



národní
úložiště
šedé
literatury

Věstník Úřadu průmyslového vlastnictví 2023/50

Úřad průmyslového vlastnictví
2023

Dostupný z <http://www.nusl.cz/ntk/nusl-542005>

Dílo je chráněno podle autorského zákona č. 121/2000 Sb.

Tento dokument byl stažen z Národního úložiště šedé literatury (NUŠL).

Datum stažení: 10.05.2024

Další dokumenty můžete najít prostřednictvím vyhledávacího rozhraní nusl.cz.

Číselné INID kódy pro označování bibliografických dat technických řešení

INID Codes for the identification of bibliographic data of technical solutions

(Standard WIPO ST. 9 a ST. 80)

(11)	číslo patentu/zápisu/osvědčení	(11)	Number of the patent/registration/certification
(15)	datum zápisu průmyslového vzoru	(15)	Industrial design registration date
(21)	číslo přihlášky/žádosti	(21)	Application number
(22)	datum podání přihlášky/žádosti	(22)	Date of application filing
(23)	údaje o výstavní prioritě	(23)	Exhibition priority data
(28)	počet průmyslových vzorů	(28)	Number of industrial designs included in the application
(31)	číslo prioritní přihlášky	(31)	Number of priority application
(32)	datum podání prioritní přihlášky	(32)	Filing date of priority application
(33)	země priority	(33)	Priority country
(40)	datum zveřejnění přihlášky vynálezu	(40)	Date of publication of patent application
(45)	datum zveřejnění zapsaného průmyslového vzoru	(45)	Publication date of the registered industrial design
(47)	datum zveřejnění udělení patentu a zápisu užitého vzoru, datum zápisu užitého vzoru, datum oznámení udělení evropského patentu v Evropském patentovém věstníku	(47)	Publication date of patent granting and publication date of utility model registration, registration date of utility model, publication date of European patent granting in the European patent bulletin
(51)	mezinárodní patentové třídění/Locarnské třídění průmyslových vzorů	(51)	International Patent Classification/ Locarno Classification for Industrial Designs
(54)	Název	(54)	Title
(55)	vyobrazení průmyslového vzoru	(55)	Reproduction of the industrial design
(57)	Anotace	(57)	Abstract
(68)	číslo základního patentu	(68)	Number of the basic patent
(71)	označení přihlašovatele/žadatele	(71)	Applicant
(72)	označení původce	(72)	Inventor
(73)	označení majitele/vlastníka	(73)	Owner
(74)	označení zástupce	(74)	Attorney's name and address
(86)	číslo mezinárodní přihlášky	(86)	International application number
(87)	číslo mezinárodního zveřejnění	(87)	International publication number
(92)	datum a číslo první registrace přípravku pro Českou republiku	(92)	Date and number(s) of the first authorization to market the product in the CZ
(93)	datum, číslo a země první registrace přípravku v rámci Společenství	(93)	Date, number(s) and country of the first authorization to market the product in the EEC
(94)	doba platnosti osvědčení	(94)	Term of certification validity
(95)	označení a typ přípravku	(95)	Name of the product and product type
(96)	datum podání a číslo evropské patentové přihlášky	(96)	European patent application filing date and number
(97)	datum zveřejnění a číslo zveřejnění evropské patentové přihlášky v Evropském patentovém věstníku	(97)	European patent application publication date and publication number in the European patent bulletin

Číselné INID kódy pro označování bibliografických dat technických řešení

INID Codes for the identification of bibliographic data of technical solutions

(Standard WIPO ST.50)

(15)	Informace o opravě	(15)	Correction information
(48)	Datum publikace opraveného dokumentu	(48)	Date of issuance of a corrected document

Číselné INID kódy pro označování bibliografických dat ochranných známek

INID codes and minimum required for the identification Of bibliographics data relating to marks

(Standard WIPO ST.60)

(111)	Číslo zápisu ochranné známky (registrace)	(111)	Number of registration
(151)	Datum zápisu ochranné známky	(151)	Date of the registration
(210)	Číslo přihlášky ochranné známky (spisu)	(210)	Number of the application
(220)	Datum podání přihlášky	(220)	Date of filing of the application
(320)	Datum vzniku práva přednosti	(320)	Date of the first application
(442)	Datum zveřejnění přihlášky po průzkumu	(442)	Date of the publication of the examined application
(450)	Datum zveřejnění zápisu ochranné známky ve Věstníku	(450)	Date of publication of the registration
(510)	Seznam výrobků a služeb	(510)	List of goods and/or services
(511)	Číslo třídy výrobků a služeb	(511)	Number of the class of goods and/or services
(526)	Omezení rozsahu ochrany o prvek	(526)	Disclaimer
(540)	Znění nebo vyobrazení ochranné známky	(540)	Reproduction of the mark
(551)	Kolektivní/certifikační ochranná známka	(551)	Collective/certification mark
(552)	Ochranná známka poziční / se vzorem	(552)	Position mark or Pattern mark
(553)	Ochranná známka multimediální / pohybová	(553)	Motion mark or Multimedia mark
(554)	Ochranná známka prostorová	(554)	Three-dimensional mark
(555)	Ochranná známka holografická	(555)	Hologram mark
(556)	Ochranná známka zvuková	(556)	Sound mark
(557)	Ochranná známka čichová	(557)	Olfactory mark
(558)	Ochranná známka tvořená pouze barvou nebo kombinací barev	(558)	Mark consisting exclusively of one or several colours
(559)	Ochranná známka jiná	(559)	Other type of mark

(580)	Datum zápisu jakékoliv transakce v souvislosti s přihláškou nebo zápisem ochranné známky do rejstříku, např. změna majitele, změna jména nebo adresy, vzdání se práv k ochranné známce atd. (účinnost)	(580)	Date of recording of any kind of transaction in respect of applications or registrations (e.g. change in ownership, change in name or address, renunciation, termination of protection)
(591)	Údaje o barevnosti ochranné známky	(591)	Information concerning colour claimed
(592)	Ochranná známka slovní	(592)	Word mark
(593)	Ochranná známka obrazová	(593)	Figurative mark
(594)	Ochranná známka kombinovaná slovní a grafická	(594)	Combined word and figurative mark
(730)	Přihlašovatel/vlastník ochranné známky	(730)	The applicant or the holder of the mark
(740)	Zástupce	(740)	Name and address of the representative
(770)	Jméno a adresa dřívějšího přihlašovatele nebo vlastníka (v případě změny vlastnictví)	(770)	Name and address of the previous applicant or holder (in case of change in ownership)
(791)	Jméno a adresa nabyvatele licence	(791)	Name and address of the licensee
(793)	Podmínky a omezení licence	(793)	Indication of conditions and/or restrictions under the license
(800)	Mezinárodní zápis ochranné známky	(800)	International registration

Kódy pro kódování záhlaví oznámení publikovaných ve Věstníku

(Standard WIPO ST. 17)

BB9A	zveřejněné přihlášky vynálezů	MK1K	zánik užitého vzoru uplynutím doby platnosti
FG1K	zapsané užité vzory	MK4A	zánik patentů uplynutím doby platnosti
FG4A	udělené patenty	MK4F	zánik autorských osvědčení uplynutím doby platnosti
FG4Q	zapsané průmyslové vzory	MK4Q	zánik průmyslového vzoru uplynutím doby ochrany
LD3K	částečný výmaz užitého vzoru	MM4A	zánik patentů pro nezaplacení ročních poplatků
LD4Q	částečný výmaz průmyslového vzoru	MM4F	zánik autorských osvědčení pro nezaplacení ročních poplatků
MA4A	zánik patentu vzdáním se	ND1K	prodloužení platnosti užitého vzoru
MA4F	zánik autorských osvědčení vzdáním se	ND4Q	obnova doby ochrany průmyslového vzoru
MC3K	výmaz užitého vzoru	PA4A	změna autorského osvědčení na patent
MC4A	zrušení patentu	PC9A	změna dispozičního práva k vynálezu
MC4F	zrušení autorského osvědčení	PD1K	převod práv a ostatní změny majitelů užitého vzoru
MC4Q	výmaz průmyslového vzoru	PD4A	převod práv a ostatní změny majitelů patentů
MH1K	zánik užitého vzoru vzdáním se	PD4Q	převod práv a ostatní změny vlastníků průmyslových vzorů
MH4A	částečné zrušení patentu	QA9A	nabídka licence
MH4F	částečné zrušení autorského osvědčení	SB4A	zapsané patenty do rejstříku po odtajnění
MH4Q	zánik průmyslového vzoru vzdáním se	SB4F	zapsaná autorská osvědčení do rejstříku po odtajnění

Opravy Změny Různé

Opravy u přihlášek vynálezů s žádostí o udělení patentu

HA9A	jmenování vynálezce	HG9A	oprava chyb v třídění
HB9A	oprava jmen	HH9A	oprava nebo změna všeobecně
HC9A	změna jmen	HK9A	tiskové chyby v úředních věstnících
HD9A	oprava adres		
HE9A	změna adres		
HF9A	oprava dat		

Opravy ochranných dokumentů

Patenty	autorská osvědčení	užité vzory	průmyslové vzory	
TA4A	TA4F	TA1K	TA4Q	jmenování vynálezce
TB4A	TB4F	TB1K	TB4Q	oprava jmen
TC4A	TC4F	TC1K	TC4Q	změna jmen
TD4A	TD4F	TD1K	TD4Q	oprava adres
TE4A	TE4F	TE1K	TE4Q	změna adres
TF4A	TF4F	TF1K	TF4Q	oprava dat
TG4A	TG4F	TG1K	TG4Q	oprava chyb v třídění
TH4A	TH4F	TH1K	TH4Q	oprava nebo změna všeobecně
TK9A	TK9F	TK1K	TK4Q	tiskové chyby v úřed. věstnících

Kódy pro označování zemí a mezinárodních organizací použité ve věstníku

AT	Rakousko
BE	Belgie
CA	Kanada
CZ	Česká republika
DE	Spolková republika Německo
ES	Španělsko
FR	Francie
HK	Hongkong
JP	Japonsko
KR	Korejská republika
LI	Lichtenštejnsko
NL	Nizozemsko
SK	Slovensko
US	Spojené státy americké

Kódy pro označování států USA použité ve věstníku

CT	Connecticut
NY	New York
WA	Washington

BB9A

Zveřejněné přihlášky vynálezů - přehled podle čísel přihlášek

Dále uvedené přihlášky vynálezů byly zveřejněny dnem, uvedeným ve Věstníku podle zákona č. 527/1990 Sb., o vynálezech a zlepšovacích návrzích, ve znění pozdějších předpisů, a jsou k dispozici v patentové knihovně Úřadu průmyslového vlastnictví, Antonína Čermáka 2a, 160 68, Praha 6.

(21)	(51)	(21)	(51)
2022-227	C 07 D 473/34 (2006.01)	2022-308	A 63 B 69/06 (2006.01)
2022-237	G 01 N 27/22 (2006.01)	2022-417	F 41 C 27/06 (2006.01)
2022-240	B 60 Q 1/26 (2006.01)	2023-3	H 01 Q 1/14 (2006.01)
2022-241	E 04 B 1/84 (2006.01)		

Zveřejněné přihlášky vynálezů - řazené podle MPT

- (51) **A63B 69/06** (2006.01)
A63B 21/22 (2006.01)
A63B 21/015 (2006.01)
A63B 22/00 (2006.01)
- (21) **2022-308**
(71) Kostomlatský Matouš, Ústí nad Labem, Severní Terasa, CZ
(72) Kostomlatský Matouš, Ústí nad Labem, Severní Terasa, CZ
(54) **Simulátor párového veslování**
(22) 14.07.2022
(57) Simulátor párového veslování zahrnuje základnu, pojezdovou kolejnici, na níž jsou nastavitelně uchyceny nohavky a pojezdový slajd, dvojici křídel uchycených na své přední straně k základně simulátoru, přičemž ke každému z křídel je na druhé straně otočně uchyceno veslo, přičemž každé veslo je propojené vlastním převodovým ústrojím s vlastním odporovým válcem, což umožňuje realistický trénink pohybů používaných při reálném veslování na lodi.

obsahuje první stěnu (105), která má první část (107) a druhou část (108), přičemž první část (107) je transparentní a druhá část (108) je opatřena odrazivým povrchem pro odraz světelných paprsků.

- (74) Hák, Janeček & Švestka, Patentová a známková kancelář, Mgr. Jaroslav Švestka, U průhonu 827/5, Praha 7, Holešovice, 17000

- (74) Dobroslav Musil a partneři s.r.o., Zábřdovická 917/11b, Brno, Zábřdovice, 61500

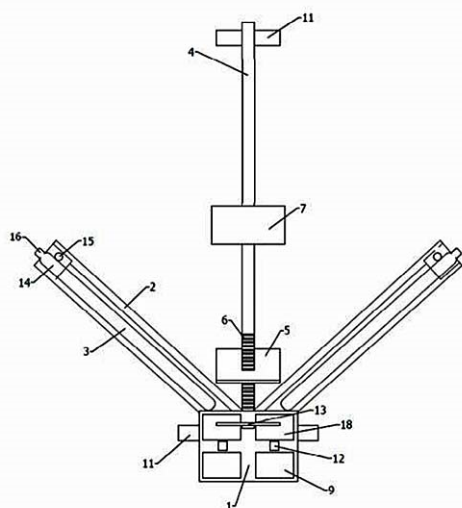
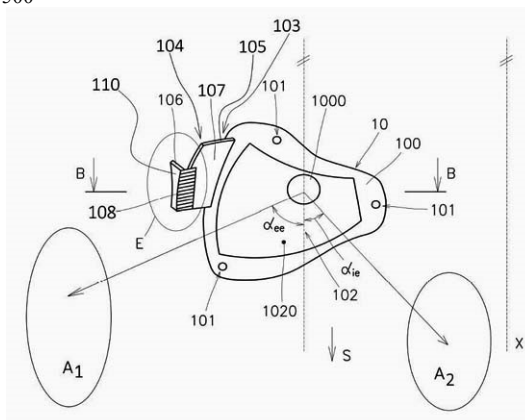

- (51) **B60Q 1/26** (2006.01)
F21S 43/20 (2018.01)
- (21) **2022-240**
(71) PO LIGHTING CZECH s.r.o., Šenov u Nového Jičína, CZ
(72) David Ondřej, DiS., Nový Jičín, CZ
Radič Aleš Ing., Krmelín, CZ
- (54) **Světelné zařízení vozidla pro signální funkce**
(22) 06.06.2022
(57) Vynález se týká světelného zařízení vozidla pro signální funkce, které obsahuje alespoň jednu reflektorovou plochu (102), které je přiřazen zdroj světla, reflektorové ploše (102) je přiřazen alespoň jeden optický filtr (104) uzpůsobený pro směřování světelných paprsků ze zdroje světla a/nebo z reflektorové plochy (102) do směru vnější a/nebo vnitřní viditelnosti vozidla. Optický filtr (104) vystupuje z vnějšího obvodu reflektorové plochy (102) dopředu ve směru svícení světelného zařízení, optický filtr (104)

- (51) **C07D 473/34** (2006.01)
C07D 473/16 (2006.01)
C07D 473/18 (2006.01)
A61K 31/52 (2006.01)
A61P 25/20 (2006.01)
A61P 35/00 (2006.01)
A61P 43/00 (2006.01)
- (21) **2022-227**
(71) Univerzita Palackého v Olomouci, Olomouc, CZ
Fyziologický ústav AV ČR, v. v. i., Praha 4, Krč, CZ
(72) Voller Jiří Mgr., Ph.D., Brno, Bystrc, CZ
Mik Václav Mgr., Ph.D., Grygov, CZ
Dokonalová Markéta Mgr., Drnovice, CZ
Sládek Martin Mgr., Ph.D., Praha 4, Kunratice, CZ
Sumová Alena PharmDr., DSc., Praha 5, Hlubočepy, CZ
Hajdúch Marián doc. MUDr., Ph.D., Norberčany, CZ
Strnad Miroslav prof. Ing., CSc., DSc., Olomouc, Neředín, CZ
- (54) **Heterocyklické sloučeniny pro prevenci a terapii poruch cirkadiálního rytmu**
(22) 30.05.2022
(57) Předkládané řešení poskytuje heterocyklické sloučeniny obecného vzorce I nebo její farmaceuticky přijatelná sůl, kde každý z X, Y, Z je vybrán z CH₂ a O, přičemž nejvýše jeden z X, Y a Z je O;

n je 1 nebo 2 nebo 3,
R¹ je H nebo C1-C4 alkyl;
R² je vybrán z H, chlor, C1-C4 alkoxy a NR²¹R²²;
kde R²¹ a R²² jsou nezávisle vybrány z H, C3-C6 cykloalkyl a C1-C8 alkyl, přičemž jeden uhlíkový atom v C1-C8 alkylu může být volitelně nahrazen jedním dusíkovým atomem nebo jedním kyslíkovým atomem; nebo kde R²¹ je H nebo C1-C4 alkyl a R²² je vybrán z C6-C10 aryl-methyl, C6-10 aryl-ethyl, C3-C6 heteroaryl-methyl, C3-C6 heteroaryl-methyl,

příchemž heteroarylová skupina obsahuje 1 až 2 heteroatomy vybrané z O, S, N;
nebo kde R²¹ a R²² spolu s dusíkovým atomem, na kterém jsou vázány, tvoří tříčlenný až osmičlenný kruh volitelně obsahující jeden další heteroatom vybraný z O, S, N.
Tyto sloučeniny jsou vhodné pro použití pro prevenci a terapii nemoci cirkadiálního rytmu.

- (74) HARBER IP s.r.o., Dukelských hrdinů 567/52, Praha 7, Holešovice, 17000

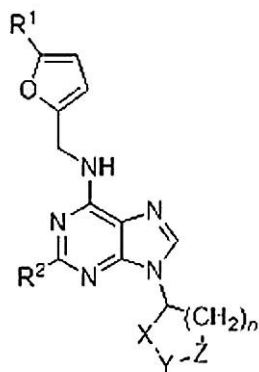

- (51) **E04B 1/84** (2006.01)
E04B 1/86 (2006.01)

(21) **2022-241**

- (71) AVETON s.r.o., Praha 9, Libeň, CZ
České vysoké učení technické v Praze, Praha 6, Dejvice, CZ

- (72) Šitych Michal Ing., Kolín 2, CZ
Bílý Petr doc. Ing., Ph.D., Praha 4, Lhotka, CZ
Panenka Vojtěch Ing., Praha 10, Vršovice, CZ

(54) **Zvukově absorpční obkladový panel**

(22) 06.06.2022

- (57) Zvukově absorpční obkladový panel (1) pro interiéry a exteriéry staveb sestává z desky, mezi jejíž lícni a rubovou stranou (1a, 1b) jsou vytvořeny průchozí otvory (2). Průchozí otvory (2) na lícni straně (1a) jsou menší než na rubové straně (1b). Panel je vytvořen vytvrzením směsi jemnozrnného vysokopevnostního betonu ve vícedílné formě, přičemž směs obsahuje v 1 m³ 500 až 700 kg hydraulického pojiva na bázi cementu, 150 až 250 kg vody, 1500 až 1800 kg kameniva na bázi vyvřelých hornin frakce 0 až 4 mm, 10 až 35 kg plastifikační přísady na bázi polykarboxyláteteru a 70 až 120 kg mikrosilika, majícího pevnost v tlaku nejméně 100 MPa a pevnost v tahu za ohybu nejméně 10 MPa. Světlost jednotlivých průchozích otvorů (2) na lícovém povrchu nepřesahuje 7 mm a na rubové straně (1b) je větší než 80 mm². Mezera (m) mezi sousedními průchozími otvory (2) na rubové straně (1b) je minimálně 3 mm.

- (74) AVETON s.r.o., Drahobejlova 1452/54, Praha 9, Libeň, 19000

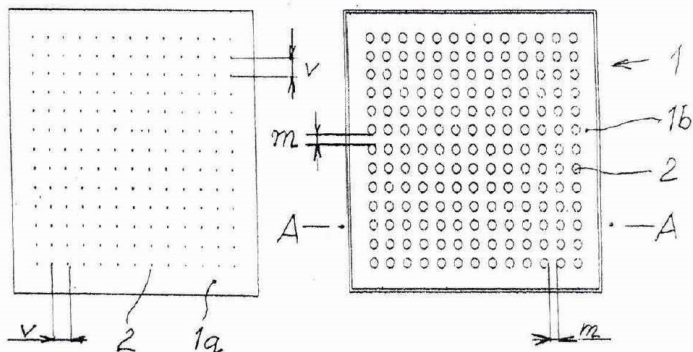

- (51) **F41C 27/06** (2006.01)
F41G 11/00 (2006.01)

(21) **2022-417**

- (71) Česká zbrojovka a.s., Uherský Brod, CZ
(72) Záhora Josef, Liberec, Liberec XXIII-Doubí, CZ
Šimek Vladimír Ing., Uherský Brod, CZ

(54) **Granátomet**

(22) 04.10.2022

- (57) Granátomet, zahrnující hlavěň (10), základnu (3) spoušťového mechanismu a závěr (2). Základna (3) spoušťového mechanismu je upravena pro montáž na hostitelské upínací rozhraní (1) a na protilehlých bocích základny (3) spoušťového mechanismu jsou uspořádány vodící lišty (5, 8), pro suvně uložené hlavně (10). Hostitelské upínací rozhraní (1) je sevráno mezi závěrem (2) a základnou (3) spoušťového mechanismu a závěr (2) je opatřen dutinou (11), která obklopuje jednu z vodících lišt (5) a k této vodící liště (5) je vnitřní stěna dutiny (11) přitlačována západkou (4), která je zasunutelná mezi tuto vodící lištu (5) a klínovitě skloněnou protilehlou vnitřní stěnu dutiny (11) a na tuto vodící lištu (5) z vnitřní strany dosedá kolík (6), suvně uložený ve vybrání napříč v závěru (2) a opatřený tlačnou pružinou (7).

- (74) Rott, Růžička & Guttman a spol., Vyskočilova 1566, Praha 4, Michle, 14000

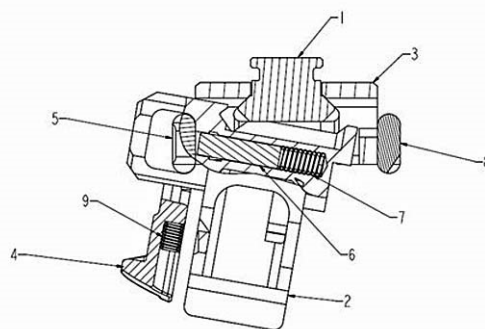

(51) **G01N 27/22** (2006.01)

G01N 27/26 (2006.01)

G01N 27/04 (2006.01)

G01N 27/06 (2006.01)

(21) **2022-237**

- (71) ADASUNE s.r.o., Hradec Králové, Kukleny, CZ

- (72) Korbel Viktor, Stráž nad Nežárkou, CZ

(54) **Způsob analýzy chemického složení kapalné látky nebo kapalné směsi a analyzátor k provádění způsobu analýzy**

(22) 03.06.2022

- (57) Řešení se týká způsobu analýzy chemického složení kapalné látky nebo směsi, včetně analyzátoru k provádění způsobu, s využitím rozkladu vzorku určeného k analýze elektrickou silou elektrického pole. Současně s rozkladem vzorku jsou porovnávány aktuální elektrické parametry s empiricky získanými hodnotami elektrických parametrů pro známé látky, přičemž z výsledku porovnání je známa informace o přítomných složkách vzorku.

- (74) Mgr. Aleš Lang, patentový zástupce, č. p. 30, Nová Ves, 38203

(51) **H01Q 1/14** (2006.01)

H01Q 1/28 (2006.01)

H01Q 1/30 (2006.01)

H01Q 3/08 (2006.01)

(21) **2023-3**

- (71) Vysoká škola báňská-Technická univerzita Ostrava, Ostrava, Poruba, CZ

- (72) Carev Vadim Ing., Praha 4, Krč, CZ

- Vozňák Miroslav prof. Ing., Ph.D., Frýdek-Místek, Místek, CZ

- Zdrálek Jaroslav doc. Ing., Ph.D., Hrabyně, CZ

(54) **Tažená ionosférická komunikační anténa UAV**

(22) 04.01.2023

- (57) Tažená ionosférická komunikační anténa UAV sestává ze smyčkové antény (3), jejíž tvar formují tři pomocná UAV (2), která jsou vlečená vlečným lanem (4) za hlavní UAV (1). Tři pomocné UAV (2) jsou ovládány elektronickou orientační jednotkou (6) pomocí Wi-Fi nebo pulzní modulace přes na hlavní vodič smyčkové antény (3). Tři pomocné UAV (2) jsou upevněny na smyčkové anténě (3) tak, že při natažení jejího kabelu vznikne pravidelný kosočtverec. Tyto tři pomocné UAV (2) nemají motor, jsou taženy za hlavní UAV (1) pomocí vlečného lana (4) a svou polohu mění vychylováním klapky a ocasního stabilizátoru. Rádiová komunikace probíhá pomocí standardní komunikační radiostanice (5).

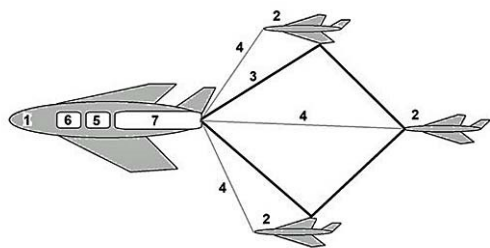

Zveřejněné přihlášky vynálezů - přehled podle třídících znaků

(51)		(21)		(51)		(21)
A 61 K 31/52	(2006.01)	2022-227		E 04 B 1/86	(2006.01)	2022-241
A 61 P 25/20	(2006.01)	2022-227		F 21 S 43/20	(2018.01)	2022-240
A 61 P 35/00	(2006.01)	2022-227		F 41 G 11/00	(2006.01)	2022-417
A 61 P 43/00	(2006.01)	2022-227		G 01 N 27/04	(2006.01)	2022-237
A 63 B 21/015	(2006.01)	2022-308		G 01 N 27/06	(2006.01)	2022-237
A 63 B 21/22	(2006.01)	2022-308		G 01 N 27/26	(2006.01)	2022-237
A 63 B 22/00	(2006.01)	2022-308		H 01 Q 1/28	(2006.01)	2023-3
C 07 D 473/16	(2006.01)	2022-227		H 01 Q 1/30	(2006.01)	2023-3
C 07 D 473/18	(2006.01)	2022-227		H 01 Q 3/08	(2006.01)	2023-3

Seznam přihlašovatelů zveřejněných přihlášek vynálezů

(71)	(21)	(51)		(71)	(21)	(51)	
ADASUNE s.r.o., Hradec Králové, Kukleny, CZ	2022-237	G 01 N 27/22	(2006.01)	Univerzita Palackého v Olomouci, Olomouc, CZ	2022-227	C 07 D 473/34	(2006.01)
AVETON s.r.o., Praha 9, Libeň, CZ	2022-241	E 04 B 1/84	(2006.01)	Vysoká škola báňská- Technická univerzita Ostrava, Ostrava, Poruba, CZ	2023-3	H 01 Q 1/14	(2006.01)
Česká zbrojovka a.s., Uherský Brod, CZ	2022-417	F 41 C 27/06	(2006.01)	Kostomlatský Matouš, Ústí nad Labem, Severní Terasa, CZ	2022-308	A 63 B 69/06	(2006.01)
PO LIGHTING CZECH s.r.o., Šenov u Nového Jičína, CZ	2022-240	B 60 Q 1/26	(2006.01)				

FG4A

Udělené patenty - přehled podle čísel patentů

V období uzávěrky tohoto čísla Věstníku udělil Úřad průmyslového vlastnictví tyto patenty.

(11)	(51)	(11)	(51)	(11)	(51)
309848	B 64 D 17/80 (2006.01)	309850	F 16 F 15/02 (2006.01)	309852	A 63 B 69/06 (2006.01)
309849	C 07 D 219/10 (2006.01)	309851	C 07 D 487/04 (2006.01)	309853	F 41 C 27/06 (2006.01)

FG4A

Udělené patenty - přehled podle MPT

(51)	A63B 69/06 (2006.01)	(51)	C07D 487/04 (2006.01)
	A63B 21/22 (2006.01)		A61K 31/519 (2006.01)
	A63B 21/015 (2006.01)		A61P 31/14 (2006.01)
	A63B 22/00 (2006.01)	(11)	309851
(11)	309852	(40)	30.08.2023
(40)	13.12.2023	(21)	2022-82
(21)	2022-308	(73)	Univerzita Karlova, Praha 1, Staré Město, CZ
(73)	Kostomlatský Matouš, Ústí nad Labem, Severní Terasa, CZ	(72)	Kejík Zdeněk Ing., Ph.D., Sokolov, CZ
(72)	Kostomlatský Matouš, Ústí nad Labem, Severní Terasa, CZ		Kaplánek Robert Ing., Ph.D., Praha 10, Hostivař, CZ
(54)	Simulátor párového veslování		Veselá Kateřina Ing., Uničov, CZ
(22)	14.07.2022		Smetana Karel prof. MUDr., DrSc., Praha 4, Záběhllice, CZ
(74)	Hák, Janeček & Švestka, Patentová a známková kancelář, Mgr. Jaroslav Švestka, U průhonu 827/5, Praha 7, Holešovice, 17000		Lacina Lukáš MUDr., Ph.D., Praha 4, Modřany, CZ
			Martásek Pavel prof. MUDr., DrSc., Praha 9, Vinoř, CZ
			Jakubek Milan Ing., Ph.D., Rychvald, CZ
(51)	B64D 17/80 (2006.01)	(54)	Tryptanthrinové deriváty s thiosemikarbazonovou substitucí a jejich použití
	B64D 17/00 (2006.01)	(22)	22.02.2022
(11)	309848	(74)	Rott, Růžička & Guttman a spol., Vyskočilova 1566, Praha 4, Michle, 14000
(40)	07.10.2020		
(21)	2019-193	(51)	F16F 15/02 (2006.01)
(73)	Bábovka Milan Ing., Liberec, Liberec III-Jeřáb, CZ		F16F 15/20 (2006.01)
(72)	Bábovka Milan Ing., Liberec, Liberec III-Jeřáb, CZ		F16F 15/10 (2006.01)
	Dorotka Martin Ing., Mnichovo Hradiště, CZ		B23Q 1/76 (2006.01)
(54)	Záchranný padákový systém pro záchranu osob nebo pilotovaných i bezpilotních leteckých prostředků		G05D 15/00 (2006.01)
(22)	28.03.2019	(11)	309850
(74)	Kania, Sedlák, Smola, s.r.o., Mendlovo náměstí 907/1a, Brno, Staré Brno, 60300	(40)	26.07.2023
		(21)	2022-15
(51)	C07D 219/10 (2006.01)	(73)	České vysoké učení technické v Praze, Praha 6, Dejvice, CZ
	C07D 219/12 (2006.01)	(72)	Valášek Michael prof. Ing., DrSc., Praha 4, Komofany, CZ
	C07D 219/06 (2006.01)	(54)	Způsob snížení deformace pracovního hřídele a sestava pro jeho provádění
	C07D 219/04 (2006.01)	(22)	13.01.2022
	A61K 49/00 (2006.01)	(74)	Ing. Karel Novotný, patentový zástupce, Žufanova 1099/2, Praha 6, Řepy, 16300
	C12Q 1/6876 (2018.01)		
(11)	309849	(51)	F41C 27/06 (2006.01)
(40)	29.09.2021		F41G 11/00 (2006.01)
(21)	2020-154	(11)	309853
(73)	Univerzita Karlova, Praha 1, Staré Město, CZ	(40)	13.12.2023
	GENERI BIOTECH s.r.o., Hradec Králové, Třebeš, CZ	(21)	2022-417
(72)	Kostelanský Filip Mgr., Považská Bystrica, SK	(73)	Česká zbrojovka a.s., Uherský Brod, CZ
	Nováková Veronika doc. PharmDr., Ph.D., Hradec Králové, Slezské Předměstí, CZ	(72)	Záhora Josef, Liberec, Liberec XXIII-Doubí, CZ
	Zimčík Petr prof. PharmDr., Ph.D., Hradec Králové, Nový Hradec Králové, CZ		Šimek Vladimír Ing., Uherský Brod, CZ
	Miletín Miroslav doc. PharmDr., Ph.D., Vysoká nad Labem, CZ	(54)	Granátomet
	Havlinová Zuzana Ing., Ph.D., Pardubice, Studánka, CZ	(22)	04.10.2022
	Libra Antonín PharmDr., Ph.D., Vysoká nad Labem, CZ	(74)	Rott, Růžička & Guttman a spol., Vyskočilova 1566, Praha 4, Michle, 14000
	Flidr Pavel Mgr., Lubná, CZ		
(54)	Použití derivátů akridinu jako sloučenin interkalujících se do DNA		
(22)	19.03.2020		
(74)	MACHU IP patentová kancelář, Mgr. Matěj Machů Ph.D., Senovážné náměstí 978/23, Praha 1, Nové Město, 11000		

Seznam majitelů udělených patentů

(73) Česká zbrojovka a.s., Uherský Brod, CZ	(11) 309853	(51) F 41 C 27/06	(2006.01)	(73) Univerzita Karlova, Praha 1, Staré Město, CZ	(11) 309851	(51) C 07 D 487/04	(2006.01)
České vysoké učení technické v Praze, Praha 6, Dejvice, CZ	309850	F 16 F 15/02	(2006.01)	Bábovka Milan Ing., Liberec, Liberec III-Jeřáb, CZ	309848	B 64 D 17/80	(2006.01)
GENERI BIOTECH s.r.o., Hradec Králové, Třebeš, CZ	309849	C 07 D 219/10	(2006.01)	Kostomlatský Matouš, Ústí nad Labem, Severní Terasa, CZ	309852	A 63 B 69/06	(2006.01)
Univerzita Karlova, Praha 1, Staré Město, CZ	309849	C 07 D 219/10	(2006.01)				

Zveřejněné překlady evropských patentových spisů

U následujících udělených evropských patentů s účinkem pro Českou republiku byl majitelem předložen překlad patentového spisu do českého jazyka (§ 35c odst. 2 až 4 zákona č. 527/1990 Sb., v platném znění). Údaje jsou řazeny vzestupně podle čísel evropských patentů.

(97) EP 3248980		ISSARTEL, Fabien, 74970 Marignier, FR
(47) 06.09.2023		COUQUE, Hervé, 18023 Bourges, FR
(97) 28.07.2016		ECHES, Nicolas, 18023 Bourges, FR
(51) C07D 487/04	(2006.01)	(54) Penetrátor obsahující jádro obalené houževnatým pláštěm a způsob výroby takového penetrátoru
C07D 519/00	(2006.01)	1501552
A61K 31/519	(2006.01)	(31) 22.07.2015
A61K 31/551	(2006.01)	(33) FR
A61K 31/5377	(2006.01)	(86) PCT/FR2016/000122
A61P 29/00	(2006.01)	(87) WO 2017/013314
A61P 37/00	(2006.01)	(74) ZIVKO MJATOVIĆ & PARTNERS s.r.o., Jugoslávských partyzánů 639/26, Praha 6, Bubeneč, 16000
A61P 35/00	(2006.01)	
A61P 37/06	(2006.01)	
A61P 19/08	(2006.01)	
(96) 19.01.2016		(97) EP 3386322
(96) 16739772.8		(47) 08.11.2023
(73) Wuxi Fortune Pharmaceutical Co., Ltd, Xishan Economic Zone Wuxi, Jiangsu 214191, CN		(97) 15.06.2017
(72) WU, Hao, Shanghai 200131, CN		(51) A24B 15/12
MAO, Weiwei, Shanghai 200131, CN		(2006.01)
FAN, Lili, Shanghai 200131, CN		A24B 15/24
DING, Charles Z., Shanghai 200131, CN		(2006.01)
CHEN, Shuhui, Shanghai 200131, CN		A24F 47/00
WANG, Fei, Shanghai 200131, CN		(2020.01)
HU, Guoping, Shanghai 200131, CN		A24C 5/01
LI, Jian, Shanghai 200131, CN		(2020.01)
(54) Inhibitor JAK		A24D 1/20
(32) 201510029259, 201610016564		(2020.01)
(31) 20.01.2015, 11.01.2016		A24F 7/04
(33) CN, CN		(2006.01)
(86) PCT/CN2016/071313		(96) 07.12.2016
(87) WO 2016/116025		(96) 16822617.3
(74) Dobroslav Musil a partneři s.r.o., Zábrdovická 917/11b, Brno, Zábrdovice, 61500		(73) Nicoventures Trading Limited, London WC2R 3LA, GB
		(72) IBRAHIM, Hasnol, London WC2R 3LA, GB
		(54) Tabáková kompozice
		(32) 201521626
		(31) 08.12.2015
		(33) GB
		(86) PCT/EP2016/080101
		(87) WO 2017/097840
		(74) ŽOVICOVÁ & ŽOVIC IP, s.r.o., Záhradnícka 36, Bratislava 82108
(97) EP 3310832		(97) EP 3414257
(47) 11.10.2023		(47) 07.06.2023
(97) 22.12.2016		(97) 17.08.2017
(51) C08G 18/48	(2006.01)	(51) C07K 14/605
C08G 18/66	(2006.01)	(2006.01)
C08G 18/76	(2006.01)	C07K 1/10
C08G 18/32	(2006.01)	(2006.01)
C08G 18/34	(2006.01)	(96) 06.02.2017
(96) 16.06.2016		(96) 17750508.8
(96) 16732181.9		(73) Polypeptide Laboratories Holding (PPL) AB, 200 61 Limhamn, SE
(73) Evonik Operations GmbH, 45128 Essen, DE		(72) CARBAJO LOPEZ, Daniel, 08005 Barcelona, ES
(72) BURDENIUC, Juan Jesus, Colmar, Pennsylvania 18915, US		ALBERICIO PALOMERA, Fernando, 08005 Barcelona, ES
LAL, Gauri Sankar, Whitehall, Pennsylvania 18052, US		(54) ZPŮSOB PŘÍPRAVY LIRAGLUTIDU POMOCÍ BAL LINKERU
AL-RASHID, Jennifer Elizabeth Antoline, Allentown, Pennsylvania 18104, US		(32) 16155165, 201662293830 P
PANITZSCH, Torsten, 24558 Henstedt-Ulzburg, DE		(31) 11.02.2016, 11.02.2016
(54) Směsi pohlcovačů aldehydů pro polyuretanové pěny		(33) EP, US
(32) 201562180113 P		(86) PCT/SE2017/000008
(31) 16.06.2015		(87) WO 2017/138855
(33) US		(74) HARBER IP s.r.o., Dukelských hrdinů 567/52, Praha 7, Holešovice, 17000
(86) PCT/US2016/037734		
(87) WO 2016/205436		(97) EP 3426236
(74) H&P Patents s.r.o., Na Florenci 1332/23, Praha 1, Nové Město, 11000		(47) 04.10.2023
(97) EP 3349929		(97) 14.09.2017
(47) 06.09.2023		(51) A61K 31/04
(97) 26.01.2017		(2006.01)
(51) B22F 7/06	(2006.01)	A61K 31/202
C22C 1/04	(2023.01)	(2006.01)
F42B 12/06	(2006.01)	A61K 31/375
F42B 14/06	(2006.01)	(2006.01)
(96) 20.07.2016		A61K 31/7068
(96) 16757687.5		(2006.01)
(73) Cime Bocuze, 74807 Saint Pierre en Faucigny, FR		A61K 31/7072
Nexter Munitions, 78000 Versailles, FR		(2006.01)
(72) CURY, Rafael, 74807 Saint Pierre-en-Faucigny Cedex, FR		A61P 25/28
DARTUS, Laurent, 74950 Scionzier, FR		(2006.01)
		A61P 3/02
		(2006.01)
		(96) 08.03.2017
		(96) 17716066.0
		(73) N.V. Nutricia, 2712 HM Zoetermeer, NL
		(72) DE WILDE, Mattheus Cornelis, 3584 CT Utrecht, NL
		(54) Způsob podpory paměťové funkce a/nebo kognitivní funkce
		(32) PCT/NL2016/050161
		(31) 08.03.2016
		(33) NL

(86) PCT/NL2017/050140		A61P 35/00	(2006.01)
(87) WO 2017/155395		A61P 43/00	(2006.01)
(74) THK Legal s.r.o., Přístavní 24, Praha 7, 17000		(96) 13.03.2014	
<hr/>			
(97) EP 3430027		(96) 19153389.2	
(47) 13.09.2023		(73) Genzyme Corporation, Cambridge, MA 02141, US	
(97) 21.09.2017		(72) SIEGEL, Craig, Bridgewater, New Jersey 08807, US	
(51) A61K 39/00	(2006.01)	GIMI, Rayomand, Bridgewater, New Jersey 08807, US	
C07K 16/28	(2006.01)	REARDON, Michael, Bridgewater, New Jersey 08807, US	
A61P 35/00	(2006.01)	ZHAO, Jin, Bridgewater, New Jersey 08807, US	
C07K 14/47	(2006.01)	(54) Způsob přípravy inhibitorů glukosylceramid syntázy	
(96) 15.03.2017		(32) 201361791913 P	
(96) 17710904.8		(31) 15.03.2013	
(73) Immatrics Biotechnologies GmbH, 72076 Tübingen, DE		(33) US	
(72) MAHR, Andrea, 72076 Tübingen, DE		(74) H&P Patents s.r.o., Na Florenci 1332/23, Praha 1, Nové Město, 11000	
SCHOOR, Oliver, 72074 Tübingen, DE		<hr/>	
WEINSCHENK, Toni, 73773 Aichwald, DE		(97) EP 3519572	
(54) Péptid pro použití v imunoterapii proti nemalobuněčnému karcinomu plíc a maloobuněčnému karcinomu plíc		(47) 22.11.2023	
(32) 201604458, 201662308944 P		(97) 05.04.2018	
(31) 16.03.2016, 16.03.2016		(51) C12N 15/113	(2010.01)
(33) GB, US		(96) 29.09.2017	
(86) PCT/EP2017/056049		(96) 17857565.0	
(87) WO 2017/157972		(73) Biogen MA Inc., Cambridge, MA 02142, US	
(74) ZIVKO MIJATOVIC & PARTNERS s.r.o., Jugoslávských partyzánů 639/26, Praha 6, Bubeneč, 16000		(72) KORDASIEWICZ, Holly, Carlsbad, CA 92010, US	
<hr/>			
(97) EP 3462855		(54) Sloučeniny a způsoby pro snížení exprese TAU	
(47) 23.08.2023		(32) 201662401723 P, 201762450469 P	
(97) 30.11.2017		(31) 29.09.2016, 25.01.2017	
(51) A01M 7/00	(2006.01)	(33) US, US	
(96) 03.05.2017		(86) PCT/US2017/054540	
(96) 17720807.1		(87) WO 2018/064593	
(73) Amazonen-Werke H. Dreyer SE & Co. KG, 49205 Hasbergen, DE		(74) PatentEnter s.r.o., Koliště 1965/13a, Brno, Černá Pole, 60200	
HYDAC Systems & Services GmbH, 66280 Sulzbach/Saar, DE		<hr/>	
(72) KIEFER, Timo, 66740 Saarlouis, DE		(97) EP 3596958	
KOMMA, Georg, 66386 Sankt Ingbert, DE		(47) 18.10.2023	
KOHL, Peter, 66440 Blieskastel, DE		(97) 20.09.2018	
KRUPP, Patrick, 66540 Neunkirchen, DE		(51) H04L 1/18	(2023.01)
GROSSE PRUES, Frank, 49593 Bersenbrück, DE		H04L 1/08	(2006.01)
HEER, Jochen, 49074 Osnabrück, DE		H04L 5/00	(2006.01)
(54) Regulační a/nebo řídicí systém, zemědělský stroj s tímto systémem a způsob obsluhy zemědělského stroje		H04W 36/00	(2009.01)
(32) 102016109513		H04W 36/28	(2009.01)
(31) 24.05.2016		H04W 76/15	(2018.01)
(33) DE		H04W 80/02	(2009.01)
(86) PCT/EP2017/060501		(96) 06.03.2018	
(87) WO 2017/202581		(96) 18767660.6	
(74) THK Legal s.r.o., Přístavní 531/24, Praha 7, Holešovice, 17000		(73) Nokia Technologies Oy, 02610 Espoo, FI	
<hr/>			
(97) EP 3493665		(72) DECARREAU, Guillaume, 81373 Munich, DE	
(47) 23.08.2023		SEBIRE, Benoist, Tokyo 162-0825, JP	
(97) 08.02.2018		(54) Duplikace a operace RLC v nové vysokofrekvenční přístupové technologii	
(51) A01H 4/00	(2006.01)	(32) 201762470402 P	
A01G 9/08	(2006.01)	(31) 13.03.2017	
(96) 31.07.2017		(33) US	
(96) 17749363.2		(86) PCT/FI2018/050160	
(73) RoBoTec PTC GmbH, 28357 Bremen, DE		(87) WO 2018/167358	
(72) VON RUNDSTEDT, Stephan, 28357 Bremen, DE		(74) PatentEnter s.r.o., Koliště 1965/13a, Brno, Černá Pole, 60200	
VON RUNDSTEDT, Friederike, 28357 Bremen, DE		<hr/>	
(54) Zařízení a způsob množení rostlin		(97) EP 3603322	
(32) 102016009352, 102016010618		(47) 16.08.2023	
(31) 03.08.2016, 05.09.2016		(97) 27.09.2018	
(33) DE, DE		(51) H04L 1/22	(2006.01)
(86) PCT/EP2017/000922		H04W 80/08	(2009.01)
(87) WO 2018/024369		H04L 1/08	(2006.01)
(74) THK Legal s.r.o., Přístavní 531/24, Praha 7, Holešovice, 17000		H04W 80/02	(2009.01)
<hr/>			
(97) EP 3514157		(96) 24.03.2017	
(47) 06.09.2023		(96) 17901446.9	
(97) 24.07.2019		(73) Nokia Technologies Oy, 02610 Espoo, FI	
(51) C07D 453/02	(2006.01)	(72) DU, Lei, Beijing 100016, CN	
C07D 417/06	(2006.01)	SEBIRE, Benoist Pierre, Tokyo 162-0825, JP	
C07D 277/30	(2006.01)	WU, Chunli, Beijing 102208, CN	
C07D 417/12	(2006.01)	DECARREAU, Guillaume, 81737 Munich, DE	
A61P 3/00	(2006.01)	(54) Řešení duplikace PDCCP a obnovování dat v nové technologii rádiového přístupu	
<hr/>			
(86) PCT/CN2017/078101		(87) WO 2018/170891	
(74) PatentEnter s.r.o., Koliště 1965/13a, Brno, Černá Pole, 60200		<hr/>	

(97) EP 3634444		(74) ZIVKO MIJATOVIC & PARTNERS s.r.o., Jugoslávských partyzánů
(47) 16.08.2023		639/26, Praha 6, Bubeneč, 16000
(97) 13.12.2018		
(51) A61K 31/7024	(2006.01)	
A61K 35/742	(2015.01)	
A61P 31/04	(2006.01)	
(96) 06.06.2018		
(96) 18813845.7		
(73) Sami-Sabinsa Group Limited, Karnataka, Bangalore 560058, IN		
(72) MAJEED, Muhammed, East Windsor, NJ 08520, US		
NAGABHUSHANAM, Kalyanam, East Windsor, NJ 08520, US		
ARUMUGAM, Sivakumar, Bangalore 560058, IN		
ALI, Furqan, Bangalore 560058, IN		
MAJEED, Shaheen, Springville, UT 84663, US		
(54) Kompozice pro použití při léčbě helicobacter PYLORI		
(32) 201762516066 P		
(31) 06.06.2017		
(33) US		
(86) PCT/US2018/036192		
(87) WO 2018/226781		
(74) THK Legal s.r.o., Přístavní 24, Praha 7, 17000		
(97) EP 3640601		(97) EP 3668577
(47) 13.09.2023		(47) 23.08.2023
(97) 22.04.2020		(97) 23.08.2018
(51) G01D 3/036	(2006.01)	(51) A61M 5/315
G01D 5/20	(2006.01)	(2006.01)
G01B 7/00	(2006.01)	(96) 15.02.2018
G01D 5/244	(2006.01)	(96) 18705625.4
(96) 24.07.2019		(96) 18705625.4
(96) 19187970.9		(73) Sanofi, 75008 Paris, FR
(73) Dr. Johannes Heidenhain GmbH, 83301 Traunreut, DE		(72) MILLINGTON, Georgina, Warwick Warwickshire CV34 4AB, GB
(72) SCHWAIGER, Werner, 83346 Bergen, DE		JONES, Matthew Meredith, Warwick Warwickshire CV34 4AB, GB
ROSENEGGER, Gregor, 83236 Übersee, DE		WALLACE, Andrew Gordon, Warwick Warwickshire CV34 4AB, GB
MITTERER, Andreas, 83527 Haag, DE		LINDSAY, Andrew Mark, Warwick Warwickshire CV34 4AB, GB
SCHMIDT, Ludwig, 83301 Traunreut, DE		
STRASSER, Erich, 83308 Trostberg, DE		(54) Hnací mechanismus pro injekční prostředek
(54) Zařízení na měření polohy a způsob provozování zařízení na měření polohy		(32) 17305172
(32) 102018217934		(31) 16.02.2017
(31) 19.10.2018		(33) EP
(33) DE		(86) PCT/EP2018/053740
(74) Čermák a spol., JUDr. Karel Čermák Ph.D., LL.M., advokát, Elišky Peškové 735/15, Praha 5, Smíchov, 15000		(87) WO 2018/149902
		(74) H&P Patents s.r.o., Na Florenci 1332/23, Praha 1, Nové Město, 11000
(97) EP 3662926		(97) EP 3685691
(47) 25.10.2023		(47) 25.10.2023
(97) 10.06.2020		(97) 29.07.2020
(51) A61P 3/10	(2006.01)	(51) H05B 3/42
A61K 38/28	(2006.01)	H05B 3/14
C07K 14/62	(2006.01)	A24F 40/50
A61K 47/65	(2017.01)	A24F 40/46
(96) 04.12.2014		A24F 40/20
(96) 19208086.9		(96) 11.04.2013
(73) Chemical & Biopharmaceutical Laboratories of Patras S.A., 25018 Patras, GR		(96) 20157622.0
(72) BARLOS, Kleomenis, 25018 Patras, GR		(73) Nicoventures Trading Limited, London WC2R 3LA, GB
GATOS, Dimitrios, 25018 Patras, GR		(72) SALEEM, Fozia, London, Greater London WC2R 3LA, GB
BARLOS, Kostas, 25018 Patras, GR		WOODMAN, Thomas, London, greater London WC2R 3LA, GB
ZIOVAS, Michail, 25018 Patras, GR		(54) Zahříváný kouřitelný materiál
(54) Biologicky aktivní deriváty inzulinu		(32) 201207039
(32) 201321489		(31) 23.04.2012
(31) 05.12.2013		(33) GB
(33) GB		(74) Havlík Švorčík a partneři, advokátní a patentová kancelář, JUDr. Michal Havlík, Hálkova 1406/2, Praha 2, Nové Město, 12000
(74) THK Legal s.r.o., Přístavní 24, Praha 7, 17000		
(97) EP 3667633		(97) EP 3700336
(47) 13.09.2023		(47) 11.10.2023
(97) 17.06.2020		(97) 02.05.2019
(51) G08B 21/04	(2006.01)	(51) A01M 1/04
(96) 11.12.2018		(2006.01)
(96) 18211668.1		(96) 22.10.2018
(73) E.ON Digital Technology GmbH, 30457 Hannover, DE		(96) 18801043.3
(72) Ord, Nicholas, 30169 Hannover, DE		(73) Pelsis Limited, Grimbald Crag Close Knaresborough North Yorkshire HG5 8PJ, GB
(54) Zařízení a uspořádání pro monitorování pacienta		(72) KAYE, Mathew Varghese, Brierley Hill West Midlands DY5 1UT, GB
		BAPTISTA, Carl, Brierley Hill West Midlands DY5 1UT, GB
		(54) Lapač hmyzu
		(32) 201717415
		(31) 23.10.2017
		(33) GB
		(86) PCT/IB2018/058199
		(87) WO 2019/082051
		(74) THK Legal s.r.o., Přístavní 24, Praha 7, 17000
		(97) EP 3732602
		(47) 06.09.2023
		(97) 04.07.2019
		(51) G06F 21/44
		(2013.01)
		A24F 40/53
		(2020.01)
		A24F 40/65
		(2020.01)
		(96) 28.12.2018
		(96) 18830881.1
		(73) JT International SA, 1202 Geneva, CH
		(72) ESTRIPÉAU, Frédéric, 01220 Divonne-les-Bains, FR
		(54) Elektricky ovládaný systém pro generování aerosolu s ověřováním spotřebního materiálu
		(32) 17211060
		(31) 29.12.2017
		(33) EP

(86) PCT/EP2018/097106
(87) WO 2019/129866
(74) H&P Patents s.r.o., Na Florenci 1332/23, Praha 1, Nové Město, 11000

(97) **EP 3769625**
(47) 30.08.2023
(97) 27.01.2021
(51) **A23L 5/10** (2016.01)
A23L 19/00 (2016.01)
A23B 7/02 (2006.01)
(96) 09.07.2020
(96) 20185012.0
(73) BARILLA G. e R. Fratelli S.p.A., 43100 Parma, IT
(72) BERGAMINI, Elena, 42041 Brescello (RE), IT
MORBARIGAZZI, Nadia, 43124 Parma, IT
CASELLI, Oreste, 42021 Bibbiano (RE), IT
BERTOLINI, Paolo, 43024 Neviano degli Arduini (PR), IT
(54) **Způsob výroby potravinářského výrobku ve tvaru hnízda obsahujícího proužky sušené zeleniny a tento výrobek**
(32) 201900012522
(31) 22.07.2019
(33) IT
(74) Dobroslav Musil a partneři s.r.o., Zábřevická 917/11b, Brno, Zábřovice, 61500

(97) **EP 3792192**
(47) 09.08.2023
(97) 17.03.2021
(51) **B65D 30/08** (2006.01)
B65D 30/20 (2006.01)
B65D 33/02 (2006.01)
B65D 75/58 (2006.01)
(96) 16.09.2020
(96) 20196384.0
(73) Mondi AG, 1030 Wien, AT
(72) Kösters, Jens, 49134 Wallenhorst, DE
(54) **Uspořádání sáčků na balení a způsob výroby a manipulace s tímto uspořádáním sáčků na balení**
(32) 102019124821
(31) 16.09.2019
(33) DE
(74) Čermák a spol., JUDr. Karel Čermák Ph.D., LL.M., advokát, Elišky Peškové 735/15, Praha 5, Smíchov, 15000

(97) **EP 3797019**
(47) 16.08.2023
(97) 28.11.2019
(51) **B26D 7/26** (2006.01)
(96) 23.05.2019
(96) 19728339.3
(73) Aichele Werkzeuge GmbH, 74564 Crailsheim, DE
(72) AICHELE, Wilhelm, 74564 Crailsheim, DE
(54) **Otočné řezací zařízení a způsob ovládání otočného řezacího zařízení**
(32) 102018112310
(31) 23.05.2018
(33) DE
(86) PCT/EP2019/063319
(87) WO 2019/224301
(74) Čermák a spol., JUDr. Karel Čermák Ph.D., LL.M., advokát, Elišky Peškové 735/15, Praha 5, Smíchov, 15000

(97) **EP 3805473**
(47) 09.08.2023
(97) 14.04.2021
(51) **E03C 1/29** (2006.01)
E03F 5/04 (2006.01)
(96) 08.10.2020
(96) 20200885.0
(73) ACO Ahlmann SE & Co. KG, 24782 Büdelsdorf, DE
(54) **Pachový uzávěr**
(32) 102019127094
(31) 09.10.2019
(33) DE
(74) THK Legal s.r.o., Přístavní 24, Praha 7, 17000

(97) **EP 3807096**
(47) 30.08.2023
(97) 19.12.2019
(51) **B41J 3/407** (2006.01)
G09F 3/06 (2006.01)
G09F 3/20 (2006.01)
(96) 05.06.2019
(96) 19728687.5
(73) Weidmüller Interface GmbH & Co. KG, 32758 Detmold, DE
(72) WIENEKE, Andreas, 32657 Lemgo, DE
DAHLMANN, Markus, 33378 Rheda-Wiedenbrück, DE
DOGAN, Faysal, 32805 Horn-Bad Meinberg, DE
(54) **Tiskárna pro potiskování značkovacího pásu vodičů a značkovací pás vodičů pro ni**
(32) 102018114397
(31) 15.06.2018
(33) DE
(86) PCT/EP2019/064630
(87) WO 2019/238492
(74) Havlík Švorčík a partneři, advokátní a patentová kancelář, JUDr. Otakar Švorčík, Hálkova 1406/2, Praha 2, Nové Město, 12000

(97) **EP 3821025**
(47) 20.09.2023
(97) 16.01.2020
(51) **C12P 11/00** (2006.01)
C12P 13/00 (2006.01)
C12P 19/26 (2006.01)
C12N 15/54 (2006.01)
C12N 15/55 (2006.01)
C12N 9/10 (2006.01)
C12N 9/16 (2006.01)
(96) 11.07.2019
(96) 19753204.7
(73) AJINOMOTO CO., INC., Chuo-ku Tokyo 104-8315, JP
(72) SMIRNOV, Sergey Vasilievich, Moscow 117545, RU
TOKMAKOVA, Irina Lvovna, Moscow 117545, RU
(54) **Způsob enzymatické sulfurylace alkoholů a aminů v použití bakterií z rodiny Enterobacteriaceae**
(32) 2018125379
(31) 11.07.2018
(33) RU
(86) PCT/JP2019/028570
(87) WO 2020/013346
(74) Rott, Růžička & Guttman a spol., Vyskočilova 1566, Praha 4, Michle, 14000

(97) **EP 3833592**
(47) 20.09.2023
(97) 18.02.2021
(51) **B62B 7/06** (2006.01)
(96) 12.08.2020
(96) 20756845.2
(73) Wonderland Switzerland AG, 6312 Steinhausen, CH
(72) ZHENG, Leilei, Dongguan, Guangdong 523648, CN
GUO, Zheng-Wen, Dongguan, Guangdong 523648, CN
WANG, Er-Xue, Dongguan, Guangdong 523648, CN
SUN, Mingxing, Dongguan, Guangdong 523648, CN
HU, Shoufeng, Dongguan, Guangdong 523648, CN
(54) **Odblokovací zařízení a kočárek**
(32) 201910742073, 201911103663
(31) 12.08.2019, 12.11.2019
(33) CN, CN
(86) PCT/EP2020/072655
(87) WO 2021/028488
(74) JUDr. Petra Sauvage de Brantes, Korunní 810/104, Praha 10, Vinohrady, 10100

(97) **EP 3838053**
(47) 16.08.2023
(97) 23.06.2021
(51) **A44B 11/18** (2006.01)
A62B 35/00 (2006.01)
(96) 13.12.2020
(96) 20213641.2
(73) Zedel, 38920 Crolles, FR

(72) EMONIN, Simon, 38100 GRENOBLE, FR		<i>C12P 7/52</i>	(2006.01)
(54) Zařízení pro seřizování a utahování popruhu		<i>C12P 7/54</i>	(2006.01)
(32) 1914824		<i>C12P 5/02</i>	(2006.01)
(31) 19.12.2019		<i>C02F 103/20</i>	(2006.01)
(33) FR		<i>C05F 9/00</i>	(2006.01)
(74) Havlík Švorčík a partneři, advokátní a patentová kancelář, JUDr. Martin Švorčík, Hálkova 1406/2, Praha 2, Nové Město, 12000		<i>C05F 5/00</i>	(2006.01)
		<i>B09B 3/80</i>	(2022.01)
		<i>B09B 3/65</i>	(2022.01)
(97) EP 3852703		(96) 10.10.2019	
(47) 20.09.2023		(96) 19786946.4	
(97) 26.03.2020		(73) Glasport Bio Limited, Galway, IE	
(51) <i>A61F 9/008</i>	(2006.01)	(72) O'FLAHERTY, Vincent, Galway, IE	
(96) 20.09.2019		THORN, Camilla, Galway, IE	
(96) 19769809.5		SANG LEE, Chui, Galway, IE	
(73) Keranova, 42000 Saint Etienne, FR		FRIEL, Ruairi, Galway, IE	
(72) BERNARD, Aurélien, 42000 SAINT ETIENNE, FR		(54) Zpracování organického odpadu	
BAUBEAU, Emmanuel, 42000 SAINT ETIENNE, FR		(32) 201816556	
(54) Způsob a zařízení pro stanovení minimální hodnoty energie laseru nezbytné k vytvoření plynové bubliny		(31) 10.10.2018	
(32) 1858534		(33) GB	
(31) 20.09.2018		(86) PCT/EP2019/077503	
(33) FR		(87) WO 2020/074652	
(86) PCT/EP2019/075280		(74) Havlík Švorčík a partneři, advokátní a patentová kancelář, JUDr. Michal Havlík, Hálkova 1406/2, Praha 2, Nové Město, 12000	
(87) WO 2020/058459			
(74) Havlík Švorčík a partneři, advokátní a patentová kancelář, JUDr. Michal Havlík, Hálkova 1406/2, Praha 2, Nové Město, 12000		(97) EP 3875821	
		(47) 16.08.2023	
		(97) 08.09.2021	
(97) EP 3854655		(51) <i>F16L 11/08</i>	(2006.01)
(47) 16.08.2023		<i>B32B 1/08</i>	(2006.01)
(97) 28.07.2021		<i>B32B 7/02</i>	(2019.01)
(51) <i>B61F 3/04</i>	(2006.01)	<i>B32B 27/12</i>	(2006.01)
<i>B61F 3/16</i>	(2006.01)	<i>B32B 5/02</i>	(2006.01)
(96) 22.01.2021		(96) 15.02.2019	
(96) 21153000.1		(96) 21171639.4	
(73) ALSTOM Holdings, 93400 Saint-Ouen-sur-Seine, FR		(73) Gates Corporation, Denver, CO 80202, US	
(72) RODET, Alain, 71100 CHALON SUR SAÔNE, FR		(72) MOSS, Tom, Denver, US	
(54) Podvozek pro vozidlo s nezávislými koly a související vozidlo		GRANT, William, Denver, US	
(32) 2000648		SPRING, Kyle, Denver, US	
(31) 23.01.2020		GIOVANETTI, Ken, Denver, US	
(33) FR		HILL, Rick, Denver, US	
(74) PatentEnter s.r.o., Koliště 1965/13a, Brno, Černá Pole, 60200		(54) Tlaková hadice	
		(32) 201862632350 P, 201816193411	
		(31) 19.02.2018, 16.11.2018	
		(33) US, US	
		(74) Havlík Švorčík a partneři, advokátní a patentová kancelář, JUDr. Michal Havlík, Hálkova 1406/2, Praha 2, Nové Město, 12000	
(97) EP 3856341			
(47) 06.09.2023		(97) EP 3885445	
(97) 15.10.2020		(47) 23.08.2023	
(51) <i>A61P 17/00</i>	(2006.01)	(97) 29.09.2021	
<i>A61P 35/00</i>	(2006.01)	(51) <i>C12Q 1/68</i>	(2018.01)
<i>A61P 35/02</i>	(2006.01)	<i>C12Q 1/6855</i>	(2018.01)
<i>C07D 487/04</i>	(2006.01)	(96) 13.04.2018	
<i>A61K 31/519</i>	(2006.01)	(96) 21157081.7	
(96) 10.04.2020		(73) Guardant Health, Inc., Redwood City, CA 94063, US	
(96) 20722936.0		(72) KENNEDY, Andrew, La Jolla, California 92037, US	
(73) Blueprint Medicines Corporation, Cambridge, MA 02139, US		MORTIMER, Stefanie Ann Ward, Morgan Hill, California 95037, US	
(72) WAETZIG, Joshua, D., Cambridge, MA 02139, US		(54) Způsoby připojení adaptérů na vzorky nukleových kyselin	
MAR, Brenton, Cambridge, MA 02139, US		(32) 201762485769 P, PCT/US2017/027809, 201762486663 P, 201762517145 P	
HEINRICH, Brian, Cambridge, MA 02139, US		(31) 14.04.2017, 14.04.2017, 18.04.2017, 08.06.2017	
WILKIE, Gordon, Cambridge, MA 02139, US		(33) US, US, US, US	
MACEACHERN, Lauren, Dartmouth, Nova Scotia, B2Y4C3, CA		(74) Havlík Švorčík a partneři, advokátní a patentová kancelář, JUDr. Michal Havlík, Hálkova 1406/2, Praha 2, Nové Město, 12000	
(54) Krystalické formy (S)-1-(4-fluorfenyl)-1-(2-(4-(6-(1-methyl-1H-pyrazol-4-yl)pyrrolo[2,1-f][1,2,4]triazin-4-yl)piperazinyl)-pyrimidin-5-yl)ethan-1-aminu a způsoby výroby			
(32) 201962833527 P, 201962844575 P, 202062990269 P		(97) EP 3885482	
(31) 12.04.2019, 07.05.2019, 16.03.2020		(47) 16.08.2023	
(33) US, US, US		(97) 29.09.2021	
(86) PCT/US2020/027724		(51) <i>D05B 55/10</i>	(2006.01)
(87) WO 2020/210669		<i>D05B 85/00</i>	(2006.01)
(74) FAJNOR IP s.r.o., Pobřežní 249/46, Praha 8, Karlín, 18600		<i>D05B 85/02</i>	(2006.01)
		(96) 08.03.2021	
(97) EP 3863776		(96) 21161200.7	
(47) 23.08.2023		(73) ORGAN NEEDLE CO., LTD., Ueda-shi, Nagano 386-1436, JP	
(97) 16.04.2020		(72) HAKOYAMA, Kazutaka, Ueda-shi 386-1436, JP	
(51) <i>C05F 3/00</i>	(2006.01)		
<i>C05F 9/04</i>	(2006.01)		
<i>C05F 11/00</i>	(2006.01)		
<i>C02F 1/72</i>	(2023.01)		
<i>C02F 1/76</i>	(2023.01)		

- (54) **Jehla šicího stroje s krycím řetízkovým stehem a způsob šití používající šicí stroj s krycím řetízkovým stehem**
 (32) 2020056133
 (31) 26.03.2020
 (33) JP
 (74) PatentEnter s.r.o., Koliště 1965/13a, Brno, Černá Pole, 60200
-
- (97) **EP 3892901**
 (47) 16.08.2023
 (97) 13.10.2021
 (51) **F16L 11/08** (2006.01)
B32B 1/08 (2006.01)
B32B 7/02 (2019.01)
B32B 27/12 (2006.01)
B32B 5/02 (2006.01)
 (96) 15.02.2019
 (96) 21171628.7
 (73) Gates Corporation, Denver, CO 80202, US
 (72) MOSS, Tom, Denver, US
 GRANT, William, Denver, US
 SPRING, Kyle, Denver, US
 GIOVANETTI, Ken, Denver, US
 HILL, Rick, Denver, US
- (54) **Tlaková hadice**
 (32) 201862632350 P, 201816193411
 (31) 19.02.2018, 16.11.2018
 (33) US, US
 (74) Havlík Švorčík a partneři, advokátní a patentová kancelář, JUDr. Michal Havlík, Hálkova 1406/2, Praha 2, Nové Město, 12000
-
- (97) **EP 3897305**
 (47) 25.10.2023
 (97) 25.06.2020
 (51) **A47G 19/22** (2006.01)
A47G 21/18 (2006.01)
B65D 51/24 (2006.01)
B65D 47/06 (2006.01)
 (96) 08.11.2019
 (96) 19809385.8
 (73) air up group GmbH, 80335 München, DE
 (72) JÄGER, Tim, 80636 München, DE
 JÜNGST, Magdalena, 81667 München, DE
 KOPPITZ, Jannis, 80333 München, DE
 SCHLANG, Fabian, 81925 München, DE
- (54) **Zařízení na pití**
 (32) 102018222299
 (31) 19.12.2018
 (33) DE
 (86) PCT/EP2019/080708
 (87) WO 2020/126210
 (74) Havlík Švorčík a partneři, advokátní a patentová kancelář, JUDr. Michal Havlík, Hálkova 1406/2, Praha 2, Nové Město, 12000
-
- (97) **EP 3927665**
 (47) 15.11.2023
 (97) 27.08.2020
 (51) **C02F 1/52** (2023.01)
C02F 1/56 (2023.01)
G01N 33/18 (2006.01)
C02F 1/00 (2023.01)
C02F 1/24 (2023.01)
 (96) 18.02.2020
 (96) 20706213.4
 (73) KEMIRA OYJ, 00180 Helsinki, FI
 (72) GRÖNFORS, Outi, 02771 Espoo, FI
 HESAMPOUR, Mehrdad, 02271 Espoo, FI
 RAJALA, Katriina, 02271 Espoo, FI
 LINDBERG, Lenita, 02271 Espoo, FI
- (54) **Způsob monitorování a volitelně řízení odstraňování mikroplastů z vody obsahující mikroplasty**
 (32) 1950204, 1950533
 (31) 18.02.2019, 06.05.2019
 (33) SE, SE
- (86) PCT/EP2020/054223
 (87) WO 2020/169595
 (74) ZIVKO MIJATOVIĆ & PARTNERS s.r.o., Jugoslávských partyzánů 639/26, Praha 6, Bubeneč, 16000
-
- (97) **EP 3955581**
 (47) 18.10.2023
 (97) 16.02.2022
 (51) **H04L 65/70** (2022.01)
H04N 21/854 (2011.01)
H04L 65/612 (2022.01)
 (96) 28.11.2013
 (96) 21199543.6
 (73) Samsung Electronics Co., Ltd., Suwon-si, Gyeonggi-do 16677, KR
 (72) BOUAZIZI, Imed, 16677 Suwon-si, KR
 LIM, Young-Kwon, 16677 Suwon-si, KR
 BHAT, Kong Posh, 16677 Suwon-si, KR
- (54) **Způsoby pro přenášení nebo přijímání mediálních dat**
 (32) 201261731360 P, 201314091243
 (31) 29.11.2012, 26.11.2013
 (33) US, US
 (74) Mgr. Jana Šuranová Traplová, advokátka, Přístavní 24, Praha 7, 17000
-
- (97) **EP 3960366**
 (47) 20.09.2023
 (97) 02.03.2022
 (51) **B23K 26/70** (2014.01)
 (96) 20.08.2021
 (96) 21192370.1
 (73) ALOtec Dresden GmbH, 01723 Kesselsdorf, DE
 Hensel, Eckehard, 01723 Kesselsdorf, DE
 Kuhn, Clemens, 01723 Kesselsdorf, DE
- (54) **Mobilní laserová ochranná stěna**
 (32) 102020122467, 102020132983
 (31) 27.08.2020, 10.12.2020
 (33) DE, DE
 (74) ŽOVICOVÁ & ŽOVIC IP, s.r.o., Záhradnícka 36, Bratislava, 82108
-
- (97) **EP 3994760**
 (47) 09.08.2023
 (97) 07.01.2021
 (51) **H01M 50/403** (2021.01)
H01M 50/40 (2021.01)
H01M 50/409 (2021.01)
H01M 10/052 (2010.01)
H01M 50/417 (2021.01)
H01M 50/42 (2021.01)
H01M 50/423 (2021.01)
H01M 50/426 (2021.01)
H01M 50/449 (2021.01)
H01M 50/46 (2021.01)
 (96) 29.06.2020
 (96) 20734557.0
 (73) Solvay Specialty Polymers Italy S.p.A., 20021 Bollate (MI), IT
 (72) BISO, Maurizio, 20125 Milano MI, IT
 SOLMI, Matilde Valeria, 20020 Arese MI, IT
- (54) **Potah separátoru baterie**
 (32) 19183740
 (31) 01.07.2019
 (33) EP
 (86) PCT/EP2020/068213
 (87) WO 2021/001302
 (74) H&P Patents s.r.o., Na Florenci 1332/23, Praha 1, Nové Město, 11000
-
- (97) **EP 3996688**
 (47) 06.09.2023
 (97) 14.01.2021
 (51) **A61K 9/16** (2006.01)
A61K 9/20 (2006.01)
A61K 9/48 (2006.01)
A61K 31/506 (2006.01)
A61P 35/00 (2006.01)
 (96) 08.07.2020
 (96) 20736349.0
 (73) Merck Patent GmbH, 64293 Darmstadt, DE
 (72) SCHOCH, Corinna, 68526 Ladenburg, DE

	RIEHL, Markus, 64287 Darmstadt, DE	(97)	EP 4022212	
	HOOFF, Gero, 68642 Buerstadt, DE	(47)	11.10.2023	
	KLEMM, Markus, 64807 Dieburg, DE	(97)	04.03.2021	
	SCHMIDT, Carsten, 55131 Mainz, DE	(51)	F17C 13/04	(2006.01)
	WEIGANDT, Markus, 68259 Mannheim, DE	(96)	07.08.2020	
(54)	Farmaceutický přípravek	(96)	20757673.7	
(32)	19185500	(73)	Cavagna Group S.p.A., 25011 Ponte San Marco di Calcinato (BS), IT	
(31)	10.07.2019	(72)	COMPAGNONI, Matteo, 25132 Brescia, IT	
(33)	EP		NICOLINI, Giancarlo, 25089 Villanuova (BS), IT	
(86)	PCT/EP2020/069165	(54)	Ventil s integrovaným senzorem	
(87)	WO 2021/005077	(32)	201900015231	
(74)	Čermák a spol., JUDr. Karel Čermák Ph.D., LL.M., advokát, Elišky Peškové 735/15, Praha 5, Smíchov, 15000	(31)	29.08.2019	
		(33)	IT	
		(86)	PCT/IB2020/057482	
(97)	EP 3999643	(87)	WO 2021/038346	
(47)	22.11.2023	(74)	HARBER IP s.r.o., Dukelských hrdinů 567/52, Praha 7, Holešovice, 17000	
(97)	28.01.2021			
(51)	C12N 15/113 (2010.01)			
	A61K 31/712 (2006.01)	(97)	EP 4031839	
	A61K 31/7125 (2006.01)	(47)	06.09.2023	
	A61P 21/00 (2006.01)	(97)	25.03.2021	
(96)	16.07.2020	(51)	G01D 5/20 (2006.01)	
(96)	20753556.8		G01L 3/14 (2006.01)	
(73)	Biogen MA Inc., Cambridge, MA 02142, US	(96)	14.07.2020	
(72)	LOVEDAY, Kenneth Swope, Cambridge, Massachusetts 02142, US	(96)	20742673.5	
	BAI, Fengju Judy, Cambridge, Massachusetts 02142, US	(73)	Dr. Johannes Heidenhain GmbH, 83301 Traunreut, DE	
	EAST, Lilly, Cambridge, Massachusetts 02142, US	(72)	AUER, Daniel, 83278 Traunstein, DE	
	FARWELL, Wildon R., Cambridge, Massachusetts 02142, US		HEINEMANN, Christoph, 83349 Palling, DE	
(54)	Způsoby léčby nebo prevence spinální svalové atrofie		TIEMANN, Marc Oliver, 83329 Waging am See, DE	
(32)	201962876360 P	(54)	Měřicí zařízení	
(31)	19.07.2019	(32)	102019214219	
(33)	US	(31)	18.09.2019	
(86)	PCT/US2020/042312	(33)	DE	
(87)	WO 2021/016032	(86)	PCT/EP2020/069819	
(74)	PatentEnter s.r.o., Koliště 1965/13a, Brno, Černá Pole, 60200	(87)	WO 2021/052651	
		(74)	Čermák a spol., JUDr. Karel Čermák Ph.D., LL.M., advokát, Elišky Peškové 735/15, Praha 5, Smíchov, 15000	
(97)	EP 4003124			
(47)	30.08.2023	(97)	EP 4033064	
(97)	04.02.2021	(47)	23.08.2023	
(51)	A47L 13/22 (2006.01)	(97)	27.07.2022	
	A47L 13/254 (2006.01)	(51)	E06B 3/46 (2006.01)	
(96)	24.07.2020		E06B 3/50 (2006.01)	
(96)	20749964.1		E06B 3/263 (2006.01)	
(73)	Carl Freudenberg KG, 69469 Weinheim, DE		E05D 15/48 (2006.01)	
(72)	METZEL, Doug, Lombard, Illinois 60148, US	(96)	05.01.2022	
	WEHRLI, Eric, Oswego, Illinois 60543, US	(96)	22150336.0	
(54)	Podlahový mop	(73)	Ponzi S.r.l., 48010 Bagnara di Romagna (RA), IT	
(32)	201916528050	(72)	Cenni, Gianfranco, 48022 Lugo (RA), IT	
(31)	31.07.2019		Ponzi, Andrea, 48031 Bagnara Di Romagna (RA), IT	
(33)	US	(54)	Posuvné dveře s protipanickou únikovou a tepelnou pojistkou	
(86)	PCT/IB2020/057034	(32)	202100000362	
(87)	WO 2021/019410	(31)	11.01.2021	
(74)	THK Legal s.r.o., Přístavní 24, Praha 7, 17000	(33)	IT	
		(74)	Havlík Švorčík a partneři, advokátní a patentová kancelář, JUDr. Michal Havlík, Hálkova 1406/2, Praha 2, Nové Město, 12000	
(97)	EP 4010565			
(47)	18.10.2023	(97)	EP 4038334	
(97)	11.02.2021	(47)	23.08.2023	
(51)	F01D 11/24 (2006.01)	(97)	08.04.2021	
(96)	04.08.2020	(51)	F41A 5/20 (2006.01)	
(96)	20760497.6		F41A 5/28 (2006.01)	
(73)	Safran Helicopter Engines, 64510 Bordes, FR	(96)	01.10.2020	
(72)	PELLATON, Bertrand, Guillaume, Robin, 77550 MOISSY-CRAMAYEL, FR	(96)	20780232.3	
	HERRAN, Mathieu Laurent, 77550 MOISSY-CRAMAYEL, FR	(73)	Glock Technology GmbH, 9170 Ferlach, AT	
	SMITH, Yohan, 77550 MOISSY-CRAMAYEL, FR	(72)	BILGERI, Elmar, 9020 Klagenfurt am Wörthersee, AT	
(54)	Prstenec pro turbínu turbínového stroje nebo turbohřídelového motoru		KROYER, Josef, 7023 Zemendorf, AT	
(32)	1908957	(54)	Střelná zbraň s plynovým pohonem	
(31)	05.08.2019	(32)	19201441	
(33)	FR	(31)	04.10.2019	
(86)	PCT/FR2020/051433	(33)	EP	
(87)	WO 2021/023945	(86)	PCT/EP2020/077508	
(74)	Havlík Švorčík a partneři, advokátní a patentová kancelář, JUDr. Michal Havlík, Hálkova 1406/2, Praha 2, Nové Město, 12000	(87)	WO 2021/064097	
		(74)	JUDr. Petra Sauvage de Brantes, Korunní 810/104, Praha 10, Vinohrady, 10100	

(97) EP 4040971		<i>C08J 9/14</i>	(2006.01)
(47) 18.10.2023		<i>C08G 18/76</i>	(2006.01)
(97) 15.04.2021		<i>C08G 18/16</i>	(2006.01)
(51) <i>A21B 5/02</i>	(2006.01)	<i>C08G 18/20</i>	(2006.01)
<i>A23P 30/30</i>	(2016.01)	<i>C08G 18/18</i>	(2006.01)
(96) 12.10.2020		<i>C08G 18/22</i>	(2006.01)
(96) 20789973.3		<i>C08G 18/09</i>	(2006.01)
(73) Incomec-Cerex NV, 9660 Brakel, BE		<i>C08G 18/40</i>	(2006.01)
(72) KEEREMAN, Filip, 9630 Zwalm, BE		<i>C08G 18/63</i>	(2006.01)
PETRE, Emmanuel, 9051 Gent, BE		<i>C08G 18/50</i>	(2006.01)
VAN DE VIJVER, Johan, 9620 Zottegem, BE		<i>B29B 7/60</i>	(2006.01)
(54) Zařízení na pečení potravin a metoda pečení potravin		<i>B29B 7/80</i>	(2006.01)
(32) 201905686		<i>B29C 44/34</i>	(2006.01)
(31) 11.10.2019		<i>B29C 44/60</i>	(2006.01)
(33) BE		<i>B29K 75/00</i>	(2006.01)
(86) PCT/EP2020/078621	(96) 08.12.2020		
(87) WO 2021/069741	(96) 20820146.7		
(74) PatentEnter s.r.o., Koliště 1965/13a, Brno, Černá Pole, 60200	(73) BASF SE, 67056 Ludwigshafen am Rhein, DE		
	(72) WAGNER, Hendrik, 49448 Lemfoerde, DE		
	GREVER, Marko, 49448 Lemfoerde, DE		
	HOLLE, Joachim, 49448 Lemfoerde, DE		
	KROGMANN, Joerg, 49448 Lemfoerde, DE		
	(54) Flexibilní způsob vypěňování pro výrobu tepelně izolovaných výrobků		
	(32) 19217206		
	(31) 17.12.2019		
	(33) EP		
	(86) PCT/EP2020/085138		
	(87) WO 2021/122177		
	(74) Havlík Švorčík a partneři, advokátní a patentová kancelář, JUDr. Otakar Švorčík, Hálkova 1406/2, Praha 2, Nové Město, 12000		
(97) EP 4047407		(97) EP 4095507	
(47) 04.10.2023		(47) 27.09.2023	
(97) 24.08.2022		(97) 16.09.2021	
(51) <i>G02B 21/24</i>	(2006.01)	(51) <i>G01M 17/02</i>	(2006.01)
<i>G01N 1/42</i>	(2006.01)	<i>B60C 25/00</i>	(2006.01)
<i>H01J 37/20</i>	(2006.01)	(96) 29.12.2020	
(96) 03.08.2021		(96) 20845398.5	
(96) 21189461.3		(73) METADATIA TECHNOLOGIES S.L., 03203 Elche (Alicante), ES	
(73) Leica Mikrosysteme GmbH, 1170 Wien, AT		(72) MARTÍNEZ ALEJO, Juan, 03680 Aspe (Alicante), ES	
(72) Plank, Heinz, 2351 Wiener Neudorf, AT		LLOMBART GAVALDA, Juan José, 03680 Aspe (Alicante), ES	
(54) Nástroj pro přenos vzorku		(54) Zařízení pro podporu pneumatiky	
(74) Mgr. Jana Šuranová Traplová advokátka, Přístavní 24, Praha 7, 17000		(32) 20382185	
		(31) 12.03.2020	
		(33) EP	
		(86) PCT/ES2020/070825	
		(87) WO 2021/180986	
		(74) Havlík Švorčík a partneři, advokátní a patentová kancelář, JUDr. Michal Havlík, Hálkova 1406/2, Praha 2, Nové Město, 12000	
(97) EP 4062129			
(47) 20.09.2023			
(97) 27.05.2021			
(51) <i>G01F 1/56</i>	(2006.01)		
<i>G01F 1/58</i>	(2006.01)		
(96) 09.11.2020			
(96) 20804209.3			
(73) Endress + Hauser Flowtec AG, 4153 Reinach, CH			
(72) TSCHUDIN, Beat, 4153 Reinach, CH			
(54) Magneticko-indukční průtokoměr			
(32) 102019131671			
(31) 22.11.2019			
(33) DE			
(86) PCT/EP2020/081435			
(87) WO 2021/099153			
(74) ZIVKO MIJATOVIC & PARTNERS s.r.o., Jugoslávských partyzánů 639/26, Praha 6, Bubeneč, 16000			
(97) EP 4068664		(97) EP 4096862	
(47) 01.11.2023		(47) 18.10.2023	
(97) 05.10.2022		(97) 05.08.2021	
(51) <i>H04L 1/18</i>	(2023.01)	(51) <i>B23K 35/02</i>	(2006.01)
(96) 07.01.2009		<i>B23K 35/28</i>	(2006.01)
(96) 21212913.4		<i>B32B 15/01</i>	(2006.01)
(73) Nokia Technologies Oy, 02610 Espoo, FI		<i>C22C 21/02</i>	(2006.01)
(72) OJALA, Jussi, 00530 Helsinki, FI		<i>C22C 21/04</i>	(2006.01)
FREDERIKSEN, Frank, 9270 Klarup, DK		(96) 26.01.2021	
MALKAMAKI, Esa, 02130 Espoo, FI		(96) 21701608.8	
(54) Způsob, zařízení a počítačový program pro mapování zdroje pro downlink na související přenos pro uplink		(73) Novelis Koblenz GmbH, 56070 Koblenz, DE	
(32) 10354		(72) JACOBY, Bernd, 56070 Koblenz, DE	
(31) 07.01.2008		RITZ, Fabian, 56070 Koblenz, DE	
(33) US		SCHLEGEL, Arne, 52074 Aachen, DE	
(74) PatentEnter s.r.o., Koliště 1965/13a, Brno, Černá Pole, 60200		KIRKHAM, Steven, 56070 Koblenz, DE	
		SMEYERS, Axel Alexander Maria, 56070 Koblenz, DE	
		(54) Materiál vícevrstvého pájecího plátu z hliníkové slitiny pro pájení bez tavidla	
		(32) 20154258, 20160495	
		(31) 29.01.2020, 02.03.2020	
		(33) EP, EP	
		(86) PCT/IB2021/050587	
		(87) WO 2021/152455	
		(74) PatentEnter s.r.o., Koliště 1965/13a, Brno, Černá Pole, 60200	
(97) EP 4077453			
(47) 27.09.2023			
(97) 24.06.2021			
(51) <i>B29B 7/00</i>	(2006.01)		
<i>C08G 18/48</i>	(2006.01)		
<i>G06Q 50/04</i>	(2012.01)		
<i>B29B 7/74</i>	(2006.01)		
<i>F25D 23/00</i>	(2006.01)		
<i>B29C 44/04</i>	(2006.01)		

(97) EP 4098967		(96) 21714345.2	
(47) 27.09.2023		(73) Mereo Biopharma 4 Limited, London Greater London W1G 0QF, GB	
(97) 07.12.2022		(72) PARKIN, Jacqueline, London W1G 0QF, GB	
(51) F41A 19/34	(2006.01)	(54) Způsoby léčení dýchacích onemocnění zprostředkovaných nedostatkem alfa-1 antitrypsinu zahrnující inhibitor neutrofilní elastázy alvelestat	
F41A 17/64	(2006.01)	(32) 202005519, 202005520, 202062706195 P	
F41A 19/31	(2006.01)	(31) 16.04.2020, 16.04.2020, 04.08.2020	
F41A 19/32	(2006.01)	(33) GB, GB, US	
F41A 19/16	(2006.01)	(86) PCT/GB2021/050653	
F41A 19/12	(2006.01)	(87) WO 2021/209739	
(96) 01.06.2021		(74) Havlík Švorčík a partneři, advokátní a patentová kancelář, JUDr. Michal Havlík, Hálkova 1406/2, Praha 2, Nové Město, 12000	
(96) 21177171.2			
(73) Glock Technology GmbH, 9170 Ferlach, AT			
(72) Dechant, Friedrich, 2020 Hollabrunn, AT			
Stern, Thomas, 2125 Neubau, AT			
Oppenauer, Leopold, 4910 Ried im Innkreis, AT			
Zöch, Erich, 2020 Hollabrunn, AT			
(54) Spoušťový mechanismus pro ruční střelnou zbraň			
(74) JUDr. Petra Sauvage de Brantes, Korunní 810/104, Praha 10, Vinohrady, 10100			
<hr/>			
(97) EP 4106757		(97) EP 4124436	
(47) 23.08.2023		(47) 30.08.2023	
(97) 21.10.2021		(97) 01.02.2023	
(51) A61K 31/444	(2006.01)	(51) B29C 45/27	(2006.01)
A61K 45/06	(2006.01)	(96) 30.07.2021	
A61P 11/00	(2006.01)	(96) 21188653.6	
A61P 29/00	(2006.01)	(73) Witosa GmbH, 35066 Frankenberg, DE	
(96) 16.03.2021		(72) GLITTENBERG, Torsten, 35066 Frankenberg, DE	
		HALLENBERGER, Martin, 35088 Frohnhausen, DE	
		(54) Tryska s horkým kanálem	
		(74) Čermák a spol., JUDr. Karel Čermák Ph.D., LL.M., advokát, Elišky Peškové 735/15, Praha 5, Smíchov, 15000	

Zveřejněné opravené překlady evropských patentových spisů

U následujících udělených evropských patentů s účinky pro Českou republiku byl majitelem předložen opravený překlad patentového spisu do českého jazyka (§35d odst. 2 zákona č. 527/1990 Sb., v platném znění).

Datem zveřejnění opraveného překladu evropského patentového spisu je datum publikace tohoto Věstníku.

(97) EP 3524968 (97) EP 3814348 (97) EP 4018033

Zveřejněné překlady pozměněného nebo omezeného znění evropských patentových spisů

U následujících udělených evropských patentů s účinky pro Českou republiku byl majitelem předložen český překlad pozměněného nebo omezeného znění evropského patentového spisu (§35f odst. 3 zákona č. 527/1990 Sb., v platném znění).

Datem zveřejnění překladu pozměněného nebo omezeného znění evropského patentového spisu je datum publikace tohoto Věstníku.

(97) EP 3078918 (97) EP 3494789

Evropské patenty zachované v pozměněném nebo omezeném znění

V této části jsou uvedeny evropské patenty s účinky pro Českou republiku, které byly Evropským úřadem podle článku 102 Úmluvy o udělování evropských patentů zachovány v omezeném znění podle čl. 105a - 105c EPC 2000, nebo v pozměněném znění (§ 35f zákona č. 527/1990 Sb., v platném znění).

(97)	Datum oznámení o zachování patentu	(97)	Datum oznámení o zachování patentu
EP 1747306	29.11.2023	EP 3109056	29.11.2023
EP 2337809	29.11.2023	EP 3260315	29.11.2023
EP 2683361	29.11.2023	EP 3509784	29.11.2023

Evropské patenty zrušené Evropským patentovým úřadem

Následující evropské patenty udělené Evropským patentovým úřadem s účinky pro Českou republiku byly zrušeny Evropským patentovým úřadem podle článku 102 Úmluvy o udělování evropských patentů (§ 35f odst 2 zákona č. 527/1990 Sb., v platném znění).

(97) EP 1670440	(97) EP 2668229	(97) EP 3344289
(97) EP 2421541	(97) EP 2978877	(97) EP 3515217

MK4A

Zánik evropských patentů uplynutím doby platnosti

Následující evropské patenty udělené Evropským patentovým úřadem s účinky pro Českou republiku zanikly z důvodu uplynutí maximální doby platnosti patentu (§ 22 písm. a) zákona č. 527/1990 Sb., v platném znění).

(97) EP 1426126	(97) EP 1566996	(97) EP 1572394	(97) EP 1710358
(97) EP 1431113	(97) EP 1567311	(97) EP 1587992	(97) EP 2292900
(97) EP 1431641	(97) EP 1567617	(97) EP 1689567	
(97) EP 1538349	(97) EP 1569912	(97) EP 1694442	

MM4A

Zánik evropských patentů nezaplacením poplatků za udržování platnosti patentu

Následující evropské patenty udělené Evropským patentovým úřadem s účinky pro Českou republiku zanikly pro nezaplacení poplatků za udržování platnosti patentu (§ 22 písm. b) zákona č. 527/1990 Sb., v platném znění).

(97) EP 1479474	(97) EP 2147597	(97) EP 2571823	(97) EP 3106464
(97) EP 1479524	(97) EP 2148686	(97) EP 2572403	(97) EP 3109194
(97) EP 1604911	(97) EP 2148703	(97) EP 2575647	(97) EP 3146061
(97) EP 1612286	(97) EP 2152426	(97) EP 2575971	(97) EP 3146224
(97) EP 1626939	(97) EP 2155462	(97) EP 2575973	(97) EP 3146247
(97) EP 1630332	(97) EP 2255838	(97) EP 2576543	(97) EP 3146249
(97) EP 1630337	(97) EP 2256856	(97) EP 2576947	(97) EP 3149498
(97) EP 1631574	(97) EP 2285393	(97) EP 2611653	(97) EP 3149511
(97) EP 1632101	(97) EP 2285811	(97) EP 2617086	(97) EP 3158151
(97) EP 1633630	(97) EP 2292437	(97) EP 2666973	(97) EP 3174811
(97) EP 1636215	(97) EP 2293881	(97) EP 2669100	(97) EP 3246211
(97) EP 1723973	(97) EP 2296832	(97) EP 2669102	(97) EP 3293423
(97) EP 1753760	(97) EP 2298002	(97) EP 2714569	(97) EP 3297861
(97) EP 1758733	(97) EP 2300373	(97) EP 2714748	(97) EP 3297992
(97) EP 1764468	(97) EP 2322344	(97) EP 2715767	(97) EP 3300482
(97) EP 1860388	(97) EP 2386308	(97) EP 2715880	(97) EP 3302549
(97) EP 1865204	(97) EP 2390431	(97) EP 2805926	(97) EP 3303348
(97) EP 1869740	(97) EP 2390639	(97) EP 2805927	(97) EP 3304396
(97) EP 1885684	(97) EP 2430188	(97) EP 2834125	(97) EP 3404170
(97) EP 1898779	(97) EP 2431020	(97) EP 2852487	(97) EP 3442382
(97) EP 1899324	(97) EP 2432637	(97) EP 2854638	(97) EP 3463138
(97) EP 1902036	(97) EP 2435266	(97) EP 2861602	(97) EP 3463867
(97) EP 1903946	(97) EP 2435406	(97) EP 2910354	(97) EP 3463981
(97) EP 1995397	(97) EP 2435639	(97) EP 2946765	(97) EP 3572598
(97) EP 2003342	(97) EP 2436229	(97) EP 2947352	(97) EP 3595607
(97) EP 2019782	(97) EP 2436442	(97) EP 2947734	(97) EP 3625222
(97) EP 2021295	(97) EP 2441188	(97) EP 2949932	(97) EP 3625228
(97) EP 2026823	(97) EP 2508436	(97) EP 2952744	(97) EP 3630136
(97) EP 2027077	(97) EP 2524705	(97) EP 2977668	(97) EP 3631332
(97) EP 2034830	(97) EP 2527058	(97) EP 2996474	(97) EP 3634650
(97) EP 2076451	(97) EP 2527274	(97) EP 2999568	
(97) EP 2086791	(97) EP 2530193	(97) EP 3009685	
(97) EP 2147044	(97) EP 2571492	(97) EP 3028534	

PD4A

Převod práv a ostatní změny majitelů evropských patentů

(97) **EP 1899389**
(73) Compagnie Générale des Etablissements Michelin, 63000 Clermont-Ferrand, FR

(97) **EP 1968734**
(73) Compagnie Générale des Etablissements Michelin, 63000 Clermont-Ferrand, FR

(97) **EP 1899389**
(73) Compagnie Générale des Etablissements Michelin, 63000 Clermont-Ferrand, FR

(97) **EP 1968734**
(73) Compagnie Générale des Etablissements Michelin, 63000 Clermont-Ferrand, FR

(97) **EP 2173549**
(73) Flexiright, s.r.o., Praha 1, Nové Město, CZ

(97) **EP 2211892**
(73) Worg Pharmaceuticals (Zhejiang) Co., Ltd., Anji County, Huzhou, Zhejiang, CN

(97) **EP 2222320**
(73) Madaus GmbH, 51067 Köln, DE

(97) **EP 2432787**
(73) Compagnie Générale des Etablissements Michelin, 63000 Clermont-Ferrand, FR

(97) **EP 2432787**
(73) Compagnie Générale des Etablissements Michelin, 63000 Clermont-Ferrand, FR

(97) **EP 2454266**
(73) CTI BioPharma Corp., Seattle, 98121, WA, US

(97) **EP 2486065**
(73) Compagnie Générale des Etablissements Michelin, 63000 Clermont-Ferrand, FR

(97) **EP 2486065**
(73) Compagnie Générale des Etablissements Michelin, 63000 Clermont-Ferrand, FR

(97) **EP 2558073**
(73) Tolmar, Inc., Fort Collins, 80526, CO, US

(97) **EP 2643359**
(73) Compagnie Générale des Etablissements Michelin, 63000 Clermont-Ferrand, FR

(97) **EP 2643359**
(73) Compagnie Générale des Etablissements Michelin, 63000 Clermont-Ferrand, FR

(97) **EP 2643406**
(73) Compagnie Générale des Etablissements Michelin, 63000 Clermont-Ferrand, FR

(97) **EP 2643406**
(73) Compagnie Générale des Etablissements Michelin, 63000 Clermont-Ferrand, FR

(97) **EP 2770964**
(73) BASF SE, 67056 Ludwigshafen, DE

(97) **EP 2917232**
(73) Worg Pharmaceuticals (Zhejiang) Co., Ltd., Anji County, Huzhou, Zhejiang, CN

(97) **EP 2931313**
(73) Merck Sharp & Dohme LLC, Rahway, 07065, NJ, US

(97) **EP 2939640**
(73) Otsuka Medical Devices Co., Ltd., Tokyo 101-8535, JP

(97) **EP 2945965**
(73) Worg Pharmaceuticals (Zhejiang) Co., Ltd., Anji County, Huzhou, Zhejiang, CN

(97) **EP 2992100**
(73) Biotalys NV, 9051 Gent, BE
Katholieke Universiteit Leuven, of KU Leuven Research & Development, 3000 Leuven, BE

(97) **EP 3004155**
(73) SCOHIA PHARMA, Inc., Fujisawa-shi, Kanagawa 251-8555, JP

(97) **EP 3030259**
(73) Worg Pharmaceuticals (Zhejiang) Co., Ltd., Anji County, Huzhou, Zhejiang, CN

(97) **EP 3102508**
(73) Rhenus Data Office GmbH, 48301 Nottuln, DE

(97) **EP 3215571**
(73) Heubach Holding Switzerland AG, 4133 Pratteln, CH

(97) **EP 3243039**
(73) NANTES UNIVERSITE, 44035 NANTES CEDEX 1, FR

(97) **EP 3296279**
(73) Specialty Operations France, 69003 Lyon, FR

(97) **EP 3383779**
(73) Kampf GmbH, 51674 Wiehl, DE

(97) **EP 3523087**
(73) Stigun AB, 139 52 Värmdö, SE

(97) **EP 3529262**
(73) NANTES UNIVERSITE, 44035 NANTES CEDEX 1, FR

(97) **EP 3562323**
(73) Société des Produits Nestlé S.A., 1800 Vevey, CH

(97) **EP 3619196**
(73) Discovery Purchaser Corporation, Wilmington, 19801, DE, US

(97) **EP 3623390**
(73) Galderma Holding SA, 6300 Zug, CH

(97) **EP 3678897**
(73) Autoneum Management AG, 8406 Winterthur, CH

(97) **EP 3910414**
(73) Miraex SA, 1024 Ecublens VD, CH

(97) **EP 3956938**
(73) ELECTROCHEM, S.L., 08017 Barcelona, ES

(97) **EP 4031640**
(73) EDL Anlagenbau Gesellschaft mbH, 04158 Leipzig, DE

FG1K

Zapsané užité vzory - přehled podle čísel zápisu

V období uzávěrky tohoto čísla Věstníku zapsal Úřad průmyslového vlastnictví tyto užité vzory.

(11)	(51)		(11)	(51)		(11)	(51)	
37520	<i>C 04 B 28/04</i>	(2006.01)	37530	<i>F 24 D 3/18</i>	(2006.01)	37540	<i>G 01 N 3/04</i>	(2006.01)
37521	<i>A 01 B 51/02</i>	(2006.01)	37531	<i>B 65 G 1/12</i>	(2006.01)	37541	<i>A 01 N 25/02</i>	(2006.01)
37522	<i>A 61 G 7/00</i>	(2006.01)	37532	<i>E 04 B 1/94</i>	(2006.01)	37542	<i>A 63 B 29/00</i>	(2006.01)
37523	<i>A 61 M 15/00</i>	(2006.01)	37533	<i>G 01 V 1/16</i>	(2006.01)	37543	<i>B 61 L 3/12</i>	(2006.01)
37524	<i>A 61 N 5/06</i>	(2006.01)	37534	<i>A 61 B 5/20</i>	(2006.01)	37544	<i>A 01 G 5/04</i>	(2006.01)
37525	<i>G 01 N 5/00</i>	(2006.01)	37535	<i>C 04 B 14/06</i>	(2006.01)	37545	<i>B 65 B 47/02</i>	(2006.01)
37526	<i>A 61 B 3/00</i>	(2006.01)	37536	<i>F 28 D 7/10</i>	(2006.01)	37546	<i>F 25 B 45/00</i>	(2006.01)
37527	<i>B 26 B 7/00</i>	(2006.01)	37537	<i>G 07 F 11/44</i>	(2006.01)	37547	<i>F 24 D 13/02</i>	(2006.01)
37528	<i>G 01 N 3/32</i>	(2006.01)	37538	<i>C 12 M 1/00</i>	(2006.01)			
37529	<i>A 23 L 7/10</i>	(2016.01)	37539	<i>A 47 F 1/00</i>	(2006.01)			

FG1K

Zapsané užité vzory - řazené podle MPT

(51)	<i>A01B 51/02</i>	(2006.01)		Jelínek Michael Mgr., Ph.D., Holice, CZ	
	<i>A01B 69/04</i>	(2006.01)	(54)	Celozrnná ovesná směs pro přípravu těstovin	
	<i>B60L 50/70</i>	(2019.01)	(74)	Výzkumný ústav rostlinné výroby, v. v. i., Drnovská 507/73, Praha 6, Ruzyně, 16100	
	<i>B60K 15/00</i>	(2006.01)			
(11)	37521		(51)	<i>A47F 1/00</i>	(2006.01)
(21)	2023-40779		(11)	37539	
(22)	08.03.2023		(21)	2023-41398	
(47)	01.12.2023		(22)	19.10.2023	
(73)	Zourek Petr, Březolupy, CZ		(47)	01.12.2023	
(72)	Zourek Petr, Březolupy, CZ		(73)	Bravo International CZ s.r.o., Ivančice, CZ	
(54)	Všestranný hybridní terénní pracovní stroj - VTPS - HYTRO		(72)	Nejezchleb Eduard Ing., Brno, Útěchov, CZ	
(51)	<i>A01G 5/04</i>	(2006.01)	(54)	Prodejní stojan	
(11)	37544		(74)	Mgr. Vít Reichmann, Radnická 386/1, Brno, Brno-město, 60200	
(21)	2023-41447				
(22)	06.11.2023		(51)	<i>A61B 3/00</i>	(2006.01)
(47)	01.12.2023			<i>A61B 3/02</i>	(2006.01)
(73)	Toráč Milan, Dobré, CZ			<i>A61B 3/113</i>	(2006.01)
(72)	Toráč Milan, Dobré, CZ			<i>A61B 3/14</i>	(2006.01)
(54)	Věvec pro aranžování květin			<i>A61H 1/00</i>	(2006.01)
(74)	KANIA, SEDLÁK, SMOLA, s.r.o., Mendlovo náměstí 907/1a, Brno, Staré Brno, 60300		(11)	37526	
(51)	<i>A01N 25/02</i>	(2006.01)	(21)	2023-41068	
	<i>A01N 33/12</i>	(2006.01)	(22)	12.06.2023	
	<i>A01N 31/02</i>	(2006.01)	(47)	01.12.2023	
	<i>A01N 59/20</i>	(2006.01)	(73)	České vysoké učení technické v Praze, Praha 6, Dejvice, CZ	
	<i>A01N 65/44</i>	(2009.01)	(72)	Urban Daniel Ing., Praha 4, Újezd u Průhonice, CZ	
	<i>A01P 13/00</i>	(2006.01)		Socha Vladimír doc. Ing. Bc., Ph.D., Státnice, CZ	
(11)	37541			Kušmírek Stanislav Ing., 060 01 Kežmarok, SK	
(21)	2023-41422			Hanáková Lenka Ing., Prostějov, CZ	
(22)	29.10.2023		(54)	Simulátor pro diagnostiku vestibulárního aparátu	
(47)	01.12.2023		(74)	Ing. Václav Kratochvíl, Husnikova 2086/22, Praha 5, Stodůlky, 15800	
(73)	Daniel Dan, Ostrava, Moravská Ostrava, CZ				
(72)	Daniel Dan, Ostrava, Moravská Ostrava, CZ		(51)	<i>A61B 5/20</i>	(2006.01)
(54)	Algicidní přípravek			<i>A61B 10/00</i>	(2006.01)
(51)	<i>A23L 7/10</i>	(2016.01)	(11)	37534	
	<i>A23L 7/20</i>	(2016.01)	(21)	2023-41354	
	<i>A23L 7/25</i>	(2016.01)	(22)	13.03.2023	
(11)	37529		(47)	01.12.2023	
(21)	2023-41269		(73)	Janda Marcel MUDr., Pardubice, Zelené Předměstí, CZ	
(22)	06.09.2023		(72)	Janda Marcel MUDr., Pardubice, Zelené Předměstí, CZ	
(47)	01.12.2023		(54)	Kelímek pro zachytávání moče	
(73)	Výzkumný ústav rostlinné výroby, v. v. i., Praha 6, Ruzyně, CZ		(74)	Havlík Švorčík a partneři, advokátní a patentová kancelář, JUDr. Michal Havlík, Hálkova 1406/2, Praha 2, Nové Město, 12000	
	Česká zemědělská univerzita v Praze, CZ				
(72)	Dvořáček Václav Ing., Ph.D., Rudná, CZ		(51)	<i>A61G 7/00</i>	(2006.01)
	Jurkaninová Lucie Ing. et Ing., Ph.D., Hovorčovice, CZ			<i>A61G 7/05</i>	(2006.01)
	Jágr Michal RNDr., Ph.D., Praha 8, Libeň, CZ			<i>A61G 7/065</i>	(2006.01)
				<i>A61G 7/07</i>	(2006.01)

- (11) **A61G 7/08** (2006.01)
(11) 37522
(21) **2023-40788**
(22) 10.03.2023
(47) 01.12.2023
(32) 11.08.2022
(31) 202231840U
(33) ES
(73) KARTSANA, S.L., 08192 Barcelona, ES
(72) Luengo Pérez Modesto, 08192 Barcelona, ES
(54) **Křeslové lůžko se sklopnou opěrkou hlavy**
(74) Advokátní kancelář Mgr. Andrej Gundel, Mgr. Andrej Gundel, Anenská 58/26, Brno, Staré Brno, 60200
-
- (51) **A61M 15/00** (2006.01)
G16H 20/10 (2018.01)
G06T 19/00 (2011.01)
(11) 37523
(21) **2023-40919**
(22) 20.04.2023
(47) 01.12.2023
(73) H2 Medical Technologies s.r.o., Ostrava, Muglinov, CZ
VR LIFE s.r.o., Ostrava, Mariánské Hory, CZ
(72) Maršálek David, Ostrava, Muglinov, CZ
Trdá Jana, Ph.D., Ostrava, Mariánské Hory, CZ
Ohta Shigeo prof., Kanagawa, JP
Krajčiček Milan PharmDr., Praha 7, Holešovice, CZ
(54) **Sestava pro zvýšení terapeutického efektu inhalace plynu**
(74) Chytilová & spol., patentová kancelář, s.r.o., Nad spádem 641/20, Praha 4, Podolí, 14700
-
- (51) **A61N 5/06** (2006.01)
A47B 37/00 (2006.01)
F21V 33/00 (2006.01)
(11) 37524
(21) **2023-41012**
(22) 26.05.2023
(47) 01.12.2023
(73) Vysoká škola uměleckoprůmyslová v Praze, Praha 1, Staré Město, CZ
(72) Konečná Alena MgA., Bruntál, CZ
(54) **Fototerapeutické svítidlo pro zakomponování do nočního stolku**
-
- (51) **A63B 29/00** (2006.01)
A63B 29/02 (2006.01)
A63B 29/08 (2006.01)
(11) 37542
(21) **2023-41426**
(22) 30.10.2023
(47) 01.12.2023
(73) Vysoká škola báňská-Technická univerzita Ostrava, Ostrava, Poruba, CZ
(72) Šotola Martin Ing., Petrovice u Karviné, CZ
Maršálek Pavel doc. Ing., Ph.D., Frýdek-Místek, Místek, CZ
Rybanský David Ing., Petrovice u Karviné, CZ
(54) **Topologicky optimalizovaný segment mechanického vklíněnce s bionickými prvky**
-
- (51) **B26B 7/00** (2006.01)
A61B 17/3211 (2006.01)
(11) 37527
(21) **2023-41110**
(22) 27.06.2023
(47) 01.12.2023
(73) avive s.r.o., Karlovy Vary, Doubí, CZ
(72) Vedral Vilém Ing., Praha 4, Libuš, CZ
(54) **Ultrazvukový nůž**
(74) NEOLEGAL - advokátní a patentová kancelář, JUDr. Petr Novotný, Římská 2135/45, Praha 2, Vinohrady, 12000
-
- (51) **B61L 3/12** (2006.01)
E01B 26/00 (2006.01)
(11) 37543
(21) **2023-41428**
(22) 31.10.2023
(47) 01.12.2023
(73) AŽD Praha s.r.o., Praha 10, Záběhlice, CZ
(72) Havelka Ondřej, Praha 10, Vršovice, CZ
-
- Konarski Jan Ing., Praha 10, Záběhlice, CZ
Matoušek Patrik Ing., Praha 9, Hloubětín, CZ
(54) **Ochrana balízy**
(74) Ing. Milan Škoda, Nahořanská 308, Nové Město nad Metují, Krčín, 54901
-
- (51) **B65B 47/02** (2006.01)
B29C 51/42 (2006.01)
B29C 51/08 (2006.01)
(11) 37545
(21) **2023-41452**
(22) 09.11.2023
(47) 01.12.2023
(73) Grade Medical s.r.o., Kladno, Kročehlavy, CZ
(72) Doupník Miroslav, Strmilov, CZ
Braška Petr Ing., Praha 4, Krč, CZ
Pokorný David prof. MUDr., CSc., Praha 4, Nusle, CZ
Tyc Lukáš, Mladá Boleslav, Mladá Boleslav II, CZ
(54) **Zařízení s horizontálním posunem topného tělesa pro formování obalu při hlubokotažném balení**
(74) INPARTNERS GROUP, Ing. Dušan Kendereški, Tuřanka 1519/115a, Brno, Slatina, 62700
-
- (51) **B65G 1/12** (2006.01)
G05B 24/00 (2006.01)
(11) 37531
(21) **2023-41320**
(22) 25.09.2023
(47) 01.12.2023
(73) BOXMASTER s.r.o., Želeč, CZ
(72) Říha Václav, Želeč, CZ
(54) **Modulární plně automatický systém pro příjem, uložení a výdej předmětů**
(74) Ing. Dana Kreizlová, Návesní 61, Zlín, Mladcová, 76001
-
- (51) **C04B 14/06** (2006.01)
C04B 28/04 (2006.01)
C04B 14/48 (2006.01)
(11) 37535
(21) **2023-41368**
(22) 10.10.2023
(47) 01.12.2023
(73) BOGGES, spol. s r.o., Brno, Komárov, CZ
Vysoké učení technické v Brně, Brno, Veverí, CZ
Výzkumný ústav stavebních hmot, a.s., Brno, Komárov, CZ
Vojenský výzkumný ústav, s. p., Brno, Pisárky, CZ
(72) Koutný Ondřej, Brno, Brno-město, CZ
Kratochvíl Jiří Ing., Polná, CZ
Bystrianska Emília Ing., Utekáč, SK
Novotný Radoslav Ing., Ph.D., Jablůňov, CZ
Šoukal František doc. Ing., Ph.D., Oslavice, CZ
Dlabajová Lucie Ing., Ph.D., Nemočice, CZ
Drdlová Martina Ing., Bilovice nad Svitavou, CZ
Krejza Zdeněk Ing., Ph.D., Brno, Židenice, CZ
Křest'an Jan Ing., Ph.D., Topolná, CZ
Bartošková Monika Ing., Ph.D., Brno, Staré Brno, CZ
(54) **Lehký balistický odolný panel**
(74) Ing. Libor Markes, Grohova 145/54, Brno, Veverí, 60200
-
- (51) **C04B 28/04** (2006.01)
C04B 14/06 (2006.01)
C04B 18/08 (2006.01)
(11) 37520
(21) **2023-41486**
(22) 21.11.2023
(47) 30.11.2023
(73) Vysoké učení technické v Brně, Brno, Veverí, CZ
TVAR COM, spol. s r.o., Brno, Židenice, CZ
(72) Dvořák Karel doc. Ing., Ph.D., Brno, Židenice, CZ
Ravaszová Simona Ing., Ph.D., Brno, Židenice, CZ
Dalecký Pavel Ing., Brno, Židenice, CZ
(54) **Zakládkový beton pro statické zajištění vytěžených prostor**
(74) Kania, Sedlák, Smola, s.r.o., Mendlovo náměstí 907/1a, Brno, Staré Brno, 60300
-
- (51) **C12M 1/00** (2006.01)
C12P 5/02 (2006.01)

- (11) 37538
(21) **2023-41389**
(22) 18.10.2023
(47) 01.12.2023
(73) Výzkumný ústav rostlinné výroby, v. v. i., Praha 6, Ruzyně, CZ
(72) Ust'ak Sergej Ing., CSc., Spořice, CZ
Muñoz Jakub Ing., Ph.D., Jirkov, CZ
(54) **Přípravek pro stimulaci produkce bioplynu**
-
- (51) **E04B 1/94** (2006.01)
(11) 37532
(21) **2023-41334**
(22) 29.09.2023
(47) 01.12.2023
(73) Omnipyra s.r.o., Praha 2, Nové Město, CZ
(72) Šefl Martin, Praha 7, Holešovice, CZ
(54) **Systém pro periodickou revizi protipožárních ucpávek**
(74) artpatent, advokátní kancelář s.r.o., Dukelských hrdinů 976/12, Praha 7, Holešovice, 17000
-
- (51) **F24D 13/02** (2006.01)
F25B 21/02 (2006.01)
(11) 37547
(21) **2023-41497**
(22) 24.11.2023
(47) 01.12.2023
(73) Doleček Michal, Krnov, Pod Cvilínem, CZ
(72) Doleček Michal, Krnov, Pod Cvilínem, CZ
(54) **Prvek elektrického vytápění**
-
- (51) **F24D 3/18** (2006.01)
F24D 12/02 (2006.01)
F24D 17/02 (2006.01)
(11) 37530
(21) **2023-41287**
(22) 13.09.2023
(47) 01.12.2023
(73) Šalý Jaroslav, Choceň, CZ
(72) Šalý Jaroslav, Choceň, CZ
(54) **Akumulační nádoba pro vytápění a ohřev teplé vody**
(74) Dobroslav Musil a partneři s.r.o., Zábrdovická 917/11b, Brno, Zábrdovice, 61500
-
- (51) **F25B 45/00** (2006.01)
(11) 37546
(21) **2023-41464**
(22) 13.11.2023
(47) 01.12.2023
(73) Škoda Auto a.s., Mladá Boleslav, Mladá Boleslav II, CZ
(72) Tetour Jan Bc., Mladá Boleslav, Mladá Boleslav II, CZ
(54) **Rozdělovací zařízení a systém vstříkovaného chlazení s tímto rozdělovacím zařízením**
-
- (51) **F28D 7/10** (2006.01)
F28D 7/04 (2006.01)
F28D 9/00 (2006.01)
F28F 3/04 (2006.01)
F24F 12/00 (2006.01)
(11) 37536
(21) **2023-41375**
(22) 12.10.2023
(47) 01.12.2023
(73) RECUTECH s.r.o., Pardubice, Polabiny, CZ
(72) Chlup Jaroslav Ing., Pardubice, CZ
(54) **Protiproudý válcový rekuperační výměník tepla, určený pro větrání budov**
(74) Ing. Marie Smrčková, patentový zástupce, Velflíkova 1431/10, Praha 6, Dejvice, 16000
-
- (51) **G01N 3/04** (2006.01)
G01N 3/12 (2006.01)
G01N 3/28 (2006.01)
(11) 37540
(21) **2023-41411**
(22) 23.10.2023
- (47) 01.12.2023
(73) COMTES FHT a.s., Dobřany, CZ
(72) Rund Martin Ing., Švihov, CZ
Jánská Danuše Ing., Řenče, CZ
Konopík Pavel Ing., Ph.D., Plzeň, Bolevec, CZ
Džugan Ján prof. Ing., Ph.D., Zbůch, CZ
(54) **Přípravek pro upnutí zkušebních těles pro dynamické zkoušky tahem**
-
- (51) **G01N 3/32** (2006.01)
G01N 3/20 (2006.01)
G01M 5/00 (2006.01)
(11) 37528
(21) **2023-41188**
(22) 19.08.2021
(47) 01.12.2023
(32) 19.08.2021
(31) PCT/CZ2021/000040
(33) IB
(73) MATERIÁLOVÝ A METALURGICKÝ VÝZKUM, s.r.o., Ostrava, Vítkovice, CZ
Vysoká škola báňská - Technická univerzita Ostrava, Ostrava, Poruba, CZ
(72) Folytnek Petr, Ostrava, Zábřeh, CZ
Čížek Petr Ing., Ph.D., Ostrava, Poruba, CZ
Uruba Jan, Ostrava, Poruba, CZ
Kawulok Petr doc. Ing., Ph.D., Ostrava, Poruba, CZ
Kander Ladislav Ing., Ph.D., Ostrava, Poruba, CZ
(54) **Zařízení pro provádění únavové zkoušky ohybem za rotace**
(74) Silesia Patent s.r.o., Soukromá 261, Václavovice, 73934
-
- (51) **G01N 5/00** (2006.01)
G01N 7/00 (2006.01)
G01N 7/06 (2006.01)
(11) 37525
(21) **2023-41021**
(22) 30.05.2023
(47) 01.12.2023
(73) SVÚM a.s., Čelákovice, CZ
České vysoké učení technické v Praze, Praha 6, Dejvice, CZ
GT-Progres, s.r.o., Trutnov, Poříčí, CZ
(72) Mlnářik Jakub Ing., Ph.D, Sokoleč, CZ
Hruška Jan Ing., Praha 9, Letňany, CZ
Zelený Zbyněk Ing., Jinočany, CZ
Vašák Čeněk Ing., Trutnov, Střední Předměstí, CZ
(54) **Modulární emisní datalogger**
(74) Mgr. Ivo Hain, ml., Boleslavská 34, Luštěnice, 29442
-
- (51) **G01V 1/16** (2006.01)
G01H 9/00 (2006.01)
(11) 37533
(21) **2023-41348**
(22) 03.10.2023
(47) 01.12.2023
(73) Vysoká škola báňská-Technická univerzita Ostrava, Ostrava, Poruba, CZ
Subterra a.s., Praha 8, Libeň, CZ
Safibra s.r.o., Říčany, CZ
(72) Kepák Stanislav Ing., Ph.D., Bohuslavice, CZ
Čubík Jakub Ing., Ph.D., Ostrava, Poruba, CZ
Nedoma Jan doc. Ing., Ph.D., Velká Polom, CZ
Stolárik Martin Ing., Ph.D., Dobratice, CZ
Kacíř Pavel Ing., Stříbrná Skalice, CZ
Šašek Ladislav Ing., CSc., Velké Popovice, Brtnice, CZ
Koller Jakub Ing., Praha 9, Horní Počernice, CZ
(54) **Třiosý optovláknový vibrační snímač pro aplikace v oblasti technické seismicity**
(74) Vysoká škola báňská - Technická univerzita Ostrava, 17. listopadu 2172/15, Ostrava, Poruba, 70800
-
- (51) **G07F 11/44** (2006.01)
(11) 37537
(21) **2023-41388**
(22) 18.10.2023
(47) 01.12.2023
(73) MAREK zemědělská technika s.r.o., Helvíkovice, CZ
(72) Marek Jiří Bc., Helvíkovice, CZ
(54) **Zařízení na distribuci zboží, zejména brambor nebo zeleniny**
(74) Jan Brykner, patentový zástupce, Resslova 741/25, Hradec Králové, 50002

Seznam majitelů zapsaných užitéch vzorů

(73) avive s.r.o., Karlovy Vary, Doubí, CZ	(11) 37527	(51) B 26 B 7/00	(2006.01)	(73) TVAR COM, spol. s r.o., Brno, Židenice, CZ	(11) 37520	(51) C 04 B 28/04	(2006.01)
AŽD Praha s.r.o., Praha 10, Záběhlice, CZ	37543	B 61 L 3/12	(2006.01)	Vojenský výzkumný ústav, s. p., Brno, Pisárky, CZ	37535	C 04 B 14/06	(2006.01)
BOGGES, spol. s r.o., Brno, Komárov, CZ	37535	C 04 B 14/06	(2006.01)	VR LIFE s.r.o., Ostrava, Mariánské Hory, CZ	37523	A 61 M 15/00	(2006.01)
BOXMASTER s.r.o., Želeč, CZ	37531	B 65 G 1/12	(2006.01)	Vysoká škola báňská - Technická univerzita Ostrava, Ostrava, Poruba, CZ	37528	G 01 N 3/32	(2006.01)
Bravo International CZ s.r.o., Ivančice, CZ	37539	A 47 F 1/00	(2006.01)	Vysoká škola báňská-Technická univerzita Ostrava, Ostrava, Poruba, CZ	37533	G 01 V 1/16	(2006.01)
COMTES FHT a.s., Dobřany, CZ	37540	G 01 N 3/04	(2006.01)	Vysoká škola báňská-Technická univerzita Ostrava, Ostrava, Poruba, CZ	37542	A 63 B 29/00	(2006.01)
Česká zemědělská univerzita v Praze, CZ	37529	A 23 L 7/10	(2016.01)	Vysoká škola uměleckoprůmyslová v Praze, Praha 1, Staré Město, CZ	37524	A 61 N 5/06	(2006.01)
České vysoké učení technické v Praze, Praha 6, Dejvice, CZ	37525	G 01 N 5/00	(2006.01)	Vysoké učení technické v Brně, Brno, Veverčí, CZ	37520	C 04 B 28/04	(2006.01)
České vysoké učení technické v Praze, Praha 6, Dejvice, CZ	37526	A 61 B 3/00	(2006.01)	Vysoké učení technické v Brně, Brno, Veverčí, CZ	37535	C 04 B 14/06	(2006.01)
Grade Medical s.r.o., Kladno, Kročehlav, CZ	37545	B 65 B 47/02	(2006.01)	Výzkumný ústav rostlinné výroby, v. v. i., Praha 6, Ruzyně, CZ	37529	A 23 L 7/10	(2016.01)
GT-Progres, s.r.o., Trutnov, Poříčí, CZ	37525	G 01 N 5/00	(2006.01)	Výzkumný ústav rostlinné výroby, v. v. i., Praha 6, Ruzyně, CZ	37538	C 12 M 1/00	(2006.01)
H2 Medical Technologies s.r.o., Ostrava, Muglinov, CZ	37523	A 61 M 15/00	(2006.01)	Výzkumný ústav stavebních hmot, a.s., Brno, Komárov, CZ	37535	C 04 B 14/06	(2006.01)
KARTSANA, S.L., 08192 Barcelona, ES	37522	A 61 G 7/00	(2006.01)	Daniel Dan, Ostrava, Moravská Ostrava, CZ	37541	A 01 N 25/02	(2006.01)
MAREK zemědělská technika s.r.o., Helvíkovice, CZ	37537	G 07 F 11/44	(2006.01)	Doleček Michal, Krnov, Pod Cvilínem, CZ	37547	F 24 D 13/02	(2006.01)
MATERIÁLOVÝ A METALURGICKÝ VÝZKUM, s.r.o., Ostrava, Vítkovice, CZ	37528	G 01 N 3/32	(2006.01)	Janda Marcel MUDr., Pardubice, Zelené Předměstí, CZ	37534	A 61 B 5/20	(2006.01)
Omnipyra s.r.o., Praha 2, Nové Město, CZ	37532	E 04 B 1/94	(2006.01)	Šalý Jaroslav, Choceň, CZ	37530	F 24 D 3/18	(2006.01)
RECUTECH s.r.o., Pardubice, Polabiny, CZ	37536	F 28 D 7/10	(2006.01)	Toráč Milan, Dobré, CZ	37544	A 01 G 5/04	(2006.01)
Safibra s.r.o., Říčany, CZ	37533	G 01 V 1/16	(2006.01)	Zourek Petr, Březolupy, CZ	37521	A 01 B 51/02	(2006.01)
Subterra a.s., Praha 8, Libeň, CZ	37533	G 01 V 1/16	(2006.01)				
SVÚM a.s., Čelákovice, CZ	37525	G 01 N 5/00	(2006.01)				
Škoda Auto a.s., Mladá Boleslav, Mladá Boleslav II, CZ	37546	F 25 B 45/00	(2006.01)				

FG4Q

Zapsané průmyslové vzory - přehled podle čísel zápisu

V období uzávěrky tohoto čísla Věstníku zapsal Úřad průmyslového vlastnictví tyto průmyslové vzory:

(11)	(51)	(11)	(51)	(11)	(51)
38232	09-03	38235	26-05	38238	11-02
38233	26-05	38236	26-05	38239	26-05
38234	26-05	38237	25-02	38240	26-05

FG4Q

Zapsané průmyslové vzory - přehled podle tříd

- (51) 09-03
- (11) 38232
- (21) 2023-42233
- (22) 08.05.2023
- (15) 30.11.2023
- (54) Sestava nápojů a inhalátorů
- (28) 1
- (73) Kašpar Martin, Praha 4, Libuš, CZ
- (72) Kašpar Martin, Praha 4, Libuš, CZ

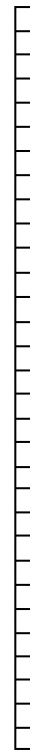

1.3



1.4

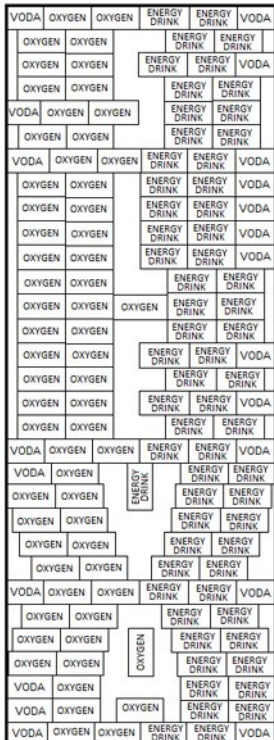

1.1

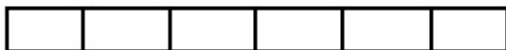

1.2



1.5

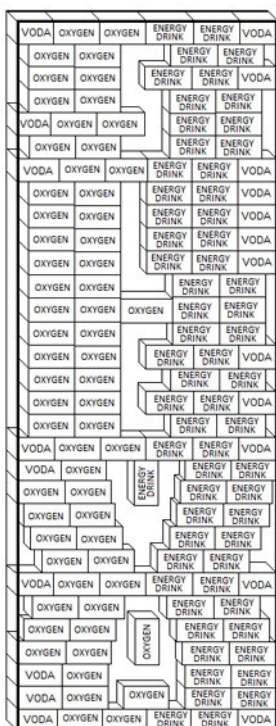

1.6

- (51) 11-02
- (11) 38238
- (21) 2023-42322
- (22) 19.09.2023
- (15) 01.12.2023
- (54) **Porcelánová figurka**
- (28) 1
- (73) Future Original Glass s.r.o., Žalhostice, CZ
- (72) Krulišová Nela, Nový Bor, Armutovice, CZ
- (74) DANĚK & PARTNERS Advokátní a patentová kancelář, Ing. Vilém Daněk Ph.D. LL.M., patentový zástupce, Vinohradská 403/17, Praha 2, Vinohrady, 12000



1.1



1.2



1.3



1.6



1.4



1.7

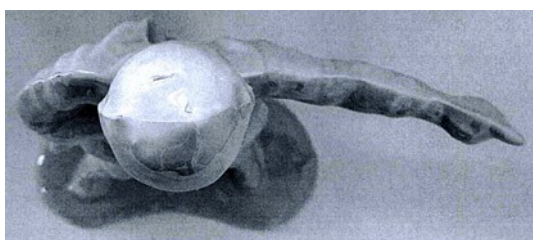

1.5

-
- (51) **25-02**
(11) 38237
(21) 2023-42323
(22) 27.09.2023
(15) 30.11.2023
(54) **Ochranná mříž ke stromům**
(28) 1
(73) Valášek Milan, Pardubice, Bílé Předměstí, CZ
Fousková Michaela Ing., Srch, CZ
(72) Valášek Milan, Pardubice, Bílé Předměstí, CZ
Fousková Michaela Ing., Srch, CZ

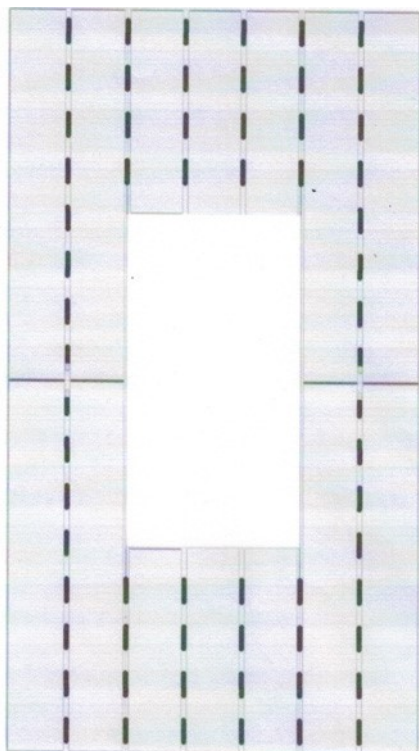

1.1

-
- (51) **26-05**
(11) 38233
(21) 2023-42293
(22) 27.06.2023
(15) 30.11.2023
(54) **Osvětlovací zařízení, lampa**
(28) 2
(73) Kukla Jan MgA., Praha 6, Dejvice, CZ
(72) Kukla Jan MgA., Praha 6, Dejvice, CZ

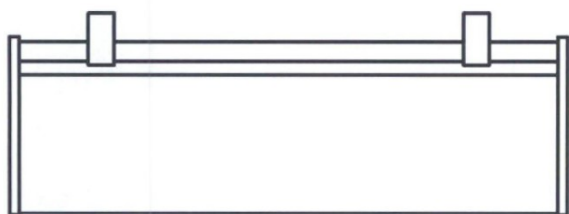

1.1

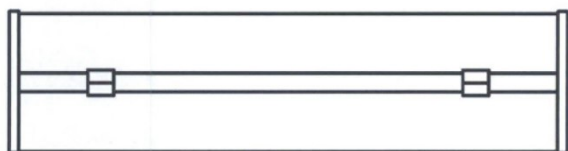

1.2

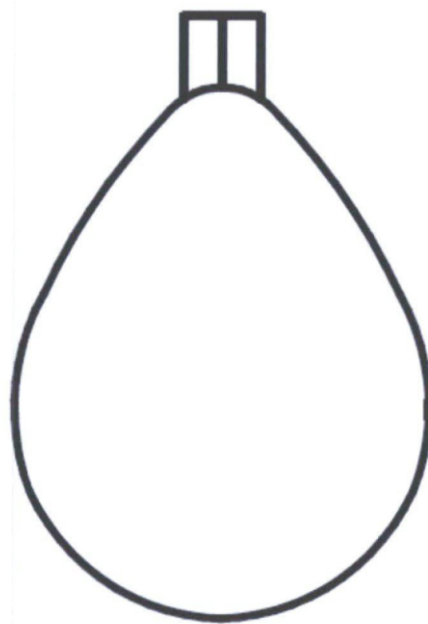

1.3

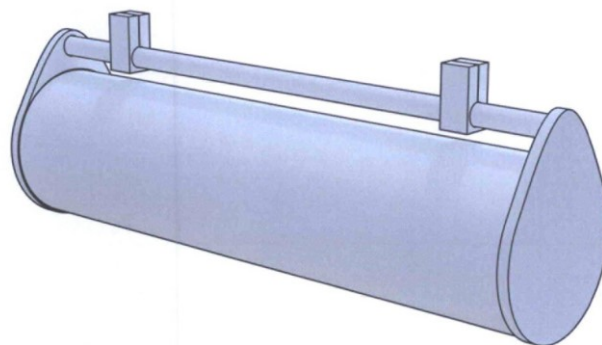

2.1

-
- (51) **26-05**
(11) 38234
(21) 2023-42305
(22) 21.07.2023
(15) 30.11.2023
(54) **Osvětlovací zařízení, lampa**
(28) 2
(73) Kukla Jan MgA., Praha 6, Dejvice, CZ
(72) Kukla Jan MgA., Praha 6, Dejvice, CZ

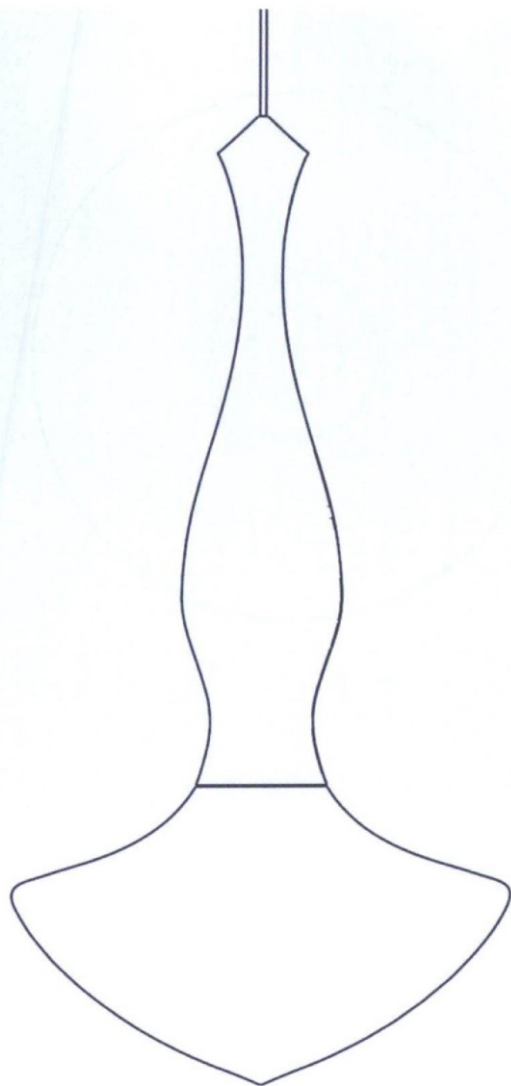

1.1

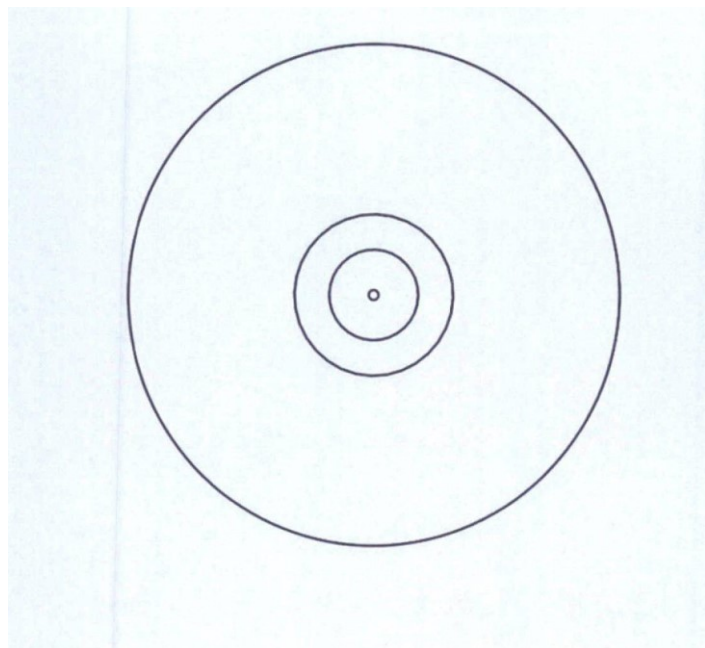

1.2

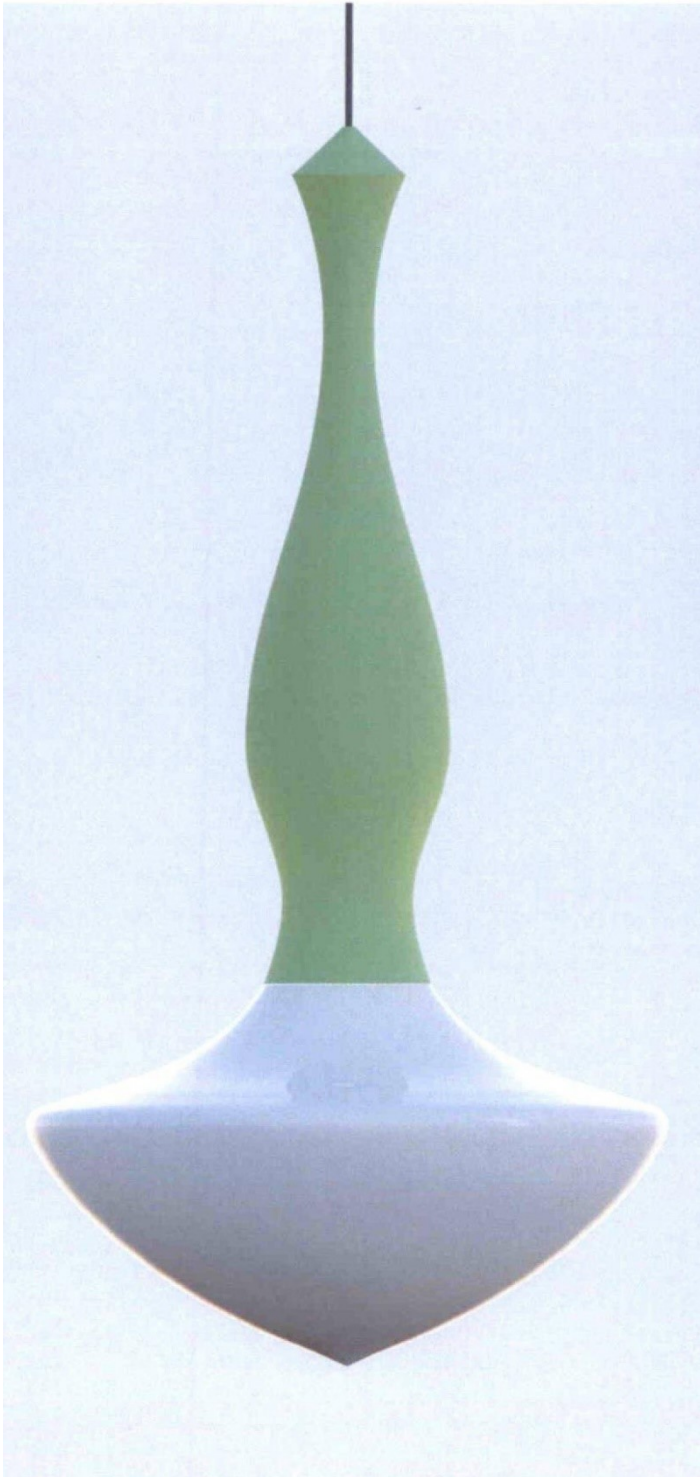

2.1

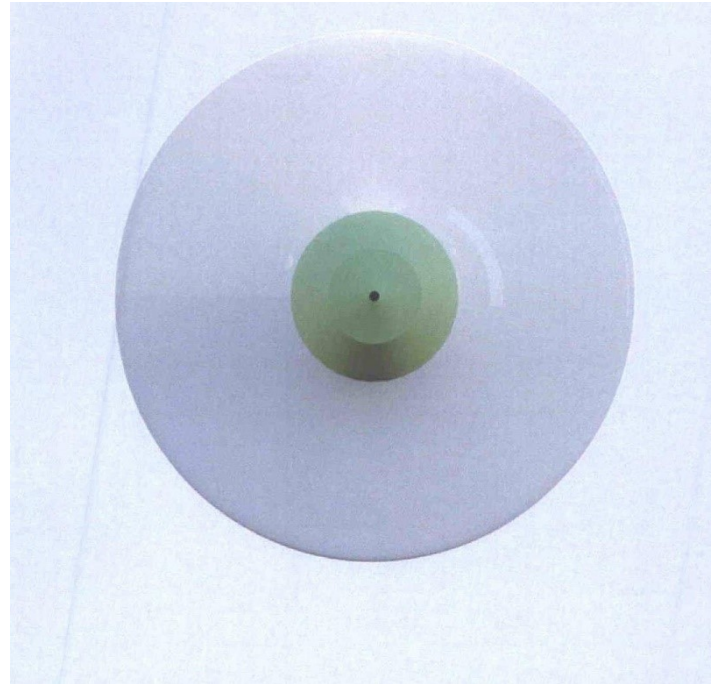

2.2

-
- (51) **26-05**
(11) 38235
(21) 2023-42306
(22) 21.07.2023
(15) 30.11.2023
(54) **Osvětlovací zařízení, lampa**
(28) 2
(73) Kukla Jan MgA., Praha 6, Dejvice, CZ
(72) Kukla Jan MgA., Praha 6, Dejvice, CZ

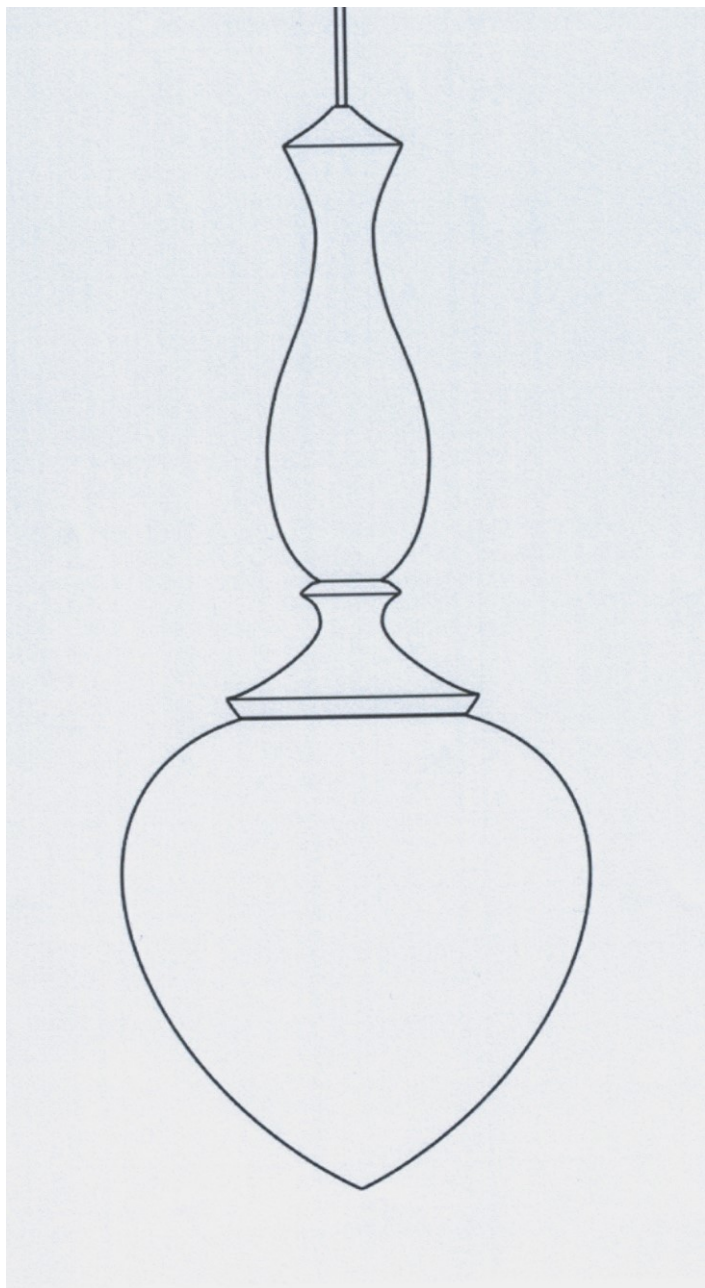

1.1

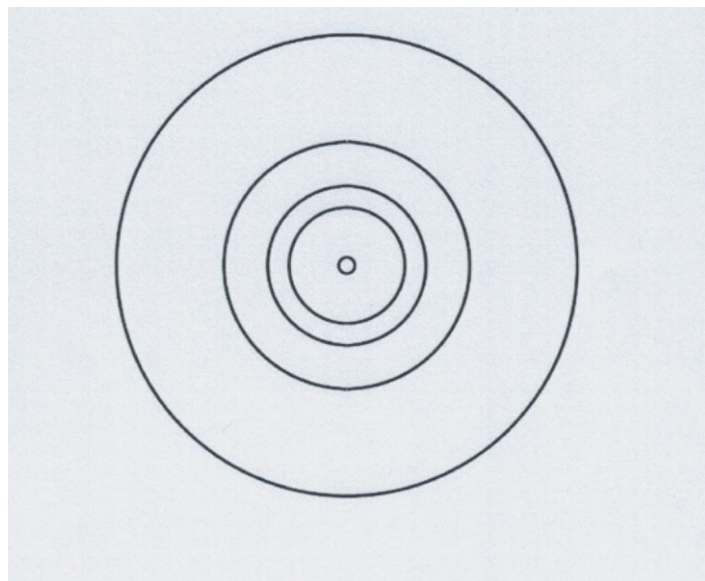

1.2



2.1



2.2

-
- (51) **26-05**
(11) 38236
(21) 2023-42307
(22) 21.07.2023
(15) 30.11.2023
(54) **Osvětlovací zařízení, lampa**
(28) 2
(73) Kukla Jan MgA., Praha 6, Dejvice, CZ
(72) Kukla Jan MgA., Praha 6, Dejvice, CZ

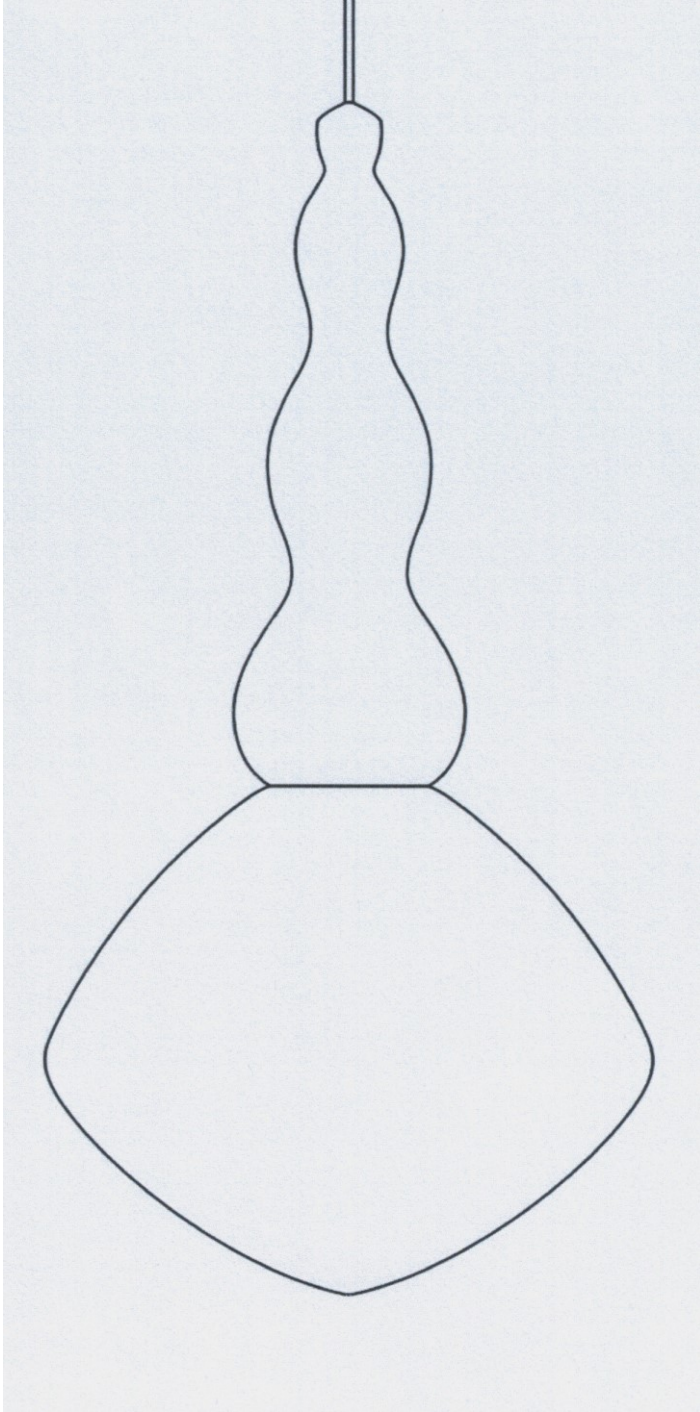

1.1

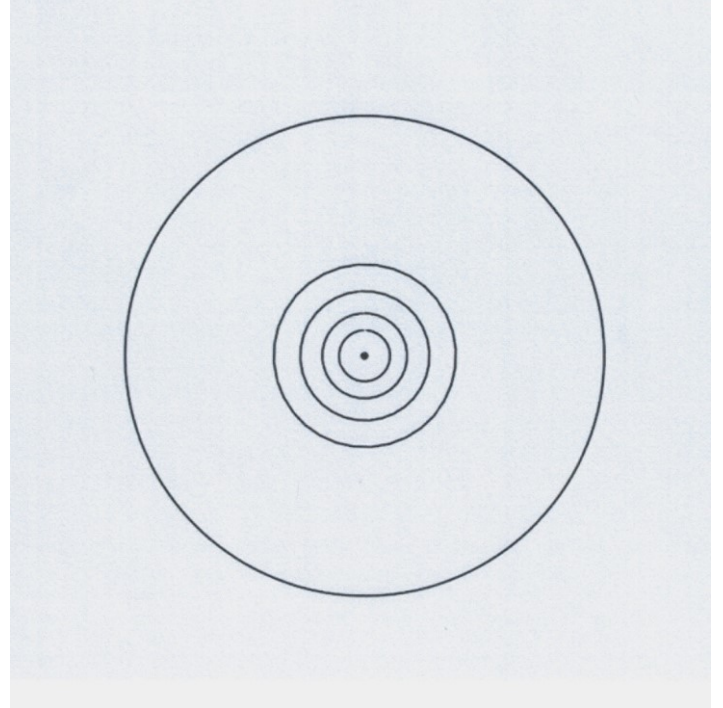

1.2

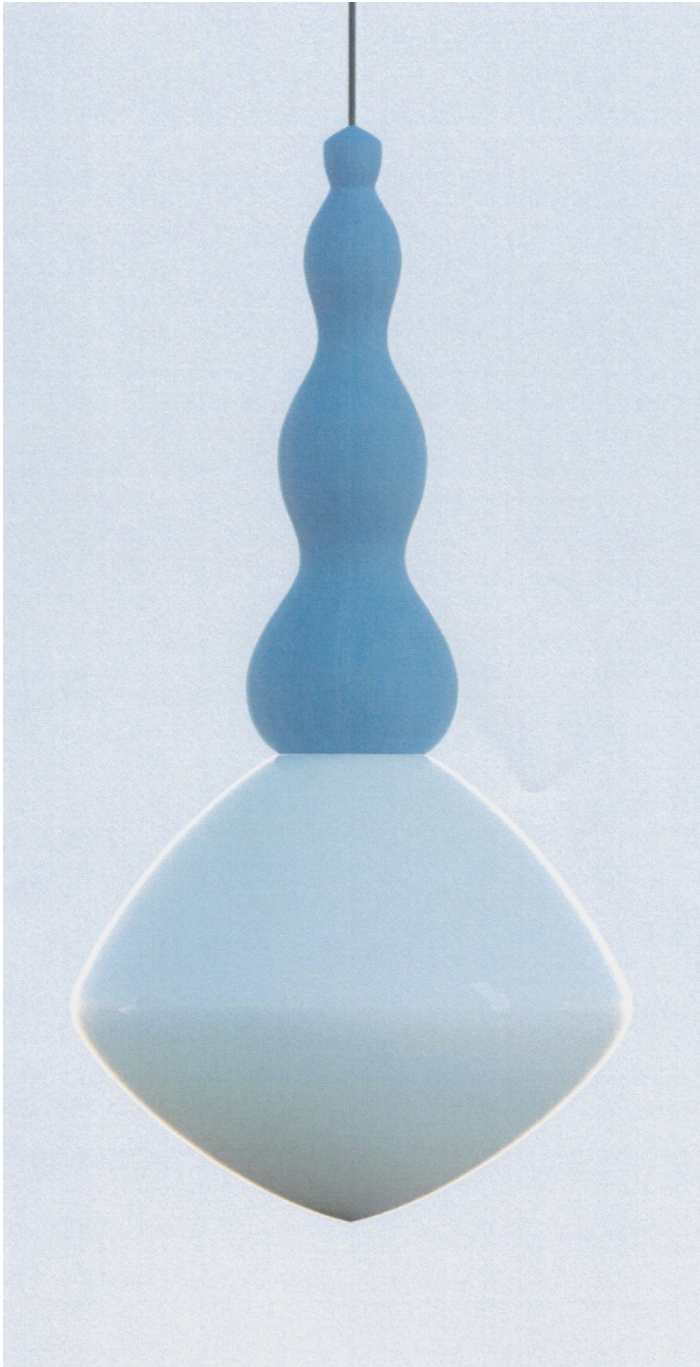

2.1



2.2

-
- (51) **26-05**
(11) 38239
(21) 2023-42334
(22) 01.11.2023
(15) 01.12.2023
(54) **Svítilno**
(28) 6
(73) PRECIOSA - LUSTRY, a.s., Kamenický Šenov, CZ
(72) Burešová Bedřiška, Liberec, Liberec XIV-Ruprechtice, CZ
Schlenkerová Kristýna, Nový Bor, CZ
Fiala Radek, Nový Bor, Arnultovice, CZ

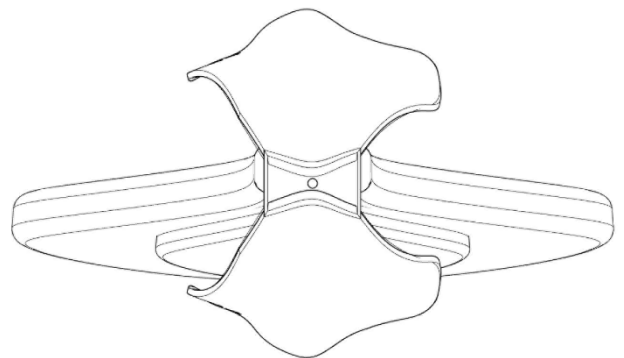

1.1

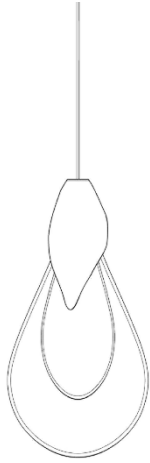

1.2



1.5

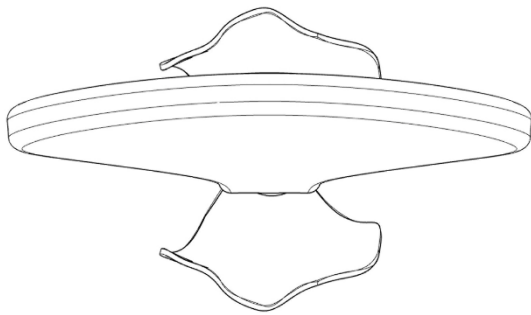

1.3



1.6

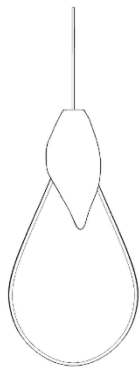

1.4

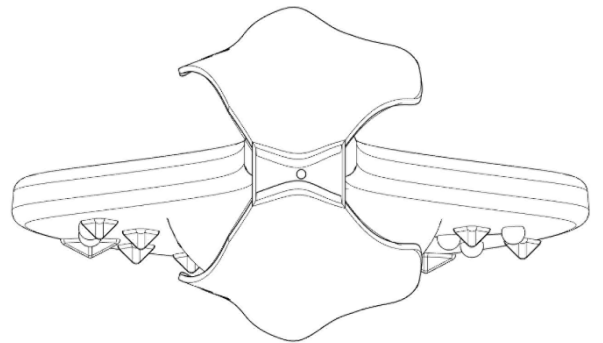

2.1

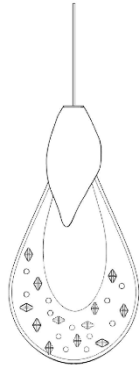

2.2



2.6

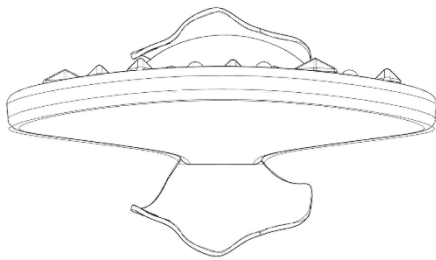

2.3

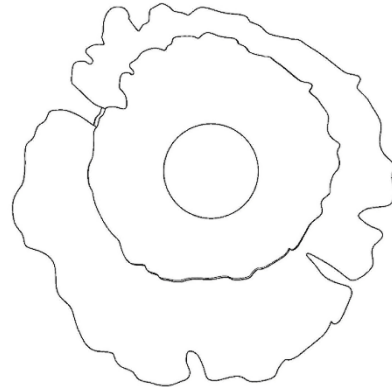

3.1



2.4



2.5

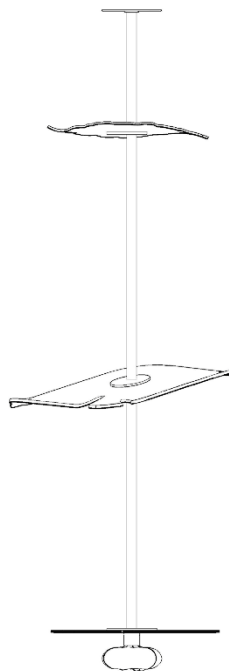

3.2

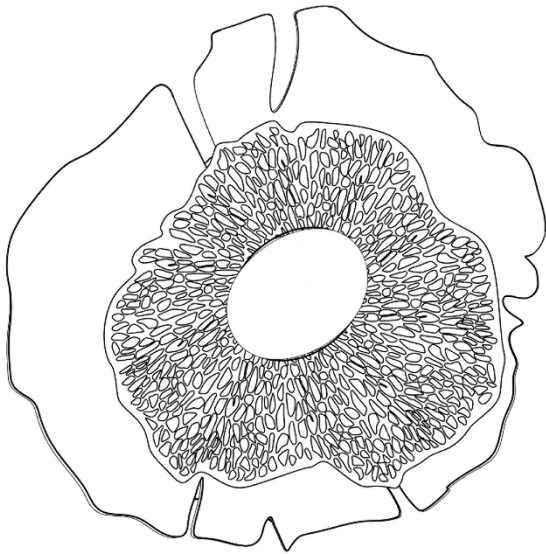

3.3

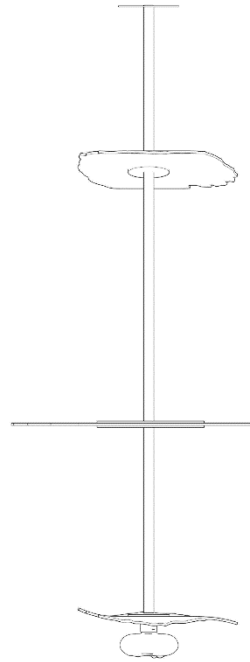

3.5

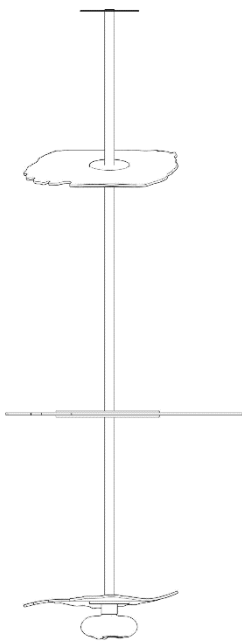

3.4

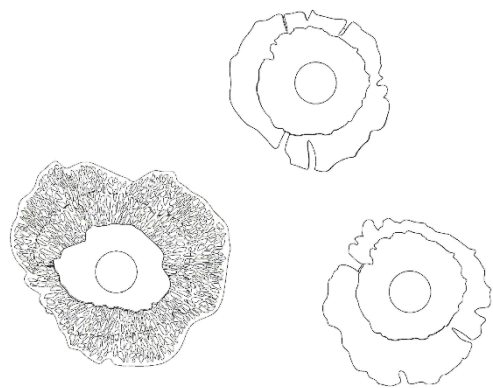

4.1

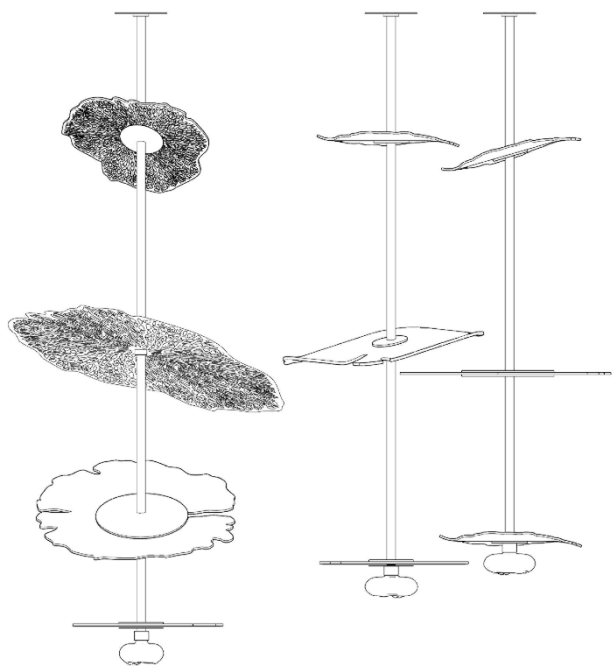

4.2

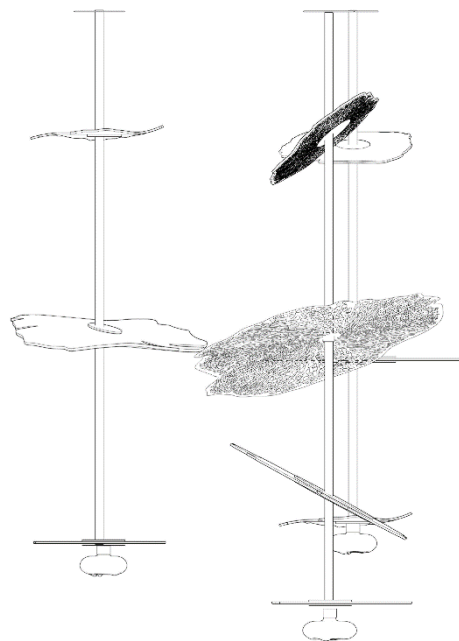

4.4

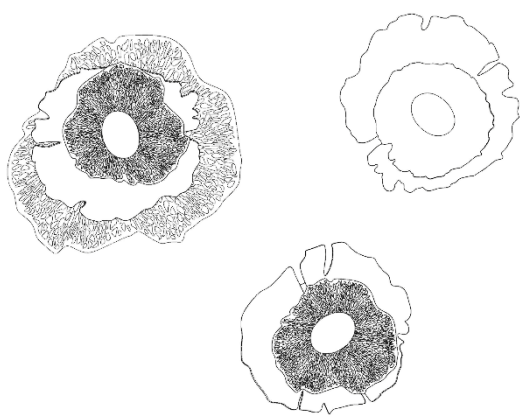

4.3

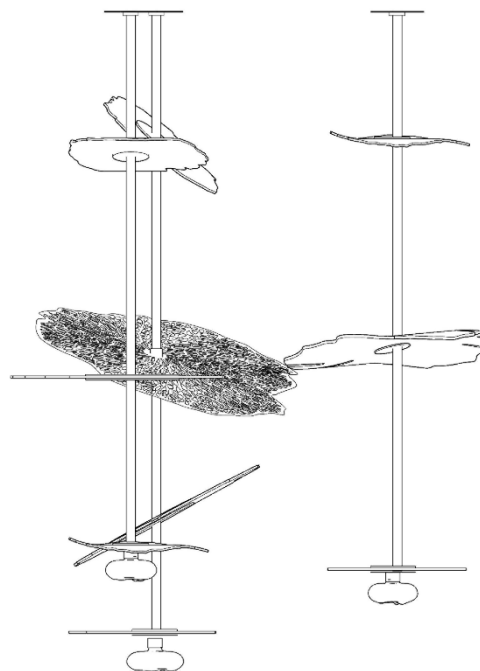

4.5

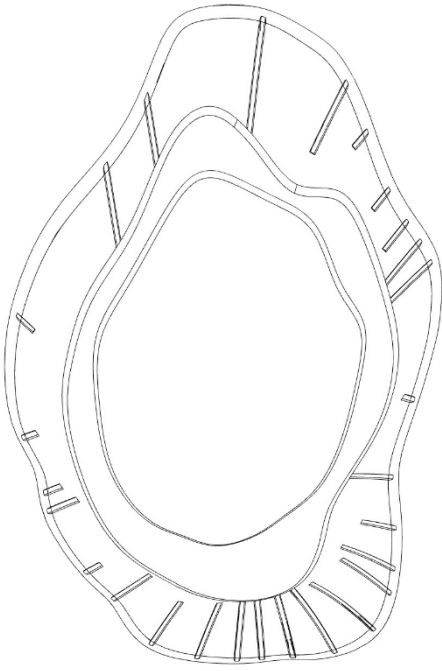

5.1

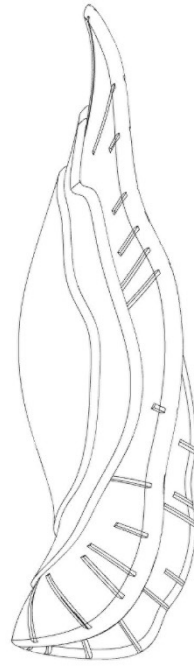

5.3

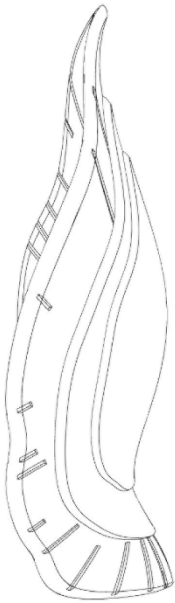

5.2

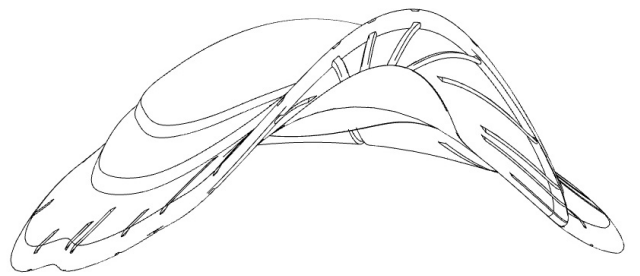

5.4

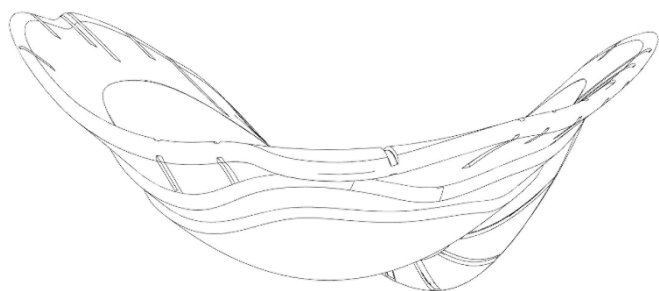

5.5

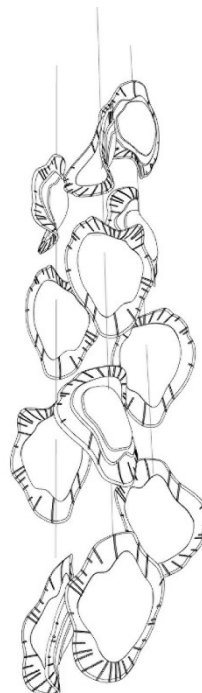

6.2

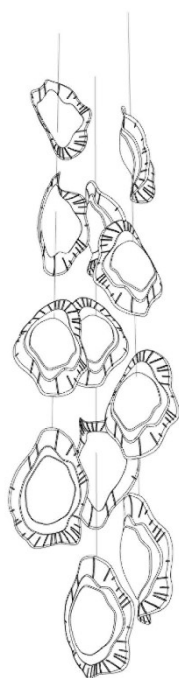

6.1

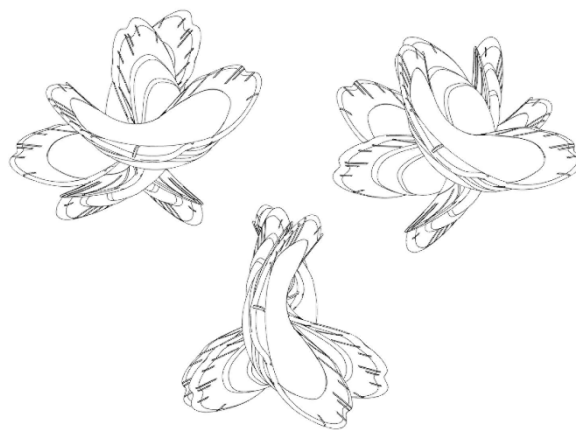

6.3



6.4

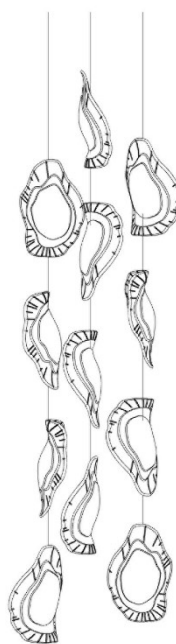

6.6

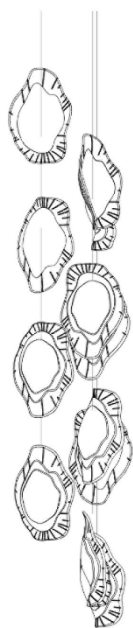

6.5

-
- (51) **26-05**
 - (11) 38240
 - (21) 2023-42336
 - (22) 07.11.2023
 - (15) 01.12.2023
 - (54) **Svítilno**
 - (28) 6
 - (73) PRECIOSA - LUSTRY, a.s., Kamenický Šenov, CZ
 - (72) Vasku Michael, Vídeň, AT
 - Klug Andreas, Vídeň, AT

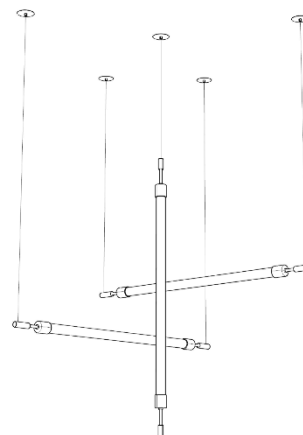

1.1

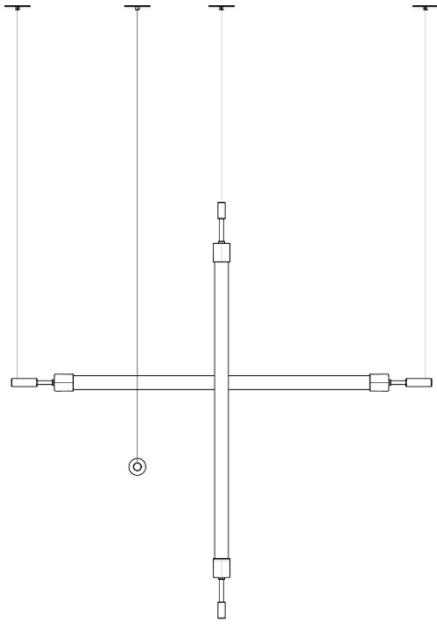

1.2

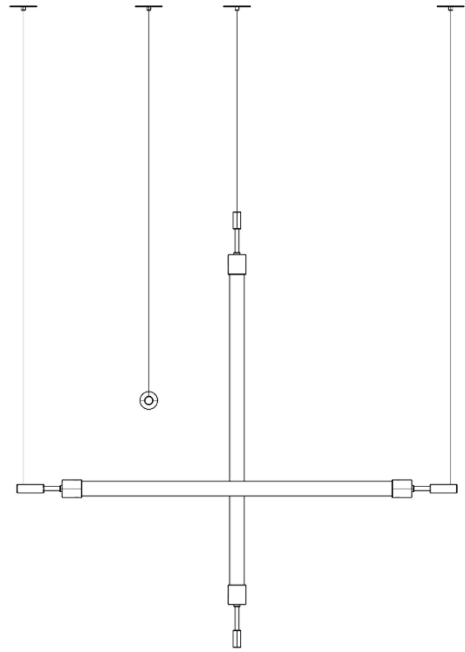

1.4

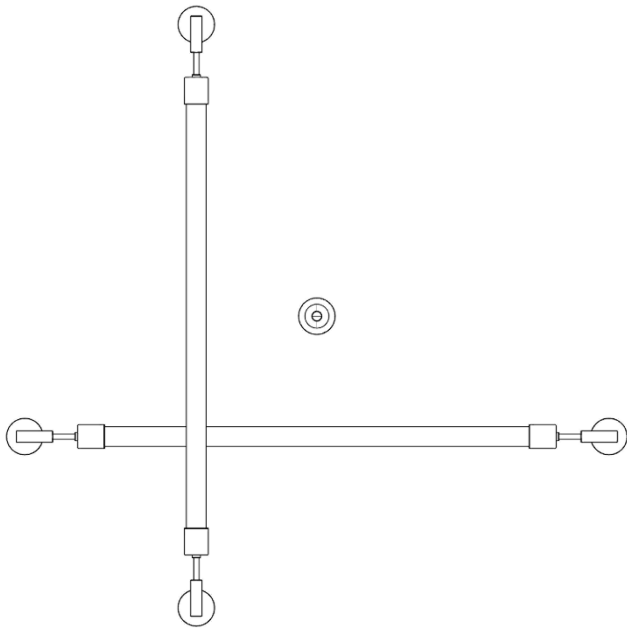

1.3

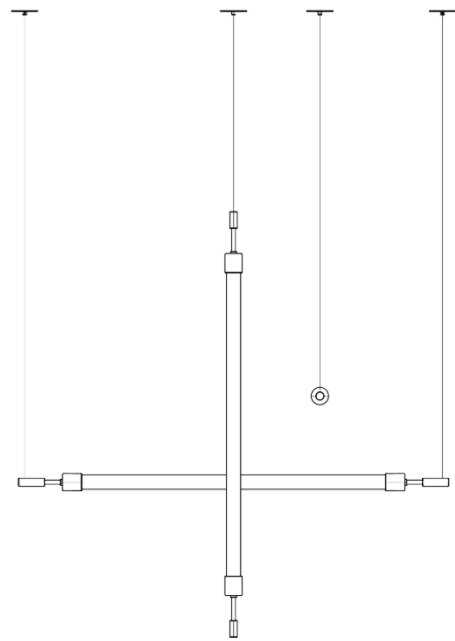

1.5

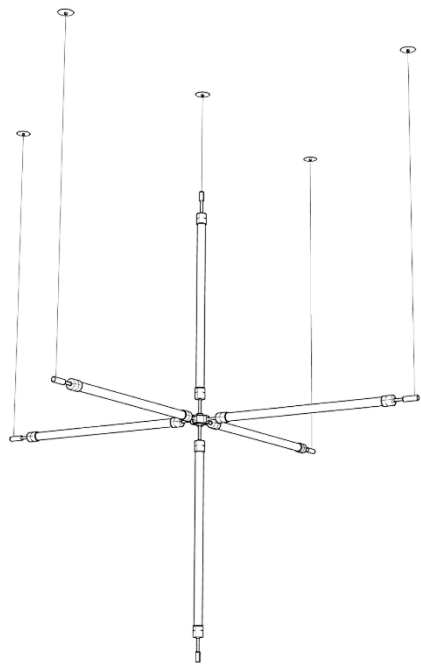

2.1

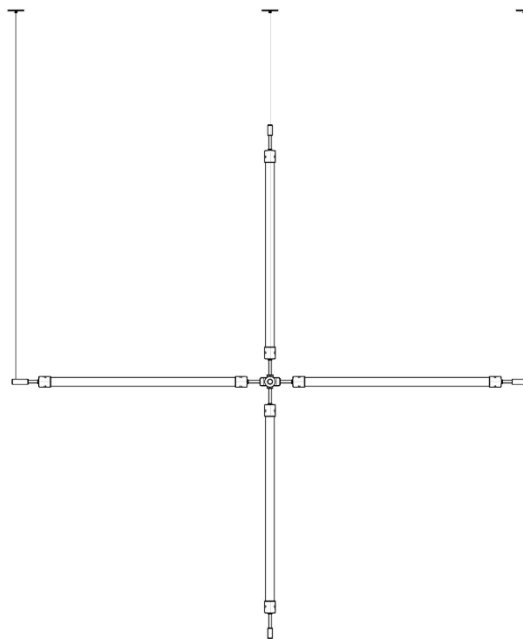

2.3

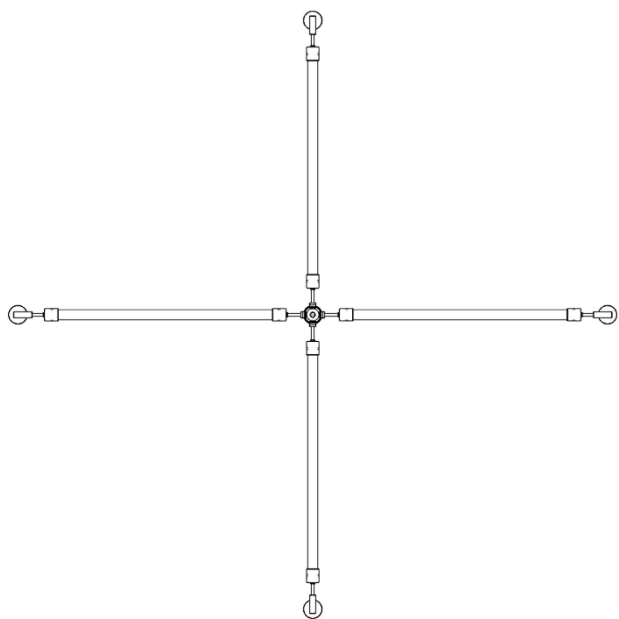

2.2

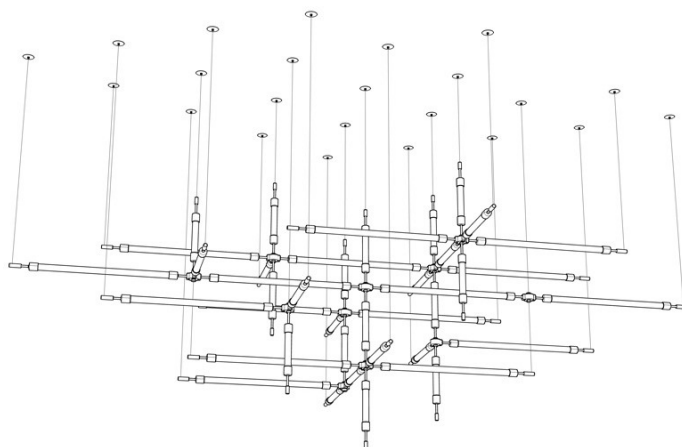

3.1

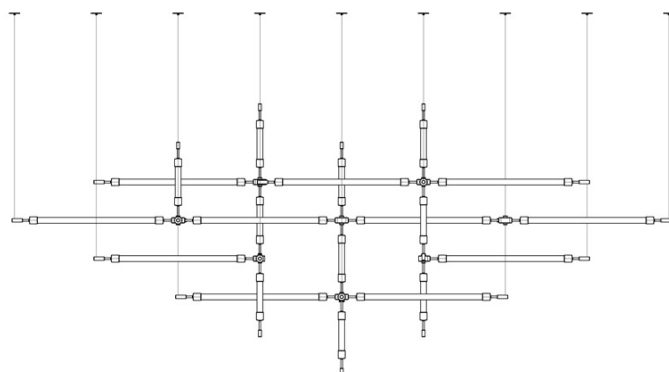

3.2

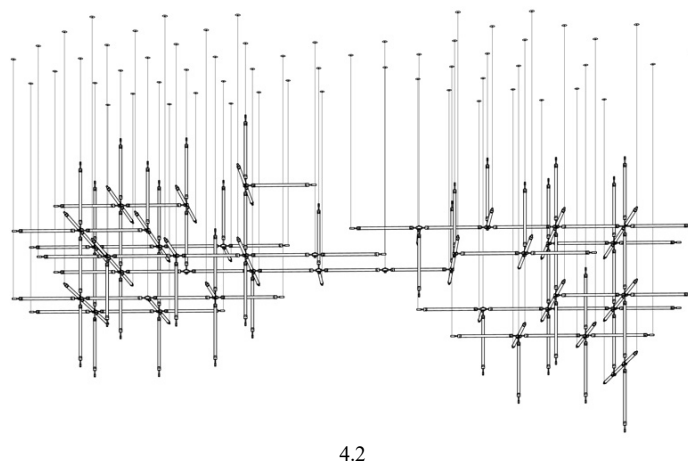
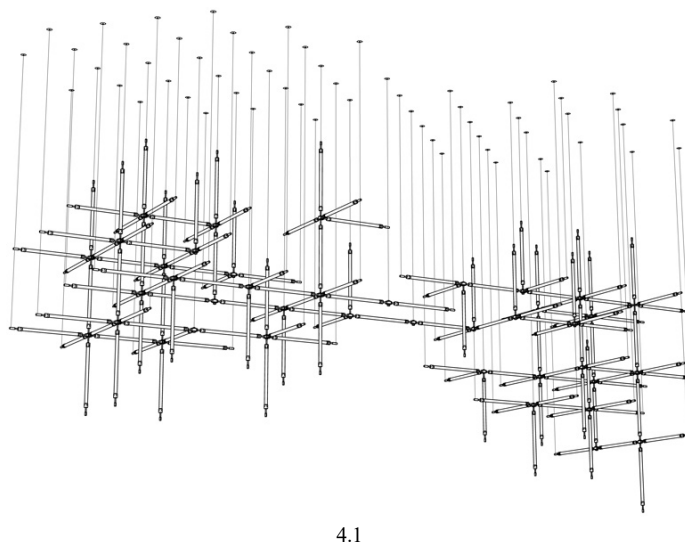
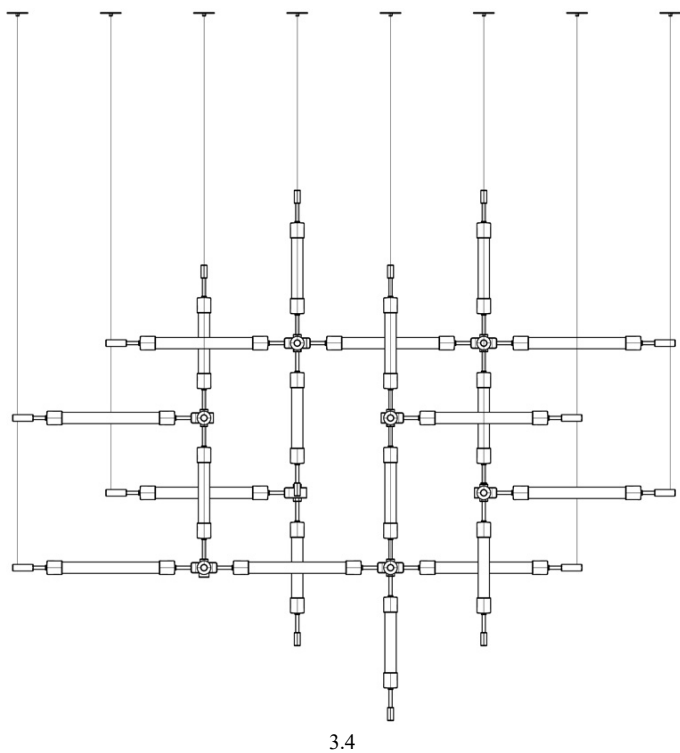
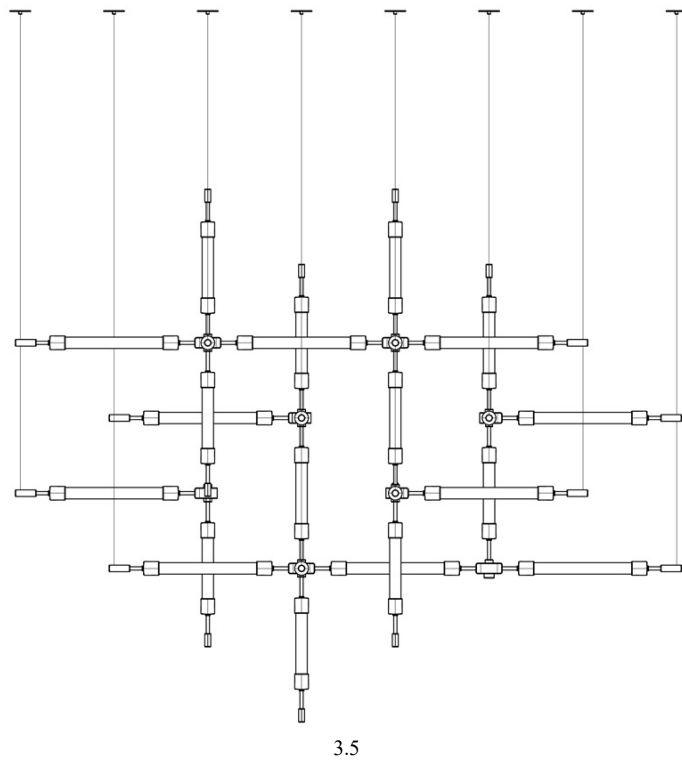
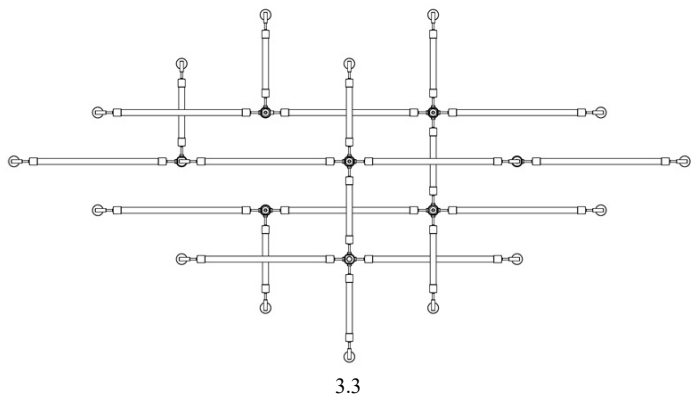

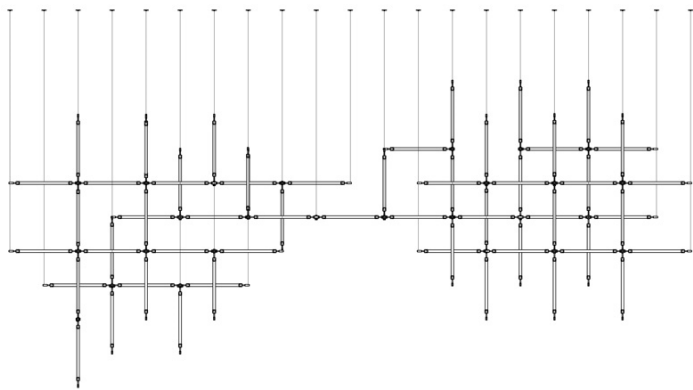

4.3

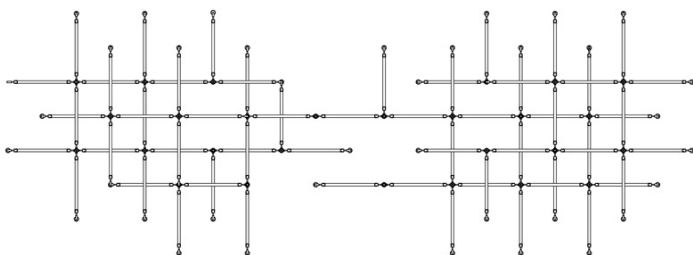

4.4

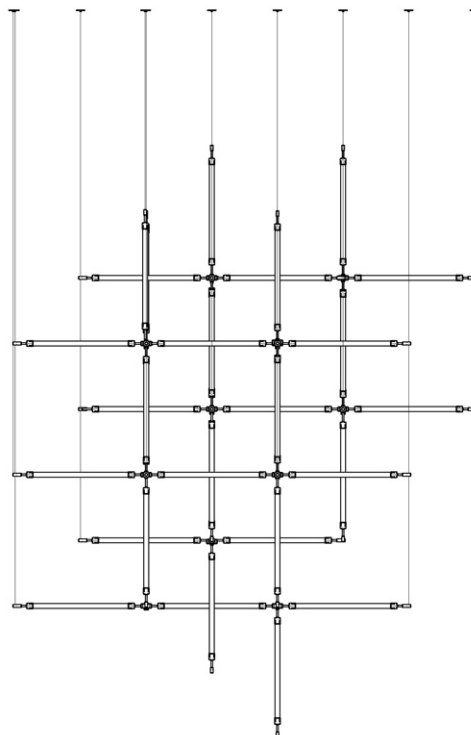

4.6

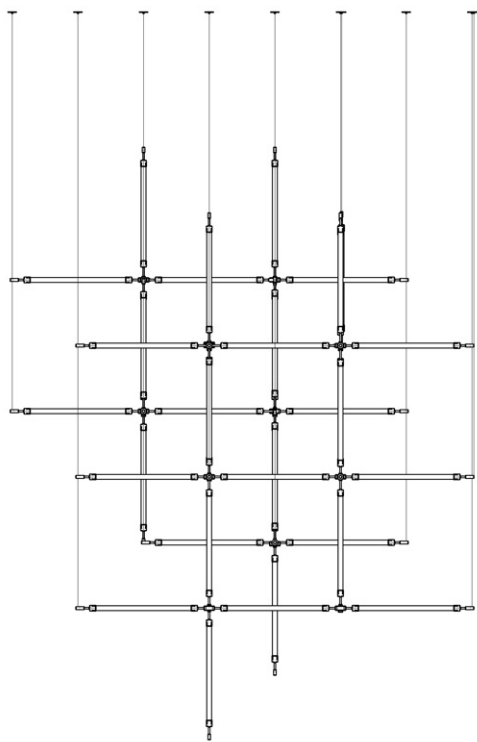

4.5

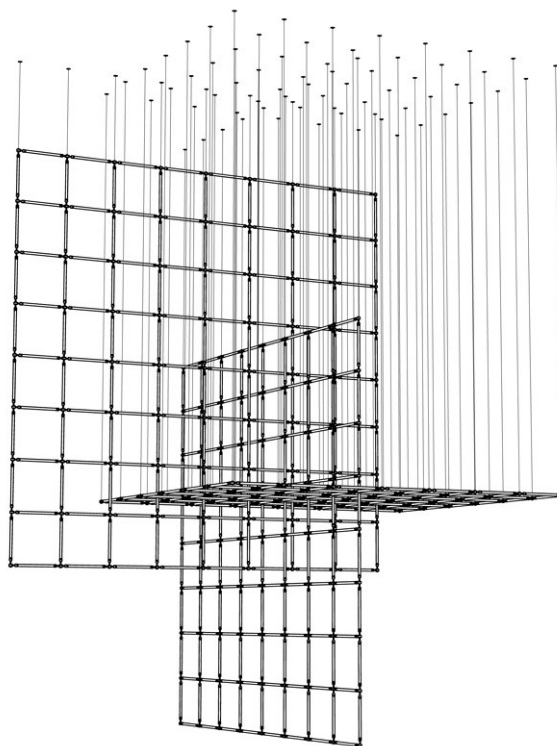

5.1

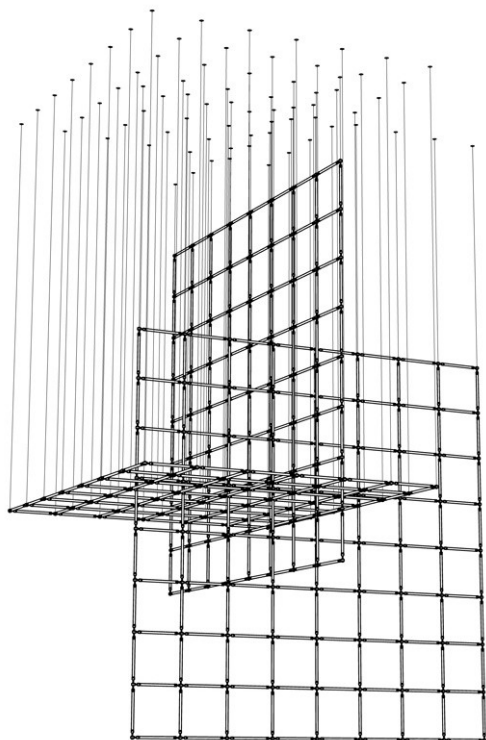

5.2

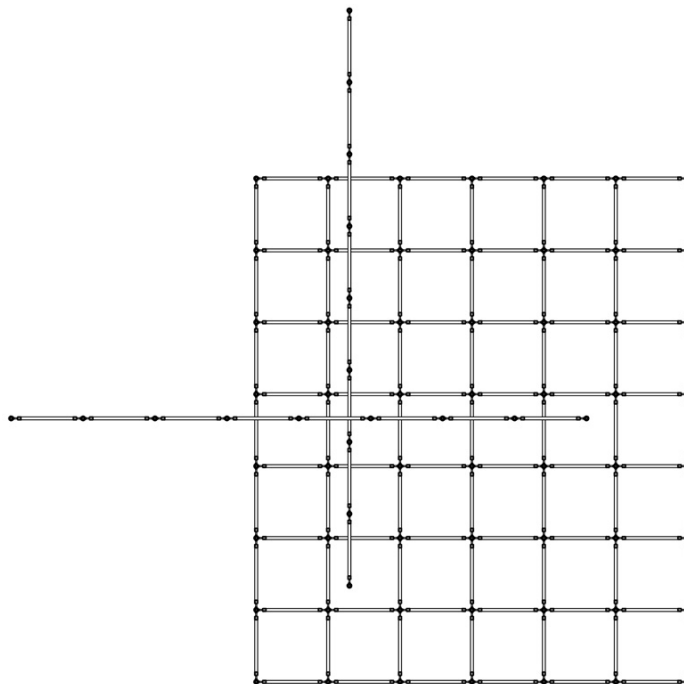

5.4

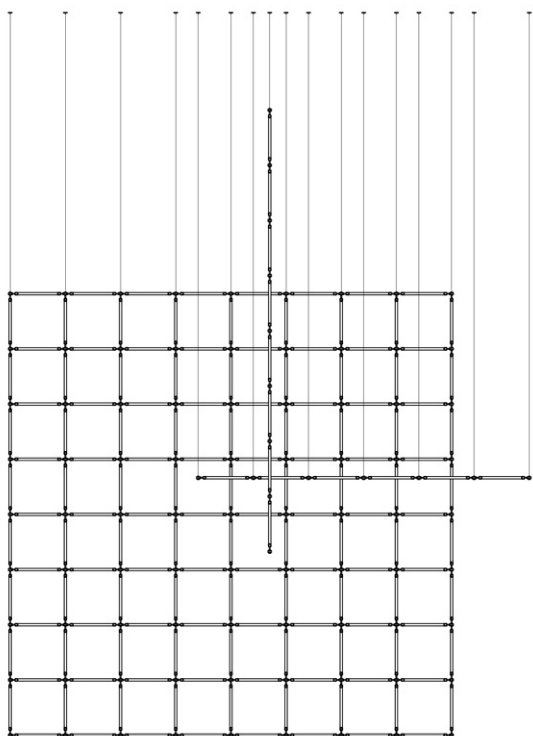

5.3

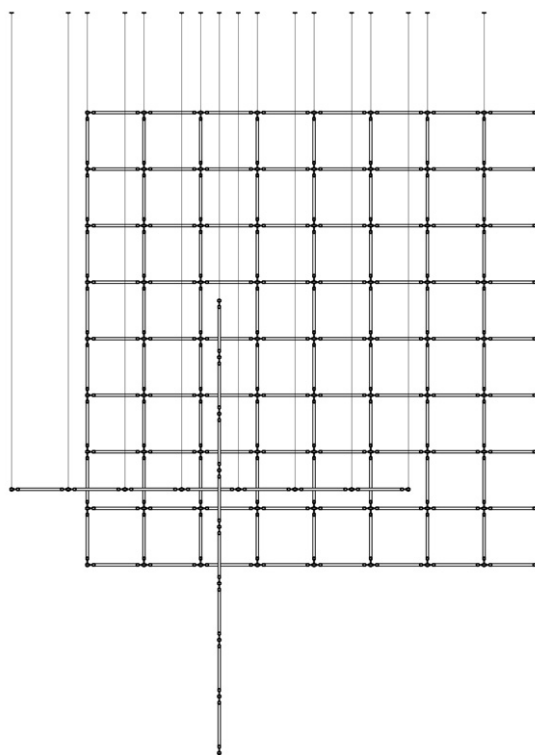

5.5

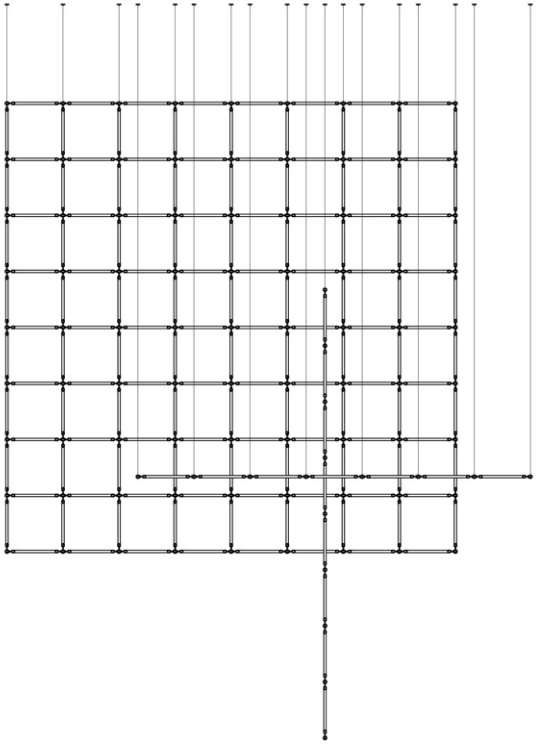

5.6

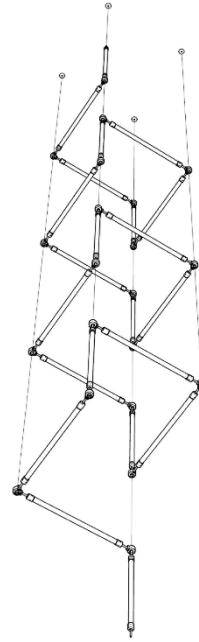

6.2

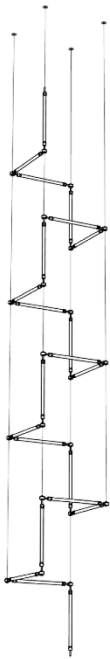

6.1



6.3

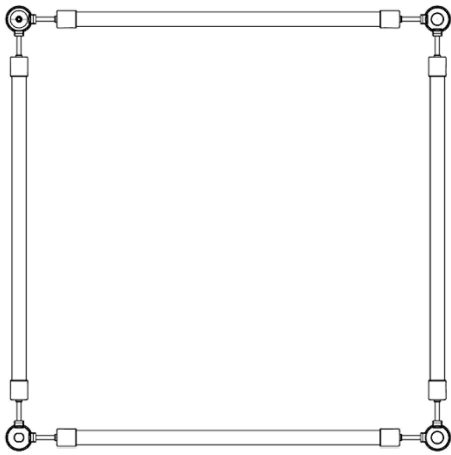

6.4



6.5



6.6

Seznam vlastníků zapsaných průmyslových vzorů

(73)	(11)	(51)	(73)	(11)	(51)
Fousková Michaela Ing., Srch, CZ	38237	25-02	Kukla Jan MgA., Praha 6, Dejvice, CZ	38235	26-05
Future Original Glass s.r.o., Žalhostice, CZ	38238	11-02	Kukla Jan MgA., Praha 6, Dejvice, CZ	38236	26-05
Kašpar Martin, Praha 4, Libuš, CZ	38232	09-03	PRECIOSA - LUSTRY, a.s., Kamenický Šenov, CZ	38239	26-05
Kukla Jan MgA., Praha 6, Dejvice, CZ	38233	26-05	PRECIOSA - LUSTRY, a.s., Kamenický Šenov, CZ	38240	26-05
Kukla Jan MgA., Praha 6, Dejvice, CZ	38234	26-05			
Valášek Milan, Pardubice, Bílé Předměstí, CZ	38237	25-02			

Úřední rozhodnutí a oznámení

MM4A, MM4F Zániky patentů a autorských osvědčení pro nezaplacení udržovacích poplatků

(11)	(21)	Int.Cl/(51)	(11)	(21)	Int.Cl/(51)
302151	2005-323	8/F21S 8/10	308381	2019-315	8/A01K 63/04
303861	2012-339	8/A61L 9/00	308453	2019-317	8/E02B 15/04
304583	2013-377	8/C04B 41/65	308587	2019-310	8/A61B 10/04
306136	2015-337	8/G09B 23/32	309322	2012-337	8/B60Q 1/04
306868	2016-301	8/E04B 1/82	309478	2018-233	8/F02K 9/97
307307	2017-282	8/B25D 1/02	309494	2012-865	8/B60R 16/02
307852	2017-294	8/A63B 22/06			

MK1K Zániky užitných vzorů uplynutím doby platnosti

(11)	(21)	(51)	(11)	(21)	(51)
26349	2013-28882	C12M 1/34	26591	2013-28881	A61B 5/00
26376	2013-28862	E01F 8/00	26629	2013-28868	F28D 3/04
26419	2013-28867	G08B 21/06	26687	2013-28879	H01L 31/042
26456	2013-28865	C23C 8/04	27534	2013-28877	B65H 23/022
26590	2013-28863	A01K 15/02			

MK4Q Zániky práva ze zapsaných průmyslových vzorů uplynutím doby ochrany

(11)	(21)	Int.Cl/(51)	(11)	(21)	Int.Cl/(51)
36045	2013-39537	9/21-01	37461	2018-41177	11/02-07
37229	2018-41202	11/23-03			

Zápisy licenčních smluv do rejstříku užitných vzorů pro nabyvatele

(11) 36491	(73) Univerzita Tomáše Bati ve Zlíně, Zlín, CZ Nabyvatel: KORTAN spol. s r.o., Jižní 210, Hrádek nad Nisou, Loučná, 46334, CZ Druh licence: výlučná Datum uzavření smlouvy: 31.10.2023 Datum zápisu smlouvy: 30.11.2023	(11) 36492	(73) Univerzita Tomáše Bati ve Zlíně, Zlín, CZ Nabyvatel: KORTAN spol. s r.o., Jižní 210, Hrádek nad Nisou, Loučná, 46334, CZ Druh licence: výlučná Datum uzavření smlouvy: 31.10.2023 Datum zápisu smlouvy: 30.11.2023
------------	---	------------	---

Zápisy licenčních smluv do rejstříku průmyslových vzorů pro nabyvatele

(11) 37985	(73) Česká republika - Ministerstvo obrany, Praha 6, Hradčany, CZ Nabyvatel: Holík International s.r.o., Za Dvorem 612, Zlín, Štípa, 76314, CZ Druh licence: nevýhradní Datum uzavření smlouvy: 27.11.2023 Datum zápisu smlouvy: 05.12.2023	(11) 37992	(73) Česká republika - Ministerstvo obrany, Praha 6, Hradčany, CZ Nabyvatel: TILAK, a.s., Žerotínova 627/81, Šumperk, 78701, CZ Druh licence: nevýhradní Datum uzavření smlouvy: 06.11.2023 Datum zápisu smlouvy: 30.11.2023
------------	---	------------	--

ND4Q

První obnovy doby ochrany průmyslových vzorů

(51) 06-01	(51) 26-03
(11) 37352	(11) 37468
(21) 2018-41344	(21) 2018-41339
(22) 03.12.2018	(22) 29.11.2018
(54) Lavička	(54) Dekorativní svítidlo
(51) 08-10	(51) 09-09
(11) 37373	(11) 37469
(21) 2018-41343	(21) 2018-41340
(22) 03.12.2018	(22) 29.11.2018
(54) Stojan na kola	(54) Odpadkový koš
(51) 06-01	(51) 26-06
(11) 37430	(11) 37701
(21) 2018-41345	(21) 2019-41531
(22) 03.12.2018	(22) 10.09.2019
(54) Prvky pro zahradní architekturu a pro městský mobiliář, květináče, lavičky, stojany na kola, vymežovací sloupky	(54) Automobilové osvětlení (přední a zadní světla)

ND4Q

Čtvrté obnovy doby ochrany průmyslových vzorů

(51) 13-03	(51) 13-03
(11) 32266	(11) 32267
(21) 2003-35008	(21) 2003-35009
(22) 27.11.2003	(22) 27.11.2003
(54) Modulové elektronické přístroje	(54) Modulové elektronické přístroje

PD4A

Převod práv a ostatní změny majitelů patentů

(11) 303503	(11) 304720
(21) 2012-229	(21) 2010-794
(73) BORCAD cz a.s., Fryčovice, CZ	(73) HELUZ cihlářský průmysl a.s., Dolní Bukovsko, CZ
(11) 303520	(11) 306255
(21) 2011-258	(21) 2015-599
(73) HELUZ cihlářský průmysl a.s., Dolní Bukovsko, CZ	(73) HELUZ cihlářský průmysl a.s., Dolní Bukovsko, CZ
(11) 304218	(11) 307262
(21) 2012-369	(21) 2016-629
(73) HELUZ cihlářský průmysl a.s., Dolní Bukovsko, CZ	(73) HELUZ cihlářský průmysl a.s., Dolní Bukovsko, CZ
(11) 304372	(11) 309717
(21) 2012-519	(21) 2020-71
(73) HELUZ cihlářský průmysl a.s., Dolní Bukovsko, CZ	(73) BORCAD cz a.s., Fryčovice, CZ

PD1K

Převod práv a ostatní změny majitelů užitných vzorů

(11) 27341	(11) 28229
(21) 2014-29796	(21) 2015-30839
(73) BORCAD cz a.s., Fryčovice, CZ	(73) HELUZ cihlářský průmysl a.s., Dolní Bukovsko, CZ
(11) 27342	(11) 29157
(21) 2014-29797	(21) 2015-31477
(73) BORCAD cz a.s., Fryčovice, CZ	(73) HELUZ cihlářský průmysl a.s., Dolní Bukovsko, CZ
(11) 27427	(11) 29889
(21) 2014-29798	(21) 2016-32575
(73) BORCAD cz a.s., Fryčovice, CZ	(73) HELUZ cihlářský průmysl a.s., Dolní Bukovsko, CZ
(11) 28101	(11) 29955
(21) 2014-30263	(21) 2016-32533
(73) HELUZ cihlářský průmysl a.s., Dolní Bukovsko, CZ	(73) BORCAD cz a.s., Fryčovice, CZ

(11) 30039
(21) 2016-32752
(73) HELUZ cihlářský průmysl a.s., Dolní Bukovsko, CZ

(11) 34995
(21) 2021-38637
(73) BORCAD cz a.s., Fryčovice, CZ

(11) 30050
(21) 2016-32922
(73) HELUZ cihlářský průmysl a.s., Dolní Bukovsko, CZ

(11) 35146
(21) 2021-38726
(73) BORCAD cz a.s., Fryčovice, CZ

(11) 30502
(21) 2016-33119
(73) Špíler Jaroslav, Dýšina, Nová Huť, CZ

(11) 36154
(21) 2022-39958
(73) BORCAD cz a.s., Fryčovice, CZ

(11) 33164
(21) 2019-36431
(73) BORCAD cz a.s., Fryčovice, CZ

(11) 36380
(21) 2021-39444
(73) BORCAD cz a.s., Fryčovice, CZ

(11) 34343
(21) 2020-37732
(73) HELUZ cihlářský průmysl a.s., Dolní Bukovsko, CZ

(11) 37236
(21) 2023-40822
(73) BORCAD cz a.s., Fryčovice, CZ

PD4Q

Převod práv a ostatní změny vlastníků průmyslových vzorů

(11) 31716
(21) 2002-34341
(73) HELUZ cihlářský průmysl a.s., Dolní Bukovsko, CZ

(11) 35853
(21) 2012-39340
(73) HELUZ cihlářský průmysl a.s., Dolní Bukovsko, CZ

(11) 33684
(21) 2006-36626
(73) HELUZ cihlářský průmysl a.s., Dolní Bukovsko, CZ

(11) 35956
(21) 2012-39155
(73) HELUZ cihlářský průmysl a.s., Dolní Bukovsko, CZ

(11) 35302
(21) 2011-38866
(73) HELUZ cihlářský průmysl a.s., Dolní Bukovsko, CZ

(11) 36122
(21) 2013-39582
(73) HELUZ cihlářský průmysl a.s., Dolní Bukovsko, CZ

(11) 35339
(21) 2010-38415
(73) HELUZ cihlářský průmysl a.s., Dolní Bukovsko, CZ

QA9A

Nabídka licence

(73) Centrum výzkumu Řež s.r.o., Husinec, Řež, CZ
Ústav teorie informace a automatizace AV ČR, v.v.i., Praha 8, Libeň, CZ
(11) 309882
(54) Metoda měření deformace palivového souboru pomocí digitálního zpracování obrazu z videozáznamů z inspekce paliva

Zamítnuté a částečně zamítnuté přihlášky ochranných známek před zveřejněním

Kapitola obsahuje údaje o rozhodnutích o přihláškách ochranných známek, u kterých byly na základě provedeného věcného průzkumu shledány Úřadem důvody pro zamítnutí přihlášky ochranné známky podle ustanovení § 4 nebo 6 zákona č. 441/2003 Sb. Na základě toho Úřad vydal rozhodnutí o zamítnutí přihlášky podle ustanovení § 22 zákona č. 441/2003 Sb., a to pro celý seznam výrobků a služeb nebo pro jeho část. Údaje o výsledku rozhodnutí (zamítnutí přihlášky, částečné zamítnutí přihlášky) jsou uvedeny jako datum právní moci rozhodnutí/výsledek rozhodnutí.

(210) **O-569845**
(540)

mojepredplatne.cz

(593) Obrazová
21.11.2023/NABYTÍ P.M. - ZAMÍTNUTÍ PŘIHLÁŠKY

(210) **O-574869**
(540)

nehoda.cz

(592) Slovní
13.11.2023/NABYTÍ P.M. - ZAMÍTNUTÍ PŘIHLÁŠKY

(210) **O-578083**
(540)

Penzion Valtice

(592) Slovní
28.11.2023/NABYTÍ P.M. - ZAMÍTNUTÍ PŘIHLÁŠKY

(210) **O-579652**
(540)

NAŠE TĚRLICKO

(592) Slovní
10.11.2023/NABYTÍ P.M. - ZAMÍTNUTÍ PŘIHLÁŠKY

(210) **O-580868**
(540)

**Petrovský rubín - směs červených vín
vypěstovaných v katastrálním území
Petrov u Hodonína, enologicky
zpracované kvasinkami z uvedené oblasti**

(592) Slovní
22.11.2023/NABYTÍ P.M. - ZAMÍTNUTÍ PŘIHLÁŠKY

(210) **O-582481**
(540)

LUXURY HOME

(592) Slovní
01.12.2023/NABYTÍ P.M. - ZAMÍTNUTÍ PŘIHLÁŠKY

(210) **O-583586**
(540)

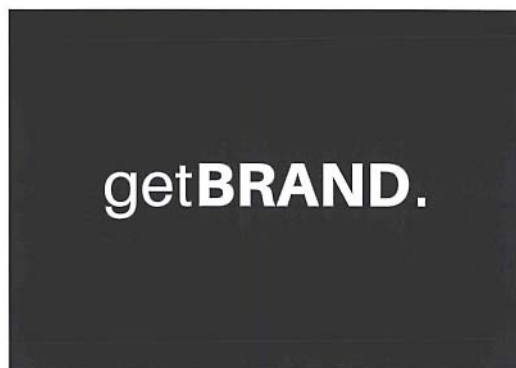

(593) Obrazová
01.12.2023/NABYTÍ P.M. - ZAMÍTNUTÍ PŘIHLÁŠKY

(210) **O-584497**
(540)



česká aukční s.r.o.

(593) Obrazová
30.10.2023/NABYTÍ P.M. - ZAMÍTNUTÍ PŘIHLÁŠKY

(210) **O-585233**
(540)

MARINA RESORT PAVLOV

(592) Slovní
01.12.2023/NABYTÍ P.M. - ZAMÍTNUTÍ PŘIHLÁŠKY

(210) **O-586025**
(540)

spolu s hasiči

(592) Slovní
01.12.2023/NABYTÍ P.M. - ZAMÍTNUTÍ PŘIHLÁŠKY

(210) **O-586330**

(540)

Bakaláři

(592) Slovní

01.12.2023/NABYTÍ P.M. - ČÁSTEČNÉ ZAMÍTNUTÍ PŘIHLÁŠKY

(210) **O-587106**

(540)

Retrohotel

(592) Slovní

21.11.2023/NABYTÍ P.M. - ZAMÍTNUTÍ PŘIHLÁŠKY

Zveřejněné přihlášky ochranných známek

(210) **O-565137**

(220) 07.07.2020

(320) 07.07.2020

(540)

bezKempu

(592) Slovní

(511) (36) služby pronájmu soukromých pozemků a nemovitostí ke krátkodobému ubytování, zprostředkování pronájmu soukromých pozemků a nemovitostí ke krátkodobému ubytování, zprostředkování a služby pronájmu soukromých pozemků a nemovitostí ke krátkodobému ubytování prostřednictvím webového portálu, poskytování informací o pronájmu soukromých pozemků, nemovitostí, zprostředkování dohod o pronájmu soukromých pozemků a nemovitostí, vytváření seznamů a databází pro pronájem - digitalizované informační služby; (39) půjčování a pronájem vozidel, obytných vozidel, automobilových přívesů, motocyklů, jízdních kol, střešních nosičů, střešních boxů, koní, plavidel, lodí, kánoí, veslic, člunů, paddle boardů a mrazniček, včetně zprostředkování; (41) půjčování a pronájem sportovního vybavení a zařízení; (43) poskytování on-line rezervací pro dočasný pronájem soukromých pozemků a nemovitostí za účelem dočasného ubytování a krátkodobých pobytů, poskytování informací k pronájmu pozemků pro dočasné ubytování a krátkodobé pobyty, pronájem dočasného ubytování a krátkodobých pobytů na soukromých pozemcích, půjčování a pronájem přenosných staveb, stanů, nábytku, příkrývek, nádobí a vybavení k vaření a servírování jídla.

Třídy výrobků a služeb:

36, 39, 41, 43

(730) **BezKempu s.r.o.**, Ve žlábku 1800/77, Praha 9, Horní Počernice, 19300, CZ

(740) Mgr. Jitka Vejražková, patentový zástupce, Pod Harfou 938/58, Praha 9, Vysočany, 19000

(210) **O-586355**

(220) 08.06.2023

(320) 08.06.2023

(540)



(593) Obrazová

(511) (6) kovové přemístitelné konstrukce a kovové stavby, kovové stavební a konstrukční materiály a prvky, kovové konstrukce a kovové prvky pro fotovoltaické panely, kovové police (konstrukce) pro podpírání kabelů, kovové rámové konstrukce, kovové nosníky, kovové nosníky pro kabely, kovové stropní nosníky, ocelové nosníky, kovové konstrukční rámy pro stavitelství, kovové konzole, kovové konzole pro stavitelství, kovové krakorce pro stavebnictví, kovové kostry pro stavitelství, kovové rozpěry, kovové sloupy, kovové sloupy pro stavebnictví, kovové pilíře, kovové podpory, kovové podpůrné konstrukce, kovové spojky pro použití ve stavebnictví, klempířské materiály pro stavebnictví (kovové), hliníkové plechy, kovové desky pro stavebnictví, kovové lešení na budovy, žebříky a lešení kovové, kovové háčky, kovové háčky, kovové háčky pro použití ve stavebnictví, kovové háčky pro upevnění konstrukcí pro fotovoltaické panely, kovové hmoždinky, kovové koncovky, kovové matice se závitem, kovové kryty na šrouby, kovové kroužky, kovové hřebíky, kovové distanční

podložky, kovové koncové úvazy, matice, šrouby a upevňovací prvky (kovové), ocelové úhelníky, kovové příchytky, kovové profily, hliníkové profily, kovové lišty určené pro stavitelství, kovové objímky pro kabely a potrubí, kovové tyče, kovové kolíky, kovová lana, duté ocelové tyče, kovové tyče se závity, kovové úchyty, kovové závity, kovové pojistné matice, kovové pružiny, neelektrické kovové kabely a dráty, řetězy (kovové), kovové neelektrické kabely pro ukotvení, kovové kolejnice pro díly, kovové neupevňovací drážky, ocelová lana, drátky a dráty, hliníkové dráty, kovové železářské zboží, drobné železářské zboží, kovové plechy a kovové pláty, kovové pletivo, ostatný drát, žiletkový drát, armatury kovové (do betonu); (35) maloobchodní prodej konstrukčních materiálů pro konstrukce pro fotovoltaické panely, maloobchodní prodej kovového zboží a materiálů, maloobchodní prodej ručního nářadí, nástrojů a nářadí pro stavebnictví, on - line maloobchodní služby zaměřené na hotové výrobky pro upevnění fotovoltaických panelů, jejich částí a součástí, počítačové on - line objednávky, administrativní zpracování objednávek, velkoobchodní prodej konstrukčních materiálů pro konstrukce pro fotovoltaické panely, velkoobchodní prodej kovového zboží a materiálů, velkoobchodní prodej ručního nářadí, nástrojů a nářadí pro stavebnictví, on - line velkoobchodní služby zaměřené na hotové výrobky pro upevnění fotovoltaických panelů, jejich částí a součástí, počítačové on - line objednávky, včetně internetových obchodních platform, administrativní zpracování objednávek, obchodní konzultační a poradenské služby, objednávání zboží pro třetí strany, služby v oblasti řízení zásob, internetový marketing, marketingové analýzy a průzkumy trhu, aktualizace reklamních materiálů, reklamní, marketingové a propagační služby, obchodní analýzy, analýza cen a nákladů.

Třídy výrobků a služeb:

6, 35

(591) Barevná

(730) **ALAZRA INVEST s.r.o.**, Vítězná náměstí 577/2, Praha 6, Dejvice, 16000, CZ

(740) Ing. Marie Smrčková, patentový zástupce, Velflíkova 1431/10, Praha 6, Dejvice, 16000

(210) **O-586444**

(220) 13.06.2023

(320) 13.06.2023

(540)



**PRVNÍ
ČESKÁ
ENERGIE**

(593) Obrazová

(511) (4) průmyslové oleje a tuky, ropa, paliva včetně benzínu pro motory, motorové oleje a mazadla, elektrická energie, plyn, plyn generátorový, plyn pro osvětlení, plyny palivové, pohonné; (35) zprostředkování dohod týkajících se prodeje a nákupu zboží, činnost podnikatelských, organizačních a ekonomických poradců, marketing, marketingové studie, účetní poradenství, služby administrativní a organizačně ekonomické, systematizace a překlad informací do počítačové databáze, poradenství v obchodní činnosti, dodavatelské služby pro třetí osoby (nákup výrobku a služeb pro jiné podniky), obchodní nebo podnikatelské informace (poskytování), účetnictví, podnikové poradenství a obchodní management, kopírování dokumentů, řízení obchodních nebo průmyslových podniků, zprostředkování obchodu s plynárenskými zařízeními a technologickými zařízeními pro hornickou činnost, administrativní zpracování nákupních objednávek, inzertní, reklamní a propagační činnost, poskytování pomoci

při provozu obchodu, obstaravatelská a zprostředkovatelská činnost v oblasti obchodu v oblasti energetiky, dovoz a vývoz elektřiny; (40) úprava a zušlechťování ropy a plynu, výroba tepelné energie a energie v teplotách.

Třídy výrobků a služeb:
4, 35, 40

(730) **První česká energie a.s.**, Na příkopě 583/15, Praha 1, Staré Město, 11000, CZ

(210) **O-587246**

(220) 27.07.2023

(320) 27.07.2023

(540)

(210) **O-586783**

(220) 29.06.2023

(320) 29.06.2023

(540)



(593) Obrazová

(511) (33) víno (tiché, šumivé, ovocné); (35) reklamní, marketingové a propagační služby, maloobchod a velkoobchod vztahující se k vinařským produktům (víno tiché, šumivé, ovocné) a vinařským meziproduktům (částečně zkvašený hroznový mošt – burčák); (43) služby vináren, degustace (poskytování jídla a nápojů).

Třídy výrobků a služeb:
33, 35, 43

(591) Barevná

(730) **Dufek Josef**, Pod Sokolovnou 1185/17, Svatobořice-Místřín, Svatobořice, 69604, CZ

(210) **O-587168**

(220) 23.07.2023

(320) 23.07.2023

(540)

GS SUPERBIO

(592) Slovní

(511) (3) parfumerie a vonné přípravky, voňavkářské výrobky, přípravky pro osobní hygienu a kosmetické přípravky, deodoranty pro osobní použití (parfumerie), zubní pasty, ústní voda, mýdla pro osobní potřebu, sprchové gely, sprchové krémy, tekutá mýdla, tělové krémové mléko, tělové šampony, toaletní mýdlo, kosmetika a kosmetické přípravky, oleje pro kosmetické účely, oleje pro toaletní účely, parfémovaná tělová mléka (toaletní přípravky), neléčivé vlasové šampony, šampony, vlasové vody, vlasový balzám, krémy (kosmetické); (5) farmaceutické přípravky, hygienické přípravky a výrobky, potravinové doplňky a dietetické přípravky, dietetické potraviny upravené pro léčebné účely vyráběné v souladu s předpisy o ekologickém zemědělství, dietetické látky pro léčebné účely, vitaminové doplňky, léčiva, minerální potravinové doplňky, chemické přípravky pro farmaceutické účely, chemické přípravky pro léčebné účely, zubní pasty s léčebnými účinky.

Třídy výrobků a služeb:
3, 5

(730) **SWISS MED Pharmaceuticals a.s.**, Opletalova 921/6, Praha 1, Nové Město, 11000, CZ

(740) **JUDr. Aleš Zábřeh**, advokát, Na Beránce 57/2, Praha 6, Dejvice, 16000



(593) Obrazová

(511) (3) balzámy (neléčivé), kosmetické přípravky pro péči o tělo, kosmetické prostředky na hubnutí (ne pro léčebné účely), kosmetické přípravky pro děti, kosmetické přípravky na obličej, kokosový olej pro kosmetické účely, kosmetika v podobě olejů, přírodní kosmetika, pokojové vůně ve spreji, vonný sprej, levandulový olej, květové vody, mandlový olej, přírodní oleje pro kosmetické účely, ricinový olej pro kosmetické účely, růžový olej, přípravky aloe vera pro kosmetické účely, masážní oleje, masti pro kosmetické použití, koupelové a sprchové gely (nikoliv pro léčebné účely), čisticí přípravky na ruce, mýdla a gely, mýdla na ruce, mýdla pro péči o tělo, mýdla tekutá, mýdla v podobě gelů, mýdla pro osobní potřebu, sprchové gely, antiperspiranty pro osobní použití, deodoranty a antiperspiranty pro osobní užití, deodoranty pro péči o tělo, roll-on deodoranty (toaletní potřeby), tělové spreje, balzám na rty, čisticí gely, čisticí masky, čisticí mléka, čisticí mléka pro péči o pleť, čisticí krémy, čisticí balzámy, čisticí pleťové mléka, čisticí přípravky na obličej, čisticí přípravky na oči, denní krémy, dětská pleťová mléka, dětské oleje (pro kosmetické účely), dětský balzám proti opruzeninám (nikoliv pro léčebné účely), gely pro zpomalení stárnutí, hydratační gely (kosmetické), hydratační krémy, vody a gely, hydratační pleťové krémy (kosmetické), hydratační pleťová mléka (kosmetická), hydratační masky, kosmetické krémy na ruce, kosmetické ochranné přípravky na rty, kosmetické přípravky k minimalizaci vrásek pro použití na obličej, kosmetické přípravky na regeneraci pleti, kosmetické přípravky na zlepšení kvality pleti, kosmetické přípravky pro ošetření vrásek, kosmetické přípravky pro péči o pokožku, kosmetické výživné krémy, kosmetika pro péči o nehty, kosmetika pro péči o pleť, krém proti vráskám, mandlové mléko pro kosmetické účely, odlakovač na nehty, dětské šampony, hydratační kondicionéry na vlasy, kondicionéry na vlasy, kondicionéry v podobě sprejů na pokožku hlavy, masky pro péči o vlasy, neléčivé vlasové šampony, pomáda ve tvaru tyčinky, přípravky pro péči o vlasy, šampony a kondicionéry, šampony na vlasy, séra pro péči o vlasy (nikoliv pro léčebné účely); (5) bylinné doplňky, bylinné čaje pro léčebné účely, bylinné a rostlinné výtažky pro léčebné účely, potravinové doplňky, propolisové potravinové doplňky, potravinové doplňky obsahující vitaminy, vše vyráběné a pěstované v souladu s předpisy o ekologickém zemědělství, antibakteriální spreje, antibakteriální přípravky, antibakteriální vody na ruce; (35) maloobchodní prodej čajů, maloobchodní prodej čistících přípravků, maloobchodní prodej předmětů sloužících k hygieně lidí, maloobchodní prodej předmětů sloužících k úpravě vzhledu lidí, on line maloobchodní služby týkající se kosmetiky, maloobchodní služby v oblasti vlasových přípravků, maloobchodní a velkoobchodní prodej bylinného lihového mazání, maloobchodní a velkoobchodní prodej výše uvedených výrobků ve třídě 3 a 5.

Třídy výrobků a služeb:

3, 5, 35

(591) Barevná

(730) **Šandera Jaroslav, DROGEREX**, Boží Hora 1488/4, Ivančice, 66491, CZ

(740) **Mgr. PETR ŽÍŽKA, LL.M.**, advokátní kancelář, Mgr. Petr Žížka LL.M., advokát, Sedláčkova 209/16, Plzeň, Vnitřní Město, 30100

(210) **O-587298**

(220) 31.07.2023

(320) 31.07.2023

(540)

NAZDAR BAZAR

(592) Slovní

(511) (35) reklamní, marketingové a propagační služby, inzertní služby, propagační marketing, poskytování reklamních informací, poskytování marketingových informací, poskytování komerčních, obchodních informací, internetový marketing, šíření reklamy prostřednictvím internetu, inzertní služby poskytované přes internet, služby obchodního zprostředkování, systemizace informací do počítačových databází, prezentace společností a jejich zboží a služeb na internetu, průzkum trhu, reklamní průzkum, služby pro vyhledávání zboží vedeného v databázích, počítačové vyhledávání obchodních informací, služby v oblasti vyhledávání dat, optimalizace vyhledávačů, maloobchod a velkoobchod, bazarový obchod, on-line bazarový obchod, zprostředkování bazarového obchodu a zprostředkování on-line bazarového obchodu, vše s následující výrobky: drogerie, elektronika, hračky a hry, jízdní kola a koloběžky, knihy, časopisy, motorová vozidla (osobní i nákladní), nábytek, oblečení, starožitnosti a sběratelské předměty, sportovní vybavení, živá zvířata.

Třídy výrobků a služeb:

35

(730) **Data Republic s.r.o.**, Korunní 2569/108, Praha 10, Vinohrady, 10100, CZ

(740) Kučera & Associates, Mgr. Zdeněk Smrček, Opletalova 1418/23, Praha 1, Nové Město, 11000

(210) **O-587464**

(220) 07.08.2023

(320) 07.08.2023

(540)

PRAGOVKA

(592) Slovní

(511) (36) agentury zprostředkující pronájmy (byty), elektronický převod peněžních prostředků, finanční analýza, finanční hodnocení (pojištění, bankovníctví, nemovitosti), finanční řízení, finanční řízení výplat náhrad pro jiné osoby, finanční sponzoring, financování, financování formou koupě na splátky, hodnocení nákladů na opravy (finanční odhad), leasingové financování, makléřské služby, jednatelství, kanceláře pronajímající byty, oceňování nemovitostí, oceňování uměleckých děl, pořádání dobročinných sbírek, pořádání sbírek, pronájem kanceláří (nemovitosti), pronájem nemovitostí, pronájem sdílených kanceláří, pronájem bytových jednotek, pronájem bytů a kanceláří, pronájem bytů a bydlení, pronájem ateliérů a pokojů, půjčky se zástavou, služby realitní kanceláře, služby ubytovací kanceláře (byty), správa bytového domu, správa nemovitostí, sjednávání pronájmu bytů, správa bytového fondu, služby ubytovací kanceláře (byty), služby spojené s vytvářením seznamů nemovitostí pro pronájem bytových prostor a bytů, výběr nájemného, vystavování cestovních šeků, zajištění financování stavebních projektů, zprostředkování v oblasti nemovitostí, realitní agentura, realitní kancelář, majetkové investice (realitní), nemovitostní (realitní) konzultační služby, finanční a realitní oceňování, pojišťovací a realitní služby, služby nemovitostní (realitní služby), služby realitních kanceláří na pronájem budov, služby realitních kanceláří na pronájem pozemků, služby realitní kanceláře v oblasti rezidenčních nemovitostí, služby realitních kanceláří v oblasti komerčních nemovitostí, služby realitní kanceláře pro prodej a pronájem budov, služby realitní kanceláře pro prodej a pronájem firem, poskytování informací týkajících se realitních záležitostí prostřednictvím internetu, realitní služby vztahující se ke správě investic do nemovitostí, poskytování realitních informací vztahujících se k nemovitostem a pozemkům, služby realitních kanceláří vztahující se k nákupu a prodeji pozemků, služby realitních kanceláří vztahující se k nákupu a prodeji budov; (37) čištění budov (vnější povrch), demolice budov, hydraulické štěpení, hydroizolace (stavebnictví), informace o opravách, instalace dveří a oken, izolace budov, klempířství, lakování, malba a nátěr interiérů a exteriérů, montáž lešení, mytí oken, pokrývačské služby, restaurování uměleckých děl, sádrováni, stavební dozor, stavební informace, stavební poradenství, stavění obchodních stánků a obchodů, truhlářské služby, stavební dozor pro realitní projekty, úklid budov (interiér), výstavba a opravy skladů, výstavba galerií, bytová výstavba, výstavba domů, výstavba sportovišť, výstavba kanceláří, výstavba obchodů, výstavba škol, výstavba továren, výstavba, zednické služby, stavby bytových interiérů, výstavba komerčních budov, výstavba budov s více bytovými jednotkami; (39) parkování v garáži, služby parkovacích garáží, pronájem garážových prostor, služby pro garážování vozidel, pronájem parkovacích míst v garáži, pronájem garáží a parkovacích

míst; (41) akademie (vzdělávání), dabing, diskotéky, divadelní představení, elektronické publikování (DTP), filmové projekce, fotografování, informace o rekreaci, informace o vzdělávání, informace o zábavě, karaoke, klubové služby (zábava nebo vzdělávání), pojízdné knihovny, pořádání a uvádění koncertů, pořádání a vedení kolokvií, pořádání a vedení konferencí, pořádání a vedení kongresů, pořádání a vedení osobních vzdělávacích fór, pořádání a vedení seminářů, pořádání a vedení symposií, pořádání a vedení workshopů (školení), pořádání estrád (služby impresária), pořádání módních přehlídek pro zábavu, pořádání plesů, pořádání soutěží (vzdělávacích nebo zábavných), pořádání soutěží krásy, pořádání sportovních soutěží, pořádání výstav ke kulturním nebo vzdělávacím účelům, předprodej vstupenek (zábava), předvádění varietních představení, předvádění živých vystoupení, pronájem sportovišť, pronájem uměleckých děl provozování golfových hřišť, provozování muzea (předvádění, výstavy), provozování rekreačních zařízení, provozování sportovních zařízení, rezervace vstupenek na estrády, školní vzdělávání, služby diskžokejů, služby filmového studia, služby grafické úpravy, nikoliv k reklamním účelům, služby klubů zdraví (zdravotní a kondiční cvičení), služby nahrávacího studia, služby nočního klubu (zábava), služby osobního trenéra (kondiční trénink), služby poskytované orchestry, služby reportérů (zpravodajství), služby spojené s hazardem, soukromá výuka, sportovní tábory, tělesná výchova, televizní zábava, titulkování, tlumočení znakové řeči, tlumočnické služby, úprava videokazet, vedení kurzů kondičního cvičení, výcvik aikido, vydávání knih, vydávání textů, s výjimkou reklamních, výroba filmů, s výjimkou reklamních, výroba rozhlasových a televizních programů, výuka, vzdělávací služby, vzdělávání na internátních školách, zábava, zábavní parky, zkoušení (pedagogická činnost); (43) bary, dětské jesle, domovy pro seniory, hotelové služby, jídelny, kavárny, modelování potravin, motely, penziony, penziony pro zvířata, pronájem dočasného ubytování v prázdninových domech a bytech, pronájem jednacích místností, pronájem kuchyňských přístrojů, pronájem osvětlovacích zařízení, pronájem přechodného ubytování, pronájem židlí, stolů, ubrusů, skleněného nádobí, restaurace, rezervace přechodného ubytování, rezervace ubytování v hotelech, rezervace ubytování v penzionech, samoobslužné jídelny, samoobslužné restaurace, služby recepce pro přechodné ubytování (správa odjezdů a příjezdů), služby ubytovací kanceláře (hotely, penziony), turistické ubytovny, zajištění stravování.

Třídy výrobků a služeb:

36, 37, 39, 41, 43

(730) **Pragovka, s.r.o.**, Kolbenova 923/34a, Praha 9, Vysočany, 19000, CZ

(740) SCC Legal s.r.o., Hybernská 1009/24, Praha 1, Nové Město, 11000

(210) **O-587656**

(220) 17.08.2023

(320) 17.08.2023

(540)

aleb

(592) Slovní

(511) (43) restaurace, restaurant.

Třídy výrobků a služeb:

43

(730) **Abou kharroub Farah mgr**, Husinecká 903/10, Praha 3, Žižkov, 13000, CZ

(210) **O-587755**
(220) 24.08.2023
(320) 24.08.2023
(540)



(593) Obrazová

(511) (9) databáze, databanky, nahrané soubory dat, magnetické záznamy dat, nahrané magnetické nosiče dat, data nahrána elektronicky z internetu, nosiče dat obsahující uložené typografické druhy písma, obsah s možností stažení a nahrání obsahu, elektronické databáze, interaktivní databáze, datové soubory nahrané nebo s možností stažení, elektronické databáze nahrané na počítačových médiích, obsah médií, digitální stahovatelná hudba dodávaná z počítačové databáze nebo z internetu, software na zpracování dat, programy na zpracování dat, aplikační software, software pro správu dat a souborů a databázový software, počítačový software umožňující vyhledávání dat, počítačový software pro integraci aplikací a databázi, software pro komunikaci, vytváření sítí a sociální sítě, software na datové komunikace, mobilní aplikace ke stažení pro přenos dat, počítačový software ke stažení pro přenos dat, vzdělávací software, software virtuální reality pro vzdělávání, vzdělávací média s možností stažení, materiály pro vzdělávací kurzy ke stažení, software pro tvorbu on-line reklamy na webových stránkách, kancelářské a podnikové aplikace, počítačový software pro účely reklamy, software pro strojové učení pro oblast reklamy, audiovizuální a fotografické přístroje, informační technologie a audiovizuální, multimediální a fotografické přístroje, zobrazovací přístroje, televizory a filmové přístroje a video přístroje, instruktážní příručky v elektronickém formátu, stahovatelné publikace, pohlednice ke stažení, CD-ROMy, audio CD, pouzdra na ukládání CD, pořadače na CD, DVD, pouzdra na DVD, ozdobné magnety, elektronické brožury ke stažení, software pro školení, simulační software (školení); (16) vzdělávací publikace, vzdělávací manuály, trojrozměrné modely pro vzdělávací účely, ilustrované nástěnné mapy pro vzdělávací účely, tiskárenské výrobky, papírnické zboží a vzdělávací potřeby, plakáty (reklamy), tištěné reklamy, reklamní letáky, papírové reklamní tabule, papírové reklamní vývěsky, reklamní štíty z papíru nebo lepenky, barevné propisovací tužky, ořezávátko na tužky, stojánky na pera a tužky, stojany na pera a tužky, psací potřeby a razítka, břidlicové tužky, mechanické tužky, patentní tužky, tužky na kreslení, ozdoby na tužky, uzávěry na tužky, nástavce na tužky, tužky s gumami, doplňky k tužkám, kožené pouzdra na tužky, rolovací pouzdra na tužky, ozdoby na tužky (papírenské výrobky), stojany na pera, propisovací tužky, tužky k psaní na břidlici, krabičky na pera a tužky, držáky na pera a tužky, pouzdra na pera a tužky, korekční a vymazávací pomůcky, kancelářské stroje, děrovačky na papír, elektrické přístroje na tepelné spojování k použití v kanceláři, inkoustové pásky, inkoustové pásky do psacích strojů, razidla na papír (kancelářské potřeby), řezačky na papír, kalendáře, denní kalendáře, tištěné kalendáře, stolní kalendáře, kalendáře trhací, adventní kalendáře, nástěnné kalendáře, kapesní kalendáře, stojany na kalendář, roční plánovací kalendáře, plánovací kalendáře (tiskoviny), náhradní náplně do kalendářů, stojany na stolní kalendáře, stolní podložky s kalendářem, dárkové tašky, nákupní tašky, plastové balicí tašky, víceúčelové plastové tašky, papírové sáčky, tašky a pytle , papírové dárkové tašky na víno, učební a instruktážní pomůcky, instruktážní příručky pro účely výuky, časopisy, publikace, propagační publikace, tištěné publikace, pohlednice, blahopřání (pohledy), papír a lepenka, tištěné knihy, časopisy, noviny a jiná papírová média, samolepky (papírnické zboží), fotoalba a alba pro sběratele, alba na samolepky, ozdobné papírové mašle na balení, ozdobné nálepky na přílby, ozdobné nálepky na podrážky bot,

proužky ozdobného papíru (tanzaku), ozdobný navoněný papír do zásuvek, katalogy, pastelky, brožury, štočky, poznámkové bloky, trhací bloky, kroužkové bloky, obálky, bublinové obaly, kartonové obaly, plastové obaly, plastové obálky; (35) zprostředkování zaměstnání, služby zprostředkování administrativních zaměstnání, zprostředkování zaměstnání pro chuťvy, agentury pro zprostředkování dočasných zaměstnání, konzultační služby při zprostředkování zaměstnání, poradenská činnost v oblasti zprostředkování zaměstnání, služby pracovních agentur zaměřené na zprostředkování zaměstnání pro lékaře a ošetřující personál, reklamní, marketingové a propagační služby, personální poradenství, personální leasing, sběr personálních informací, pomoc v personálním řízení, personální řízení a zaměstnanecké poradenství, konzultace v oblasti personálního managementu, služby personální agentury vztahující se k průmyslu s elektronikou, konzultační a poradenské služby vztahující se k personálního řízení, poradenství v oblasti organizace a řízení obchodní činnosti v oboru personálního řízení, řízení lidských zdrojů, řízení lidských zdrojů marketingového personálu, poradenství v oblasti lidských zdrojů, řízení lidských zdrojů a náborem služby, poradenství v oblasti řízení lidských zdrojů, poradenství v oblasti managementu, management personálu pro reklamní účely, poradenství v obchodním managementu, služby managementu kanceláře (pro třetí osoby), poradenství pro výběr řídicích pracovníků (managementu), podnikový management pomocí počítače (pro třetí osoby), poradenské služby pro obchodní organizaci a management, asistence managementu v oblasti podpory obchodní činnosti, pomoc a poradenství v oblasti obchodního managementu, odborné konzultace vztahující se k obchodnímu managementu, poskytování digitalizovaných informací z oblasti obchodního managementu, poradenství v oblasti obchodního managementu prostřednictvím internetu, organizace a management obchodních motivačních a vědomostních programů, obchodní management pro poskytovatele služeb na volné noze, pomoc v obchodní a podnikatelské činnosti, management a administrativní služby, administrativní podpora a zpracování dat (služby), management personálu, obchodní analýzy, informační služby a průzkumy trhu, obchodní konzultační a poradenské služby, předváděcí akce a výstavy, reklama v oblasti náborem zaměstnanců, psychologické testování pro výběr zaměstnanců, výběr zaměstnanců pomocí psychologických testů, psychologické testování za účelem výběru zaměstnanců, poradenství týkající se plánování kariéry, informační služby týkající se zaměstnání a možnosti budování kariéry, poradenství týkající se kariéry (nikoliv poradenství o vzdělávání a školení), outsourcingové služby týkající se obchodní činnosti, nábor zaměstnanců, nábor personálu, nábor stálých zaměstnanců, nábor řídicích pracovníků, nábor zaměstnanců (konzultace pro -), nábor pomocného kancelářského personálu, umístování a nábor zaměstnanců, nábor zaměstnanců na dobu určitou, služby v oboru náborem zaměstnanců, služby náborem pomocného kancelářského personálu, pohovory za účelem náborem zaměstnanců, testování osobnosti pro náborem účely, pořádání a vedení náborem veletrhů, vyhledávání pracovních míst a nábor zaměstnanců, nábor zaměstnanců pro prodej a marketing, nábor zaměstnanců do vysokých vedoucích funkcí, poradenství ohledně náborem zaměstnanců pro právníky, pomoc při náborem a umístování zaměstnanců, poskytování informací týkajících se náborem zaměstnanců, služby agentury zabývající se náborem zaměstnanců, agentury pro zprostředkování práce a nábor zaměstnanců, poskytování informací vztahujících se k náborem zaměstnanců, šíření informací týkajících se k náborem absolventů, poradenství ohledně náborem zaměstnanců pro právní asistenty, poskytování poradenství vztahujícího se k náborem absolventů, distribuce reklamních brožur, navrhování reklamních brožur, organizace obchodních veletrhů, propagace veletrhů pro obchodní účely, pořádání veletrhů pro reklamní účely, organizování a vedení veletrhů pracovních příležitostí, výběr řídicích pracovníků, umístování řídicích pracovníků, vyhledávání a umístování řídicích pracovníků, hledání a výběr vedoucích pracovníků, služby pracovních agentur pro pracovníky mluvící dvěma jazyky, poradenské a konzultační služby v oblasti umístování pracovníků, služby pracovních agentur vztahující se k au-pair pracovníkům, služby pracovních agentur pro zajišťování pracovníků pro obsluhu výstavních prostor, pracovní agentury, služby pracovních agentur k přidělování dočasných prací, služby pracovních agentur pro personál v běžných kancelářských funkcích, služby pracovních agentur vztahující se ke zdravotním sestřím, služby pracovních agentur pro osoby kvalifikované pro práci s počítači; (41) personální koučink (školení), zveřejňování, oznamování a psaní textů, vydávání vzdělávacích materiálů, vydávání vzdělávacích knih, vydávání vzdělávacích textů, vydávání vzdělávacích tiskovin, publikování vzdělávacích a školicích příruček, tvorba (psaní) vzdělávacího obsahu pro podcasty, služby audiovizuálních ukázkových prezentací pro vzdělávací účely, organizování a pořádání veletrhů pro kulturní nebo vzdělávací účely, organizování kongresů a konferencí pro kulturní a vzdělávací účely,

pronájem zařízení a vybavení ke vzdělávání, zábavě, sportu a kultuře, vedení vzdělávacích konferencí, vedení vzdělávacích seminářů, symposia zaměřená na vzdělávání, pořádání výroční vzdělávací konference, organizování seminářů zaměřených na vzdělávání, pořádání konferencí pro vzdělávací účely, pořádání seminářů pro vzdělávací účely, plánování seminářů za účelem vzdělávání, plánování přednášek za účelem vzdělávání, plánování konferencí za účelem vzdělávání, pořádání expozic pro vzdělávací účely, organizování představení pro vzdělávací účely, pořádání a vedení vzdělávacích konferencí, organizování a řízení vzdělávacích seminářů, zvuková, obrazová a multimediální produkce a fotografie, výroba vzdělávacích televizních programů, produkce filmů ke vzdělávacím účelům, výroba vzdělávacích audio a video nahrávek, výroba videopásek pro firemní použití při firemních vzdělávacích školeních, výroba videopásek pro firemní použití při vzdělávacích školeních v oblasti managementu, vzdělávací kurzy, poradenství v oblasti školení a dalšího vzdělávání, vzdělávání dospělých, vzdělávací ukázky, vzdělávací semináře, vzdělávací služby, postgraduální vzdělávací kurzy, služby obchodního vzdělávání, organizování vzdělávacích symposií, poskytování vzdělávacích kurzů, pořádání vzdělávacích kurzů, organizování vzdělávacích kongresů, řízení vzdělávacích služeb, šíření vzdělávacích materiálů, vedení vzdělávacích kurzů, tvorba vzdělávacích materiálů, organizování vzdělávacích akcí, vedení vzdělávacích akcí, průzkum v oblasti vzdělávání, zajišťování školení a vzdělávání, vzdělávací a výukové služby, odborné vzdělávání a školení, workshopy ke vzdělávacím účelům, pronájem nahrávaných vzdělávacích materiálů, pořádání navazujících vzdělávacích seminářů, zajišťování on-line vzdělávacích kurzů, zajišťování vzdělávacích seminářů on-line, poskytování navazujících vzdělávacích kurzů, vzdělávací služby v oblasti managementu, poradenství v oblasti obchodního vzdělávání, průzkumy zaměřené na otázky vzdělávání, pořádání prezentací pro vzdělávací účely, organizování setkání v oboru vzdělávání, pořádání a vedení workshopů (vzdělávání), vzdělávací kurzy v oblasti managementu, vzdělávací služby pro řídicí pracovníky, konzultační služby v oblasti vzdělávání, poradenské služby v oblasti vzdělávání, vzdělávací materiály nebo přístroje (půjčovny -), poskytování prostor pro vzdělávací účely, zkoušení, testování (v oblasti vzdělávání), vzdělávací služby týkající se managementu, pořádání festivalů pro vzdělávací účely, vybudování ocenění v oblasti vzdělávání, informace o výchově a vzdělávání, předávání know-how (odborné vzdělávání), organizování vzdělávacích programů pro mládež, tvorba vzdělávacích kurzů a zkoušek, příprava a pořádání vzdělávacích akcí, příprava a pořádání vzdělávacích kurzů, příprava a pořádání vzdělávacích seminářů, příprava vzdělávacích kurzů a zkoušek, organizování a pořádání vzdělávacích trhů, poradenství a personalizované vzdělávání v oblasti povolání (školicí a vzdělávací poradenství), kariérní poradenství (školicí a vzdělávací služby), pořádání konferencí v oblasti odborného vzdělávání, vzdělávání vztahující se ke zpracování dat, vzdělávací služby v oblasti počítačového softwaru, vzdělávací služby pro poskytování školicích kurzů, vzdělávací kurzy vztahující se k financím, poradenství v oblasti volby povolání (vzdělávání), odborné konzultace vztahující se ke vzdělávání, vzdělávací služby ve formě korespondenčních kurzů, služby vzdělávání dospělých v oblasti managementu, vzdělávací služby v oblasti podnikatelského školení, vzdělávací služby v oblasti komunikačních dovedností, vzdělávací služby v oblasti služeb kvality, vzdělávací služby v oblasti duchovního rozvoje, pořádání předváděcích akcí pro vzdělávací účely, poskytování informací o on-line vzdělávání, služby dálkového vzdělávání poskytované on-line, vzdělávací služby v oblasti informačních technologií, poskytování informací o výchově a vzdělávání, zajišťování účasti studentů na vzdělávacích aktivitách, zajišťování účasti studentů na vzdělávacích kurzech, pořádání výukových kurzů ve vzdělávacích institucích, služby vzdělávacích zařízení poskytujících školicí kurzy, poskytování vzdělávacích kurzů na středoškolské úrovni, poskytování vzdělávacích kurzů na postgraduální úrovni, pořádání vzdělávacích workshopů v oboru podnikání, vzdělávací služby týkající se používání počítačového softwaru, konzultační služby vztahující se k obchodnímu vzdělávání, vzdělávací služby pro výuku psaní na klávesnici, vzdělávací služby týkající se používání počítačových systémů, vzdělávací kurzy vztahující se k službám zákazníkům, kurzy pro zvyšování kvalifikace a další vzdělávání, vyučování (instruktážní služby), vydávání instruktážních knih, pořádání instruktážních kurzů, produkce a pronájem vzdělávacích a instruktážních materiálů, vydávání publikací, publikace letáků, pořádání vzdělávacích kurzů pro mládež připravující se na kariéru, poradenské služby týkající se profesionální kariéry (vzdělávací a školicí poradenství), publikování textů ve formě CD-ROMů, produkce filmů na DVD a CD-ROMu, vydávání katalogů, vydávání novin, periodik, katalogů a brožur, pořádání a vedení veletrhů pro akademické účely, školení zaměstnanců, školení podnikatelských dovedností, služby obchodních školení, organizování obchodních školení, pracovně orientované školení,

organizování komerčních školení, školení prostřednictvím simulátorů, školení v oblasti vzdělávání, školení v oboru reklamy, školení v oblasti prodeje, školení v počítačovém programování, školení ohledně pracovních příležitostí, školení v oblasti řízení, poskytování kurzů odborného školení, poskytování školení a výuky, poskytování on-line školení, obchodní školení poskytované formou hry, organizování seminářů v oblasti školení, školení týkající se osobního rozvoje, školení v oblasti komunikačních technik, pořádání a vedení workshopů (školení), organizování symposií zaměřených na školení, školení zaměřené na obchodní management, poradenské služby v oblasti školení, školení týkající se pracovních schopností, konzultační služby vztahující se ke školení zaměstnanců, školení v oblasti volby povolání prostřednictvím počítačů, pořádání, vedení a organizování pracovních setkání (školení), poradenství vztahující se ke vzdělávání a školení, služby týkající se školení pracovníků prodeje, konzultační služby související se vzděláváním a školením vedoucích pracovníků a personálu; (44) služby psychologa, psychologická vyšetření, psychologické konzultace, služby péče o duševní zdraví, psychologické testy, služby psychologické diagnostiky, psychologické poradenství pracovníkům, testy osobnosti pro psychologické účely, individuální a skupinové psychologické služby.

Třídy výrobků a služeb:

9, 16, 35, 41, 44

(591) Barevná

(730) **JOBSTART s.r.o.**, Vodičkova 736/17, Praha 1, Nové Město, 11000, CZ

(740) advokátní kancelář, Mgr. Jan Hynšt, Vrázova 2243/7, Praha 5, Smíchov, 15000

(210) **O-587777**

(220) 25.08.2023

(320) 25.08.2023

(540)

Bible vína

(592) Slovní

(511) (16) knihy, rukopisné knihy, obrázkové knihy, příručky (knihy), průvodce (knihy), tištěné knihy, časopisy, noviny a jiná papírová média, tiskárenské výrobky, papírnické zboží a vzdělávací potřeby, informační brožury; (41) vydávání knih a periodických tiskovin, vydávání tiskovin vztahujících se ke vzdělávání, vydávání tiskovin a tištěných publikací, publikování a vydávání tiskovin.

Třídy výrobků a služeb:

16, 41

(730) **Familium s.r.o.**, Boleslavská 2211, Černošice, 25228, CZ

(210) **O-587955**

(220) 04.09.2023

(320) 04.09.2023

(540)

ADMD

(592) Slovní

(511) (19) dřevo pro stavby, dřevěné stavební konstrukce, nekovové montované domy (soupravy), montované domy (sestavy) ze dřeva, nekovové stavební a konstrukční materiály a prvky, nekovové konstrukce a přenosné stavební prvky, nekovové dveře, vrata, okna a okenní kryty; (37) zprostředkovatelská a informační činnost v oblasti stavebnictví, odborná poradenská činnost v oblasti stavebnictví, stavebnictví, stavební služby, stavební dohled a dozor, zástavba stavebních pozemků, montáž stavebních konstrukcí, montáž dveří a oken, stavební práce na montovaných domech, podzemní stavební práce vztahující se k instalatérství, izolování staveb, tesařské a truhlářské služby, opravné stavební práce; (40) opracování dřeva, zpracování dřeva, zpracování stavebních materiálů, automatizované opracování stavebních materiálů, zakázková výroba prefabrikovaných stavebních prvků, poskytování informací vztahujících se ke zpracování dřeva; (41) vzdělávací informace, organizování a příprava workshopů, organizování a vedení seminářů, eventů a konferencí, pořádání přednášek, organizování webinářů, zvuková produkce a videoprodukce a fotografování, produkce zvukových a videozáznamů, produkce filmů a videa, výroba filmů a videonahrávek, prezentace audiovizuálních prezentací, produkce podcastů, tvorba (psaní) podcastů, tvorba (psaní) vzdělávacího obsahu pro podcasty, psaní a publikování textů (s výjimkou reklamních textů), psaní blogu, publikování knih a audioknih, vydávání katalogů a bulletinů, elektronické publikování, online vydávání elektronických knih a časopisů, poskytování online audioobsahu bez možnosti stažení, publikování multimediálních materiálů online, poskytování online vzdělávání z počítačové databáze nebo prostřednictvím

internetu nebo extranetů, vzdělávací odborné informační, poradenské a konzultační služby vztahující se k dřevostavbám; (42) odborná poradenská činnost v oblasti tvorby norem, znalecké posudky a analýzy spadající do této třídy, inspekce stavebních projektů, certifikace subjektů zabývajících se výrobou stavebních sestav na bázi dřeva, certifikace subjektů zabývajících se stavbou montovaných objektů na bázi dřeva, certifikace (kontrola kvality), kontrola kvality stavebních materiálů, kontrola kvality dokončených budov, technické poradenské služby vztahující se ke stavebnictví, studie technických projektů, zpracování projektových studií, poradenství v oblasti stavebního projektování, architektonický design, architektonické služby a služby urbanistického plánování, inženýrské služby v oblasti architektury, navrhování domů, řízení architektonických projektů, projektování, stavební projektování, stavební inženýrství, stavební návrhy (služby), kreslení stavebních plánů, služby v oblasti stavebního designu, služby v oblasti stavební inspekce (dozor), technický dozor a inspekce, notifikace a autorizace v oboru stavitelství a dřevařského průmyslu (hodnocení kvality), technické odborné informační, poradenské a konzultační služby vztahující se k dřevostavbám; (45) odborná poradenská činnost v oblasti legislativy, služby v oblasti dozoru (služby v oblasti bezpečnosti a ostrahy).

Třídy výrobků a služeb:

19, 37, 40, 41, 42, 45

- (730) **Asociace dodavatelů montovaných domů, z.s.**, Výstaviště 405/1, Brno, Pisárky, 60300, CZ
 (740) zaeRkováno s.r.o., Vršovické náměstí 111/2, Praha 10, Vršovice, 10100

(210) **O-587956**

(220) 04.09.2023

(320) 04.09.2023

(540)

VÁŠ MAJÁK VE SVĚTĚ DŘEVOSTAVEB

(592) Slovní

- (511) (19) dřevo pro stavby, dřevěné stavební konstrukce, nekovové montované domy (soupravy), montované domy (sestavy) ze dřeva, nekovové stavební a konstrukční materiály a prvky, nekovové konstrukce a přenosné stavební prvky, nekovové dveře, vrata, okna a okenní kryty; (37) zprostředkovatelská a informační činnost v oblasti stavebnictví, odborná poradenská činnost v oblasti stavebnictví, stavebnictví, stavební služby, stavební dohled a dozor, zástavba stavebních pozemků, montáž stavebních konstrukcí, montáž dveří a oken, stavební práce na montovaných domech, podzemní stavební práce vztahující se k instalatérství, izolování staveb, tesařské a truhlářské služby, opravné stavební práce; (40) opracování dřeva, zpracování dřeva, zpracování stavebních materiálů, automatizované opracování stavebních materiálů, zakázková výroba prefabrikovaných stavebních prvků, poskytování informací vztahujících se ke zpracování dřeva; (41) vzdělávací informace, organizování a příprava workshopů, organizování a vedení seminářů, eventů a konferencí, pořádání přednášek, organizování webinářů, zvuková produkce a videoprodukce a fotografování, produkce zvukových a videozáznamů, produkce filmů a videa, výroba filmů a videonahrávek, prezentace audiovizuálních prezentací, produkce podcastů, tvorba (psaní) podcastů, tvorba (psaní) vzdělávacího obsahu pro podcasty, psaní a publikování textů (s výjimkou reklamních textů), psaní blogu, publikování knih a audioknih, vydávání katalogů a bulletinů, elektronické publikování, online vydávání elektronických knih a časopisů, poskytování online audioobsahu bez možnosti stažení, publikování multimediálních materiálů online, poskytování online vzdělávání z počítačové databáze nebo prostřednictvím internetu nebo extranetů, vzdělávací odborné informační, poradenské a konzultační služby vztahující se k dřevostavbám; (42) odborná poradenská činnost v oblasti tvorby norem, znalecké posudky a analýzy spadající do této třídy, inspekce stavebních projektů, certifikace subjektů zabývajících se výrobou stavebních sestav na bázi dřeva, certifikace subjektů zabývajících se stavbou montovaných objektů na bázi dřeva, certifikace (kontrola kvality), kontrola kvality stavebních materiálů, kontrola kvality dokončených budov, technické poradenské služby vztahující se ke stavebnictví, studie technických projektů, zpracování projektových studií, poradenství v oblasti stavebního projektování, architektonický design, architektonické služby a služby urbanistického plánování, inženýrské služby v oblasti architektury, navrhování domů, řízení architektonických projektů, projektování, stavební projektování, stavební inženýrství, stavební návrhy (služby), kreslení stavebních plánů, služby v oblasti stavebního designu, služby v oblasti stavební inspekce (dozor), technický dozor a inspekce, notifikace a autorizace v oboru stavitelství a dřevařského

průmyslu (hodnocení kvality), technické odborné informační, poradenské a konzultační služby vztahující se k dřevostavbám; (45) odborná poradenská činnost v oblasti legislativy, služby v oblasti dozoru (služby v oblasti bezpečnosti a ostrahy).

Třídy výrobků a služeb:

19, 37, 40, 41, 42, 45

- (730) **Asociace dodavatelů montovaných domů, z.s.**, Výstaviště 405/1, Brno, Pisárky, 60300, CZ

- (740) zaeRkováno s.r.o., Vršovické náměstí 111/2, Praha 10, Vršovice, 10100

(210) **O-588255**

(220) 19.09.2023

(320) 19.09.2023

(540)

Legisky

(592) Slovní

- (511) (24) textilní ručníky, okenní záclony, lůžkoviny, ubrusy (s výjimkou papírových), látky, tkaniny, závěsy, prostírání, bytový textil, pokrývky, přehozy, potahy, povlaky na pokrývky, povlaky na polštáře, prádlo ložní a stolní, příkrývky prošívané prachové a péřové, příkrývky z dutého vlákna, barchet, brokát, cestovní příkrývky, damašek, drožet, držáky na záclony a závěsy z textilních materiálů, esparo, etamin (záclonovina), frýz, gáza jako tkanina, hedvábí, látkové kapesníky, jutové textilie, kanava na vyšívání a tapiserie, kartoun, korouhve (textilní), praporec (textilní), koupelnové textilie (s výjimkou oblečení), krep, manšestry, povlaky na matrace, matracovina, moleskin, moskytiéry, potahy na nábytek z textilních materiálů, textilie pro obuv, hrubé ztužené plátno, voskované ubrusy, plédy, plst, textilní podšívky, pogumované textilie, polštářové ozdobné pokrývky, portiéry (závěsy), potahy na nábytek ze syntetických materiálů, potahy na postele, povlaky na sklápěcí kryty toalet, ochranné povlaky na polštáře, povlečení z papíru, prádlo pro domácnost, stolní prádlo, vyšívání prádla, prapory, pytlovina, rájón, ramie, rubáše, mycí rukavice, spací pytle, sprechové závěsy z textilu nebo umělé hmoty, stolní ubrusy látkové, sypkovina, taft, textilní tapety, netkané textilie, textilie z juty, textilie žínkovité, textilní podšívky, tkaniny k textilnímu použití, konopné tkaniny, tkaniny napodobující kůži, tkaniny pro čalouníky, tkaniny přilnavé za tepla, tkaniny sisalové, tkaniny ze skleněných vláken pro textilní užití, úplet, utěrky, utěrky na sklo, závěsy textilní nebo plastové, zefir, textilní značky, žerzej, hygienické žínky (textilní), textilní výrobky z přírodních a umělých materiálů spadající do této třídy; (25) dámské spodní prádlo, podprsenky, kalhotky, korzety, body (spodní prádlo), podvazky, punčochy, bodystocking (spodní prádlo), punčochové overaly (spodní prádlo), negliže včetně pletených a krajkových, kombiné, plavky, župany, košilky, podvazkové pásy, legíny, ponožky, punčocháče, bandelky, trička, nátláčky, ramínka u dámského prádla, pánské spodní prádlo, boxerky, trenýrky, slippy, stahovací prádlo, oděvy včetně sportovních oděvů a oděvů pro volný čas, obuv včetně sportovní obuvi, pantofle, sandály, střevice, pokrývky hlavy, kloboučnické zboží, a to barety, cylindry, čapky, čepice, klobouky, klobouky textilní, punčochové zboží, rukavice včetně bez prstů, palcových a dámských dlouhých, rukávnický, konfekce, a to svrchní oblečení, a to bundy, vesty, saka, trička a nátláčky, fleecové (počesávané) oblečení, trepky, jamy, letní, podzimní a zimní oblečení dámské, pánské i dětské jako šaty krátké i dlouhé, košile, polokošile, bundokošile, obleky, halenky, kalhoty krátké i dlouhé, kabáty a pláště, šátky a šály, uniformy, kostýmy, jeansy, kombinézy, dětské oblečení, elastické pletené zboží, kožichy, kožešiny (oděvy), oděvní zboží, oblečení z kůže a z imitace kůže, šponovky, plážové oblečení, oblečení do deště, oblečení na tenis, na golf a na další sporty, tepláky, blejzry, pláštěnky, kabátky, živůtky, smokiny a večerní oblečení, svetry, pulovry, paleta a ponča včetně kožešinových, teplákové soupravy, oblečení na spaní a domácí oblečení, spodky, bokovky, cvičební, baletní a sportovní trikoty, spodničky, kimona, kaftany, oblečení typu kabuki, harémové oblečení, kravaty, motýlky, přezůvky, obuv určená pro jízdu na snowboardech a ostatní obuv ve třídě 25, podkolenky, turistické oděvy, oděvnícké zboží z elastických tkanin, cyklistické oděvy, nátepníčky, sportovní čelenky, džínové oblečení pro děti i dospělé, boa (kožešinové límce), bryndáčky (ne z papíru), kamaše, kapuce, kostýmy (maškarní), košilová sedla, koupací pláště, pracovní pláště spadající do této třídy, legíny, límečky, livrej, manžety, noční kabátky, opasky, pásky ke kalhotám, pletené zboží (stávkové zboží), podpatníčky, podpatky, podrážky k obuvi, potírka, bryndáčky (ne z papíru), ramínka u dámského prádla, slintáčky (ne z papíru), snimatelné límce, šerpy, výbavička pro novorozence (oděvy), zástěry, závoje, zimníky, nadměrné velikosti výrobků této třídy (oděvy, obuv, pokrývky hlavy); (26) galanterie textilní pro vyšívání, jehly šicí, krajky, lemování, spony na oděvy nebo šaty, stehované obruby, zipy, stuhy, cedulky a značky na prádlo, krabice pro šicí potřeby, ozdoby na oděvy,

bambule, brože (oděvní doplňky, nikoliv šperky), copy vlasové, čelenky, gummy do prádla, hříbky na látání, jehelníčky, jehlice, kalouny, kanýry, umělé kníry, korzetové kostice, knoflíky, kokardy, květiny umělé, náplety, náprstky, natáčky, obruby (lemovací), lemovky, oděvní šňůrky, ozdobné odznaky (knoflíky), ovoce umělé, pajetky, panenky čajové (textilní poklopy na konvice), paspuly, patentky, paruky, pštrosí pera a ptačí peří (oděvní doplňky), pikoty, prýmky, porta, přezky, přičesky z vlasů, textilní rozety, sítky do vlasů, sponky do vlasů, startovní čísla, stehované obruby, střapce, špendlíky, trásně, tkaničky do bot, tupé, umělé věnce, spony na šle, vlásenky, volány, umělé vousy, vrkoče, vycpávky ramenní, výšivky, výztuže límců, lemovky na záclony, zdrhovadla, zipy, žinylka (prýmky a lemovky), galanterní výrobky z přírodních a umělých materiálů spadající do této třídy.

Třídy výrobků a služeb:

24, 25, 26

(730) **ASTRATEX a.s.**, Na Maninách 315/4, Praha 7, Holešovice, 17000, CZ

(740) **DANĚK & PARTNERS** Advokátní a patentová kancelář, Ing. Vilém Daněk Ph.D. LL.M., patentový zástupce, Vinohradská 403/17, Praha 2, Vinohrady, 12000

(210) **O-588256**

(220) 19.09.2023

(320) 19.09.2023

(540)

Daily by Iva

(592) Slovní

(511) (24) textilní ručníky, okenní záclony, lůžkoviny, ubrusy (s výjimkou papírových), látky, tkaniny, závěsy, prostírání, bytový textil, pokrývky, přehozy, potahy, povlaky na pokrývky, povlaky na polštáře, prádlo ložní a stolní, příkrývky prošívané prachové a péřové, příkrývky z dutého vlákna, barchet, brokát, cestovní příkrývky, damašek, drožet, držáky na záclony a závěsy z textilních materiálů, esparo, etamin (záclonovina), frýz, gáza jako tkanina, hedvábí, látkové kapesníky, jutové textilie, kanava na vyšívání a tapiserie, kartoun, textilní korouhve a praporce, koupelnové textilie (s výjimkou oblečení), krep, maňestry, povlaky na matrace, matracovina, moleskin, moskytiéry, potahy na nábytek z textilních materiálů, textilie pro obuv, hrubé ztužené plátno, voskované ubrusy, plědy, plst, textilní podšívky, pogumované textilie, polštářové ozdobné pokrývky, portiéry (závěsy), potahy na nábytek ze syntetických materiálů, potahy na posteje, povlaky na sklápěcí kryty toalet, ochranné povlaky na polštáře, povlečení z papíru, prádlo pro domácnost, stolní prádlo, vyšívané prádlo, prapory, pytlovina, rajón, ramie, rubáše, mycí rukavice, spací pytle, sprchové závěsy z textilu nebo umělé hmoty, stolní ubrusy látkové, sypkovina, taft, textilní tapety, netkané textilie, textilie z juty, textilie žynilkové, textilní podšívky, tkaniny k textilnímu použití, konopné tkaniny, tkaniny napodobující kůži, tkaniny pro čalouníky, tkaniny přilnavé za tepla, tkaniny sisalové, tkaniny ze skleněných vláken pro textilní užití, úplet, utěrky, utěrky na sklo, závěsy textilní nebo plastové, zefír, textilní značky, žerzej, hygienické žinky textilní, textilní výrobky z přírodních a umělých materiálů spadající do této třídy; (25) dámské spodní prádlo, podprsenky, kalhotky, korzety, body (spodní prádlo), podvazky, punčochy, bodystocking (spodní prádlo), punčochové overaly (spodní prádlo), negligé včetně pletených a krajkových, kombiné, plavky, župany, košilky, podvazkové pásy, legíny, ponožky, punčocháče, bandeletky, trička, nátělníky, ramínka u dámského prádla, pánské spodní prádlo, boxerky, trenýrky, slipy, stahovací prádlo, oděvy včetně sportovních oděvů a oděvů pro volný čas, obuv včetně sportovní obuvi, pantofle, sandály, střevíce, pokrývky hlavy, kloboučnické zboží, a to baret, cylindry, čapky, čepice, klobouky, klobouky textilní, punčochové zboží, rukavice včetně bez prstů, palcových a dámských dlouhých, rukávničky, konfekce, a to svrchní oblečení, a to bundy, vesty, saka, trička a nátělníky, fleecové (počesávané) oblečení, trepky, jarní, letní, podzimní a zimní oblečení dámské, pánské i dětské jako šaty krátké i dlouhé, košile, polokošile, bundokošile, obleky, halenky, kalhoty krátké i dlouhé, kabáty a pláště, šátky a šály, uniformy, kostýmy, jeansy, kombinézy, dětské oblečení, elastické pletené zboží, kožichy, kožešiny (oděvy), oděvní zboží, oblečení z kůže a z imitace kůže, šponovky, plážové oblečení, oblečení do deště, oblečení na tenis, na golf a na další sporty, tepláky, blejzry, pláštěnky, kabátky, živůtky, smokingy a večerní oblečení, svetry, pulovry, paleta a ponča včetně kožešinových, teplákové soupravy, oblečení na spaní a domácí oblečení, spodky, bokovky, cvičební, baletní a sportovní trikoty, spodničky, kimona, kaftany, oblečení typu kabuki, harémové oblečení, kravaty, motýlky, přezůvky, obuv určená pro jízdu na snowboardech a ostatní obuv ve třídě 25, podkolenky, turistické oděvy, oděvnícké zboží z elastického tkanin, cyklistické oděvy, nátepničky, sportovní čelenky, džínové oblečení pro děti i dospělé, boa (kožešinové

límcové), bryndáčky (ne z papíru), kamaše, kapuce, kostýmy (maškarní), košilová sedla, koupací pláště, pracovní pláště spadající do této třídy, legíny, límečky, livrej, manžety, noční kabátky, opasky, pásky ke kalhotám, pletené zboží (stávkové zboží), podpatěnky, podpatky, podrážky k obuvi, potítka, pytle na oděvy, ramínka u dámského prádla, slintáčky (ne z papíru), snímatelné límce, šerpy, výbavičky pro novorozenáta (oděvy), zástěry, závoje, zimníky, nadměrné velikosti výrobků této třídy (oděvy, obuv, pokrývky hlavy); (26) galanterie textilní pro vyšívání, jehly šicí, krajky, lemování, spony na oděvy nebo šaty, stehované obruby, zipy, stuhy, cedulky a značky na prádlo, krabice pro šicí potřeby, ozdoby na oděvy, bambule, brože (oděvní doplňky, nikoliv šperky), copy vlasové, čelenky, gummy do prádla, hříbky na látání, jehelníčky, jehlice, kalouny, kanýry, umělé kníry, korzetové kostice, knoflíky, kokardy, květiny umělé, náplety, náprstky, natáčky, obruby (lemovací), lemovky, oděvní šňůrky, ozdobné odznaky (knoflíky), ovoce umělé, pajetky, panenky čajové (textilní poklopy na konvice), paspuly, patentky, paruky, pštrosí pera a ptačí peří (oděvní doplňky), pikoty, prýmky, porta, přezky, přičesky z vlasů, textilní rozety, sítky do vlasů, sponky do vlasů, startovní čísla, stehované obruby, střapce, špendlíky, trásně, tkaničky do bot, tupé, umělé věnce, spony na šle, vlásenky, volány, umělé vousy, vrkoče, vycpávky ramenní, výšivky, výztuže límců, lemovky na záclony, zdrhovadla, zipy, žinylka (prýmky a lemovky), galanterní výrobky z přírodních a umělých materiálů spadající do této třídy.

Třídy výrobků a služeb:

24, 25, 26

(730) **ASTRATEX a.s.**, Na Maninách 315/4, Praha 7, Holešovice, 17000, CZ

(740) **DANĚK & PARTNERS** Advokátní a patentová kancelář, Ing. Vilém Daněk Ph.D. LL.M., patentový zástupce, Vinohradská 403/17, Praha 2, Vinohrady, 12000

(210) **O-588257**

(220) 19.09.2023

(320) 19.09.2023

(540)

Diva by Iva

(592) Slovní

(511) (24) textilní ručníky, okenní záclony, lůžkoviny, ubrusy (s výjimkou papírových), látky, tkaniny, závěsy, prostírání, bytový textil, pokrývky, přehozy, potahy, povlaky na pokrývky, povlaky na polštáře, prádlo ložní a stolní, příkrývky prošívané prachové a péřové, příkrývky z dutého vlákna, barchet, brokát, cestovní příkrývky, damašek, drožet, držáky na záclony a závěsy z textilních materiálů, esparo, etamin (záclonovina), frýz, gáza jako tkanina, hedvábí, látkové kapesníky, jutové textilie, kanava na vyšívání a tapiserie, kartoun, textilní korouhve a praporce, koupelnové textilie (s výjimkou oblečení), krep, maňestry, povlaky na matrace, matracovina, moleskin, moskytiéry, potahy na nábytek z textilních materiálů, textilie pro obuv, hrubé ztužené plátno, voskované ubrusy, plědy, plst, textilní podšívky, pogumované textilie, polštářové ozdobné pokrývky, portiéry (závěsy), potahy na nábytek ze syntetických materiálů, potahy na posteje, povlaky na sklápěcí kryty toalet, ochranné povlaky na polštáře, povlečení z papíru, prádlo pro domácnost, stolní prádlo, vyšívané prádlo, prapory, pytlovina, rajón, ramie, rubáše, mycí rukavice, spací pytle, sprchové závěsy z textilu nebo umělé hmoty, stolní ubrusy látkové, sypkovina, taft, textilní tapety, netkané textilie, textilie z juty, textilie žynilkové, textilní podšívky, tkaniny k textilnímu použití, konopné tkaniny, tkaniny napodobující kůži, tkaniny pro čalouníky, tkaniny přilnavé za tepla, tkaniny sisalové, tkaniny ze skleněných vláken pro textilní užití, úplet, utěrky, utěrky na sklo, závěsy textilní nebo plastové, zefír, textilní značky, žerzej, hygienické žinky textilní, textilní výrobky z přírodních a umělých materiálů spadající do této třídy; (25) dámské spodní prádlo, podprsenky, kalhotky, korzety, body (spodní prádlo), podvazky, punčochy, bodystocking (spodní prádlo), punčochové overaly (spodní prádlo), negligé včetně pletených a krajkových, kombiné, plavky, župany, košilky, podvazkové pásy, legíny, ponožky, punčocháče, bandeletky, trička, nátělníky, ramínka u dámského prádla, pánské spodní prádlo, boxerky, trenýrky, slipy, stahovací prádlo, oděvy včetně sportovních oděvů a oděvů pro volný čas, obuv včetně sportovní obuvi, pantofle, sandály, střevíce, pokrývky hlavy, kloboučnické zboží, a to baret, cylindry, čapky, čepice, klobouky, klobouky textilní, punčochové zboží, rukavice včetně bez prstů, palcových a dámských dlouhých, rukávničky, konfekce, a to svrchní oblečení, a to bundy, vesty, saka, trička a nátělníky, fleecové (počesávané) oblečení, trepky, jarní, letní, podzimní a zimní oblečení dámské, pánské i dětské jako šaty krátké i dlouhé, košile, polokošile, bundokošile, obleky, halenky, kalhoty krátké i dlouhé, kabáty a pláště, šátky a šály, uniformy, kostýmy, jeansy, kombinézy, dětské oblečení, elastické pletené zboží, kožichy, kožešiny

nealkoholické nápoje z rakytníku, mošt s rakytníkem, nealkoholické víno, nealkoholické rakytníkové víno, nealkoholické víno s rakytníkem, ovocné a zeleninové šťávy a nápoje, rakytníkové šťávy a nápoje, organická ovocná a zeleninová šťáva, organická rakytníková ovocná šťáva, dřevové šťávy zpracované vysokým tlakem za studena, dřevové rakytníkové šťávy zpracované vysokým tlakem za studena, nektar ovocný (nealkoholický), rakytníkový nektar (nealkoholický), nealkoholické výtažky z ovoce, nealkoholický rakytníkový punč, nealkoholické nápoje s rakytníkovou příchutí, mražené nápoje na bázi ovoce, mražené rakytníkové nápoje, limonády, rakytníkové limonády, zázvorové pivo s rakytníkem, minerální a sycené vody s rakytníkovou příchutí, neperlivá voda s rakytníkovou příchutí, voda se zvýšenou výživnou hodnotou, pivo a nealkoholické pivo, rakytníkové pivo, bezlepkové pivo, imitace piva, nápoje na bázi piva, koktejly na bázi piva, piva z rukodělných pivovarů, pivovarnické výrobky (nápoje), rakytníkové sirupy a jiné přípravky ke zhotovování nealkoholických nápojů, rakytníkové koncentráty k přípravě nealkoholických nápojů, rakytníkové esence na výrobu nealkoholických nápojů, prášky používané při přípravě nealkoholických nápojů, nápoje pro sportovce, energetické nápoje (k jiným než lékařským účelům), nápoje iontové; (33) alkoholické nápoje (s výjimkou piva), alkoholické nápoje obsahující rakytník, alkoholické koktejlové nápoje rakytníkové, víno, rakytníkové víno, nápoje s nízkým obsahem alkoholu, rakytníkové nápoje s nízkým obsahem alkoholu, nízkoalkoholické rakytníkové víno, šumivé rakytníkové víno, svařené víno, ovocné víno, rakytníkové likéry, likéry s rakytníkem, likérové víno, alkoholické přípravky pro výrobu nápojů, rakytníkové alkoholické esence a výtažky, alkoholické výtažky z ovoce, předem namíchané alkoholické nápoje kromě piva, alkoholické hořké aperitivy, destilované rakytníkové nápoje, vinný rakytníkový destilát, bylinné likéry; (35) maloobchodní prodej výrobků uvedených výše ve třídách 3, 5, 29, 30, 31, 32 a 33, velkoobchodní prodej výrobků uvedených výše ve třídách 3, 5, 29, 30, 31, 32 a 33, prodej výrobků uvedených výše ve třídách 3, 5, 29, 30, 31, 32 a 33 prostřednictvím e-shopu, sestavování, výroba a šíření reklamních materiálů, poskytování obchodních informací prostřednictvím webových stránek, předvádění výrobků, zprostředkování obchodů s potravinami a nápoji, potravními doplňky a dietetickými přípravky, zemědělskými a zahradnickými produkty, bylinami, krmivý a potravou pro zvířata, poskytování informací spotřebitelům v souvislosti s potravinami a nápoji, potravními doplňky a dietetickými přípravky, zemědělskými a zahradnickými produkty, bylinami, krmivý a potravou pro zvířata, maloobchodní služby související s prodejem předplacených bedniček s potravinami a nápoji, propagace prodeje pro třetí osoby v souvislosti s potravinami a nápoji, potravními doplňky a dietetickými přípravky, zemědělskými a zahradnickými produkty, bylinami, krmivý a potravou pro zvířata, propagací aktivitu, prodej výrobků uvedených výše ve třídách 3, 5, 29, 30, 31, 32 a 33 prostřednictvím pojiždných prodejen, pronájem reklamního prostoru na webových stránkách, pronájem reklamní plochy na letáčích, obchodní informace a rady pro spotřebitele (poradna pro spotřebitele).

Třídy výrobků a služeb:

3, 5, 29, 30, 31, 32, 33, 35

(591) Barevná

(730) SEVAK star s.r.o., Tunelářů 295, Praha 5, Zbraslav, 15600, CZ

(740) Ing. Marcela Filipenská, Polní 302/32, Žďár nad Sázavou, Žďár nad Sázavou 2, 59102

(210) O-588407

(220) 25.09.2023

(320) 25.09.2023

(540)

Vang

(592) Slovní

(511) (14) šperky, dámské šperky, medailonky (šperky), drahé šperky, náhrdelníky (šperky), ozdoby (šperky), prsteny (šperky), perly (šperky), křížky (šperky), náramky (šperky), přívěsky (šperky), brože (šperky), amulety (šperky), dětské šperky, řetízký (šperky), pánské šperky, šperky obsahující drahokamy, šperky obsahující diamanty, šperky na klobouky, šperky v podobě korálků, šperky vyrobené z plastu, šperky vyrobené ze stříbra, šperky vyrobené ze zlata, šperky vyrobené ze skla; (35) velkoobchodní prodej šperků, maloobchodní prodej šperků, on-line maloobchodní služby týkající se šperků a klenotů.

Třídy výrobků a služeb:

14, 35

(730) BEJOU Co. s.r.o., Jankovcova 24/18, Praha 7, Holešovice, 17000, CZ

(740) MACEK.LEGAL s.r.o., advokátní kancelář, Mgr. Daniel Macek, advokát, Haštalská 1072/6, Praha 1, Staré Město, 11000

(210) O-588506

(220) 30.09.2023

(320) 30.09.2023

(540)

SHREDEMON

(592) Slovní

(511) (9) ochranné brýle pro sportovní účely, ochranné a bezpečnostní prostředky, pomůcky na ochranu hlavy, ochranné přilby pro sportovní účely, sportovní tašky přizpůsobené (tvarované) na ochranné přilby, ochranné přilby pro cyklisty, sluneční brýle, pouzdra na sluneční brýle, chrániče břicha na ochranu proti zranění (jiné než části sportovního oblečení nebo přizpůsobené na specifické sporty); (12) sady na opravu duší, bezdušové pneumatiky pro jízdní kola, blatníky (ochrana proti blátu), blatníky na jízdní kola, brašny na jízdní kola, brzdy na jízdní kola, duše do pneumatik jízdních kol, jízdní kola, terénní jízdní kola, elektrická jízdní kola, sportovní jízdní kola, ráfky pro jízdní kola, řídítka na jízdní kola, pedály pro jízdní kola, pneumatiky na jízdní kola, bezdušové pneumatiky (galusky) na jízdní kola, pumpičky na pneumatiky jízdních kol, řetězy na jízdní kola, kryty na řetězy jízdních kol, sedla jízdních kol, kryty na sedla jízdních kol, sedlové brašny pro jízdní kola, stojany na jízdní kola, zvonky pro jízdní kola, držáky na lahve pro jízdní kola, kola na jízdní kola, duše na jízdní kola, tlumiče na jízdní kola, tašky na jízdní kola, přední vidlice na jízdní kola, brzdové páky na jízdní kola, stojany na jízdní kola (jejich části); (21) láhve na vodu na jízdní kola, kartáče na čištění dílů jízdních kol; (25) bundy, bundy bez rukávů, bundy prošíváné, čepice, čepice s kšiltem, cyklistická trička, mikiny, mikiny s kapucí, trička, nákrčníky, funkční spodní prádlo, spodní prádlo, kalhoty, oděvy pro cyklisty, rukavice, rukavice pro cyklisty, ponožky, termo ponožky, sportovní ponožky; (41) výchova, vzdělávání, zábava a sportovní činnost.

Třídy výrobků a služeb:

9, 12, 21, 25, 41

(730) ČÁPOVÁ PAVLA Ing., Hackenschmiedova 674, Zlín, Kudlov, 76001, CZ

(210) O-588519

(220) 02.10.2023

(320) 02.10.2023

(540)

PROAKAD

(592) Slovní

(511) (35) reklamní, inzertní a propagační činnost, spotřebitelské soutěže reklamního charakteru, kancelářské práce, obchodní administrativní průzkum a analýza trhu, správa obchodních zájmů třetích osob, obchodní zastoupení, zprostředkování obchodních záležitostí a personalistiky, organizování, zabezpečování a pořádání propagačních nebo komerčních výstav, veletrhů, doprovodných programů, společenských akcí a školení k reklamním a obchodním účelům, pomoc při řízení obchodní činnosti, vypracování statistických přehledů, poradenství v oblasti organizace a ekonomiky podnikání, marketing, aranžérství, rozmnožování dokumentů, obstaravatelská a zprostředkovatelská činnost v oblasti rozmnožování dokumentů, direct mailing, informační servis a poradenské služby v obchodu, včetně distribuce zboží k reklamním účelům, dodavatelské služby pro třetí osoby, obchodní nebo podnikatelské informace (poskytování), marketingové studie, služby a poradenství v obchodní činnosti, obchodní management a podnikové poradenství, poskytování obchodních nebo podnikatelských informací, obchodní reklama, organizování výstav, personální poradenství, pořádání veletrhů pro obchodní a reklamní účely, reklama, rozšiřování reklamních materiálů, vše především pro zdravotnictví, zubní lékařství a hygienu; (41) výchovná a vzdělávací činnost, organizování studia, korespondenční kurzy, dálkové studium, distanční studium, organizování celoživotního vzdělávání, rekvalifikační kurzy, organizování a vedení konferencí, kongresů seminářů a sympozií, pořádání a řízení pracovních setkání a školení, elektronické publikování, vydavatelská a nakladatelská činnost, vedení a provozování elektronických knihoven, organizování vzdělávacích výstav, vyučování, zkoušení a přezkoušení, pořádání odborných kurzů včetně rekvalifikačních, pořádání školení a jiných vzdělávacích akcí včetně lektorské činnosti, vydavatelská, nakladatelská, elektronická publikování, nakladatelství a vydavatelská; (42) vědecký a průmyslový výzkum, řešerše vědecké a průmyslové zaměřené především na zdravotnictví, zubní lékařství, dentální hygienu; (44) informační servis, konzultační činnost a poradenské služby v oblasti zdravotnictví.

Třídy výrobků a služeb:
35, 41, 42, 44

- (730) **PROFIMED s.r.o.**, Ječná 505/2, Praha 2, Nové Město, 12000, CZ
(740) RETROPATENT s.r.o., Dobiášova 1246/29, Liberec, Liberec VI-Rochlice, 46006

- (210) **O-588552**
(220) 04.10.2023
(320) 04.10.2023
(540)



**moving
prague**

- (593) Obrazová
(511) (35) marketing, reklama, propagace, inzerce všemi druhy médií, poradenství v obchodní činnosti, zprostředkovatelská činnost ve výše uvedených oblastech služeb ve tř. 35; (39) dopravní služby, silniční motorová nákladní doprava, vnitrostátní a mezinárodní stěhovací služby, spedice, nakládání, stěhování, balení, skladování a doručování zboží, organizování přepravy, pronájem a provozování skladišť, garáží, parkovacích a odstavných ploch a jejich využívání k obchodním účelům, zasilatelství, zprostředkovatelská, konzultační, obstaravatelská a poradenská činnost ve výše uvedených oblastech služeb ve tř. 39.

Třídy výrobků a služeb:
35, 39

- (591) Barevná
(730) **STĚHOVÁNÍ Praha, spol. s r.o.**, Vratimovská 624/11, Ostrava, Kunčičky, 71800, CZ
(740) Ing. Michal Jupa, patentový zástupce, Na Baních 1385, Praha 5, Zbraslav, 15600

- (210) **O-588561**
(220) 04.10.2023
(320) 04.10.2023
(540)

Kubík Travel

- (592) Slovní
(511) (35) pomoc při řízení obchodních činností, reklamní činnost, marketing; (39) provozování cestovní kanceláře (rezervace cest, doprava), průvodcovská činnost v rámci cestovní kanceláře, přeprava osob a nákladu, zprostředkování přepravy; (41) vydavatelské a nakladatelské činnosti; (43) ubytovací a stravovací služby, služby cestovní kanceláře (ubytování a stravování).

Třídy výrobků a služeb:
35, 39, 41, 43

- (730) **SV Bohemia Invest s.r.o.**, Jungmannova 25/13, Praha 1, Nové Město, 11000, CZ
(740) Advokátní kancelář Mgr. Aleš Velc, Mgr. Aleš Velc, advokát, Touloucovo nám. 156, Litomyšl, Litomyšl-Město, 57001

- (210) **O-588613**
(220) 06.10.2023
(320) 06.10.2023
(540)



**Březina
Krzysztyniak**

advokátní kancelář

- (593) Obrazová
(511) (35) obchodní konzultační a poradenské služby; (41) výchova, vzdělávání, zábava a sportovní činnost, služby v oblasti vzdělávání, zábavy a sportu, překladatelské služby, poskytování překladatelských služeb, odborné vzdělávání a školení; (45) advokátní a právní služby, arbitrážní, zprostředkovatelské služby a služby v oblasti řešení sporů, informace vztahující se k právním službám, informační a poradenské služby vztahující se k právním záležitostem, informační služby vztahující se k právům spotřebitele, kompilace právních informací, konzultace v oblasti vedení sporů, mimosoudní řešení sporů, poradenské služby týkající se spotřebitelských práv (právní poradenství), poradenské služby v oblasti práva, poradenství při soudních sporech, poradenství týkající se osobních právních záležitostí, poskytování informací k tématům týkajících se lidských práv, poskytování informací o právních službách prostřednictvím webových stránek, poskytování informací v právním oboru, poskytování odborných právních posudků, poskytování právních průzkumů, právní advokátní služby, právní asistence při sestavování smluv, právní poradenství a zastupování, právní služby související se sjednáváním smluv pro třetí strany, právní služby týkající se závětí, právní služby v oblasti obchodu, převod vlastnických práv majetku, příprava právních dokumentů, příprava právních zpráv, realizace hloubkových právních analýz (due diligence), služby pomoci při vedení soudních sporů, služby právní pomoci, služby právních asistentů, služby právního zástupce, služby převodu vlastnických práv majetku (právní služby), služby řešení soudních sporů, služby soudních znalců.

Třídy výrobků a služeb:
35, 41, 45

- (591) Barevná
(730) **Březina Jan JUDr., MLaw**, V jámě 699/1, Praha 1, Nové Město, 11000, CZ

- (210) **O-588634**
(220) 09.10.2023
(320) 09.10.2023
(540)



STATING

- (593) Obrazová
(511) (36) služby nemovitostní (realitní služby), správa nemovitostí, služby v oblasti nemovitostí; (37) developerské služby (stavebnictví), konzultace ve stavebnictví, bytová výstavba, údržba nemovitostí, stavební dohled a dozor, služby v oblasti stavebnictví, služby generálního stavebního dodavatele, stavebnictví a demolice budov, stavební služby týkající se staveb pod vodou, služby vodního stavitelství, pozemní stavitelství, realizace inženýrských staveb, montáže stavebních izolací; (42) projektování, služby projektantů, projektování staveb, projektování (stavební), projektování ve výstavbě, provádění technických projektových studií pro stavební projekty, poradenství v oboru stavebnictví (návrhy, projekty).

Třídy výrobků a služeb:
36, 37, 42
(591) Barevná
(730) **STATING s.r.o.**, Pardubická 861/75a, Hradec Králové, Kukleny, 50004, CZ

(210) **O-588650**
(220) 10.10.2023
(320) 10.10.2023
(540)

B21 Coctail Bar

(592) Slovní
(511) (43) bary, služby vináren, bary nabízející ovocné nápoje, kavárny, barmanské služby, podávání jídel a nápojů v restauracích a barech, zajišťování jídel a nápojů v restauracích a barech, restaurační a barové služby, služby denních barů, služby týkající se přípravy jídel a nápojů, poskytování služeb zajišťujících nápoje, jídla a nápoje pro koktejlové párty, hotelové restaurační služby, služby v oblasti hotelového cateringu, poskytování informací o oboru barmanství, poskytování informací o barových službách, podávání alkoholických nápojů.

Třídy výrobků a služeb:
43
(730) **ATIRA s.r.o.**, Plaská 614/10, Praha 5, Malá Strana, 15000, CZ

(210) **O-588658**
(220) 10.10.2023
(320) 10.10.2023
(540)

BOSS TAURUS

(592) Slovní
(511) (3) parfémové, toaletní vody, mýdlo, kosmetické mýdlo, toaletní mýdlo, pleťové mýdlo, parfémované mýdlo, mýdlové gely, sprchové mýdlo, holící mýdlo, dezodorizační mýdlo, antiperspirační mýdlo, parfémová voda, parfémovaná voda na žehlení prádla, vonné oleje; (18) tašky, kožené kabelky, kabelky, kůže a imitace kůže, zpracované kůže, zvířecí kůže, dobytčí kůže; (25) oděvy, kožené pásky, košile, lovecké košile, noční košile, tkané košile, manšestrové košile, košile (neformální), společenské košile, dámské košile, slaměné klobouky, čepce (klobouky), kožešiny klobouky, klobouky, plstěné klobouky, módní klobouky, holínky, šátky, kravatové šátky, šátky kolem krku, hedvábné šátky, čepice, pletené čepice; (29) maso, sušené maso, balené maso, zpracované maso, kořeněné oleje; (30) sušené byliny, sůl, kuchyňská sůl, jedlá sůl, stolní sůl, kořeněná sůl, káva, čaj, kakao a jejich náhražky; (32) nealkoholické nápoje, pivo a nealkoholické pivo; (33) likéry, bylinné likéry; (35) reklama, marketing a propagační služby; (44) chov skotu, zemědělské služby (chov zvířat), zemědělské služby (pěstování plodin), služby akvakultury, zahradnické a lesnické služby.

Třídy výrobků a služeb:
3, 18, 25, 29, 30, 32, 33, 35, 44
(730) **SITINY s.r.o.**, Nový Smrdov 4, Vyklantice, 39501, CZ

(210) **O-588663**
(220) 10.10.2023
(320) 10.10.2023
(540)

ETOBEEET

(592) Slovní
(511) (1) chemické látky pro použití v zemědělství, zahradnictví a lesnictví; (5) vermicidy, fungicidy, herbicidy, insekticidy.

Třídy výrobků a služeb:
1, 5
(730) **Certiplant B.V.**, Lichtenberglaan 2045, 3800 Sint-Truiden, BE
(740) **ZIVKO MIJATOVIĆ & PARTNERS s.r.o.**, Jugoslávských partyzánů 639/26, Praha 6, Bubeneč, 16000

(210) **O-588666**
(220) 10.10.2023
(320) 10.10.2023
(540)

COR10

(592) Slovní
(511) (6) kovové stavební a konstrukční materiály a prvky; (42) architektura, stavební design, služby v oblasti stavebního designu, poradenské služby v oblasti stavebního designu, architektonický design, architektonický design interiérových dekorací, architektonický design exteriérových dekorací, architektonický design pro urbanistické plánování; (44) zahradní design a krajinářská architektura, zahradní architektura.

Třídy výrobků a služeb:
6, 42, 44
(730) **BRULOX s.r.o.**, 1. máje 543, Bohumín, Skřečůň, 73531, CZ

(210) **O-588670**
(220) 11.10.2023
(320) 11.10.2023
(540)

GRANTUJ

(592) Slovní
(511) (35) administrativní pomoc v rámci reagování na výzvy k podávání nabídek, pomoc v obchodní a podnikatelské činnosti, management a administrativní služby, odborné obchodní poradenství, poskytování pomoci v oblasti řízení podniku, analýzy výdajů/nákladů, poradenství v oblasti obchodní činnosti, obchodní konzultační služby, příprava a pořádání marketingových akcí; (36) služby v oblasti finančních grantů, získávání finančních prostředků a finanční sponzorování, finanční informace a finanční údaje, poradenské a konzultační služby v oblasti financí, finanční oceňování v rámci reagování na výzvy k podávání nabídek, konzultace v oblasti financování energetických projektů, investiční poradenství; (41) vzdělávací a školící služby, sepisování textů (s výjimkou reklamních textů), zveřejňování, oznamování a psaní textů (s výjimkou reklamních), pořádání konferencí.

Třídy výrobků a služeb:
35, 36, 41
(730) **Kvíz Jiří Mgr.**, Nová 235, Dolní Břežany, 25241, CZ
(740) **Mgr. Petra Dolejšová**, advokátka, Korunní 810/104, Praha 10, Vinohrady, 10100

(210) **O-588702**
(220) 11.10.2023
(320) 11.10.2023
(540)

Sudop - Seen

(592) Slovní
(511) (37) instalace a montáž alarmů, poplašných zařízení, zámků a zabezpečovacích zařízení, jejich údržba a opravy, instalace, montáž, údržba a opravy topných, ventilačních a klimatizačních zařízení, instalace, montáž, údržba a opravy výtahů a zdvižů, instalatérské služby, údržba a opravy potrubí a kanalizací, stavebnictví a demolice staveb, údržba a opravy budov, nabíjení baterií a zařízení na ukládání energie a pronájem vybavení k tomu určeného, pronájem nástrojů, strojů, zařízení a vybavení pro stavebnictví, demolice, úklid a údržbu, informace v oblasti stavebnictví, poradenské služby ve stavebnictví, stavby a opravy budov, stavební dozor; (40) pronájem vybavení k úpravě a přeměně materiálů, výrobě energie a zakázkové výrobě, výroba energie, úprava a čištění vzduchu a vody, pronájem baterií, pronájem elektrických generátorů, pronájem klimatizačních zařízení, pronájem kotlů, recyklace a zpracování odpadů, třídění odpadů a recyklovatelného materiálu (transformace), poradenství vztahující se k recyklaci odpadu, poradenství vztahující se k likvidaci odpadu, třídění odpadů a recyklovatelného materiálu; (42) architektonické služby a služby urbanistického plánování, certifikace (kontrola kvality), energetická certifikace budov, energetický audit, inženýrské služby, služby testování, služby ověřování a služby kontroly kvality, vědecké a technologické služby, geologický výzkum, inženýrský průzkum, geodézie, výzkum v oboru výstavby budov, poradenství v oblasti architektury a projektování, výzkum vztahující se ke stavbám, výzkum v oblasti architektury, testování materiálů, služby v oblasti testování a kontroly životního prostředí, technické projektové studie v oblasti stavebnictví, provádění technických projektových studií pro stavební projekty, projektování (stavební), odborné poradenství vztahující se k energetické účinnosti v budovách, monitorování aktivit ovlivňujících prostředí uvnitř budov.

Třídy výrobků a služeb:
37, 40, 42
(730) **SUDOP Energy and Environment a.s.**, Olšanská 2643/1a, Praha 3,
Žižkov, 13000, CZ
(740) Dana Lukajová, patentová zástupkyně, Voršilská 130/10, Praha 1, Nové
Město, 11000

(210) **O-588740**
(220) 14.10.2023
(320) 14.10.2023
(540)

(210) **O-588711**
(220) 12.10.2023
(320) 12.10.2023
(540)



(593) Obrazová
(511) (35) event marketing (získávání zákazníků pořádáním akcí), reklama,
marketing; (39) organizování cest, organizování cest do zahraničí,
organizování a pořádání výletů a cest, organizování prohlídek
pamětihodností a okružních jízd a organizování cest a výletů, organizování
cest autokarem, organizování služebních cest, služby v oblasti cestování a
osobní doprava, doprava a přeprava, služby cestovních agentur a rezervační
služby; (41) konferenční služby, fotografování, letecké fotografování.

Třídy výrobků a služeb:
35, 39, 41
(730) **NEXT MILE s.r.o.**, U Václava 622, Příbram, Příbram II, 26101, CZ

(210) **O-588727**
(220) 13.10.2023
(320) 13.10.2023
(540)



(593) Obrazová
(511) (25) oděvy, obuv, pokrývky hlavy, sportovní oblečení; (35) maloobchod a
velkoobchod s výše uvedenými výrobky ve tř. 25.

Třídy výrobků a služeb:
25, 35
(730) **Hondl Filip**, Jiráskova 82, Jilové, Kamenná, 40701, CZ



(593) Obrazová
(511) (35) reklamní, marketingové a propagační služby, zprostředkování obchodů
v oblasti propojení možných soukromých investorů s podnikateli, kteří
potřebují financování, maloobchod a velkoobchod s oblečením a dárkovými
předměty; (37) údržba motorových vozidel; (41) organizování sportovních
činností a sportovních soutěží, pořádání výcvikových kurzů, pořádání
sportovních kurzů, pořádání vzdělávacích kurzů, pořádání
korespondenčních kurzů, pořádání technických instruktážních kurzů,
pořádání výukových kurzů ve vzdělávacích institucích, pořádání školicích
kurzů zaměřených na osobní rozvoj, pořádání instruktážních kurzů pro
turisty.

Třídy výrobků a služeb:
35, 37, 41
(591) Barevná
(730) **Bagger Race Czechia s.r.o.**, Dolní 98, Dalovice, Všeborovice, 36263, CZ
(740) **MACEK.LEGAL s.r.o.**, advokátní kancelář, Mgr. Daniel Macek, advokát,
Haštalská 1072/6, Praha 1, Staré Město, 11000

(210) **O-588770**
(220) 17.10.2023
(320) 17.10.2023
(540)



(593) Obrazová
(511) (9) obsah s možností stažení a nahraný obsah, podcasty, elektronické
publikace ke stažení; (35) pomoc v obchodní a podnikatelské činnosti,
management a administrativní služby, obchodní konzultační a poradenské
služby, poskytování poradenství v oblasti metod a technik prodeje, podpora
prodeje, poradenské služby vztahující se k propagaci prodeje, poskytování
obchodních informací online, publikování reklamních, inzertních textů,
sjednávání předplatného elektronického informačního serveru, sjednávání
předplatného na informační média; (38) poskytování přístupu k obsahu,
webovým stránkám a portálům, podcasting; (41) vzdělávací a školicí služby
v oblasti metod a technik prodeje, výroba zvuku, obrazu, multimédií a
fotografií, publikování textů a obrazů, také v elektronické formě (s
výjimkou publikování pro reklamní účely), poskytování elektronických
publikací online bez možnosti stažení; (45) udělování licencí (služby),
poskytování licencí k duševnímu vlastnictví.

Třídy výrobků a služeb:
9, 35, 38, 41, 45

- (591) Barevná
(730) **Saleshero Holdings s.r.o.**, Kubišova 1102/1, Praha 4, Podolí, 14000, CZ
(740) Jindyne s.r.o., U Statku 77, Mnichovo Hradiště, Hněvousice, 29501

- (210) **O-588777**
(220) 17.10.2023
(320) 17.10.2023
(540)



- (593) Obrazová
(511) (9) data, informace a databáze, nahrané zvukové a zvukově-obrazové záznamy, vše na elektronických, magnetických, optických a jiných nosičích v rámci třídy 9 nebo v elektronických, datových, informačních a telekomunikačních sítích, elektronická periodika a knihy, stahovatelné počítačové programy, počítačový software, stahovatelné multimediální aplikace, přístroje pro zpracování dat; (16) tiskoviny všeho druhu, noviny, časopisy, periodika, knihy, učebnice, učební pomůcky (s výjimkou přístrojů), předplacené telefonní karty (magneticky nekódované), sběratelské, obrázkové, záznamové a evidenční karty, dárkové poukazy, křížovky, katalogy, papírnické zboží, fotografie, plakáty, samolepky, pohlednice, tištěné programy a informační letáky, vstupenky, katalogy, kancelářské potřeby (s výjimkou nábytku), tištěné nosiče informací a záznamů všeho druhu v rozsahu této třídy; (35) inzertní činnost, reklamní a propagační činnost, marketing, prezentace výrobků v komunikačních médiích pro účely maloobchodu, propagace zboží a služeb pro třetí osoby prostřednictvím internetu, maloobchodní prodej tiskovin, záznamových zařízení a zařízení v oblasti informačních technologií, on-line maloobchodní služby v oblasti nahrané hudby a nahraných filmů s možností stažení, on-line maloobchodní služby v oblasti vyzváněcích tónů s možností stažení, on-line maloobchodní služby zaměřené na hračky, organizování, provozování a kontrola věrnostních a motivačních programů, obchodní správa licencí k výrobkům a službám třetích osob, uzavírání smluv a dohod týkající se prodeje a nákupu zboží, zprostředkování předplatného telekomunikačních služeb, pronájem reklamních ploch na internetu, distribuce a šíření reklamních materiálů, překlad a systemizace informací do počítačové databáze, zajišťování předplatného novin a časopisů, předplatné elektronického tisku a předplatné na televizní kanál, průzkum trhu, průzkum veřejného mínění, komerční informace a rady pro spotřebitele, služby v oblasti srovnávání cen, organizace spotřebitelských soutěží reklamního charakteru zaměřených na podporu prodeje, vyhlašování výsledků soutěží reklamního charakteru zaměřených na podporu prodeje, organizace spotřebitelských soutěží - v rámci této třídy, spotřebitelská anketa, propagace výherce soutěže či ankety personalistické služby, příprava reklamních kampaní, poradenství ohledně organizování propagačních kampaní pro firmy; (38) přenos dat, zpráv a informací, komunikace, šíření elektronických periodik a knih, vše předchozí uvedené v této třídě prostřednictvím počítačů, elektronických, počítačových, datových a telekomunikačních sítí (prostřednictvím internetu), poskytování přístupu k databázím, poskytování internetových diskusních fór, poskytování přístupu k obsahu, webovým stránkám a portálům, informační služby v oblasti vysílání, elektronických komunikačních sítí a telekomunikačních služeb, přístup k obsahu internetu, k internetovým stránkám a portálům, televizní vysílání, rozhlasové vysílání, digitální vysílání, vysílání kabelové televize, bezdrátové vysílání; (41) výchovná, vzdělávací a zábavná činnost, sportovní a kulturní aktivity, předprodej vstupenek (zábava), organizování sportovních, vzdělávacích a zábavných soutěží, organizování a vedení seminářů, obrazové a textové zpravodajství, vydavatelská činnost a zpravodajství, nakladatelské služby, vydávání

elektronických knih a časopisů on-line, poskytování on-line elektronických publikací (bez možnosti stažení), provozování her on-line, nahrávání a vydávání zvukových a zvukově-obrazových záznamů, promítání filmů, poskytování informací o výchově a vzdělávání, rekreace a rozptýlení o výchově, vzdělávání a sportu, pořádání a realizace workshopů (vzdělávání), pořádání přednášek, vzdělávací a školicí služby týkající se zdraví, pořádání festivalů pro kulturní, zábavní, vzdělávací a školicí účely, pořádání výstav pro kulturní, zábavní a vzdělávací účely, výroba televizních a rozhlasových pořadů, filmová produkce, tvorba a vydávání audiovizuálních děl.

Třídy výrobků a služeb:
9, 16, 35, 38, 41

- (591) Barevná
(730) **CZECH NEWS CENTER a.s.**, Komunardů 1584/42, Praha 7, Holešovice, 17000, CZ

- (210) **O-588785**
(220) 17.10.2023
(320) 17.10.2023
(540)



- (593) Obrazová
(511) (3) esenciální oleje pro použití při výrobě kapaliny pro elektronické cigarety; (5) tetrahydrokanabinol (THC) pro léčebné účely; (9) baterie pro elektronické cigarety, USB nabíječky pro elektronické cigarety, nabíječky baterií pro elektronické cigarety, přenosná pouzdra pro nabíjení pro elektronické cigarety a odpařovače, firmware a software pro elektronické cigarety, nabíječky elektronických cigaret; (16) tiskárenské výrobky, papírnické zboží a vzdělávací potřeby; (25) trička, mikiny, čepice, sportovní oblečení, neformální oblečení, pokrývky hlavy; (28) hračky, hry a šertovné předměty; (30) žvýkačky, žvýkačky bez cukru, žvýkačky (ne pro lékařské účely); (34) náustky k cigaretám, nikotinové roztoky k použití v elektronických cigaretách, tabákový dehet k použití v elektronických cigaretách, kuřácké potřeby, osobní vaporizéry a elektronické cigarety a příchutě a roztoky pro ně, elektronické cigarety, dobíjecí elektronické cigarety, krabičky na elektronické cigarety, pouzdra na elektronické cigarety, kapalina do elektronické cigarety (e-liquid) z propylenglykolu, kapalina do elektronické cigarety (e-liquid) z rostlinného glycerinu, vyměnitelné náplně pro elektronické cigarety, kuřácké soupravy pro elektronické cigarety, tabák, šňupací tabák, ochucený tabák, cigaretový tabák, žvýkací tabák, náhražky tabáku, dózy na tabák, zapalovače cigaret, cigaretová pouzdra, čističe elektronických cigaret, držáky elektronických cigaret; (35) marketing, výrobkový marketing, propagační marketing, internetový marketing, cílený marketing, merchandising, předvádění zboží pro reklamní účely, distribuce zboží k reklamním účelům, reklamní služby týkající se prodeje zboží, maloobchod, velkoobchod a obchodní služby s výše uvedenými výrobky ve tř. 3, 5, 9, 16, 25, 28, 30 a 34, obchodní informace pro spotřebitele, reklamní, marketingové a propagační služby; (42) grafické návrhy propagačních materiálů.

Třídy výrobků a služeb:
3, 5, 9, 16, 25, 28, 30, 34, 35, 42

- (730) **LIDSBRON s.r.o.**, Rožtylská 1860/1, Praha 4, Chodov, 14800, CZ
(740) Advokátní kancelář CINK a partneři, s.r.o., JUDr. Ing. Pavel Cink LL.M., MBA, advokát, Veleslavínova 363/33, Plzeň, Vnitřní Město, 30100

- (210) **O-588797**
(220) 17.10.2023
(320) 17.10.2023
(540)

PIVNÍ NEBE

- (592) Slovní
(511) (16) papír, lepenka, kartonážní výrobky (obaly), časopisy, tiskoviny, periodika, knihy, knihařské výrobky, fotografie, pohlednice, papírnické

zboží, papírové pivní tácky, lepidla pro domácnost nebo pro kancelářské účely, potřeby pro umělce, štetce, psací stroje, kancelářské potřeby (kromě nábytku), učební a školní potřeby a pomůcky (s výjimkou přístrojů), tiskařské typy, štočky, obalové materiály z papíru a plastických hmot spadající do této třídy; (18) kůže, imitace kůže, kůže ze zvířat, kožená galanterie, brašnářské výrobky, kabely, brašny, tašky, batohy, kabelky, kožená pouzdra na vizitky a klíče, obaly z kůže (dárkové balení piva, nápojového skla a příslušenství), kufrы a zavazadla jako nákupní tašky, cestovní tašky, školní aktovky, školní batohy, doplňky z kůže a jejich imitací, a to řemínky a šňůry, deštníky, slunečníky a hole, biče, sedla a jiné sedlářské výrobky; (21) kuchyňské náčiní a nádoby, jídelní servery, servírovací soupravy, talíře, výrobky pro stolování - vše z nerez oceli, porcelánu, varného skla, keramiky a plastu (kromě příborů), výrobky ze skla, porcelánu a keramiky pro kuchyni, interiéry a stolování v restauracích a jídelnách spadající do této třídy; (25) oděvy, pánské, dámské, dětské a kojenecké oděvní zboží a oděvy, plavky, pyžama, noční košile, spodní prádlo, erotické prádlo, oděvy pro profesionální i rekreační sport a volný čas, obuv, sportovní obuv, rukavice, šály, pokrývky hlavy, opasky, oděvy z kůže; (32) pivo, lehká piva a ležáky, nealkoholické pivo, ochucená piva, nealkoholické nápoje, vody minerální a šumivé, sirupy a jiné přípravky k přípravě nápojů, džusy, šťávy ovocné a nápoje z ovocných šťáv nealkoholických (nezkvašených), šumivé ovocné nápoje (lihuprosté), šumivé nápoje s ovocnou šťávou; (33) alkoholické nápoje (s výjimkou piva), víno, lihoviny; (35) propagační činnost, obchodní administrativa, kancelářské práce, zprostředkovatelské služby v oblasti obchodu s výrobky uvedenými výše ve třídách 16, 18, 21, 25, 32 a 33, poradenství v obchodní činnosti, internetový obchod s výrobky uvedenými výše ve třídách 16, 18, 21, 25, 32 a 33; (41) organizování, pořádání a zprostředkování kulturních, zábavných, společenských, sportovních, výchovných a vzdělávacích akcí včetně organizování vzdělávání ve formě kurzů, školení, přednášek, konferencí a sympozií, pořádání nekomerčních výstav, přehlídek a veletrhů, organizování rekreačních akcí a pobytů (sport a zábava), zajišťování vstupenek, vydavatelská a nakladatelská činnost; (43) hostinská činnost, služby přechodného ubytování, hotelové služby, penziony, restaurace, bary, kavárny, vinárny, cukrárny, bufety, jídelny, samoobslužné restaurace, hromadné stravování, rychlé občerstvení, kiosky s rychlým občerstvením, poskytování občerstvení, stravování.

Třídy výrobků a služeb:

16, 18, 21, 25, 32, 33, 35, 41, 43

(730) **Horák Radek Ing.**, Gen. Píky 4596/19, Kroměříž, 76701, CZ

(740) Ing. Zdeněk Kučera, Dlouhá 207, Slušovice, 76315

(210) **O-588815**

(220) 18.10.2023

(320) 18.10.2023

(540)

SOLAR BARON

(592) Slovní

(511) (9) přístroje a nástroje pro vedení, přepínání, přeměnu, akumulaci, regulaci nebo řízení elektrického proudu, agregáty nabíjecí pro elektrické baterie, elektrické akumulátory, přenosné napájecí zdroje (nabíjecí baterie), elektrické baterie, fotovoltaické články, centrální procesorové jednotky (procesory), článkový přepínač (elektrotechnika), galvanické články, články solární, elektrické zařízení pro dálkové ovládání průmyslových procesů, elektrodynamické zařízení pro dálkové řízení signalizace, elektrické měniče, integrované obvody, kolektory elektrické, konektory elektrické, spojky (elektrotechnika), svorky elektrické, obvody polygrafické, odbočnice, odbočné krabice (elektrotechnika), omezovače (elektrotechnika), solární baterie, solární panely, solární moduly, solární desky, fotovoltaická zařízení pro výrobu elektřiny, fotovoltaické solární moduly, fotovoltaická zařízení na výrobu elektrické energie [fotovoltaické elektrárny], fotovoltaické přístroje na přeměnu slunečního záření na elektrickou energii, nabíječky solárních baterií, solární kolektory na výrobu elektřiny, solární články na výrobu elektrického proudu, rozvodové panely a desky (elektrina), zdroje pro nepřetržitou dodávku elektřiny, elektrolyzéry, nabíjecí agregáty pro elektrické baterie, nabíjecí stanice pro elektromobily, nabíjecí elektrické akumulátory; (37) stavebnictví, opravy a instalační služby tepelných solárních zařízení, montáž a údržba tepelných solárních zařízení, instalace počítačových systémů, instalace a údržba fotovoltaických zařízení, údržba, opravy a obnova fotovoltaických přístrojů a zařízení, instalace počítačových systémů, údržba a opravy hromosvodů, instalace elektrických strojů a generátorů, opravy a údržba generátorů elektřiny, montáž a demontáž elektrického vedení, nouzový servis přístrojů pro rozvod elektřiny, údržba a opravy zařízení pro solární ohřev; (42) vědecké a technologické služby a související výzkum a projektování,

analytické a výzkumné služby v průmyslu, aktualizace počítačových programů, instalace počítačových programů, kalibrování (měření), obnova počítačových dat (regenerace), pronájem webových serverů, převod (konverze) dat a počítačových programů (ne fyzický), navrhování a vývoj softwaru pro ovládání, regulaci a monitorování solárních energetických systémů, výzkum v oblasti nerostných zdrojů, výzkum a vývoj v oblasti výroby elektřiny z obnovitelných zdrojů, výzkum a vývoj v oblasti vodíkových článků, navrhování a vývoj fotovoltaických systémů, stavební projektování, poradenství v oblasti stavebního projektování.

Třídy výrobků a služeb:

9, 37, 42

(730) **AC & HS, s.r.o.**, K Barochu 310, Srch, 53352, CZ

(740) zaeRkováno s.r.o., Vršovické náměstí 111/2, Praha 10, Vršovice, 10100

(210) **O-588826**

(220) 19.10.2023

(320) 19.10.2023

(540)



(593) Obrazová

(511) (6) svářecí a pájecí materiály na svařování plastů; (7) svářecí zařízení elektrické, svářečky, příslušenství ke svářečkám a svařovacím zařízením jako jsou svařovací nástavce, svařovací zrcadla, svařovací upínače, svařovací podpěry, svařovací stojany, náhradní díly ke svářečkám a svařovacím zařízením, svařovací zařízení všeho druhu, pájecí zařízení, vše v rámci třídy 7; (37) montáž, instalace, údržba, opravy, seřizování a servis svařovacích zařízení a pájecích zařízení všeho druhu a jejich příslušenství a náhradních dílů uvedených ve třídě 7; (42) technické studie, inženýrská činnost, návrhy, vývoj, zpracování technických řešení, projektová činnost a propočty v oblasti svařovacích zařízení a pájecích zařízení všeho druhu a jejich příslušenství a náhradních dílů uvedených ve třídě 7.

Třídy výrobků a služeb:

6, 7, 37, 42

(730) **DYTRON EUROPE s.r.o.**, Toužimská 943/24a, Praha 9, Kbely, 19700, CZ

(740) Ing. Michal Jupa, patentový zástupce, Na Baních 1385, Praha 5, Zbraslav, 15600

(210) **O-588864**

(220) 20.10.2023

(320) 20.10.2023

(540)

MYWA TRADE

(592) Slovní

(511) (35) maloobchod, velkoobchod a/nebo zásilkový obchod, rovněž prostřednictvím internetu a/nebo teleshoppingu, se zaměřením na helmy (přilby), a to ochranné helmy, helmy pro motorkáře (motocyklisty), motoristy, cyklisty a sport obecně, helmy, helmy pro prevenci úrazů, maloobchod, velkoobchod a/nebo zásilkový obchod, rovněž prostřednictvím internetu a/nebo teleshoppingu, se zaměřením na brýle a sluneční brýle, brýle pro motorkáře (motocyklisty), cyklisty a sportovní brýle obecně, brýle pro prevenci úrazů, rukavice na ochranu proti úrazům, chrániče, speciální kombinace ochranných oděvů pro ochranu, jízdní kola, elektromobily, motocykly, motorové tří a více kolky, batohy, cestovní kufrы, hole, hole turistické, chlebníky, kufrы, slunečníky, tašky na kolečkách, oblečení, oděvy, svrchní oděvy, kalhoty, čepice, obuv, sportovní obuv, plavky, prádlo spodní, rukavice, trička, tílka, košile, pulovry, oblečení a obuv pro motocyklisty, rukavice pro motorkáře (motocyklisty), motoristy, cyklisty, sportovní potřeby, náčiní a pomůcky obecně, zejména pak baseballové rukavice, rukavice pro sport obecně, bazény plavecké (potřeby pro hru), biliardové koule, biliardové stoly, kulečnicková tága, boty na

bruslení s upevněnými bruslemi, zařízení a náčiní na bowling, boxerské rukavice, in-line brusle, brusle kolečkové, brusle lední, cvičné pytle, činky, draci létající, stoly pro stolní fotbal, golfové hole, golfové rukavice, golfové vaky na kolečkách nebo bez koleček, gymnastické zařízení, hokejky, holenní chrániče, horolezecká výstroje, houpačky, hračky, hry, chrániče kolen, chrániče na lokty, jízdní kola nehybná určená pro trénink, kluzáky závesné, koloběžky, křídla padáková, kuželky, lyžařské vázání, lyžařské vosky, lyže, obaly na lyže, lyže pro surfaře, lyže vodní, míče hrací, ochranné vycpávky jako části sportovní výstroje, paintball, pistole (hračky), plavecké a potápěčské ploutve, posilovací stroje, přístroje pro tělesná cvičení, puky hokejové, rakety, rukavice pro sportovní hry, síliče svalů, sítě (sportovní potřeby), skateboards, stoly na stolní tenis, surfovací prkna, terče, trampolíny, domácí potřeby, kuchyňské potřeby, výrobky ze skla, výrobky z keramiky, výrobky z porcelánu, výrobky z plastu, železařské zboží, potřeby pro kutily, zahradnické potřeby, stavební potřeby, potřeby pro hobby, vozidla, potřeby pro vozidla, příslušenství vozidel, stroje elektrické a neelektrické, nástroje, jízdní kola, potřeby pro jízdní kola, doplňky pro jízdní kola, počítače, počítačové příslušenství, počítačové software, elektrické zboží, elektronické zboží, zvukové nosiče, datové nosiče, nahraná CD, nahraná DVD, multimediální přístroje, multimediální příslušenství, telekomunikační přístroje, stroje, nářadí, kovovýrobky, výrobky z papíru, papírenské zboží, tiskárenské výrobky, kancelářské potřeby, řemeslné potřeby, fotografické přístroje, fotografické zboží, fotografické příslušenství, klenoty, hodiny a hodinky, hudební nástroje, kožené zboží, sedlářské výrobky, nábytek, vybavení bytu, dekorativní předměty, oděvy, obuv, ruksaky, příslušenství, brýle, deštníky, slunečníky, textilní zboží, textil pro domácnost, galantní zboží, stany, markýzy, cestovní předměty, hračky, sportovní potřeby, sportovní zařízení, stroje na cvičení, potřeby pro volný čas, kempinkové potřeby, potřeby pro zvířata, svíčky, osvětlení, paliva, seskupování výrobků v zájmu třetích osob pro účely prodeje, seskupování výrobků v zájmu třetích osob pro účely prezentace, prezentace zboží v komunikačních médiích pro maloobchod, služby agentury zaměřené na export a import, organizování veletrhů a/nebo výstav pro hospodářské a/nebo reklamní účely, příprava a pořádání veletrhů a/nebo výstav pro obchodní a/nebo reklamní účely, zprostředkování propagace, plánování reklamních opatření, prezentace firem na internetu a/nebo v jiných médiích, publikování tiskárenských výrobků (také v elektronické formě) pro reklamní účely, přímá marketingová reklama, přímá reklama, sestavování inzerátů, příprava reklam pro třetí osoby, rozhlasová a/nebo televizní reklama, vydávání reklamních textů, návrh úpravy pro reklamní účely, styk s veřejností, online reklama na počítačové síti, venkovní reklama prostřednictvím vylepování plakátů, umístování reklam pro třetí osoby, šíření reklam, šíření reklamy pro třetí osoby prostřednictvím internetu, psaní reklamních textů, podpora prodeje, sales promotion, pro třetí osoby, vydávání reklamních textů, poštovní reklama, šíření reklamních materiálů (letáky, prospekty, tiskoviny, vzorky), prezentace zboží k obchodním účelům, prezentace zboží a služeb, reklama a marketing, průzkum trhu, organizování a pořádání reklamních akcí, vyhledávání sponzorů, sponzorování ve formě reklamy, zprostředkování kontaktních údajů pro reklamní účely, reklama na internetu pro třetí osoby, pronájem reklamních ploch, také přes internet, podniková administrativa, služby v oblasti obchodního managementu, obchodní administrativa, obchodní konzultační a poradenské služby, obchodní a řídicí poradenství, poradenství v oblasti organizace podniku, organizační poradenství, plánování a/nebo kontrola vývoje podniků z organizačního hlediska, vývoj uživatelských konceptů pro nemovitosti z provozně ekonomického hlediska (facility management), zprostředkování zaměstnání, služby umístování pracovníků, nábor zaměstnanců, personální poradenství, řízení lidských zdrojů, poradenství v oblasti řízení lidských zdrojů, psychologické testování za účelem výběru zaměstnanců, péče o zaměstnance v oblasti obchodních záležitostí, kancelářské práce, služby nákupu pro třetí strany (nákup zboží a/nebo služeb pro jiné podniky), provádění aukcí a dražeb, také na internetu, zprostředkování a/nebo uzavírání obchodů pro třetí osoby, také v rámci elektronického obchodování, zprostředkování smluv pro druhé v oblasti nákupu a prodeje zboží a/nebo poskytování služeb, a to zprostředkování smluv o telekomunikaci, smluv o dodávání vyzváněcích tónů pro telefony, smluv o poskytování oprav a/nebo údržby, smluv o dodávání květin a/nebo rostlin, smluv o dodávkách elektřiny, zprostředkování smluv pro druhé o účasti na školení, zprostředkování předplatného pro publikace třetích osob, zejména předplatného novin, zařízení předplatného na telekomunikační služby pro jiné osoby, zprostředkování obchodních a/nebo hospodářských kontaktů, také na internetu, zprostředkování obchodních kontaktů, sestavení nákladů cenových analýz, srovnávání cen, sestavování, systematizace, údržba a/nebo aktualizace dat v počítačových databázích, vedení počítačové evidence, služby na zpracování dat, služby řízení dat, poskytování informací (informování) a/nebo poradenství pro spotřebitele v obchodních

a/nebo podnikatelských záležitostech (spotřebitelské poradenství), obchodní nebo podnikatelské informace, shromažďování a uspořádávání článků z tisku vztahujících se ke specifickým tématům, sestavování dat v počítačových databázích, správa a/nebo sestavování počítačových databází, objednávky (administrativní zpracování -), sestavování a poskytování cenových a statistických informací o obchodu a průmyslu, poskytování informací o organizačních a/nebo odborných obchodních záležitostech v souvislosti s maloobchodem, informování a poskytování informací o inzertních trzích, poradenství pro spotřebitele, kopírování fotografií, aranžování výkladů, pronájem kancelářských strojů a/nebo přístrojů, pronájem fotokopírovacích strojů, pronájem prodejních automatů, pronájem prodejních stánků, pronájem strojů, stavebních strojů, obráběcích strojů, automobilů, koncepce, organizování a/nebo provádění opatření pro hledání zákazníků a navázání styku se zákazníky, zejména programů poštovních zásilek, rabatů, poukázek a/nebo prémiových programů, zpracování a/nebo správa dat pro druhé, jmenovitě elektronické ukládání dat, pronájem zařízení pro obchody, jmenovitě kancelářských strojů a přístrojů, fotokopírovacích strojů, automatických distributorů, pokladních systémů, pokladních pultů, prodejních stojanů, reklamních ploch, služby poskytované prostřednictvím telekomunikační sítě, jmenovitě služby sekretariátu, srovnávání cen, obchodní informace a rady pro spotřebitele (poradna pro spotřebitele), pronájem kancelářských strojů a zařízení, vedení dražeb, pronájem prodejních automatů.

Třídy výrobků a služeb:
35

- (730) Mywatrade s.r.o., V. Poláka 2269/2, Nový Jičín, 74101, CZ
(740) RETROPATENT s.r.o., Dobiášova 1246/29, Liberec, Liberec VI-Rochlice, 46006

- (210) O-588870
(220) 20.10.2023
(320) 20.10.2023
(540)

FilaPoint

- (592) Slovní
(511) (16) tiskárenské výrobky, papírnické zboží a vzdělávací potřeby, známky, alba na známky, obaly na známky, obaly na poštovní známky, pouzdra na poštovní známky, pohlednice, poštovní známky, pamětní poštovní známky; (35) propagační činnost, reklama, včetně reklamy ve sdělovacích prostředcích (inzeráty i prohlášení), distribuce reklamních a dárkových předmětů, zaslání a rozšiřování reklamních materiálů zákazníkům (letáky, prospekty, tisky, vzorky), rozšiřování inzertních materiálů, psaní, vydávání, zveřejňování, oznámení, vyhlášení, publikování reklamních textů, vydávání náborových, propagačních a inzertních textů; (38) provozování poštovních služeb v rámci této třídy, a to podávání poštovních zásilek včetně elektronické pošty, zabezpečení poštovního a platebního styku (provedení, zajištění daných služeb); (41) vzdělávání, školení, zábava, sportovní a kulturní činnosti.

Třídy výrobků a služeb:
16, 35, 38, 41

- (730) Česká pošta, s.p., Politických vězňů 909/4, Praha 1, Nové Město, 11000, CZ

- (210) O-588938
(220) 24.10.2023
(320) 24.10.2023
(540)

Pluto

- (592) Slovní
(511) (36) oceňování duševního vlastnictví, oceňování majetku, poradenství v oblasti nemovitostí, správa nemovitostí, služby týkající se cenných papírů, správa cenných papírů, dotační poradenství (finanční služby); (41) školení a přednášková činnost, publikační činnost v oblasti práva; (45) právní služby, služby patentových zástupců, sledování (právní služby), sledování práv k duševnímu vlastnictví za účelem právního poradenství, správa duševního vlastnictví, výzkum v oblasti duševního vlastnictví, poskytování informací v oblasti duševního vlastnictví, poradenství vztahující se k ochraně duševního vlastnictví, zprostředkovatelství (mediace).

Třídy výrobků a služeb:
36, 41, 45

- (730) Hejdvová Simona Mgr., č. p. 166, Bukovinka, 67905, CZ
Brauner Jan Mgr., LL.M., Spolková 928/11, Brno, Zábřovice, 60200, CZ

(740) INPARTNERS GROUP, Mgr. Jan Brauner LL.M., advokát, Tuřanka 1519/115a, Brno, Slatina, 62700

(210) **O-588978**

(220) 25.10.2023

(320) 25.10.2023

(540)

PERVIN

(592) Slovní

(511) (24) pletené, tkané a netkané textilie vyrobené z přírodních nebo syntetických vláken, případně jejich kombinací, a pojené přírodními či syntetickými pojivky nebo mechanicky nebo vodním paprskem nebo termicky, vrstvené netkané textilie, vrstvené textilie složené z různých druhů materiálů, látky tkané, pletené nebo jinak vyrobené z přírodních materiálů; (35) reklama, propagace, inzerce, reklama on-line v počítačové síti, maloobchod, velkoobchod, obchodní činnost a internetový obchod s výše uvedenými výrobky ve třídě 24, zprostředkovatelská činnost v oblasti obchodu s výše uvedenými výrobky ve třídě 24, pomoc při řízení obchodní činnosti, obchodní administrativa, prezentace výrobků v komunikačních médiích pro účely maloobchodu, prezentace výrobků a služeb, včetně prezentace na www stránkách v počítačové síti internet, prezentace výrobků na e-shopu.

Třídy výrobků a služeb:
24, 35

(730) **PERLA, netkaný textil, a.s.**, 28. října 2273/8, Zábřeh, 78901, CZ

(740) Ing. Petr Soukup, patentový zástupce, tř. Svobody 43/39, Olomouc, 77900

(210) **O-588988**

(220) 25.10.2023

(320) 25.10.2023

(540)

BACENTOS-D

(592) Slovní

(511) (5) doplňky stravy s obsahem orální probiotické kultury, probiotické doplňky.

Třídy výrobků a služeb:
5

(730) **Digital Astronauts s.r.o.**, Domkovská 2555/54, Praha 9, Horní Počernice, 19300, CZ

(740) Dana Lukajová, patentová zástupkyně, Voršilská 130/10, Praha 1, Nové Město, 11000

(210) **O-589007**

(220) 25.10.2023

(320) 25.10.2023

(540)

semm

(592) Slovní

(511) (16) papír, knihy, periodické a neperiodické tiskoviny, časopisy, katalogy, prospekty, plakáty, letáky, propagační, informační a reklamní materiály na papírovém nosiči, kancelářské a psací potřeby, kalendáře, pohlednice, fotografie, upomínkové předměty z papíru, papírové hmoty a plastů náležející do třídy 16, sáčky a tašky papírové a z plastů náležející do třídy 16; (30) výrobky mlynářské, těstářské, pekařské a cukrářské, dorty, káva, kakao, čaj, čokoláda, čokoládové, kakaové a kávové nápoje, náhražky kávy, med, cukrovinky, zmrzlina, mražené krémy, obložené chleby a chlebičky, křehké pečivo – sušenky, minizákusky (dortíky), koláče; (32) piva všeho druhu, minerální vody, ovocné a zeleninové šťávy jako nealkoholické nápoje nebo na výrobu nealkoholických nápojů, pívni mladinka, nealkoholické nápoje, mošty, přípravky na výrobu nápojů, sirupy, šumivé nápoje nealkoholické, stolní vody včetně vod ochucených, pramenité a minerální vody včetně vod ochucených, balená voda, nápojové směsi a prášky, míchané nápoje s obsahem piva, výtažky z chmele na výrobu piva, příchutě na výrobu piva, limonády, nealkoholické aperitivy, nealkoholické koktejly; (33) alkoholické nápoje všeho druhu v rámci této třídy, alkoholické extrakty, míchané alkoholické nápoje, koktejly, lihoviny, likéry, pálenky, alkoholické nápoje obsahující ovoce, vína, aperitivy, alkoholické výtažky z ovoce; (35) propagační činnost, reklama, pomoc při řízení obchodní činnosti, služby velkoobchodního a maloobchodního prodeje pro výše uvedené výrobky ve třídách 16, 30, 32 a 33; (43) hostinské a kavárenské služby, zprostředkovatelské služby v oblasti cestovního ruchu v rámci této třídy, jako obstarávání poukázek na stravování, zajišťování ubytování, pronájem potřeb pro provoz restauračních zařízení, rychlé

občerstvení, bar, bufet, jídelna, cukrárna, kavárna, restaurace, čepování piva, gastronomie, provozování stravovacích zařízení, organizační zajištění gastronomických akcí (cateringové služby), příprava cukrářských výrobků a nápojů s možností odnosu s sebou.

Třídy výrobků a služeb:
16, 30, 32, 33, 35, 43

(730) **CHARMAR a.s.**, Radlická 663/28, Praha 5, Smíchov, 15000, CZ

(740) Ing. Václav Kratochvíl, Husníkova 2086/22, Praha 5, Stodůlky, 15800

(210) **O-589029**

(220) 26.10.2023

(320) 26.10.2023

(540)

Dobro došli

(592) Slovní

(511) (35) televizní reklama, poskytování a pronájem prostoru, času a médií pro reklamu, merchandising, reklamní, marketingové a propagační služby, maloobchodní služby zaměřené na následující: nahrané nosiče záznamů, audiovizuální díla, hudební díla, počítačový software, počítačové hry, spotřební elektroniku, počítačové příslušenství a periferie, fotografie, plakáty, knihy, tiskoviny, diáře, záznamníky, bloky, omalovánky, alba, záložky, pohlednice, oděvy, módní doplňky, zavazadla, klenoty, bižuterii, hodinky, klíčenky, hudební nástroje, psací potřeby, kancelářské potřeby, papírnické výrobky, učební pomůcky, nádobí a nádoby pro domácnost nebo kuchyň, sklenice, hrnky, talíře, výrobky a suroviny pro vaření, potraviny, hotové pokrmy, cukrovinky, nápoje, alkoholické nápoje, prostírání, ubrusy, ubrusky, zástěry, výrobky související s vařením pokrmů, kuchařské recepty, dárkové karty, kosmetiku, mýdla, výrobky pro osobní péči, reklamní a propagační předměty, doplňky stravy; (38) služby rozhlasového a televizního vysílání, vysílání satelitní televize, bezdrátové vysílání, přenos kabelové televize, přenos podcastů, přenos webcastů, satelitní a kabelové vysílání, služby vysílání audia a videa poskytované prostřednictvím internetu, vysílání televizních programů, vysílání televize přes internet; (41) televizní kriminální seriál (zábavní služby), poskytování seriálů a televizních programů bez možnosti stažení, zábava ve formě vysílání a poskytování pořadů na pokračování, televizní vysílání zábavných pořadů, tvorba a šíření audiovizuálních děl.

Třídy výrobků a služeb:
35, 38, 41

(730) **TV Nova s.r.o.**, Kříženeckého náměstí 1078/5a, Praha 5, Hlubočepy, 15200, CZ

(740) Dana Lukajová, patentová zástupkyně, Voršilská 130/10, Praha 1, Nové Město, 11000

(210) **O-589033**

(220) 26.10.2023

(320) 26.10.2023

(540)

Mindsquared

(592) Slovní

(511) (35) konzultační a poradenské služby a pomoc v oblasti reklamní, marketingové a propagační činnosti, propagační a reklamní služby, marketingové služby, pomoc v obchodní a podnikatelské činnosti, management a administrativní služby, obchodně-propagační služby, nákupní služby v oboru médií, plánování marketingových strategií, rozšiřování reklamních, marketingových a propagačních materiálů, zprostředkování propagace, zprostředkování reklamy, poskytování reklamních služeb, příprava reklam, analýza reklamy, analýza účinnosti reklamy, odhady k marketingovým účelům, analýza dat potřebných pro realizaci reklamní kampaně, poskytování služeb plánování, nákupu a správy reklamního prostoru ve sdělovacích prostředcích zejména v televizi, rozhlase, tisku, on-line nebo na reklamních plochách, služby vztahů s veřejností (public relations), marketingové služby v oboru optimalizace provozu na webových stránkách, optimalizace návštěvnosti webových stránek; (42) navrhování webu, navrhování a vývoj webových stránek na internetu, poradenství v oblasti navrhování webových stránek.

Třídy výrobků a služeb:
35, 42

(730) **Mindsquared a.s.**, Evropská 866/63, Praha 6, Vokovice, 16000, CZ

(740) TaylorWessing e|n|w|c advokáti v.o.s., Mgr. Karin Pomaizlová, advokátka, U Prašné brány 1078/1, Praha 1, Staré Město, 11000

(210) **O-589052**
(220) 26.10.2023
(320) 26.10.2023
(540)



(593) Obrazová
(511) (33) vína, lihoviny, zejména vinné destiláty, aperitivy, alkoholické nápoje (výjimkou pív), zejména výtažky z ovoce alkoholické, mošty s alkoholem; (35) pomoc při obchodní činnosti, propagační činnost, veletrhy pro obchodní a reklamní účely, organizování výstav komerčních a reklamních, tvorba doprovodných, prezentačních a reklamních programů k výstavám pro komerční a reklamní účely, provádění aukcí a vedení dražeb, zejména vín, distribuce vzorků zboží, odborné obchodní poradenství, obchod s vínem; (41) pořádání soutěží a přehlídek pro zábavní účely, organizování seminářů, kongresů, sympózií, zejména o víně, provozování zábavních a vzdělávacích klubů; (43) degustace vína, provozování klubů zajišťujících poskytování nápojů.

Třídy výrobků a služeb:
33, 35, 41, 43

(730) **Vinařský fond**, Žerotínovo náměstí 449/3, Brno, Veverí, 60200, CZ
(740) Feichtinger Židek Fyrbach advokáti s.r.o., Česká 154/12, Brno, Brno-město, 60200

(210) **O-589053**
(220) 26.10.2023
(320) 26.10.2023
(540)



(593) Obrazová
(511) (33) vína, lihoviny, zejména vinné destiláty, aperitivy, alkoholické nápoje (výjimkou pív), zejména výtažky z ovoce alkoholické, mošty s alkoholem; (35) pomoc při obchodní činnosti, propagační činnost, veletrhy pro obchodní a reklamní účely, organizování výstav komerčních a reklamních, tvorba doprovodných, prezentačních a reklamních programů k výstavám pro komerční a reklamní účely, provádění aukcí a vedení dražeb, zejména vín, distribuce vzorků zboží, odborné obchodní poradenství, obchod s vínem; (41) pořádání soutěží a přehlídek pro zábavní účely, organizování seminářů, kongresů, sympózií, zejména o víně, provozování zábavních a vzdělávacích klubů; (43) degustace vína, provozování klubů zajišťujících poskytování nápojů.

Třídy výrobků a služeb:
33, 35, 41, 43

(730) **Vinařský fond**, Žerotínovo náměstí 449/3, Brno, Veverí, 60200, CZ
(740) Feichtinger Židek Fyrbach advokáti s.r.o., Česká 154/12, Brno, Brno-město, 60200

(210) **O-589057**
(220) 27.10.2023
(320) 27.10.2023
(540)

Stargaze

(592) Slovní
(511) (38) vysílání a streamování zvukového, vizuálního a multimediálního obsahu přes internet a ostatní komunikační sítě, komunikace spočívající ve výměně, šíření, získávání a poskytování informací a zpráv prostřednictvím telekomunikačních sítí, poskytování telekomunikačních služeb, poskytování veřejných a neveřejných datových telekomunikačních služeb, provozování informačních a komunikačních sítí, poskytování obecných informací v rámci informačních a komunikačních sítí, vysílání kabelové televize, komunikace mobilními telefony, služby elektronických nástěnek; (41) vydavatelská a nakladatelská činnost, školící činnost, zejména v oblasti výpočetní techniky, informatiky, kancelářské a komunikační techniky a informačních technologií, výroba audiovizuálních nahrávek, audiovizuální přenosové služby, zvuková, obrazová a multimediální produkce; (42) poradenská činnost v oblasti aplikace výpočetní techniky, v oblasti informatiky, kancelářské a komunikační techniky a informačních technologií, navrhování a realizace automatizovaných systémů řízení, programátorská činnost, projekce datových sítí, tvorba a pronájem softwaru, instalace, opravy, údržba a servis softwaru; (45) poskytování licencí k softwaru.

Třídy výrobků a služeb:
38, 41, 42, 45

(730) **Tivio Studio a.s.**, Pernerova 691/42, Praha 8, Karlín, 18600, CZ
(740) Mgr. Ludvík Mühlberger, advokát, Mgr. Ludvík Mühlberger, Dukelských hrdinů 747/19, Praha 7, Holešovice, 17000

(210) **O-589058**
(220) 27.10.2023
(320) 27.10.2023
(540)

PLASTUM

(592) Slovní
(511) (1) nezpracované plastické hmoty ve formě prášků, nezpracované plastické hmoty ve formě tekutin, nezpracované plastické hmoty ve formě pelet, nezpracované plastické hmoty pro průmyslové účely, nezpracované plastické hmoty ve formě past, nezpracované plastické hmoty ve formě granulí, nezpracované plastické hmoty ve formě prášků, kapalin nebo past; (17) polozpracované plasty, lisované plasty (polotovary), plastové fólie (polotovary), recyklované plastické hmoty, plastové pruty a tyče, plastické hmoty jako polotovary, plastické hmoty jako polotovar, částečně zpracované plastické hmoty, polotovary z plastických hmot, recyklované směsi plastických hmot, laminované plasty určené pro výrobu, extrudované plasty používané ve výrobě, plastové polotovary ve formě desek, plastové materiály ve formě desek (polotovary), plastové materiály ve formě fólií (polotovary), plastová vlákna, ne na textilní použití, plastové materiály ve formě tyčí (polotovary), plastové materiály ve formě pásků (polotovary), laminátové plastové desky používané ve výrobě, plastové výrobky ve formě profilů (polotovary), plastové materiály ve formě profilů (polotovary), plastové materiály ve formě bloků (polotovary), plastové materiály ve formě tabulí (polotovary), plastové materiály ve formě panelů (polotovary), plastové materiály ve formě pásek (polotovary), recyklované plastické hmoty určené k výrobě, recyklovaná pryž smíchaná s plastovým materiálem, plastové extrudované materiály pro použití ve výrobě, ohebné plastové fólie (jiné než na balení), biologicky odbouratelné plastové fólie k zemědělskému použití, fólie z plastických hmot, nikoliv na balení, recyklované směsi plastických hmot určené k výrobě, tepelně pojitelné plasty k výrobě uzávěrů na nádoby, tepelně spojitelné plastové pláty k použití ve výrobě, materiály z plastové pěny pro použití ve výrobě, tepelně pojitelné plastové lamináty k použití ve výrobě, vlákna z plastické hmoty (nikoliv pro textilní účely), vlákna z plastických hmot, ne na textilní použití, laminátové plastové materiály pro použití s mechanickým rycím materiálem; (40) extrudování plastů, zpracování plastů, laminování plastu, laminování plastových plátů, tvarování plastových materiálů; (42) výzkum a vývoj nových produktů pro třetí osoby v oblasti plastických materiálů.

Třídy výrobků a služeb:
1, 17, 40, 42

(730) **PLASTUM Trading s.r.o.**, Letošov 71, Nesovice, 68333, CZ
(740) Šrubař, Klouda - advokátní kancelář, Mgr. Michal Šrubař, advokát, Josefská 504/8, Brno, Brno-město, 60200

(210) **O-589066**

(220) 27.10.2023

(320) 27.10.2023

(540)

Shoptet Premium

(592) Slovní

(511) (9) přístroje a nástroje vědecké, fotografické, filmové, optické, přístroje a nástroje pro vedení, přepínání, přeměnu, akumulaci, regulaci nebo řízení elektrického proudu, přístroje pro záznam, převod, reprodukci zvuku nebo obrazu, nosiče dat magnetické, záznamové disky, kompaktní disky, DVD a ostatní digitální záznamové nosiče, počítačový hardware, počítačový software včetně informačních systémů a aplikací pro mobilní telefony a přenosná elektronická zařízení, přístroje pro měření, signalizaci, kontrolu (inspekci), záchranu a přístroje pro vyučování; (16) papír, lepenka, tiskárenské výrobky, potřeby pro knižní vazby, fotografie, knihy, brožury, časopisy, plakáty, formuláře, kalendáře, listky, letáky, katalogy, tiskoviny, vstupenky, navštívenky, poukazy, pozvánky, programy akcí, prospekty, reklamní plakáty, ročenky, tikety, známky, mapy, reklamní, propagační a informační materiály z papíru; (35) zprostředkovatelská činnost v oblasti obchodu, včetně internetových obchodů, s počítačovým software a počítačovým hardware, zprostředkování obchodů, zprostředkování dodavatelských služeb mezi třetími osobami (tj. nákupu výrobků a služeb pro jiné podniky), zprostředkování obchodů v oblasti propojení možných soukromých investorů s podnikateli, kteří potřebují financování, zprostředkování koupě a prodeje e-shopů (internetových obchodů) pro třetí osoby, zprostředkování obchodních a komerčních kontaktů, poradenská činnost a služby obchodního zastoupení v oblasti nákupu a prodeje e-shopů (internetových obchodů) pro třetí osoby, poradenská činnost a služby obchodního zastoupení v oblasti dodavatelských služeb (nákupu výrobků a služeb) v oblasti informačních technologií pro třetí osoby, inzertní, propagační služby a komerční informační služby prostřednictvím internetu, reklama on-line v počítačové síti, reklama, marketing, propagace, franšizing, pomoc při řízení obchodní činnosti, obchodní administrativa, provozování online elektronických databází dostupných třetím osobám prostřednictvím sítě Internet nebo sítě elektronických komunikací, obsluha (správa) elektronických databází přístupných prostřednictvím počítačové sítě Internet třetím osobám, sběr dat do počítačových databází, systemizace dat v počítačových databázích, obchodní odborné poradenství, poradenství v obchodní činnosti, poradenské a konzultační služby týkající se správy a obsluhy elektronických databází a poskytování jejich obsahu třetím osobám, poradenské a konzultační služby týkající obchodu s elektronickými databázemi a jejich obsahem; (38) poskytování přístupu k internetovému portálu přístupnému uživatelům (třetím osobám) v síti Internet, poskytování přístupu k webovým portálům, telekomunikační služby, směrovací a spojovací služby pro telekomunikace, šíření informací prostřednictvím komunikačních sítí zejména Internetu a bezdrátových, kabelových a satelitních sítí, elektronický přenos dat v počítačových sítích a Internetu, komunikační služby prostřednictvím Internetu, vnějších a vnitřních sítí, počítačová síťová komunikace, elektronický přenos dat pomocí výpočetní techniky (počítačů), elektronický přenos dat na zakázku (za úplat), elektronická pošta, pronájem telekomunikačních přístrojů a zařízení pro přenos dat, komunikace prostřednictvím sítí vláknové optiky, komunikace prostřednictvím počítačových terminálů, komunikace prostřednictvím rádia, komunikace prostřednictvím telefonu, počítačem řízený přenos dat a obrazu, zprostředkování a poskytování přístupu do globálních, světových a lokálních počítačových sítí a Internetu, poskytování interaktivních on-line vývěsek pro přenos vzkazů mezi počítačovými uživateli, informace, poradenství a konzultace vztahující se k výše uvedeným službám; (42) konzultace v oblasti počítačového software, pronájem počítačového software, tvorba software, údržba počítačových programů, aktualizace počítačových programů, navrhování a vývoj počítačového hardware, poradenství v oblasti navrhování a vývoje počítačového hardwaru a softwaru, pronájem webových serverů, tvorba a správa webových stránek (pro třetí osoby), umístování webových stránek, hosting webových stránek, konzultace v oblasti webového designu, konzultační služby v oblasti informačních technologií, software jako služba (SaaS); (45) poskytování licencí na počítačový software.

Třídy výrobků a služeb:

9, 16, 35, 38, 42, 45

(730) **Shoptet, a.s.**, Dvořeckého 628/8, Praha 6, Břevnov, 16900, CZ

(740) Jindyne s.r.o., U Statku 77, Mnichovo Hradiště, Hněvšovice, 29501

(210) **O-589068**

(220) 27.10.2023

(320) 27.10.2023

(540)

Shoptet Premium

(593) Obrazová

(511) (9) přístroje a nástroje vědecké, fotografické, filmové, optické, přístroje a nástroje pro vedení, přepínání, přeměnu, akumulaci, regulaci nebo řízení elektrického proudu, přístroje pro záznam, převod, reprodukci zvuku nebo obrazu, nosiče dat magnetické, záznamové disky, kompaktní disky, DVD a ostatní digitální záznamové nosiče, počítačový hardware, počítačový software včetně informačních systémů a aplikací pro mobilní telefony a přenosná elektronická zařízení, přístroje pro měření, signalizaci, kontrolu (inspekci), záchranu a přístroje pro vyučování; (16) papír, lepenka, tiskárenské výrobky, potřeby pro knižní vazby, fotografie, knihy, brožury, časopisy, plakáty, formuláře, kalendáře, listky, letáky, katalogy, tiskoviny, vstupenky, navštívenky, poukazy, pozvánky, programy akcí, prospekty, reklamní plakáty, ročenky, tikety, známky, mapy, reklamní, propagační a informační materiály z papíru; (35) zprostředkovatelská činnost v oblasti obchodu, včetně internetových obchodů, s počítačovým software a počítačovým hardware, zprostředkování obchodů, zprostředkování dodavatelských služeb mezi třetími osobami (tj. nákupu výrobků a služeb pro jiné podniky), zprostředkování obchodů v oblasti propojení možných soukromých investorů s podnikateli, kteří potřebují financování, zprostředkování koupě a prodeje e-shopů (internetových obchodů) pro třetí osoby, zprostředkování obchodních a komerčních kontaktů, poradenská činnost a služby obchodního zastoupení v oblasti nákupu a prodeje e-shopů (internetových obchodů) pro třetí osoby, poradenská činnost a služby obchodního zastoupení v oblasti dodavatelských služeb (nákupu výrobků a služeb) v oblasti informačních technologií pro třetí osoby, inzertní, propagační služby a komerční informační služby prostřednictvím internetu, reklama on-line v počítačové síti, reklama, marketing, propagace, franšizing, pomoc při řízení obchodní činnosti, obchodní administrativa, provozování online elektronických databází dostupných třetím osobám prostřednictvím sítě Internet nebo sítě elektronických komunikací, obsluha (správa) elektronických databází přístupných prostřednictvím počítačové sítě Internet třetím osobám, sběr dat do počítačových databází, systemizace dat v počítačových databázích, obchodní odborné poradenství, poradenství v obchodní činnosti, poradenské a konzultační služby týkající se správy a obsluhy elektronických databází a poskytování jejich obsahu třetím osobám, poradenské a konzultační služby týkající obchodu s elektronickými databázemi a jejich obsahem; (38) poskytování přístupu k internetovému portálu přístupnému uživatelům (třetím osobám) v síti Internet, poskytování přístupu k webovým portálům, telekomunikační služby, směrovací a spojovací služby pro telekomunikace, šíření informací prostřednictvím komunikačních sítí zejména Internetu a bezdrátových, kabelových a satelitních sítí, elektronický přenos dat v počítačových sítích a Internetu, komunikační služby prostřednictvím Internetu, vnějších a vnitřních sítí, počítačová síťová komunikace, elektronický přenos dat pomocí výpočetní techniky (počítačů), elektronický přenos dat na zakázku (za úplat), elektronická pošta, pronájem telekomunikačních přístrojů a zařízení pro přenos dat, komunikace prostřednictvím sítí vláknové optiky, komunikace prostřednictvím počítačových terminálů, komunikace prostřednictvím rádia, komunikace prostřednictvím telefonu, počítačem řízený přenos dat a obrazu, zprostředkování a poskytování přístupu do globálních, světových a lokálních počítačových sítí a Internetu, poskytování interaktivních on-line vývěsek pro přenos vzkazů mezi počítačovými uživateli, informace, poradenství a konzultace vztahující se k výše uvedeným službám; (42) konzultace v oblasti počítačového software, pronájem počítačového software, tvorba software, údržba počítačových programů, aktualizace počítačových programů, navrhování a vývoj počítačového hardwaru, poradenství v oblasti navrhování a vývoje počítačového hardwaru a softwaru, pronájem webových serverů, tvorba a správa webových stránek (pro třetí osoby), umístování webových stránek, hosting webových stránek, konzultace v oblasti webového designu, konzultační služby v oblasti

informačních technologií, software jako služba (SaaS); (45) poskytování licencí na počítačový software.

Třídy výrobků a služeb:
9, 16, 35, 38, 42, 45

(730) **Shoptet, a.s.**, Dvořeckého 628/8, Praha 6, Břevnov, 16900, CZ

(740) Jindyne s.r.o., U Statku 77, Mnichovo Hradiště, Hněvousice, 29501

(210) **O-589084**

(220) 29.10.2023

(320) 29.10.2023

(540)

(210) **O-589069**

(220) 27.10.2023

(320) 27.10.2023

(540)

HONITBY

(592) Slovní

(511) (9) přístroje pro zpracování informací, počítače, software, počítačové programy všeho druhu, elektronické počítačové informační, komunikační a řídicí systémy a technologie, elektronická média všeho druhu, nosiče dat a příslušenství k výpočetní technice spadající do této třídy, přístroje telekomunikační techniky, přístroje pro záznam, převod a reprodukci zvuku nebo obrazu, audio-video přístroje, elektrosoučástky všeho druhu, přístroje pro měření a regulaci, vážení, kontrolu a signalizaci, přístroje optické, filmové, fotografické, vědecké aparáty a přístroje, přístroje pro vedení, výrobu, přepínání, přeměnu, akumulaci, regulaci nebo řízení elektrického proudu; (35) velkoobchodní, maloobchodní a elektronický prodej produktů (výrobků) uvedených výše ve třídě 9, reklamní a marketingové činnosti, obchodní průzkum trhu, předvádění produktů (výrobků), zaslání reklamních materiálů, obchodní zprostředkování v oblasti nákupu a prodeje dopravních prostředků a jejich příslušenství, organizování a pořádání reklamních a prodejních akcí, poskytování obchodních informací, automatizované i ruční zpracování obchodních dat, správa obchodních dat, služby databank; (38) telekomunikační služby - počítačová komunikace, elektronický přenos dat a informací, elektronická pošta, pronájem telekomunikační techniky a zařízení pro přenos dat a informací; (42) tvorba (poskytování) počítačových programů (software), zhotovování software všeho druhu na zakázku, služby počítačových programátorů/specialistů, výzkum, vývoj a projektování software, počítačové analýzy a expertizy, regenerace a správa počítačových dat, programátorský servis - instalační a servisní služby v oblasti počítačového software, testování, aktualizace a kopírování software, anitivirusová správa software, programátorská technická podpora, pronájem počítačového software, informačních technologií a počítačové techniky, poradenství a konzultace v oblasti počítačové techniky, softwaru a informačních technologií, provoz elektronických internetových portálů se zaměřením na výpočetní techniku, informační technologie a software, tvorba a správa webových (internetových) stránek, webhosting, počítačová grafika, grafický a průmyslový design, měřicí a kontrolní činnosti, vědecké a technologické služby v oblasti výpočetní techniky a software (spadající do této třídy).

Třídy výrobků a služeb:
9, 35, 38, 42

(730) **AG info s.r.o.**, Denisova 504, Jičín, Valdické Předměstí, 50601, CZ

(740) PROPATENT, JUDr. Matěj Sedláček, Pod Pekařkou 107/1, Praha 4, Podolí, 14700

(210) **O-589076**

(220) 29.10.2023

(320) 29.10.2023

(540)

Yorge

(592) Slovní

(511) (41) zvuková, obrazová a multimediální produkce fotografování, produkce svatebních fotografií a portrétních fotografií, videoprodukce, audioprodukce, hudební produkce, služby fotografa, letecké fotografování, úprava fotografií (redigování), pořizování svatebních fotografií pomocí dronu, služby pořizování fotografických snímků pomocí dronu, filmová produkce, produkce hudebních nahrávek.

Třídy výrobků a služeb:
41

(730) **Kučík Jiří Mgr.**, č. p. 383, Břestek, 68708, CZ



(593) Obrazová

(511) (3) kosmetické přípravky pro péči o pleť, kosmetické přípravky pro péči o vlasy, kosmetické krémy, oleje pro kosmetické účely, krémy na bázi esenciálních olejů, éterické oleje; (29) kandované ovoce, koncentráty na bázi ovoce, konzervované ovoce, ovoce konzervované v alkoholu, ovocná dřev, ovocné marmelády, ovocné džemy, sušené ovoce; (31) čerstvé ovoce; (32) džusy, limonády, mošt, nealkoholické esence na výrobu nápojů, nealkoholické koktejly, nealkoholické nápoje z ovocných šťáv, nealkoholické ovocné nektary, nealkoholické výtažky z ovoce, ovocné šťávy, přípravky pro přípravu nealkoholických nápojů, sirupy pro přípravu nápojů; (33) alkoholické nápoje obsahující ovoce, alkoholické koktejly, ovocné pálenky a destiláty, likéry, předem namíchané alkoholické nápoje; (43) ubytovací služby (hotely, penziony), pronájem rekreačního ubytování, kavárny, restaurace.

Třídy výrobků a služeb:

3, 29, 31, 32, 33, 43

(591) Barevná

(730) **Gála Pavel**, 252, Němčičky, 69107, CZ

Gála Tomáš, Polní 1163/2, Hustopeče, 69301, CZ

(740) Mgr. Hana Míková, advokátka, Zelný trh 332/12, Brno, Brno-město, 60200

Mgr. Hana Míková, advokátka, Zelný trh 332/12, Brno, Brno-město, 60200

(210) **O-589085**

(220) 29.10.2023

(320) 29.10.2023

(540)

horká meruňka z Gálových sadů

(592) Slovní

(511) (29) kandované ovoce, koncentráty na bázi ovoce, konzervované ovoce, ovoce konzervované v alkoholu, ovocná dřev, ovocné marmelády, ovocné džemy, sušené ovoce; (32) džusy, limonády, mošt, nealkoholické esence na výrobu nápojů, nealkoholické koktejly, nealkoholické nápoje z ovocných šťáv, nealkoholické ovocné nektary, nealkoholické výtažky z ovoce, ovocné šťávy, přípravky pro přípravu nealkoholických nápojů, sirupy pro přípravu nápojů; (33) alkoholické nápoje obsahující ovoce, alkoholické koktejly, ovocné pálenky a destiláty, likéry, předem namíchané alkoholické nápoje.

Třídy výrobků a služeb:

29, 32, 33

(730) **Gála Pavel**, 252, Němčičky, 69107, CZ

Gála Tomáš, Polní 1163/2, Hustopeče, 69301, CZ

(740) Mgr. Hana Míková, advokátka, Zelný trh 332/12, Brno, Brno-město, 60200

(210) **O-589086**

(220) 29.10.2023

(320) 29.10.2023

(540) **moravská mimosa z Gálových sadů**

(592) Slovní

(511) (29) kandované ovoce, koncentráty na bázi ovoce, konzervované ovoce, ovoce konzervované v alkoholu, ovocná dřev, ovocné marmelády, ovocné džemy, sušené ovoce; (32) džusy, limonády, mošt, nealkoholické esence na výrobu nápojů, nealkoholické koktejly, nealkoholické nápoje z ovocných šťáv, nealkoholické ovocné nektary, nealkoholické výtažky z ovoce, ovocné šťavy, přípravky pro přípravu nealkoholických nápojů, sirupy pro přípravu nápojů; (33) alkoholické nápoje obsahující ovoce, alkoholické koktejly, ovocné pálenky a destiláty, likéry, předem namíchané alkoholické nápoje.

Třídy výrobků a služeb:

29, 32, 33

(730) **Gála Pavel**, 252, Němčičky, 69107, CZ

Gála Tomáš, Polní 1163/2, Hustopeče, 69301, CZ

(740) Mgr. Hana Míková, advokátka, Zelný trh 332/12, Brno, Brno-město, 60200

(210) **O-589095**

(220) 30.10.2023

(320) 30.10.2023

(540)



(593) Obrazová

(511) (25) bikiny, dámské plavky, dámské oděvy, domácí župany, neformální oblečení, oblečení na běhání, oděvy, pánské plavky, plážové oblečení, plavky, plavecké oděvy, plážové župany, punčocháče, sportovní oblečení, tankiny, trička, spodní prádlo, boty, čepice.

Třídy výrobků a služeb:

25

(730) **Sportona Česká republika s.r.o.**, Sokolská 1474/23, Praha 2, Nové Město, 12000, CZ

(740) Macek and Partners, Mgr. Jiří Macek, Sázavská 751/16, Praha 2, Vinohrady, 12000

(210) **O-589096**

(220) 30.10.2023

(320) 30.10.2023

(540)



(593) Obrazová

(511) (25) bikiny, dámské plavky, dámské oděvy, domácí župany, neformální oblečení, oblečení na běhání, oděvy, pánské plavky, plážové oblečení, plavky, plavecké oděvy, plážové župany, punčocháče, sportovní oblečení, tankiny, trička, spodní prádlo, boty, čepice.

Třídy výrobků a služeb:

25

(591) Barevná

(730) **Sportona Česká republika s.r.o.**, Sokolská 1474/23, Praha 2, Nové Město, 12000, CZ

(740) Macek and Partners, Mgr. Jiří Macek, Sázavská 751/16, Praha 2, Vinohrady, 12000

(210) **O-589103**

(220) 30.10.2023

(320) 30.10.2023

(540)

VELEBI

(592) Slovní

(511) (1) chemické nátěry k impregnaci, chemické látky pro hydroizolaci cementu s výjimkou barev, chemické impregnační nátěry na přírodní kámen, přípravky na konzervaci betonu, s výjimkou barev a olejů, přípravky na konzervaci zdiva, s výjimkou barev a olejů, vysoušecí prostředky k pohlcování vlhkosti, ochranné nátěry na nepromokavou úpravu povrchů staveb (jiné než barvy nebo oleje), chemické přípravky pro prevenci vzniku plísní, chemické látky pro použití v průmyslu, síra, sírany, soli pro průmyslové účely, uhličitán sodný, chlorid vápenatý, kyselina citrónová pro průmyslové účely, hydrogenuhličitán sodný pro chemické účely, průmyslové chemické látky, chemické látky pro čištění vody; (20) nábytek, dřevěné panely pro nábytek, dřevěné pásky, dřevěné nábytkové příčky, volně stojící příčky (nábytek), police k nábytku, dřevěné police (nábytek); (35) reklama prostřednictvím všech veřejných komunikačních prostředků, online reklama v počítačové komunikační síti, poskytování zákaznických informací o výrobcích výše uvedených ve třídách 1 a 20 prostřednictvím internetu a sociálních sítí, maloobchodní a velkoobchodní prodej výše uvedených výrobků ve třídách 1 a 20.

Třídy výrobků a služeb:

1, 20, 35

(730) **PCC MORAVA - CHEM s.r.o.**, Leoše Janáčka 798/20, Český Těšín, 737 01, CZ

(740) Ing. Kateřina Gregorová, patentový a známkový zástupce, Sokolská třída 966/22, Ostrava, Moravská Ostrava, 70200

(210) **O-589104**

(220) 30.10.2023

(320) 30.10.2023

(540)



(593) Obrazová

(511) (9) databáze, software pro hodnocení a vzdělávání zaměstnanců a uchazečů o zaměstnání, software pro řízení pracovních sil a pracovních postupů, software v oblasti řízení lidských zdrojů, software v oblasti vyhledávání nových pracovníků, software pro správu dat uchazečů o zaměstnání, mediální a publikační software, software pro školení, vzdělávací software, zvukové, obrazové a datové záznamy, multimediální záznamy, videozáznamy, elektronické knihy, podcasty, publikace ke stažení, interaktivní elektronické publikace, materiály pro vzdělávací kurzy ke stažení; (16) knihy, tiskoviny, tištěné publikace, vzdělávací publikace, časopisy, propagační publikace, informační brožury; (35) pracovní agentury, agentury pro zprostředkování dočasného zaměstnání, služby v oblasti evidence zaměstnanců, vyhledávání zaměstnanců, výběr personálu, dočasné přidělování personálu, umístování personálu, sběr personálních informací, management personálu, řízení lidských zdrojů, personální řízení a zaměstnanecké poradenství, zprostředkování zaměstnání, informační služby týkající se zaměstnání a možností budování kariéry, poradenství v oblasti řízení a organizace podniku, konzultační a poradenské služby vztahující se k personálnímu řízení, personalistické služby, poradenské služby ohledně umístění personálu, konzultační služby při zprostředkování zaměstnání, příprava životopisů pro druhé, pracovní analýza k určení souboru dovedností pracovníků a jiných požadavků na pracovníky, průzkumy mínění zaměstnanců, hodnocení zaměstnaneckých požadavků, obchodní, konzultační a poradenské služby, inzerce pro nábor zaměstnanců, reklama a marketing, reklama v oblasti nábory zaměstnanců, příprava reklamních materiálů, poradenství v oblasti obchodní reklamy, průzkum veřejného mínění, systematizace údajů do počítačových databází, sběr údajů do počítačových databází, správa počítačové databáze, vedení počítačové evidence, poskytování statistických informací, analýzy údajů z průzkumu trhu; (41) organizování a vedení seminářů, organizování a vedení konferencí, kongresů a sympozií, budování týmů (vzdělávání), příprava a pořádání vzdělávacích akcí, vzdělávací a školicí služby, koučování, školení

týkající se osobního rozvoje, školení ohledně pracovních příležitostí, profesní rekvalifikace, školení zaměstnanců, konzultační služby vztahující se ke školení zaměstnanců, pořádání, vedení a organizování pracovních setkání (školení), vzdělávací informace, vydávání publikací, multimediální publikování časopisů, žurnálů a novin, elektronické publikování, online vydávání elektronických knih a časopisů, publikování a vydávání tiskovin, vydávání školicích manuálů, poskytování online informací a zpráv v oblasti zaměstnaneckých školení, tvorba vzdělávacích příruček, vydávání vzdělávacích materiálů.

Třídy výrobků a služeb:
9, 16, 35, 41

- (591) Barevná
(730) **PŘEDVÝBĚR.CZ s.r.o.**, Na Kozačce 1289/7, Praha 2, Vinohrady, 12000, CZ
(740) Talers advokátní kancelář, s.r.o., Mgr. Jiří Černý, U Prašné brány 1079/3, Praha 1, Staré Město, 11000

(210) **O-589107**

(220) 30.10.2023

(320) 30.10.2023

(540)

Shoptet Pay

(592) Slovní

(511) (9) přístroje a nástroje vědecké, fotografické, filmové, optické, přístroje a nástroje pro vedení, přepínání, přeměnu, akumulaci, regulaci nebo řízení elektrického proudu, přístroje pro záznam, převod, reprodukci zvuku nebo obrazu, nosiče dat magnetické, záznamové disky, kompaktní disky, DVD a ostatní digitální záznamové nosiče, počítačový hardware, počítačový software včetně informačních systémů a aplikací pro mobilní telefony a přenosná elektronická zařízení, přístroje pro měření, signalizaci, kontrolu (inspekci), záchranu a přístroje pro vyučování, zařízení na zpracování dat (elektrická a mechanická); (36) pojišťovací služby, finanční, peněžní a bankovní služby, poskytování předplacených karet a kuponů, služby úschovy, získávání finančních prostředků a finanční sponzorování, oceňovací služby; (42) konzultace v oblasti počítačového software, pronájem počítačového software, tvorba software, údržba počítačových programů, aktualizace počítačových programů, navrhování a vývoj počítačového hardware, poradenství v oblasti navrhování a vývoje počítačového hardwaru a softwaru, pronájem webových serverů, tvorba a správa webových stránek (pro třetí osoby), umístění webových stránek, hosting webových stránek, konzultace v oblasti webového designu, konzultační služby v oblasti informačních technologií, software jako služba (SaaS).

Třídy výrobků a služeb:
9, 36, 42

- (730) **Shoptet, a.s.**, Dvořeckého 628/8, Praha 6, Břevnov, 16900, CZ
(740) Jindyne s.r.o., U Statku 77, Mnichovo Hradiště, Hněvousice, 29501

(210) **O-589110**

(220) 30.10.2023

(320) 30.10.2023

(540)

Shoptet Boost

(592) Slovní

(511) (9) přístroje a nástroje vědecké, fotografické, filmové, optické, přístroje a nástroje pro vedení, přepínání, přeměnu, akumulaci, regulaci nebo řízení elektrického proudu, přístroje pro záznam, převod, reprodukci zvuku nebo obrazu, nosiče dat magnetické, záznamové disky, kompaktní disky, DVD a ostatní digitální záznamové nosiče, počítačový hardware, počítačový software včetně informačních systémů a aplikací pro mobilní telefony a přenosná elektronická zařízení, přístroje pro měření, signalizaci, kontrolu (inspekci), záchranu a přístroje pro vyučování; (36) pojišťovací služby, finanční, peněžní a bankovní služby, poskytování předplacených karet a kuponů, služby úschovy, získávání finančních prostředků a finanční sponzorování, oceňovací služby; (42) konzultace v oblasti počítačového software, pronájem počítačového software, tvorba software, údržba počítačových programů, aktualizace počítačových programů, navrhování a vývoj počítačového hardware, poradenství v oblasti navrhování a vývoje počítačového hardwaru a softwaru, pronájem webových serverů, tvorba a správa webových stránek (pro třetí osoby), umístění webových stránek, hosting webových stránek, konzultace v oblasti webového designu, konzultační služby v oblasti informačních technologií, software jako služba (SaaS).

Třídy výrobků a služeb:
9, 36, 42

- (730) **Shoptet, a.s.**, Dvořeckého 628/8, Praha 6, Břevnov, 16900, CZ
(740) Jindyne s.r.o., U Statku 77, Mnichovo Hradiště, Hněvousice, 29501

(210) **O-589111**

(220) 30.10.2023

(320) 30.10.2023

(540)

Shoptet Capital

(592) Slovní

(511) (9) přístroje a nástroje vědecké, fotografické, filmové, optické, přístroje a nástroje pro vedení, přepínání, přeměnu, akumulaci, regulaci nebo řízení elektrického proudu, přístroje pro záznam, převod, reprodukci zvuku nebo obrazu, nosiče dat magnetické, záznamové disky, kompaktní disky, DVD a ostatní digitální záznamové nosiče, počítačový hardware, počítačový software včetně informačních systémů a aplikací pro mobilní telefony a přenosná elektronická zařízení, přístroje pro měření, signalizaci, kontrolu (inspekci), záchranu a přístroje pro vyučování; (36) pojišťovací služby, finanční, peněžní a bankovní služby, poskytování předplacených karet a kuponů, služby úschovy, získávání finančních prostředků a finanční sponzorování, oceňovací služby; (42) konzultace v oblasti počítačového software, pronájem počítačového software, tvorba software, údržba počítačových programů, aktualizace počítačových programů, navrhování a vývoj počítačového hardware, poradenství v oblasti navrhování a vývoje počítačového hardwaru a softwaru, pronájem webových serverů, tvorba a správa webových stránek (pro třetí osoby), umístění webových stránek, hosting webových stránek, konzultace v oblasti webového designu, konzultační služby v oblasti informačních technologií, software jako služba (SaaS).

Třídy výrobků a služeb:
9, 36, 42

- (730) **Shoptet, a.s.**, Dvořeckého 628/8, Praha 6, Břevnov, 16900, CZ
(740) Jindyne s.r.o., U Statku 77, Mnichovo Hradiště, Hněvousice, 29501

(210) **O-589129**

(220) 31.10.2023

(320) 31.10.2023

(540)

SUPRAJSKY

(592) Slovní

(511) (28) hračky, hry a věci na hraní pro zvířata; (31) krmiva a potrava pro zvířata, podestýlky a stelivo pro zvířata; (35) maloobchodní a velkoobchodní služby v oblasti výrobků pro domácí zvířata, shromažďování různých výrobků ve prospěch jiných osob, vyjma přepravy těchto výrobků, aby si zákazníci mohli tyto výrobky pohodlně prohlédnout a koupit, elektronický obchod prostřednictvím internetu (online-shop), prodej prostřednictvím prodejních automatů, objednávkových katalogů nebo elektronických médií, vše výše uvedené v oblasti výrobků pro domácí zvířata, propagační činnost, reklama.

Třídy výrobků a služeb:
28, 31, 35

- (730) **zoomies s.r.o.**, Varšavská 715/36, Praha 2, Vinohrady, 12000, CZ
(740) Rovala IP, Bc. Ondřej Ekrt LL.M., Jiráskova 434, Lenešice, 43923

(210) **O-589150**
(220) 01.11.2023
(320) 01.11.2023
(540)



(593) Obrazová
(511) (35) pomoc při řízení obchodní činnosti, poradenství v oblasti řízení a organizace podniku, poradenství v oblasti řízení obchodní činnosti, pomoc při řízení obchodních či průmyslových podniků, vedení dražeb, propagace, poradenské služby pro obchodní vedení, profesionální obchodní poradenství, obchodní informace, marketing, sjednávání a uzavírání obchodních transakcí pro třetí strany, aktualizace a údržba informací v registrech, sjednávání obchodních smluv pro jiné osoby, služby zpracování dat (kancelářské práce); (41) akademie (vzdělávání), školení, pořádání a vedení konferencí, pořádání a vedení kongresů, pořádání a vedení seminářů, pořádání a vedení osobních vzdělávacích fór; (45) mediace (smírné řešení sporů), služby rozhodců, poradenství v oblasti duševního vlastnictví, správa autorských práv, sledování práv k duševnímu vlastnictví za účelem právního poradenství, právní průzkum, advokátní služby, registrace názvů domén (právní služby), mimosoudní řešení sporů, příprava právních dokumentů, dohledávání ukradeného majetku, právní správa licencí, právní služby v oblasti sjednávání smluv pro jiné osoby, pronájem názvů internetových domén, právní poradenství v rámci reagování na výzvy k podávání nabídek, udělování licencí (právní služby) v rámci vydávání softwaru, právní konzultace vztahující se k mapování v oblasti patentů, právní advokátní služby, právní služby v oblasti přistěhovalectví, audity v oblasti dodržování právních předpisů, právní převody vlastnických práv k majetku, vymáhání práv, doručování soudních písemností, právní průzkum v oblasti ochrany životního prostředí.

Třídy výrobků a služeb:
35, 41, 45

(591) Barevná
(730) **GHS Legal, s.r.o.**, Slezská 2127/13, Praha 2, Vinohrady, 12000, CZ

(210) **O-589154**
(220) 01.11.2023
(320) 01.11.2023
(540)

VIVECHROM

(592) Slovní
(511) (2) barvy, nátěry, fermeže, laky, ředidla, barvicí materiály jako přísady do barev, nátěrů a laků, ochranné výrobky proti korozi a proti deterioraci dřeva, podkladové přípravky v podobě barev, mořidla na dřevo; (3) přípravky na čištění, leštění, drhnutí a broušení.

Třídy výrobků a služeb:
2, 3

(730) **Akzo Nobel Coatings International B.V.**, Christian Neeffstraat 2, 1077 WW Amsterdam, NL

(740) Rott, Růžička & Guttman a spol., Vyskočilova 1566, Praha 4, Michle, 14000

(210) **O-589157**
(220) 01.11.2023
(320) 01.11.2023
(540)

 **FONSCONNECT**

(593) Obrazová
(511) (9) hardware, nosiče dat a nosiče pro počítačové programy, audiovizuální záznamy, software; (38) počítačová komunikace, přenos zpráv a obrazových informací pomocí počítačů; (42) tvorba, programování a vývoj software a informačních systémů pro nemocnice a laboratoře, výzkum a vývoj v oblasti přírodních a technických věd, konzultační a poradenská činnost v oblasti vývoje software a informatiky pro zdravotnictví.

Třídy výrobků a služeb:
9, 38, 42

(591) Barevná
(730) **STAPRO s.r.o.**, Pernštýnské náměstí 51, Pardubice, Pardubice-Staré Město, 53002, CZ
(740) PROPATENT, JUDr. Matěj Sedláček, Pod Pekařkou 107/1, Praha 4, Podolí, 14700

(210) **O-589158**
(220) 01.11.2023
(320) 01.11.2023
(540)

 **FONSCARE**

(593) Obrazová
(511) (9) hardware, nosiče dat a nosiče pro počítačové programy, audiovizuální záznamy, software; (38) počítačová komunikace, přenos zpráv a obrazových informací pomocí počítačů; (42) tvorba, programování a vývoj software a informačních systémů pro nemocnice a laboratoře, výzkum a vývoj v oblasti přírodních a technických věd, konzultační a poradenská činnost v oblasti vývoje software a informatiky pro zdravotnictví.

Třídy výrobků a služeb:
9, 38, 42

(591) Barevná
(730) **STAPRO s.r.o.**, Pernštýnské náměstí 51, Pardubice, Pardubice-Staré Město, 53002, CZ
(740) PROPATENT, JUDr. Matěj Sedláček, Pod Pekařkou 107/1, Praha 4, Podolí, 14700

(210) **O-589163**
(220) 01.11.2023
(320) 01.11.2023
(540)



(593) Obrazová
(511) (3) kosmetické přípravky, parfumerie, přípravky pro osobní hygienu; (44) služby péče o hygienu a krásu, kadeřnické salony, kadeřnické služby.

Třídy výrobků a služeb:
3, 44

- (591) Barevná
(730) **Koller David**, Kachlíkova 889/11, Brno, Bystrc, 63500, CZ
(740) ADVOKATNÍ KANCELÁŘ PELÍŠEK, NAVRÁTIL & PARTNEŘI, s.r.o., JUDr. Zdeněk Navrátil, advokát, Bašty 416/8, Brno, Brno-město, 60200

- (210) **O-589172**
(220) 01.11.2023
(320) 01.11.2023
(540)



- (593) Obrazová
(511) (35) konzultační a poradenské služby a pomoc v oblasti reklamní, marketingové a propagační činnosti, digitální marketing, pomoc v obchodní a podnikatelské činnosti, management a administrativní služby, služby obchodního zastoupení, zprostředkování obchodů; (36) správa nemovitostí, finanční správa projektů v oblasti nemovitostí, oceňování a správa nemovitostí, prodej nemovitostí; (37) rekonstrukce interiérů budov, bytová výstavba, stavba obytných budov, konzultační služby vztahující se k výstavbě bytových a dalších budov, opravné stavební práce, podzemní stavební práce, údržba nemovitostí, specializované a dokončovací stavební práce; (42) architektonické služby a služby urbanistického plánování, služby interiérové architektury, navrhování interiérů, navrhování interiéru budov, návrhy interiérů prodejen, poradenství v oblasti interiérového designu, odborné konzultace týkající se návrhu interiérů bytových prostor, služby v oblasti designu interiérů a exteriérů, služby v oblasti navrhování vybavení interiérů budov, návrhářské služby vztahující se k interiérové výzdobě kanceláří, poradenské služby v oblasti interiérového designu, design obchodních interiérů, poradenské služby vztahující se k architektonickému plánování, služby architektonického designu, návrhářské služby pro architekturu, služby návrhu obchodních provozoven, architektonické služby projektování komerčních staveb, služby v oblasti projektování domů, služby v oblasti komerčního designu, architektonické služby projektování kancelářských zařízení, návrhářské služby vztahující se k nemovitostem, konzultační služby v oblasti interiérového designu, služby v oblasti designu na zakázku, návrhářské služby v oblasti obytných nemovitostí, služby v oblasti interiérového designu a informační a poradenské služby s tím související, designové služby týkající se výkladních skříní obchodů, konzultační služby v oboru návrhu vybavení obchodů, poradenské služby týkající se architektury, konzultační služby v oblasti územního plánování, technické kreslení.

Třídy výrobků a služeb:
35, 36, 37, 42

- (730) **Tichý Daniel**, Šafaříkova 453/5, Praha 2, Vinohrady, 12000, CZ
(740) MAAARS advokáti s.r.o., Mgr. Marek Martinka, Kubelíkova 1089/22, Praha 3, Žižkov, 13000

- (210) **O-589173**
(220) 01.11.2023
(320) 01.11.2023
(540)

pohovenda

- (592) Slovní
(511) (20) čalouněný nábytek, čalouněný přizpůsobitelný nábytek, nábytek a bytové zařízení, podušky (čalounění), pružiny jako nekovové části čalounění, postele, matrace, příkrývky a polštáře, podpůrné čalounění na bezpečnostní autosedačky pro děti, nábytek; (37) čalounění, opravy čalounění, opakované čalounění, čalounění nábytku, čalounění sedadel ve vozidlech, montáž, údržba a opravy nábytku, instalační a montážní služby, čištění, opravy a údržba, renovace nábytku.

Třídy výrobků a služeb:
20, 37

- (730) **Procházková Vendula, Dis.**, Nár. odboje 255/64, Troubsko, 66441, CZ

- (210) **O-589187**
(220) 02.11.2023
(320) 02.11.2023
(540)

Flexi Půjčka Expres

- (592) Slovní
(511) (9) software na prověřování úvěrů, software, platební software, software na vymáhání pohledávek, software pro správu financí, počítačový software, software pro odhalování rizik, počítačový software týkající se finanční historie, software pro zajišťování on-line transakcí, počítačový software týkající se řízení finančních transakcí, software pro elektronické obchodování a platby, software pro finančnictví, elektronické brožury ke stažení, videozáznamy, audio a video záznamy, plakáty ke stažení, počítačová grafika s možností stažení, šablony k tvorbě audiovizuálních prezentací ke stažení, aplikace ke stažení pro použití s mobilními zařízeními, podnikový software, mobilní aplikace, multimediální záznamy, digitální záznamy; (16) hlavičkový papír, hlavičkový dopisní papír, papírové prospekty, informační prospekty, reklamní plakáty, reklamní letáky, jmenovky, fixy, popisovače, bloky [papírnické výrobky], poznámkové bloky, trhací bloky, kroužkové bloky, zápisníky, brožury, informační brožury, denní kalendáře, desky na dokumenty, nálepky, nevyplněné formuláře, obálky, obálky [papírnické zboží], papírnické zboží, papírové bannery, papírové štítky, plakáty, pořadače, kancelářské pořadače, potřeby pro psaní, kancelářské potřeby (s výjimkou nábytku); (35) bannerová reklama, digitální marketing, elektronické publikování tiskovin pro reklamní účely, marketing, finanční marketing, losování cen (organizování) pro účely propagace, internetový marketing, marketing prostřednictvím telefonu, on-line inzerce v počítačové síti, on-line reklama prostřednictvím počítačových komunikačních sítí, PPC reklama, přímý marketing, propagace, propagace v oblasti marketingu, reklama, reklama a inzertní služby, reklama on-line, rozhlasová a televizní reklama, podpora prodeje prostřednictvím zákaznických věrnostních programů; (36) poskytování spotřebitelských úvěrů, služby v oblasti správy transakcí spojených s půjčkami, splátkové úvěry, sjednávání úvěrů, poskytování úvěrů, úvěrové služby, půjčky a úvěry, služby úvěrových společností, vymáhání a inkasování úvěrů, poskytování půjček, finanční a úvěrové služby, služby týkající se revolvingových úvěrů, finanční půjčky, půjčky na splátky, sjednávání půjček, poskytování dočasných půjček, poskytování osobních půjček, financování krátkodobých půjček, poskytování splátkových půjček, služby v oblasti spotřebitelských půjček, služby týkající se peněžních půjček, služby týkající se revolvingových půjček, finanční služby v oblasti poskytování půjček, finanční služby v oblasti peněžních půjček, poskytování finančních půjček pro osobní potřeby, elektronické platební služby, finanční platební služby, finanční převody a transakce a platební služby, finanční služby, finanční úvěrové služby, finanční služby, zejména vyrovnávání dluhů, financování a poskytování finančních prostředků, hodnocení úvěruschopnosti, vymáhání pohledávek; (42) navrhování a vývoj počítačového softwaru, programování softwaru pro vývoj webových stránek, programování počítačového softwaru, programování softwaru pro správu databází, tvorba databází, tvorba a aktualizace počítačového softwaru.

Třídy výrobků a služeb:
9, 16, 35, 36, 42

- (730) **FlexiFin s.r.o.**, Čechyňská 419/14a, Brno, Trnitá, 60200, CZ
(740) KOPEČNÝ & PARTNERS s.r.o., advokátní kancelář, Mgr. Tomáš Kopečný, advokát, Stará 98/18, Brno, Zábřdovice, 60200

(210) **O-589188**

(220) 02.11.2023

(320) 02.11.2023

(540)

Flexi Půjčka Na Míru

(592) Slovní

(511) (9) software na prověřování úvěrů, software, platební software, software na vymáhání pohledávek, software pro správu financí, počítačový software, software pro odhalování rizik, počítačový software týkající se finanční historie, software pro zajišťování on-line transakcí, počítačový software týkající se řízení finančních transakcí, software pro elektronické obchodování a platby, software pro finančníctví, elektronické brožury ke stažení, videozáznamy, audio a video záznamy, plakáty ke stažení, počítačová grafika s možností stažení, šablony k tvorbě audiovizuálních prezentací ke stažení, aplikace ke stažení pro použití s mobilními zařízeními, podnikový software, mobilní aplikace, multimediální záznamy, digitální záznamy; (16) hlavičkový papír, hlavičkový dopisní papír, papírové prospekty, informační prospekty, reklamní plakáty, reklamní letáky, jmenovky, fixy, popisovače, bloky [papírnícké výrobky], poznámkové bloky, trhací bloky, kroužkové bloky, zápisníky, brožury, informační brožury, denní kalendáře, desky na dokumenty, nálepky, nevyplněné formuláře, obálky, obálky [papírnícké zboží], papírnícké zboží, papírové bannery, papírové štítky, plakáty, pořadače, kancelářské pořadače, potřeby pro psaní, kancelářské potřeby (s výjimkou nábytku); (35) bannerová reklama, digitální marketing, elektronické publikování tiskovin pro reklamní účely, marketing, finanční marketing, losování cen (organizování) pro účely propagace, internetový marketing, marketing prostřednictvím telefonu, on-line inzerce v počítačové síti, on-line reklama prostřednictvím počítačových komunikačních sítí, PPC reklama, přímý marketing, propagace, propagace v oblasti marketingu, reklama, reklama a inzertní služby, reklama on-line, rozhlasová a televizní reklama, podpora prodeje prostřednictvím zákaznických věrnostních programů; (36) poskytování spotřebitelských úvěrů, služby v oblasti správy transakcí spojených s půjčkami, splátkové úvěry, sjednávání úvěrů, poskytování úvěrů, úvěrové služby, půjčky a úvěry, služby úvěrových společností, vymáhání a inkasování úvěrů, poskytování půjček, finanční a úvěrové služby, služby týkající se revolvingových úvěrů, finanční půjčky, půjčky na splátky, sjednávání půjček, poskytování dočasných půjček, poskytování osobních půjček, financování krátkodobých půjček, poskytování splátkových půjček, služby v oblasti spotřebitelských půjček, služby týkající se peněžních půjček, služby týkající se revolvingových půjček, finanční služby v oblasti poskytování půjček, finanční služby v oblasti peněžních půjček, poskytování finančních půjček pro osobní potřebu, elektronické platební služby, finanční platební služby, finanční převody a transakce a platební služby, finanční služby, finanční úvěrové služby, finanční služby, zejména vyrovnávání dluhů, financování a poskytování finančních prostředků, hodnocení úvěruschopnosti, vymáhání pohledávek; (42) navrhování a vývoj počítačového softwaru, programování softwaru pro vývoj webových stránek, programování počítačového softwaru, programování softwaru pro správu databází, tvorba databází, tvorba a aktualizace počítačového softwaru.

Třídy výrobků a služeb:

9, 16, 35, 36, 42

(730) **FlexiFin s.r.o.**, Čechyňská 419/14a, Brno, Trnitá, 60200, CZ

(740) KOPEČNÝ & PARTNERS s.r.o., advokátní kancelář, Mgr. Tomáš Kopečný, advokát, Stará 98/18, Brno, Zábřovice, 60200

(210) **O-589189**

(220) 02.11.2023

(320) 02.11.2023

(540)

Flexi Úvěr Expres

(592) Slovní

(511) (9) software na prověřování úvěrů, software, platební software, software na vymáhání pohledávek, software pro správu financí, počítačový software, software pro odhalování rizik, počítačový software týkající se finanční historie, software pro zajišťování on-line transakcí, počítačový software týkající se řízení finančních transakcí, software pro elektronické obchodování a platby, software pro finančníctví, elektronické brožury ke stažení, videozáznamy, audio a video záznamy, plakáty ke stažení, počítačová grafika s možností stažení, šablony k tvorbě audiovizuálních prezentací ke stažení, aplikace ke stažení pro použití s mobilními zařízeními, podnikový software, mobilní aplikace, multimediální záznamy, digitální záznamy; (16) hlavičkový papír, hlavičkový dopisní papír, papírové prospekty, informační prospekty, reklamní plakáty, reklamní

letáky, jmenovky, fixy, popisovače, bloky [papírnícké výrobky], poznámkové bloky, trhací bloky, kroužkové bloky, zápisníky, brožury, informační brožury, denní kalendáře, desky na dokumenty, nálepky, nevyplněné formuláře, obálky, obálky [papírnícké zboží], papírnícké zboží, papírové bannery, papírové štítky, plakáty, pořadače, kancelářské pořadače, potřeby pro psaní, kancelářské potřeby (s výjimkou nábytku); (35) bannerová reklama, digitální marketing, elektronické publikování tiskovin pro reklamní účely, marketing, finanční marketing, losování cen (organizování) pro účely propagace, internetový marketing, marketing prostřednictvím telefonu, on-line inzerce v počítačové síti, on-line reklama prostřednictvím počítačových komunikačních sítí, PPC reklama, přímý marketing, propagace, propagace v oblasti marketingu, reklama, reklama a inzertní služby, reklama on-line, rozhlasová a televizní reklama, podpora prodeje prostřednictvím zákaznických věrnostních programů; (36) poskytování spotřebitelských úvěrů, služby v oblasti správy transakcí spojených s půjčkami, splátkové úvěry, sjednávání úvěrů, poskytování úvěrů, úvěrové služby, půjčky a úvěry, služby úvěrových společností, vymáhání a inkasování úvěrů, poskytování půjček, finanční a úvěrové služby, služby týkající se revolvingových úvěrů, finanční půjčky, půjčky na splátky, sjednávání půjček, poskytování dočasných půjček, poskytování osobních půjček, financování krátkodobých půjček, poskytování splátkových půjček, služby v oblasti spotřebitelských půjček, služby týkající se peněžních půjček, služby týkající se revolvingových půjček, finanční služby v oblasti poskytování půjček, finanční služby v oblasti peněžních půjček, poskytování finančních půjček pro osobní potřebu, elektronické platební služby, finanční platební služby, finanční převody a transakce a platební služby, finanční služby, finanční úvěrové služby, finanční služby, zejména vyrovnávání dluhů, financování a poskytování finančních prostředků, hodnocení úvěruschopnosti, vymáhání pohledávek; (42) navrhování a vývoj počítačového softwaru, programování softwaru pro vývoj webových stránek, programování počítačového softwaru, programování softwaru pro správu databází, tvorba databází, tvorba a aktualizace počítačového softwaru.

Třídy výrobků a služeb:

9, 16, 35, 36, 42

(730) **FlexiFin s.r.o.**, Čechyňská 419/14a, Brno, Trnitá, 60200, CZ

(740) KOPEČNÝ & PARTNERS s.r.o., advokátní kancelář, Mgr. Tomáš Kopečný, advokát, Stará 98/18, Brno, Zábřovice, 60200

(210) **O-589190**

(220) 02.11.2023

(320) 02.11.2023

(540)

Flexi Úvěr Na Míru

(592) Slovní

(511) (9) software na prověřování úvěrů, software, platební software, software na vymáhání pohledávek, software pro správu financí, počítačový software, software pro odhalování rizik, počítačový software týkající se finanční historie, software pro zajišťování on-line transakcí, počítačový software týkající se řízení finančních transakcí, software pro elektronické obchodování a platby, software pro finančníctví, elektronické brožury ke stažení, videozáznamy, audio a video záznamy, plakáty ke stažení, počítačová grafika s možností stažení, šablony k tvorbě audiovizuálních prezentací ke stažení, aplikace ke stažení pro použití s mobilními zařízeními, podnikový software, mobilní aplikace, multimediální záznamy, digitální záznamy; (16) hlavičkový papír, hlavičkový dopisní papír, papírové prospekty, informační prospekty, reklamní plakáty, reklamní letáky, jmenovky, fixy, popisovače, bloky [papírnícké výrobky], poznámkové bloky, trhací bloky, kroužkové bloky, zápisníky, brožury, informační brožury, denní kalendáře, desky na dokumenty, nálepky, nevyplněné formuláře, obálky, obálky [papírnícké zboží], papírnícké zboží, papírové bannery, papírové štítky, plakáty, pořadače, kancelářské pořadače, potřeby pro psaní, kancelářské potřeby (s výjimkou nábytku); (35) bannerová reklama, digitální marketing, elektronické publikování tiskovin pro reklamní účely, marketing, finanční marketing, losování cen (organizování) pro účely propagace, internetový marketing, marketing prostřednictvím telefonu, on-line inzerce v počítačové síti, on-line reklama prostřednictvím počítačových komunikačních sítí, PPC reklama, přímý marketing, propagace, propagace v oblasti marketingu, reklama, reklama a inzertní služby, reklama on-line, rozhlasová a televizní reklama, podpora prodeje prostřednictvím zákaznických věrnostních programů; (36) poskytování spotřebitelských úvěrů, služby v oblasti správy transakcí spojených s půjčkami, splátkové úvěry, sjednávání úvěrů, poskytování úvěrů, úvěrové služby, půjčky a úvěry, služby úvěrových společností, vymáhání a inkasování úvěrů, poskytování půjček, finanční a úvěrové

služby, služby týkající se revolvingových úvěrů, finanční půjčky, půjčky na splátky, sjednávání půjček, poskytování dočasných půjček, poskytování osobních půjček, financování krátkodobých půjček, poskytování splátkových půjček, služby v oblasti spotřebitelských půjček, služby týkající se peněžních půjček, služby týkající se revolvingových půjček, finanční služby v oblasti poskytování půjček, finanční služby v oblasti peněžních půjček, poskytování finančních půjček pro osobní potřebu, elektronické platební služby, finanční platební služby, finanční převody a transakce a platební služby, finanční služby, finanční úvěrové služby, finanční služby, zejména vyrovnávání dluhů, financování a poskytování finančních prostředků, hodnocení úvěruschopnosti, vymáhání pohledávek; (42) navrhování a vývoj počítačového softwaru, programování softwaru pro vývoj webových stránek, programování počítačového softwaru, programování softwaru pro správu databází, tvorba databází, tvorba a aktualizace počítačového softwaru.

Třídy výrobků a služeb:

9, 16, 35, 36, 42

- (730) **FlexiFin s.r.o.**, Čechyňská 419/14a, Brno, Trnitá, 60200, CZ
(740) KOPEČNÝ & PARTNERS s.r.o., advokátní kancelář, Mgr. Tomáš Kopečný, advokát, Stará 98/18, Brno, Zábřovice, 60200

(210) **O-589211**

(220) 03.11.2023
(320) 03.11.2023

(540) **DIOCHI BETA VIROMAT**

(592) Slovní

(511) (3) přípravky pro osobní hygienu a kosmetické přípravky, neléčivé přípravky na péči o tělo, neléčivé přípravky pro péči o obličej, přípravky péče o vlasy, přípravky péče o zuby; (5) farmaceutické přípravky, lékařské přípravky, hygienické výrobky pro léčebné účely, výživové doplňky, protizánětlivé přípravky, antivirové přípravky, antiparazitní přípravky, antibakteriální, antimikrobiální přípravky, dezinfekční přípravky, přípravky pro aktivaci buněčné funkce pro lékařské účely, farmaceutické přípravky k léčbě kožních onemocnění, farmaceutické přípravky na regeneraci tkání, farmaceutické přípravky k prevenci poruch imunitního systému, farmaceutické přípravky k léčbě kardiovaskulárních onemocnění, farmaceutické látky ovlivňující orgány trávicí soustavy, antioxidační doplňky stravy, minerální doplňky stravy, léčivé byliny, léčivé byliny v sušené nebo konzervované formě, kapsle pro léčebné účely; (16) krabice na balení (papírové), obaly (papírové zboží), obálky na kancelářské použití, tištěné propagační materiály, reklamní letáky, kancelářské potřeby.

Třídy výrobků a služeb:

3, 5, 16

- (730) **Diochi spol. s r.o.**, Žampionová 2, Praha 10, Pitkovice, 10400, CZ
(740) JUDr. Tomáš Lejček MBA, patentový zástupce, Slezská 169/10, Praha 2, Vinohrady, 12000

(210) **O-589212**

(220) 03.11.2023
(320) 03.11.2023

(540) **OXANATIN**

(592) Slovní

(511) (2) potravinářská barviva, přírodní barviva, barviva k použití při výrobě kosmetiky, pigmenty, pigmenty k použití ve výrobě farmaceutik, pigmenty pro výrobu kosmetiky; (3) čistící, prací a mycí přípravky, bělicí přípravky, lešticí přípravky, odmašťovací přípravky na čištění, mýdlo, kosmetické přípravky, krémy, kosmetické krémy, tělová mléka, voňavkářské výrobky, parfémy, toaletní vody, éterické oleje, barvy na vlasy, zubní pasty, ústní vody (neléčivé), lešticí prášky, bělicí gely na zuby, osobní deodoranty, ústní spreje (ne k léčebným účelům), kosmetické ošetřující vlasové přípravky; (5) farmaceutické přípravky, veterinární přípravky, hygienické přípravky a výrobky, dietetické výrobky pro děti, dietetické látky pro léčebné účely, chemické přípravky pro lékařské účely, multivitaminové přípravky, nápoje upravené pro lékařské účely, potravní doplňky a dietetické přípravky, minerální přípravky pro lékařské účely, vitaminy a vitaminové přípravky, léčivé balzámy, léčivé krémy, léčivé masti, náplasti, obvazový materiál, dezinfekční prostředky pro hygienické účely, přípravky proti rostlinným a živočišným škůdcům, antiparazitní přípravky, farmaceutické přípravky k prevenci poruch imunitního systému, doplňky stravy pro neléčebné účely.

Třídy výrobků a služeb:

2, 3, 5

(730) **Zaretis s.r.o.**, Boženy Němcové 2809, Pardubice, Zelené Předměstí, 53002, CZ

(740) JUDr. Tomáš Lejček MBA, patentový zástupce, Slezská 169/10, Praha 2, Vinohrady, 12000

(210) **O-589253**

(220) 06.11.2023

(320) 06.11.2023

(540)



(593) Obrazová

(511) (33) alkoholické nápoje (s výjimkou piva), alkoholické nápoje (lihoviny); (34) tabák a tabákové výrobky (včetně náhražek); (35) maloobchod a velkoobchod s výrobky výše uvedenými ve tř. 33 a 34, reklamní, marketingové a propagační služby.

Třídy výrobků a služeb:

33, 34, 35

(591) Barevná

(730) **BEST DRINK s.r.o.**, Třebešovská 597/25, Praha 9, Horní Počernice, 19300, CZ

(210) **O-589301**

(220) 07.11.2023

(320) 07.11.2023

(540)

TEN ART STROJE s.r.o.

(592) Slovní

(511) (7) elektromechanické stroje na přípravu potravin; (37) instalace, údržba a opravy strojů.

Třídy výrobků a služeb:

7, 37

(730) **TEN ART STROJE s.r.o.**, Husova 389, Příbram, Příbram IV, 26101, CZ

(210) **O-589305**
(220) 07.11.2023
(320) 07.11.2023
(540)

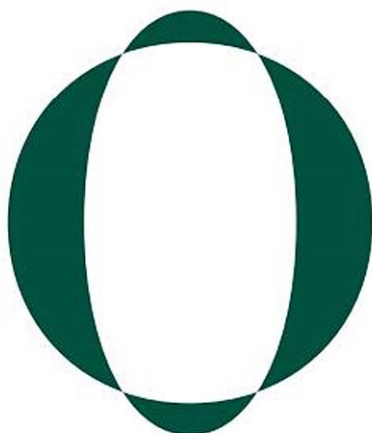

(593) Obrazová
(511) (36) pojištění, služby finanční, služby peněžní, služby nemovitostní, zprostředkování pojištění, pojišťovací agent, poradenství v otázkách pojištění, poradenství týkající se rizik v oboru pojištění, sjednávání výhodných podmínek s pojišťovnami, poradenství v otázkách pojistných rizik a správy pojištění, aktivní řízení majetkových účastí, správa majetku třetích osob, odhad nemovitostí, kalkulace a sestavení investičních záměrů, nákup a prodej nemovitostí, pronájem nemovitostí, zprostředkování nákupu, prodeje a pronájmu nemovitostí, správa nemovitostí, vedení nájemních a činžovních domů, inkasování nájemného, služby realitní kanceláře, oceňování nemovitostí, realitní konzultační služby, služby spojené s nabyváním nemovitostí, makléřské služby v oblasti nemovitostí, zprostředkovatelská činnost v oblasti nemovitostí, finanční zprostředkování a další finanční služby, finanční poradenství, poradenství v oblasti dotací, poskytování finančních informací o strukturálních fondech a podpoře podnikání EU; (41) školení a vzdělávání, vydavatelská činnost, publikační činnost, pořádání kulturních, společenských a zábavních akcí, organizace konferencí, seminářů a symposií; (42) vypracovávání odborných studií a posudků v oblasti nemovitostí, agenturní služby pro výzkum, kontroly a hodnocení a řízení kvality, vědy a výzkumu, rešerše vědecké a průmyslové, řízení kvality, kontrola a hodnocení kvality, analytická a laboratorní činnost na úseku kontroly kvality, inženýrská činnost v zemědělství, vědecký výzkum, výzkum v oblasti zemědělství, ochrany životního prostředí, techniky a společenských věd, projektování, poradenská činnost v oblasti výše uvedených služeb ve třídě 42; (44) zemědělské, zahradnické a lesnické služby, poradenství v zemědělství, agenturní služby pro poskytování služeb souvisejících se zemědělstvím, konzultační činnost v oblasti zemědělství.

Třídy výrobků a služeb:
36, 41, 42, 44

(591) Barevná
(730) **OK GROUP a.s.**, Mánesova 3014/16, Brno, Královo Pole, 61200, CZ
(740) Kania, Sedlák, Smola, s.r.o., Mendlovo náměstí 907/1a, Brno, Staré Brno, 60300

(210) **O-589307**
(220) 07.11.2023
(320) 07.11.2023
(540)

optikárna

(592) Slovní
(511) (3) hadříky na čištění brýlí napuštěné čisticími přípravky, utěrky napuštěné čisticími přípravky na čištění brýlí, čisticí roztoky na čočky brýlí; (9) brýle (optika), dioptrické brýle, sluneční brýle, sluneční brýle s dioptriemi, polarizační brýle, plavecké brýle, brýle pro potápěče, ochranné brýle pro sportovní účely, ochranné brýle, bezpečnostní brýle, korekční čočky (optika), kontaktní čočky, zvětšovací skla (optika), oční optika na předpis, lupy (optika), divadelní kukátka, pouzdra na brýle a sluneční brýle, sáčky na brýle, clony na brýle, optické prostředky na korekci zrakových vad,

elektronické publikace ke stažení; (44) služby oční optiky, služby v oblasti optometrie, optometrie, měření zraku (optika), testy zraku.

Třídy výrobků a služeb:
3, 9, 44

(730) **OPTIKÁRNA s.r.o.**, Pivovarská 346/12, Plzeň, Božkov, 32600, CZ
(740) AKJ - advokátní kancelář Janák s.r.o., JUDr. Tomáš Plíhal, Sedláčkova 212/11, Plzeň, Vnitřní Město, 30100

(210) **O-589308**
(220) 07.11.2023
(320) 07.11.2023
(540)

optikárna

(593) Obrazová
(511) (3) hadříky na čištění brýlí napuštěné čisticími přípravky, utěrky napuštěné čisticími přípravky na čištění brýlí, čisticí roztoky na čočky brýlí; (9) brýle (optika), dioptrické brýle, sluneční brýle, sluneční brýle s dioptriemi, polarizační brýle, plavecké brýle, brýle pro potápěče, ochranné brýle pro sportovní účely, ochranné brýle, bezpečnostní brýle, korekční čočky (optika), kontaktní čočky, zvětšovací skla (optika), oční optika na předpis, lupy (optika), divadelní kukátka, pouzdra na brýle a sluneční brýle, sáčky na brýle, clony na brýle, optické prostředky na korekci zrakových vad, elektronické publikace ke stažení; (44) služby oční optiky, služby v oblasti optometrie, optometrie, měření zraku (optika), testy zraku.

Třídy výrobků a služeb:
3, 9, 44

(730) **OPTIKÁRNA s.r.o.**, Pivovarská 346/12, Plzeň, Božkov, 32600, CZ
(740) AKJ - advokátní kancelář Janák s.r.o., JUDr. Tomáš Plíhal, Sedláčkova 212/11, Plzeň, Vnitřní Město, 30100

(210) **O-589311**
(220) 07.11.2023
(320) 07.11.2023
(540)

Ježíšek na sluchátku

(592) Slovní
(511) (9) počítačové programy (software), informační systémy, počítačové aplikace, internetové aplikace, informační a řídicí systémy, programy a aplikace na míru dle zadání, přístroje pro zpracování informací, počítače a jejich součásti, příslušenství k počítačům spadající do této třídy, paměťová média - elektronické nosiče dat všeho druhu, audio-vizuální záznamy, přístroje telekomunikační techniky a jejich součásti, přístroje pro záznam, převod a reprodukci zvuku (obrazu), audio (video) přístroje a jejich součásti, webové aplikace, multimediální aplikace, aplikace pro mobilní zařízení, počítačový software pro elektronické obchodování, program s možností stažení pro použití v oblasti nemovitostí, aplikační programy (aplikace) pro použití v oblasti nemovitostí, platformy (počítačový software) pro použití v oblasti nemovitostí, podcasty, podcasty ke stažení, předem nahrané zvukové programy ke stažení, mediální a publikační software, publikace ke stažení, interaktivní elektronické publikace, software pro desktop publishing (DTP), zvukové knihy, elektronické knihy, čtečky elektronických knih, elektronické knihy ke stažení, obaly na čtečky elektronických knih, digitální knihy ke stažení z Internetu, elektronické časopisy, elektronické publikace ke stažení v podobě časopisů, audio a video záznamy, elektronické publikace, interaktivní databáze, elektronické databáze, elektronické multimediální katalogy, nahrané i nenahrané magnetické, optické a obdobné nosiče zvuku, obrazu a jiných dat, kódované věrnostní karty, hardware a software pro informační technologie a audiovizuální zařízení, zařízení a příslušenství na zpracování dat, platební terminály pro zprostředkování on-line plateb, software, elektronické terminály pro generování loterních lístků, počítačové terminály a hardware používaný při provozu loterních a herních systémů, software pro počítačové hry, elektronické hrací karty (elektronické stírací losy), software pro

počítačové hry, počítačové hry (programy -), počítačové hry ke stažení, sluchátka pro hry virtuální reality, počítačový aplikační software zaměřený na hry a hazardní hry, video hry (počítačové hry) v podobě počítačových programů zapsaných na datové nosiče, simulátory pohybu založené na virtuální realitě [VR], interaktivní počítačový herní software s virtuální realitou, software umělé inteligence a strojového učení, software virtuální reality pro simulaci, software na analýzu obličejů, počítačový software pro biometrické systémy na identifikaci a autentifikaci osob, software pro hry v rozšířené realitě, software pro virtuální realitu, software pro simulaci videohovoru s imaginární postavou, software pro komunikaci s imaginární postavou, software umělé inteligence; (16) časopisy a periodika, vzdělávací publikace, brožury, fotografie, letáky, plakáty, instruktážní příručky pro účely výuky, diplomy, pamětní listy, knihy, příručky (knihy), tiskoviny, tištěné publikace, periodické a neperiodické publikace, propagační publikace, tištěné informační materiály, odborné publikace, vizitky, učebnice, učební a vyučovací pomůcky (s výjimkou přístrojů), sešity, skripta, prospekty; (35) telemarketingové služby, zajišťování reklamních služeb, reklama a propagace, šíření reklam, PR služby, pronájem reklamních ploch a reklamního prostoru, pronájem reklamního času, včetně pronájmu reklamního prostoru a času na Internetu a na sociálních sítích, služby zaměřené na správu on-line komunity, poskytování on-line tržního prostoru pro subjekty nakupující a prodávající výrobky a pro subjekty požadující či nabízející služby, poskytování on-line tržiště pro kupující a prodávající zboží a služeb, reklamní, inzertní a propagační činnost prostřednictvím jakéhokoliv média, pořádání interaktivních virtuálních aukcí, provozování on-line trhu pro kupující a prodejce výrobků a služeb, organizace a management obchodních motivačních a věrnostních programů, organizace, obsluha a sledování věrnostních programů pro zákazníky, organizace zákaznických věrnostních programů pro komerční, propagační nebo reklamní účely, věrnostní, pobídkové a bonusové programy, věrnostní zákaznické služby ke komerčním, propagačním a/nebo reklamním účelům, správa zákaznických věrnostních, motivačních nebo propagačních programů, řízení věrnostních programů zahrnující slevy nebo pobídky, podpora prodeje prostřednictvím zákaznických věrnostních programů, organizace, provozování a kontrola prodeje a propagačních motivačních programů, vedení motivačních programů pro zaměstnance, analýza reakcí zákazníků, event marketing (získávání zákazníků pořádáním akcí), obchodní informace a poradenství pro zákazníky (zákaznická poradna), poskytování informací zákazníkům o výrobku, poskytování zákaznických informací o produktech prostřednictvím Internetu, služby zákaznického klubu pro komerční, propagační a/nebo reklamní účely, obchodní asistence týkající se franchisingu, obchodně reklamní služby týkající se franchisingu, obchodní poradenské služby týkající se franchisingu, poradenství v oblasti obchodního managementu vztahující se k franchisingu, administrativní podpora a zpracování dat [služby], analýza reakce na reklamu a výzkumu trhu, franchising, management a konzultace v oblasti obchodních postupů, management lidských zdrojů, marketing, merchandising, obchodní poradenské služby ohledně zakládání franšíz, obchodní poradenské služby, obchodní konzultační služby, obchodní informace a poradenství pro spotřebitele při výběru výrobků a služeb, obchodní analýzy, obchodní informační služby a průzkumy trhu, plánování marketingových strategií, plánování a vedení obchodních trhů, výstav a prezentací k ekonomickým a reklamním účelům, organizace a řízení prezentací výrobků, pomoc v obchodní a podnikatelské činnosti, management a administrativní služby, poradenské služby vztahující se k propagaci prodeje, prezentace výrobků v komunikačních médiích pro účely maloobchodu, rozšiřování reklamních, marketingových a propagačních materiálů, služby předvádění výrobků a vystavování zboží, služby obchodních výstav a veletrhů, služby vztahů s veřejností (public relations), správa věrnostních programů na základě nákupních kupónů, účetnictví, vedení účetních knih a revize účtů (audity); (38) komunikace prostřednictvím on-line blogů, on-line přenos elektronických publikací, poskytování on-line chatových místností ke komunikaci v rámci sociálních sítí, poskytování on-line chatových místností pro přenos zpráv, komentářů a multimediálního obsahu mezi uživateli, poskytování přístupu k multimediálnímu obsahu on-line, poskytování přístupu k on-line databázím, poskytování uživatelského přístupu ke globální počítačové síti a k on-line stránkám obsahujícím informace o široké škále témat, poskytování služeb virtuální privátní sítě (VPN), komunikace prostřednictvím virtuálních privátních sítí (VPN), virtuální chatové místnosti pořizované prostřednictvím textových zpráv, poskytování virtuálního vybavení na spojení mezi počítačovými uživateli v reálném čase, poskytování přístupu k platformám elektronického obchodování na Internetu, telekomunikační služby, počítačová komunikace, elektronická pošta, posílání zpráv, přenos digitálních informací přes počítače a telekomunikační přístroje, audiovizuální komunikace prostřednictvím Internetu, rozšiřování a

zveřejňování informací prostřednictvím telekomunikačních sítí (vyjma obchodních), telekonference, vysílací činnosti (služby), zprostředkování audiovizuální komunikace, poskytování telekomunikačních připojení k počítačovým sítím, pronájem telekomunikačních přístrojů a zařízení pro přenos informací, provoz internetových portálů se zaměřením na oblast počítačové (mobilní) komunikace, poradenství a poskytování informací v oblasti telekomunikačních služeb a telekomunikační techniky, bezdrátový přenos dat prostřednictvím bezdrátových aplikačních protokolů (WAP), diskusní fóra (poskytování internetových diskusních fór), elektronická komunikace prostřednictvím chatových místností, konferenčních linek a internetových fór, fóra (chatové místnosti) pro sociální sítě, poskytování internetových chatových místností a internetových fór, poskytování přístupu k platformám nebo portálům na Internetu, poskytování uživatelského přístupu k platformám na Internetu, přenos datových, audio, video a multimediálních souborů, včetně souborů ke stažení a souborů streamovaných přes globální počítačovou síť, přenos multimediálního obsahu prostřednictvím Internetu, přenos zvuku a obrazu prostřednictvím satelitních nebo interaktivních multimediálních sítí, služby diskusních místností pro sociální sítě, telekomunikační služby poskytované přes platformy a portály na Internetu, vysílání audiovizuálního a multimediálního obsahu prostřednictvím Internetu, vysílání zvuku, videa a multimédií prostřednictvím Internetu a jiných komunikačních sítí, rozhlasové přenosy, rádiová komunikace, vysílání a převod rozhlasových a televizních programů, šíření rozhlasového vysílání, zaslání zpráv, komunikační služby, pozemní, kabelové, internetové a satelitní vysílání rozhlasu a televize, pozemní, kabelové, internetové a satelitní poskytování služeb a dat, přenos dat, služby předávání zpráv, počítačem podporovaný převod zpráv, dat, zvuku a obrazu, agentury tiskové (přenos zpráv), služby zpravodajské agentury, informace/poradenství v souvislosti s výše uvedenými službami ve třídě 38 prostřednictvím Internetu, poskytování přístupu pro více uživatelů k informacím o programu a o různých druzích jiných informací přes Internet nebo webové stránky, kabelový, internetový a satelitní přenos, přenos textu, zvuku a/nebo obrazu přes satelit, kabel nebo Internet, telexové, telegrafní, telefonní, radiokomunikační, internetové, telefonické a telegrafické služby, výše uvedené služby ve třídě 38 poskytované také prostřednictvím rozhlasu, televize, teletextu, Internetu nebo jiných (elektronických) sítí, komunikační služby, jmenovitě přenos streamingových zvukových a audiovizuálních nahrávek prostřednictvím Internetu, podcasting, přenos podcastů, šíření informací prostřednictvím komunikační sítě, šíření informací prostřednictvím datových sítí, provozování webového portálu (přenos zpráv), poskytování komunikačních spojení, provozování on-line konferenčních místností, fór a elektronických vývěsek, elektronická pošta, počítačová komunikace, přenos zpráv a obrazových informací pomocí počítače, distribuce informací pomocí komunikace mezi sítěmi, poskytování přístupu k obsahu Internetu, internetovým stránkám a portálům, fóra (chatové místnosti) pro sociální sítě, on-line přenos informací, poskytování on-line chatových místností za účelem přenosu zpráv mezi počítačovými uživateli, poskytování on-line elektronických vývěsek za účelem přenosu zpráv mezi počítačovými uživateli, poskytování on-line interaktivních elektronických vývěsek, poskytování počítačového přístupu ke komunikačním sítím, poskytování přístupu k databázím, poskytování přístupu k elektronickým stránkám, poskytování přístupu k webovým stránkám na Internetu, přenos zpráv a aktuálních informací prostřednictvím počítače a elektronických a datových sítí; (41) informace vztahující se k počítačové herní zábavě poskytované on-line z počítačové databáze nebo z globální komunikační sítě, on-line hry prostřednictvím mobilních zařízení, on-line interaktivní zábava, on-line vydavatelské služby, pořádání a vedení vzdělávacích diskusních skupin, nikoli on-line, poskytování informací o zábavě a zábavních akcích prostřednictvím on-line sítí a Internetu, poskytování informací o on-line vzdělávání, poskytování informací týkajících se zábavy prostřednictvím televizních, širokopásmových, bezdrátových a on-line služeb, poskytování informací vztahujících se k tělesnému tréninku prostřednictvím on-line webové stránky, poskytování interaktivních on-line počítačových her, poskytování multimediálních zábavních programů prostřednictvím televizních, širokopásmových, bezdrátových a on-line služeb, poskytování on-line elektronických publikací v oblasti hudby, bez možnosti stažení, poskytování on-line informací o strategiích počítačových her a videoher, poskytování on-line publikací, služby v oblasti elektronických her, včetně poskytování počítačových her on-line nebo prostřednictvím globální počítačové sítě, služby v oblasti her virtuální reality poskytované on-line z počítačové sítě, vydávání elektronických knih a periodik on-line, virtuální fyzický fitness trénink, pořádání lig virtuálních sportů, poskytování arkádových her v oblasti virtuální reality, poskytování on-line virtuálních prohlídek s průvodcem, provozování a organizování hazardních her v souladu s obecně závaznými právními předpisy prostřednictvím poboček

sázkové kanceláře a dalších smluvně zavázaných prodejních míst a na Internetu, včetně stíracích losů s možností výhry, provozování výherních i nevýherních hracích zařízení, služby vztahující se k hrám, sázení, hazardním hrám včetně hazardních her na dálku, loteriím, kasinům a ruletám v rámci této třídy, organizování sportovních sázek a číselných loterií, prodej losů a příjem sázek, hraní o peníze, informace o možnostech rozptýlení, informace o možnostech zábavy, pořádání hazardních her, zábava, pobavení, provozování her on-line, školící, vzdělávací a související konzultační činnost v rámci této třídy, vydavatelská a nakladatelská činnost, publikační činnost, organizování a vedení konferencí, kongresů, seminářů, školení, odborných stáží, organizování kulturních nebo vzdělávacích akcí, pořádání pracovních setkání, provádění odborných a speciálních zkoušek v rámci výuky, sportovní aktivity, organizování zábavních akcí, elektronické publikování, rozhlasová zábava, výroba rozhlasových a televizních programů, školení, vzdělávání, zábava, kulturní aktivity, produkce zvukových a video nahrávek a zábavy, produkce filmů a programů s živou zábavou, výroba animovaných filmů a televizních pořadů, tvorba, výroba, režie a realizace rozhlasových, televizních, audiovizuálních, hudebních, zábavních a divadelních programů, poskytování informací v oboru zábavního sektoru, zábavy, rozhlasových a televizních programů, školící nebo vzdělávací služby v oblasti životního koučování, poskytování zábavy prostřednictvím podcastů, tvorba podcastů (psaní textů), vytváření vzdělávacího obsahu pro podcasty (psaní textů), ediční činnost, e-learning.

Třídy výrobků a služeb:

9, 16, 35, 38, 41

(730) **Moje sluchátko s.r.o.**, Sokolská 1605/66, Praha 2, Nové Město, 12000, CZ

(740) Chytilová & spol., patentová kancelář, spol. s r.o., Nad spádem 641/20, Praha 4, Podolí, 14700

(210) **O-589313**

(220) 07.11.2023

(320) 07.11.2023

(540)

ZOO LANDIA

(593) Obrazová

(511) (16) papír a lepenka, výrobky z papíru a lepenky, a to plakáty, fotografie, kalendáře, pohlednice, dopisní papíry, obálky, samolepky, obtisky, losy, poznámkové bloky, desky na spisy, pořadače, omalovánky, tiskařské výrobky, tiskoviny, tištěné publikace, vzory na kopírování, knižní vazby, zeměpisné mapy, též plány měst a aglomerací, tabule reklamní z papíru nebo lepenky, prospekty, pohlednice, tiskopisy, papírové tašky, papírové kapesníky, papírové ubrusy a ubrousky, těžítka na papíry, tiskopisy, časopisy, periodika, knihy, učební pomůcky (s výjimkou přístrojů), umělecké nebo ozdobné předměty z papíru, propagační předměty v rámci výrobků ve třídě 16, tj. těžítka, tužky a psací potřeby, podložky na psaní, nálepky, nože na dopisy a papír, prostírání, vlaječky z papíru, záložky do knih, sáčky z papíru a plastických hmot na balení; (28) hračky všech druhů a typů, předměty ke hraní, hry a hlavolamy, včetně jejich souprav, pexeso, hrací karty, hry papírové, hlavolamy papírové, modely, nářadí a pomůcky pro sporty a hry, veškeré vybavení pro sporty ve třídě 28, vánoční ozdoby, zvonky na vánoční stromčky, žertovné předměty, vše v rámci této třídy;

(35) maloobchodní, velkoobchodní a on-line prodej s výrobky výše uvedenými ve třídách 16 a 28.

Třídy výrobků a služeb:

16, 28, 35

(730) **Mikro Trading a.s.**, č. p. 991, Podvín, 69145, CZ

(740) INPARTNERS GROUP, Mgr. Lenka Musilová, Tuřanka 1519/115a, Brno, Slatina, 62700

(210) **O-589435**

(220) 14.11.2023

(320) 14.11.2023

(540)



(593) Obrazová

(511) (2) barva pro grafické práce; (9) světelné reklamy; (37) služby generálního stavebního dodavatele, stavebnictví; (42) průmyslový design.

Třídy výrobků a služeb:

2, 9, 37, 42

(730) **Premium Materials s.r.o.**, Těšnov 1163/5, Praha 1, Nové Město, 11000, CZ

(210) **O-589488**

(220) 16.11.2023

(320) 16.11.2023

(540)

PALLATIUM

(592) Slovní

(511) (11) parní lázně a sauny, výhřevné přístroje a zařízení do sauny, lávové kameny na grilování, vířivky, obložení vířivek na míru, solární panely (vytápění), kameny do sauny, sauny, obličejové sauny, obličejové sauny (přístroje).

Třídy výrobků a služeb:

11

(730) **Pallatium Energy s.r.o.**, č. p. 158, Hybrálec, 58601, CZ

Zamítnuté a částečně odmítnuté/zamítnuté přihlášky ochranných známek po zveřejnění

Zjistí-li Úřad v průběhu řízení o námitkách, že přihlašovaná ochranná známka nespĺňuje podmínky pro zápis, přihlášku zamítne. Zjistí-li, že přihlašovaná ochranná známka nespĺňuje podmínky pro zápis jen pro některé výrobky nebo služby, přihlášku odmítne/zamítne v rozsahu výrobků nebo služeb, pro které přihláška nespĺňuje podmínky zápisu. S ohledem na tuto skutečnost, obsahuje tato kapitola údaje o rozhodnutích o zamítnutí přihlášky ochranné známky v celém nebo částečném rozsahu na základě ustanovení § 26 zákona č. 441/2003 Sb.

Údaje o výsledku rozhodnutí (zamítnutí přihlášky, částečné odmítnutí/zamítnutí přihlášky) jsou uvedeny jako datum právní moci rozhodnutí/výsledek rozhodnutí.

(210) **O-567003**
(540)

TRIPLAN
ENERGETIKA | PROJEKCE | DOTACE

(210) **O-572059**
(540)

FANATIX

(592) Slovní
28.11.2023/NABYTÍ P.M. - ČÁSTEČNÉ ZAMÍTNUTÍ PŘIHL. PO
ZVEŘ.

(593) Obrazová
28.11.2023/NABYTÍ P.M. - ČÁSTEČNÉ ZAMÍTNUTÍ PŘIHL. PO
ZVEŘ.

Zamítnuté námítky týkající se ochranných známek

V průběhu řízení o námítkách může být Úřadem zjištěno, že přihlašovaná ochranná známka, která byla zveřejněna ve Věstníku, nezasahuje do zákonem chráněných starších práv třetích osob, tzv. namítajících, uvedených v ustanovení § 7 zákona č. 441/2003 Sb., a proto Úřad námítky zamítne. Údaje o rozhodnutích o zamítnutí námítek na základě ustanovení § 26 zákona č. 441/2003 Sb. jsou obsaženy v této kapitole.

(210) **O-571053**

(540)

Krásná práce

(592) Slovní

15.11.2023/ NABYTÍ P.M. – ZAMÍTNUTÍ NÁMITEK

(210) **O-572401**

(540)



(593) Obrazová

29.11.2023/ NABYTÍ P.M. – ZAMÍTNUTÍ NÁMITEK

(210) **O-572619**

(540)



(593) Obrazová

28.11.2023/ NABYTÍ P.M. – ZAMÍTNUTÍ NÁMITEK

(210) **O-572620**

(540)

REPUBLIKA BLANÍK

(592) Slovní

28.11.2023/ NABYTÍ P.M. – ZAMÍTNUTÍ NÁMITEK

Přehled zápisů ochranných známek bez změny ve vztahu ke zveřejněným přihláškám

Kapitola obsahuje údaje o ochranných známkách zapsaných na základě ustanovení § 28 odst. 1 zákona č. 441/2003 Sb., u kterých nedošlo ke změně údajů oproti zveřejněné přihlášce ochranné známky.

Číselný přehled (111)											
399677	399678	399679	399680	399681	399685	399686	399687	399688	399689	399690	399691
399692	399693	399694	399695	399696	399697	399698	399699	399700	399701	399702	399703
399704	399705	399706	399707	399708	399709	399710	399711	399712	399713	399714	399715
399716	399717	399718	399719	399720	399721	399722	399723	399724	399725	399726	399727
399728	399729	399730	399731	399732	399733	399734	399735	399736	399737	399738	399739
399740	399741	399742	399743	399744	399745	399746	399747	399748	399749	399750	399751
399752	399753	399754	399755	399756	399757	399758	399759	399760	399761	399762	399763
399764	399765	399766	399767	399768	399769	399770	399771	399772	399773	399774	399775
399776	399777	399778	399779	399780	399781	399782	399783	399784	399785	399786	399787
399788	399789	399790	399791	399792	399793	399794	399795	399796	399797		

Zápisy ochranných známek bez změny ve vztahu ke zveřejněným přihláškám

(111) **399677**
(220) 09.11.2020
(320) 09.11.2020
(442) 20.01.2021
(151) 29.11.2023
(730) **MAPO marketing s.r.o.**, Olomoucká 3896/114, Prostějov, 79601, CZ
(740) Halaxová & Halaxová TETRAPAT, Mgr. Eva Halaxová, Jinonická 804/80, Praha 5, Košíře, 15800
(210) O-567751
(511) (5) farmaceutika, léčebné a veterinární přípravky, sanitární přípravky pro zdravotnické účely, dietetické potraviny a přípravky upravené pro léčebné či veterinární účely, potraviny pro kojence a batolata, potravinové doplňky pro lidskou spotřebu a zvířata, náplasti, obvazové materiály a krytí, materiály pro plombování zubů, dentální vosky, dezinfekční přípravky, přípravky na hubení škůdců, fungicidy, herbicidy; (44) zdravotnické služby, veterinární služby, péče o hygienu a krásu osob a zvířat, zemědělské, zahradnické a lesnické služby.
Třídy výrobků a služeb:
5, 44

(540) **MAPO PHARMA**
(592) Slovní

(111) **399678**
(220) 03.11.2021
(320) 03.11.2021
(442) 26.01.2022
(151) 29.11.2023
(730) **TPunix s.r.o.**, Lidická 700/19, Brno, Veveří, 60200, CZ
(740) Macek and Partners, Mgr. Jiří Macek, patentový zástupce, Sázavská 751/16, Praha 2, Vinohrady, 12000
(210) O-575574
(511) (8) kuchyňské nože; (21) kuchyňské náčiní a kuchyňské potřeby spadající do této třídy; (35) velkoobchodní prodej kuchyňských potřeb, maloobchodní prodej kuchyňských potřeb.
Třídy výrobků a služeb:
8, 21, 35

(540) **DAMANO**
(592) Slovní

(111) **399679**
(220) 23.11.2021
(320) 23.11.2021
(442) 02.02.2022
(151) 29.11.2023
(730) **WALTER 2020 s.r.o.**, Radlická 227/107, Praha 5, Radlice, 15800, CZ
(740) Ing. Václav Kratochvíl, Husníkova 2086/22, Praha 5, Stodůlky, 15800
(210) O-576018
(511) (6) ingoty z obecných kovů, slitiny z obecných kovů, kovové železářské zboží, přesné kovové odlitky pro stroje a motory, přesné kovové odlitky pro dopravní prostředky; (7) součásti leteckých motorů, zejména satorové díly a strukturální díly, motory (s výjimkou motorů pro pozemní vozidla) a součásti těchto motorů, lopatky (části motorů), lopatky turbín, jiné než pro motory pozemních vozidel, lopatková kola, čerpadla, segmenty turbín (jiných než pro motorová vozidla), ovládací mechanismy pro stroje; (12) vozidla a jejich součásti spadající do této třídy, letadla a součásti letadel spadající do této třídy, části motorů pro pozemní vozidla a letadla; (40) odlévání kovů, povrchové úpravy kovů, pokovování, zakázková montáž materiálů na objednávku (pro jiné osoby), lisování, vakuové lití.
Třídy výrobků a služeb:
6, 7, 12, 40

(540)



(593) Obrazová

(111) **399680**
(220) 27.06.2022
(320) 27.06.2022
(442) 03.08.2022
(151) 29.11.2023
(730) **PepsiCo, Inc.**, 700 Anderson Hill Road, Purchase, New York 10577-1444, NY, US
(740) Havlík Švorčík a partneři, advokátní a patentová kancelář, JUDr. Otakar Švorčík, advokát, Hálkova 1406/2, Praha 2, Nové Město, 12000
(210) O-580082
(511) (9) sluneční brýle, ruční držáky na mobilní telefony, podložky pod myš, jezdecké přílby.
Třídy výrobků a služeb:
9
(540)



(593) Obrazová

(111) **399681**
(220) 09.08.2022
(320) 09.08.2022
(442) 28.09.2022
(151) 29.11.2023
(730) **Cihlář Matěj**, ČSLA 710, Planá nad Lužnicí, 39111, CZ
(210) O-580713
(511) (9) optické disky kompaktní CD ROM, nosiče dat optické, nosiče zvukových nahrávek, nosiče zvukových záznamů; (35) reklama on-line v počítačové síti, aktualizování reklamních materiálů, pronájem reklamních

materiálů, služby v oblasti grafické úpravy pro reklamní účely, styky s veřejností, vydávání reklamních nebo náborových propagačních a inzertních textů, televizní reklama, obchodní vedení uměleckých agentur; (41) organizování živých vystoupení, služby v oblasti digitálního zpracování obrazu, elektronické publikování (DTP), služby v oblasti estrád, filmová tvorba, filmové projekce, půjčování filmů, fotografování, informace o možnostech zábavy, klubové služby (výchovně zábavné), koncertní síně a sály, organizování a vedení konference, služby nahrávacího studia, nahrávání videopásek, organizování kulturních nebo vzdělávacích výstav, organizování plesů, organizování vzdělávacích nebo zábavných soutěží, plánování a organizování večírků, předprodej vstupenek, výroba divadelních nebo jiných představení, půjčování filmů, psaní scénářů, reportérské služby, výroba rozhlasových a televizních programů, televizní zábava.

Třídy výrobků a služeb:
9, 35, 41

(540) **Táboření. Originální talkshow z Tábora**

(592) Slovní

(111) **399685**

(220) 03.04.2023

(320) 03.04.2023

(442) 10.05.2023

(151) 29.11.2023

(730) **Easy Style s.r.o.**, Dlouhá 730/35, Praha 1, Staré Město, 11000, CZ

(210) O-585034

(511) (41) pořádání tanečních, pěveckých akcí (například kabaret), diskotéky.

Třídy výrobků a služeb:
41

(540) **CIAO Bella Lounge**

(592) Slovní

(111) **399686**

(220) 08.04.2023

(320) 08.04.2023

(442) 23.08.2023

(151) 29.11.2023

(730) **Slychko Vasył**, Urxova 337, Klášterec nad Ohří, Mířetice u Klášterce nad Ohří, 43151, CZ

(210) O-585149

(511) (3) parfumerie, přípravky pro osobní hygienu, vonné oleje a aromatické výtažky, deodoranti, deodoranty pro péči o tělo, balzám na vousy, balzám po holení, depilační mléka, depilační vosk, gely na holení, gely po holení, mýdlo na holení, mléko po holení, krémy po holení, oleje na vousy, krém na holení, pěny na holení, sady na holení, spreje na holení, balzám na vlasy, lak na vlasy, lesk na vlasy, modelovací pasta na vlasy, olej na vlasy, pěna na úpravu účesu, pěnové tužidlo na vlasy, šampon na vlasy, balzám na rty, hydratační mléko, kakaové máslo pro kosmetické účely, kosmetické mléko, noční krém, sprchové mýdlo, pleťové mýdlo, micelární voda, parfémovaná toaletní voda, voňavkářské výrobky z cedrového dřeva, přípravky pro ústní hygienu, kosmetické sady; (9) magnety, holografický film, magnetické záznamy dat, citlivé mikrofilmy (exponované), data nahraná elektronicky z internetu, datové soubory, nahrané nebo s možností stažení, interaktivní databáze, audio nahrávky, audioknihy, digitální fotografie ke stažení, digitální hudba ke stažení, digitální knihy ke stažení z internetu, disky s nahraným zvukovým záznamem, elektronické časopisy, elektronické hudebniny, stahovatelné, filmy ke stažení, holografické obrazy, hudební nahrávky, hudební video nahrávky, kompaktní disky s hudbou, kreslené filmy, materiály pro vzdělávací kurzy ke stažení, média s možností stažení, multimedialní záznamy, nahrané digitální audiopásky, nahrané filmy, nahrané hudební audiopásky, nahrané videopásky s hudbou, optické disky s hudbou, počítačová dokumentace v elektronické podobě, počítačová grafika s možností stažení, podcasty, náhlavní sluchátka k chytrým telefonům, náušníky do sluchátek, osobní reproduktory, módní brýle, sluneční brýle; (14) čelenky, klenotnické šňůrkové řetízky na náhrdelníky, klenotnické šňůrkové řetízky na náramky, klenotnické zboží s ozdobnými kameny, klenoty pro osobní nošení, klenoty se stříbrným zdobením, klenoty vyrobené z nedařných kovů, klenoty vyrobené z polodrahokamů, korálkové náramky, manžetové knoflíky, náhrdelníky, náramky z drahých kovů, náramky z dřevěných korálků, náušnice, postříbřené náhrdelníky, postříbřené náramky, postříbřené náušnice, postříbřené prsteny, pozlacené náhrdelníky, pozlacené náramky, pozlacené

prsteny, pozlacené náušnice, pozlacené řetízky, přívěsky na náhrdelníky, přívěsky na náramky, propíchovací náušnice; (16) lepidla pro kancelářské potřeby nebo pro domácnost, nosiče a dekorační materiály a materiály pro umělce, fotografie, obrazy ve formě tištěných fotografií, portréty v podobě kreseb, portréty v podobě maleb, papírové nálepky, dárkové krabice, dárkové tašky, adventní kalendáře, barevná pera, blahopřání k narozeninám, brožury, časopisy, knihařské materiály, knihy, letáky, lékařské časopisy, manuály, alba na fotografie; (18) deštníky a slunečníky, hole, cestovní tašky, peněženky a ostatní tašky – v rámci třídy 18, kožené pásy, kožené obaly na doklady, kožené řemeny, koženka, kožešiny; (21) kosmetické a hygienické potřeby a potřeby pro péči o krásu, sochy, figurky, plakety a medaile a umělecké předměty vyrobené z materiálů, a to: porcelán, terakota nebo sklo, zahrnuté v této třídě, výrobky pro péči o oděvy a obuv, zahradnické potřeby, hřebeny, hřebeny na vlasy, hřebeny řídké na vlasy, hřebeny s velkými zuby (na vlasy), hřebínky na řasy, kartáče na osobní hygienu, kosmetické pomůcky, kosmetické taštičky (vybavené), pomůcky ústní hygieny, pomůcky kosmetické; (25) čelenky proti pocení, čepce, klobouky, kšiltův proti slunci, kukly, módní klobouky, bermudy (bombery), boxerské trenýrky, bundy bez rukávů, bundy s dlouhým rukávem (miky), bundy s rukávy, bundy z flísy (fleece), bundy z kožešiny, bundy z kůže, chino kalhoty, cvičební oděvy, domácí župany, džínové bundy, džíny, gymnastické oděvy, havajské košile, kalhoty pro zdravotní sestry a bratry, košile (na knoflíky), košile (neformální), košile s krátkým rukávem, košile s límcem, košilové bundy, kožené pásky, kožené vesty, kožený oděv, oboustranné bundy, overaly, pánské kabáty v námořnickém stylu [pea coat], pánské ponožky, pásky vyrobené z imitace kůže, plavky pánské, plážové oblečení, pletené rukavice, pletené topy, ponožky, pulovry s dlouhým rukávem, pulovry s kapucí, rukavice, včetně rukavic z kůže, surové kůže nebo kožešiny, šátky Bandana, šátky kolem krku, šátky na hlavu, šátky na ramena, pánské boxerky, pánské trenýrky, boxerky, boty do terénu, obuv pánská, obuv pro zdravotnické pracovníky, obuv sportovní, pánské sandály, pantofle; (28) sportovní zařízení a zařízení ke cvičení; (30) káva, čaj, pečárenské výrobky, cukrovinky, čokoláda a zákusky, mražené jogurty a sorbety, soli, kakao a jejich náhražky, zmrzliny, cereální tyčinky a energetické tyčinky; (32) bezlepkové pivo, černé pivo [pivo z praženého sladu], ječmenné víno (pivo), kvas (nealkoholický nápoj), ležák, nealkoholické pivo, pivo s kávovou příchutí, pšeničné pivo, březová voda, džusy, izotonické nápoje, energetické nápoje obsahující kofein, limetková limonáda, mražené nápoje na bázi ovoce, nápoje iontové, nápoje na bázi ořechů a sóji, nápoje obsahující vitamíny, nápoje pro sportovce, nápoje z guarany, nealkoholické aperitivy, nealkoholické koktejly, nealkoholické nápoje s obsahem ovocných šťáv, nealkoholické nápoje z aloe vera, nealkoholický punč, limonády, čistěná pitná voda, kokosová voda jako nápoj, minerální voda, neperlivá voda; (33) cider, alkoholové výtažky, extrakty destilovaných lihovin, alkoholický nápoj z kvašených hrušek (perry), aperitivy, bylinné likéry, hořké likéry, koktejly, krémové likéry, likér z černého rybízu, medovina, brandy, gin, kanadská whisky, bílé víno, červené víno, hroznové víno, jahodové víno, ostružinové víno, stolní vína, šumivé hroznové víno, svařené víno, švestkové víno; (35) obchodní služby a informace pro spotřebitele (poskytování), pomoc v obchodní a podnikatelské činnosti, management a administrativní služby, reklama, marketing a propagační služby, aktualizace reklamních materiálů, asistence managementu v oblasti podpory obchodní činnosti, bannerová reklama, cílený marketing, digitální reklamní služby, elektronické publikování tiskovin pro reklamní účely, event marketing (získávání zákazníků pořádáním akcí), filmová reklama, finanční marketing, grafická úprava pro reklamní účely, hodnocení dopadu reklamy na cílové skupiny, indexování webových stránek pro komerční nebo reklamní účely, informace o marketingu, informace týkající se reklamy, internetový marketing, inzerce a inzertní služby, inzerce komerčních nebo obytných nemovitostí, inzertní služby poskytované přes internet, kancelářské služby týkající se propagace, kompilace reklamy pro použití jako webové stránky na internetu, konzultační a poradenské služby a pomoc v oblasti reklamní, kopírování reklamního materiálu, kreslení návrhů pro reklamní účely, marketing nemovitostí, marketing prostřednictvím telefonu, marketingové služby poskytované prostřednictvím digitálních sítí, nahrávání video nahrávek pro reklamní účely, nákupní služby v oboru médií, navrhování marketingových průzkumů, navrhování reklamních brožur, navrhování reklamních letáků, navrhování reklamních log, obchodně reklamní služby týkající se franchisingu, obchodní asistence vztahující se k obchodnímu image, on-line propagace počítačových sítí a webových stránek, online inzerce v počítačové síti, online reklama prostřednictvím počítačových komunikačních sítí, online reklamní a marketingové služby, optimalizace návštěvnosti webových stránek, optimalizace provozu na webových stránkách, optimalizace vyhledávače za účelem propagace internetových stránek druhých, optimalizace vyhledávačů pro účely podpory prodeje,

optimalizace vyhledávačů pro reklamní účely, partnerský marketing, plánování marketingových strategií, počítačová propagace obchodní činnosti, podpora prodeje pro třetí strany, podpora prodeje s využitím audiovizuálních médií, podpora prodeje služeb (jménem třetích osob) prostřednictvím zajištění reklamy, podpora prodeje v místech nákupu nebo prodeje pro třetí osoby, podpora prodeje výrobků a služeb jiných subjektů prostřednictvím propagačních akcí, pomoc při komercializaci zboží v rámci frančizových smluv, pořádání a řízení marketingových propagačních akcí pro třetí osoby, pořádání a řízení reklamních akcí, pořádání prezentací pro reklamní účely, pořádání soutěží pro reklamní účely, poskytování a pronájem prostoru, času a médií pro reklamu, poskytování marketingových zpráv, poskytování uživatelských hodnocení pro komerční nebo reklamní účely, postprodukční editování propagačních materiálů nebo reklam, PPC reklama, předváděcí akce a výstavy pro reklamní a obchodní účely, prezentace firem na internetu a v jiných médiích, přímá marketingová reklama, prezentace společností a jejich zboží a služeb na internetu, příprava a pořádání marketingových akcí, příprava a pořádání propagačních akcí, příprava a realizace mediálních a reklamních plánů a koncepcí, příprava a umístování reklam pro jiné subjekty, příprava audiovizuálních prezentací pro reklamní použití, příprava inzertních sloupek, příprava marketingových plánů, příprava inzertních materiálů, příprava obchodních reklamních textů, příprava propagačních a obchodních materiálů pro jiné subjekty, příprava propagačních kampaní pro obchodní činnost, příprava propagačních, reklamních, inzertních dokumentů, příprava reklamních kampaní, příprava reklamních letáků, příprava reklamních publikací, produkce televizních a rozhlasových reklam, produkce (výroba) reklamních filmů, produktový marketing, profilování spotřebitelů na komerční nebo marketingové aktivity, propagace hudby druhých prostřednictvím poskytování on-line portfolií přes webovou stránku, propagace hudebních koncertů, propagace kin, propagace koncertů (inzerce), propagace mimofilmových akcí, propagace návrhů druhých prostřednictvím poskytování on-line portfolií přes webovou stránku, propagace podnikových webových stránek, propagace, reklama a marketing online webových stránek, propagace série filmů pro třetí osoby, propagace uměleckých děl druhých prostřednictvím poskytování on-line portfolií přes webovou stránku, propagace výrobků a služeb jiných subjektů prostřednictvím reklamy na internetových stránkách, propagace výrobků prostřednictvím influencerů, propagace zboží a služeb pro třetí osoby prostřednictvím internetu, propagace zboží a služeb jiných subjektů prostřednictvím programu pro preferované zákazníky, propagační management známých osobností, propagační marketingové služby využívající audiovizuální média, psaní reklamních textů pro reklamní a propagační účely, psaní scénářů pro reklamní účely, publikace reklamních, inzertních textů, řádková inzerce, reaktivní (ohlasová) reklama, reklama prostřednictvím elektronických médií a zejména internetu, reklama prostřednictvím všech veřejných komunikačních prostředků, reklama v časopisech, reklama v periodikách, brožurách a novinách, reklama v tisku určeném pro širokou veřejnost a v odborném tisku, reklama zasíláním on-line propagace třetím stranám prostřednictvím elektronických komunikačních sítí, reklamní a marketingové služby poskytované prostřednictvím sociálních médií, reklamní a marketingové služby poskytované prostřednictvím blogů, reklamní a propagační služby a související poradenství, reklamní služby prostřednictvím textu na televizní obrazovce, reklamní služby prostřednictvím dvojité reklamní tabule, reklamní služby rozhlasové a televizní reklamní agentury, rozšiřování reklamních marketingových a propagačních materiálů, režirování reklamních filmů, reklamní služby v oblasti prodeje movitého majetku, služby generování potenciálních zákazníků, šíření údajů vztahujících se k reklamě, služby hlasatelů pro reklamní účely, lobování komerční, konzultace v oboru styku s veřejností, studie o práci s veřejností, služby v oblasti firemní komunikace, služby tiskové kanceláře, poradenství týkající se komunikačních strategií v oblasti vztahů s veřejností, prezentace fotografického vybavení (pro reklamní účely), prezentace výrobků prostřednictvím sdělovacích prostředků všeho pro maloobchodní účely, prezentace výrobků v komunikačních médiích pro účely maloobchodu, prezentace zboží k propagačním účelům, příprava a prezentace audiovizuálních expozic pro reklamní účely, organizování akcí pro komerční a reklamní účely, organizování komerčních nebo propagačních výstav, organizování výstav a akcí k obchodním nebo reklamním účelům, cílené zasílání reklamních materiálů, distribuce propagačních materiálů, distribuce prospektů a reklamních vzorků, distribuce reklam a komerčních oznámení, distribuce reklamní korespondence a reklamních příloh pravidelných vydání, distribuce reklamních brožur, distribuce reklamních materiálů, distribuce reklamních textů, distribuce zboží k reklamním účelům, podpora prodeje zboží a služeb třetích osob prostřednictvím distribuce tištěných materiálů a reklamních soutěží, rozšiřování reklamních nebo inzertních materiálů, šíření

reklamních materiálů on-line, šíření reklamních materiálů na veřejných prostranstvích, šíření reklamních sdělení pro třetí osoby po internetu, poskytování a pronajímání reklamního prostoru na internetu, poskytování prostoru na webových stránkách k reklamě na výrobky a služby, poskytování reklamního prostoru, poskytování reklamního prostoru v periodických publikacích, novinách a časopisech, poskytování reklamního prostoru elektronickými prostředky a celosvětovými informačními sítěmi, poskytování reklamního prostoru v elektronických médiích, pronájem cedulí na trávníky pro reklamní účely, pronájem digitálních billboardů, pronájem míst/ploch pro reklamu, pronájem prodejních stánků, pronájem propagačních předmětů, pronájem reklamní plochy na železničním zařízení, pronájem reklamních panelů, pronájem reklamních ploch a reklamního materiálu, maloobchodní prodej alkoholických nápojů s výjimkou piva, maloobchodní prodej audiovizuálního zařízení, maloobchodní prodej čajů, maloobchodní prodej čokolády, maloobchodní prodej hrnků a sklenic, maloobchodní prodej hudebních nástrojů, maloobchodní prodej kávy, maloobchodní prodej lékařských přístrojů, maloobchodní prodej nádobí, maloobchodní prodej nealkoholických nápojů, maloobchodní prodej oblečení, maloobchodní prodej obuvi, maloobchodní prodej piva, maloobchodní prodej papírnického zboží, maloobchodní prodej pokrývek hlavy, maloobchodní prodej předmětů sloužících k hygieně lidí, maloobchodní prodej předmětů sloužících k úpravě vzhledu lidí, maloobchodní prodej šperků, maloobchodní prodej sportovního vybavení, maloobchodní prodej sportovních předmětů, maloobchodní prodej tiskovin, maloobchodní prodej uměleckých děl, maloobchodní prodej výživových doplňků, maloobchodní služby poskytované prostřednictvím katalogů týkající se nealkoholických nápojů, maloobchodní služby s hudebními soubory s možností stažení, maloobchodní služby poskytované prostřednictvím katalogů týkající se pív, maloobchodní služby poskytované prostřednictvím celosvětových počítačových sítí týkající se pív, maloobchodní služby týkající se alkoholických nápojů (s výjimkou pív) poskytované prostřednictvím celosvětových počítačových sítí, maloobchodní služby týkající se nealkoholických nápojů poskytované prostřednictvím celosvětových počítačových sítí, maloobchodní služby v oblasti vonných přípravků, maloobchodní služby v oblasti audiovizuálního vybavení, maloobchodní služby v souvislosti s elektronickými publikacemi s možností stažení, maloobchodní služby zaměřené na farmaceutické, veterinářské a hygienické přípravky a lékařské potřeby, maloobchodní služby zaměřené na prodej oděvů a oděvních doplňků, maloobchodní služby zásilkového prodeje oděvů, maloobchodní služby zásilkového prodeje zaměřené na kosmetické přípravky, maloobchodní zásilkové služby týkající se alkoholických nápojů (s výjimkou pív), maloobchodní zásilkové služby týkající se pív, maloobchodní zásilkové služby týkající se nealkoholických nápojů, on-line maloobchodní služby v oblasti digitální hudby s možností stažení, on-line maloobchodní služby v oblasti vyzváněcích tónů s možností stažení, on-line maloobchodní služby nahrané hudby a nahraných filmů s možností stažení, on line maloobchodní služby týkající se šperků a klenotů, on line maloobchodní služby týkající se kosmetiky, on line maloobchodní služby zaměřené na oděvy, velkoobchodní prodej alkoholických nápojů s výjimkou piva, velkoobchodní prodej audiovizuálního zařízení, velkoobchodní prodej čajů, velkoobchodní prodej deštníků, velkoobchodní prodej kávy, velkoobchodní prodej lékařských přístrojů, velkoobchodní prodej mazacích olejů, velkoobchodní prodej oblečení, velkoobchodní prodej obuvi, management a administrativní služby, firemní plánování, management nemocnic, manažerské poradenství ohledně nábory zaměstnanců, manažerské poradenství v oblasti zařazování zaměstnanců, obchodní administrativní programů na proplácení výloh pacientům, obchodní asistence týkající se franchisingu, obchodní konzultační a poradenské služby, obchodní řízení míst pro konání zábavních akcí, obchodní řízení maloobchodních prodejen, obchodní řízení nemocnic, obchodní řízení podnikání, pomoc při řízení a provozu společností a obchodních a průmyslových činností, pořádání a vedení obchodních setkání, poptávky, řízení lidských zdrojů a náborové služby, řízení obchodní činnosti hudebních interpretů, řízení obchodní činnosti hudebních umělců, řízení obchodního procesu, sjednávání obchodních transakcí pro výkonné umělce, administrativní účetnictví, administrativní služby související s doporučením pacientů pro vyšetření v nemocnici, administrativní služby pro lékařská doporučení, administrativní služby, fakturační služby v oboru zdravotní péče, fakturace lékařských služeb, fotokopírovací služby, kancelářské služby pro sjednávání schůzek, kopírování dokumentů, kopírování papírových spisů, kopírování papírových záznamů, kopírování zpráv, mzdová asistence, mzdové výplatní listiny (příprava), obchodní administrativní v oboru zdravotnické péče, obchodní sekretářské služby, počítačová příprava výplatních listin, počítačová správa lékařských záznamů a dokumentů, počítačové zpracování textů, počítačové objednávání zboží, pořádání prezentací pro

komerční účely, poradenské služby týkající se mezd, poskytování administrativních služeb, příprava audio a/nebo vizuálních expozičních podniků, příprava dokumentů, příprava faktur, reprografické služby, služby v oblasti fakturace zdravotnické péče pro lékaře, správa lékárenských programů, proplácení a služeb, správa kulturních a vzdělávacích výměnných programů, správa programů a služeb týkajících se proplácení léků, správa programů pro náhradu nákladů pacientům, správa systémů předplacené zdravotní péče, služby pracovních agentur pro lékařský personál, služby pracovních agentur vztahující se ke zdravotním sestřím, služby pracovních agentur pro pracovníky mluvící dvěma jazyky, služby pracovních agentur pro personál záchranářů, služby pracovních agentur pro osoby kvalifikované pro práci s počítači, služby pracovních agentur zaměřené na zprostředkování zaměstnání pro lékaře a ošetřující personál, dojednávání dohod týkajících se prodeje a nákupu zboží; (41) překladatelské a tlumočnické služby, rezervace vstupenek na vzdělávací, zábavní a sportovní aktivity a akce a související rezervační služby, služby v oblasti vzdělávání, zábavy a sportu, zveřejňování, oznamování a psaní textů, digitální video, audio a multimediální zábavní vydavatelské služby, editování psaných textů, editování tiskárenských výrobků obsahujících obrázky, s výjimkou těch pro reklamní účely, elektronická nakladatelská činnost (služby), elektronické online publikace periodik a knih, elektronické publikování (DTP), elektronické vydávání textů a tiskárenských výrobků na internetu, s výjimkou vydávání reklamních textů, hudební nakladatelství, kaligrafické služby, konzultační služby vztahující se k publikování psaných textů, konzultační služby vztahující se k vydávání časopisů, konzultační služby vztahující se k vydávání knih, multimediální publikování knih, multimediální publikování tiskárenských výrobků, multimediální vydávání elektronických publikací, multimediální vydávání magazínů, multimediální vydávání novin, nakladatelské služby týkající se periodických a neperiodických publikací, s výjimkou reklamních textů, on-line vydavatelské služby, online publikování elektronických knih a časopisů, poskytování elektronických publikací, poskytování elektronických publikací online bez možnosti stažení, poskytování informací o publikování, poskytování on-line elektronických publikací v oblasti hudby, bez možnosti stažení, poskytování on-line publikací, poskytování publikací z celosvětové počítačové sítě nebo internetu s možností prohlížení, poskytování služeb studií pro nahrávání videí, poskytování uživatelských hodnocení pro zábavní nebo kulturní účely, psaní blogů, psaní projevů pro nereklační účely, psaní scénářů, psaní textů, publikace letáků, publikování a editování tiskovin, publikování a vydávání časopisů, publikování a vydávání knih a časopisů, publikování a vydávání vědeckých prací týkajících se lékařské technologie, publikování multimediálních materiálů on-line, publikování textů ve formě elektronických médií, referenční knihovny literatury a dokumentárních nahrávek, služby grafické úpravy, nikoliv k reklamním účelům, služby přepisu hudby, služby spočívající v psaní na zakázku pro nereklační účely, služby televizního nebo rozhlasového moderátora, služby v oblasti vydávání a nahrávání hudby, služby vydávání elektronických textů, služby vydavatelství (včetně vydávání elektronických publikací), transkripce hudby pro třetí osoby, tvorba podcastů, vydávání a publikování textů, s výjimkou reklamních textů, vydávání dokumentů, vydávání elektronických časopisů, vydávání elektronických knih a periodik na internetu, vydávání hudebních děl, vydávání hudebních textů, vydávání informačních dokumentů, vydávání knih, vydávání lékařských textů, vydávání materiálů na magnetických nebo optických nosičích dat, vydávání manuálů, vydávání materiálů přístupných z databázi nebo z internetu, vydávání multimediálního zábavního softwaru, vydávání notových partů, audio zábava, akreditace vzdělávacích služeb, audiovizuální ukázkové prezentace, biografie, časové plánování rozhlasových a televizních programů, digitální hudba (bez možnosti stažení) poskytována z internetu, diskotéky, divadelní představení, animovaná i na živo, divadelní zábava, fancluby, filmová studia, filmová distribuce, filmová zábava, filmové předváděcí akce pro instruktážní účely, filmové projekce, fotografické zpravodajství, hudební skupiny (zábava), hudební zábava, informace o možnostech zábavy, informace týkající se kulturních aktivit, informace vztahující se k zábavě poskytované online z počítačových databází nebo z internetu, informační služby o filmových programech, karaoke, knihovnické služby, koncertní síně, sály, konkurzy pro televizní soutěžní programy, konzultace v oblasti plánování večírků, konzultace v oboru plánování zvláštních akcí, konzultační služby v oblasti zábavy poskytované prostřednictvím internetu, kulturní aktivity, malování portrétů, mixování hudby, mužská taneční vystoupení, noční kluby, obrazové zpravodajství, ochutnávky vín (zábavní služby), on-line interaktivní zábava, organizace kulturních představení, organizace kulturních, zábavních a sportovních akcí, organizace zábavních aktivit, organizování a pořádání výstav k zábavním účelům, organizování a pořádání veletrhů pro kulturní nebo vzdělávací účely, organizování

fanclubů, organizování festivalů pro rekreační účely, organizování festivalů pro zábavní účely, organizování festivalů pro kulturní účely, organizování her s účastí publika, organizování hudebních soutěží, organizování jevištních představení, organizování komunitních kulturních akcí, organizování kongresů a konferencí pro kulturní a vzdělávací účely, organizování konferencí, výstav a soutěží, organizování setkání v oblasti zábavy, organizování slavností pro kulturní účely, organizování slavností pro rekreační účely, organizování slavnostních společenských akcí, organizování udílení cen vztahujících se k filmům, organizování večírků, organizování vizuální zábavy, organizování udílení televizních cen, organizování udílení cen vztahujících se k videím, organizování výletů pro zábavu, organizování webinářů, organizování zábavních služeb, organizování zábavy na narozeninových oslavách, organizování zábavy na svatebních oslavách, osvětčování odborné způsobilosti, plánování večírků, plánování představení, pořádání hudebních akcí, pořádání hudebních koncertů televizi, pořádání plesů, pořádání předváděcích akcí pro zábavní účely, pořádání zábavních scénických představení, poskytování audio a vizuálních médií prostřednictvím komunikačních sítí, poskytování digitální hudby z internetových MP3 webových stránek, poskytování digitální hudby z internetu, poskytování divadelních prostor, poskytování divadelních programů, poskytování divadelního zařízení pro scénické umění, poskytování filmů a televizních programů bez možnosti stažení prostřednictvím placené televize, poskytování filmů bez možnosti stažení a televizních programů prostřednictvím televizních placených kanálů, poskytování filmů bez možnosti stažení prostřednictvím přenosu videa na objednávku, poskytování filmů prostřednictvím služeb pro přenos videa na vyžádání, nikoli ke stažení, poskytování hudby online bez možnosti stažení, poskytování informací o filmech, poskytování informací o knihách, poskytování informací o kulturních aktivitách, poskytování informací o televizních programech, poskytování informací o zábavě prostřednictvím počítačových sítí, poskytování informací o zábavě elektronickými prostředky, poskytování informací o zábavě prostřednictvím internetu, poskytování informací týkajících se zábavy prostřednictvím televizních, širokopásmových, bezdrátových a on-line služeb, poskytování informací v oboru hudby, poskytování informací v oblasti zábavy prostřednictvím globální počítačové sítě, poskytování kinosálů, poskytování kulturních aktivit, poskytování on-line audio obsahu bez možnosti stažení, poskytování on-line informací o audio a vizuálních médiích, poskytování on-line obrázků bez možnosti stažení, poskytování online knižních recenzí, poskytování služeb týkajících se karaoke, poskytování služeb zábavních klubů, poskytování televizních programů prostřednictvím služeb pro přenos videa na vyžádání, nikoli ke stažení, poskytování televizních programů bez možnosti stažení prostřednictvím přenosu videa na objednávku, poskytování vybavení pro karaoke, poskytování výuky, předprodej vstupenek na zábavní akce (služby), prezentace video filmů, příprava a organizace akcí s ochutnávkou vína pro zábavní účely, příprava a pořádání zábavních akcí pro charitativní účely, příprava dokumentárních programů k vysílání, příprava titulků pro filmy, příprava titulků pro živé divadelní akce, příprava zábavních programů pro kina, produkce estrád, produkce filmových studií, produkce hudebních vystoupení, produkce rozhlasových a televizních programů, produkce televizních zábavních her, produkce vystoupení spočívajících v jízdě na kolečkových bruslích, produkce zábavních představení s tanečníky, produkce zábavních představení s tanečníky a zpěváky, produkce živých televizních zábavních programů, produkce živých televizních vzdělávacích programů, produkce živých televizních programů, programy her (zábava, vzdělávání), programy kabelové televize (plánování), projekce filmů, promítání filmů, promítání kinematografických filmů, pronájem zařízení a vybavení ke vzdělávání, zábavě, sportu a kultuře, provozování dětských hřišť na čerpacích stanicích, provozování prostor pro živá vystoupení hudebních skupin, provozování rekreačních zařízení, provozování sálů s hracími automaty na mince, provozování tanečních sálů, provozování zábavních prostor v hotelích, psaní a skládání písní, půjčování knih, psaní písní, realizace vystoupení spočívajících v jízdě na bruslích na ledu, rekreační informace, rekreační informace, rezervace koncertů, rezervace sálů vhodných pro zábavní akce, rodeo show, rozhlasová zábava, rozhlasová zábava šířená pomocí internetu, rozhlasové služby pro opakování učiva, satelitní televizní seriály, rozhovory se současnými osobnostmi za účelem zábavy, satelitní televizní show, skládání hudby, skládání hudby pro třetí osoby, skládání písní, školní vzdělávání, služby audiovizuálních ukázkových prezentací pro vzdělávací účely, služby audiovizuálních ukázkových prezentací pro zábavní účely, služby baviče, služby diskžokejů, služby filmového studia, služby fanclubů (zábava), služby elektronické knihovny pro dodávání elektronických informací (včetně archivních informací) ve formě textů, audio a/nebo video informací, služby elektronických vizuálních průvodců, služby osvětlovače pro akce, služby pořádání nenáročných zábavy, služby psaní písní

na zakázku pro nereklamní účely, služby související s rozhlasovými zábavnými programy, služby související s televizní zábavou, služby spojené s hazardem, služby společenských klubů pro účely zábavy, služby tanečního klubu, služby tanečního sálu, služby v oblasti kinematografické zábavy, služby v oblasti lidové zábavy, služby v oblasti skládání hudby, služby v oblasti živých vystoupení, služby v oblasti živé hudební zábavy, služby video knihoven, zvuková, obrazová a multimediální produkce a fotografie, audio a video nahrávací služby, audioprodukce, dabing, dabování filmů, digitální hudba (bez možnosti stažení) poskytovaná z MP3 webových stránek na internetu, editování audiopásek, editování kinofilmů, editování fotografií (redigování), editování nebo nahrávání zvuků a obrazů, editování rozhlasových programů, filmová produkce pro zábavní účely, fotografování na mikrofilm, fotografování, fotografování na mikrofilm pro třetí osoby, informační služby v oblasti videofilmů, hudební produkce, konzultace o filmové a hudební produkci, mastering (konečná úprava) nahrávek, nahrávací služby, letecké fotografování, letecké videografické služby, nahrávání a produkce audionahrávek, nahrávání hudby, nahrávání videokazet, nahrávání videopásek, opatřování živě vysílaných televizních pořadů titulkami pro sluchově postižené diváky, plánování rozhlasových programů, pořizování audio nahrávek (služby), portrétní fotografie, poskytování audio nebo video studií, poskytování digitálních zvukových nahrávek z internetu bez možnosti stažení, poskytování multimediálních zábavních programů prostřednictvím televizních, širokopásmových, bezdrátových a on-line služeb, poskytování multimediální zábavy prostřednictvím webových stránek, poskytování prostor a zařízení nahrávacích studií, poskytování služeb v oblasti automatizovaných videonahrávek, poskytování studiových prostor a zařízení pro nahrávání videí, poskytování zařízení na výrobu filmů, poskytování věkového ratingu televizního, filmového a hudebního obsahu, obsahu videí a videoher, postprodukční editační služby v oblasti hudby, videa a filmu, předvádění programů pro televizi, příprava a výroba televizních a rozhlasových programů, příprava rozhlasových a televizních programů, prodej vysílacích práv pro rozhlasové programy, prodej vysílacích práv pro televizní programy, produkce animovaných filmů, produkce audioprogramů, produkce audiovizuálních představení, produkce filmových písní, produkce estrád a filmů, produkce filmů ke vzdělávacím účelům, produkce filmů na DVD a CD-ROMu, produkce filmů na videopáskách a DVD, produkce filmů pro televizi a kino, produkce filmů ve studiích, produkce hudebních nahrávek, produkce hudebních videí, produkce master audionahrávek, produkce podcastů, produkce originálních vzorových nahrávek, produkce předem nahraných videofilmů, produkce představení živé zábavy, produkce programů kabelové televize, produkce speciálních efektů pro rozhlas, produkce televizních filmů, produkce televizních pořadů, produkce televizních programů k vysílání na mobilních zařízeních, produkce zábavných revue před obecnem, produkce zábavy v podobě videokazet, produkce zvukových a video záznamů, provozování nahrávacích prostor a zařízení, provozování video a audio zařízení pro výrobu rozhlasových a televizních pořadů, redakční zpracování fotografických filmů, režimování filmů, s výjimkou reklamních, služby editování videa pro akce, služby fotografa, služby nahrávacích studií pro výrobu zvukových disků, služby nahrávacího, filmového, video a televizního studia, služby nahrávacího studia, služby pořizování fotografických snímků pomocí dronu, služby pořizování videonímků pomocí dronu, služby pořizování zvukových, filmových, video a televizních nahrávek, služby studií pro zkušební nahrávání, služby v oblasti makrofotografie, služby v oblasti nahrávání zvuku a videozábavy, služby v oblasti nahrávání hudebních studií, služby v oblasti nahrávání videí, služby v oblasti produkce animované filmové zábavy, střih videa, svatební fotografie, koučink, konzultace týkající se fyzické kondice, instruktážní kurzy vztahující se k fyzické kondici, služby v oblasti sportu a fitness, hudební výuka, individuální výuka [vzdělávání], informace vztahující se ke vzdělání poskytované online z počítačové databáze nebo z internetu, instruktážní kurzy vztahující se k hubnutí, jazykové kurzy, konzultační služby v oblasti vzdělávání, kurzy osobního rozvoje, lékařské vzdělávání a výuka, personální koučink [školení], vyučování o zdraví, vyučování v oboru kosmetiky, výroba učebních materiálů distribuovaných na profesních kurzech, vedení vzdělávacích podpůrných programů pro zdravotnické pracovníky, vedení vzdělávacích seminářů vztahujících se k lékařskému oboru, vedení vzdělávacích seminářů, vedení workshopů (školení), vedení vzdělávacích akcí, vedení vzdělávacích kurzů, vedení hodin v oboru výživy, tvorba výukových materiálů, služby vzdělávání dospělých v oblasti medicíny, služby v oblasti tréninku fyzické kondice, školení pro dospělé, poskytování školení a vzdělání, poskytování on-line školení, poskytování on-line videí, bez možnosti stažení, pořádání přednášek, pořádání seminářů, organizování workshopů, pronájem audiovizuálního a fotografického vybavení a zařízení, pronájem diskotékových zařízení, pronájem hudebních nástrojů,

pronájem instruktážních materiálů, poskytování hudby s možností stažení pro dočasné použití off-line, poskytování elektronických publikací s možností stažení pro dočasné použití off-line, poskytování videí s možností stažení pro dočasné použití off-line, produkce a pronájem vzdělávacích a instruktážních materiálů, poskytování knih s možností stažení pro dočasné použití off-line, pronájem audio nahrávek, pronájem desek, kompaktních disků nebo předem nahraných magnetických pásek, pronájem desek nebo magnetických pásek se zvukovým záznamem, pronájem elektronických čteček knih, pronájem filmových DVD, pronájem fonografických a hudebních nahrávek, pronájem gramofonových nahrávek, pronájem kazetových magnetofonů, pronájem magnetických pásek s obrazovým záznamem, pronájem nahraných datových nosičů pro účely zábavy, pronájem nahraných magnetických videopásek pro výuku jazyků, pronájem nahraných vzdělávacích materiálů, pronájem předem nahraných filmů na videopáskách, pronájem obrazů a kaligrafických prací, pronájem předem nahraných videokazet, pronájem uměleckých děl, pronájem videí, pronájem videodisků, pronájem zvukových a obrazových nahrávek, půjčování audionahrávek, půjčování audiovizuálních nahrávek, půjčování audiopásek s hudebními nahrávkami, půjčování filmů, půjčování filmů a zvukových nahrávek, půjčování fotografických reprodukcí, půjčování hudebních kazet, půjčování kazet, půjčování kompaktních disků, půjčování nahraných kazet, půjčování novin a časopisů, pronájem akustických nahrávacích zařízení, pronájem akustických reprodukcí, pronájem audio a video zařízení, pronájem audiovizuálního vybavení, pronájem audio zařízení, pronájem diaprojektorů, pronájem DVD přehrávačů, pronájem filmových kamer, pronájem filmových přístrojů a filmového příslušenství, pronájem kamer, pronájem karaoke zařízení, pronájem kinematografických zařízení a přístrojů, pronájem kinematografických přístrojů, pronájem nahrávacích studií, pronájem osvětlovacího zařízení pro televizi, pronájem přístrojů pro záznam videosignálů, pronájem přístrojů pro záznam audiosignálů, pronájem přístrojů pro záznam zvuku a videa, pronájem projektorů, hudební a pěvecká vystoupení, hudební jevištní představení zajišťovaná v místech konání vystoupení, hudební koncerty, hudební koncerty prostřednictvím rádia, hudební představení, konzultační a informační služby vztahující se k pořádání, vedení a organizování koncertů, organizace živých představení, organizování a prezentace živých vystoupení, organizování bruslařských vystoupení před obecnem, organizování divadelních inscenací, organizování festivalů zaměřených na jazzovou hudbu, organizování hudební zábavy, organizování koncertů populární hudby, organizování tanečních představení, organizování živých hudebních vystoupení, organizování živých zábavních vystoupení, pořádání a uvádění koncertů, pořádání, vedení a organizování koncertů, poskytování hudební zábavy instrumentálními skupinami, poskytování hudební zábavy vokálními skupinami, poskytování živých zábavních představení, předvádění živých vystoupení, prezentace hudebních vystoupení, prezentace živých tanečních vystoupení, příprava a pořádání hudebních koncertů, příprava a pořádání živých zábavních akcí, produkce hudebních koncertů, produkce zábavních představení s instrumentalisty, produkce zábavních představení se zpěváky, produkce zábavních jevištních představení, produkce živých představení, provozování živé hudby, realizace živých vánočních hudebních představení, režie hudebních představení, služby pěveckých koncertů, služby poskytování zábavy v podobě živých hudebních představení, služby v oblasti hudebních festivalů, služby v oblasti zábavy naživo, umělecké vedení hudebních vystoupení, uvádění hudebních koncertů, uvádění hudebních představení, uvádění koncertů, uvádění živých vystoupení hudební skupiny, uvádění živých zábavních akcí, poskytování překladačských služeb, služby tlumočnicka, agentury zajišťující rezervaci vstupenek na koncerty, informační služby o vstupenkách na představení, informační služby o vstupenkách na zábavní akce, poskytování služeb spojených s vyzvednutím předem zaplacených vstupenek na zábavní, předprodej vstupenek (zábava), rezervace lístků a objednávkové služby pro rekreační a volnočasové akce, rezervace lístků na představení, rezervace míst na akce, rezervace míst na zábavní akce, rezervace vstupenek a objednávkové služby pro kulturní akce, rezervace vstupenek a objednávkové služby pro koncerty, rezervace vstupenek a objednávkové služby pro zábavní akce, rezervace vstupenek na koncerty, rezervace vstupenek na kulturní akce, rezervace vstupenek na vzdělávací, zábavní a sportovní aktivity a akce a související rezervační služby; (43) dočasné ubytování, informace o dočasném ubytování, poradenské a rezervační služby týkající se dočasného ubytování, informační, poradenské a rezervační služby v oblasti poskytování jídla a pití, poskytování jídla a nápojů, pronájem nábytku, povlečení, prostírání a vybavení k poskytování jídla a nápojů, hotely, ubytovny a penziony, prázdninové a turistické ubytování, dočasný pronájem pokojů, dočasné ubytování poskytované v domech na půl cesty, poskytování karavanových parků, poskytování prostor pro pořádání akcí, dočasných kancelářských prostor a prostor pro jednání,

poskytování zařízení pro akce a dočasných kancelářských a jednacích prostor, pronájem pokojů, pronájem pokojů k přechodnému ubytování, pronájem stanů, pronajímání přechodného ubytování, půjčování stanů, recepční služby pro dočasné ubytování [vydávání klíčů], recepční služby v zařízeních pro dočasné ubytování [správa příchodů a odchodů], služby agentur v oblasti přenechání ubytování (časové sdílení), služby jesli poskytované v nákupních lokalitách, služby recepce pro přechodné ubytování [správa odjezdů a příjezdů], hostely, hotelové služby, motely, penziony, poskytování dočasného ubytování v prázdninových bytech, poskytování dočasného ubytování v prázdninových domech, poskytování dočasného ubytování pro hosty, poskytování dočasného ubytování v penzionech, poskytování hotelového ubytování, poskytování rekreačního ubytování, pronájem prázdninových chatek, pronájem prázdninových domů, provozování kempů, služby agentur pro rezervaci ubytování o dovolené, služby ubytování se snídaním, hotelové rezervační služby poskytované prostřednictvím internetu, hotelové rezervace, poskytování informací o dočasném ubytování přes internet, poskytování informací vztahujících se k ubytování přes internet; (44) , služby péče o hygienu a krásu, služby zdravotní péče, dietní a výživové poradenství, farmaceutické služby, fyzická rehabilitace, fyzioterapie, genetické poradenství, hodnocení kontroly hmotnosti, hodnocení zdravotního rizika, homeopatické klinické služby, hospice, hydroterapeutické služby, hydroterapie, informace týkající se masáží, informační služby se zaměřením na zdravotní péči, kliniky nebo sanatoria (soukromé), konzultace vztahující se ke zdravotní péči, konzultace vztahující se k biorytmům, konzultační služby týkající se lékařské zdravotní péče, konzultační služby týkající se výživy, konzultační služby vztahující se k masáží, konzultační služby vztahující se k hubnutí, kryoterapeutické služby, laboratorní analytické služby týkající se ošetřování osob, lázeňské služby, léčba akupresurou, léčba alergií, léčba týkající se kontroly hmotnosti, lékařské informační služby poskytované prostřednictvím internetu, logopedické služby, masáž chodidel, masáž horkými kameny, masáže, masáže a terapeutické shiatsu masáže, meditace (služby), monitorování pacientů, moxibusce, naprapatie, muzikoterapie pro fyzické, psychologické a poznávací účely, nutriční poradenství, oční optiky, odborné poradenství se zaměřením na zdraví, odborné poradenství spojené se zdravotní péčí, odborné poradenství v oblasti výživy, odlehčovací služby v podobě ošetrovatelských služeb, on-line poskytování lékařských záznamů s výjimkou zubního lékařství, ošetrovatelská péče (domácí návštěvy), osteopatie, patologické služby týkající se léčby osob, péče o zdraví v podobě organizací pro zachování zdraví, péče pro hospitalizované a ambulantní pacienty, pečovatelské domy, plánované rodičovství, plánování a dohled v oblasti snižování tělesné hmotnosti, plánování a kontrola diet, plánování programů snižování hmotnosti, poradenské služby týkající se zdraví, poradenské služby týkající se diet, poradenské služby týkající se regulace hmotnosti, poradenství a konzultace v oblasti životního stylu pro lékařské účely, poradenství týkající se osobní péče o seniory (zdraví), poradenství týkající se pracovní terapie, poradenství v oblasti stravování a výživy, poradenství v oblasti kojení, porodní asistentky (služby -), poskytování cvičebních prostor a zařízení pro zdravotní rehabilitační účely, poskytování informací o potravinových doplňcích a výživě, poskytování informací o zdravotní péči prostřednictvím globální počítačové sítě, poskytování informací o zdravotní péči po telefonu, poskytování informací o zdraví, poskytování informací týkajících se lékařského vyšetření, poskytování informací týkající se akupunktury, poskytování služeb týkajících se zdravotní péče v domácím prostředí, poskytování zařízení pro tělesnou rehabilitaci, poskytování zdravotních informací, pracovní terapie a rehabilitace, příprava zpráv vztahujících se k záležitostem v oblasti zdravotní péče, pronájem zařízení k péči o lidské zdraví, řízená zdravotní péče, služby kyslíkového baru, služby lymfodrenáže, ambulantní lékařská péče, analýza lidského séra za účelem lékařského ošetření, analýza lidských tkání za účelem lékařského ošetření, chirurgie (kosmetická), dermatologické služby pro léčbu onemocnění kůže, diagnostika chorob, DNA vyšetření pro lékařské účely, flebotomické služby, gynekologické PAP testy, gynekologické služby, implantace vlasů, individuální lékařské konzultační služby poskytované pacientům, kliniky, klinické služby kosmetické a plastické chirurgie, interpretace elektrokardiografických signálů, kontrola krevního tlaku, konzultační a informační služby týkající se lékařských výrobků, konzultační služby vztahující se k protetickým implantátům, konzultační služby vztahující se k ortopedickým implantátům, kosmetická a plastická chirurgie, laserová operace zraku, laserové odstraňování křečových žil, laserové odstraňování metličekových žilek, laserové odstraňování plísňe na nehtech u nohou, lázeňské služby (léčebné), léčba neplodnosti, léčba vymknutých kloubů, výronů, zlomenin kostí nebo podobných problémů (judo-seifuku), lékařská analýza pro diagnostikování a léčbu osob, lékařská péče a analýzy vztahující se k léčbě pacientů, lékařská péče o chodidla, lékařská pomoc, lékařská vyšetření,

lékařské a zdravotnické služby týkající se DNA, genetiky a genetického testování, lékařské analýzy pro diagnostické a léčebné účely poskytované lékařskými laboratorii, lékařské informace, lékařské laboratorní služby pro analýzu vzorků odebraných pacientům, lékařské laboratorní služby pro analýzu krevních vzorků odebraných pacientům, lékařské lázeňské služby, lékařské poradenské služby, lékařské služby poskytované v domácím prostředí, lékařské služby pro léčení chorob lidského těla, lékařské služby týkající se odběru, úpravy a zpracování krve z pupeční šňůry, lékařské služby týkající se odběru, úpravy a zpracování lidských buněk, lékařské služby týkající se odběru, úpravy a zpracování lidské krve, lékařské služby v oblasti péče o pokožku, lékařské služby v oblasti léčby chronické bolesti, lékařské služby v oboru diabetu, lékařské služby v oboru nefrologie, lékařské testovací služby týkající se diagnostikování a léčení nemocí, lékařské testy, lékařské vyšetření osob, lékařské zobrazovací služby, mamografické vyšetření, monitorování zdravotních údajů na dálku za účelem stanovení diagnózy a léčby, náhražky vlasů, nemocniční služby, odstraňování mateřských znamének, oftalmologické služby, odstraňování ušního mazu, oplodňování in vitro, optické zobrazování pro lékařské diagnostické použití, orální chirurgické služby, paliativní péče, ošetrovatelské služby, pediatrické ošetrovatelské služby, plastická chirurgie, podiatr, pohotovostní lékařská pomoc, poradenské služby týkající se lékařských nástrojů, poradenské služby týkající se zdravotních problémů, poradenské služby vztahující se k chirurgii, poradenství v oblasti lékařské pomoci poskytované lékaři a jiným specializovaným lékařským personálem, poradenství v oblasti léků, poradenství v oblasti porodu, poradenství v oblasti veřejného zdraví, poskytování informací pro pacienty v oblasti podávání léků, poskytování informací týkajících se léčby kardiovaskulárních a cerebrovaskulárních onemocnění prostřednictvím internetu, poskytování informací týkajících se léčby vykloubených kloubů, vymknutí nebo zlomenin kostí, poskytování informací týkajících se ošetrovatelských služeb, poskytování informací týkajících se diabetu prostřednictvím internetu, poskytování informací v oblasti výživy týkající se stravy pro účely snižování tělesné hmotnosti pod lékařským dohledem, poskytování laserové terapie za účelem léčby zdravotních potíží, poskytování lékařského ošetření, poskytování lékařského poradenství v oboru dermatologie, poskytování lékařských informací ve zdravotnictví, poskytování zpráv a informací z oboru lékařství, poskytování zpráv o lékařském vyšetření osob, příprava zpráv vztahujících se k lékařským záležitostem, přízpůsobování ortéz, přízpůsobování protetických pomůcek, přízpůsobování protéz, protetických zařízení a protéz, pronájem chirurgických nástrojů, pronájem lékařských nástrojů, provádění lékařských vyšetření, rentgenová vyšetření pro lékařské účely, rezidenční lékařské poradenství, rezidenční služby lékařského ošetření, screening cévního systému, screening k odhalení cukrovky, screening k odhalení konzumace drog, screening na přítomnost drog před přijetím uchazeče do zaměstnání, screening osteoporózy, sestavování lékařských zpráv, služby lékařské analýzy týkající se léčby pacientů, služby lékařské péče poskytované zdravotnickými zařízeními a nemocnicemi, služby lékařského vyšetření, jmenovitě hodnocení fyzické kondice.

Třídy výrobků a služeb:

3, 9, 14, 16, 18, 21, 25, 28, 30, 32, 33, 35, 41, 43, 44

(540)

Slichkowsky

(592) Slovní

(111) **399687**

(220) 14.04.2023

(320) 14.04.2023

(442) 23.08.2023

(151) 29.11.2023

(730) **Praxová Andrea**, 129, Daskabát, 77900, CZ

(740) **THK Legal s.r.o.**, Přístavní 531/24, Praha 7, Holešovice, 17000

(210) O-585276

(511) (35) průzkum a vyhodnocování trhu, informační komerční kancelář, poskytování obchodních nebo podnikatelských informací, překlad informací o počítačové databáze, zprostředkovatelská činnost v oblasti výše uvedených služeb, činnost podnikatelských a organizačních poradců, dodavatelské služby pro třetí osoby, dovozní a vývozní kancelář, rozšiřování a zasilání reklamních materiálů zákazníkům, prezentace služeb na Internetu, komerční využití Internetu v oblastech komerčních internetových médií a vyhledávacích služeb, prezentace uživatelů na stránkách world wide web a počítačové síti Internet, public relations, direct mailové služby, pořádání výstav, veletrhů a propagačních akcí pro obchodní a reklamní účely, pomoc při řízení obchodní činnosti, obchodní administrativy, kancelářské práce, reklamní, propagační a marketingová

činnost; (38) přenos informací po Internetu, služby přenosu publikací na nosičích přenášených po síti, přenos zpráv a obrazových informací pomocí počítače, šíření elektronických časopisů, periodik a knih v elektronické podobě, elektronická pošta, počítačová komunikace, přenos zpráv a obrazových informací pomocí počítače, distribuce informací pomocí komunikace mezi sítěmi, tvorba elektronických časopisů, periodik a knih; (42) tvorba software, tvorba multimediálních dokumentů, prezentací, aplikací, katalogů, konstrukce www prezentací, tvorba informačních databází, hosting webových stránek, převádění médií do elektronické podoby, programování, aktualizace a údržba programového vybavení, programování internetových databázových systémů a internetových aplikací.

Třídy výrobků a služeb:
35, 38, 42

(540)

ODPOR 23 a 32

(592) Slovní

(111) **399688**

(220) 20.04.2023

(320) 20.04.2023

(442) 23.08.2023

(151) 29.11.2023

(730) **ČESKÁ ADVOKÁTNÍ KOMORA**, Národní 118/16, Praha 1, Nové Město, 11000, CZ

(740) LORENC IP advokátní a patentová kancelář s.r.o., Mgr. Lukáš Lorenc, Štefánikova 256/34, Praha 5, Smíchov, 15000

(210) O-585382

(511) (9) data, databáze a jiné informační produkty na magnetických, elektronických a optických nosičích, nosiče dat spadající do třídy 9, zejména strojně čitelné nosiče dat a záznamů (nahrané i nenahrané) včetně informací na nich, software, interaktivní a grafické programy, elektronická periodika, elektronické katalogy a jiné neperiodické produkty v elektronické podobě, publikace v elektronické podobě s možností stažení; (16) papír, periodické a neperiodické publikace, odborné publikace, brožury, knihy, časopisy, informační materiály, tiskoviny všeho druhu, zejména knihy, časopisy, katalogy, monografie, bibliofilie, papírové billboardy, reklamní, inzertní, propagační a uživatelské tiskoviny i materiály, prospekty, mapy, fotografie, psací potřeby; (35) ekonomické a organizační poradenství, poskytování obchodních informačních služeb a provozování informačního systému v oblasti poskytování právních služeb, reklamní, propagační a inzertní činnost včetně reklamy, propagace a inzerce šířené rozhlasem, televizí a elektronickými médii, organizování a pořádání výstav a přehlídek komerčního charakteru, průzkumy trhu, průzkumy veřejného mínění; (41) vydavatelská a nakladatelská činnost, pořádání odborných kurzů, školení a jiných vzdělávacích akcí, včetně lektorské činnosti, činnost vzdělávací, školicí a výchovná, organizování odborných zkoušek advokátů, organizování doplňkového mimoškolního vzdělávání, informace o výchově a vzdělávání, organizování, vedení a řízení školení, pracovních setkání, seminářů, konferencí a kolokvií, organizování a plánování večírků, organizování vzdělávacích soutěží, klubové služby pro vzdělávání, výchovu a zábavní činnost, knihovny, sportovní aktivity, organizování plesů, činnost zkušební a certifikační v oblasti odborných zkoušek advokátů.

Třídy výrobků a služeb:
9, 16, 35, 41

(540)



(593) Obrazová

(111) **399689**

(220) 25.04.2023

(320) 25.04.2023

(442) 23.08.2023

(151) 29.11.2023

(730) **Burdina Natalia**, Raichlova 2619/5, Praha 5, Stodůlky, 15500, CZ

Vagaja Milena Mgr., Raichlova 2619/5, Praha 5, Stodůlky, 15500, CZ

(740) Mgr. Milena Vagaja, Raichlova 2619/5, Praha 5, Stodůlky, 15500

(210) O-585476

(511) (25) koupací čepice, trička, trička s potiskem, trička s dlouhým rukávem, sportovní trička s krátkým rukávem, plavky, dámské plavky, plavecké oděvy; (35) marketing, výrobový marketing, digitální marketing, internetový marketing, maloobchodní prodej oblečení, reklamní, marketingové a propagační služby; (41) audioprodukce, audio zábava, výuka zpěvu, hudební a pěvecká vystoupení, korespondenční kurzy, kurzy osobního rozvoje, korespondenční kurzy hudební výuky, instruktážní kurzy týkající se zdraví, hudební produkce, produkce sportovních akcí, produkce hudebních videí, provozování fitness center, instruktáž fitness tréninku, služby fitness klubů (zdravotní a fitness trénink), služby fitness center (zdravotní a fitness trénink), vedení hodin ve fitness centru, služby osobního trenéra (fitness trénink), trenérské služby zaměřené na cvičení (fitness), poskytování prostor na cvičení a fitness, služby v oblasti sportu a fitness, instruktážní kurzy vztahující se ke sportovním aktivitám, instruktážní kurzy vztahující se k fyzické kondici.

Třídy výrobků a služeb:
25, 35, 41

(540)

AquaSinging

(592) Slovní

(111) **399690**

(220) 26.04.2023

(320) 26.04.2023

(442) 23.08.2023

(151) 29.11.2023

(730) **Bern Agro Služby s.r.o.**, Lhotská 1824/11, Šternberk, 78501, CZ

(740) JUDr. Jaromír Štůšek LL.M., Ph.D., advokát, Jandova 185/6, Praha 9, Vysočany, 19000

(210) O-585522

(591) Barevná

(511) (37) služby autoservisu a pneuservisu, zejména instalace, čištění vozidel, údržba a opravy strojů, klempířství, lakování, mazání vozidel, obnova ojetých a opotřebovaných nebo částečně zničených motorů, opravy nepojízdných vozidel, poskytování informací o opravách vozidel a strojů, zejména stavebních a zemědělských strojů, údržba a opravy motorových vozidel, vulkanizace pneumatik, vyvažování pneumatik, obnova opotřebovaných nebo částečně zničených strojů, pronájem stavebních strojů; (39) služby spojené s přepravou zboží a jeho skladováním (uskladněním), zejména automobilová doprava, balení zboží, dodávka a doprava zboží, dopravní informace, informace o dopravě a skladování, lokalizace a sledování nákladu pro účely přepravy, nakládka a vykládka zboží, nákladní

kamionová doprava, služby řidičů, vykládka nákladu, zprostředkování (540)
dopravy; (44) pronájem zemědělských strojů, zemědělské služby, zejména
sklizení, sečení, výmlaty obilovin a jiných zemědělských plodin.

Třídy výrobků a služeb:
37, 39, 44

(540)



Bern Agro služby s.r.o.

(593) Obrazová

- (111) **399691**
(220) 05.05.2023
(320) 05.05.2023
(442) 23.08.2023
(151) 29.11.2023
(730) **UNION COSMETIC s.r.o.**, Za tratí 975, Třebechovice pod Orebem,
50346, CZ
(740) artpatent, advokátní kancelář s.r.o., Dukelských hrdinů 976/12, Praha 7,
Holešovice, 17000
(210) O-585666
(591) Barevná
(511) (3) mýdla, parfumerie, vonné oleje, kosmetika, vlasové vody, zubní pasty,
hygienické přípravky, toaletní přípravky, dezodorační přípravky pro osobní
potřebu, přípravky pro čištění, leštění a odmašťování, přípravky pro bělení
a jiné prací prostředky, detergenty určené pro myčky nádobí; (16) papír,
lepenka, nádoby z lepenky, balicí materiály z papíru nebo lepenky, nádoby
z regenerované celulózy (obaly), papírové nádoby na balení a uchovávání
tekutých nebo polotekutých výrobků, tiskárenské výrobky, přenosná
pouzdra vyrobená z papíru, umělohmotné balicí materiály, kartonové obaly,
papírové tašky a pytle, tašky a pytle z plastu, obalové fólie z plastických
hmot, obalové materiály z lepenky, obalové materiály ze škrobů,
průmyslové obalové materiály z papíru, papírové obaly na uchování
detergentů, pracích a čistících prostředků; (20) lahvé, uzávěry a víčka
(nekovová), nádoby z umělé hmoty.

Třídy výrobků a služeb:
3, 16, 20



(593) Obrazová

- (111) **399692**
(220) 09.05.2023
(320) 09.05.2023
(442) 23.08.2023
(151) 29.11.2023
(730) **RESPILON Czech s.r.o.**, Nové sady 988/2, Brno, Staré Brno, 60200, CZ
(740) Mgr. Marek Hylena advokát, Staré náměstí 15, Česká Třebová, 56002
(210) O-585711
(511) (1) chemické výrobky pro průmysl, chemické látky pro průmysl, chemické
produkty k výrobě kosmetiky, aktivní chemické přísady pro použití při
výrobě farmaceutik; (3) kosmetika, obličejové a tělové krémy, obličejové a
tělové emulze, obličejové a tělové vody, obličejové a tělové gely,
kosmetické přípravky s aktivními účinky pro péči o kůži, zejména ve formě
gelů a krémů, kosmetické přípravky pro péči o pokožku; (5) dermatologické
farmaceutické přípravky a/nebo lékařské výrobky s účinnými látkami pro
péči o pokožku, zejména ve formě gelů, krémů, pleťových vod, obvazového
materiálu a/nebo farmaceutické výrobky k hojení zjizvené tkáně, léčivé
výrobky a přípravky pro péči o pleť, chemické přípravky pro farmaceutické
účely, chemické adjuvanty pro lékařské účely; (16) brožury, formuláře
(tištěné), kalendáře, katalogy, letáky, papírové obaly, papírové tašky,
plakáty, prospekty, příručky (návody), reklamní tabule z papíru nebo
lepenky, tiskoviny, tištěné publikace; (35) obchodní správa licencí k
výrobkům a službám jiných osob, pořádání výstav pro obchodní či reklamní
účely, poskytování obchodních informací prostřednictvím webových
stránek, poskytování obchodních informací a rady pro spotřebitele ve
výběru produktů a služeb, velkoobchod a maloobchod s výrobky výše
uvedenými v třídách 1, 3, 5 a 16, internetový obchod s výrobky výše
uvedenými ve třídě v třídách 1, 3, 5 a 16, zprostředkovatelská činnost v
oblasti obchodu s výrobky výše uvedenými ve třídě v třídách 1, 3, 5 a 16,
poskytování obchodních konzultačních a poradenských služeb pomocí
globální počítačové sítě v oblasti výrobků výše zařazených do tříd 1, 3, 5 a
16, propagační a reklamní služby vztahující se k výrobkům výše zařazeným
do tříd 1, 3, 5 a 16 a službám níže zařazeným do třídy 41 a 42, reklama a
marketing; (41) vzdělávání, školení, zábava, organizování konferencí,
kongresů, symposií a seminářů, pořádání odborných kurzů, školení a jiných
vzdělávacích akcí, poskytování informací pomocí globální počítačové sítě
v oblasti chemických technologií, zdravotnictví a kosmetických produktů;
(42) testování kosmetiky, testování filtrů, výzkum a vývoj výrobků, výzkum
a vývoj pro farmaceutický průmysl, výzkum a vývoj v oblasti filtračních
materiálů, konzultace vztahující se k chemickým, kosmetickým a
zdravotnickým technologiím, konzultace vztahující se k chemickým,
kosmetickým a zdravotnickým produktům, technologický výzkum,
pronájem vědeckého a technologického vybavení, konzultace vztahující se
k filtrační technologii; (45) poskytování licencí k duševnímu vlastnictví,
poskytování licencí k výrobním technologiím, poskytování licencí k
výsledkům výzkumu.

Třídy výrobků a služeb:
1, 3, 5, 16, 35, 41, 42, 45

(540)



(593) Obrazová

(111) **399693**

(220) 12.05.2023

(320) 12.05.2023

(442) 23.08.2023

(151) 29.11.2023

(730) **Shoptet, a.s.**, Dvořeckého 628/8, Praha 6, Břevnov, 16900, CZ

(740) Jindyne s.r.o., U Statku 77, Mnichovo Hradiště, Hněvousice, 29501

(210) O-585799

(591) Barevná

(511) (9) přístroje a nástroje vědecké, fotografické, filmové, optické, přístroje a nástroje pro vedení, přepínání, přeměnu, akumulaci, regulaci nebo řízení elektrického proudu, přístroje pro záznam, převod, reprodukci zvuku nebo obrazu, nosiče dat magnetické, záznamové disky, kompaktní disky, DVD a ostatní digitální záznamové nosiče, počítačový hardware, počítačový software včetně informačních systémů a aplikací pro mobilní telefony a přenosná elektronická zařízení, přístroje pro měření, signalizaci, kontrolu (inspekci), záchranu a přístroje pro vyučování; (16) papír, lepenka, tiskárenské výrobky, potřeby pro knižní vazby, fotografie, knihy, brožury, časopisy, plakáty, formuláře, kalendáře, lístky, letáky, katalogy, tiskoviny, vstupenky, navštívenky, tištěné poukazy, pozvánky, programy akcí, prospekty, reklamní plakáty, ročenky, tikety, známky, mapy, reklamní, propagační a informační materiály z papíru; (35) zprostředkovatelská činnost v oblasti obchodu, včetně internetových obchodů, s počítačovým software a počítačovým hardware, zprostředkování obchodů, zprostředkování dodavatelských služeb mezi třetími osobami (tj. nákup výrobků a služeb pro jiné podniky), zprostředkování obchodů v oblasti propojení možných soukromých investorů s podnikateli, kteří potřebují financování, zprostředkování koupě a prodeje e-shopů (internetových obchodů) pro třetí osoby, zprostředkování obchodních a komerčních kontaktů, poradenská činnost a služby obchodního zastoupení v oblasti nákupu a prodeje e-shopů (internetových obchodů) pro třetí osoby, poradenská činnost a služby obchodního zastoupení v oblasti dodavatelských služeb (nákupu výrobků a služeb) v oblasti informačních technologií pro třetí osoby, inzertní, propagační služby a komerční informační služby prostřednictvím Internetu, reklama on-line v počítačové síti, reklama, marketing, propagace, franšizíng, pomoc při řízení obchodní činnosti, obchodní administrativy, provozování online elektronických databází dostupných třetím osobám prostřednictvím sítě Internet nebo sítě elektronických komunikací, obsluha (správa) elektronických databází přístupných prostřednictvím počítačové sítě Internet třetím osobám, sběr dat do počítačových databází, systemizace dat v počítačových databázích, obchodní odborné poradenství, poradenství v obchodní činnosti, poradenské a konzultační služby týkající se správy a obsluhy elektronických databází a poskytování jejich obsahu třetím osobám, poradenské a konzultační služby týkající obchodu s elektronickými databázemi a jejich obsahem; (38) poskytování přístupu k internetovému portálu přístupnému uživatelům (třetím osobám) v síti Internet, poskytování přístupu k webovým portálům, telekomunikační služby, směrovací a spojovací služby pro telekomunikace, šíření informací prostřednictvím komunikačních sítí zejména Internetu a bezdrátových, kabelových a satelitních sítí,

elektronický přenos dat v počítačových sítích a Internetu, komunikační služby prostřednictvím Internetu, vnějších a vnitřních sítí, počítačová síťová komunikace, elektronický přenos dat pomocí výpočetní techniky (počítačů), elektronický přenos dat na zakázku (za úplatu), elektronická pošta, pronájem telekomunikačních přístrojů a zařízení pro přenos dat, komunikace prostřednictvím sítí vláknové optiky, komunikace prostřednictvím počítačových terminálů, komunikace prostřednictvím rádia, komunikace prostřednictvím telefonu, počítačem řízený přenos dat a obrazu, zprostředkování a poskytování přístupu do globálních, světových a lokálních počítačových sítí a Internetu, poskytování interaktivních on-line vývěsek pro přenos vzkazů mezi počítačovými uživateli, informace, poradenství a konzultace vztahující se k výše uvedeným službám; (42) konzultace v oblasti počítačového software, pronájem počítačového software, tvorba software, údržba počítačových programů, aktualizace počítačových programů, navrhování a vývoj počítačového hardware, poradenství v oblasti navrhování a vývoje počítačového hardwaru a softwaru, pronájem webových serverů, tvorba a správa webových stránek (pro třetí osoby), umístování webových stránek, hosting webových stránek, konzultace v oblasti webového designu, konzultační služby v oblasti informačních technologií, software jako služba (SaaS); (45) poskytování licencí na počítačový software.

Třídy výrobků a služeb:

9, 16, 35, 38, 42, 45

(540)



(593) Obrazová

(111) **399694**

(220) 12.05.2023

(320) 12.05.2023

(442) 23.08.2023

(151) 29.11.2023

(730) **Shoptet, a.s.**, Dvořeckého 628/8, Praha 6, Břevnov, 16900, CZ

(740) Jindyne s.r.o., U Statku 77, Mnichovo Hradiště, Hněvousice, 29501

(210) O-585800

(591) Barevná

(511) (9) přístroje a nástroje vědecké, fotografické, filmové, optické, přístroje a nástroje pro vedení, přepínání, přeměnu, akumulaci, regulaci nebo řízení elektrického proudu, přístroje pro záznam, převod, reprodukci zvuku nebo obrazu, nosiče dat magnetické, záznamové disky, kompaktní disky, DVD a ostatní digitální záznamové nosiče, počítačový hardware, počítačový software včetně informačních systémů a aplikací pro mobilní telefony a přenosná elektronická zařízení, přístroje pro měření, signalizaci, kontrolu (inspekci), záchranu a přístroje pro vyučování; (16) papír, lepenka, tiskárenské výrobky, potřeby pro knižní vazby, fotografie, knihy, brožury, časopisy, plakáty, formuláře, kalendáře, lístky, letáky, katalogy, tiskoviny, vstupenky, navštívenky, tištěné poukazy, pozvánky, programy akcí, prospekty, reklamní plakáty, ročenky, tikety, známky, mapy, reklamní, propagační a informační materiály z papíru; (35) zprostředkovatelská činnost v oblasti obchodu, včetně internetových obchodů, s počítačovým software a počítačovým hardware, zprostředkování obchodů, zprostředkování dodavatelských služeb mezi třetími osobami (tj. nákup výrobků a služeb pro jiné podniky), zprostředkování obchodů v oblasti

propojení možných soukromých investorů s podnikateli, kteří potřebují financování, zprostředkování koupě a prodeje e-shopů (internetových obchodů) pro třetí osoby, zprostředkování obchodních a komerčních kontaktů, poradenská činnost a služby obchodního zastoupení v oblasti nákupu a prodeje e-shopů (internetových obchodů) pro třetí osoby, poradenská činnost a služby obchodního zastoupení v oblasti dodavatelských služeb (nákupu výrobků a služeb) v oblasti informačních technologií pro třetí osoby, inzertní, propagační služby a komerční informační služby prostřednictvím Internetu, reklama on-line v počítačové síti, reklama, marketing, propagace, franšizing, pomoc při řízení obchodní činnosti, obchodní administrativa, provozování online elektronických databází dostupných třetím osobám prostřednictvím sítě Internet nebo sítě elektronických komunikací, obsluha (správa) elektronických databází přístupných prostřednictvím počítačové sítě Internet třetím osobám, sběr dat do počítačových databází, systemizace dat v počítačových databázích, obchodní odborné poradenství, poradenství v obchodní činnosti, poradenské a konzultační služby týkající se správy a obsluhy elektronických databází a poskytování jejich obsahu třetím osobám, poradenské a konzultační služby týkající obchodu s elektronickými databázemi a jejich obsahem; (38) poskytování přístupu k internetovému portálu přístupnému uživatelům (třetím osobám) v síti Internet, poskytování přístupu k webovým portálům, telekomunikační služby, směrovací a spojovací služby pro telekomunikace, šíření informací prostřednictvím komunikačních sítí zejména Internetu a bezdrátových, kabelových a satelitních sítí, elektronický přenos dat v počítačových sítích a Internetu, komunikační služby prostřednictvím Internetu, vnějších a vnitřních sítí, počítačová síťová komunikace, elektronický přenos dat pomocí výpočetní techniky (počítačů), elektronický přenos dat na zakázku (za úplatu), elektronická pošta, pronájem telekomunikačních přístrojů a zařízení pro přenos dat, komunikace prostřednictvím sítí vláknové optiky, komunikace prostřednictvím počítačových terminálů, komunikace prostřednictvím rádia, komunikace prostřednictvím telefonu, počítačem řízený přenos dat a obrazu, zprostředkování a poskytování přístupu do globálních, světových a lokálních počítačových sítí a Internetu, poskytování interaktivních on-line vývěsek pro přenos vzkazů mezi počítačovými uživateli, informace, poradenství a konzultace vztahující se k výše uvedeným službám; (42) konzultace v oblasti počítačového software, pronájem počítačového software, tvorba software, údržba počítačových programů, aktualizace počítačových programů, navrhování a vývoj počítačového hardware, poradenství v oblasti navrhování a vývoje počítačového hardwaru a softwaru, pronájem webových serverů, tvorba a správa webových stránek (pro třetí osoby), umístění webových stránek, hosting webových stránek, konzultace v oblasti webového designu, konzultační služby v oblasti informačních technologií, software jako služba (SaaS); (45) poskytování licencí na počítačový software.

Třídy výrobků a služeb:
9, 16, 35, 38, 42, 45

(540)

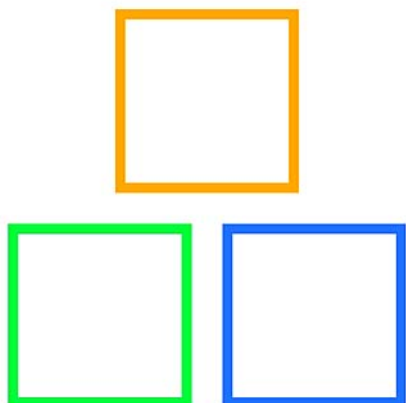

(593) Obrazová

(111) 399695
(220) 12.05.2023

(320) 12.05.2023
(442) 23.08.2023
(151) 29.11.2023
(730) **Shoptet, a.s.**, Dvořeckého 628/8, Praha 6, Břevnov, 16900, CZ
(740) Jindyne s.r.o., U Statku 77, Mnichovo Hradiště, Hněvoustice, 29501
(210) O-585801
(511) (9) přístroje a nástroje vědecké, fotografické, filmové, optické, přístroje a nástroje pro vedení, přepínání, přeměnu, akumulaci, regulaci nebo řízení elektrického proudu, přístroje pro záznam, převod, reprodukci zvuku nebo obrazu, nosiče dat magnetické, záznamové disky, kompaktní disky, DVD a ostatní digitální záznamové nosiče, počítačový hardware, počítačový software včetně informačních systémů a aplikací pro mobilní telefony a přenosná elektronická zařízení, přístroje pro měření, signalizaci, kontrolu (inspekci), záchranu a přístroje pro vyučování; (16) papír, lepenka, tiskárenské výrobky, potřeby pro knižní vazby, fotografie, knihy, brožury, časopisy, plakáty, formuláře, kalendáře, lístky, letáky, katalogy, tiskoviny, vstupenky, navštívenky, tištěné poukazy, pozvánky, programy akcí, prospekty, reklamní plakáty, ročenky, tikety, známky, mapy, reklamní, propagační a informační materiály z papíru; (35) zprostředkovatelská činnost v oblasti obchodu, včetně internetových obchodů, s počítačovým software a počítačovým hardware, zprostředkování obchodů, zprostředkování dodavatelských služeb mezi třetími osobami (tj. nákup výrobků a služeb pro jiné podniky), zprostředkování obchodů v oblasti propojení možných soukromých investorů s podnikateli, kteří potřebují financování, zprostředkování obchodních a komerčních kontaktů, poradenská činnost a služby obchodního zastoupení v oblasti nákupu a prodeje e-shopů (internetových obchodů) pro třetí osoby, poradenská činnost a služby obchodního zastoupení v oblasti dodavatelských služeb (nákupu výrobků a služeb) v oblasti informačních technologií pro třetí osoby, inzertní, propagační služby a komerční informační služby prostřednictvím Internetu, reklama on-line v počítačové síti, reklama, marketing, propagace, franšizing, pomoc při řízení obchodní činnosti, obchodní administrativa, provozování online elektronických databází dostupných třetím osobám prostřednictvím sítě Internet nebo sítě elektronických komunikací, obsluha (správa) elektronických databází přístupných prostřednictvím počítačové sítě Internet třetím osobám, sběr dat do počítačových databází, systemizace dat v počítačových databázích, obchodní odborné poradenství, poradenství v obchodní činnosti, poradenské a konzultační služby týkající se správy a obsluhy elektronických databází a poskytování jejich obsahu třetím osobám, poradenské a konzultační služby týkající obchodu s elektronickými databázemi a jejich obsahem; (38) poskytování přístupu k internetovému portálu přístupnému uživatelům (třetím osobám) v síti Internet, poskytování přístupu k webovým portálům, telekomunikační služby, směrovací a spojovací služby pro telekomunikace, šíření informací prostřednictvím komunikačních sítí zejména Internetu a bezdrátových, kabelových a satelitních sítí, elektronický přenos dat v počítačových sítích a Internetu, komunikační služby prostřednictvím Internetu, vnějších a vnitřních sítí, počítačová síťová komunikace, elektronický přenos dat pomocí výpočetní techniky (počítačů), elektronický přenos dat na zakázku (za úplatu), elektronická pošta, pronájem telekomunikačních přístrojů a zařízení pro přenos dat, komunikace prostřednictvím sítí vláknové optiky, komunikace prostřednictvím počítačových terminálů, komunikace prostřednictvím rádia, komunikace prostřednictvím telefonu, počítačem řízený přenos dat a obrazu, zprostředkování a poskytování přístupu do globálních, světových a lokálních počítačových sítí a Internetu, poskytování interaktivních on-line vývěsek pro přenos vzkazů mezi počítačovými uživateli, informace, poradenství a konzultace vztahující se k výše uvedeným službám; (42) konzultace v oblasti počítačového software, pronájem počítačového software, tvorba software, údržba počítačových programů, aktualizace počítačových programů, navrhování a vývoj počítačového hardware, poradenství v oblasti navrhování a vývoje počítačového hardwaru a softwaru, pronájem webových serverů, tvorba a správa webových stránek (pro třetí osoby), umístění webových stránek, hosting webových stránek, konzultace v oblasti webového designu, konzultační služby v oblasti informačních technologií, software jako služba (SaaS); (45) poskytování licencí na počítačový software.

Třídy výrobků a služeb:
9, 16, 35, 38, 42, 45

(540)

Shoptetrix

(592) Slovní

(111) **399696**

(220) 12.05.2023

(320) 12.05.2023

(442) 23.08.2023

(511) 29.11.2023

(730) **Shoptet, a.s.**, Dvořeckého 628/8, Praha 6, Břevnov, 16900, CZ

(740) Jindyne s.r.o., U Statku 77, Mnichovo Hradiště, Hněvousice, 29501

(210) O-585802

(591) Barevná

(511) (9) přístroje a nástroje vědecké, fotografické, filmové, optické, přístroje a nástroje pro vedení, přepínání, přeměnu, akumulaci, regulaci nebo řízení elektrického proudu, přístroje pro záznam, převod, reprodukci zvuku nebo obrazu, nosiče dat magnetické, záznamové disky, kompaktní disky, DVD a ostatní digitální záznamové nosiče, počítačový hardware, počítačový software včetně informačních systémů a aplikací pro mobilní telefony a přenosná elektronická zařízení, přístroje pro měření, signalizaci, kontrolu (inspekci), záchranu a přístroje pro vyučování; (16) papír, lepenka, tiskárenské výrobky, potřeby pro knižní vazby, fotografie, knihy, brožury, časopisy, plakáty, formuláře, kalendáře, lístky, letáky, katalogy, tiskoviny, vstupenky, navštívenky, tištěné poukazy, pozvánky, programy akcí, prospekty, reklamní plakáty, ročenky, tikety, známky, mapy, reklamní, propagační a informační materiály z papíru; (35) zprostředkovatelská činnost v oblasti obchodu, včetně internetových obchodů, s počítačovým softwarem a počítačovým hardwarem, zprostředkování obchodů, zprostředkování dodavatelských služeb mezi třetími osobami (tj. nákup výrobků a služeb pro jiné podniky), zprostředkování obchodů v oblasti propojení možných soukromých investorů s podnikateli, kteří potřebují financování, zprostředkování koupě a prodeje e-shopů (internetových obchodů) pro třetí osoby, zprostředkování obchodních a komerčních kontaktů, poradenská činnost a služby obchodního zastoupení v oblasti nákupu a prodeje e-shopů (internetových obchodů) pro třetí osoby, poradenská činnost a služby obchodního zastoupení v oblasti dodavatelských služeb (nákupu výrobků a služeb) v oblasti informačních technologií pro třetí osoby, inzertní, propagační služby a komerční informační služby prostřednictvím Internetu, reklama on-line v počítačové síti, reklama, marketing, propagace, franšízing, pomoc při řízení obchodní činnosti, obchodní administrativa, provozování online elektronických databází dostupných třetím osobám prostřednictvím sítě Internet nebo sítě elektronických komunikací, obsluha (správa) elektronických databází přístupných prostřednictvím počítačové sítě Internet třetím osobám, sběr dat do počítačových databází, systemizace dat v počítačových databázích, obchodní odborné poradenství, poradenství v obchodní činnosti, poradenské a konzultační služby týkající se správy a obsluhy elektronických databází a poskytování jejich obsahu třetím osobám, poradenské a konzultační služby týkající obchodu s elektronickými databázemi a jejich obsahem; (38) poskytování přístupu k internetovému portálu přístupnému uživatelům (třetím osobám) v síti Internet, poskytování přístupu k webovým portálům, telekomunikační služby, směrovací a spojovací služby pro telekomunikace, šíření informací prostřednictvím komunikačních sítí zejména Internetu a bezdrátových, kabelových a satelitních sítí, elektronický přenos dat v počítačových sítích a Internetu, komunikační služby prostřednictvím Internetu, vnějších a vnitřních sítí, počítačová síťová komunikace, elektronický přenos dat pomocí výpočetní techniky (počítačů), elektronický přenos dat na zakázku (za úplatu), elektronická pošta, pronájem telekomunikačních přístrojů a zařízení pro přenos dat, komunikace prostřednictvím sítí vláknové optiky, komunikace prostřednictvím počítačových terminálů, komunikace prostřednictvím rádia, komunikace prostřednictvím telefonu, počítačem řízený přenos dat a obrazu, zprostředkování a poskytování přístupu do globálních, světových a lokálních počítačových sítí a Internetu, poskytování interaktivních on-line vývěsek pro přenos vzkazů mezi počítačovými uživateli, informace, poradenství a konzultace vztahující se k výše uvedeným službám; (42) konzultace v oblasti počítačového software, pronájem počítačového software, tvorba software, údržba počítačových programů, aktualizace počítačových programů, navrhování a vývoj počítačového hardware, poradenství v oblasti navrhování a vývoje počítačového hardwaru a softwaru, pronájem webových serverů, tvorba a správa webových stránek (pro třetí osoby), umístování webových stránek, hosting webových stránek, konzultace v oblasti webového designu, konzultační služby v oblasti informačních technologií, software jako služba (SaaS); (45) poskytování licencí na počítačový software.

Třídy výrobků a služeb:

9, 16, 35, 38, 42, 45

(540)



(593) Obrazová

(111) **399697**

(220) 15.05.2023

(320) 15.05.2023

(442) 23.08.2023

(511) 29.11.2023

(730) **RokcoRok s.r.o.**, V dolině 1533/1d, Praha 10, Michle, 10100, CZ

(740) O-585855

(591) Barevná

(511) (16) tiskárenské výrobky, papírnické zboží a vzdělávací potřeby; (20) sochy, figurky, umělecké předměty a ozdoby a dekorativní předměty, vyrobené z materiálů jako dřevo, vosk, sádra nebo umělá hmota, zahrnuté v této třídě; (35) maloobchod a velkoobchod s výše uvedenými výrobky ve tř. 16 a 20, pomoc v obchodní a podnikatelské činnosti, management a administrativní služby.

Třídy výrobků a služeb:

16, 20, 35

(540)



(593) Obrazová

(111) **399698**

(220) 18.05.2023

(320) 18.05.2023

(442) 23.08.2023

(511) 29.11.2023

(730) **ESSAY PREMIUM s.r.o.**, Zvolenská 3130/2, Praha 4, Záběhlice, 14100, CZ

(740) Ing. Michal Jupa, patentový zástupce, Na Baních 1385, Praha 5, Zbraslav, 15600

(210) O-585912

(591) Barevná

(511) (6) tržobné stánky pro prodej zmrzliny a občerstvení – kovové; (30) kakao, cukr, čokoláda, mouka a přípravky z obilnin, těsta, chléb, pečivo, cukrovinky, zákusky, dorty, vafle, trdelníky, koláče, zmrzliny, mražené cukrovinky, mražené cukrovinky obsahující zmrzlinu, smetanové zmrzliny, zmrzlinové výrobky, mražené smetanové krémy i s rostlinným tukem a s přídavkem ovoce, jogurtové zmrazené mléčné cukrárenské výrobky, zmrzlinové dezerty, sušené, gelové, práškové a jiné směsi na výrobu zmrzlin a ledových tříští, med, sirup melasový, droždí, prášky do těsta, sůl, příchutě (aroma) kromě éterických olejů, přísady do pečiva, cukrovinek a ostatních potravin v rámci této třídy; (35) zprostředkovatelská a obstaravatelská činnost v oblasti obchodu, maloobchod - velkoobchod, export - import, internetový obchod (provozování e-shopu) - vše s výrobky výše uvedenými ve třídě 6 a 30, poradenství v obchodní činnosti, reklama, propagace a inzerce všemi druhy médií, marketing; (43) služby zajišťující stravování a nápoje - hostinská činnost, služby restaurace, pivnice, kavárny, vinárny, baru, poskytování jídla a nápojů v prostorách klubů, diskoték a kabaretů, služby rychlého občerstvení, služby bistra, bufetu a lahůdek, služby pekárny a cukrárny, poskytování hotových jídel a nápojů v restauracích i mimo ně, catering, provozování stánků s občerstvením a zmrzlinou.

Třídy výrobků a služeb:

6, 30, 35, 43

(540)



(593) Obrazová

(111) **399699**

(220) 18.05.2023

(320) 18.05.2023

(442) 23.08.2023

(151) 29.11.2023

(730) **Lukáš Konečný**, Velké náměstí 27/19, Písek, Vnitřní Město, 39701, CZ

(210) O-585918

(511) (9) obsah s možností stažení a nahraný obsah; (35) reklamní, marketingové a propagační služby, produktový marketing, cílený marketing, internetový marketing, digitální marketing, propagační marketing, marketingové informace, pomoc v obchodní a podnikatelské činnosti, management a administrativní služby, marketingové poradenství, reklama a marketing, služby přímého marketingu, marketingové konzultační služby, marketingové studie (vedení -), marketingové studie a analýza marketingových studií, příprava marketingových plánů, služby marketingových agentur, analýza marketingových trendů, průzkumy marketingových strategií, plánování marketingových strategií, obchodní marketing (nikoli prodej), analýzy v oblasti marketingu, poradenství v obchodním marketingu, správa v oblasti marketingu, průzkum trhu a marketingové studie, příprava a pořádání marketingových akcí, marketingové služby v oblasti cestování, marketingové služby v oblasti restaurací, poskytování marketingových poradenských služeb výrobcům, event marketing (získávání zákazníků pořádáním akcí), poradenské služby v oblasti internetového marketingu, konzultace v oblasti reklamy a marketingu, marketingové služby poskytované prostřednictvím digitálních sítí, propagační marketingové služby využívající audiovizuální média, výroba zvukových záznamů k marketingovým účelům; (41) školící služby

v oblasti maloobchodního marketingu, služby v oblasti přednášek vztahujících se k marketingovým dovednostem, školící kurzy strategického plánování v oblasti reklamy, propagace, marketingu a obchodu.

Třídy výrobků a služeb:

9, 35, 41

(540)

LK Media

(592) Slovní

(111) **399700**

(220) 18.05.2023

(320) 18.05.2023

(442) 23.08.2023

(151) 29.11.2023

(730) **Borovská Eliška**, Muchomůrková 289/13, Praha 10, Pitkovice, 10400, CZ

(740) JUDr. Vladimír Zavadil, advokát, Revoluční 763/15, Praha 1, Staré Město, 11000

(210) O-585920

(591) Barevná

(511) (3) bylinky do koupele, čistící prostředky a vonné přípravky, jiné než pro osobní potřebu, kosmetické přípravky, parfumerie, přípravky pro osobní hygienu, vonné oleje a aromatické výtažky, toaletní přípravky; (5) přípravky na dezodoraci a čištění vzduchu, léčivé oleje, léčebné oleje, léčivé masti, léčivé masti na pokožku, léčivé čaje, léčivé bylinné čaje, léčivé nápoje (bylinné čaje), bylinné čaje k léčebným účelům, čaj do koupele pro terapeutické účely, léčivé byliny, tradiční čínské léčivé byliny, léčivé byliny v sušené nebo konzervované formě, konopí pro léčebné účely, vykuřovadla na odpuzování hmyzu, homeopatické léky, léčivé minerální nápoje, nápoje obohacené vitaminy pro léčebné účely; (30) zpracované bylinky, zahradní bylinky (konzervované -) koření, bylinky pro kulinářské účely, konzervované zahradní bylinky [koření přísady], sušené bylinky pro kuchařské účely, soli, chuťové přísady, ochucovadla a koření; (31) nezpracované bylinky, čerstvé bylinky, čerstvé bio bylinky, čerstvé ovoce, ořechy, zelenina a bylinky.

Třídy výrobků a služeb:

3, 5, 30, 31

(540)



(593) Obrazová

(111) **399701**

(220) 18.05.2023

(320) 18.05.2023

(442) 23.08.2023

(151) 29.11.2023

(730) **Borovská Eliška**, Muchomůrková 289/13, Praha 10, Pitkovice, 10400, CZ

(740) JUDr. Vladimír Zavadil, advokát, Revoluční 763/15, Praha 1, Staré Město, 11000

(210) O-585921

(511) (3) bylinky do koupele, čistící prostředky a vonné přípravky, jiné než pro osobní potřebu, kosmetické přípravky, parfumerie, přípravky pro osobní hygienu, vonné oleje a aromatické výtažky, toaletní přípravky; (5) přípravky na dezodoraci a čištění vzduchu, léčivé oleje, léčebné oleje, léčivé masti, léčivé masti na pokožku, léčivé čaje, léčivé bylinné čaje, léčivé nápoje (bylinné čaje), bylinné čaje k léčebným účelům, čaj do koupele pro terapeutické účely, léčivé byliny, tradiční čínské léčivé byliny, léčivé byliny v sušené nebo konzervované formě, konopí pro léčebné účely, vykuřovadla na odpuzování hmyzu, homeopatické léky, léčivé minerální nápoje, nápoje obohacené vitaminy pro léčebné účely; (30) zpracované bylinky, zahradní

bylinky (konzervované -) koření, bylinky pro kulinářské účely, (540)
konzervované zahradní bylinky [kořenící přísady], sušené bylinky pro
kuchařské účely, soli, chuťové přísady, ochucovadla a koření; (31)
nezpracované bylinky, čerstvé bylinky, čerstvé bio bylinky, čerstvé ovoce,
orechy, zelenina a bylinky.

Třídy výrobků a služeb:
3, 5, 30, 31

(540)



(593) Obrazová

(111) **399702**

(220) 22.05.2023

(320) 22.05.2023

(442) 23.08.2023

(151) 29.11.2023

(730) **Český paralympijský výbor, z.s.**, Ke Štvanici 656/3, Praha 8, Karlín,
18600, CZ

(210) O-585974

(591) Barevná

(511) (5) potravinové doplňky; (9) paměťové zařízení a média, nosiče informací,
obrazu a/nebo zvuku všeho druhu v rozsahu třídy 9, elektronické publikace;
(10) pomůcky pro umožnění pohyblivosti (vozík, protézy, berle, podložky
na sedáky do vozíků, opěrné rámy vozíků); (14) kroužky na klíče, řetízky
na klíče a přívěšky k nim, plakety ze vzácných kovů, medaile, odznaky ze
vzácných kovů a jejich slitin; (16) nosiče informací všeho druhu v rozsahu
třídy 16 a to tiskárenské výrobky, tištěné materiály, letáky, papírové
bannery, brožury, papírnické zboží, psací potřeby, razítka, jednorázové
papírenské výrobky a to jednorázové papírové ubrousky, jednorázové
papírové kapesníky, jednorázové papírové tašky, papírové a plastové tašky,
sáčky a obaly v rámci této třídy, knihy, časopisy, plakáty, fotografie,
kalendáře, polepy na dopravní prostředky v rámci této třídy; (18) batohy,
batužky, cestovní tašky, látkové tašky, kufry a zavazadla, deštníky; (24)
nepapírové vlajky a vlaječky pro reklamní účely, nepapírové vlaječky; (25)
pokrývky hlavy, oděvy, obuv a oděvní doplňky v rámci této třídy; (26)
výšivky, nášivky na oděv a zažehlovací obtisky jako etikety vetkané v látce
(textilní galanterie), stuhy k ocenění, tkaničky do bot, ozdobné odznaky a
knoflíky (ne z drahých kovů); (28) hračky, hry, sportovní nářadí a náční
spadající do třídy 28; (35) reklamní, marketingové a propagační služby,
administrativní podpora a zpracování dat (počítačová databáze); (41) služby
v oblasti sportu a fitness, organizování soutěží, konferencí, vzdělávání,
kulturních, odborných a společenských akcí, zveřejňování, oznamování a
psaní textů (ne reklamních), tvorba audiovizuálních záznamů z těchto akcí,
elektronické online publikace knihy, online publikování textů, rezervace
vstupenek na sportovní aktivity a akce a s tím spojené informační služby;
(42) tvorba www stránek, hosting webových stránek, elektronická grafická
činnost; (43) ubytovací a stravovací služby, informační a rezervační služby
k dočasnému ubytování, pronájem jednacích místností; (44) služby sloužící
k regeneraci a rekondici osob a to fyzioterapie, regenerace, masáže,
rehabilitace.

Třídy výrobků a služeb:

5, 9, 10, 14, 16, 18, 24, 25, 26, 28, 35, 41, 42, 43, 44



(593) Obrazová

(111) **399703**

(220) 25.05.2023

(320) 25.05.2023

(442) 23.08.2023

(151) 29.11.2023

(730) **JANDA AGENCY s.r.o.**, Náchodská 2681/3, Tábor, 39003, CZ

(210) O-586069

(511) (9) stahovatelné elektronické publikace, stahovatelné obrázky (soubory),
stahovatelné počítačové aplikace; (28) deskové hry, karetní hry, přístroje na
tělesná cvičení, sběratelské karetní hry, sběratelské karty pro hry; (35)
marketing, obchodní zprostředkovatelské služby, online reklama v
počítačové síti, podpora prodeje jiných osob, poradenské služby pro účely
obchodního vedení, poradenství v oblasti komunikační strategie při styku s
veřejností, poradenství v oblasti komunikační strategie v reklamě,
poradenství v oblasti řízení a organizace podniku, pořádání a moderování
komerčních akcí, prezentace výrobků v komunikačních médiích pro účely
malobchodu, profesionální obchodní poradenství, pronájem reklamního
času v komunikačních médiích, propagace, propagace výrobků a služeb
prostřednictvím sponzorování sportovních akcí, provozování online tržiště
pro kupující a prodejce výrobků a služeb, reklama, reklama za účelem
vytvoření identity značky pro jiné osoby, řízení obchodní činnosti
sportovců, sjednávání a uzavírání obchodních transakcí pro třetí strany,
sjednávání obchodních smluv pro jiné osoby, služby v oblasti vztahů s
médií, styk s veřejností, účetnictví, vyhledávání sponzorů, výroba
reklamních filmů, zprostředkování propagace, zprostředkování reklamy;
(41) koučink, organizování elektronických sportovních soutěží, pořádání a
moderování zábavních akcí, pořádání a vedení seminářů, pořádání a vedení
sportovních akcí, pořádání soutěží, pořádání sportovních soutěží,
poskytování elektronických publikací online bez možnosti stažení,
poskytování filmů bez možnosti stažení prostřednictvím přenosu videa na
objednávku, poskytování her online z počítačové sítě, poskytování videí
online bez možnosti stažení, provozování sportovních zařízení, předávání
know-how (odborné vzdělávání), služby klubů zdraví (zdravotní a kondiční
cvičení), služby osobního trenéra, služby v oblasti elektronických sportů,
služby v oblasti hodnocení fyzické kondice pro tréninkové účely, soukromá
výuka, sportovní tábory, školení, vedení kurzů kondičního cvičení; (42)
tvorba počítačového softwaru, vytváření a údržba webových stránek pro
jiné osoby, vývoj videoher a počítačových her; (44) dietní a výživové
poradenství, fyzioterapie, masáže, služby psychologa; (45) právní průzkum,
příprava právních dokumentů.

Třídy výrobků a služeb:

9, 28, 35, 41, 42, 44, 45

(540)

JANDASPORT

(592) Slovní

(111) **399704**

(220) 26.05.2023

- (320) 26.05.2023
(442) 23.08.2023
(151) 29.11.2023
(730) **ARKYS, s.r.o.**, Tuřanka 1519/115a, Brno, Slatina, 62700, CZ
(740) Mgr. Kateřina Vaňková patentový zástupce, Nerudova 1095/24, Kuřim, 66434
(210) O-586072
(511) (6) kovové kabelové žlaby, oceloplechové žlaby perforované pro vedení elektroinstalačních kabelových tras, oceloplechové žlaby bez perforace pro vedení elektroinstalačních kabelových tras – vše jako kabelovody z kovu na elektrické kabely; (20) nekovové kabelové žlaby - nekovové kabelovody na elektrické kabely.
Třídy výrobků a služeb:
6, 20

(540) **BESTAR**

(592) Slovní

- (111) **399705**
(220) 26.05.2023
(320) 26.05.2023
(442) 23.08.2023
(151) 29.11.2023
(730) **Oční studio Fovea s.r.o.**, Dlouhá třída 860/1a, Havířov, Město, 73601, CZ
(740) Cisek, advokátní kancelář s.r.o., Mgr. Jakub Löbl, Jana Babáka 2733/11, Brno, Královo Pole, 61200
(210) O-586081
(591) Barevná
(511) (44) služby očních optiků, měření zraku (optika).
Třídy výrobků a služeb:
44

(540)



(593) Obrazová

- (111) **399706**
(220) 26.05.2023
(320) 26.05.2023
(442) 23.08.2023
(151) 29.11.2023
(730) **Oční studio Fovea s.r.o.**, Dlouhá třída 860/1a, Havířov, Město, 73601, CZ
(740) Cisek, advokátní kancelář s.r.o., Mgr. Jakub Löbl, Jana Babáka 2733/11, Brno, Královo Pole, 61200
(210) O-586082
(511) (44) služby očních optiků, měření zraku (optika).
Třídy výrobků a služeb:
44

(540) **Fovea**

(592) Slovní

- (111) **399707**
(220) 26.05.2023
(320) 26.05.2023

- (442) 23.08.2023
(151) 29.11.2023
(730) **AVE Soft s.r.o.**, Dostálova 882/63, Ostrava, Heřmanice, 71300, CZ
(210) O-586084
(511) (9) programové vybavení a software všeho druhu, elektronické programy a databáze pro správu spisů, dokumentů, údajů o klientech, protistranách, informace a záznamy v elektronické podobě, elektronicky zaznamenaná data z rejstříků, právních zdrojů (judikatura, zákony, soudní rozhodnutí), databázové systémy, databázové produkty, počítačové programy pro task management a připomínání lhůt, informační technologie pro komunikaci, správu korespondence, e-maily, datové zprávy, fyzické korespondence, vykazování práce, fakturace a reporting (klientům, zaměstnancům), software pro generování dokumentů ze vzorů, mobilní aplikace, přídatné aplikace instalované na počítač, počítačové a softwarové aplikace stahované, nosiče informací s nahranými publikacemi, počítačové vyhledávací programy a systémy, elektronické časopisy, periodika a knihy v elektronické podobě, elektronické uživatelské příručky k uživatelskému softwaru a elektronická dokumentace k software všeho druhu, výpočetní technika všeho druhu včetně periferních zařízení; (16) papírové uživatelské příručky k uživatelskému softwaru a papírová dokumentace k software všeho druhu, tiskoviny, časopisy, periodika, knihy, seznamy, průvodce, kalendáře, ročenky, manuály, katalogy, soubory dat a informací v tištěné formě, výrobky knihařské, fotografie, psací potřeby, kancelářské potřeby, učební a školní potřeby a pomůcky (kromě přístrojů); (35) administrativní práce, průzkum trhu, činnost ekonomických a organizačních poradců, marketingová činnost, automatizované zpracování dat, záznam, přepis, vypracování, kompilace dokumentů v rámci databází, zpracování textů, reklamní a propagační činnost, zpracování a třídění dat v rámci databází, šíření propagačních informací, systemizace informací do počítačových databází, automatizované zpracování textů edicí daňových a účetních informací, zprostředkování prací a služeb v oblasti účetnictví a daňového poradenství (účetnictví), poskytování účetních a daňových informací (účetnictví) prostřednictvím dálkových sítí, konzultační činnost v oblasti účetní a daňové informatiky; (38) přenos zpráv a obrazových informací pomocí výpočetní techniky, počítačová a mobilní komunikace, šíření informací prostřednictvím počítačové a mobilní sítě, včetně internetu, zpřístupňování legislativních, účetních a daňových informací prostřednictvím dálkových sítí, provozování počítačových sítí; (41) pořádání, organizování a vedení seminářů a školení, školení pro účetní a daňové poradce, elektronické publikování, vzdělávání, pořádání webových seminářů a událostí - v rámci této třídy, elektronické učební a školní potřeby a pomůcky; (42) tvorba software, zpracování počítačových programů, příprava, aktualizace, strukturování a programování či jiné vytváření počítačových programů, internetových či intranetových aplikací, zpracování technické dokumentace k software, IT podpora, vědecký výzkum a činnost v rámci oblasti účetní a daňové informatiky, programování a poradenství v oblasti výpočetní techniky, tvorba a správa webových stránek, hosting webových stránek, grafický design webových stránek na Internetu, zprostředkování prací a služeb v oblasti výpočetní techniky spadající do této třídy, zpracování a uchování dat v elektronické podobě; (45) poskytování legislativních (právních) informací prostřednictvím dálkových sítí.
Třídy výrobků a služeb:
9, 16, 35, 38, 41, 42, 45

(540)

Taxlio

(592) Slovní

- (111) **399708**
(220) 26.05.2023
(320) 26.05.2023
(442) 23.08.2023
(151) 29.11.2023
(730) **Psychiatrie Trojská s.r.o.**, Uzavřená 167/1, Praha 8, Kobylisy, 18200, CZ
(210) O-586092
(591) Barevná
(511) (35) psychologické testování za účelem výběru zaměstnanců, poradenství v oblasti řízení lidských zdrojů; (41) pořádání a vedení workshopů (školení), pořádání a vedení seminářů, koučink (školení), školení, školní vzdělávání, vzdělávací služby poskytované asistenty zaměřenými na zvláštní potřeby, pedagogická činnost; (44) lékařská vyšetření, lékařské služby, nemocnice (lékařské služby), posuzování zdravotního stavu, pracovní terapie, pronájem zdravotnického vybavení, screening ADD, screening ADHD, screening poruch pozornosti s hyperaktivitou, screening poruch učení,

služby psychologa, terapeutické služby, vzdálené monitorování zdravotních údajů za účelem lékařské diagnostiky a léčby, zdravotní péče, zdravotní poradenství, zdravotnická střediska (lékařské služby), arteterapie, muzikoterapie, terapie baňkami, terapie s využitím zvířat.

Třídy výrobků a služeb:
35, 41, 44

(540)



Centrum Psychiatrie

- MENTAL SERVICE -

(593) Obrazová

(111) **399709**

(220) 29.05.2023

(320) 29.05.2023

(442) 23.08.2023

(151) 29.11.2023

(730) **Nadace Automatické mlýny**, Čechovo nábřeží 518, Pardubice, Bílé Předměstí, 53003, CZ

(740) Ing. Zdeněk Kučera, Dlouhá 207, Slušovice, 76315

(210) O-586094

(511) (9) nahrané magnetické, optické nebo kombinované nosiče audio, video nebo audiovizuálních záznamů, edice uměleckých děl šířených na veškerých paměťových nosičích, nahrané kompaktní disky a ostatní nosiče pro lektorské a edukativní účely, nenahrané magnetické, optické nebo kombinované nosiče audio, video nebo audiovizuálních záznamů, kompaktní disky a ostatní nosiče pro lektorské a edukativní účely, to vše spadající do této třídy; (16) veškeré periodické i neperiodické tiskoviny, monografie, bibliofilie, knihy, publikace, katalogy, ročenky a kalendáře, billboardy z papíru nebo lepenky, papírové plakáty, reklamní, inzertní, propagační a uživatelské tiskoviny i materiály z papíru, veškeré polygrafické výrobky, reprodukce grafických i výtvarných uměleckých děl, fotografie, pohlednice, tiskárenské výrobky, psací potřeby a potřeby pro umělce, papír, lepenka, kartonážní výrobky (obaly), dárkové předměty z papíru, to vše spadající do této třídy; (32) piva všeho druhu, sladina, sladové nápoje, nápoje kvašené nealkoholické, chmelové výtažky pro výrobu piva, nealkoholické přípravky k přípravě nápojů, nealkoholické nápoje, nealkoholické nápoje obohacené vitamíny nebo minerály, nealkoholické nápoje energetické, nealkoholické nápoje míchané, nealkoholické aperitivy, alkoholické nápoje na bázi piva; (33) alkoholické nápoje (s výjimkou piva); (35) reklamní, propagační, inzertní činnost, vydávání a distribuce propagačních materiálů a uživatelských publikací, obchodní vedení umělecké agentury, obchodní vedení galerie v rámci této třídy, aukce, zprostředkování v oblasti obchodu s výtvarným uměním, včetně nákupu a prodeje uměleckých děl a nákupu sbírkových předmětů, organizace a realizace výstav k reklamním a obchodním účelům, pronájem prostor k pořádání komerčních akcí, činnosti k propagaci výtvarného umění, spadající do této třídy, merchandising, automatizované zpracování dat a informace, franchising, zprostředkování obchodu s alkoholickými nápoji, reklama v oblasti alkoholických nápojů; (36) správa budov a nemovitého majetku, pronájem nemovitostí a kancelářských prostor, finanční služby oceňování uměleckých děl, pronájem prostor v obchodních centrech, pronájem obchodních místností, pronájem obchodních ploch, pronájem bytů; (37) restaurování a konzervování sbírkových předmětů, realizace výstavních expozic (stavba, montáž a demontáž), konzultační a poradenské

služby v oblasti výstavnictví (stavební realizace výstav), to vše spadající do této třídy; (40) zakázková výroba alkoholických nápojů, digitální tisk; (41) provozování muzeí, budování muzejní sbírky, její správa a péče o ni (muzejní služby), půjčování sbírkových předmětů, provozování knihovny, výchova, vzdělávání, zábava, organizování a pořádání kulturních, společenských a zábavních akcí, pořádání výstav ke kulturním a vzdělávacím účelům, lektorská a edukativní činnost, zprostředkovatelské služby v oblasti vzdělávání a umění, redakční, vydavatelské a nakladatelské služby, vydávání časopisů, grafických i uměleckých děl a reprodukcí výtvarných uměleckých děl, vydávání kompaktních disků a jiných nosičů informací pro lektorské a edukační účely, agenturní činnost v oblasti výstavnictví, umění a kultury, výroba audiovizuálních pořadů včetně jejich půjčování, pořádání a zajišťování odborných kolokvií, přednášek, kurzů, seminářů a besed, ostatní služby v oblasti vzdělávání, tvorba radiových a televizních vzdělávacích spotů, pronájem prostor k pořádání společenských a kulturních akcí, překladatelské a tlumočnické služby, informační služby v oblasti umění a uměleckých děl, konzultační a poradenské služby v oblasti výstavnictví (organizování kulturních nebo vzdělávacích výstav), umění, uměleckých děl autorů z tuzemska i ze zahraničí, doplňování a rozšiřování uměleckých sbírek (galerijní či muzejní služby); (42) projektování, inženýrské práce, poradenské služby spojené s ověřování pravosti uměleckých předmětů, zvláště obrazů, znalecké posudky a odhady uměleckých děl v rámci této třídy (nikoliv finanční), umělecký a průmyslový design, ověřování pravosti uměleckých děl, grafický design, vědecký výzkum, vědecký výzkum v oblasti uměleckých děl, badatelské studium sbírek, odborné posudky, rešerše a expertízy v oblasti umění a uměleckých děl (ověřování pravosti), oděvní návrhářství, tvorba počítačových programů na zakázku, počítačová grafika a digitální tisk, tvorba programů na zakázku, např. počítačových programů, tvorba programových projektů a multimediálních aplikací, spadající do této třídy (informačně-technologické služby); (43) bary, bufety, hotelové služby, jídelny, kavárny, pronájem jednacích místností, restaurace, zásobování (poskytování jídel a nápojů); (45) zajišťování ochrany sbírek pomocí mechanických i elektronických zabezpečovacích a protipožárních systémů a ostrahou, správa autorských práv.

Třídy výrobků a služeb:

9, 16, 32, 33, 35, 36, 37, 40, 41, 42, 43, 45

(540)

AM
**AUTOMATICKÉ
MLÝNY**

(593) Obrazová

(111) **399710**

(220) 29.05.2023

(320) 29.05.2023

(442) 23.08.2023

(151) 29.11.2023

(730) **Semík Jan Mgr.**, Boňanovická 1854/32, Praha 8, Kobylisy, 18200, CZ

(210) O-586096

(511) (32) pivo a pivovarnické výrobky spadající do této třídy, nealkoholické nápoje; (35) maloobchodní prodej piva, velkoobchodní prodej piva, maloobchodní prodej alkoholických nápojů s výjimkou piva, velkoobchodní prodej alkoholických nápojů s výjimkou piva; (43)

poskytování jídla a nápojů, restaurační služby v oblasti rychlého občerstvení, bufety rychlého občerstvení.

Třídy výrobků a služeb:
32, 35, 43

(540) **FRACEK**

(592) Slovní

(111) **399711**

(220) 02.06.2023

(320) 02.06.2023

(442) 23.08.2023

(151) 29.11.2023

(730) **Gryč Matěj**, Bobravská 941, Modřice, 66442, CZ

(740) Mgr. Lukáš Dlabáček, patentový zástupce, Bolzanova 461/5, Brno, Černovice, 61800

(210) O-586214

(511) (16) papírové tácky pod pивní sklenice, psací potřeby a razítka, bloky s volnými listy, bločky účtenek, papírové cenové visačky, papírové cenovky, denní kalendáře, denní zápisníky, desky na dokumenty, diáře, dopisní papír, dárkové papírové krabice, etikety z papíru nebo lepenky, hlavičkový dopisní papír, papírové kartičky na dárkové balení, knihy hostů, krabice na dokumenty (z papíru nebo lepenky), krabice na papírenské zboží (z papíru nebo lepenky), lepicí natištěné etikety z papíru, lepicí papírové etikety, lepicí podložky (papírenské výrobky), materiály na pečetění, nálepky (kancelářské potřeby), nástěnky (kancelářské potřeby), nástěnné kalendáře, návštevňní knihy, obaly (papírnické výrobky), obálkový papír, obálky (papírnické výrobky), označovací papírové štítky, papírové označovače na dokumenty, oznámení (papírenské výrobky), pamětní pečetě, papír na etikety, papír na kopírování, papír na psaní, kancelářské potřeby (kromě nábytku), papírové ozdoby na večírky, papírové pečetě, papírové složky, papírové štítky, pečetní vosk, plastové obálky, podložky na psací stůl, podnosy na třídění a počítání peněz, pohlednice, pokladní pásky, pořadače (kancelářské potřeby), rámečky na fotografie (papírové pasparty), fotografie, rámečky na obrázky vyrobené z lepenky, samolepky, složky na dokumenty, zápisníky a bloky, plakáty, tiskoviny, katalogy, letáky, kartónové obaly, plastové obaly v rámci této třídy; (21) sklenice na pivo, džbány na pivo, džbánky na pivo, žejdlíky na pivo, korbele, lahvičky, půllitrové sklenice, stojany na lahve (kuchyňské potřeby), umělohmotné kelímky, tácky (kromě papírových a látkových), pивní tácky (jiné než papírové nebo textilní), lahve, otvíráky na lahve; (32) pivo, nealkoholické pivo, sladové pivo, ochucené pivo, pšeničné pivo, pivovarnické výrobky (nápoje), černé pivo (pivo z praženého sladu), ječmenné víno (pivo), pivo s příchutí kávy, stout (silné černé pivo), porter (silné černé pivo), světlé pivo (svrchně kvašené), piva z rukodělných pivovarů, pivo s nízkým obsahem alkoholu, root beer (nealkoholické pivo s rostlinnými výtažky), nealkoholické nápoje, nealkoholické přípravky k výrobě nápojů, piva typu IPA ("india pale ale"), imitace piva, koktejly na bázi piva, ležáky, nealkoholické nápoje s příchutí piva, nápoje na bázi piva, piva obohacená minerály, pивní mladina, sladina, chmelové výtažky pro použití při přípravě nápojů, chmelové výtažky pro výrobu piva, sladové sirupy do nápojů.

Třídy výrobků a služeb:
16, 21, 32

(540) **Pivovar Albert Michler**

(592) Slovní

(111) **399712**

(220) 02.06.2023

(320) 02.06.2023

(442) 23.08.2023

(151) 29.11.2023

(730) **Economia, a.s.**, Perneroва 673/47, Praha 8, Karlín, 18600, CZ

(210) O-586238

(511) (9) obsah s možností stažení a nahraný obsah, databáze, obsah médií, počítačový software, počítače a počítačový hardware; (38) poskytování a pronájem telekomunikačních zařízení a vybavení, telekomunikační služby, služby v oblasti digitální komunikace, poskytování přístupu k obsahu, webovým stránkám a portálům; (41) rezervace vstupenek na vzdělávací, zábavní a sportovní aktivity a akce a související rezervací služby, zveřejňování, oznamování a psaní textů (s výjimkou reklamních), výchova, vzdělávání, zábava a sportovní činnost; (42) odborné služby v oblasti informačních technologií, konzultační, poradenské a informační služby v oblasti informačních technologií, vývoj softwaru, programování a

implementace softwaru, webhostingové služby a software jako služba a pronájem softwaru.

Třídy výrobků a služeb:
9, 38, 41, 42

(540) **Půjdu.cz**

(592) Slovní

(111) **399713**

(220) 04.06.2023

(320) 04.06.2023

(442) 23.08.2023

(151) 29.11.2023

(730) **Přírodní Pивní Lázně s.r.o.**, Nivy 4, Děpoltovice, 36225, CZ

(740) ZEMAN - podkrušnohorská patentová a známková kancelář, Mgr. Dita Fialová, patentový zástupce, Hradní 301/9, Lohet, 35733

(210) O-586250

(511) (16) bloky, sešity, knihy, vstupenky, záložky, novoročenky, navštívenky, obaly, obálky, tiskoviny, etikety (papírové), prospekty, plakáty, letáky a jiné reklamní, propagační a informační výrobky z papíru a plastů v jiných třídách nezařazené, pohlednice, fotografie, grafická díla, kartografická díla a jiná vyobrazení na papírovém nosiči, modely, makety, upomínkové a dekorativní předměty z papíru, jiná trojrozměrná díla z papíru, kalendáře, diáře, psací potřeby a pouzdra na ně, kancelářské potřeby v jiné třídě neuvedené, papír kancelářský a dopisní, pořadače, rychlovazáče, desky na spisy, papír balicí, stojánky na psací a kancelářské potřeby, stojánky na fotografie, tašky a sáčky z papíru a plastů, obaly z plastu v jiných třídách nezařazené, upomínkové předměty z papírové hmoty a plastů náležející do této třídy, papírové obtisky a samolepky, papírové ručníky, kapesníky, ubrousky, ubrusy, sáčky a tašky papírové a z plastů náležející do této třídy, reklamní tabule z papíru nebo lepenky, vývěsní štíty, obaly lepenkové a kartonové; (32) piva všeho druhu, sladové nápoje, nealkoholické nápoje; (35) zprostředkování obchodu alkoholickými, nízkoalkoholickými a nealkoholickými nápoji, předvádění a nabízení zboží, průzkum trhu, předvádění produktů a prezentace služeb, pořádání komerčních výstav a jiných přehlídek zboží a služeb komerčního charakteru, obchodní marketing, vedení účetnictví, práce sekretářské a administrativní, soustředování a poskytování obchodních a podnikatelských informací, reklamní, propagační a inzertní činnost, vydávání a šíření reklamních a propagačních materiálů.

Třídy výrobků a služeb:
16, 32, 35

(540)

Karlovarské pivo
Starý hrad

(593) Obrazová

(111) **399714**

(220) 03.06.2023

(320) 03.06.2023

(442) 23.08.2023

(151) 29.11.2023

(730) **NEOX GROUP spol. s r.o.**, Před Skalkami II 184/5, Praha 10, Záběhlice, 10600, CZ (540)

(740) Mgr. Lenka Trkalová, advokát, Matoušova 515/12, Praha 5, Smíchov, 15000

(210) O-586259

(511) (12) vozidla a dopravní prostředky, pozemní vozidla a dopravní prostředky, části a příslušenství dopravních prostředků spadající do této třídy; (35) reklamní, marketingové a propagační služby, obchodní zprostředkovatelské služby a obchodní informace pro spotřebitele, pomoc v obchodní a podnikatelské činnosti, management a administrativní služby; (36) finanční, peněžní a bankovní služby, pojišťovací služby, zastavárny, poskytování předplacených karet a kupónů, získávání finančních prostředků a finanční sponzorování, finanční odhady; (37) instalační a montážní služby týkající se vozidel, čištění, opravy a údržba týkající se vozidel, nabíjení baterií a zařízení na ukládání energie a pronájem a vybavení k tomu určeného, výkopové služby a těžba přírodních zdrojů; (39) doprava a přeprava, pronájem týkající se vozidel, přepravy a skladování, balení a skladování zboží, parkování a uskladnění vozidel, informační, poradenské a rezervační služby v oblasti dopravy; (40) zakázková výroba a zakázkové montážní služby týkající se vozidel, výroba energie, pronájem vybavení k úpravě a přeměně materiálů, výrobě energie a zakázkové výrobě v rámci této třídy.

Třídy výrobků a služeb:

12, 35, 36, 37, 39, 40

(540) **NEOX CARS**

(592) Slovní

(111) **399715**

(220) 05.06.2023

(320) 05.06.2023

(442) 23.08.2023

(151) 29.11.2023

(730) **Oční centrum Praha, a.s.**, Pod dráhou 1637/2, Praha 7, Holešovice, 17000, CZ

(210) O-586266

(591) Barevná

(511) (9) výrobky oční optiky všeho druhu zařazené do třídy 9; (10) oftalmologické přístroje; (35) marketing, reklama, propagační činnosti a inzertce všemi druhy médií, zprostředkovatelská činnost v oblasti obchodu, export-import, velkoobchod-maloobchod, internetový obchod, vše výše uvedené ve třídě 35 se zdravotnickými výrobky; (41) výchovná, školicí a vzdělávací činnost ve zdravotnictví, pořádání a organizace odborných kurzů, seminářů, konferencí a sympozií v oblasti lékařské a ošetřovatelské, výuka oční mikrochirurgie, publikační činnost, informace o výchově a vzdělávání, zejména v oblasti očních optiků a optometristů, nakladatelská a vydavatelská činnost, tvorba a šíření audiovizuálních záznamů; (42) výzkum inovačních výrobků a chirurgických postupů pro zlepšení zraku, vědecké a technologické služby a související výzkum a vývoj, konzultační a poradenská činnost v oboru měřicí, přístrojové, laboratorní a instrumentační techniky; (44) lékařské a léčebné služby, zejména v oblasti očního lékařství (oftalmologie), refrakční zkoušky (lékařské služby), optické práce a služby oční optiky, zprostředkovatelství optických služeb, činnost refrakčního centra, aplikace kontaktních čoček na základě odpovídajících vyšetření, veškeré služby oftalmologické, oftalmoskopické a optometrické, provozování zdravotních zařízení, poskytování lůžkové a ambulantní zdravotní péče, základní a specializovaná, diagnostická a léčebná péče, preventivní péče a lékárenská činnost, operace šedého zákalu, předpisy brýlí na základě refrakční zkoušky, refrakční oční operace, specializovaná oční vyšetření a předpisy brýlí, poskytování lázeňské péče, včetně preventivní, léčebné, rehabilitační a rekondiční péče, poskytování odborných zdravotnických služeb, masérské služby, psychologické poradenství a diagnostika, zprostředkovatelská a poradenská činnost ve výše uvedených oblastech třídy 44.

Třídy výrobků a služeb:

9, 10, 35, 41, 42, 44



(593) Obrazová

(111) **399716**

(220) 05.06.2023

(320) 05.06.2023

(442) 23.08.2023

(151) 29.11.2023

(730) **Hovorková Marcela**, U milosrdných 804/14, Praha 1, Staré Město, 11000, CZ

(210) O-586267

(591) Barevná

(511) (16) grafické znázornění, grafická reprodukce; (35) marketing; (38) přenos zpráv a obrázků pomocí počítače; (41) obrazové zpravodajství, psaní scénářů (s výjimkou reklamních), psaní textů (s výjimkou reklamních), vydávání textů (s výjimkou reklamních), výroba podcastů.

Třídy výrobků a služeb:

16, 35, 38, 41

(540)



(593) Obrazová

(111) **399717**

(220) 05.06.2023

(320) 05.06.2023

(442) 23.08.2023

(151) 29.11.2023

(730) **AUTO VINKLER, s.r.o.**, Hradištská 2454, Písek, Budějovické Předměstí, 39701, CZ

(740) Mgr. Jan Röhlich, advokát, Tylova 382/2, Písek, Budějovické Předměstí, 39701 (540)

(210) O-586269

(511) (16) psací potřeby a razítka, propisky, kuličková pera, časopisy s plakáty, knihy s plakáty, zeměpisné mapy, pohlednice, kalendáře; (24) tkaniny, textilní výrobky a náhradní součásti pro textilní výrobky, ubrusy, stolní pokrývky (ne z papíru), ručníky, záclony a závěsy, ložní prádlo a příkrývky, vlajky, prapory, skládané rolety, tapety a závěsy na stěnu; (25) oděvy, obuv, pokrývky hlavy, sportovní oděvy, plavky, kravaty, šátky, šály; (26) příslušenství a doplňky oblečení (galanterie), šicí potřeby a ozdobné textilní výrobky; (35) velkoobchodní prodej vozidel, maloobchodní prodej vozidel, reklamní služby v oblasti prodeje motorových vozidel, reklamní, marketingové a propagační služby; (36) půjčky a úvěry, leasing - nákup na splátky, leasingové financování, finanční informace, informace o pojištění; (37) instalační a montážní služby týkající se vozidel, čištění, opravy a údržba týkající se vozidel, mytí vozidel, antikorozní ošetření vozidel; (39) odtahové služby při poruše vozidla, automobilová doprava.

Třídy výrobků a služeb:

16, 24, 25, 26, 35, 36, 37, 39

(540)



AutoVinkler

(593) Obrazová

(111) **399718**

(220) 09.06.2023

(320) 09.06.2023

(442) 23.08.2023

(151) 29.11.2023

(730) **WBC Group a.s.**, Křižovnická 86/6, Praha 1, Staré Město, 11000, CZ

(740) Ing. Zdeněk Kučera, Dlouhá 207, Slušovice, 76315

(210) O-586370

(591) Barevná

(511) (25) oděvy, pánské, dámské a dětské oděvy, plavky, oděvy pro profesionální i rekreační sport a volný čas, obuv, sportovní obuv, rukavice, šály, pokrývky hlavy, opasky, součásti oděvů sloužící jako umělecké, dárkové, upomínkové a reklamní předměty spadající do této třídy; (28) hry, hračky, sportovní nářadí, sportovní potřeby spadající do této třídy, sportovní vybavení pro golf; (36) získávání prostředků pro charitativní účely pořádáním sportovních akcí.

Třídy výrobků a služeb:

25, 28, 36



(593) Obrazová

(111) **399719**

(220) 12.06.2023

(320) 12.06.2023

(442) 23.08.2023

(151) 29.11.2023

(730) **PENAM, a.s.**, Cejl 504/38, Brno, Zábřdovice, 60200, CZ

(740) MIRA Patentová a známková kancelář, Blanka Fišerová, patentová zástupkyně, V kapslovně 2770/11, Praha 3, Žižkov, 13000

(210) O-586404

(511) (5) pekařské výrobky a trvanlivé pekařské výrobky pro zvláštní výživu upravené pro léčebné účely, diabetický chléb a chlebové výrobky pro diabetiky, potraviny pro diabetiky, dietetické potraviny přizpůsobené pro malé děti, tekutá mléčná výživa pro malé děti, mléko v prášku (kojenecká strava), vše upravené k léčebným účelům; (16) figuríny z papíru a z lepenky, reklamní, inzertní, ozdobné a upomínkové výrobky (umělecké předměty) z papíru, obálky (papírnické zboží), reklamní tiskoviny, prospekty, plakáty, billboardy z papíru, z kartonu nebo z lepenky, poutače z papíru nebo z lepenky, papírové nebo lepenkové etikety, papírové skládačky (obaly), formovaná lepenka, tiskoviny, časopisy a jiná periodika, papírové tašky na balení, papírové ochranné obaly všech druhů, plastové tašky na balení, ozdobné a propagační balící plastové fólie (celofán), krabice z lepenky, kartonu nebo z papíru, lepenkové krabice na balení, papírové nebo plastové sáčky na balení (obálky, pytlíky), dárkové poukázky, jiné propagační výrobky z papíru a plastů v jiných třídách nezařazené; (28) reklamní balonky, žertovné předměty, hračky, hry; (29) mlékařské ošetřené mléko, mléko ochucené, slazená a neslazená mléka, mléčné výrobky, mléčné pomazánky, jogurty, výrobky na bázi jogurtu, jogurtové nápoje s bifido kulturami, mléčné koktejly, ochucené mléčné nápoje, mléčné nápoje kysané, sušené mléko v prášku, sušené mléčné výrobky, zahuštěné mléko neslazené, zahuštěné mléko slazené, tvaroh, sýry, sýry typu brie, čerstvé nezrající sýry, sýrové výrobky, smetana, zahuštěná smetana, šlehačka, mléko a náhražky mléka, vše náležející do této třídy, tukové pomazánky na chléb a tukové pomazánky na pečivo, masové pomazánky, pomazánky z ryb, mořských plodů a měkkýšů, sýrové pomazánky, sýrové výrobky, pomazánky na bázi zeleniny, vejce, zpracovaná vejce, náhražky vajec, pomazánky převážně sestávající z másla, z vajec, řepkový olej potravinářský, jedlé oleje a tuky, jedlé oleje určené k přípravě pokrmů, máslo, výrobky z másla a jeho náhražek, zpracované sójové boby a sójové výrobky v rámci této třídy, mák, ořechy, arašidy, konzervovaná kukuřice, upravená nebo jinak zpracovaná zelenina, ovoce, zahradní lesní plody, ovocné pomazánky, zpracovaná semínka, směsi sušeného ovoce a zpracovaných oříšků jako pochutina, svačinky na bázi ovoce, maso a masné výrobky, čerstvé maso vepřové, hovězí, telecí, kuřecí, kachní, zvěřina, maso mleté (nadrobno nakrájené), uzená masa, zpracované masové výrobky, huspenina, játrová paštika, hotová vařená jídla obsahující převážně maso, hotová jídla v konzervách na bázi masa, drůbeže, ryb a zeleniny, maso konzervované, vařené konzervované maso, šunka, šunkové výrobky, klobásy, sádlo, slanina, salámy, párky, vuřty, uzeniny, paštiky, masové pomazánky, ryby, mořské plody a měkkýši neživí; (30) moučné směsi určené k pečení, potravinářské mouky, mouky obohacené vlákninou, směsi

na přípravu chleba a pečiva, obilniny zpracované pro lidskou spotřebu, cereálie, výrobky z chlebového těsta, celozrnný chléb, běžné pečivo, bezlepkový chléb a bezlepkové pečivo, chuťovky z křehkého chleba, měkké chlebové pečivo světlé a/nebo tmavé a/nebo celozrnné k přímé spotřebě anebo k dalšímu zpracování ke grilování, k opékání a k plnění, anglické muffiny, toustový chléb, bulky, obložené rohlíky, housky, hamburgery v housce, sendviče, pečivo obsahující maso a zeleninu, pečivo obsahující zeleninu a drůbeží maso, plněné pečivo masem, drůbežím masem, rybami anebo zeleninou, pekařské výrobky s obsahem amarantu, slunečnicových, sezamových, lněných, ovesných anebo jiných zpracovaných semen, pekařské výrobky celozrnné, pizzy (hotové), cukr, přírodní sladidla, sladké polevy a náplně, výrobky z včelích produktů, a to sladké zákusky s medem a dorty s medem, droždí a přípravky na kynutí potravin, káva, čaj, kakao a jejich náhražky, kreky vyrobené ze zpracovaných cereálií (obilnin), čokoláda, moučníky, zákusky, dorty a sušenky, trvanlivé pečivo, nápoje připravované na základě kávy, kakaa nebo čokolády, zmrzlina, zmrzlinové krémy, zmrzlinové výrobky, puding, mražené cukrovinky, zmrazené mléčné výrobky, mražené jogurty, sorbety (zmrzlina), sladké pečivo a cukrářské výrobky, zmrzlina, občerstvení (na bázi cereálií), pečivo obsahující ovoce, sladké a slané pečivo, rolády, buchty, bábovky, vánočky, vánoční pečivo, jemné pečivo, chléb nekynutý, veškeré chlebové výrobky a pekařské výrobky na bázi chleba, chléb bez konzervačních látek, toustový chléb, tousty, bagety, extrudované a expandované výrobky na bázi pšenice, žita, rýže a kukuřice, čaj, ovocné čaje, čajové směsi, čajové nápoje, výrobky studené kuchyně a občerstvení zhotovené z výrobků na bázi mouky a rýže a čokolády, sušené a čerstvé těstoviny, nudle a knedlíky, zpracované obilí, škrob jako potrava, burizony, lahůdkové pomazánky s majonézovým základem; (32) mošty, ovocné šťávy (nealkoholické nápoje), ovocné nápoje a nektary (nealkoholické nápoje), nápojové směsi a prášky, nápojové směsi a prášky používané k přípravě nealkoholických nápojů v rámci této třídy, sirupy do nápojů sirupy pro přípravu nápojů, nealkoholické šumivé nápoje, stolní vody, včetně vod ochucených, pramenité a minerální vody, včetně vod ochucených, balená voda; (35) počítačové on-line maloobchodní a velkoobchodní služby s výrobky výše uvedenými ve třídě 5, 16, 28, 29, 30, 32, služby předvádění výrobků a vystavování zboží, průzkum trhu, strategické obchodní plánování, distribuce vzorků zboží, zásobovací služby pro třetí osoby (nákup zboží a služeb pro jiné podniky), subdodavatelské služby (obchodní asistence), marketing, televizní, rozhlasová a venkovní reklama, podpora prodeje (pro třetí osoby), podpora prodeje (pro třetí osoby) prostřednictvím elektronických médií, inzertní činnost, pomoc při řízení obchodní činnosti v oblasti obchodu s potravinami, v oblasti mlynářství, výroby těsta a cukrářství, služby importní a exportní agentury s výrobky výše uvedenými ve třídě 5, 16, 28, 29, 30, 32, maloobchodní a velkoobchodní služby s výrobky výše uvedenými ve třídě 5, 16, 28, 29, 30, 32, velkoobchodní objednávkové služby, maloobchodní služby s mlynářskými, pekařskými, těstářskými, s cukrářskými, s mlékárenskými a s masnými výrobky, organizování a pořádání reklamních a prodejních akcí s výrobky výše uvedenými ve třídě 5, 16, 28, 29, 30, 32, pořádání a řízení reklamních akcí, reklamní služby týkající se uvádění nových výrobků na trh; (40) mletí mouky, mlynářství, zpracování a úprava surovin pro pekařskou i cukrářskou výrobu a výrobu těsta, pekárenská činnost na zakázku, zpracování potravin a nápojů, zpracování potravin pro použití ve výrobě; (41) pořádání a řízení zábavných akcí, organizování odborného vzdělávání, odborné vzdělávání a školení, pořádání zábavně-spoločenských a kulturních akcí, slavností a výstav ke kulturním a zábavním účelům, zábava, organizace a pořádání koncertů, organizace vzdělávacích nebo zábavných soutěží, školení personálu na potravinářské technologie, předávání know-how (odborné vzdělávání); (42) služby vývoje nových potravinářských technologií pro oblast trvanlivosti, nejlepší kvality a chuti nových těstářských, pekařských výrobků, pečiva a cukrářských výrobků, obalový design, tvorba, šíření, správa, provozování a aktualizace webových stránek pro třetí osoby; (45) licence k právním duševního vlastnictví, udělování licencí na know-how.

Třídy výrobků a služeb:

5, 16, 28, 29, 30, 32, 35, 40, 41, 42, 45

(540)

Dinoo

(592) Slovní

(111) **399720**

(220) 12.06.2023

(320) 12.06.2023

(442) 23.08.2023

(151) 29.11.2023

(730) **PENAM, a.s.**, Cejl 504/38, Brno, Zábřovice, 60200, CZ

(740) MIRA Patentová a známková kancelář, Blanka Fišerová, patentová zástupkyně, V kapslovně 2770/11, Praha 3, Žižkov, 13000

(210) O-586405

(511) (5) pekařské výrobky a trvanlivé pekařské výrobky pro zvláštní výživu upravené pro léčebné účely, diabetický chléb a chlebové výrobky pro diabetiky, potraviny pro diabetiky, dietetické potraviny přípravené pro malé děti, tekutá mléčná výživa pro malé děti, mléko v prášku (kojenecká strava), vše upravené k léčebným účelům; (16) figuríny z papíru a z lepenky, reklamní, inzertní, ozdobné a upomínkové výrobky (umělecké předměty) z papíru, obálky (papírnícké zboží), reklamní tiskoviny, prospekty, plakáty, billboardy z papíru, z kartonu nebo z lepenky, poutače z papíru nebo z lepenky, papírové nebo lepenkové etikety, papírové skládačky (obaly), formovaná lepenka, tiskoviny, časopisy a jiná periodika, papírové tašky na balení, papírové ochranné obaly všech druhů, plastové tašky na balení, ozdobné a propagační balící plastové fólie (celofán), krabice z lepenky, kartonu nebo z papíru, lepenkové krabice na balení, papírové nebo plastové sáčky na balení (obálky, pytlíky), dárkové poukázky, jiné propagační výrobky z papíru a plastů v jiných třídách nezařazené; (28) reklamní balonky, zertvové předměty, hračky, hry; (29) mlékárenské ošetřené mléko, mléko ochucené, slazená a neslazená mléka, mléčné výrobky, mléčné pomazánky, jogurty, výrobky na bázi jogurtu, jogurtové nápoje s bifido kulturami, mléčné koktejly, ochucené mléčné nápoje, mléčné nápoje kysané, sušené mléko v prášku, sušené mléčné výrobky, zahuštěné mléko neslazené, zahuštěné mléko slazené, tvaroh, sýry, sýry typu brie, čerstvé nezrající sýry, sýrové výrobky, smetana, zahuštěná smetana, šlehačka, mléko a náhražky mléka, vše náležející do této třídy, tukové pomazánky na chléb a tukové pomazánky na pečivo, masové pomazánky, pomazánky z ryb, mořských plodů a měkkýšů, sýrové pomazánky, sýrové výrobky, pomazánky na bázi zeleniny, vejce, zpracovaná vejce, náhražky vajec, pomazánky převážně sestávající z másla, z vajec, řepkový olej potravinářský, jedlé oleje a tuky, jedlé oleje určené k přípravě pokrmů, maslo, výrobky z másla a jeho náhražek, zpracované sójové boby a sójové výrobky v rámci této třídy, mák, ořechy, arašidy, konzervovaná kukuřice, upravená nebo jinak zpracovaná zelenina, ovoce, zahradní lesní plody, ovocné pomazánky, zpracovaná semínka, směsi sušeného ovoce a zpracovaných oříšků jako pochutina, svačinky na bázi ovoce, maso a masné výrobky, čerstvé maso vepřové, hovězí, telecí, kuřecí, kachní, zvěřina, maso mleté (nadrobno nakrájené), uzená masa, zpracované masové výrobky, huspenina, játrová paštika, hotová vařená jídla obsahující převážně maso, hotová jídla v konzervách na bázi masa, drůbeže, ryb a zeleniny, maso konzervované, vařené konzervované maso, šunka, šunkové výrobky, klobásy, sádlo, slanina, salámy, párky, vuřty, uzeniny, paštiky, masové pomazánky, ryby, mořské plody a měkkýši neživí; (30) moučné směsi určené k pečení, potravinářské mouky, mouky obohacené vlákninou, směsi na přípravu chleba a pečiva, obilniny zpracované pro lidskou spotřebu, cereálie, výrobky z chlebového těsta, celozrnný chléb, běžné pečivo, bezlepkový chléb a bezlepkové pečivo, chuťovky z křehkého chleba, měkké chlebové pečivo světlé a/nebo tmavé a/nebo celozrnné k přímé spotřebě anebo k dalšímu zpracování ke grilování, k opékání a k plnění, anglické muffiny, toustový chléb, bulky, obložené rohlíky, housky, hamburgery v housce, sendviče, pečivo obsahující maso a zeleninu, pečivo obsahující zeleninu a drůbeží maso, plněné pečivo masem, drůbežím masem, rybami anebo zeleninou, pekařské výrobky s obsahem amarantu, slunečnicových, sezamových, lněných, ovesných anebo jiných zpracovaných semen, pekařské výrobky celozrnné, pizzy (hotové), cukr, přírodní sladidla, sladké polevy a náplně, výrobky z včelích produktů, a to sladké zákusky s medem a dorty s medem, droždí a přípravky na kynutí potravin, káva, čaj, kakao a jejich náhražky, kreky vyrobené ze zpracovaných cereálií (obilnin), čokoláda, moučníky, zákusky, dorty a sušenky, trvanlivé pečivo, nápoje připravované na základě kávy, kakaa nebo čokolády, zmrzlina, zmrzlinové krémy, zmrzlinové výrobky, puding, mražené cukrovinky, zmrazené mléčné výrobky, mražené jogurty, sorbety (zmrzlina), sladké pečivo a cukrářské výrobky, zmrzlina, občerstvení (na bázi cereálií), pečivo obsahující ovoce, sladké a slané pečivo, rolády, buchty, bábovky, vánočky, vánoční pečivo, jemné pečivo, chléb nekynutý, veškeré chlebové výrobky a pekařské výrobky na bázi chleba, chléb bez konzervačních látek, toustový chléb, tousty, bagety, extrudované a expandované výrobky na bázi pšenice, žita, rýže a kukuřice, čaj, ovocné čaje, čajové směsi, čajové nápoje, výrobky studené kuchyně a občerstvení zhotovené z výrobků na bázi mouky a rýže a čokolády, sušené a čerstvé těstoviny, nudle a knedlíky, zpracované obilí, škrob jako potrava, burizony, lahůdkové pomazánky s majonézovým základem; (32) mošty, ovocné šťávy (nealkoholické nápoje), ovocné nápoje a nektary (nealkoholické nápoje), nápojové směsi a prášky, nápojové směsi a prášky používané k přípravě nealkoholických nápojů v rámci této třídy, sirupy do nápojů sirupy pro přípravu nápojů, nealkoholické šumivé nápoje, stolní vody, včetně vod ochucených, pramenité a minerální vody, včetně

vod ochucených, balená voda; (35) počítačové on-line maloobchodní a velkoobchodní služby s výrobky výše uvedenými ve třídě 5, 16, 28, 29, 30, 32, služby předvádění výrobků a vystavování zboží, průzkum trhu, strategické obchodní plánování, distribuce vzorků zboží, zásobovací služby pro třetí osoby (nákup zboží a služeb pro jiné podniky), subdodavatelské služby (obchodní asistence), marketing, televizní, rozhlasová a venkovní reklama, podpora prodeje (pro třetí osoby), podpora prodeje (pro třetí osoby) prostřednictvím elektronických médií, inzertní činnost, pomoc při řízení obchodní činnosti v oblasti obchodu s potravinami, v oblasti mlynářství, výroby těsta a cukrářství, služby importní a exportní agentury s výrobky výše uvedenými ve třídě 5, 16, 28, 29, 30, 32, maloobchodní a velkoobchodní služby s výrobky výše uvedenými ve třídě 5, 16, 28, 29, 30, 32, velkoobchodní objednávkové služby, maloobchodní služby s mlynářskými, pekařskými, těstářskými, s cukrářskými, s mlékárenskými a s masnými výrobky, organizování a pořádání reklamních a prodejních akcí s výrobky výše uvedenými ve třídě 5, 16, 28, 29, 30, 32, pořádání a řízení reklamních akcí, reklamní služby týkající se uvádění nových výrobků na trh; (40) mletí mouky, mlynářství, zpracování a úprava surovin pro pekařskou i cukrářskou výrobu a výrobu těsta, pekárenská činnost na zakázku, zpracování potravin a nápojů, zpracování potravin pro použití ve výrobě; (41) pořádání a řízení zábavných akcí, organizování odborného vzdělávání, odborné vzdělávání a školení, pořádání zábavně-spoločenských a kulturních akcí, slavností a výstav ke kulturním a zábavním účelům, zábava, organizace a pořádání koncertů, organizace vzdělávacích nebo zábavných soutěží, školení personálu na potravinářské technologie, předávání know-how (odborné vzdělávání); (42) služby vývoje nových potravinářských technologií pro oblast trvanlivosti, nejlepší kvality a chuti nových těstářských, pekařských výrobků, pečiva a cukrářských výrobků, obalový design, tvorba, šíření, správa, provozování a aktualizace webových stránek pro třetí osoby; (45) licence k právním duševního vlastnictví, udělování licencí na know-how.

Třídy výrobků a služeb:

5, 16, 28, 29, 30, 32, 35, 40, 41, 42, 45

(540)

(593) Obrazová

(111) **399721**

(220) 12.06.2023

(320) 12.06.2023

(442) 23.08.2023

(151) 29.11.2023

(730) **PENAM, a.s.**, Cejl 504/38, Brno, Zábřovice, 60200, CZ

(740) MIRA Patentová a známková kancelář, Blanka Fišerová, patentová zástupkyně, V kapslovně 2770/11, Praha 3, Žižkov, 13000

(210) O-586406

(591) Barevná

(511) (5) pekařské výrobky a trvanlivé pekařské výrobky pro zvláštní výživu upravené pro léčebné účely, diabetický chléb a chlebové výrobky pro diabetiky, potraviny pro diabetiky, dietetické potraviny přizpůsobené pro malé děti, tekutá mléčná výživa pro malé děti, mléko v prášku (kojenecká strava), vše upravené k léčebným účelům; (16) figuríny z papíru a z lepenky, reklamní, inzertní, ozdobné a upomínkové výrobky (umělecké předměty) z papíru, obálky (papírnícké zboží), reklamní tiskoviny, prospekty, plakáty, billboardy z papíru, z kartonu nebo z lepenky, poutače z papíru nebo z lepenky, papírové nebo lepenkové etikety, papírové skládačky (obaly), formovaná lepenka, tiskoviny, časopisy a jiná periodika, papírové tašky na

balení, papírové ochranné obaly všech druhů, plastové tašky na balení, ozdobné a propagační balící plastové fólie (celofán), krabice z lepenky, kartonu nebo z papíru, lepenkové krabice na balení, papírové nebo plastové sáčky na balení (obálky, pytlíky), dárkové poukázky, jiné propagační výrobky z papíru a plastů v jiných třídách nezařazené; (28) reklamní balónky, zertovné předměty, hračky, hry; (29) mlékárenské ošetřené mléko, mléko ochucené, slazená a neslazená mléka, mléčné výrobky, mléčné pomazánky, jogurty, výrobky na bázi jogurtu, jogurtové nápoje s bifido kulturami, mléčné koktejly, ochucené mléčné nápoje, mléčné nápoje kysané, sušené mléko v prášku, sušené mléčné výrobky, zahuštěné mléko neslazené, zahuštěné mléko slazené, tvaroh, sýry, sýry typu brie, čerstvé nezrající sýry, sýrové výrobky, smetana, zahuštěná smetana, šlehačka, mléko a náhražky mléka, vše náležející do této třídy, tukové pomazánky na chléb a tukové pomazánky na pečivo, masové pomazánky, pomazánky z ryb, mořských plodů a měkkýšů, sýrové pomazánky, sýrové výrobky, pomazánky na bázi zeleniny, vejce, zpracovaná vejce, náhražky vajec, pomazánky převážně sestávající z másla, z vajec, řepkový olej potravinářský, jedlé oleje a tuky, jedlé oleje určené k přípravě pokrmů, máslo, výrobky z másla a jeho náhražek, zpracované sójové boby a sójové výrobky v rámci této třídy, mák, ořechy, arašidy, konzervovaná kukuřice, upravená nebo jinak zpracovaná zelenina, ovoce, zahradní lesní plody, ovocné pomazánky, zpracovaná semínka, směsi sušeného ovoce a zpracovaných oříšků jako pochutina, svačinky na bázi ovoce, maso a masné výrobky, čerstvé maso vepřové, hovězí, telecí, kuřecí, kachní, zvěřina, maso mleté (nadrobno nakrájené), uzená masa, zpracované masové výrobky, huspenina, játrová paštika, hotová vařená jídla obsahující převážně maso, hotová jídla v konzervách na bázi masa, drůbeže, ryb a zeleniny, maso konzervované, vařené konzervované maso, šunka, šunkové výrobky, klobásy, sádlo, slanina, salámy, párky, vuřty, uzeniny, paštiky, masové pomazánky, ryby, mořské plody a měkkýši neživí; (30) moučné směsi určené k pečení, potravinářské mouky, mouky obohacené vlákninou, směsi na přípravu chleba a pečiva, obilniny zpracované pro lidskou spotřebu, cereálie, výrobky z chlebového těsta, celozrnný chléb, běžné pečivo, bezlepkový chléb a bezlepkové pečivo, chuťovky z křehkého chleba, měkké chlebové pečivo světlé a/nebo tmavé a/nebo celozrnné k přímé spotřebě anebo k dalšímu zpracování ke grilování, k opékání a k plnění, anglické muffiny, toustový chléb, bulky, obložené rohlíky, housky, hamburgery v housce, sendviče, pečivo obsahující maso a zeleninu, pečivo obsahující zeleninu a drůbeží maso, plněné pečivo masem, drůbežím masem, rybami anebo zeleninou, pekařské výrobky s obsahem amarantu, slunečnicových, sezamových, lněných, ovesných anebo jiných zpracovaných semen, pekařské výrobky celozrnné, pizzy (hotové), cukr, přírodní sladidla, sladké polevy a náplně, výrobky z včelích produktů, a to sladké zákusky s medem a dorty s medem, droždí a přípravky na kynutí potravin, káva, čaj, kakao a jejich náhražky, krekry vyrobené ze zpracovaných cereálií (obilnin), čokoláda, moučníky, zákusky, dorty a sušenky, trvanlivé pečivo, nápoje připravované na základě kávy, kakaa nebo čokolády, zmrzliny, zmrzlinové krémy, zmrzlinové výrobky, pudíng, mražené cukrovinky, mražené mléčné výrobky, mražené jogurty, sorbety (zmrzliny), sladké nápoje a cukrářské výrobky, zmrzliny, občerstvení (na bázi cereálií), pečivo obsahující ovoce, sladké a slané pečivo, rolády, buchty, bábovky, vánočky, vánoční pečivo, jemné pečivo, chléb nekynutý, veškeré chlebové výrobky a pekařské výrobky na bázi chleba, chléb bez konzervačních látek, toustový chléb, tousty, bagety, extrudované a expandované výrobky na bázi pšenice, žita, rýže a kukuřice, čaj, ovocné čaje, čajové směsi, čajové nápoje, výrobky studené kuchyně a občerstvení zhotovené z výrobků na bázi mouky a rýže a čokolády, sušené a čerstvé těstoviny, nudle a knedlíky, zpracované obilí, škrob jako potrava, burizony, lahůdkové pomazánky s majonézovým základem; (32) mošty, ovocné šťávy (nealkoholické nápoje), ovocné nápoje a nektary (nealkoholické nápoje), nápojové směsi a prášky, nápojové směsi a prášky používané k přípravě nealkoholických nápojů v rámci této třídy, sirupy do nápojů sirupy pro přípravu nápojů, nealkoholické šumivé nápoje, stolní vody, včetně vod ochucených, pramenité a minerální vody, včetně vod ochucených, balená voda; (35) počítačové on-line maloobchodní a velkoobchodní služby s výrobky výše uvedenými ve třídě 5, 16, 28, 29, 30, 32, služby předvádění výrobků a vystavování zboží, průzkum trhu, strategické obchodní plánování, distribuce vzorků zboží, zásobovací služby pro třetí osoby (nákup zboží a služeb pro jiné podniky), subdodavatelské služby (obchodní asistence), marketing, televizní, rozhlasová a venkovní reklama, podpora prodeje (pro třetí osoby), podpora prodeje (pro třetí osoby) prostřednictvím elektronických médií, inzertní činnost, pomoc při řízení obchodní činnosti v oblasti obchodu s potravinami, v oblasti mlynářství, výroby těsta a cukrářství, služby importní a exportní agentury s výrobky výše uvedenými ve třídě 5, 16, 28, 29, 30, 32, maloobchodní a velkoobchodní služby s výrobky výše uvedenými ve třídě 5, 16, 28, 29, 30, 32, velkoobchodní objednávkové služby, maloobchodní služby s

mlynářskými, pekařskými, těstářskými, s cukrářskými, s mlékářskými a s masnými výrobky, organizování a pořádání reklamních a prodejních akcí s výrobky výše uvedenými ve třídě 5, 16, 28, 29, 30, 32, pořádání a řízení reklamních akcí, reklamní služby týkající se uvádění nových výrobků na trh; (40) mletí mouky, mlynářství, zpracování a úprava surovin pro pekařskou i cukrářskou výrobu a výrobu těsta, pekárenská činnost na zakázku, zpracování potravin a nápojů, zpracování potravin pro použití ve výrobě; (41) pořádání a řízení zábavných akcí, organizování odborného vzdělávání, odborné vzdělávání a školení, pořádání zábavně-společenských a kulturních akcí, slavností a výstav ke kulturním a zábavním účelům, zábava, organizace a pořádání koncertů, organizace vzdělávacích nebo zábavných soutěží, školení personálu na potravinářské technologie, předávání know-how (odborné vzdělávání); (42) služby vývoje nových potravinářských technologií pro oblast trvanlivosti, nejlepší kvality a chuti nových těstářských, pekařských výrobků, pečiva a cukrářských výrobků, obalový design, tvorba, šíření, správa, provozování a aktualizace webových stránek pro třetí osoby; (45) licence k právním duševního vlastnictví, udělování licencí na know-how.

Třídy výrobků a služeb:
5, 16, 28, 29, 30, 32, 35, 40, 41, 42, 45

(540)



(593) Obrazová

(111) **399722**

(220) 12.06.2023

(320) 12.06.2023

(442) 23.08.2023

(151) 29.11.2023

(730) **PENAM, a.s.**, Cejl 504/38, Brno, Zábřovice, 60200, CZ

(740) MIRA Patentová a známková kancelář, Blanka Fišerová, patentová zástupkyně, V kapslovně 2770/11, Praha 3, Žižkov, 13000

(210) O-586407

(511) (5) pekařské výrobky a trvanlivé pekařské výrobky pro zvláštní výživu upravené pro léčebné účely, diabetický chléb a chlebové výrobky pro diabetiky, potraviny pro diabetiky, dietetické potraviny přizpůsobené pro malé děti, tekutá mléčná výživa pro malé děti, mléko v prášku (kojenecká strava), vše upravené k léčebným účelům; (16) figuríny z papíru a z lepenky, reklamní, inzertní, ozdobné a upomínkové výrobky (umělecké předměty) z papíru, obálky (papírnické zboží), reklamní tiskoviny, prospekty, plakáty, billboardy z papíru, z kartonu nebo z lepenky, poutače z papíru nebo z lepenky, papírové nebo lepenkové etikety, papírové skládačky (obaly), formovaná lepenka, tiskoviny, časopisy a jiná periodika, papírové tašky na balení, papírové ochranné obaly všech druhů, plastové tašky na balení, ozdobné a propagační balící plastové fólie (celofán), krabice z lepenky, kartonu nebo z papíru, lepenkové krabice na balení, papírové nebo plastové sáčky na balení (obálky, pytlíky), dárkové poukázky, jiné propagační výrobky z papíru a plastů v jiných třídách nezařazené; (28) reklamní balónky, žertovné předměty, hračky, hry; (29) mlékářské ošetřené mléko, mléko ochucené, slazená a neslazená mléka, mléčné výrobky, mléčné pomazánky, jogurty, výrobky na bázi jogurtu, jogurtové nápoje s bifido kulturami, mléčné koktejly, ochucené mléčné nápoje, mléčné nápoje kysané, sušené mléko v prášku, sušené mléčné výrobky, zahuštěné mléko neslazené, zahuštěné mléko slazené, tvaroh, sýry, sýry typu brie, čerstvé nezrající sýry, sýrové výrobky, smetana, zahuštěná smetana, šlehačka, mléko a náhražky mléka, vše náležející do této třídy, tukové pomazánky na

chléb a tukové pomazánky na pečivo, masové pomazánky, pomazánky z ryb, mořských plodů a měkkýšů, sýrové pomazánky, sýrové výrobky, pomazánky na bázi zeleniny, vejce, zpracovaná vejce, náhražky vajec, pomazánky převážně sestávající z másla, z vajec, řepkový olej potravinářský, jedlé oleje a tuky, jedlé oleje určené k přípravě pokrmů, máslo, výrobky z másla a jeho náhražek, zpracované sójové boby a sójové výrobky v rámci této třídy, mák, ořechy, arašidy, konzervovaná kukuřice, upravená nebo jinak zpracovaná zelenina, ovoce, zahradní lesní plody, ovocné pomazánky, zpracovaná semínka, směsi sušeného ovoce a zpracovaných oříšků jako pochutina, svačinky na bázi ovoce, maso a masné výrobky, čerstvé maso vepřové, hovězí, telecí, kuřecí, kachní, zvěřina, maso mleté (nadrobno nakrájené), uzená masa, zpracované masové výrobky, huspenina, játrová paštika, hotová vařená jídla obsahující převážně maso, hotová jídla v konzervách na bázi masa, drůbeže, ryb a zeleniny, maso konzervované, vařené konzervované maso, šunka, šunkové výrobky, klobásy, sádlo, slanina, salámy, párky, vuřty, uzeniny, paštiky, masové pomazánky, ryby, mořské plody a měkkýši neživí; (30) moučné směsi určené k pečení, potravinářské mouky, mouky obohacené vlákninou, směsi na přípravu chleba a pečiva, obilniny zpracované pro lidskou spotřebu, cereálie, výrobky z chlebového těsta, celozrný chléb, běžné pečivo, bezlepkový chléb a bezlepkové pečivo, chuťovky z křehkého chleba, měkké chlebové pečivo světlé a/nebo tmavé a/nebo celozrné k přímé spotřebě anebo k dalšímu zpracování ke grilování, k opékání a k plnění, anglické muffiny, toustový chléb, bulky, obložené rohlíky, housky, hamburgery v housce, sendviče, pečivo obsahující maso a zeleninu, pečivo obsahující zeleninu a drůbeží maso, plněné pečivo masem, drůbežím masem, rybami anebo zeleninou, pekařské výrobky s obsahem amarantu, slunečnicových, sezamových, lněných, ovesných anebo jiných zpracovaných semen, pekařské výrobky celozrné, pizzy (hotové), cukr, přírodní sladidla, sladké polevy a náplně, výrobky z včelích produktů, a to sladké zákusky s medem a dorty s medem, droždí a přípravky na kynutí potravin, káva, čaj, kakao a jejích náhražky, krekry vyrobené ze zpracovaných cereálií (obilnin), čokoláda, moučníky, zákusky, dorty a sušenky, trvanlivé pečivo, nápoje připravované na základě kávy, kakaa nebo čokolády, zmrzliny, zmrzlinové krémy, zmrzlinové výrobky, puding, mražené cukrovinky, zmrazené mléčné výrobky, mražené jogurty, sorbety (zmrzliny), sladké pečivo a cukrářské výrobky, zmrzliny, občerstvení (na bázi cereálií), pečivo obsahující ovoce, sladké a slané pečivo, rolády, buchty, bábovky, vánočky, vánoční pečivo, jemné pečivo, chléb nekynutý, veškeré chlebové výrobky a pekařské výrobky na bázi chleba, chléb bez konzervačních látek, toustový chléb, tousty, bagety, extrudované a expandované výrobky na bázi pšenice, žita, rýže a kukuřice, čaj, ovocné čaje, čajové směsi, čajové nápoje, výrobky studené kuchyně a občerstvení zhotovené z výrobků na bázi mouky a rýže a čokolády, sušené a čerstvé těstoviny, nudle a knedlíky, zpracované obilí, škrob jako potrava, burizony, lahůdkové pomazánky s majonézovým základem; (32) mošty, ovocné šťávy (nealkoholické nápoje), ovocné nápoje a nektary (nealkoholické nápoje), nápojové směsi a prášky, nápojové směsi a prášky používané k přípravě nealkoholických nápojů v rámci této třídy, sirupy do nápojů sirupy pro přípravu nápojů, nealkoholické šumivé nápoje, stolní vody, včetně vod ochucených, pramenité a minerální vody, včetně vod ochucených, balená voda; (35) počítačové on-line maloobchodní a velikoobchodní služby s výrobky výše uvedenými ve třídě 5, 16, 28, 29, 30, 32, služby předvádění výrobků a vystavování zboží, průzkum trhu, strategické obchodní plánování, distribuce vzorků zboží, zásobovací služby pro třetí osoby (nákup zboží a služeb pro jiné podniky), subdavatelské služby (obchodní asistence), marketing, televizní, rozhlasová a venkovní reklama, podpora prodeje (pro třetí osoby), podpora prodeje (pro třetí osoby) prostřednictvím elektronických médií, inzertní činnost, pomoc při řízení obchodní činnosti v oblasti obchodu s potravinami, v oblasti mlynářství, výroby těsta a cukrářství, služby importní a exportní agentury s výrobky výše uvedenými ve třídě 5, 16, 28, 29, 30, 32, maloobchodní a velikoobchodní služby s výrobky výše uvedenými ve třídě 5, 16, 28, 29, 30, 32, velikoobchodní objednávkové služby, maloobchodní služby s mlynářskými, pekařskými, těstářskými, s cukrářskými, s mlékářskými a s masnými výrobky, organizování a pořádání reklamních a prodejních akcí s výrobky výše uvedenými ve třídě 5, 16, 28, 29, 30, 32, pořádání a řízení reklamních akcí, reklamní služby týkající se uvádění nových výrobků na trh; (40) mletí mouky, mlynářství, zpracování a úprava surovin pro pekařskou i cukrářskou výrobu a výrobu těsta, pekárenská činnost na zakázku, zpracování potravin a nápojů, zpracování potravin pro použití ve výrobě; (41) pořádání a řízení zábavných akcí, organizování odborného vzdělávání, odborné vzdělávání a školení, pořádání zábavně-společenských a kulturních akcí, slavností a výstav ke kulturním a zábavním účelům, zábava, organizace a pořádání koncertů, organizace vzdělávacích nebo zábavných soutěží, školení personálu na potravinářské technologie, předávání know-how (odborné vzdělávání); (42) služby vývoje nových

potravinářských technologií pro oblast trvanlivosti, nejlepší kvality a chuti nových těstářenských, pekařských výrobků, pečiva a cukrářských výrobků, obalový design, tvorba, šíření, správa, provozování a aktualizace webových stránek pro třetí osoby; (45) licence k právním duševního vlastnictví, udělování licencí na know-how.

Třídy výrobků a služeb:

5, 16, 28, 29, 30, 32, 35, 40, 41, 42, 45

(540)



(593) Obrazová

(111) **399723**

(220) 12.06.2023

(320) 12.06.2023

(442) 23.08.2023

(151) 29.11.2023

(730) **PENAM, a.s.**, Cejl 504/38, Brno, Zábřovice, 60200, CZ

(740) MIRA Patentová a známková kancelář, Blanka Fišerová, patentová zástupkyně, V kapslovně 2770/11, Praha 3, Žižkov, 13000

(210) O-586408

(591) Barevná

(511) (5) pekařské výrobky a trvanlivé pekařské výrobky pro zvláštní výživu upravené pro léčebné účely, diabetický chléb a chlebové výrobky pro diabetiky, potraviny pro diabetiky, dietetické potraviny přizpůsobené pro malé děti, tekutá mléčná výživa pro malé děti, mléko v prášku (kojenecká strava), vše upravené k léčebným účelům; (16) figuríny z papíru a z lepenky, reklamní, inzertní, ozdobné a upomínkové výrobky (umělecké předměty) z papíru, obálky (papírové zboží), reklamní tiskoviny, prospekty, plakáty, billboardy z papíru, z kartonu nebo z lepenky, poutače z papíru nebo z lepenky, papírové nebo lepenkové etikety, papírové skládačky (obaly), formovaná lepenka, tiskoviny, časopisy a jiná periodika, papírové tašky na balení, papírové ochranné obaly všech druhů, plastové tašky na balení, ozdobné a propagační balící plastové fólie (celofán), krabice z lepenky, kartonu nebo z papíru, lepenkové krabice na balení, papírové nebo plastové sáčky na balení (obálky, pytlíky), dárkové poukázky, jiné propagační výrobky z papíru a plastů v jiných třídách nezařazené; (28) reklamní balonky, žertovné předměty, hračky, hry; (29) mlékařské ošetřené mléko, mléko ochucené, slazená a neslazená mléka, mléčné výrobky, mléčné pomazánky, jogurty, výrobky na bázi jogurtu, jogurtové nápoje s bifido kulturami, mléčné koktejly, ochucené mléčné nápoje, mléčné nápoje kysané, sušené mléko v prášku, sušené mléčné výrobky, zahuštěné mléko neslazené, zahuštěné mléko slazené, tvaroh, sýry, sýry typu brie, čerstvé nezrající sýry, sýrové výrobky, smetana, zahuštěná smetana, šlehačka, mléko a náhražky mléka, vše náležející do této třídy, tukové pomazánky na chléb a tukové pomazánky na pečivo, masové pomazánky, pomazánky z ryb, mořských plodů a měkkýšů, sýrové pomazánky, sýrové výrobky, pomazánky na bázi zeleniny, vejce, zpracovaná vejce, náhražky vajec, pomazánky převážně sestávající z másla, z vajec, řepkový olej potravinářský, jedlé oleje a tuky, jedlé oleje určené k přípravě pokrmů, máslo, výrobky z másla a jeho náhražek, zpracované sójové boby a sójové výrobky v rámci této třídy, mák, ořechy, arašidy, konzervovaná kukuřice, upravená nebo jinak zpracovaná zelenina, ovoce, zahradní lesní plody, ovocné pomazánky, zpracovaná semínka, směsi sušeného ovoce a zpracovaných oříšků jako pochutina, svačinky na bázi ovoce, maso a masné výrobky, čerstvé maso vepřové, hovězí, telecí, kuřecí, kachní, zvěřina, maso mleté (nadrobno nakrájené), uzená masa, zpracované masové výrobky, huspenina, játrová paštika, hotová vařená jídla obsahující převážně maso,

hotová jídla v konzervách na bázi masa, drůbeže, ryb a zeleniny, maso konzervované, vařené konzervované maso, šunka, šunkové výrobky, klobásy, sádlo, slanina, salámy, párky, vuřty, uzeniny, paštiky, masové pomazánky, ryby, mořské plody a měkkýši neživí; (30) moučné směsi určené k pečení, potravinářské mouky, mouky obohacené vlákninou, směsi na přípravu chleba a pečiva, obilniny zpracované pro lidskou spotřebu, cereálie, výrobky z chlebového těsta, celozrnný chléb, běžné pečivo, bezlepkový chléb a bezlepkové pečivo, chuťovky z křehkého chleba, měkké chlebové pečivo světlé a/nebo tmavé a/nebo celozrnné k přímé spotřebě anebo k dalšímu zpracování ke grilování, k opékání a k plnění, anglické muffiny, toustový chléb, bulky, obložené rohlíky, housky, hamburgery v housce, sendviče, pečivo obsahující maso a zeleninu, pečivo obsahující zeleninu a drůbeží maso, plněné pečivo masem, drůbežím masem, rybami anebo zeleninou, pekařské výrobky s obsahem amarantu, slunečnicových, sezamových, lněných, ovesných anebo jiných zpracovaných semen, pekařské výrobky celozrnné, pizzy (hotové), cukr, přírodní sladidla, sladké polevy a náplně, výrobky z včelích produktů, a to sladké zákusky s medem a dorty s medem, droždí a přípravky na kynutí potravin, káva, čaj, kakao a jejích náhražky, krekry vyrobené ze zpracovaných cereálií (obilnin), čokoláda, moučníky, zákusky, dorty a sušenky, trvanlivé pečivo, nápoje připravované na základě kávy, kakaa nebo čokolády, zmrzliny, zmrzlinové krémy, zmrzlinové výrobky, puding, mražené cukrovinky, zmrazené mléčné výrobky, mražené jogurty, sorbety (zmrzliny), sladké pečivo a cukrářské výrobky, zmrzliny, občerstvení (na bázi cereálií), pečivo obsahující ovoce, sladké a slané pečivo, rolády, buchty, bábovky, vánočky, vánoční pečivo, jemné pečivo, chléb nekynutý, veškeré chlebové výrobky a pekařské výrobky na bázi chleba, chléb bez konzervačních látek, toustový chléb, tousty, bagety, extrudované a expandované výrobky na bázi pšenice, žita, rýže a kukuřice, čaj, ovocné čaje, čajové směsi, čajové nápoje, výrobky studené kuchyně a občerstvení zhotovené z výrobků na bázi mouky a rýže a čokolády, sušené a čerstvé těstoviny, nudle a knedlíky, zpracované obilí, škrob jako potrava, burizony, lahůdkové pomazánky s majonézovým základem; (32) mošty, ovocné šťávy (nealkoholické nápoje), ovocné nápoje a nektary (nealkoholické nápoje), nápojové směsi a prášky, nápojové směsi a prášky používané k přípravě nealkoholických nápojů v rámci této třídy, sirupy do nápojů sirupy pro přípravu nápojů, nealkoholické šumivé nápoje, stolní vody, včetně vod ochucených, pramenité a minerální vody, včetně vod ochucených, balená voda; (35) počítačové on-line maloobchodní a velkoobchodní služby s výrobky výše uvedenými ve třídě 5, 16, 28, 29, 30, 32, služby předvádění výrobků a vystavování zboží, průzkum trhu, strategické obchodní plánování, distribuce vzorků zboží, zásobovací služby pro třetí osoby (nákup zboží a služeb pro jiné podniky), subdavatelské služby (obchodní asistence), marketing, televizní, rozhlasová a venkovní reklama, podpora prodeje (pro třetí osoby), podpora prodeje (pro třetí osoby) prostřednictvím elektronických médií, inzertní činnost, pomoc při řízení obchodní činnosti v oblasti obchodu s potravinami, v oblasti mlynářství, výroby těsta a cukrářství, služby importní a exportní agentury s výrobky výše uvedenými ve třídě 5, 16, 28, 29, 30, 32, maloobchodní a velkoobchodní služby s výrobky výše uvedenými ve třídě 5, 16, 28, 29, 30, 32, velkoobchodní objednávkové služby, maloobchodní služby s mlynářskými, pekařskými, těstářskými, s cukrářskými, s mlékařskými a s masnými výrobky, organizování a pořádání reklamních a prodejních akcí s výrobky výše uvedenými ve třídě 5, 16, 28, 29, 30, 32, pořádání a řízení reklamních akcí, reklamní služby týkající se uvádění nových výrobků na trh; (40) mletí mouky, mlynářství, zpracování a úprava surovin pro pekařskou i cukrářskou výrobu a výrobu těsta, pekařská činnost na zakázku, zpracování potravin a nápojů, zpracování potravin pro použití ve výrobě; (41) pořádání a řízení zábavných akcí, organizování odborného vzdělávání, odborné vzdělávání a školení, pořádání zábavně-spoločenských a kulturních akcí, slavností a výstav ke kulturním a zábavním účelům, zábava, organizace a pořádání koncertů, organizace vzdělávacích nebo zábavných soutěží, školení personálu na potravinářské technologie, předávání know-how (odborné vzdělávání); (42) služby vývoje nových potravinářských technologií pro oblast trvanlivosti, nejlepší kvality a chuti nových těstářenských, pekařských výrobků, pečiva a cukrářských výrobků, obalový design, tvorba, šíření, správa, provozování a aktualizace webových stránek pro třetí osoby; (45) licence k právním duševního vlastnictví, udělování licencí na know-how.

Třídy výrobků a služeb:

5, 16, 28, 29, 30, 32, 35, 40, 41, 42, 45

(540)



(593) Obrazová

(111) **399724**

(220) 12.06.2023

(320) 12.06.2023

(442) 23.08.2023

(151) 29.11.2023

(730) **PENAM, a.s.**, Cejl 504/38, Brno, Zábřdovice, 60200, CZ

(740) MIRA Patentová a známková kancelář, Blanka Fišerová, patentová zástupkyně, V kapslovně 2770/11, Praha 3, Žižkov, 13000

(210) O-586409

(511) (5) pekařské výrobky a trvanlivé pekařské výrobky pro zvláštní výživu upravené pro léčebné účely, diabetický chléb a chlebové výrobky pro diabetiky, potraviny pro diabetiky, dietetické potraviny přizpůsobené pro malé děti, tekutá mléčná výživa pro malé děti, mléko v prášku (kojenecká strava), vše upravené k léčebným účelům; (16) figuríny z papíru a z lepenky, reklamní, inzertní, ozdobné a upomínkové výrobky (umělecké předměty) z papíru, obálky (papířkové zboží), reklamní tiskoviny, prospekty, plakáty, billboardy z papíru, z kartonu nebo z lepenky, poutače z papíru nebo z lepenky, papírové nebo lepenkové etikety, papírové skládačky (obaly), formovaná lepenka, tiskoviny, časopisy a jiná periodika, papírové tašky na balení, papírové ochranné obaly všech druhů, plastové tašky na balení, ozdobné a propagační balící plastové fólie (celofán), krabice z lepenky, kartonu nebo z papíru, lepenkové krabice na balení, papírové nebo plastové sáčky na balení (obálky, pytlíky), dárkové poukázky, jiné propagační výrobky z papíru a plastů v jiných třídách nezařazené; (28) reklamní balonky, žertovné předměty, hračky, hry; (29) mlékařenské ošetřené mléko, mléko ochucené, slazená a neslazená mléka, mléčné výrobky, mléčné pomazánky, jogurty, výrobky na bázi jogurtu, jogurtové nápoje s bifido kulturami, mléčné koktejly, ochucené mléčné nápoje, mléčné nápoje kysané, sušené mléko v prášku, sušené mléčné výrobky, zahuštěné mléko neslazené, zahuštěné mléko slazené, tvaroh, sýry, sýry typu brie, čerstvé nezrající sýry, sýrové výrobky, smetana, zahuštěná smetana, šlehačka, mléko a náhražky mléka, vše náležející do této třídy, tukové pomazánky na chléb a tukové pomazánky na pečivo, masové pomazánky, pomazánky z ryb, mořských plodů a měkkýšů, sýrové pomazánky, sýrové výrobky, pomazánky na bázi zeleniny, vejce, zpracovaná vejce, náhražky vajec, pomazánky převážně sestávající z másla, z vajec, řepkový olej potravinářský, jedlé oleje a tuky, jedlé oleje určené k přípravě pokrmů, máslo, výrobky z másla a jeho náhražek, zpracované sójové boby a sójové výrobky v rámci této třídy, mák, ořechy, arašídy, konzervovaná kukuřice, upravená nebo jinak zpracovaná zelenina, ovoce, zahradní lesní plody, ovocné pomazánky, zpracovaná semínka, směsi sušeného ovoce a zpracovaných oříšků jako pochutina, svačinky na bázi ovoce, maso a masné výrobky, čerstvé maso vepřové, hovězí, telecí, kuřecí, kachní, zvěřina, maso mleté (nadrobno nakrájené), uzená masa, zpracované masové výrobky, huspenina, játrová paštika, hotová vařená jídla obsahující převážně maso, hotová jídla v konzervách na bázi masa, drůbeže, ryb a zeleniny, maso konzervované, vařené konzervované maso, šunka, šunkové výrobky, klobásy, sádlo, slanina, salámy, párky, vuřty, uzeniny, paštiky, masové pomazánky, ryby, mořské plody a měkkýši neživí; (30) moučné směsi určené k pečení, potravinářské mouky, mouky obohacené vlákninou, směsi na přípravu chleba a pečiva, obilniny zpracované pro lidskou spotřebu, cereálie, výrobky z chlebového těsta, celozrnný chléb, běžné pečivo,

bezlepkový chléb a bezlepkové pečivo, chuťovky z křehkého chleba, měkké chlebové pečivo světlé a/nebo tmavé a/nebo celozrnné k přímé spotřebě anebo k dalšímu zpracování ke grilování, k opékání a k plnění, anglické muffiny, toustový chléb, bulky, obložené rohlíky, housky, hamburgery v housce, sendviče, pečivo obsahující maso a zeleninu, pečivo obsahující zeleninu a drůbeží maso, plněné pečivo masem, drůbežím masem, rybami anebo zeleninou, pekařské výrobky s obsahem amarantu, slunečnicových, sezamových, lněných, ovesných anebo jiných zpracovaných semen, pekařské výrobky celozrnné, pizzy (hotové), cukr, přírodní sladidla, sladké polevy a náplně, výrobky z včelích produktů, a to sladké zákusky s medem a dorty s medem, droždí a přípravky na kynutí potravin, káva, čaj, kakao a jejich náhražky, kreky vyrobené ze zpracovaných cereálií (obilnin), čokoláda, moučníky, zákusky, dorty a sušenky, trvanlivé pečivo, nápoje připravované na základě kávy, kakaa nebo čokolády, zmrzliny, zmrzlinové krémy, zmrzlinové výrobky, puding, mražené cukrovinky, zmrazené mléčné výrobky, mražené jogurty, sorbety (zmrzliny), sladké pečivo a cukrářské výrobky, zmrzliny, občerstvení (na bázi cereálií), pečivo obsahující ovoce, sladké a slané pečivo, rolády, buchty, bábovky, vánočky, vánoční pečivo, jemné pečivo, chléb nekynutý, veškeré chlebové výrobky a pekařské výrobky na bázi chleba, chléb bez konzervačních látek, toustový chléb, tousty, bagety, extrudované a expandované výrobky na bázi pšenice, žita, rýže a kukuřice, čaj, ovocné čaje, čajové směsi, čajové nápoje, výrobky studené kuchyně a občerstvení zhotovené z výrobků na bázi mouky a rýže a čokolády, sušené a čerstvé těstoviny, nudle a knedlíky, zpracované obilí, škrob jako potrava, burizony, lahůdkové pomazánky s majonézovým základem; (32) mošty, ovocné šťávy (nealkoholické nápoje), ovocné nápoje a nektary (nealkoholické nápoje), nápojové směsi a prášky, nápojové směsi a prášky používané k přípravě nealkoholických nápojů v rámci této třídy, sirupy do nápojů sirupy pro přípravu nápojů, nealkoholické šumivé nápoje, stolní vody, včetně vod ochucených, pramenité a minerální vody, včetně vod ochucených, balená voda; (35) počítačové on-line maloobchodní a velkoobchodní služby s výrobky výše uvedenými ve třídě 5, 16, 28, 29, 30, 32, služby předvádění výrobků a vystavování zboží, průzkum trhu, strategické obchodní plánování, distribuce vzorků zboží, zásobovací služby pro třetí osoby (nákup zboží a služeb pro jiné podniky), subdodavatelské služby (obchodní asistence), marketing, televizní, rozhlasová a venkovní reklama, podpora prodeje (pro třetí osoby), podpora prodeje (pro třetí osoby) prostřednictvím elektronických médií, inzertní činnost, pomoc při řízení obchodní činnosti v oblasti obchodu s potravinami, v oblasti mlynářství, výroby těsta a cukrářství, služby importní a exportní agentury s výrobky výše uvedenými ve třídě 5, 16, 28, 29, 30, 32, maloobchodní a velkoobchodní služby s výrobky výše uvedenými ve třídě 5, 16, 28, 29, 30, 32, velkoobchodní objednávkové služby, maloobchodní služby s mlynářskými, pekařskými, těstářskými, s cukrářskými, s mlékárenskými a s masnými výrobky, organizování a pořádání reklamních a prodejních akcí s výrobky výše uvedenými ve třídě 5, 16, 28, 29, 30, 32, pořádání a řízení reklamních akcí, reklamní služby týkající se uvádění nových výrobků na trh; (40) mletí mouky, mlynářství, zpracování a úprava surovin pro pekařskou i cukrářskou výrobu a výrobu těsta, pekárenská činnost na zakázku, zpracování potravin a nápojů, zpracování potravin pro použití ve výrobě; (41) pořádání a řízení zábavných akcí, organizování odborného vzdělávání, odborné vzdělávání a školení, pořádání zábavně-spoločenských a kulturních akcí, slavností a výstav ke kulturním a zábavním účelům, zábava, organizace a pořádání koncertů, organizace vzdělávacích nebo zábavných soutěží, školení personálu na potravinářské technologie, předávání know-how (odborné vzdělávání); (42) služby vývoje nových potravinářských technologií pro oblast trvanlivosti, nejlepší kvality a chuti nových těstářských, pekařských výrobků, pečiva a cukrářských výrobků, obalový design, tvorba, šíření, správa, provozování a aktualizace webových stránek pro třetí osoby; (45) licence k právním duševního vlastnictví, udělování licencí na know-how.

Třídy výrobků a služeb:

5, 16, 28, 29, 30, 32, 35, 40, 41, 42, 45

(540)

Dinoo ostrov

(592) Slovní

(111) **399725**

(220) 12.06.2023

(320) 12.06.2023

(442) 23.08.2023

(151) 29.11.2023

(730) **SYNPRO, s.r.o.**, Hlavní 406, Dolní Bojanovice, 69617, CZ

(740) KANIA, SEDLÁK, SMOLA, s.r.o., Mendlovo náměstí 907/1a, Brno, Staré Brno, 60300

(210) O-586414

(511) (7) zemědělské, zahradnické a lesnické stroje a přístroje, zemědělské stroje na sekání trávy, zemědělské stroje na setí, zemědělské stroje na sklizeň zemědělských plodin, zemědělské stroje na hnojení, zemědělské stroje na orbu, zemědělské stroje na kultivaci, zemědělské rozstříkovací stroje, kombajny (zemědělské stroje), válce (traktorem tažené zemědělské zařízení), zahradní traktory na sečení trávníku, secí stroje k tažení za traktory, nástroje na obdělávání půdy pro zemědělské potřeby, stroje pro použití ve vinohradnictví, zametací stroje, motorové pily, štěpkovače, motorové nůžky na zastřihování plotů, zemědělské fukary, fukary na zahradní odpad, vysokotlaké mycí stroje, podlahové mycí stroje; (12) vozidla a dopravní prostředky, elektromobily (vozidla), vozidla s hybridním pohonem, traktory, zahradnická kolečka, zápražné vozíky za traktor, přívěsy, vozíky a vozítka poháněné lidskou silou, posypová vozidla, vozidla pro údržbu a úklid silnic a chodníků, motorizované vozíky, vozidla a vozíky s elektrickým pohonem, čtyřkolky, elektrická jízdní kola, elektrické motocykly; (35) maloobchodní prodej zemědělských, zahradnických a lesnických strojů a přístrojů a jejich náhradních dílů a příslušenství, velkoobchodní prodej zemědělských, zahradnických a lesnických strojů a přístrojů a jejich náhradních dílů a příslušenství, prodej vozidel a jejich náhradních dílů, prodej elektromobilů a jejich náhradních dílů, prodej zemědělských strojů na sekání trávy, prodej zemědělských strojů na setí, prodej zemědělských strojů na hnojení, prodej zemědělských strojů na orbu, prodej zemědělských strojů na kultivaci, prodej zemědělských rozstříkovacích strojů, prodej kombajnů (zemědělských strojů), prodej válců (traktorem tažených zemědělských zařízení), prodej zahradních traktorů na sečení trávníku, prodej secích strojů k tažení za traktory, prodej nástrojů na obdělávání půdy pro zemědělské potřeby, prodej motorových pil, prodej motorových nůžek na zastřihování plotů, prodej štěpkovačů, prodej mulčovačů, prodej strojů pro použití ve vinařství, prodej opěrných konstrukcí pro vinnice, prodej zametacích strojů, prodej fukarů a vysavačů, prodej vysokotlakých čistících strojů, prodej podlahových mycích strojů, prodej úklidových pomůcek; (37) opravy a údržba vozidel, opravy a údržba elektromobilů, opravy a údržba traktorů, zemědělských strojů a nářadí, opravy a údržba žacích strojů a zařízení, opravy a údržba strojů a přístrojů na kultivaci půdy, opravy a údržba čistících vozidel a strojů, opravy a údržba sekaček na trávu, opravy a údržba štěpkovačů a mulčovačů, opravy a údržba strojů a vozidel pro vinohradnictví a sadovnictví, opravy a údržba elektrických strojů na čištění podlah, poskytování informací vztahujících se k opravám a údržbě zemědělských strojů a náčiní.

Třídy výrobků a služeb:

7, 12, 35, 37

(540)



(593) Obrazová

(111) **399726**

(220) 12.06.2023

(320) 12.06.2023

(442) 23.08.2023

(151) 29.11.2023

(730) **zdravotnízajištění z.s.**, Křižíkova 661, Benešov, 25601, CZ

(740) artpatent, advokátní kancelář s.r.o., Dukelských hrdinů 976/12, Praha 7, Holešovice, 17000

(210) O-586421

(511) (25) oděvy, obuv a pokrývky hlavy; (35) reklamní služby na podporu informovanosti veřejnosti o sociálních otázkách, propagační činnost, reklama prostřednictvím webových stránek a sociálních sítí, vydávání reklamních a propagačních textů, vydávání obchodních informací a tiskových zpráv, organizování seminářů a výstav k propagaci za účelem podpory charitativních služeb; (36) zajišťování financí pro humanitární účely, organizování peněžních sbírek, pořádání dobročinných sbírek, poskytování podpory, příspěvků a prostředků pro dobročinné služby a aktivity, charitativní sbírky; (41) organizování seminářů a přednášek, pobytové školicí kurzy, poskytování školení v oblasti zdravotní péče, publikování textů v oboru sociálních věcí a ošetrovatelské péče, organizování kulturních benefičních akcí; (43) charitativní služby a to poskytování přechodného ubytování, penziony, noclehárny, dětské jesle, prázdninové tábory (ubytovací služby), provozování pohostinských a ubytovacích služeb, charitativní služby zejména poskytování jídla a pití; (44) zdravotnická střediska, zotavovny, sanatoria, nemocnice, zdravotní péče, masáže, poskytování lékařských služeb osobám v nouzi (charitativní služby), fyzioterapie, ošetrovatelské služby, farmacie (poradenství), psycholog (služby); (45) služby v oblasti záchrany osob, poskytování právního poradenství, půjčování a pronájem záchranářského vybavení, poskytování oděvů a obuvi osobám v nouzi (charitativní služby).

Třídy výrobků a služeb:

25, 35, 36, 41, 43, 44, 45

(540)



(593) Obrazová

(111) **399727**

(220) 12.06.2023

(320) 12.06.2023

(442) 23.08.2023

(151) 29.11.2023

(730) **Slovak Parcel Service s.r.o.**, Senecká cesta 1, Ivanka pri Dunaji, 900 28, SK

(740) INPARTNERS GROUP, Mgr. Simona Hejdová, advokátka, Tuřanka 1519/115a, Brno, Slatina, 62700

(210) O-586426

(591) Barevná

(511) (39) doručovací služby, doručovací služby prostřednictvím samoobslužných schránek, doručování zboží, doručování balíků, distribuce zboží na dobírku, kurýrní služby, expediční služby, logistické služby v doručování balíků a zásilek, vykládání nákladů, přeprava, rezervace opravy, zprostředkování dopravy, přeprava, skladování, skladování zboží (úschova), informace o skladování, informace o trasování zásilky, poskytování informací o vnitrostátní a mezinárodní přepravě a doručování, sledování balíků a nákladu během přepravy, poskytování informací o domácích a mezinárodních přepravních a doručovacích službách.

Třídy výrobků a služeb:

39

(540)



(593) Obrazová

- (111) **399728**
(220) 12.06.2023
(320) 12.06.2023
(442) 23.08.2023
(151) 29.11.2023
(730) **Slovak Parcel Service s.r.o.**, Senecská cesta 1, Ivanka pri Dunaji, 900 28, SK
(740) INPARTNERS GROUP, Mgr. Simona Hejdová, advokátka, Tuřanka 1519/115a, Brno, Slatina, 62700
(210) O-586427
(591) Barevná
(511) (39) doručovací služby, doručovací služby prostřednictvím samoobslužných schránek, doručování zboží, doručování balíků, distribuce zboží na dobírku, kurýrní služby, expediční služby, logistické služby v doručování balíků a zásilek, vykládání nákladů, přeprava, rezervace dopravy, zprostředkování dopravy, přeprava, skladování, skladování zboží (úschova), informace o skladování, informace o trasování zásilky, poskytování informací o vnitrostátní a mezinárodní přepravě a doručování, sledování balíků a nákladu během přepravy, poskytování informací o domácích a mezinárodních přepravních a doručovacích službách.

Třídy výrobků a služeb:

39

(540)



(593) Obrazová

- (111) **399729**
(220) 14.06.2023
(320) 14.06.2023
(442) 23.08.2023

- (151) 29.11.2023
(730) **Escapetopia s.r.o.**, Křižovnická 86/6, Praha 1, Staré Město, 11000, CZ
(740) barta.legal s.r.o., advokátní kancelář, JUDr. Jan Bárta, Kaprova 42/14, Praha 1, Staré Město, 11000

- (210) O-586473
(511) (41) úniková místnost [zábava], pořádání her, zejména únikových místností [zábava], zábava, služby v oblasti interaktivní zábavy, organizování her a soutěží, půjčování herního vybavení.

Třídy výrobků a služeb:

41

(540)

Quantum Key

(592) Slovní

- (111) **399730**
(220) 15.06.2023
(320) 15.06.2023
(442) 23.08.2023
(151) 29.11.2023
(730) **SUNDISK s.r.o.**, Podhorská 1124/93, Jablonec nad Nisou, 46601, CZ
(740) RETROPATENT s.r.o., Dobiášova 1246/29, Liberec, Liberec VI-Rochlice, 46006

(210) O-586502

- (511) (35) pořádání výstav k obchodním a reklamním účelům, činnost reklamní a inzertní, průzkum a analýzy trhů, kopírování dokumentů, distribuce zboží k reklamním účelům, aranžérství - aranžování výkladů, marketing, zprostředkování propagačních, informačních a nabídkových akcí a aktivit všeho druhu; (41) výchovná, zábavní, školící, sportovní a kulturní činnost jako organizace a pořádání společenských, sportovních, turistických, ekologických a kulturních akcí, festivalů a slavností, outdoorové hry v přírodě, provozování sportovních zařízení a neléčebných zařízení sloužících k regeneraci a rekondici, včetně fit center a indoor cyclingu, pořádání školení, předškolní vzdělávání a doškolování, půjčování a rozšiřování knih, novin a časopisů, nakladatelská a vydavatelská činnost; (43) služby stravování a dočasného ubytování, gastronomické a restaurační služby, provozování restaurací, barů, bufetů a kiosků s občerstvením, poskytování občerstvení v rámci internet kavárna - cybercafé.

Třídy výrobků a služeb:

35, 41, 43

(540)

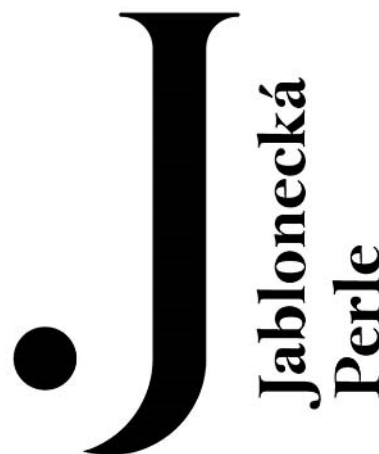

(593) Obrazová

- (111) **399731**
(220) 17.06.2023
(320) 17.06.2023
(442) 23.08.2023
(151) 29.11.2023
(730) **Jacina Petr**, Nákladní 1486, Mnichovo Hradiště, 29501, CZ
(740) Šindelka & Lachmannová advokáti s.r.o., Mgr. Karel Šindelka, advokát, Slavětínská 1146/39, Praha 9, Klánovice, 19014
(210) O-586519
(591) Barevná

(511) (32) nealkoholické nápoje, minerální a sycené vody, nápoje a šťávy ovocné, sirupy a jiné nealkoholické přípravky ke zhotovování nápojů, nealkoholická vína, nealkoholické sekty, nealkoholické nápoje a šťávy z vína; (33) alkoholické nápoje, alkoholické přípravky pro výrobu nápojů, vína a sekty všeho druhu; (35) velkoobchodní a maloobchodní prodej nealkoholických nápojů včetně nealkoholických vín, sektů, nealkoholických nápojů a šťáv z vína, alkoholických nápojů včetně vína a sektů všeho druhu; (43) služby zajišťující stravování a nápoje, vinárny, služby ochutnávky vín (zajištění nápojů), dočasné ubytování.

Třídy výrobků a služeb:
32, 33, 35, 43

(540)



(593) Obrazová

(111) **399732**

(220) 17.06.2023

(320) 17.06.2023

(442) 23.08.2023

(151) 29.11.2023

(730) **Jacina Petr**, Nákladní 1486, Mnichovo Hradiště, 29501, CZ

(740) Šindelka & Lachmannová advokáti s.r.o., Mgr. Karel Šindelka, advokát, Slavětínská 1146/39, Praha 9, Klánovice, 19014

(210) O-586520

(591) Barevná

(511) (32) nealkoholické nápoje, minerální a sycené vody, nápoje a šťávy ovocné, sirupy a jiné nealkoholické přípravky ke zhotovování nápojů, nealkoholická vína, nealkoholické sekty, nealkoholické nápoje a šťávy z vína; (33) alkoholické nápoje, alkoholické přípravky pro výrobu nápojů, vína a sekty všeho druhu; (35) velkoobchodní a maloobchodní prodej nealkoholických nápojů včetně nealkoholických vín, sektů, nealkoholických nápojů a šťáv z vína, alkoholických nápojů včetně vína a sektů všeho druhu; (43) služby zajišťující stravování a nápoje, vinárny, služby ochutnávky vín (zajištění nápojů), dočasné ubytování.

Třídy výrobků a služeb:
32, 33, 35, 43

(540)



(593) Obrazová

(111) **399733**

(220) 17.06.2023

(320) 17.06.2023

(442) 23.08.2023

(151) 29.11.2023

(730) **Jacina Petr**, Nákladní 1486, Mnichovo Hradiště, 29501, CZ

(740) Šindelka & Lachmannová advokáti s.r.o., Mgr. Karel Šindelka, advokát, Slavětínská 1146/39, Praha 9, Klánovice, 19014

(210) O-586521

(511) (32) nealkoholické nápoje, minerální a sycené vody, nápoje a šťávy ovocné, sirupy a jiné nealkoholické přípravky ke zhotovování nápojů, nealkoholická vína, nealkoholické sekty, nealkoholické nápoje a šťávy z vína; (33) alkoholické nápoje, alkoholické přípravky pro výrobu nápojů, vína a sekty všeho druhu; (35) velkoobchodní a maloobchodní prodej nealkoholických nápojů včetně nealkoholických vín, sektů, nealkoholických nápojů a šťáv z vína, alkoholických nápojů včetně vína a sektů všeho druhu; (43) služby zajišťující stravování a nápoje, vinárny, služby ochutnávky vín (zajištění nápojů), dočasné ubytování.

Třídy výrobků a služeb:
32, 33, 35, 43

(540)



(593) Obrazová

(111) **399734**

(220) 19.06.2023

(320) 19.06.2023

(442) 23.08.2023

(151) 29.11.2023

(730) **B&B PROJECTCARE s.r.o.**, Krymská 379/15, Brno, Starý Lískovec, 62500, CZ

(210) O-586539

(591) Barevná

(511) (35) reklama, propagace a styk s veřejností, propagace, reklama a marketing prostřednictvím online webových stránek, informační a poradenské služby týkající se zaměstnání (nikoliv poradenství o vzdělávání a školení), pomoc v obchodní a podnikatelské činnosti, management a administrativní služby, administrativní podpora a zpracování dat [služby], reklamní a marketingové služby poskytované prostřednictvím sociálních médií, reklamní, marketingové a propagační služby, internetový marketing, poskytování marketingových informací prostřednictvím internetových stránek, zprostředkování zaměstnání, poradenská činnost v oblasti zprostředkování zaměstnání, konzultační služby při zprostředkování zaměstnání, služby pracovních agentur zaměřené na zprostředkování zaměstnání pro lékaře a ošetřující personál; (41) zajišťování školení a vzdělávání, školení a vzdělávání, odborné vzdělávání a školení, poradenství v oblasti školení a dalšího vzdělávání, poradenství vztahující se ke vzdělávání a školení, zvuková, obrazová a multimediální produkce a fotografie; (42) služby v oblasti informačních technologií, vývoj softwaru, programování a implementace softwaru, počítačové programování v oblasti lékařství, počítačové programování pro zpracování dat, poradenské a informační služby vztahující se k navrhování, programování a údržbě počítačového softwaru, služby v oblasti počítačového designu a programování; (44) služby zdravotní péče, lékařské informační služby poskytované prostřednictvím internetu, poradenské služby v oblasti zdravotní péče (lékařské), služby zdravotnického personálu, služby poskytované zdravotnickým personálem, zdravotnické služby, služby péče o hygienu a krásu; (45) služby on-line sociálních sítí, dostupné prostřednictvím mobilních aplikací ke stažení.

Třídy výrobků a služeb:
35, 41, 42, 44, 45

(540)



(593) Obrazová

- (111) **399735**
(220) 19.06.2023
(320) 19.06.2023
(442) 23.08.2023
(151) 29.11.2023
(730) **Simply Tasty s.r.o.**, Prašná 494, Psáry, Dolní Jirčany, 25244, CZ
(740) JUDr. Jan Bárta, Kaprova 42/14, Praha 1, Staré Město, 11000
(210) O-586548
(511) (16) kuchařské knihy, tištěné recepty, časopisy a jiná periodika, tištěné fotografie, papírové hygienické ručníky, knihy receptů, obaly na potraviny z papíru nebo plastu (fólie), papírová stolní prostírání, papírové ubrousky; (21) nádobí, kuchyňské náčiní a nádoby, kuchyňské nádobí, cedníky, džbery, neelektrické kávovary, formy na koláče, hrnce, neelektrické konvice, misky, mísy, neelektrické chladicí boxy, cukřenky, dortové formy, džbánky, kuchyňské formy, hrnky a šálky, karafy, jídelní soubory (kromě příborů), krabice na jídlo, krájecí prkénka, chňapky, lisy (kuchyňské potřeby), kuchyňské metly (neelektrické), kuchyňské mixéry (neelektrické), naběračky, nádoby pro domácnost, odkapávače, pánve, pekáče, plechy na pečení, podložky (stolování), nikoliv z papíru nebo textilu, podnosy, pokličky, šejkry, sklenice, struhadla, talíře, válečky na těsto; (25) zástěry, kuchařské čepice, kuchařské uniformy; (35) reklamní, inzertní a propagační činnost, marketing, reklamní materiály (pronájem), on-line inzerce, předplatné novin a časopisů, distribuce propagačních materiálů, navrhování reklamních brožur, obchodní propagace, předvádění výrobků; (38) služby šíření informací prostřednictvím sítě, přenos informací přes počítačové sítě, přenos videí, filmů, obrázků, obrazu, textu, fotografií, her, obsahu vytvořeného uživateli, audio obsahu a informací přes internet, teleshoppingové služby (poskytování televizních kanálů pro teleshoppingové služby), televizní vysílání, přenos podcastů, vysílání video a audio programů prostřednictvím internetu, videovysílání, podcasting, streaming audio a video materiálů na internetu; (41) ediční činnost, publikační činnost, vydávání elektronických knih a on-line časopisů, vzdělávání, zábava, elektronická nakladatelská činnost, elektronická vydavatelská činnost, korespondenční kurzy vztahující se k vaření, konzultační služby v oblasti kuchařských soutěží, vzdělávací služby vztahující se k vaření, služby v oblasti filmové tvorby a filmové projekce, poskytování zábavy prostřednictvím podcastů, tvorba (psaní) vzdělávacího obsahu pro podcasty, produkce zvukových a video záznamů, produkce podcastů, výroba audiozábavy, publikování multimediálních materiálů on-line; (42) hosting digitálního obsahu, on-line časopisů a blogů, hosting webových stránek, pronájem webových serverů, pronájem počítačových serverů, správa serverů, tvorba a správa webových stránek, umístování webových stránek; (43) catering, restaurace, gastronomické služby, firemní akce (poskytování jídel a nápojů), pořádání banketů (poskytování jídel a nápojů), pořádání svatebních recepcí (poskytování jídel a nápojů), poradenské služby v oblasti přípravy jídel, poradenství týkající se kuchařských receptů; (44) poradenství v oblasti stravování, konzultační služby týkající se výživy, plánování a kontrola diet, poskytování informací v oblasti výživy, poskytování výživových informací o jídle.

Třídy výrobků a služeb:

16, 21, 25, 35, 38, 41, 42, 43, 44

(540)

Chef Arena

(592) Slovní

- (111) **399736**
(220) 19.06.2023
(320) 19.06.2023
(442) 23.08.2023
(151) 29.11.2023
(730) **Simply Tasty s.r.o.**, Prašná 494, Psáry, Dolní Jirčany, 25244, CZ
(740) JUDr. Jan Bárta, Kaprova 42/14, Praha 1, Staré Město, 11000
(210) O-586549
(511) (29) pokrmy a jídlo připravené z výrobků zahrnutých ve třídě 29, a to maso, ryby, drůbež a zvěřina, masové výtažky, vejce, mléko a mléčné výrobky, masové paštiky, masové pomazánky, masové pasty, džemy, želé, kompoty, ovocné a zeleninové pomazánky, směsi nakládané zeleniny, masové, ovocné a zeleninové konzervy, marmeláda, párky, klobásy, salámy, polévky; (30) pokrmy a jídlo z výrobků zahrnutých ve třídě 30, a to těstoviny, těsto, obilniny, rýže, moučné potraviny, omáčky do salátů, cukrářské výrobky, pekárenské výrobky, chléb, pečivo, sendviče, obložené a plněné pečivo, obložené chlebičky, výrobky z mouky, čaj, nápoje na bázi čaje, ledový čaj, čokoládové nápoje, dorty, kakaové nápoje, káva, kávové nápoje, pochutiny na bázi cereálií, sušenky, suchary, keksy, biskvity, zmrzlina; (32) pivo, nealkoholické pivo, energetické nápoje, energetické nápoje obsahující kofein, nealkoholické nápoje, nealkoholické aperitivy, nealkoholické koktejly, nealkoholické ovocné nápoje, nealkoholické syčené nápoje, nealkoholické perlivé nápoje, ovocné šťávy (nealkoholické nápoje), sirupy k přípravě nealkoholických nápojů, kolové nápoje; (41) zábava, pohostinské služby (zábava), hudební zábava, organizování večírků, organizování zábavních akcí; (43) catering, restaurace, gastronomické služby, firemní akce – poskytování jídel a nápojů, pořádání banketů, pořádání svatebních recepcí, poradenská služba v oblasti přípravy jídel, poradenství týkající se kuchařských receptů.

Třídy výrobků a služeb:

29, 30, 32, 41, 43

(540)



(593) Obrazová

- (111) **399737**
(220) 19.06.2023
(320) 19.06.2023
(442) 23.08.2023
(151) 29.11.2023
(730) **Simply Tasty s.r.o.**, Prašná 494, Psáry, Dolní Jirčany, 25244, CZ
(740) JUDr. Jan Bárta, Kaprova 42/14, Praha 1, Staré Město, 11000
(210) O-586550
(511) (29) pokrmy a jídlo připravené z výrobků zahrnutých ve třídě 29, a to maso, ryby, drůbež a zvěřina, masové výtažky, vejce, mléko a mléčné výrobky, masové paštiky, masové pomazánky, masové pasty, džemy, želé, kompoty, ovocné a zeleninové pomazánky, směsi nakládané zeleniny, masové, ovocné a zeleninové konzervy, marmeláda, párky, klobásy, salámy, polévky; (30) pokrmy a jídlo z výrobků zahrnutých ve třídě 30, a to těstoviny, těsto, obilniny, rýže, moučné potraviny, omáčky do salátů, cukrářské výrobky, pekárenské výrobky, chléb, pečivo, sendviče, obložené a plněné pečivo, obložené chlebičky, výrobky z mouky, čaj, nápoje na bázi čaje, ledový čaj, čokoládové nápoje, dorty, kakaové nápoje, káva, kávové nápoje, pochutiny na bázi cereálií, sušenky, suchary, keksy, biskvity, zmrzlina; (32) pivo, nealkoholické pivo, energetické nápoje, energetické nápoje obsahující kofein, nealkoholické nápoje, nealkoholické aperitivy,

nealkoholické koktejly, nealkoholické ovocné nápoje, nealkoholické syčené nápoje, nealkoholické perlivé nápoje, ovocné šťávy (nealkoholické nápoje), sirupy k přípravě nealkoholických nápojů, kolové nápoje; (41) zábava, pobavení, pohostinské služby (zábava), hudební zábava, organizování večírků, organizování zábavních akcí; (43) catering, restaurace, gastronomické služby, firemní akce – poskytování jídel a nápojů, pořádání banketů, pořádání svatebních recepcí, poradenská služba v oblasti přípravy jídel, poradenství týkající se kuchařských receptů.

Třídy výrobků a služeb:
29, 30, 32, 41, 43

(540)

DiNuovo

(592) Slovní

(111) **399738**

(220) 19.06.2023

(320) 19.06.2023

(442) 23.08.2023

(151) 29.11.2023

(730) **RS Vision Parts s.r.o.**, Mincovní 4477/5, Jablonec nad Nisou, 46601, CZ

(740) Mgr. Sylva Hradil Vojáčková, advokátka, náměstí Kinských 741/6, Praha 5, Smíchov, 15000

(210) O-586557

(511) (2) aglutinační čidla pro barvy, akvarelové barvy pro použití v umění, alizarinová barviva, anilinová barviva, antikorozní maziva, antikorozní oleje, auramin, azbestové barvy, barvířské dřevo, barviva, barviva do likérů, barviva do másla, barviva do nápojů, barviva do piva, barviva na obuv, barviva na restaurování nábytku v podobě popisovačů, barvy, barvy s baktericidním účinkem, barvy s účinkem proti usazeninám, bronzové laky, bronzový prášek na malování, černý japonský lak, emailové barvy, emaily (laky), fixativy do akvarelových barev, fixativy (laky), glazury (barvy, laky), gumiguta pro malování, hliníkové barvy, hliníkový prášek na malování, indigo (barvivo), inkoust do tiskáren a kopírovacích strojů, inkoust na kůži, inkoust pro rytecké práce, jedlé inkousty, kalafuna, kanadský balzám, karamel (potravinářské barvivo), karbonyl pro konzervaci dřeva, keramické barvy, klejoprskyřice, klejt, klišové nátěry, konzervační přípravky pro dřevo, kopál, kopálový lak, košenila (karmín), kreožot na konzervaci dřeva, kurkuma (barvivo), laky, laky a fermeže, lampová čern (pigment), listkové kovy pro použití při malování, dekorování, tisku a v umění, minium, mořidla, mořidla na dřevo, mořidla na kůži, naplněné kazety s jedlým inkoustem pro tiskárny, naplněné tonerové cartridge pro tiskárny a kopírovací stroje, nátěry (barvy), nátěry na dřevo (barvy), nátěry na střední lepenku (barvy), nátěry odolné proti moči, nátěry proti graffiti (barvy), ohnivzdorné barvy, ochranné nátěry na podvozky vozidel, ochranné pásy proti korozi, ochranné přípravky pro kovy, ochranné přípravky proti korozi, oleje na konzervování dřeva, olejové barvy pro použití v umění, olovnatá běloba, orelin (barvivo), oxid kobaltu (barvivo), papír na barvení velikonočních vajec, pigmenty, potravinářská barviva, práškové kovy pro použití při malování, dekorování, tisku a v umění, prášky pro stříbření, produkty na povrchové úpravy dřevěných podlah, přemístitelné záplaty se vzorky barev, přípravky působící proti zmatnění kovů, přírodní pryskyřice v surovém stavu, ředidla pro barvy, ředidla pro laky, sandarak, saze (barvivo), sienská hlinka, sikativy (sušidla) pro barvy, sladová barviva, sladový karamel (potravinářské barvivo), stříbrná pasta, stříbrné emulze (pigmenty), šafrán (barvivo), šelak, škumpa pro laky, temperové barvy, terpentýn (ředidlo pro barvy), tetovací inkoust, tiskařské inkousty, tiskařské pasty (inkoust), titanová běloba (pigment), tmel (přírodní pryskyřice), toner do tiskáren a kopírovacích strojů, tonerové náplně do tiskáren a kopírek, uhlová čern (pigment), vápenné mléko, vodivé barvy, vodivé inkousty, výtažky z barvířského dřeva, zahušťovací prostředky pro barvy, základní nátěry, zinková běloba (pigment), značkovací inkoust pro zvířata, živičný lak, žlutodřev (barvivo); (7) aerokondenzátory, agitátory, alternátory, armatury pro parní kotle, autojeřáby, automatické lodní háky pro námořní účely, automatické manipulační stroje (manipulátory), balicí stroje, barvicí stroje, barvicí zařízení pro tiskařské stroje, beranidla (stroje), bezdotykové stacionární vysavače, bioreaktory pro použití při výrobě biofarmaceutik, brány, broušící stroje, brusné kotouče (součásti strojů), brzdová obložení, jiná než pro vozidla, brzdové čelisti, jiná než pro vozidla, brzdové destičky, jiná než pro vozidla, brzdové segmenty, jiná než pro vozidla, břity, čepele (části strojů), bubny (části strojů), bubny (části tiskařských lisů), buchary, buldozery, centrální vysavače, civky pro tkalcovské stavy, čepele pro řezačky slámy, čerpadla benzinu pro čerpací stanice, čerpadla na pivo, čerpadla na stlačený vzduch, čerpadla pro plavání v protiproudu, čerpadla pro topná zařízení, čerpadla pro výdej vodíku pro čerpací stanice, čerpadla

(součásti strojů nebo motorů), čerpadla (stroje), člunky (části strojů), dávkovače lepicí pásky pro průmyslové účely, dehtovací stroje, dělicí stroje, děrovací stroje, dezintegrátory, dlabáčky, dmyhadla pro stlačování, odsávání a přepravu plynů, dojící stroje, dopravníky (stroje), doprřadací stroje, drenážní stroje, drticí stroje, drtiče odpadu (potravinového), drtiče (stroje) pro průmyslové účely, držáky motorů, jiných než pro pozemní vozidla, dřevoobráběcí stroje, důlní brzdící stroje, důlní stroje, důlní těžní stroje, důlní vrtáky, dynamo, dynamo na jízdní kola, ejektory, elektrická kladiva, elektrická zařízení na broušení hran lyží, elektrická zařízení na pájení, elektrická zařízení na sváření, elektrická zařízení na zatavování plastových obalů, elektrické kráječe na zeleninu, elektrické kuchyňské mlýnky, elektrické kuchyňské přístroje, elektrické kuchyňské roboty, elektrické leštičky na obuv, elektrické leštičky na parkety, elektrické lisy na ovoce pro použití v domácnosti, elektrické metličky pro použití v domácnosti, elektrické mixéry pro použití v domácnosti, elektrické mlýnky na maso, elektrické motory, jiné než pro pozemní vozidla, elektrické nože, elektrické nůžky, elektrické odšťavňovače, elektrické otevírače dveří, elektrické otevírače oken, elektrické otevírače na konzervy, elektrické páječky, elektrické pamí mopy, elektrické ruční vrtačky, elektrické stroje a zařízení na čištění, elektrické stroje a zařízení na leštění, elektrické stroje a zařízení na šamponování koberců, elektrické stroje a zařízení na voskování, elektrické svářečské stroje, elektrické škrabky zeleniny, elektrické šlehače, elektrické šroubováky, elektrické vřtaňovačky hřebíků, elektrické zavírače dveří, elektrické zavírače oken, elektricky ovládaná zařízení na manipulaci se záclonami a závěsy, elektricky ovládané kartáče (součásti strojů), elektrody pro svářečské stroje, elektromechanické stroje na přípravu nápojů, elektromechanické stroje na přípravu potravin, elektromechanické stroje pro chemický průmysl, elevační zařízení, embosovací stroje, eskalátory, etiketovací stroje, expanzní nádoby (části strojů), filtrační lisy, filtrovací stroje, filtry jako součásti strojů a motorů, filtry na čištění chladicího vzduchu pro motory, finišery, formy (součásti strojů), foukací stroje, frézky, fukary pro stlačování, odsávání a dopravu zrní, galvanizační stroje, generátory elektřiny, generátory na výrobu elektřiny, gumové pásy jako součásti pásových podvozků důlních strojů, gumové pásy jako součásti pásových podvozků nakládacích a vykládacích strojů a zařízení, gumové pásy jako součásti pásových podvozků sněžných pluhů, gumové pásy jako součásti pásových podvozků stavebních strojů, gumové pásy jako součásti pásových podvozků zemědělských strojů, hadice k vysavačům, hadicové lisy, hlavy válců motorů, hnací motory, jiné než pro pozemní vozidla, hnací řetězy, jiné než pro pozemní vozidla, hnací ústrojí pro tkalcovské stavy, hnětací stroje, hoblovací stroje, hrabací stroje, hrábě pro shrabovací stroje, hrncířské kruhy, hřidelové spojky (stroje), hydraulická ovládací zařízení pro stroje a motory, hydraulické motory, hydraulické otevírače dveří, hydraulické otevírače oken, hydraulické turbíny, hydraulické zavírače dveří, hydraulické zavírače oken, hydrodynamické měniče, jiné než pro pozemní vozidla, chladiče pro motory, inkubátory na vejce, jehly do pleťacích strojů, jehly do strojů na česání vlny, jehly do šicích strojů, jeřáby (zdvihová a zvedací zařízení), jezdecké pro pleťací stroje, ježci (zařízení) na čištění potrubí, joysticky jako součásti strojů, ne pro herní automaty, kalandry, kapoty (součásti strojů), karburátory, kartáče pro vysavače, kartáče (součásti strojů), kartáčky pro dynamo, katalytické konvertory, kazety na tiskařské matrice, kladiva (části strojů), kladkostroje, kladky, kladky (součásti strojů), klece pro kulíčková ložiska, klikové hřídele, klikové skříně pro stroje a motory, kliky (části strojů), knihvazačské přístroje a stroje pro průmyslové účely, kohouty (části strojů a motorů), kola strojů, kolovraty na ruční předení přízi, kompresory pro ledničky, kompresory (stroje), kondenzační zařízení, kondenzátory páry (části strojů), konvertory do oceláren, kotle parních strojů, kouřovody pro parní kotle, kovářská dmyhadla, kovoobráběcí stroje, kráječe sýrů, elektrické, krajčářské stroje, kryty, skříně (části strojů), kuchyňské elektrické drtiče, kulíčková ložiska, kultivátory (stroje), lapače a sběrače bláta (stroje), látací stroje, lemovací stroje, lepicí pásy pro řemenice, letecké motory, lisovací stroje, lisy na krmivo, lisy na ovoce a vinnou révu s košem, lisy na vinné hrozny, lisy (stroje pro průmyslové účely), loupací stroje, ložiska pro převodové hřídele, ložiska (součásti strojů), ložisková tělesa pro stroje, ložiskové čepy (součásti strojů), ložiskové skříně (části strojů), manipulační zařízení na nakládání a vykládání, máselnice (stroje na sloukání másla), mazací čerpadla, mazací kroužky (součásti strojů), maznice (části strojů), mechanická navijecí zařízení, mechanické lopaty, mechanické navijecí bubny na ohebné hadice, mechanizovaná zařízení na krmení zvířat, měchy (části strojů), membrány pro čerpadla, míchací stroje, míchačky na beton (stroje), míchačky na beton (stroje), mixéry (stroje), mizdrící stroje, mlátičky, mlékárenské stroje, mlýnky na kávu, jiné než na ruční pohon, mlýnky na pepř, jiné než na ruční pohon, mlýnky pro použití v domácnosti na jiný než ruční pohon, mlýnské kameny, mlýny na obilí (stroje), mlýny (stroje), mostové jeřáby, motorové kultivátory, motory, jiné než pro

pozemní vozidla, motory na stlačený vzduch, motory pro čluny, motory pro vznášedla, mycí linky pro vozidla, mycí zařízení, mycí zařízení uváděná do chodu vhozením mince, myčky nádobí, mykací povlaky (součásti mykacích strojů), mykací stroje, nakládací rampy, nástroje na obdělávání půdy pro zemědělské účely, nástroje (součásti strojů), nástrojové brusky, násypné zásobníky (s mechanickým vyprazdňováním), natěračské stroje, navijáky, navijáky na vytažování rybářských sítí (stroje), navijecí bubny (části strojů), nosné hřídele pro stroje, nouzové generátory elektřiny, nože jako součásti strojů, nože pro žací stroje, nožní startéry pro motocykly, nýtovací stroje, obilná síla, obráběcí stroje, obrabeče sena, obtahovací brusky, obuvnická kopyta (části strojů), odmašťovací stroje, odsávačky k dojcím strojům, odstropkače (stroje), odstředivá čerpadla, odstředivé mlýny, odstředivky (stroje), odvaděče kondenzátu, odzdušňovače napájecí vody, ohřívače vody (části strojů), ohýbací stroje, ochranné kryty strojů (soustruhů), oplachovací stroje, oplétací stroje, orovnávací stroje, ovinovací stroje, ovládací kabely pro stroje a motory, ovládací mechanismy pro stroje a motory, ozubená kola startéru / pastorky startéru, ozubené převody, jiné než pro pozemní vozidla, ozubnicové zvedáky, pájecí lampy, pákové buchary, pamí čistící stroje, pamí motory, pamí válce, pásové dopravníky, pásy na dopravníky, pedálové ovladače pro šicí stroje, pěchovací stroje, pilové listy (části strojů), pily (stroje), pístní kroužky, pistole (nástroje využívající výbušné náboje), písty do motorů, písty do válců, písty (součásti strojů nebo motorů), pivovarnické stroje, plecí stroje, pletací stroje, pletářské stáky (stroje) / pletací stroje na stávkové zboží, plnicí stroje, plovoucí výrobní, zásobovací a vykládací (FPSO) jednotky, pluh, pluh na odstraňování travních drnů, plunžrové písty (součásti strojů), plunžry (součásti strojů), plynová pájecí zařízení, plynová svařecí zařízení, plynové dmuchavky (prostředky pro pájení), plynové pájecí lampy, plynové páječky, plynové řezací hořáky, pneumatická kladiva, pneumatická ovládací zařízení pro stroje a motory, pneumatické dopravníky, pneumatické nebo hydraulické lineární pohony, jiné než pro pozemní vozidla, pneumatické odsávačky použitého oleje, pneumatické otevírače dveří, pneumatické otevírače oken, pneumatické potrubní dopravníky, pneumatické zavírače dveří, pneumatické zavírače oken, pneumatické zdviháky, podavače (části strojů), podavače papíru (tisk), podstavce pro stroje, pohyblivá schodiště (eskalátory), pohyblivé chodníky, postřihovací stroje, pračky (na prádlo), pračky s integrovaným sušícím bubnem, prodejní automaty, prodejní automaty na jízdenky, propulzní mechanismy, jiné než pro pozemní vozidla, prosovávací stroje, prosovávací zařízení, prostřihovací kleště (strojná nástroje), provzdušňovací čerpadla do akvárií, průbojníky pro dřevocí stroje, průmyslové injektové tiskařské stroje, průmyslové roboty, průmyslové stroje na výrobu cigaret, pružiny (součásti strojů), přádelnické stroje, přenosná ultrazvuková zařízení na praní, přenosné laserové gravovací stroje, přenosné otočné parní mandly na žehlení látek, převodové hřídele, jiné než pro pozemní vozidla, převodové řetězky, jiné než pro pozemní vozidla, převodové skříně, jiné než pro pozemní vozidla, převodovky, jiné než pro pozemní vozidla, převodovky pro stroje, přídavná zařízení k vysavačům na rozprašování vůní a dezinfekčních prostředků, přístroje na sycení nápojů, přístroje na sycení vody, přívodní zařízení parních kotlů, přívody ke karburátoru, pudlovací stroje, radlice, ratinovací stroje, redukční převody, jiné než pro pozemní vozidla, redukční ventily (části strojů), regulátory rychlosti pro stroje a motory, regulátory (součásti strojů), regulátory tlaku (součásti strojů), roboti s umělou inteligencí na úklid a praní, pro použití v domácnosti, robotická ramena pro přípravu nápojů, robotické exoskeletonové obleky, jiné než pro léčebné účely, rotační tiskové stroje, rovnací stroje, rozmělnovače (stroje), rozprašovací stroje, rozprašovače odpadních vod, rozstříkovací stroje, ruční nástroje poháněné jinou než lidskou silou, rýhovače (pluh), rypadla, rytecké stroje, řemeny pro dynama, řemeny pro elevátory, řemeny pro motory, řemeny pro stroje, řemeny pro ventilátory motorů, řemeny pro výtahy, řetězové pily, řetězky pro výtahy (součásti strojů), řezací hořáky, řezací stroje, řezací stroje na úpravu velikosti pro průmyslové účely, řezačky slámy, řezačky (stroje), řezné diamanty (součásti strojů), sací čerpadla (stroje), sací hubice k vysavačům, sací stroje pro průmyslové účely, sáčky do vysavačů, samomasná ložiska, samoregulační palivová čerpadla, saně pro pletací stroje, saně (suporty) (části strojů), saténovačky i satinovací stroje, sázecí stroje (fotosazba), sázecí stroje (tiskárny), secí stroje, sekačky na trávu (stroje), separátory mléka, separátory páry/oleje, sešivací stroje, setrvačníky pro stroje, síta (stroje nebo části strojů), sklíčidla (části strojů), sklíčidla pro vrtáky (součásti strojů), sklízecí mlátičky, sklízecí stroje, slévarenské stroje, sloupové otočné jeřáby, sněžné pluh, soustruhy (obráběcí stroje), spiralizéry na krájení zeleniny, elektrické spoje (součásti motorů), spojky, jiné než pro pozemní vozidla, spojovací tyče do strojů a motorů, spojovací zařízení, ne pro pozemní vozidla, spořiče paliva pro motory, startéry motorů, statory (části strojů), stereotypové stroje, stolové kotoučové pily (části strojů), stoly pro stroje, stroje na bílení, stroje na broušení kůží, stroje

na čištění silnic, s vlastním pohonem, stroje na dávkování tekutin pro průmyslové účely, stroje na elektrolytické pokovování, stroje na krájení chleba, stroje na lisování odpadu, stroje na lisování v záпустce, stroje na loupání kukuřice, stroje na loupání kukuřice a obilovin, stroje na loupání obilovin, stroje na mineralizaci pitné vody, stroje na montáž jízdních kol, stroje na mytí lahví, stroje na nanášení apretačních přípravků, stroje na nanášení jemné vrstvy barvy, stroje na odlévání tiskařských písmen, stroje na odsávání vzduchu, stroje na opracování kamene, stroje na opracování skla, stroje na pečetění lahví, stroje na plnění lahví, stroje na pokládání kolejnič, stroje na prosovávání popela, stroje na přípravu asfaltu, stroje na řezání vnitřních závitů, stroje na řezání závitů, stroje na splétání lan nebo provazů, stroje na stavbu silnic, stroje na stavbu železnic, stroje na stlačený vzduch, stroje na strouhání a krouhání zeleniny, stroje na střihání zvířat, stroje na tažení kovů, stroje na vázání snopů, stroje na víčkování lahví, stroje na vrtání, stroje na vyplétání raket, stroje na výrobu cukru, stroje na výrobu másla, stroje na výrobu miso, stroje na výrobu papíru, stroje na výrobu polovodičů, stroje na výrobu sójové omáčky, stroje na výrobu těstovin, elektrické, stroje na výrobu uzenin, stroje na zátkování lahví, stroje na zpracování kůže, stroje na zpracování plastů, stroje na zpracování rud, stroje na zpracování tabáku, stroje na ždímání prádla, stroje pro rafinaci ropy, stroje pro textilní průmysl, stroje pro zemní práce, strojní nůžky, strojová soukolí, strukové gumy k dojcím strojům, stříhací stroje, stříkací stroje, stříkací pistole, stříkací pistole na nanášení barvy, suportové skříně (části strojů), svislá vratidla, šicí stroje, tavné pistole, elektrické, tepelné výměníky (části strojů), těsnící spoje (součásti motorů), tiskařské desky, tiskařské lisy, tiskařské matrice, tiskařské stroje, tiskařské stroje pro tisk na plech, tiskařské válce, tkalcovské stavy (stroje), tlakové ventily (součásti strojů), tlumiče výfuků motorů, trubky ke kotlům (části strojů), tryskové motory, jiné než pro pozemní vozidla, třídící stroje pro průmyslové účely, třídící obilí, turbíny, jiné než pro pozemní vozidla, turbodmychadla, turbokompresory, tvářecí kovací stroje, tvářecí stroje, typografické lisy, typografické stroje, ucpávky (části strojů), uhlíkové kartáče (elektrotechnika), univerzální klouby (kardanové klouby), upínače břitů (součásti strojů), upínadla pro strojní nástroje, vačkové hřídele pro motory vozidel, válce do válcovacích stolic, válce pro motory, válce pro stroje, válce pro tiskařské stroje, válcovací stolice, válečková ložiska, valivá ložiska pro stroje, ventilátory pro motory, ventily (součásti strojů), větrné turbíny, vibrátory (stroje) pro průmyslové účely, vložky do filtračních zařízení, vodící zařízení pro stroje, volnoběžky, jiné než pro pozemní vozidla, vrtací hlavy (části strojů), vrtací korunky (části strojů), vrtací soupravy, plovoucí i neplovoucí, včetně do tkalcovských stavů, vstříkovače pro motory, vulkanizační zařízení, výdejní stojany pro čerpací stanice, výfukové svody pro motory, výfuky pro motory, vyklepávačky, vyorávače (stroje), výpustné kohouty, vysavače, vysokotlaká čistící zařízení, vyšivací rámy do vyšivacích strojů, výtahy, jiné než lyžařské vlek, vzduchové chladiče, vzduchové kompresory (zařízení autoservisů), vzduchové pistole (na stlačený vzduch) na vytlačování tmelů, zapalovací magneta, zapalovací svíčky pro spalovací stroje, zapalovací zařízení pro spalovací motory, zařízení na čištění acetyleny, zařízení na expozici polovodičů pro použití při výrobě / zařízení pro expozici polovodičových substrátů pro použití při výrobě, zařízení na mazání (části strojů), zařízení na odsávání prachu pro čistící účely, zařízení na odstraňování prachu pro čistící účely, zařízení na ovládání výtahů, zařízení na řezání elektrickým obloukem, zařízení na sběr kotelního kamene pro strojní kotle, zařízení na svařování elektrickým obloukem, zařízení na vázání sena, zařízení na výrobu plynu elektrolýzou, zařízení na vytlačování piva pod tlakem, zařízení pro směšování paliva pro spalovací motory, zařízení se vzduchovým polštářem pro manipulaci s nákladem, zařízení zabraňující znečištění ovzduší pro motory, zatavovací stroje pro průmyslové účely, závěsná zařízení (části strojů), závitovězná stroje, zdvihací zařízení, zdviže, zemědělské elevátory, zemědělské fukary, zemědělské nástroje jiné než na ruční pohon, zemědělské stroje, zpětné klapky (součásti strojů), zvedáky na železniční vozy, zvedáky (stroje), žací a sklízecí stroje, žací a vázací stroje žací stroje, ždímačky bez ohřevu, žehlicí stroje, žhavicí svíčky do dieslových motorů, 3D biotiskárny, 3D pera, 3D tiskárny, (11) acetylenové fléry, acetylenové generátory, acetylenové hořáky, adsorpční zařízení na výrobu plynu, akumulátory páry, atomové reaktory, Auerovy hořáky, automatické dopravníky na přepravu popela, automatické zavlažovací systémy, baterky (elektrické svítilny), bezpečnostní lampy, bezpečnostní příslušenství pro vodovodní a plynová zařízení a potrubí, bidety, bioreaktory pro použití při úpravě odpadních vod, bioreaktory pro použití při zpracování odpadu, válce k lampám, čelové svítilny, čisté komory (hygienická zařízení), deodorizační přístroje, ne pro osobní potřebu, destilační kolony, destilační přístroje, dezinfekční přístroje, dezinfekční přístroje pro lékařské účely, dezinfekční zařízení na dávkování roztoků do vodního potrubí pro sanitární instalace, difuzéry světla, digestoře, domácí

krby, držáky na plynové hořáky, dřezy, důlní lampy, elektrická osvětlení na vánoční stromky, elektrická svítidla, elektrická topná tělesa, elektrická topná vlákna, elektrická zařízení pro vaření ve vakuu, elektrické čokoládové fontány, elektrické domácí pivovary, elektrické fritézy, elektrické hrnce, elektrické jogurtovače, elektrické kávovary, elektrické konvice, elektrické kuchyňské náčiní, elektrické lisy na tortily, elektrické ohřivače kojeneckých lahví, elektrické osvětlovací výbojky, elektrické parní hrnce, elektrické překapávače na kávu, elektrické příkrývky, ne pro lékařské účely, elektrické radiátory, elektrické sušičky na ovoce, elektrické sušičky prádla, elektrické tlakové nádoby na vaření, elektrické topné koberce, elektrické vaflovače, elektrické varné desky, elektrické ventilátory pro osobní potřebu, elektrické vinotéky, elektrické žárovky, elektricky vyhřívané hrnky, elektricky vyhřívané nánožníky, elektricky vyhřívané oděvy, elektricky vyhřívané podušky, ne pro lékařské účely, elektricky vyhřívané ponožky, expanzní nádoby pro rozvody ústředního vytápění, fermentační zařízení pro průmyslové účely, filtrační zařízení do akvárií, filtry do klimatizací, filtry do přístrojů na filtraci vody, filtry na přípravu pitné vody, fontány, fumigační přístroje, ne pro lékařské účely, generátory mikrobubblelinek do koupelí, generátory ozónu pro dezinfekční účely, germicidní hořáky, germicidní lampy na čištění vzduchu, grilovací rožně, grily (kuchyňské spotřebiče), grily s otočným rožněm, hlavice pro radiátory (vozidel), horkovzdušná zařízení, horkovzdušné fritézy, horkovzdušné pistole, horkovzdušné trouby, hořáky, hořáky do lamp, hořáky pro kyslíko-vodíkový plamen, hořčíková vlákna pro osvětlení, hydranty, hydroponické pěstební systémy, chladicí boxy, elektrické, chladicí kádě pro pece, chladicí kontejnery, chladicí místnosti, chladicí nádrže pro pece, chladicí přístroje a stroje, chladicí přístroje a zařízení, chladicí pulty, chladicí skříně, chladicí zařízení a stroje, chladicí zařízení, elektrická, chladírenské místnosti, chladírenské přístroje a zařízení, chromatografická zařízení pro průmyslové účely, chytré žárovky, ionizační přístroje na úpravu vzduchu nebo vody, jednotky reverzní osmózy, kamna (topná zařízení), kapesní ohřivače, kávovary s integrovanou čističkou vody, kávové kapsle, prázdné, pro elektrické kávovary, klimatizace pro vozidla, klimatizační přístroje, klimatizační zařízení, knoty pro petrolejová kamna, kohouty a kohoutky, kohouty a kohoutky do potrubí, kohouty a kohoutky na potrubí, kominová hradítka, kominové kouřovody, kominové ventilátory, konstrukční rámy pro trouby a pece, kostry na stínidla lamp, kotelní trubky pro vytápěcí zařízení, kotle, ne částí strojů, koupací vany, koupelňové armatury, koupelňové instalace, kouřovody pro topné kotle, krby, kroužky pro potřeby vaření, křesadlové zapaalovače plynu, kuchyňské digestoře, kuchyňské dřezy s integrovanou pracovní deskou, kuchyňské sporáky, kulovitá stínidla do svítidel, laboratorní digestoře, laboratorní hořáky, laboratorní svítidla, lampióny, lampy na nehty, lávové kameny na grilování, lednice, lednice, chladicí přístroje a mrazáky na skladování pro zdravotnické účely, lihové kahany, lucerny, lucerny na svíčky, lustry, lůžka na opalování, membránová zařízení na výrobu plynu, membránové filtrační jednotky pro zařízení na úpravu vody, membránové filtry s reverzní osmózou na úpravu vody, membrány do jednotek reverzní osmózy, membrány pro přístroje na filtrování vody, mikrovlnné trouby pro průmyslové účely, mikrovlnné trouby (zařízení na vaření), mrazáky, multifunkční hrnce, nahřivače na kulmy (k ondulaci vlasů), napařovače oděvů, objímky pro elektrická svítidla, obličejové sauny pro kosmetické účely, oboukrové lampy, odpařovače, odsolovací zařízení, odvlhčovače, odvodušovací ventily pro zařízení parního vytápění, ohřivací a chladicí zařízení pro distribuci teplých a studených nápojů, ohřivací pánve do postelí, ohřivače do postelí, ohřivače hrnků s USB napájením, ohřivače nohou, elektrické i neelektrické, ohřivače pro koupele, ohřivače rukou s USB napájením, ohřivače talířů, ohřivače vody, olejová svítidla, olejové hořáky, opékače topinek, osvětlení pro akvária, osvětlovací přístroje a zařízení, osvětlovací trubice, osvětlovací zařízení pro vozidla, osvětlovací zařízení pro vzdušné dopravní prostředky, osvětlovací zařízení vybavená elektroluminiscenčními diodami (LED), otočné rožně, ozdobné fontány, ozonizátory pro dezinfekční účely, parní kotle, ne částí strojů, pasteurizační zařízení, pece, ne laboratorní, pekařské trouby, pisoáry, plynové hořáky, plynové kondenzátory, ne částí strojů, plynové kotle, plynové lampy, pochodné, polymerizační zařízení, ponorné ohřivače, popelníky do topenišť, potápěčská světla, potkávací světla pro vozidla, potrubí (části sanitárních zařízení), pouliční lampy, pračky plynů (části plynových zařízení), prádelní kotle, pražiče sladu, prostředky proti oslnění pro vozidla (příslušenství ke světlům), přenosné parní lázně, přenosné toalety, přenosné výhňe, přístroje a stroje na čištění vody, přístroje a stroje na čištění vzduchu, přístroje a zařízení na ohřívání vzduchu, přístroje a zařízení na vaření, přístroje a zařízení na změkčování vody, přístroje na filtraci vody, přístroje na přípravu kuskusu, elektrické, přístroje na sušení, přístroje na sušení krmviva, punčošky do lamp, radiátory pro ústřední vytápění, radiátory (vytápění), reflektory pro automobily, reflektory pro vozidla, regulační a bezpečnostní příslušenství pro plynová

potrubí, regulační a bezpečnostní příslušenství pro plynová zařízení, regulační a bezpečnostní příslušenství pro vodovodní zařízení, regulační příslušenství pro vodovodní a plynová zařízení a potrubí, rektifikační destilační věže, rekuperační výměníky, rošnice, rošty na pečení (kuchyňské spotřebiče), rozmrazovače pro vozidla, sanitární přístroje a zařízení, saunová zařízení, skleněná stínidla do svítidel, směrová světla pro jízdní kola, směšovací vodovodní baterie, sněžná děla, solární pece, solární termální kolektory (vytápění), spirály (součástí destilačních, ohřivacích nebo chladičích instalací), splachovací nádrže, splachovací záchody, splachovací zařízení, splachovače, sporáky, sprchové kouty, sprchy, sterilizátory, sterilizátory na lékařské nástroje, sterilizátory vody, sterilizátory vzduchu, stínidla pro lampy ve tvaru koule, stínidla pro svítidla, stojací lampy, stomatologické pucky, stroje a přístroje na výrobu ledu, stroje na pečení chleba, stroje na přípravu chleba, stroje na výrobu sněhu, stroje na výrobu sýrového mléka, elektrické, stroje na přípravu zmrzliny, stropní svítidla, sušicí přístroje a zařízení, světelné projektory, světelné řetězy pro slavnostní dekorace, světla pro automobily, světla pro jízdní kola, světla pro motocykly, světla pro vozidla, světlomety, světlomety pro vozidla, svítící domovní čísla, svítící tyčinky ke svícení, svítící tyčinky na baterii, svítidla, šamotové obklady pro kamna a krby, tajine, elektrické, tepelná čerpadla, tepelné akumulátory, tepelně stabilizované polypropylenové trubky pro topná zařízení, termopoty, elektrické, termostatické ventily (součástí vytápěcích zařízení), těsnění do vodovodních kohoutů a kohoutků, těsnění do vodovodních kohoutů a kohoutků, tlakové nádoby na vodu, tlakové vařiče, elektrické, toastovače, topná tělesa do akvárií, topná tělesa do žehliček, topná zařízení, topná zařízení na pevná, kapalná nebo plyná paliva, topné články, topné kotle, topné panely, trysky ke kohoutkům bránící rozstříku vodu, tvarovky pro kamna a trouby, tvarovky pro kamna, pece a trouby, uhlíky do oboukrových lamp, umyvadla (součástí hygienických zařízení), UV lampy, ne pro léčebné účely, vanové armatury, vany pro léčebné koupele, vany pro sedací koupele, varné desky, varnice na nápoje, elektrické, venkovní grily, ventilační (klimatizační) zařízení a přístroje, ventilační (klimatizační) zařízení do vozidel, ventilátory (klimatizace), ventilátory (součástí klimatizačních zařízení), ventily pro regulaci úrovně hladiny v nádržích, venturiho pračky, vířivky, vodovodní potrubí, vodovodní potrubí pro sanitární zařízení, vybavení do vypalovacích pecí (podstavce), vybavení pro teplovzdušné lázně, vyhledávací světlomety, vyhřívací zařízení na odmrazování autoskel, vyhřívané vitríny, výměníky tepla, ne částí strojů, vypalovací pece, vysoušecí zařízení, vysoušeče potravin, elektrické, vysoušeče rukou do umýváren, vysoušeče vlasů, vysoušeče vzduchu, vytápěcí zařízení, vytápěcí zařízení do vozidel, vytvrzovací lampy, jiné než pro lékařské účely, zahřívací lahve, záchodová sedátka, záchodové mísy, zamlžovací stroje, zapaalovače plynu, zařízení a instalace pro podlahové vytápění, zařízení na čištění odpadních vod, zařízení na čištění oleje, zařízení na čištění plynu, zařízení na čištění vody, zařízení na dehydrataci potravinového odpadu, zařízení na dezodoraci vzduchu, zařízení na filtraci vzduchu, zařízení na hnojivovou zvláhu, zařízení na chlazení kapalín, zařízení na chlazení mléka, zařízení na chlazení nápojů, zařízení na chlazení tabáku, zařízení na chlazení vody, zařízení na chlazení vzduchu, zařízení na ohřívání lepidla, zařízení na osoušení celého těla / vysoušeče těla, zařízení na pražení, zařízení na pražení kávy, zařízení na pražení tabáku, zařízení na přípravu koláčků z tloučené rýže, elektrická, pro použití v domácnosti, zařízení na spalování odpadů, zařízení na sterilizaci knih, zařízení na zpracování jaderného paliva a materiálů sloužících jako moderátory jaderné reakce, zařízení pro dodávku vody, zařízení pro hydromasáže, zařízení pro chlorování plaveckých bazénů, zařízení pro kapkové zavlažování, zařízení pro ohřev vody, zařízení pro přípravu mražených produktů a zmrzliny, elektrické, zařízení pro přísun paliva do topných kotlů, zařízení pro přívod vody, zařízení pro rozvod vody, zařízení pro výrobu páry, zařízení proti oslnění pro vozidla (příslušenství ke světlům), zařízení řízeného spalování plynů v ropném průmyslu, zavlažovací stroje pro zemědělské účely, zvlhčovače vzduchům zvlhčovače vzduchu na radiátory ústředního vytápění, žárovky, žárovky pro směrová světla vozidel, žhavicí vlákna do elektrických svítidel; (37) antikoroziční úprava, asfaltování, autoservis (doplňování paliva a údržba) broušení nožů, čalounění, čištění, čištění a opravy hořáků, čištění a opravy kotlů, čištění budov (vnější povrch), čištění komínů, čištění oděvů, čištění pemzou, čištění ulic, čištění vozidel, demolice budov, deodorace čalounění, dezinfekce, dezinfekce čalounění, dezinfekce chirurgických nástrojů, dláždění silnic, dobíjecí služby pro elektrická vozidla, doplňování inkoustových zásobníků, důlní těžba, hloubkové ropné nebo plynové vrty, hubení škůdců, s výjimkou zemědělských, akvakulturních, zahradních a lesních, hydraulické štěpení, hydroizolace (stavebnictví), chemické čištění, instalace a opravy elektrospotřebičů, instalace a opravy klimatizačních zařízení, instalace a opravy mrazicích zařízení, instalace a opravy pecí, instalace a opravy poplašných zařízení proti vloupání, instalace a opravy

požárních hlásičů, instalace a opravy telefonů, instalace a opravy topných zařízení, instalace a opravy výtahů, instalace a opravy zařízení na ochranu proti povodním, instalace a opravy zavlažovačích zařízení, instalace dveří a oken, instalace exteriéru, interiéru a mechanických dílů vozidel prováděné na zakázku (tuning), instalace kuchyňského zařízení, instalace technických sítí na staveništích, instalace, údržba a opravy kancelářských strojů a zařízení, instalace, údržba a opravy počítačového hardwaru, instalace, údržba a opravy strojů, izolace budov, klempířství, ladění hudebních nástrojů, lakování, leštění vozidel, malba a nátěr interiérů a exteriérů, mazání vozidel, montáž lešení, montážní služby vztahující se k instalaci nábytku, mytí oken, mytí vozidel, nabíjení akumulátorů vozidel, nabíjení baterií pro mobilní telefony, nátěry nebo opravy cedulí, nýtování, obnova ojetých nebo částečně zničených motorů, obnova opotřebovaných nebo částečně zničených strojů, odrušování elektrických přístrojů, opětovné cínování, opětovné plnění tonerových kazet, opravy a údržba promítacích přístrojů, opravy bezpečnostních zámek, opravy čalounění, opravy deštníků, opravy fotografických přístrojů, opravy hodin a hodinek, opravy nepojízdných vozidel, opravy obuvi, opravy oděvů, opravy pump a čerpadel, opravy slunečníků, opravy vedení elektrického proudu, ošetřování vozidel antikoročním nátěrem, pískování, podmořská výstavba, podmořské opravy, pokládání umělého trávníku, pokládka kabelů, pokrývačské služby, poradenství v oblasti informačních technologií vztahující se k instalaci, údržbě a opravě počítačového hardwaru, poskytování informací o opravách, poskytování stavebních informací, povrchová těžba, praní, praní plenek, praní prádla, pronájem bagrů a rypadel, pronájem buldozerů, pronájem čističek, pronájem drenážních čerpadel, pronájem jeřábů (stavební zařízení), pronájem myček na nádobí, pronájem nabíječek baterií, pronájem praček, pronájem přenosných nabíječek do sítě, pronájem silničních zametačích strojů, pronájem stavebních strojů a zařízení, pronájem sterilizátorů lékařských nástrojů, pronájem sušiček na nádobí, protektorování pneumatik, restaurování hudebních nástrojů, restaurování nábytku, restaurování uměleckých děl, sádrování, služby elektrikářů, služby krajinné úpravy s využitím tvrdých materiálů, služby odklízení sněhu, stavba lodí, stavební dozor, stavební poradenství, stavění obchodních stánků a obchodů, sterilizace zdravotnických nástrojů, tapetování, truhlářské služby, truhlářské služby (opravy prvků a předmětů ze dřeva), tuning karosérií automobilů, údržba a opravy bezpečnostních schránek, údržba a opravy letadel, údržba a opravy motorových vozidel, údržba a opravy trezorů, údržba bazénů, údržba, čištění a opravy kožešin, údržba, čištění a opravy kůže, údržba nábytku, údržba vozidel, údržba výtahů prostřednictvím systémů vzdáleného sledování, úklid budov (interiér), vedení domácností (úklidové služby), vrtání studní, vulkanizace pneumatik (opravy), výkopové práce na zříceninách, jiné než archeologické, výroba umělého sněhu, výstavba, výstavba a opravy skladů, výstavba a údržba potrubí, výstavba přístavních hrází, výstavba přístavů, výstavba továren, vyvažování pneumatik, zednické služby, zednictví, žehlení oděvů, žehlení prádla; (39) autobusová doprava, automobilová doprava, balení zboží, dárkové balení, dočasná úschova klíčů, dodávka květin, dodávka vody, dodávka zboží, dodávka zboží poštou, doplňování hotovosti do automatických pokladen, doprava, doprava (doprava zboží), doprava při prohlídkách památek, doprava zboží, dopravní informace, doprovázení cestujících, doručování balíků, doručování novin, doručování zpráv, frankování pošty, fyzické skladování elektronických dat nebo dokumentů, informace o dopravě, informace o skladování, kurýrní služby (zprávy nebo zboží), letecká doprava, lodní doprava, lodní trajektová doprava, logistika v dopravě, lokalizace a sledování nákladu pro účely přepravy, lokalizace a sledování osob pro účely přepravy, nakládka a vykládka, nákladní kamionová doprava, námořní doprava, navigační služby pro řidiče při cestování, nošení, obsluha plavebních komor, odtahové služby při poruše vozidla, osobní doprava, parkování automobilů, pilotáž, pilotování civilních dronů, plnění lahví, plnění prodejních automatů, podmořské záchranné práce, pořádání zábavních plaveb, potrubní doprava, potrubní doprava, pronájem autobusů, pronájem automobilů, pronájem bezpečnostních dronů, pronájem dětských bezpečnostních automobilových sedaček a podsadaček, pronájem dronů na fotografování, pronájem elektrických vinných sklepů, pronájem garáží, pronájem invalidních vozíků, pronájem koní k dopravním účelům, pronájem ledniček, pronájem letadel, pronájem leteckých motorů, pronájem mrazničků, pronájem nákladních železničních vozů, pronájem navigačních systémů, pronájem osobních železničních vozů, pronájem parkovacích míst, pronájem plavidel, pronájem potápěčských obleků, pronájem potápěčských zvonů, pronájem skladovacích nádob, pronájem skladovacích uzamykatelných skříněk, pronájem skladů, pronájem sledovacích dronů, pronájem středních nosičů na automobily, pronájem traktorů, pronájem vozidel, pronájem závodních automobilů, provoz skladů, překlad zboží námořními nákladními čluny, přeprava, přeprava a uskladnění odpadu, přeprava cenin s ostrahou, přeprava cestujících,

přeprava nábytku, přeprava nákladními říčními čluny, přeprava obměnnými vozy, přeprava zachyceného oxidu uhličitého pro jiné osoby, převoz sanitkou, remorkáž, rezervace dopravy, rezervace místenek, rozbíjení ledu, rozvod elektriny, rozvod energie, rozvod vody, říční doprava, sběr komunálního a průmyslového odpadu, sběr recyklovatelných výrobků (doprava), sdílení automobilů, skladování, skladování zachyceného oxidu uhličitého pro jiné osoby, služby parkování automobilů, služby předplatného vozidel, služby přepravy právních dokumentů, služby řidičů, služby spolujízdy, služby šaten, služby šatny, stěhovací služby, taxi doprava, tramvajová doprava, uskladnění lodí, uskladnění zboží, vyjížďky výletní lodí, vykládka nákladu, vypouštění satelitů pro jiné osoby, vyprošťování uviznutých lodí, záchrana lodí, záchranné služby, záchranné služby (doprava), zařízení cestovních víz, pasů a cestovních dokladů pro osoby cestující do zahraničí, zařízení přepravy osob pro druhé prostřednictvím on-line aplikace, zprostředkování dopravy, zprostředkování námořní dopravy, zprostředkování přepravy, zprostředkování skladování zavazadel, železniční doprava; (40) apretace textilií, barevné tónování oken povlakování, barvení, barvení kožešin, barvení kůže, barvení látek, barvení obuvi, barvení textilií, bělení látek, broušení, broušení optického skla, cínování, čištění vzduchu, dámské krejčovství, dekontaminace nebezpečných látek, drcení betonu, elektrolytické pokovování, fotosazba, foukání skla, frézování, galvanizace, hlubotisk, hoblování materiálů, chromování, kácení a zpracování dřeva, kadmiování, konečná úprava papíru, konzervace zmrazením, konzervování potravin a nápojů, kotlářství, kovářství, koželužství, laminování, lemování okrajů látek, leštění broušením, leštění kožešin, likvidace odpadu, lisování ovoce, litografický tisk, magnetizace, mletí, mletí mouky, nekrčivá úprava látek, nekrčivá úprava oděvů, nepromokavá úprava látek, odlévání kovů, odstraňování pachů z ovzduší, odstraňování povrchových úprav, ofsetový tisk, ohnivzdorná úprava látek, ohnivzdorná úprava tkanin, osvěžování vzduchu, pájení, pasterizace potravin a nápojů, pískování, pokovování, poniklování, poradenství v oboru výroby vína, porážka zvířat, poskytování informací týkajících se úpravy a zpracování materiálů, pozlacování, preparace (zvířat), pronájem baterií, pronájem elektrických generátorů, pronájem klimatizačních zařízení, pronájem kotlů, pronájempletacích strojů, pronájem průmyslových robotů pro použití při výrobě, pronájem zařízení prostorového vytápění, prošívání, protimolová úprava kožešin, protimolová úprava textilií, předsrážení látek, rafinace, rámování uměleckých děl, recyklace odpadu, rýsování laserem, rytí, řezání materiálů, satinování kožešin, sedlářství, separece barev, sítotisk, služby v oblasti destilace, služby v oblasti zpracování sýra spočívající v ulezení, zrání a stárnutí sýra, služby zubní technika, snování (stavy), spalování odpadu, stříbření, stříhání látek, svařování, temperování kovů, tisk, tisk fotografií, tisk vzorů, tónování autoskel, truhlářské služby (výroba prvků a předmětů ze dřeva na zakázku), třídění odpadů a recyklovatelného materiálu (transformace), upcyklace (recyklace odpadů), úprava a zpracování kovů, úprava a zpracování textilií, úprava papíru, úprava vody, úpravy oděvů, úprava potravin, valchování tkanin, vaření piva pro jiné osoby, vazba knih, vulkanizace (úprava materiálu), vydělávání kůží, vypalování keramiky, výroba energie, výroba klíčů (zhotovování kopií), výroba vín pro druhé, vyšívání, vyvolávání fotografických filmů, zakázková montáž letadel, zakázková montáž materiálů pro jiné osoby, zakázková výroba chleba, zakázková výroba lodí, zakázkové krejčovství, zakázkové zpracování kožešin, zmrazování potravin, zpracování dřeva, zpracování kinematografických filmů, zpracování kožešin, zpracování kůže, zpracování odpadu (transformace), zpracování ropy, zpracování vlny, 3D tisk na zakázku pro jiné osoby; (42) aktualizace počítačového softwaru, analýza počítačových systémů, analýza pro účely těžby na ropných polích, analýza vody, analýzy rukopisu (grafologie), archeologické výkopové práce, architektonické služby, bakteriologický výzkum, biologický výzkum, digitalizace dokumentů (skenování), digitální forenzní vyšetřování v oblasti počítačové kriminality, elektronické sledování osobních identifikačních údajů za účelem odhalení internetové krádeže identity, elektronické sledování pohybů na kreditní kartě za účelem odhalení internetových podvodů, energetický audit, externí zálohování dat, fyzikální výzkum, geodézie, geologické vrtné průzkumné práce, geologický průzkum, geologický výzkum, geotechnické průzkumy, grafické návrhy propagačních materiálů, hodnocení jakosti dřeva na pni, hodnocení jakosti vlny, hosting webových stránek, chemická analýza, chemický výzkum, instalace počítačového softwaru, inženýrské služby, kalibrace (měření), kartografická nebo termografická měření prováděná dronem, kartografické služby, klinické studie, konverze počítačových programů a dat, s výjimkou fyzické konverze, kopírování počítačových programů, kultivace buněk pro účely vědeckého výzkumu, lékařský výzkum, meteorologické informace, navrhování dekorací na představení, navrhování golfových hřišť, navrhování interiérů, navrhování kostýmů, navrhování log, navrhování

obalů, navrhování počítačově simulovaných modelů, navrhování prototypů, navrhování vizitek, návrhy interiéru, obnova počítačových dat, odblokování mobilních telefonů, oděvní návrhářství, ochrana proti počítačovým virům, ověřování pravosti uměleckých děl, plánování městské výstavby, platforma jako služba (PaaS), počítačové programování, počítačové programování pro zpracování dat, počítačový grafický design pro projekce videomappingu, podmořský výzkum, podpůrné služby v oblasti informačních technologií (IT) (řešení problémů se softwarem), poradenství v oblasti architektury, poradenství v oblasti bezpečnosti telekomunikační sítě, poradenství v oblasti internetového zabezpečení, poradenství v oblasti navrhování a vývoje počítačového hardwaru, poradenství v oblasti navrhování webových stránek, poradenství v oblasti počítačového softwaru, poradenství v oblasti počítačových technologií, poradenství v oblasti telekomunikačních technologií, poradenství v oblasti umělé inteligence, poradenství v oblasti úspor energie, poradenství v oblasti zabezpečení dat, poradenství v oblasti zabezpečení počítačů, poskytování geografických informací, poskytování informací o počítačových technologiích a programování prostřednictvím webových stránek, poskytování služeb v oblasti ověřování uživatelů prostřednictvím technologií s jediným přihlášením k on-line softwarovým aplikacím, poskytování vědeckých informací a poradenství v oblasti uhlíkové kompenzace, poskytování vědeckých informací, poradenství a konzultací v oblasti čistých nulových emisí, poskytování virtuálních počítačových systémů prostřednictvím cloud computingu, projektování ve výstavbě, pronájem datových center, pronájem měřicích přístrojů na zaznamenávání spotřeby energie, pronájem počítačového softwaru, pronájem počítačů, pronájem teleskopů, pronájem webových serverů, provádění kvantových výpočtů, provádění průzkumů (inženýrské práce), provádění studií technických projektů, provozování internetových vyhledávačů, provozování online geografických map, bez možnosti stažení, průmyslový design, průzkum ropných polí, průzkumné služby v oblasti ropného, plynárenského a báňského průmyslu, předpověď počasí, převod dat nebo dokumentů z fyzických nosičů na elektronická média, psaní počítačového kódu, ropný průzkum, řízení jakosti, serverhosting, sledování počítačových systémů za účelem odhalení nepovoleného přístupu nebo úniku dat, sledování počítačových systémů za účelem odhalení poruch, služby ověření uživatele pomocí technologie pro transakce v oblasti elektronického obchodu, služby ověřování uživatelů pomocí technologie blockchain, služby prohlídek nových a použitých vozidel před prodejem, služby šifrování dat, služby v oblasti chemie, služby vědecké laboratoře, software jako služba (SaaS), softwarové inženýrství pro zpracování dat, styling (průmyslový design), technické kontroly vozidel, technické psaní, technologické poradenství, technologické poradenství v oblasti digitální transformace, technologický výzkum, testování a analýza importovaného nebo exportovaného zboží pro účely ukončení karantény, testování materiálů, testování ropných vrtů, testování textilií, těžba kryptoaktiv, těžba kryptoměn, tvorba počítačového softwaru, tvorba počítačových systémů, údržba počítačového softwaru, ukládání elektronických dat, umělecký design, vědecký a technologický výzkum v oblasti přírodních katastrof, vědecký a technologický výzkum vztahující se k mapování patentů, vědecký výzkum, vědecký výzkum v oblasti genetiky, vědecký výzkum v oblasti ochrany životního prostředí, vytváření a navrhování webových katalogů informací pro jiné osoby (služby v oblasti informačních technologií), vytváření a údržba webových stránek pro jiné osoby, vytváření umělého deště, vývoj počítačových platform, vývoj softwaru v rámci softwarového publikování, vývoj videoher a počítačových her, výzkum a vývoj nových výrobků pro jiné osoby, výzkum v oblasti kosmetiky, výzkum v oblasti sváření, výzkum v oblasti technologie umělé inteligence, výzkum v oblasti vykopávek, výzkum v oboru výstavby budov, výzkum ve strojírenství, výzkum vztahující se k telekomunikačním technikám, vzdálené monitorování provozu počítačového systému.

Třídy výrobků a služeb:

2, 7, 11, 37, 39, 40, 42

(540)

RS Vision Parts

(592) Slovní

(111) **399739**

(220) 19.06.2023

(320) 19.06.2023

(442) 23.08.2023

(151) 29.11.2023

(730) **Progress invest holding core a.s.**, Václavské náměstí 2132/47, Praha 1, Nové Město, 11000, CZ

(740) BBH, advokátní kancelář, s.r.o., Mgr. Tomáš Sedláček, Klimentská 1207/10, Praha 1, Nové Město, 11000

(210) O-586562

(511) (9) výpočetní zařízení, včetně jeho příslušenství a náhradních dílů, základní a aplikační programové vybavení, počítačové datové sítě, zařízení pro informační a komunikační technologie, zařízení pro informační systémy, elektrotechnická komunikační zařízení, elektronická zařízení na zpracování dat, vysílače elektronických signálů; (19) stavební materiály nekovové, dřevo jako polotovary pro použití ve stavebnictví, montované stavby kancelářských, výrobních, skladovacích, obytných a rekreačních budov, montované stavby s přestavitelnými prvky a s měnitelnou dispozicí, všechny uvedené výrobky s výjimkou kovových a nekovových modulárních konstrukcí; (35) inzertní a reklamní činnost, marketing, propagační marketing, produktový marketing, internetový marketing, cílený marketing, digitální marketing, marketingové informace, marketingové služby, marketingové poradenství, reklama a marketing, marketingové poradenské služby, průzkumy marketingových strategií, plánování marketingových strategií, poskytování marketingových informací, příprava marketingových plánů, provádění marketingových studií, analýza marketingových trendů, analýza obchodních trendů, digitalizovaná správa databází, poskytování digitalizovaných obchodních informací, poskytování digitalizovaných obchodních statistik, digitalizované informační služby v oblasti podnikání, obchodní poradenské služby v oblasti digitální transformace, automatizované zpracování dat, služby rozvoje podnikatelských strategií, činnost podnikatelských, organizačních a ekonomických poradců, externí administrativní management pro firmy, obchodní management a podnikové poradenství, hospodářské nebo ekonomické prognózy, analýzy nákladů a cen, zprostředkování dovozu a vývozu, účetnictví, oceňování obchodních podniků, personální poradenství, poradenství při vedení podniků, provozní audit, poradenské služby obchodní nebo podnikatelské, řízení průmyslových nebo obchodních podniků, propagace sportovních soutěží a akcí, zprostředkovatelské služby pro propagaci sportovních osobností; (36) finanční analýzy, finanční odhady a oceňování (pojišťovnictví, bankovníctví, nemovitosti), finanční poradenství, finanční řízení, obchodování s nemovitostmi, správa nemovitostí, oceňování a odhady (daňové), správa majetku, zajištění financování stavebních projektů, investorská činnost ve výstavbě, pronájem nemovitostí, pronájem bytových a nebytových prostor, služby realitní kanceláře, dluhové poradenství, finanční poradenství, investování peněžních prostředků, kapitálové investice, leasingové financování konzultační služby finanční, pojišťovací služby, vymáhání pohledávek, investiční fondy, peněžní služby, zprostředkování finančních operací, úvěrové poradenství a zprostředkování úvěrů, leasing movitých a nemovitých věcí, leasingové financování koupě, finanční posudky pro pojistné účely, expertízy o výnosnosti finančních a majetkových operací, odkup a prodej pohledávek, investiční fondy, investorská činnost, konzultace v oblasti řízení finančního rizika; (37) bytová výstavba, budování staveb, služby zajišťující řádný provoz nemovitostí, bytů a nebytových prostor; (41) školící a vzdělávací činnost, organizování kulturních nebo vzdělávacích akcí, organizování soutěží (vzdělávacích, zábavních, sportovních), služby spojené s pořádáním zábavy, obrazové zpravodajství, poskytování on-line videí bez možnosti stažení, organizování a vedení konferencí a seminářů, rozhlasová zábava, výroba rozhlasových a televizních programů, plánování a organizování večírků, živých vystoupení a představení, předprodej vstupenek, reportéřské služby, filmová studia, filmová tvorba, nahrávací studia, vydávání elektronických knih a časopisů on line; (42) projekční činnost ve výstavbě, studie technických projektů, vědecké a technologické služby a s nimi spojený výzkum průmyslový výzkum, průmyslový design, tvorba programového vybavení všeho druhu, projekční a programátorské práce pro velké, střední a personální počítače včetně přenosů dat, poskytování technické pomoci, poradenských a inženýrských činností a služeb v oblasti počítačového softwaru, služeb on-line, sdělovací a informační technologie a informačních služeb.

Třídy výrobků a služeb:

9, 19, 35, 36, 37, 41, 42

(540)

Progress

(592) Slovní

(111) **399740**

(220) 19.06.2023

(320) 19.06.2023

(442) 23.08.2023

(151) 29.11.2023

(730) **Progress invest holding core a.s.**, Václavské náměstí 2132/47, Praha 1, Nové Město, 11000, CZ

- (740) BBH, advokátní kancelář, s.r.o., Mgr. Tomáš Sedláček, Klimentská 1207/10, Praha 1, Nové Město, 11000
- (210) O-586565
- (591) Barevná
- (511) (35) reklamní, inzertní a propagační činnost, marketing, marketingové studie, analýza obchodních trendů, služby rozvoje podnikatelských strategií, poradenství pro obchodní management v oboru rozvoje řízení a vedení, činnost podnikatelských, organizačních a ekonomických poradců, externí administrativní management pro firmy, obchodní management a podnikové poradenství, hospodářské nebo ekonomické prognózy, analýzy nákladů a cen, zprostředkování dovozu a vývozu, účetnictví, zpracování dat, oceňování obchodních podniků, personální poradenství, poradenství při vedení podniků, provozní audit, obchodní průzkum, řízení průmyslových nebo obchodních podniků, služby obchodního zprostředkování kontaktů, propagace sportovních soutěží a akcí, zprostředkovatelské služby pro propagaci sportovních osobností; (36) finanční analýzy, finanční odhady a oceňování (pojišťovnictví, bankovníctví, nemovitosti), finanční poradenství, finanční řízení, finanční služby, investování kapitálu, obchodování s nemovitostmi, správa nemovitostí, oceňování a odhady (daňové), správa majetku, zajištění financování stavebních projektů, investorská činnost ve výstavbě, pronájem kanceláří, pronájem nemovitostí, pronájem bytových a nebytových prostor, služby realitní kanceláře, financování, prodej, nákup nemovitostí, dluhové poradenství, finanční poradenství, investování peněžních prostředků, kapitálové investice, leasingové financování konzultační služby finanční, pojišťovací služby, vymáhání pohledávek, investiční fondy, peněžní služby, zprostředkování finančních operací, úvěrové poradenství a zprostředkování úvěrů, leasing movitých a nemovitých věcí, leasingové financování koupě, finanční posudky pro pojistné účely, expertízy o výnosnosti finančních a majetkových operací, odkup a prodej pohledávek, investiční fondy, investorská činnost, zajištění financování stavebních projektů, konzultace v oblasti řízení finančního rizika.

Třídy výrobků a služeb:
35, 36

(540)

 Progresus
invest

(593) Obrazová

- (111) **399741**
- (220) 19.06.2023
- (320) 19.06.2023
- (442) 23.08.2023
- (151) 29.11.2023
- (730) Nadace Progresus spolu, Václavské náměstí 2132/47, Praha 1, Nové Město, 11000, CZ
- (740) BBH, advokátní kancelář, s.r.o., Mgr. Tomáš Sedláček, Klimentská 1207/10, Praha 1, Nové Město, 11000
- (210) O-586567
- (591) Barevná
- (511) (36) získávání prostředků pro charitativní účely, poskytování finanční pomoci, organizování a pořádání dobročinných sbírek, finanční sponzorování, poskytování finanční pomoci, finanční správa fondů, pořádání dobročinných akcí za účelem získání finančních prostředků, získávání prostředků na charitativní účely formou zábavních akcí; (41) nadační činnost v oblasti kulturní, výchovné a vzdělávací, podpora a vytváření projektů v oblasti kulturní, výchovné a vzdělávací, organizování

a pořádání kulturních dobročinných akcí, organizování a pořádání kulturních, společenských, zábavních a sportovních akcí, přednášek, besed, seminářů a výstav ke kulturním a vzdělávacím účelům, školicí, vzdělávací a lektorská činnost, pořádání školení a kurzů, vydavatelská a nakladatelská činnost, elektronické publikování v nadační oblasti, audiovizuální produkce, služby zprostředkování vzdělávání osobně či elektronicky - přes Internet, vydavatelská a nakladatelská činnost, elektronické publikování v nadační oblasti.

Třídy výrobků a služeb:
36, 41

(540)

 Progresus
foundation

(593) Obrazová

- (111) **399742**
- (220) 20.06.2023
- (320) 20.06.2023
- (442) 23.08.2023
- (151) 29.11.2023
- (730) PLOTY OD OTY s.r.o., č. p. 64, Lom, 39002, CZ
- (740) Mgr. David Müller, Filipova 2016/6, Praha 4, Chodov, 14800
- (210) O-586597
- (511) (6) mříže vyrobené z kovu, kovové mříže k plotům, kovové zábrany, kovové ploty, kovové sloupky pro ploty, kovové brány a branky, kovové petlice na brány a branky, kovové závěsy, kovové panty, kovové dveřní kování, kovová madla, kovová zábradlí, železná vrata, kovové mřížové dveře, ocelové rošty a mříže, kovové mříže pro bezpečnostní účely, kovové sloupy, kovová schodiště, bezpečnostní kovové rolety, architektonické kovové výrobky vyrobené z běžných kovů a jejich slitin, kovové konstrukce pro markýzy, kovové rámy na posuvné dveře, kovové posuvné dveře pro budovy, kovové posuvné brány s elektromotorem, kovové vstupní dveře; (19) ploty (nekovové), mříže (nekovové), nekovové bezpečnostní mříže pro vnější strany budov, betonové sloupy, nekovová schodiště, vrata nekovová, přístřešky (ochranné stříšky nad vchodem) nekovové, bezpečnostní nekovové brány, plotové sloupky z nekovových materiálů, nekovové posuvné brány s elektromotorem, nekovové brány a branky; (35) maloobchodní a velkoobchodní služby zaměřené na prodej plotů, mříží, bran, branek, dveří, vrat, schodišť, zábradlí, bezpečnostních rolet, konstrukcí pro markýzy, architektonických kovových výrobků vyrobených z běžných kovů a jejich slitin včetně jednotlivých částí a dílů všech výše uvedených výrobků; (37) instalace mříží, stavba bezpečnostních ohrazení, stavba ocelových konstrukcí, stavba ocelových konstrukcí pro budovy, stavba a údržba mříží, plotů, bran, dveří, schodišť, zábradlí, vrat, zámečnictví (opravy), služby výstavby plotů.

Třídy výrobků a služeb:
6, 19, 35, 37

(540)

PLOTY OD OTY

(592) Slovní

- (111) **399743**
- (220) 20.06.2023
- (320) 20.06.2023
- (442) 23.08.2023

- (151) 29.11.2023
(730) **BRAINIO s.r.o.**, Korunní 2569/108, Praha 10, Vinohrady, 10100, CZ
(740) **RETROPATENT s.r.o.**, Dobiášova 1246/29, Liberec, Liberec VI-Rochlice, 46006
(210) O-586598
(511) (5) výrobky farmaceutické a parafarmaceutické, vitamíny a minerály a stopové prvky, dietní a nutriční přípravky a léčiva, medicínální sirupy, výtažky z léčivých bylin a kombinované přípravky vitamínů, minerálů, stopových prvků a bylinných výtažků, potravinové doplňky obohacené vitamíny nebo minerály nebo stopovými prvky, vitamínové přípravky, vitamíny a multivitaminové preparáty, minerály a multiminerálové preparáty, bylinné čaje, léčivé byliny, cukrovinky nebo pastilky nebo tabletky nebo tobolky nebo kapsle nebo žvýkačky s léčivými přísadami, dietetické látky upravené pro lékařské účely, minerální vody a dietetické nápoje upravené pro lékařské účely, dietní potraviny upravené pro lékařské účely, doplňky výživové pro lékařské účely, bílkovinné přípravky nebo potrava pro lékařské účely, balzámy a krémy a masti pro lékařské účely, chemické přípravky pro lékařské účely, léčivé oleje, oleje pro lékařské účely, tuky pro lékařské účely, léčivé soli, tinktury pro lékařské účely, bylinné výtažky nebo sirupy, vitamínová a minerální výživa ve formě koncentrátů, proteinové koncentráty jako výživné přísady k potravinám, droždí pro farmaceutické účely, potravinové doplňky s léčebnými účinky, výživné nebo dietetické přípravky (doplňky stravy), výživné přípravky pro denní doplnění stravy jako instantní strava nebo samostatná směs, která se skládá hlavně z mléka v prášku nebo ze živočišných nebo zeleninových proteinů, také s přidavkem vitamínů nebo minerálů nebo stopových prvků nebo cukru, potravinové doplňky ne pro lékařské účely (zařazené v této třídě) a obsahující látky živočišného původu, protein pro lidskou spotřebu (potravinový doplněk), proteinové výrobky a přípravky pro výživu (potravinové doplňky), přípravky zvláštní výživy pro sportovce nebo osoby s vysokým energetickým výdejem (doplňky stravy), výživné přípravky pro denní doplnění stravy jako instantní strava nebo samostatná směs, která se skládá hlavně z mléka v prášku nebo ze živočišných nebo zeleninových proteinů, také s přidavkem vitamínů nebo minerálů nebo stopových prvků nebo cukru (v rámci této třídy), potravinové doplňky ne pro lékařské účely (zařazené v této třídě) a obsahující látky rostlinného původu; (29) želatina, želatinové výrobky a přípravky pro výživu, tuky jedlé, oleje jedlé, extrakty z chaluh jako výživa, mléko, mléčné výrobky, jogurty, konzervované, sušené, vařené nebo nakládané ovoce nebo zelenina, polévky, vývary, bujóny; (30) cukrovinky, žvýkačky, bonbóny, zmrzlina, pekařské výrobky, cukrářské výrobky, kakao, káva, čaj, čokoláda, nápoje čokoládové, čajové, kakaové nebo kávové, potraviny a pokrmy z obilovin pro lidskou spotřebu spadající do této třídy, těstoviny, muesli, med, propolis pro lidskou potřebu.
Třídy výrobků a služeb:
5, 29, 30

(540)



(593) Obrazová

- (111) **399744**
(220) 20.06.2023
(320) 20.06.2023
(442) 23.08.2023
(151) 29.11.2023
(730) **Kalabisová Kristýna**, nám. Padlých hrdinů 3177/9, Prostějov, 79601, CZ
(740) Ing. Zdeněk Kučera, Dlouhá 207, Slušovice, 76315
(210) O-586611
(511) (30) káva, čaj, kakao, kávové náhražky a nápoje z nich, chléb, pečivo, trvanlivé pečivo, cukrovinky, zmrzlina; (32) pivo, nealkoholické nápoje, vody minerální a šumivé, sirupy, přípravky k přípravě nápojů, džusy, šťávy ovocné a nápoje z ovocných šťáv nealkoholických (nezkvašených), šumivé

ovocné nápoje (lihuprosté), šumivé nápoje s ovocnou šťávou; (43) hostinské služby, ubytovací služby, provozování hotelů, penzionů, restaurací, barů, kaváren, vináren, cukráren a pekáren, rychlé občerstvení, catering, mobilní kavárny, služby rychlého občerstvení v mobilních zařízeních..

Třídy výrobků a služeb:
30, 32, 43

(540) **MOBILNÍ KAVÁRNA - KAFSON**

(592) Slovní

- (111) **399745**
(220) 21.06.2023
(320) 21.06.2023
(442) 23.08.2023
(151) 29.11.2023
(730) **Nadační fond NAKIT**, Kodaňská 1441/46, Praha 10, Vršovice, 10100, CZ
(740) **PROPATENT**, JUDr. Matěj Sedláček, Pod Pekařkou 107/1, Praha 4, Podolí, 14700
(210) O-586618
(591) Barevná
(511) (36) nadační činnost (správa a rozdělování finančních prostředků), finanční správa fondů, řízení fondů, charitativní sbírky, charitativní služby v oblasti finančních darů, získávání prostředků pro charitativní účely, poskytování peněžních darů a grantů, poskytování informací vztahujících se k získávání finančních prostředků na charitativní účely, pořádání dobročinných akcí za účelem získání finančních prostředků, organizování charitativních sbírek, získávání prostředků na charitativní účely formou zábavních akcí, služby v oblasti získávání prostředků na podporu v sociální oblasti, finanční a peněžní služby, finanční sponzorování, financování a poskytování finančních prostředků, digitalizované finanční služby, finanční poradenství, finanční asistence, dluhové poradenství; (39) charitativní služby, jmenovitě distribuce obuvi, oblečení, ložního prádla, potravin, hygienických potřeb a drogerie, organizování cest, doprava, charitativní služby, zejména poskytování dopravy; (41) výchovná a vzdělávací činnost, podpora v oblasti vzdělávání, organizace a pořádání kulturních a vzdělávacích projektů, humanitární činnost spočívající v zajištění výchovy a vzdělávání, poskytování online vzdělávacích informací, vydávání tiskovin (s výjimkou reklamních textů), elektronické publikování, psaní textů, publikování textů (s výjimkou reklamních textů); (45) osobní a sociální služby poskytované jinými osobami za účelem uspokojení potřeb fyzických osob, nemateriální a nefinanční charitativní činnost v sociální oblasti, pro sociálně znevýhodněné lidi, pro zařízení sociální péče, pro nemocniční a lékařské ústavy a zařízení, informační služby týkající se právních záležitostí, právní poradenství týkající se správy nadací, poradenské služby a konzultace v oblasti prevence kriminality, služby organizačního zabezpečení sociální péče, mediační služby, služby právních asistentů, právní služby poskytované fyzickým i právníckým osobám.

Třídy výrobků a služeb:
36, 39, 41, 45

(540)



(593) Obrazová

(111) **399746**

(220) 21.06.2023

(320) 21.06.2023

(442) 23.08.2023

(151) 29.11.2023

(730) **Hýblová Svatava**, 182, Žeravice, 69647, CZ

(740) Rödl & Partner, advokáti, s.r.o., JUDr. David Novotný, advokát,
Platněnská 191/2, Praha 1, Staré Město, 11000

(210) O-586634

(511) (5) protiparazitní obojky pro zvířata, obojky proti blechám; (18) obojky pro domácí zvířata, oblečky pro psy, oblečky pro domácí zvířata, obuv pro psy, pláštěnky pro psy; (20) pelíšky pro psy, koše pro psy; (28) hračky pro domácí zvířata, hračky, hry a věci na hraní pro domácí zvířata, hračky pro psy; (31) krmivo pro domácí zvířata, krmné přípravky pro psy, jedlé pochoutky ke žvýkání pro psy.

Třídy výrobků a služeb:

5, 18, 20, 28, 31

(540)

Dog Dora

(592) Slovní

(111) **399747**

(220) 21.06.2023

(320) 21.06.2023

(442) 23.08.2023

(151) 29.11.2023

(730) **Tignum s.r.o.**, U Trojice 1042/2, Praha 5, Smíchov, 15000, CZ

(740) PatentEnter s.r.o., Koliště 1965/13a, Brno, Černá Pole, 60200

(210) O-586638

(591) Barevná

(511) (37) stavebnictví, opravy staveb, údržba staveb, natírání staveb, izolace staveb, opravné stavební práce, pronájem stavebního zařízení, rozvoj stavebních pozemků, pronájem stavebního nářadí, montáž stavebních konstrukcí, stavba plavebních komor, stavby a opravy budov, údržba dřevěných podlah, oprava dřevěných podlah, aplikace ochranného nátěru na dřevo, renovace budov, renovace nábytku, renovace a restaurování budov, deratizace, hubení škůdců, dezinfekce a ochrana proti škůdcům, hubení plísní ve dřevě; (40) vysoušení (odvlhčování) staveb, zpracování dřeva, dřevoobrábění, konzervace dřeva, laminování dřeva, ohnivzdorná úprava dřeva, ochranná úprava dřeva, ošetření dřeva proti suché hnilobě, tlaková úprava dřeva pro konzervační účely, ošetření proti plísní; (42) stavební projektování, analýzy konstrukčního chování staveb, inspekce budov zaměřená na zjišťování plísní.

Třídy výrobků a služeb:

37, 40, 42

(540)



(593) Obrazová

(111) **399748**

(220) 21.06.2023

(320) 21.06.2023

(442) 23.08.2023

(151) 29.11.2023

(730) **VINICULTURE s.r.o.**, Luční 858, Rakvice, 69103, CZ

(740) Mgr. Marek Petráňoš, Neumannova 553/4, Brno, Staré Brno, 60200

(210) O-586642

(511) (33) vína a jiné alkoholické nápoje vyjma piva.

Třídy výrobků a služeb:

33

(540)

Moudré keře

(592) Slovní

(111) **399749**

(220) 21.06.2023

(320) 21.06.2023

(442) 23.08.2023

(151) 29.11.2023

(730) **VINICULTURE s.r.o.**, Luční 858, Rakvice, 69103, CZ

(740) Mgr. Marek Petráňoš, Neumannova 553/4, Brno, Staré Brno, 60200

(210) O-586643

(511) (33) vína a jiné alkoholické nápoje vyjma piva.

Třídy výrobků a služeb:

33

(540)

Moudrá vinice

(592) Slovní

(111) **399750**

(220) 22.06.2023

(320) 22.06.2023

(442) 23.08.2023

(151) 29.11.2023

(730) **Rishe Tea s.r.o.**, Areál vodních sportů č. ev. 13, Pardubice, Cihelna, 53009, CZ

(740) Advokátní kancelář, Kolař, Chocholová, Mgr. Václav Bartek, Královopolská 84, Brno, 61600

(210) O-586645

(511) (30) čaj.

Třídy výrobků a služeb:

30

(540)

Rishe Tea

(592) Slovní

(111) **399751**

(220) 22.06.2023

(320) 22.06.2023

(442) 23.08.2023

(151) 29.11.2023

(730) **Rishe Tea s.r.o.**, Areál vodních sportů č. ev. 13, Pardubice, Cihelna, 53009, CZ

(740) Advokátní kancelář, Kolař, Chocholová, Mgr. Václav Bartek, Královopolská 84, Brno, 61600

(210) O-586646

(511) (30) čaj.

Třídy výrobků a služeb:

30

(540)

finanční, služby nemovitostní (realitní služby); (41) výchova, vzdělávání, zábava, sport a kulturní aktivity.

Třídy výrobků a služeb:
35, 36, 41

(540)

RISHE  TEA

bohemika point 
FINANČNÍ SLUŽBY

(593) Obrazová

(111) **399752**

(220) 24.06.2023

(320) 24.06.2023

(442) 23.08.2023

(151) 29.11.2023

(730) **Bohemika a.s.**, Volyňských Čechů 837, Žatec, 43801, CZ

(740) JUDr. Jan Walter, advokát, Volyňských Čechů 837, Žatec, 43801

(210) O-586694

(591) Barevná

(511) (35) propagační činnost, reklama, pomoc při řízení obchodní činnosti, obchodní administrativa, kancelářské práce; (36) pojišťovnictví, služby finanční, služby nemovitostní (realitní služby); (41) výchova, vzdělávání, zábava, sport a kulturní aktivity.

Třídy výrobků a služeb:

35, 36, 41

(540)

(593) Obrazová

(111) **399754**

(220) 23.06.2023

(320) 23.06.2023

(442) 23.08.2023

(151) 29.11.2023

(730) **AGEL a.s.**, Vrchlického 1350/102, Praha 5, Košíře, 15000, CZ

(210) O-586699

(591) Barevná

(511) (3) antistatické přípravky pro použití v domácnosti, odmašťovací přípravky pro použití v domácnosti; (5) farmaceutické a veterinářské prostředky, hygienické výrobky pro léčebné účely, náplasti a obvazový materiál, dezinfekční přípravky, fungicidy, antibakteriální přípravky, dietní potraviny pro léčebné účely, dietetické nápoje pro léčebné účely, léčivé čaje, chemické přípravky pro lékařské, farmaceutické a veterinární účely, kultury mikroorganismů pro lékařské a veterinární účely, léčiva, sterilizační přípravky, vakcíny; (10) přístroje a nástroje chirurgické, ortopedické potřeby, materiál na sešívání ran, anesteziologické přístroje, kardiologické, diagnostické, zubařské a jiné lékařské přístroje a nástroje, speciální lůžka pro lékařské účely, nábytek speciální pro lékařské účely; (35) inzertní, reklamní a propagační činnost v oblasti zdravotní péče, prevence nemocí a zdravotní osvěty, pomoc při řízení obchodní činnosti, zejména v oblasti zdravotnictví, poradenská činnost v oblasti řízení provozu a restrukturalizace zdravotnických zařízení (podniková organizace a ekonomické poradenství), poradenství v oblasti řízení obchodní činnosti, poradenství v oblasti řízení a organizace podniku, organizování výstav a veletrhů k reklamním a obchodním účelům, organizování doprovodných programů a společenských akcí k reklamním a obchodním účelům, vypracování statistických přehledů, marketing, průzkum a analýzy trhů, distribuce zboží k reklamním účelům, rozmožování dokumentů, obstaravatelská a zprostředkovatelská činnost v oblasti obchodu s výrobky uvedenými výše v třídách 5 a 10, poskytování obchodních nebo podnikatelských informací, online reklama v počítačové síti, online inzerce, zajištění a realizace reklamních kampaní, výstavy komerční a reklamní, předváděcí činnost; (39) sanitní doprava, provozování rychlé záchranné služby (doprava); (40) činnost v oblasti nakládání s nebezpečnými odpady; (41) poskytování informací v oblasti vzdělávání, pořádání vzdělávacích akcí pro odbornou i laickou veřejnost v oblasti zdravotnictví, prevence nemocí a zdravotní osvěty, pořádání vzdělávacích a informačních kurzů pro zaměstnance zdravotnictví, sportovní a kulturní aktivity a jejich organizační podpora, pořádání kulturně společenských akcí, pořádání vědeckých a odborných seminářů, kongresů, sympozií a konferencí, obstaravatelská a zprostředkovatelská činnost v oblasti poskytování služeb uvedených výše v této třídě; (42) návrh a vývoj počítačového hardware a software pro potřeby zdravotnictví, vědecký výzkum pro lékařské účely, bakteriologický a biologický výzkum, chemické a biologické analýzy, vývoj a výzkum léčiv,

potenciál 
by bohemika

(593) Obrazová

(111) **399753**

(220) 24.06.2023

(320) 24.06.2023

(442) 23.08.2023

(151) 29.11.2023

(730) **Bohemika a.s.**, Volyňských Čechů 837, Žatec, 43801, CZ

(740) JUDr. Jan Walter, advokát, Volyňských Čechů 837, Žatec, 43801

(210) O-586695

(591) Barevná

(511) (35) propagační činnost, reklama, pomoc při řízení obchodní činnosti, obchodní administrativa, kancelářské práce; (36) pojišťovnictví, služby

zkoušení léčiv, výzkum a vývoj v oblasti přírodních a technických věd, odborné služby (expertízy) v oblasti molekulární biologie, biochemie, instrumentálních metod a soudní sérologie, odborné služby (expertízy) v oblasti genetiky, identifikaci osob a genetické DNA analýzy hypervariabilních polymorfismů člověka, odborné služby (expertízy) v oblasti farmacie a toxikologie, obstaravatelská a zprostředkovatelská činnost v oblasti poskytování služeb uvedených výše v této třídě; (43) provoz kuchyně a jídelny (poskytování jídel a nápojů), zajišťování dočasných ubytovacích služeb, obstaravatelská a zprostředkovatelská činnost v oblasti poskytování služeb uvedených výše v této třídě; (44) lékařské služby, poskytování ambulantní a hospitalizační zdravotní péče ve všech oborech medicíny, RTG vyšetření, angiografická vyšetření, ultrazvuková vyšetření a jiná vyšetření pro lékařské účely, provádění operačních výkonů, poskytování intenzivní zdravotní péče, provádění anestezií, rehabilitační služby, fyzioterapie, lékařské poradenství, ošetrovatelské služby, lékárenské služby, provoz krevní banky, provoz banky kostní dřeně, provozování sterilizačního centra, provozování klinické laboratoře (lékařské analýzy), hematologie, onkologie, radioterapie, transplantační a replantační centrum, zdravotní koupele (služby), odborné služby (expertízy) v oblasti farmacie, zdravotnictví a lékařství, obstaravatelská a zprostředkovatelská činnost v oblasti poskytování služeb uvedených výše v této třídě.

Třídy výrobků a služeb:
3, 5, 10, 35, 39, 40, 41, 42, 43, 44

(540)



(593) Obrazová

(111) **399755**
(220) 26.06.2023
(320) 26.06.2023
(442) 23.08.2023
(151) 29.11.2023
(730) **V-PODLAHY, s.r.o.**, Na Hrázi 1603, Vsetín, 75501, CZ
(210) O-586705
(511) (27) podlahové krytiny a umělé venkovní povrchy; (37) stavebnictví, pokládání podlahových krytin.

Třídy výrobků a služeb:
27, 37

(540) **AVVIO**

(592) Slovní

(111) **399756**
(220) 27.06.2023
(320) 27.06.2023
(442) 23.08.2023
(151) 29.11.2023
(730) **MARO s. r. o., obchod a projekce**, Chrudimská 2811, Pardubice, Zelené Předměstí, 53002, CZ
(210) O-586730
(591) Barevná

(511) (1) nemrznoucí směsi, kapaliny do ostříkovačů; (3) čisticí prostředky; (6) kovové odtokové sifony, kovové spojovací součásti pro potrubí zahrnuté do této třídy, a to kovové armatury, kovové potrubí, kovové trubky pro ústřední topení, kovové úchytky pro trubky, potrubí vodovodní kovové, rozdělovací kusy pro potrubí, spojky pro potrubí, spojky pro trubky, spojovací kolena, spojovací kroužky pro trubky, ventily pro potrubí, výtuže pro potrubí, vše kovové, těsnící uzávěry kovové, kovové nádrže akumulací a na dešťovou vodu; (7) čerpadla; (9) regulátory ohřivačů horké vody, snímače teploty, teploměry, tlakoměry, vodoměry; (11) akumulací topná tělesa, hořáky, kamna (topná zařízení), kotle pro prádelny a sanitární zařízení, kotlové trubky do vytápěcích zařízení, krby, přístroje a zařízení pro topení, výrobu páry, a to kotle, radiátorové uzávěry, radiátory topení, rozvody topení a jejich součásti, a to topné články, uzavírací, směšovací, regulační a měřicí armatury, sanitární přístroje a zařízení, sanitární rozvody a jejich součásti, a to armatury pro vany, instalační materiál pro vany, kohoutky pro potrubí, kohouty a kohoutky, koupelnové armatury, potrubí jako součásti hygienických zařízení, tvarovky pro sanitární rozvody v rámci této třídy, vodovodní baterie, těsnění vodovodní (kroužky), vodovodní potrubí, dřezu, výlevky, koupací vany, umyvadla, bidety, sprchy, sprchovací kouty, sprchové vaničky, splachovací zařízení, splachovače, záchodové mísy, záchodová sedátka, záchody splachovací, záchody přenosné, sprchovací kabiny, koupelnové obklady, lázeňské vany, vany plastové, lázeňské vybavení (teplovzdušné lázně), vany pro sedací koupele, vanové zařízení, bojlerly plynové, topení teplovodní, potrubí jako částí hygienických instalací, zařízení pro sauny, vodovodní zařízení, zařízení pro sušení rukou, vše v rámci této třídy, pisoáry, hydromasážní panely, hydromasážní systémy, hydromasážní vany, termostatické ventily, topení podlahové, topení pro automobily a jeho komponenty, topná tělesa pro topení tuhými, tekutými a plynými palivy, topné články, topné tyče, výrobky tepelné techniky a jejich součásti zahrnuté do této třídy, ventily radiátorů (termostatické), zařízení koupelen - přístroje pro topení a sušení, zařízení pro filtraci, rozvod a ohřívání vody; (17) nekovové hadicové a potrubní armatury, materiály těsnící a ucpávací gumové a plastové, objímky na potrubí nekovové, ohebné nekovové hadice, potrubí a trubky z umělých hmot, těsnění potrubí, tmely těsnící, trubky ohebné nekovové, úchytky pro trubky z umělých hmot, výtuže pro potrubí nekovové; (19) obklady a dlažba (nekovové), odtokové sifony (ventily), ne kovové nebo z plastických hmot, nekovové nádrže akumulací a na dešťovou vodu, potrubí spádové a trubky pevné nekovové, tlakové potrubí nekovové, trubky ohebné nekovové, trubky pro drenáže nekovové, trubky vodovodní nekovové, tvarovky nekovové v rámci této třídy, ventily drenážních trubek, kromě ventilů kovových a z umělých hmot; (20) nábytek koupelnový, nekovové těsnící uzávěry, ventily z umělých hmot (vodovodní), úchytky pro trubky z umělých hmot; (21) dávkovače mýdla, dávkovače papírových ručníků, dávkovače toaletního papíru, dezinfekční dávkovače pro toalety, držáky na mýdlo, držáky na ručníky, držáky toaletního papíru, koše na odpadky nekovové, noční nádoby (nočníky), pouzdra na mýdlo, schránky papírových ručníků, výlevky, štětky na čištění záchodů; (27) protiskluzové podlahy do vany, předložky koupelnové, rohože, rohožky.

Třídy výrobků a služeb:
1, 3, 6, 7, 9, 11, 17, 19, 20, 21, 27

(540)



(593) Obrazová

(111) **399757**

(220) 30.06.2023

(320) 30.06.2023

(442) 23.08.2023

(151) 29.11.2023

(730) **Vágnér Corporation, s.r.o.**, Zdeslavice 24, Čemíny, 28601, CZ

(740) JUDr. Tomáš Lejček MBA, patentový zástupce, Slezská 169/10, Praha 2, Vinohrady, 12000

(210) O-586794

(511) (12) lodě, vodní plavidla, čluny, nafukovací čluny, rybářské čluny; (25) boty, sportovní obuv, rybářská obuv, nepromokavé rybářské boty vysoké, oděvy, sportovní oblečení, rybářské oděvy, rybářské košile, rybářské vesty, kabáty, bundy, rybářské bundy, čepice, klobouky, rybářské pokrývky hlavy; (28) rybářské náčiní, vybavení pro lov a rybolov, skříňky na rybářské potřeby, senzory záběru (rybářská výstroj), nafukovací čluny na rybaření (float tube), lodě (hračky); (35) marketing, internetový marketing, reklama a propagace, řízení obchodní činnosti, výroba reklamních materiálů, pořádání a řízení reklamních akcí, pronájem prodejních stánků.

Třídy výrobků a služeb:

12, 25, 28, 35

(540)

(593) Obrazová

(111) **399758**

(220) 30.06.2023

(320) 30.06.2023

(442) 23.08.2023

(151) 29.11.2023

(730) **AL Pergoly s.r.o.**, Strakonická 37, Praha 5, Lahovice, 15900, CZ

(210) O-586799

(591) Barevná

(511) (6) kovové pergoly, kovové přístřešky, kovové přístřešky nad vchodem [konstrukce]; (19) nekovové pergoly, přístřešky nad vchodem [konstrukce], nekovové, nekovové přístřešky.

Třídy výrobků a služeb:

6, 19

(540)

(593) Obrazová

(111) **399759**

(220) 30.06.2023

(320) 30.06.2023

(442) 23.08.2023

(151) 29.11.2023

(730) **Křeček Jan**, Tabule 741/9, Tvrdonice, 69153, CZ

(740) INPARTNERS GROUP, Mgr. Simona Hejdivá, advokátka, Tuřanka 1519/115a, Brno, Slatina, 62700

(210) O-586804

(511) (9) informace, data a databáze na elektronických, magnetických a optických nosičích všeho druhu a v elektronických, datových, informačních a telekomunikačních sítích všeho druhu, multimediální aplikace, mobilní aplikace, interaktivní počítačový software poskytující informace v oblasti navigace a cestování, turistické informace, počítačové digitální mapy a elektronické mapy ke stažení, instruktážní elektronický průvodce, elektronické multimediální nebo elektronické informační katalogy, software ke stažení ve formě mobilních aplikací pro zobrazování a sdílení místa uživatele a zjišťování, lokalizaci a interaktivní komunikaci s jinými uživateli; (39) služby v oblasti cestovního ruchu, služby v oblasti cestování a osobní doprava, informační služby týkající se cestování.

Třídy výrobků a služeb:

9, 39

(540)

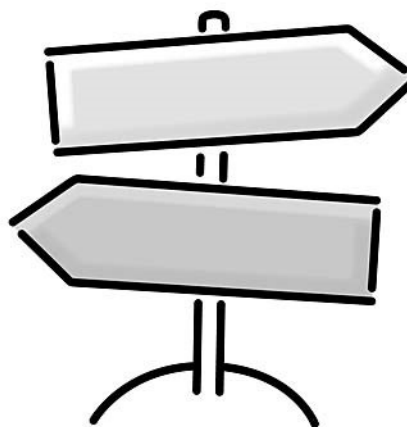

(593) Obrazová

(111) **399760**

(220) 30.06.2023

(320) 30.06.2023

(442) 23.08.2023

(151) 29.11.2023

(730) **Křeček Jan**, Tabule 741/9, Tvrdonice, 69153, CZ
(740) INPARTNERS GROUP, Mgr. Simona Hejdová, advokátka, Tuřanka
1519/115a, Brno, Slatina, 62700

(210) O-586805

(511) (9) informace, data a databáze na elektronických, magnetických a optických nosičích všeho druhu a v elektronických, datových, informačních a telekomunikačních sítích všeho druhu, multimediální aplikace, mobilní aplikace, interaktivní počítačový software poskytující informace v oblasti navigace a cestování, turistické informace, počítačové digitální mapy a elektronické mapy ke stažení, instruktážní elektronický průvodce, elektronické multimediální nebo elektronické informační katalogy, software ke stažení ve formě mobilních aplikací pro zobrazování a sdílení místa uživatele a zjišťování, lokalizaci a interaktivní komunikaci s jinými uživateli; (39) služby v oblasti cestovního ruchu, služby v oblasti cestování a osobní doprava, informační služby týkající se cestování.

Třídy výrobků a služeb:

9, 39

(540)



(593) Obrazová

(111) **399761**

(220) 30.06.2023

(320) 30.06.2023

(442) 23.08.2023

(151) 29.11.2023

(730) **Kittfort Praha s.r.o.**, Radlická 608/2, Praha 5, Smíchov, 15000, CZ

(740) JUDr. Aleš Zábrš, advokát, Na Beránce 57/2, Praha 6, Dejvice, 16000

(210) O-586813

(511) (1) tmely a lepidla pro průmysl a stavebnictví, tmely olejové a tmely sklenářské; (2) barvy, fermeže a laky, zejména interiérové nátěrové barvy a vodou ředitelné malířské nátěry, prostředky proti rzi a hnilobě dřeva; (17) hmoty a tmely těsnící, žáruvzdorné a izolační, ucpávkové materiály; (19) nekovové stavební materiály, zejména tmely zařazené v této třídě, tmely na kovy, tmely na výplň otvorů v odlitcích, dřevotmely, stavební hmoty zařazené v této třídě, zejména speciální potěry, cementy, malty a sádry, asfaltoliníkové nátěrové hmoty.

Třídy výrobků a služeb:

1, 2, 17, 19

(540)

KITTFORT
Dřevokitt

(593) Obrazová

(111) **399762**

(220) 30.06.2023

(320) 30.06.2023

(442) 23.08.2023

(151) 29.11.2023

(730) **Kittfort Praha s.r.o.**, Radlická 608/2, Praha 5, Smíchov, 15000, CZ

(740) JUDr. Aleš Zábrš, advokát, Na Beránce 57/2, Praha 6, Dejvice, 16000

(210) O-586814

(511) (1) tmely a lepidla pro průmysl a stavebnictví, tmely olejové a tmely sklenářské; (2) barvy, fermeže a laky, interiérové nátěrové barvy a vodou ředitelné malířské nátěry, prostředky proti rzi a hnilobě dřeva; (17) tmely těsnící, žáruvzdorné a izolační, ucpávkové hmoty; (19) nekovové stavební materiály, zejména tmely zařazené v této třídě, tmely na kovy, tmely na výplň otvorů v odlitcích, dřevotmely, stavební hmoty zařazené v této třídě, speciální potěry, cementy, malty a sádry, asfaltoliníkové nátěrové hmoty; (35) inzertní, reklamní a propagační činnost, obstaravatelská a zprostředkovatelská činnost v oblasti obchodu s výše uvedenými výrobky ve tř. 1, 2, 17, 19 a obchodu s nátěrovými hmotami a tmely, poskytování pomoci při provozu obchodu, marketing, administrativní práce, organizování obchodních výstav; (37) stavebnictví, stavby a opravy staveb, malířské a natěračské práce.

Třídy výrobků a služeb:

1, 2, 17, 19, 35, 37

(540)

KITTFORT

(593) Obrazová

(111) **399763**

(220) 30.06.2023

(320) 30.06.2023

(442) 23.08.2023

(151) 29.11.2023

(730) **Kittfort Praha s.r.o.**, Radlická 608/2, Praha 5, Smíchov, 15000, CZ
(740) JUDr. Aleš Zábrš, advokát, Na Beránce 57/2, Praha 6, Dejvice, 16000
(210) O-586815

(511) (1) chemické výrobky, tmely a lepidla pro průmysl a stavebnictví, tmely olejové a sklenářské; (2) barvy, laky, fermeže, nátěry, emaily ve formě barev, lazury a lazurovací barvy, fasádní barvy, ochranné nátěrové hmoty pro úpravu interiérů a exteriérů, ředidla a zahušťovadla nátěrových hmot, pigmenty a pojiva pro barvy, prostředky proti rzi a hnilobě dřeva, mořidla; (17) izolační a ucpávkové materiály, těsnící tmely.

Třídy výrobků a služeb:
1, 2, 17

(540)

KITTFORT

**Aktiv
Lazur**

(593) Obrazová

(111) **399764**

(220) 30.06.2023
(320) 30.06.2023
(442) 23.08.2023
(151) 29.11.2023

(730) **Kittfort Praha s.r.o.**, Radlická 608/2, Praha 5, Smíchov, 15000, CZ
(740) JUDr. Aleš Zábrš, advokát, Na Beránce 57/2, Praha 6, Dejvice, 16000
(210) O-586816

(511) (1) tmely a lepidla pro průmysl a stavebnictví, tmely olejové a tmely sklenářské; (2) barvy, fermeže a laky, zejména interiérové nátěrové barvy a vodou ředitelné malířské nátěry, prostředky proti rzi a hnilobě dřeva; (17) hmoty a tmely těsnící, žáruvzdorné a izolační, ucpávkové materiály; (19) nekovové stavební materiály, zejména tmely zařazené v této třídě, tmely na kovy, tmely na výplň otvorů v odlitcích, dřevotmely, stavební hmoty zařazené v této třídě, zejména speciální potěry, cementy, malty a sádry, asfaltolinikové nátěrové hmoty.

Třídy výrobků a služeb:
1, 2, 17, 19

(540)

KITTFORT

FAKITT

(593) Obrazová

(111) **399765**

(220) 30.06.2023
(320) 30.06.2023
(442) 23.08.2023
(151) 29.11.2023

(730) **Kittfort Praha s.r.o.**, Radlická 608/2, Praha 5, Smíchov, 15000, CZ
(740) JUDr. Aleš Zábrš, advokát, Na Beránce 57/2, Praha 6, Dejvice, 16000
(210) O-586817

(511) (1) tmely a lepidla pro průmysl a stavebnictví, tmely olejové a tmely sklenářské; (2) barvy, fermeže a laky, zejména interiérové nátěrové barvy a vodou ředitelné malířské nátěry, prostředky proti rzi a hnilobě dřeva; (17) hmoty a tmely těsnící, žáruvzdorné a izolační, ucpávkové materiály; (19) nekovové stavební materiály, zejména tmely zařazené v této třídě, tmely na kovy, tmely na výplň otvorů v odlitcích, dřevotmely, stavební hmoty zařazené v této třídě, zejména speciální potěry, cementy, malty a sádry, asfaltolinikové nátěrové hmoty.

Třídy výrobků a služeb:
1, 2, 17, 19

(540)

KITTFORT

PRIMAGLETT

(593) Obrazová

(111) **399766**

(220) 03.07.2023
(320) 03.07.2023
(442) 23.08.2023
(151) 29.11.2023

(730) **VIDD Advokáti s.r.o.**, Hyberská 1034/5, Praha 1, Nové Město, 11000, CZ

(210) O-586888

(511) (35) obchodní management, provozování, organizace a správa obchodních nebo průmyslových podniků, reklamní, marketingové služby a propagační služby, poradenské služby pro obchodní vedení, konzultační a poradenské služby v oblasti řízení a podnikání, obchodní správa licencí k výrobkům a službám jiných osob, poradenské služby obchodní nebo podnikatelské, profesionální obchodní poradenství, sjednávání a uzavírání obchodních transakcí pro jiné osoby, sjednávání obchodních smluv pro jiné osoby, obchodní zprostředkovatelské služby, účetní služby, auditorské finanční, provozní, obchodní a účetní služby, daňové konzultační a poradenské služby, příprava daňových priznání, oceňování podniků, obchodní poradenství v oblasti digitální transformace, asistence managementu, služby v oblasti průzkumu trhu, konzultační a poradenské služby týkající se personálního řízení, kancelářské práce, administrativní služby, dražební služby, pořádání veletrhů a výstav pro obchodní a reklamní účely; (36) služby finanční, finanční poradenství, finanční poradenské služby v oblasti daní, finanční řízení, služby peněžní, finanční analýzy, finanční odhady, daňové odhady, finanční hodnocení nabídek k poptávkám, finanční hodnocení nabídek pro účast ve výběrových řízeních, finanční oceňování aktiv duševního vlastnictví, dluhové poradenství, služby kolektivního financování (crowdfunding), investiční služby, oceňovací služby, služby finančního hodnocení, služby finančního plánování, kapitálové investice, služby úschovy, realitní služby, služby nemovitostní, investice do nemovitostí, poradenství týkající se nemovitostí, oceňování nemovitostí, správa nemovitostí, zprostředkování v oblasti nemovitostí, poradenství v oblasti pojištění, správa pohledávek; (41) služby vydavatelství (včetně

vydávání elektronických publikací), psaní textů (jiných než reklamních), publikování a vydávání tiskovin, vydávání brožur, vydávání dokumentů v oboru školení, vědy, veřejného práva a sociálních věcí, pořádání a vedení přednášek, pořádání a organizování seminářů, organizace a pořádání konferencí, konferenční služby, právnické vzdělávání, školení v oblasti poskytování právních služeb, překladatelské a tlumočnické služby, koučink (školení), předávání know-how (odborné vzdělávání); (45) advokátní služby, služby advokátní kanceláře, právní služby a konzultace, mediace (smírné řešení sporů), mimosoudní řešení sporů, služby rozhodců, notářské služby, právní konzultace v oblasti daní, příprava právních dokumentů a veškeré služby související s právním poradenstvím a právními službami, ověřování právních dokumentů, registrační služby (právní), právní poradenství a zastupování, právní služby v oblasti restrukturalizace, převzetí společností, fúzí a akvizic, právní služby v oblasti práva nemovitostí, právní řešerše související s realitními transakcemi, právní služby v oblasti soudního, rozhodčího, trestního a jiných řízení, právní služby v oblasti práva insolvenčního, právní služby v oblasti práva duševního vlastnictví, právní služby v oblasti práva soutěžního, právní služby v oblasti práva stavebního, právní služby v oblasti práva bankovního, kapitálových trhů a pojišťovnictví, právní služby v oblasti práva správního a energetického, právní služby v oblasti pracovního práva, právní služby pro bono, právní průzkum, správa autorských práv, právní správa licencí, poskytování licencí k duševnímu vlastnictví, poskytování licencí k počítačovému softwaru (právní služby), udělování licencí (právní služby) v rámci vydávání softwaru, sledování práv k duševnímu vlastnictví za účelem právního poradenství, právní převody vlastnických práv k majetku, právní služby sledování, právní služby v oblasti sjednávání smluv pro jiné osoby, audit dodržování právních předpisů, vymáhání práv, informační služby vztahující se k právním záležitostem, poskytování informací o právních službách prostřednictvím webových stránek, právní informace, právní výzkum.

Třídy výrobků a služeb:
35, 36, 41, 45

(540) **VIDD**
(592) Slovní

(111) **399767**
(220) 04.07.2023
(320) 04.07.2023
(442) 23.08.2023
(151) 29.11.2023
(730) **Consumer Brands International s.r.o.**, Tolstého 474/1, Teplice, Řetenice, 41503, CZ
(740) Čermák a spol., JUDr. Karel Čermák Ph.D. LL.M., advokát, Elišky Peškové 735/15, Praha 5, Smíchov, 15000
(210) O-586903

(511) (34) tabákové výrobky, zápalky, osobní vaporizéry a elektronické cigarety a různé příchutě pro ně, tabák a tabákové výrobky (včetně náhražek), cigarety, elektronické cigarety jednorázové přednaplněné, doutníky a ostatní kuřivo, příchutě tabáku, tabák do dýmek smotaný, drcený, tabák na žvýkání, cigaretový tabák, parfémovaný, cigarety obsahující náhražky tabáku, nikolín pro lékařské účely, doutníky, doutníky jako alternativa pro tabákové cigarety, filtry do cigaret, volně ložený tabák, nikolín pro lékařské účely, malé doutníky, náplně do elektronických cigaret, náplně s chemickými vůněmi v tekutém stavu do elektronických cigaret, náhradní chemické vůně v tekuté formě pro náplně do elektronických cigaret, elektronické cigarety s rozprašovačem, elektronické cigarety s náplní, elektronické cigarety s tekutou parfémovanou náplní pro opětovné použití, elektronické cigarety s tekutou náplní (e-liquid) propylen glycol, elektronické cigarety s tekutou náplní (e-liquid) rostlinný glycerin, elektronické cigarety, elektronické doutníky, elektronické příslušenství pro inhalaci nikotinu s aerosolem, elektronické zařízení pro vdechování nikotinu, aroma, jiná než esenciální oleje, pro použití do elektronických cigaret, tekuté roztoky pro použití do elektronických cigaret, bezdýmové cigarety s rozprašovačem, ústní rozprašovače pro kuřáky, krabice na elektronické cigarety, příslušenství pro vdechování zahřívání náhražky tabáku, příslušenství pro vdechování zahřívání tabáku, přípravky pro hašení zapálených cigaret, doutníků a tabákových tyčinek, cigaretové nástavce, cigaretové držáky, cigaretové filtry, cigaretové řezače, cigaretový papír, cigaretové špičky, špičky na doutníky, doutníkové řezače, doutníkové filtry, doutníkové stojany, zapalovače pro kuřáky, popelníky, tabáková pouzdra a zvlhčovače, absorpční papíry do dýmek, byliny ke kouření, cigaretové papírky (booklety), čističe dýmek, doutníčky (cigarillos), dózy na šňupací tabák, dózy na tabák, držáky na zápalky, dýmky, humidory,

jantarové náustky ke špičkám na cigarety a doutníky, kamínky do zapalovačů, kapesní balíčky cigaret, kazety na cigarety, kazety na doutníky, knoty do zapalovačů cigaret, krabice na doutníky, plivátka pro uživatele tabáku, pouzdra na cigarety, pouzdra na doutníky, stojánky na dýmky, stojánky na zápalky, šňupací tabák, vodní dýmky, zásobníky plynu do zapalovačů, ořezávače doutníků, nikotinové sáčky k perorálnímu použití bez obsahu tabáku (nikolín pro léčebné účely).

Třídy výrobků a služeb:
34

(540) **DXPE**
(592) Slovní

(111) **399768**
(220) 04.07.2023
(320) 04.07.2023
(442) 23.08.2023
(151) 29.11.2023
(730) **Healthy age s.r.o.**, Broumovská 50, Náchod, Malé Poříčí, 54701, CZ
(740) Mgr. Marek Hylena, advokát, Staré náměstí 15, Česká Třebová, 56002
(210) O-586905
(591) Barevná
(511) (29) zpracované ovoce, houby a zelenina, ořechy a luštěniny, zavařované, mražené, sušené a vařené ovoce a zelenina, želé, džemy, kompoty, ovocné a zeleninové pomazánky, oříšky zpracované, zeleninové a ovocné lupínky, bramborové lupínky, ovocný nebo zeleninový snack; (30) cereálie, snídaňové cereálie, cereální lupínky, cereální výrobky extrudované a pufované, cereální tyčinky, cereální tyčinky s vysokým obsahem proteinů, müsli tyčinky, müsli cereálie, cereální sušenky pro lidskou spotřebu, sušenky s ovocem, oplatky, sušenky, ovesné a kukuričné kaše, instantní obilné kaše, čokoládové pomazánky, sladké pomazánky; (32) ovocné nápoje, ovocné šťávy, sirupy a jiné nealkoholické přípravky pro přípravu nápojů, nealkoholické nápoje, minerální a stolní vody; (35) velkoobchod a maloobchod s výrobky výše uvedenými v třídách 29, 30 a 32, internetový obchod s výrobky výše uvedenými ve třídě v třídách 29, 30 a 32, propagační a reklamní služby vztahující se k výrobkům výše zařazeným do tříd 29, 30 a 32 a službám níže zařazeným do třídy 42; (42) výzkum a vývoj v oblasti potravinářství, odborné poradenské a konzultační služby v oblasti potravinářství, testovací a zkušební činnosti, certifikace, testování, měření a analýzy.

Třídy výrobků a služeb:
29, 30, 32, 35, 42

(540)



(593) Obrazová

(111) **399769**
(220) 07.07.2023
(320) 07.07.2023
(442) 23.08.2023
(151) 29.11.2023
(730) **Monkey Mum s.r.o.**, V nových domcích 401/2, Praha 10, Hostivař, 10200, CZ
(740) NOVALLIA advokátní kancelář s.r.o., Mgr. Jakub Císař, Jungmannova 750/34, Praha 1, Nové Město, 11000
(210) O-586938
(511) (5) dětské pleny, látkové pleny; (20) dětský nábytek; (25) dětské oblečení, obuv pro děti, obuv pro děti a nemluvíta, dětská obuv, oděvy pro malé

děti, oděvy, dětské oděvy; (28) hračky pro děti, hračky pro rozvoj dětí, víceúčelové hračky pro děti; (35) maloobchodní služby zaměřené na výrobek: dětský nábytek, maloobchodní služby zaměřené na výrobek: dětské oblečení.

Třídy výrobků a služeb:
5, 20, 25, 28, 35

(540)

monkey mum

(592) Slovní

(111) **399770**

(220) 07.07.2023

(320) 07.07.2023

(442) 23.08.2023

(151) 29.11.2023

(730) **Město Louny**, Mírové náměstí 35, Louny, 44001, CZ

(740) **PŘIKRYL & BURDOVÁ** – patentová a známková kancelář, Mgr. Alena Burdová, Holešovská 1389, Hulín, 76824

(210) O-586939

(511) (35) předváděcí akce a výstavy pro obchodní či reklamní účely, výstavy komerční nebo reklamní (organizování -), pronájem prodejních stánků, služby předvádění výrobků a vystavování zboží, organizování veletrhů pro obchodní a reklamní účely; (41) zábavní, sportovní a kulturní aktivity, organizování a pořádání veletrhů pro kulturní nebo vzdělávací účely, organizování kulturních a vzdělávacích výstav, výstavy zvířat.

Třídy výrobků a služeb:
35, 41

(540)



(593) Obrazová

(111) **399771**

(220) 07.07.2023

(320) 07.07.2023

(442) 23.08.2023

(151) 29.11.2023

(730) **Město Louny**, Mírové náměstí 35, Louny, 44001, CZ

(740) **PŘIKRYL & BURDOVÁ** – patentová a známková kancelář, Mgr. Alena Burdová, Holešovská 1389, Hulín, 76824

(210) O-586940

(511) (35) předváděcí akce a výstavy pro obchodní či reklamní účely, výstavy komerční nebo reklamní (organizování -), pronájem prodejních stánků, služby předvádění výrobků a vystavování zboží, organizování veletrhů pro obchodní a reklamní účely; (41) zábavní, sportovní a kulturní aktivity, organizování a pořádání veletrhů pro kulturní nebo vzdělávací účely, organizování kulturních a vzdělávacích výstav, výstavy rostlin.

Třídy výrobků a služeb:
35, 41

(540)



(593) Obrazová

(111) **399772**

(220) 10.07.2023

(320) 10.07.2023

(442) 23.08.2023

(151) 29.11.2023

(730) **Masarykova univerzita**, Žerotínovo náměstí 617/9, Brno, Brno-město, 60200, CZ

(740) **HARBER IP s.r.o.**, Dukelských hrdinů 567/52, Praha 7, Holešovice, 17000

(210) O-586945

(511) (9) přístroje a nástroje vědecké, námořní, geodetické, fotografické, filmové, optické, přístroje pro vážení, měření, signalizaci, kontrolu, záchranu a přístroje pro vyučování, přístroje a nástroje pro vedení, přepínání, přeměnu, akumulaci, regulaci nebo řízení elektrického proudu, přístroje pro záznam, převod, reprodukci zvuku nebo obrazu, magnetické, optické a jiné nosiče dat, informací, zvukových, obrazových a zvukově-obrazových záznamů spadající do třídy 9, přístroje pro zpracování informací a počítače, publikace v elektronické podobě, učební pomůcky v elektronické formě, on-line dostupné publikace v síti Internet, informační produkty na nosičích nebo v elektronických, datových, informačních a komunikačních sítích, počítačový software, informační a datové sítě a náhradní díly v rámci této třídy, databáze, databázové produkty, databázové systémy, informace a záznamy v elektronické podobě, počítačové programy (nahrané a s možností stažení), software pro počítačové hry; (14) pamětní medaile a odznaky, klenoty, bižuterie, bižuterní ozdoby, šperky, brože, kameny, perly, přívěsky, ozdoby z drahých kovů, ozdobné jehlice a spony, manžetové knoflíčky, medailony, mince, náušnice, náramky, čelenky, pásky, spony a přezky z drahých kovů, polodrahokamy, prsteny, řetízky, špendlíky (šperky), sklo bižuterní k napodobení drahých kovů (štras), hodinky a jejich řetízky a pásky, figurky (sošky) z drahých kovů; (16) odborné periodické a neperiodické publikace zveřejňované v tištěné podobě, papír, lepenka, tiskárenské výrobky, tiskoviny, časopisy, periodika, knihy, skripta, učebnice, učební pomůcky v tištěné formě, slovníky, manuály, sylaby, sborníky, katalogy, brožury, formuláře, ročenky, příručky, potřeby pro knižní vazby, fotografie, obrazy, kalendáře, diáře, plakáty, transparenty a další propagační materiály spadající do této třídy, papírnické zboží; (35) reklamní, propagační a inzertní činnost a služby, elektronická inzerce, on-line inzerce, výstavy pro obchodní, reklamní a propagační účely, zprostředkovatelská činnost v oblasti obchodu s výrobky uvedenými výše ve třídách 9 a 16, poskytování obchodních informací, organizování výstav komerčních nebo reklamních, reklama, kancelářské práce, kopírování nebo rozmnožování, tvorba multimediálních prezentací, zpracování informací a dat, záznam, přepis, vypracování, vyhledávání, kompilace, systematizace dat a informací, analýza dat a informací, využívání a kompilace matematických a statistických údajů, poskytování statistických informací, kopírovací práce, aranžování výstavních ploch, zpracování textů, přepisy a překlady dat, plakátování, rozmnožování propagačního materiálu, předvádění zboží, činnost podnikatelských, organizačních a ekonomických poradců, spadající do této třídy, činnost účetních poradců, vedení účetnictví a daňové evidence, rozborů z účetnictví, revize účtů, příprava a vyhotovování daňových přiznání, posuzování efektivnosti provozu a racionalizace práce, sestavování rozpočtu výnosů a nákladů, tvorba předběžných, výsledných a cenových kalkulací, pomoc, poradenství a poskytování konzultace v obchodní činnosti, zprostředkování interaktivního obchodu pomocí globálních komunikačních sítí (Internet), administrativní práce spadající do této třídy, referenční servis, systematizace informací do počítačových databází, styky s veřejností, služby v rámci této třídy v oblastech získávání

obchodních kontrakčních partnerů, průzkum trhu a veřejného mínění, provádění odhadů, ocenění, spadajících do třídy 35; (36) finanční analýzy, finanční odhady a oceňování nemovitostí, realitní kanceláře, finanční konzultační služby, zprostředkování v oblasti nemovitostí, obchodování s nemovitostmi, oceňování a odhady nemovitostí, pronájem nemovitostí, správa nemovitostí, pronájem bytů, správa majetku, úschovní služby, vybírání nájemného, organizování sbírek (finanční služby); (37) stavebnictví, stavební činnost, provádění staveb včetně jejich změn, udržovacích prací na nich a jejich odstraňování, výstavba, stavební opravy, opravy ve stavebnictví, opravy staveb, budov, stavební dozor, poradenská činnost ve stavebnictví, montáž, servis, údržba a opravy přístrojové, měřicí, regulační a počítačové techniky; (38) telekomunikační služby, komunikace prostřednictvím celosvětových počítačových sítí, přenos dat a informací prostřednictvím počítačů, poskytování přístupu k informacím on-line, internetové vývěskové služby, elektronická pošta, elektronické nástěnky (telekomunikační služby), informační kanceláře (vyjma komerčních), služby dálkových konferencí, provozování internetového serveru, provozování internetového portálu, šíření informací prostřednictvím informační, datové, elektronické, komunikační nebo telekomunikační sítě (internet), služby na internetu - provozování komunikačních systémů a poskytování přístupu za účelem vyhledání informací, zpravodajské a informační služby, zajištění prostoru pro osobní webové stránky, zprostředkovatelská činnost v oblasti informačního servisu, komunikace a přenos dat prostřednictvím veřejné nebo neveřejné telekomunikační sítě, shromažďování, zpracovávání a poskytování informačních služeb na Internetu, včetně provozování elektronických nástěnek, diskusních skupin a fór a poskytování přístupu k on-line informačním službám a databázím, tisková agentura, služby webových portálů, jako šíření elektronických časopisů, informací, elektronických periodik, knih v elektronické podobě, audio nebo audiovizuálních děl prostřednictvím informační nebo datové nebo elektronické nebo komunikační nebo telekomunikační nebo počítačové sítě, Internetu, pomocí satelitů a jiných sítí; (41) výchovná, vzdělávací a zábavní činnost, školení, školství, vyučování, studium, zkoušení a přezkoušení, pořádání odborných seminářů, kurzů, konferencí, dálkové, internátní a korespondenční kurzy, vědeckých kongresů a jiných vzdělávacích akcí, včetně lektorské činnosti, realizace akreditovaných studijních programů všech tří stupňů studia - bakalářského, magisterského a doktorského a programů celoživotního vzdělávání, dálkové, distanční a kombinované studium, ediční činnost, publikační činnost, vydavatelská a nakladatelská činnost, vydávání novin, časopisů, knih, učebních textů, skript, učebnic a knih, publikace výsledků odborných pedagogických a vědeckých aktivit včetně vydávání tiskovin prostřednictvím počítačových sítí, vydávání odborných periodik, monografií, odborných referátů, pořizování videozáznamů, fotografií, sportovní akce, sportovní a kulturní aktivity, výchovně-zábavné klubové služby, organizace společenských a kulturních akcí, organizace, provozování a provádění her a soutěží, provozování sportovních zařízení, knihovny, vydávání a půjčování knih, vydávání textů, s výjimkou reklamních a náborových, poskytování on-line elektronických publikací, poskytování poradenství v oboru vzdělávání, organizování a vedení kongresů, kolokvií, konferencí a symposií, organizování, vedení a řízení školení, pracovních setkání, seminářů, organizování plesů, organizování vzdělávacích nebo zábavních soutěží, nahrávání nosičů dat, překladatelské služby, služby pro oddech a rekreaci, plánování, pořádání, organizování a vedení večírků a pracovních setkání; (42) expertní, vědecké, výzkumné, vývojové a technologické služby a s nimi spojený výzkum a projektování, služby spojené s vyhledáváním a vyhodnocováním technických a vědeckých informací, výzkum, vývoj, tvorba a poskytování software, poradenství v oblasti hardware a software, půjčování software, výzkum a vývoj v oblasti přírodních věd a technických věd, programování a tvorba počítačových systémů pro sběr, zpracování a archivaci informací, technické testování, technické poradenství, provádění rešeršů vědeckých a technických, vypracování technických zpráv, oponentní, konzultační a odborná poradenská činnost v rámci této třídy, vypracování odborných analýz, provádění chemických analýz, poradenství v oblasti chemických analýz, tvorba počítačových dat a počítačových databází, expertizní a znalecká činnost, návrh a vývoj počítačového softwaru, přenos a převod dat na elektronické nosiče, na audiokazety, na videokazety se záznamy obrazu a zvuku, tvorba a správa webových stránek; (43) služby zajišťující stravování a nápoje, dočasné ubytování, služby spojené s ubytováním a občerstvením, provoz ubytovacích zařízení, hostinská činnost, provozování závodních jidelen, menz, rychlého občerstvení, pronájem jednacích místností, ubytovací kanceláře; (45) právní služby, právní analýzy, poskytování odborného poradenství v oblasti právní, poskytování informací z oblasti práva prostřednictvím komunikačních médií a informačních nosičů všeho druhu, zpřístupňování právních informací, poskytování legislativních informací.

Třídy výrobků a služeb:
9, 14, 16, 35, 36, 37, 38, 41, 42, 43, 45

(540) **MUNI College**

(592) Slovní

- (111) **399773**
(220) 10.07.2023
(320) 10.07.2023
(442) 23.08.2023
(151) 29.11.2023
(730) **Nguyen Tuan Hong**, Na bělidle 64/3, Praha 5, Smíchov, 15000, CZ
(740) Anh Hong Nguyenová, Na bělidle 64/3, Praha 5, Smíchov, 15000
(210) O-586956
(511) (29) maso, ryby, drůbež a zvěřina, masové výtahky, konzervované, mražené, sušené a vařené ovoce a zelenina, želé, džemy, kompoty, vejce, mléko, sýry, máslo, jogurty a jiné mléčné výrobky, potravinářské oleje a tuky; (30) káva, čaj, kakao a náhražky kávy, rýže, těstoviny a nudle, tapioka a ságo, mouka a přípravy vyrobené z obilnin, chléb, pečivo a cukrovinky, čokoláda, zmrzlina, sorbety a jiné produkty určené ke konzumaci v mraženém stavu, cukr, med, melasa, droždí, kypřící prášek do pečiva, sůl, koření přísady, koření, konzervované byliny, ocet, omáčky a jiná ochucovadla, led (zmražená voda); (31) surové a nezpracované zemědělské, akvakulturní, zahradnické a lesní produkty, zrna a semena surová nebo nezpracovaná, čerstvé ovoce a zelenina, čerstvé bylinky, rostliny a květiny, cibule a hlízy, sazenice a semena pro pěstování rostlin, živá zvířata, krmiva a nápoje pro zvířata, slad; (43) služby zajišťující stravování a nápoje, dočasné ubytování.

Třídy výrobků a služeb:
29, 30, 31, 43

(540)



(593) Obrazová

- (111) **399774**
(220) 11.07.2023
(320) 11.07.2023
(442) 23.08.2023
(151) 29.11.2023
(730) **TOPCORE service s.r.o.**, Dolní Sklenov 158, Hukvaldy, 73946, CZ
(210) O-586971
(591) Barevná
(511) (1) lepidla na obuv, lepidlo pro obuv, lepidlo na kůže.

Třídy výrobků a služeb:

1

(540)



(593) Obrazová

- (111) **399775**
 (220) 11.07.2023
 (320) 11.07.2023
 (442) 23.08.2023
 (151) 29.11.2023
 (730) **FB Agency Production s.r.o.**, Donská 176/13, Praha 10, Vršovice, 10100, CZ
 (740) Mgr. PETR ŽIŽKA, LL.M., advokátní kancelář, Sedláčkova 209/16, Plzeň, Vnitřní Město, 30100
 (210) O-586979
 (511) (35) reklama, reklama online, venkovní reklama, reklama a marketing, propagace koncertů (reklama), reklama v časopisech, online reklama v počítačových komunikačních sítích, reklama na internetu pro třetí osoby, reklama, marketing a propagační služby, reklama prostřednictvím elektronických médií a zejména internetu; (41) organizování festivalů, organizování festivalů pro rekreační účely, organizování festivalů pro zábavní účely, organizování festivalů pro kulturní účely, organizování festivalů zaměřených na jazzovou hudbu, kulturní aktivity, organizace kulturních představení, poskytování kulturních aktivit, vedení kulturních aktivit, workshopy ke kulturním účelům, rezervace míst na kulturní akce, pořádání [organizace] kulturních aktivit, zařizování výstav pro kulturní účely, uvádění koncertů, pořádání koncertů, živé hudební koncerty, uvádění hudebních koncertů, taneční akce, organizace tanečních akcí, produkce zábavních představení s tanečníky a zpěváky, noční kluby (zábava), diskotéky (služby), provozování klubu (diskotéky), pronájem videodisků, pronájem televizorů, pronájem videobrazovek, pronájem projektorů, pronájem audiovizuálního vybavení, pronájem zařízení na reprodukci zvuku, pronájem systémů veřejného ozvučení, pronájem akustických reprodukčních zařízení.
 Třídy výrobků a služeb:
 35, 41

(540) **IBIZA EVOLUTION**

(592) Slovní

- (111) **399776**
 (220) 11.07.2023
 (320) 11.07.2023
 (442) 23.08.2023
 (151) 29.11.2023
 (730) **RosaLum Consulting s.r.o.**, Růžová 15, Velvary, 27324, CZ
 (740) Advokátní kancelář - Mgr. Petr Žížka, LL.M., Mgr. Petr Žížka LL.M., Sedláčkova 209/16, Plzeň, Vnitřní Město, 30100
 (210) O-586980
 (511) (41) zahrady zpřístupněné veřejnosti, poskytování volnočasových a rekreačních zařízení, vzdělávací služby v oblasti zahradnictví, poskytování školení v oblasti zemědělství, zahradnictví a lesnictví; (42) architektonické poradenství, architektonické služby a služby urbanistického plánování, návrhářské služby pro architekturu, výzkum týkající se kultivace v zahradnictví; (44) zahradnické služby a služby zahradní architektury, navrhování krajinářských úprav, služby týkající se péče o zahrady, návrhy zahrad a zahradní architektura, zahradní architektura (služby -), poradenství

vztahující se k zahradnictví, služby v oboru zemědělství, zahradnictví nebo lesnictví, poradenství v oboru zemědělství, zahradnictví a lesnictví.

Třídy výrobků a služeb:

41, 42, 44

(540)

RosaLum Zahrady

(592) Slovní

- (111) **399777**
 (220) 11.07.2023
 (320) 11.07.2023
 (442) 23.08.2023
 (151) 29.11.2023
 (730) **DEFENDIA LAND s.r.o.**, Zkrácená 3223/46, Ostrava, Zábřeh, 70030, CZ
 (740) Mgr. PETR ŽIŽKA, LL.M., advokátní kancelář, Sedláčkova 209/16, Plzeň, Vnitřní Město, 30100
 (210) O-586981
 (591) Barevná
 (511) (9) elektronické zaměřovače pro střelné zbraně, laserové zaměřovače pro střelné zbraně, zaměřovací dalekohledy pro střelné zbraně, puškohledy, teleskopické zaměřovače, teleskopické zaměřovače pro dělostřelectvo, termovizní přístroje (nikoli pro léčebné účely), termovizní přístroje pro noční vidění, vesty proti bodnutí nožem, dalekohledy, zaměřovací dalekohledy, kryty pro dalekohledy; (13) zbraně, sportovní zbraně, malé zbraně (střelné zbraně), zbraně (systémy), malé zbraně, pistole [zbraně], projektily [zbraně], střelné zbraně, krátké osobní zbraně [střelné zbraně], plynové zbraně [slzné], automatické střelné zbraně, malorážné palné zbraně, plynové bomby (zbraně), zásobníky pro zbraně, střelné zbraně (pouzdra -), tlumiče pro zbraně, pistole (střelné zbraně), vzduchové pistole [zbraně], pouzdra na zbraně (střelné), opasky na střelné zbraně, zbraně na odpalování projektilů, rukojeti pro malé zbraně, ramenní popruhy na zbraně, munice pro střelné zbraně, stojany na střelné zbraně, úderníky pro střelné zbraně, hlavně střelných zbraní (zbraně), zásobníky pro střelné zbraně, tlumiče pro střelné zbraně, pouzdra na střelné zbraně, stativy pro střelné zbraně, dvojnožky pro střelné zbraně, čisticí tyče na střelné zbraně, čisticí šňůry na malé zbraně, čisticí nástroje na střelné zbraně, nabíjecí pásy pro malé zbraně, náramenní nábojové pásy pro zbraně, chrániče mířidel na střelné zbraně, čisticí kartáče na střelné zbraně, závěsné popruhy na střelné zbraně, bezpečnostní západky pro střelné zbraně, podstavce na upevnění střelné zbraně, nábojové komory pro střelné zbraně, pouzdra nábojnic pro poloautomatické střelné zbraně, muniční pásy pro automatické střelné zbraně, držáky, pouzdra, zásobníky a nábojnice pro zbraně a munici, naplněné zásobníky na náboje pro střelné zbraně, ochranná pouzdra přizpůsobená pro střelné zbraně, tašky na střelné zbraně (speciálně přizpůsobené), pouzdra nábojnic pro automatické střelné zbraně, přepravní pouzdra upravená pro střelné zbraně, vzduchové pistole (vzduchové zbraně), zbraně na BB broky, automatické karabiny, automatické revolvéry, brokovnice, broky do vzduchové pistole, části střelných zbraní, kombinované pistole a pušky, kulky do pistolí, kulky do pušky, kulky (munice, střelivo), mířidla, jiná než optická, munice, munice do malých zbraní, munice do střelných zbraní, munice, střelivo, náboje do kulometů, náboje do zbraní, náboje, nábojnice, omračující zbraně, pepřové spreje, popruhy na pušku, spreje pro účely osobní obrany, střelivo a projektily, součásti zbraní, pažby, pažby pušek, pažby zbraní, pažby pro pistole, botky pažby na brokovnice, tlumiče zpětného rázu pažby, opěrky pažby pro střelné zbraně; (35) maloobchodní prodej zbraní, maloobchodní prodej čisticích přípravků, maloobchodní prodej čisticích předmětů, maloobchodní prodej kovového zboží, maloobchodní prodej oděvů, maloobchodní prodej čisticích předmětů, maloobchodní a maloobchodní prodej střeliva, maloobchodní a maloobchodní prodej doplňků ke zbraním, maloobchodní a maloobchodní prodej příslušenství ke zbraním, maloobchodní a maloobchodní prodej sebeobraných prostředků, maloobchodní prodej nožů, maloobchodní a maloobchodní prodej optických přístrojů, maloobchodní a maloobchodní prodej svítilen, maloobchodní a maloobchodní prodej taktického vybavení, maloobchodní a maloobchodní prodej outdoorového vybavení.
 Třídy výrobků a služeb:
 9, 13, 35

(540)



(ruční), otvíráky na lahve s noži; (25) kšilty (pokrývky hlavy), čepice, baseballové čepice, sportovní čepice a klobouky, čepice s bambulí, trička s potiskem, trička, trička s dlouhým rukávem, sportovní trička s krátkým rukávem; (35) reklama, reklama online, reklama a marketing, venkovní reklama, propagace, propagace cestování (reklama), propagace obchodu (reklama), maloobchodní prodej oblečení, maloobchodní prodej vaků, maloobchodní prodej sportovního vybavení, maloobchodní prodej kovového zboží, maloobchodní prodej sportovních předmětů, maloobchodní prodej pokrývek hlavy, maloobchodní prodej hrnků a sklenic, maloobchodní prodej vaků, maloobchodní prodej oblečení, maloobchodní prodej kovového zboží, maloobchodní prodej pokrývek hlavy, maloobchodní prodej sportovních předmětů, maloobchodní prodej hrnků a sklenic, maloobchodní služby zaměřené na prodej oděvů a oděvních doplňků; (40) potisk triček, potiskování textilií.

Třídy výrobků a služeb:

18, 21, 25, 35, 40

(540)

(593) Obrazová

(111) **399778**

(220) 11.07.2023

(320) 11.07.2023

(442) 23.08.2023

(151) 29.11.2023

(730) **Chudomelová Radka**, K Blahobytu 209, Pardubice, Zelené Předměstí, 53002, CZ

(210) O-586982

(511) (18) obojky pro domácí zvířata, vodítka pro zvířata, kabelky, tašky, batohy, ledvinky (tašky k upnutí kolem pasu); (20) taburety (nábytek), košíky (koše); (25) oděvy, svetry, čepice, nákrčníky (dámské kukly), rukavice, boty, členky (oděvy), ponožky, návleky na nohy, návleky na ruce, kabáty, klobouky, šaty.

Třídy výrobků a služeb:

18, 20, 25

(540)



(593) Obrazová

(111) **399780**

(220) 11.07.2023

(320) 11.07.2023

(442) 23.08.2023

(151) 29.11.2023

(730) **Mýšlenková skříň s.r.o.**, Blanická 922/25, Praha 2, Vinohrady, 12000, CZ

(740) zaeRkováno s.r.o., Vršovické náměstí 111/2, Praha 10, Vršovice, 10100

(210) O-586987

(511) (35) výroba vizuálních reklamních materiálů, příprava audiovizuálních prezentací pro reklamní použití, prezentace zboží a služeb, příprava audiovizuálních prezentací pro reklamní použití, marketingové služby, marketingové strategie, partnerský marketing a propojování klientů s ambasadory a partnery, služby styku s veřejností a vztahů s médii, psaní reklamních textů, zpracování textů, výroba zvukových záznamů k marketingovým účelům, výroba reportážních reklam, merchandising, pomoc při řízení obchodní činnosti; (41) koučink, mentoring, kurzy osobního rozvoje, vzdělávání dospělých, vzdělávací informace, koučovací a školicí služby ve vztahu k osobnímu vzhledu nebo osobní image, organizování a příprava workshopů, organizování a vedení seminářů, eventů a konferencí, pořádání přednášek, organizování webinářů, vzdělávací programy ve vztahu k osobnímu vzhledu nebo osobní image, zvuková produkce a video produkce a fotografování, produkce zvukových a video záznamů, produkce filmů a videa, výroba filmů a videonahrávek, prezentace audiovizuálních prezentací, produkce podcastů, tvorba [psaní] podcastů, tvorba (psaní) vzdělávacího obsahu pro podcasty, psaní a publikování textů s výjimkou reklamních textů, psaní blogu, vydávání knih, publikování knih a audioknih, vydávání publikací, elektronické publikování, on-line vydávání elektronických knih a časopisů, poskytování on-line audio obsahu bez možnosti stažení, publikování multimediálních materiálů on-line, poskytování online vzdělávání z počítačové databáze nebo prostřednictvím internetu nebo extranetů, odborné informační, poradenské a konzultační služby vztahující se k osobnímu vzhledu nebo osobní image; (45) služby individuální analýzy barev související s oděvy, poradenské služby týkající se osobního vzhledu nebo osobní image,

(593) Obrazová

(111) **399779**

(220) 11.07.2023

(320) 11.07.2023

(442) 23.08.2023

(151) 29.11.2023

(730) **Neuwirthová Lenka**, Koterovská 2001/82, Plzeň, Východní Předměstí, 32600, CZ

(740) Mgr. PETR ŽIŽKA, LL.M., advokátní kancelář, Sedláčkova 209/16, Plzeň, Vnitřní Město, 30100

(210) O-586983

(591) Barevná

(511) (18) turistické batohy, batohy, malé batohy/ ruksaky, batohy na pěší turistiku, plátěné tašky, tašky, cestovní tašky; (21) cestovní láhve, chladičové lahve, kapesní láhve, termosky (pošní lahve), láhve na pití, otvíráky na lahve

stylingové služby v oblasti osobního šatníku, služby osobního nakupování, (540)
osobní konzultační služby v oblasti módy.

Třídy výrobků a služeb:
35, 41, 45

(540) **MYŠLENKOVÁ SKŘÍŇ**

(592) Slovní

(111) **399781**

(220) 11.07.2023

(320) 11.07.2023

(442) 23.08.2023

(151) 29.11.2023

(730) **Klinika štěstí s.r.o.**, U kříže 610/16, Praha 5, Jinonice, 15800, CZ

(210) O-586989

(511) (41) vzdělávací služby v oblasti terapeutické léčby, služby v oblasti vzdělávání, zábavy a sportu; (44) terapeutické služby, služby v oblasti psychoterapie, služby péče o duševní zdraví.

Třídy výrobků a služeb:
41, 44

(540) **Klinika štěstí**

(592) Slovní

(111) **399782**

(220) 17.07.2023

(320) 17.07.2023

(442) 23.08.2023

(151) 29.11.2023

(730) **Petrěk Josef**, 272, Vigantice, 75661, CZ

(740) Mgr. Jaroslav Juráš, advokát, Lešetín IV/777, Zlín, 76001

(210) O-587068

(591) Barevná

(511) (9) ochranné helmy pro sportovní účely; (16) nálepky, papírové bannery, plakáty, pohlednice, prospekty, reklamní tabule z papíru nebo lepenky; (25) body (spodní prádlo), boty, bundy a krátké kabáty s výplní, čelenky (oděvy), čepice, dámské spodní kalhotky, dětské kalhotky (spodní prádlo), domácí obuv, hřejivé návleky na nohy, kabáty, kalhoty, kombiné (spodní prádlo), kombinézy (oděvy), kompresní trika, košile, košile s krátkým rukávem, kotníková obuv, legíny (kalhoty), lyžařské boty, lyžařské kombinézy, lyžařské rukavice, nákrčníky, nánožníky (ne elektricky vyhřívané), návleky na nohy, nepromokavé oděvy, obuv, palčáky (rukavice), pánské krátké spodky, pánské trenýrky, boxerky, pláštěnky, pokrývky hlavy, ponožky, ponožky absorbující pot, punčochové kalhoty, punčochy, punčochy absorbující pot, roušky (oděvy), nikoliv pro lékařské nebo hygienické účely, rukavice bez prstů, palčáky, opasky, rukavice, rukávničky, snowboardové kombinézy, spodní prádlo, spodní prádlo absorbující pot, sportovní dresy, sportovní obuv, sportovní tílka, sukně, svetry (oděvy), svrchní oděvy, šály, šátky a šály, šátky na hlavu, termo rukavice pro zařízení s dotykovou obrazovkou, trička, trikoty, uniformy, vesty.

Třídy výrobků a služeb:
9, 16, 25



(593) Obrazová

(111) **399783**

(220) 18.07.2023

(320) 18.07.2023

(442) 23.08.2023

(151) 29.11.2023

(730) **Genesis Invest s.r.o.**, Kaprova 42/14, Praha 1, Staré Město, 11000, CZ

(740) barta.legal s.r.o., advokátní kancelář, JUDr. Jan Bárta, Kaprova 42/14, Praha 1, Staré Město, 11000

(210) O-587077

(511) (35) konzultace v oblasti obchodní strategie, zprostředkování obchodů, zprostředkování obchodních a komerčních kontaktů, hodnocení obchodních příležitostí, poradenské služby v oblasti přípravy a realizace obchodních transakcí, poradenství v oboru řízení obchodní činnosti a marketingu, správa a vytváření počítačových databází, zpracování dat, vyhledávání sponzorů; (36) investiční služby, investiční poradenství, investiční analýzy, investiční management, poskytování investičních informací, investiční konzultační služby; (41) vzdělávání a vyučování, pořádání veletrhů, seminářů, konferencí a školení, poskytování vzdělávacího obsahu prostřednictvím podcastů, služby obchodního mentoringu; (45) poradenství v oblasti duševního vlastnictví, poskytování informací v oblasti duševního vlastnictví.

Třídy výrobků a služeb:
35, 36, 41, 45

(540)

busyman

(592) Slovní

(111) **399784**

(220) 18.07.2023

(320) 18.07.2023

(442) 23.08.2023

(151) 29.11.2023

(730) **Genesis Invest s.r.o.**, Kaprova 42/14, Praha 1, Staré Město, 11000, CZ

(740) barta.legal s.r.o., advokátní kancelář, JUDr. Jan Bárta, Kaprova 42/14, Praha 1, Staré Město, 11000

(210) O-587078

(591) Barevná

(511) (35) konzultace v oblasti obchodní strategie, zprostředkování obchodů, zprostředkování obchodních a komerčních kontaktů, hodnocení obchodních příležitostí, poradenské služby v oblasti přípravy a realizace obchodních transakcí, poradenství v oboru řízení obchodní činnosti a marketingu, správa a vytváření počítačových databází, zpracování dat, vyhledávání sponzorů; (36) investiční služby, investiční poradenství, investiční analýzy, investiční management, poskytování investičních informací, investiční konzultační služby; (41) vzdělávání a vyučování, pořádání veletrhů, seminářů, konferencí a školení, poskytování vzdělávacího obsahu prostřednictvím podcastů, služby obchodního mentoringu; (45) poradenství v oblasti duševního vlastnictví, poskytování informací v oblasti duševního vlastnictví.

Třídy výrobků a služeb:
35, 36, 41, 45

(540)



- (111) **399787**
(220) 18.07.2023
(320) 18.07.2023
(442) 23.08.2023
(151) 29.11.2023
(730) **Fišerová Lenka**, Schwarzova 1975/60, Plzeň, Jižní Předměstí, 30100, CZ
(740) Langrova, s.r.o., Skřetova 1011/48, Plzeň, Jižní Předměstí, 30100
(210) O-587095
(511) (35) nákup a prodej kosmetických produktů, kadeřnických produktů a pomůcek; (41) vzdělávací, výchovná a zábavní činnost, pořádání seminářů a školení; (44) kadeřnické služby, kosmetické služby, péče o hygienu a krásu osob.
Třídy výrobků a služeb:
35, 41, 44
(540)

(593) Obrazová

- (111) **399785**
(220) 18.07.2023
(320) 18.07.2023
(442) 23.08.2023
(151) 29.11.2023
(730) **Walková Pavla**, Ke Splavu 2348, Frýdek-Místek, Místek, 73801, CZ
(210) O-587085
(511) (41) pořádání [organizace] kulturních aktivit.
Třídy výrobků a služeb:
41

(540)

Muzikantské žně

(592) Slovní

- (111) **399786**
(220) 18.07.2023
(320) 18.07.2023
(442) 23.08.2023
(151) 29.11.2023
(730) **Divišková Kristýna**, Komenského 723/11, Plzeň, Severní Předměstí, 32300, CZ
(210) O-587088
(511) (44) tetování, kosmetické služby, laserové odstranění tetování kosmetické, tělový piercing, zavádění piercingu, kosmetické konzultační služby.
Třídy výrobků a služeb:
44

(540)



(593) Obrazová

LEGRANDS
SALON

(593) Obrazová

- (111) **399788**
(220) 18.07.2023
(320) 18.07.2023
(442) 23.08.2023
(151) 29.11.2023
(730) **INSOWOOL s.r.o.**, U starého mlýna 311/23, Praha 10, Uhřetěves, 10400, CZ
(740) Mgr. David Müller, Filipova 2016/6, Praha 4, Chodov, 14800
(210) O-587100
(591) Barevná
(511) (17) tepelně izolační materiály, tepelně izolační výrobky, izolace ke stavebním účelům, izolace a těsnění budov, foukaná dřevovláknitá izolace; (35) maloobchodní a velkoobchodní prodej stavebních materiálů, tepelně izolačních výrobků a materiálů; (37) izolace budov, instalace izolačních materiálů do budov, na střechy a do konstrukcí, poskytování informací vztahujících se ke stavebnictví.
Třídy výrobků a služeb:
17, 35, 37

(540)



(593) Obrazová

- (111) **399789**
(220) 19.07.2023
(320) 19.07.2023
(442) 23.08.2023
(151) 29.11.2023
(730) **SAZKA a.s.**, Evropská 866/69, Praha 6, Vokovice, 16000, CZ
(740) Halaxová & Halaxová TETRAPAT, Mgr. Eva Halaxová, Jinonická 804/80, Praha 5, Košíře, 15800
(210) O-587105
(511) (9) hardware a software pro informační technologie a audiovizuální zařízení, zařízení a příslušenství na zpracování dat, platební terminály pro zprostředkování on-line plateb, software, hardware a software používaný při provozu hazardních her, software pro počítačové hry, aplikace a herní software určené k účasti sázejících na hazardních hrách, software pro jednotlivé internetové technické hry, software pro internetové živé hry a elektronické losy internetových loterií; (16) papír, lepenka, reklamní, propagační a užitkové výrobky z papíru určené pro propagaci, periodické i neperiodické publikace, tištěné informační, reklamní a propagační materiály v rámci této třídy určené pro propagaci, tiskárenské výrobky a kartonážní výrobky, a to krabice, data a databáze na papírových nosičích, psací potřeby, kalendáře, diáře, školní potřeby, sázenky, sázkové tikety, vstupenky; (28) herní zařízení a systémy, jejichž prostřednictvím jsou provozovány hazardní hry, losy pro loterie, interaktivní dotykové terminály zajišťující provoz loterií, kurzových sázek a jiných hazardních her (herní automaty), samoobslužná koncová zařízení technických her provozovaných v hernách a kasinech, stoly živé hry (herní zařízení); (41) provoz veškerých hazardních her, včetně těch provozovaných dálkovým přístupem prostřednictvím internetu, tedy loterií, kurzových sázek, totalizátorových her, binga, technických her, živých her, tombol nebo turnajů malého rozsahu, jakožto vykonávání činností spočívajících v uskutečňování hazardních her se záměrem dosažení zisku, a to příjem sázek a vkladů do hazardní hry (služby bookmakerů), pořádání a organizování kulturních, sportovních a společenských událostí, soutěží, zábavních služeb v souvislosti s elektronickým sportem, předprodej a prodej vstupenek, organizování a pořádání vzdělávacích akcí, provozování sportovních zařízení.
Třídy výrobků a služeb:
9, 16, 28, 41

(540)

Malý cestovatel

(592) Slovní

- (111) **399790**
(220) 19.07.2023
(320) 19.07.2023
(442) 23.08.2023
(151) 29.11.2023
(730) **Nakladatelství NAŠE ŠKOLA, s.r.o.**, Bratislavská 886/23c, Brno, Zábrdovice, 60200, CZ

- (740) Společná advokátní kancelář JUDr. František Urbanec, JUDr. Pavlína Urbancová, JUDr. Pavlína Urbancová, advokát, Křenová 409/52, Brno, Trnitá, 60200
(210) O-587107
(511) (9) software, počítačové programy a hry, audiozáznamy, videozáznamy, zvukově-obrazové záznamy, elektronické multimediální produkty; (16) periodické i neperiodické publikace, školní potřeby, knihy a publikace výukového zaměření, fotografie, školní tabule; (41) nakladatelství a vydavatelství, vydávání knih, organizování a vedení seminářů, poskytování on-line elektronických publikací, provozování her on-line, školení, vyučování, školství, filmová tvorba, informace o výchově a vzdělávání, výuka jazyků.
Třídy výrobků a služeb:
9, 16, 41

(540)

Eduzio

(592) Slovní

- (111) **399791**
(220) 19.07.2023
(320) 19.07.2023
(442) 23.08.2023
(151) 29.11.2023
(730) **MM CAR Group s.r.o.**, Malá 43/6, Plzeň, Vnitřní Město, 30100, CZ
(740) Jehne, Vodák a partneři, advokátní kancelář, JUDr. Robert Jehne, advokát, Washingtonova 1567/25, Praha 1, Nové Město, 11000
(210) O-587111
(511) (36) likvidace pojistných událostí, likvidace škod, šetření škod, poradenství, konzultace a zprostředkování v oblasti pojišťovnictví a pojistných událostí, pojistně-technické služby; (37) údržba a opravy pneumatik, lakování vozidel, servis a opravy vozidel, asistence v případě poruchy vozidla (opravy), opravy vozidel jako část služeb při poruše vozidla; (39) půjčovna automobilů, pronájem dopravních prostředků, nehodové služby pro havarovaná vozidla, nouzové odtahování osobních nebo nákladních vozidel, služby týkající se odtahování vozidel, vyprošťování vozidel.
Třídy výrobků a služeb:
36, 37, 39

(540)

MMCAR all for your car

(592) Slovní

- (111) **399792**
(220) 19.07.2023
(320) 19.07.2023
(442) 23.08.2023
(151) 29.11.2023
(730) **CNEU MEDICAL s.r.o.**, Jeřábkova 1459/8, Praha 4, Chodov, 14900, CZ
(740) JUDr. Tomáš Lejček MBA, patentový zástupce, Slezská 169/10, Praha 2, Vinohrady, 12000
(210) O-587114
(591) Barevná
(511) (5) léčiva, léčivé přípravky pro zdravotní péči, farmaceutické přípravky, hygienické přípravky pro využití ve zdravotnictví, diagnostické testovací materiály k lékařskému použití.
Třídy výrobků a služeb:
5

(540)



- (111) **399795**
(220) 21.07.2023
(320) 21.07.2023
(442) 23.08.2023
(151) 29.11.2023
(730) **COMPAGNIE GENERALE DES ETABLISSEMENTS MICHELIN**,
23, Place des Carmes-Déchaux, 63000 CLERMONT-FERRAND, FR
(740) Baker & McKenzie s.r.o., advokátní kancelář, Mgr. Dušan Hlavatý,
advokát, Klimentská 1216/46, Praha 1, Nové Město, 11000
(210) O-587160
(511) (6) kovové vývěsní tabule, trofeje z obecných kovů, kovové panely; (25)
kuchařská saka, zástěry, kuchařské čepice, papírové čepice pro kuchaře,
kombinézy.
Třídy výrobků a služeb:
6, 25
(540)

(593) Obrazová

- (111) **399793**
(220) 20.07.2023
(320) 20.07.2023
(442) 23.08.2023
(151) 29.11.2023
(730) **Boxenergy s.r.o.**, Svatojánská 678/11, Hradec Králové, Třebeš, 50011,
CZ
(210) O-587126
(591) Barevná
(511) (9) nabíječky baterii, elektrické kabely, nabíjecí stanice pro elektrická
vozidla, rozvaděče, solární baterie, spínací skříně; (37) dobíjecí služby pro
elektrická vozidla, pronájem nabíječek baterii; (38) bezdrátové vysílání.
Třídy výrobků a služeb:
9, 37, 38
(540)

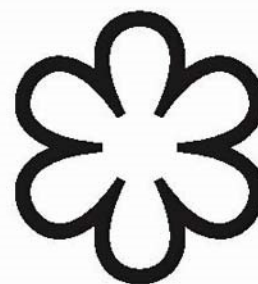

(593) Obrazová

- (111) **399796**
(220) 21.07.2023
(320) 21.07.2023
(442) 23.08.2023
(151) 29.11.2023
(730) **COMPAGNIE GENERALE DES ETABLISSEMENTS MICHELIN**,
23, Place des Carmes-Déchaux, 63000 CLERMONT-FERRAND, FR
(740) Baker & McKenzie s.r.o., advokátní kancelář, Mgr. Dušan Hlavatý,
advokát, Klimentská 1216/46, Praha 1, Nové Město, 11000
(210) O-587161
(511) (6) kovové vývěsní tabule, trofeje z obecných kovů, kovové panely; (25)
kuchařská saka, zástěry, kuchařské čepice, papírové čepice pro kuchaře,
kombinézy.
Třídy výrobků a služeb:
6, 25

(593) Obrazová

- (111) **399794**
(220) 20.07.2023
(320) 20.07.2023
(442) 23.08.2023
(151) 29.11.2023
(730) **SOLA Switzerland EU s.r.o.**, Novozámocká 1065, Ivanka pri Nitre,
95112, SK
(210) O-587128
(511) (8) jídelní přístroje, kuchyňské nože a náčiní na krájení pro použití v
kuchyni; (21) nádobí, kuchyňské náčiní a nádoby, sklenice, nádoby na pití
a barové příslušenství.
Třídy výrobků a služeb:
8, 21
(540)

Soluxe

(592) Slovní

(540)

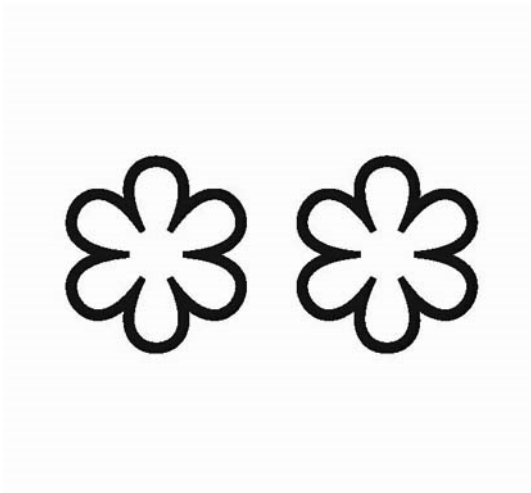

(593) Obrazová

(111) **399797**

(220) 21.07.2023

(320) 21.07.2023

(442) 23.08.2023

(151) 29.11.2023

(730) **COMPAGNIE GENERALE DES ETABLISSEMENTS MICHELIN,**
23, Place des Carmes-Déchaux, 63000 CLERMONT-FERRAND, FR

(740) Baker & McKenzie s.r.o., advokátní kancelář, Mgr. Dušan Hlavatý,
advokát, Klimentská 1216/46, Praha 1, Nové Město, 11000

(210) O-587162

(511) (6) kovové vývěsní tabule, trofeje z obecných kovů, kovové panely; (25)
kuchařská saka, zástěry, kuchařské čepice, papírové čepice pro kuchaře,
kombinézy.

Třídy výrobků a služeb:

6, 25

(540)

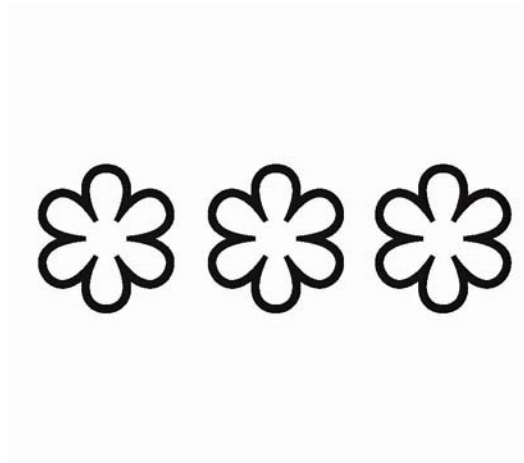

(593) Obrazová

Přehled zápisů ochranných známek se změnou ve vztahu ke zveřejněným přihláškám

Kapitola obsahuje údaje o ochranných známkách zapsaných na základě ustanovení § 28 odst. 1 zákona č. 441/2003 Sb., u kterých došlo ke změně údajů oproti zveřejněné přihlášce ochranné známky.

Číselný přehled (111)		
399682	399683	399684

Zápisy ochranných známek se změnou ve vztahu ke zveřejněným přihláškám

(111) **399682**
(220) 10.08.2022
(320) 10.08.2022
(442) 12.10.2022
(151) 29.11.2023
(540)

OKADO

(592) Slovní
(730) **Herzog Tomáš**, Antošovická 9/355, Ostrava, Antošovice, 71100, CZ
(740) Patentový zástupce, ETMA+EDA, Mgr. Michal Černý Ph.D., Husovo nám. 2238/31, Prostějov, 79601
(511) (35) řízení lidských zdrojů a náborové služby, inzerce pracovních míst; (39) doprava cestujících a jejich zavazadel, poskytování prohlídek pamětihodností (doprava), záchranné služby (doprava), doprava pacientů minibusy, záchrana osob (doprava), silniční záchranné služby (doprava), záchrana (doprava) pozemních dopravních prostředků.

Třídy výrobků a služeb:

35, 39

(210) O-580751

pamětihodností (doprava), záchranné služby (doprava), doprava pacientů minibusy, záchrana osob (doprava), silniční záchranné služby (doprava), záchrana (doprava) pozemních dopravních prostředků.

Třídy výrobků a služeb:

35, 39

(210) O-580753

(111) **399683**
(220) 10.08.2022
(320) 10.08.2022
(442) 12.10.2022
(151) 29.11.2023
(540)

OKA→O

(593) Obrazová
(730) **Herzog Tomáš**, Antošovická 9/355, Ostrava, Antošovice, 71100, CZ
(740) Patentový zástupce, ETMA+EDA, Mgr. Michal Černý Ph.D., Husovo nám. 2238/31, Prostějov, 79601
(511) (35) řízení lidských zdrojů a náborové služby, inzerce pracovních míst; (39) doprava cestujících a jejich zavazadel, poskytování prohlídek

(111) **399684**
(220) 16.09.2022
(320) 16.09.2022
(442) 07.12.2022
(151) 29.11.2023
(540)

TERMI

(593) Obrazová
(730) **TERMI s.r.o.**, Pohraniční Stráže 2047, Varnsdorf, 40747, CZ
(740) Mgr. Jiří Veselý, Karlova 687, Varnsdorf, 40747
(511) (11) přístroje pro osvětlení; (35) zprostředkovatelská činnost v oblasti obchodu s výše uvedenými výrobky ve tř. 11; (36) správa nemovitostí, zprostředkovatelské služby v uvedené oblasti; (37) malířství-natěračství, zámečnictví, zednické služby, klempířství, údržba nemovitostí (s výjimkou parkových úprav), zprostředkovatelské služby v uvedených oblastech; (39) plnění nádob plyny, zprostředkovatelské služby v uvedené oblasti.

Třídy výrobků a služeb:

11, 35, 36, 37, 39

(591) Barevná

(210) O-581372

Ochranné známky zrušené a prohlášené za neplatné

Tato kapitola obsahuje údaje o rozhodnutích o zrušení ochranné známky na základě ustanovení § 31 zákona č. 441/2003 Sb. nebo o prohlášení ochranné známky za neplatnou na základě ustanovení § 32 zákona č. 441/2003 Sb. Existuje-li důvod zrušení/prohlášení ochranné známky za neplatnou pouze ve vztahu k některým z výrobků nebo služeb, Úřad ochrannou známku zruší/prohlásí za neplatnou pouze pro tyto výrobky nebo služby. Údaje o výsledku rozhodnutí (zrušení ochranné známky, částečné zrušení ochranné známky, prohlášení ochranné známky za neplatnou, prohlášení ochranné známky za částečně neplatnou) jsou uvedeny za datem právní moci rozhodnutí s názvem "Datum právní moci rozhodnutí/výsledek rozhodnutí".

(111) 377696
(540)



(111) 391563
(540)



(593) Obrazová
26.11.2023 / NABYTÍ P.M. - PROHLÁŠENÍ OZ ZA NEPLATNOU

(593) Obrazová
28.11.2023 / NABYTÍ P.M. - PROHLÁŠENÍ OZ ZA ČÁST.
NEPLATNOU

Přehled obnov zápisu ochranných známek

Kapitola obsahuje údaje o ochranných známkách, u kterých byl na žádost vlastníka obnoven zápis podle ustanovení § 28 odst. 2 zákona č. 441/2003 Sb.

Číselný přehled (111)											
95619	95623	95624	151744	162232	183594	184414	184657	184679	185351	185363	185365
185912	185913	186037	186226	186856	187685	189508	189649	189653	190359	190360	191124
191166	193297A	193408	194144	197290	197308	199108	262281	264217	265574	265575	265750
266202	266203	266205	266217	266243	266321	266322	266323A	266329	266331	266332	266839
266932	266933	267239	267255	267562	267916	268779	269084	269085	269086	269112	269125
269126	269235	269682	269923	270019	270171	270976	271807	271808	271892	272574	273027
273768	273804	274136	274429	276537	277905	338473	339045	339298	339305	339460	339891
340225	340230	340349	340411	340907	341072	341073	341074	341263	341264	341465	341734
341749	341750	341883	342081	342082	342087	342088	342089	342124	342125	342162	342191
342212	342352	342353	342354	342355	342356	342357	342358	342359	342360	342361	342362
342363	342399	342400	342735	342869	342985	343705	343740	344263	344364	344410	345441
345944	345945	345946	346747	347240	348195	349000	350868	352427	358204		

Obnovy zápisu ochranných známek

(111) **95619**
(220) 30.10.1944
(151) 30.10.1944
(540)

SOLOCUP

(592) Slovní
(730) **PAP Packaging a.s.**, Pod Svatoborem 41, Sušice, Sušice II, 34201, CZ
(740) JUDr. Aleš Zábrš, advokát, Na Beránce 57/2, Praha 6, Dejvice, 16000
(511) (16) papír, lepenka, suroviny a polotovary k výrobě papíru, papírové a kartonové výrobky, a to: obaly všeho druhu z impregnovaného nebo neimpregnovaného papíru, papírové pohárky a nádoby, papírová vlákna, papírová příze, papírové motouzy, textilní dutinky, textilní cívky, dutinky a trubice všeho druhu, uzávěry na mléčné láhve, voskovaný papír, papírové koberce, držadla na jízdní kola, papírové sparterie.

Třídy výrobků a služeb:

16

(210) O-2958

(111) **95623**
(220) 10.11.1944
(151) 10.11.1944
(540)

SOLOKUP

(592) Slovní
(730) **PAP Packaging a.s.**, Pod Svatoborem 41, Sušice, Sušice II, 34201, CZ
(740) JUDr. Aleš Zábrš, advokát, Na Beránce 57/2, Praha 6, Dejvice, 16000
(511) (16) papír, lepenka, suroviny a polotovary k výrobě papíru, papírové a kartonové výrobky, a to: obaly všeho druhu z impregnovaného nebo neimpregnovaného papíru, papírové pohárky a nádoby, papírová vlákna, papírová příze, papírové motouzy, textilní dutinky, textilní cívky, dutinky a trubice všeho druhu, uzávěry na mléčné láhve, voskovaný papír, papírové koberce, držadla na jízdní kola, papírové sparterie.

Třídy výrobků a služeb:

16

(210) O-2960

(111) **95624**
(220) 10.11.1944
(151) 10.11.1944
(540)



(594) Kombinovaná
(730) **PAP Packaging a.s.**, Pod Svatoborem 41, Sušice, Sušice II, 34201, CZ
(740) JUDr. Aleš Zábrš, advokát, Na Beránce 57/2, Praha 6, Dejvice, 16000
(511) (16) papír, lepenka, suroviny a polotovary k výrobě papíru, papírové a kartonové výrobky, a to: obaly všeho druhu z impregnovaného nebo neimpregnovaného papíru, papírové pohárky a nádoby, papírová vlákna, papírová příze, papírové motouzy, textilní dutinky, textilní cívky, dutinky a trubice všeho druhu, uzávěry na mléčné láhve, voskovaný papír, papírové koberce, držadla na jízdní kola, papírové sparterie.

Třídy výrobků a služeb:

16

(210) O-2959

(111) **151744**
(220) 23.11.1954
(151) 11.12.1954
(540)

topos

(594) Slovní grafická
(730) **TOPOS a.s.**, Královská 777, Šluknov, 40777, CZ
(740) PATENTSERVIS Praha a.s., Na Podkovce 281/10, Praha 4, Podolí, 14700
(511) Stroje pro potravinářský průmysl, odstředivá samonassávací čerpadla, domácí vodárny, jakož i příslušenství k těmto (priorita od 23.11.1954), výměníky tepla a ohřívače kapalin, zejména vody a to do obsahu 2000 litrů a úchovné chladicí nádrže na mléko, jakož i příslušenství k těmto (priorita od 23.11.1984).

Třídy výrobků a služeb:

7, 11

(210) O-3743

(111) **162232**
(220) 31.05.1974
(151) 17.02.1975
(540)

NIVUS

(592) Slovní
(730) **NeraAgro, spol. s r. o.**, ul. Práce 657, Neratovice, 27711, CZ
(740) BÜRGER LEGAL s.r.o., advokátní kancelář, JUDr. Ing. Pavel Bürger, Šrobárova 2002/40, Praha 10, Vinohrady, 10100
(511) (5) prostředky k hubení rostlinných a živočišných škůdců, antiparazitní látky, obzvláště prostředky k odpuzování živočišných škůdců (protiokusové repelenty) - tř. 5.

Třídy výrobků a služeb:

5

(210) O-47924

(111) **183594**
(220) 02.12.1993
(151) 22.03.1995
(540)

INKOS

(594) Kombinovaná
(730) **Obořilová Helena**, Úvoz 521/17, Brno, 60200, CZ
(740) Kania, Sedlák, Smola, s.r.o., Mendlovo náměstí 907/1a, Brno, Staré Brno, 60300
(511) Potravinářské stroje a zařízení, chemické stroje a zařízení, hutnické stroje a zařízení, energetické stroje a zařízení, čistírny a úpravný vod; dokumentace těchto zařízení, jejich vývoj, poradenství, inženýrské, komerční a obstaratelské služby v oblasti uvedených zařízení, kompletace a koordinace jejich dodávek; spotřební zboží, zejména kuchyňské zboží a železářské zboží.

Třídy výrobků a služeb:

7, 8, 9, 11, 35, 37, 42

(210) O-84718

(111) **184414**
(220) 30.11.1993
(151) 21.04.1995
(540)

DIANELLA

(592) Slovní
(730) **CHOCOLAND a.s.**, Ovčárecká 305, Kolín, 28002, CZ
(740) Mgr. David Müller, Filipova 2016/6, Praha 4, Chodov, 14800
(511) (30) cukrovinky - bonbony, vhodné i pro diabetiky.
Třídy výrobků a služeb:
30
(210) O-84643

(111) **184657**
(220) 11.01.1994
(151) 04.05.1995
(540)



(593) Obrazová
(730) **První jílovská a.s.**, Čs. armády 547, Jílové u Prahy, 25401, CZ
(511) Výroba a úprava extraktů a jejich sloučenin z léčivých aromatických rostlin i koření pro potravinářství, kosmetiku a bytovou chemii (např. čisticí prostředky apod.), včetně výroby jejich aplikací.
Třídy výrobků a služeb:
3, 5
(210) O-85722

(111) **184679**
(220) 25.10.1993
(151) 05.05.1995
(540)

REFLECTION

(592) Slovní
(730) **Attachmate Corporation**, 705 5th Ave. South, Suite 1100, Seattle, WA 98104, WA, US
(740) PATENTSERVIS Praha a.s., Na Podkovce 281/10, Praha 4, Podolí, 14700
(511) Počítačový software a hardware
Třídy výrobků a služeb:
9
(210) O-83726

(111) **185351**
(220) 11.01.1994
(151) 30.05.1995
(540)

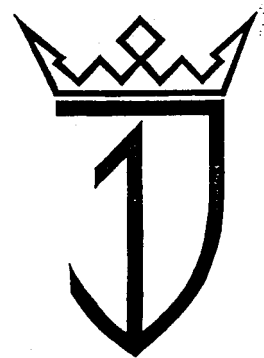

(593) Obrazová
(730) **První jílovská a.s.**, Čs. armády 547, Jílové u Prahy, 25401, CZ
(511) Výroba a úprava rostlinných extraktů a jejich sloučenin, silic a výrobků pro balneoterapii, kosmetiku a bytovou chemii (např. čisticí prostředky apod.), potravinářství; zemědělská výroba - produkování, pěstování, třídění a zpracování zemědělských produktů v rámci rostlinné a živočišné výroby; silniční motorová doprava; zpracování druhotných surovin; výroba, montáž, generální opravy a rekonstrukce a provádění revizních zkoušek vyhrazených zdvihacích zařízení; kovovýroba - projekce, výroba a dodávky konstrukcí z válcovaných kovových materiálů, jejich doplňky, výbava, hrazení a svařence.
Třídy výrobků a služeb:
3, 5, 6, 7, 31, 37, 39, 40
(210) O-85725

(111) **185363**
(220) 11.01.1994
(151) 31.05.1995
(540)

První jílovská akciová společnost

(592) Slovní
(730) **První jílovská a.s.**, Čs. armády 547, Jílové u Prahy, 25401, CZ
(511) Výroba a úprava rostlinných extraktů a jejich sloučenin, silic a výrobků pro balneoterapii, kosmetiku a bytovou chemii (např. čisticí prostředky apod.), potravinářství; zemědělská výroba - produkování, pěstování, třídění a zpracování zemědělských produktů v rámci rostlinné a živočišné výroby; silniční motorová doprava; zpracování druhotných surovin; výroba, montáž, generální opravy, rekonstrukce a provádění revizních zkoušek vyhrazených zdvihacích zařízení; kovovýroba - projekce, výroba a dodávky konstrukcí z válcovaných kovových materiálů, jejich doplňky, výbava, hrazení a svařence.
Třídy výrobků a služeb:
3, 5, 6, 7, 31, 37, 39, 40
(210) O-85723

(111) **185365**
(220) 11.01.1994
(151) 31.05.1995
(540)

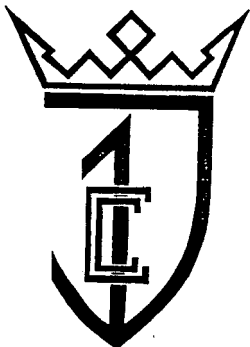

(593) Obrazová
(730) **První jílovská a.s.**, Čs. armády 547, Jílové u Prahy, 25401, CZ
(511) Kovoobrábění, projekce, výroba a dodávky konstrukcí z válcovaných kovových materiálů, jejich doplňky, výbava, dále hrazení a svařence; montáž, generální opravy, rekonstrukce a provádění revizních zkoušek vyhrazených zdvihacích zařízení.

Třídy výrobků a služeb:
6, 7, 37, 40
(210) O-85724

(111) **185912**
(220) 07.02.1994
(151) 23.06.1995
(540)

GALATEK

(594) Slovní grafická
(730) **GALATEK a.s.**, Na Pláckách 647, Ledec nad Sázavou, 58401, CZ
(740) JUDr. Aleš Zábrš, advokát, Na Beránce 57/2, Praha 6, Dejvice, 16000
(511) Projektová činnost v investiční výstavbě - průmyslové stavby a technologie; činnosti organizačních poradců v oboru technologií, zařízení pro povrchové úpravy a stavby, ekologii a všeobecné strojírenství; stroje a zařízení pro všeobecné úpravy včetně povrchových úprav jako např. odmašťovací zařízení, kabiny pro nanášení kapalných nátěrových hmot, kabiny pro nanášení práškových hmot, nanášecí zařízení pro nanášení kapalných a práškových hmot, kabiny pro nanášení práškových plastů, sušící a vypalovací pece, křížové dopravní systémy pro lakovny; stavba strojů a zařízení pro všeobecné úpravy včetně povrchových úprav.

Třídy výrobků a služeb:
6, 7, 11, 19, 35, 37, 42
(210) O-86429

(111) **185913**
(220) 07.02.1994
(151) 23.06.1995
(540)

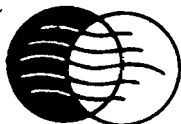

(593) Obrazová
(730) **GALATEK a.s.**, Na Pláckách 647, Ledec nad Sázavou, 58401, CZ
(740) JUDr. Aleš Zábrš, advokát, Na Beránce 57/2, Praha 6, Dejvice, 16000
(511) Projektová činnost v investiční výstavbě - průmyslové stavby a technologie; činnost organizačních poradců v oboru technologií, zařízení pro povrchové úpravy a ekologii a všeobecné strojírenství; stroje a zařízení pro všeobecné úpravy včetně povrchových úprav jako např. odmašťovací zařízení, kabiny pro nanášení kapalných nátěrových hmot, kabiny pro nanášení práškových hmot, nanášecí zařízení pro nanášení kapalných a práškových hmot, kabiny

pro nanášení práškových plastů, sušící a vypalovací pece, křížové dopravní systémy pro lakovny; stavba strojů a zařízení pro všeobecné úpravy včetně povrchových úprav.

Třídy výrobků a služeb:
6, 7, 11, 19, 35, 37, 42
(210) O-86430

(111) **186037**
(220) 23.12.1993
(151) 29.06.1995
(540)

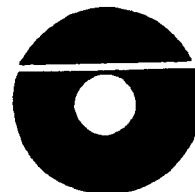

(593) Obrazová
(730) **COMINFO, a.s.**, Nábřeží 695, Zlín, Prštne, 76001, CZ
(740) Ing. Zdeněk Kučera, Dlouhá 207, Slušovice, 76315
(511) Formy z výlisků a jiné výrobky z kovu; ruční nářadí a nástroje; stroje pro přenos dat, regulační a měřicí, nosiče magnetických záznamů; chronometrické zařízení; časopisy, tiskoviny, knihy; elektronické hračky, počítačové hry.

Třídy výrobků a služeb:
6, 8, 9, 14, 16, 28
(210) O-85408

(111) **186226**
(220) 10.03.1994
(151) 30.06.1995
(540)

CHAGAL

(594) Kombinovaná
(730) **Orient Watch Industrial Co., Ltd.**, Sungdong-ku, Seoul, KR
(740) PATENTSERVIS Praha a.s., Na Podkovce 281/10, Praha 4, Podolí, 14700
(511) (14) časoměřiče a jejich součásti, zvláště náramkové hodinky, kapesní hodinky, budíky, stolní hodiny, elektrické časoměřiče, elektronické časoměřiče, automobilové časoměřiče, stopky, ciferníky, hodinová pera a pružiny, skla do hodin, pásky a řetízky k hodinkám.

Třídy výrobků a služeb:
14
(210) O-87673

(111) **186856**
(220) 31.05.1994
(151) 20.07.1995
(540)

MODAFEN

(592) Slovní
(730) **STADA Arzneimittel AG**, Stadastrasse 2-18, 61118 Bad Vilbel, DE
(740) Rott, Růžička & Guttman a spol., Vyskočilova 1566, Praha 4, Michle, 14000
(511) Chemické výrobky pro lékařství, hygienu, farmacii a vědu, přípravky baktericidní a fungicidní, kosmetické přípravky, léčiva, drogy, farmaceutické přípravky humánní a veterinární, organopreparáty, sera a výrobky z krve, přípravky sílicí a dietetické, diagnostika.

Třídy výrobků a služeb:
1, 3, 5
(210) O-90197

(111) **187685**
(220) 25.01.1994
(151) 26.01.1996
(540)



(593) Obrazová
(730) **Ing. Jan Dvořáček**, Svobody 1011/II, Třeboň, 37901, CZ
(740) artpatent, advokátní kancelář s.r.o., Dukelských hrdinů 976/12, Praha 7, Holešovice, 17000
(511) (6) kovové výrobky: bytové a nábytkové kování kovové, spárovací kříže pro obklady; (10) akupunkturní jehly; (20) výrobky z plastů: bytové a nábytkové kování nekovové, úchyty a držáky pro domácnost a nábytek z plastů, kabelové přichytky z plastů; (21) koupelnové soupravy; (26) pletací jehlice a háčkovadla.
Třídy výrobků a služeb:
6, 10, 20, 21, 26
(210) O-86043

(111) **189508**
(220) 13.12.1993
(151) 29.04.1996
(540)

STERIMAT

(592) Slovní
(730) **BMT Medical Technology s.r.o.**, Cejl 157/50, Brno, Zábřovice, 60200, CZ
(740) INPARTNERS GROUP, Ing. Dušan Kendereški, Tuřanka 1519/115a, Brno, Slatina, 62700
(511) (11) sterilizátory.
Třídy výrobků a služeb:
11
(210) O-85026

(111) **189649**
(220) 16.05.1994
(151) 29.04.1996
(540)

TIRS

(592) Slovní
(730) **CORAL s.r.o.**, Slezská 473/23, Hradec Králové, Slezské Předměstí, 50003, CZ
(740) JUDr. Alena Brychtová, advokátka, Veverkova 1343, Hradec Králové, 50002
(511) (9) počítače a jejich komponenty, software; (42) softwarové služby.
Třídy výrobků a služeb:
9, 42
(210) O-89468

(111) **189653**
(220) 16.05.1994
(151) 29.04.1996
(540)

TITAN

(592) Slovní
(730) **SPORT MASKA INC**, 3400 rue Raymond- Lasnier, Montreal, Quebec, H4R 3L3, CA
(740) Rott, Růžička & Guttman a spol., Vyskočilova 1566, Praha 4, Michle, 14000
(511) (18) textilní sportovní pytle a brašny; (25) hokejové kalhoty, oblečení pro gymnastiku a sporty, sportovní košile, oděvy, obuv, spodní prádlo, tréninkové úplety, čapky; (28) tělocvičné a sportovní nářadí, hole pro lední, pozemní a jiný hokej, hokejová výstroj jako ramenní a loketní vycpávky, chrániče lýtek, kolen, hýždí, paží a hrudníku, chrániče pro brankáře, chránící masky, ochranné suspenzory, brusle, hokejové touše a míčky.
Třídy výrobků a služeb:
18, 25, 28
(210) O-89505

(111) **190359**
(220) 24.01.1994
(151) 20.05.1996
(540)

LACTOREX

(592) Slovní
(730) **Zeelandia spol. s r.o.**, č. p. 267, Malšice, 39175, CZ
(740) artpatent, advokátní kancelář s.r.o., Dukelských hrdinů 976/12, Praha 7, Holešovice, 17000
(511) (30) zlepšující přípravky a směsi pro pekárenství a cukrárenskou výrobu.
Třídy výrobků a služeb:
30
(210) O-85996

(111) **190360**
(220) 24.01.1994
(151) 20.05.1996
(540)

BACKCREME

(592) Slovní
(730) **Zeelandia spol. s r.o.**, č. p. 267, Malšice, 39175, CZ
(740) artpatent, advokátní kancelář s.r.o., Dukelských hrdinů 976/12, Praha 7, Holešovice, 17000
(511) (30) zlepšující přípravky a směsi pro pekárenství a cukrárenskou výrobu.
Třídy výrobků a služeb:
30
(210) O-85997

(111) **191124**
(220) 06.12.1993
(151) 24.06.1996
(540)

TOPTRANS

(592) Slovní
(730) **ADUSTUS SE**, Pujmanové 1753/10a, Praha 4, Nusle, 14000, CZ
(740) Mgr. Petr Dětka, advokát, Šítkova 233/1, Praha 1, Nové Město, 11000
(511) (42) ochrana systému organizace speditérů a dopravců, ochrana systému pořizování a zpracování dat speditérů a dopravců pro provozování přeprav kusových zásilek.
Třídy výrobků a služeb:
42
(210) O-84852

(111) **191166**
(220) 09.02.1994
(151) 24.06.1996
(540)

UNIPOLY

(594) Slovní grafická
(730) **Hanuš Jaroslav**, Dolní náměstí 40, Hrádek nad Nisou, 46334, CZ
(740) STRNAD Patentová a známková kancelář, Ing. Václav Strnad, patentový zástupce, Rychtářská 375/31, Liberec, Liberec XIV-Ruprechtice, 46014
(511) (23) šicí nitě.
Třídy výrobků a služeb:
23
(210) O-86492

(111) **193297A**
(220) 30.03.1994
(151) 17.07.1998
(540)



(594) Kombinovaná
(730) **Dr. Oetker, spol. s r.o.**, Americká 2335, Kladno, Kročehlav, 27201, CZ
(740) Mgr. Ondřej Čerych, advokát, Národní 58/32, Praha 1, Nové Město, 11000
(511) (30) potravinářské premixy, práškové směsi pro přípravu krémů, pěn, pudinky.
Třídy výrobků a služeb:
30
(210) O-134100

(111) **193408**
(220) 09.12.1993
(151) 25.09.1996
(540)



(594) Kombinovaná
(730) **SPACES s.r.o.**, Zahradní 260, Slušovice, 76315, CZ
(740) Ing. Zdeněk Kučera, Dlouhá 207, Slušovice, 76315
(511) (6) výrobky z kovů; (8) nástroje, nářadí, formy a šablony, pomůcky a pomocná zařízení pro vybavení hrnčířských a keramických dílen; (17) výrobky z plastů a pryže; (40) zpracování plastických hmot a pryže; (42) konstrukce - nástrojů, nářadí, forem a šablon, dílů pro stavby, pomůcek a pomocných zařízení pro vybavení hrnčířských a keramických dílen.
Třídy výrobků a služeb:
6, 8, 17, 40, 42
(210) O-84934

(111) **194144**
(220) 29.11.1993
(151) 23.10.1996
(540)



(594) Kombinovaná
(730) **EKOPROGRES HRANICE, akciová společnost**, Tr. 1. máje 1013, Hranice, Hranice I-Město, 75301, CZ
(740) Ing. Petr Soukup, patentový zástupce, tř. Svobody 43/39, Olomouc, 77900
(511) (6) ocelové konstrukce, potrubí, příruby, šrouby; (7) stroje pro úpravu a čištění vody v jiné třídě neuvedené; (11) zařízení pro úpravu a čištění vody v jiné třídě neuvedené; (37) montáž a servis uvedených výrobků.
Třídy výrobků a služeb:
6, 7, 11, 37
(210) O-84604

(111) **197290**
(220) 14.04.1994
(151) 24.02.1997

(540) **Průvodce po Čechách, Moravě a Slezsku**

(592) Slovní
(730) **S & D, nakladatelství a vydavatelství, s.r.o.**, Bělohorská 1374/237, Praha 6, Břevnov, 16900, CZ
(740) JUDr. Aleš Zábrš, advokát, Na Beránce 57/2, Praha 6, Dejvice, 16000
(511) (9) nosiče informací všeho druhu; (16) tiskoviny všeho druhu; (41) vydavatelská a nakladatelská činnost.
Třídy výrobků a služeb:
9, 16, 41
(210) O-88613

(111) **197308**
(220) 18.05.1994
(151) 24.02.1997
(540)



(594) Kombinovaná
(730) **Sport Maska Inc.**, 3400 Raymond Lasnier, St.-Laurent, Quebec H4R 3L3, CA
(740) Rott, Růžička & Guttman a spol., Vyskočilova 1566, Praha 4, Michle, 14000
(511) (9) ochranné helmy; (12) kola, součásti a příslušenství; (18) všechny druhy kabel a tašek; (25) oděvy; (28) nože pro hokejové brusle, bruslařské výstroj v kombinaci bruslařských bot a souprav nožů, bruslařské boty pro použití se soupravami nožů, nože pro brusle na krasobruslení, hokejové puky, hokejky, košťátka pro hru broomball, broombally, lakrosové hole, chrániče na nože, hokejová a lakrosová ochranná výstroj, jmenovitě rukavice, helmy, chrániče ramen, betony pro brankáře, ochrana očí, chrániče loktů, kolen, obličejové masky, chrániče předloktí, chrániče hrudníku a zad, helmové fleše, hokejová ochranná výstroj, jmenovitě spodní obličejové masky, chrániče kloubů, řemínkové polštářované chrániče holení, bicepsová křídélka, polštářované chrániče loktů, kolen, tělové chrániče, polštářované chrániče ramen, ochrana nohou, chrániče týlu, rukou, břišní pásy, polštářované chrániče nohou, hrudníku, vatované kalhoty, návleky, chrániče nohou, šje, tváří, lakrosová ochranná výstroj, jmenovitě vatované kalhoty, ochranná výstroj pro kolečkové bruslení, jmenovitě nákolenníky, náloketníky, nátepníky a helmy, baseballová výstroj, jmenovitě rukavice, pátky, míče, polštářované chrániče hrudníku a holení, masky, patice, basketballová vybava, jmenovitě míče, golfová výstroj, jmenovitě hole, míče a rukavice, výstroj pro hráče lakrosu, jmenovitě polštářované chrániče holení, chrániče ramen, náloketníky a šortky, výstroj pro fotbal a ragby, jmenovitě helmy, nárameníky, náloketníky, polštářované chrániče holení,

šortky, míče, výbava pro badminton, skvoš, raketball a tenis, jmenovitě rakety a míčky, výstroj pro cyklistiku, jmenovitě kamaše, ochranné helmy, nákolenníky, náloketníky a helmy, výstroj pro hráče softballu, jmenovitě helmy, kolečkové brusle a příslušenství, jmenovitě klíče, brašny a opravářská výbava, jednostopé brusle, sportovní rakety všeho druhu, jejich doplňky a příslušenství, jmenovitě stojánky a pouzdra, lyže běžky a lyžařské boty, tkaničky do bruslí, knoflíky pro hokejové dresy, doplňky pro atletiku, velikostní měřky pro atletickou obuv, různé druhy řemíků, pod bradu, přes uši, fiksni pomůcky na bradu, suspensory, příslušenství pro brusle, jmenovitě klíče a brašny, výbavy na ostření a opravy bruslí, zvláště upravené kabely pro uložení krasobruslařských bruslí, výstrojové brašny pro hráče ledního hokeje, basketbalisty a hráče baseballu, sportovní kabely a mošničky na dresy, sportovní potřeby, jmenovitě rukavice, klahty, bruslařské oblečení, hokejové dresy, šortky a trenýrky, baseballové dresy, bundy, kalhoty, ponožky a helmy, softballové dresy, basketballové dresy, ponožky pro hokej, gymnastiku, fotbal, oblečení pro badminton, skvoš, teplákové oblečení pro terén, závodistiště, gymnastiku, dresy, bundy, trička, kalhoty, trenýrky a čepice pro fotbal, dresy, šortky, trička, čepice, pásky do vlasů a rukavice pro cyklistiku, oblečení pro kolečkové bruslaře, atletická obuv, jmenovitě obuv pro hokej, baseball, softball, basketball, fotbal, badminton, skvoš, raketball, tenis, terén a sportoviště, cyklistiku, gymnastiku a atletiku, tělocvičné a gymnastické nářadí a náčiní, jmenovitě posilovací vybavení, žiměnky, zářivky, hrazdy, ribstole, abdominální posilovací zařízení, cvičební lavice.

Třídy výrobků a služeb:
9, 12, 18, 25, 28

(210) O-89561

(111) **199108**
(220) 15.12.1993
(151) 29.04.1997
(540)

ASKO

(592) Slovní
(730) **ASKO - NÁBYTEK, spol. s r.o.**, Nákupní 444/6, Praha 10, Štěrboholy, 10200, CZ
(740) CCS Legal s.r.o., advokátní kancelář, JUDr. Petra Klustová Ph.D., advokátka, Konviktská 291/24, Praha 1, Staré Město, 11000
(511) (11) osvětlovací tělesa; (24) tkaniny a textilní výrobky, závěsy, ubrusy, záclony, předložky, ložní prádlo z papíru, tkaniny na deštníky, potahy na nábytek a do aut, tapety z textilních hmot; (27) koberce, běhouny, podlahové krytiny, linolea.

Třídy výrobků a služeb:
11, 24, 27

(210) O-85214

(111) **262281**
(220) 22.07.2003
(151) 23.03.2004
(540)

TULIP

(592) Slovní
(730) **Démos trade, a.s.**, Škrobálkova 630/13, Ostrava, Kunčičky, 71800, CZ
(740) Ing. Pavel Nádvořník s.r.o., Klínová 620/1, Ostrava, Hulváky, 70900
(511) (6) kovové potřeby zámečnické a klempířské, obecné kovy surové a jejich polotovary, jakož i výrobky z těchto kovů, např. kovová držadla, kovové dveře, dveřní kování, kovové dveřní kliky, kovové dveřní rámy, kovová kolečka k postelím a pro nábytek, kovové kování pro nábytek, kovové šrouby; (19) dřevěné obložení, dláždění ze dřeva, dýhy ze dřeva, formovatelné dřevo, opracované dřevo, stavební dřevo, tvárné dřevo, užitkové dřevo, dřevo jako polotovar, nekovové lišty, mramor, parkety, prkna, překližky, panely, rámy nekovové, řezivo, nekovové římsy, trámy nekovové; (20) stojany na časopisy, stojany na deštníky, háky k věšákům (nekovové), kolečka k nábytku nekovová, kolečka k postelím nekovová, kolíčky (nekovové), konzole na záclony a závěsy, nábytkové závěsy, nábytkové výsuvy, nábytkové zámky, spojovací kování (nábytkové), nábytkové nožky, stolové nohy, nábytkové úchytky, nábytek (obložení-) nekovová, kovový nábytek, lišty u nábytku z umělých hmot, koše, košíky, ošatky, kování na dveře nekovové, kování na okna nekovové, kování na posteje nekovové, nekovové lávky, lehátka skládací, lištové rolety vnitřní, lišty na rámy obrazů, lůžkoviny (např. podhlavníky, matrace, polštáře), ohrádky pro děti, ozdoby nástěnné, ozdoby pohyblivé (ozdobné pohyblivé předměty vydávající zvuky, zpravidla zvonečky nebo tyčinky), ozdoby z umělých hmot pro potraviny, nakládací palety nekovové, proutěné zboží,

spací pytle na kempování, rukojeti na nářadí (nekovové), zrcadla, výrobky nejmenované v jiných třídách ze dřeva, korku, rákosu, vrbového proutí, z rohu, kosti, slonoviny, z kotic, želvoviny, jantaru, perleti, mořské pěny, sádry, náhražky těchto materiálů nebo náhražky z plastických hmot, nekovové čepy, nekovové hmoždinky, matice nekovové, nekovové šrouby, dekorální předměty, stolní desky, desky k vystavování zboží, desky skleněné pro zrcadla, díla umělecká ze dřeva, vosku, sádry nebo umělých hmot, kazety na šperky.

Třídy výrobků a služeb:
6, 19, 20

(210) O-194074

(111) **264217**
(220) 01.12.2003
(151) 28.06.2004
(540)



**VÍTE, V ČEM
PERETE**

(594) Kombinovaná
(730) **Miroslav Masnica**, Hlavní třída 440/69, Havířov - Město, 73601, CZ
(740) Ing. Petr Soukup, patentový zástupce, tř. Svobody 43/39, Olomouc, 77900
(511) (3) prací, bělicí, namáčecí, mýdlové a saponátové prostředky, přípravky na odbarvování, moření a parfémování prádla, aviváže, mýdla; (35) zprostředkovatelská činnost v oblasti obchodu s výrobky ve tř. 3; (39) doprava, balení a skladování zboží tř. 3 a doručovatelské a zasilatelské služby s tímto spojené.

Třídy výrobků a služeb:
3, 35, 39

(210) O-198706

(111) **265574**
(220) 11.12.2003
(151) 25.08.2004
(540)

KLARON

(592) Slovní
(730) **NOVATO spol. s r.o.**, Uralská 770/6, Praha 6, Bubeneč, 16000, CZ
(740) Ing. Marie Smrčková, patentový zástupce, Velflíkova 1431/10, Praha 6, Dejvice, 16000
(511) (1) chemické ochranné a konzervační přípravky na kovy - v rámci této třídy; (2) ochranné a konzervační přípravky na kovy - v rámci této třídy, antikoroziční přípravky; (3) čistící a mycí prostředky, zejména pro vodě odolné povrchy, též s přísadkou vosku.

Třídy výrobků a služeb:
1, 2, 3

(210) O-199074

(111) **265575**
(220) 11.12.2003
(151) 25.08.2004
(540)

ŘEZOŇ

(592) Slovní
(730) **NOVATO spol. s r.o.**, Uralská 770/6, Praha 6, Bubeneč, 16000, CZ
(740) Ing. Marie Smrčková, patentový zástupce, Velflíkova 1431/10, Praha 6, Dejvice, 16000
(511) (1) chemické látky a prostředky pro průmysl a opravárenství, řezná kapalina, řezný olej; (4) mazadla.

Třídy výrobků a služeb:
1, 4

(210) O-199075

(111) **265750**
(220) 06.02.2004
(151) 25.08.2004
(540)



(594) Kombinovaná
(730) **S & D, nakladatelství a vydavatelství, s.r.o.**, Bělohorská 1374/237, Praha 6, Břevnov, 16900, CZ
(740) JUDr. Aleš Zábrš, advokát, Na Beránce 57/2, Praha 6, Dejvice, 16000
(511) (16) papírové nosiče informací, zejména tiskoviny všeho druhu, především knihy a časopisy, noviny, turistické průvodce, plakáty, papírové reklamní předměty, fotografie, potřeby pro knižní vazby; (35) inzertní, reklamní a propagační činnost, obstaravatelská a zprostředkovatelská činnost v oblasti obchodu, poskytování pomoci v oblasti obchodu, administrativní práce, marketing; (41) nakladatelská a vydavatelská činnost, vzdělávací, zábavní, kulturní a sportovní aktivity.
Třídy výrobků a služeb:
16, 35, 41
(210) O-342894

(111) **266202**
(220) 03.12.2003
(151) 29.09.2004
(540)



(593) Obrazová
(730) **Česká republika - Ministerstvo zemědělství**, Těšnov 65/17, Praha 1, Nové Město, 11000, CZ
(511) (16) propagační a informační materiály jako obálky, štítky, formuláře, tiskopisy, dopisní papíry, pořadače, psací potřeby, obaly na spisy, samolepky, kancelářské potřeby, obtisky, plakáty, fotografie, katalogy, reklamní tiskoviny, inzertní listy, etikety, prospekty, novoročenky, vizitky, pohlednice, kalendáře, periodické a neperiodické publikace, mapy, razítka a razidla, tiskařské štočky, ušní známky pro skot; (35) služby související s koncepční, řídicí a metodickou činností pro podnikatelské subjekty v oboru zemědělství, potravinářství, lesního a vodního hospodářství, myslivosti a rybnářství, prognózy hospodářské a ekonomické v těchto oborech, analýzy trhu, poskytování obchodních a podnikatelských informací, pomoc při řízení obchodních činností, vydávání propagačních, reklamních a inzertních textů, příprava a organizace veletrhů, výstav a jiných veřejných akcí zaměřených na prezentaci výrobků a služeb, systemizace informací do počítačových databází; (36) finanční analýzy a finanční dotace v oboru zemědělství, potravinářství, lesního a vodního hospodářství, myslivosti a rybnářství; (38) šíření informací z oboru zemědělství, potravinářství, lesního a vodního hospodářství, myslivosti a rybnářství prostřednictvím komunikačních sítí; (41) vzdělávací, výchovná a osvětová činnost v oboru zemědělství, potravinářství, lesního a vodního hospodářství, myslivosti a rybnářství, organizování a vedení konferencí, seminářů, vzdělávacích akcí a školení v těchto oborech; (42) právní služby v oboru zemědělství, potravinářství, lesního a vodního hospodářství, myslivosti a rybnářství, kontrola kvality potravinářských a zemědělských výrobků včetně konzultační činnosti, výzkum a vývoj v oboru zemědělství, potravinářství,

lesního a vodního hospodářství, myslivosti a rybnářství, ochrana práv k novým odrudám rostlin a plemenům zvířat, správa software; (44) odborné poradenství, konzultační a posudková činnost v oborech zemědělství, potravinářství, lesní a vodní hospodářství, myslivosti a rybnářství, veterinární a rostlinolékařské služby, zemědělské a lesnické služby.

Třídy výrobků a služeb:
16, 35, 36, 38, 41, 42, 44
(210) O-198811

(111) **266203**
(220) 03.12.2003
(151) 29.09.2004
(540)



MINISTERSTVO ZEMĚDĚLSTVÍ
ČESKÉ REPUBLIKY

(594) Kombinovaná
(730) **Česká republika - Ministerstvo zemědělství**, Těšnov 65/17, Praha 1, Nové Město, 11000, CZ
(511) (16) propagační a informační materiály jako obálky, štítky, formuláře, tiskopisy, dopisní papíry, pořadače, psací potřeby, obaly na spisy, samolepky, kancelářské potřeby, obtisky, plakáty, fotografie, katalogy, reklamní tiskoviny, inzertní listy, etikety, prospekty, novoročenky, vizitky, pohlednice, kalendáře, periodické a neperiodické publikace, mapy, razítka a razidla, tiskařské štočky, ušní známky pro skot; (35) služby související s koncepční, řídicí a metodickou činností pro podnikatelské subjekty v oboru zemědělství, potravinářství, lesního a vodního hospodářství, myslivosti a rybnářství, prognózy hospodářské a ekonomické v těchto oborech, analýzy trhu, poskytování obchodních a podnikatelských informací, pomoc při řízení obchodních činností, vydávání propagačních, reklamních a inzertních textů, příprava a organizace veletrhů, výstav a jiných veřejných akcí zaměřených na prezentaci výrobků a služeb, systemizace informací do počítačových databází; (36) finanční analýzy a finanční dotace v oboru zemědělství, potravinářství, lesního a vodního hospodářství, myslivosti a rybnářství; (38) šíření informací z oboru zemědělství, potravinářství, lesního a vodního hospodářství, myslivosti a rybnářství prostřednictvím komunikačních sítí; (41) vzdělávací, výchovná a osvětová činnost v oboru zemědělství, potravinářství, lesního a vodního hospodářství, myslivosti a rybnářství, organizování a vedení konferencí, seminářů, vzdělávacích akcí a školení v těchto oborech; (42) právní služby v oboru zemědělství, potravinářství, lesního a vodního hospodářství, myslivosti a rybnářství, kontrola kvality potravinářských a zemědělských výrobků včetně konzultační činnosti, výzkum a vývoj v oboru zemědělství, potravinářství, lesního a vodního hospodářství, myslivosti a rybnářství, ochrana práv k novým odrudám rostlin a plemenům zvířat, správa software; (44) odborné poradenství, konzultační a posudková činnost v oborech zemědělství, potravinářství, lesní a vodní hospodářství, myslivosti a rybnářství, veterinární a rostlinolékařské služby, zemědělské a lesnické služby.
Třídy výrobků a služeb:
16, 35, 36, 38, 41, 42, 44
(210) O-198812

(111) **266205**
(220) 04.12.2003
(151) 29.09.2004
(540)

ACOND

(592) Slovní
(730) **ACOND a.s.**, Štěrboholská 1434/102a, Praha 10, Hostivař, 10200, CZ
(740) artpatent, advokátní kancelář s.r.o., Dukelských hrdinů 976/12, Praha 7, Holešovice, 17000
(511) (11) zařízení vzduchotechnická, klimatizační, topná a pro úpravu vzduchu, jejich součásti a příslušenství; (37) montáž a opravy zařízení a přístrojů topných, větracích, pro rozvod a ohřev vody, včetně jejich součástí a příslušenství, instalace a opravy klimatizačních zařízení; (42) služby

projekční, inženýrské, konzultační a poradenské v oblasti klimatizace, topných zařízení a vzduchotechniky.

Třídy výrobků a služeb:

11, 37, 42

(210) O-198827

(111) **266217**

(220) 09.12.2003

(151) 29.09.2004

(540)



(594) Kombinovaná

(591) Barevná

(730) **HP trend, s.r.o.**, Vrablovecká 3080/44, Ludgeřovice, 74714, CZ

(740) Ing. Pavel Nádvořník s.r.o., Klínová 620/1, Ostrava, Hulváky, 70900

(511) (6) obecné kovy a jejich slitiny, kovové stavební materiály, kovové stavební materiály přenosné, kovové kabely a dráty neelektrické, kovové potřeby zámečnické a klempířské, kovové trubky, kovové výrobky, které nejsou uvedeny v jiných třídách, rudy, ocel, nezpracovaná nebo jako polotovary, ocel pásová, výrobky z oceli, které nejsou uvedeny v jiných třídách, dráty (železné), dráty z obecných kovů, dráty svařovací a pájecí (kovové), tlakové potrubí (kovové), skříňky (kovové), armatury (kovové) do betonu, armatury pro potrubí na stlačený vzduch, hutnické materiály, drenážní roury, dveřní kování, dveřní rámy, dveřní zarážky, dveřní zárubně, dveřní zástrčky, dveřní uzávěry, s výjimkou elektrických, fitinky kovové pro potrubí na stlačený vzduch, formy slévárenské (kovové), železářské zboží, které nejsou uvedeny v jiných třídách, hliník, hmoždinky (kovové), hřebíky, ingoty z obecných kovů (vše výše uvedené z kovu); (8) nářadí a nástroje s ručním pohonem, nože, nůžky, tabulové nůžky na plech ruční, řezné nástroje (ruční), frézy, hoblíky, vrtáky, lisovací nástroje, železné nářadí (ruční), zednické nářadí, spadající do této třídy, zvedáky, tvářecí nástroje, svěráky, šroubováky, profilovací nástroje, nástroje na ohýbání trubek, kleště, dlabací nástroje, brusné nástroje; (9) přístroje a nástroje vědecké, námořní, geodetické, fotografické, optické, přístroje pro vážení, měření, signalizaci, kontrolu (inspekci), záchranu a přístroje pro vyučování, přístroje a nástroje pro vedení, přepínání, přeměnu, akumulaci, regulaci nebo řízení elektrického proudu, přístroje pro záznam, převod, reprodukci zvuku nebo obrazu, magnetické nosiče zvukových záznamů, počítačové přístroje pro zpracování informací a počítače, nahrané počítačové programy, elektrody svařecí, elektrické dráty, elektrické kabely, elektrické spojky, konektory, svorky, elektrické měniče, elektrické akumulátory, elektrické svářecí přístroje, pájky, elektrické páječky, svařecí zařízení elektrické, elektrické svářečky obalů z plastických hmot, ochranné přilby, elektrické vedení, materiály na elektrické vedení, elektrické zařízení pro dálkové ovládání průmyslových procesů, zařízení na řezání elektrickým obloukem, integrované obvody, jističe, pojistky, kontakty elektrické, magnetické dráty a disky, objímky elektrických kabelů, elektrické odpory, rozvodné panely, rozvaděče automatické, automatické distribuční stroje, přerušovače, spínače, dálkové spínače, vypínače, řídicí, kontrolní panely, tepelné regulátory, skříňky, krabice na reproduktory, skříňkové rozvaděče (elektrina), svorkovnice, spojovací skříňky (elektrotechnika), termostaty, transformátory, vedení elektrické, elektroinstalační potrubí, elektrické vodiče, zástrčky, zásuvky a ostatní elektrické spojky, zesilovače, stroje a zařízení na zkoušení materiálu; (17) akustické desky a panely, akustické zábrany, obklady ochranné (zvukové a tepelně izolační), elektrický izolační materiál, izolátory, kaučuk, gutaperča, guma, výrobky z těchto hmot pokud nejsou obsaženy v jiných třídách, polotovary z plastických hmot, fólie, desky a tyče z plastických hmot (polotovary), hmoty těsnící, ucpávkové a izolační, tepelné izolační materiál, izolační tkaniny z různých hmot, břidlice azbestová, izolační tkaniny ze skleněné nebo minerální vlny, osinek, slída a výrobky z nich, hadice (kromě kovových), fitinky nekovové, hmoty a obklady zamezující vypařování z kotlů a bojlerů -v rámci této třídy, papír izolační; (37) stavebnictví, stavitelství, provádění staveb včetně jejich změn, udržovacích prací na nich a jejich odstraňování, stavby vodních

nádrží, bazénů, kanalizačních jímek, septiků čerpacích stanic, vodojemů, montáž vodních nádrží a bazénů, stavby pozemní inženýrské a vodní, demolice budov, utěšňování (tmelení) budov, čištění budov (fasád, vnějších povrchů a ploch), čištění budov (interiérů), vysoušení staveb, ošetřování dřevěných staveb, zateplování a izolování staveb, izolování proti vlhkosti, montáže lešení, pronájem stavebních strojů a zařízení, obnova strojů (použitých nebo částečně zničených), štukování, sádrování, zednické služby, železobetonářské práce, dlaždičské práce, pokládání podlah, zhotovování železných výztuh do betonu, pokrývačské služby, klempířství a instalatérství, malování a natírání interiérů a exteriérů, práce omítkařské, lakýrnické a tapetařské práce, montáže dělicích stěn a příček, montáže sádrokartonových systémů, montáže zvedaných podlah (pro rozvody pod podlahou), dozor nad stavbami, stavební informace, stavební inženýrské práce, zprostředkovatelská činnost pro stavebnictví, instalace a opravy ústředního vytápění a větrání, instalace klimatizačního zařízení, montáž a opravy měřicí a regulační techniky, montáž a opravy vyhrazených plynových zařízení, instalace a opravy žaluzií, stroje (montáž, údržba a opravy -); (39) doprava, malonákladová expresní doprava, balení a skladování zboží, organizování cest, pronájem dopravních vozidel, služby provozu na letištích, balení zboží před odesláním, sdělování informací ohledně cesty nebo dopravy zboží, které poskytují agenti nebo turistické kanceláře, kontrola vozidel nebo zboží před dopravou, dopravování materiálu; (40) zpracování materiálů, zejména barvení (služby spojené s -) broušení, čištění povrchů, energie (výroba-), frézování, galvanizace, pokovování, chromování, kadmiování, letování, likvidace odpadu, mletí, recyklace, odstraňování pachů z ovzduší, pájení, plátování kovových výrobků, poniklování, popouštění kovů, pozlacování, řezání pilou, stříbření, svařování, úprava a zpracování kovů, vulkanizace, zpracování plastických hmot, montáž materiálů na objednávku (pro třetí osoby).

Třídy výrobků a služeb:

6, 8, 9, 17, 37, 39, 40

(210) O-199001

(111) **266243**

(220) 18.12.2003

(151) 29.09.2004

(540)



(594) Kombinovaná

(591) Barevná

(730) **FLEXIMA s.r.o.**, Pod Lesem 262, Ústí nad Orlicí, Hylváty, 56203, CZ

(740) Ing. Nedomlelová Margita, Štrauchova 932, Jičín, 50601

(511) (37) měření, úpravy a opravy vadných součástí; (39) skladování, balení a doprava.

Třídy výrobků a služeb:

37, 39

(210) O-199304

(111) **266321**
(220) 15.01.2004
(151) 29.09.2004
(540)



(594) Kombinovaná
(730) **Norman spol. s r.o.**, Na Podkovce 993/23, Praha 4, Podolí, 14700, CZ
(740) JUDr. Aleš Zábrš, advokát, Na Beránce 57/2, Praha 6, Dejvice, 16000
(511) (11) topná zařízení a krby všeho druhu, včetně jejich příslušenství, především zahradní krby; (19) nekovové stavební materiály a výrobky, zejména betonové výrobky zahradní a městské architektury, dlažby, květinové mísy, umělý kámen, římsy a pláště krbů a ozdoby krbů ze dřeva, nekovové stavební konstrukce; (37) stavby a opravy zejména provádění občanských a bytových staveb.

Třídy výrobků a služeb:
11, 19, 37

(210) O-342176

(111) **266322**
(220) 15.01.2004
(151) 29.09.2004
(540)



(594) Kombinovaná
(730) **Norman spol. s r.o.**, Na Podkovce 993/23, Praha 4, Podolí, 14700, CZ
(740) JUDr. Aleš Zábrš, advokát, Na Beránce 57/2, Praha 6, Dejvice, 16000
(511) (11) topná zařízení a krby všeho druhu, včetně jejich příslušenství v rámci této třídy, především zahradní krby; (19) nekovové stavební materiály a výrobky, zejména betonové výrobky zahradní a městské architektury, dlažby, umělý kámen, římsy a pláště krbů a ozdoby krbů ze dřeva, nekovové stavební konstrukce; (37) stavby a opravy, zejména provádění občanských a bytových staveb.

Třídy výrobků a služeb:
11, 19, 37

(210) O-342177

(111) **266323A**
(220) 15.01.2004
(151) 29.09.2004
(540)

ASON

(592) Slovní
(730) **Kolinger Petr**, U Andělky 1023/33, Praha 6, 16200, CZ
(740) JUDr. Aleš Zábrš, advokát, Na Beránce 57/2, Praha 6, Dejvice, 16000
(511) (6) kovy a kovové stavební materiály, kovové konstrukce, kovové konstrukce pro nábytek, kovové potřeby zámečnické a klempířské; (19) stavební materiály nekovové, nekovové stavební konstrukce a jiné dřevěné konstrukce; (20) nábytek všeho druhu, zejména nábytek pro sezení, ležení, jeho součásti a příslušenství, matrace, lamelové rošty, dřevěné dekorační předměty (přenosné); (37) stavebnictví, stavby a opravy, instalační služby, zejména instalace kancelářských a obchodních strojů a přístrojů, instalace technického vybavení kanceláří a instalace nábytku.

Třídy výrobků a služeb:
6, 19, 20, 37

(210) O-530108

(111) **266329**
(220) 16.01.2004
(151) 29.09.2004
(540)

DETECHA

SUPERFEST

(594) Kombinovaná
(730) **Detecha, chemické výrobní družstvo**, Husovo náměstí 1208, Nové Město nad Metují, 54901, CZ
(740) artpatent, advokátní kancelář s.r.o., Dukelských hrdinů 976/12, Praha 7, Holešovice, 17000
(511) (2) barvy, nátěry, laky, ochranné výrobky proti korozi a proti deteriorizaci dřeva, barviva, mořidla, přírodní pryskyřice v surovém stavu, kovy listkové a práškové pro malíře, dekoratéry a umělce.

Třídy výrobků a služeb:
2

(210) O-342186

(111) **266331**
(220) 16.01.2004
(151) 29.09.2004
(540)

DETECHA

SUPERCOLOR

(594) Kombinovaná
(730) **Detecha, chemické výrobní družstvo**, Husovo náměstí 1208, Nové Město nad Metují, 54901, CZ
(740) artpatent, advokátní kancelář s.r.o., Dukelských hrdinů 976/12, Praha 7, Holešovice, 17000
(511) (2) barvy, nátěry, laky, ochranné výrobky proti korozi a proti deteriorizaci dřeva, barviva, mořidla, přírodní pryskyřice v surovém stavu, kovy listkové a práškové pro malíře, dekoratéry a umělce.

Třídy výrobků a služeb:
2

(210) O-342188

(111) **266332**
(220) 16.01.2004
(151) 29.09.2004
(540)

The logo consists of the word "DETECHA" in a bold, sans-serif font, with a stylized 'D' that has a vertical bar on its left side. Below it, the word "SUPERKOV" is written in a larger, bold, sans-serif font with a thick black outline.

(594) Kombinovaná
(730) **Detecha, chemické výrobní družstvo**, Husovo náměstí 1208, Nové Město nad Metují, 54901, CZ
(740) artpatent, advokátní kancelář s.r.o., Dukelských hrdinů 976/12, Praha 7, Holešovice, 17000
(511) (2) barvy, nátěry, laky, ochranné výrobky proti korozi a proti deteriorizaci dřeva, barviva, mořidla, přírodní pryskyřice v surovém stavu, kovy listkové a práškové pro malíře, dekoratéry a umělce.

Třídy výrobků a služeb:
2

(210) O-342189

(111) **266839**
(220) 25.11.2003
(151) 26.10.2004
(540)

STORMWARE

(592) Slovní
(730) **STORMWARE s.r.o.**, Za Prachárnou 4962/45, Jihlava, 58601, CZ
(740) INPARTNERS GROUP, Ing. Dušan Kendereški, Tuřanka 1519/115a, Brno, Slatina, 62700
(511) (9) počítače a příslušenství pro počítače, software, nosiče dat; (16) manuály a návody pro použití software, tiskoviny - reklamní katalogy, sborníky; (35) elektronický obchod, činnost organizačních a ekonomických poradců, zprostředkování obchodu; (41) pořádání školení a seminářů, vzdělávací a školicí činnost, vydávání časopisů a publikací, tiskopisů; (42) počítačové služby, zejména tvorba a vývoj software, pronájem a poskytování software, tvorba počítačových systémů, přenos dat do počítačových programů, udržování počítačových programů, poskytování aplikace výukových programů.

Třídy výrobků a služeb:
9, 16, 35, 41, 42

(210) O-198511

(111) **266932**
(220) 19.12.2003
(151) 26.10.2004
(540)



(594) Kombinovaná
(591) Barevná
(730) **Kraft Zdeněk**, V Zátočce 13/598, Praha 10, 10000, CZ
(511) (35) zprostředkování v oblasti obchodu; (37) úklidové práce, dostavbové práce, sklenářství, restaurátorství, malířské, zednické práce, údržba nemovitostí; (45) ochrana budov a osob, bezpečnostní služby.

Třídy výrobků a služeb:
35, 37, 45
(210) O-199355

(111) **266933**
(220) 19.12.2003
(151) 26.10.2004
(540)

KRAFT

(592) Slovní
(730) **Kraft Zdeněk**, V Zátočce 13/598, Praha 10, 10000, CZ
(511) (35) zprostředkování v oblasti obchodu; (37) úklidové práce, dostavbové práce, sklenářství, restaurátorství, malířské, zednické práce, údržba nemovitostí; (45) ochrana budov a osob, bezpečnostní služby.

Třídy výrobků a služeb:
35, 37, 45
(210) O-199356

(111) **267239**
(220) 09.03.2004
(151) 26.10.2004
(540)

TRISOL

(592) Slovní
(730) **Gallová Lenka PhDr.**, J. Psotného 802, Trenčín, SK
(740) Hák, Janeček & Švestka, Patentová a známková kancelář, Mgr. Jaroslav Švestka, U Průhonu 5, Praha 7, 17000
(511) (1) chemické výrobky určené pro zemědělství, zahradnictví a lesnictví, zejména stimulanty zakořeňování a růstu, kvetení, regeneraci rostlin, hnojiva přírodní i umělá.

Třídy výrobků a služeb:
1
(210) O-343949

(111) **267255**
(220) 18.03.2004
(151) 26.10.2004
(540)

MLSÍK

(592) Slovní
(730) **Savencia SA**, 42 rue Rieussec, Viroflay, FR
(740) Kania, Sedlák, Smola, s.r.o., Mendlovo náměstí 907/1a, Brno, Staré Brno, 60300
(511) (29) mléko, sýr a mléčné výrobky, mléčné dezerty; (30) mražené krémy, zmrzlina.

Třídy výrobků a služeb:
29, 30
(210) O-344521

(111) **267562**
(220) 03.12.2003
(151) 29.11.2004
(540)

Práce díky internetu

(592) Slovní
(730) **LMC s.r.o.**, Mecnlova 2538/2, Praha 8, Libeň, 18000, CZ
(740) HAVEL & PARTNERS s.r.o., advokátní kancelář, Mgr. Robert Nešpůrek LL.M., advokát, Na Florenci 2116/15, Praha 1, Nové Město, 11000
(511) (35) propagační činnost, reklama, pomoc při řízení obchodní činnosti; (38) komunikace (přijem a šíření informací prostřednictvím internetu); (41) vzdělávání; (42) návrh a vývoj počítačového hardwaru a softwaru.

Třídy výrobků a služeb:
35, 38, 41, 42
(210) O-198778

(111) **267916**
(220) 19.03.2004
(151) 29.11.2004
(540)



(594) Slovní grafická
(730) **MATUŠKA-DENA s.r.o.**, Doly 417, Dobruška, 51801, CZ
(511) (9) pomůcky pro neplavce, záchranné pomůcky všeho druhu ve tř. 9; (28) sportovní náčiní a potřeby všeho druhu v rámci této třídy; (35) zprostředkovatelská činnost v oblasti obchodu, poradenství v obchodní činnosti.
Třídy výrobků a služeb:
9, 28, 35
(210) O-344577

(111) **268779**
(220) 30.04.2004
(151) 28.12.2004
(540)



(594) Kombinovaná
(730) **JONA s.r.o.**, Benešovo náměstí 2519, Pardubice, Zelené Předměstí, 53002, CZ
(740) PROPATENT, Ing. Vlasta Sedláčková, patentový zástupce, Pod Pekařkou 107/1, Praha 4, Podolí, 14700
(511) (9) datové nosiče pro oblast software výpočetní techniky, manuály v elektronické podobě pro software, software používaný v lékařství; (16) papírové nosiče informací všeho druhu, časopisy, letáky, fotografie; (35) zprostředkování obchodní činnosti, poskytování software pro obchodní činnost spadající do tř. 35, vyhledávání dat v počítačových souborech; (38) komunikace prostřednictvím software; (41) školící služby v oblasti software i na internetu; (42) tvorba a vývoj software, tvorba lékařských analýz týkajících se léčení osob pomocí software, výpočetní technikou a telekomunikačních prostředků, konzultační služby v oblasti software i prostřednictvím internetu; (44) lékařské služby podle analýz získaných s využitím software.
Třídy výrobků a služeb:
9, 16, 35, 38, 41, 42, 44
(210) O-346078

(111) **269084**
(220) 08.03.2004
(151) 26.01.2005
(540)

www.koba.sk

(592) Slovní
(730) **Komerční banka, a.s.**, Na Příkopě 33/969, Praha 1, 11407, CZ
(511) (16) papírové nosiče informací zejména tiskoviny, letáky, propagační materiály, plakáty, fotografie, psací a kancelářské potřeby v rámci této třídy, papírenské zboží; (35) inzertní, reklamní a propagační činnost, pomoc při řízení obchodní činnosti, obchodní administrativa, kancelářské práce, marketing; (36) služba finanční, peněžní, nemovitostní a pojišťovací,

zejména přijímání vkladů od veřejnosti, poskytování úvěrů, investování do cenných papírů na vlastní účet, finanční pronájem (leasing), platební styk a zúčtování, vydávání platebních prostředků jako platebních karet, cestovních šeků, poskytování záruk, otevírání akreditivů, obstarávání inkasa, obchodování s devizovými hodnotami v oblasti termínovaných obchodů a opcí včetně kurzových a úrokových obchodů, s převoditelnými cennými papíry, a to na vlastní účet nebo na účet klienta, účast na vydávání akcií a poskytování souvisejících služeb, finanční makléřství, poskytování porad ve věcech podnikání, obhospodařování cenných papírů klienta na jeho účet včetně poradenství, uložení a správa cenných papírů nebo jiných hodnot, výkon funkce depozitáře investičního fondu, směnárská činnost, poskytování bankovních informací, pronájem bezpečnostních schránek, vydávání hypotečních zástavních listů podle zvláštního zákona; (38) komunikační služby zejména šíření a přenos inzerce a reklamy prostřednictvím telefonních sítí, rozšiřování, zveřejňování a přenos informací prostřednictvím počítačových a telekomunikačních prostředků a sítí, satelitů apod., šíření informací prostřednictvím počítačových sítí a telekomunikačních sítí včetně Internetu, informační kancelář, samostatný přenos dat nebo informací prostřednictvím telekomunikačních zařízení, počítačů, mobilních telefonů, služby zabezpečující audiovizuální komunikaci prostřednictvím informačních telekomunikačních sítí, kupř. počítačové sítě internet, mobilních telefonů, satelitu apod., výměna a šíření informací a zpráv pomocí telekomunikačních sítí, datových sítí, informační nebo komunikační nebo elektronické techniky, elektronické nástěnky (služby) telekomunikační služby, poskytování přístupu k on-line službám, služby webových portálů, komunikace mobilními telefony a počítačová komunikace, posílání zpráv, pošta (elektronická), přenos zpráv a obrazových informací pomocí počítačů, šíření elektronických publikací v elektronické podobě pomocí počítačových a telekomunikačních sítí, pomocí mobilních telefonů, satelitu atp., komunikace a transakce v síti, služby datové sítě, pronájem informačních a komunikačních míst, služby krátkých textových zpráv a mobilních multimediálních zpráv MMS.

Třídy výrobků a služeb:
16, 35, 36, 38

(210) O-343913

(111) **269085**
(220) 08.03.2004
(151) 26.01.2005
(540)

www.kb.cz

(592) Slovní
(730) **Komerční banka, a.s.**, Na Příkopě 33/969, Praha 1, 11407, CZ
(511) (16) papírové nosiče informací zejména tiskoviny, letáky, propagační materiály, plakáty, fotografie, psací a kancelářské potřeby v rámci této třídy, papírenské zboží; (35) inzertní, reklamní a propagační činnost, pomoc při řízení obchodní činnosti, obchodní administrativa, kancelářské práce, marketing; (36) služby finanční, peněžní, nemovitostní a pojišťovací, zejména přijímání vkladů od veřejnosti, poskytování úvěrů, investování do cenných papírů na vlastní účet, finanční pronájem (leasing), platební styk a zúčtování, vydávání platebních prostředků jako platebních karet, cestovních šeků, poskytování záruk, otevírání akreditivů, obstarávání inkasa, obchodování s devizovými hodnotami v oblasti termínovaných obchodů a opcí včetně kurzových a úrokových obchodů, s převoditelnými cennými papíry, a to na vlastní účet nebo na účet klienta, účast na vydávání akcií a poskytování souvisejících služeb, finanční makléřství, poskytování porad ve věcech podnikání, obhospodařování cenných papírů klienta na jeho účet včetně poradenství, uložení a správa cenných papírů nebo jiných hodnot, výkon funkce depozitáře investičního fondu, směnárská činnost, poskytování bankovních informací, pronájem bezpečnostních schránek, vydávání hypotečních zástavních listů podle zvláštního zákona; (38) komunikační služby zejména šíření a přenos inzerce a reklamy prostřednictvím telefonních sítí, rozšiřování, zveřejňování a přenos informací prostřednictvím počítačových a telekomunikačních prostředků a sítí, satelitů apod., šíření informací prostřednictvím počítačových sítí a telekomunikačních sítí včetně Internetu, informační kancelář, samostatný přenos dat nebo informací prostřednictvím telekomunikačních zařízení, počítačů, mobilních telefonů, služby zabezpečující audiovizuální komunikaci prostřednictvím informačních telekomunikačních sítí, kupř. počítačové sítě internet, mobilních telefonů, satelitu apod., výměna a šíření informací a zpráv pomocí telekomunikačních sítí, datových sítí, informační nebo komunikační nebo elektronické techniky, elektronické nástěnky (služby), telekomunikační služby, poskytování přístupu k on-line službám, služby webových portálů, komunikace mobilními telefony a počítačová komunikace, posílání zpráv, pošta (elektronická), přenos zpráv a

obrazových informací pomocí počítačů, šíření elektronických publikací v elektronické podobě pomocí počítačových a telekomunikačních sítí, pomocí mobilních telefonů, satelitu atp., komunikace a transakce v síti, služby datové sítě, pronájem informačních a komunikačních míst, služby krátkých textových zpráv a mobilních multimediálních zpráv MMS.

Třídy výrobků a služeb:
16, 35, 36, 38

(210) O-343915

(111) **269086**
(220) 08.03.2004
(151) 26.01.2005
(540)

KB FlexiRámec

(592) Slovní
(730) **Komerční banka, a.s.**, Na Příkopě 33/969, Praha 1, 11407, CZ
(511) (16) papírové nosiče informací zejména tiskoviny, letáky, propagační materiály, plakáty, fotografie, psací a kancelářské potřeby v rámci této třídy, papírenské zboží; (35) inzertní, reklamní a propagační činnost, pomoc při řízení obchodní činnosti, obchodní administrativa, kancelářské práce, marketing; (36) služby finanční, peněžní, nemovitostní a pojišťovací, zejména přijímání vkladů od veřejnosti, poskytování úvěrů, investování do cenných papírů na vlastní účet, finanční pronájem (leasing), platební styk a zúčtování, vydávání platebních prostředků jako platebních karet, cestovních šeků, poskytování záruk, otevírání akreditivů, obstarávání inkasa, obchodování s devizovými hodnotami v oblasti termínovaných obchodů a opcí včetně kursových a úrokových obchodů, s převoditelnými cennými papíry, a to na vlastní účet nebo na účet klienta, účast na vydávání akcií a poskytování souvisejících služeb, finanční makléřství, poskytování porad ve věcech podnikání, obhospodařování cenných papírů klienta na jeho účet včetně poradenství, uložení a správa cenných papírů nebo jiných hodnot, výkon funkce depozitáře investičního fondu, směnárenská činnost, poskytování bankovních informací, pronájem bezpečnostních schránek, vydávání hypotečních zástavních listů podle zvláštního zákona.

Třídy výrobků a služeb:
16, 35, 36

(210) O-343916

(111) **269112**
(220) 23.03.2004
(151) 26.01.2005
(540)



(594) Kombinovaná
(591) Barevná
(730) **Savencia SA**, 42 rue Rieussec, Viroflay, FR
(740) Kania, Sedlák, Smola, s.r.o., Mendlovo náměstí 907/1a, Brno, Staré Brno, 60300
(511) (29) mléko, sýr a mléčné výrobky; (30) mléčné dezerty, mražené krémy, zmrzlina.

Třídy výrobků a služeb:
29, 30

(210) O-344681

(111) **269125**
(220) 24.03.2004
(151) 26.01.2005
(540)



(594) Kombinovaná
(591) Barevná
(730) **Savencia SA**, 42 rue Rieussec, Viroflay, FR
(740) Kania, Sedlák, Smola, s.r.o., Mendlovo náměstí 907/1a, Brno, Staré Brno, 60300
(511) (29) mléko, sýr a mléčné výrobky; (30) pečivo, sýrové pečivo, mléčné dezerty, mražené krémy, zmrzlina.

Třídy výrobků a služeb:
29, 30

(210) O-344744

(111) **269126**
(220) 24.03.2004
(151) 26.01.2005
(540)



(594) Kombinovaná
(730) **Savencia SA**, 42 rue Rieussec, Viroflay, FR
(740) Kania, Sedlák, Smola, s.r.o., Mendlovo náměstí 907/1a, Brno, Staré Brno, 60300
(511) (29) mléko, sýr a mléčné výrobky.

Třídy výrobků a služeb:
29

(210) O-344745

(111) **269235**
(220) 20.04.2004
(151) 26.01.2005
(540)

Stadamet

(592) Slovní
(730) **STADA Arzneimittel AG**, Stadastrasse 2-18, Bad Vilbel, DE
(740) Rott, Růžička & Guttman a spol., Vyskočilova 1566, Praha 4, Michle, 14000
(511) (5) farmaceutické a veterinární preparáty, sanitární preparáty pro léčebné účely, dietetické substance pro léčebné účely, potraviny pro batolata, náplasti, obvazový materiál, tmely na výplně zubů, dentální vosk, dezinfekční prostředky, přípravky proti obtížnému hmyzu, fungicidy a herbicidy.

Třídy výrobků a služeb:
5

(210) O-345633

(111) **269682**
(220) 27.11.2003
(151) 28.02.2005
(540)



super abrasive technology

(594) Kombinovaná
(730) **NAREX SAT s.r.o.**, Moskevská 659/63a, Praha 10, Vršovice, 10100, CZ
(511) (3) diamantové brusivo, diamantový prach pro průmysl, přípravky k leštění a broušení; (7) výrobní stroje a zařízení, nástroje a nářadí pro stroje, elektricky poháněné nářadí, brusky dokončovací, obtahovací, pro opracování rovných ploch a úpravu vnitřních otvorů, brusy, brusné kotouče; (8) brusiva, brusné kameny, brusné kotouče, brusné plátno, brusy korundové nářadí a ruční nástroje, zejména pro broušení, nářadí pro opracování kamene, kovů a drahých kovů, nástroje k zarovnávání brusných kotoučů, nástroje na zpracování vzácných kovů; (9) elektrické stroje a přístroje zařazené do této třídy, elektrické vybavení elektrických strojů a přístrojů, elektronická zařízení, řídicí systémy pro stroje, měřicí a kalibrační zařízení a přístroje, počítače, akumulátory všeho druhu, zařízení pro hydrologická, hydrometeorologická a meteorologická měření; (16) tiskoviny všeho druhu, zejména knihy, časopisy a ostatní periodické publikace, fotografie, pohlednice, plakáty, formuláře, tiskoviny pro podnikatele, propagační a firemní tiskoviny, ostatní papírnické zboží, kancelářské a školní potřeby, obalové materiály z plastických hmot, plastové tašky, propagační předměty patřící do tř. 16, potřeby pro umělce; (40) nástrojařství, kovoobráběčství, galvanizérství, povrchové opracování, zejména pískování, otryskávání, potahování nekovovými materiály, svařování, broušení technického a šperkového kamene.

Třídy výrobků a služeb:

3, 7, 8, 9, 16, 40

(210) O-198582

(111) **269923**
(220) 15.04.2004
(151) 28.02.2005
(540)



ROCK NA FM

(594) Kombinovaná
(591) Barevná
(730) **RADIO UNITED BROADCASTING s.r.o.**, Vinohradská 3217/167, Praha 10, Strašnice, 10000, CZ
(511) (35) propagační činnost, reklama; (38) rozhlasové vysílání.

Třídy výrobků a služeb:

35, 38

(210) O-345491

(111) **270019**
(220) 05.05.2004
(151) 28.02.2005
(540)



(594) Kombinovaná
(591) Barevná
(730) **MEGAPRESS spol. s r.o.**, Minská 191/46, Brno, Žabovřesky, 61600, CZ
(740) Kania, Sedlák, Smola, s.r.o., Mendlovo náměstí 907/1a, Brno, Staré Brno, 60300
(511) (35) reklamní činnost včetně zhotovování reklamních tisků.
Třídy výrobků a služeb:
35
(210) O-346262

(111) **270171**
(220) 04.06.2004
(151) 28.02.2005
(540)



(594) Kombinovaná
(591) Barevná
(730) **GIFOS, s.r.o.**, Kšírova 733/263c, Brno, Horní Heršpice, 61900, CZ
(511) (35) dodavatelské služby pro třetí osoby; (37) stroje (montáž, údržba a opravy); (40) úprava a zpracování kovů.

Třídy výrobků a služeb:

35, 37, 40

(210) O-347153

(111) **270976**
(220) 30.06.2004
(151) 29.03.2005
(540)

HOTEL DALIBOR

(592) Slovní
(730) **FINANCE KAPITAL, spol. s r.o.**, Kopečná 940/14, Brno, Staré Brno, 60200, CZ
(511) (36) pronájem nemovitostí; (43) hotelové služby, půjčování hotelového zařízení (nábytek, nádobí, lůžkoviny, textilie, ubrusy).

Třídy výrobků a služeb:

36, 43

(210) O-355879

(111) **271807**
(220) 01.07.2004
(151) 26.04.2005
(540)



(594) Kombinovaná
(730) **SPORT SCHWARZKOPF s.r.o.**, T. G. Masaryka 154, Sušice, Sušice II, 34201, CZ
(740) PROPATENT, Ing. Vlasta Sedláčková, patentový zástupce, Pod Pekařkou 107/1, Praha 4, Podolí, 14700
(511) (24) vodonepropustná, větruvzdorná a prodyšná tkanina.
Třídy výrobků a služeb:
24
(210) O-355889

(111) **271808**
(220) 01.07.2004
(151) 26.04.2005
(540)

BlocVent

(592) Slovní
(730) **SPORT SCHWARZKOPF s.r.o.**, T. G. Masaryka 154, Sušice, Sušice II, 34201, CZ
(740) PROPATENT, Ing. Vlasta Sedláčková, patentový zástupce, Pod Pekařkou 107/1, Praha 4, Podolí, 14700
(511) (24) vodonepropustná, větruvzdorná a prodyšná tkanina.
Třídy výrobků a služeb:
24
(210) O-355890

(111) **271892**
(220) 20.07.2004
(151) 26.04.2005
(540)

CESTOMÁNIE

(592) Slovní
(730) **FEBIO s.r.o.**, Vejvodova 941/4, Praha 1, 11000, CZ
(740) PROPATENT, Ing. Vlasta Sedláčková, patentový zástupce, Pod Pekařkou 107/1, Praha 4, Podolí, 14700
(511) (9) filmy, nosiče záznamů, televizní a audiovizuální programy, videoprogramy, videokazety, audiokazety, počítačové hry, audioprogramy, filmová díla, zábavné pořady hudební a audiovizuální díla, CD disky, informace a záznamy na jakémkoli nosiči; (16) tiskoviny, časopisy periodické i neperiodické, knihy, turistický průvodce, fotografie, pohlednice, katalogy, letáky, databázové produkty na papírových nosičích; (35) merchandising, reklamní inzertní a propagační činnost; (38) šíření televizního vysílání; (41) vydavatelství, filmový a televizní festival, filmová a televizní soutěž, mezinárodní přehlídka filmů, pořadů televize a videa, tvorba a distribuce videoprogramů, televizních, filmových, televizních a publicistických programů a audiovizuálních děl, zábavní, kulturní a výchovná činnost, TV produkce, filmová produkce, tvorba a výroba dokumentárních programů a pořadů, agenturní činnost v oblasti kultury, zprostředkování služeb v oblasti kultury, televizní soutěže.
Třídy výrobků a služeb:
9, 16, 35, 38, 41
(210) O-356383

(111) **272574**
(220) 21.01.2004
(151) 25.05.2005
(540)

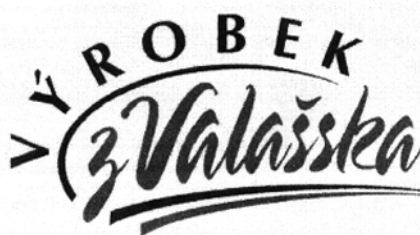

(594) Kombinovaná
(730) **Mlékárna Valašské Meziříčí, spol. s r.o.**, Zámecká 2/57, Valašské Meziříčí, Krásno nad Bečvou, 75701, CZ
(740) Mgr. David Müller, patentový zástupce, Filipova 2016/6, Praha 4, Chodov, 14800
(511) (5) výrobky dietetické pro léčebné účely, potraviny pro děti, batolata a nemocné, potravinové přípravky a doplňky všeho druhu, jako posilující poživatiny, vitamínové přípravky, poživatiny pro doplnění redukčních diet nebo přípravků pro hubnutí, vše s léčebnými účinky, přípravky s léčebnými účinky obsahující biochemické katalyzátory, zejména pro fyzicky aktivní osoby, rekonvalescenty a nemocné, vše výše uvedené určené k léčebným účelům; (29) maso, ryby, drůbež, zvěřina, masové výtažky, ovoce a zelenina konzervované, sušené a zavařené, želé, džemy, kompoty, vejce, mléko a mléčné výrobky jako jogurty, mléčné nápoje, kysané mléčné výrobky, tvarohy, smetanové krémy, mléčné deserty, sýry, výrobky na bázi brambor, jako např. bramborové lupínky, oleje a tuky jedlé, ovocné dřeně; (30) oplatky, cukrovinky včetně gumových a esencí pro cukrovinky, cukrářské výrobky všeho druhu, káva, kakao, cukr, rýže, kávové náhražky, med, sirup melasový, droždí pro kynutí, sůl, hořčice, ocet, omáčky, koření, led pro osvěžení, obilné vločky, výrobky na bázi sušené bramborové kaše, pšeničné mouky, nativních a modifikovaných škrobů, jako bramborové těsto v prášku, bramborová kaše v prášku, bramborové drtě, bramborové krokety v prášku, bramborové noky v prášku, směs pro přípravu knedlíků.
Třídy výrobků a služeb:
5, 29, 30
(210) O-342367

(111) **273027**
(220) 05.12.2003
(151) 27.06.2005
(540)



(594) Kombinovaná
(730) **Jamel fashion, s. r. o.**, Ul. Štefánkova 1067/74, Námestovo, SK
(740) INPARTNERS GROUP, Ing. Dušan Kendereški, Tuřanka 1519/115a, Brno, Slatina, 62700
(511) (18) výrobky z kůže, koženky a imitace kůže zejména peněženky, opasky, kufry, cestovní tašky, deštníky; (25) pánské, dámské a dětské oděvy a textilní výrobky zejména košile, kravaty, kabáty, pláště, kostýmy, obleky, šaty, kalhoty, saka, vesty, bundy, větrovky, svetry, vrchní ošacení, svrchníky včetně doplňků jako šátky, šály, pokrývky hlavy, ponožky, spodní prádlo, sportovní obuv, sportovní oblečení; (42) módní návrhářství.
Třídy výrobků a služeb:
18, 25, 42
(210) O-198898

(111) **273768**
(220) 08.03.2004
(151) 25.07.2005
(540)

www.profibanka.cz

(592) Slovní
(730) **Komerční banka, a.s.**, Na Příkopě 33/969, Praha 1, 11407, CZ
(511) (16) papírové nosiče informací, zejména tiskoviny, letáky, propagační materiály, plakáty, fotografie, psací a kancelářské potřeby v rámci této třídy, papírenské zboží; (35) inzertní, reklamní a propagační činnost, pomoc při řízení obchodní činnosti, obchodní administrativa, kancelářské páce, marketing; (36) služby finanční, peněžní, nemovitostní a pojišťovací, zejména přijímání vkladů od veřejnosti, poskytování úvěrů, investování do cenných papírů na vlastní účet, finanční pronájem (leasing), platební styk a zúčtování, vydávání platebních prostředků jako platebních karet, cestovních šeků, poskytování záruk, otevírání akreditivů, obstarávání inkasa, obchodování s devizovými hodnotami v oblasti termínovaných obchodů a opcí, včetně kursových a úrokových obchodů, s převoditelnými cennými papíry, a to na vlastní účet nebo na účet klienta, účast na vydávání akcií a poskytování souvisejících služeb, finanční makléřství, poskytování porad ve věcech podnikání, obhospodařování cenných papírů klienta na jeho účet, včetně poradenství, uložení a správa cenných papírů nebo jiných hodnot, výkon funkce depozitáře investičního fondu, směnárenská činnost, poskytování bankovních informací, pronájem bezpečnostních schránek, vydávání hypotečních zástavních listů podle zvláštního zákona; (38) komunikační služby, zejména šíření a přenos inzerce a reklamy prostřednictvím telefonních sítí, rozšiřování, zveřejňování a přenos informací prostřednictvím počítačových a telekomunikačních prostředků a sítí, satelitů apod., šíření informací prostřednictvím počítačových sítí a telekomunikačních sítí, včetně Internetu, informační kancelář, samostatný přenos dat nebo informací prostřednictvím telekomunikačních zařízení, počítače, mobilních telefonů, služby zabezpečující audiovizuální komunikaci prostřednictvím informačních telekomunikačních sítí, kupř. počítačové sítě Internet, mobilních telefonů, satelitu apod., výměna a šíření informací a zpráv pomocí telekomunikačních sítí, datových sítí, informační nebo komunikační nebo elektronické techniky, elektronické nástěnky (služby), telekomunikační služby, poskytování přístupu k on-line službám, služby webových portálů, komunikace mobilními telefony a počítačová komunikace, posílání zpráv, pošta (elektronická), přenos zpráv a obrazových informací pomocí počítačů, šíření elektronických publikací v elektronické podobě pomocí počítačových a telekomunikačních sítí, pomocí mobilních telefonů, satelitu atp., komunikace a transakce v síti, služby datové sítě, pronájem informačních a komunikačních míst, služby krátkých textových zpráv a mobilních multimediálních zpráv MMS.

Třídy výrobků a služeb:
16, 35, 36, 38

(210) O-343914

(111) **273804**
(220) 28.06.2004
(151) 25.07.2005
(540)



(594) Kombinovaná
(591) Barevná
(730) **Ladislav Theisz**, Štíhlická 2, Praha 10, 10000, CZ
(740) KOREJZOVA LEGAL v.o.s., JUDr. Petra Sauvage de Brantes, advokátka, Korunní 810/104, Praha 10, Vinohrady, 10100
(511) (20) nábytek, zrcadla, rámy, výrobky nejmenované v jiných třídách ze dřeva, korku, rákosu, vrbového proutí, z rohu, kostí, slonoviny, z kotic, želvoviny, jantaru, perleti, mořské pěny, náhražky všech těchto materiálů nebo náhražky z plastických hmot; (24) tkaniny a textilní výrobky, které nejsou uvedeny v jiných třídách, pokrývky ložní a ubrusy; (27) koberce,

rohožky, rohože, linoleum a jiné obklady podlah, tapety na stěny nikoliv textilní.

Třídy výrobků a služeb:
20, 24, 27

(210) O-355771

(111) **274136**
(220) 03.12.2004
(151) 25.07.2005
(540)

PROMSAT CZ

(592) Slovní
(730) **PROMSAT CZ s.r.o.**, Branická 1876/167, Praha 4, Krč, 14000, CZ
(740) Ing. Jarmila Javoríková, Slunečná 4566, Zlín, 76005
(511) (9) přístroje telekomunikační a satelitní techniky a jejich součásti, navigační technika, baterie, akumulátory, elektrosoučástky všeho druhu, elektroinstalací materiály, elektrické vodiče, kabely, optické kabely, přístroje pro záznam, převod a reprodukci zvuku/obrazu, audio-vizuální technika a její součásti, přístroje filmové, optické, fotografické, přístroje pro zpracování informací, počítače, software, elektronické počítačové informační a řídicí systémy, nosiče dat v elektronické podobě a zvukově-obrazové záznamy magnetické nebo v elektronické podobě, přístroje pro měření a regulaci, vážení, kontrolu a signalizaci, přístroje pro zabezpečení objektů a výrobků, alarmy, přístroje pro vedení, výrobu, přepínání, přeměnu, akumulaci, regulaci nebo řízení elektrického proudu, veškeré výše uvedené výrobky výhradně v souvislosti se sítíovými systémy, bezdrátovými sítěmi a systémy, elektrickými zabezpečovacími systémy, CCTV a monitorovacími systémy, TV, CATV a satelitními systémy, nízkonapětovými systémy (do 1000V) a trasami optických a měděných kabelů; (37) montáž, údržba a servis elektrických, elektronických a telekomunikačních zařízení, servisně-montážní služby v oblasti elektro; (38) přenos dat pomocí telekomunikační techniky, satelitní, navigační a počítačové techniky, poskytování telekomunikačních přípojení ke globální počítačové síti či k jiným druhům telekomunikačních sítí, spojení pomocí sítí optických vláken, počítačová komunikace, elektronická pošta.

Třídy výrobků a služeb:
9, 37, 38

(210) O-421103

(111) **274429**
(220) 27.11.2003
(151) 25.08.2005
(540)

NAREX SAT

(592) Slovní
(730) **NAREX SAT s.r.o.**, Moskevská 659/63a, Praha 10, Vršovice, 10100, CZ
(511) (3) diamantové brusivo, diamantový prach pro průmysl, přípravky k leštění a broušení; (7) výrobní stroje a zařízení, nástroje a nářadí pro stroje, elektricky poháněné nářadí, brusky dokončovací, obtahovací, pro opracování rovných ploch a úpravu vnitřních otvorů, brusy, brusné kotouče, kameny a přístroje patřící do tř. 7; (8) brusiva, brusné kameny, brusné kotouče, brusné plátno, brusy korundové nářadí a ruční nástroje, zejména pro broušení, nářadí pro opracování kamene, kovů a drahých kovů, nástroje k zarovnávání brusných kotoučů, nástroje na zpracování vzácných kovů; (9) elektrické stroje a přístroje, elektrické vybavení elektrických strojů a přístrojů, elektronická zařízení, řídicí systémy pro stroje, měřicí a kalibrační zařízení a přístroje, počítače, akumulátory všeho druhu, zařízení pro hydrologická, hydrometeorologická a meteorologická měření; (16) tiskoviny všeho druhu, zejména knihy, časopisy a ostatní periodické publikace, fotografie, pohlednice, plakáty, formuláře, tiskoviny pro podnikatele, propagační a firemní tiskoviny, ostatní papírenské zboží, kancelářské a školní potřeby, obalové materiály z plastických hmot, plastové tašky, propagační předměty patřící do tř. 16, potřeby pro umělce, karty; (40) nástrojářství, kovoobráběčství, galvanizérství, povrchové opracování, zejména pískování, otrýskávání, potahování nekovovými materiály, svařování, broušení technického a šperkového kamene.

Třídy výrobků a služeb:
3, 7, 8, 9, 16, 40

(210) O-198581

(111) **276537**
(220) 08.03.2004
(151) 28.11.2005
(540)

www.mojebanka.cz

(592) Slovní
(730) **Komerční banka, a.s.**, Na Příkopě 33/969, Praha 1, 11407, CZ
(511) (16) papírové nosiče informací, zejména tiskoviny, letáky, propagační materiály, plakáty, fotografie, psací a kancelářské potřeby v rámci této třídy, papírenské zboží; (35) inzertní, reklamní a propagační činnost, pomoc při řízení obchodní činnosti, poskytování porad ve věcech podnikání, obchodní administrativa, kancelářské práce, marketing; (36) služby finanční, peněžní, nemovitostní a pojišťovací, zejména přijímání vkladů od veřejnosti, poskytování úvěrů, investování do cenných papírů na vlastní účet, finanční pronájem (leasing), platební styk a zúčtování, vydávání platebních prostředků jako platebních karet, cestovních šeků, poskytování záruk, otevírání akreditivů, obstarávání inkasa, obchodování s devizovými hodnotami v oblasti termínovaných obchodů a opcí včetně kurzových a úrokových obchodů, s převoditelnými cennými papíry, a to na vlastní účet nebo na účet klienta, účast na vydávání akcií a poskytování souvisejících služeb, finanční makléřství, obhospodařování cenných papírů klienta na jeho účet včetně poradenství, uložení a správa cenných papírů nebo jiných hodnot, výkon funkce deponitáře investičního fondu, směnárská činnost, poskytování bankovních informací, pronájem bezpečnostních schránek, vydávání hypotečních zástavních listů podle zvláštního zákona; (38) komunikační služby, zejména šíření a přenos inzerce a reklamy prostřednictvím telefonních sítí, rozšiřování, zveřejňování a přenos informací prostřednictvím počítačových a telekomunikačních prostředků a sítí, satelitů apod., šíření informací prostřednictvím počítačových sítí a telekomunikačních sítí včetně Internetu, informační kancelář, samostatný přenos dat nebo informací prostřednictvím telekomunikačních zařízení, počítačů, mobilních telefonů, služby zabezpečující audiovizuální komunikaci prostřednictvím informačních telekomunikačních sítí, kupříkladu počítačové sítě Internet, mobilních telefonů, satelitu apod., výměna a šíření informací a zpráv pomocí telekomunikačních sítí, datových sítí, informační nebo komunikační nebo elektronické techniky, elektronické nástěnky (služby), telekomunikační služby, poskytování přístupu k on-line službám, služby webových portálů, komunikace mobilními telefony a počítačová komunikace, posílání zpráv, pošta (elektronická), přenos zpráv a obrazových informací pomocí počítačů, šíření elektronických publikací v elektronické podobě pomocí počítačových a telekomunikačních sítí, pomocí mobilních telefonů, satelitu atp., komunikace a transakce v síti, služby datové sítě, pronájem informačních a komunikačních míst, služby krátkých textových zpráv a mobilních multimediálních zpráv MMS.

Třídy výrobků a služeb:
16, 35, 36, 38

(210) O-343912

(111) **277905**
(220) 03.11.2003
(151) 23.01.2006
(540)

HOTEL CARLSBAD PLAZA

(592) Slovní
(730) **EDEN GROUP a.s.**, Mariánskolázeňská 223/25, Karlovy Vary, 36001, CZ
(740) ZEMAN - podkrušnohorská patentová a známková kancelář, Mgr. Dita Fialová, patentový zástupce, Hradní 301/9, Loket, 35733
(511) (35) zprostředkování obchodu, reklamní činnost, předvádění zboží, prezentace služeb, služby administrativní a sekretářské, správa hotelů; (41) provozování fitness centra, tělocvičny a bazénů pro lázeňské, rehabilitační a rekondační účely; (43) poskytování dočasného ubytování a stravování provozováním hotelů, penzionů, motelů, restaurací, barů, kaváren, vináren, cukráren, bufetů a provozoven rychlého občerstvení, poradenství v oboru hotelnictví, pronájem apartmánů hotelového typu, jednacích místností (např. sálů, salonků) a jiných nebytových prostor zařazené v této třídě; (44) zajišťování služeb lázeňských, léčebných a rehabilitačních, například spojených s využíváním přírodních minerálních vod, kysličníků, solí a výrobků z nich, fyziatrie, balneologie a léčebná rehabilitace, péče poradenská v oborech medicínských a lázeňských, péče ošetřovatelské, diagnostické, preventivní a léčebné, péče lázeňské ústavní i ambulantní, provozování salonů krásy, odborné služby kadeřnické, kosmetické, manikérské, pedikérské a masérské, provozování sauny, solária a thermária pro lázeňské, rehabilitační a rekondační účely, provádění parkových úprav včetně údržby a úpravy trávníků a dřevin.

Třídy výrobků a služeb:
35, 41, 43, 44
(210) O-197380

(111) **338473**
(220) 07.02.2014
(151) 04.06.2014
(540)

PIKOK PANNONIA

(592) Slovní
(730) **Lidl Stiftung & Co. KG**, Stiftsbergstrasse 1, 74172 Neckarsulm, DE
(740) Traplová Hadr Kubát, advokátní a patentová kancelář, Mgr. Jana Šuranová Traplová, Přístavní 24, Praha 7, 17000
(511) (29) maso a klobásy, salámy, párky, výrobky z masa, uzeniny, masové konzervy, konzervované klobásy, salámy a párky, masové huspeniny, masové extrakty, hotová jídla (přípravená k podávání) sestávající zejména z masa a/nebo klobás, salámů, párků, a/nebo masových výrobků a/nebo uzenin a/nebo zeleniny, všeho výše uvedené zboží také konzervované.

Třídy výrobků a služeb:
29
(210) O-511161

(111) **339045**
(220) 28.11.2013
(151) 02.07.2014
(540)



(594) Kombinovaná
(730) **BZENEK SEKT a.s.**, Růžová 972/1, Praha 1, Nové Město, 11000, CZ
(740) Ing. Zdeněk Kučera, Dlouhá 207, Slušovice, 76315
(511) (16) papír a výrobky z papíru, lepenka a kartonážní výrobky spadající do této třídy, časopisy, tiskoviny, periodika, knihy, knihařské výrobky, fotografie, pohlednice, plakáty, papírnické zboží, etikety, viněty, obaly z papíru a z plastických hmot spadající do této třídy, veškeré obaly a přebaly na víno a lihoviny spadající do této třídy; (21) skleněné obaly, poháry a pohárky na vína, lihoviny a míchané alkoholické nápoje s výjimkou piva; (33) alkoholické nápoje, vína všech druhů, lihoviny, míchané alkoholické nápoje.

Třídy výrobků a služeb:
16, 21, 33
(210) O-509536

(111) **339298**
(220) 19.11.2013
(151) 16.07.2014
(540)



(594) Kombinovaná
(730) **SNIP & CO, reklamní společnost, spol. s r.o.**, Špitálka 113/41, Brno, Trnitá, 60200, CZ
(740) INPARTNERS GROUP, Ing. Dušan Kendereški, Tuřanka 1519/115a, Brno, Slatina, 62700
(511) (31) slad pro výrobu piva a lihovin, slad drcený, sladové výtažky, ječné klíčky, chmel včetně chmelových šišek; (32) pivo světlé nebo tmavé, lehká piva a ležáky, pivo zázvorové, pivo sladové, pivo nealkoholické, pivo speciální a příležitostní, zejména s vyšším procentem alkoholu, pivo pšeničné, pivo kvasnicové, chmelové výtažky pro výrobu piva; (35) propagační a reklamní činnost, pořádání výstav a veletrhů k reklamním a obchodním účelům, pořádání doprovodných programů k reklamním a obchodním účelům, vydávání reklam na počítačových sítích, zejména Internet; (41) výstavy ke kulturním a vzdělávacím účelům, pořádání soutěží s pivní tematikou, zejména soutěž o načepování sklenice piva bez dotočení, soutěž o nejlepšího výčepního, výčepní, pořádání soutěže s vyhodnocením druhu piva s nejlepší (nejvyšší) kvalitou, pořádání vzdělávacích pořadů o pivě, vydávání dat na strojně čitelných nosičích, zejména na magnetických, optických a jiných nosičích, pořádání odborných doprovodných programů zejména o pivovarnictví; (42) čepování piva, zajišťování technického vybavení výstavišť a výstavních ploch (služby techniků).

Třídy výrobků a služeb:
31, 32, 35, 41, 42

(210) O-509345

(111) **339305**
(220) 05.12.2013
(151) 16.07.2014
(540)



(594) Kombinovaná
(591) Barevná
(730) **Dušek Martin**, Medinská 530, Praha 9 - Klánovice, 19014, CZ
(511) (6) stavební materiály kovové, kovové konstrukce a profily, kovové okenní a dveřní profily, výrobky z kovu jako okna, dveře, vrata, dveřní a vratové rámy, dveřní klepadla, dveřní zarážky, dveřní zástrčky, křídlová okna, okenní a dveřní uzávěry (s výjimkou elektrických), otvírače dveří (s výjimkou elektrických), panty a závěsy a držadla, vše kovové, kovové dveřní, vratové a okenní kování, úchyty, madla a kliky všeho druhu kovové, zárubně kovové, okenice kovové, upínací technika kovová, výlisky z kovů pro různé použití spadající do této třídy, kovové konstrukce zimních zahrad, kovové rámy pro sítě proti hmyzu, žaluzie a rolety vnější kovové, žaluzie kovové horizontální, zejména meziokenní a interiérové, venkovní navíjecí rolety s kovovými lamelami, rolety kovové (ocelové) navíjecí v kombinaci se sítí ovládané ručně, elektricky i dálkově; (19) stavební nekovové prvky a konstrukce, nekovové dveře a okna včetně výztuží a těsnění spadajících do této třídy, nekovové dveřní zárubně, nekovová dveřní okénka a dveřní prahy, rámy (nekovové) na okna nekovová, parapety nekovové, nekovové římsy, vrata, profily a výplně vitrín a výloh zařazené v této třídě, nekovové

okenní a dveřní profily, okenice nekovové, okenní sklo, nekovové okenní a dveřní prvky pro zimní zahrady, nekovové lišty na fasády, stavební sklo, sklo bezpečnostní - v rámci této třídy, stavební kování (nekovové) pro okna a dveře z plastu a dřeva, úchyty, madla, kliky všeho druhu nekovové, doplňkové profily a univerzální panely pro stavby z nekovových materiálů, rolety venkovní (kromě kovových a textilních), žaluzie nekovové, markýzy nekovové, sítě proti hmyzu nekovové; (37) montáž, servis a opravy oken, dveří, výloh, zimních zahrad, parapetů, obkladů, žaluzií a rolet, opravy, servis a údržba výrobků ve stavebnictví, drobné stavební práce.

Třídy výrobků a služeb:
6, 19, 37

(210) O-509728

(111) **339460**
(220) 11.12.2013
(151) 23.07.2014
(540)



(594) Slovní grafická
(730) **Drápalík Stanislav**, Puškinova 28, Liberec, 46008, CZ
(740) STRNAD Patentová a známková kancelář, Ing. Václav Strnad, patentový zástupce, Rychtářská 375/31, Liberec, Liberec XIV-Ruprechtice, 46014
(511) (24) textilní materiály tkané a pletené jako plošné materiály či metráž, netkaný textil jako plošné materiály či metráž, bytový textil a bytové textilie, potahy na nábytek z textilních materiálů, tkaniny ze skleněných vláken pro textilní užití, voály (průhledné materiály), dekorativní látky, textilie imitující kůži, vyšívání prádlo (nikoliv osobní), záclonovina, praporevina, vlajkovina, filtrační materiály textilní, sypkovina, matracovina, plst, jutovina, pytlovina, gázovina, textilní tapety, textilní rolety, cestovní příkrývky, textilní podšívky, ručníky textilní, textilní utěrky, textilní ubrusy, textilní ubrusky, textilní prostírání, textilní kapesníky, ložní prádlo a ostatní textilní výrobky náležející do této třídy, lůžkové přehozy, prostěradla, žínky, rukavice na umývání, záclony, deky, dečky, rubáše, čalouny, kartouny, kaliko, reklamní a propagační předměty z textilu spadající do třídy 24, zejména textilní podložky, textilní kalendáře, závěsy textilní nebo plastové, organzy, stuhy textilní, textilní značky, textilní praporky; (25) oblečení a oděvy, zejména celosezónní oblečení a oděvy pro sport, turistiku, volný čas, rekreaci a pláž, džínové oblečení, kloboučnické zboží, pokrývky hlavy a čepice všeho druhu spadající do této třídy, kapuce, trička, košile, osobní a spodní prádlo, nepromokavé oděvy a pláště, šály, šátky, kravaty, motýlky, ponožky, podkolenky, punčochy, rukavice všeho druhu spadající do této třídy, opasky, šle, oděvní doplňky patřící do této třídy, obuv, zejména sportovní a pro volný čas; (26) tkalouny, oděvní ozdoby patřící do této třídy; (35) obchodní management a marketing, reklamní, propagační, obchodně informační a nabídkové akce a aktivity všeho druhu, vše v rámci této třídy, obchodní činnost zejména ve sdělovacích prostředcích, v síti Internet, v novinách, v periodikách, v katalozích, poradenství v obchodní činnosti, pořádání komerčních výstav, veletrhů a přehlídek, obchodní nebo podnikatelský průzkum, rozšiřování reklamních nebo inzertních materiálů zákazníkům, zaslání reklamních, propagačních nebo inzertních textů, předvádění a distribuce vzorků zboží, sestavování a vydávání reklam, venkovní reklama, podpora prodeje, průzkum a analýza trhu, styky s veřejností, poskytování pomoci při provozu obchodu průmyslového nebo obchodního podniku, zastupování obchodních zájmů třetích osob, vytváření firemní strategie, public relations, zprostředkování uvedených služeb.

Třídy výrobků a služeb:
24, 25, 26, 35

(210) O-509891

(111) **339891**
(220) 23.12.2013
(151) 13.08.2014
(540)



(594) Kombinovaná
(730) **LUKSÍK - PROMEX s.r.o.**, Nad Benzinou 601, Veltrusy, 27746, CZ
(511) (9) oděvy azbestové na ochranu proti ohni, azbestové rukavice ochranné, filtrace vzduchu (respirátory na -), filtry pro dýchací masky, masky ochranné, oděvy protipožární, odrazové nášivky na oděvy (prevence dopravních nehod), ochranné obleky proti úrazům, radiaci a ohni, ochranné nákolonice pro dělníky, ochranné oděvy proti ohni, ochranné přilby, ochranné rukavice, ochranné rukavice proti rtg. záření pro průmyslové účely, ochranné štíty na obličej pro dělníky, sluchátka, svářečské přilby; (10) chrániče sluchu, oděvy speciální pro operační sály, podložky pro nemocniční lůžka, rukavice pro lékařské účely; (21) čištění (utěrky na -), dávkovače aerosolové s výjimkou dávkovačů pro lékařské účely, dávkovače mýdla, dávkovače toaletního papíru, dávkovače papírových ručníků, hadry na čištění, hadry na umývání podlah, hadry na utírání prachu, hadříky na prach z nábytku, houbičky na čištění, houby mycí, houby na použití v domácnosti, houby toaletní, kartáče na umývání nádobí, kbelíky, rukavice na leštění, rukavice pro domácí použití, utěrky na nábytek, utěrky na úklid, utěrky napuštěné čistícími přípravky na čištění, zahradnické rukavice, zásobníky (kovové) papírových ručníků, zásobníky, nádržky na mýdlo; (24) ložní pokrývky a příkrývky, ložní prádlo, lůžkové přehozy, lůžkoviny, rukavice na umývání, textilie (materiály), textilie netkané; (25) boty šněrovací, čepice Caps, kabátky krátké, kabáty (svrchní -), kombinézy (oděvy), kombinézy pracovní, košile, oblečení, obuv, oděvy, oděvy nepromokavé, oděvy papírové, oděvy z kůže, oděvy z napodobenin kůže, opasky na peníze (oděvy), pásky ke kalhotám, pánské plavky, pláště pracovní, ponožky, prádlo (osobní), prádlo (spodní), prádlo spodní (proti pocení), rukavice, rukavice bez prstů, rukavice palcové, rukávničky, sandály, sandály koupací, spodky pánské, spodničky, sportovní kšilt, sportovní obuv, svetry, svetry silně vlněné, svetry, bundy sportovní, šály, šály na krk, šátky kolem krku, šátky, tílka, košilk, nátělníky, trička, vesty, župany.

Třídy výrobků a služeb:
9, 10, 21, 24, 25

(210) O-510232

(111) **340225**
(220) 29.11.2013
(151) 03.09.2014
(540)



(594) Kombinovaná
(730) **Král Jan Ing.**, K Roztokům 36, Praha 6, 16500, CZ
(511) (29) konzervované, mražené, sušené a vařené ovoce a zelenina, želé, džemy, kompoty, vejce, mléko a mléčné výrobky, bramborové vločky, datle, džemy, hrozinky, jablečné pyré, kandované ovoce, kokos sušený, kompoty, mandle mleté, oříšky zpracované, ovoce (kandované, konzervované, zavařené), ovocné lupínky, přislazené ovoce, sójové boby; (30) káva, čaj, kakao a kávové náhražky, rýže, tapioka a ságo, mouka a obilninové

přípravky, chléb, pečivo a cukrovinky, cukr, med, melasa, arašidové cukrovinky, bonbóny, cereální tyčinky, cukroví, čokoláda, ječmen, jemné pečivo, kaše ovesná, keksy, koláče s náplní, kukuřičná kaše, kukuřičné vločky (corn flakes), lněné semeno pro lidskou spotřebu, loupáný ječmen, lupínky, vločky, mandlové cukrovinky, med, medovniki, perníky, muesli, nekynutý chléb, oplatky, oves loupáný (neloupáný), ovesné vločky, palačinky, pečivo, pizzy, popcorn, potraviny na bázi ovsu, potraviny z mouky, rohlíky, sendviče, sušenky, suchary, keksy, výrobky z obilnin, zákusky, koláče, žemle; (43) služby zajišťující stravování a nápoje, automaty (rychlé občerstvení), bary (služby), bufety, jídelny a závodní jídelny, kavárny, restaurace, samoobslužné restaurace, zásobování (catering).

Třídy výrobků a služeb:
29, 30, 43

(210) O-509574

(111) **340230**
(220) 02.12.2013
(151) 03.09.2014
(540)



(594) Kombinovaná
(591) Barevná
(730) **Žatecký pivovar, spol. s r.o.**, Žižkovo náměstí 81, Žatec, 43801, CZ
(740) **PATENTSERVIS Praha a.s.**, Na Podkovce 281/10, Praha 4, Podolí, 14700
(511) (32) piva všeho druhu, včetně piva nealkoholického; (35) reklama, propagace, marketing, maloobchod, velkoobchod a internetový obchod s nápoji, merchandising; (43) provozování pohostinství, restaurací a rychlého občerstvení a podávání nápojů, čepování piva, hostinská činnost, zásobování nápoji.

Třídy výrobků a služeb:
32, 35, 43

(210) O-509601

(111) **340349**
(220) 05.11.2013
(151) 10.09.2014
(540)

Ekonomický systém POHODA

(592) Slovní
(730) **STORMWARE s.r.o.**, Za Prachárnou 4962/45, Jihlava, 58601, CZ
(740) **INPARTNERS GROUP, Ing. Dušan Kendereški**, Tuřanka 1519/115a, Brno, Slatina, 62700
(511) (9) počítačový software, nahrané počítačové programy, optické nebo magnetické nosiče dat, CD, DVD, blue-ray disky, počítače, notebooky, počítačový hardware, paměťové, mikroprocesorové, zvukové nebo grafické karty do počítačů, rozhraní pro počítače, periferní zařízení k počítačům, monitory, LCD monitory, optické čítače, skenery, tiskárny k počítačům, zařízení na úpravu a zpracování textu, čítače čárového kódu, elektronické registrační pokladny, elektronické registrační pokladny s fiskálním modulem, elektronické fiskální tiskárny, pokladní tiskárny, elektronické POS terminály, zejména jako elektronická zařízení umožňující realizaci bezhotovostních plateb, čtecí zařízení pro čtení karet všech druhů, elektronické terminály, počítačové tiskárny pro systémy zpracování dat a finančních transakcí, elektronická zařízení pro příjem, kontrolu a zúčtování peněz, bankovek nebo mincí, počítačové terminály a počítačový software pro použití ve finančních, bankovních nebo telekomunikačních službách především na zpřístupnění, zúčtování a úhradu finančních operací, magnetické identifikační karty, zařízení pro přenos, reprodukci, zpracování nebo záznam zvuku, obrazu nebo dat s výjimkou televizních přístrojů a

exponovaných filmů a kinofilmů, měřicí přístroje, elektronické publikace stažené z telekomunikační sítě, cloudy; (35) maloobchodní a velkoobchodní služby s uvedenými zbožím ve tř. 9, maloobchodní a velkoobchodní služby s elektronikou a multimédií, shromažďování různých výrobků, především uvedených výrobků pro třetí osoby (kromě dopravy) s cílem umožnit zákazníkům, aby si mohli tyto výrobky pohodlně prohlížet a nakupovat, a to prostřednictvím maloobchodních prodejen, velkoobchodů, prostřednictvím katalogového prodeje nebo elektronickými prostředky, prostřednictvím webových stránek nebo prostřednictvím teleshoppingu, poradenství týkající se maloobchodní a velkoobchodní činnosti s počítačovým softwarem, počítači, počítačovými komponenty, elektroniko a multimédií, sběr údajů do počítačových databází a seřazování údajů v počítačových databázích, vedení kartoték v počítači, účetnictví, vedení účetnictví, revize účtů, fakturace, zprostředkování obchodu se softwarem, poskytování uvedených služeb prostřednictvím komunikačních médií, elektronické pošty, SMS zpráv, počítačových sítí nebo Internetu; (37) montáž, údržba, servis, čištění a opravy elektronických registračních pokladen, POS terminálů, počítačů, počítačových komponent, počítačových sítí, periferních zařízení k počítačům, elektroniky a multimédií, informace o údržbě a opravách, montáž, údržba a opravy kancelářských strojů a zařízení, stavební činnosti, především stavební činnosti související s instalací počítačových a komunikačních systémů a sítí, kladení a instalace elektrických a optických kabelů a vedení, stavební úpravy budov především související s instalací počítačových a komunikačních systémů a sítí, výstavba serverových místností, opravy a instalace elektrických spotřebičů a klimatizačních zařízení, instalace a opravy poplašných systémů proti vloupání, poskytování uvedených služeb prostřednictvím komunikačních médií, elektronické pošty, SMS zpráv, počítačových sítí nebo Internetu; (41) vzdělávání, školení a výcvik, především vzdělávání, školení a výcvik v oblasti počítačového softwaru a hardwaru, elektronických registračních pokladen, POS terminálů a počítačů, vydávání příruček, knih, časopisů a periodik, vydávání textů s výjimkou reklamních nebo náborových, vydávání knih a časopisů v elektronické formě on-line, informace o vzdělávání a možnostech zábavy, organizování a vedení kongresů, konferencí a seminářů, poskytování uvedených služeb prostřednictvím komunikačních médií, elektronické pošty, SMS zpráv, počítačových sítí nebo Internetu; (42) počítačové programování, tvorba softwaru, návrh softwaru, návrh počítačových systémů, obnovování počítačových databází, poradenství v oblasti počítačového hardwaru a softwaru, odborné poradenství a diagnostika v oblasti počítačových sestav, pokladních systémů, serverů, síťových systémů, tiskáren, kopírovacích strojů, elektroniky a multimédií, výzkum a vývoj v oblasti softwaru, počítačů a počítačových komponentů, servis a aktualizace počítačových programů, zhotovování kopií počítačových programů, instalace počítačových programů, analýza softwaru, diagnostikování a testování softwaru, pronájem počítačů a počítačového softwaru, pronájem počítačových periferních zařízení, hostingové služby, hosting software, webové služby (software), vytváření a udržování počítačových webových stránek pro zákazníky, hostování na počítačových webových stránkách, převod a konverze údajů a dokumentů z fyzických médií na elektronická média, vytváření a udržování počítačových stránek pro zákazníky, hostování na počítačových stránkách, grafický a průmyslový design, navrhování obalů, poskytování uvedených služeb prostřednictvím komunikačních médií, elektronické pošty, SMS zpráv, počítačových sítí nebo Internetu, cloudové služby.

Třídy výrobků a služeb:

9, 35, 37, 41, 42

(210) O-508890

(111) **340411**
(220) 20.01.2014
(151) 10.09.2014
(540)

FEMCAD

(592) Slovní
(730) **FemCAD solutions s.r.o.**, Obecní 403, Louňovice, 25162, CZ
(511) (9) software; (42) tvorba software.

Třídy výrobků a služeb:

9, 42

(210) O-510714

(111) **340907**
(220) 12.02.2014
(151) 01.10.2014
(540)

shoptet

(592) Slovní
(730) **Shoptet, a.s.**, Dvořeckého 628/8, Praha 6, Břevnov, 16900, CZ
(740) Jindyne s.r.o., U Statku 77, Mnichovo Hradiště, Hněvousice, 29501
(511) (35) obchodní odborné poradenství, poradenství v obchodní činnosti, služby v oblasti obchodní činnosti s výrobky ve tř. 9, reklama on-line v počítačové síti, zaslání reklamních materiálů zákazníkům, vydávání, zveřejňování, oznámení, vyhlášení, publikování reklamních textů; (42) konzultace v oblasti počítačového SW, pronájem počítačového SW, software jako služba, údržba počítačových programů, aktualizace počítačových programů, poradenství v oblasti navrhování a vývoje hardware a software, pronájem webových serverů, tvorba a správa webových stránek (pro třetí osoby), umístování webových stránek, hosting webových stránek, konzultace v oblasti webového designu, konzultační služby v oblasti informačních technologií; (45) poskytování licencí na počítačový software.

Třídy výrobků a služeb:

35, 42, 45

(210) O-511280

(111) **341072**
(220) 19.12.2013
(151) 08.10.2014
(540)

Matfyz

(592) Slovní
(730) **Univerzita Karlova**, Ovocný trh 560/5, Praha 1, Staré Město, 11000, CZ
(511) (35) rozšiřování reklamních materiálů zákazníkům (letáky, prospekty, tisky, vzorky), vydávání reklamních nebo náborových, propagačních a inzertních textů, reklama (propagace), texty (zpracování -), počítačové databáze (překlad informací do -), počítačové databáze (systemizace informací do -), reklama on-line v počítačové síti, sestavování statistiky; (41) školství, dálkové studium - korespondenční kurzy, školení, vyučování, knihy (vydávání -), koncertní sítě, sály, kolokvium (organizování a vedení), konference (organizování a vedení -), kongresy (organizování a vedení -), informace o výchově a vzdělávání, zkoušení, přezkoušení, organizování kulturních nebo vzdělávacích výstav, organizování a vedení seminářů, organizování a vedení symposií, pořádání a řízení pracovních setkání (školení), elektronické publikování, organizace a pořádání koncertů, služby poskytované školami (vzdělávání); (42) design průmyslový, zkoušky materiálů, inženýrské práce (expertizy), meteorologické informace, počítačové programování, fyzikální výzkum, kalibrování (měření), tvorba software (počítačových programů), vývoj a výzkum nových výrobků (pro jiné), počítačové systémové analýzy, expertizy, tvorba počítačových systémů, konzultace v oblasti počítačového softwaru, dálkové sledování počítačových systémů, laboratorní (vědecké) služby, konzultační služby v oblasti informačních technologií, vědecký výzkum.

Třídy výrobků a služeb:

35, 41, 42

(210) O-510133

(111) **341073**
(220) 19.12.2013
(151) 08.10.2014
(540)

imatfyz

(592) Slovní
(730) **Univerzita Karlova**, Ovocný trh 560/5, Praha 1, Staré Město, 11000, CZ
(511) (35) rozšiřování reklamních materiálů zákazníkům (letáky, prospekty, tisky, vzorky), vydávání reklamních nebo náborových, propagačních a inzertních textů, reklama (propagace), texty (zpracování -), počítačové databáze (překlad informací do -), počítačové databáze (systemizace informací do -), reklama on-line v počítačové síti, sestavování statistiky; (41) školství, dálkové studium - korespondenční kurzy, školení, vyučování, knihy (vydávání -), koncertní sítě, sály, kolokvium (organizování a vedení), konference (organizování a vedení -), kongresy (organizování a vedení -), informace o výchově a vzdělávání, zkoušení, přezkoušení, organizování kulturních nebo vzdělávacích výstav, organizování a vedení seminářů, organizování a vedení symposií, pořádání a řízení pracovních setkání (školení), elektronické publikování, organizace a pořádání koncertů, služby poskytované školami (vzdělávání); (42) design průmyslový, zkoušky

materiálů, inženýrské práce (expertizy), meteorologické informace, počítačové programování, fyzikální výzkum, kalibrování (měření), tvorba software (počítačových programů), vývoj a výzkum nových výrobků (pro jiné), počítačové systémové analýzy, expertizy, tvorba počítačových systémů, konzultace v oblasti počítačového softwaru, dálkové sledování počítačových systémů, laboratorní (vědecké) služby, konzultační služby v oblasti informačních technologií, vědecký výzkum.

Třídy výrobků a služeb:

35, 41, 42

(210) O-510134

(111) **341074**

(220) 19.12.2013

(151) 08.10.2014

(540)

Odvaž se myslet - Dare to think

(592) Slovní

(730) **Univerzita Karlova**, Ovocný trh 560/5, Praha 1, Staré Město, 11000, CZ

(511) (35) rozšiřování reklamních materiálů zákazníkům (letáky, prospekty, tisky, vzorky), vydávání reklamních nebo náborových, propagačních a inzertních textů, reklama (propagace), texty (zpracování -), počítačové databáze (příklad informací do -), počítačové databáze (systemizace informací do -), reklama on-line v počítačové síti, sestavování statistiky; (41) školství, dálkové studium - korespondenční kurzy, školení, vyučování, knihy (vydávání -), koncertní síně, sály, kolokvium (organizování a vedení), konference (organizování a vedení -), kongresy (organizování a vedení -), informace o výchově a vzdělávání, zkoušení, přezkoušení, organizování kulturních nebo vzdělávacích výstav, organizování a vedení seminářů, organizování a vedení sympozií, pořádání a řízení pracovních setkání (školení), elektronické publikování, organizace a pořádání koncertů, služby poskytované školami (vzdělávání); (42) design průmyslový, zkoušky materiálů, inženýrské práce (expertizy), meteorologické informace, počítačové programování, fyzikální výzkum, kalibrování (měření), tvorba software (počítačových programů), vývoj a výzkum nových výrobků (pro jiné), počítačové systémové analýzy, expertizy, tvorba počítačových systémů, konzultace v oblasti počítačového softwaru, dálkové sledování počítačových systémů, laboratorní (vědecké) služby, konzultační služby v oblasti informačních technologií, vědecký výzkum.

Třídy výrobků a služeb:

35, 41, 42

(210) O-510135

(111) **341263**

(220) 08.11.2013

(151) 15.10.2014

(540)

Oldtimer profi

(592) Slovní

(730) **Erich Bitter Automobile SE**, Českobrodská 10/19, Praha 9, Hrdlořezy, 19000, CZ

(740) Ing. Dobroslav Musil, patentová kancelář, Ing. Dobroslav Musil, patentový zástupce, Zábřdovická 801/11, Brno, Zábřdovice, 61500

(511) (35) zprostředkování obchodu a poradenství v oblasti motorových vozidel a motoristického sportu, propagační činnost, reklamní činnost, poskytování obchodních a podnikatelských informací, obchodní a podnikatelský průzkum, pomoc při řízení obchodní činnosti, zakládání a pomoc se zakládáním sdružení, svazů, spolků v oblasti motorových vozidel a motoristického sportu (obchodní služby); (39) konzultace vztahující se k silniční dopravě; (42) certifikace firem a služeb v oblasti historických vozidel, služby poskytované znalci z oboru silniční dopravy a silničních vozidel, znalecké posudky, související konzultace a poradenství, odborné posudky vztahující se k silniční dopravě, odborná pomoc pro znalce v oboru silniční dopravy zahrnující porady a konzultace, certifikace firem a služeb v oblasti dopravy.

Třídy výrobků a služeb:

35, 39, 42

(210) O-509000

(111) **341264**

(220) 08.11.2013

(151) 15.10.2014

(540)

Oldtimer expert

(592) Slovní

(730) **Erich Bitter Automobile SE**, Českobrodská 10/19, Praha 9, Hrdlořezy, 19000, CZ

(740) Ing. Dobroslav Musil, patentová kancelář, Ing. Dobroslav Musil, patentový zástupce, Zábřdovická 801/11, Brno, Zábřdovice, 61500

(511) (35) zprostředkování obchodu a poradenství v oblasti motorových vozidel a motoristického sportu, propagační činnost, reklamní činnost, poskytování obchodních a podnikatelských informací, obchodní a podnikatelský průzkum, pomoc při řízení obchodní činnosti, zakládání a pomoc se zakládáním sdružení, svazů, spolků v oblasti motorových vozidel a motoristického sportu (obchodní služby); (39) konzultace vztahující se k silniční dopravě; (42) služby poskytované znalci z oboru silniční dopravy a silničních vozidel, znalecké posudky, technickoekonomická pomoc pro znalce v oboru silniční dopravy a vozidel, tj. tvorba odborných databází, pronájem odborných databází znalcům, související konzultace a poradenství, odborné posudky vztahující se k silniční dopravě, odborná pomoc pro znalce v oboru silniční dopravy zahrnující porady a konzultace.

Třídy výrobků a služeb:

35, 39, 42

(210) O-509005

(111) **341465**

(220) 21.01.2014

(151) 22.10.2014

(540)

ELLIO

(592) Slovní

(730) **Miloš Matějka Ing.**, Čechova 547/39, České Budějovice, České Budějovice 6, 37001, CZ

(511) (5) farmaceutické a veterinářské výrobky, dietní potraviny a dietetické přípravky pro léčebné nebo veterinární účely, potravní doplňky pro lidskou potřebu a pro zvířata, léčivé byliny a jejich výtažky k léčebným účelům, bylinné čaje pro lékařské účely; (30) káva, čaj, kakao, kávové náhražky a výrobky z nich, mouka a obilninové přípravky, chléb, pečivo a cukrovinky, polevy, cukr, čokoláda, med, melasa, droždí, prášek do pečiva, omáčky (chuťové přísady), koření, zmrzlina, neléčivé bylinné čaje; (35) inzertní, reklamní a propagační činnost, marketing, pomoc při řízení obchodní činnosti, organizování a pořádání komerčních přehlídek a výstav, distribuce zboží k reklamním účelům, velkoobchod, maloobchod a internetový obchod s výrobky ve třídách 5 a 30.

Třídy výrobků a služeb:

5, 30, 35

(210) O-510780

(111) **341734**

(220) 03.12.2013

(151) 05.11.2014

(540)

MUSICA LUCIS PRAGA

(592) Slovní

(730) **Bernáček Vilém**, Čestmírova 521/9, Praha 4, Nusle, 14000, CZ

(511) (9) nosiče zvukových (hudebních) nahrávek; (35) propagační a reklamní činnost; (41) provozování hudebního souboru, koncertní činnost.

Třídy výrobků a služeb:

9, 35, 41

(210) O-509644

(111) **341749**
(220) 22.01.2014
(151) 05.11.2014
(540)



(594) Slovní grafická
(591) Barevná
(730) **Piteková Adéla Ing.**, Mlýnská 39/2, Česká Lípa, 470 01, CZ
(511) (35) obchodní činnost (pomoc při řízení -), obchodní nebo podnikatelské informace, personální poradenství, psychologické testování pro výběr zaměstnanců, řízení (poradenské služby obchodní nebo podnikatelské), poradenství v obchodní činnosti, zaslání reklamních materiálů zákazníkům; (36) bankovníctví, finanční operace (bankovníctví), byty (pronájem -), domácí bankovní služby (home-banking), důchodové fondy, finanční analýzy, finanční informace, finanční odhady a oceňování (pojišťovnictví, bankovníctví, nemovitosti), finanční poradenství, finanční řízení, finanční služby, hypotéky, informace o pojištění, investice (kapitálové -), investování kapitálu, kanceláře realitní, konzultační služby (finanční -), konzultační služby v oblasti pojišťovnictví, leasing, makléřské služby, nemovitosti (obchodování s -), nemovitosti (zprostředkování), oceňování (finanční) pojištění, bankovníctví a nemovitosti, penzijní fondy, pojistky (uzavírání -), pojistky životní (životní pojištění), pojištění (nemocenské -), poradenství v oblasti pojištění, půjčky (financování), úvěrové karty (služby týkající se -), zprostředkování pojištění; (41) informace o výchově a vzdělávání, konference (organizování a vedení -), kongresy (organizování a vedení -), koučink (školení), pořádání a řízení pracovních setkání (školení), školení (pořádání a řízení).
Třídy výrobků a služeb:
35, 36, 41
(210) O-510808

(111) **341750**
(220) 27.01.2014
(151) 05.11.2014
(540)



(594) Kombinovaná
(591) Barevná
(730) **A 11 s.r.o.**, Plzeňská 1348/95, Praha 5, Košíře, 15000, CZ
(740) Kopecký Hála & Co., advokátní kancelář s.r.o., Mgr. Ing. Martin Kopecký, advokát, Plynárenská 671, Kolín, Kolín IV, 28002
(511) (16) časopisy a publikace, periodika; (41) vydávání časopisů, vydávání elektronických časopisů, publikování časopisů, vydavatelská činnost a zpravodajství.
Třídy výrobků a služeb:
16, 41
(210) O-510887

(111) **341883**
(220) 27.01.2014
(151) 12.11.2014
(540)



(594) Kombinovaná
(591) Barevná
(730) **A 11 s.r.o.**, Plzeňská 1348/95, Praha 5, Košíře, 15000, CZ
(740) Kopecký Hála & Co., advokátní kancelář s.r.o., Mgr. Ing. Martin Kopecký, advokát, Plynárenská 671, Kolín, Kolín IV, 28002
(511) (16) časopisy a publikace, periodika; (41) vydávání časopisů, vydávání elektronických časopisů, publikování časopisů, vydavatelská činnost a zpravodajství.
Třídy výrobků a služeb:
16, 41
(210) O-510886

(111) **342081**
(220) 24.02.2014
(151) 19.11.2014
(540)

USOB

(592) Slovní
(730) **USOB s.r.o.**, Jelínkova 381/11, Brno, Žabovřesky, 61600, CZ
(740) Mgr. Pavel Waldhans, advokát, Slovinská 1180/52, Brno, 60200
(511) (6) čepy (kovové), formy slévárenské (kovové), objímky (kovové), objímky, prstence, (kovové), ocelové kuličky, podložky (kovové), podložky (kovové) na vyrovnání vůle; (35) administrativní zpracování nákupních objednávek, dodavatelské služby pro třetí osoby (nákup výrobků a služeb pro jiné podniky), obchodní činnost (pomoc při řízení), subdodavatelské služby (obchodní pomoc); (40) čištění povrchů, frézování, galvanizace, chromování, kadmiování, kalení kovů, laser (rýsování, kreslení), odlévání kovů, pokovování (elektrolytické), pokovování, plátování, poniklování, plátování niklem, svařování, úprava a zpracování kovů.
Třídy výrobků a služeb:
6, 35, 40
(210) O-511552

(111) **342082**
(220) 24.02.2014
(151) 19.11.2014
(540)



(594) Kombinovaná
(591) Barevná
(730) **USOB s.r.o.**, Jelínkova 381/11, Brno, Žabovřesky, 61600, CZ
(740) Mgr. Pavel Waldhans, advokát, Slovinská 1180/52, Brno, 60200
(511) (6) čepy (kovové), formy slévárenské (kovové), objímky (kovové), objímky, prstence, (kovové), ocelové kuličky, podložky (kovové), podložky (kovové) na vyrovnání vůle; (35) administrativní zpracování nákupních objednávek, dodavatelské služby pro třetí osoby (nákup výrobků a služeb pro jiné podniky), obchodní činnost (pomoc při řízení), subdodavatelské služby (obchodní pomoc); (40) čištění povrchů, frézování, galvanizace, chromování, kadmiování, kalení kovů, laser (rýsování, kreslení), odlévání

kovů, pokovování (elektrolytické), pokovování, plátování, poniklování, plátování niklem, svařování, úprava a zpracování kovů.

Třídy výrobků a služeb:

6, 35, 40

(210) O-511553

(111) **342087**
(220) 26.02.2014
(151) 19.11.2014
(540)

RUME \ ZYM

(592) Slovní
(730) **BODIT TACHOV s.r.o.**, Nádražní 523, Stříbro, 34901, CZ
(740) Zeiner & Zeiner v.o.s., Mgr. Kamila Roučková, Maiselova 15, Praha 1, 11000
(511) (31) krmiva pro zvířata.

Třídy výrobků a služeb:

31

(210) O-511641

(111) **342088**
(220) 26.02.2014
(151) 19.11.2014
(540)

SEL \ ZYM

(592) Slovní
(730) **BODIT TACHOV s.r.o.**, Nádražní 523, Stříbro, 34901, CZ
(740) Zeiner & Zeiner v.o.s., Mgr. Kamila Roučková, Maiselova 15, Praha 1, 11000
(511) (31) krmiva pro zvířata.

Třídy výrobků a služeb:

31

(210) O-511642

(111) **342089**
(220) 26.02.2014
(151) 19.11.2014
(540)

TEL \ ZYM

(592) Slovní
(730) **BODIT TACHOV s.r.o.**, Nádražní 523, Stříbro, 34901, CZ
(740) Zeiner & Zeiner v.o.s., Mgr. Kamila Roučková, Maiselova 15, Praha 1, 11000

(511) (31) krmiva pro zvířata.

Třídy výrobků a služeb:

31

(210) O-511643

(111) **342124**
(220) 15.04.2014
(151) 19.11.2014
(540)

Úvěr EuroMuni

(592) Slovní
(730) **Komerční banka a.s.**, Na Příkopě 33/969, Praha 1, 11407, CZ
(511) (16) papír a výrobky z papíru, kancelářské potřeby, papírové nosiče informací, zejména tiskoviny, letáky, propagační materiály, plakáty, fotografie, psací a kancelářské potřeby, papírenské zboží; (35) inzertní a reklamní činnost, propagační činnost, pomoc při řízení obchodní činnosti, obchodní administrativy, kancelářské práce, marketing; (36) pojišťovnictví a peněžnictví, služba finanční, peněžní, nemovitostní a pojišťovací, zejména přijímání vkladů, investování do cenných papírů na vlastní účet, platební styk a zúčtování, obchodování na vlastní účet s devizovými hodnotami, finanční makléřství a činnosti, které přímo souvisejí s činnostmi výše uvedenými.

Třídy výrobků a služeb:

16, 35, 36

(210) O-512895

(111) **342125**
(220) 15.04.2014
(151) 19.11.2014
(540)

Úvěr EuroPremium

(592) Slovní
(730) **Komerční banka a.s.**, Na Příkopě 33/969, Praha 1, 11407, CZ
(511) (16) papír a výrobky z papíru, kancelářské potřeby, papírové nosiče informací, zejména tiskoviny, letáky, propagační materiály, plakáty, fotografie, psací a kancelářské potřeby, papírenské zboží; (35) inzertní a reklamní činnost, propagační činnost, pomoc při řízení obchodní činnosti, obchodní administrativy, kancelářské práce, marketing; (36) pojišťovnictví a peněžnictví, služba finanční, peněžní, nemovitostní a pojišťovací, zejména přijímání vkladů, investování do cenných papírů na vlastní účet, platební styk a zúčtování, obchodování na vlastní účet s devizovými hodnotami, finanční makléřství a činnosti, které přímo souvisejí s činnostmi výše uvedenými.

Třídy výrobků a služeb:

16, 35, 36

(210) O-512896

(111) **342162**
(220) 11.07.2014
(151) 19.11.2014
(540)

NUMETICA

(592) Slovní
(730) **Topinfo s.r.o.**, Křenova 438/3, Praha 6, Veveslavín, 16200, CZ
(740) PROPATENT, JUDr. Matěj Sedláček, Pod Pekařkou 107/1, Praha 4, Podolí, 14700
(511) (9) software, nahanané a nenahanané nosiče informací, výpočetní technika včetně software, veškeré databáze patřící do této třídy; (16) tiskoviny, učebnice, výrobky z papíru, papírové nosiče, letáky, fotografie, kalendáře; (35) personální poradenství, personalistika, kancelářské práce, marketing, konzultační služby pro styk s veřejností, propagace, reklama, obchodní řízení, podnikové řízení, sběr a zpracování a analýzy dat, marketingové průzkumy, statistické práce s daty, zprostředkování obchodní činnosti pro výše uvedené výrobky ve třídách 9 a 16, výzkum, odhady, analýzy, statistiky; (42) vědeckovýzkumné vyhodnocení a posudky v oblasti dat ve všech odvětvích a lidských činnostech, vědecké služby, zpracování, postupy, činnosti a těžení - vše s ohledem k uchování dat, tvorba hardwaru a softwaru, data mining/analytická metodologie získávání užitečných informací, návrh a tvorba databází, služby v oblasti informačních technologií, návrhy a aktualizace programového vybavení.

Třídy výrobků a služeb:

9, 16, 35, 42

(210) O-514991

(111) **342191**
(220) 29.11.2013
(151) 26.11.2014
(540)



(594) Kombinovaná
(730) **EKOFEST z.s.**, V mezihorí 1211/13, Praha 8, Libeň, 18000, CZ
(511) (9) multimediální aplikace, nosiče zvukových, obrazových a zvukově-obrazových záznamů, zejména CD nosiče, DVD nosiče, Blu-ray nosiče, elektronické informační publikace, časopisy, periodika a multimediální aplikace na nosičích zařazených ve třídě 9, interaktivní a grafické programy (software), elektronické databáze a databázové produkty, zařízení k provozování informačních systémů spadající do této třídy, obrazové a zvukově-obrazové záznamy na nosičích, zejména hrané filmy, dokumentární filmy a animované filmy, včetně jejich obalů; (38) šíření

elektronických informací, šíření audio nebo audiovizuálních děl prostřednictvím informačních nebo telekomunikačních sítí, včetně sítí Internet, pomocí satelitů, televizní vysílání; (41) filmová produkce, televizní produkce, nahrávání nosičů dat všeho druhu, zejména nosičů zvukově obrazových záznamů, CD nosičů, DVD nosičů, Blu-ray nosičů, výroba, tvorba a šíření audiovizuálních děl prostřednictvím filmu a televize, dabing, producentská a agenturní činnost v oblasti kultury, zejména organizování filmových festivalů, koncertů, estrád, kino-představení, seminářů a soutěží, výstavní činnost v oblasti kultury a umění, podpora kulturních a sociálních projektů a aktivit v oblasti životního prostředí a zachování kulturního dědictví.

Třídy výrobků a služeb:

9, 38, 41

(210) O-509584

(111) **342212**

(220) 23.01.2014

(151) 26.11.2014

(540)

NÁPOJ NEBESKÉ VÍLY

(592) Slovní

(730) **TCM Herbs, s.r.o.**, U Černé věže 315/6, České Budějovice, České Budějovice 1, 37001, CZ

(740) artpatent, advokátní kancelář s.r.o., Dukelských hrdinů 976/12, Praha 7, Holešovice, 17000

(511) (5) farmaceutické a parafarmaceutické přípravky humánní a veterinární, vitamínové a multivitaminové přípravky, dietetické a potravinové doplňky v tuhém i tekutém stavu, výrobky z léčivých rostlin, bylinné léky, sušené bylinné směsi, oleje, krémy, masti a extrakty s léčivým účinkem, léčivé bylinné sirupy, léčivé čaje, potravní doplňky s léčebnými účinky, náplasti, bylinné čaje pro léčebné účely, bylinné extrakty (tinkтуры) s léčebným účinkem, léčivé bylinné kapky, masti a silice, léčivé byliny, cukrovinky nebo pastilky nebo tablety nebo tobolky nebo kapsle s léčivými přísadami, balzámy a krémy a masti pro lékařské účely, bylinné výtažky nebo sirupy pro léčebné účely, vitamínová a minerální výživa pro léčebné účely, farmaceutické přípravky pro péči o pokožku a vlasy; (29) byliny ve formě drcené, mleté nebo extraktů doplněné vitamíny, minerálními látkami, stopovými prvky - v rámci této třídy; (30) cukrovinky, čaje, extrakty z bylin - v rámci této třídy.

Třídy výrobků a služeb:

5, 29, 30

(210) O-510827

(111) **342352**

(220) 05.11.2013

(151) 03.12.2014

(540)

Program POHODA

(592) Slovní

(730) **STORMWARE s.r.o.**, Za Prachárnou 4962/45, Jihlava, 58601, CZ

(740) INPARTNERS GROUP, Ing. Dušan Kendereški, Tuřanka 1519/115a, Brno, Slatina, 62700

(511) (9) počítačový software, nahrané počítačové programy, optické nebo magnetické nosiče dat, CD, DVD, blue-ray disky, počítače, notebooky, počítačový hardware, paměťové, mikroprocesorové, zvukové nebo grafické karty do počítačů, rozhraní pro počítače, periferní zařízení k počítačům, modemy, monitory, LCD monitory, optické čítače, skenery, tiskárny k počítačům, zařízení na úpravu a zpracování textu, čítače čárového kódu, elektronické registrační pokladny, elektronické registrační pokladny s fiskálním modulem, elektronické fiskální tiskárny, pokladní tiskárny, elektronické POS terminály, zejména jako elektronická zařízení umožňující realizaci bezhotovostních plateb, čtecí zařízení pro čtení karet všech druhů, elektronické terminály, počítačové tiskárny pro systémy zpracování dat a finančních transakcí, elektronická zařízení pro příjem, kontrolu a zúčtování peněz, bankovek nebo mincí, počítačové terminály a počítačový software pro použití ve finančních, bankovních nebo telekomunikačních službách především na zpřístupnění, zúčtování a úhradu finančních operací, magnetické identifikační karty, zařízení pro přenos, reprodukci, zpracování nebo záznam zvuku, obrazu nebo dat s výjimkou televizních přístrojů a exponovaných filmů a kinofilmů, měřicí přístroje, elektronické publikace stažené z telekomunikační sítě, cloudy; (35) maloobchodní a velkoobchodní služby s výrobky uvedenými ve třídě 9, maloobchodní a velkoobchodní služby s elektronikou a multimédií, shromažďování různých výrobků, především uvedených výrobků pro třetí osoby (kromě dopravy) s cílem

umožnit zákazníkům, aby si mohli tyto výrobky pohodlně prohlížet a nakupovat, a to prostřednictvím maloobchodních prodejen, velkoobchodů, prostřednictvím katalogového prodeje nebo elektronickými prostředky, prostřednictvím webových stránek nebo prostřednictvím teleshoppingu, poradenství týkající se maloobchodní a velkoobchodní činnosti s počítačovým softwarem, počítači, počítačovými komponenty, elektronikou a multimédií, sběr údajů do počítačových databází a seřazování údajů v počítačových databázích, vedení kartoték v počítači, účetnictví, vedení účetnictví, revize účtů, fakturace, zprostředkování obchodu se softwarem, poskytování uvedených služeb prostřednictvím komunikačních médií, elektronické pošty, SMS zpráv, počítačových sítí nebo Internetu; (37) montáž, údržba, servis, čištění a opravy elektronických registračních pokladen, POS terminálů, počítačů, počítačových komponent, počítačových sítí, periferních zařízení k počítačům, elektroniky a multimédií, informace o údržbě a opravách, montáž, údržba a opravy kancelářských strojů a zařízení, stavební činnosti, především stavební činnosti související s instalací počítačových a komunikačních systémů a sítí, kladení a instalace elektrických a optických kabelů a vedení, stavební úpravy budov především související s instalací počítačových a komunikačních systémů a sítí, výstavba serverových místností, opravy a instalace elektrických spotřebičů a klimatizačních zařízení, instalace a opravy poplašných systémů proti vloupání, poskytování uvedených služeb prostřednictvím komunikačních médií, elektronické pošty, SMS zpráv, počítačových sítí nebo Internetu; (41) vzdělávání, školení a výcvik, především vzdělávání, školení a výcvik v oblasti počítačového softwaru a hardwaru, elektronických registračních pokladen, POS terminálů a počítačů, vydávání příruček, knih, časopisů a periodik, vydávání textů s výjimkou reklamních nebo náborových, vydávání knih a časopisů v elektronické formě online, informace o vzdělávání a možnostech zábavy, organizování a vedení kongresů, konferencí a seminářů, poskytování uvedených služeb prostřednictvím komunikačních médií, elektronické pošty, SMS zpráv, počítačových sítí nebo Internetu; (42) počítačové programování, tvorba softwaru, návrh softwaru, návrh počítačových systémů, obnovování počítačových databází, poradenství v oblasti počítačového hardwaru a softwaru, odborné poradenství a diagnostika v oblasti počítačových sestav, pokladních systémů, serverů, síťových systémů, tiskáren, kopírovacích strojů, elektroniky a multimédií, výzkum a vývoj v oblasti softwaru, počítačů a počítačových komponentů, servis a aktualizace počítačových programů, zhotovování kopií počítačových programů, instalace počítačových programů, analýza softwaru, diagnostikování a testování softwaru, pronájem počítačů a počítačového softwaru, pronájem počítačových periferních zařízení, hostingové služby, hosting software, webové služby (software), vytváření a udržování počítačových webových stránek pro zákazníky, hostování na počítačových stránkách, grafický a průmyslový design, navrhování obalů, poskytování uvedených služeb prostřednictvím komunikačních médií, elektronické pošty, SMS zpráv, počítačových sítí nebo Internetu, cloudové služby.

Třídy výrobků a služeb:

9, 35, 37, 41, 42

(210) O-508877

(111) **342353**

(220) 05.11.2013

(151) 03.12.2014

(540)

Účetnictví POHODA

(592) Slovní

(730) **STORMWARE s.r.o.**, Za Prachárnou 4962/45, Jihlava, 58601, CZ

(740) INPARTNERS GROUP, Ing. Dušan Kendereški, Tuřanka 1519/115a, Brno, Slatina, 62700

(511) (9) počítačový software, nahrané počítačové programy, optické nebo magnetické nosiče dat, CD, DVD, blue-ray disky, počítače, notebooky, počítačový hardware, paměťové, mikroprocesorové, zvukové nebo grafické karty do počítačů, rozhraní pro počítače, periferní zařízení k počítačům, modemy, monitory, LCD monitory, optické čítače, skenery, tiskárny k počítačům, zařízení na úpravu a zpracování textu, čítače čárového kódu, elektronické registrační pokladny, elektronické registrační pokladny s fiskálním modulem, elektronické fiskální tiskárny, pokladní tiskárny, elektronické POS terminály, zejména jako elektronická zařízení umožňující realizaci bezhotovostních plateb, čtecí zařízení pro čtení karet všech druhů, elektronické terminály, počítačové tiskárny pro systémy zpracování dat a finančních transakcí, elektronická zařízení pro příjem, kontrolu a zúčtování

peněz, bankovek nebo mincí, počítačové terminály a počítačový software pro použití ve finančních, bankovních nebo telekomunikačních službách především na zpřístupnění, zúčtování a úhradu finančních operací, magnetické identifikační karty, zařízení pro přenos, reprodukci, zpracování nebo záznam zvuku, obrazu nebo dat s výjimkou televizních přístrojů a exponovaných filmů a kinofilmů, měřicí přístroje, elektronické publikace stažené z telekomunikační sítě, cloudy; (35) maloobchodní a velkoobchodní služby s výrobky uvedenými ve třídě 9, maloobchodní a velkoobchodní služby s elektronikou a multimédií, shromažďování různých výrobků, především uvedených výrobků pro třetí osoby (kromě dopravy) s cílem umožnit zákazníkům, aby si mohli tyto výrobky pohodlně prohlížet a nakupovat, a to prostřednictvím maloobchodních prodejen, velkoobchodů, prostřednictvím katalogového prodeje nebo elektronickými prostředky, prostřednictvím webových stránek nebo prostřednictvím teleshoppingu, poradenství týkající se maloobchodní a velkoobchodní činnosti s počítačovým softwarem, počítači, počítačovými komponenty, elektronikou a multimédií, sběr údajů do počítačových databází a seřazování údajů v počítačových databázích, vedení kartoték v počítači, účetnictví, vedení účetnictví, revize účtů, fakturace, zprostředkování obchodu se softwarem, poskytování uvedených služeb prostřednictvím komunikačních médií, elektronické pošty, SMS zpráv, počítačových sítí nebo Internetu; (37) montáž, údržba, servis, čištění a opravy elektronických registračních pokladen, POS terminálů, počítačů, počítačových komponent, počítačových sítí, periferních zařízení k počítačům, elektroniky a multimédií, informace o údržbě a opravách, montáž, údržba a opravy kancelářských strojů a zařízení, stavební činnosti, především stavební činnosti související s instalací počítačových a komunikačních systémů a sítí, kladení a instalace elektrických a optických kabelů a vedení, stavební úpravy budov především související s instalací počítačových a komunikačních systémů a sítí, výstavba serverových místností, opravy a instalace elektrických spotřebičů a klimatizačních zařízení, instalace a opravy poplašných systémů proti vloupání, poskytování uvedených služeb prostřednictvím komunikačních médií, elektronické pošty, SMS zpráv, počítačových sítí nebo Internetu; (41) vzdělávání, školení a výcvik, především vzdělávání, školení a výcvik v oblasti počítačového softwaru a hardwaru, elektronických registračních pokladen, POS terminálů a počítačů, vydávání příruček, knih, časopisů a periodik, vydávání textů s výjimkou reklamních nebo náborových, vydávání knih a časopisů v elektronické formě online, informace o vzdělávání a možnostech zábavy, organizování a vedení kongresů, konferencí a seminářů, poskytování uvedených služeb prostřednictvím komunikačních médií, elektronické pošty, SMS zpráv, počítačových sítí nebo Internetu; (42) počítačové programování, tvorba softwaru, návrh softwaru, návrh počítačových systémů, obnovování počítačových databází, poradenství v oblasti počítačového hardwaru a softwaru, odborné poradenství a diagnostika v oblasti počítačových sestav, pokladních systémů, serverů, síťových systémů, tiskáren, kopírovacích strojů, elektroniky a multimédií, výzkum a vývoj v oblasti softwaru, počítačů a počítačových komponentů, servis a aktualizace počítačových programů, zhotovování kopií počítačových programů, instalace počítačových programů, analýza softwaru, diagnostikování a testování softwaru, pronájem počítačů a počítačového softwaru, pronájem počítačových periferních zařízení, hostingové služby, hosting software, webové služby (software), vytváření a udržování počítačových webových stránek pro zákazníky, hostování na počítačových webových stránkách, převod a konverze údajů a dokumentů z fyzických médií na elektronická média, vytváření a udržování počítačových stránek pro zákazníky, hostování na počítačových stránkách, grafický a průmyslový design, navrhování obalů, poskytování uvedených služeb prostřednictvím komunikačních médií, elektronické pošty, SMS zpráv, počítačových sítí nebo Internetu, cloudové služby.

Třídy výrobků a služeb:
9, 35, 37, 41, 42

(210) O-508878

(111) **342354**

(220) 05.11.2013

(151) 03.12.2014

(540)

Informační systém POHODA

(592) Slovní

(730) **STORMWARE s.r.o.**, Za Prachárnou 4962/45, Jihlava, 58601, CZ

(740) INPARTNERS GROUP, Ing. Dušan Kendereški, Tuřanka 1519/115a, Brno, Slatina, 62700

(511) (9) počítačový software, nahané počítačové programy, optické nebo magnetické nosiče dat, CD, DVD, blue-ray disky, počítače, notebooky,

počítačový hardware, paměťové, mikroprocesorové, zvukové nebo grafické karty do počítačů, rozhraní pro počítače, periferní zařízení k počítačům, modemy, monitory, LCD monitory, optické čítače, skenery, tiskárny k počítačům, zařízení na úpravu a zpracování textu, čítače čárového kódu, elektronické registrační pokladny, elektronické registrační pokladny s fiskálním modulem, elektronická fiskální tiskárny, pokladní tiskárny, elektronické POS terminály, zejména jako elektronická zařízení umožňující realizaci bezhotovostních plateb, čtecí zařízení pro čtení karet všech druhů, elektronické terminály, počítačové tiskárny pro systémy zpracování dat a finančních transakcí, elektronická zařízení pro příjem, kontrolu a zúčtování peněz, bankovek nebo mincí, počítačové terminály a počítačový software pro použití ve finančních, bankovních nebo telekomunikačních službách především na zpřístupnění, zúčtování a úhradu finančních operací, magnetické identifikační karty, zařízení pro přenos, reprodukci, zpracování nebo záznam zvuku, obrazu nebo dat s výjimkou televizních přístrojů a exponovaných filmů a kinofilmů, měřicí přístroje, elektronické publikace stažené z telekomunikační sítě, cloudy; (35) maloobchodní a velkoobchodní služby s výrobky uvedenými ve třídě 9, maloobchodní a velkoobchodní služby s elektronikou a multimédií, shromažďování různých výrobků, především uvedených výrobků pro třetí osoby (kromě dopravy) s cílem umožnit zákazníkům, aby si mohli tyto výrobky pohodlně prohlížet a nakupovat, a to prostřednictvím maloobchodních prodejen, velkoobchodů, prostřednictvím katalogového prodeje nebo elektronickými prostředky, prostřednictvím webových stránek nebo prostřednictvím teleshoppingu, poradenství týkající se maloobchodní a velkoobchodní činnosti s počítačovým softwarem, počítači, počítačovými komponenty, elektronikou a multimédií, sběr údajů do počítačových databází a seřazování údajů v počítačových databázích, vedení kartoték v počítači, účetnictví, vedení účetnictví, revize účtů, fakturace, zprostředkování obchodu se softwarem, poskytování uvedených služeb prostřednictvím komunikačních médií, elektronické pošty, SMS zpráv, počítačových sítí nebo Internetu; (37) montáž, údržba, servis, čištění a opravy elektronických registračních pokladen, POS terminálů, počítačů, počítačových komponent, počítačových sítí, periferních zařízení k počítačům, elektroniky a multimédií, informace o údržbě a opravách, montáž, údržba a opravy kancelářských strojů a zařízení, stavební činnosti, především stavební činnosti související s instalací počítačových a komunikačních systémů a sítí, kladení a instalace elektrických a optických kabelů a vedení, stavební úpravy budov především související s instalací počítačových a komunikačních systémů a sítí, výstavba serverových místností, opravy a instalace elektrických spotřebičů a klimatizačních zařízení, instalace a opravy poplašných systémů proti vloupání, poskytování uvedených služeb prostřednictvím komunikačních médií, elektronické pošty, SMS zpráv, počítačových sítí nebo Internetu; (41) vzdělávání, školení a výcvik, především vzdělávání, školení a výcvik v oblasti počítačového softwaru a hardwaru, elektronických registračních pokladen, POS terminálů a počítačů, vydávání příruček, knih, časopisů a periodik, vydávání textů s výjimkou reklamních nebo náborových, vydávání knih a časopisů v elektronické formě online, informace o vzdělávání a možnostech zábavy, organizování a vedení kongresů, konferencí a seminářů, poskytování uvedených služeb prostřednictvím komunikačních médií, elektronické pošty, SMS zpráv, počítačových sítí nebo Internetu; (42) počítačové programování, tvorba softwaru, návrh softwaru, návrh počítačových systémů, obnovování počítačových databází, poradenství v oblasti počítačového hardwaru a softwaru, odborné poradenství a diagnostika v oblasti počítačových sestav, pokladních systémů, serverů, síťových systémů, tiskáren, kopírovacích strojů, elektroniky a multimédií, výzkum a vývoj v oblasti softwaru, počítačů a počítačových komponentů, servis a aktualizace počítačových programů, zhotovování kopií počítačových programů, instalace počítačových programů, analýza softwaru, diagnostikování a testování softwaru, pronájem počítačů a počítačového softwaru, pronájem počítačových periferních zařízení, hostingové služby, hosting software, webové služby (software), vytváření a udržování počítačových webových stránek pro zákazníky, hostování na počítačových webových stránkách, převod a konverze údajů a dokumentů z fyzických médií na elektronická média, vytváření a udržování počítačových stránek pro zákazníky, hostování na počítačových stránkách, grafický a průmyslový design, navrhování obalů, poskytování uvedených služeb prostřednictvím komunikačních médií, elektronické pošty, SMS zpráv, počítačových sítí nebo Internetu, cloudové služby.

Třídy výrobků a služeb:

9, 35, 37, 41, 42

(210) O-508879

(111) **342355**
(220) 05.11.2013
(151) 03.12.2014
(540)

ERP POHODA

(592) Slovní
(730) **STORMWARE s.r.o.**, Za Prachárnou 4962/45, Jihlava, 58601, CZ
(740) INPARTNERS GROUP, Ing. Dušan Kendereški, Tuřanka 1519/115a, Brno, Slatina, 62700
(511) (9) počítačový software, nahrané počítačové programy, optické nebo magnetické nosiče dat, CD, DVD, blue-ray disky, počítače, notebooky, počítačový hardware, paměťové, mikroprocesorové, zvukové nebo grafické karty do počítačů, rozhraní pro počítače, periferní zařízení k počítačům, modemy, monitory, LCD monitory, optické čítače, skenery, tiskárny k počítačům, zařízení na úpravu a zpracování textu, čítače čárového kódu, elektronické registrační pokladny, elektronické registrační pokladny s fiskálním modulem, elektronické fiskální tiskárny, pokladní tiskárny, elektronické POS terminály, zejména jako elektronická zařízení umožňující realizaci bezhotovostních plateb, čtecí zařízení pro čtení karet všech druhů, elektronické terminály, počítačové tiskárny pro systémy zpracování dat a finančních transakcí, elektronická zařízení pro příjem, kontrolu a zúčtování peněz, bankovek nebo mincí, počítačové terminály a počítačový software pro použití ve finančních, bankovních nebo telekomunikačních službách především na zpřístupnění, zúčtování a úhradu finančních operací, magnetické identifikační karty, zařízení pro přenos, reprodukci, zpracování nebo záznam zvuku, obrazu nebo dat s výjimkou televizních přístrojů a exponovaných filmů a kinofilmů, měřicí přístroje, elektronické publikace stažené z telekomunikační sítě, cloudy; (35) maloobchodní a velkoobchodní služby s výrobky uvedenými ve třídě 9, maloobchodní a velkoobchodní služby s elektronikou a multimédií, shromažďování různých výrobků, především uvedených výrobků pro třetí osoby (kromě dopravy) s cílem umožnit zákazníkům, aby si mohli tyto výrobky pohodlně prohlížet a nakupovat, a to prostřednictvím maloobchodních prodejen, velkoobchodů, prostřednictvím katalogového prodeje nebo elektronickými prostředky, prostřednictvím webových stránek nebo prostřednictvím teleshoppingu, poradenství týkající se maloobchodní a velkoobchodní činnosti s počítačovým softwarem, počítači, počítačovými komponenty, elektronikou a multimédií, sběr údajů do počítačových databází a seřazování údajů v počítačových databázích, vedení kartoték v počítači, účetnictví, vedení účetnictví, revize účtů, fakturace, zprostředkování obchodu se softwarem, poskytování uvedených služeb prostřednictvím komunikačních médií, elektronické pošty, SMS zpráv, počítačových sítí nebo Internetu; (37) montáž, údržba, servis, čištění a opravy elektronických registračních pokladen, POS terminálů, počítačů, počítačových komponent, počítačových sítí, periferních zařízení k počítačům, elektroniky a multimédií, informace o údržbě a opravách, montáž, údržba a opravy kancelářských strojů a zařízení, stavební činnosti, především stavební činnosti související s instalací počítačových a komunikačních systémů a sítí, kladení a instalace elektrických a optických kabelů a vedení, stavební úpravy budov především související s instalací počítačových a komunikačních systémů a sítí, výstavba serverových místností, opravy a instalace elektrických spotřebičů a klimatizačních zařízení, instalace a opravy poplašných systémů proti vloupání, poskytování uvedených služeb prostřednictvím komunikačních médií, elektronické pošty, SMS zpráv, počítačových sítí nebo Internetu; (41) vzdělávání, školení a výcvik, především vzdělávání, školení a výcvik v oblasti počítačového softwaru a hardwaru, elektronických registračních pokladen, POS terminálů a počítačů, vydávání příruček, knih, časopisů a periodik, vydávání textů s výjimkou reklamních nebo náborových, vydávání knih a časopisů v elektronické formě online, informace o vzdělávání a možnostech zábavy, organizování a vedení kongresů, konferencí a seminářů, poskytování uvedených služeb prostřednictvím komunikačních médií, elektronické pošty, SMS zpráv, počítačových sítí nebo Internetu; (42) počítačové programování, tvorba softwaru, návrh softwaru, návrh počítačových systémů, obnovování počítačových databází, poradenství v oblasti počítačového hardwaru a softwaru, odborné poradenství a diagnostika v oblasti počítačových sestav, pokladních systémů, serverů, síťových systémů, tiskáren, kopírovacích strojů, elektroniky a multimédií, výzkum a vývoj v oblasti softwaru, počítačů a počítačových komponentů, servis a aktualizace počítačových programů, zhotovování kopií počítačových programů, instalace počítačových programů, analýza softwaru, diagnostikování a testování softwaru, pronájem počítačů a počítačového softwaru, pronájem počítačových periferních zařízení, hostingové služby, hosting software, webové služby (software), vytváření a udržování počítačových webových stránek pro zákazníky, hostování na počítačových webových stránkách, převod a konverze údajů a dokumentů z fyzických médií na elektronická média,

vytváření a udržování počítačových stránek pro zákazníky, hostování na počítačových stránkách, grafický a průmyslový design, navrhování obalů, poskytování uvedených služeb prostřednictvím komunikačních médií, elektronické pošty, SMS zpráv, počítačových sítí nebo Internetu, cloudové služby.

Třídy výrobků a služeb:
9, 35, 37, 41, 42

(210) O-508880

(111) **342356**
(220) 05.11.2013
(151) 03.12.2014
(540)

Hosting POHODA

(592) Slovní
(730) **STORMWARE s.r.o.**, Za Prachárnou 4962/45, Jihlava, 58601, CZ
(740) INPARTNERS GROUP, Ing. Dušan Kendereški, Tuřanka 1519/115a, Brno, Slatina, 62700
(511) (9) počítačový software, nahrané počítačové programy, optické nebo magnetické nosiče dat, CD, DVD, Blue-ray disky, počítače, notebooky, počítačový hardware, paměťové, mikroprocesorové, zvukové nebo grafické karty do počítačů, rozhraní pro počítače, periferní zařízení k počítačům, modemy, monitory, LCD monitory, optické čítače, skenery, tiskárny k počítačům, zařízení na úpravu a zpracování textu, čítače čárového kódu, elektronické registrační pokladny, elektronické registrační pokladny s fiskálním modulem, elektronické fiskální tiskárny, pokladní tiskárny, elektronické POS terminály, zejména jako elektronická zařízení umožňující realizaci bezhotovostních plateb, čtecí zařízení pro čtení karet všech druhů, elektronické terminály, počítačové tiskárny pro systémy zpracování dat a finančních transakcí, elektronická zařízení pro příjem, kontrolu a zúčtování peněz, bankovek nebo mincí, počítačové terminály a počítačový software pro použití ve finančních, bankovních nebo telekomunikačních službách především na zpřístupnění, zúčtování a úhradu finančních operací, magnetické identifikační karty, zařízení pro přenos, reprodukci, zpracování nebo záznam zvuku, obrazu nebo dat s výjimkou televizních přístrojů a exponovaných filmů a kinofilmů, měřicí přístroje, elektronické publikace stažené z telekomunikační sítě, cloudy; (35) maloobchodní a velkoobchodní služby s výrobky uvedenými ve třídě 9, maloobchodní a velkoobchodní služby s elektronikou a multimédií, shromažďování různých výrobků, především uvedených výrobků pro třetí osoby (kromě dopravy) s cílem umožnit zákazníkům, aby si mohli tyto výrobky pohodlně prohlížet a nakupovat, a to prostřednictvím maloobchodních prodejen, velkoobchodů, prostřednictvím katalogového prodeje nebo elektronickými prostředky, prostřednictvím webových stránek nebo prostřednictvím teleshoppingu, poradenství týkající se maloobchodní a velkoobchodní činnosti s počítačovým softwarem, počítači, počítačovými komponenty, elektronikou a multimédií, sběr údajů do počítačových databází a seřazování údajů v počítačových databázích, vedení kartoték v počítači, účetnictví, vedení účetnictví, revize účtů, fakturace, zprostředkování obchodu se softwarem, poskytování uvedených služeb prostřednictvím komunikačních médií, elektronické pošty, SMS zpráv, počítačových sítí nebo Internetu; (37) montáž, údržba, servis, čištění a opravy elektronických registračních pokladen, POS terminálů, počítačů, počítačových komponent, počítačových sítí, periferních zařízení k počítačům, elektroniky a multimédií, informace o údržbě a opravách, montáž, údržba a opravy kancelářských strojů a zařízení, stavební činnosti, především stavební činnosti související s instalací počítačových a komunikačních systémů a sítí, kladení a instalace elektrických a optických kabelů a vedení, stavební úpravy budov především související s instalací počítačových a komunikačních systémů a sítí, výstavba serverových místností, opravy a instalace elektrických spotřebičů a klimatizačních zařízení, instalace a opravy poplašných systémů proti vloupání, poskytování uvedených služeb prostřednictvím komunikačních médií, elektronické pošty, SMS zpráv, počítačových sítí nebo Internetu; (41) vzdělávání, školení a výcvik, především vzdělávání, školení a výcvik v oblasti počítačového softwaru a hardwaru, elektronických registračních pokladen, POS terminálů a počítačů, vydávání příruček, knih, časopisů a periodik, vydávání textů s výjimkou reklamních nebo náborových, vydávání knih a časopisů v elektronické formě on-line, informace o vzdělávání a možnostech zábavy, organizování a vedení kongresů, konferencí a seminářů, poskytování uvedených služeb prostřednictvím komunikačních médií, elektronické pošty, SMS zpráv, počítačových sítí nebo Internetu; (42) počítačové programování, tvorba softwaru, návrh softwaru, návrh počítačových systémů, obnovování počítačových databází, poradenství v oblasti počítačového hardwaru a softwaru, odborné poradenství a diagnostika v oblasti počítačových sestav, pokladních

systémů, serverů, síťových systémů, tiskáren, kopírovacích strojů, elektroniky a multimédií, výzkum a vývoj v oblasti softwaru, počítačů a počítačových komponentů, servis a aktualizace počítačových programů, zhotovování kopií počítačových programů, instalace počítačových programů, analýza softwaru, diagnostikování a testování softwaru, pronájem počítačů a počítačového softwaru, pronájem počítačových periferních zařízení, hostingové služby, hosting software, webové služby (software), vytváření a udržování počítačových webových stránek pro zákazníky, hostování na počítačových webových stránkách, převod a konverze údajů a dokumentů z fyzických médií na elektronická média, vytváření a udržování počítačových stránek pro zákazníky, hostování na počítačových stránkách, grafický a průmyslový design, navrhování obalů, poskytování uvedených služeb prostřednictvím komunikačních médií, elektronické pošty, SMS zpráv, počítačových sítí nebo Internetu, cloudové služby.

Třídy výrobků a služeb:

9, 35, 37, 41, 42

(210) O-508881

(111) **342357**

(220) 05.11.2013

(151) 03.12.2014

(540)

POHODA Online

(592) Slovní

(730) **STORMWARE s.r.o.**, Za Prachárnou 4962/45, Jihlava, 58601, CZ

(740) INPARTNERS GROUP, Ing. Dušan Kendereški, Tuřanka 1519/115a, Brno, Slatina, 62700

(511) (9) počítačový software, nahané počítačové programy, optické nebo magnetické nosiče dat, CD, DVD, blue-ray disky, počítače, notebooky, počítačový hardware, paměťové, mikroprocesorové, zvukové nebo grafické karty do počítačů, rozhraní pro počítače, periferní zařízení k počítačům, modemy, monitory, LCD monitory, optické čítače, skenery, tiskárny k počítačům, zařízení na úpravu a zpracování textu, čítače čárového kódu, elektronické registrační pokladny, elektronické registrační pokladny s fiskálním modulem, elektronické fiskální tiskárny, pokladní tiskárny, elektronické POS terminály, zejména jako elektronická zařízení umožňující realizaci bezhotovostních plateb, čtecí zařízení pro čtení karet všech druhů, elektronické terminály, počítačové tiskárny pro systémy zpracování dat a finančních transakcí, elektronická zařízení pro příjem, kontrolu a zúčtování peněz, bankovek nebo mincí, počítačové terminály a počítačový software pro použití ve finančních, bankovních nebo telekomunikačních službách především na zpřístupnění, zúčtování a úhradu finančních operací, magnetické identifikační karty, zařízení pro přenos, reprodukci, zpracování nebo záznam zvuku, obrazu nebo dat s výjimkou televizních přístrojů a exponovaných filmů a kinofilmů, měřicí přístroje, elektronické publikace stažené z telekomunikační sítě, cloudy; (35) maloobchodní a velkoobchodní služby s výrobky uvedenými ve třídě 9, maloobchodní a velkoobchodní služby s elektronikou a multimédií, shromažďování různých výrobků, především uvedených výrobků pro třetí osoby (kromě dopravy) s cílem umožnit zákazníkům, aby si mohli tyto výrobky pohodlně prohlížet a nakupovat, a to prostřednictvím maloobchodních prodejen, velkoobchodů, prostřednictvím katalogového prodeje nebo elektronickými prostředky, prostřednictvím webových stránek nebo prostřednictvím teleshoppingu, poradenství týkající se maloobchodní a velkoobchodní činnosti s počítačovým softwarem, počítači, počítačovými komponenty, elektronikou a multimédií, sběr údajů do počítačových databází a seřazování údajů v počítačových databázích, vedení kartoték v počítači, účetnictví, vedení účetnictví, revize účtů, fakturace, zprostředkování obchodu se softwarem, poskytování uvedených služeb prostřednictvím komunikačních médií, elektronické pošty, SMS zpráv, počítačových sítí nebo Internetu; (37) montáž, údržba, servis, čištění a opravy elektronických registračních pokladen, POS terminálů, počítačů, počítačových komponent, počítačových sítí, periferních zařízení k počítačům, elektroniky a multimédií, informace o údržbě a opravách, montáž, údržba a opravy kancelářských strojů a zařízení, stavební činnosti, především stavební činnosti související s instalací počítačových a komunikačních systémů a sítí, kladení a instalace elektrických a optických kabelů a vedení, stavební úpravy budov především související s instalací počítačových a komunikačních systémů a sítí, výstavba serverových místností, opravy a instalace elektrických spotřebičů a klimatizačních zařízení, instalace a opravy poplašných systémů proti vloupání, poskytování uvedených služeb prostřednictvím komunikačních médií, elektronické pošty, SMS zpráv, počítačových sítí nebo Internetu; (41) vzdělávání, školení a výcvik, především vzdělávání, školení a výcvik v oblasti počítačového softwaru a hardwaru, elektronických registračních

pokladen, POS terminálů a počítačů, vydávání příruček, knih, časopisů a periodik, vydávání textů s výjimkou reklamních nebo náborových, vydávání knih a časopisů v elektronické formě online, informace o vzdělávání a možnostech zábavy, organizování a vedení kongresů, konferencí a seminářů, poskytování uvedených služeb prostřednictvím komunikačních médií, elektronické pošty, SMS zpráv, počítačových sítí nebo Internetu; (42) počítačové programování, tvorba softwaru, návrh softwaru, návrh počítačových systémů, obnovování počítačových databází, poradenství v oblasti počítačového hardwaru a softwaru, odborné poradenství a diagnostika v oblasti počítačových sestav, pokladních systémů, serverů, síťových systémů, tiskáren, kopírovacích strojů, elektroniky a multimédií, výzkum a vývoj v oblasti softwaru, počítačů a počítačových komponentů, servis a aktualizace počítačových programů, zhotovování kopií počítačových programů, instalace počítačových programů, analýza softwaru, diagnostikování a testování softwaru, pronájem počítačů a počítačového softwaru, pronájem počítačových periferních zařízení, hostingové služby, hosting software, webové služby (software), vytváření a udržování počítačových webových stránek pro zákazníky, hostování na počítačových webových stránkách, převod a konverze údajů a dokumentů z fyzických médií na elektronická média, vytváření a udržování počítačových stránek pro zákazníky, hostování na počítačových stránkách, grafický a průmyslový design, navrhování obalů, poskytování uvedených služeb prostřednictvím komunikačních médií, elektronické pošty, SMS zpráv, počítačových sítí nebo Internetu, cloudové služby.

Třídy výrobků a služeb:

9, 35, 37, 41, 42

(210) O-508882

(111) **342358**

(220) 05.11.2013

(151) 03.12.2014

(540)

Cloud POHODA

(592) Slovní

(730) **STORMWARE s.r.o.**, Za Prachárnou 4962/45, Jihlava, 58601, CZ

(740) INPARTNERS GROUP, Ing. Dušan Kendereški, Tuřanka 1519/115a, Brno, Slatina, 62700

(511) (9) počítačový software, nahané počítačové programy, optické nebo magnetické nosiče dat, CD, DVD, blue-ray disky, počítače, notebooky, počítačový hardware, paměťové, mikroprocesorové, zvukové nebo grafické karty do počítačů, rozhraní pro počítače, periferní zařízení k počítačům, modemy, monitory, LCD monitory, optické čítače, skenery, tiskárny k počítačům, zařízení na úpravu a zpracování textu, čítače čárového kódu, elektronické registrační pokladny, elektronické registrační pokladny s fiskálním modulem, elektronické fiskální tiskárny, pokladní tiskárny, elektronické POS terminály, zejména jako elektronická zařízení umožňující realizaci bezhotovostních plateb, čtecí zařízení pro čtení karet všech druhů, elektronické terminály, počítačové tiskárny pro systémy zpracování dat a finančních transakcí, elektronická zařízení pro příjem, kontrolu a zúčtování peněz, bankovek nebo mincí, počítačové terminály a počítačový software pro použití ve finančních, bankovních nebo telekomunikačních službách především na zpřístupnění, zúčtování a úhradu finančních operací, magnetické identifikační karty, zařízení pro přenos, reprodukci, zpracování nebo záznam zvuku, obrazu nebo dat s výjimkou televizních přístrojů a exponovaných filmů a kinofilmů, měřicí přístroje, elektronické publikace stažené z telekomunikační sítě, cloudy; (35) maloobchodní a velkoobchodní služby s výrobky uvedenými ve třídě 9, maloobchodní a velkoobchodní služby s elektronikou a multimédií, shromažďování různých výrobků, především uvedených výrobků pro třetí osoby (kromě dopravy) s cílem umožnit zákazníkům, aby si mohli tyto výrobky pohodlně prohlížet a nakupovat, a to prostřednictvím maloobchodních prodejen, velkoobchodů, prostřednictvím katalogového prodeje nebo elektronickými prostředky, prostřednictvím webových stránek nebo prostřednictvím teleshoppingu, poradenství týkající se maloobchodní a velkoobchodní činnosti s počítačovým softwarem, počítači, počítačovými komponenty, elektronikou a multimédií, sběr údajů do počítačových databází a seřazování údajů v počítačových databázích, vedení kartoték v počítači, účetnictví, vedení účetnictví, revize účtů, fakturace, zprostředkování obchodu se softwarem, poskytování uvedených služeb prostřednictvím komunikačních médií, elektronické pošty, SMS zpráv, počítačových sítí nebo Internetu; (37) montáž, údržba, servis, čištění a opravy elektronických registračních pokladen, POS terminálů, počítačů, počítačových komponent, počítačových sítí, periferních zařízení k počítačům, elektroniky a multimédií, informace o údržbě a opravách, montáž, údržba a opravy kancelářských strojů a

zařízení, stavební činnosti, především stavební činnosti související s instalací počítačových a komunikačních systémů a sítí, kladení a instalace elektrických a optických kabelů a vedení, stavební úpravy budov především související s instalací počítačových a komunikačních systémů a sítí, výstavba serverových místností, opravy a instalace elektrických spotřebičů a klimatizačních zařízení, instalace a opravy poplašných systémů proti vloupání, poskytování uvedených služeb prostřednictvím komunikačních médií, elektronické pošty, SMS zpráv, počítačových sítí nebo Internetu; (41) vzdělávání, školení a výcvik, především vzdělávání, školení a výcvik v oblasti počítačového softwaru a hardwaru, elektronických registračních pokladen, POS terminálů a počítačů, vydávání příruček, knih, časopisů a periodik, vydávání textů s výjimkou reklamních nebo náborových, vydávání knih a časopisů v elektronické formě online, informace o vzdělávání a možnostech zábavy, organizování a vedení kongresů, konferencí a seminářů, poskytování uvedených služeb prostřednictvím komunikačních médií, elektronické pošty, SMS zpráv, počítačových sítí nebo Internetu; (42) počítačové programování, tvorba softwaru, návrh softwaru, návrh počítačových systémů, obnovování počítačových databází, poradenství v oblasti počítačového hardwaru a softwaru, odborné poradenství a diagnostika v oblasti počítačových sestav, pokladních systémů, serverů, síťových systémů, tiskáren, kopírovacích strojů, elektroniky a multimédií, výzkum a vývoj v oblasti softwaru, počítačů a počítačových komponentů, servis a aktualizace počítačových programů, zhotovování kopií počítačových programů, instalace počítačových programů, analýza softwaru, diagnostikování a testování softwaru, pronájem počítačů a počítačového softwaru, pronájem počítačových periferních zařízení, hostingové služby, hosting software, webové služby (software), vytváření a udržování počítačových webových stránek pro zákazníky, hostování na počítačových webových stránkách, převod a konverze údajů a dokumentů z fyzických médií na elektronická média, vytváření a udržování počítačových stránek pro zákazníky, hostování na počítačových stránkách, grafický a průmyslový design, navrhování obalů, poskytování uvedených služeb prostřednictvím komunikačních médií, elektronické pošty, SMS zpráv, počítačových sítí nebo Internetu, cloudové služby.

Třídy výrobků a služeb:
9, 35, 37, 41, 42

(210) O-508883

(111) **342359**
(220) 05.11.2013
(151) 03.12.2014
(540)

IPOHODA

(592) Slovní
(730) **STORMWARE s.r.o.**, Za Prachárnou 4962/45, Jihlava, 58601, CZ
(740) INPARTNERS GROUP, Ing. Dušan Kendereški, Tuřanka 1519/115a, Brno, Slatina, 62700

(511) (9) počítačový software, nahané počítačové programy, optické nebo magnetické nosiče dat, CD, DVD, blue-ray disky, počítače, notebooky, počítačový hardware, paměťové, mikroprocesorové, zvukové nebo grafické karty do počítačů, rozhraní pro počítače, periferní zařízení k počítačům, modemy, monitory, LCD monitory, optické čítače, skenery, tiskárny k počítačům, zařízení na úpravu a zpracování textu, čítače čárového kódu, elektronické registrační pokladny, elektronické registrační pokladny s fiskálním modulem, elektronické fiskální tiskárny, pokladní tiskárny, elektronické POS terminály, zejména jako elektronická zařízení umožňující realizaci bezhotovostních plateb, čtecí zařízení pro čtení karet všech druhů, elektronické terminály, počítačové tiskárny pro systémy zpracování dat a finančních transakcí, elektronická zařízení pro příjem, kontrolu a zúčtování peněz, bankovek nebo mincí, počítačové terminály a počítačový software pro použití ve finančních, bankovních nebo telekomunikačních službách především na zpřístupnění, zúčtování a úhradu finančních operací, magnetické identifikační karty, zařízení pro přenos, reprodukci, zpracování nebo záznam zvuku, obrazu nebo dat s výjimkou televizních přístrojů a exponovaných filmů a kinofilmů, měřicí přístroje, elektronické publikace stažené z telekomunikační sítě, cloudy; (35) maloobchodní a velkoobchodní služby s výrobky uvedenými ve třídě 9, maloobchodní a velkoobchodní služby s elektronikou a multimédií, shromažďování různých výrobků, především uvedených výrobků pro třetí osoby (kromě dopravy) s cílem umožnit zákazníkům, aby si mohli tyto výrobky pohodlně prohlížet a nakupovat, a to prostřednictvím maloobchodních prodejen, velkoobchodů, prostřednictvím katalogového prodeje nebo elektronickými prostředky, prostřednictvím webových stránek nebo prostřednictvím teleshoppingu, poradenství týkající se maloobchodní a velkoobchodní činnosti s

počítačovým softwarem, počítači, počítačovými komponenty, elektronikou a multimédií, sběr údajů do počítačových databází a seřazování údajů v počítačových databázích, vedení kartoték v počítači, účetnictví, vedení účetnictví, revize účtů, fakturace, zprostředkování obchodu se softwarem, poskytování uvedených služeb prostřednictvím komunikačních médií, elektronické pošty, SMS zpráv, počítačových sítí nebo Internetu; (37) montáž, údržba, servis, čištění a opravy elektronických registračních pokladen, POS terminálů, počítačů, počítačových komponent, počítačových sítí, periferních zařízení k počítačům, elektroniky a multimédií, informace o údržbě a opravách, montáž, údržba a opravy kancelářských strojů a zařízení, stavební činnosti, především stavební činnosti související s instalací počítačových a komunikačních systémů a sítí, kladení a instalace elektrických a optických kabelů a vedení, stavební úpravy budov především související s instalací počítačových a komunikačních systémů a sítí, výstavba serverových místností, opravy a instalace elektrických spotřebičů a klimatizačních zařízení, instalace a opravy poplašných systémů proti vloupání, poskytování uvedených služeb prostřednictvím komunikačních médií, elektronické pošty, SMS zpráv, počítačových sítí nebo Internetu; (41) vzdělávání, školení a výcvik, především vzdělávání, školení a výcvik v oblasti počítačového softwaru a hardwaru, elektronických registračních pokladen, POS terminálů a počítačů, vydávání příruček, knih, časopisů a periodik, vydávání textů s výjimkou reklamních nebo náborových, vydávání knih a časopisů v elektronické formě online, informace o vzdělávání a možnostech zábavy, organizování a vedení kongresů, konferencí a seminářů, poskytování uvedených služeb prostřednictvím komunikačních médií, elektronické pošty, SMS zpráv, počítačových sítí nebo Internetu; (42) počítačové programování, tvorba softwaru, návrh softwaru, návrh počítačových systémů, obnovování počítačových databází, poradenství v oblasti počítačového hardwaru a softwaru, odborné poradenství a diagnostika v oblasti počítačových sestav, pokladních systémů, serverů, síťových systémů, tiskáren, kopírovacích strojů, elektroniky a multimédií, výzkum a vývoj v oblasti softwaru, počítačů a počítačových komponentů, servis a aktualizace počítačových programů, zhotovování kopií počítačových programů, instalace počítačových programů, analýza softwaru, diagnostikování a testování softwaru, pronájem počítačů a počítačového softwaru, pronájem počítačových periferních zařízení, hostingové služby, hosting software, webové služby (software), vytváření a udržování počítačových webových stránek pro zákazníky, hostování na počítačových webových stránkách, převod a konverze údajů a dokumentů z fyzických médií na elektronická média, vytváření a udržování počítačových stránek pro zákazníky, hostování na počítačových stránkách, grafický a průmyslový design, navrhování obalů, poskytování uvedených služeb prostřednictvím komunikačních médií, elektronické pošty, SMS zpráv, počítačových sítí nebo Internetu, cloudové služby.

Třídy výrobků a služeb:
9, 35, 37, 41, 42

(210) O-508884

(111) **342360**
(220) 05.11.2013
(151) 03.12.2014
(540)

PH

(592) Slovní
(730) **STORMWARE s.r.o.**, Za Prachárnou 4962/45, Jihlava, 58601, CZ
(740) INPARTNERS GROUP, Ing. Dušan Kendereški, Tuřanka 1519/115a, Brno, Slatina, 62700
(511) (9) počítačový software, nahané počítačové programy, optické nebo magnetické nosiče dat, CD, DVD, blue-ray disky, počítače, notebooky, počítačový hardware, paměťové, mikroprocesorové, zvukové nebo grafické karty do počítačů, rozhraní pro počítače, periferní zařízení k počítačům, modemy, monitory, LCD monitory, optické čítače, skenery, tiskárny k počítačům, zařízení na úpravu a zpracování textu, čítače čárového kódu, elektronické registrační pokladny, elektronické registrační pokladny s fiskálním modulem, elektronické fiskální tiskárny, pokladní tiskárny, elektronické POS terminály, zejména jako elektronická zařízení umožňující realizaci bezhotovostních plateb, čtecí zařízení pro čtení karet všech druhů, elektronické terminály, počítačové tiskárny pro systémy zpracování dat a finančních transakcí, elektronická zařízení pro příjem, kontrolu a zúčtování peněz, bankovek nebo mincí, počítačové terminály a počítačový software pro použití ve finančních, bankovních nebo telekomunikačních službách především na zpřístupnění, zúčtování a úhradu finančních operací, magnetické identifikační karty, zařízení pro přenos, reprodukci, zpracování nebo záznam zvuku, obrazu nebo dat s výjimkou televizních přístrojů a

exponovaných filmů a kinofilmů, měřicí přístroje, elektronické publikace stažené z telekomunikační sítě, cloudy; (35) maloobchodní a velkoobchodní služby s výrobky uvedenými ve třídě 9, maloobchodní a velkoobchodní služby s elektronikou a multimédií, shromažďování různých výrobků, především uvedených výrobků pro třetí osoby (kromě dopravy) s cílem umožnit zákazníkům, aby si mohli tyto výrobky pohodlně prohlížet a nakupovat, a to prostřednictvím maloobchodních prodejen, velkoobchodů, prostřednictvím katalogového prodeje nebo elektronickými prostředky, prostřednictvím webových stránek nebo prostřednictvím teleshoppingu, poradenství týkající se maloobchodní a velkoobchodní činnosti s počítačovým softwarem, počítači, počítačovými komponenty, elektroniko a multimédií, sběr údajů do počítačových databází a seřazování údajů v počítačových databázích, vedení kartoték v počítači, účetnictví, vedení účetnictví, revize účtů, fakturace, zprostředkování obchodu se softwarem, poskytování uvedených služeb prostřednictvím komunikačních médií, elektronické pošty, SMS zpráv, počítačových sítí nebo Internetu; (37) montáž, údržba, servis, čištění a opravy elektronických registračních pokladen, POS terminálů, počítačů, počítačových komponent, počítačových sítí, periferních zařízení k počítačům, elektroniky a multimédií, informace o údržbě a opravách, montáž, údržba a opravy kancelářských strojů a zařízení, stavební činnosti, především stavební činnosti související s instalací počítačových a komunikačních systémů a sítí, kladení a instalace elektrických a optických kabelů a vedení, stavební úpravy budov především související s instalací počítačových a komunikačních systémů a sítí, výstavba serverových místností, opravy a instalace elektrických spotřebičů a klimatizačních zařízení, instalace a opravy poplašných systémů proti vloupání, poskytování uvedených služeb prostřednictvím komunikačních médií, elektronické pošty, SMS zpráv, počítačových sítí nebo Internetu; (41) vzdělávání, školení a výcvik, především vzdělávání, školení a výcvik v oblasti počítačového softwaru a hardwaru, elektronických registračních pokladen, POS terminálů a počítačů, vydávání příruček, knih, časopisů a periodik, vydávání textů s výjimkou reklamních nebo náborových, vydávání knih a časopisů v elektronické formě online, informace o vzdělávání a možnostech zábavy, organizování a vedení kongresů, konferencí a seminářů, poskytování uvedených služeb prostřednictvím komunikačních médií, elektronické pošty, SMS zpráv, počítačových sítí nebo Internetu; (42) počítačové programování, tvorba softwaru, návrh softwaru, návrh počítačových systémů, obnovování počítačových databází, poradenství v oblasti počítačového hardwaru a softwaru, odborné poradenství a diagnostika v oblasti počítačových sestav, pokladních systémů, serverů, síťových systémů, tiskáren, kopírovacích strojů, elektroniky a multimédií, výzkum a vývoj v oblasti softwaru, počítačů a počítačových komponentů, servis a aktualizace počítačových programů, zhotovování kopií počítačových programů, instalace počítačových programů, analýza softwaru, diagnostikování a testování softwaru, pronájem počítačů a počítačového softwaru, pronájem počítačových periferních zařízení, hostingové služby, hosting software, webové služby (software), vytváření a udržování počítačových webových stránek pro zákazníky, hostování na počítačových webových stránkách, převod a konverze údajů a dokumentů z fyzických médií na elektronická média, vytváření a udržování počítačových stránek pro zákazníky, hostování na počítačových stránkách, grafický a průmyslový design, navrhování obalů, poskytování uvedených služeb prostřednictvím komunikačních médií, elektronické pošty, SMS zpráv, počítačových sítí nebo Internetu, cloudové služby.

Třídy výrobků a služeb:

9, 35, 37, 41, 42

(210) O-508885

(111) **342361**

(220) 05.11.2013

(151) 03.12.2014

(540)

STW

(592) Slovní

(730) **STORMWARE s.r.o.**, Za Prachárnou 4962/45, Jihlava, 58601, CZ

(740) INPARTNERS GROUP, Ing. Dušan Kendereški, Tuřanka 1519/115a, Brno, Slatina, 62700

(511) (9) počítačový software, nahané počítačové programy, optické nebo magnetické nosiče dat, CD, DVD, blue-ray disky, počítače, notebooky, počítačový hardware, paměťové, mikroprocesorové, zvukové nebo grafické karty do počítačů, rozhraní pro počítače, periferní zařízení k počítačům, modemy, monitory, LCD monitory, optické čítače, skenery, tiskárny k počítačům, zařízení na úpravu a zpracování textu, čítače čárového kódu, elektronické registrační pokladny, elektronické registrační pokladny s

fiskálním modulem, elektronické fiskální tiskárny, pokladní tiskárny, elektronické POS terminály, zejména jako elektronická zařízení umožňující realizaci bezhotovostních plateb, čtecí zařízení pro čtení karet všech druhů, elektronické terminály, počítačové tiskárny pro systémy zpracování dat a finančních transakcí, elektronická zařízení pro příjem, kontrolu a zúčtování peněz, bankovek nebo mincí, počítačové terminály a počítačový software pro použití ve finančních, bankovních nebo telekomunikačních službách především na zpřístupnění, zúčtování a úhradu finančních operací, magnetické identifikační karty, zařízení pro přenos, reprodukci, zpracování nebo záznam zvuku, obrazu nebo dat s výjimkou televizních přístrojů a exponovaných filmů a kinofilmů, měřicí přístroje, elektronické publikace stažené z telekomunikační sítě, cloudy; (35) maloobchodní a velkoobchodní služby s výrobky uvedenými ve třídě 9, maloobchodní a velkoobchodní služby s elektronikou a multimédií, shromažďování různých výrobků, především uvedených výrobků pro třetí osoby (kromě dopravy) s cílem umožnit zákazníkům, aby si mohli tyto výrobky pohodlně prohlížet a nakupovat, a to prostřednictvím maloobchodních prodejen, velkoobchodů, prostřednictvím katalogového prodeje nebo elektronickými prostředky, prostřednictvím webových stránek nebo prostřednictvím teleshoppingu, poradenství týkající se maloobchodní a velkoobchodní činnosti s počítačovým softwarem, počítači, počítačovými komponenty, elektroniko a multimédií, sběr údajů do počítačových databází a seřazování údajů v počítačových databázích, vedení kartoték v počítači, účetnictví, vedení účetnictví, revize účtů, fakturace, zprostředkování obchodu se softwarem, poskytování uvedených služeb prostřednictvím komunikačních médií, elektronické pošty, SMS zpráv, počítačových sítí nebo Internetu; (37) montáž, údržba, servis, čištění a opravy elektronických registračních pokladen, POS terminálů, počítačů, počítačových komponent, počítačových sítí, periferních zařízení k počítačům, elektroniky a multimédií, informace o údržbě a opravách, montáž, údržba a opravy kancelářských strojů a zařízení, stavební činnosti, především stavební činnosti související s instalací počítačových a komunikačních systémů a sítí, kladení a instalace elektrických a optických kabelů a vedení, stavební úpravy budov především související s instalací počítačových a komunikačních systémů a sítí, výstavba serverových místností, opravy a instalace elektrických spotřebičů a klimatizačních zařízení, instalace a opravy poplašných systémů proti vloupání, poskytování uvedených služeb prostřednictvím komunikačních médií, elektronické pošty, SMS zpráv, počítačových sítí nebo Internetu; (41) vzdělávání, školení a výcvik, především vzdělávání, školení a výcvik v oblasti počítačového softwaru a hardwaru, elektronických registračních pokladen, POS terminálů a počítačů, vydávání příruček, knih, časopisů a periodik, vydávání textů s výjimkou reklamních nebo náborových, vydávání knih a časopisů v elektronické formě online, informace o vzdělávání a možnostech zábavy, organizování a vedení kongresů, konferencí a seminářů, poskytování uvedených služeb prostřednictvím komunikačních médií, elektronické pošty, SMS zpráv, počítačových sítí nebo Internetu; (42) počítačové programování, tvorba softwaru, návrh softwaru, návrh počítačových systémů, obnovování počítačových databází, poradenství v oblasti počítačového hardwaru a softwaru, odborné poradenství a diagnostika v oblasti počítačových sestav, pokladních systémů, serverů, síťových systémů, tiskáren, kopírovacích strojů, elektroniky a multimédií, výzkum a vývoj v oblasti softwaru, počítačů a počítačových komponentů, servis a aktualizace počítačových programů, zhotovování kopií počítačových programů, instalace počítačových programů, analýza softwaru, diagnostikování a testování softwaru, pronájem počítačů a počítačového softwaru, pronájem počítačových periferních zařízení, hostingové služby, hosting software, webové služby (software), vytváření a udržování počítačových webových stránek pro zákazníky, hostování na počítačových webových stránkách, převod a konverze údajů a dokumentů z fyzických médií na elektronická média, vytváření a udržování počítačových stránek pro zákazníky, hostování na počítačových stránkách, grafický a průmyslový design, navrhování obalů, poskytování uvedených služeb prostřednictvím komunikačních médií, elektronické pošty, SMS zpráv, počítačových sítí nebo Internetu, cloudové služby.

Třídy výrobků a služeb:

9, 35, 37, 41, 42

(210) O-508887

(111) **342362**
(220) 05.11.2013
(151) 03.12.2014
(540)

POHODA

(592) Slovní
(730) **STORMWARE s.r.o.**, Za Prachárnou 4962/45, Jihlava, 58601, CZ
(740) INPARTNERS GROUP, Ing. Dušan Kendereški, Tuřanka 1519/115a, Brno, Slatina, 62700
(511) (9) počítačový software, nahané počítačové programy, optické nebo magnetické nosiče dat, CD, DVD, blue-ray disky, počítače, notebooky, počítačový hardware, paměťové, mikroprocesorové, zvukové nebo grafické karty do počítačů, rozhraní pro počítače, periferní zařízení k počítačům, modemy, monitory, LCD monitory, optické čítače, skenery, tiskárny k počítačům, zařízení na úpravu a zpracování textu, čítače čárového kódu, elektronické registrační pokladny, elektronické registrační pokladny s fiskálním modulem, elektronické fiskální tiskárny, pokladní tiskárny, elektronické POS terminály, zejména jako elektronická zařízení umožňující realizaci bezhotovostních plateb, čtecí zařízení pro čtení karet všech druhů, elektronické terminály, počítačové tiskárny pro systémy zpracování dat a finančních transakcí, elektronická zařízení pro příjem, kontrolu a zúčtování peněz, bankovek nebo mincí, počítačové terminály a počítačový software pro použití ve finančních, bankovních nebo telekomunikačních službách především na zpřístupnění, zúčtování a úhradu finančních operací, magnetické identifikační karty, zařízení pro přenos, reprodukci, zpracování nebo záznam zvuku, obrazu nebo dat s výjimkou televizních přístrojů a exponovaných filmů a kinofilmů, měřicí přístroje, elektronické publikace stažené z telekomunikační sítě, cloudy; (35) maloobchodní a velkoobchodní služby s výrobky uvedenými ve třídě 9, maloobchodní a velkoobchodní služby s elektronikou a multimédií, shromažďování různých výrobků, především uvedených výrobků pro třetí osoby (kromě dopravy) s cílem umožnit zákazníkům, aby si mohli tyto výrobky pohodlně prohlížet a nakupovat, a to prostřednictvím maloobchodních prodejen, velkoobchodů, prostřednictvím katalogového prodeje nebo elektronickými prostředky, prostřednictvím webových stránek nebo prostřednictvím teleshoppingu, poradenství týkající se maloobchodní a velkoobchodní činnosti s počítačovým softwarem, počítači, počítačovými komponenty, elektronikou a multimédií, sběr údajů do počítačových databází a seřazování údajů v počítačových databázích, vedení kartoték v počítači, účetnictví, vedení účetnictví, revize účtů, fakturace, zprostředkování obchodu se softwarem, poskytování uvedených služeb prostřednictvím komunikačních médií, elektronické pošty, SMS zpráv, počítačových sítí nebo Internetu; (37) montáž, údržba, servis, čištění a opravy elektronických registračních pokladen, POS terminálů, počítačů, počítačových komponent, počítačových sítí, periferních zařízení k počítačům, elektroniky a multimédií, informace o údržbě a opravách, montáž, údržba a opravy kancelářských strojů a zařízení, stavební činnosti, především stavební činnosti související s instalací počítačových a komunikačních systémů a sítí, kladení a instalace elektrických a optických kabelů a vedení, stavební úpravy budov především související s instalací počítačových a komunikačních systémů a sítí, výstavba serverových místností, opravy a instalace elektrických spotřebičů a klimatizačních zařízení, instalace a opravy poplašných systémů proti vloupání, poskytování uvedených služeb prostřednictvím komunikačních médií, elektronické pošty, SMS zpráv, počítačových sítí nebo Internetu; (41) vzdělávání, školení a výcvik, především vzdělávání, školení a výcvik v oblasti počítačového softwaru a hardwaru, elektronických registračních pokladen, POS terminálů a počítačů, vydávání příruček, knih, časopisů a periodik, vydávání textů s výjimkou reklamních nebo náborových, vydávání knih a časopisů v elektronické formě online, informace o vzdělávání a možnostech zábavy, organizování a vedení kongresů, konferencí a seminářů, poskytování uvedených služeb prostřednictvím komunikačních médií, elektronické pošty, SMS zpráv, počítačových sítí nebo Internetu; (42) počítačové programování, tvorba softwaru, návrh softwaru, návrh počítačových systémů, obnovování počítačových databází, poradenství v oblasti počítačového hardwaru a softwaru, odborné poradenství a diagnostika v oblasti počítačových sestav, pokladních systémů, serverů, síťových systémů, tiskáren, kopírovacích strojů, elektroniky a multimédií, výzkum a vývoj v oblasti softwaru, počítačů a počítačových komponentů, servis a aktualizace počítačových programů, zhotovování kopií počítačových programů, instalace počítačových programů, analýza softwaru, diagnostikování a testování softwaru, pronájem počítačů a počítačového softwaru, pronájem počítačových periferních zařízení, hostingové služby, hosting software, webové služby (software), vytváření a udržování počítačových webových stránek pro zákazníky, hostování na počítačových webových stránkách, převod a konverze údajů a dokumentů z fyzických médií na elektronická média,

vytváření a udržování počítačových stránek pro zákazníky, hostování na počítačových stránkách, grafický a průmyslový design, navrhování obalů, poskytování uvedených služeb prostřednictvím komunikačních médií, elektronické pošty, SMS zpráv, počítačových sítí nebo Internetu, cloudové služby.

Třídy výrobků a služeb:
9, 35, 37, 41, 42

(210) O-508888

(111) **342363**
(220) 05.11.2013
(151) 03.12.2014
(540)

Účetní program POHODA

(592) Slovní
(730) **STORMWARE s.r.o.**, Za Prachárnou 4962/45, Jihlava, 58601, CZ
(740) INPARTNERS GROUP, Ing. Dušan Kendereški, Tuřanka 1519/115a, Brno, Slatina, 62700
(511) (9) počítačový software, nahané počítačové programy, optické nebo magnetické nosiče dat, CD, DVD, blue-ray disky, počítače, notebooky, počítačový hardware, paměťové, mikroprocesorové, zvukové nebo grafické karty do počítačů, rozhraní pro počítače, periferní zařízení k počítačům, modemy, monitory, LCD monitory, optické čítače, skenery, tiskárny k počítačům, zařízení na úpravu a zpracování textu, čítače čárového kódu, elektronické registrační pokladny, elektronické registrační pokladny s fiskálním modulem, elektronické fiskální tiskárny, pokladní tiskárny, elektronické POS terminály, zejména jako elektronická zařízení umožňující realizaci bezhotovostních plateb, čtecí zařízení pro čtení karet všech druhů, elektronické terminály, počítačové tiskárny pro systémy zpracování dat a finančních transakcí, elektronická zařízení pro příjem, kontrolu a zúčtování peněz, bankovek nebo mincí, počítačové terminály a počítačový software pro použití ve finančních, bankovních nebo telekomunikačních službách především na zpřístupnění, zúčtování a úhradu finančních operací, magnetické identifikační karty, zařízení pro přenos, reprodukci, zpracování nebo záznam zvuku, obrazu nebo dat s výjimkou televizních přístrojů a exponovaných filmů a kinofilmů, měřicí přístroje, elektronické publikace stažené z telekomunikační sítě, cloudy; (35) maloobchodní a velkoobchodní služby s výrobky uvedenými ve třídě 9, maloobchodní a velkoobchodní služby s elektronikou a multimédií, shromažďování různých výrobků, především uvedených výrobků pro třetí osoby (kromě dopravy) s cílem umožnit zákazníkům, aby si mohli tyto výrobky pohodlně prohlížet a nakupovat, a to prostřednictvím maloobchodních prodejen, velkoobchodů, prostřednictvím katalogového prodeje nebo elektronickými prostředky, prostřednictvím webových stránek nebo prostřednictvím teleshoppingu, poradenství týkající se maloobchodní a velkoobchodní činnosti s počítačovým softwarem, počítači, počítačovými komponenty, elektronikou a multimédií, sběr údajů do počítačových databází a seřazování údajů v počítačových databázích, vedení kartoték v počítači, účetnictví, vedení účetnictví, revize účtů, fakturace, zprostředkování obchodu se softwarem, poskytování uvedených služeb prostřednictvím komunikačních médií, elektronické pošty, SMS zpráv, počítačových sítí nebo Internetu; (37) montáž, údržba, servis, čištění a opravy elektronických registračních pokladen, POS terminálů, počítačů, počítačových komponent, počítačových sítí, periferních zařízení k počítačům, elektroniky a multimédií, informace o údržbě a opravách, montáž, údržba a opravy kancelářských strojů a zařízení, stavební činnosti, především stavební činnosti související s instalací počítačových a komunikačních systémů a sítí, kladení a instalace elektrických a optických kabelů a vedení, stavební úpravy budov především související s instalací počítačových a komunikačních systémů a sítí, výstavba serverových místností, opravy a instalace elektrických spotřebičů a klimatizačních zařízení, instalace a opravy poplašných systémů proti vloupání, poskytování uvedených služeb prostřednictvím komunikačních médií, elektronické pošty, SMS zpráv, počítačových sítí nebo Internetu; (41) vzdělávání, školení a výcvik, především vzdělávání, školení a výcvik v oblasti počítačového softwaru a hardwaru, elektronických registračních pokladen, POS terminálů a počítačů, vydávání příruček, knih, časopisů a periodik, vydávání textů s výjimkou reklamních nebo náborových, vydávání knih a časopisů v elektronické formě online, informace o vzdělávání a možnostech zábavy, organizování a vedení kongresů, konferencí a seminářů, poskytování uvedených služeb prostřednictvím komunikačních médií, elektronické pošty, SMS zpráv, počítačových sítí nebo Internetu; (42) počítačové programování, tvorba softwaru, návrh softwaru, návrh počítačových systémů, obnovování počítačových databází, poradenství v oblasti počítačového hardwaru a softwaru, odborné poradenství a diagnostika v oblasti počítačových sestav, pokladních

systémů, serverů, síťových systémů, tiskáren, kopírovacích strojů, elektroniky a multimédií, výzkum a vývoj v oblasti softwaru, počítačů a počítačových komponentů, servis a aktualizace počítačových programů, zhotovování kopií počítačových programů, instalace počítačových programů, analýza softwaru, diagnostikování a testování softwaru, pronájem počítačů a počítačového softwaru, pronájem počítačových periferních zařízení, hostingové služby, hosting software, webové služby (software), vytváření a udržování počítačových webových stránek pro zákazníky, hostování na počítačových webových stránkách, převod a konverze údajů a dokumentů z fyzických médií na elektronická média, vytváření a udržování počítačových stránek pro zákazníky, hostování na počítačových stránkách, grafický a průmyslový design, navrhování obalů, poskytování uvedených služeb prostřednictvím komunikačních médií, elektronické pošty, SMS zpráv, počítačových sítí nebo Internetu, cloudové služby.

Třídy výrobků a služeb:
9, 35, 37, 41, 42

(210) O-508889

(111) **342399**
(220) 17.12.2013
(151) 03.12.2014
(540)



LANGHAM HOTELS
International

(594) Kombinovaná
(730) **Langham Hotels International Limited**, 33 Floor, Great Eagle Centre, 23 Harbour Road, Wanchai Hong Kong, HK
(740) Havlík Švorčík a partneři, advokátní a patentová kancelář, JUDr. Otakar Švorčík, advokát, Hádkova 1406/2, Praha 2, Nové Město, 12000
(511) (35) obchodní management a poradenství při vedení podniků, správa a provozování hotelů, obchodní informace a průzkum, pomoc při obchodní činnosti, poskytování administrativních a kancelářských prací, průzkum trhu, hotelový management, organizování výstav a veletrhů pro obchodní a reklamní účely, marketing, propagace, inzertní a reklamní služby, pronájem reklamních/inzertních prostor, maloobchodní služby související s potravinami a nápoji, koupelovými a kosmetickými produkty, tiskovinami a kancelářským potřebami, oblečením a módními doplňky, filmy, textilním zbožím, koženými výrobky a květinářskými produkty, maloobchodní služby v oblasti supermarketů a obchodních domů, informační a poradenské služby související s výše uvedenými službami.

Třídy výrobků a služeb:
35

(210) O-510044

(111) **342400**
(220) 17.12.2013
(151) 03.12.2014
(540)



(594) Kombinovaná
(730) **Langham Hotels International Limited**, 33 Floor, Great Eagle Centre, 23 Harbour Road, Wanchai Hong Kong, HK
(740) Havlík Švorčík a partneři, advokátní a patentová kancelář, JUDr. Otakar Švorčík, advokát, Hádkova 1406/2, Praha 2, Nové Město, 12000
(511) (35) obchodní management a poradenství při vedení podniků, správa a provozování hotelů, obchodní informace a průzkum, pomoc při obchodní činnosti, poskytování administrativních a kancelářských prací, průzkum trhu, hotelový management, organizování výstav a veletrhů pro obchodní a reklamní účely, marketing, propagace, inzertní a reklamní služby, pronájem reklamních/inzertních prostor, maloobchodní služby související s potravinami a nápoji, koupelovými a kosmetickými produkty, tiskovinami a kancelářskými potřebami, oblečením a módními doplňky, filmy, textilním zbožím, koženými výrobky a květinářskými produkty, maloobchodní služby v oblasti supermarketů a obchodních domů, informační a poradenské služby související s výše uvedenými službami.

Třídy výrobků a služeb:

35

(210) O-510046

(111) **342735**
(220) 12.12.2013
(151) 17.12.2014
(540)

ZEPPELIN CZ

(592) Slovní
(730) **Zeppelin CZ s.r.o.**, Lipová 72, Modletice, 25101, CZ
(740) JUDr. Jiří Hrádek, Erbenova 266, Domažlice, Týnské předměstí, 34401
(511) (4) průmyslové oleje a tuky, mazadla; (7) elektrické generátory, elektrické generátory (zdroje), generátorová soustrojí nouzová, motory s výjimkou motorů pozemních vozidel, zemědělské nářadí jiné než poháněné ručně; (9) aparáty a přístroje vědecké, geodetické, elektrické, hasicí přístroje; (11) topení, teplovodní vytápěcí zařízení, přístroje pro osvětlení; (12) vozidla, dopravní prostředky pozemní jako rypadla, nakladače, rypadla - nakladače, dozery, dempra, speciální dopravní stroje a zařízení, zejména jeřáby, stroje pro zakládání staveb a kolové vozíky, motory, dopravní prostředky vzdušné a vodní; (35) zprostředkování obchodních záležitostí; (36) leasingová činnost v oblasti stavebních strojů; (37) obnova motorů (použitých nebo částečně zničených), obnova strojů (použitých nebo částečně zničených), stroje (montáž, údržba a opravy), topná zařízení (montáž a opravy), opravy a rekonstrukce určených technických dopravních zařízení (elektrická a zdvihací); (40) energie (výroba); (42) expertizy, projektová činnost, studie technických projektů, projektování, projektové studie technické..

Třídy výrobků a služeb:

4, 7, 9, 11, 12, 35, 36, 37, 40, 42

(210) O-509958

(111) **342869**
(220) 02.05.2014
(151) 17.12.2014
(540)

cue

(594) Slovní grafická
(730) **CUE, a.s.**, K Nouzovu 2090/6, Praha 4, Komořany, 14300, CZ
(511) (9) integrované řídicí systémy pro řízení a automatizaci vytápění, ventilace, klimatizace, osvětlení, zastínění, bezpečnostních, dohledových, přístupových a environmentálních zařízení, audio, video a mediálních systémů včetně komunikačních, řízení a monitorování spotřeby energie, řídicí systémy zahrnující různé kombinace uživatelských rozhraní, řídicích jednotek a rozhraní pro řízení konkrétních zařízení a příslušenství, uživatelská rozhraní jako bezdrátové a drátové dotykové panely, tablety, mobilní telefony, osobní počítače, bezdrátové a drátové klávesnice s mechanickými nebo kapacitními tlačítky, externí tlačítka a analogové ovládací prvky, programovatelné řídicí jednotky a rozhraní obsahující binární, analogové, infračervené, sériové a síťové vstupní a výstupní řídicí porty pro měření fyzikálních veličin a ovládání silnoproudých a slaboproudých zařízení, příslušenství zahrnující komunikační přijímače a vysílače pro bezdrátové ovladače, nabíječky akumulátorů a balíčky dobíjitelných baterií pro bezdrátová zařízení, stolní a na stěnu montovaných dokovacích stanic pro moduly a panely, zdroje napájení, signální, datové a silové kabely, mechanické montážní příslušenství, řídicí systémy umožňující automatické spouštění událostí v závislosti na čase, osvětlení, poloze a vzdálený přístup pomocí internetu, GSM a jiných komunikačních kanálů, uživatelská rozhraní zobrazující on-line informace, software na nosičích; (42) tvorba software, tvorba počítačového software pro návrh, konfiguraci a programování integrovaných řídicích systémů včetně návrhu grafického uživatelského rozhraní dotykových panelů a rozhraní webových stránek..

Třídy výrobků a služeb:
9, 42

(210) O-513304

(111) **342985**
(220) 17.02.2014
(151) 23.12.2014
(540)

GOLEM

(592) Slovní
(730) **Kratochvílovi spol.s r.o.**, Choceradská 3216/42, Praha 4, Záběhlice, 14100, CZ
(740) Rott, Růžička & Guttman a spol., Vyskočilova 1566, Praha 4, Michle, 14000
(511) (33) destilované alkoholické nápoje, lihoviny, alkoholové extrakty, rum, ovocné pálenky, likéry, absint.

Třídy výrobků a služeb:
33

(210) O-511433

(111) **343705**
(220) 27.03.2014
(151) 21.01.2015
(540)

shoptet

(594) Kombinovaná
(591) Barevná
(730) **Shoptet, a.s.**, Dvořeckého 628/8, Praha 6, Břevnov, 16900, CZ
(740) Jindyne s.r.o., U Statku 77, Mnichovo Hradiště, Hněvousice, 29501
(511) (35) obchodní odborné poradenství, poradenství v obchodní činnosti, reklama on-line v počítačové síti, zaslání reklamních materiálů zákazníkům, vydávání, zveřejňování, oznámení, vyhlášení a publikování reklamních textů; (42) konzultace v oblasti počítačového software, pronájem počítačového software, tvorba software, údržba počítačových programů, aktualizace počítačových programů, navrhování a vývoj počítačového hardware, poradenství v oblasti navrhování a vývoje počítačového hardwaru a softwaru, pronájem webových serverů, tvorba a správa webových stránek (pro třetí osoby), umístování webových stránek, hosting webových stránek, konzultace v oblasti webového designu, konzultační služby v oblasti informačních technologií; (45) poskytování licencí na počítačový software.

Třídy výrobků a služeb:
35, 42, 45

(210) O-512426

(111) **343740**
(220) 21.05.2014
(151) 21.01.2015
(540)

Olife

(594) Kombinovaná
(591) Barevná
(730) **Olife Corporation, a.s.**, Lazarská 11/6, Praha 2, Nové Město, 12000, CZ
(740) Dana Lukajová, patentový zástupce, Voršilská 10, Praha 1, 11000
(511) (9) baterie pro vozidla, autobaterie.

Třídy výrobků a služeb:
9

(210) O-513720

(111) **344263**
(220) 03.02.2014
(151) 18.02.2015

(540) **TEAM - skupinové pojištění zaměstnanců**

(592) Slovní
(730) **Komerční banka, a.s.**, Na Příkopě 969/33, Praha 1, 11407, CZ
(511) (16) papír a výrobky z papíru, kancelářské potřeby, papírové nosiče informací, zejména tiskoviny, letáky, propagační materiály, plakáty, fotografie, psací a kancelářské potřeby, papírenské zboží; (35) inzertní a reklamní činnost, propagační činnost, pomoc při řízení obchodní činnosti, obchodní administrativa, kancelářské práce, marketing; (36) peněžnictví, služba finanční, peněžní a nemovitostní, zejména přijímání vkladů, investování do cenných papírů na vlastní účet, platební styk a zúčtování, obchodování na vlastní účet s devizovými hodnotami, finanční makléřství a

služby spadající do této třídy, které přímo souvisejí se službami výše uvedenými.

Třídy výrobků a služeb:
16, 35, 36

(210) O-511031

(111) **344364**
(220) 11.09.2014
(151) 18.02.2015
(540)

TirexTyre

(592) Slovní
(730) **TTG SE**, Anglická 140/20, Praha 2, Vinohrady, 12000, CZ
(740) PROPATENT, JUDr. Matěj Sedláček, Pod Pekařkou 107/1, Praha 4, Podolí, 14700
(511) (12) automobilové pneumatiky, pneumatiky, vozidla osobní, dodávková, nákladní, průmyslová, zemědělská, motocyklové a speciální pneumatiky, protektory pneumatik všech pozemních vozidel, karkasy, duše pneumatik, pásy na protektorování pneumatik, pláště pneumatik, ventily pneumatik vozidel, guma na protektorování pneumatik, výrobky z průmyslové pryže a gumové doplňky k pneumatikám, disky a ráfky kol všech pozemních vozidel a motocyklů, opravné materiály a sady včetně příslušenství související s přezouváním pneumatik a kol pozemních vozidel a motocyklů, jako jsou ventily, šrouby a další drobný spotřební materiál, podvozkové díly jako jsou brzdy, tlumiče pérování, výfuky, nápravy a jejich součásti; (35) obchodní činnost-sloužby a poradenství v oboru obchodu s pneumatikami a koly všech pozemních vozidel, zejména osobních a nákladních automobilů a motocyklů všech druhů, obchodní činnost-sloužby a poradenství v oboru prodeje osobních a nákladních automobilů a motocyklů všech druhů; (37) servisní stanice vozidel-sloužby pneuservisu a autoservisu pro osobní, dodávková, nákladní, průmyslová, zemědělská vozidla a motocykly.

Třídy výrobků a služeb:
12, 35, 37

(210) O-516349

(111) **344410**
(220) 28.02.2014
(151) 25.02.2015
(540)



(594) Kombinovaná
(730) **Hrubý Milan Mgr.**, Májová 51, Cheb, 35002, CZ
(511) (41) výchova, vzdělávání, zábava, sportovní a kulturní aktivity, organizování soutěží, organizování sportovních soutěží, pořádání a řízení pracovních setkání (školení, praktický výcvik, semináře, služby klubové, soutěže, školení, výcvik, výuka, vzdělávání, zábava, zkoušení); (45) právní služby, bezpečnostní služby pro ochranu majetku a jednotlivců, osobní a sociální služby poskytované ostatními za účelem uspokojování potřeb jednotlivců, bezpečnost.

Třídy výrobků a služeb:
41, 45

(210) O-511720

(111) **345441**
(220) 13.11.2014
(151) 22.04.2015
(540)



(594) Kombinovaná
(730) **CERVA GROUP a.s.**, Průmyslová 483, Jeneč, 25261, CZ
(740) Loskotová & partneři, patentová a známková kancelář, Ing. Gabriela Loskotová, K Závětinám 727, Praha 5, 15500
(511) (9) ochranné rukavice pro průmyslové účely, rukavice máčené v PVC proti kyselinám a louhům, rukavice máčené v PVC s nitrilem, rukavice z přírodního latexu máčené v nitrilu, rukavice azbestové, dielektrické, rukavice z vysoce odolných nerezových kroužků, dvouvrstvé a třívrstvé rukavice pro ochranu před kontaktem s vysokými teplotami, rukavice s kombinací uvedených materiálů i dalších materiálů, jako jsou štipaná vepřovice, hovězí štipenka, líčová kozinka, jemná líčová hověžina, bavlněná tkanina, ochranné brýle pro průmyslové účely, například svářečské brýle, brýle proti oslnění, ochranné brýle k použití přes dioptrické brýle, ke všem ochranným brýlím veškeré příslušenství, skla s UV filtrem, sluneční brýle, přilby, štíty a masky pro ochranu hlavy a obličeje, pracovní oděvy, ochranné oděvy pro průmyslové účely, proti úrazu, proti chladu, proti netoxickým chemikáliím, oděvy azbestové, oděvy protipožární, oděvy výstražné, například s retroreflexními prvky, sluchátka, ochranné respirátory; ; (21) rukavice pro domácí použití, zejména pro leštění, práce na zahradě, úklid, čištění; (25) ochrana uší proti chladu, klapky na uši, pokrývky hlavy, rukavice textilní, kožené, kombinované, oděvy, ochranné oděvy proti špině, dešti, vodě, zateplené i nezateplené, bundy, kalhoty, vesty, overaly, pláště z kůže, z imitace kůže, oděvy výstražné, například s retroreflexními prvky, obuv, obuv pracovní kožená, gumová, nepromokavá, zateplená i nezateplená, s ocelovou výztuží.

Třídy výrobků a služeb:
9, 21, 25

(210) O-517910

(111) **345944**
(220) 24.10.2014
(151) 13.05.2015
(540)



(594) Kombinovaná
(730) **Energie - nemovitostní a.s.**, Vašíčkova 3081, Kladno, 27204, CZ
(740) PROPATENT, JUDr. Matěj Sedláček, Pod Pekařkou 107/1, Praha 4, Podolí, 14700
(511) (39) doprava, organizování cest; (41) výchova, vzdělávání, zábava, sportovní a kulturní aktivity; (43) služby zajišťující stravování a nápoje, dočasné ubytování.

Třídy výrobků a služeb:
39, 41, 43

(210) O-517432

(111) **345945**
(220) 24.10.2014
(151) 13.05.2015
(540)

energie
NEMOVITOSTNÍ

(594) Slovní grafická
(730) **Energie - nemovitostní a.s.**, Vašíčkova 3081, Kladno, 27204, CZ
(740) PROPATENT, JUDr. Matěj Sedláček, Pod Pekařkou 107/1, Praha 4, Podolí, 14700
(511) (35) propagační činnost, reklama, pomoc při řízení obchodní činnosti, obchodní administrativa, kancelářské práce; (36) pojištění, služby finanční, služby peněžní, služby nemovitostní; (43) služby zajišťující stravování a nápoje, dočasné ubytování.
Třídy výrobků a služeb:
35, 36, 43
(210) O-517433

(111) **345946**
(220) 24.10.2014
(151) 13.05.2015
(540)

HK
HOTEL Kladno

(594) Kombinovaná
(730) **Energie - nemovitostní a.s.**, Vašíčkova 3081, Kladno, 27204, CZ
(740) PROPATENT, JUDr. Matěj Sedláček, Pod Pekařkou 107/1, Praha 4, Podolí, 14700
(511) (39) doprava, organizování cest; (41) výchova, vzdělávání, zábava, sportovní a kulturní aktivity; (43) služby zajišťující stravování a nápoje, dočasné ubytování.
Třídy výrobků a služeb:
39, 41, 43
(210) O-517434

(111) **346747**
(220) 20.08.2014
(151) 24.06.2015
(540)

DUDA
S.V.D.

(594) Kombinovaná
(730) **DUDA SVD a.s.**, Wuchterlova 337/20, Praha 6, Dejvice, 16000, CZ
(740) PROPATENT, JUDr. Matěj Sedláček, Pod Pekařkou 107/1, Praha 4, Podolí, 14700
(511) (35) účetnictví, účetní poradenství, daňová evidence, reklamní, inzertní a propagační činnost; (36) realitní činnost, pronájem nemovitostí, poradenství

v oblasti nemovitostí, správa nemovitostí; (37) údržba (opravy) nemovitostí; (42) zeměměřičtví, projektové návrhy.

Třídy výrobků a služeb:
35, 36, 37, 42

(210) O-515838

(111) **347240**
(220) 27.06.2014
(151) 15.07.2015
(540)

mil
cosmetics

(594) Kombinovaná
(730) **MIL cosmetics s.r.o.**, Martinovská 3285/36f, Ostrava, Martinov, 72300, CZ
(740) Loskotová & partneři, patentová a známková kancelář, Ing. Gabriela Loskotová, K Závětínám 727, Praha 5, 15500
(511) (3) kosmetické barvy, čisticí oleje, depilační přípravky, depilační vosk, kosmetické tužky, krášlicí masky, lepidla pro kosmetické účely, lepidla pro připevnění umělých řas, líčidla, maskara, barvy a stíny na oční víčka a řasy, umělé nehty, kosmetické přípravky na obočí, ozdobné obtisky pro kosmetické použití, odlakovače, přípravky na odstraňování barev, peroxid vodíku pro kosmetické účely, pleťová voda pro kosmetické účely, kosmetické ubrousky napuštěné pleťovou vodou, přípravky proti pocení, pomády pro kosmetické účely, pudr na líčení, rtěnky, kosmetické přípravky na řasy, oční umělé řasy, vata pro kosmetické účely, vatové tyčinky pro kosmetické účely, vazelína pro kosmetické účely; (9) elektrické kosmetické přístroje pro kosmetické salóny v rámci této třídy; (11) parafinové vany; (21) kosmetické náčiní, kosmetické pomůcky, holicí štětky, brusné houby na kůži, toaletní houby, houbičky na odlíčení, kartáčky na obočí, toaletní kufříky, labuťky do pudřenky, pomůcky na odlíčení, rukavice pro použití v kosmetických salónech, stojany na holicí štětky, tampóny na čištění; (24) ručníky, prostěradla pro kosmetické účely, textilní odličovací ubrousky, návleky na područky a přehozy ke kosmetickému nábytku; (25) oděvy, obuv, pokrývky hlavy, čepice, čelenky, ponožky a rukavice pro kosmetické účely; (35) reklamní činnost, marketing, mediální zastoupení, zprostředkování obchodu a služeb pro kosmetické salóny, organizování a pořádání reklamních a prodejních akcí; (41) provozování kulturních, kulturně-vzdělávacích a zábavních zařízení, pořádání kulturních produkcí, zábav, výstav, veletrhů, přehlídek.
Třídy výrobků a služeb:
3, 9, 11, 21, 24, 25, 35, 41
(210) O-514606

(111) **348195**
(220) 08.10.2014
(151) 02.09.2015
(540)

PP
arena

(594) Kombinovaná
(730) **DPZ Consulting s.r.o.**, Vojtěšská 245, Mýto, 33805, CZ
(740) BEHENSKÝ & PARTNERS s.r.o., advokátní kancelář, JUDr. Filip Behenský, advokát, Blažimská 1781/4, Praha 4, Chodov, 14900
(511) (35) propagační činnost, reklama; (39) rezervace cestování, doprava, poskytování dopravních informací, doprovázení turistů, rezervace místenek, organizování cestovních zájezdů, zprostředkování dopravy; (41)

organizování sportovních soutěží, pronájem sportovních zařízení, služby zábavy, poskytování informací o možnostech rekreace, organizování a vedení konferencí, koučink (školení), organizování a vedení seminářů a profesních rekvalifikačních kurzů, překladatelské služby, služby pro oddech a rekreaci, provozování sportovních zařízení, školení, tělesná výchova, organizování a plánování večírků (zábava); (43) poskytování přechodného ubytování, provoz hotelového ubytování, provozování kempů (ubytování), restaurace, rezervace hotelů, rezervace penzionů, rezervace přechodného ubytování, ubytovací služby (hotely, penziony).

Třídy výrobků a služeb:

35, 39, 41, 43

(210) O-516961

(111) **349000**

(220) 01.12.2014

(151) 14.10.2015

(540)



TIGRESSA

(594) Kombinovaná

(730) **TIGRESSA s.r.o.**, Opavská 1173/6, Bílovec, 74301, CZ

(740) Ing. Jarmila Javoříková, Slunečná 4566, Zlín, 76005

(511) (3) kosmetické výrobky všeho druhu spadající do této třídy - vlasová kosmetika, šampóny na vlasy, tak vy na vlasy, parfémy, mydla a přípravky do koupele, kosmetické krémy, vonné oleje a soli, toaletní vody, deodoranty, výrobky proti pocení, líčidla všeho druhu, rtěnky, řasenky, laky na nehty a odlakovače, dentální kosmetické výrobky, depilační vosky, výrobky pro holení, opalovací kosmetika, hygienické potřeby v rámci této třídy, čistící, prací, bělicí, odmašťovací a lešticí prostředky; (6) kovy a jejich slitiny, kovy polozpracované, kovové výlisky, hutní výrobky - kovové profily, plechy, tyče trubky, potrubí, dráty, pletivo, ocelová lana, železo a ocel pro průmyslové použití, kovové stavební materiály, kovové stavební konstrukce, kovové stavební prvky - dveře, okna, podlahy, schody, zábradlí, ploty, mříže, brány, kovové spojovací a upínací materiály, kovářské výrobky, kovové kování, kovové zámky a trezory, kovové nádoby a nádrže pro různé průmyslové použití; (12) dopravní prostředky pozemní, vodní a vzdušné, motorová vozidla dvoustopá i jednostopá, automobily a motocykly všeho druhu, dopravní prostředky bez motoru, zejména cyklistická kola, příslušenství a náhradní díly k motorovým i nemotorovým vozidlům spadající do této třídy, všechny výše uvedené výrobky ve třídě 12 s výjimkou pneumatik, duší pneumatik pro kola vozidel, pásků na protetování pneumatik a pásů pro vozidla; (14) drahé kovy všeho druhu, klenotnické zboží, šperky, bižuterie, prsteny, náhrdelníky, náušnice, brože a spony, řetízky, drahé kameny, diamanty, zlato, mince, perly, hodinky a hodiny, pouzdra pro klenotnické výrobky a hodinky, slitiny drahých kovů; (18) zavazadla všeho druhu - cestovní, osobní, pracovní, sportovní a pro volný čas, sedlářské výrobky, kožená galanterie, peněženky, toaletní taštičky a kufříky pro kosmetiku; (24) látky, tkaniny, textilie, metrový textil, ložní prádlo, pokrývky, přikrývky a přehozy, utěrky, ručníky, ubrusy, záclony, závěsy, vše spadající do této třídy; (25) oděvy všeho druhu - pánské, dámské i dětské, oděvy pro volný čas a sport, oděvy společenské, oděvní doplňky všeho druhu uvedené v této třídě, pokrývky hlavy, opasky, módní oděvy a obuv, spodní prádlo, funkční prádlo, oděvy domácí a na spaní, župany, punčochové zboží, plavky, obuv všeho druhu - pánská, dámská i dětská; (28) hračky a hry všeho druhu spadající do této třídy; (30) káva a výrobky z kávy všeho druhu spadající do této třídy, kakao a výrobky z něj, čaj a výrobky z něj, med a výrobky z něj, rýže a výrobky z ní, nápoje kávové, kakaové, čokoládové a čajové všeho druhu, cukr a výrobky z něj - cukrářské výrobky, cukroví a cukrovinky všeho druhu, dorty, mouka, těsto, droždí a výrobky z nich, pečivo sladké i slané, chléb, koláče, trvanlivé pečivo, obilniny pro osobní konzumaci, mušli, ovesné a kukuřičné vločky, kukuřice pražená, sójová mouka, krupice, potraviny v prášku - sypké směsi na přípravu potravin uvedených v této třídě, koření, stimulanty pro zlepšení chutě potravin, potravinářské škroby a soli, potravinářské příchutě (aroma); (32) nealkoholické nápoje všeho druhu uvedené v této třídě, stolní vody, minerální vody, džusy, perlivé a šumivé nápoje, limonády, ovocné šťávy, iontové nápoje, nápoje pro sportovce, mošty, sirupy, zeleninové šťávy,

nápoje v prášku pivo, nealkoholické pivo; (33) alkoholické nápoje všeho druhu uvedené v této třídě, lihoviny, likéry, aperitivy, víno, rum, whisky, brandy, koňak, vodka, gin, alkoholické koktejly, alkoholické esence; (34) cigarety, doutníky, tabák, dýmky, potřeby pro kuřáky uvedené v této třídě, pouzdra pro cigarety a doutníky, zapalovače, plyn do zapalovačů, zápalky, cigaretový papír, žvýkací tabák, popelníky; (35) reklamní činnosti, marketingové činnosti, obchodní průzkumy, předvádění výrobků, modeling, automatizované i ruční zpracování dat, správa obchodních dat, činnosti organizačních a ekonomických poradců, manažerské činnosti, podnikové a obchodní poradenství, personální služby, obchodní administrativa, kancelářské práce, kopírování dokumentů, obchodní zastoupení jiných podnikatelských subjektů - výrobců, pořádání reklamních a prodejních akcí, distribuce reklamních materiálů a vzorků výrobků, poskytování obchodních a prodejních informací, maloobchodní, velkoobchodní a elektronický prodej kosmetických výrobků, oděvů, obuvi, textilií, zavazadel, šperků a klenotů, hodinek, stavebních materiálů, sportovních potřeb, her a hraček, potravin, doplňků stravy, cukrovinek, nealkoholických a alkoholických nápojů, cigaret, výrobků z kůže, dopravních prostředků, kovových materiálů, počítačové, telekomunikační a audiovizuální techniky; (36) realitní služby, správa nemovitostí, prodej a pronájem nemovitostí, makléřské činnosti, finanční poradenství, finanční a investiční činnosti, převody peněz, směnářské služby, zprostředkování realitních, finančních a pojišťovacích služeb; (41) zábavní, kulturní, společenské, vzdělávací, školicí a sportovní činnosti, pořádání a organizování zábavních, kulturních, společenských, nebo sportovních akcí, provoz a pronájem zábavních, kulturních, společenských, vzdělávací a sportovních zařízení, audio-vizuální produkce, hudební produkce, filmová produkce, taneční produkce, překladatelství, vydavatelství a nakladatelství, elektronické publikování, fotografování, sázková činnost, poskytování informací z oblasti zábavy, kultury, umění, vzdělávání a sportu; (42) módní a oděvní návrhářství, aranžérství, designerské činnosti, průmyslový design, design výrobků, design interiérů a exteriérů, webdesign, webhosting, počítačová grafika, počítačové projektování, tvorba počítačových programů (software), pronájem software a počítačů, inženýrská činnost, projektové činnosti, zkoušky a testování materiálů, kontroly kvality a jakosti, technický výzkum a vývoj, provádění měření, laboratorní činnosti; (44) zemědělské a zahradnické činnosti, lesnické činnosti, pronájem zemědělských strojů, pěstování a sklizeň zemědělských produktů, chov zvířat, zdravotnické a lékařské služby, zdravotní péče, veterinární péče, ošetrovatelské služby, lázeňské služby, kosmetické a hygienické služby, zkrášlovací služby; (45) bezpečnostní služby, ochrana majetku a osob, ostraha budov, ochrana osob, detektivní služby, seznamovací služby, služby agentur pro společenské představení, seznamovací služby přes Internet, půjčovny oděvů, organizování svateb, služby komerčních právníků a advokátů, registrace domén (právní služby), pohřební služby, požární a hasičské služby.

Třídy výrobků a služeb:

3, 6, 12, 14, 18, 24, 25, 28, 30, 32, 33, 34, 35, 36, 41, 42, 44, 45

(210) O-518306

(111) **350868**

(220) 25.11.2013

(151) 20.01.2016

(540)



Arthrocell

(594) Kombinovaná

(730) **PrimeCell Advanced Therapy, a.s.**, Dr. Slabihoudka 6232/11, Ostrava, Poruba, 70800, CZ

(511) (5) chirurgické implantáty (živé tkáně), krev pro lékařské účely, léčiva pro humánní medicínu; (10) chirurgické přístroje a nástroje, chirurgické implantáty, bioimplantáty, ortopedické pomůcky; (44) služby krevní banky, lékařské služby, zdravotní péče.

Třídy výrobků a služeb:

5, 10, 44

(210) O-509460

(111) **352427**
(220) 03.07.2014
(151) 20.04.2016
(540)



(594) Kombinovaná
(591) Barevná
(730) **CORSO, spol. s r.o.**, Mírové náměstí 487/17, Jablonec nad Nisou, 46601, CZ
(511) (36) nemovitosti (pronájem -), nemovitosti (správa -), pronajímání kanceláří; (41) pronájem herních zařízení.
Třídy výrobků a služeb:
36, 41
(210) O-514737

(111) **358204**
(220) 27.02.2014
(151) 08.02.2017
(540)



(594) Kombinovaná
(730) **LARA cosmetics s.r.o.**, Ruzyňská 269/18, Praha 6, Ruzyně, 16100, CZ
(740) Rott, Růžička & Guttman, Patentové, známkové a advokátní kanceláře, JUDr. Vladimír Rott, patentový zástupce, Vyskočilova 1566, Praha 4, Michle, 14000
(511) (1) detergenty, chlorečnany, mořidla na kovy; (2) mořidla (barvy), mořidla na dřevo, mořidla na kůži; (3) adstringentní přípravky pro kosmetické

výrobky, alkálie (čisticí prostředky), aloe vera pro kosmetické účely, ambra, amoniak (čisticí prostředek), antiperspirační mýdlo, antistatické přípravky pro použití v domácnosti, apretační přípravky pro žehlení prádla, aroma (éterické oleje), aromata do nápojů, badyánové esence, balzámy jiné než pro léčebné účely, barviva na vlasy, barviva toaletní, barvy kosmetické, barvy (odstraňovací přípravky), barvy na vousy, bělicí a čisticí přípravky na kůži, bělicí přípravky pro kosmetické účely, bělicí přípravky na prádlo, bělicí sody, bělicí soli, bergamotový olej, brusiva, brusné plátno, brusné plátno leštící, brusné přípravky, brusný papír, brusný papír leštící, cedrové dřevo (éterické oleje), cídido, citrónový olej, červeň čisticí křída, čisticí mléko pro toaletní účely, čisticí oleje, čisticí prostředky, čisticí roztoky, prostředky na čištění umělého chrupu, deodoranty pro domácí mazlíčky, deodoranty pro lidskou potřebu nebo zvířata, depilace, depilační přípravky, depilační vosk, dezinfekční mýdla, dezodorační mýdlo, diamantinové mýdlo, šampóny pro domácí zvířata, esence, éterické esence, éterické oleje, gely (zubní bělicí), heliotropin, hladící kameny, přípravky na holení, holicí mýdlo, ionón (parfumerie, jasmínový olej, kadidlo, přípravky na odstraňování vodního kamene, kamenec (antiseptický), kameny leštící, kapaliny na mytí skel do vstřikovačů, kolínská voda, kosmetické neceséry, kosmetické přípravky, kosmetické přípravky pro zeštíhlení, kosmetické přípravky pro zvířata, kosmetické tužky, kosmetika, kosmetické přípravky do koupele, koupelové soli, kráslicí masky, krejčovský vosk, krém na obuv, krémy kosmetické, krémy na bělení pokožky, krémy na kůži, květinové parfémy, lak na vlasy, lak na nehty, odlakovače (na nehty), přípravek na vytváření lesku na listech, lepidlo na umělé řasy, leštidla na obuv, mýdla, mléko čisticí pro toaletní účely, mléko pro kosmetické účely, mycí přípravky pro intimní hygienu, mýdla, mýdlové přípravky pro oživení, zjasnění tkanin, nehty umělé, prací prostředky, pleťová voda, pižmo, pemza, peroxid vodíku pro kosmetické účely, parfémy, osvěžovače vzduchu, osvěžovače dechu, opalovací přípravky, odličovací přípravky, ochranné prostředky na kůži, přípravky proti pocení, rtěnky, přípravky pro chemické čištění, přípravky pro praní prádla, šampóny, spreje pro osvěžení dechu, toaletní voda, tužky na obočí, ústní vody, utěrky napuštěné čistící, vata na špejli, vata pro kosmetické účely, voda po holení, změkčovače tkanin, zubní pasty, zubní bělicí gely, vosk na podlahy, vzduch (stlačený v plechovkách pro účely čištění a odstraňování prachu).

Třídy výrobků a služeb:

1, 2, 3

(210) O-511671

Zániky ochranných známek uplynutím doby platnosti

Kapitola obsahuje údaje o ochranných známkách, které zanikly uplynutím doby platnosti podle ustanovení § 29 odst. 1 zákona č. 441/2003 Sb.

Číslo zápisu (111)	Číslo přihlášky (210)	Datum zániku (141)
161665	47062	15.05.2023
179908	79998	14.05.2023
180458	80055	18.05.2023
181346	80069	19.05.2023
181793	79938	14.05.2023
181796	79945	14.05.2023
181799	79948	14.05.2023
181802	79952	14.05.2023
183028	79931	14.05.2023
185114	80002	17.05.2023
185264	80075	19.05.2023
185301	79915	14.05.2023
186168	80062	19.05.2023
186364	80012	17.05.2023
187475	80057	18.05.2023
188690	80010	17.05.2023
189214	79901	13.05.2023
192642	80036	18.05.2023
192643	80038	18.05.2023
216024	79892	13.05.2023
238069	80037	18.05.2023
259534	191591	14.05.2023
260085	191593	14.05.2023
260596	191671	16.05.2023
260597	191672	16.05.2023
260599	191678	16.05.2023
260601	191723	19.05.2023
260604	191731	19.05.2023
261159	191543	13.05.2023
261160	191564	13.05.2023
261162	191569	13.05.2023
261164	191617	15.05.2023
261165	191618	15.05.2023
261167	191624	15.05.2023
261170	191637	15.05.2023
261175	191642	15.05.2023

Číslo zápisu (111)	Číslo přihlášky (210)	Datum zániku (141)
261930	191541	13.05.2023
261939	191573	14.05.2023
262889	191552	13.05.2023
263713	191562	13.05.2023
263947	191575	14.05.2023
263948	191576	14.05.2023
263949	191577	14.05.2023
268881	191542	13.05.2023
282189	191696	19.05.2023
282944	191697	19.05.2023
333966	504505	17.05.2023
333967	504506	17.05.2023
333968	504507	17.05.2023
334123	504182	17.05.2023
334684	504347	13.05.2023
334964	504371	14.05.2023
334965	504372	14.05.2023
334967	504388	14.05.2023
334968	504389	14.05.2023
335097	504368	14.05.2023
335099	504392	14.05.2023
335104	504418	15.05.2023
335105	504419	15.05.2023
335106	504420	15.05.2023
335211	504362	14.05.2023
335620	504353	13.05.2023
335621	504355	13.05.2023
335623	504415	15.05.2023
335629	504447	16.05.2023
335632	504451	16.05.2023
335633	504496	17.05.2023
335822	504361	14.05.2023
336033	504478	16.05.2023
336169	504405	15.05.2023
336170	504483	16.05.2023
336171	504485	16.05.2023

Číslo zápisu (111)	Číslo přihlášky (210)	Datum zániku (141)
336172	504487	17.05.2023
336173	504489	17.05.2023
336335	504475	16.05.2023
336336	504508	17.05.2023
336717	504456	16.05.2023
336957	504346	13.05.2023
337081	504373	14.05.2023
337082	504452	16.05.2023
337084	504460	16.05.2023
337085	504461	16.05.2023
337183	504375	14.05.2023
337184	504376	14.05.2023
337187	504480	16.05.2023
337558	504448	16.05.2023
337621	504352	13.05.2023
337622	504473	16.05.2023
337759	504344	13.05.2023
337852	504509	18.05.2023
337969	504328	13.05.2023
337970	504332	13.05.2023
337971	504333	13.05.2023
337972	504334	13.05.2023
337973	504336	13.05.2023
337974	504337	13.05.2023
338111	504342	13.05.2023
338655	504403	15.05.2023
338792	504476	16.05.2023
339088	504402	15.05.2023
339371	504474	16.05.2023
341410	504494	17.05.2023
341538	504423	15.05.2023
346139	504459	16.05.2023
349956	504484	16.05.2023
356317	504330	13.05.2023
357817	504481	16.05.2023

Vzdání se práv k ochranné známce

Vlastník ochranné známky se může podle ustanovení § 30 zákona č. 441/2003 Sb. u Úřadu písemným prohlášením vzdát práv k ochranné známce v rozsahu všech výrobků nebo služeb, pro které byla zapsána, nebo některých z nich. Účinky tohoto prohlášení nastávají dnem doručení prohlášení vlastníka ochranné známky Úřadu a nelze je vzít zpět. V této kapitole je tedy uvedeno datum účinnosti vzdání se práv k ochranné známce. Pokud se vlastník vzdal práv k ochranné známce jen v rozsahu některých výrobků a služeb, je pod příslušným INID kódem zveřejněn rovněž zbývající seznam výrobků a služeb, pro které ochranná známka zůstává zapsána. Tato kapitola dále zahrnuje údaje o ochranných známkách, u kterých vlastník písemným prohlášením omezil rozsah ochrany ve vztahu k prvku ochranné známky.

(111) 389630

(540)

Ameropa Music

(592) Slovní

(210) O-568439

(580) s účinností ode dne 27.11.2023/vzdání se práv k ochranné známce

Úpravy znění/vyobrazení ochranných známek a seznamu výrobků a služeb

Kapitola obsahuje údaje o ochranných známkách, u kterých na žádost vlastníka ochranné známky došlo v souladu s ustanovením § 27 zákona č.441/2003 Sb. k úpravě ve znění, vyobrazení nebo seznamu výrobků a služeb, pokud tato změna uvádí údaje v ochranné známce do souladu se skutečností, aniž by se tím ochranná známka zásadně změnila. Kapitola dále obsahuje údaje o ochranných známkách, jejichž zápis byl obnoven pouze pro některé z výrobků a služeb v souladu s ustanovením §29 zákona č. 441/2003 Sb.

(111) 184679
(511) Počítačový software a hardware.

Třídy výrobků a služeb:
9

Změny vlastníků ochranných známek

Kapitola obsahuje údaje o ochranných známkách, které byly převedeny nebo přešly ve smyslu ustanovení § 15 odst. 1, 2 a § 16 zákona č. 441/2003 Sb. na jiného vlastníka v rozsahu všech zapsaných výrobků nebo služeb. Kapitola obsahuje také údaje o zajišťovacích převodech.

Číslo zápisu (111)	Dřívější vlastník (770)	Nynější vlastník (730)	S účinností od (580)
191124	AJA ENTERPRISE ESTABLISHMENT, Zollstrasse 16, 9494 Schaan, LI	ADUSTUS SE, Pujmanové 1753/10a, Praha 4, Nusle, 14000, CZ	04.12.2023
194749	Míza, s.r.o., V Chotejně 1267/1, Praha 10, Hostivař, 10200, CZ	Noana, výrobní družstvo, V Chotejně 1267/1, Praha 10, Hostivař, 10200, CZ	05.12.2023
195715	Míza, s.r.o., V Chotejně 1267/1, Praha 10, Hostivař, 10200, CZ	Noana, výrobní družstvo, V Chotejně 1267/1, Praha 10, Hostivař, 10200, CZ	05.12.2023
260334	Slivanská Ada Mgr., č. p. 85, Předměřice nad Jizerou, 29474, CZ	Ameropa z.s., Na Spravedlnosti 1152, Nové Strašecí, 27101, CZ	04.12.2023
270521	Plamínek Jiří RNDr., CSc., Višňovka 636, Praha 5 - Slivenec, 15400, CZ Fišer Roman, Chlístov 31, Benešov, 25601, CZ	Fišer Roman, 31, Chlístov, 25601, CZ	05.12.2023
289538	Nabukoj system s.r.o., Příkop 838/6, Brno, Zábřovice, 60200, CZ	Lexicon plus s.r.o., Neustupného 1833/20, Praha 5, Stodůlky, 15500, CZ	04.12.2023
295851	Economia, a.s., Pernerova 673/47, Praha 8, Karlín, 18600, CZ	Respekt Media a.s., Vodičkova 704/36, Praha 1, Nové Město, 11000, CZ	04.12.2023
295852	Economia, a.s., Pernerova 673/47, Praha 8, Karlín, 18600, CZ	Respekt Media a.s., Vodičkova 704/36, Praha 1, Nové Město, 11000, CZ	04.12.2023
334412	Vignerová Mazancová Barbora, Korunní 1773/117, Praha 3, 13000, CZ	Hračkotéka s.r.o., Topasová 882/1, Praha 5, Radotín, 15300, CZ	04.12.2023
334454	Economia, a.s., Pernerova 673/47, Praha 8, Karlín, 18600, CZ	Respekt Media a.s., Vodičkova 704/36, Praha 1, Nové Město, 11000, CZ	04.12.2023
338874	PM - TECH s.r.o., Petrská 1426/1, Praha 1, Nové Město, 11000, CZ	PM - TECH Group s.r.o., Petrská 1426/1, Praha 1, Nové Město, 11000, CZ	04.12.2023
345013	SLM Solutions Group AG, Roggenhorster Strasse 9c, 23556 Lübeck, DE	Nikon SLM Solutions AG, Estlandring 4, 23560 Lübeck, DE	05.12.2023
347468	Montyrich Group s.r.o., Rybná 716/24, Praha 1, Staré Město, 11000, CZ	Křístek Martin, Cholevova 1476/47, Ostrava, Hrabůvka, 70030, CZ	04.12.2023
349509	Economia, a.s., Pernerova 673/47, Praha 8, Karlín, 18600, CZ	Respekt Media a.s., Vodičkova 704/36, Praha 1, Nové Město, 11000, CZ	04.12.2023
352459	Šebák Filip, Sarajevská 1049/6, Praha 2, 12000, CZ	M-Style distributor s.r.o., Spojovací 182/11, Praha 9, Vysočany, 19000, CZ	04.12.2023
361711	restartuj s.r.o., Palackého 724/8, Praha 1, Nové Město, 11000, CZ	S.I.C. spol. s r.o., Na Folimance 2155/15, Praha 2, Vinohrady, 12000, CZ	04.12.2023
361712	restartuj s.r.o., Palackého 724/8, Praha 1, Nové Město, 11000, CZ	S.I.C. spol. s r.o., Na Folimance 2155/15, Praha 2, Vinohrady, 12000, CZ	04.12.2023
361714	restartuj s.r.o., Palackého 724/8, Praha 1, Nové Město, 11000, CZ	S.I.C. spol. s r.o., Na Folimance 2155/15, Praha 2, Vinohrady, 12000, CZ	05.12.2023
370672	WAJDA a.s., Šteruská 780, Vrbové, SK	WAJDA WINE, s.r.o., Šteruská 780/27, Vrbové, 92203, SK	05.12.2023
370806	WAJDA a.s., Šteruská 780, Vrbové, SK	WAJDA WINE, s.r.o., Šteruská 780/27, Vrbové, 92203, SK	05.12.2023
370899	WAJDA a.s., Šteruská 780, Vrbové, 922 03, SK	WAJDA WINE, s.r.o., Šteruská 780/27, Vrbové, 92203, SK	05.12.2023
370901	WAJDA a.s., Šteruská 780, Vrbové, SK	WAJDA WINE, s.r.o., Šteruská 780/27, Vrbové, 92203, SK	05.12.2023
370902	WAJDA a.s., Šteruská 780, Vrbové, SK	WAJDA WINE, s.r.o., Šteruská 780/27, Vrbové, 92203, SK	05.12.2023
370903	WAJDA a.s., Šteruská 780, Vrbové, SK	WAJDA WINE, s.r.o., Šteruská 780/27, Vrbové, 92203, SK	05.12.2023
370904	WAJDA a.s., Šteruská 780, Vrbové, SK	WAJDA WINE, s.r.o., Šteruská 780/27, Vrbové, 92203, SK	05.12.2023
370907	WAJDA a.s., Šteruská 780, 92203 Vrbové, SK	WAJDA WINE, s.r.o., Šteruská 780/27, Vrbové, 92203, SK	05.12.2023
371091	WAJDA a.s., Šteruská 780, Vrbové, SK	WAJDA WINE, s.r.o., Šteruská 780/27, Vrbové, 92203, SK	05.12.2023
371092	WAJDA a.s., Šteruská 780, Vrbové, SK	WAJDA WINE, s.r.o., Šteruská 780/27, Vrbové, 92203, SK	05.12.2023
371093	WAJDA a.s., Šteruská 780, Vrbové, SK	WAJDA WINE, s.r.o., Šteruská 780/27, Vrbové, 92203, SK	05.12.2023
371094	WAJDA a.s., Šteruská 780, Vrbové, SK	WAJDA WINE, s.r.o., Šteruská 780/27, Vrbové, 92203, SK	05.12.2023
371262	WAJDA a.s., Šteruská 780, Vrbové, SK	WAJDA WINE, s.r.o., Šteruská 780/27, Vrbové, 92203, SK	05.12.2023
373712	Eláněk školky s.r.o., Dělnická 650/2, Brno, Komín, 62400, CZ	JOYLINE s.r.o., Masarykova 442/3, Brno, Brno-město, 60200, CZ	04.12.2023
379675	CO DE Bratislava, s.r.o., Súľovská 19, Bratislava - mestská časť Ružinov, SK	Vojtaššáková Zuzana Mgr., Nezábudková 812/46, 821 01 Bratislava - mestská časť Ružinov, SK	05.12.2023

Číslo zápisu (111)	Dřívější vlastník (770)	Nynější vlastník (730)	S účinností od (580)
381834	WAJDA, a.s., Šteruská 27/780, Vrbové, SK	WAJDA WINE, s.r.o., Šteruská 780/27, Vrbové, 92203, SK	05.12.2023
381835	WAJDA, a.s., Šteruská 27/780, Vrbové, SK	WAJDA WINE, s.r.o., Šteruská 780/27, Vrbové, 92203, SK	05.12.2023
383507	WAJDA a.s., Šteruská 780, 92203 Vrbové, SK	WAJDA WINE, s.r.o., Šteruská 780/27, Vrbové, 92203, SK	05.12.2023
384617	WAJDA a.s., Šteruská 780, 92203 Vrbové, SK	WAJDA WINE, s.r.o., Šteruská 780/27, Vrbové, 92203, SK	05.12.2023
385293	GREEN MAST s.r.o., č. p. 24, Cehnice, 38752, CZ	JM-TRADE SHOP s.r.o., Jakub 38, Církvice, 28533, CZ	04.12.2023
386180	WAJDA, a.s., Šteruská 27/780, Vrbové, SK	WAJDA WINE, s.r.o., Šteruská 780/27, Vrbové, 92203, SK	05.12.2023
391665	WAJDA, a.s., Šteruská 27/780, Vrbové, SK	WAJDA WINE, s.r.o., Šteruská 780/27, Vrbové, 92203, SK	05.12.2023
392529	WAJDA, a.s., Šteruská 27/780, 922 03 Vrbové, SK	WAJDA WINE, s.r.o., Šteruská 780/27, Vrbové, 92203, SK	05.12.2023
394041	WAJDA, a.s., Šteruská 27/780, Vrbové, SK	WAJDA WINE, s.r.o., Šteruská 780/27, Vrbové, 92203, SK	05.12.2023

Změny v údajích o vlastnících ochranných známek

Kapitola obsahuje ochranné známky, u kterých byla v rejstříku ochranných známek vyznačena změna v údajích o vlastnících ve smyslu ustanovení § 27 odst. 2 a 7 zákona č. 441/2003 Sb.

Číslo zápisu (111)	Vlastník (730)	S účinností od (580)
249310	World Wrestling Entertainment, LLC, 707 Washington Blvd., Stamford, CT 06901, CT, US	30.11.2023
249313	World Wrestling Entertainment, LLC, 707 Washington Blvd., Stamford, CT 06901, CT, US	30.11.2023
249314	World Wrestling Entertainment, LLC, 707 Washington Blvd., Stamford, CT 06901, CT, US	30.11.2023
250678	World Wrestling Entertainment, LLC, 707 Washington Blvd., Stamford, CT 06901, CT, US	30.11.2023
251440	World Wrestling Entertainment, LLC, 707 Washington Blvd., Stamford, CT 06901, CT, US	30.11.2023
251441	World Wrestling Entertainment, LLC, 707 Washington Blvd., Stamford, CT 06901, CT, US	30.11.2023
251444	World Wrestling Entertainment, LLC, 707 Washington Blvd., Stamford, CT 06901, CT, US	30.11.2023
251446	World Wrestling Entertainment, LLC, 707 Washington Blvd., Stamford, CT 06901, CT, US	30.11.2023
251447	World Wrestling Entertainment, LLC, 707 Washington Blvd., Stamford, CT 06901, CT, US	30.11.2023
251451	World Wrestling Entertainment, LLC, 707 Washington Blvd., Stamford, CT 06901, CT, US	30.11.2023
256474	World Wrestling Entertainment, LLC, 707 Washington Blvd., Stamford, CT 06901, CT, US	30.11.2023
256475	World Wrestling Entertainment, LLC, 707 Washington Blvd., Stamford, CT 06901, CT, US	30.11.2023
256476	World Wrestling Entertainment, LLC, 707 Washington Blvd., Stamford, CT 06901, CT, US	30.11.2023
262715	World Wrestling Entertainment, LLC, 707 Washington Blvd., Stamford, CT 06901, CT, US	30.11.2023
267239	Gallová Lenka PhDr., J. Psothého 802, Trenčín, SK	30.11.2023
267562	LMC s.r.o., Mecnlova 2538/2, Praha 8, Libeň, 18000, CZ	30.11.2023
292842	Gallová Lenka PhDr., J. Psothého 802, Trenčín, SK	30.11.2023
308746	Rejko Tomáš Ing., Ruská 2121, Litvínov, Horní Litvínov, 43601, CZ	01.12.2023
332699	Gallová Lenka PhDr., J. Psothého 802, Trenčín, SK	30.11.2023
332700	Gallová Lenka PhDr., J. Psothého 802, Trenčín, SK	30.11.2023
341465	Miloš Matějka Ing., Čechova 547/39, České Budějovice, České Budějovice 6, 37001, CZ	04.12.2023
341734	Bernáček Vilém, Čestmírova 521/9, Praha 4, Nusle, 14000, CZ	30.11.2023
341749	Pitekova Adéla Ing., Mlýnská 39/2, Česká Lípa, 470 01, CZ	30.11.2023
341931	Gocal Radan MUDr., 907, Trojanovice, 74401, CZ	05.12.2023
343880	Tancošová Miroslava Mgr., Vladislava Vančury 1418/5, Most, 43401, CZ	05.12.2023
346150	World Wrestling Entertainment, LLC, 707 Washington Blvd., Stamford, CT 06901, CT, US	30.11.2023
347800	Poláček Petr, Horova 1878, Roztoky, 25263, CZ	05.12.2023
350868	PrimeCell Advanced Therapy, a.s., Dr. Slabihoudka 6232/11, Ostrava, Poruba, 70800, CZ	30.11.2023
357074	Gocal Radan MUDr., 907, Trojanovice, 74401, CZ	05.12.2023

Ostatní rozhodné údaje a úřední opravy

Kapitola zahrnuje zejména přetřídění seznamu výrobků a služeb v návaznosti na mezinárodní zápis, opravu chyb ve formulaci, přepisů a zjevných nesprávností za účelem uvedení do souladu se skutečností. V této kapitole jsou zveřejňovány jen takové údaje, které nemohou být zveřejněny spolu se zveřejněním přihlášky nebo se zápisem ochranné známky. Dále kapitola obsahuje důležitá úřední sdělení.

(111) **377184**
(210) O-556749

V návaznosti na mezinárodní zápis byla specifikována ve tř. 33 "macerované nápoje" na "macerované alkoholické nápoje".
