



národní
úložiště
šedé
literatury

Věstník Úřadu průmyslového vlastnictví 2023/34

Úřad průmyslového vlastnictví
2023

Dostupný z <http://www.nusl.cz/ntk/nusl-541989>

Dílo je chráněno podle autorského zákona č. 121/2000 Sb.

Tento dokument byl stažen z Národního úložiště šedé literatury (NUŠL).

Datum stažení: 02.06.2024

Další dokumenty můžete najít prostřednictvím vyhledávacího rozhraní nusl.cz .

Číselné INID kódy pro označování bibliografických dat technických řešení

INID Codes for the identification of bibliographic data of technical solutions

(Standard WIPO ST. 9 a ST. 80)

(11)	číslo patentu/zápisu/osvědčení	(11)	Number of the patent/registration/certification
(15)	datum zápisu průmyslového vzoru	(15)	Industrial design registration date
(21)	číslo přihlášky/žádosti	(21)	Application number
(22)	datum podání přihlášky/žádosti	(22)	Date of application filing
(23)	údaje o výstavní prioritě	(23)	Exhibition priority data
(28)	počet průmyslových vzorů	(28)	Number of industrial designs included in the application
(31)	číslo prioritní přihlášky	(31)	Number of priority application
(32)	datum podání prioritní přihlášky	(32)	Filing date of priority application
(33)	země priority	(33)	Priority country
(40)	datum zveřejnění přihlášky vynálezu	(40)	Date of publication of patent application
(45)	datum zveřejnění zapsaného průmyslového vzoru	(45)	Publication date of the registered industrial design
(47)	datum zveřejnění udělení patentu a zápisu užitého vzoru, datum zápisu užitého vzoru, datum oznámení udělení evropského patentu v Evropském patentovém věstníku	(47)	Publication date of patent granting and publication date of utility model registration, registration date of utility model, publication date of European patent granting in the European patent bulletin
(51)	mezinárodní patentové třídění/Locarnské třídění průmyslových vzorů	(51)	International Patent Classification/ Locarno Classification for Industrial Designs
(54)	Název	(54)	Title
(55)	vyobrazení průmyslového vzoru	(55)	Reproduction of the industrial design
(57)	Anotace	(57)	Abstract
(68)	číslo základního patentu	(68)	Number of the basic patent
(71)	označení přihlašovatele/žadatele	(71)	Applicant
(72)	označení původce	(72)	Inventor
(73)	označení majitele/vlastníka	(73)	Owner
(74)	označení zástupce	(74)	Attorney's name and address
(86)	číslo mezinárodní přihlášky	(86)	International application number
(87)	číslo mezinárodního zveřejnění	(87)	International publication number
(92)	datum a číslo první registrace přípravku pro Českou republiku	(92)	Date and number(s) of the first authorization to market the product in the CZ
(93)	datum, číslo a země první registrace přípravku v rámci Společenství	(93)	Date, number(s) and country of the first authorization to market the product in the EEC
(94)	doba platnosti osvědčení	(94)	Term of certification validity
(95)	označení a typ přípravku	(95)	Name of the product and product type
(96)	datum podání a číslo evropské patentové přihlášky	(96)	European patent application filing date and number
(97)	datum zveřejnění a číslo zveřejnění evropské patentové přihlášky v Evropském patentovém věstníku	(97)	European patent application publication date and publication number in the European patent bulletin

Číselné INID kódy pro označování bibliografických dat technických řešení

INID Codes for the identification of bibliographic data of technical solutions

(Standard WIPO ST.50)

(15)	Informace o opravě	(15)	Correction information
(48)	Datum publikace opraveného dokumentu	(48)	Date of issuance of a corrected document

Číselné INID kódy pro označování bibliografických dat ochranných známek

INID codes and minimum required for the identification Of bibliographics data relating to marks

(Standard WIPO ST.60)

(111)	Číslo zápisu ochranné známky (registrace)	(111)	Number of registration
(151)	Datum zápisu ochranné známky	(151)	Date of the registration
(210)	Číslo přihlášky ochranné známky (spisu)	(210)	Number of the application
(220)	Datum podání přihlášky	(220)	Date of filing of the application
(320)	Datum vzniku práva přednosti	(320)	Date of the first application
(442)	Datum zveřejnění přihlášky po průzkumu	(442)	Date of the publication of the examined application
(450)	Datum zveřejnění zápisu ochranné známky ve Věstníku	(450)	Date of publication of the registration
(510)	Seznam výrobků a služeb	(510)	List of goods and/or services
(511)	Číslo třídy výrobků a služeb	(511)	Number of the class of goods and/or services
(526)	Omezení rozsahu ochrany o prvek	(526)	Disclaimer
(540)	Znění nebo vyobrazení ochranné známky	(540)	Reproduction of the mark
(551)	Kolektivní/certifikační ochranná známka	(551)	Collective/certification mark
(552)	Ochranná známka poziční / se vzorem	(552)	Position mark or Pattern mark
(553)	Ochranná známka multimediální / pohybová	(553)	Motion mark or Multimedia mark
(554)	Ochranná známka prostorová	(554)	Three-dimensional mark
(555)	Ochranná známka holografická	(555)	Hologram mark
(556)	Ochranná známka zvuková	(556)	Sound mark
(557)	Ochranná známka čichová	(557)	Olfactory mark
(558)	Ochranná známka tvořená pouze barvou nebo kombinací barev	(558)	Mark consisting exclusively of one or several colours
(559)	Ochranná známka jiná	(559)	Other type of mark

(580)	Datum zápisu jakékoliv transakce v souvislosti s přihláškou nebo zápisem ochranné známky do rejstříku, např. změna majitele, změna jména nebo adresy, vzdání se práv k ochranné známce atd. (účinnost)	(580)	Date of recording of any kind of transaction in respect of applications or registrations (e.g. change in ownership, change in name or address, renunciation, termination of protection)
(591)	Údaje o barevnosti ochranné známky	(591)	Information concerning colour claimed
(592)	Ochranná známka slovní	(592)	Word mark
(593)	Ochranná známka obrazová	(593)	Figurative mark
(594)	Ochranná známka kombinovaná slovní a grafická	(594)	Combined word and figurative mark
(730)	Přihlašovatel/vlastník ochranné známky	(730)	The applicant or the holder of the mark
(740)	Zástupce	(740)	Name and address of the representative
(770)	Jméno a adresa dřívějšího přihlašovatele nebo vlastníka (v případě změny vlastnictví)	(770)	Name and address of the previous applicant or holder (in case of change in ownership)
(791)	Jméno a adresa nabyvatele licence	(791)	Name and address of the licensee
(793)	Podmínky a omezení licence	(793)	Indication of conditions and/or restrictions under the license
(800)	Mezinárodní zápis ochranné známky	(800)	International registration

Kódy pro kódování záhlaví oznámení publikovaných ve Věstníku

(Standard WIPO ST. 17)

BB9A	zveřejněné přihlášky vynálezů	MK1K	zánik užitého vzoru uplynutím doby platnosti
FG1K	zapsané užité vzory	MK4A	zánik patentů uplynutím doby platnosti
FG4A	udělené patenty	MK4F	zánik autorských osvědčení uplynutím doby platnosti
FG4Q	zapsané průmyslové vzory	MK4Q	zánik průmyslového vzoru uplynutím doby ochrany
LD3K	částečný výmaz užitého vzoru	MM4A	zánik patentů pro nezaplacení ročních poplatků
LD4Q	částečný výmaz průmyslového vzoru	MM4F	zánik autorských osvědčení pro nezaplacení ročních poplatků
MA4A	zánik patentu vzdáním se	ND1K	prodloužení platnosti užitého vzoru
MA4F	zánik autorských osvědčení vzdáním se	ND4Q	obnova doby ochrany průmyslového vzoru
MC3K	výmaz užitého vzoru	PA4A	změna autorského osvědčení na patent
MC4A	zrušení patentu	PC9A	změna dispozičního práva k vynálezu
MC4F	zrušení autorského osvědčení	PD1K	převod práv a ostatní změny majitelů užitého vzoru
MC4Q	výmaz průmyslového vzoru	PD4A	převod práv a ostatní změny majitelů patentů
MH1K	zánik užitého vzoru vzdáním se	PD4Q	převod práv a ostatní změny vlastníků průmyslových vzorů
MH4A	částečné zrušení patentu	QA9A	nabídka licence
MH4F	částečné zrušení autorského osvědčení	SB4A	zapsané patenty do rejstříku po odtajnění
MH4Q	zánik průmyslového vzoru vzdáním se	SB4F	zapsaná autorská osvědčení do rejstříku po odtajnění

Opravy Změny Různé

Opravy u přihlášek vynálezů s žádostí o udělení patentu

HA9A	jmenování vynálezce	HG9A	oprava chyb v třídění
HB9A	oprava jmen	HH9A	oprava nebo změna všeobecně
HC9A	změna jmen	HK9A	tiskové chyby v úředních věstnících
HD9A	oprava adres		
HE9A	změna adres		
HF9A	oprava dat		

Opravy ochranných dokumentů

Patenty	autorská osvědčení	užité vzory	průmyslové vzory	
TA4A	TA4F	TA1K	TA4Q	jmenování vynálezce
TB4A	TB4F	TB1K	TB4Q	oprava jmen
TC4A	TC4F	TC1K	TC4Q	změna jmen
TD4A	TD4F	TD1K	TD4Q	oprava adres
TE4A	TE4F	TE1K	TE4Q	změna adres
TF4A	TF4F	TF1K	TF4Q	oprava dat
TG4A	TG4F	TG1K	TG4Q	oprava chyb v třídění
TH4A	TH4F	TH1K	TH4Q	oprava nebo změna všeobecně
TK9A	TK9F	TK1K	TK4Q	tiskové chyby v úřed. věstnících

Kódy pro označování zemí a mezinárodních organizací použité ve věstníku

CA	Kanada
CH	Švýcarsko
CN	Čína
CZ	Česká republika
DE	Spolková republika Německo
ES	Španělsko
FR	Francie
IS	Island
IT	Itálie
JP	Japonsko
MT	Malta
NL	Nizozemsko
PL	Polsko
SE	Švédsko
SK	Slovensko
US	Spojené státy americké
XY	Neuvedeno

Kódy pro označování států USA použité ve věstníku

CA	California
IL	Illinois
MD	Maryland
NY	New York
OH	Ohio
TX	Texas

BB9A

Zveřejněné přihlášky vynálezů - přehled podle čísel přihlášek

Dále uvedené přihlášky vynálezů byly zveřejněny dnem, uvedeným ve Věstníku podle zákona č. 527/1990 Sb., o vynálezech a zlepšovacích návrzích, ve znění pozdějších předpisů, a jsou k dispozici v patentové knihovně Úřadu průmyslového vlastnictví, Antonína Čermáka 2a, 160 68, Praha 6.

(21)	(51)	(21)	(51)
2022-66	<i>A 61 J 3/07</i>	2022-74	<i>A 62 C 3/07</i>
2022-68	<i>A 01 B 1/16</i>	2022-75	<i>C 05 F 7/00</i>
2022-69	<i>E 04 B 2/86</i>	2022-430	<i>F 41 C 27/06</i>
2022-72	<i>B 60 Q 1/04</i>	2023-86	<i>A 01 G 7/06</i>
	(2006.01)		(2006.01)
	(2006.01)		(2006.01)
	(2006.01)		(2006.01)
	(2006.01)		(2006.01)

Zveřejněné přihlášky vynálezů - řazené podle MPT

- (51) *A01B 1/16* (2006.01)
- (21) **2022-68**
- (71) Vintr Radim, Karlovy Vary, CZ
- (72) Vintr Radim, Karlovy Vary, CZ
- (54) **Multifunkční plečka se sběrným košem na plevel**
- (22) 14.02.2022
- (57) Multifunkční plečka se sběrným košem na plevel sestává z přední pracovní části - hlavy plečky tvořené přední plochou (1) sběrného koše s průchozími otvory (2), která má tvar rovnoramenného trojúhelníku s obloukovou základnou. Hlavní vrchol této trojúhelníkové přední plochy (1) spolu s vrcholovou oblastí trojúhelníkové části boční strany (4) sběrného koše tvoří hrot (3) plečky ve tvaru L. Trojúhelníková část boční strany (4) sběrného koše je vybavena průchozími podlouhlými obdélníkovými otvory (5) rovnoběžnými s kratší hranou boční strany (4), na kterou kolmo navazuje horní část (9) sběrného koše, opatřená podobnými otvory (10). Na trojúhelníkovou část boční strany (4) hlavy plečky dále navazuje rameno (6) lichoběžníkového tvaru s vnitřním vybráním, pro připojení objímky (11) pro násadu, opatřené v přední části otvorem (7) pro šroub (13) s podložkami (14) a křídlovou maticí (15), pro ukotvení držáku objímky (11) a závlačky s okem (12), která spolu se zadní částí ramena (6) vybavené řadou otvorů (8) a s otvorem ve střední části držáku objímky (11) tvoří mechanismus pro nastavení polohy hlavy plečky.
- (74) Halaxová & Halaxová TETRAPAT, Mgr. Eva Halaxová, Jinonická 804/80, Praha 5, Košíře, 15800
- (54) **Způsob snížení obsahu CO₂ v atmosféře dodatečným ukládáním uhlíku do stávajících stromů pomocí vhodné selekce stromů a optimalizace podpůrných opatření**
- (22) 03.03.2023
- (57) Způsob snížení obsahu CO₂ v atmosféře dodatečným ukládáním uhlíku do stávajících stromů pomocí vhodné selekce stromů a optimalizace podpůrných opatření zahrnuje definici lokality, kde mají být opatření implementována, dále zahrnuje selekci stromů skupiny S, které představují stromy, které mají význam pro sekvestraci uhlíku do biomasy a jsou vhodnými kandidáty pro přijetí podpůrných opatření a mají být zařazeny do systému ochrany. Dále zahrnuje přijetí podpůrných opatření týkajících se stromů skupiny S zajišťujících maximální míru sekvestrace uhlíku po co nejdelší období a minimalizaci nákladů na správu a provedení opatření. Aplikace způsobu zabrání kácení stromů, přinese přirozený a dodatečný růst jejich biomasy, který by jinak nenastal, a protože sekvestrace uhlíku je přímo závislá na nárůstu biomasy, tento dodatečný růst povede k navýšení objemu sekvestrovaného CO₂ do pletiv stromů. Zároveň pomocí opatření na úpravu stanoviště a dalších úkonů dojde k dalšímu dodatečnému ukládání uhlíku do pletiv stromů na základě cílené maximalizace jejich ekosystémových služeb.
- (74) DANĚK & PARTNERS Advokátní a patentová kancelář, Ing. Vilém Daněk Ph.D. LL.M., patentový zástupce, Vinohradská 403/17, Praha 2, Vinohrady, 12000

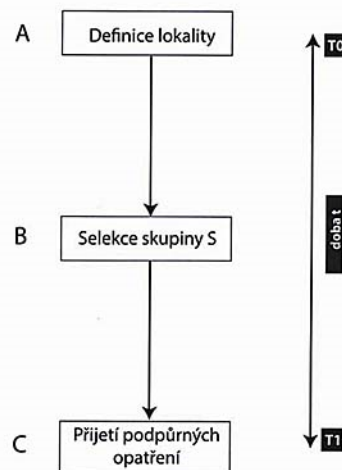
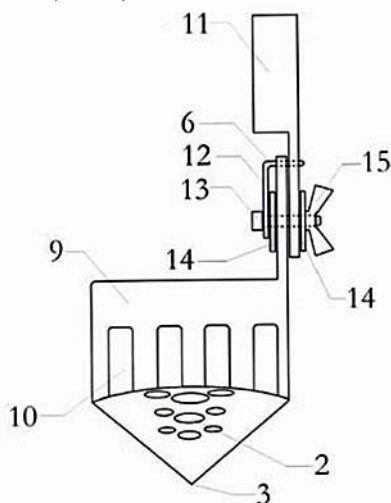

- (51) *A01G 7/06* (2006.01)
- (21) **2023-86**
- (71) Tušer Martin Ing., Roztoky, CZ
- Tušerová Žaneta, Roztoky, CZ
- (72) Tušer Martin Ing., Roztoky, CZ
- Tušerová Žaneta, Roztoky, CZ
- (51) *A61J 3/07* (2006.01)
- B65B 1/30* (2006.01)
- B25J 9/08* (2006.01)
- A61K 9/48* (2006.01)
- A61K 9/54* (2006.01)
- (21) **2022-66**
- (71) Vysoká škola chemicko-technologická v Praze, Praha 6, Dejvice, CZ
- (72) Sonntag Erik Ing., Červená Voda, CZ
- Štěpánek František prof. Ing., Ph.D., Praha 4, Lhotka, CZ

Vrba Jan Ing., Ph.D., Praha 10, Vršovice, CZ
Mutylo Elizaveta Ing., Praha 5, Stodůlky, CZ
Slezáková Silvia Mgr., 811 03 Bratislava, SK

(54) **Způsob výroby násobných lékových forem s personalizovaným složením, zařízení pro provádění tohoto způsobu a léková forma připravená tímto způsobem**

(22) 11.02.2022

(57) Počítačem realizovaný způsob výroby násobných lékových forem s personalizovaným složením obsahuje následující kroky: Řídicí jednotka vygeneruje vstupní protokol personalizovaného složení násobné lékové formy obsahující informace o typu a množství jednotlivých účinných látek, typu kazety a typu a množství kapslí. Kazeta požadovaného typu označená specifickým strojově čitelným kódem se umístí do automatického transportního systému. Do alespoň dvou dávkovacích stanic se umístí alespoň dva typy různých podjednotek o velikosti v rozmezí od 0,1 do 4 mm obsahujících různou účinnou látku, různé množství účinné látky, mající různou rozpustnost obalu, případně různé pomocné farmaceutické látky. Předdefinovaný počet kapslí se umístí do kazety. Automatický transportní systém dopraví kazetu s kapslemi do první dávkovací stanice, která nadávkuje předdefinovaný počet první z podjednotek do kapslí umístěných v kazetě a následně dopraví kazetu s kapslemi do následující dávkovací stanice, která nadávkuje předdefinovaný počet další z podjednotek a tento krok se opakuje do naplnění kapslí všemi předdefinovanými typy podjednotek. Kapsle se uzavřou víčky, zkontroluje se kvalita, odstraní nevyhovující kapsle, zabalí se a označí šarží. Dále je uvedeno zařízení pro provádění tohoto způsobu a lékové formy připravené tímto způsobem.

(74) HARBER IP s.r.o., Dukelských hrdinů 567/52, Praha 7, Holešovice, 17000

(51) *A62C 3/07* (2006.01)
A62C 3/16 (2006.01)
A62C 99/00 (2010.01)
H02M 1/32 (2007.01)
H02J 7/00 (2006.01)
H01M 10/44 (2006.01)
B60L 53/16 (2019.01)

(21) 2022-74

(71) Kratochvíl Václav Ing., Ph.D., MBA, Praha 5, Stodůlky, CZ

Melena Mikuláš, Mařenice, CZ

(72) Kratochvíl Václav Ing., Ph.D., MBA, Praha 5, Stodůlky, CZ

Melena Mikuláš, Mařenice, CZ

(54) **Způsob zamezení vývoje požáru trakčních akumulátorových soustav elektromobilů či hybridů, jakož i zařízení k provádění tohoto způsobu**

(22) 16.02.2022

(57) Způsob zamezení vývoje požáru trakčních akumulátorových soustav elektromobilů včetně hybridů za účelem jejich následného dohašení bez nebezpečí jejich opětovného sekundárního vznícení spočívá v tom, že po vzniku požáru se nejprve podle potřeby odvětrá prostor kolem hořícího elektromobilu a provede se alespoň částečné utlumení požáru a ochlazení okolí pro umožnění bezpečného přiblížení se k vozidlu. Poté se z vnějšího prostoru vozidla co nejrychleji odebere z jeho trakční akumulátorové soustavy její zbytková kapacita a vodou se provede celkové dohašení elektromobilu. Zařízení k provádění tohoto způsobu obsahuje odporovou zátěž (10) o příkonu alespoň 540 kW s vybijecím obvodem (12), uzpůsobeným k připojení k trakční akumulátorové soustavě (2) elektromobilu (1) prostřednictvím propojovacích vodičů (4).

(74) Ing. Vladimír Belfín, patentový zástupce, Litovická 305, Hostivice, 25301

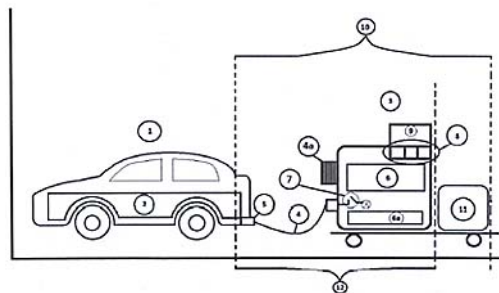

(51) *B60Q 1/04* (2006.01)
F21S 41/14 (2018.01)

(21) 2022-72

(71) HELLA AUTOTECHNIK NOVA, s.r.o., Mohelnice, CZ

(72) Hašek Michal, Mohelnice, CZ

(54) **Přední světlomet pro automobil**

(22) 15.02.2022

(57) Předmětem vynálezu je přední světlomet pro automobil, přičemž tento světlomet obsahuje modul pro dálkové svícení a modul potkávacího světla. Modul pro dálkové svícení zahrnuje primární světelný zdroj (6) a primární optický prvek (1) zahrnující primární vstupní plochu (2) a primární výstupní plochu (3), kterými je zajištěna funkce dálkového svícení. Dále tento modul zahrnuje sekundární světelný zdroj (7), a primární optický prvek (1) zahrnuje sekundární vstupní plochu (4) a sekundární výstupní plochu (5). Sekundární výstupní plocha (5) je tvořena lomenými plochami. Svítivost sekundárního světelného zdroje (7) je výrazně nižší než svítivost primárního světelného zdroje (6), sekundární světelný zdroj (7) svítí zároveň s modulem potkávacího světla a světlo ze sekundárního světelného zdroje (7) dopadá blíže k automobilu než světlo z primárního světelného zdroje (6).

(74) PatentEnter s.r.o., Koliště 1965/13a, Brno, Černá Pole, 60200

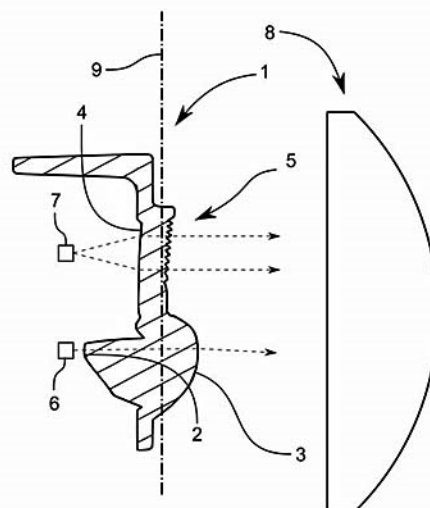

(51) *C05F 7/00* (2006.01)

(21) 2022-75

(71) K. R. K. Hájek s.r.o., Počaply, CZ

(72) Hájek Luboš, Počaply, CZ

(54) **Kal z čištění odpadních vod**

(22) 16.02.2022

(57) Řešení se týká kalu z čištění odpadních vod, jehož podstata spočívá v tom, že obsahuje přísádek popílku ze spalování rašeliny a/nebo spalování rostlinných plodin energeticky využitelných, a/nebo spalování dřevní hmoty. Hmotnostní podíl popílku k hmotnostnímu podílu čistírenského kalu je v poměru 1 až 90 % k 99 až 10 %. Kal případně obsahuje podíl teplárenského popílku ze spalování uhlí, popřípadě podíl vápenného produktu z odsíření spalin.

(74) Ing. Karel Novotný, patentový zástupce, Žufanova 1099/2, Praha 6, Řepy, 16300

(51) **E04B 2/86** (2006.01)

(21) **2022-69**

(71) AlaGreen One a.s., Ostrava, Poruba, CZ

(72) Koukal Milan Ing. et Ing., Hranice, Hranice I-Město, CZ
Pitřík Pavel, Odry, CZ

Šířoká Radka Ing. Mgr., Olomouc, Slavonín, CZ
Urbánek Lubomír Ing., Ostrava, Poruba, CZ

(54) **Skelet velkoformátového stěnového dílce**

(22) 14.02.2022

(57) Skelet velkoformátového stěnového dílce sestává ze dvou desek (2, 2') s vnitřní výztuží, opatřený případně dveřními a okenními otvory. Desky (2, 2') jsou spojeny rovnoběžně uspořádanými pilovitě zohýbanými ocelovými dráty se zploštělými vrcholy zubů, tvořícími výztuž (3). Zploštělé vrcholy zubů jsou zasunuty a vlepeny v rovnoběžných drážkových zhloubeních (4) vytvořených na vnitřních stranách obou desek (2, 2'). Osy (6) drážkových zhloubení (4) pro tentýž drát výztuže (3) jsou na obou deskách (2, 2') vzájemně posunuty o poloviční rozteč (5) os (6) sousedních drážkových zhloubení (4). Na každé desce (2, 2') vedle sebe rovnoběžně uspořádaná drážková zhloubení (4) jsou vzájemně posunuta o polovinu rozteče (5) os (6) sousedních drážkových zhloubení (4).

(74) Halaxová & Halaxová TETRAPAT, Mgr. Eva Halaxová, Jinonická 804/80, Praha 5, Košíře, 15800

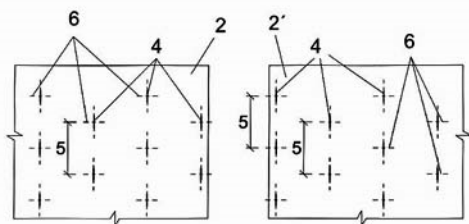

(51) **F41C 27/06** (2006.01)

F41A 9/47 (2006.01)

F41A 3/24 (2006.01)

F41A 3/30 (2006.01)

(21) **2022-430**

(71) Česká zbrojovka a.s., Uherský Brod, CZ

(72) Záhora Josef, Liberec, Liberec XXIII-Doubí, CZ
Šimek Vladimír Ing., Uherský Brod, CZ

(54) **Granátomet s hlavní, která je vůči základně spoušťového mechanismu uspořádána posuvně**

(22) 10.10.2022

(57) Granátomet s hlavní (1), která je vůči základně (5) spoušťového mechanismu uspořádána posuvně mezi přední a zadní polohou. Hlaveň (1) je v zadní uzamčené poloze zajištěna západkou (3). Hlaveň (1) je suvně uložena na vodicích lištách (2), přičemž vodicí lišty (2) jsou uspořádány na protilehlých bocích základny (5) spoušťového mechanismu. Západka (3) je uložena na boku hlavní (1) a pružinou je dotlačována k jedné z vodicích lišt (2), přičemž západka (3) v uzamčené poloze hlavní (1) zapadá do vybrání (7) v příslušné vodicí lišti (2).

(74) Rott, Růžička & Guttman a spol., Vyskočilova 1566, Praha 4, Michle, 14000

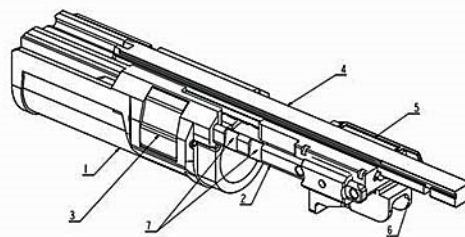

Zveřejněné přihlášky vynálezů - přehled podle třídících znaků

(51)		(21)		(51)		(21)
A 61 K 9/48	(2006.01)	2022-66		F 21 S 41/14	(2018.01)	2022-72
A 61 K 9/54	(2006.01)	2022-66		F 41 A 3/24	(2006.01)	2022-430
A 62 C 3/16	(2006.01)	2022-74		F 41 A 3/30	(2006.01)	2022-430
A 62 C 99/00	(2010.01)	2022-74		F 41 A 9/47	(2006.01)	2022-430
B 25 J 9/08	(2006.01)	2022-66		H 01 M 10/44	(2006.01)	2022-74
B 60 L 53/16	(2019.01)	2022-74		H 02 J 7/00	(2006.01)	2022-74
B 65 B 1/30	(2006.01)	2022-66		H 02 M 1/32	(2007.01)	2022-74

Seznam přihlašovatelů zveřejněných přihlášek vynálezů

(71)	(21)	(51)		(71)	(21)	(51)	
AlaGreen One a.s., Ostrava, Poruba, CZ	2022-69	E 04 B 2/86	(2006.01)	Vysoká škola chemicko- technologická v Praze, Praha 6, Dejvice, CZ	2022-66	A 61 J 3/07	(2006.01)
Česká zbrojovka a.s., Uherský Brod, CZ	2022-430	F 41 C 27/06	(2006.01)	Kratochvíl Václav Ing., Ph.D., MBA, Praha 5, Stodůlky, CZ	2022-74	A 62 C 3/07	(2006.01)
HELLA AUTOTECHNIK NOVA, s.r.o., Mohelnice, CZ	2022-72	B 60 Q 1/04	(2006.01)	Tušer Martin Ing., Roztoky, CZ	2023-86	A 01 G 7/06	(2006.01)
K .R. K. Hájek s.r.o., Počaply, CZ	2022-75	C 05 F 7/00	(2006.01)	Vintr Radim, Karlovy Vary, CZ	2022-68	A 01 B 1/16	(2006.01)

FG4A

Udělené patenty - přehled podle čísel patentů

V období uzávěrky tohoto čísla Věstníku udělil Úřad průmyslového vlastnictví tyto patenty.

(11)	(51)		(11)	(51)		(11)	(51)	
309725	G 21 C 3/07	(2006.01)	309727	C 07 C 17/10	(2006.01)	309729	G 05 F 1/66	(2006.01)
309726	B 60 Q 1/02	(2006.01)	309728	D 01 D 5/06	(2006.01)	309730	F 41 C 27/06	(2006.01)

FG4A

Udělené patenty - přehled podle MPT

(51)	B60Q 1/02 (2006.01)	Sanetrník Filip Bc., Liberec, Liberec XIV-Ruprechtice, CZ
	F21S 43/242 (2018.01)	Erben Jakub Ing., Vrchlábí, CZ
	F21S 43/236 (2018.01)	Jirkovec Radek Ing., Liberec, Liberec V-Kristiánov, CZ
	G02B 6/00 (2006.01)	(54) Způsob pro výrobu vláknenného nosiče obsahujícího biokompatibilní hydrogel a vláknenný nosič obsahující biokompatibilní hydrogel připravený tímto způsobem
(11)	309726	(22) 08.06.2018
(40)	09.05.2019	(74) Dobroslav Musil a partneři s.r.o., Zábrdovická 917/11b, Brno, Zábrdovice, 61500
(21)	2017-698	
(73)	PO LIGHTING CZECH s.r.o., Šenov u Nového Jičína, CZ	
(72)	Gloss Tomáš Ing., Vítkov, CZ	
	Hendrych Aleš RNDr. Ing., Ph.D., Hošťálková, CZ	
(54)	Světlovodivý optický systém	
(22)	01.11.2017	
(74)	Dobroslav Musil a partneři s.r.o., Zábrdovická 917/11b, Brno, Zábrdovice, 61500	
(51)	C07C 17/10 (2006.01)	(51) F41C 27/06 (2006.01)
	C07C 17/25 (2006.01)	F41A 9/47 (2006.01)
	C07C 17/38 (2006.01)	F41A 3/24 (2006.01)
	C07C 19/01 (2006.01)	F41A 3/30 (2006.01)
	C07C 21/04 (2006.01)	(11) 309730
(11)	309727	(40) 23.08.2023
(40)	18.04.2018	(21) 2022-430
(21)	2018-106	(73) Česká zbrojovka a.s., Uherský Brod, CZ
(73)	SPOLCHEMIE Zebra, a.s., Ústí nad Labem, Ústí nad Labem-centrum, CZ	(72) Záhora Josef, Liberec, Liberec XXIII-Doubí, CZ
(72)	Ondruš Zdeněk, Vrbice, CZ	Šimek Vladimír Ing., Uherský Brod, CZ
	Kubiček Pavel, Děčín 6, CZ	(54) Granátomet s hlavní, která je vůči základně spoušťového mechanismu uspořádána posuvně
	Sládek Petr, Ústí nad Labem, Střekov, CZ	(22) 10.10.2022
(54)	Způsob výroby C3 chlorovaných alkanů a alkenů	(74) Rott, Růžička & Guttman a spol., Vyskočilova 1566, Praha 4, Michle, 14000
(32)	19.08.2015, 03.12.2015	
(31)	PV 2015-558, PV 2015-858	
(33)	CZ, CZ	
(86)	PCT/CZ2016/000091	
(87)	WO 2017/028826	
(22)	16.08.2016	
(74)	Rott, Růžička & Guttman a spol., Vyskočilova 1566, Praha 4, Michle, 14000	
(51)	D01D 5/06 (2006.01)	(51) G05F 1/66 (2006.01)
	D01D 5/04 (2006.01)	G05F 5/00 (2006.01)
	D01D 5/08 (2006.01)	G05B 11/01 (2006.01)
	D01F 11/14 (2006.01)	(11) 309729
	D01F 11/16 (2006.01)	(40) 01.02.2023
	D04H 1/42 (2012.01)	(21) 2021-346
	D04H 1/407 (2012.01)	(73) Fyzikální ústav AV ČR, v. v. i., Praha 8, Libeň, CZ
	D04H 1/58 (2012.01)	(72) Křivánek Lubomír Ing., Praha 6, Střešovice, CZ
	D04H 1/645 (2012.01)	Martí Xavier Mgr., Ph.D., Praha 6, Střešovice, CZ
	D04H 1/728 (2012.01)	Nepivoda Tomáš Ing., Praha 6, Střešovice, CZ
	A61F 13/00 (2006.01)	Kučera Jan RNDr., CSc., Praha 6, Střešovice, CZ
	A61K 9/70 (2006.01)	(54) Zařízení pro efektivnější využití elektřiny vyrobené v lokálním zdroji obnovitelné energie, způsob měření výroby elektřiny z lokálního zdroje
(11)	309728	(22) 19.07.2021
(40)	18.12.2019	(74) Mgr. Karel Bauer, patentový zástupce, Urešova 1266/2, Praha 4, Kunratice, 14800
(21)	2018-274	
(73)	Technická univerzita v Liberci, Liberec, Liberec I-Staré Město, CZ	
(72)	Chvojka Jiří Ing., Ph.D., Liberec, Liberec II-Nové Město, CZ	
	Novák Ondřej Ing., Ph.D., Liberec, Liberec V-Kristiánov, CZ	
	Lukáš David prof. RNDr., CSc., Liberec, Liberec VI-Rochlice, CZ	
	Pokorný Pavel doc. Ing., Ph.D., Frýdlant, Větrov, CZ	
(51)	G21C 3/07 (2006.01)	(51) G21C 3/06 (2006.01)
	G21C 3/06 (2006.01)	G21D 1/00 (2006.01)
(11)	309725	(11) 309725
(40)	03.01.2018	(40) 03.01.2018
(21)	2016-370	(21) 2016-370
(73)	České vysoké učení technické v Praze, Praha 6, Dejvice, CZ	(73) České vysoké učení technické v Praze, Praha 6, Dejvice, CZ
	Fyzikální ústav AV ČR, v. v. i., Praha 8, CZ	
(72)	Škarohlíd Jan Ing., Praha 9, CZ	(72) Škarohlíd Jan Ing., Praha 9, CZ
	Škoda Radek doc. Ing., Ph.D., Liberec 2, CZ	
	Kratochvílová Irena doc. Ing., Ph.D., Praha 8 - Trója, CZ	
	Fendrych František Ing., Ph.D., Praha 4 - Chodov, CZ	

Ashcheulov Petr Ing., Ph.D., Praha 7, CZ
Taylor Andrew James, Zeleneč, CZ

(54) **Palivové proutky jaderného paliva**
(22) 24.06.2016

(74) Ing. Václav Kratochvíl, Husníkova 2086/22, Praha 13, 15800

Seznam majitelů udělených patentů

(73) Česká zbrojovka a.s., Uherský Brod, CZ	(11) 309730	(51) F 41 C 27/06	(2006.01)	(73) PO LIGHTING CZECH s.r.o., Šenov u Nového Jičína, CZ	(11) 309726	(51) B 60 Q 1/02	(2006.01)
České vysoké učení technické v Praze, Praha 6, Dejvice, CZ	309725	G 21 C 3/07	(2006.01)	SPOLCHEMIE Zebra, a.s., Ústí nad Labem, Ústí nad Labem-centrum, CZ	309727	C 07 C 17/10	(2006.01)
Fyzikální ústav AV ČR, v. v. i., Praha 8, CZ	309725	G 21 C 3/07	(2006.01)	Technická univerzita v Liberci, Liberec, Liberec I-Staré Město, CZ	309728	D 01 D 5/06	(2006.01)
Fyzikální ústav AV ČR, v. v. i., Praha 8, Libeň, CZ	309729	G 05 F 1/66	(2006.01)				

Udělené evropské patenty

Evropský patentový úřad udělil následující evropské patenty s účinkem pro Českou republiku. Tyto patenty mohou být zrušeny nebo zachovány v pozměněném znění Evropským patentovým úřadem v řízení o odporu. K tomu, aby nabyl evropský patent účinnosti na území České republiky, je třeba, aby byl Úřadu předložen ve stanovené lhůtě překlad patentového spisu do českého jazyka (§ 35c odst. 2 až 4 zákona č. 527/1990 Sb., v platném znění).

(97) EP 2074003	(47) 09.08.2023	(97) EP 2962987	(47) 09.08.2023	(97) EP 3118511	(47) 09.08.2023	(97) EP 3210996	(47) 09.08.2023
(97) EP 2106565	(47) 09.08.2023	(97) EP 2963200	(47) 09.08.2023	(97) EP 3119911	(47) 09.08.2023	(97) EP 3212357	(47) 09.08.2023
(97) EP 2126036	(47) 09.08.2023	(97) EP 2964547	(47) 09.08.2023	(97) EP 3124950	(47) 09.08.2023	(97) EP 3212432	(47) 09.08.2023
(97) EP 2362521	(47) 09.08.2023	(97) EP 2964576	(47) 09.08.2023	(97) EP 3125407	(47) 09.08.2023	(97) EP 3214314	(47) 09.08.2023
(97) EP 2365253	(47) 09.08.2023	(97) EP 2966536	(47) 09.08.2023	(97) EP 3131505	(47) 09.08.2023	(97) EP 3215208	(47) 09.08.2023
(97) EP 2405554	(47) 09.08.2023	(97) EP 2973966	(47) 09.08.2023	(97) EP 3131613	(47) 09.08.2023	(97) EP 3219214	(47) 09.08.2023
(97) EP 2408509	(47) 09.08.2023	(97) EP 2977076	(47) 09.08.2023	(97) EP 3132084	(47) 09.08.2023	(97) EP 3220956	(47) 09.08.2023
(97) EP 2435815	(47) 09.08.2023	(97) EP 2981269	(47) 09.08.2023	(97) EP 3132749	(47) 09.08.2023	(97) EP 3222103	(47) 09.08.2023
(97) EP 2485228	(47) 09.08.2023	(97) EP 2985594	(47) 09.08.2023	(97) EP 3134789	(47) 09.08.2023	(97) EP 3223238	(47) 09.08.2023
(97) EP 2493334	(47) 09.08.2023	(97) EP 2988163	(47) 09.08.2023	(97) EP 3136228	(47) 09.08.2023	(97) EP 3226641	(47) 09.08.2023
(97) EP 2506644	(47) 09.08.2023	(97) EP 2992263	(47) 09.08.2023	(97) EP 3138589	(47) 09.08.2023	(97) EP 3226830	(47) 09.08.2023
(97) EP 2507023	(47) 09.08.2023	(97) EP 2994918	(47) 09.08.2023	(97) EP 3139307	(47) 09.08.2023	(97) EP 3229278	(47) 09.08.2023
(97) EP 2510308	(47) 09.08.2023	(97) EP 2997457	(47) 09.08.2023	(97) EP 3140628	(47) 09.08.2023	(97) EP 3230439	(47) 09.08.2023
(97) EP 2513158	(47) 09.08.2023	(97) EP 2999969	(47) 09.08.2023	(97) EP 3141902	(47) 09.08.2023	(97) EP 3230927	(47) 09.08.2023
(97) EP 2515971	(47) 09.08.2023	(97) EP 3007620	(47) 09.08.2023	(97) EP 3142530	(47) 09.08.2023	(97) EP 3231960	(47) 09.08.2023
(97) EP 2527391	(47) 09.08.2023	(97) EP 3010335	(47) 09.08.2023	(97) EP 3142566	(47) 09.08.2023	(97) EP 3233343	(47) 09.08.2023
(97) EP 2551824	(47) 09.08.2023	(97) EP 3010367	(47) 09.08.2023	(97) EP 3142769	(47) 09.08.2023	(97) EP 3233995	(47) 09.08.2023
(97) EP 2558123	(47) 09.08.2023	(97) EP 3012956	(47) 09.08.2023	(97) EP 3145458	(47) 09.08.2023	(97) EP 3234778	(47) 09.08.2023
(97) EP 2579437	(47) 09.08.2023	(97) EP 3014262	(47) 09.08.2023	(97) EP 3147567	(47) 09.08.2023	(97) EP 3237726	(47) 09.08.2023
(97) EP 2585497	(47) 09.08.2023	(97) EP 3014811	(47) 09.08.2023	(97) EP 3149529	(47) 09.08.2023	(97) EP 3240592	(47) 09.08.2023
(97) EP 2609303	(47) 09.08.2023	(97) EP 3016989	(47) 09.08.2023	(97) EP 3150575	(47) 09.08.2023	(97) EP 3240676	(47) 09.08.2023
(97) EP 2612657	(47) 09.08.2023	(97) EP 3029658	(47) 09.08.2023	(97) EP 3151939	(47) 09.08.2023	(97) EP 3241074	(47) 09.08.2023
(97) EP 2615758	(47) 09.08.2023	(97) EP 3031842	(47) 09.08.2023	(97) EP 3154024	(47) 09.08.2023	(97) EP 3242315	(47) 09.08.2023
(97) EP 2628252	(47) 09.08.2023	(97) EP 3036114	(47) 09.08.2023	(97) EP 3154628	(47) 09.08.2023	(97) EP 3243519	(47) 09.08.2023
(97) EP 2641557	(47) 09.08.2023	(97) EP 3037785	(47) 09.08.2023	(97) EP 3154748	(47) 09.08.2023	(97) EP 3243649	(47) 09.08.2023
(97) EP 2672644	(47) 09.08.2023	(97) EP 3040057	(47) 09.08.2023	(97) EP 3155747	(47) 09.08.2023	(97) EP 3243725	(47) 09.08.2023
(97) EP 2674834	(47) 09.08.2023	(97) EP 3040796	(47) 09.08.2023	(97) EP 3155839	(47) 09.08.2023	(97) EP 3246921	(47) 09.08.2023
(97) EP 2678713	(47) 09.08.2023	(97) EP 3044362	(47) 09.08.2023	(97) EP 3155992	(47) 09.08.2023	(97) EP 3250610	(47) 09.08.2023
(97) EP 2679444	(47) 09.08.2023	(97) EP 3046595	(47) 09.08.2023	(97) EP 3157483	(47) 09.08.2023	(97) EP 3251336	(47) 09.08.2023
(97) EP 2680157	(47) 09.08.2023	(97) EP 3047263	(47) 09.08.2023	(97) EP 3157545	(47) 09.08.2023	(97) EP 3252489	(47) 09.08.2023
(97) EP 2681582	(47) 09.08.2023	(97) EP 3047412	(47) 09.08.2023	(97) EP 3157971	(47) 09.08.2023	(97) EP 3254153	(47) 09.08.2023
(97) EP 2702940	(47) 09.08.2023	(97) EP 3047413	(47) 09.08.2023	(97) EP 3158732	(47) 09.08.2023	(97) EP 3254699	(47) 09.08.2023
(97) EP 2709645	(47) 09.08.2023	(97) EP 3047800	(47) 09.08.2023	(97) EP 3158761	(47) 09.08.2023	(97) EP 3255246	(47) 09.08.2023
(97) EP 2718445	(47) 09.08.2023	(97) EP 3047823	(47) 09.08.2023	(97) EP 3159221	(47) 09.08.2023	(97) EP 3255999	(47) 09.08.2023
(97) EP 2734306	(47) 09.08.2023	(97) EP 3050090	(47) 09.08.2023	(97) EP 3160380	(47) 09.08.2023	(97) EP 3256001	(47) 09.08.2023
(97) EP 2737870	(47) 09.08.2023	(97) EP 3053531	(47) 09.08.2023	(97) EP 3160525	(47) 09.08.2023	(97) EP 3256102	(47) 09.08.2023
(97) EP 2741204	(47) 09.08.2023	(97) EP 3054446	(47) 09.08.2023	(97) EP 3160595	(47) 09.08.2023	(97) EP 3256840	(47) 09.08.2023
(97) EP 2754381	(47) 09.08.2023	(97) EP 3059415	(47) 09.08.2023	(97) EP 3161120	(47) 09.08.2023	(97) EP 3257162	(47) 09.08.2023
(97) EP 2769005	(47) 09.08.2023	(97) EP 3068542	(47) 09.08.2023	(97) EP 3161472	(47) 09.08.2023	(97) EP 3257433	(47) 09.08.2023
(97) EP 2779414	(47) 09.08.2023	(97) EP 3070478	(47) 09.08.2023	(97) EP 3161486	(47) 09.08.2023	(97) EP 3257594	(47) 09.08.2023
(97) EP 2787042	(47) 09.08.2023	(97) EP 3072009	(47) 09.08.2023	(97) EP 3162012	(47) 09.08.2023	(97) EP 3258183	(47) 09.08.2023
(97) EP 2817782	(47) 09.08.2023	(97) EP 3073637	(47) 09.08.2023	(97) EP 3162940	(47) 09.08.2023	(97) EP 3258380	(47) 09.08.2023
(97) EP 2820228	(47) 09.08.2023	(97) EP 3076433	(47) 09.08.2023	(97) EP 3163192	(47) 09.08.2023	(97) EP 3261228	(47) 09.08.2023
(97) EP 2854179	(47) 09.08.2023	(97) EP 3077935	(47) 09.08.2023	(97) EP 3164728	(47) 09.08.2023	(97) EP 3262434	(47) 09.08.2023
(97) EP 2855667	(47) 09.08.2023	(97) EP 3079001	(47) 09.08.2023	(97) EP 3164858	(47) 09.08.2023	(97) EP 3265099	(47) 09.08.2023
(97) EP 2861673	(47) 09.08.2023	(97) EP 3081299	(47) 09.08.2023	(97) EP 3166615	(47) 09.08.2023	(97) EP 3265779	(47) 09.08.2023
(97) EP 2862226	(47) 09.08.2023	(97) EP 3081964	(47) 09.08.2023	(97) EP 3166911	(47) 09.08.2023	(97) EP 3267215	(47) 09.08.2023
(97) EP 2864009	(47) 09.08.2023	(97) EP 3083453	(47) 09.08.2023	(97) EP 3169215	(47) 09.08.2023	(97) EP 3267796	(47) 09.08.2023
(97) EP 2866070	(47) 09.08.2023	(97) EP 3085507	(47) 09.08.2023	(97) EP 3171363	(47) 09.08.2023	(97) EP 3268211	(47) 09.08.2023
(97) EP 2869557	(47) 09.08.2023	(97) EP 3086828	(47) 09.08.2023	(97) EP 3174136	(47) 09.08.2023	(97) EP 3268934	(47) 09.08.2023
(97) EP 2881937	(47) 09.08.2023	(97) EP 3086853	(47) 09.08.2023	(97) EP 3174678	(47) 09.08.2023	(97) EP 3269683	(47) 09.08.2023
(97) EP 2895111	(47) 09.08.2023	(97) EP 3090957	(47) 09.08.2023	(97) EP 3178058	(47) 09.08.2023	(97) EP 3269751	(47) 09.08.2023
(97) EP 2903200	(47) 09.08.2023	(97) EP 3093147	(47) 09.08.2023	(97) EP 3178208	(47) 09.08.2023	(97) EP 3269968	(47) 09.08.2023
(97) EP 2904884	(47) 09.08.2023	(97) EP 3094162	(47) 09.08.2023	(97) EP 3182929	(47) 09.08.2023	(97) EP 3270161	(47) 09.08.2023
(97) EP 2914556	(47) 09.08.2023	(97) EP 3096542	(47) 09.08.2023	(97) EP 3183009	(47) 09.08.2023	(97) EP 3270456	(47) 09.08.2023
(97) EP 2914951	(47) 09.08.2023	(97) EP 3096671	(47) 09.08.2023	(97) EP 3189116	(47) 09.08.2023	(97) EP 3271971	(47) 09.08.2023
(97) EP 2918262	(47) 09.08.2023	(97) EP 3097723	(47) 09.08.2023	(97) EP 3196298	(47) 09.08.2023	(97) EP 3272315	(47) 09.08.2023
(97) EP 2928557	(47) 09.08.2023	(97) EP 3099214	(47) 09.08.2023	(97) EP 3197469	(47) 09.08.2023	(97) EP 3272860	(47) 09.08.2023
(97) EP 2936592	(47) 09.08.2023	(97) EP 3102100	(47) 09.08.2023	(97) EP 3200543	(47) 09.08.2023	(97) EP 3275575	(47) 09.08.2023
(97) EP 2944619	(47) 09.08.2023	(97) EP 3102150	(47) 09.08.2023	(97) EP 3201582	(47) 09.08.2023	(97) EP 3287768	(47) 09.08.2023
(97) EP 2946306	(47) 09.08.2023	(97) EP 3103756	(47) 09.08.2023	(97) EP 3202826	(47) 09.08.2023	(97) EP 3288984	(47) 09.08.2023
(97) EP 2947427	(47) 09.08.2023	(97) EP 3105575	(47) 09.08.2023	(97) EP 3206234	(47) 09.08.2023	(97) EP 3289800	(47) 09.08.2023
(97) EP 2950141	(47) 09.08.2023	(97) EP 3108994	(47) 09.08.2023	(97) EP 3206473	(47) 09.08.2023	(97) EP 3293291	(47) 09.08.2023
(97) EP 2955564	(47) 09.08.2023	(97) EP 3112063	(47) 09.08.2023	(97) EP 3206640	(47) 09.08.2023	(97) EP 3293602	(47) 09.08.2023
(97) EP 2955978	(47) 09.08.2023	(97) EP 3112213	(47) 09.08.2023	(97) EP 3207549	(47) 09.08.2023	(97) EP 3294766	(47) 09.08.2023
(97) EP 2957794	(47) 09.08.2023	(97) EP 3113105	(47) 09.08.2023	(97) EP 3207555	(47) 09.08.2023	(97) EP 3295914	(47) 09.08.2023
(97) EP 2959764	(47) 09.08.2023	(97) EP 3113133	(47) 09.08.2023	(97) EP 3209361	(47) 09.08.2023	(97) EP 3297519	(47) 09.08.2023
(97) EP 2962643	(47) 09.08.2023	(97) EP 3115142	(47) 09.08.2023	(97) EP 3210072	(47) 09.08.2023	(97) EP 3298459	(47) 09.08.2023

Zveřejněné překlady evropských patentových spisů

U následujících udělených evropských patentů s účinky pro Českou republiku byl majitelem předložen překlad patentového spisu do českého jazyka (§ 35c odst. 2 až 4 zákona č. 527/1990 Sb., v platném znění). Údaje jsou řazeny vzestupně podle čísel evropských patentů.

(97) EP 2344852		<i>A61P 37/04</i>	(2006.01)
(47) 10.05.2023		<i>C07K 16/08</i>	(2006.01)
(97) 15.04.2010		<i>C12N 15/00</i>	(2006.01)
(51) G01J 3/44	(2006.01)	<i>C12N 15/44</i>	(2006.01)
G01N 21/64	(2006.01)	<i>C12N 15/82</i>	(2006.01)
G01J 3/10	(2006.01)	<i>C12N 7/00</i>	(2006.01)
G01J 3/36	(2006.01)	(96) 28.09.2012	
(96) 09.10.2009		(96) 12836545.9	
(96) 09740576.5		(73) Medicago Inc., Québec, Québec G1V 3V9, CA	
(73) LGC Genomics, LLC, Alexandria, MN 56308-3339, US		(72) D'AOUST, Marc-Andre, Quebec Québec G1X 4N4, CA	
(72) HAQ, Adnanul, Alexandria Minnesota 56308, US		COUTURE, Manon, St-Augustin-de-Desmaures Québec G3A 1Z5, CA	
(72) SCHOENECK, Richard J., Alexandria Minnesota 56308, US		VEZINA, Louis-Philippe, Neuville Québec G0A 2R0, CA	
(54) Hlava skenovacího fotometru a související způsob		(54) Zvyšování výtěžku částic podobných virům v rostlinách	
(32) 104109 P		(32) 201161541780 P	
(31) 09.10.2008		(31) 30.09.2011	
(33) US		(33) US	
(86) PCT/US2009/060147		(86) PCT/CA2012/050681	
(87) WO 2010/042805		(87) WO 2013/044390	
(74) PatentEnter s.r.o., Koliště 1965/13a, Brno, Černá Pole, 60200		(74) PatentEnter s.r.o., Koliště 1965/13a, Brno, Černá Pole, 60200	
<hr/>			
(97) EP 2582395		(97) EP 2822549	
(47) 10.05.2023		(47) 24.05.2023	
(97) 08.12.2011		(97) 12.09.2013	
(51) A61K 47/34	(2017.01)	(51) A61K 31/194	(2006.01)
(96) 31.05.2011		A61K 33/06	(2006.01)
(96) 11723441.9		A61K 33/14	(2006.01)
(73) Laboratorios Farmacéuticos Rovi, S.A., 28037 Madrid, ES		A61P 7/08	(2006.01)
(72) GUTIERRO ADURIZ, Ibon, E-28037 Madrid, ES		(96) 05.03.2013	
GÓMEZ OCHOA, María, Teresa, E-28037 Madrid, ES		(96) 13707188.2	
(54) Způsoby přípravy injekčně aplikovatelných depotních kompozic		(73) Gambro Lundia AB, 220 10 Lund, SE	
(32) 10382153		(72) NILSSON, Anders, S-247 35 Södra Sandby, SE	
(31) 31.05.2010		STERNBY, Jan, S-222 36 Lund, SE	
(33) EP		WIESLANDER, Anders, S-227 38 Lund, SE	
(86) PCT/EP2011/059001		(54) Dialyzační kompozice obsahující citrát, vápník a hořčík	
(87) WO 2011/151356		(32) 1250217, 201261608660 P	
(74) PatentEnter s.r.o., Koliště 1965/13a, Brno, Černá Pole, 60200		(31) 08.03.2012, 09.03.2012	
<hr/>			
(97) EP 2756288		(33) SE, US	
(47) 07.06.2023		(86) PCT/EP2013/054386	
(97) 21.03.2013		(87) WO 2013/131906	
(51) G01N 33/487	(2006.01)	(74) Mgr. Jana Šuranová Traplová advokátka, Přístavní 24, Praha 7, 17000	
G01N 21/84	(2006.01)	<hr/>	
(96) 14.09.2012		(97) EP 2831660	
(96) 12761954.2		(47) 10.05.2023	
(73) F. Hoffmann-La Roche AG, 4070 Basel, CH		(97) 03.10.2013	
(72) DREIBHOLZ, Joerg, 67122 Altrip, DE		(51) G02B 27/01	(2006.01)
FREITAG, Christian, 55278 Weinolsheim, DE		(96) 28.03.2013	
JAECK, Thomas, 68542 Heddesheim, DE		(96) 13712805.4	
PACHL, Rudolf, 67158 Ellerstadt, DE		(73) Fraunhofer-Gesellschaft zur Förderung der angewandten Forschung e.V., 80686 München, DE	
SCHMIDTCHEN, Elke, 68199 Mannheim, DE		(72) SCHREIBER, Peter, 07749 Jena, DE	
KETH, Ingrid, 67551 Worms, DE		SIELER, Marcel, 07745 Jena, DE	
SCHWOEBEL, Wolfgang, 68309 Mannheim, DE		KRAUS, Matthias, 07745 Jena, DE	
SEELIG, Peter, 60596 Frankfurt (Main), DE		(54) Projekční displej a způsob promítání celkového obrazu	
(54) Analytická testovací páska pro kazetu s testovací páskou		(32) 102012205164	
(32) 11181718		(31) 29.03.2012	
(31) 16.09.2011		(33) DE	
(33) EP		(86) PCT/EP2013/056749	
(86) PCT/EP2012/068145		(87) WO 2013/144311	
(87) WO 2013/037969		(74) Kania, Sedlák, Smola, s.r.o., Mendlovo náměstí 907/1a, Brno, Staré Brno, 60300	
(74) JUDr. Petra Sauvage de Brantes, Korunní 810/104, Praha 10, Vinohrady, 10100		<hr/>	
(97) EP 2760882		(97) EP 2834328	
(47) 24.05.2023		(47) 07.06.2023	
(97) 04.04.2013		(97) 10.10.2013	
(51) C07K 14/11	(2006.01)	(51) C10J 3/84	(2006.01)
A01H 5/00	(2018.01)	C10J 3/56	(2006.01)
A61K 39/145	(2006.01)	C10K 3/00	(2006.01)
A61P 31/16	(2006.01)	C10J 3/72	(2006.01)
		(96) 03.04.2012	

(96) 12873839.0
(73) Frontline BioEnergy, LLC, Nevada, IA 50201, US
(72) PASKACH, Thomas, J., Ames, IA 50014, US
SMEENK, Jerod, Ames, IA 50014, US
(54) **Způsob snižování dehtu při zplyňování uhlíkatých materiálů**
(86) PCT/US2012/000184
(87) WO 2013/151522
(74) JUDr. Petra Sauvage de Brantes, Korunní 810/104, Praha 10, Vinohrady, 10100

(97) **EP 2844859**
(47) 07.06.2023
(97) 07.11.2013
(51) **F02F 1/00** (2006.01)
C23C 16/00 (2006.01)
(96) 06.05.2013
(96) 13729417.9
(73) HYDROMECHANIQUE ET FROTTEMENT, 42160 Andrézieux-Bouthéon, FR
(72) HEAU, Christophe, F-42100 Saint Etienne, FR
BOMBILLON, Laurent, F-42160 Andrezieux-Bouthéon, FR
MAURIN-PERRIER, Philippe, F-42680 St Marcellin En Forez, FR
(54) **Vložka motoru s vnitřním spalováním**
(32) 1254060
(31) 03.05.2012
(33) FR
(86) PCT/IB2013/001028
(87) WO 2013/164690
(74) Kania, Sedlák, Smola, s.r.o., Mendlovo náměstí 907/1a, Brno, Staré Brno, 60300

(97) **EP 2933050**
(47) 07.06.2023
(97) 21.10.2015
(51) **B23K 26/00** (2014.01)
B23K 26/06 (2014.01)
B23K 26/08 (2014.01)
B23K 26/352 (2014.01)
B41M 5/26 (2006.01)
B29C 59/16 (2006.01)
B41M 5/24 (2006.01)
B23K 103/00 (2006.01)
(96) 16.04.2014
(96) 14425043.8
(73) Ondaplast S.p.a., 47020 Longiano FC, IT
(72) Rossi, Renzo, 47822 Santarcangelo DI Romagna FC, IT
Boghi, Claudio, 47020 Longiano FC, IT
Paolucci, Fabrizio, 47043 Gatteo FC, IT
(54) **Způsob pro zpracování polymerních fólií a související fólie**
(74) Rott, Růžička & Guttman a spol., Vyskočilova 1566, Praha 4, Michle, 14000

(97) **EP 3017990**
(47) 03.05.2023
(97) 11.05.2016
(51) **B60L 3/00** (2019.01)
H02J 7/14 (2006.01)
H01M 10/60 (2014.01)
H01M 10/613 (2014.01)
(96) 06.11.2014
(96) 14192036.3
(73) Sandvik Mining and Construction Oy, 33330 Tampere, FI
(72) Kouvo, Mikko, 33330 Tampere, FI
Lindholm, Kari, 33330 Tampere, FI
Väre, Ville, 33330 Tampere, FI
(54) **Těžební stroj a nabíjecí stanice obsahující chladicí okruhy**
(74) Havlík Švorčík a partneři, advokátní a patentová kancelář, JUDr. Michal Havlík, Hálkova 1406/2, Praha 2, Nové Město, 12000

(97) **EP 3065675**
(47) 07.06.2023
(97) 14.05.2015
(51) **A61F 2/90** (2013.01)
(96) 05.11.2014
(96) 14805717.7
(73) Boston Scientific Scimed, Inc., Maple Grove, MN 55311, US

(72) WALSH, Kevin, Wellesley, MA 02482, US
TRENDEL, Gary, Hopkinton, MA 01478, US
(54) **Endoluminální zařízení**
(32) 201361902081 P
(31) 08.11.2013
(33) US
(86) PCT/US2014/064150
(87) WO 2015/069782
(74) Čermák a spol., JUDr. Karel Čermák Ph.D., LL.M., advokát, Elišky Peškové 735/15, Praha 5, Smíchov, 15000

(97) **EP 3087126**
(47) 17.05.2023
(97) 02.07.2015
(51) **C08J 9/00** (2006.01)
C08J 9/32 (2006.01)
C08J 9/14 (2006.01)
C08J 9/18 (2006.01)
C08J 9/20 (2006.01)
(96) 19.12.2014
(96) 14816278.7
(73) Synthos Dwory 7 spolka z ograniczona odpowiedzialnoscia, 32-600 Oswiecim, PL
(72) KONDRATOWICZ, Filip Lukasz, 30-382 Kraków, PL
MIKOSZEK, Marzena, 41-707 Ruda Slaska, PL
KOZUCH, Karol, 43-190 Mikołów, PL
UTRATA, Kamil, 43-229 Pszczyna, PL
CHYLASZEK, Marcin, 32-650 Witkowice, PL
ROGOZA, Jaroslaw, 55-093 Kielczów, PL
(54) **Použití cenosfér ke zlepšování samozhášivých vlastností polymerní pěny, která je připravena z vinylaromatického monomeru a obsahuje atermickou přísadu**
(32) 13461566
(31) 27.12.2013
(33) EP
(86) PCT/EP2014/078908
(87) WO 2015/097112
(74) Rott, Růžička & Guttman a spol., Vyskočilova 1566, Praha 4, Michle, 14000

(97) **EP 3139219**
(47) 28.06.2023
(97) 08.03.2017
(51) **G04F 8/08** (2006.01)
G07C 1/22 (2006.01)
G07C 1/28 (2006.01)
(96) 16.05.2016
(96) 16169810.5
(73) Costabile, Michael J., Shallotte, NC 28459, US
(72) COSTABILE, Michael J., Bolivia, NC 28422, US
WHITLEY, Dennis Brady, Cooleemee, NC 27014, US
(54) **Systém pro dálkové spouštění a zastavování časomíry na sportovní akci, který má více různých aktivčních signálů**
(32) PCT/US2015/048594
(31) 04.09.2015
(33) US
(74) ŽOVICOVÁ & ŽOVIC IP, s.r.o., Záhradnicka 36, Bratislava, 82108

(97) **EP 3175234**
(47) 14.06.2023
(97) 04.02.2016
(51) **G01N 33/18** (2006.01)
(96) 28.07.2015
(96) 15762737.3
(73) SUEZ International, 92040 Paris La Défense Cedex, FR
(72) CAMPAN, Francis, 92160 Antony, FR
(54) **Inteligentní měřicí systém v místě přívodu kapaliny**
(32) 1457363
(31) 30.07.2014
(33) FR
(86) PCT/IB2015/055689
(87) WO 2016/016803
(74) ZIVKO MIJATOVIC & PARTNERS s.r.o., Jugoslávských partyzánů 639/26, Praha 6, Bubeneč, 16000

(97) EP 3230649		(32) 201600104173
(47) 28.06.2023		(31) 18.10.2016
(97) 16.06.2016		(33) IT
(51) F17C 7/04 (2006.01)		(74) Rott, Růžička & Guttman a spol., Vyskočilova 1566, Praha 4, Michle, 14000
(51) F17C 9/02 (2006.01)		
(51) F17C 13/08 (2006.01)		
(96) 11.12.2015		(97) EP 3323546
(96) 15866795.6		(47) 12.07.2023
(73) Chart Inc., Ball Ground, GA 30107, US		(97) 23.05.2018
(72) DRUBE, Tom, Ball Ground, GA 30107, US		(51) B23K 35/02 (2006.01)
(54) Systém a metoda pro rozvodné propojení přenosných kryogenních zásobníků		B23K 35/28 (2006.01)
(32) 201462091139 P		B23K 35/30 (2006.01)
(31) 12.12.2014		B23K 35/36 (2006.01)
(33) US		B23K 9/173 (2006.01)
(86) PCT/US2015/065361		C22C 21/02 (2006.01)
(87) WO 2016/094852		C22C 21/08 (2006.01)
(74) ŽOVICOVÁ & ŽOVIC IP, s.r.o., Záhradnícka 36, Bratislava 82108		C22C 21/10 (2006.01)
		C22C 21/14 (2006.01)
		C22C 21/16 (2006.01)
		C22C 21/18 (2006.01)
		C22C 38/00 (2006.01)
		C22C 38/02 (2006.01)
		C22C 38/04 (2006.01)
		C22C 38/06 (2006.01)
		C22C 38/14 (2006.01)
		C22C 38/16 (2006.01)
		C22C 38/34 (2006.01)
		C22C 38/42 (2006.01)
		C22C 38/44 (2006.01)
		(96) 27.10.2017
		(96) 17001774.3
		(73) Lincoln Global, Inc., Santa Fe Springs, CA 90670, US
		(72) SCHAEFFER, Ben J., Rocky River, OH 44116, US
		PETERS, Steven R., Huntsburg, Ohio 44046, US
		NARAYANAN, Badri K., Highland Hts, OH 44143, US
		(54) Spotřební svařovací drát s kovovým jádrem, způsob svařování kovu elektrickým obloukem a systém pro tento účel
		(32) 201615353520
		(31) 16.11.2016
		(33) US
		(74) PatentEnter s.r.o., Koliště 1965/13a, Brno, Černá Pole, 60200
(97) EP 3258233		(97) EP 3328397
(47) 24.05.2023		(47) 12.07.2023
(97) 18.08.2016		(97) 09.02.2017
(51) G09B 23/08 (2006.01)		(51) A61K 35/28 (2015.01)
(96) 10.02.2016		C12N 5/0775 (2010.01)
(96) 16749291.7		A61P 1/02 (2006.01)
(73) NHK Spring Co., Ltd., Yokohama-shi, Kanagawa 236-0004, JP		A61P 17/02 (2006.01)
(72) FURUKAWA, Kazuo, Yokohama-shi Kanagawa 236-0004, JP		A61P 19/04 (2006.01)
MORIYAMA, Senri, Yokohama-shi Kanagawa 236-0004, JP		(96) 28.07.2016
NAKAMURA, Takahiro, Yokohama-shi Kanagawa 236-0004, JP		(96) 16833569.3
SATO, Ryuichi, Yokohama-shi Kanagawa 236-0004, JP		(73) Exotropin, LLC, New York, NY 10036, US
NISHIZAWA, Shinichi, Wixom, Michigan 48393, US		(72) LUDLOW, John, W., NC 27709, US
(54) Modelové zařízení s vinutou pružinou a způsob jeho ovládání		BUEHRER, Benjamin, NC 27709, US
(32) 201514620855		PIERACCINI, Peter, Durham, NC 27707, US
(31) 12.02.2015		(54) Exosomové kompozice a způsoby jejich přípravy a použití pro regulace a úpravu pleti a vlasů
(33) US		(32) 201562199696 P
(86) PCT/JP2016/054012		(31) 31.07.2015
(87) WO 2016/129648		(33) US
(74) Čermák a spol., JUDr. Karel Čermák Ph.D., LL.M., advokát, Elišky Peškové 735/15, Praha 5, Smíchov, 15000		(86) PCT/US2016/044458
		(87) WO 2017/023690
		(74) Havlík Švorčík a partneři, advokátní a patentová kancelář, JUDr. Michal Havlík, Hálkova 1406/2, Praha 2, Nové Město, 12000
(97) EP 3267255		(97) EP 3332616
(47) 12.07.2023		(47) 07.06.2023
(97) 15.09.2016		(97) 09.02.2017
(51) B41C 1/10 (2006.01)		(51) H05H 1/34 (2006.01)
B41M 1/08 (2006.01)		H05H 1/28 (2006.01)
B41N 1/00 (2006.01)		(96) 04.08.2016
(96) 01.03.2016		(96) 16751771.3
(96) 16761568.1		(73) Hypertherm, Inc., Hanover, NH 03755, US
(73) Toray Industries, Inc., Tokyo 103-8666, JP		(72) SANDERS, Nicholas, A., Enfield, NH 03748, US
(72) KASE, Yuki, Otsu-shi, Shiga 520-8558, JP		SHIPULSKI, E., Michael, Etna, NH 03750, US
IHARA, Akihiro, Otsu-shi, Shiga 520-8558, JP		
MURASE, Seiichiro, Otsu-shi, Shiga 520-8558, JP		
(54) Originální litografická tisková deska, způsob výroby takové litografické tiskové desky a způsob výroby tiskoviny		
(32) 2015044430		
(31) 06.03.2015		
(33) JP		
(86) PCT/JP2016/056194		
(87) WO 2016/143598		
(74) Havlík Švorčík a partneři, advokátní a patentová kancelář, JUDr. Michal Havlík, Hálkova 1406/2, Praha 2, Nové Město, 12000		
(97) EP 3312372		
(47) 17.05.2023		
(97) 25.04.2018		
(51) E05D 3/16 (2006.01)		
E05F 1/12 (2006.01)		
E05F 5/02 (2006.01)		
E05F 5/10 (2006.01)		
E05D 11/10 (2006.01)		
(96) 13.10.2017		
(96) 17196411.7		
(73) D.G.N. S.R.L., 41123 Modena, IT		
(72) ZETTI, Daniele, 41122 Modena, IT		
(54) Závěs s aretační funkcí s tlumeným uzavíráním a úhlem otevření větším než 90°		

HOFFA, Michael, Lebanon, NH 03766, US
(54) **Kazeta pro kapalinou chlazený plazmový obloukový hořák**
(32) 201562200913 P
(31) 04.08.2015
(33) US
(86) PCT/US2016/045589
(87) WO 2017/024155
(74) Havlík Švorčík a partneři, advokátní a patentová kancelář, JUDr. Michal Havlík, Hálkova 1406/2, Praha 2, Nové Město, 12000

(97) **EP 3352957**
(47) 07.06.2023
(97) 30.03.2017
(51) **B27N 1/00** (2006.01)
(96) 23.09.2016
(96) 16775601.4
(73) SWISS KRONO Tec AG, 6004 Luzern, CH
(72) KALWA, Norbert, 32805 Horn-Bad Meinberg, DE
MÜLLER, Dirk, 16816 Neuruppin, DE
THIELECKE, Gunnar, 19348 Berge OT Neuhausen, DE
(54) **Způsob výroby OSB-desek a OSB-deska**
(32) 15186719
(31) 24.09.2015
(33) EP
(86) PCT/EP2016/072642
(87) WO 2017/050949
(74) Ing. Vítězslav Žák, patentový zástupce, Ostopovická 472/4, Troubsko, 66441

(97) **EP 3370783**
(47) 07.06.2023
(97) 11.05.2017
(51) **A61P 7/04** (2006.01)
A61P 17/02 (2006.01)
A61L 15/24 (2006.01)
(96) 28.10.2016
(96) 16805555.6
(73) Ethicon, Inc., Somerville, NJ 08876, US
(72) WANG, Yi-Lan, Somerville, New Jersey 08876, US
(54) **Zhutněné hemostatické celulózové agregáty**
(32) 201562251773 P, 201662371954 P, 201662408176 P
(31) 06.11.2015, 08.08.2016, 14.10.2016
(33) US, US, US
(86) PCT/US2016/059429
(87) WO 2017/079059
(74) Havlík Švorčík a partneři, advokátní a patentová kancelář, JUDr. Michal Havlík, Hálkova 1406/2, Praha 2, Nové Město, 12000

(97) **EP 3394016**
(47) 10.05.2023
(97) 29.06.2017
(51) **C07C 17/25** (2006.01)
C07C 17/38 (2006.01)
C07C 17/386 (2006.01)
C07C 21/18 (2006.01)
C09K 5/04 (2006.01)
(96) 14.12.2016
(96) 16809419.1
(73) Arkema France, 92700 Colombes, FR
(72) BABA-AHMED, Abdelatif, 69190 Saint-Fons, FR
COLLIER, Bertrand, 69230 Saint-Genis-Laval, FR
DEUR-BERT, Dominique, 69390 Charly, FR
WENDLINGER, Laurent, 69510 Soucieu en Jarrest, FR
(54) **Způsob výroby a purifikace 2,3,3,3-tetrafluor-1-propenu**
(32) 1563165
(31) 23.12.2015
(33) FR
(86) PCT/EP2016/080945
(87) WO 2017/108519
(74) Havlík Švorčík a partneři, advokátní a patentová kancelář, JUDr. Michal Havlík, Hálkova 1406/2, Praha 2, Nové Město, 12000

(97) **EP 3431852**
(47) 07.06.2023
(97) 23.01.2019
(51) **F16L 37/14** (2006.01)

(96) 20.07.2017
(96) 17382481.4
(73) Matz Erreka, S. Coop., 20577 Antzuola, ES
(72) LIZARRALDE ITURBE, Juan Cruz, 20577 Antzuola, ES
ITURRIOZ SOTO, Naroa, 48370 Bermeo, ES
(54) **Samičí konektor zásuvného konektoru**
(74) ZIVKO MIJATOVIC & PARTNERS s.r.o., Jugoslávských partyzánů 639/26, Praha 6, Bubeneč, 16000

(97) **EP 3435674**
(47) 07.06.2023
(97) 30.01.2019
(51) **H04N 19/50** (2014.01)
H04N 19/70 (2014.01)
H04N 19/46 (2014.01)
H04N 19/51 (2014.01)
H04N 19/91 (2014.01)
H04N 19/18 (2014.01)
H04N 19/59 (2014.01)
H04N 19/139 (2014.01)
H04N 19/176 (2014.01)
H04N 19/129 (2014.01)
H04N 19/124 (2014.01)
H04N 19/136 (2014.01)
H04N 19/13 (2014.01)
H04N 19/61 (2014.01)
(96) 11.04.2011
(96) 18195954.5
(73) GE Video Compression, LLC, Niskayuna, NY 12309, US
(72) KIRCHHOFFER, Heiner, 10559 Berlin, DE
SCHWARZ, Heiko, 16341 Panketal, DE
NGUYEN, Tung, 10315 Berlin, DE
MARPE, Detlev, 14195 Berlin, DE
WIEGAND, Thomas, 14195 Berlin, DE
(54) **Kódování map významnosti a bloků transformačních koeficientů**
(32) PCT/EP2010/054822, 10159766
(31) 13.04.2010, 13.04.2010
(33) EP, EP
(74) KANIA, SEDLÁK, SMOLA, s.r.o., Mendlovo náměstí 907/1a, Brno, Staré Brno, 60300

(97) **EP 3454681**
(47) 05.07.2023
(97) 16.11.2017
(51) **H05B 3/40** (2006.01)
A24F 40/485 (2020.01)
A24F 40/20 (2020.01)
(96) 12.05.2017
(96) 17726219.3
(73) Nicoventures Trading Limited, London WC2R 3LA, GB
(72) THORSEN, Mitchel, Madison Wisconsin 53718, US
MEHNERT, John Clay, Madison Wisconsin 53718, US
(54) **Zařízení pro zahřívání kouřitelného materiálu**
(32) 201662336205 P
(31) 13.05.2016
(33) US
(86) PCT/EP2017/061520
(87) WO 2017/194764
(74) Havlík Švorčík a partneři, advokátní a patentová kancelář, JUDr. Michal Havlík, Hálkova 1406/2, Praha 2, Nové Město, 12000

(97) **EP 3485179**
(47) 21.06.2023
(97) 25.01.2018
(51) **F16F 7/108** (2006.01)
F04D 19/04 (2006.01)
F04D 29/66 (2006.01)
(96) 17.07.2017
(96) 17742290.4
(73) Edwards Limited, Burgess Hill, Sussex RH15 9TW, GB
(72) SMITH, Paul David, Burgess Hill Sussex RH15 9TW, GB
(54) **Systémy konektoru s tlumením vibrací a způsob výroby systému konektoru s tlumením vibrací**
(32) 201612406
(31) 18.07.2016
(33) GB

(86) PCT/GB2017/052097
(87) WO 2018/015727
(74) Havlík Švorčík a partneři, advokátní a patentová kancelář, JUDr. Otakar Švorčík, Hálkova 1406/2, Praha 2, Nové Město, 12000

(97) **EP 3485890**
(47) 10.05.2023
(97) 22.05.2019
(51) **A61K 31/7034** (2006.01)
A61P 3/06 (2006.01)
A61P 3/10 (2006.01)
A61K 9/02 (2006.01)
A61K 9/08 (2006.01)
A61K 9/20 (2006.01)
A61K 9/48 (2006.01)
A61K 38/28 (2006.01)
A61K 45/06 (2006.01)
A61K 31/00 (2006.01)
A61P 1/16 (2006.01)
A61P 1/18 (2006.01)
A61P 13/12 (2006.01)
A61P 19/00 (2006.01)
A61P 21/00 (2006.01)
A61P 27/02 (2006.01)
A61P 27/12 (2006.01)
A61P 29/00 (2006.01)
A61P 3/00 (2006.01)
(96) 20.01.2015
(96) 18208143.0
(73) Boehringer Ingelheim Vetmedica GmbH, 55216 Ingelheim am Rhein, DE
(72) REICHE, Dania Birte, 55216 INGELHEIM AM RHEIN, DE
KLEY, Saskia, 55216 INGELHEIM AM RHEIN, DE
(54) **Inhibitory SGLT2 pro léčení metabolických poruch u psovitých zvířat**
(32) 14152327, 14186477
(31) 23.01.2014, 25.09.2014
(33) EP, EP
(74) JUDr. Petra Sauvage de Brantes, Korunní 810/104, Praha 10, Vinohrady, 10100

(97) **EP 3488303**
(47) 17.05.2023
(97) 01.03.2018
(51) **G06F 9/451** (2018.01)
G06F 3/14 (2006.01)
G06F 11/10 (2006.01)
G09G 5/36 (2006.01)
G05B 19/042 (2006.01)
G09G 3/00 (2006.01)
(96) 24.07.2017
(96) 17749630.4
(73) Siemens Mobility GmbH, 81739 München, DE
(72) ACKERMANN, Andreas, 90765 Fürth, DE
HORN, Andreas, 91052 Erlangen, DE
RASTOFER, Uwe, 91052 Erlangen, DE
(54) **Monitorování displeje kabiny řidiče dopravního prostředku**
(32) 102016215811
(31) 23.08.2016
(33) DE
(86) PCT/EP2017/068574
(87) WO 2018/036729
(74) Čermák a spol., JUDr. Karel Čermák Ph.D., LL.M., advokát, Elišky Peškové 735/15, Praha 5, Smíchov, 15000

(97) **EP 3493117**
(47) 05.07.2023
(97) 05.06.2019
(51) **G06K 19/06** (2006.01)
A47J 31/44 (2006.01)
B65D 85/804 (2006.01)
(96) 23.02.2017
(96) 18211004.9
(73) Sociétés des Produits Nestlé S.A., 1800 Vevey, CH
(72) NOTH, André, 1009 Pully, CH
JARISCH, Christian, 1095 Lutry, CH
(54) **Kód a nádoba systému pro přípravu nápoje nebo potraviny**
(32) 16156864, 16156870, 16196877

(31) 23.02.2016, 23.02.2016, 02.11.2016
(33) EP, EP, EP
(74) Havlík Švorčík a partneři, advokátní a patentová kancelář, JUDr. Michal Havlík, Hálkova 1406/2, Praha 2, Nové Město, 12000

(97) **EP 3498093**
(47) 10.05.2023
(97) 19.06.2019
(51) **A01K 97/00** (2006.01)
A01K 97/12 (2006.01)
(96) 17.12.2018
(96) 18213022.9
(73) Wolf International Limited, London WC2H 9JQ, GB
(72) Fox, Clifford Royston, Upminster, RM14 1 TP, GB
Fox, Richard Royston, Brentwood, Essex CM14 4HA, GB
Coombes, Neil John, Romford, Essex, RM5 2UL, GB
(54) **Rybářský přístroj a rybářské příslušenství**
(32) 201721158
(31) 18.12.2017
(33) GB
(74) Havlík Švorčík a partneři, advokátní a patentová kancelář, JUDr. Michal Havlík, Hálkova 1406/2, Praha 2, Nové Město, 12000

(97) **EP 3506921**
(47) 17.05.2023
(97) 08.03.2018
(51) **A61K 38/02** (2006.01)
A61K 38/10 (2006.01)
A61K 38/16 (2006.01)
A61K 9/00 (2006.01)
A61K 9/16 (2006.01)
A61K 9/50 (2006.01)
A61K 47/32 (2006.01)
A61K 47/36 (2006.01)
A61P 25/00 (2006.01)
A61P 25/28 (2006.01)
(96) 09.08.2017
(96) 17845658.8
(73) Mapi Pharma Ltd, 74140 Ness Ziona, IL
(72) MAROM, Ehud, 6107079 Tel Aviv, IL
BLEICH KIMELMAN, Nadav, 6941617 Tel Aviv, IL
DANON, Uri, 6935978 Tel Aviv, IL
RUBNOV, Shai, 6581141 Tel Aviv, IL
(54) **Depotní systémy zahrnující glatirameracetát**
(32) 201662381598 P
(31) 31.08.2016
(33) US
(86) PCT/IL2017/050882
(87) WO 2018/042415
(74) PatentEnter s.r.o., Koliště 1965/13a, Brno, Černá Pole, 60200

(97) **EP 3507264**
(47) 02.08.2023
(97) 08.03.2018
(51) **C07C 17/10** (2006.01)
C07C 17/395 (2006.01)
C07C 19/041 (2006.01)
(96) 29.08.2017
(96) 17768961.9
(73) Spolek Pro Chemickou A Hutní Vyrobu, Akciova Spolecnost, 400 32 Usti nad Labem, CZ
(72) KUBICEK, Pavel, 405 02 Decin 6, CZ
BRIZA, Vlastimil, 400 03 Usti nad Labem, CZ
PITTNER, Tomas, 403 39 Chlumec, CZ
RIEDEL, Tomas, 403 31 Usti nad Labem, CZ
(54) **Způsob chlorolýzy pro výrobu tetrachlormethanu**
(32) 20160532
(31) 02.09.2016
(33) CZ
(86) PCT/CZ2017/000054
(87) WO 2018/041278
(74) Rott, Růžicka & Guttman a spol., Vyskočilova 1566, Praha 4, Michle, 14000

(97) **EP 3530083**
(47) 07.06.2023

(97) 26.04.2018
(51) **H05H 1/34** (2006.01)
(96) 23.10.2017
(96) 17795131.6
(73) Hypertherm, Inc., Hanover, NH 03755, US
(72) ROBERTS, Jesse, A., Hanover, NH 03755, US
SCHELLER, Michael, Hanover, NH 03755, US
HOFFA, Michael, Hanover, NH 03755, US
(54) **Plazmový elektrický nástroj**
(32) 201662411157 P
(31) 21.10.2016
(33) US
(86) PCT/US2017/057865
(87) WO 2018/076007
(74) Havlík Švorčík a partneři, advokátní a patentová kancelář, JUDr. Michal Havlík, Hálkova 1406/2, Praha 2, Nové Město, 12000

(97) **EP 3540261**
(47) 07.06.2023
(97) 18.09.2019
(51) **F16G 11/08** (2006.01)
(96) 12.03.2018
(96) 18161196.3
(73) CWL Patent AB, 792 22 Mora, SE
(72) Granström, Linus, 792 33 Mora, SE
Hedlund, Rolf, 792 00 Mora, SE
Hermans, Magnus, 794 31 Orsa, SE
(54) **Uspořádání drátů a způsob spojování dvou konců drátů**
(74) Mgr. Jana Šuranová Traplová advokátka, Přístavní 24, Praha 7, 17000

(97) **EP 3548274**
(47) 19.07.2023
(97) 07.06.2018
(51) **B29C 70/46** (2006.01)
B32B 5/26 (2006.01)
B32B 5/08 (2006.01)
B32B 5/02 (2006.01)
B32B 3/10 (2006.01)
B32B 37/06 (2006.01)
B32B 37/08 (2006.01)
B29B 15/10 (2006.01)
B29C 70/12 (2006.01)
B29C 70/20 (2006.01)
(96) 28.11.2017
(96) 17875629.2
(73) Teijin Automotive Technologies, Inc., Auburn Hills, MI 48326, US
(72) GUHA, Provir, Kumar, Bloomfield Hills, MI 48301, US
BONTE, Philippe, 49420 Pouance, FR
TOITGANS, Marc-Philippe, 49420 Pouance, FR
BOYER, Dominique, 49420 Pouance, FR
(54) **Tvarovaný termoplastický předmět, jehož základem jsou hybridní vlákna, a způsob jeho tvarování**
(32) 201662427870 P
(31) 30.11.2016
(33) US
(86) PCT/US2017/063379
(87) WO 2018/102282
(74) PatentEnter s.r.o., Koliště 1965/13a, Brno, Černá Pole, 60200

(97) **EP 3550238**
(47) 12.07.2023
(97) 09.10.2019
(51) **F25J 1/00** (2006.01)
F25J 1/02 (2006.01)
(96) 05.04.2019
(96) 19305446.7
(73) Waga Energy, 38320 Eybens, FR
(72) PRINCE, Guénaél, 38120 SAINT EGREVE, FR
(54) **Proces zkvapalnění plynného metanu odpařením dusíku a zařízení k jeho provádění**
(32) 1852962
(31) 05.04.2018
(33) FR
(74) Kania, Sedlák, Smola, s.r.o., Mendlovo náměstí 907/1a, Brno, Staré Brno, 60300

(97) **EP 3556358**
(47) 07.06.2023
(97) 23.10.2019
(51) **A61K 9/48** (2006.01)
A61K 47/36 (2006.01)
(96) 16.04.2019
(96) 19169625.1
(73) Dah Feng Capsule Industry Co., Ltd., Taichung 42756, TW
(72) CHANG, RUEI-JAN, TAICHUNG, TW
LIN, YI-HUEI, TAICHUNG, TW
LEE, PEI-HSUAN, TAICHUNG, TW
CHAO, HSIN-YI, TAICHUNG, TW
(54) **Kyselinovzdorná kompozice pouzdra kapsle**
(32) 201815956095
(31) 18.04.2018
(33) US
(74) Havlík Švorčík a partneři, advokátní a patentová kancelář, JUDr. Michal Havlík, Hálkova 1406/2, Praha 2, Nové Město, 12000

(97) **EP 3577359**
(47) 07.06.2023
(97) 09.08.2018
(51) **F16C 33/20** (2006.01)
(96) 15.01.2018
(96) 18702120.9
(73) Faiveley Transport Witten GmbH, 58454 Witten, DE
(72) MONTUA, Sebastian, 34233 Fuldata, DE
(54) **Podvozek pro kolejové vozidlo a ložiskový prvek pro podvozek**
(32) 202017100568 U
(31) 02.02.2017
(33) DE
(86) PCT/EP2018/050873
(87) WO 2018/141538
(74) Havlík Švorčík a partneři, advokátní a patentová kancelář, JUDr. Michal Havlík, Hálkova 1406/2, Praha 2, Nové Město, 12000

(97) **EP 3579991**
(47) 21.06.2023
(97) 16.08.2018
(51) **B21F 27/06** (2006.01)
E04C 5/04 (2006.01)
(96) 09.02.2017
(96) 17713433.5
(73) Officine Maccaferri S.p.A., 40069 Zola Predosa (BO), IT
(72) FERRAILOLO, Francesco, 40050 Ca' de' Fabbri (BO), IT
(54) **Stroj a způsob výroby vyztužené sítě a vyztužená síť**
(86) PCT/IB2017/050700
(87) WO 2018/146516
(74) PATENTSERVIS Praha a.s., Na Podkovce 281/10, Praha 4, Podolí, 14700

(97) **EP 3592483**
(47) 10.05.2023
(97) 13.09.2018
(51) **B22D 11/00** (2006.01)
B22D 11/10 (2006.01)
B22D 11/114 (2006.01)
B22D 11/115 (2006.01)
(96) 07.03.2018
(96) 18764119.6
(73) Southwire Company, LLC, Carrollton, GA 30119, US
(72) GILL, Kevin Scott, Carrollton, GA 30116, US
POWELL, Michael Caleb, Dallas, GA 30157, US
RUNDQUIST, Victor Frederic, Carrollton, GA 30116, US
MANCHIRAJU, Venkata Kiran, Villa Rica, GA 30180, US
GUFFEY, Roland Earl, Cloverport, KY 40111, US
(54) **Zjemňování zrna přímým vibračním spojením**
(32) 201762468709 P
(31) 08.03.2017
(33) US
(86) PCT/US2018/021367
(87) WO 2018/165316
(74) Mgr. Jana Šuranová Traplová advokátka, Přístavní 24, Praha 7, 17000

(97) **EP 3599385**
(47) 14.06.2023
(97) 29.01.2020

(51) F16B 21/16	(2006.01)	(97) 08.11.2018	
F16B 21/12	(2006.01)	(51) A24F 15/01	(2020.01)
F16B 7/18	(2006.01)	A24F 40/95	(2020.01)
(96) 19.07.2019		A24F 40/40	(2020.01)
(96) 19187381.9		(96) 02.05.2018	
(73) ICG GmbH & Co. KG, 72172 Sulz am Neckar, DE		(96) 18723449.7	
(72) WAGNER, Michael André, 72175 Dornhan, DE		(73) Philip Morris Products S.A., 2000 Neuchâtel, CH	
PLOCHER, Klaus, 72160 Horb-Dettingen, DE		(72) ANTONOPOULOS, Roland, 2000 Neuchâtel, CH	
(54) Kuličkový blokovací čep s aretováním blízko hlavy		(54) Systém generující aerosol s krytem	
(32) 102018212599		(32) 17169141	
(31) 27.07.2018		(31) 02.05.2017	
(33) DE		(33) EP	
(74) Havlík Švorčík a partneři, advokátní a patentová kancelář, JUDr. Michal Havlík, Hálkova 1406/2, Praha 2, Nové Město, 12000		(86) PCT/EP2018/061234	
		(87) WO 2018/202732	
		(74) PatentEnter s.r.o., Koliště 1965/13a, Brno, Černá Pole, 60200	
(97) EP 3600907		(97) EP 3622956	
(47) 14.06.2023		(47) 07.06.2023	
(97) 04.10.2018		(97) 18.03.2020	
(51) B42D 25/425	(2014.01)	(51) A61K 31/506	(2006.01)
(96) 26.03.2018		A61P 25/00	(2006.01)
(96) 18713893.8		(96) 12.03.2014	
(73) Leonhard Kurz Stiftung & Co. KG, 90763 Fürth, DE		(96) 19193122.9	
(72) KATSCHOREK, Haymo, 90587 Obermichelbach, DE		(73) Janssen Pharmaceutica NV, 2340 Beerse, BE	
CZICHOS, Michael, 90556 Cadolzburg, DE		(72) GELIN, Christine F., San Diego, CA 92130, US	
PFORTE, Klaus, 90522 Oberasbach, DE		LEBOLD, Terry P., San Diego, CA 92129, US	
(54) Způsob výroby vícevrstvého filmu a vícevrstvé fólie, stejně jako bezpečnostního prvku a bezpečnostního dokumentu		SHIREMAN, Brock T., Poway, CA 92064, US	
(32) 102017106721		ZIFF, Jeannie M., San Diego, CA 92121, US	
(31) 29.03.2017		(54) Substituované 2- azabicykly a jejich použití jako modulátorů receptoru orexinu	
(33) DE		(32) 201361780378 P	
(86) PCT/EP2018/057619		(31) 13.03.2013	
(87) WO 2018/178000		(33) US	
(74) Čermák a spol., JUDr. Karel Čermák Ph.D., LL.M., advokát, Elišky Peškové 735/15, Praha 5, Smíchov, 15000		(74) Havlík Švorčík a partneři, advokátní a patentová kancelář, JUDr. Michal Havlík, Hálkova 1406/2, Praha 2, Nové Město, 12000	
(97) EP 3609640		(97) EP 3633253	
(47) 12.07.2023		(47) 09.08.2023	
(97) 20.09.2018		(97) 29.11.2018	
(51) B22F 3/105	(2006.01)	(51) F16L 15/04	(2006.01)
C22C 1/10	(2023.01)	C10M 103/02	(2006.01)
C22C 19/07	(2006.01)	C10M 107/38	(2006.01)
C22C 32/00	(2006.01)	C10M 125/10	(2006.01)
(96) 14.03.2018		C10M 145/04	(2006.01)
(96) 18712703.0		C10M 145/20	(2006.01)
(73) VBN Components AB, 753 23 Uppsala, SE		C10M 149/18	(2006.01)
(72) BESTE, Ulrik, 743 71 Bkörklinge, SE		C10M 149/18	(2006.01)
(54) Slitina na bázi kobaltu s vysokým obsahem uhlíku		C23C 28/00	(2006.01)
(32) 1750298, 1750299, 1750300		F16L 15/00	(2006.01)
(31) 14.03.2017, 14.03.2017, 14.03.2017		C10N 10/12	(2006.01)
(33) SE, SE, SE		C10N 30/00	(2006.01)
(86) PCT/SE2018/050251		C10N 40/00	(2006.01)
(87) WO 2018/169477		C10N 50/02	(2006.01)
(74) PatentEnter s.r.o., Koliště 1965/13a, Brno, Černá Pole, 60200		(96) 24.04.2018	
(97) EP 3609714		(96) 18804985.2	
(47) 10.05.2023		(73) Nippon Steel Corporation, Tokyo 100-8071, JP	
(97) 18.10.2018		Vallourec Oil and Gas France, 59620 Aulnoye-Aymeries, FR	
(51) B41J 3/407	(2006.01)	(72) GOTO, Kunio, Tokyo 100-8071, JP	
B41J 11/057	(2006.01)	(54) Závitový spoj pro trubky nebo trubice a způsob výroby závitového spoje pro trubky nebo trubice	
G09F 3/20	(2006.01)	(32) 2017100546	
(96) 09.04.2018		(31) 22.05.2017	
(96) 18717022.0		(33) JP	
(73) Weidmüller Interface GmbH & Co. KG, 32758 Detmold, DE		(86) PCT/JP2018/016582	
(72) DAHLMANN, Markus, 33378 Rheda-Wiedenbrück, DE		(87) WO 2018/216416	
KÖSTER, Thomas, 33189 Schlangen, DE		(74) A. Holas & partner, Ing. Mgr. Hana Holasová, Křížová 105/4, Brno, Staré Brno, 60300	
(54) Tiskárna pro potiskování značkových pruhů		(97) EP 3634417	
(32) 202017102224 U		(47) 12.07.2023	
(31) 12.04.2017		(97) 22.11.2018	
(33) DE		(51) A61K 31/502	(2006.01)
(86) PCT/EP2018/058958		A61K 31/517	(2006.01)
(87) WO 2018/189066		C07D 401/04	(2006.01)
(74) Havlík Švorčík a partneři, advokátní a patentová kancelář, JUDr. Otakar Švorčík, Hálkova 1406/2, Praha 2, Nové Město, 12000		(96) 16.05.2018	
(97) EP 3618647		(96) 18803171.0	
(47) 05.07.2023			

- (73) Arcus Biosciences, Inc., Hayward, CA 94545, US
(72) LELETI, Manmohan Reddy, Dublin California 94568, US
MILES, Dillon Harding, Berkeley California 94074, US
POWERS, Jay Patrick, Pacifica California 94044, US
ROSEN, Brandon Reid, San Mateo California 94402, US
SHARIF, Ehesan Ul, Menlo Park California 94025, US
(54) **Chinazolin-pyrazolové deriváty pro léčbu poruch spojených s rakovinou**
(32) 201762507540 P
(31) 17.05.2017
(33) US
(86) PCT/US2018/032868
(87) WO 2018/213377
(74) ŽOVICOVÁ & ŽOVIC IP, s.r.o., Záhradnícka 36, Bratislava, 82108
-
- (97) **EP 3636559**
(47) 07.06.2023
(97) 15.04.2020
(51) **B65D 21/02** (2006.01)
B65D 1/22 (2006.01)
B65D 25/22 (2006.01)
B65G 1/04 (2006.01)
(96) 23.08.2019
(96) 19193348.0
(73) FRIES PLANUNGS- UND MARKETINGGESELLSCHAFT m.b.H.,
6832 Sulz, AT
(72) Grabher, Markus, 6890 Lustenau, AT
(54) **Stohovatelná bedna**
(32) 2912018
(31) 19.09.2018
(33) AT
(74) JUDr. Petra Sauvage de Brantes, Korunní 810/104, Praha 10, Vinohrady,
10100
-
- (97) **EP 3644510**
(47) 24.05.2023
(97) 29.04.2020
(51) **H03K 17/95** (2006.01)
(96) 11.10.2019
(96) 19202730.8
(73) Pepperl+Fuchs SE, 68307 Mannheim, DE
(72) Kühn, Thomas, 68219 Mannheim, DE
(54) **Indukční senzor pro měřicí zařízení**
(32) 102018126644
(31) 25.10.2018
(33) DE
(74) Havlík Švorčík a partneři, advokátní a patentová kancelář, JUDr. Michal
Havlík, Hálkova 1406/2, Praha 2, Nové Město, 12000
-
- (97) **EP 3652068**
(47) 07.06.2023
(97) 17.01.2019
(51) **B64C 23/06** (2006.01)
(96) 12.07.2017
(96) 17739479.8
(73) The Aircraft Performance Company GmbH, 20354 Hamburg, DE
(72) PETSCHER, Hans-Jörg, 20149 Hamburg, DE
KASSERA, Volker, 72181 Starzach, DE
(54) **Křídlo letadla s nejméně dvěma winglety**
(86) PCT/EP2017/025201
(87) WO 2019/011395
(74) ŽOVICOVÁ & ŽOVIC IP, s.r.o., Záhradnícka 36, Bratislava, 82108
-
- (97) **EP 3653336**
(47) 03.05.2023
(97) 20.05.2020
(51) **B24B 5/18** (2006.01)
B24B 5/22 (2006.01)
B23Q 17/09 (2006.01)
B23Q 15/12 (2006.01)
B23Q 11/00 (2006.01)
B24B 41/00 (2006.01)
(96) 19.11.2018
(96) 18382825.0
(73) Ideko, S.Coop., 20870 Elgoibar Guipuzcoa, ES
(72) ASTARLOA BADIOLA, Asier, 20870 Elgoibar, ES
-
- EZENARRO LETE, Itsaso, 20870 Elgoibar, ES
(54) **Aktivně tlumený způsob bezhrotého broušení**
(74) JUDr. Petra Sauvage de Brantes, Korunní 810/104, Praha 10, Vinohrady,
10100
-
- (97) **EP 3661888**
(47) 24.05.2023
(97) 07.02.2019
(51) **C03C 25/32** (2018.01)
D04H 1/4209 (2012.01)
D04H 1/587 (2012.01)
D04H 1/64 (2012.01)
(96) 05.03.2018
(96) 18712953.1
(73) SAINT-GOBAIN ISOVER, 92400 Courbevoie, FR
(72) AZEVEDO, Joël, 91190 Gif sur Yvette, FR
KIEFER, Lionel, 21 560 Arc-Sur-Tille, FR
(54) **Metoda výroby minerální vlny**
(32) 1757284
(31) 31.07.2017
(33) FR
(86) PCT/FR2018/050496
(87) WO 2019/025672
(74) FISCHER IP s.r.o., Na hrobci 294/5, Praha 2, Nové Město, 12800
-
- (97) **EP 3670552**
(47) 07.06.2023
(97) 24.06.2020
(51) **C08F 265/06** (2006.01)
C08F 2/22 (2006.01)
C09D 151/00 (2006.01)
C08F 265/02 (2006.01)
C09D 11/107 (2014.01)
D06M 15/263 (2006.01)
D06N 3/04 (2006.01)
(96) 19.12.2018
(96) 18214284.4
(73) Organik Kimya Sanayi Ve Tic. A.S., 34075 Istanbul, TR
Organik Kimya Netherlands BV, 3197 KC Botlek Rotterdam, NL
(72) KAPLAN, Mahir, 34075 Istanbul, TR
KASGOZ, Ahmet, 34075 Istanbul, TR
GUILLERMO PEREZ, Lorenzo, 34075 Istanbul, TR
ISA, Akyurt, 34075 Istanbul, TR
ARSLAN, Fatma, 34075 Istanbul, TR
(54) **Polymodální emulzní polymery nesené alkalicky rozpustnou pryskyřicí**
(74) Rott, Růžicka & Guttman a spol., Vyskočilova 1566, Praha 4, Michle,
14000
-
- (97) **EP 3676184**
(47) 22.03.2023
(97) 07.03.2019
(51) **B65B 61/18** (2006.01)
B31B 70/74 (2017.01)
(96) 28.08.2018
(96) 18782554.2
(73) Reynolds Presto Products Inc., Lake Forest IL 60045, US
(72) DERUE, Nicholas A., Farmington, NY 14425, US
THOMPSON, Gregg, Canandaigua, NY 14424, US
(54) **Zařízení a způsoby navlékání jezdce**
(32) 201715687982
(31) 28.08.2017
(33) US
(86) PCT/US2018/048288
(87) WO 2019/046264
(74) Havlík Švorčík a partneři, advokátní a patentová kancelář, JUDr. Michal
Havlík, Hálkova 1406/2, Praha 2, Nové Město, 12000
-
- (97) **EP 3680534**
(47) 09.08.2023
(97) 07.03.2019
(51) **C25D 7/00** (2006.01)
C25D 7/04 (2006.01)
C25D 3/56 (2006.01)
F16L 15/04 (2006.01)
F16L 58/08 (2006.01)

	<i>C25D 5/00</i>	(2006.01)	(33) DE
(96)	30.08.2018		(86) PCT/EP2017/082690
(96)	18851553.0		(87) WO 2019/076473
(73)	Nippon Steel Corporation, Tokyo 100-8071, JP		(74) Kania, Sedlák, Smola, s.r.o., Mendlovo náměstí 907/1a, Brno, Staré Brno, 60300
	Vallourec Oil and Gas France, 59620 Aulnoye-Aymeries, FR		
(72)	KIMOTO, Masanari, Tokyo 100-0006, JP		
	OSHIMA, Masahiro, Tokyo 100-8071, JP		
(54)	Závitový spoj pro trubky a způsob výroby závitového spoje pro trubky		(97) EP 3699121
(32)	2017169097		(47) 26.07.2023
(31)	04.09.2017		(97) 26.08.2020
(33)	JP		(51) B65G 69/28 (2006.01)
(86)	PCT/JP2018/032090		(96) 25.02.2020
(87)	WO 2019/044961		(96) 20000080.0
(74)	A. Holas & partner, Ing. Mgr. Hana Holasová, Křížová 105/4, Brno, Staré Brno, 60300		(73) Bornhorn, Heinz-Jürgen, 28857 Syke, DE
			(72) Bornhorn, Heinz-Jürgen, 28857 Syke, DE
			(54) Přístupový systém pro železniční cisternový vůz, posunovací vůz a způsob pro poskytování přístupu
			(32) 102019104757
(97) EP 3683463			(31) 25.02.2019
(47) 07.06.2023			(33) DE
(97) 21.03.2019			(74) Rott, Růžička & Guttmann a spol., Vyskočilova 1566, Praha 4, Michle, 14000
(51) F16C 17/04 (2006.01)			
	F16C 33/74 (2006.01)		
	F16J 15/16 (2006.01)		
	F16C 17/10 (2006.01)		
	F16C 33/10 (2006.01)		
	F16C 33/20 (2006.01)		
	F16C 35/02 (2006.01)		
(96) 30.08.2018			(97) EP 3701218
(96) 18855780.5			(47) 26.07.2023
(73) Oiles Corporation, Tokyo 108-0075, JP			(97) 02.05.2019
(72) YAMADA, Tomohiro, Fujisawa-shi Kanagawa 252-0811, JP			(51) G01B 11/24 (2006.01)
	IGARASHI, Yoshiteru, Fujisawa-shi Kanagawa 252-0811, JP		G01M 13/021 (2019.01)
	MORISHIGE, Kouichi, Fujisawa-shi Kanagawa 252-0811, JP		(96) 23.10.2018
			(96) 18801123.3
(54) Klužné ložisko			(73) Gleason Metrology Systems Corporation, Dayton, OH 45449, US
(32) 2017177079			(72) WAGAJ, Parag Prakash, Springboro, OH 45066, US
(31) 14.09.2017			BEERCK, Douglas Charles, Dayton, OH 45458, US
(33) JP			SHEPHERD, Ethan James, West Carrollton, OH 45449, US
(86) PCT/JP2018/032264			TANNER, Michael R., Cincinnati, OH 45246, US
(87) WO 2019/054197			DAMRON, Edward J., Waynesville, OH 45068, US
(74) Macek and Partners, Mgr. Jiří Macek, Sázavská 751/16, Praha 2, Vinohrady, 12000			SLUSSER, Aaron Timothy, Eaton, Ohio 45320, US
			(54) Měření ozubených výrobků na kompozitní strojní testovací platformě s využitím bezkontaktního senzoru
			(32) 201762575631 P
			(31) 23.10.2017
			(33) US
			(86) PCT/US2018/057000
			(87) WO 2019/083932
			(74) KANIA, SEDLÁK, SMOLA, s.r.o., Mendlovo náměstí 907/1a, Brno, Staré Brno, 60300
(97) EP 3687855			
(47) 14.06.2023			
(97) 04.04.2019			
(51) B60P 1/52 (2006.01)			
	B65G 65/00 (2006.01)		
(96) 21.08.2018			(97) EP 3701601
(96) 18759913.9			(47) 12.07.2023
(73) LR Intralogistik GmbH, 84109 Wörth a. d. Isar, DE			(97) 02.05.2019
(72) BERGHAMMER, Fritz, 84028 Landshut, DE			(51) H01R 43/02 (2006.01)
(54) Zařízení pro předávání nákladu			H01R 11/12 (2006.01)
(32) 102017122704			H01R 4/02 (2006.01)
(31) 29.09.2017			(96) 08.10.2018
(33) DE			(96) 18785330.4
(86) PCT/EP2018/072500			(73) Lisa Dräxhmaier GmbH, 84137 Vilsbiburg, DE
(87) WO 2019/063201			(72) FORSTMEIER, Christoph, 84028 Landshut, DE
(74) THK Legal s.r.o., Přístavní 24, Praha 7, 17000			(54) Způsob k připojení materiálovým stykem elektrického vedení k elektrickému kontaktnímu dílu a uspořádání elektrického vedení
			(32) 102017124693
			(31) 23.10.2017
			(33) DE
			(86) PCT/EP2018/077314
			(87) WO 2019/081193
			(74) Havlík Švorčík a partneři, advokátní a patentová kancelář, JUDr. Michal Havlík, Hálkova 1406/2, Praha 2, Nové Město, 12000
(97) EP 3697549			
(47) 05.07.2023			
(97) 25.04.2019			
(51) B21K 1/30 (2006.01)			
	B21D 19/08 (2006.01)		
	B21D 22/22 (2006.01)		
	B21D 35/00 (2006.01)		
	B21D 53/26 (2006.01)		
	B21D 53/28 (2006.01)		
	B21K 1/42 (2006.01)		
(96) 13.12.2017			(97) EP 3707331
(96) 17818107.9			(47) 10.05.2023
(73) FSM Motec GmbH, 14641 Nauen, DE			(97) 16.05.2019
(72) RADLOFF, Tom, 13189 Berlin, DE			(51) E05D 7/04 (2006.01)
(54) Způsob výroby ozubeného náboje			E05D 15/40 (2006.01)
(32) 102017124338			E05F 1/10 (2006.01)
(31) 18.10.2017			E05D 3/16 (2006.01)
			(96) 06.11.2018
			(96) 18799523.8
			(73) Hettich-ONI GmbH & Co. KG, 32602 Vlotho, DE

(72) NORDIEKER, Martin, 32609 Hüllhorst, DE
POISCHBEG, Jens, 33818 Leopoldshöhe, DE
TASCHE, Michael, 33659 Bielefeld, DE
NOLTE, Karsten, 32657 Lemgo, DE
(54) **Boční stěna s klapkovým kováním a nábytek s boční stěnou**
(32) 102017126367
(31) 10.11.2017
(33) DE
(86) PCT/EP2018/080313
(87) WO 2019/091967
(74) Havlík Švorčík a partneři, advokátní a patentová kancelář, JUDr. Otakar Švorčík, Hálkova 1406/2, Praha 2, Nové Město, 12000

(97) **EP 3714311**
(47) 31.05.2023
(97) 31.05.2019
(51) **B08B 17/02** (2006.01)
G02B 27/00 (2006.01)
B08B 3/12 (2006.01)
B08B 7/02 (2006.01)
B60S 1/56 (2006.01)
(96) 14.09.2018
(96) 18778396.4
(73) EchoVista GmbH, 63500 Seligenstadt, DE
(72) NAJORKA, Lars, 63225 Langen, DE
WALTER, Steffen, 63110 Rodgau, DE
JOHANNESSEN, Ole Gustav, Southampton SO19 4EA, GB
MATTHEWS, Oliver Simon, Southampton S040 2RB, GB
SHIN, Mincheol, Eastleigh SO53 1FQ, GB
(54) **Optické monitorovací zařízení**
(32) 102017127855
(31) 24.11.2017
(33) DE
(86) PCT/EP2018/074942
(87) WO 2019/101388
(74) Havlík Švorčík a partneři, advokátní a patentová kancelář, JUDr. Michal Havlík, Hálkova 1406/2, Praha 2, Nové Město, 12000

(97) **EP 3722071**
(47) 03.05.2023
(97) 14.10.2020
(51) **B29C 63/00** (2006.01)
B29C 63/02 (2006.01)
(96) 18.03.2020
(96) 20163860.8
(73) Somo.Tec GmbH, 18182 Bentwisch, DE
(72) Mohr, Johannes, 18147 Rostock, DE
Rahmlow, Klaus-Dieter, 23992 Poischendorf, DE
(54) **Zařízení k aplikování perforované ochranné fólie na povrch součásti**
(32) 102019109112
(31) 08.04.2019
(33) DE
(74) PATENTSERVIS Praha a.s., Na Podkovce 281/10, Praha 4, Podolí, 14700

(97) **EP 3728207**
(47) 01.02.2023
(97) 27.06.2019
(51) **C07D 239/88** (2006.01)
C07D 405/12 (2006.01)
C07D 401/12 (2006.01)
C07D 401/14 (2006.01)
C07D 405/14 (2006.01)
C07D 417/14 (2006.01)
C07D 413/14 (2006.01)
A61K 31/517 (2006.01)
A61P 29/00 (2006.01)
A61P 35/00 (2006.01)
(96) 20.12.2018
(96) 18833588.9
(73) Ribon Therapeutics Inc., Cambridge MA 02140, US
(72) SCHENKEL, Laurie B., Somerville, Massachusetts 02143, US
VASBINDER, Melissa Marie, Newton, Massachusetts 02459, US
KUNTZ, Kevin Wayne, Woburn, Massachusetts 01801, US
SWINGER, Kerren Kalai, Lexington, Massachusetts 02421, US
(54) **Chinazolinony jako inhibitory PARP14**
(32) 201762608747 P, 201862691025 P

(31) 21.12.2017, 28.06.2018
(33) US, US
(86) PCT/US2018/066700
(87) WO 2019/126443
(74) Havlík Švorčík a partneři, advokátní a patentová kancelář, JUDr. Michal Havlík, Hálkova 1406/2, Praha 2, Nové Město, 12000

(97) **EP 3729980**
(47) 14.06.2023
(97) 28.10.2020
(51) **A24F 40/53** (2020.01)
A24F 40/10 (2020.01)
(96) 05.03.2014
(96) 20173511.5
(73) RAI Strategic Holdings, Inc., Winston-Salem, NC 27101, US
(72) Novak, III, Charles Jacob, Winston-Salem, NC North Carolina 27106, US
Ampolini, Frederic Philippe, Winston-Salem, NC North Carolina 27106, US
East, Allen Michael, Cary, NC North Carolina 27518, US
Henry, JR., Raymond C., Cary, NC North Carolina 27511, US
Collett, William Robert, Lexington, NC North Carolina 27295, US
(54) **Způsob detekce použití zásobníku a systém pro výrobek pro elektronické kouření**
(32) 201313788455
(31) 07.03.2013
(33) US
(74) Čermák a spol., JUDr. Karel Čermák Ph.D., LL.M., advokát, Elišky Peškové 735/15, Praha 5, Smíchov, 15000

(97) **EP 3739017**
(47) 07.06.2023
(97) 18.11.2020
(51) **C09K 5/00** (2006.01)
(96) 22.08.2013
(96) 20169317.3
(73) Prestone Products Corporation, Danbury, CT 06810, US
(72) YANG, Bo, Ridgefield, CT Connecticut 06877, US
GERSHUN, Aleksei, Danbury, CT Connecticut 06810, US
WOYCIESJES, Peter M., Danbury, CT Connecticut 06810, US
(54) **Způsob zabránění korozi systému pro přenos tepla**
(32) 201213606452
(31) 07.09.2012
(33) US
(74) ŽOVICOVÁ & ŽOVIC IP, s.r.o., Záhradnícka 36, Bratislava 82108

(97) **EP 3760190**
(47) 24.05.2023
(97) 06.01.2021
(51) **A61K 9/20** (2006.01)
(96) 29.04.2020
(96) 20172176.8
(73) Alvogen, Inc., Morristown, NJ 07960, US
(72) Mei, Zhen, Morristown, NJ 07960, US
Shah, Amit, Morristown, NJ 07960, US
Joshi, Mayank, Morristown, NJ 07960, US
Gupta, Raghav K., Morristown, NJ 07960, US
(54) **Tablety pregabalínu s řízeným uvolňováním, způsob výroby a způsob jejich použití**
(32) 201962870121 P
(31) 03.07.2019
(33) US
(74) HARBER IP s.r.o., Dukelských hrdinů 567/52, Praha 7, Holešovice, 17000

(97) **EP 3766555**
(47) 10.05.2023
(97) 19.09.2019
(51) **B01D 3/32** (2006.01)
B01D 3/00 (2006.01)
(96) 30.11.2018
(96) 18909747.0
(73) Toyo Engineering Corporation, Tokyo 105-0003, JP
(72) WAKABAYASHI, Toshihiro, Narashino-shi, Chiba 275-0024, JP
TOGO, Masaki, Narashino-shi, Chiba 275-0024, JP
(54) **Teplně neizolovaná destilační kolona**
(32) 2018047652

(31) 15.03.2018
(33) JP
(86) PCT/JP2018/044164
(87) WO 2019/176188
(74) JUDr. Petra Sauvage de Brantes, Korunní 810/104, Praha 10, Vinohrady, 10100

(97) **EP 3779259**
(47) 17.05.2023
(97) 17.02.2021
(51) **F16L 41/08** (2006.01)
F16L 41/18 (2006.01)
E03F 3/04 (2006.01)
E03F 5/02 (2006.01)
(96) 27.07.2020
(96) 20187899.8
(73) Funke Kunststoff GmbH, 59071 Hamm-Uentrop, DE
(72) Funke, Norbert, 48324 Sendenhorst, DE
Funke, Hans-Günter, 48324 Sendenhorst, DE
(54) **Připojovací kus pro připojení plastové trubky ke kanalizační trubce**
(32) 202019104525 U
(31) 16.08.2019
(33) DE
(74) Čermák a spol., JUDr. Karel Čermák Ph.D., LL.M., advokát, Elišky Peškové 735/15, Praha 5, Smíchov, 15000

(97) **EP 3782935**
(47) 10.05.2023
(97) 24.02.2021
(51) **B65G 1/04** (2006.01)
B65G 1/06 (2006.01)
(96) 18.03.2015
(96) 20186318.0
(73) Ocado Innovation Limited, Hatfield, Hertfordshire AL10 9UL, GB
(72) LINDBO, Lars Sverker Ture, Hatfield, Hertfordshire AL10 9UL, GB
FRYER, Mark, Hatfield, Hertfordshire AL10 9UL, GB
INGRAM-TEDD, Andrew, Hatfield, Hertfordshire AL10 9UL, GB
SHAIKH, Siddique, Hatfield, Hertfordshire AL10 9UL, GB
(54) **Robotické obslužné zařízení**
(32) 201404870
(31) 18.03.2014
(33) GB
(74) PATENTSERVIS Praha a.s., Na Podkovce 281/10, Praha 4, Podolí, 14700

(97) **EP 3784377**
(47) 19.07.2023
(97) 31.10.2019
(51) **B01F 27/81** (2022.01)
B01F 27/053 (2022.01)
B01F 23/233 (2022.01)
B03D 1/16 (2006.01)
B03D 1/22 (2006.01)
(96) 12.04.2019
(96) 19717874.2
(73) Takraf GmbH, 04347 Leipzig, DE
(72) TEUBER, Heiko, 04229 Leipzig, DE
BIDARAHALLI, Venkoba Rao, Bangalore 560064, IN
RAO, Mohan Kumar Katuga Siddoji, Bangalore 560054, IN
(54) **Zařízení pro vytváření vzduchových bublin v suspenzích pro obohacení minerálních a neminerálních surovin a použití takového zařízení**
(32) 102018109952
(31) 25.04.2018
(33) DE
(86) PCT/EP2019/059437
(87) WO 2019/206678
(74) PatentEnter s.r.o., Koliště 1965/13a, Brno, Černá Pole, 60200

(97) **EP 3787768**
(47) 21.06.2023
(97) 23.01.2020
(51) **B01D 25/12** (2006.01)
B01D 35/143 (2006.01)
G01F 15/06 (2022.01)
G01F 15/061 (2022.01)
G01F 15/12 (2006.01)

(96) 18.07.2019
(96) 19742354.4
(73) JZ Engineering GmbH, 87647 Oberthingau, DE
(72) ZELLER, Johann, 87647 Oberthingau, DE
(54) **Indikátor průtoku na membránových deskách ve filtračních lisech**
(32) 202018104129 U
(31) 18.07.2018
(33) DE
(86) PCT/EP2019/069359
(87) WO 2020/016355
(74) Havlík Švorčík a partneři, advokátní a patentová kancelář, JUDr. Michal Havlík, Hálkova 1406/2, Praha 2, Nové Město, 12000

(97) **EP 3802263**
(47) 02.08.2023
(97) 12.12.2019
(51) **B61G 5/10** (2006.01)
(96) 07.06.2019
(96) 19734701.6
(73) era-contact GmbH, 75015 Bretten, DE
(72) LEVI, Alexander, 76297 Stutensee, DE
KAPP, Dietmar, 71083 Herrenberg, DE
GOJAK, Almedin, 75223 Niefern-Öschelbronn, DE
ROLLER, Clemens Karl, 69126 Heidelberg, DE
PAVLENKO, Andriy, 70439 Stuttgart, DE
WACHTER, Sven, 75015 Bretten, DE
(54) **Spojovací systém pro kolejový dopravní prostředek**
(32) 102018113776
(31) 08.06.2018
(33) DE
(86) PCT/EP2019/065024
(87) WO 2019/234242
(74) KANIA, SEDLÁK, SMOLA, s.r.o., Mendlovo náměstí 907/1a, Brno, Staré Brno, 60300

(97) **EP 3807091**
(47) 12.07.2023
(97) 19.12.2019
(51) **B41F 9/06** (2006.01)
(96) 12.06.2018
(96) 18732658.2
(73) BOBST ITALIA S.P.A., 29121 Piacenza (PC), IT
(72) MELOTTI, Renzo, 15030 Sala Monferrato (AL), IT
(54) **Systém barevníku pro rotační hlubotiskový lis s optimálními konfiguracemi pro několik typů tiskařské barvy a způsob pro konfigurování systému barevníku**
(86) PCT/EP2018/025159
(87) WO 2019/238199
(74) Havlík Švorčík a partneři, advokátní a patentová kancelář, JUDr. Michal Havlík, Hálkova 1406/2, Praha 2, Nové Město, 12000

(97) **EP 3810201**
(47) 07.06.2023
(97) 26.12.2019
(51) **A61K 47/02** (2006.01)
A61K 47/10 (2017.01)
A61K 38/26 (2006.01)
A61P 3/10 (2006.01)
(96) 14.06.2019
(96) 19739766.4
(73) Eli Lilly and Company, Indianapolis, IN 46285, US
(72) CORVARI, Vincent John, Indianapolis, Indiana 46206-6288, US
MINIE, Christopher Sears, Indianapolis, Indiana 46206-6288, US
MISHRA, Dinesh Shyandeo, Indianapolis, Indiana 46206-6288, US
QIAN, Ken Kangyi, Indianapolis, Indiana 46206-6288, US
(54) **Kompozice agonisty GIP/GLP1**
(32) 201862688632 P
(31) 22.06.2018
(33) US
(86) PCT/US2019/037146
(87) WO 2019/245893
(74) Havlík Švorčík a partneři, advokátní a patentová kancelář, JUDr. Otakar Švorčík, Hálkova 1406/2, Praha 2, Nové Město, 12000

(97) **EP 3812327**
(47) 14.06.2023

(97) 28.04.2021
(51) **B65H 54/52** (2006.01)
B65H 54/533 (2006.01)
B65H 54/28 (2006.01)
(96) 21.10.2020
(96) 20202931.0
(73) Saurer Spinning Solutions GmbH & Co. KG, 52531 Übach-Palenberg, DE
(72) Burchert, Mathias, 73760 Ostfildern, DE
(54) **Textilní stroj**
(32) 102019128612
(31) 23.10.2019
(33) DE
(74) PatentEnter s.r.o., Koliště 1965/13a, Brno, Černá Pole, 60200

(97) **EP 3828479**
(47) 07.06.2023
(97) 02.06.2021
(51) **F24S 25/16** (2018.01)
(96) 28.11.2019
(96) 19212258.8
(73) voestalpine Metal Forming GmbH, 3500 Krems an der Donau, AT
(72) WIEMANN, Marcus, 49324 Melle, DE
GERSTNER, Florian, 73432 Aalen, DE
(54) **Přídržný prvek a uspořádání s několika přídržnými prvky a solární systém**
(74) JUDr. Petra Sauvage de Brantes, Korunní 810/104, Praha 10, Vinohrady, 10100

(97) **EP 3831812**
(47) 10.05.2023
(97) 30.01.2020
(51) **C07D 213/65** (2006.01)
C07D 237/08 (2006.01)
C07D 237/14 (2006.01)
C07D 401/04 (2006.01)
C07D 413/04 (2006.01)
C07D 413/14 (2006.01)
A61K 31/4412 (2006.01)
A61K 31/4418 (2006.01)
A61K 31/4439 (2006.01)
A61K 31/444 (2006.01)
A61P 35/00 (2006.01)
(96) 26.07.2019
(96) 19841934.3
(73) Mitsubishi Tanabe Pharma Corporation, Osaka-shi, Osaka 541-8505, JP
(72) TAKAHASHI, Taichi, Osaka-shi, Osaka 541-8505, JP
TAKAMATSU, Hisayuki, Osaka-shi, Osaka 541-8505, JP
IJIMA, Daisuke, Osaka-shi, Osaka 541-8505, JP
TAKEDA, Shuzo, Osaka-shi, Osaka 541-8505, JP
(54) **Nové 3,5-disubstituované pyridinové a 3,5-disubstituované pyridazinové deriváty nebo jejich farmakologické použití**
(32) 2018141254
(31) 27.07.2018
(33) JP
(86) PCT/JP2019/029366
(87) WO 2020/022470
(74) PATENTSERVIS Praha a.s., Na Podkovce 281/10, Praha 4, Podolí, 14700

(97) **EP 3837934**
(47) 28.06.2023
(97) 23.06.2021
(51) **A01B 15/04** (2006.01)
A01B 15/06 (2006.01)
A01B 35/26 (2006.01)
(96) 13.10.2020
(96) 20201437.9
(73) BOEHLERIT GmbH & Co.KG., 8605 Kapfenberg, AT
(72) Bärnthaler, Walter, 8641 St. Marein im Mürztal, AT
Burböck, Hannes, 8652 Kindberg/Aumühl, AT
(54) **Zařízení pro zpracování půdy pro zemědělskou přípravu půdy**
(32) 511412019
(31) 19.12.2019
(33) AT
(74) INPARTNERS GROUP, Mgr. Simona Hejdová, advokátka, Tuřanka 1519/115a, Brno, Slatina, 62700

(97) **EP 3849181**
(47) 05.07.2023
(97) 09.04.2020
(51) **H04N 19/105** (2014.01)
H04N 19/513 (2014.01)
H04N 19/132 (2014.01)
H04N 19/176 (2014.01)
H04N 19/70 (2014.01)
(96) 02.10.2019
(96) 19869045.5
(73) LG ELECTRONICS INC., Yeongdeungpo-gu Seoul 07336, KR
(72) JANG, Hyeongmoon, Seoul 06772, KR
(54) **Způsob a přístroj pro sestrojování kandidáta predikce na základě HMVP**
(32) 201862740407 P
(31) 02.10.2018
(33) US
(86) PCT/KR2019/012921
(87) WO 2020/071793
(74) Havlík Švorčík a partneři, advokátní a patentová kancelář, JUDr. Michal Havlík, Hálkova 1406/2, Praha 2, Nové Město, 12000

(97) **EP 3849354**
(47) 21.06.2023
(97) 19.03.2020
(51) **A24F 40/40** (2020.01)
A24F 40/10 (2020.01)
A24F 40/20 (2020.01)
A24F 40/30 (2020.01)
(96) 02.09.2019
(96) 19759416.1
(73) JT International SA, 1202 Geneva, CH
(72) YAMAGUCHI, Akira, 1207 Geneva, CH
(54) **MECHANISMUS K PŘÍDRŽOVÁNÍ SPOTŘEBNÍHO PŘEDMĚTU**
(32) 18194398
(31) 14.09.2018
(33) EP
(86) PCT/EP2019/073319
(87) WO 2020/053009
(74) Mgr. Jana Šuranová Traplová advokátka, Přístavní 24, Praha 7, 17000

(97) **EP 3854800**
(47) 07.06.2023
(97) 17.06.2021
(51) **C07J 17/00** (2006.01)
C07J 7/00 (2006.01)
C07J 9/00 (2006.01)
(96) 28.07.2020
(96) 20811233.4
(73) CURACLE Co., Ltd., Seoul 06694, KR
(72) AHN, Koo Hyeon, Gyeonggi-do 13449, KR
KIM, Myung-Hwa, Gyeonggi-do 13449, KR
PYO, Jung-In, Gyeonggi-do 13449, KR
BAEK, Chuk Su, Gyeonggi-do 13449, KR
KIM, Sung Hwan, Gyeonggi-do 13449, KR
(54) **Způsob přípravy blokátorů vaskulárního úniku s vysokým výtěžkem**
(32) 20190166864
(31) 13.12.2019
(33) KR
(86) PCT/KR2020/009908
(87) WO 2021/118003
(74) THK Legal s.r.o., Přístavní 24, Praha 7, 17000

(97) **EP 3863433**
(47) 12.07.2023
(97) 16.04.2020
(51) **A24B 15/14** (2006.01)
A24B 15/30 (2006.01)
(96) 08.10.2019
(96) 19783039.1
(73) Philip Morris Products S.A., 2000 Neuchâtel, CH
(72) DEFOREL, Corinne, 2000 Neuchâtel, CH
LANG, Gerhard, 2000 Neuchâtel, CH
LESUFFLEUR, Céline, 2000 Neuchâtel, CH
VUARNOZ-BIZE, Aline, 2000 Neuchâtel, CH
(54) **Aerosol generující substrát obsahující hřebíček**

(32) 18199205
(31) 08.10.2018
(33) EP
(86) PCT/EP2019/077254
(87) WO 2020/074535
(74) PatentEnter s.r.o., Koliště 1965/13a, Brno, Černá Pole, 60200

(97) **EP 3866655**
(47) 17.05.2023
(97) 23.04.2020
(51) **A47K 5/12** (2006.01)
(96) 15.10.2019
(96) 19791188.6
(73) ILLE Papier-Service GmbH, 63674 Altenstadt, DE
(72) GOTTSCHALK, Eric, 63486 Bruchköbel, DE
BILETSKYI, Roman, 63674 Altenstadt, DE
(54) **Dávkovač kapalín**
(32) 102018125905
(31) 18.10.2018
(33) DE
(86) PCT/EP2019/077923
(87) WO 2020/078981
(74) Čermák a spol., JUDr. Karel Čermák Ph.D., LL.M., advokát, Elišky Peškové 735/15, Praha 5, Smíchov, 15000

(97) **EP 3884929**
(47) 14.06.2023
(97) 29.09.2021
(51) **A61K 9/00** (2006.01)
A61K 47/10 (2017.01)
A61K 31/4439 (2006.01)
A61F 9/00 (2006.01)
(96) 24.03.2021
(96) 21164737.5
(73) Ocular Therapeutix, Inc., Bedford, MA 01730, US
(72) JARRETT, Peter, Burlington, MA Massachusetts 01803, US
EL-HAYEK, Rami, Norwood, MA Massachusetts 02062, US
JARRETT, Timothy, Boston, MA Massachusetts 02118, US
LATTRELL, Zachary, Newburyport, MA Massachusetts 01950, US
DRISCOLL, Arthur, Reading, MA Massachusetts 01867, US
BLIZZARD, Charles, Nashua, NH New Hampshire 03064, US
GOLDSTEIN, Michael, Cambridge, MA Massachusetts 02138, US
KAHN, Erica, Cambridge, MA Massachusetts 02138, US
IACONA, Joseph, Somerville, MA Massachusetts 02143, US
(54) **Oční implantát obsahující inhibitor tyrosin kinázy**
(32) 202062994391 P, PCT/US2020/029827, 202063106276 P, 202163148463 P
(31) 25.03.2020, 24.04.2020, 27.10.2020, 11.02.2021
(33) US, US, US, US
(74) Havlík Švorčík a partneři, advokátní a patentová kancelář, JUDr. Michal Havlík, Hálkova 1406/2, Praha 2, Nové Město, 12000

(97) **EP 3900521**
(47) 10.05.2023
(97) 27.10.2021
(51) **A01G 13/02** (2006.01)
(96) 24.04.2020
(96) 20171251.0
(73) Latschbacher GmbH, 4484 Kronstorf, AT
(72) Latschbacher, Klaus, 4484 Kronstorf, AT
(54) **Ochranné zařízení pro koncové výhony stromů**
(74) Čermák a spol., JUDr. Karel Čermák Ph.D., LL.M., advokát, Elišky Peškové 735/15, Praha 5, Smíchov, 15000

(97) **EP 3904222**
(47) 07.06.2023
(97) 03.11.2021
(51) **B65B 5/08** (2006.01)
B65B 5/10 (2006.01)
B65B 25/00 (2006.01)
B65B 35/24 (2006.01)
B65B 35/44 (2006.01)
B65B 57/14 (2006.01)
B65B 65/00 (2006.01)
B65G 54/02 (2006.01)
(96) 23.04.2021

(96) 21170224.6
(73) CT PACK S.r.l., 40053 Valsamoggia (BO), IT
(72) ZAGHI, Elia, 44015 Portomaggiore (FE), IT
ROSIGNOLI, David, 44123 Pontegradella (FE), IT
BONAZZA, Alberto, 44124 Ferrara, IT
(54) **Způsob a zařízení pro automatické balení produktů na tyčince**
(32) 202000009424
(31) 29.04.2020
(33) IT
(74) PATENTSERVIS Praha a.s., Na Podkovce 281/10, Praha 4, Podolí, 14700

(97) **EP 3904836**
(47) 17.05.2023
(97) 03.11.2021
(51) **G01D 5/20** (2006.01)
(96) 01.02.2021
(96) 21154472.1
(73) Dr. Johannes Heidenhain GmbH, 83301 Traunreut, DE
(72) TIEMANN, Marc Oliver, 83329 Waging am See, DE
HEUMANN, Martin, 83278 Traunstein, DE
FRANK, Alexander, 83278 Traunstein, DE
(54) **Indukční zařízení pro měření polohy**
(32) 102020205398
(31) 29.04.2020
(33) DE
(74) Čermák a spol., JUDr. Karel Čermák Ph.D., LL.M., advokát, Elišky Peškové 735/15, Praha 5, Smíchov, 15000

(97) **EP 3919814**
(47) 10.05.2023
(97) 08.12.2021
(51) **F23D 14/32** (2006.01)
F23D 14/48 (2006.01)
F23D 14/70 (2006.01)
(96) 25.05.2021
(96) 21175602.8
(73) Air Products and Chemicals, Inc., Allentown, PA 18195-1501, US
(72) D'AGOSTINI, Mark Daniel, Allentown, PA 18104, US
GALLAGHER, Michael J., Coopersburg, PA 18036, US
VINOD, Ashwin, Macungie, PA 18062, US
(54) **Kyslíko-palivový hořák pro předpeči sklářských pecí**
(32) 202016884418
(31) 27.05.2020
(33) US
(74) Kania, Sedlák, Smola, s.r.o., Mendlovo náměstí 907/1a, Brno, Staré Brno, 60300

(97) **EP 3963564**
(47) 07.06.2023
(97) 05.11.2020
(51) **G09F 3/10** (2006.01)
G09F 3/02 (2006.01)
(96) 04.05.2020
(96) 20742841.8
(73) PILOT ITALIA S.p.A., 20123 Milano, IT
(72) VIMERCATI, Giancarlo, 20123 Milano, IT
(54) **Štítek a způsob výroby**
(32) 201900006478
(31) 02.05.2019
(33) IT
(86) PCT/IB2020/054192
(87) WO 2020/222209
(74) PatentEnter s.r.o., Koliště 1965/13a, Brno, Černá Pole, 60200

(97) **EP 3964650**
(47) 07.06.2023
(97) 09.03.2022
(51) **E02F 3/36** (2006.01)
(96) 23.03.2021
(96) 21164149.3
(73) OilQuick Deutschland KG, 82297 Steindorf, DE
(72) Schauer, Stefan, 86438 Kissing, DE
(54) **Rychloupínací systém pro výměnu přídatných zařízení na stavebním stroji**
(32) 102020118938
(31) 17.07.2020

(33) DE
(74) PatentEnter s.r.o., Koliště 1965/13a, Brno, Černá Pole, 60200

(97) **EP 3975758**
(47) 05.07.2023
(97) 03.12.2020
(51) **A24B 15/14** (2006.01)
A24B 15/16 (2020.01)
A24F 47/00 (2020.01)
(96) 20.05.2020
(96) 20727625.4
(73) Philip Morris Products S.A., 2000 Neuchâtel, CH
(72) ARNDT, Daniel, 2000 Neuchâtel, CH
CAMPANONI, Prisca, 2000 Neuchâtel, CH
KNORR, Arno, 2000 Neuchâtel, CH
LANG, Gerhard, 2000 Neuchâtel, CH
SCHALLER, Jean-Pierre, 2000 Neuchâtel, CH

(54) **Nový aerosol generující substrát**
(32) 19176618
(31) 24.05.2019
(33) EP
(86) PCT/EP2020/064178
(87) WO 2020/239597
(74) PatentEnter s.r.o., Koliště 1965/13a, Brno, Černá Pole, 60200

(97) **EP 3981315**
(47) 07.06.2023
(97) 13.04.2022
(51) **A47L 19/04** (2006.01)
A47L 15/50 (2006.01)
(96) 16.09.2021
(96) 21197023.1
(73) FRIES PLANUNGS- UND MARKETINGGESELLSCHAFT m.b.H.,
6832 Sulz, AT

(72) Grabher, Markus, 6890 Lustenau, AT
Watenegger, Tobias, 6837 Weiler, AT
(54) **Sestava koše**
(32) 10220 U
(31) 07.10.2020
(33) AT
(74) JUDr. Petra Sauvage de Brantes, Korunní 810/104, Praha 10, Vinohrady,
10100

(97) **EP 3995670**
(47) 21.06.2023
(97) 11.05.2022
(51) **F01D 17/16** (2006.01)
F04D 29/56 (2006.01)
(96) 09.11.2021
(96) 21207325.8
(73) Pratt & Whitney Canada Corp., Longueuil, Québec J4G 1A1, CA
(72) POICK, Daniel, (01BE5) Longueuil, J4G 1A1, CA
URAC, Tibor, (01BE5) Longueuil, J4G 1A1, CA

(54) **Sestava variabilních vodících lopatek pro motor s plynovou turbínou a motor s plynovou turbínou**
(32) 202017093790
(31) 10.11.2020
(33) US
(74) Havlík Švorčík a partneři, advokátní a patentová kancelář, JUDr. Michal Havlík, Hálkova 1406/2, Praha 2, Nové Město, 12000

(97) **EP 4006018**
(47) 07.06.2023
(97) 04.02.2021
(51) **C07D 311/04** (2006.01)
A61K 31/352 (2006.01)
A61P 3/00 (2006.01)

(96) 20.07.2020
(96) 20846199.6
(73) Glaceum, Inc., Gyeonggi-do 16675, KR
(72) YOO, Sang Ku, Suwon-si Gyeonggi-do 16223, KR
KIM, Ji Young, Seoul 06547, KR
LEE, Jung Woo, Anyang-si Gyeonggi-do 14069, KR

LIM, Jeong Ho, Yongin-si Gyeonggi-do 16989, KR
KANG, Ku Suk, Yongin-si Gyeonggi-do 17095, KR
KIM, Jin Young, Iksan-si Jeollabuk-do 54653, KR

(54) **Způsob syntézy derivátu 2-((6-(hydroxymethyl)chromen-5-yl)oxy)-1-fenylethanonu**
(32) 20190092711
(31) 30.07.2019
(33) KR
(86) PCT/KR2020/009549
(87) WO 2021/020788
(74) ZIVKO MIJATOVIC & PARTNERS s.r.o., Jugoslávských partyzánů
639/26, Praha 6, Bubeneč, 16000

(97) **EP 4006221**
(47) 28.06.2023
(97) 01.06.2022
(51) **D04B 1/02** (2006.01)
D04B 9/12 (2006.01)
D04B 15/06 (2006.01)
(96) 25.11.2021
(96) 21210381.6
(73) Precision Fukuhara Works, Ltd., Kobe-shi Hyogo 651-2242, JP
(72) Shibata, Takao, Kobe, 651-2242, JP
Enishi, Masaru, Kobe, 651-2242, JP
Nishikawa, Kazuhiro, Kobe, 651-2242, JP

(54) **Párová zatahovací platina, okrouhlý pletací stroj zahrnující párovou zatahovací platinu, a způsob pletení pro pletení dvojité flísové pletené textilie prostřednictvím okrouhlého pletacího stroje zahrnujícího zatahovací platinu**
(32) 2020197628
(31) 27.11.2020
(33) JP
(74) Havlík Švorčík a partneři, advokátní a patentová kancelář, JUDr. Michal Havlík, Hálkova 1406/2, Praha 2, Nové Město, 12000

(97) **EP 4085158**
(47) 31.05.2023
(97) 21.01.2021
(51) **C23C 10/50** (2006.01)
F16D 65/12 (2006.01)
(96) 22.04.2020
(96) 20724424.5

(73) C4 Laser Technology GmbH, 01705 Freital, DE
(72) STEINMEIER, Tilo, 01737 Pohrsdorf, DE
(54) **Brzdový kotouč s ochranou proti opotřebení a korozi a způsob jeho výroby**
(32) 202019107269 U
(31) 30.12.2019
(33) DE
(86) PCT/EP2020/061221
(87) WO 2021/008744
(74) THK Legal s.r.o., Přístavní 24, Praha 7, 17000

(97) **EP 4108413**
(47) 26.07.2023
(97) 28.12.2022
(51) **B29C 48/02** (2019.01)
B29C 48/05 (2019.01)
B29C 48/30 (2019.01)
B29C 48/92 (2019.01)
B29C 44/02 (2006.01)
B29C 44/36 (2006.01)

(96) 25.06.2021
(96) 21181719.2
(73) Sunstar Engineering Inc., Osaka 569-1134, JP
(72) Omachi, Takuro, Osaka, 569-1134, JP
Takada, Masaharu, Osaka, 569-1134, JP
Yamashita, Kiichi, Osaka, 569-1134, JP
(54) **Způsob úpravy tlaku směsi plynu a pastovitěho materiálu vypouštěné z aplikátoru**
(74) PatentEnter s.r.o., Koliště 1965/13a, Brno, Černá Pole, 60200

Zveřejněné opravené překlady evropských patentových spisů

V následujících udělených evropských patentů s účinky pro Českou republiku byl majitelem předložen opravený překlad patentového spisu do českého jazyka (§35d odst. 2 zákona č. 527/1990 Sb., v platném znění).

Datem zveřejnění opraveného překladu evropského patentového spisu je datum publikace tohoto Věstníku.

(97) EP 2044043 (97) EP 3244920 (97) EP 3475571

Zveřejněné překlady pozměněného nebo omezeného znění evropských patentových spisů

V následujících udělených evropských patentů s účinky pro Českou republiku byl majitelem předložen český překlad pozměněného nebo omezeného znění evropského patentového spisu (§35f odst. 3 zákona č. 527/1990 Sb., v platném znění).

Datem zveřejnění překladu pozměněného nebo omezeného znění evropského patentového spisu je datum publikace tohoto Věstníku.

(97) EP 2395171 (97) EP 2442625 (97) EP 3269717 (97) EP 3307357

Evropské patenty zachované v pozměněném nebo omezeném znění

V této části jsou uvedeny evropské patenty s účinky pro Českou republiku, které byly Evropským úřadem podle článku 102 Úmluvy o udělování evropských patentů zachovány v omezeném znění podle čl. 105a - 105c EPC 2000, nebo v pozměněném znění (§ 35f zákona č. 527/1990 Sb., v platném znění).

(97)	Datum oznámení o zachování patentu	(97)	Datum oznámení o zachování patentu
EP 2944536	09.08.2023	EP 3420148	09.08.2023
EP 3316680	09.08.2023		

Evropské patenty zrušené Evropským patentovým úřadem

Následující evropské patenty udělené Evropským patentovým úřadem s účinky pro Českou republiku byly zrušeny Evropským patentovým úřadem podle článku 102 Úmluvy o udělování evropských patentů (§ 35f odst. 2 zákona č. 527/1990 Sb., v platném znění).

(97) EP 2659675 (97) EP 2958461

MK4A

Zánik evropských patentů uplynutím doby platnosti

Následující evropské patenty udělené Evropským patentovým úřadem s účinky pro Českou republiku zanikly z důvodu uplynutí maximální doby platnosti patentu (§ 22 písm. a) zákona č. 527/1990 Sb., v platném znění).

(97) EP 1394000	(97) EP 1534335	(97) EP 1540907	(97) EP 2216318
(97) EP 1404008	(97) EP 1535068	(97) EP 1542657	(97) EP 2311475
(97) EP 1507106	(97) EP 1536810	(97) EP 1551763	(97) EP 2314284
(97) EP 1530466	(97) EP 1538889	(97) EP 1875937	(97) EP 2336409
(97) EP 1531779	(97) EP 1539116	(97) EP 1964485	

MM4A

Zánik evropských patentů nezaplacením poplatků za udržování platnosti patentu

Následující evropské patenty udělené Evropským patentovým úřadem s účinky pro Českou republiku zanikly pro nezaplacení poplatků za udržování platnosti patentu (§ 22 písm. b) zákona č. 527/1990 Sb., v platném znění).

(97) EP 1577059	(97) EP 1848419	(97) EP 2210685	(97) EP 2354172
(97) EP 1586320	(97) EP 1851361	(97) EP 2210988	(97) EP 2389073
(97) EP 1588074	(97) EP 1858682	(97) EP 2216449	(97) EP 2393758
(97) EP 1589987	(97) EP 1883309	(97) EP 2221202	(97) EP 2398688
(97) EP 1592699	(97) EP 1952935	(97) EP 2237850	(97) EP 2398833
(97) EP 1592700	(97) EP 1962288	(97) EP 2240137	(97) EP 2398992
(97) EP 1594812	(97) EP 1976532	(97) EP 2244960	(97) EP 2411428
(97) EP 1597012	(97) EP 1982013	(97) EP 2247291	(97) EP 2481700
(97) EP 1602763	(97) EP 1991744	(97) EP 2249637	(97) EP 2482017
(97) EP 1688164	(97) EP 2003011	(97) EP 2249869	(97) EP 2526033
(97) EP 1688807	(97) EP 2088665	(97) EP 2250321	(97) EP 2528482
(97) EP 1688814	(97) EP 2114812	(97) EP 2251348	(97) EP 2528556
(97) EP 1690862	(97) EP 2118123	(97) EP 2252494	(97) EP 2528627
(97) EP 1711461	(97) EP 2121615	(97) EP 2254769	(97) EP 2528658
(97) EP 1737871	(97) EP 2129254	(97) EP 2265415	(97) EP 2528822
(97) EP 1758816	(97) EP 2176408	(97) EP 2265785	(97) EP 2528951

(97) EP 2529002	(97) EP 2809176	(97) EP 2986462	(97) EP 3354140
(97) EP 2531157	(97) EP 2809177	(97) EP 3054419	(97) EP 3354419
(97) EP 2531370	(97) EP 2809351	(97) EP 3056732	(97) EP 3358051
(97) EP 2531797	(97) EP 2809782	(97) EP 3056738	(97) EP 3408184
(97) EP 2550129	(97) EP 2809801	(97) EP 3064772	(97) EP 3410882
(97) EP 2644934	(97) EP 2809892	(97) EP 3085874	(97) EP 3411222
(97) EP 2669546	(97) EP 2810259	(97) EP 3099555	(97) EP 3411368
(97) EP 2670557	(97) EP 2811961	(97) EP 3102308	(97) EP 3414211
(97) EP 2670594	(97) EP 2812595	(97) EP 3102597	(97) EP 3422885
(97) EP 2670799	(97) EP 2817301	(97) EP 3105491	(97) EP 3517713
(97) EP 2670820	(97) EP 2822728	(97) EP 3114332	(97) EP 3521198
(97) EP 2670988	(97) EP 2905295	(97) EP 3177830	(97) EP 3526454
(97) EP 2671339	(97) EP 2905388	(97) EP 3189926	(97) EP 3576893
(97) EP 2672823	(97) EP 2912970	(97) EP 3199872	(97) EP 3577395
(97) EP 2672994	(97) EP 2948031	(97) EP 3200327	(97) EP 3579777
(97) EP 2674037	(97) EP 2948148	(97) EP 3202291	(97) EP 3579778
(97) EP 2676524	(97) EP 2950644	(97) EP 3203150	(97) EP 3580214
(97) EP 2718058	(97) EP 2953746	(97) EP 3242303	(97) EP 3580486
(97) EP 2740481	(97) EP 2953783	(97) EP 3242304	(97) EP 3583373
(97) EP 2759485	(97) EP 2955071	(97) EP 3250478	(97) EP 3686916
(97) EP 2762510	(97) EP 2955380	(97) EP 3253237	(97) EP 3693904
(97) EP 2764902	(97) EP 2955381	(97) EP 3253378	(97) EP 3696889
(97) EP 2770091	(97) EP 2955382	(97) EP 3253431	(97) EP 3737839
(97) EP 2775226	(97) EP 2955383	(97) EP 3253920	(97) EP 3749780
(97) EP 2807130	(97) EP 2958815	(97) EP 3254090	(97) EP 3768509
(97) EP 2807160	(97) EP 2964985	(97) EP 3299566	(97) EP 3808734

PD4A

Převod práv a ostatní změny majitelů evropských patentů

(97) EP 2968208	(97) EP 3333007
(73) Axsome Malta Ltd., Qormi, QRM 3104, MT	(73) SNCF VOYAGEURS, 93200 Saint-Denis, FR
(97) EP 3030705	(97) EP 3433570
(73) Neuenhauser Maschinenbau GmbH, D-49828 Neuenhaus, DE	(73) Infinity Engineered Products, LLC., Fairlawn, 44333, OH, US
(97) EP 3302507	(97) EP 3641925
(73) The United States of America, as represented by The Secretary, Department of Health and Human Services, Bethesda, 20892-7788, MD, US	(73) Kelvin Thermal Energy, Inc., Toronto, ON M4P 1K2, CA
(97) EP 3333007	(97) EP 3980975
(73) SOCIETE NATIONALE SNCF, 93200 Saint-Denis, FR	(73) Unity Software Inc., San Francisco, 94103, CA, US
	(97) EP 3980975
	(73) Unity Technologies SF, San Francisco, 94103, CA, US

FG1K

Zapsané užité vzory - přehled podle čísel zápisu

V období uzávěrky tohoto čísla Věstníku zapsal Úřad průmyslového vlastnictví tyto užité vzory.

(11)	(51)		(11)	(51)		(11)	(51)	
37226	B 60 S 1/06	(2006.01)	37231	G 01 N 27/61	(2006.01)	37236	B 62 H 3/12	(2006.01)
37227	B 09 B 3/00	(2022.01)	37232	C 12 Q 1/68	(2018.01)	37237	B 65 G 60/00	(2006.01)
37228	A 61 G 13/12	(2006.01)	37233	G 09 B 1/30	(2006.01)	37238	B 65 G 60/00	(2006.01)
37229	A 23 B 7/148	(2006.01)	37234	A 47 K 5/00	(2006.01)	37239	C 10 B 47/16	(2006.01)
37230	E 04 C 3/12	(2006.01)	37235	E 04 F 15/00	(2006.01)	37240	C 04 B 14/06	(2006.01)

FG1K

Zapsané užité vzory - řazené podle MPT

(51)	A23B 7/148	(2006.01)	(11)	37226
(11)	37229		(21)	2023-40790
(21)	2023-40954		(22)	13.03.2023
(22)	04.05.2023		(47)	09.08.2023
(47)	09.08.2023		(73)	Voráček Jan, České Budějovice, České Budějovice 2, CZ
(73)	Mendelova univerzita v Brně, Brno, Černá Pole, CZ		(72)	Voráček Jan, České Budějovice, České Budějovice 2, CZ
(72)	Balík Josef doc. Ing., Ph.D., Lednice, CZ		(54)	Jistící člen pohonu stěrače vozidla
	Híc Pavel Ing., Ph.D., 93504 Devičany, SK		(74)	artpatent, advokátní kancelář s.r.o., Dukelských hrdinů 976/12, Praha 7, Holešovice, 17000
	Omastová Petra Ing., Lanžhot, CZ			
	Němcová Anna Ing., Dr., Podivín, CZ		(51)	B62H 3/12
	Horák Miroslav Ing., Ph.D., Modřice, CZ			(2006.01)
	Šnurkovič Petr Ing., Ph.D., Strážnice, CZ			B62H 3/00
(54)	Řízená atmosféra pro skladování plodů asijských meruněk			(2006.01)
				B61D 37/00
				(2006.01)
(51)	A47K 5/00	(2006.01)	(11)	37236
	B65D 47/34	(2006.01)	(21)	2023-40822
(11)	37234		(22)	24.03.2023
(21)	2023-41144		(47)	15.08.2023
(22)	14.07.2023		(73)	BORCAD cz s.r.o., Fryčovice, CZ
(47)	09.08.2023		(72)	Míl Petr, Baška, CZ
(73)	UNION COSMETIC s.r.o., Třebechovice pod Orebem, CZ		(54)	Držák na bicykly pro vozy kolejové dopravy a vůz kolejové dopravy s tímto držákem
(72)	Dubec Vojtěch, Hradec Králové, Nový Hradec Králové, CZ		(74)	PatentEnter s.r.o., Koliště 1965/13a, Brno, Černá Pole, 60200
(54)	Stojan dávkovače tekutých kosmetických nebo sanitárních prostředků, dávkovač zahrnující tento stojan a dávkovací systém zahrnující tento dávkovač			
(74)	artpatent, advokátní kancelář s.r.o., Dukelských hrdinů 976/12, Praha 7, Holešovice, 17000		(51)	B65G 60/00
				(2006.01)
				B65G 63/00
				(2006.01)
				B65G 1/00
				(2006.01)
				B23Q 7/00
				(2006.01)
(51)	A61G 13/12	(2006.01)	(11)	37237
	A61G 15/04	(2006.01)	(21)	2023-41087
	A61G 12/00	(2006.01)	(22)	21.06.2023
(11)	37228		(47)	15.08.2023
(21)	2023-40829		(73)	CNC invest, s.r.o., Praha 10, Malešice, CZ
(22)	27.03.2023		(72)	Novák Martin Ing., Roztoky, CZ
(47)	09.08.2023			Němeček David Bc., Praha 10, Malešice, CZ
(73)	Burian Petr, Ostrava, Hrabůvka, CZ			Macek Jiří Ing., Zichovec, CZ
(72)	Burian Petr, Ostrava, Hrabůvka, CZ		(54)	Manipulační zařízení pro odběr obrobků z CNC soustruhu a jejich ukládání do palet
(54)	Přípravek pro manipulaci s imobilními pacienty		(74)	Kania, Sedlák, Smola, s.r.o., Mendlovo náměstí 907/1a, Brno, Staré Brno, 60300
(74)	PatentEnter s.r.o., Koliště 1965/13a, Brno, Černá Pole, 60200			
			(51)	B65G 60/00
				(2006.01)
				B65G 63/00
				(2006.01)
				B65G 1/00
				(2006.01)
				B23Q 7/00
				(2006.01)
(11)	37238		(11)	37238
(21)	2023-41089		(21)	2023-41089
(22)	21.06.2023		(22)	21.06.2023
(47)	15.08.2023		(47)	15.08.2023
(73)	CNC invest, s.r.o., Praha 10, Malešice, CZ		(73)	CNC invest, s.r.o., Praha 10, Malešice, CZ
(72)	Novák Martin Ing., Roztoky, CZ		(72)	Novák Martin Ing., Roztoky, CZ
	Němeček David Bc., Praha 10, Malešice, CZ			Němeček David Bc., Praha 10, Malešice, CZ
	Macek Jiří Ing., Zichovec, CZ			Macek Jiří Ing., Zichovec, CZ
(54)	Manipulační zařízení pro odběr obrobků z CNC soustruhu a jejich ukládání do palet		(54)	Systém pro odběr a ukládání obrobků z CNC soustruhu do palet
(74)	Kania, Sedlák, Smola, s.r.o., Mendlovo náměstí 907/1a, Brno, Staré Brno, 60300		(74)	Kania, Sedlák, Smola, s.r.o., Mendlovo náměstí 907/1a, Brno, Staré Brno, 60300
(51)	B09B 3/00	(2022.01)		
(11)	37227			
(21)	2023-40828			
(22)	27.03.2023			
(47)	09.08.2023			
(73)	Vaniček Petr Ing., Plzeň, Bolevec, CZ			
	Král Jaroslav, Ostrava, Moravská Ostrava, CZ			
	Holuša Václav RNDr., Dolní Lhota, CZ			
(72)	Vaniček Petr Ing., Plzeň, Bolevec, CZ			
	Král Jaroslav, Ostrava, Moravská Ostrava, CZ			
	Holuša Václav RNDr., Dolní Lhota, CZ			
(54)	Zařízení pro provzdušňování biomasy			
(74)	HM PARTNERS s.r.o., Štefánikova 1163/12, Kopřivnice, 74221			
(51)	B60S 1/06	(2006.01)		

(51) <i>C04B 14/06</i> (2006.01) <i>C04B 14/20</i> (2006.01) <i>C04B 14/42</i> (2006.01) <i>C04B 28/04</i> (2006.01)	(11) 37240 (21) 2023-41193 (22) 01.08.2023 (47) 15.08.2023 (73) Výzkumný ústav stavebních hmot, a.s., Brno, Komárov, CZ (72) Čechmánek René Ing., Brno, Husovice, CZ Dvořák Ivo, Černá Hora, CZ Nejedlík Martin Mgr. Ing., Brno, Bystřec, CZ	(11) 37230 (21) 2023-40971 (22) 11.05.2023 (47) 09.08.2023 (73) Wieden Wood s.r.o., Liberec, Liberec VIII-Dolní Hanychov, CZ (72) Řehák Jakub Ing., Liberec, Liberec XV-Starý Harcov, CZ Wieden Pavel Ing., Liberec, Liberec XV-Starý Harcov, CZ	(54) Směs pro výrobu tenkostěnných kabelových žlabů	(54) Strukturální fasádní profil na bázi dřeva s ochrannou lamelou proti degradaci vlivem vlhkosti	(74) RETROPATENT s.r.o., Dobiášova 1246/29, Liberec, Liberec VI-Rochlice, 46006
(51) <i>C10B 47/16</i> (2006.01) <i>C10B 47/06</i> (2006.01) <i>C10B 53/02</i> (2006.01) <i>C10B 53/07</i> (2006.01)	(11) 37239 (21) 2023-41158 (22) 20.07.2023 (47) 15.08.2023 (73) HEDVIGA GROUP, a.s., Frýdek-Místek, Frýdek, CZ (72) Cuber Petr Ing., Havířov, Životice, CZ Pullmanová Monika Ing., Ph.D., Vratimov, CZ	(51) <i>E04F 15/00</i> (2006.01) <i>E02D 27/02</i> (2006.01) <i>E02D 27/08</i> (2006.01) <i>E02D 27/01</i> (2006.01)	(54) Reaktor pro zpracování organických materiálů	(51) <i>G01N 27/61</i> (2006.01) <i>G01N 33/44</i> (2006.01)	(74) Ing. Petr Soukup, patentový zástupce, tř. Svobody 43/39, Olomouc, 77900
(51) <i>C12Q 1/68</i> (2018.01) <i>C12Q 1/6844</i> (2018.01) <i>C12Q 1/686</i> (2018.01) <i>C12Q 1/6876</i> (2018.01) <i>C12Q 1/6895</i> (2018.01)	(11) 37232 (21) 2023-41051 (22) 07.06.2023 (47) 09.08.2023 (73) Výzkumný ústav rostlinné výroby, v. v. i., Praha 6, Ruzyně, CZ (72) Svobodová Leona RNDr. Mgr., Ph.D., Zákolany, CZ Jungová Michaela Ing. et Ing., DiS., Praha 10, Vršovice, CZ Svoboda Pavel Ing., Ph.D., Rochov, CZ Koláriková Lucia Mgr., 85105 Bratislava, SK Helmer Štěpán Mgr., Zlín, CZ	(11) 37235 (21) 2023-40785 (22) 10.03.2023 (47) 15.08.2023 (73) Benda Jiří Ing., Žebrák, CZ (72) Benda Jiří Ing., Žebrák, CZ	(54) Sada prumerů a sond pro detekci a kvantifikaci Puccinia graminis PG22 a Puccinia triticina PT22 v pletivech hostitele Triticum aestivum L.	(54) Plošný základ pod podlahy budov	(74) Ing. Iva Rylková, Polská 1525/12, Ostrava, Poruba, 70800
(51) <i>E04C 3/12</i> (2006.01) <i>E04C 3/14</i> (2006.01) <i>E04B 2/88</i> (2006.01) <i>E04B 2/96</i> (2006.01)	(73) BORCAD cz s.r.o., Fryčovice, CZ CNC invest, s. r.o., Praha 10, Malešice, CZ CNC invest, s. r.o., Praha 10, Malešice, CZ HEDVIGA GROUP, a.s., Frýdek-Místek, Frýdek, CZ Mendelova univerzita v Brně, Brno, Černá Pole, CZ UNION COSMETIC s.r.o., Třeběchovice pod Orebem, CZ Výzkumný ústav rostlinné výroby, v. v. i., Praha 6, Ruzyně, CZ Výzkumný ústav stavebních hmot, a.s., Brno, Komárov, CZ	(11) 37231 (21) 2023-41015 (22) 29.05.2023 (47) 09.08.2023 (73) Kurkin Michal RNDr., CSc., 841 04 Bratislava, SK (72) Kurkin Michal RNDr., CSc., 841 04 Bratislava, SK		(54) Zařízení pro kontrolu nepropustnosti plastové izolační fólie u staveb	(74) INPARTNERS GROUP, Ing. Leopold Dadej, patentový zástupce, Na Valtické 339/6, Břeclav, Charvátská Nová Ves, 69141

Seznam majitelů zapsaných užitéch vzorů

(73) BORCAD cz s.r.o., Fryčovice, CZ	(11) 37236	(51) B 62 H 3/12	(2006.01)	(73) Wieden Wood s.r.o., Liberec, Liberec VIII-Dolní Hanychov, CZ	(11) 37230	(51) E 04 C 3/12	(2006.01)
CNC invest, s. r.o., Praha 10, Malešice, CZ	37237	B 65 G 60/00	(2006.01)	Benda Jiří Ing., Žebrák, CZ	37235	E 04 F 15/00	(2006.01)
CNC invest, s. r.o., Praha 10, Malešice, CZ	37238	B 65 G 60/00	(2006.01)	Burian Petr, Ostrava, Hrabůvka, CZ	37228	A 61 G 13/12	(2006.01)
HEDVIGA GROUP, a.s., Frýdek-Místek, Frýdek, CZ	37239	C 10 B 47/16	(2006.01)	Holuša Václav RNDr., Dolní Lhota, CZ	37227	B 09 B 3/00	(2022.01)
Mendelova univerzita v Brně, Brno, Černá Pole, CZ	37229	A 23 B 7/148	(2006.01)	Král Jaroslav, Ostrava, Moravská Ostrava, CZ	37227	B 09 B 3/00	(2022.01)
UNION COSMETIC s.r.o., Třeběchovice pod Orebem, CZ	37234	A 47 K 5/00	(2006.01)	Kuliš Karel, České Budějovice, České Budějovice 6, CZ	37233	G 09 B 1/30	(2006.01)
Výzkumný ústav rostlinné výroby, v. v. i., Praha 6, Ruzyně, CZ	37232	C 12 Q 1/68	(2018.01)	Kulišová Miroslava, Křemže, CZ	37233	G 09 B 1/30	(2006.01)
Výzkumný ústav stavebních hmot, a.s., Brno, Komárov, CZ	37240	C 04 B 14/06	(2006.01)	Kurkin Michal RNDr., CSc., 841 04 Bratislava, SK	37231	G 01 N 27/61	(2006.01)

(73)	(11)	(51)		(73)	(11)	(51)	
Vaniček Petr Ing., Plzeň, Bolevec, CZ	37227	B 09 B 3/00	(2022.01)	Voráček Jan, České Budějovice, České Budějovice 2, CZ	37226	B 60 S 1/06	(2006.01)

FG4Q

Zapsané průmyslové vzory - přehled podle čísel zápisu

V období uzávěrky tohoto čísla Věstníku zapsal Úřad průmyslového vlastnictví tyto průmyslové vzory:

(11)	(51)	(11)	(51)
38185	07-01	38186	11-03

FG4Q

Zapsané průmyslové vzory - přehled podle tříd

- (51) **07-01**
- (11) 38185
- (21) 2023-42266
- (22) 25.04.2023
- (15) 14.08.2023
- (54) **Porcelánový talíř s dekorem**
- (28) 1
- (73) Blažková Karolína Mgr., Nové Město nad Metují, CZ
- (72) Blažková Karolína Mgr., Nové Město nad Metují, CZ
- (74) zaeRkováno s.r.o., Vršovické náměstí 111/2, Praha 10, Vršovice, 10100



1.1



1.1



1.2

- (51) **11-03**
- (11) 38186
- (21) 2023-42269
- (22) 04.05.2023
- (15) 14.08.2023
- (54) **Motiv pamětní mince**
- (28) 1
- (73) BH Securities a.s., Praha 1, Nové Město, CZ
- (72) Vzdal se práva být uveden - §35(2)(c) zák. č.207/2000 Sb., neuvedeno, XY

Seznam vlastníků zapsaných průmyslových vzorů

(73)	(11)	(51)
BH Securities a.s., Praha 1, Nové Město, CZ	38186	11-03
Blažková Karolína Mgr., Nové Město nad Metují, CZ	38185	07-01

Dodatková ochranná osvědčení pro léčiva a pro přípravky na ochranu rostlin

Podání žádosti o udělení osvědčení

- (22) 31.07.2023
 - (21) SPC/CZ2023/856
 - (71) uniQure biopharma B.V., 1105 BP Amsterdam, NL
 - (68) 3581650
 - (54) **Mutant polypeptidu faktoru IX, jeho použití a způsoby jeho výroby**
 - (92) EU/1/22/1715, 23.02.2023
 - (93) EU/1/22/1715, 23.02.2023, EU
 - (95) **Hemgenix - etranakogen dezaparvovek, léčivý přípravek**
-

Podání žádosti o prodloužení doby platnosti

- (22) 18.05.2016
 - (21) SPC/CZ2016/459
 - (73) Exelixis, Inc., Alameda, 94502, CA, US
 - (68) 1934174
 - (54) **Azetidiny jako inhibitory MEK pro léčení proliferčních chorob**
 - (92) EU/1/15/1048/001, 24.11.2015
 - (93) EU/1/15/1048/001, 24.11.2015, EU
 - (95) **Cotellic-Cobimetinib, léčivý přípravek**
Léčivo pro pediatrické použití
-

Úřední rozhodnutí a oznámení

MK4A, MK4F

Zánik patentů a autorských osvědčení uplynutím doby platnosti

(11)	(21)	Int.Cl/(51)
297349	2003-2190	8/B09B 3/00

MM4A, MM4F

Zániky patentů a autorských osvědčení pro nezaplacení udržovacích poplatků

(11)	(21)	Int.Cl/(51)	(11)	(21)	Int.Cl/(51)
303279	2009-66	8/A61F 9/00	308609	2020-46	8/C21D 1/84
303799	2012-85	8/A61F 9/007	308610	2017-72	8/A23L 2/38
307248	2017-67	8/G01N 21/78	309050	2019-480	8/F04C 18/356
307765	2018-52	8/A01C 5/08	309104	2019-487	8/F04C 18/356
308484	2018-58	8/C07D 487/04			

MK1K

Zániky užitných vzorů uplynutím doby platnosti

(11)	(21)	(51)	(11)	(21)	(51)
25879	2013-28312	B61D 13/00	25887	2013-28332	F21S 4/00
25886	2013-28331	F21S 4/00	25929	2013-28329	A01F 25/20

MK4Q

Zániky práva ze zapsaných průmyslových vzorů uplynutím doby ochrany

(11)	(21)	Int.Cl/(51)	(11)	(21)	Int.Cl/(51)
34187	2008-37333	8/08-05	35983	2013-39379	10/21-01
34337	2008-37332	8/08-05	37320	2018-41127	11/06-13
35873	2013-39375	9/08-99			

ND1K

První prodloužení doby platnosti užitných vzorů

(51) A44C 25/00	(2006.01)	(51) F16H 13/00	(2006.01)
(11) 33168		(11) 33467	
(21) 2019-35980		(21) 2019-36571	
(22) 04.03.2019		(22) 30.08.2019	
(73) PRECIOSA, a.s., Jablonec nad Nisou, CZ		(73) ZKL - Výzkum a vývoj a.s., Brno, Lišeň, CZ	
(54) Prostředek pro transfer a vytváření dekorativních prvků na ciferníku hodinek		(54) Asymetrické radiální dvouřadé soudečkové ložisko	
(51) A44C 13/00	(2006.01)	(51) G02B 6/024	(2006.01)
(11) 33211		G02B 6/42	(2006.01)
(21) 2019-35979		G01J 3/42	(2006.01)
(22) 04.03.2019		(11) 33481	
(73) PRECIOSA, a.s., Jablonec nad Nisou, CZ		(21) 2019-36708	
(54) Šperkový kámen s interferenčním dekorem		(22) 05.10.2019	
(51) C09D 5/08	(2006.01)	(73) Ústav přístrojové techniky AV ČR, v.v.i., Brno, Královo Pole, CZ	
(11) 33262		(54) Referenční jednotka optických kmitočtů pro lineární absorpční spektroskopii obsahující mikrostrukturální optické vlákno s dutým jádrem	
(21) 2019-36562		(51) G02B 6/024	(2006.01)
(22) 29.08.2019		G02B 6/42	(2006.01)
(73) COLORLAK, a.s., Staré Město, CZ		G01J 3/42	(2006.01)
(54) Rychleschnoucí antikorozi epoxidová základní barva		(11) 33482	
		(21) 2019-36709	
		(22) 05.10.2019	
		(73) Ústav přístrojové techniky AV ČR, v.v.i., Brno, Královo Pole, CZ	
		(54) Referenční jednotka pro lineární i saturovanou absorpční spektroskopii obsahující mikrostrukturální optické vlákno s dutým jádrem	

(51) A61B 5/0404	(2006.01)	(51) B67D 3/00	(2006.01)
A61B 5/332	(2021.01)	B67D 1/06	(2006.01)
(11) 33542		B67D 1/07	(2006.01)
(21) 2019-36773		(11) 33770	
(22) 18.10.2019		(21) 2019-36855	
(73) Ústav přístrojové techniky AV ČR, v.v.i., Brno, Královo Pole, CZ		(22) 07.11.2019	
(54) Přístroj pro screening srdeční aktivity		(73) Ambiente Franchise, s.r.o., Praha 10, Strašnice, CZ	
(51) C07C 211/14	(2006.01)	(54) Výčepní zařízení	
C07J 53/00	(2006.01)	(51) B61D 7/32	(2006.01)
A61K 8/02	(2006.01)	B61D 7/00	(2006.01)
A61Q 5/00	(2006.01)	(11) 33792	
(11) 33556		(21) 2019-36621	
(21) 2019-36719		(22) 12.09.2019	
(22) 08.10.2019		(73) FERMECCANICA SUD SRL, CASERTA (CE) 81100, IT	
(73) Šarek Jan RNDr., Ph.D., Stříbrná Skalice, CZ		(54) Železniční vůz pro přepravu inertních materiálů	
Ústav experimentální botaniky AV ČR, v.v.i., Praha 6, Lysolaje, CZ		(51) G06Q 50/30	(2012.01)
(54) Kosmetický přípravek		(11) 34436	
		(21) 2019-36967	
		(22) 05.12.2019	
		(73) AŽD Praha s.r.o., Praha 10, Záběhlice, CZ	
		(54) Zapojení systémů řízení s vyšším stupněm integrity bezpečnosti pro propojení do zařízení s nižším stupněm bezpečnosti v komunikační infrastruktuře sítí Ethernet	

ND1K

Druhé prodloužení doby platnosti užžitných vzorů

(51) B61D 15/00	(2006.01)	(51) B65D 77/00	(2006.01)
B61D 17/14	(2006.01)	B65D 77/02	(2006.01)
(11) 29971		B65D 8/00	(2006.01)
(21) 2016-32869		(11) 30352	
(22) 27.09.2016		(21) 2016-32988	
(73) CZ LOKO, a. s., Česká Třebová, CZ		(22) 27.10.2016	
(54) Bočně výsuvná lávka pro speciální kolejové vozidlo		(73) FENIX Protector s.r.o., Nový Knín, CZ	
(51) A62C 31/02	(2006.01)	(54) Pouzdro, zejména na náboje střelných zbraní	
A62C 2/08	(2006.01)	(51) C09D 5/08	(2006.01)
(11) 30012		C09D 151/08	(2006.01)
(21) 2016-32826		C09D 167/06	(2006.01)
(22) 19.09.2016		C08G 18/38	(2006.01)
(73) České vysoké učení technické v Praze, Praha 6, Dejvice, CZ		C08F 283/01	(2006.01)
(54) Zařízení ke zvýšení hasební účinnosti nízkotlaké a středotlaké vodní mlhy u polostabilních a stabilních hasicích zařízení		C08L 67/07	(2006.01)
(51) E04D 13/16	(2006.01)	(11) 30524	
E04B 7/00	(2006.01)	(21) 2016-33029	
E04D 5/02	(2006.01)	(22) 09.11.2016	
(11) 30094		(73) COLORLAK, a.s., Staré Město, CZ	
(21) 2016-32927		(54) Vrchní barva pro letecký průmysl se sníženým obsahem těkavých organických látek	
(22) 11.10.2016		(51) B60Q 1/26	(2006.01)
(73) Aquafol s.r.o., Zlín, CZ		B60Q 1/44	(2006.01)
(54) Střešní plášť ploché střechy a zařízení pro kontrolu těsnosti takového střešního pláště		B60Q 1/54	(2006.01)
(51) C09D 5/08	(2006.01)	(11) 34065	
(11) 30319		(21) 2016-32759	
(21) 2016-33028		(22) 02.09.2016	
(22) 09.11.2016		(73) Machálka Lubomír, Kunčice pod Ondřejníkem, CZ	
(73) COLORLAK, a.s., Staré Město, CZ		(54) Brzdové světlo pro signalizaci míry akcelerace nebo brzdění automobilu	
(54) Základní antikorozi barva pro letecký průmysl se sníženým obsahem těkavých organických látek			

ND4Q

První obnovy doby ochrany průmyslových vzorů

(51) 12-05
(11) 37380
(21) 2018-41144
(22) 19.02.2018
(54) Zachycovač volného pádu

(51) 11-01
(11) 37404
(21) 2018-41298
(22) 25.10.2018
(54) Šperky

ND4Q

Druhé obnovy doby ochrany průmyslových vzorů

(51) 32-00
(11) 36124
(21) 2013-39675
(22) 09.09.2013
(54) Grafický symbol

(51) 32-00
(11) 36131
(21) 2013-39676
(22) 09.09.2013
(54) Grafické symboly

PD4Q

Převod práv a ostatní změny vlastníků průmyslových vzorů

(11) 35216
(21) 2011-38520
(73) EAGLELINE LIMITED, ST. JULIANS SWQ 3334, MT

QA9A

Nabídka licence

(73) Západočeská univerzita v Plzni, Plzeň, Jižní Předměstí, CZ
(11) 309763
(54) Sestava pro přenos naměřených dat ze sondy umístěné v bachoru skotu a způsob přenosu naměřených dat

(73) Západočeská univerzita v Plzni, Plzeň, Jižní Předměstí, CZ
(11) 309765
(54) Zařízení pro zarovnávání vrstvy kovového prášku při aditivní výrobě kovové součásti

Zamítnuté a částečně zamítnuté přihlášky ochranných známek před zveřejněním

Kapitola obsahuje údaje o rozhodnutích o přihláškách ochranných známek, u kterých byly na základě provedeného věcného průzkumu shledány Úřadem důvody pro zamítnutí přihlášky ochranné známky podle ustanovení § 4 nebo 6 zákona č. 441/2003 Sb. Na základě toho Úřad vydal rozhodnutí o zamítnutí přihlášky podle ustanovení § 22 zákona č. 441/2003 Sb., a to pro celý seznam výrobků a služeb nebo pro jeho část. Údaje o výsledku rozhodnutí (zamítnutí přihlášky, částečně zamítnutí přihlášky) jsou uvedeny jako datum právní moci rozhodnutí/výsledek rozhodnutí.

(210) **O-574805**

(540)

NIGHTLIFE TICKET

(592) Slovní

29.07.2023/NABYTÍ P.M. - ZAMÍTNUTÍ PŘIHLÁŠKY

(210) **O-583483**

(540)

**LIBERECKÝ SYMFONICKÝ
ORCHESTR**

(592) Slovní

15.08.2023/NABYTÍ P.M. - ZAMÍTNUTÍ PŘIHLÁŠKY

Přehled zveřejněných přihlášek ochranných známek

Přihlášky ochranných známek, které byly na základě výsledků formálního a věcného průzkumu provedeného Úřadem shledány schopné zápisu do rejstříku ochranných známek, jsou obsaženy v této kapitole. Důležitou právní skutečností je, že zveřejněním přihlášky ochranné známky v této kapitole Věstníku (§ 23 zákona č. 441/2003 Sb.) začíná běžet zákonná tříměsíční lhůta pro podání námitek podle ustanovení § 25 zákona č. 441/2003 Sb.

Číselný přehled (210)											
O-585149	O-585276	O-585382	O-585476	O-585522	O-585666	O-585711	O-585799	O-585800	O-585801	O-585802	O-585855
O-585912	O-585918	O-585920	O-585921	O-585974	O-586069	O-586072	O-586081	O-586082	O-586084	O-586092	O-586094
O-586096	O-586214	O-586238	O-586250	O-586259	O-586266	O-586267	O-586269	O-586272	O-586370	O-586404	O-586405
O-586406	O-586407	O-586408	O-586409	O-586414	O-586416	O-586421	O-586426	O-586427	O-586473	O-586502	O-586519
O-586520	O-586521	O-586539	O-586548	O-586549	O-586550	O-586557	O-586562	O-586565	O-586567	O-586597	O-586598
O-586611	O-586618	O-586627	O-586628	O-586634	O-586638	O-586642	O-586643	O-586645	O-586646	O-586669	O-586694
O-586695	O-586699	O-586705	O-586730	O-586794	O-586799	O-586804	O-586805	O-586813	O-586814	O-586815	O-586816
O-586817	O-586888	O-586903	O-586905	O-586938	O-586939	O-586940	O-586945	O-586955	O-586956	O-586971	O-586979
O-586980	O-586981	O-586982	O-586983	O-586987	O-586989	O-587068	O-587077	O-587078	O-587085	O-587088	O-587095
O-587100	O-587105	O-587107	O-587111	O-587114	O-587126	O-587128	O-587160	O-587161	O-587162		

Zveřejněné přihlášky ochranných známek

(210) **O-585149**

(220) 08.04.2023

(320) 08.04.2023

(540)

Slichkowsky

(592) Slovní

(511) (3) parfumerie, přípravky pro osobní hygienu, vonné oleje a aromatické výtažky, deodoranti, deodoranty pro péči o tělo, balzámy na vousy, balzámy pro holení, depilační mléka, depilační vosk, gely na holení, gely po holení, mýdlo na holení, mléko po holení, krémy po holení, oleje na vousy, krém na holení, pěny na holení, sady na holení, spreje na holení, balzámy na vlasy, lak na vlasy, lesk na vlasy, modelovací pasta na vlasy, olej na vlasy, pěna na úpravu účesu, pěnové tužidlo na vlasy, šampon na vlasy, balzám na rty, hydratační mléko, kakaové máslo pro kosmetické účely, kosmetické mléko, noční krém, sprejové mýdlo, pleťové mýdlo, micelární voda, parfémovaná toaletní voda, voňavkářské výrobky z cedrového dřeva, přípravky pro ústní hygienu, kosmetické sady; (9) magnety, holografický film, magnetické záznamy dat, citlivé mikrofilmy (exponované), data nahraná elektronicky z internetu, datové soubory, nahrané nebo s možností stažení, interaktivní databáze, audio nahrávky, audioknihy, digitální fotografie ke stažení, digitální hudba ke stažení, digitální knihy ke stažení z internetu, disky s nahraným zvukovým záznamem, elektronické časopisy, elektronické hudebniny, stahovatelné, filmy ke stažení, holografické obrazy, hudební nahrávky, hudební video nahrávky, kompaktní disky s hudbou, kreslené filmy, materiály pro vzdělávací kurzy ke stažení, média s možností stažení, multimediální záznamy, nahrané digitální audiopásy, nahrané filmy, nahrané hudební audiopásy, nahrané videopásy s hudbou, optické disky s hudbou, počítačová dokumentace v elektronické podobě, počítačová grafika s možností stažení, podcasty, náhlavní sluchátka k chytrým telefonům, náušníky do sluchátek, osobní reproduktory, módní brýle, sluneční brýle; (14) čelenky, klenotnické šňůrkové řetízky na náhrdelníky, klenotnické šňůrkové řetízky na náramky, klenotnické zboží s ozdobnými kameny, klenoty pro osobní nošení, klenoty se stříbrným zdobením, klenoty vyrobené z nedařných kovů, klenoty vyrobené z polodrahokamů, korálové náramky, manžetové knoflíky, náhrdelníky, náramky z drahých kovů, náramky z dřevěných korálků, náušnice, postříbřené náhrdelníky, postříbřené náramky, postříbřené náušnice, postříbřené prsteny, pozlacené náhrdelníky, pozlacené náramky, pozlacené prsteny, pozlacené náušnice, pozlacené řetízky na náhrdelníky, přívěsky na náramky, propichovací náušnice; (16) lepidla pro kancelářské potřeby nebo pro domácnost, nosiče a dekorační materiály a materiály pro umělce, fotografie, obrazy ve formě tištěných fotografií, portréty v podobě kreseb, portréty v podobě maleb, papírové nálepky, dárkové krabice, dárkové tašky, adventní kalendáře, barevná pera, blahopřání k narozeninám, brožury, časopisy, knihařské materiály, knihy, letáky, lékařské časopisy, manuály, alba na fotografie; (18) deštníky a slunečníky, hole, cestovní tašky, peněženky a ostatní tašky – v rámci třídy 18, kožené pásky, kožené obaly na doklady, kožené řemeny, koženka, kožešiny; (21) kosmetické a hygienické potřeby a potřeby pro péči o krásu, sochy, figurky, plakety a medaile a umělecké předměty vyrobené z materiálů, a to: porcelán, terakota nebo sklo, zahrnuté v této třídě, výrobky pro péči o oděvy a obuv, zahradnické potřeby, hřebeny, hřebeny na vlasy, hřebeny řídké na vlasy, hřebeny s velkými zuby (na vlasy), hřebínky na řasy, kartáče na osobní hygienu, kosmetické pomůcky, kosmetické taštičky (vybavené), pomůcky ústní hygieny, pomůcky kosmetické; (25) čelenky proti pocení, čepce, klobouky, kšilty proti slunci, kukly, módní klobouky, bermudy, bombery, boxerské trenýrky, bundy bez rukávů, bundy s dlouhým rukávem (mikiny), bundy s rukávy, bundy z flísy (fleece), bundy z kožešiny, bundy z kůže, chino kalhoty, cvičební oděvy, domácí župany, džínové bundy, džíny, gymnastické oděvy, havajské košile, kalhoty pro zdravotní sestry a bratry, košile (na knoflíky), košile (neformální), košile s krátkým rukávem, košile s límcem, košilové bundy, kožené pásky, kožené vesty, kožený oděv, oboustranné bundy, overaly, pánské kabáty v námořnickém stylu [pea coat], pánské ponožky, pásky vyrobené z imitace kůže, plavky pánské, plážové oblečení, pletené rukavice, pletené topy, ponožky, pulovry s dlouhým rukávem, pulovry s kapucí, rukavice, včetně rukavic z kůže, surové kůže nebo kožešiny, šátky Bandana, šátky kolem krku, šátky na hlavu, šátky na ramena, pánské boxerky, pánské trenýrky, boxerky, boty do terénu, obuv pánská, obuv pro zdravotnické pracovníky, obuv sportovní, pánské sandály, pantofle; (28) sportovní zařízení a zařízení ke cvičení; (30) káva, čaj, pekárenské výrobky, cukrovinky, čokoláda a zákusky, mražené jogurty a sorbety, soli, kakao a jejich náhražky, zmrzlina, cereální tyčinky a energetické tyčinky; (32) bezlepkové pivo, černé pivo [pivo z praženého sladu], ječmenné víno (pivo), kvas (nealkoholický nápoj), ležák,

nealkoholické pivo, pivo s kávovou příchutí, pšeničné pivo, březová voda, džusy, izotonické nápoje, energetické nápoje obsahující kofein, limetková limonáda, mražené nápoje na bázi ovoce, nápoje iontové, nápoje na bázi ořechů a sóji, nápoje obsahující vitamíny, nápoje pro sportovce, nápoje z guarany, nealkoholické aperitivy, nealkoholické koktejly, nealkoholické nápoje s obsahem ovocných šťáv, nealkoholické nápoje z aloe vera, nealkoholický punč, limonády, čistěná pitná voda, kokosová voda jako nápoj, minerální voda, neperlivá voda; (33) cider, alkoholové výtažky, extrakty destilovaných lihovin, alkoholický nápoj z kvašených hrušek (perry), aperitivy, bylinné likéry, hořké likéry, koktejly, krémové likéry, likér z černého rybízu, medovina, brandy, gin, kanadská whisky, bílé víno, červené víno, hroznové víno, jahodové víno, ostružinové víno, stolní vína, šumivé hroznové víno, svařené víno, švestkové víno; (35) obchodní služby a informace pro spotřebitele (poskytování), pomoc v obchodní a podnikatelské činnosti, management a administrativní služby, reklama, marketing a propagační služby, aktualizace reklamních materiálů, asistence managementu v oblasti podpory obchodní činnosti, bannerová reklama, cílený marketing, digitální reklamní služby, elektronické publikování tiskovin pro reklamní účely, event marketing (získávání zákazníků pořádáním akcí), filmová reklama, finanční marketing, grafická úprava pro reklamní účely, hodnocení dopadu reklamy na cílové skupiny, indexování webových stránek pro komerční nebo reklamní účely, informace o marketingu, informace týkající se reklamy, internetový marketing, inzerce a inzertní služby, inzerce komerčních nebo obytných nemovitostí, inzertní služby poskytované přes internet, kancelářské služby týkající se propagace, kompilace reklamy pro použití jako webových stránek na internetu, konzultační a poradenské služby a pomoc v oblasti reklamní, kopírování reklamního materiálu, kreslení návrhů pro reklamní účely, marketing nemovitostí, marketing prostřednictvím telefonu, marketingové služby poskytované prostřednictvím digitálních sítí, nahrávání video nahrávek pro reklamní účely, nákupní služby v oboru médií, navrhování marketingových průzkumů, navrhování reklamních brožur, navrhování reklamních letáků, navrhování reklamních log, obchodní reklamní služby týkající se franchisingu, obchodní asistence vztahující se k obchodnímu image, on-line propagace počítačových sítí a webových stránek, online inzerce v počítačové síti, online reklama prostřednictvím počítačových komunikačních sítí, online reklamní a marketingové služby, optimalizace návštěvnosti webových stránek, optimalizace provozu na webových stránkách, optimalizace vyhledávače za účelem propagace internetových stránek druhých, optimalizace vyhledávačů pro účely podpory prodeje, optimalizace vyhledávačů pro reklamní účely, partnerský marketing, plánování marketingových strategií, počítačová propagace obchodní činnosti, podpora prodeje pro třetí strany, podpora prodeje s využitím audiovizuálních médií, podpora prodeje služeb (jménem třetích osob) prostřednictvím zajištění reklamy, podpora prodeje v místech nákupu nebo prodeje pro třetí osoby, podpora prodeje výrobků a služeb jiných subjektů prostřednictvím propagačních akcí, pomoc při komercializaci zboží v rámci frančizových smluv, pořádání a řízení marketingových propagačních akcí pro třetí osoby, pořádání a řízení reklamních akcí, pořádání prezentací pro reklamní účely, pořádání soutěží pro reklamní účely, poskytování a pronájem prostoru, času a médií pro reklamu, poskytování marketingových zpráv, poskytování uživatelských hodnocení pro komerční nebo reklamní účely, postprodukční editování propagačních materiálů nebo reklam, PPC reklama, předváděcí akce a výstavy pro reklamní a obchodní účely, prezentace firem na internetu a v jiných médiích, přímá marketingová reklama, prezentace společností a jejich zboží a služeb na internetu, příprava a pořádání marketingových akcí, příprava a pořádání propagačních akcí, příprava a realizace mediálních a reklamních plánů a koncepcí, příprava a umístění reklam pro jiné subjekty, příprava audiovizuálních prezentací pro reklamní použití, příprava inzertních sloupků, příprava marketingových plánů, příprava inzertních materiálů, příprava obchodních reklamních textů, příprava propagačních a obchodních materiálů pro jiné subjekty, příprava propagačních kampaní pro obchodní činnost, příprava propagačních, reklamních, inzertních dokumentů, příprava reklamních kampaní, příprava reklamních letáků, příprava reklamních publikací, produkce televizních a rozhlasových reklam, produkce (výroba) reklamních filmů, produktový marketing, profilování spotřebitelů na komerční nebo marketingové aktivity, propagace hudby druhých prostřednictvím poskytování on-line portfolií přes webovou stránku, propagace hudebních koncertů, propagace kin, propagace koncertů (inzerce), propagace mimořádných akcí, propagace návrhů druhých prostřednictvím poskytování on-line portfolií přes webovou stránku, propagace podnikových webových stránek, propagace, reklama a marketing online webových stránek, propagace série filmů pro třetí osoby, propagace uměleckých děl druhých

prostřednictvím poskytování on-line portfolií přes webovou stránku, propagace výrobků a služeb jiných subjektů prostřednictvím reklamy na internetových stránkách, propagace výrobků prostřednictvím influencerů, propagace zboží a služeb pro třetí osoby prostřednictvím internetu, propagace zboží a služeb jiných subjektů prostřednictvím programu pro preferované zákazníky, propagační management známých osobností, propagační marketingové služby využívající audiovizuální média, psaní reklamních textů pro reklamní a propagační účely, psaní scénářů pro reklamní účely, publikace reklamních, inzertních textů, řádková inzertce, reaktivní (ohlasová) reklama, reklama prostřednictvím elektronických médií a zejména internetu, reklama prostřednictvím všech veřejných komunikačních prostředků, reklama v časopisech, reklama v periodikách, brožurách a novinách, reklama v tisku určeném pro širokou veřejnost a v odborném tisku, reklama zasíláním on-line propagace třetím stranám prostřednictvím elektronických komunikačních sítí, reklamní a marketingové služby poskytované prostřednictvím sociálních médií, reklamní a marketingové služby poskytované prostřednictvím blogů, reklamní a propagační služby a související poradenství, reklamní služby prostřednictvím textu na televizní obrazovce, reklamní služby prostřednictvím dvojité reklamní tabule, reklamní služby rozhlasové a televizní reklamní agentury, rozšiřování reklamních marketingových a propagačních materiálů, režisérství reklamních filmů, reklamní služby v oblasti prodeje movitého majetku, služby generování potenciálních zákazníků, šíření údajů vztahujících se k reklamě, služby hlasatelů pro reklamní účely, lobování komerční, konzultace v oboru styku s veřejností, studie o práci s veřejností, služby v oblasti firemní komunikace, služby tiskové kanceláře, poradenství týkající se komunikačních strategií v oblasti vztahů s veřejností, prezentace fotografického vybavení (pro reklamní účely), prezentace výrobků prostřednictvím sdělovacích prostředků všeho pro maloobchodní účely, prezentace výrobků v komunikačních médiích pro účely maloobchodu, prezentace zboží k propagačním účelům, příprava a prezentace audiovizuálních expozic pro reklamní účely, organizování akcí pro komerční a reklamní účely, organizování komerčních nebo propagačních výstav, organizování výstav a akcí k obchodním nebo reklamním účelům, cílené zasílání reklamních materiálů, distribuce propagačních materiálů, distribuce prospektů a reklamních vzorků, distribuce reklam a komerčních oznámení, distribuce reklamní korespondence a reklamních příloh pravidelných vydání, distribuce reklamních brožur, distribuce reklamních materiálů, distribuce reklamních textů, distribuce zboží k reklamním účelům, podpora prodeje zboží a služeb třetích osob prostřednictvím distribuce tištěných materiálů a reklamních soutěží, rozšiřování reklamních nebo inzertních materiálů, šíření reklamních materiálů on-line, šíření reklamních materiálů na veřejných prostranstvích, šíření reklamních sdělení pro třetí osoby po internetu, poskytování a pronajímání reklamního prostoru na internetu, poskytování prostoru na webových stránkách k reklamě na výrobky a služby, poskytování reklamního prostoru, poskytování reklamního prostoru v periodických publikacích, novinách a časopisech, poskytování reklamního prostoru elektronickými prostředky a celosvětovými informačními sítěmi, poskytování reklamního prostoru v elektronických médiích, pronájem cedulí na trávníky pro reklamní účely, pronájem digitálních billboardů, pronájem míst/ploch pro reklamu, pronájem prodejních stánků, pronájem propagačních předmětů, pronájem reklamní plochy na železničním zařízení, pronájem reklamních panelů, pronájem reklamních ploch a reklamního materiálu, maloobchodní prodej alkoholických nápojů s výjimkou piva, maloobchodní prodej audiovizuálního zařízení, maloobchodní prodej čajů, maloobchodní prodej čokolády, maloobchodní prodej hrnků a sklenic, maloobchodní prodej hudebních nástrojů, maloobchodní prodej kávy, maloobchodní prodej lékařských přístrojů, maloobchodní prodej nádobí, maloobchodní prodej nealkoholických nápojů, maloobchodní prodej oblečení, maloobchodní prodej obuvi, maloobchodní prodej piva, maloobchodní prodej papírnického zboží, maloobchodní prodej pokrývek hlavy, maloobchodní prodej předmětů sloužících k hygieně lidí, maloobchodní prodej předmětů sloužících k úpravě vzhledu lidí, maloobchodní prodej šperků, maloobchodní prodej sportovního vybavení, maloobchodní prodej sportovních předmětů, maloobchodní prodej tiskovin, maloobchodní prodej uměleckých děl, maloobchodní prodej výživových doplňků, maloobchodní služby poskytované prostřednictvím katalogů týkající se nealkoholických nápojů, maloobchodní služby s hudebními soubory s možností stažení, maloobchodní služby poskytované prostřednictvím katalogů týkající se pív, maloobchodní služby poskytované prostřednictvím celosvětových počítačových sítí týkající se pív, maloobchodní služby týkající se alkoholických nápojů (s výjimkou pív) poskytované prostřednictvím celosvětových počítačových sítí, maloobchodní služby týkající se nealkoholických nápojů poskytované prostřednictvím celosvětových počítačových sítí, maloobchodní služby v

oblasti vonných přípravků, maloobchodní služby v oblasti audiovizuálního vybavení, maloobchodní služby v souvislosti s elektronickými publikacemi s možností stažení, maloobchodní služby zaměřené na farmaceutické, veterinářské a hygienické přípravky a lékařské potřeby, maloobchodní služby zaměřené na prodej oděvů a oděvních doplňků, maloobchodní služby týkající se zásilkového prodeje oděvů, maloobchodní služby zásilkového prodeje zaměřené na kosmetické přípravky, maloobchodní zásilkové služby týkající se pív, maloobchodní zásilkové služby týkající se nealkoholických nápojů, on-line maloobchodní služby v oblasti digitální hudby s možností stažení, on-line maloobchodní služby v oblasti vyzváněcích tónů s možností stažení, on-line maloobchodní služby v oblasti nahrané hudby a nahraných filmů s možností stažení, on line maloobchodní služby týkající se šperků a klenotů, on line maloobchodní služby týkající se kosmetiky, on line maloobchodní služby zaměřené na oděvy, velkoobchodní prodej alkoholických nápojů s výjimkou piva, velkoobchodní prodej audiovizuálního zařízení, velkoobchodní prodej čajů, velkoobchodní prodej deštníků, velkoobchodní prodej kávy, velkoobchodní prodej lékařských přístrojů, velkoobchodní prodej mazacích olejů, velkoobchodní prodej oblečení, velkoobchodní prodej obuvi, management a administrativní služby, firemní plánování, management nemocnic, manažerské poradenství ohledně nábory zaměstnanců, manažerské poradenství v oblasti zařazování zaměstnanců, obchodní administrativní programů na proplácení výloh pacientům, obchodní asistence týkající se franchisingu, obchodní konzultační a poradenské služby, obchodní řízení míst pro konání zábavních akcí, obchodní řízení maloobchodních prodejen, obchodní řízení nemocnic, obchodní řízení podnikání, pomoc při řízení a provozu společností a obchodních a průmyslových činností, pořádání a vedení obchodních setkání, poptávky, řízení lidských zdrojů a náborové služby, řízení obchodní činnosti hudebních interpretů, řízení obchodní činnosti hudebních umělců, řízení obchodního procesu, sjednávání obchodních transakcí pro výkonné umělce, administrativní účetnictví, administrativní služby související s doporučením pacientů pro vyšetření v nemocnici, administrativní služby pro lékařská doporučení, administrativní služby, fakturační služby v oboru zdravotní péče, fakturace lékařských služeb, fotokopírovací služby, kancelářské služby pro sjednávání schůzek, kopírování dokumentů, kopírování papírových spisů, kopírování papírových záznamů, kopírování zpráv, mzdová asistence, mzdové výplatní listiny (příprava), obchodní administrativní v oboru zdravotnické péče, obchodní sekretářské služby, počítačová příprava výplatních listin, počítačová správa lékařských záznamů a dokumentů, počítačové zpracování textů, počítačové objednávání zboží, pořádání prezentací pro komerční účely, poradenské služby týkající se mezd, poskytování administrativních služeb, příprava audio a/nebo vizuálních expozic pro podniky, příprava dokumentů, příprava faktur, reprografické služby, služby v oblasti fakturace zdravotnické péče pro lékaře, správa lékařských programů proplácení a služeb, správa kulturních a vzdělávacích výměnných programů, správa programů a služeb týkajících se proplácení léků, správa programů pro náhradu nákladů pacientům, správa systémů předplacené zdravotní péče, služby pracovních agentur pro lékařský personál, služby pracovních agentur vztahující se ke zdravotním sestřím, služby pracovních agentur pro pracovníky mluvící dvěma jazyky, služby pracovních agentur pro personál záchranářů, služby pracovních agentur pro osoby kvalifikované pro práci s počítači, služby pracovních agentur zaměřené na zprostředkování zaměstnání pro lékaře a ošetřující personál, dojednávání dohod týkajících se prodeje a nákupu zboží; (41) překladatelské a tlumočnické služby, rezervace vstupenek na vzdělávací, zábavní a sportovní aktivity a akce a související rezervační služby, služby v oblasti vzdělávání, zábavy a sportu, zveřejňování, oznamování a psaní textů, digitální video, audio a multimediální zábavní vydavatelské služby, editování psaných textů, editování tiskářských výrobků obsahujících obrázky, s výjimkou těch pro reklamní účely, elektronická nakladatelská činnost (služby), elektronické online publikace periodik a knih, elektronické publikování (DTP), elektronické vydávání textů a tiskářských výrobků na internetu, s výjimkou vydávání reklamních textů, hudební nakladatelství, kaligrafické služby, konzultační služby vztahující se k publikování psaných textů, konzultační služby vztahující se k vydávání časopisů, konzultační služby vztahující se k vydávání knih, multimediální publikování knih, multimediální publikování tiskářských výrobků, multimediální vydávání elektronických publikací, multimediální vydávání magazinů, multimediální vydávání novin, nakladatelské služby týkající se periodických a neperiodických publikací, s výjimkou reklamních textů, on-line vydavatelské služby, online publikování elektronických knih a časopisů, poskytování elektronických publikací, poskytování elektronických publikací online bez možnosti stažení, poskytování informací o publikování, poskytování on-line elektronických publikací v oblasti hudby,

bez možnosti stažení, poskytování on-line publikací, poskytování publikací z celosvětově počítačové sítě nebo internetu s možností prohlížení, poskytování služeb studií pro nahrávání videí, poskytování uživatelských hodnocení pro zábavní nebo kulturní účely, psaní blogů, psaní projevů pro nereklační účely, psaní scénářů, psaní textů, publikace letáků, publikování a editování tiskovin, publikování a vydávání časopisů, publikování a vydávání knih a časopisů, publikování a vydávání vědeckých prací týkajících se lékařské technologie, publikování multimediálních materiálů on-line, publikování textů ve formě elektronických médií, referenční knihovny literatury a dokumentárních nahrávek, služby grafické úpravy, nikoliv k reklamním účelům, služby přepisu hudby, služby spočívající v psaní na zakázku pro nereklační účely, služby televizního nebo rozhlasového moderátora, služby v oblasti vydávání a nahrávání hudby, služby vydávání elektronických textů, služby vydavatelství (včetně vydávání elektronických publikací), transkripce hudby pro třetí osoby, tvorba podcastů, vydávání a publikování textů, s výjimkou reklamních textů, vydávání dokumentů, vydávání elektronických časopisů, vydávání elektronických knih a periodik na internetu, vydávání hudebních děl, vydávání hudebních textů, vydávání informačních dokumentů, vydávání knih, vydávání lékařských textů, vydávání materiálů na magnetických nebo optických nosičích dat, vydávání manuálů, vydávání materiálů přístupných z databáze nebo z internetu, vydávání multimediálního zábavního softwaru, vydávání nebo z internetu, audio zábava, akreditace vzdělávacích služeb, audiovizuální ukázkové prezentace, biografie, časové plánování rozhlasových a televizních programů, digitální hudba (bez možnosti stažení) poskytována z internetu, diskotéky, divadelní představení, animovaná i na živo, divadelní zábava, fankluby, filmová studia, filmová distribuce, filmová zábava, filmové předváděcí akce pro instruktážní účely, filmové projekce, fotografické zpravodajství, hudební skupiny (zábava), hudební zábava, informace o možnostech zábavy, informace týkající se kulturních aktivit, informace vztahující se k zábavě poskytované online z počítačových databází nebo z internetu, informační služby o filmových programech, karaoke, knihovnické služby, koncertní síně, sály, konkurzy pro televizní soutěžní programy, konzultace v oblasti plánování večírků, konzultace v oboru plánování zvláštních akcí, konzultační služby v oblasti zábavy poskytované prostřednictvím internetu, kulturní aktivity, malování portrétů, mixování hudby, mužská taneční vystoupení, noční kluby, obrazové zpravodajství, ochutnávky vín (zábavní služby), on-line interaktivní zábava, organizace kulturních představení, organizace kulturních, zábavních a sportovních akcí, organizace zábavních aktivit, organizování a pořádání výstav k zábavním účelům, organizování a pořádání veletrhů pro kulturní nebo vzdělávací účely, organizování fanklubů, organizování festivalů pro rekreační účely, organizování festivalů pro zábavní účely, organizování festivalů pro kulturní účely, organizování her s účastí publika, organizování hudebních soutěží, organizování jevištních představení, organizování komunitních kulturních akcí, organizování kongresů a konferencí pro kulturní a vzdělávací účely, organizování konferencí, výstav a soutěží, organizování setkání v oblasti zábavy, organizování slavností pro kulturní účely, organizování slavností pro rekreační účely, organizování slavnostních společenských akcí, organizování udílení cen vztahujících se k filmům, organizování večírků, organizování vizuální zábavy, organizování udílení televizních cen, organizování udílení cen vztahujících se k videím, organizování výletů pro zábavu, organizování webinářů, organizování zábavních služeb, organizování zábavy na narozeninových oslavách, organizování zábavy na svatebních oslavách, osvědčování odborné způsobilosti, plánování večírků, plánování představení, pořádání hudebních akcí, pořádání hudebních koncertů televizí, pořádání plesů, pořádání předváděcích akcí pro zábavní účely, pořádání zábavních scénických představení, poskytování audio a vizuálních médií prostřednictvím komunikačních sítí, poskytování digitální hudby z internetových MP3 webových stránek, poskytování digitální hudby z internetu, poskytování divadelních prostor, poskytování divadelních programů, poskytování divadelního zařízení pro scénické umění, poskytování filmů a televizních programů bez možnosti stažení prostřednictvím placené televize, poskytování filmů bez možnosti stažení a televizních programů prostřednictvím televizních placených kanálů, poskytování filmů bez možnosti stažení prostřednictvím přenosu videa na objednávku, poskytování filmů prostřednictvím služeb pro přenos videa na vyžádání, nikoli ke stažení, poskytování hudby online bez možnosti stažení, poskytování informací o filmech, poskytování informací o knihách, poskytování informací o kulturních aktivitách, poskytování informací o televizních programech, poskytování informací o zábavě prostřednictvím počítačových sítí, poskytování informací o zábavě elektronickými prostředky, poskytování informací o zábavě prostřednictvím internetu, poskytování informací týkajících se zábavy prostřednictvím televizních, širokopásmových, bezdrátových a on-line služeb, poskytování informací v

oboru hudby, poskytování informací v oblasti zábavy prostřednictvím globální počítačové sítě, poskytování kinosálů, poskytování kulturních aktivit, poskytování on-line audio obsahu bez možnosti stažení, poskytování on-line informací o audio a vizuálních médiích, poskytování on-line obrázků bez možnosti stažení, poskytování online knižních recenzí, poskytování služeb týkajících se karaoke, poskytování služeb zábavních klubů, poskytování televizních programů prostřednictvím služeb pro přenos videa na vyžádání, nikoli ke stažení, poskytování televizních programů bez možnosti stažení prostřednictvím přenosu videa na objednávku, poskytování vybavení pro karaoke, poskytování výuky, předprodej vstupenek na zábavní akce (služby), prezentace video filmů, příprava a organizace akcí s ochutnávkou vína pro zábavní účely, příprava a pořádání zábavních akcí pro charitativní účely, příprava dokumentárních programů k vysílání, příprava titulků pro filmy, příprava titulků pro živé divadelní akce, příprava zábavních programů pro kina, produkce estrád, produkce filmových studií, produkce hudebních vystoupení, produkce rozhlasových a televizních programů, produkce televizních zábavních her, produkce vystoupení spočívajících v jízdě na kolečkových bruslích, produkce zábavních představení s tanečníky, produkce zábavních představení s tanečníky a zpěváky, produkce živých televizních zábavních programů, produkce živých televizních vzdělávacích programů, produkce živých televizních programů, programy her (zábava, vzdělávání), programy kabelové televize (plánování), projekce filmů, promítání filmů, promítání kinematografických filmů, pronájem zařízení a vybavení ke vzdělávání, zábavě, sportu a kultuře, provozování dětských hřišť na čerpacích stanicích, provozování prostor pro živá vystoupení hudebních skupin, provozování rekreačních zařízení, provozování sálů s hracími automaty na mince, provozování tanečních sálů, provozování zábavních prostor v hotelích, psaní a skládání písní, půjčování knih, psaní písní, realizace vystoupení spočívajících v jízdě na bruslích na ledu, rekreační informace, rekreační kempy, rezervace koncertů, rezervace sálů vhodných pro zábavní akce, rodeo show, rozhlasová zábava, rozhlasová zábava šířená pomocí internetu, rozhlasové služby pro opakování učiva, satelitní televizní seriály, rozhovory se současnými osobnostmi za účelem zábavy, satelitní televizní show, skládání hudby, skládání hudby pro třetí osoby, skládání písní, školní vzdělávání, služby audiovizuálních ukázkových prezentací pro vzdělávací účely, služby audiovizuálních ukázkových prezentací pro zábavní účely, služby baviče, služby diskžokejů, služby filmového studia, služby fanklubů (zábava), služby elektronické knihovny pro dodávání elektronických informací (včetně archivních informací) ve formě textů, audio a/nebo video informací, služby elektronických vizuálních průvodců, služby osvětlovače pro akce, služby pořádání nenáročné zábavy, služby psaní písní na zakázku pro nereklační účely, služby související s rozhlasovými zábavními programy, služby související s televizní zábavou, služby spojené s hazardem, služby společenských klubů pro účely zábavy, služby tanečního klubu, služby tanečního sálu, služby v oblasti kinematografické zábavy, služby v oblasti lidové zábavy, služby v oblasti skládání hudby, služby v oblasti živých vystoupení, služby v oblasti živé hudební zábavy, služby video knihoven, zvuková, obrazová a multimediální produkce a fotografie, audio a video nahrávací služby, audioprodukce, dabing, dabování filmů, digitální hudba (bez možnosti stažení) poskytována z MP3 webových stránek na internetu, editování audiopásek, editování kinofilmů, editování fotografií (redigování), editování nebo nahrávání zvuků a obrázků, editování rozhlasových programů, filmová produkce pro zábavní účely, fotografování na mikrofilm, fotografování, fotografování na mikrofilm pro třetí osoby, informační služby v oblasti videofilmů, hudební produkce, konzultace o filmové a hudební produkci, mastering (konečná úprava) nahrávek, nahrávací služby, letecké fotografování, letecké videografické služby, nahrávání a produkce audionahrávek, nahrávání hudby, nahrávání videokazet, nahrávání videopásek, opatřování živě vysílaných televizních pořadů titulky pro sluchově postižené diváky, plánování rozhlasových programů, pořizování audio nahrávek (služby), portrétní fotografie, poskytování audio nebo video studií, poskytování digitálních zvukových nahrávek z internetu bez možnosti stažení, poskytování multimediálních zábavních programů prostřednictvím televizních, širokopásmových, bezdrátových a on-line služeb, poskytování multimediální zábavy prostřednictvím webových stránek, poskytování prostor a zařízení nahrávacích studií, poskytování služeb v oblasti automatizovaných videonahrávek, poskytování studiových prostor a zařízení pro nahrávání videí, poskytování zařízení na výrobu filmů, poskytování věkového ratingu televizního, filmového a hudebního obsahu, obsahu videí a videoher, postprodukční editační služby v oblasti hudby, videa a filmu, předvádění programů pro televizi, příprava a výroba televizních a rozhlasových programů, příprava rozhlasových a televizních programů, prodej vysílacích práv pro rozhlasové programy, prodej vysílacích práv pro televizní programy, produkce animovaných filmů, produkce audioprogramů,

produkce audiovizuálních představení, produkce filmových písní, produkce estrád a filmů, produkce filmů ke vzdělávacím účelům, produkce filmů na DVD a CD-ROMu, produkce filmů na videopáskách a DVD, produkce filmů pro televizi a kino, produkce filmů ve studiích, produkce hudebních nahrávek, produkce hudebních videí, produkce master audionahrávek, produkce podcastů, produkce originálních vzorových nahrávek, produkce předem nahraných videofilmů, produkce představení živé zábavy, produkce programů kabelové televize, produkce speciálních efektů pro rozhlas, produkce televizních filmů, produkce televizních pořadů, produkce televizních programů k vysílání na mobilních zařízeních, produkce zábavných revue před obecnstvem, produkce zábavy v podobě videokazet, produkce zvukových a video záznamů, provozování nahrávacích prostor a zařízení, provozování video a audio zařízení pro výrobu rozhlasových a televizních pořadů, redakční zpracování fotografických filmů, režírování filmů, s výjimkou reklamních, služby editování videa pro akce, služby fotografa, služby nahrávacích studií pro výrobu zvukových disků, služby nahrávacího, filmového, video a televizního studia, služby nahrávacího studia, služby pořizování fotografických snímků pomocí dronu, služby pořizování videonímků pomocí dronu, služby pořizování zvukových, filmových, video a televizních nahrávek, služby studií pro zkušební nahrávání, služby v oblasti makrofotografie, služby v oblasti nahrávání zvuku a videozábavy, služby v oblasti nahrávání v hudebních studiích, služby v oblasti nahrávání videí, služby v oblasti produkce animované filmové zábavy, střih videa, svatební fotografie, koučink, konzultace týkající se fyzické kondice, instruktážní kurzy vztahující se k fyzické kondici, služby v oblasti sportu a fitness, hudební výuka, individuální výuka [vzdělávání], informace vztahující se ke vzdělání poskytované online z počítačové databáze nebo z internetu, instruktážní kurzy vztahující se k hubnutí, jazykové kurzy, konzultační služby v oblasti vzdělávání, kurzy osobního rozvoje, lékařské vzdělávání a výuka, personální koučink [školení], vyučování o zdraví, vyučování v oboru kosmetiky, výroba učebních materiálů distribuovaných na profesních kurzech, vedení vzdělávacích podpůrných programů pro zdravotnické pracovníky, vedení vzdělávacích seminářů vztahujících se k lékařskému oboru, vedení vzdělávacích seminářů, vedení workshopů (školení), vedení vzdělávacích akcí, vedení vzdělávacích kurzů, vedení hodin v oboru výživy, tvorba výukových materiálů, služby vzdělávání dospělých v oblasti medicíny, služby v oblasti tréninku fyzické kondice, školení pro dospělé, poskytování školení a vzdělání, poskytování on-line školení, poskytování on-line videí, bez možnosti stažení, pořádání přednášek, pořádání seminářů, organizování workshopů, pronájem audiovizuálního a fotografického vybavení a zařízení, pronájem diskotékových zařízení, pronájem hudebních nástrojů, pronájem instruktážních materiálů, poskytování hudby s možností stažení pro dočasné použití off-line, poskytování elektronických publikací s možností stažení pro dočasné použití off-line, poskytování videí s možností stažení pro dočasné použití off-line, produkce a pronájem vzdělávacích a instruktážních materiálů, poskytování knih s možností stažení pro dočasné použití off-line, pronájem audio nahrávek, pronájem desek, kompaktních disků nebo předem nahraných magnetických pásek, pronájem desek nebo magnetických pásek se zvukovým záznamem, pronájem elektronických čteček knih, pronájem filmových DVD, pronájem fonografických a hudebních nahrávek, pronájem gramofonových nahrávek, pronájem kazetových magnetofonů, pronájem magnetických pásek s obrazovým záznamem, pronájem nahraných datových nosičů pro účely zábavy, pronájem nahraných magnetických videopásek pro výuku jazyků, pronájem nahraných vzdělávacích materiálů, pronájem předem nahraných filmů na videopáskách, pronájem obrazů a kaligrafických prací, pronájem předem nahraných videokazet, pronájem uměleckých děl, pronájem videí, pronájem videodisků, pronájem zvukových a obrazových nahrávek, půjčování audionahrávek, půjčování audiovizuálních nahrávek, půjčování audiopásek s hudebními nahrávkami, půjčování filmů, půjčování filmů a zvukových nahrávek, půjčování fotografických reprodukcí, půjčování hudebních kazet, půjčování kazet, půjčování kompaktních disků, půjčování nahraných kazet, půjčování novin a časopisů, pronájem akustických nahrávacích zařízení, pronájem akustických reprodukcí zařízení, pronájem audio a video zařízení, pronájem audiovizuálního vybavení, pronájem audio zařízení, pronájem diaprojektorů, pronájem DVD přehrávačů, pronájem filmových kamer, pronájem filmových přístrojů a filmového příslušenství, pronájem kamer, pronájem karaoke zařízení, pronájem kinematografických zařízení a přístrojů, pronájem kinematografických přístrojů, pronájem nahrávacích studií, pronájem osvětlovacího zařízení pro televizi, pronájem přístrojů pro záznam videosignálů, pronájem přístrojů pro záznam audiosignálů, pronájem přístrojů pro záznam zvuku a videa, pronájem projektorů, hudební a pěvecká vystoupení, hudební jevištní představení zajišťovaná v místech konání vystoupení, hudební koncerty, hudební koncerty prostřednictvím rádia, hudební představení, konzultační a informační služby vztahující se k

pořádání, vedení a organizování koncertů, organizace živých představení, organizování a prezentace živých vystoupení, organizování bruslařských vystoupení před obecnstvem, organizování divadelních inscenací, organizování festivalů zaměřených na jazzovou hudbu, organizování hudební zábavy, organizování koncertů populární hudby, organizování tanečních představení, organizování živých hudebních vystoupení, organizování živých zábavních vystoupení, pořádání a uvádění koncertů, pořádání, vedení a organizování koncertů, poskytování hudební zábavy instrumentálními skupinami, poskytování hudební zábavy vokálními skupinami, poskytování živých zábavních představení, předvádění živých vystoupení, prezentace hudebních vystoupení, prezentace živých tanečních vystoupení, příprava a pořádání hudebních koncertů, příprava a pořádání živých zábavních akcí, produkce hudebních koncertů, produkce zábavních představení s instrumentálními, produkce zábavních představení se zpěváky, produkce zábavních jevištních představení, produkce živých představení, provozování živé hudby, realizace živých vánočních hudebních představení, režie hudebních představení, služby pěveckých koncertů, služby poskytování zábavy v podobě živých hudebních představení, služby v oblasti hudebních festivalů, služby v oblasti zábavy naživo, umělecké vedení hudebních vystoupení, uvádění hudebních koncertů, uvádění hudebních představení, uvádění koncertů, uvádění živých vystoupení hudební skupiny, uvádění živých zábavních akcí, poskytování překladatelských služeb, služby tlumočnicka, agentury zajišťující rezervaci vstupenek na koncerty, informační služby o vstupenkách na představení, informační služby o vstupenkách na zábavní akce, poskytování služeb spojených s vyzvednutím předem zaplacených vstupenek na zábavní, předprodej vstupenek (zábava), rezervace lístků a objednávkové služby pro rekreační a volnočasové akce, rezervace lístků na představení, rezervace míst na akce, rezervace míst na zábavní akce, rezervace vstupenek a objednávkové služby pro kulturní akce, rezervace vstupenek a objednávkové služby pro koncerty, rezervace vstupenek a objednávkové služby pro zábavní akce, rezervace vstupenek na koncerty, rezervace vstupenek na kulturní akce, rezervace vstupenek na vzdělávací, zábavní a sportovní aktivity a akce a související rezervační služby; (43) dočasné ubytování, informace o dočasném ubytování, poradenské a rezervační služby týkající se dočasného ubytování, informační, poradenské a rezervační služby v oblasti poskytování jídla a pití, poskytování jídla a nápojů, pronájem nábytku, povlečení, prostírání a vybavení k poskytování jídla a nápojů, hotely, ubytovny a penziony, prázdninové a turistické ubytování, dočasný pronájem pokojů, dočasné ubytování poskytované v domech na půl cesty, poskytování karavanových parků, poskytování prostor pro pořádání akcí, dočasných kancelářských prostor a prostor pro jednání, poskytování zařízení pro akce a dočasných kancelářských a jednacích prostor, pronájem pokojů, pronájem pokojů k přechodnému ubytování, pronájem stanů, pronajímání přechodného ubytování, půjčování stanů, recepční služby pro dočasné ubytování [vydávání klíčů], recepční služby v zařízeních pro dočasné ubytování [správa příchodů a odchodů], služby agentur v oblasti přenechání ubytování (časové sdílení), služby jesli poskytnuté v nákupních lokalitách, služby recepce pro přechodné ubytování [správa odjezdů a příjezdů], hostely, hotelové služby, motely, penziony, poskytování dočasného ubytování v prázdninových bytech, poskytování dočasného ubytování v prázdninových domech, poskytování dočasného ubytování pro hosty, poskytování dočasného ubytování v penzionech, poskytování hotelového ubytování, poskytování rekreačního ubytování, pronájem prázdninových chat, pronájem prázdninových domů, provozování kempů, služby agentur pro rezervaci ubytování o dovolené, služby ubytování se snídaní, hotelové rezervační služby poskytnuté prostřednictvím internetu, hotelové rezervace, poskytování informací o dočasném ubytování přes internet, poskytování informací vztahujících se k ubytování přes internet; (44) , služby péče o hygienu a krásu, služby zdravotní péče, dietní a výživové poradenství, farmaceutické služby, fyzická rehabilitace, fyzioterapie, genetické poradenství, hodnocení kontroly hmotnosti, hodnocení zdravotního rizika, homeopatické klinické služby, hospice, hydroterapeutické služby, hydroterapie, informace týkající se masáží, informační služby se zaměřením na zdravotní péči, kliniky nebo sanatoria (soukromé), konzultace vztahující se ke zdravotní péči, konzultace vztahující se k biorytmům, konzultační služby týkající se lékařské zdravotní péče, konzultační služby týkající se výživy, konzultační služby vztahující se k masáží, konzultační služby vztahující se k hubnutí, kryoterapeutické služby, laboratorní analytické služby týkající se ošetřování osob, lázeňské služby, léčba akupresurou, léčba alergií, léčba týkající se kontroly hmotnosti, lékařské informační služby poskytované prostřednictvím internetu, logopedické služby, masáž chodidel, masáž horkými kameny, masáže, masáže a terapeutické shiatsu masáže, meditace (služby), monitorování pacientů, moxibusce, naprapatie, muzikoterapie pro fyzické, psychologické a poznávací účely, nutriční poradenství, oční optiky,

odborné poradenství se zaměřením na zdraví, odborné poradenství spojené se zdravotní péčí, odborné poradenství v oblasti výživy, odlehčovací služby v podobě ošetrovatelských služeb, on-line poskytování lékařských záznamů s výjimkou zubního lékařství, ošetrovatelská péče (domácí návštěvy), osteopatie, patologické služby týkající se léčby osob, péče o zdraví v podobě organizací pro zachování zdraví, péče pro hospitalizované a ambulantní pacienty, pečovatelské domy, plánované rodičovství, plánování a dohled v oblasti snižování tělesné hmotnosti, plánování a kontrola diet, plánování programů snižování hmotnosti, poradenské služby týkající se zdraví, poradenské služby týkající se diet, poradenské služby týkající se regulace hmotnosti, poradenství a konzultace v oblasti životního stylu pro lékařské účely, poradenství týkající se osobní péče o seniory (zdraví), poradenství týkající se pracovní terapie, poradenství v oblasti stravování a výživy, poradenství v oblasti kojení, porodní asistentky (služby -), poskytování cvičebních prostor a zařízení pro zdravotní rehabilitační účely, poskytování informací o potravinových doplncích a výživě, poskytování informací o zdravotní péči prostřednictvím globální počítačové sítě, poskytování informací o zdravotní péči po telefonu, poskytování informací o zdraví, poskytování informací týkajících se lékařského vyšetření, poskytování informací týkající se akupunktury, poskytování služeb týkajících se zdravotní péče v domácím prostředí, poskytování zařízení pro tělesnou rehabilitaci, poskytování zdravotních informací, pracovní terapie a rehabilitace, příprava zpráv vztahujících se k záležitostem v oblasti zdravotní péče, pronájem zařízení k péči o lidské zdraví, řízená zdravotní péče, služby kyslíkového baru, služby lymfodrenáže, ambulantní lékařská péče, analýza lidského séra za účelem lékařského ošetření, analýza lidských tkání za účelem lékařského ošetření, chirurgie (kosmetická), dermatologické služby pro léčbu onemocnění kůže, diagnostika chorob, DNA vyšetření pro lékařské účely, flebotomické služby, gynekologické PAP testy, gynekologické služby, implantace vlasů, individuální lékařské konzultační služby poskytované pacientům, kliniky, klinické služby kosmetické a plastické chirurgie, interpretace elektrokardiografických signálů, kontrola krevního tlaku, konzultační a informační služby týkající se lékařských výrobků, konzultační služby vztahující se k protetickým implantátům, konzultační služby vztahující se k ortopedickým implantátům, kosmetická a plastická chirurgie, laserová operace zraku, laserové odstraňování křečových žil, laserové odstraňování metličkových žilek, laserové odstraňování plísňe na nehtech u nohou, lázeňské služby (léčebné), léčba neplodnosti, léčba vymknutých kloubů, výronů, zlomenin kostí nebo podobných problémů (judo-seifuku), lékařská analýza pro diagnostikování a léčbu osob, lékařská péče a analýzy vztahující se k léčbě pacientů, lékařská péče o chodidla, lékařská pomoc, lékařská vyšetření, lékařské a zdravotnické služby týkající se DNA, genetiky a genetického testování, lékařské analýzy pro diagnostické a léčebné účely poskytované lékařskými laboratoři, lékařské informace, lékařské laboratorní služby pro analýzu vzorků odebraných pacientům, lékařské laboratorní služby pro analýzu krevních vzorků odebraných pacientům, lékařské lázeňské služby, lékařské poradenské služby, lékařské služby poskytované v domácím prostředí, lékařské služby pro léčení chorob lidského těla, lékařské služby týkající se odběru, úpravy a zpracování krve z pupeční šňůry, lékařské služby týkající se odběru, úpravy a zpracování lidských buněk, lékařské služby týkající se odběru, úpravy a zpracování lidské krve, lékařské služby v oblasti péče o pokožku, lékařské služby v oblasti léčby chronické bolesti, lékařské služby v oboru diabetu, lékařské služby v oboru nefrologie, lékařské testovací služby týkající se diagnostikování a léčení nemocí, lékařské testy, lékařské vyšetření osob, lékařské zobrazovací služby, mamografické vyšetření, monitorování zdravotních údajů na dálku za účelem stanovení diagnózy a léčby, náhražky vlasů, nemocniční služby, odstraňování mateřských znamének, oftalmologické služby, odstraňování ušního mazu, oplodňování in vitro, optické zobrazování pro lékařské diagnostické použití, orální chirurgické služby, paliativní péče, ošetrovatelské služby, pediatrické ošetrovatelské služby, plastická chirurgie, podiatr, pohotovostní lékařská pomoc, poradenské služby týkající se lékařských nástrojů, poradenské služby týkající se zdravotních problémů, poradenské služby vztahující se k chirurgii, poradenství v oblasti lékařské pomoci poskytované lékaři a jiným specializovaným lékařským personálem, poradenství v oblasti léků, poradenství v oblasti porodu, poradenství v oblasti veřejného zdraví, poskytování informací pro pacienty v oblasti podávání léků, poskytování informací týkajících se léčby kardiovaskulárních a cerebrovaskulárních onemocnění prostřednictvím internetu, poskytování informací týkajících se léčby vykloubených kloubů, vymknutí nebo zlomenin kostí, poskytování informací týkajících se ošetrovatelských služeb, poskytování informací týkajících se diabetu prostřednictvím internetu, poskytování informací v oblasti výživy týkající se stravy pro účely snižování tělesné hmotnosti pod lékařským dohledem, poskytování laserové terapie za účelem léčby zdravotních potíží,

poskytování lékařského ošetření, poskytování lékařského poradenství v oboru dermatologie, poskytování lékařských informací ve zdravotnictví, poskytování zpráv a informací z oboru lékařství, poskytování zpráv o lékařském vyšetření osob, příprava zpráv vztahujících se k lékařským záležitostem, přizpůsobování ortéz, přizpůsobování protetických pomůcek, přizpůsobování protéz, protetických zařízení a protéz, pronájem chirurgických nástrojů, pronájem lékařských nástrojů, provádění lékařských vyšetření, rentgenová vyšetření pro lékařské účely, rezidenční lékařské poradenství, rezidenční služby lékařského ošetření, screening cévního systému, screening k odhalení cukrovky, screening k odhalení konzumace drog, screening na přítomnost drog před přijetím uchazeče do zaměstnání, screening osteoporózy, sestavování lékařských zpráv, služby lékařské analýzy týkající se léčby pacientů, služby lékařské péče poskytované zdravotnickými zařízeními a nemocnicemi, služby lékařského vyšetření, jmenovitě hodnocení fyzické kondice.

Třídy výrobků a služeb:

3, 9, 14, 16, 18, 21, 25, 28, 30, 32, 33, 35, 41, 43, 44

(730) **Slychko Vasyi**, Urxova 337, Klášterec nad Ohří, Mířetice u Klášterce nad Ohří, 43151, CZ

(210) **O-585276**

(220) 14.04.2023

(320) 14.04.2023

(540)

ODPOR 23 a 32

(592) Slovní

(511) (35) průzkum a vyhodnocování trhu, informační komerční kancelář, poskytování obchodních nebo podnikatelských informací, překlad informací do počítačové databáze, zprostředkovatelská činnost v oblasti výše uvedených služeb, činnost podnikatelských a organizačních poradců, dodavatelské služby pro třetí osoby, dovozní a vývozní kancelář, rozšiřování a zaslání reklamních materiálů zákazníkům, prezentace služeb na Internetu, komerční využití Internetu v oblastech komerčních internetových médií a vyhledávacích služeb, prezentace uživatelů na stránkách world wide web a počítačové síti Internet, public relations, direct mailové služby, pořádání výstav, veletrhů a propagačních akcí pro obchodní a reklamní účely, pomoc při řízení obchodní činnosti, obchodní administrativní, kancelářské práce, reklamní, propagační a marketingová činnost; (38) přenos informací po Internetu, služby přenosu publikací na nosičích přenášených po síti, přenos zpráv a obrazových informací pomocí počítače, šíření elektronických časopisů, periodik a knih v elektronické podobě, elektronická pošta, počítačová komunikace, přenos zpráv a obrazových informací pomocí počítače, distribuce informací pomocí komunikace mezi sítěmi, tvorba elektronických časopisů, periodik a knih; (42) tvorba software, tvorba multimediálních dokumentů, prezentací, aplikací, katalogů, konstrukce www prezentací, tvorba informačních databází, hosting webových stránek, převádění médií do elektronické podoby, programování, aktualizace a údržba programového vybavení, programování internetových databázových systémů a internetových aplikací.

Třídy výrobků a služeb:

35, 38, 42

(730) **Praxová Andrea**, 129, Daskabát, 77900, CZ

(740) **THK Legal s.r.o.**, Přístavní 531/24, Praha 7, Holešovice, 17000

(210) **O-585382**
(220) 20.04.2023
(320) 20.04.2023
(540)



(593) Obrazová
(511) (9) data, databáze a jiné informační produkty na magnetických, elektronických a optických nosičích, nosiče dat spadající do třídy 9, zejména strojně čitelné nosiče dat a záznamů (nahrané i nenahrané) včetně informací na nich, software, interaktivní a grafické programy, elektronická periodika, elektronické katalogy a jiné neperiodické produkty v elektronické podobě, publikace v elektronické podobě s možností stažení; (16) papír, periodické a neperiodické publikace, odborné publikace, brožury, knihy, časopisy, informační materiály, tiskoviny všeho druhu, zejména knihy, časopisy, katalogy, monografie, bibliofilie, papírové billboardy, reklamní, inzertní, propagační a uživatelské tiskoviny i materiály, prospekty, mapy, fotografie, psací potřeby; (35) ekonomické a organizační poradenství, poskytování obchodních informačních služeb a provozování informačního systému v oblasti poskytování právních služeb, reklamní, propagační a inzertní činnost včetně reklamy, propagace a inzerce šířené rozhlasem, televizí a elektronickými médii, organizování a pořádání výstav a přehlídek komerčního charakteru, průzkumy trhu, průzkumy veřejného mínění; (41) vydavatelská a nakladatelská činnost, pořádání odborných kurzů, školení a jiných vzdělávacích akcí, včetně lektorské činnosti, činnost vzdělávací, školící a výchovná, organizování odborných zkoušek advokátů, organizování doplňkového mimoškolního vzdělávání, informace o výchově a vzdělávání, organizování, vedení a řízení školení, pracovních setkání, seminářů, konferencí a kolokvií, organizování a plánování večírků, organizování vzdělávacích soutěží, klubové služby pro vzdělávání, výchovu a zábavní činnost, knihovny, sportovní aktivity, organizování plesů, činnost zkušební a certifikační v oblasti odborných zkoušek advokátů.

Třídy výrobků a služeb:
9, 16, 35, 41

(730) **ČESKÁ ADVOKÁTNÍ KOMORA**, Národní 118/16, Praha 1, Nové Město, 11000, CZ
(740) **LORENC IP** advokátní a patentová kancelář s.r.o., Mgr. Lukáš Lorenc, Štefánikova 256/34, Praha 5, Smíchov, 15000

(210) **O-585476**
(220) 25.04.2023
(320) 25.04.2023
(540)

AquaSinging

(592) Slovní
(511) (25) koupací čepice, trička, trička s potiskem, trička s dlouhým rukávem, sportovní trička s krátkým rukávem, plavky, dámské plavky, plavecké oděvy; (35) marketing, výrobový marketing, digitální marketing, internetový marketing, maloobchodní prodej oblečení, reklamní, marketingové a propagační služby; (41) audioprodukcce, audio zábava, výuka zpěvu, hudební a pěvecká vystoupení, korespondenční kurzy, kurzy osobního rozvoje, korespondenční kurzy hudební výuky, instruktážní kurzy týkající se zdraví, hudební produkce, produkce sportovních akcí, produkce hudebních videí, provozování fitness center, instruktáž fitness tréninku, služby fitness klubů (zdravotní a fitness trénink), služby fitness center (zdravotní a fitness trénink), vedení hodin ve fitness centru, služby osobního

trénera (fitness trénink), trenérské služby zaměřené na cvičení (fitness), poskytování prostor na cvičení a fitness, služby v oblasti sportu a fitness, instruktážní kurzy vztahující se ke sportovním aktivitám, instruktážní kurzy vztahující se k fyzické kondici.

Třídy výrobků a služeb:
25, 35, 41

(730) **Burdina Natalia**, Raichlova 2619/5, Praha 5, Stodůlky, 15500, CZ
Vagaja Milena Mgr., Raichlova 2619/5, Praha 5, Stodůlky, 15500, CZ
(740) **Mgr. Milena Vagaja**, Raichlova 2619/5, Praha 5, Stodůlky, 15500

(210) **O-585522**
(220) 26.04.2023
(320) 26.04.2023
(540)



Bern Agro služby s.r.o.

(593) Obrazová
(511) (37) služby autoservisu a pneuservisu, zejména instalace, čištění vozidel, údržba a opravy strojů, klempířství, lakování, mazání vozidel, obnova ojetých a opotřebených nebo částečně zničených motorů, opravy nepojízdných vozidel, poskytování informací o opravách vozidel a strojů, zejména stavebních a zemědělských strojů, údržba a opravy motorových vozidel, vulkanizace pneumatik, vyvažování pneumatik, obnova opotřebených nebo částečně zničených strojů, pronájem stavebních strojů; (39) služby spojené s přepravou zboží a jeho skladováním (uskladněním), zejména automobilová doprava, balení zboží, dodávka a doprava zboží, dopravní informace, informace o dopravě a skladování, lokalizace a sledování nákladu pro účely přepravy, nakládka a vykládka zboží, nákladní kamionová doprava, služby řidičů, vykládka nákladu, zprostředkování dopravy; (44) pronájem zemědělských strojů, zemědělské služby, zejména sklizení, sečení, výmlaty obilovin a jiných zemědělských plodin.

Třídy výrobků a služeb:
37, 39, 44

(591) Barevná
(730) **Bern Agro Služby s.r.o.**, Lhotská 1824/11, Šternberk, 78501, CZ
(740) **JUDr. Jaromír Štůsek LL.M., Ph.D.**, advokát, Jandova 185/6, Praha 9, Vysočany, 19000

(210) **O-585666**
(220) 05.05.2023
(320) 05.05.2023
(540)

The logo consists of a green stylized letter 'R' with a white recycling symbol inside it, followed by the word 'PACK' in a bold, black, sans-serif font.

(593) Obrazová
(511) (3) mýdla, parfumerie, vonné oleje, kosmetika, vlasové vody, zubní pasty, hygienické přípravky, toaletní přípravky, dezodorační přípravky pro osobní potřebu, přípravky pro čištění, leštění a odmašťování, přípravky pro bělení a jiné prací prostředky, detergenty určené pro myčky nádobí; (16) papír, lepenka, nádoby z lepenky, balicí materiály z papíru nebo lepenky, nádoby z regenerované celulózy (obaly), papírové nádoby na balení a uchovávání tekutých nebo polotekutých výrobků, tiskárenské výrobky, přenosná pouzdra vyrobená z papíru, umělohmotné balicí materiály, kartonové obaly, papírové tašky a pytle, tašky a pytle z plastu, obalové fólie z plastických hmot, obalové materiály z lepenky, obalové materiály ze škrobů, průmyslové obalové materiály z papíru, papírové obaly na uchování detergentů, pracích a čistících prostředků; (20) lahvové uzávěry a víčka (nekovová), nádoby z umělé hmoty.

Třídy výrobků a služeb:

3, 16, 20

(591) Barevná
(730) **UNION COSMETIC s.r.o.**, Za tratí 975, Třebechovice pod Orebem, 50346, CZ
(740) artpatent, advokátní kancelář s.r.o., Dukelských hrdinů 976/12, Praha 7, Holešovice, 17000

(210) **O-585711**
(220) 09.05.2023
(320) 09.05.2023
(540)



(593) Obrazová
(511) (1) chemické výrobky pro průmysl, chemické látky pro průmysl, chemické produkty k výrobě kosmetiky, aktivní chemické přísady pro použití při výrobě farmaceutik; (3) kosmetika, obličejové a tělové krémy, obličejové a

tělové emulze, obličejové a tělové vody, obličejové a tělové gely, kosmetické přípravky s aktivními účinky pro péči o kůži, zejména ve formě gelů a krémů, kosmetické přípravky pro péči o pokožku; (5) dermatologické farmaceutické přípravky a/nebo lékařské výrobky s účinnými látkami pro péči o pokožku, zejména ve formě gelů, krémů, pleťových vod, obvazového materiálu a/nebo farmaceutické výrobky k hojení zjizvené tkáně, léčivé výrobky a přípravky pro péči o pleť, chemické přípravky pro farmaceutické účely, chemické adjuvanty pro lékařské účely; (16) brožury, formuláře (tištěné), kalendáře, katalogy, letáky, papírové obaly, papírové tašky, plakáty, prospekty, příručky (návody), reklamní tabule z papíru nebo lepenky, tiskoviny, tištěné publikace; (35) obchodní správa licencí k výrobkům a službám jiných osob, pořádání výstav pro obchodní či reklamní účely, poskytování obchodních informací prostřednictvím webových stránek, poskytování obchodních informací a rady pro spotřebitele ve výběru produktů a služeb, velkoobchod a maloobchod s výrobky výše uvedenými v třídách 1, 3, 5 a 16, internetový obchod s výrobky výše uvedenými ve třídě v třídách 1, 3, 5 a 16, zprostředkovatelská činnost v oblasti obchodu s výrobky výše uvedenými ve třídě v třídách 1, 3, 5 a 16, poskytování obchodních konzultačních a poradenských služeb pomocí globální počítačové sítě v oblasti výrobků výše zařazených do tříd 1, 3, 5 a 16, propagační a reklamní služby vztahující se k výrobkům výše zařazeným do tříd 1, 3, 5 a 16 a službám níže zařazeným do třídy 41 a 42, reklama a marketing; (41) vzdělávání, školení, zábava, organizování konferencí, kongresů, symposií a seminářů, pořádání odborných kurzů, školení a jiných vzdělávacích akcí, poskytování informací pomocí globální počítačové sítě v oblasti chemických technologií, zdravotnictví a kosmetických produktů; (42) testování kosmetiky, testování filtrů, výzkum a vývoj výrobků, výzkum a vývoj pro farmaceutický průmysl, výzkum a vývoj v oblasti filtračních materiálů, konzultace vztahující se k chemickým, kosmetickým a zdravotnickým technologiím, konzultace vztahující se k chemickým, kosmetickým a zdravotnickým produktům, technologický výzkum, pronájem vědeckého a technologického vybavení, konzultace vztahující se k filtrační technologii; (45) poskytování licencí k duševnímu vlastnictví, poskytování licencí k výrobním technologiím, poskytování licencí k výsledkům výzkumu.

Třídy výrobků a služeb:

1, 3, 5, 16, 35, 41, 42, 45

(730) **RESPILON Czech s.r.o.**, Nové sady 988/2, Brno, Staré Brno, 60200, CZ
(740) Mgr. Marek Hylena advokát, Staré náměstí 15, Česká Třebová, 56002

(210) **O-585799**
(220) 12.05.2023
(320) 12.05.2023
(540)



(593) Obrazová
(511) (9) přístroje a nástroje vědecké, fotografické, filmové, optické, přístroje a nástroje pro vedení, přepínání, přeměnu, akumulaci, regulaci nebo řízení elektrického proudu, přístroje pro záznam, převod, reprodukci zvuku nebo obrazu, nosiče dat magnetické, záznamové disky, kompaktní disky, DVD a ostatní digitální záznamové nosiče, počítačový hardware, počítačový software včetně informačních systémů a aplikací pro mobilní telefony a přenosná elektronická zařízení, přístroje pro měření, signalizaci, kontrolu

(inspekci), záchranu a přístroje pro vyučování; (16) papír, lepenka, tiskárenské výrobky, potřeby pro knižní vazby, fotografie, knihy, brožury, časopisy, plakáty, formuláře, kalendáře, lístky, letáky, katalogy, tiskoviny, vstupenky, navštívenky, tištěné poukazy, pozvánky, programy akcí, prospekty, reklamní plakáty, ročenky, tikety, známky, mapy, reklamní, propagační a informační materiály z papíru; (35) zprostředkovatelská činnost v oblasti obchodu, včetně internetových obchodů, s počítačovým software a počítačovým hardware, zprostředkování obchodů, zprostředkování dodavatelských služeb mezi třetími osobami (tj. nákup výrobků a služeb pro jiné podniky), zprostředkování obchodů v oblasti propojení možných soukromých investorů s podnikateli, kteří potřebují financování, zprostředkování koupě a prodeje e-shopů (internetových obchodů) pro třetí osoby, zprostředkování obchodních a komerčních kontaktů, poradenská činnost a služby obchodního zastoupení v oblasti nákupu a prodeje e-shopů (internetových obchodů) pro třetí osoby, poradenská činnost a služby obchodního zastoupení v oblasti dodavatelských služeb (nákupu výrobků a služeb) v oblasti informačních technologií pro třetí osoby, inzertní, propagační služby a komerční informační služby prostřednictvím Internetu, reklama on-line v počítačové síti, reklama, marketing, propagace, franšízing, pomoc při řízení obchodní činnosti, obchodní administrativa, provozování online elektronických databází dostupných třetím osobám prostřednictvím sítě Internet nebo sítě elektronických komunikací, obsluha (správa) elektronických databází přístupných prostřednictvím počítačové sítě Internet třetím osobám, sběr dat do počítačových databází, systemizace dat v počítačových databázích, obchodní odborné poradenství, poradenství v obchodní činnosti, poradenské a konzultační služby týkající se správy a obsluhy elektronických databází a poskytování jejich obsahu třetím osobám, poradenské a konzultační služby týkající obchodu s elektronickými databázemi a jejich obsahem; (38) poskytování přístupu k internetovému portálu přístupnému uživatelům (třetím osobám) v síti Internet, poskytování přístupu k webovým portálům, telekomunikační služby, směrovací a spojovací služby pro telekomunikace, šíření informací prostřednictvím komunikačních sítí zejména Internetu a bezdrátových, kabelových a satelitních sítí, elektronický přenos dat v počítačových sítích a Internetu, komunikační služby prostřednictvím Internetu, vnějších a vnitřních sítí, počítačová síťová komunikace, elektronický přenos dat pomocí výpočetní techniky (počítačů), elektronický přenos dat na zakázku (za úplatu), elektronická pošta, pronájem telekomunikačních přístrojů a zařízení pro přenos dat, komunikace prostřednictvím sítí vláknové optiky, komunikace prostřednictvím počítačových terminálů, komunikace prostřednictvím rádia, komunikace prostřednictvím telefonu, počítačem řízený přenos dat a obrazu, zprostředkování a poskytování přístupu do globálních, světových a lokálních počítačových sítí a Internetu, poskytování interaktivních on-line vývěsek pro přenos vzkazů mezi počítačovými uživateli, informace, poradenství a konzultace vztahující se k výše uvedeným službám; (42) konzultace v oblasti počítačového software, pronájem počítačového software, tvorba software, údržba počítačových programů, aktualizace počítačových programů, navrhování a vývoj počítačového hardware, poradenství v oblasti navrhování a vývoje počítačového hardwaru a softwaru, pronájem webových serverů, tvorba a správa webových stránek (pro třetí osoby), umístění webových stránek, hosting webových stránek, konzultace v oblasti webového designu, konzultační služby v oblasti informačních technologií, software jako služba (SaaS); (45) poskytování licencí na počítačový software.

Třídy výrobků a služeb:

9, 16, 35, 38, 42, 45

(591) Barevná

(730) **Shoptet, a.s.**, Dvořeckého 628/8, Praha 6, Břevnov, 16900, CZ

(740) Jindyne s.r.o., U Statku 77, Mnichovo Hradiště, Hněvousice, 29501

(210) **O-585800**

(220) 12.05.2023

(320) 12.05.2023

(540)

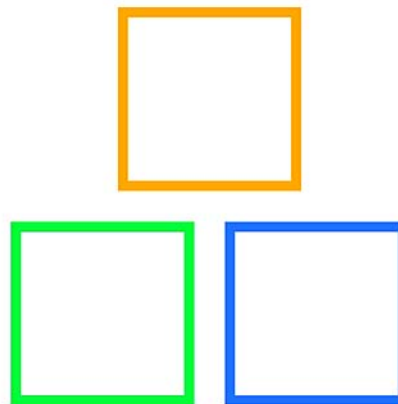

(593) Obrazová

(511) (9) přístroje a nástroje vědecké, fotografické, filmové, optické, přístroje a nástroje pro vedení, přepínání, přeměnu, akumulaci, regulaci nebo řízení elektrického proudu, přístroje pro záznam, převod, reprodukci zvuku nebo obrazu, nosiče dat magnetické, záznamové disky, kompaktní disky, DVD a ostatní digitální záznamové nosiče, počítačový hardware, počítačový software včetně informačních systémů a aplikací pro mobilní telefony a přenosná elektronická zařízení, přístroje pro měření, signalizaci, kontrolu (inspekci), záchranu a přístroje pro vyučování; (16) papír, lepenka, tiskárenské výrobky, potřeby pro knižní vazby, fotografie, knihy, brožury, časopisy, plakáty, formuláře, kalendáře, lístky, letáky, katalogy, tiskoviny, vstupenky, navštívenky, tištěné poukazy, pozvánky, programy akcí, prospekty, reklamní plakáty, ročenky, tikety, známky, mapy, reklamní, propagační a informační materiály z papíru; (35) zprostředkovatelská činnost v oblasti obchodu, včetně internetových obchodů, s počítačovým software a počítačovým hardware, zprostředkování obchodů, zprostředkování dodavatelských služeb mezi třetími osobami (tj. nákup výrobků a služeb pro jiné podniky), zprostředkování obchodů v oblasti propojení možných soukromých investorů s podnikateli, kteří potřebují financování, zprostředkování koupě a prodeje e-shopů (internetových obchodů) pro třetí osoby, zprostředkování obchodních a komerčních kontaktů, poradenská činnost a služby obchodního zastoupení v oblasti nákupu a prodeje e-shopů (internetových obchodů) pro třetí osoby, poradenská činnost a služby obchodního zastoupení v oblasti dodavatelských služeb (nákupu výrobků a služeb) v oblasti informačních technologií pro třetí osoby, inzertní, propagační služby a komerční informační služby prostřednictvím Internetu, reklama on-line v počítačové síti, reklama, marketing, propagace, franšízing, pomoc při řízení obchodní činnosti, obchodní administrativa, provozování online elektronických databází dostupných třetím osobám prostřednictvím sítě Internet nebo sítě elektronických komunikací, obsluha (správa) elektronických databází přístupných prostřednictvím počítačové sítě Internet třetím osobám, sběr dat do počítačových databází, systemizace dat v počítačových databázích, obchodní odborné poradenství, poradenství v obchodní činnosti, poradenské a konzultační služby týkající se správy a obsluhy elektronických databází a poskytování jejich obsahu třetím osobám, poradenské a konzultační služby týkající obchodu s elektronickými databázemi a jejich obsahem; (38) poskytování přístupu k internetovému portálu přístupnému uživatelům (třetím osobám) v síti Internet, poskytování přístupu k webovým portálům, telekomunikační služby, směrovací a spojovací služby pro telekomunikace, šíření informací prostřednictvím komunikačních sítí zejména Internetu a bezdrátových, kabelových a satelitních sítí, elektronický přenos dat v počítačových sítích a Internetu, komunikační služby prostřednictvím Internetu, vnějších a vnitřních sítí, počítačová síťová komunikace, elektronický přenos dat pomocí výpočetní techniky (počítačů), elektronický přenos dat na zakázku (za úplatu), elektronická pošta, pronájem telekomunikačních přístrojů a zařízení pro přenos dat, komunikace prostřednictvím sítí vláknové optiky, komunikace prostřednictvím počítačových terminálů, komunikace prostřednictvím rádia, komunikace prostřednictvím telefonu, počítačem řízený přenos dat a

obrazu, zprostředkování a poskytování přístupu do globálních, světových a lokálních počítačových sítí a Internetu, poskytování interaktivních on-line vývěsek pro přenos vzkazů mezi počítačovými uživateli, informace, poradenství a konzultace vztahující se k výše uvedeným službám; (42) konzultace v oblasti počítačového software, pronájem počítačového software, tvorba software, údržba počítačových programů, aktualizace počítačových programů, navrhování a vývoj počítačového hardware, poradenství v oblasti navrhování a vývoje počítačového hardwaru a softwaru, pronájem webových serverů, tvorba a správa webových stránek (pro třetí osoby), umístění webových stránek, hosting webových stránek, konzultace v oblasti webového designu, konzultační služby v oblasti informačních technologií, software jako služba (SaaS); (45) poskytování licencí na počítačový software.

Třídy výrobků a služeb:

9, 16, 35, 38, 42, 45

(591) Barevná

(730) **Shoptet, a.s.**, Dvořeckého 628/8, Praha 6, Břevnov, 16900, CZ

(740) Jindyne s.r.o., U Statku 77, Mnichovo Hradiště, Hněvousice, 29501

(210) **O-585801**

(220) 12.05.2023

(320) 12.05.2023

(540)

Shoptetrix

(592) Slovní

(511) (9) přístroje a nástroje vědecké, fotografické, filmové, optické, přístroje a nástroje pro vedení, přepínání, přeměnu, akumulaci, regulaci nebo řízení elektrického proudu, přístroje pro záznam, převod, reprodukci zvuku nebo obrazu, nosiče dat magnetické, záznamové disky, kompaktní disky, DVD a ostatní digitální záznamové nosiče, počítačový hardware, počítačový software včetně informačních systémů a aplikací pro mobilní telefony a přenosná elektronická zařízení, přístroje pro měření, signalizaci, kontrolu (inspekci), záchranu a přístroje pro vyučování; (16) papír, lepenka, tiskárenské výrobky, potřeby pro knižní vazby, fotografie, knihy, brožury, časopisy, plakáty, formuláře, kalendáře, listky, letáky, katalogy, tiskoviny, vstupenky, navštívenky, tištěné poukazy, pozvánky, programy akcí, prospekty, reklamní plakáty, ročenky, tikety, známky, mapy, reklamní, propagační a informační materiály z papíru; (35) zprostředkovatelská činnost v oblasti obchodu, včetně internetových obchodů, s počítačovým software a počítačovým hardware, zprostředkování obchodů, zprostředkování dodavatelských služeb mezi třetími osobami (tj. nákup výrobků a služeb pro jiné podniky), zprostředkování obchodů v oblasti propojení možných soukromých investorů s podnikateli, kteří potřebují financování, zprostředkování koupě a prodeje e-shopů (internetových obchodů) pro třetí osoby, zprostředkování obchodních a komerčních kontaktů, poradenská činnost a služby obchodního zastoupení v oblasti nákupu a prodeje e-shopů (internetových obchodů) pro třetí osoby, poradenská činnost a služby obchodního zastoupení v oblasti dodavatelských služeb (nákupu výrobků a služeb) v oblasti informačních technologií pro třetí osoby, inzertní, propagační služby a komerční informační služby prostřednictvím Internetu, reklama on-line v počítačové síti, reklama, marketing, propagace, franšízing, pomoc při řízení obchodní činnosti, obchodní administrativy, provozování online elektronických databází dostupných třetími osobami prostřednictvím sítě Internet nebo sítě elektronických komunikací, obsluha (správa) elektronických databází přístupných prostřednictvím počítačové sítě Internet třetími osobám, sběr dat do počítačových databází, systemizace dat v počítačových databázích, obchodní odborné poradenství, poradenství v obchodní činnosti, poradenské a konzultační služby týkající se správy a obsluhy elektronických databází a poskytování jejich obsahu třetími osobám, poradenské a konzultační služby týkající obchodu s elektronickými databázemi a jejich obsahem; (38) poskytování přístupu k internetovému portálu přístupnému uživatelům (třetími osobám) v síti Internet, poskytování přístupu k webovým portálům, telekomunikační služby, směrovací a spojovací služby pro telekomunikace, šíření informací prostřednictvím komunikačních sítí zejména Internetu a bezdrátových, kabelových a satelitních sítí, elektronický přenos dat v počítačových sítích a Internetu, komunikační služby prostřednictvím Internetu, vnějších a vnitřních sítí, počítačová síťová komunikace, elektronický přenos dat pomocí výpočetní techniky (počítačů), elektronický přenos dat na zakázku (za úplatu), elektronická pošta, pronájem telekomunikačních přístrojů a zařízení pro přenos dat, komunikace prostřednictvím sítí vláknové optiky, komunikace prostřednictvím počítačových terminálů, komunikace prostřednictvím rádia, komunikace prostřednictvím telefonu, počítačem řízený přenos dat a obrazu, zprostředkování a poskytování přístupu do globálních, světových a

lokálních počítačových sítí a Internetu, poskytování interaktivních on-line vývěsek pro přenos vzkazů mezi počítačovými uživateli, informace, poradenství a konzultace vztahující se k výše uvedeným službám; (42) konzultace v oblasti počítačového software, pronájem počítačového software, tvorba software, údržba počítačových programů, aktualizace počítačových programů, navrhování a vývoj počítačového hardware, poradenství v oblasti navrhování a vývoje počítačového hardwaru a softwaru, pronájem webových serverů, tvorba a správa webových stránek (pro třetí osoby), umístění webových stránek, hosting webových stránek, konzultace v oblasti webového designu, konzultační služby v oblasti informačních technologií, software jako služba (SaaS); (45) poskytování licencí na počítačový software.

Třídy výrobků a služeb:

9, 16, 35, 38, 42, 45

(730) **Shoptet, a.s.**, Dvořeckého 628/8, Praha 6, Břevnov, 16900, CZ

(740) Jindyne s.r.o., U Statku 77, Mnichovo Hradiště, Hněvousice, 29501

(210) **O-585802**

(220) 12.05.2023

(320) 12.05.2023

(540)



(593) Obrazová

(511) (9) přístroje a nástroje vědecké, fotografické, filmové, optické, přístroje a nástroje pro vedení, přepínání, přeměnu, akumulaci, regulaci nebo řízení elektrického proudu, přístroje pro záznam, převod, reprodukci zvuku nebo obrazu, nosiče dat magnetické, záznamové disky, kompaktní disky, DVD a ostatní digitální záznamové nosiče, počítačový hardware, počítačový software včetně informačních systémů a aplikací pro mobilní telefony a přenosná elektronická zařízení, přístroje pro měření, signalizaci, kontrolu (inspekci), záchranu a přístroje pro vyučování; (16) papír, lepenka, tiskárenské výrobky, potřeby pro knižní vazby, fotografie, knihy, brožury, časopisy, plakáty, formuláře, kalendáře, listky, letáky, katalogy, tiskoviny, vstupenky, navštívenky, tištěné poukazy, pozvánky, programy akcí, prospekty, reklamní plakáty, ročenky, tikety, známky, mapy, reklamní, propagační a informační materiály z papíru; (35) zprostředkovatelská činnost v oblasti obchodu, včetně internetových obchodů, s počítačovým software a počítačovým hardware, zprostředkování obchodů, zprostředkování dodavatelských služeb mezi třetími osobami (tj. nákup výrobků a služeb pro jiné podniky), zprostředkování obchodů v oblasti propojení možných soukromých investorů s podnikateli, kteří potřebují financování, zprostředkování koupě a prodeje e-shopů (internetových obchodů) pro třetí osoby, zprostředkování obchodních a komerčních kontaktů, poradenská činnost a služby obchodního zastoupení v oblasti nákupu a prodeje e-shopů (internetových obchodů) pro třetí osoby, poradenská činnost a služby obchodního zastoupení v oblasti dodavatelských služeb (nákupu výrobků a služeb) v oblasti informačních technologií pro třetí osoby, inzertní, propagační služby a komerční informační služby prostřednictvím Internetu, reklama on-line v počítačové síti, reklama, marketing, propagace, franšízing, pomoc při řízení obchodní činnosti, obchodní administrativy, provozování online elektronických databází dostupných třetími osobami prostřednictvím sítě Internet nebo sítě elektronických komunikací, obsluha (správa) elektronických databází

přístupných prostřednictvím počítačové sítě Internet třetím osobám, sběr dat do počítačových databází, systemizace dat v počítačových databázích, obchodní odborné poradenství, poradenství v obchodní činnosti, poradenské a konzultační služby týkající se správy a obsluhy elektronických databází a poskytování jejich obsahu třetím osobám, poradenské a konzultační služby týkající obchodu s elektronickými databázemi a jejich obsahem; (38) poskytování přístupu k internetovému portálu přístupnému uživatelům (třetím osobám) v síti Internet, poskytování přístupu k webovým portálům, telekomunikační služby, směrovací a spojovací služby pro telekomunikace, šíření informací prostřednictvím komunikačních sítí zejména Internetu a bezdrátových, kabelových a satelitních sítí, elektronický přenos dat v počítačových sítích a Internetu, komunikační služby prostřednictvím Internetu, vnějších a vnitřních sítí, počítačová síťová komunikace, elektronický přenos dat pomocí výpočetní techniky (počítačů), elektronický přenos dat na zakázku (za úplatu), elektronická pošta, pronájem telekomunikačních přístrojů a zařízení pro přenos dat, komunikace prostřednictvím sítí vláknové optiky, komunikace prostřednictvím počítačových terminálů, komunikace prostřednictvím rádia, komunikace prostřednictvím telefonu, počítačem řízený přenos dat a obrazu, zprostředkování a poskytování přístupu do globálních, světových a lokálních počítačových sítí a Internetu, poskytování interaktivních on-line vývěsek pro přenos vzkazů mezi počítačovými uživateli, informace, poradenství a konzultace vztahující se k výše uvedeným službám; (42) konzultace v oblasti počítačového software, pronájem počítačového software, tvorba software, údržba počítačových programů, aktualizace počítačových programů, navrhování a vývoj počítačového hardware, poradenství v oblasti navrhování a vývoje počítačového hardwaru a softwaru, pronájem webových serverů, tvorba a správa webových stránek (pro třetí osoby), umístění webových stránek, hosting webových stránek, konzultace v oblasti webového designu, konzultační služby v oblasti informačních technologií, software jako služba (SaaS); (45) poskytování licencí na počítačový software.

Třídy výrobků a služeb:
9, 16, 35, 38, 42, 45

- (591) Barevná
(730) **Shoptet, a.s.**, Dvořeckého 628/8, Praha 6, Břevnov, 16900, CZ
(740) Jindyne s.r.o., U Statku 77, Mnichovo Hradiště, Hněvousice, 29501

- (210) **O-585855**
(220) 15.05.2023
(320) 15.05.2023
(540)



- (593) Obrazová
(511) (16) tiskárenské výrobky, papírnické zboží a vzdělávací potřeby; (20) sochy, figurky, umělecké předměty a ozdoby a dekorativní předměty, vyrobené z materiálů jako dřevo, vosk, sádra nebo umělá hmota, zahrnuté v této třídě; (35) maloobchod a velkoobchod s výše uvedenými výrobky ve tř. 16 a 20, pomoc v obchodní a podnikatelské činnosti, management a administrativní služby.

Třídy výrobků a služeb:
16, 20, 35

- (591) Barevná
(730) **RokcoRok s.r.o.**, V dolině 1533/1d, Praha 10, Michle, 10100, CZ

- (210) **O-585912**
(220) 18.05.2023
(320) 18.05.2023
(540)



- (593) Obrazová
(511) (6) tržové stánky pro prodej zmrzliny a občerstvení – kovové; (30) kakao, cukr, čokoláda, mouka a přípravky z obilnin, těsta, chléb, pečivo, cukrovinky, zákusky, dorty, vafle, trdelníky, koláče, zmrzliny, mražené cukrovinky, mražené cukrovinky obsahující zmrzlinu, smetanové zmrzliny, zmrzlinové výrobky, mražené smetanové krémy i s rostlinným tukem a s přídavkem ovoce, jogurtové zmražené mléčné cukrárenské výrobky, zmrzlinové dezerty, sušené, gelové, práškové a jiné směsi na výrobu zmrzlin a ledových tříští, med, sirup melasový, droždí, prášky do těsta, sůl, příchuť (aroma) kromě éterických olejů, přísady do pečiva, cukrovinek a ostatních potravin v rámci této třídy; (35) zprostředkovatelská a obstaravatelská činnost v oblasti obchodu, maloobchod - velkoobchod, export - import, internetový obchod (provozování e-shopu) - vše s výrobky výše uvedenými ve třídě 6 a 30, poradenství v obchodní činnosti, reklama, propagace a inzerece všemi druhy médií, marketing; (43) služby zajišťující stravování a nápoje - hostinská činnost, služby restaurace, pivnice, kavárny, vinárny, baru, poskytování jídla a nápojů v prostorách klubů, diskoték a kabaretů, služby rychlého občerstvení, služby bistra, bufetu a lahůdek, služby pekárny a cukrárny, poskytování hotových jídel a nápojů v restauracích i mimo ně, catering, provozování stánků s občerstvením a zmrzlinou.

Třídy výrobků a služeb:
6, 30, 35, 43

- (591) Barevná
(730) **ESSAY PREMIUM s.r.o.**, Zvolenská 3130/2, Praha 4, Záběhlice, 14100, CZ
(740) Ing. Michal Jupa, patentový zástupce, Na Baních 1385, Praha 5, Zbraslav, 15600

- (210) **O-585918**
(220) 18.05.2023
(320) 18.05.2023
(540)

LK Media

- (592) Slovní
(511) (9) obsah s možností stažení a nahraný obsah; (35) reklamní, marketingové a propagační služby, produktový marketing, cílený marketing, internetový marketing, digitální marketing, propagační marketing, marketingové informace, pomoc v obchodní a podnikatelské činnosti, management a administrativní služby, marketingové poradenství, reklama a marketing, služby přímého marketingu, marketingové konzultační služby, marketingové studie (vedení -), marketingové studie a analýza marketingových studií, příprava marketingových plánů, služby marketingových agentur, analýza marketingových trendů, průzkumy marketingových strategií, plánování marketingových strategií, obchodní marketing (nikoli prodej), analýzy v oblasti marketingu, poradenství v obchodním marketingu, správa v oblasti marketingu, průzkum trhu a marketingové studie, příprava a pořádání marketingových akcí, marketingové služby v oblasti cestování, marketingové služby v oblasti restaurací, poskytování marketingových poradenských služeb výrobcům,

event marketing (získávání zákazníků pořádáním akcí), poradenské služby v oblasti internetového marketingu, konzultace v oblasti reklamy a marketingu, marketingové služby poskytované prostřednictvím digitálních sítí, propagační marketingové služby využívající audiovizuální média, výroba zvukových záznamů k marketingovým účelům; (41) školicí služby v oblasti maloobchodního marketingu, služby v oblasti přednášek vztahujících se k marketingovým dovednostem, školicí kurzy strategického plánování v oblasti reklamy, propagace, marketingu a obchodu.

Třídy výrobků a služeb:
9, 35, 41

(730) Lukáš Konečný, Velké náměstí 27/19, Písek, Vnitřní Město, 39701, CZ

(210) O-585920
(220) 18.05.2023
(320) 18.05.2023
(540)



(593) Obrazová
(511) (3) bylinky do koupele, čistící prostředky a vonné přípravky, jiné než pro osobní potřebu, kosmetické přípravky, parfumerie, přípravky pro osobní hygienu, vonné oleje a aromatické výtažky, toaletní přípravky; (5) přípravky na dezodoraci a čištění vzduchu, léčivé oleje, léčebné oleje, léčivé masti, léčivé masti na pokožku, léčivé čaje, léčivé bylinné čaje, léčivé nápoje (bylinné čaje), bylinné čaje k léčebným účelům, čaj do koupele pro terapeutické účely, léčivé byliny, tradiční čínské léčivé byliny, léčivé byliny v sušené nebo konzervované formě, konopí pro léčebné účely, vykuřovadla na odpuzování hmyzu, homeopatické léky, léčivé minerální nápoje, nápoje obohacené vitaminy pro léčebné účely; (30) zpracované bylinky, zahradní bylinky (konzervované -) koření, bylinky pro kulinářské účely, konzervované zahradní bylinky [koření přísady], sušené bylinky pro kuchařské účely, soli, chuťové přísady, ochucovadla a koření; (31) nezpracované bylinky, čerstvé bylinky, čerstvé bio bylinky, čerstvé ovoce, ořechy, zelenina a bylinky.

Třídy výrobků a služeb:
3, 5, 30, 31

(591) Barevná
(730) Borovská Eliška, Muchomůrková 289/13, Praha 10, Pitkovice, 10400, CZ
(740) JUDr. Vladimír Zavadil, advokát, Revoluční 763/15, Praha 1, Staré Město, 11000

(210) O-585921
(220) 18.05.2023
(320) 18.05.2023
(540)



(593) Obrazová
(511) (3) bylinky do koupele, čistící prostředky a vonné přípravky, jiné než pro osobní potřebu, kosmetické přípravky, parfumerie, přípravky pro osobní hygienu, vonné oleje a aromatické výtažky, toaletní přípravky; (5) přípravky na dezodoraci a čištění vzduchu, léčivé oleje, léčebné oleje, léčivé masti, léčivé masti na pokožku, léčivé čaje, léčivé bylinné čaje, léčivé nápoje (bylinné čaje), bylinné čaje k léčebným účelům, čaj do koupele pro terapeutické účely, léčivé byliny, tradiční čínské léčivé byliny, léčivé byliny v sušené nebo konzervované formě, konopí pro léčebné účely, vykuřovadla na odpuzování hmyzu, homeopatické léky, léčivé minerální nápoje, nápoje obohacené vitaminy pro léčebné účely; (30) zpracované bylinky, zahradní bylinky (konzervované -) koření, bylinky pro kulinářské účely, konzervované zahradní bylinky [koření přísady], sušené bylinky pro kuchařské účely, soli, chuťové přísady, ochucovadla a koření; (31) nezpracované bylinky, čerstvé bylinky, čerstvé bio bylinky, čerstvé ovoce, ořechy, zelenina a bylinky.

Třídy výrobků a služeb:
3, 5, 30, 31

(730) Borovská Eliška, Muchomůrková 289/13, Praha 10, Pitkovice, 10400, CZ
(740) JUDr. Vladimír Zavadil, advokát, Revoluční 763/15, Praha 1, Staré Město, 11000

(210) O-585974
(220) 22.05.2023
(320) 22.05.2023
(540)



(593) Obrazová
(511) (5) potravinové doplňky; (9) paměťové zařízení a média, nosiče informací, obrazu a/nebo zvuku všeho druhu v rozsahu třídy 9, elektronické publikace; (10) pomůcky pro umožnění pohyblivosti (vozík, protézy, berle, podložky

na sedáky do vozíků, opěrné rámy vozíků); (14) kroužky na klíče, řetízky na klíče a přívěšky k nim, plakety ze vzácných kovů, medaile, odznaky ze vzácných kovů a jejich slitin; (16) nosiče informací všeho druhu v rozsahu třídy 16 a to tiskárenské výrobky, tištěné materiály, letáky, papírové bannery, brožury, papírnické zboží, psací potřeby, razítka, jednorázové papírenské výrobky a to jednorázové papírové ubrousky, jednorázové papírové kapesníky, jednorázové papírové tašky, papírové a plastové tašky, sáčky a obaly v rámci této třídy, knihy, časopisy, plakáty, fotografie, kalendáře, polepy na dopravní prostředky v rámci této třídy; (18) batohy, batůžky, cestovní tašky, látkové tašky, kufrý a zavazadla, deštníky; (24) nepapírové vlajky a vlaječky pro reklamní účely, nepapírové vlaječky; (25) pokrývky hlavy, oděvy, obuv a oděvní doplňky v rámci této třídy; (26) výšivky, nášivky na oděv a zažehlovací obtisky jako etikety vetkané v látce (textilní galanterie), stuhy k ocenění, tkaničky do bot, ozdobné odznaky a knoflíky (ne z drahých kovů); (28) hračky, hry, sportovní nářadí a náčiní spadající do třídy 28; (35) reklamní, marketingové a propagační služby, administrativní podpora a zpracování dat (počítačová databáze); (41) služby v oblasti sportu a fitness, organizování soutěží, konferencí, vzdělávání, kulturních, odborných a společenských akcí, zveřejňování, oznamování a psaní textů (ne reklamních), tvorba audiovizuálních záznamů z těchto akcí, elektronické online publikace knihy, online publikování textů, rezervace vstupenek na sportovní aktivity a akce a s tím spojené informační služby; (42) tvorba www stránek, hosting webových stránek, elektronická grafická činnost; (43) ubytovací a stravovací služby, informační a rezervační služby k dočasnému ubytování, pronájem jednacích místností; (44) služby sloužící k regeneraci a rekondici osob a to fyzioterapie, regenerace, masáže, rehabilitace.

Třídy výrobků a služeb:

5, 9, 10, 14, 16, 18, 24, 25, 26, 28, 35, 41, 42, 43, 44

(591) Barevná

(730) Český paralympijský výbor, z.s., Ke Štvanici 656/3, Praha 8, Karlín, 18600, CZ

(210) **O-586069**

(220) 25.05.2023

(320) 25.05.2023

(540)

JANDASPORT

(592) Slovní

(511) (9) stahovatelné elektronické publikace, stahovatelné obrázky (soubory), stahovatelné počítačové aplikace; (28) deskové hry, karetní hry, přístroje na tělesná cvičení, sběratelské karetní hry, sběratelské karty pro hry; (35) marketing, obchodní zprostředkovatelské služby, online reklama v počítačové síti, podpora prodeje jiných osob, poradenské služby pro obchodní vedení, poradenství v oblasti komunikační strategie při styku s veřejností, poradenství v oblasti komunikační strategie v reklamě, poradenství v oblasti řízení a organizace podniku, pořádání a moderování komerčních akcí, prezentace výrobků v komunikačních médiích pro účely maloobchodu, profesionální obchodní poradenství, pronájem reklamního času v komunikačních médiích, propagace, propagace výrobků a služeb prostřednictvím sponzorování sportovních akcí, provozování online tržiště pro kupující a prodejce výrobků a služeb, reklama, reklama za účelem vytvoření identity značky pro jiné osoby, řízení obchodní činnosti sportovců, sjednávání a uzavírání obchodních transakcí pro třetí strany, sjednávání obchodních smluv pro jiné osoby, služby v oblasti vztahů s médii, styk s veřejností, účetnictví, vyhledávání sponzorů, výroba reklamních filmů, zprostředkování propagace, zprostředkování reklamy; (41) koučink, organizování elektronických sportovních soutěží, pořádání a moderování zábavních akcí, pořádání a vedení seminářů, pořádání a vedení sportovních akcí, pořádání soutěží, pořádání sportovních soutěží, poskytování elektronických publikací online bez možnosti stažení, poskytování filmů bez možnosti stažení prostřednictvím přenosu videa na objednávku, poskytování her online z počítačové sítě, poskytování videí online bez možnosti stažení, provozování sportovních zařízení, předávání know-how (odborné vzdělávání), služby klubů zdraví (zdravotní a kondiční cvičení), služby osobního trenéra, služby v oblasti elektronických sportů, služby v oblasti hodnocení fyzické kondice pro tréninkové účely, soukromá výuka, sportovní tábory, školení, vedení kurzů kondičního cvičení; (42) tvorba počítačového softwaru, vytváření a údržba webových stránek pro jiné osoby, vývoj videoher a počítačových her; (44) dietní a výživové poradenství, fyzioterapie, masáže, služby psychologa; (45) právní průzkum, příprava právních dokumentů.

Třídy výrobků a služeb:

9, 28, 35, 41, 42, 44, 45

(730) JANDA AGENCY s.r.o., Náchodská 2681/3, Tábor, 39003, CZ

(210) **O-586072**

(220) 26.05.2023

(320) 26.05.2023

(540)

BESTAR

(592) Slovní

(511) (6) kovové kabelové žlaby, oceloplechové žlaby perforované pro vedení elektroinstalačních kabelových tras, oceloplechové žlaby bez perforace pro vedení elektroinstalačních kabelových tras – vše jako kabelovody z kovu na elektrické kabely; (20) nekovové kabelové žlaby - nekovové kabelovody na elektrické kabely.

Třídy výrobků a služeb:

6, 20

(730) ARKYS, s.r.o., Tuřanka 1519/115a, Brno, Slatina, 62700, CZ

(740) Mgr. Kateřina Vaňková patentový zástupce, Nerudova 1095/24, Kuřim, 66434

(210) **O-586081**

(220) 26.05.2023

(320) 26.05.2023

(540)



(593) Obrazová

(511) (44) služby očních optiků, měření zraku (optika).

Třídy výrobků a služeb:

44

(591) Barevná

(730) Oční studio Fovea s.r.o., Dlouhá třída 860/1a, Havířov, Město, 73601, CZ

(740) Cisek, advokátní kancelář s.r.o., Mgr. Jakub Löbl, Jana Babáka 2733/11, Brno, Královo Pole, 61200

(210) **O-586082**

(220) 26.05.2023

(320) 26.05.2023

(540)

Fovea

(592) Slovní

(511) (44) služby očních optiků, měření zraku (optika).

Třídy výrobků a služeb:

44

(730) Oční studio Fovea s.r.o., Dlouhá třída 860/1a, Havířov, Město, 73601, CZ

(740) Cisek, advokátní kancelář s.r.o., Mgr. Jakub Löbl, Jana Babáka 2733/11, Brno, Královo Pole, 61200

(210) **O-586084**

(220) 26.05.2023

(320) 26.05.2023

(540)

Taxlio

(592) Slovní

(511) (9) programové vybavení a software všeho druhu, elektronické programy a databáze pro správu spisů, dokumentů, údajů o klientech, protistranách,

informace a záznamy v elektronické podobě, elektronicky zaznamenaná data z rejstříků, právních zdrojů (judikatura, zákony, soudní rozhodnutí), databázové systémy, databázové produkty, počítačové programy pro task management a připomínání lhůt, informační technologie pro komunikaci, správu korespondence, e-maily, datové zprávy, fyzické korespondence, vykazování práce, fakturace a reporting (klientům, zaměstnancům), software pro generování dokumentů ze vzorů, mobilní aplikace, přídatné aplikace instalované na počítač, počítačové a softwarové aplikace stahované, nosiče informací s nahranými publikacemi, počítačové vyhledávací programy a systémy, elektronické časopisy, periodika a knihy v elektronické podobě, elektronické uživatelské příručky k uživatelskému softwaru a elektronická dokumentace k software všeho druhu, výpočetní technika všeho druhu včetně periferních zařízení; (16) papírové uživatelské příručky k uživatelskému softwaru a papírová dokumentace k software všeho druhu, tiskoviny, časopisy, periodika, knihy, seznamy, průvodce, kalendáře, ročenky, manuály, katalogy, soubory dat a informací v tištěné formě, výrobky knihařské, fotografie, psací potřeby, kancelářské potřeby, učební a školní potřeby a pomůcky (kromě přístrojů); (35) administrativní práce, průzkum trhu, činnost ekonomických a organizačních poradců, marketingová činnost, automatizované zpracování dat, záznam, přepis, vypracování, kompilace dokumentů v rámci databází, zpracování textů, reklamní a propagační činnost, zpracování a třídění dat v rámci databází, šíření propagačních informací, systemizace informací do počítačových databází, automatizované zpracování textů edicí daňových a účetních informací, zprostředkování prací a služeb v oblasti účetnictví a daňového poradenství (účetnictví), poskytování účetních a daňových informací (účetnictví) prostřednictvím dálkových sítí, konzultační činnost v oblasti účetní a daňové informatiky; (38) přenos zpráv a obrazových informací pomocí výpočetní techniky, počítačová a mobilní komunikace, šíření informací prostřednictvím počítačové a mobilní sítě, včetně internetu, zpřístupňování legislativních, účetních a daňových informací prostřednictvím dálkových sítí, provozování počítačových sítí; (41) pořádání, organizování a vedení seminářů a školení, školení pro účetní a daňové poradce, elektronické publikování, vzdělávání, pořádání webových seminářů a událostí - v rámci této třídy, elektronické učební a školní potřeby a pomůcky; (42) tvorba software, zpracování počítačových programů, příprava, aktualizace, strukturování a programování či jiné vytváření počítačových programů, internetových či intranetových aplikací, zpracování technické dokumentace k software, IT podpora, vědecký výzkum a činnost v rámci oblasti účetní a daňové informatiky, programování a poradenství v oblasti výpočetní techniky, tvorba a správa webových stránek, hosting webových stránek, grafický design webových stránek na Internetu, zprostředkování prací a služeb v oblasti výpočetní techniky spadající do této třídy, zpracování a uchování dat v elektronické podobě; (45) poskytování legislativních (právních) informací prostřednictvím dálkových sítí.

Třídy výrobků a služeb:
9, 16, 35, 38, 41, 42, 45

(730) **AVE Soft s.r.o.**, Dostálůva 882/63, Ostrava, Heřmanice, 71300, CZ

(210) **O-586092**
(220) 26.05.2023
(320) 26.05.2023
(540)



Centrum Psychiatrie

- MENTAL SERVICE -

(593) Obrazová
(511) (35) psychologické testování za účelem výběru zaměstnanců, poradenství v oblasti řízení lidských zdrojů; (41) pořádání a vedení workshopů (školení), pořádání a vedení seminářů, koučink (školení), školení, školní vzdělávání, vzdělávací služby poskytované asistenty zaměřenými na zvláštní potřeby, pedagogická činnost; (44) lékařská vyšetření, lékařské služby, nemocnice (lékařské služby), posuzování zdravotního stavu, pracovní terapie, pronájem zdravotnického vybavení, screening ADD, screening ADHD, screening poruch pozornosti s hyperaktivitou, screening poruch učení, služby psychologa, terapeutické služby, vzdálené monitorování zdravotních údajů za účelem lékařské diagnostiky a léčby, zdravotní péče, zdravotní poradenství, zdravotnická střediska (lékařské služby), arteterapie, muzikoterapie, terapie baňkami, terapie s využitím zvířat.
Třídy výrobků a služeb:
35, 41, 44
(591) Barevná
(730) **Psychiatrie Trojská s.r.o.**, Uzavřená 167/1, Praha 8, Kobylisy, 18200, CZ

(210) **O-586094**
(220) 29.05.2023
(320) 29.05.2023
(540)

AM
**AUTOMATICKÉ
MLÝNY**

(593) Obrazová
(511) (9) nahrané magnetické, optické nebo kombinované nosiče audio, video nebo audiovizuálních záznamů, edice uměleckých děl šířených na veškerých paměťových nosičích, nahrané kompaktní disky a ostatní nosiče pro lektorské a edukativní účely, nenahrané magnetické, optické nebo kombinované nosiče audio, video nebo audiovizuálních záznamů, kompaktní disky a ostatní nosiče pro lektorské a edukativní účely, to vše spadající do této třídy; (16) veškeré periodické i neperiodické tiskoviny, monografie, bibliofilie, knihy, publikace, katalogy, ročenky a kalendáře, billboardy z papíru nebo lepenky, papírové plakáty, reklamní, inzertní, propagační a uživatelské tiskoviny i materiály z papíru, veškeré polygrafické výrobky, reprodukce grafických i výtvarných uměleckých děl, fotografie, pohlednice, tiskárenské výrobky, psací potřeby a potřeby pro umělce, papír, lepenka, kartonážní výrobky (obaly), dárkové předměty z papíru, to vše spadající do této třídy; (32) piva všeho druhu, sladina, sladové nápoje, nápoje kvašené nealkoholické, chmelové výtažky pro výrobu piva, nealkoholické přípravy k přípravě nápojů, nealkoholické nápoje, nealkoholické nápoje obohacené vitamíny nebo minerály, nealkoholické nápoje energetické, nealkoholické nápoje míchané, nealkoholické aperitivy, alkoholické nápoje na bázi piva; (33) alkoholické nápoje (s výjimkou pív); (35) reklamní, propagační, inzertní činnost, vydávání a distribuce propagačních materiálů a uživatelských publikací, obchodní vedení umělecké agentury, obchodní vedení galerie v rámci této třídy, aukce, zprostředkování v oblasti obchodu s výtvarným uměním, včetně nákupu a prodeje uměleckých děl a nákupu sbírkových předmětů, organizace a realizace výstav k reklamním a obchodním účelům, pronájem prostor k pořádání komerčních akcí, činnosti k propagaci výtvarného umění, spadající do této třídy, merchandising, automatizované zpracování dat a informací, franchising, zprostředkování obchodu s alkoholickými nápoji, reklama v oblasti alkoholických nápojů; (36) správa budov a nemovitého majetku, pronájem nemovitostí a kancelářských prostor, finanční služby oceňování uměleckých děl, pronájem prostor v obchodních centrech, pronájem obchodních místností, pronájem obchodních ploch, pronájem bytů; (37) restaurování a konzervování sbírkových předmětů, realizace výstavních expozic (stavba, montáž a demontáž), konzultační a poradenské služby v oblasti výstavnictví (stavební realizace výstav), to vše spadající do této třídy; (40) zakázková výroba alkoholických nápojů, digitální tisk; (41) provozování muzeí, budování muzejní sbírky, její správa a péče o ni (muzejní služby), půjčování sbírkových předmětů, provozování knihovny, výchova, vzdělávání, zábava, organizování a pořádání kulturních, společenských a zábavních akcí, pořádání výstav ke kulturním a vzdělávacím účelům, lektorská a edukační činnost, zprostředkovatelské služby v oblasti vzdělávání a umění, redakční, vydavatelské a nakladatelské služby, vydávání časopisů, grafických i uměleckých děl a reprodukcí výtvarných uměleckých děl, vydávání kompaktních disků a jiných nosičů informací pro lektorské a edukační účely, agenturní činnost v oblasti výstavnictví, umění a kultury, výroba audiovizuálních pořadů včetně jejich půjčování, pořádání a zajišťování odborných kolokvií, přednášek, kurzů, seminářů a besed, ostatní služby v oblasti vzdělávání, tvorba radiových a televizních vzdělávacích spotů, pronájem prostor k pořádání společenských

a kulturních akcí, překladatelské a tlumočnické služby, informační služby v oblasti umění a uměleckých děl, konzultační a poradenské služby v oblasti výstavnictví (organizování kulturních nebo vzdělávacích výstav), umění, uměleckých děl autorů z tuzemska i ze zahraničí, doplňování a rozšiřování uměleckých sbírek (galerijní či muzejní služby); (42) projektování, inženýrské práce, poradenské služby spojené s ověřování pravosti uměleckých předmětů, zvláště obrazů, znalecké posudky a odhady uměleckých děl v rámci této třídy (nikoliv finanční), umělecký a průmyslový design, ověřování pravosti uměleckých děl, grafický design, vědecký výzkum, vědecký výzkum v oblasti uměleckých děl, badatelské studium sbírek, odborné posudky, rešerše a expertízy v oblasti umění a uměleckých děl (ověřování pravosti), oděvní návrhářství, tvorba počítačových programů na zakázku, počítačová grafika a digitální tisk, tvorba programů na zakázku, např. počítačových programů, tvorba programových projektů a multimediálních aplikací, spadající do této třídy (informačně-technologické služby); (43) bary, bufety, hotelové služby, jídelny, kavárny, pronájem jednacích místností, restaurace, zásobování (poskytování jídel a nápojů); (45) zajišťování ochrany sbírek pomocí mechanických i elektronických zabezpečovacích a protipožárních systémů a ostrahou, správa autorských práv.

Třídy výrobků a služeb:

9, 16, 32, 33, 35, 36, 37, 40, 41, 42, 43, 45

(730) **Nadace Automatické mlýny**, Čechovo nábřeží 518, Pardubice, Bílé Předměstí, 53003, CZ

(740) Ing. Zdeněk Kučera, Dlouhá 207, Slušovice, 76315

(210) **O-586096**

(220) 29.05.2023

(320) 29.05.2023

(540)

FRACEK

(592) Slovní

(511) (32) pivo a pivovarnické výrobky spadající do této třídy, nealkoholické nápoje; (35) maloobchodní prodej piva, velkoobchodní prodej piva, maloobchodní prodej alkoholických nápojů s výjimkou piva, velkoobchodní prodej alkoholických nápojů s výjimkou piva; (43) poskytování jídla a nápojů, restaurační služby v oblasti rychlého občerstvení, bufety rychlého občerstvení.

Třídy výrobků a služeb:

32, 35, 43

(730) **Semík Jan Mgr.**, Bořanovická 1854/32, Praha 8, Kobylisy, 18200, CZ

(210) **O-586214**

(220) 02.06.2023

(320) 02.06.2023

(540)

Pivovar Albert Michler

(592) Slovní

(511) (16) papírové tácky pod pivní sklenice, psací potřeby a razítka, bloky s volnými listy, bločky účtenek, papírové cenové visačky, papírové cenovky, denní kalendáře, denní zápisníky, desky na dokumenty, diáře, dopisní papír, dárkové papírové krabice, etikety z papíru nebo lepenky, hlavičkový dopisní papír, papírové kartičky na dárkové balení, knihy hostů, krabice na dokumenty (z papíru nebo lepenky), krabice na papírenské zboží (z papíru nebo lepenky), lepicí natíštěné etikety z papíru, lepicí papírové etikety, lepicí podložky (papírenské výrobky), materiály na pečetení, nálepky (kancelářské potřeby), nástěnky (kancelářské potřeby), nástěnné kalendáře, návštěvní knihy, obaly (papírníkové výrobky), obálkový papír, obálky (papírníkové výrobky), označovací papírové štítky, papírové označovače na dokumenty, oznámení (papírenské výrobky), pamětní pečete, papír na etikety, papír na kopírování, papír na psaní, kancelářské potřeby (kromě nábytku), papírové ozdoby na večírky, papírové pečete, papírové složky, papírové štítky, pečeti vosk, plastové obálky, podložky na psací stůl, podnosy na třídění a počítání peněz, pohlednice, pokladní pásky, pořadače (kancelářské potřeby), rámečky na fotografie (papírové pasparty), půllitrové sklenice, stojany na lahve (kuchyňské potřeby), umělohmotné kelímky, tácky (kromě papírových a látkových), pivní tácky (jiné než papírové nebo textilní), lahve, otvíráky na lahve; (32) pivo, nealkoholické pivo, sladové pivo, ochucené pivo, pšeničné pivo, pivovarnické výrobky (nápoje), černé pivo (pivo z praženého sladu), ječmenné víno (pivo), pivo s

příchuťi kávy, stout (silné černé pivo), porter (silné černé pivo), světlé pivo (svrchně kvašené), piva z rukodělných pivovarů, pivo s nízkým obsahem alkoholu, root beer (nealkoholické pivo s rostlinnými výtažky), nealkoholické nápoje, nealkoholické přípravky k výrobě nápojů, piva typu IPA ("india pale ale"), imitace piva, koktejly na bázi piva, ležáky, nealkoholické nápoje s příchuťi piva, nápoje na bázi piva, piva obohacená minerály, pивní mladina, sladina, chmelové výtažky pro použití při přípravě nápojů, chmelové výtažky pro výrobu piva, sladové sirupy do nápojů.

Třídy výrobků a služeb:

16, 21, 32

(730) **Gryč Matěj**, Bobravská 941, Modřice, 66442, CZ

(740) Mgr. Lukáš Dlabáček, patentový zástupce, Bolzanova 461/5, Brno, Černovice, 61800

(210) **O-586238**

(220) 02.06.2023

(320) 02.06.2023

(540)

Půjdu.cz

(592) Slovní

(511) (9) obsah s možností stažení a nahraný obsah, databáze, obsah médií, počítačový software, počítače a počítačový hardware; (38) poskytování a pronájem telekomunikačních zařízení a vybavení, telekomunikační služby, služby v oblasti digitální komunikace, poskytování přístupu k obsahu, webovým stránkám a portálům; (41) rezervace vstupenek na vzdělávací, zábavní a sportovní aktivity a akce a související rezervační služby, zveřejňování, oznamování a psaní textů (s výjimkou reklamních), výchova, vzdělávání, zábava a sportovní činnost; (42) odborné služby v oblasti informačních technologií, konzultační, poradenské a informační služby v oblasti informačních technologií, vývoj softwaru, programování a implementace softwaru, webhostingové služby a software jako služba a pronájem softwaru.

Třídy výrobků a služeb:

9, 38, 41, 42

(730) **Economia, a.s.**, Perneroва 673/47, Praha 8, Karlín, 18600, CZ

(210) **O-586250**

(220) 04.06.2023

(320) 04.06.2023

(540)

*Karlovarské pivo
Starý hrad*

(593) Obrazová

(511) (16) bloky, sešity, knihy, vstupenky, záložky, novoročenky, navštívenky, obaly, obálky, tiskoviny, etikety (papírové), prospekty, plakáty, letáky a jiné reklamní, propagační a informační výrobky z papíru a plastů v jiných třídách nezařazené, pohlednice, fotografie, grafická díla, kartografická díla a jiná vyobrazení na papírovém nosiči, modely, makety, upomínkové a dekorativní předměty z papíru, jiná trojrozměrná díla z papíru, kalendáře, diáře, psací potřeby a pouzdra na ně, kancelářské potřeby v jiné třídě neuvedené, papír kancelářský a dopisní, pořadače, rychlovazače, desky na spisy, papír balicí, stojánky na psací a kancelářské potřeby, stojánky na fotografie, tašky a sáčky z papíru a plastů, obaly z plastu v jiných třídách

nezařazené, upomínkové předměty z papírové hmoty a plastů náležející do této třídy, papírové obtisky a samolepky, papírové ručníky, kapesníky, ubrousky, ubrusy, sáčky a tašky papírové a z plastů náležející do této třídy, reklamní tabule z papíru nebo lepenky, vývěsní štíty, obaly lepenkové a kartonové; (32) piva všeho druhu, sladové nápoje, nealkoholické nápoje; (35) zprostředkování obchodu alkoholickými, nízkoalkoholickými a nealkoholickými nápoji, předvádění a nabízení zboží, průzkum trhu, předvádění produktů a prezentace služeb, pořádání komerčních výstav a jiných přehlídek zboží a služeb komerčního charakteru, obchodní marketing, vedení účetnictví, práce sekretářské a administrativní, soustředování a poskytování obchodních a podnikatelských informací, reklamní, propagační a inzertní činnost, vydávání a šíření reklamních a propagačních materiálů.

Třídy výrobků a služeb:

16, 32, 35

(730) **Přírodní Pivní Lázně s.r.o.**, Nivy 4, Děpoltovice, 36225, CZ

(740) ZEMAN - podkrušnohorská patentová a známková kancelář, Mgr. Dita Fialová, patentový zástupce, Hradní 301/9, Loket, 35733

(210) **O-586259**

(220) 03.06.2023

(320) 03.06.2023

(540)

NEOX CARS

(592) Slovní

(511) (12) vozidla a dopravní prostředky, pozemní vozidla a dopravní prostředky, části a příslušenství dopravních prostředků spadající do této třídy; (35) reklamní, marketingové a propagační služby, obchodní zprostředkovatelské služby a obchodní informace pro spotřebitele, pomoc v obchodní a podnikatelské činnosti, management a administrativní služby; (36) finanční, peněžní a bankovní služby, pojišťovací služby, zastavárny, poskytování předplacených karet a kupónů, získávání finančních prostředků a finanční sponzorování, finanční odhady; (37) instalační a montážní služby týkající se vozidel, čištění, opravy a údržba týkající se vozidel, nabíjení baterií a zařízení na ukládání energie a pronájem a vybavení k tomu určeného, výkopové služby a těžba přírodních zdrojů; (39) doprava a přeprava, pronájem týkající se vozidel, přepravy a skladování, balení a skladování zboží, parkování a uskladnění vozidel, informační, poradenské a rezervační služby v oblasti dopravy; (40) zakázková výroba a zakázkové montážní služby týkající se vozidel, výroba energie, pronájem vybavení k úpravě a přeměně materiálů, výrobě energie a zakázkové výrobě v rámci této třídy.

Třídy výrobků a služeb:

12, 35, 36, 37, 39, 40

(730) **NEOX GROUP spol. s r.o.**, Před Skalkami II 184/5, Praha 10, Záběhlice, 10600, CZ

(740) Mgr. Lenka Trkalová, advokát, Matoušova 515/12, Praha 5, Smíchov, 15000

(210) **O-586266**
(220) 05.06.2023
(320) 05.06.2023
(540)



(593) Obrazová
(511) (9) výrobky oční optiky všeho druhu zařazené do třídy 9; (10) oftalmologické přístroje; (35) marketing, reklama, propagační činnosti a inzertce všemi druhy médií, zprostředkovatelská činnost v oblasti obchodu, export-import, velkoobchod-maloobchod, internetový obchod, vše výše uvedené ve třídě 35 se zdravotnickými výrobky; (41) výchovná, školicí a vzdělávací činnost ve zdravotnictví, pořádání a organizace odborných kurzů, seminářů, konferencí a sympozií v oblasti lékařské a ošetřovatelské, výuka oční mikrochirurgie, publikační činnost, informace o výchově a vzdělávání, zejména v oblasti očních optiků a optometristů, nakladatelská a vydavatelská činnost, tvorba a šíření audiovizuálních záznamů; (42) výzkum inovačních výrobků a chirurgických postupů pro zlepšení zraku, vědecké a technologické služby a související výzkum a vývoj, konzultační a poradenská činnost v oboru měřicí, přístrojové, laboratorní a instrumentační techniky; (44) lékařské a léčebné služby, zejména v oblasti očního lékařství (oftalmologie), refrakční zkoušky (lékařské služby), optické práce a služby oční optiky, zprostředkovatelství optických služeb, činnost refrakčního centra, aplikace kontaktních čoček na základě odpovídajících vyšetření, veškeré služby oftalmologické, oftalmoskopické a optometrické, provozování zdravotních zařízení, poskytování lůžkové a ambulantní zdravotní péče, základní a specializovaná, diagnostická a léčebná péče, preventivní péče a lékárenská činnost, operace šedého zákalu, předpisy brýlí na základě refrakční zkoušky, refrakční oční operace, specializovaná oční vyšetření a předpisy brýlí, poskytování lázeňské péče, včetně preventivní, léčebné, rehabilitační a rekondiční péče, poskytování odborných zdravotnických služeb, masérské služby, psychologické poradenství a diagnostika, zprostředkovatelská a poradenská činnost ve výše uvedených oblastech třídy 44.

Třídy výrobků a služeb:
9, 10, 35, 41, 42, 44

(591) Barevná
(730) **Oční centrum Praha, a.s.**, Holešovice 1637, Praha 7, Holešovice, 17000, CZ

(210) **O-586267**
(220) 05.06.2023
(320) 05.06.2023
(540)



(593) Obrazová
(511) (16) grafické znázornění, grafická reprodukce; (35) marketing; (38) přenos zpráv a obrázků pomocí počítače; (41) obrazové zpravodajství, psaní scénářů (s výjimkou reklamních), psaní textů (s výjimkou reklamních), vydávání textů (s výjimkou reklamních), výroba podcastů.

Třídy výrobků a služeb:
16, 35, 38, 41

(591) Barevná
(730) **Hovorková Marcela**, U milosrdných 804/14, Praha 1, Staré Město, 11000, CZ

(210) **O-586269**
(220) 05.06.2023
(320) 05.06.2023
(540)



AutoVinkler

(593) Obrazová
(511) (16) psací potřeby a razítka, propisky, kuličková pera, časopisy s plakáty, knihy s plakáty, zeměpisné mapy, pohlednice, kalendáře; (24) tkaniny, textilní výrobky a náhradní součásti pro textilní výrobky, ubrusy, stolní pokrývky (ne z papíru), ručníky, záclony a závěsy, ložní prádlo a příkrývky, vlajky, prapory, skládané rolety, tapety a závěsy na stěnu; (25) oděvy, obuv, pokrývky hlavy, sportovní oděvy, plavky, kravaty, šátky, šály; (26) příslušenství a doplňky oblečení (galanterie), šicí potřeby a ozdobné textilní výrobky; (35) velkoobchodní prodej vozidel, maloobchodní prodej vozidel, reklamní služby v oblasti prodeje motorových vozidel, reklamní, marketingové a propagační služby; (36) půjčky a úvěry, leasing - nákup na splátky, leasingové financování, finanční informace, informace o pojištění; (37) instalační a montážní služby týkající se vozidel, čištění, opravy a

údržba týkající se vozidel, mytí vozidel, antikorozní ošetření vozidel; (39)
odtahové služby při poruše vozidla, automobilová doprava.

Třídy výrobků a služeb:

16, 24, 25, 26, 35, 36, 37, 39

(730) **AUTO VINKLER, s. r. o.**, Hradištská 2454, Písek, Budějovické
Předměstí, 39701, CZ

(740) Mgr. Jan Röhlich, advokát, Tylova 382/2, Písek, Budějovické Předměstí,
39701

(210) **O-586370**

(220) 09.06.2023

(320) 09.06.2023

(540)

(210) **O-586272**

(220) 05.06.2023

(320) 05.06.2023

(540)

MONETIKA

(593) Obrazová

(511) (36) správa aktiv a portfolia, finanční poradenství, domácí bankovní služby (homebanking), finanční služby, otevřené investiční fondy, kapitálové investice, investiční konzultační služby, konzultační služby týkající se financí, investiční makléřství, monitorování investičních fondů, správa investičních fondů, řízení investičních fondů, řízení kapitálových investičních fondů, služby finančních investičních fondů, služby v oblasti investičního poradenství, rozvoj investičních portfolií, management investičního fondu, finanční a investiční služby.

Třídy výrobků a služeb:

36

(591) Barevná

(730) **INVESTIKA, investiční společnost, a.s.**, U Zvonařky 291/3, Praha 2,
Vinohrady, 12000, CZ

(740) Mgr. Jakub Joska, Národní 973/41, Praha 1, Staré Město, 11000



(593) Obrazová

(511) (25) oděvy, pánské, dámské a dětské oděvy, plavky, oděvy pro profesionální i rekreační sport a volný čas, obuv, sportovní obuv, rukavice, šály, pokrývky hlavy, opasky, součásti oděvů sloužící jako umělecké, dárkové, upomínkové a reklamní předměty spadající do této třídy; (28) hry, hračky, sportovní nářadí, sportovní potřeby spadající do této třídy, sportovní vybavení pro golf; (36) získávání prostředků pro charitativní účely pořádaním sportovních akcí.

Třídy výrobků a služeb:

25, 28, 36

(591) Barevná

(730) **WBC Group a.s.**, Křižovnická 86/6, Praha 1, Staré Město, 11000, CZ

(740) Ing. Zdeněk Kučera, Dlouhá 207, Slušovice, 76315

(210) **O-586404**

(220) 12.06.2023

(320) 12.06.2023

(540)

Dinoo

(592) Slovní

(511) (5) pekařské výrobky a trvanlivé pekařské výrobky pro zvláštní výživu upravené pro léčebné účely, diabetický chléb a chlebové výrobky pro diabetiky, potraviny pro diabetiky, dietetické potraviny přizpůsobené pro malé děti, tekutá mléčná výživa pro malé děti, mléko v prášku (kojenecká strava), vše upravené k léčebným účelům; (16) figuríny z papíru a z lepenky, reklamní, inzertní, ozdobné a upomínkové výrobky (umělecké předměty) z papíru, obálky (papírnické zboží), reklamní tiskoviny, prospekty, plakáty, billboardy z papíru, z kartonu nebo z lepenky, poutače z papíru nebo z lepenky, papírové nebo lepenkové etikety, papírové skládačky (obaly), formovaná lepenka, tiskoviny, časopisy a jiná periodika, papírové tašky na balení, papírové ochranné obaly všech druhů, plastové tašky na balení, ozdobné a propagační balící plastové fólie (celofán), krabice z lepenky, kartonu nebo z papíru, lepenkové krabice na balení, papírové nebo plastové sáčky na balení (obálky, pytlíky), dárkové poukázky, jiné propagační výrobky z papíru a plastů v jiných třídách nezařazené; (28) reklamní balónky, žertovné předměty, hračky, hry; (29) mlékárenské ošetřené mléko, mléko ochucené, slazená a neslazená mléka, mléčné výrobky, mléčné pomazánky, jogurty, výrobky na bázi jogurtu, jogurtové nápoje s bifido kulturami, mléčné koktejly, ochucené mléčné nápoje, mléčné nápoje kysané, sušené mléko v prášku, sušené mléčné výrobky, zahuštěné mléko neslazené, zahuštěné mléko slazené, tvaroh, sýry, sýry typu brie, čerstvé nezrající sýry, sýrové výrobky, smetana, zahuštěná smetana, šlehačka, mléko a náhražky mléka, vše náležející do této třídy, tukové pomazánky na chléb a tukové pomazánky na pečivo, masové pomazánky, pomazánky z ryb, mořských plodů a měkkýšů, sýrové pomazánky, sýrové výrobky, pomazánky na bázi zeleniny, vejce, zpracovaná vejce, náhražky vajec, pomazánky převážně sestávající z másla, z vajec, řepkový olej potravinářský, jedlé oleje a tuky, jedlé oleje určené k přípravě pokrmů,

máslo, výrobky z másla a jeho náhražek, zpracované sójové boby a sójové výrobky v rámci této třídy, mák, ořechy, arašidy, konzervovaná kukuřice, upravená nebo jinak zpracovaná zelenina, ovoce, zahradní lesní plody, ovocné pomazánky, zpracovaná semínka, směsi sušeného ovoce a zpracovaných oříšků jako pochutina, svačinky na bázi ovoce, maso a masné výrobky, čerstvé maso vepřové, hovězí, telecí, kuřecí, kachní, zvěřina, maso mleté (nadrobno nakrájené), uzená masa, zpracované masové výrobky, huspenina, játrová paštika, hotová vařená jídla obsahující převážně maso, hotová jídla v konzervách na bázi masa, drůbeže, ryb a zeleniny, maso konzervované, vařené konzervované maso, šunka, šunkové výrobky, klobásy, sádlo, slanina, salámy, párky, vuřty, uzeniny, paštiky, masové pomazánky, ryby, mořské plody a měkkýši neživi; (30) moučné směsi určené k pečení, potravinářské mouky, mouky obohacené vlákninou, směsi na přípravu chleba a pečiva, obilniny zpracované pro lidskou spotřebu, cereálie, výrobky z chlebového těsta, celozrnný chléb, běžné pečivo, bezlepkový chléb a bezlepkové pečivo, chuťovky z křehkého chleba, měkké chlebové pečivo světlé a/nebo tmavé a/nebo celozrnné k přímé spotřebě anebo k dalšímu zpracování ke grilování, k opékání a k plnění, anglické muffiny, toustový chléb, bulky, obložené rohlíky, housky, hamburgery v housce, sendviče, pečivo obsahující maso a zeleninu, pečivo obsahující zeleninu a drůbeží maso, plněné pečivo masem, drůbežím masem, rybami anebo zeleninou, pekařské výrobky s obsahem amarantu, slunečnicových, sezamových, lněných, ovesných nebo jiných zpracovaných semen, pekařské výrobky celozrnné, pizzy (hotové), cukr, přírodní sladidla, sladké polevy a náplně, výrobky z včelích produktů, a to sladké zákusky s medem a dorty s medem, droždí a přípravky na kynutí potravin, káva, čaj, kakao a jejich náhražky, kreky vyrobené ze zpracovaných cereálií (obilnin), čokoláda, moučnický, zákusky, dorty a sušenky, trvanlivé pečivo, nápoje připravované na základě kávy, kakaa nebo čokolády, zmrzliny, zmrzlinové krémy, zmrzlinové výrobky, puding, mražené cukrovinky, zmrážené mléčné výrobky, mražené jogurty, sorbety (zmrzliny), sladké pečivo a cukrářské výrobky, zmrzliny, občerstvení (na bázi cereálií), pečivo obsahující ovoce, sladké a slané pečivo, rolády, buchty, bábovky, vánočky, vánoční pečivo, jemné pečivo, chléb nekyнутý, veškeré chlebové výrobky a pekařské výrobky na bázi chleba, chléb bez konzervačních látek, toustový chléb, tousty, bagety, extrudované výrobky na bázi pšenice, žita, rýže a kukuřice, čaj, ovocné čaje, čajové směsi, čajové nápoje, výrobky studené kuchyně a občerstvení zhotovené z výrobků na bázi mouky a rýže a čokolády, sušené a čerstvé těstoviny, nudle a knedlíky, zpracované obilí, škrob jako potrava, burizony, lahůdkové pomazánky s majonézovým základem; (32) mošty, ovocné šťávy (nealkoholické nápoje), ovocné nápoje a nektary (nealkoholické nápoje), nápojové směsi a prášky, nápojové směsi a prášky používané k přípravě nealkoholických nápojů v rámci této třídy, sirupy do nápojů sirupy pro přípravu nápojů, nealkoholické šumivé nápoje, stolní vody, včetně vod ochucených, pramenité a minerální vody, včetně vod ochucených, balená voda; (35) počítačové on-line maloobchodní a velkoobchodní služby s výrobky výše uvedenými ve třídě 5, 16, 28, 29, 30, 32, služby předvádění výrobků a vystavování zboží, průzkum trhu, strategické obchodní plánování, distribuce vzorků zboží, zásobovací služby pro třetí osoby (nákup zboží a služeb pro jiné podniky), subdavatelské služby (obchodní asistence), marketing, televizní, rozhlasová a venkovní reklama, podpora prodeje (pro třetí osoby), podpora prodeje (pro třetí osoby) prostřednictvím elektronických médií, inzertní činnost, pomoc při řízení obchodní činnosti v oblasti obchodu s potravinami, v oblasti mlynářství, výroby těsta a cukrářství, služby importní a exportní agentury s výrobky výše uvedenými ve třídě 5, 16, 28, 29, 30, 32, maloobchodní a velkoobchodní služby s výrobky výše uvedenými ve třídě 5, 16, 28, 29, 30, 32, velkoobchodní objednávkové služby, maloobchodní služby s mlynářskými, pekařskými, těstářskými, s cukrářskými, s mlékárenskými a s masnými výrobky, organizování a pořádání reklamních a prodejních akcí s výrobky výše uvedenými ve třídě 5, 16, 28, 29, 30, 32, pořádání a řízení reklamních akcí, reklamní služby týkající se uvádění nových výrobků na trh; (40) mletí mouky, mlynářství, zpracování a úprava surovin pro pekařskou i cukrářskou výrobu a výrobu těsta, pekárenská činnost na zakázku, zpracování potravin a nápojů, zpracování potravin pro použití ve výrobě; (41) pořádání a řízení zábavných akcí, organizování odborného vzdělávání, odborné vzdělávání a školení, pořádání zábavně-spoločenských a kulturních akcí, slavností a výstav ke kulturním a zábavním účelům, zábava, organizace a pořádání koncertů, organizace vzdělávacích nebo zábavných soutěží, školení personálu na potravinářské technologie, předávání know-how (odborné vzdělávání); (42) služby vývoje nových potravinářských technologií pro oblast trvanlivosti, nejlepší kvality a chuti nových těstářských, pekařských výrobků, pečiva a cukrářských výrobků, obalový design, tvorba, šíření, správa, provozování a aktualizace webových stránek pro třetí osoby; (45) licence k právům duševního vlastnictví, udělování licencí na know-how.

Třídy výrobků a služeb:

5, 16, 28, 29, 30, 32, 35, 40, 41, 42, 45

(730) PENAM, a.s., Cejl 504/38, Brno, Zábřdovice, 60200, CZ

(740) MIRA Patentová a známková kancelář, Blanka Fišerová, patentová zástupkyně, V kapslovně 2770/11, Praha 3, Žižkov, 13000

(210) O-586405

(220) 12.06.2023

(320) 12.06.2023

(540)



(593) Obrazová

(511) (5) pekařské výrobky a trvanlivé pekařské výrobky pro zvláštní výživu upravené pro léčebné účely, diabetický chléb a chlebové výrobky pro diabetiky, potraviny pro diabetiky, dietetické potraviny přizpůsobené pro malé děti, tekutá mléčná výživa pro malé děti, mléko v prášku (kojenecká strava), vše upravené k léčebným účelům; (16) figuríny z papíru a z lepenky, reklamní, inzertní, ozdobné a upomínkové výrobky (umělecké předměty) z papíru, obálky (papírnické zboží), reklamní tiskoviny, prospekty, plakáty, billboardy z papíru, z kartonu nebo z lepenky, poutače z papíru nebo z lepenky, papírové nebo lepenkové etikety, papírové skládačky (obaly), formovaná lepenka, tiskoviny, časopisy a jiná periodika, papírové tašky na balení, papírové ochranné obaly všech druhů, plastové tašky na balení, ozdobné a propagační balící plastové fólie (celofán), krabice z lepenky, kartonu nebo z papíru, lepenkové krabice na balení, papírové nebo plastové sáčky na balení (obálky, pytlíky), dárkové poukázky, jiné propagační výrobky z papíru a plastů v jiných třídách nezařazené; (28) reklamní balónky, žertovné předměty, hračky, hry; (29) mlékárenské ošetřené mléko, mléko ochucené, slazená a neslazená mléka, mléčné výrobky, mléčné pomazánky, jogurty, výrobky na bázi jogurtu, jogurtové nápoje s bifido kulturami, mléčné koktejly, ochucené mléčné nápoje, mléčné nápoje kysané, sušené mléko v prášku, sušené mléčné výrobky, zahuštěné mléko neslazené, zahuštěné mléko slazené, tvaroh, sýry, sýry typu brie, čerstvé nezrající sýry, sýrové výrobky, smetana, zahuštěná smetana, šlehačka, mléko a náhražky mléka, vše náležející do této třídy, tukové pomazánky na chléb a tukové pomazánky na pečivo, masové pomazánky, pomazánky z ryb, mořských plodů a měkkýšů, sýrové pomazánky, sýrové výrobky, pomazánky na bázi zeleniny, vejce, zpracovaná vejce, náhražky vajec, pomazánky převážně sestávající z másla, z vajec, řepkový olej potravinářský, jedlé oleje a tuky, jedlé oleje určené k přípravě pokrmů, máslo, výrobky z másla a jeho náhražek, zpracované sójové boby a sójové výrobky v rámci této třídy, mák, ořechy, arašidy, konzervovaná kukuřice, upravená nebo jinak zpracovaná zelenina, ovoce, zahradní lesní plody, ovocné pomazánky, zpracovaná semínka, směsi sušeného ovoce a zpracovaných oříšků jako pochutina, svačinky na bázi ovoce, maso a masné výrobky, čerstvé maso vepřové, hovězí, telecí, kuřecí, kachní, zvěřina, maso mleté (nadrobno nakrájené), uzená masa, zpracované masové výrobky, huspenina, játrová paštika, hotová vařená jídla obsahující převážně maso, hotová jídla v konzervách na bázi masa, drůbeže, ryb a zeleniny, maso konzervované, vařené konzervované maso, šunka, šunkové výrobky, klobásy, sádlo, slanina, salámy, párky, vuřty, uzeniny, paštiky, masové pomazánky, ryby, mořské plody a měkkýši neživi; (30) moučné směsi určené k pečení, potravinářské mouky, mouky obohacené vlákninou, směsi na přípravu chleba a pečiva, obilniny zpracované pro lidskou spotřebu, cereálie, výrobky z chlebového těsta, celozrnný chléb, běžné pečivo, bezlepkový chléb a bezlepkové pečivo, chuťovky z křehkého chleba, měkké chlebové pečivo světlé a/nebo tmavé a/nebo celozrnné k přímé spotřebě

anebo k dalšímu zpracování ke grilování, k opékání a k plnění, anglické muffiny, toustový chléb, bulky, obložené rohlíky, housky, hamburgery v housce, sendviče, pečivo obsahující maso a zeleninu, pečivo obsahující zeleninu a drůbeží maso, plněné pečivo masem, drůbežím masem, rybami anebo zeleninou, pekařské výrobky s obsahem amarantu, slunečnicových, sezamových, lněných, ovesných nebo jiných zpracovaných semen, pekařské výrobky celozrnné, pizzy (hotové), cukr, přírodní sladidla, sladké polevy a náplně, výrobky z včelích produktů, a to sladké zákusky s medem a dorty s medem, droždí a přípravky na kynutí potravin, káva, čaj, kakao a jejich náhražky, kreky vyrobené ze zpracovaných cereálií (obilnin), čokoláda, moučnický, zákusky, dorty a sušenky, trvanlivé pečivo, nápoje připravované na základě kávy, kakaa nebo čokolády, zmrzlina, zmrzlinové krémy, zmrzlinové výrobky, puding, mražené cukrovinky, zmrazené mléčné výrobky, mražené jogurty, sorbety (zmrzlina), sladké pečivo a cukrářské výrobky, zmrzlina, občerstvení (na bázi cereálií), pečivo obsahující ovoce, sladké a slané pečivo, rolády, buchty, bábovky, vánočky, vánoční pečivo, jemné pečivo, chléb nekynutý, veškeré chlebové výrobky a pekařské výrobky na bázi chleba, chléb bez konzervačních látek, toustový chléb, tousty, bagety, extrudované a expandované výrobky na bázi pšenice, žita, rýže a kukuřice, čaj, ovocné čaje, čajové směsi, čajové nápoje, výrobky studené kuchyně a občerstvení zhotovené z výrobků na bázi mouky a rýže a čokolády, sušené a čerstvé těstoviny, nudle a knedlíky, zpracované obilí, škrob jako potrava, burizony, lahůdkové pomazánky s majonézovým základem; (32) mošty, ovocné šťávy (nealkoholické nápoje), ovocné nápoje a nektary (nealkoholické nápoje), nápojové směsi a prášky, nápojové směsi a prášky používané k přípravě nealkoholických nápojů v rámci této třídy, sirupy do nápojů sirupy pro přípravu nápojů, nealkoholické šumivé nápoje, stolní vody, včetně vod ochucených, pramenité a minerální vody, včetně vod ochucených, balená voda; (35) počítačové on-line maloobchodní a velkoobchodní služby s výrobky výše uvedenými ve třídě 5, 16, 28, 29, 30, 32, služby předvádění výrobků a vystavování zboží, průzkum trhu, strategické obchodní plánování, distribuce vzorků zboží, zásobovací služby pro třetí osoby (nákup zboží a služeb pro jiné podniky), subdodavatelské služby (obchodní asistence), marketing, televizní, rozhlasová a venkovní reklama, podpora prodeje (pro třetí osoby), podpora prodeje (pro třetí osoby) prostřednictvím elektronických médií, inzertní činnost, pomoc při řízení obchodní činnosti v oblasti obchodu s potravinami, v oblasti mlynářství, výroby těsta a cukrářství, služby importní a exportní agentury s výrobky výše uvedenými ve třídě 5, 16, 28, 29, 30, 32, maloobchodní a velkoobchodní služby s výrobky výše uvedenými ve třídě 5, 16, 28, 29, 30, 32, velkoobchodní objednávkové služby, maloobchodní služby s mlynářskými, pekařskými, těstářskými, s cukrářskými, s mlékárenskými a s masnými výrobky, organizování a pořádání reklamních a prodejních akcí s výrobky výše uvedenými ve třídě 5, 16, 28, 29, 30, 32, pořádání a řízení reklamních akcí, reklamní služby týkající se uvádění nových výrobků na trh; (40) mletí mouky, mlynářství, zpracování a úprava surovin pro pekařskou i cukrářskou výrobu a výrobu těsta, pekárenská činnost na zakázku, zpracování potravin a nápojů, zpracování potravin pro použití ve výrobě; (41) pořádání a řízení zábavných akcí, organizování odborného vzdělávání, odborné vzdělávání a školení, pořádání zábavně-společenských a kulturních akcí, slavností a výstav ke kulturním a zábavním účelům, zábava, organizace a pořádání koncertů, organizace vzdělávacích nebo zábavných soutěží, školení personálu na potravinářské technologie, předávání know-how (odborné vzdělávání); (42) služby vývoje nových potravinářských technologií pro oblast trvanlivosti, nejlepší kvality a chuti nových těstářských, pekařských výrobků, pečiva a cukrářských výrobků, obalový design, tvorba, šíření, správa, provozování a aktualizace webových stránek pro třetí osoby; (45) licence k právům duševního vlastnictví, udělování licencí na know-how.

Třídy výrobků a služeb:

5, 16, 28, 29, 30, 32, 35, 40, 41, 42, 45

(730) PENAM, a.s., Cejl 504/38, Brno, Zábřdovice, 60200, CZ

(740) MIRA Patentová a známková kancelář, Blanka Fišerová, patentová zástupkyně, V kapslovně 2770/11, Praha 3, Žižkov, 13000

(210) O-586406

(220) 12.06.2023

(320) 12.06.2023

(540)



(593) Obrazová

(511) (5) pekařské výrobky a trvanlivé pekařské výrobky pro zvláštní výživu upravené pro léčebné účely, diabetický chléb a chlebové výrobky pro diabetiky, potraviny pro diabetiky, dietetické potraviny přizpůsobené pro malé děti, tekutá mléčná výživa pro malé děti, mléko v prášku (kojenecká strava), vše upravené k léčebným účelům; (16) figuríny z papíru a z lepenky, reklamní, inzertní, ozdobné a upomínkové výrobky (umělecké předměty) z papíru, obálky (papírnické zboží), reklamní tiskoviny, prospekty, plakáty, billboardy z papíru, z kartonu nebo z lepenky, poutače z papíru nebo z lepenky, papírové nebo lepenkové etikety, papírové skládačky (obaly), formovaná lepenka, tiskoviny, časopisy a jiná periodika, papírové tašky na balení, papírové ochranné obaly všech druhů, plastové tašky na balení, ozdobné a propagační balící plastové fólie (celofán), krabice z lepenky, kartonu nebo z papíru, lepenkové krabice na balení, papírové nebo plastové sáčky na balení (obálky, pytlíky), dárkové poukázky, jiné propagační výrobky z papíru a plastů v jiných třídách nezařazené; (28) reklamní balónky, žertovné předměty, hračky, hry; (29) mlékárenské ošetřené mléko, mléko ochucené, slazená a neslazená mléka, mléčné výrobky, mléčné pomazánky, jogurty, výrobky na bázi jogurtu, jogurtové nápoje s bifido kulturami, mléčné koktejly, ochucené mléčné nápoje, mléčné nápoje kysané, sušené mléko v prášku, sušené mléčné výrobky, zahuštěné mléko neslazené, zahuštěné mléko slazené, tvaroh, sýry, sýry typu brie, čerstvé nezrající sýry, sýrové výrobky, smetana, zahuštěná smetana, šlehačka, mléko a náhražky mléka, vše náležející do této třídy, tukové pomazánky na chléb a tukové pomazánky na pečivo, masové pomazánky, pomazánky z ryb, mořských plodů a měkkýšů, sýrové pomazánky, sýrové výrobky, pomazánky na bázi zeleniny, vejce, zpracovaná vejce, náhražky vajec, pomazánky převážně sestávající z másla, z vajec, řepkový olej potravinářský, jedlé oleje a tuky, jedlé oleje určené k přípravě pokrmů, máslo, výrobky z másla a jeho náhražek, zpracované sójové boby a sójové výrobky v rámci této třídy, mák, ořechy, arašidy, konzervovaná kukuřice, upravená nebo jinak zpracovaná zelenina, ovoce, zahradní lesní plody, ovocné pomazánky, zpracovaná semínka, směsi sušeného ovoce a zpracovaných oříšků jako pochutina, svačinky na bázi ovoce, maso a masné výrobky, čerstvé maso vepřové, hovězí, telecí, kuřecí, kachní, zvěřina, maso mleté (nadrobno nakrájené), uzená masa, zpracované masové výrobky, huspenina, játrová paštika, hotová vařená jídla obsahující převážně maso, hotová jídla v konzervách na bázi masa, drůbeže, ryb a zeleniny, maso konzervované, vařené konzervované maso, šunka, šunkové výrobky, klobásy, sádlo, slanina, salámy, párky, vuřty, uzeniny, paštiky, masové pomazánky, ryby, mořské plody a měkkýši neživí; (30) moučné směsi určené k pečení, potravinářské mouky, mouky obohacené vlákninou, směsi na přípravu chleba a pečiva, obilniny zpracované pro lidskou spotřebu, cereálie, výrobky z chlebového těsta, celozrnný chléb, běžné pečivo, bezlepkový chléb a bezlepkové pečivo, chuťovky z křehkého chleba, měkké chlebové pečivo světlé a/nebo tmavé a/nebo celozrnné k přímé spotřebě anebo k dalšímu zpracování ke grilování, k opékání a k plnění, anglické muffiny, toustový chléb, bulky, obložené rohlíky, housky, hamburgery v housce, sendviče, pečivo obsahující maso a zeleninu, pečivo obsahující zeleninu a drůbeží maso, plněné pečivo masem, drůbežím masem, rybami anebo zeleninou, pekařské výrobky s obsahem amarantu, slunečnicových, sezamových, lněných, ovesných nebo jiných zpracovaných semen,

pekařské výrobky celozrné, pizzy (hotové), cukr, přírodní sladidla, sladké polévky a náplně, výrobky z včelích produktů, a to sladké zákusky s medem a dorty s medem, droždí a přípravky na kynutí potravin, káva, čaj, kakao a jejich náhražky, kreky vyrobené ze zpracovaných cereálií (obilnin), čokoláda, moučnický, zákusky, dorty a sušenky, trvanlivé pečivo, nápoje připravované na základě kávy, kakaa nebo čokolády, zmrzlina, zmrzlinové krémy, zmrzlinové výrobky, puding, mražené cukrovinky, zmrazené mléčné výrobky, mražené jogurty, sorbety (zmrzlina), sladké pečivo a cukrářské výrobky, zmrzlina, občerstvení (na bázi cereálií), pečivo obsahující ovoce, sladké a slané pečivo, rolády, buchty, bábovky, vánočky, vánoční pečivo, jemné pečivo, chléb nekynutý, veškeré chlebové výrobky a pekařské výrobky na bázi chleba, chléb bez konzervačních látek, toustový chléb, tousty, bagety, extrudované a expandované výrobky na bázi pšenice, žita, rýže a kukuřice, čaj, ovocné čaje, čajové směsi, čajové nápoje, výrobky studené kuchyně a občerstvení zhotovené z výrobků na bázi mouky a rýže a čokolády, sušené a čerstvé těstoviny, nudle a knedlíky, zpracované obilí, škrob jako potrava, burizony, lahůdkové pomazánky s majonézovým základem; (32) mošty, ovocné šťávy (nealkoholické nápoje), ovocné nápoje a nektary (nealkoholické nápoje), nápojové směsi a prášky, nápojové směsi a prášky používané k přípravě nealkoholických nápojů v rámci této třídy, sirupy do nápojů sirupy pro přípravu nápojů, nealkoholické šumivé nápoje, stolní vody, včetně vod ochucených, pramenité a minerální vody, včetně vod ochucených, balená voda; (35) počítačové on-line maloobchodní a velkoobchodní služby s výrobky výše uvedenými ve třídě 5, 16, 28, 29, 30, 32, služby předvádění výrobků a vystavování zboží, průzkum trhu, strategické obchodní plánování, distribuce vzorků zboží, zásobovací služby pro třetí osoby (nákup zboží a služeb pro jiné podniky), subdavatelské služby (obchodní asistence), marketing, televizní, rozhlasová a venkovní reklama, podpora prodeje (pro třetí osoby), podpora prodeje (pro třetí osoby) prostřednictvím elektronických médií, inzertní činnost, pomoc při řízení obchodní činnosti v oblasti obchodu s potravinami, v oblasti mlynářství, výroby těsta a cukrářství, služby importní a exportní agentury s výrobky výše uvedenými ve třídě 5, 16, 28, 29, 30, 32, maloobchodní a velkoobchodní služby s výrobky výše uvedenými ve třídě 5, 16, 28, 29, 30, 32, velkoobchodní objednávkové služby, maloobchodní služby s mlynářskými, pekařskými, těstářskými, s cukrářskými, s mlékárenskými a s masnými výrobky, organizování a pořádání reklamních a prodejních akcí s výrobky výše uvedenými ve třídě 5, 16, 28, 29, 30, 32, pořádání a řízení reklamních akcí, reklamní služby týkající se uvádění nových výrobků na trh; (40) mletí mouky, mlynářství, zpracování a úprava surovin pro pekařskou i cukrářskou výrobu a výrobu těsta, pekárenská činnost na zakázku, zpracování potravin a nápojů, zpracování potravin pro použití ve výrobě; (41) pořádání a řízení zábavných akcí, organizování odborného vzdělávání, odborné vzdělávání a školení, pořádání zábavně-spoločenských a kulturních akcí, slavností a výstav ke kulturním a zábavním účelům, zábava, organizace a pořádání koncertů, organizace vzdělávacích nebo zábavných soutěží, školení personálu na potravinářské technologie, předávání know-how (odborné vzdělávání); (42) služby vývoje nových potravinářských technologií pro oblast trvanlivosti, nejlepší kvality a chuti nových těstářských, pekařských výrobků, pečiva a cukrářských výrobků, obalový design, tvorba, šíření, správa, provozování a aktualizace webových stránek pro třetí osoby; (45) licence k právům duševního vlastnictví, udělování licencí na know-how.

Třídy výrobků a služeb:

5, 16, 28, 29, 30, 32, 35, 40, 41, 42, 45

(591) Barevná

(730) PENAM, a.s., Cejl 504/38, Brno, Zábřovice, 60200, CZ

(740) MIRA Patentová a známková kancelář, Blanka Fišerová, patentová zástupkyně, V kapslovně 2770/11, Praha 3, Žižkov, 13000

(210) O-586407

(220) 12.06.2023

(320) 12.06.2023

(540)



(593) Obrazová

(511) (5) pekařské výrobky a trvanlivé pekařské výrobky pro zvláštní výživu upravené pro léčebné účely, diabetický chléb a chlebové výrobky pro diabetiky, potraviny pro diabetiky, dietetické potraviny přizpůsobené pro malé děti, tekutá mléčná výživa pro malé děti, mléko v prášku (kojenecká strava), vše upravené k léčebným účelům; (16) figuríny z papíru a z lepenky, reklamní, inzertní, ozdobné a upomínkové výrobky (umělecké předměty) z papíru, obálky (papířské zboží), reklamní tiskoviny, prospekty, plakáty, billboardy z papíru, z kartonu nebo z lepenky, poutače z papíru nebo z lepenky, papírové nebo lepenkové etikety, papírové skládačky (obaly), formovaná lepenka, tiskoviny, časopisy a jiná periodika, papírové tašky na balení, papírové ochranné obaly všech druhů, plastové tašky na balení, ozdobné a propagační balící plastové fólie (celofán), krabice z lepenky, kartonu nebo z papíru, lepenkové krabice na balení, papírové nebo plastové sáčky na balení (obálky, pytlíky), dárkové poukázky, jiné propagační výrobky z papíru a plastů v jiných třídách nezařazené; (28) reklamní balonky, žertovné předměty, hračky, hry; (29) mlékárenské ošetřené mléko, mléko ochucené, slazená a neslazená mléka, mléčné výrobky, mléčné pomazánky, jogurty, výrobky na bázi jogurtu, jogurtové nápoje s bifido kulturami, mléčné koktejly, ochucené mléčné nápoje, mléčné nápoje kysané, sušené mléko v prášku, sušené mléčné výrobky, zahuštěné mléko neslazené, zahuštěné mléko slazené, tvaroh, sýry, sýry typu brie, čerstvé nezrající sýry, sýrové výrobky, smetana, zahuštěná smetana, šlehačka, mléko a náhražky mléka, vše náležející do této třídy, tukové pomazánky na chléb a tukové pomazánky na pečivo, masové pomazánky, pomazánky z ryb, mořských plodů a měkkých, sýrové pomazánky, sýrové výrobky, pomazánky na bázi zeleniny, vejce, zpracovaná vejce, náhražky vajec, pomazánky převážně sestávající z másla, z vajec, řepkový olej potravinářský, jedlé oleje a tuky, jedlé oleje určené k přípravě pokrmů, másto, výrobky z másla a jeho náhražek, zpracované sójové boby a sójové výrobky v rámci této třídy, mák, ořechy, arašidy, konzervovaná kukuřice, upravená nebo jinak zpracovaná zelenina, ovoce, zahradní lesní plody, ovocné pomazánky, zpracovaná semínka, směsi sušeného ovoce a zpracovaných oříšků jako pochutina, svačinky na bázi ovoce, maso a masné výrobky, čerstvé maso vepřové, hovězí, telecí, kuřecí, kachní, zvěřina, maso mleté (nadrobno nakrájené), uzená masa, zpracované masové výrobky, huspenina, játrová paštika, hotová vařená jídla obsahující převážně maso, hotová jídla v konzervách na bázi masa, drůbeže, ryb a zeleniny, maso konzervované, vařené konzervované maso, šunka, šunkové výrobky, klobásy, sádlo, slanina, salámy, párky, vuřty, uzeniny, paštiky, masové pomazánky, ryby, mořské plody a měkkýši neživi; (30) moučné směsi určené k pečení, potravinářské mouky, mouky obohacené vlákninou, směsi na přípravu chleba a pečiva, obilniny zpracované pro lidskou spotřebu, cereálie, výrobky z chlebového těsta, celozrný chléb, běžné pečivo, bezlepkový chléb a bezlepkové pečivo, chuťovky z křehkého chleba, měkké chlebové pečivo světlé a/nebo tmavé a/nebo celozrné k primé spotřebě anebo k dalšímu zpracování ke grilování, k opékání a k plnění, anglické muffiny, toustový chléb, bulky, obložené rohlíky, housky, hamburgery v housce, sendviče, pečivo obsahující maso a zeleninu, pečivo obsahující zeleninu a drůbeží maso, plněné pečivo masem, drůbežím masem, rybami anebo zeleninou, pekařské výrobky s obsahem amarantu, slunečnicových, sezamových, lněných, ovesných anebo jiných zpracovaných semen, pekařské výrobky celozrné, pizzy (hotové), cukr, přírodní sladidla, sladké

polevy a náplně, výrobky z včelích produktů, a to sladké zákusky s medem a dorty s medem, droždí a přípravky na kynutí potravin, káva, čaj, kakao a jejich náhražky, kreky vyrobené ze zpracovaných cereálií (obilnin), čokoláda, moučníky, zákusky, dorty a sušenky, trvanlivé pečivo, nápoje připravované na základě kávy, kakaa nebo čokolády, zmrzlina, zmrzlinové krémy, zmrzlinové výrobky, puding, mražené cukrovinky, mražené mléčné výrobky, mražené jogurty, sorbety (zmrzlina), sladké pečivo a cukrářské výrobky, zmrzlina, občerstvení (na bázi cereálií), pečivo obsahující ovoce, sladké a slané pečivo, rolády, buchty, bábovky, vánočky, vánoční pečivo, jemné pečivo, chléb nekynutý, veškeré chlebové výrobky a pekařské výrobky na bázi chleba, chléb bez konzervačních látek, toustový chléb, tousty, bagety, extrudované a expandované výrobky na bázi pšenice, žita, rýže a kukuřice, čaj, ovocné čaje, čajové směsi, čajové nápoje, výrobky studené kuchyně a občerstvení zhotovené z výrobků na bázi mouky a rýže a čokolády, sušené a čerstvé těstoviny, nudle a knedlíky, zpracované obilí, škrob jako potrava, burizony, lahůdkové pomazánky s majonézovým základem; (32) mošty, ovocné šťávy (nealkoholické nápoje), ovocné nápoje a nektary (nealkoholické nápoje), nápojové směsi a prášky, nápojové směsi a prášky používané k přípravě nealkoholických nápojů v rámci této třídy, sirupy do nápojů sirupy pro přípravu nápojů, nealkoholické šumivé nápoje, stolní vody, včetně vod ochucených, pramenité a minerální vody, včetně vod ochucených, balená voda; (35) počítačové on-line maloobchodní a velkoobchodní služby s výrobky výše uvedenými ve třídě 5, 16, 28, 29, 30, 32, služby předvádění výrobků a vystavování zboží, průzkum trhu, strategické obchodní plánování, distribuce vzorků zboží, zásobovací služby pro třetí osoby (nákup zboží a služeb pro jiné podniky), subdodavatelské služby (obchodní asistence), marketing, televizní, rozhlasová a venkovní reklama, podpora prodeje (pro třetí osoby), podpora prodeje (pro třetí osoby) prostřednictvím elektronických médií, inzertní činnost, pomoc při řízení obchodní činnosti v oblasti obchodu s potravinami, v oblasti mlynářství, výroby těsta a cukrářství, služby importní a exportní agentury s výrobky výše uvedenými ve třídě 5, 16, 28, 29, 30, 32, maloobchodní a velkoobchodní služby s výrobky výše uvedenými ve třídě 5, 16, 28, 29, 30, 32, velkoobchodní objednávkové služby, maloobchodní služby s mlynářskými, pekařskými, těstářskými, s cukrářskými, s mlékárenskými a s masnými výrobky, organizování a pořádání reklamních a prodejních akcí s výrobky výše uvedenými ve třídě 5, 16, 28, 29, 30, 32, pořádání a řízení reklamních akcí, reklamní služby týkající se uvádění nových výrobků na trh; (40) mletí mouky, mlynářství, zpracování a úprava surovin pro pekařskou i cukrářskou výrobu a výrobu těsta, pekárenská činnost na zakázku, zpracování potravin a nápojů, zpracování potravin pro použití ve výrobě; (41) pořádání a řízení zábavných akcí, organizování odborného vzdělávání, odborné vzdělávání a školení, pořádání zábavně-společenských a kulturních akcí, slavností a výstav ke kulturním a zábavním účelům, zábava, organizace a pořádání koncertů, organizace vzdělávacích nebo zábavných soutěží, školení personálu na potravinářské technologie, předávání know-how (odborné vzdělávání); (42) služby vývoje nových potravinářských technologií pro oblast trvanlivosti, nejlepší kvality a chuti nových těstářských, pekařských výrobků, pečiva a cukrářských výrobků, obalový design, tvorba, šíření, správa, provozování a aktualizace webových stránek pro třetí osoby; (45) licence k právním duševního vlastnictví, udělování licencí na know-how.

Třídy výrobků a služeb:

5, 16, 28, 29, 30, 32, 35, 40, 41, 42, 45

(730) PENAM, a.s., Cejl 504/38, Brno, Zábřdovice, 60200, CZ

(740) MIRA Patentová a známková kancelář, Blanka Fišerová, patentová zástupkyně, V kapslovně 2770/11, Praha 3, Žižkov, 13000

(210) O-586408

(220) 12.06.2023

(320) 12.06.2023

(540)



(593) Obrazová

(511) (5) pekařské výrobky a trvanlivé pekařské výrobky pro zvláštní výživu upravené pro léčebné účely, diabetický chléb a chlebové výrobky pro diabetiky, potraviny pro diabetiky, dietetické potraviny přizpůsobené pro malé děti, tekutá mléčná výživa pro malé děti, mléko v prášku (kojenecká strava), vše upravené k léčebným účelům; (16) figuríny z papíru a z lepenky, reklamní, inzertní, ozdobné a upomínkové výrobky (umělecké předměty) z papíru, obálky (papírnické zboží), reklamní tiskoviny, prospekty, plakáty, billboardy z papíru, z kartonu nebo z lepenky, poutače z papíru nebo z lepenky, papírové nebo lepenkové etikety, papírové skládačky (obaly), formovaná lepenka, tiskoviny, časopisy a jiná periodika, papírové tašky na balení, papírové ochranné obaly všech druhů, plastové tašky na balení, ozdobné a propagační balící plastové fólie (celofán), krabice z lepenky, kartonu nebo z papíru, lepenkové krabice na balení, papírové nebo plastové sáčky na balení (obálky, pytlíky), dárkové poukázky, jiné propagační výrobky z papíru a plastů v jiných třídách nezařazené; (28) reklamní balónky, žertovné předměty, hračky, hry; (29) mlékárenské ošetřené mléko, mléko ochucené, slazená a neslazená mléka, mléčné výrobky, mléčné pomazánky, jogurty, výrobky na bázi jogurtu, jogurtové nápoje s bifido kulturami, mléčné koktejly, ochucené mléčné nápoje, mléčné nápoje kysané, sušené mléko v prášku, sušené mléčné výrobky, zahuštěné mléko neslazené, zahuštěné mléko slazené, tvaroh, sýry, sýry typu brie, čerstvé nezrající sýry, sýrové výrobky, smetana, zahuštěná smetana, šlehačka, mléko a náhražky mléka, vše náležející do této třídy, tukové pomazánky na chléb a tukové pomazánky na pečivo, masové pomazánky, pomazánky z ryb, mořských plodů a měkkýšů, sýrové pomazánky, sýrové výrobky, pomazánky na bázi zeleniny, vejce, zpracovaná vejce, náhražky vajec, pomazánky převážně sestávající z másla, z vajec, řepkový olej potravinářský, jedlé oleje a tuky, jedlé oleje určené k přípravě pokrmů, máslo, výrobky z másla a jeho náhražek, zpracované sójové boby a sójové výrobky v rámci této třídy, mák, ořechy, arašidy, konzervovaná kukuřice, upravená nebo jinak zpracovaná zelenina, ovoce, zahradní lesní plody, ovocné pomazánky, zpracovaná semínka, směsi sušeného ovoce a zpracovaných oříšků jako pochutina, svačinky na bázi ovoce, maso a masné výrobky, čerstvé maso vepřové, hovězí, telecí, kuřecí, kachní, zvěřina, maso mleté (nadrobno nakrájené), uzená masa, zpracované masové výrobky, huspenina, játrová paštika, hotová vařená jídla obsahující převážně maso, hotová jídla v konzervách na bázi masa, drůbeže, ryb a zeleniny, maso konzervované, vařené konzervované maso, šunka, šunkové výrobky, klobásy, sádlo, slanina, salámy, párky, vuřty, uzeniny, paštiky, masové pomazánky, ryby, mořské plody a měkkýši neživí; (30) moučné směsi určené k pečení, potravinářské mouky, mouky obohacené vlákninou, směsi na přípravu chleba a pečiva, obilniny zpracované pro lidskou spotřebu, cereálie, výrobky z chlebového těsta, celozrný chléb, běžné pečivo, bezlepkový chléb a bezlepkové pečivo, chuťovky z křehkého chleba, měkké chlebové pečivo světlé a/nebo tmavé a/nebo celozrné k přímé spotřebě anebo k dalšímu zpracování ke grilování, k opékání a k plnění, anglické muffiny, toustový chléb, bulky, obložené rohlíky, housky, hamburgery v housce, sendviče, pečivo obsahující maso a zeleninu, pečivo obsahující zeleninu a drůbeží maso, plněné pečivo masem, drůbežím masem, rybami anebo zeleninou, pekařské výrobky s obsahem amarantu, slunečnicových, sezamových, lněných, ovesných anebo jiných zpracovaných semen,

pekařské výrobky celozrné, pizzy (hotové), cukr, přírodní sladidla, sladké polevy a náplně, výrobky z včelích produktů, a to sladké zákusky s medem a dorty s medem, droždí a přípravky na kynutí potravin, káva, čaj, kakao a jejich náhražky, kreky vyrobené ze zpracovaných cereálií (obilnin), čokoláda, moučníky, zákusky, dorty a sušenky, trvanlivé pečivo, nápoje připravované na základě kávy, kakaa nebo čokolády, zmrzliny, zmrzlinové krémy, zmrzlinové výrobky, pudíng, mražené cukrovinky, zmrazené mléčné výrobky, mražené jogurty, sorbety (zmrzliny), sladké pečivo a cukrářské výrobky, zmrzliny, občerstvení (na bázi cereálií), pečivo obsahující ovoce, sladké a slané pečivo, rolády, buchtý, bábovky, vánočky, vánoční pečivo, jemné pečivo, chléb nekynutý, veškeré chlebové výrobky a pekařské výrobky na bázi chleba, chléb bez konzervačních látek, toustový chléb, tousty, bagety, extrudované a expandované výrobky na bázi pšenice, žita, rýže a kukuřice, čaj, ovocné čaje, čajové směsi, čajové nápoje, výrobky studené kuchyně a občerstvení zhotovené z výrobků na bázi mouky a rýže a čokolády, sušené a čerstvé těstoviny, nudle a knedlíky, zpracované obilí, škrob jako potrava, burizony, lahůdkové pomazánky s majonézovým základem; (32) mošty, ovocné šťávy (nealkoholické nápoje), ovocné nápoje a nektary (nealkoholické nápoje), nápojové směsi a prášky, nápojové směsi a prášky používané k přípravě nealkoholických nápojů v rámci této třídy, sirupy do nápojů sirupy pro přípravu nápojů, nealkoholické šumivé nápoje, stolní vody, včetně vod ochucených, pramenité a minerální vody, včetně vod ochucených, balená voda; (35) počítačové on-line maloobchodní a velkoobchodní služby s výrobky výše uvedenými ve třídě 5, 16, 28, 29, 30, 32, služby předvádění výrobků a vystavování zboží, průzkum trhu, strategické obchodní plánování, distribuce vzorků zboží, zásobovací služby pro třetí osoby (nákup zboží a služeb pro jiné podniky), subdodavatelské služby (obchodní asistence), marketing, televizní, rozhlasová a venkovní reklama, podpora prodeje (pro třetí osoby), podpora prodeje (pro třetí osoby) prostřednictvím elektronických médií, inzertní činnost, pomoc při řízení obchodní činnosti v oblasti obchodu s potravinami, v oblasti mlynářství, výroby těsta a cukrářství, služby importní a exportní agentury s výrobky výše uvedenými ve třídě 5, 16, 28, 29, 30, 32, maloobchodní a velkoobchodní služby s výrobky výše uvedenými ve třídě 5, 16, 28, 29, 30, 32, velkoobchodní objednávkové služby, maloobchodní služby s mlynářskými, pekařskými, těstářskými, s cukrářskými, s mlékařskými a s masnými výrobky, organizování a pořádání reklamních a prodejních akcí s výrobky výše uvedenými ve třídě 5, 16, 28, 29, 30, 32, pořádání a řízení reklamních akcí, reklamní služby týkající se uvádění nových výrobků na trh; (40) mletí mouky, mlynářství, zpracování a úprava surovin pro pekařskou i cukrářskou výrobu a výrobu těsta, pekárenská činnost na zakázku, zpracování potravin a nápojů, zpracování potravin pro použití ve výrobě; (41) pořádání a řízení zábavných akcí, organizování odborného vzdělávání, odborné vzdělávání a školení, pořádání zábavně-spoločenských a kulturních akcí, slavností a výstav ke kulturním a zábavním účelům, zábava, organizace a pořádání koncertů, organizace vzdělávacích nebo zábavných soutěží, školení personálu na potravinářské technologie, předávání know-how (odborné vzdělávání); (42) služby vývoje nových potravinářských technologií pro oblast trvanlivosti, nejlepší kvality a chuti nových těstářských, pekařských výrobků, pečiva a cukrářských výrobků, obalový design, tvorba, šíření, správa, provozování a aktualizace webových stránek pro třetí osoby; (45) licence k právům duševního vlastnictví, udělování licencí na know-how.

Třídy výrobků a služeb:

5, 16, 28, 29, 30, 32, 35, 40, 41, 42, 45

(591) Barevná

(730) PENAM, a.s., Cejl 504/38, Brno, Zábřovice, 60200, CZ

(740) MIRA Patentová a známková kancelář, Blanka Fišerová, patentová zástupkyně, V kapslovně 2770/11, Praha 3, Žižkov, 13000

(210) **O-586409**

(220) 12.06.2023

(320) 12.06.2023

(540)

Dinoo ostrov

(592) Slovní

(511) (5) pekařské výrobky a trvanlivé pekařské výrobky pro zvláštní výživu upravené pro léčebné účely, diabetický chléb a chlebové výrobky pro diabetiky, potraviny pro diabetiky, dietetické potraviny přizpůsobené pro malé děti, tekutá mléčná výživa pro malé děti, mléko v prášku (kojenecká strava), vše upravené k léčebným účelům; (16) figuríny z papíru a z lepenky, reklamní, inzertní, ozdobné a upomínkové výrobky (umělecké předměty) z papíru, obálky (papírové zboží), reklamní tiskoviny, prospekty, plakáty, billboardy z papíru, z kartonu nebo z lepenky, poutače z papíru nebo z lepenky, papírové nebo lepenkové etikety, papírové skládačky (obaly),

formovaná lepenka, tiskoviny, časopisy a jiná periodika, papírové tašky na balení, papírové ochranné obaly všech druhů, plastové tašky na balení, ozdobné a propagační balící plastové fólie (celofán), krabice z lepenky, kartonu nebo z papíru, lepenkové krabice na balení, papírové nebo plastové sáčky na balení (obálky, pytlíky), dárkové poukázky, jiné propagační výrobky z papíru a plastů v jiných třídách nezařazené; (28) reklamní balónky, žertovné předměty, hračky, hry; (29) mlékařenské ošetřené mléko, mléko ochucené, slazená a neslazená mléka, mléčné výrobky, mléčné pomazánky, jogurty, výrobky na bázi jogurtu, jogurtové nápoje s bifido kulturami, mléčné koktejly, ochucené mléčné nápoje, mléčné nápoje kysané, sušené mléko v prášku, sušené mléčné výrobky, zahuštěné mléko neslazené, zahuštěné mléko slazené, tvaroh, sýry, sýry typu brie, čerstvé nezrající sýry, sýrové výrobky, smetana, zahuštěná smetana, šlehačka, mléko a náhražky mléka, vše náležející do této třídy, tukové pomazánky na chléb a tukové pomazánky na pečivo, masové pomazánky, pomazánky z ryb, mořských plodů a měkkýšů, sýrové pomazánky, sýrové výrobky, pomazánky na bázi zeleniny, vejce, zpracovaná vejce, náhražky vajec, pomazánky převážně sestávající z másla, z másla, z vajec, řepkový olej potravinářský, jedlé oleje a tuky, jedlé oleje určené k přípravě pokrmů, máslo, výrobky z másla a jeho náhražek, zpracované sójové boby a sójové výrobky v rámci této třídy, mák, ořechy, arašidy, konzervovaná kukuřice, upravená nebo jinak zpracovaná zelenina, ovoce, zahradní lesní plody, ovocné pomazánky, zpracovaná semínka, směsi sušeného ovoce a zpracovaných oříšků jako pochutina, svačinky na bázi ovoce, maso a masné výrobky, čerstvé maso vepřové, hovězí, telecí, kuřecí, kachní, zvěřina, maso mleté (nadrobno nakrájené), uzená masa, zpracované masové výrobky, huspenina, játrová paštika, hotová vařená jídla obsahující převážně maso, hotová jídla v konzervách na bázi masa, drůbeže, ryb a zeleniny, maso konzervované, vařené konzervované maso, šunka, šunkové výrobky, klobásy, sádlo, slanina, salámy, párky, vuřty, uzeniny, paštiky, masové pomazánky, ryby, mořské plody a měkkýši neživí; (30) moučné směsi určené k pečení, potravinářské mouky, mouky obohacené vlákninou, směsi na přípravu chleba a pečiva, obilniny zpracované pro lidskou spotřebu, cereálie, výrobky z chlebového těsta, celozrný chléb, běžné pečivo, bezlepkový chléb a bezlepkové pečivo, chuťovky z křehkého chleba, měkké chlebové pečivo světlé a/nebo tmavé a/nebo celozrné k přímé spotřebě nebo k dalšímu zpracování ke grilování, k opékání a k plnění, anglické muffiny, toustový chléb, bulky, obložené rohlíky, housky, hamburgery v housce, sendviče, pečivo obsahující maso a zeleninu, pečivo obsahující zeleninu a drůbeží maso, plněné pečivo masem, drůbežím masem, rybami nebo zeleninou, pekařské výrobky s obsahem amarantu, slunečnicových, sezamových, lněných, ovesných nebo jiných zpracovaných semen, pekařské výrobky celozrné, pizzy (hotové), cukr, přírodní sladidla, sladké polevy a náplně, výrobky z včelích produktů, a to sladké zákusky s medem a dorty s medem, droždí a přípravky na kynutí potravin, káva, čaj, kakao a jejich náhražky, kreky vyrobené ze zpracovaných cereálií (obilnin), čokoláda, moučníky, zákusky, dorty a sušenky, trvanlivé pečivo, nápoje připravované na základě kávy, kakaa nebo čokolády, zmrzliny, zmrzlinové krémy, zmrzlinové výrobky, pudíng, mražené cukrovinky, zmrazené mléčné výrobky, mražené jogurty, sorbety (zmrzliny), sladké pečivo a cukrářské výrobky, zmrzliny, občerstvení (na bázi cereálií), pečivo obsahující ovoce, sladké a slané pečivo, rolády, buchtý, bábovky, vánočky, vánoční pečivo, jemné pečivo, chléb nekynutý, veškeré chlebové výrobky a pekařské výrobky na bázi chleba, chléb bez konzervačních látek, toustový chléb, tousty, bagety, extrudované a expandované výrobky na bázi pšenice, žita, rýže a kukuřice, čaj, ovocné čaje, čajové směsi, čajové nápoje, výrobky studené kuchyně a občerstvení zhotovené z výrobků na bázi mouky a rýže a čokolády, sušené a čerstvé těstoviny, nudle a knedlíky, zpracované obilí, škrob jako potrava, burizony, lahůdkové pomazánky s majonézovým základem; (32) mošty, ovocné šťávy (nealkoholické nápoje), ovocné nápoje a prášky používané k přípravě nealkoholických nápojů v rámci této třídy, sirupy do nápojů sirupy pro přípravu nápojů, nealkoholické šumivé nápoje, stolní vody, včetně vod ochucených, pramenité a minerální vody, včetně vod ochucených, balená voda; (35) počítačové on-line maloobchodní a velkoobchodní služby s výrobky výše uvedenými ve třídě 5, 16, 28, 29, 30, 32, služby předvádění výrobků a vystavování zboží, průzkum trhu, strategické obchodní plánování, distribuce vzorků zboží, zásobovací služby pro třetí osoby (nákup zboží a služeb pro jiné podniky), subdodavatelské služby (obchodní asistence), marketing, televizní, rozhlasová a venkovní reklama, podpora prodeje (pro třetí osoby), podpora prodeje (pro třetí osoby) prostřednictvím elektronických médií, inzertní činnost, pomoc při řízení obchodní činnosti v oblasti obchodu s potravinami, v oblasti mlynářství, výroby těsta a cukrářství, služby importní a exportní agentury s výrobky výše uvedenými ve třídě 5, 16, 28, 29, 30, 32, maloobchodní a velkoobchodní služby s výrobky výše uvedenými ve třídě 5, 16, 28, 29, 30,

32, velkoobchodní objednávkové služby, maloobchodní služby s mlynářskými, pekařskými, těstářskými, s cukrářskými, s mlékárenskými a s masnými výrobky, organizování a pořádání reklamních a prodejních akcí s výrobky výše uvedenými ve třídě 5, 16, 28, 29, 30, 32, pořádání a řízení reklamních akcí, reklamní služby týkající se uvádění nových výrobků na trh; (40) mletí mouky, mlynářství, zpracování a úprava surovin pro pekařskou i cukrářskou výrobu a výrobu těsta, pekárenská činnost na zakázku, zpracování potravin a nápojů, zpracování potravin pro použití ve výrobě; (41) pořádání a řízení zábavných akcí, organizování odborného vzdělávání, odborné vzdělávání a školení, pořádání zábavně-společenských a kulturních akcí, slavností a výstav ke kulturním a zábavním účelům, zábava, organizace a pořádání koncertů, organizace vzdělávacích nebo zábavných soutěží, školení personálu na potravinářské technologie, předávání know-how (odborné vzdělávání); (42) služby vývoje nových potravinářských technologií pro oblast trvanlivosti, nejlepší kvality a chuti nových těstářských, pekařských výrobků, pečiva a cukrářských výrobků, obalový design, tvorba, šíření, správa, provozování a aktualizace webových stránek pro třetí osoby; (45) licence k právům duševního vlastnictví, udělování licencí na know-how.

Třídy výrobků a služeb:

5, 16, 28, 29, 30, 32, 35, 40, 41, 42, 45

(730) **PENAM, a.s.**, Cejl 504/38, Brno, Zábřovice, 60200, CZ

(740) MIRA Patentová a známková kancelář, Blanka Fišerová, patentová zástupkyně, V kapslovně 2770/11, Praha 3, Žižkov, 13000

(210) **O-586414**

(220) 12.06.2023

(320) 12.06.2023

(540)



(593) Obrazová

(511) (7) zemědělské, zahradnické a lesnické stroje a přístroje, zemědělské stroje na sekání trávy, zemědělské stroje na seti, zemědělské stroje na sklizeň zemědělských plodin, zemědělské stroje na hnojení, zemědělské stroje na orbu, zemědělské stroje na kultivaci, zemědělské rozstříkovací stroje, kombajny (zemědělské stroje), válce (traktorem tažené zemědělské zařízení), zahradní traktory na sečení trávníku, secí stroje k tažení za traktory, nástroje na obdělávání půdy pro zemědělské potřeby, stroje pro použití ve vinohradnictví, zametací stroje, motorové pily, štěpkovače, motorové nůžky na zastřihování plotů, zemědělské fukary, fukary na zahradní odpad, vysokotlaké mycí stroje, podlahové mycí stroje; (12) vozidla a dopravní prostředky, elektromobily (vozidla), vozidla s hybridním pohonem, traktory, zahradnická kolečka, záphažné vozíky za traktor, přívěsy, vozíky a vozítka poháněné lidskou silou, posypová vozidla, vozidla pro údržbu a úklid silnic a chodníků, motorizované vozíky, vozidla a vozíky s elektrickým pohonem, čtyřkolky, elektrická jízdní kola, elektrické motocykly; (35) maloobchodní prodej zemědělských, zahradnických a lesnických strojů a přístrojů a jejich náhradních dílů a příslušenství, velkoobchodní prodej zemědělských, zahradnických a lesnických strojů a přístrojů a jejich náhradních dílů a příslušenství, prodej vozidel a jejich náhradních dílů, prodej elektromobilů a jejich náhradních dílů, prodej zemědělských strojů na sekání trávy, prodej zemědělských strojů na seti, prodej zemědělských strojů na hnojení, prodej zemědělských strojů na orbu, prodej zemědělských strojů na kultivaci, prodej zemědělských rozstříkovacích strojů, prodej kombajnů (zemědělských strojů), prodej

válců (traktorem tažených zemědělských zařízení), prodej zahradních traktorů na sečení trávníku, prodej secích strojů k tažení za traktory, prodej nástrojů na obdělávání půdy pro zemědělské potřeby, prodej motorových pil, prodej motorových nůžek na zastřihování plotů, prodej štěpkovačů, prodej mulčovačů, prodej strojů pro použití ve vinařství, prodej opěrných konstrukcí pro vinice, prodej zametacích strojů, prodej fukarů a vysavačů, prodej vysokotlakých čisticích strojů, prodej podlahových mycích strojů, prodej úklidových pomůcek; (37) opravy a údržba vozidel, opravy a údržba elektromobilů, opravy a údržba traktorů, zemědělských strojů a nářadí, opravy a údržba žacích strojů a zařízení, opravy a údržba strojů a přístrojů na kultivaci půdy, opravy a údržba čisticích vozidel a strojů, opravy a údržba sekaček na trávu, opravy a údržba štěpkovačů a mulčovačů, opravy a údržba strojů a vozidel pro vinohradnictví a sadovnictví, opravy a údržba elektrických strojů na čištění podlah, poskytování informací vztahujících se k opravám a údržbě zemědělských strojů a náčiní.

Třídy výrobků a služeb:

7, 12, 35, 37

(730) **SYNPRO, s.r.o.**, Hlavní 406, Dolní Bojanovice, 69617, CZ

(740) KANIA, SEDLÁK, SMOLA, s.r.o., Mendlovo náměstí 907/1a, Brno, Staré Brno, 60300

(210) **O-586416**

(220) 12.06.2023

(320) 12.06.2023

(540)



(593) Obrazová

(511) (12) důlní vozíky a vagóny, sklápěcí nákladní auta, traktory, nákladní automobily, kamiony, vozidla na míchání a přepravu betonu.

Třídy výrobků a služeb:

12

(730) **Sany Group Co., Ltd.**, Third Floor, SANY Administrative Center, SANY Industrial Park, Economic and Technological Development Zone, Changsha, Hunan, CN

(740) Šindelka & Lachmannová advokáti s.r.o., Mgr. Karel Šindelka, advokát, Slavětínská 1146/39, Praha 9, Klánovice, 19014

(210) **O-586421**
(220) 12.06.2023
(320) 12.06.2023
(540)



(593) Obrazová
(511) (25) oděvy, obuv a pokrývky hlavy; (35) reklamní služby na podporu informovanosti veřejnosti o sociálních otázkách, propagační činnost, reklama prostřednictvím webových stránek a sociálních sítí, vydávání reklamních a propagačních textů, vydávání obchodních informací a tiskových zpráv, organizování seminářů a výstav k propagaci za účelem podpory charitativních služeb; (36) zajišťování financí pro humanitární účely, organizování peněžních sbírek, pořádání dobročinných sbírek, poskytování podpory, příspěvků a prostředků pro dobročinné služby a aktivity, charitativní sbírky; (41) organizování seminářů a přednášek, pobytové školící kurzy, poskytování školení v oblasti zdravotní péče, publikování textů v oboru sociálních věcí a ošetrovatelské péče, organizování kulturních benefičních akcí; (43) charitativní služby a to poskytování přechodného ubytování, penziony, noclehárny, dětské jesle, prázdninové tábory (ubytovací služby), provozování pohostinských a ubytovacích služeb, charitativní služby zejména poskytování jídla a pití; (44) zdravotnická střediska, zotavovny, sanatoria, nemocnice, zdravotní péče, masáže, poskytování lékařských služeb osobám v nouzi (charitativní služby), fyzioterapie, ošetrovatelské služby, farmacie (poradenství), psycholog (služby); (45) služby v oblasti záchrany osob, poskytování právního poradenství, půjčování a pronájem záchranářského vybavení, poskytování oděvu a obuvi osobám v nouzi (charitativní služby).

Třídy výrobků a služeb:
25, 35, 36, 41, 43, 44, 45

(730) **zdravotnizajistení z.s.**, Křížíkova 661, Benešov, 25601, CZ
(740) artpatent, advokátní kancelář s.r.o., Dukelských hrdinů 976/12, Praha 7, Holešovice, 17000

(210) **O-586426**
(220) 12.06.2023
(320) 12.06.2023
(540)



(593) Obrazová
(511) (39) doručovací služby, doručovací služby prostřednictvím samoobslužných schránek, doručování zboží, doručování balíků, distribuce zboží na dobírku, kurýrní služby, expediční služby, logistické služby v doručování balíků a zásilek, vykládání nákladů, přeprava, rezervace dopravy, zprostředkování dopravy, přeprava, skladování, skladování zboží (úschova), informace o skladování, informace o trasování zásilky, poskytování informací o vnitrostátní a mezinárodní přepravě a doručování, sledování balíků a nákladu během přepravy, poskytování informací o domácích a mezinárodních přepravních a doručovacích službách.

Třídy výrobků a služeb:

39

(591) Barevná
(730) **Slovak Parcel Service s.r.o.**, Senecká cesta 1, Ivanka pri Dunaji, 900 28, SK
(740) INPARTNERS GROUP, Mgr. Simona Hejdová, advokátka, Tuřanka 1519/115a, Brno, Slatina, 62700

(210) **O-586427**
(220) 12.06.2023
(320) 12.06.2023
(540)



(593) Obrazová
(511) (39) doručovací služby, doručovací služby prostřednictvím samoobslužných schránek, doručování zboží, doručování balíků, distribuce zboží na dobírku, kurýrní služby, expediční služby, logistické služby v doručování balíků a zásilek, vykládání nákladů, přeprava, rezervace dopravy, zprostředkování dopravy, přeprava, skladování, skladování zboží (úschova), informace o skladování, informace o trasování zásilky,

poskytování informací o vnitrostátní a mezinárodní přepravě a doručování, sledování balíků a nákladu během přepravy, poskytování informací o domácích a mezinárodních přepravních a doručovacích službách.

Třídy výrobků a služeb:
39

(591) Barevná

(730) **Slovak Parcel Service s.r.o.**, Senecská cesta 1, Ivanka pri Dunaji, 900 28, SK

(740) INPARTNERS GROUP, Mgr. Simona Hejdová, advokátka, Tuřanka 1519/115a, Brno, Slatina, 62700

(210) **O-586519**

(220) 17.06.2023

(320) 17.06.2023

(540)

(210) **O-586473**

(220) 14.06.2023

(320) 14.06.2023

(540)

Quantum Key

(592) Slovní

(511) (41) úniková místnost [zábava], pořádání her, zejména únikových místností [zábava], zábava, služby v oblasti interaktivní zábavy, organizování her a soutěží, půjčování herního vybavení.

Třídy výrobků a služeb:
41

(730) **Escapetopia s.r.o.**, Křižovnická 86/6, Praha 1, Staré Město, 11000, CZ

(740) barta.legal s.r.o., advokátní kancelář, JUDr. Jan Bárta, Kaprova 42/14, Praha 1, Staré Město, 11000

(210) **O-586502**

(220) 15.06.2023

(320) 15.06.2023

(540)

J
Jablonecká
Perle

(593) Obrazová

(511) (35) pořádání výstav k obchodním a reklamním účelům, činnost reklamní a inzertní, průzkum a analýzy trhů, kopírování dokumentů, distribuce zboží k reklamním účelům, aranžérství - aranžování výkladů, marketing, zprostředkování propagačních, informačních a nabídkových akcí a aktivit všeho druhu; (41) výchovná, zábavní, školicí, sportovní a kulturní činnost jako organizace a pořádání společenských, sportovních, turistických, ekologických a kulturních akcí, festivalů a slavností, outdoorové hry v přírodě, provozování sportovních zařízení a neléčebných zařízení sloužících k regeneraci a rekondici, včetně fit center a indooru cyklingu, pořádání školení, předškolní vzdělávání a doškolování, půjčování a rozšiřování knih, novin a časopisů, nakladatelská a vydavatelská činnost; (43) služby stravování a dočasného ubytování, gastronomické a restaurační služby, provozování restaurací, barů, bufetů a kiosků s občerstvením, poskytování občerstvení v rámci internet kávéna - cybercafé.

Třídy výrobků a služeb:
35, 41, 43

(730) **SUNDISK s.r.o.**, Podhorská 1124/93, Jablonec nad Nisou, 46601, CZ

(740) RETROPATENT s.r.o., Dobiášova 1246/29, Liberec, Liberec VI-Rochlice, 46006

(593) Obrazová

(511) (32) nealkoholické nápoje, minerální a sycené vody, nápoje a šťávy ovocné, sirupy a jiné nealkoholické přípravky ke zhotovování nápojů, nealkoholická vína, nealkoholické sekty, nealkoholické nápoje a šťávy z vína; (33) alkoholické nápoje, alkoholické přípravky pro výrobu nápojů, vína a sekty všeho druhu; (35) velkoobchodní a maloobchodní prodej nealkoholických nápojů včetně nealkoholických vín, sektů, nealkoholických nápojů a šťáv z vína, alkoholických nápojů včetně vína a sektů všeho druhu; (43) služby zajišťující stravování a nápoje, vinárny, služby ochutnávky vín (zajištění nápojů), dočasné ubytování.

Třídy výrobků a služeb:

32, 33, 35, 43

(591) Barevná

(730) **Jacina Petr**, Nákladní 1486, Mnichovo Hradiště, 29501, CZ

(740) Šindelka & Lachmannová advokáti s.r.o., Mgr. Karel Šindelka, advokát, Slavětínská 1146/39, Praha 9, Klánovice, 19014

(210) **O-586520**

(220) 17.06.2023

(320) 17.06.2023

(540)



(593) Obrazová

(511) (32) nealkoholické nápoje, minerální a sycené vody, nápoje a šťávy ovocné, sirupy a jiné nealkoholické přípravky ke zhotovování nápojů, nealkoholická vína, nealkoholické sekty, nealkoholické nápoje a šťávy z vína; (33) alkoholické nápoje, alkoholické přípravky pro výrobu nápojů, vína a sekty všeho druhu; (35) velkoobchodní a maloobchodní prodej nealkoholických nápojů včetně nealkoholických vín, sektů, nealkoholických nápojů a šťáv z vína, alkoholických nápojů včetně vína a sektů všeho druhu; (43) služby zajišťující stravování a nápoje, vinárny, služby ochutnávky vín (zajištění nápojů), dočasné ubytování.

Třídy výrobků a služeb:

32, 33, 35, 43

(591) Barevná

(730) **Jacina Petr**, Nákladní 1486, Mnichovo Hradiště, 29501, CZ

(740) Šindelka & Lachmannová advokáti s.r.o., Mgr. Karel Šindelka, advokát, Slavětínská 1146/39, Praha 9, Klánovice, 19014

(210) **O-586521**
(220) 17.06.2023
(320) 17.06.2023
(540)



(593) Obrazová
(511) (32) nealkoholické nápoje, minerální a syčené vody, nápoje a šťávy ovocné, sirupy a jiné nealkoholické přípravky ke zhotovení nápojů, nealkoholická vína, nealkoholické sekty, nealkoholické nápoje a šťávy z vína; (33) alkoholické nápoje, alkoholické přípravky pro výrobu nápojů, vína a sekty všeho druhu; (35) velkoobchodní a maloobchodní prodej nealkoholických nápojů včetně nealkoholických vín, sektů, nealkoholických nápojů a šťáv z vína, alkoholických nápojů včetně vína a sektů všeho druhu; (43) služby zajišťující stravování a nápoje, vinárny, služby ochutnávků vín (zajištění nápojů), dočasné ubytování.

Třídy výrobků a služeb:
32, 33, 35, 43

(730) **Jacína Petr**, Nákladní 1486, Mnichovo Hradiště, 29501, CZ
(740) Šindelka & Lachmannová advokáti s.r.o., Mgr. Karel Šindelka, advokát, Slavětínská 1146/39, Praha 9, Klánovice, 19014

(210) **O-586539**
(220) 19.06.2023
(320) 19.06.2023
(540)



(593) Obrazová
(511) (35) reklama, propagace a styk s veřejností, propagace, reklama a marketing prostřednictvím online webových stránek, informační a poradenské služby týkající se zaměstnání (nikoliv poradenství o vzdělávání a školení), pomoc v obchodní a podnikatelské činnosti, management a administrativní služby, administrativní podpora a zpracování dat [služby], reklamní a marketingové služby poskytované prostřednictvím sociálních médií, reklamní, marketingové a propagační služby, internetový marketing, poskytování marketingových informací prostřednictvím internetových stránek, zprostředkování zaměstnání, poradenská činnost v oblasti zprostředkování zaměstnání, konzultační služby při zprostředkování zaměstnání, služby pracovních agentur zaměřené na zprostředkování zaměstnání pro lékaře a ošetřující personál; (41) zajišťování školení a vzdělávání, školení a vzdělávání, odborné vzdělávání a školení, poradenství v oblasti školení a dalšího vzdělávání, poradenství vztahující se ke vzdělávání a školení,

zvuková, obrazová a multimediální produkce a fotografie; (42) služby v oblasti informačních technologií, vývoj softwaru, programování a implementace softwaru, počítačové programování v oblasti lékařství, počítačové programování pro zpracování dat, poradenské a informační služby vztahující se k navrhování, programování a údržbě počítačového softwaru, služby v oblasti počítačového designu a programování; (44) služby zdravotní péče, lékařské informační služby poskytované prostřednictvím internetu, poradenské služby v oblasti zdravotní péče (lékařské), služby zdravotnického personálu, služby poskytované zdravotnickým personálem, zdravotnické služby, služby péče o hygienu a krásu; (45) služby on-line sociálních sítí, dostupné prostřednictvím mobilních aplikací ke stažení.

Třídy výrobků a služeb:
35, 41, 42, 44, 45

(591) Barevná
(730) **B&B PROJECTCARE s.r.o.**, Krymská 379/15, Brno, Starý Lískovec, 62500, CZ

(210) **O-586548**
(220) 19.06.2023
(320) 19.06.2023
(540)

Chef Arena

(592) Slovní
(511) (16) kuchařské knihy, tištěné recepty, časopisy a jiná periodika, tištěné fotografie, papírové hygienické ručníky, knihy receptů, obaly na potraviny z papíru nebo plastu (fólie), papírová stolní prostírání, papírové ubrusky; (21) nádoby, kuchyňské náčiní a nádoby, kuchyňské nádoby, cedníky, džberky, neelektrické kávovary, formy na koláče, hrnce, neelektrické konvice, misky, mísy, neelektrické chladiče boxy, cukřenky, dortové formy, džbánky, kuchyňské formy, hrnky a šálky, karafy, jídelní soubory (kromě příborů), krabice na jídlo, krájecí prkénka, chňapky, lisy (kuchyňské potřeby), kuchyňské metly (neelektrické), kuchyňské mixéry (neelektrické), naběračky, nádoby pro domácnost, odkapávače, pánve, pekáče, plechy na pečení, podložky (stolování), nikoliv z papíru nebo textilu, podnosy, pokličky, šejkry, sklenice, struhadla, talíře, válečky na těsto; (25) zástěry, kuchařské čepice, kuchařské uniformy; (35) reklamní, inzertní a propagační činnost, marketing, reklamní materiály (pronájem), on-line inzerce, předplatné novin a časopisů, distribuce propagačních materiálů, navrhování reklamních brožur, obchodní propagace, předvádění výrobků; (38) služby šíření informací prostřednictvím sítě, přenos informací přes počítačové sítě, přenos videí, filmů, obrázků, obrázků, textu, fotografií, her, obsahu vytvořeného uživateli, audio obsahu a informací přes internet, teleshoppingové služby (poskytování televizních kanálů pro teleshoppingové služby), televizní vysílání, přenos podcastů, vysílání video a audio programů prostřednictvím internetu, videovysílání, podcasting, streaming audio a video materiálů na internetu; (41) ediční činnost, publikační činnost, vydávání elektronických knih a on-line časopisů, vzdělávání, zábava, elektronická nakladatelská činnost, elektronická vydavatelská činnost, korespondenční kurzy vztahující se k vaření, konzultační služby v oblasti kuchařských soutěží, vzdělávací služby vztahující se k vaření, služby v oblasti filmové tvorby a filmové projekce, poskytování zábavy prostřednictvím podcastů, tvorba (psaní) vzdělávacího obsahu pro podcasty, produkce zvukových a video záznamů, produkce podcastů, výroba audiozábavy, publikování multimediálních materiálů on-line; (42) hosting digitálního obsahu, on-line časopisů a blogů, hosting webových stránek, pronájem webových serverů, pronájem počítačových serverů, správa serverů, tvorba a správa webových stránek, umístování webových stránek; (43) catering, restaurace, gastronomické služby, firemní akce (poskytování jídel a nápojů), pořádání banketů (poskytování jídel a nápojů), pořádání svatebních recepcí (poskytování jídel a nápojů), poradenské služby v oblasti přípravy jídel, poradenství týkající se kuchařských receptů; (44) poradenství v oblasti stravování, konzultační služby týkající se výživy, plánování a kontrola diet, poskytování informací v oblasti výživy, poskytování výživových informací o jídle.

Třídy výrobků a služeb:
16, 21, 25, 35, 38, 41, 42, 43, 44

(730) **Simply Tasty s.r.o.**, Prašná 494, Psáry, Dolní Jirčany, 25244, CZ
(740) JUDr. Jan Bárta, Kaprova 42/14, Praha 1, Staré Město, 11000

(210) **O-586549**
(220) 19.06.2023
(320) 19.06.2023
(540)



(593) Obrazová
(511) (29) pokrmy a jídlo připravené z výrobků zahrnutých ve třídě 29, a to maso, ryby, drůbež a zvěřina, masové výtažky, vejce, mléko a mléčné výrobky, masové paštiky, masové pomazánky, masové pasty, džemy, želé, kompoty, ovocné a zeleninové pomazánky, směsi nakládané zeleniny, masové, ovocné a zeleninové konzervy, marmeláda, párky, klobásy, salámy, polévky; (30) pokrmy a jídlo z výrobků zahrnutých ve třídě 30, a to těstoviny, těsto, obilniny, rýže, moučné potraviny, omáčky do salátů, cukrářské výrobky, pekárenské výrobky, chléb, pečivo, sendviče, obložené a plněné pečivo, obložené chlebičky, výrobky z mouky, čaj, nápoje na bázi čaje, ledový čaj, čokoládové nápoje, dorty, kakaové nápoje, káva, kávové nápoje, pochutiny na bázi cereálií, sušenky, suchary, keksy, biskvity, zmrzlina; (32) pivo, nealkoholické pivo, energetické nápoje, energetické nápoje obsahující kofein, nealkoholické nápoje, nealkoholické aperitivy, nealkoholické koktejly, nealkoholické ovocné nápoje, nealkoholické sycené nápoje, nealkoholické perlivé nápoje, ovocné šťávy (nealkoholické nápoje), sirupy k přípravě nealkoholických nápojů, kolové nápoje; (41) zábava, pobavení, pohostinské služby (zábava), hudební zábava, organizování večírků, organizování zábavních akcí; (43) catering, restaurace, gastronomické služby, firemní akce – poskytování jídel a nápojů, pořádání banketů, pořádání svatebních recepcí, poradenská služby v oblasti přípravy jídel, poradenství týkající se kuchařských receptů.

Třídy výrobků a služeb:
29, 30, 32, 41, 43

(730) **Simply Tasty s.r.o.**, Prašná 494, Psáry, Dolní Jirčany, 25244, CZ
(740) JUDr. Jan Bárta, Kaprova 42/14, Praha 1, Staré Město, 11000

(210) **O-586550**
(220) 19.06.2023
(320) 19.06.2023
(540)

DiNuovo

(592) Slovní
(511) (29) pokrmy a jídlo připravené z výrobků zahrnutých ve třídě 29, a to maso, ryby, drůbež a zvěřina, masové výtažky, vejce, mléko a mléčné výrobky, masové paštiky, masové pomazánky, masové pasty, džemy, želé, kompoty, ovocné a zeleninové pomazánky, směsi nakládané zeleniny, masové, ovocné a zeleninové konzervy, marmeláda, párky, klobásy, salámy, polévky; (30) pokrmy a jídlo z výrobků zahrnutých ve třídě 30, a to těstoviny, těsto, obilniny, rýže, moučné potraviny, omáčky do salátů, cukrářské výrobky, pekárenské výrobky, chléb, pečivo, sendviče, obložené a plněné pečivo, obložené chlebičky, výrobky z mouky, čaj, nápoje na bázi čaje, ledový čaj, čokoládové nápoje, dorty, kakaové nápoje, káva, kávové nápoje, pochutiny na bázi cereálií, sušenky, suchary, keksy, biskvity, zmrzlina; (32) pivo, nealkoholické pivo, energetické nápoje, energetické nápoje obsahující kofein, nealkoholické nápoje, nealkoholické aperitivy, nealkoholické koktejly, nealkoholické ovocné nápoje, nealkoholické sycené nápoje, nealkoholické perlivé nápoje, ovocné šťávy (nealkoholické nápoje), sirupy k přípravě nealkoholických nápojů, kolové nápoje; (41) zábava, pobavení, pohostinské služby (zábava), hudební zábava, organizování večírků, organizování zábavních akcí; (43) catering, restaurace, gastronomické služby, firemní akce – poskytování jídel a nápojů, pořádání banketů, pořádání svatebních recepcí, poradenská služby v oblasti přípravy jídel, poradenství týkající se kuchařských receptů.

Třídy výrobků a služeb:
29, 30, 32, 41, 43

(730) **Simply Tasty s.r.o.**, Prašná 494, Psáry, Dolní Jirčany, 25244, CZ
(740) JUDr. Jan Bárta, Kaprova 42/14, Praha 1, Staré Město, 11000

(210) **O-586557**
(220) 19.06.2023
(320) 19.06.2023
(540)

RS Vision Parts

(592) Slovní
(511) (2) aglutinační činidla pro barvy, akvarelové barvy pro použití v umění, alizarinová barviva, anilinová barviva, antikoroziní maziva, antikoroziní oleje, auramin, azbestové barvy, barviřské dřeva, barviva, barviva do likérů, barviva do másla, barviva do nápojů, barviva do piva, barviva na obuv, barviva na restaurování nábytku v podobě popisovačů, barvy, barvy s baktericidním účinkem, barvy s účinkem proti usazeninám, bronzové laky, bronzový prášek na malování, černý japonský lak, emailové barvy, emaily (laky), fixativy do akvarelových barev, fixativy (laky), glazury (barvy, laky), gumiguta pro malování, hliníkové barvy, hliníkový prášek na malování, indigo (barvivo), inkoust do tiskáren a kopírovacích strojů, inkoust na kůži, inkoust pro rytecké práce, jedlé inkousty, kalafuna, kanadský balzám, karamel (potravinářské barvivo), karbonyl pro konzervaci dřeva, keramické barvy, klejoprskyřice, klejt, kličové nátěry, konzervační přípravky pro dřevo, kopál, kopálový lak, košenila (karmin), kreozot na konzervaci dřeva, kurkuma (barvivo), laky, laky a fermeže, lampová čern (pigment), lístkové kovy pro použití při malování, dekorování, tisku a v umění, minium, mořidla, mořidla na dřevo, mořidla na kůži, naplněné kazety s jedlým inkoustem pro tiskárny, naplněné tonerové cartridge pro tiskárny a kopírovací stroje, nátěry (barvy), nátěry na dřevo (barvy), nátěry na střešní lepenku (barvy), nátěry odolné proti moči, nátěry proti graffiti (barvy), ohnivzdorné barvy, ochranné nátěry na podvozky vozidel, ochranné pásy proti korozi, ochranné přípravky pro kovy, ochranné přípravky proti korozi, oleje na konzervování dřeva, olejové barvy pro použití v umění, olovnatá běloba, orelin (barvivo), oxid kobaltu (barvivo), papír na barvení velikonočních vajec, pigmenty, potravinářská barviva, práškové kovy pro použití při malování, dekorování, tisku a v umění, prášky pro stříbření, produkty na povrchové úpravy dřevěných podlah, přemístitelné záplaty se vzorky barev, přípravky působící proti zmatnění kovů, přírodní pryskyřice v surovém stavu, ředidla pro barvy, ředidla pro laky, sandarak, saze (barvivo), sienská hlinka, sikativy (sušidla) pro barvy, sladová barviva, sladový karamel (potravinářské barvivo), stříbrná pasta, stříbrné emulze (pigmenty), šafrán (barvivo), šelak, škumpa pro laky, temperové barvy, terpentýn (ředidlo pro barvy), tetovací inkoust, tiskařské inkousty, tiskařské pasty (inkoust), titanová běloba (pigment), tmel (přírodní pryskyřice), toner do tiskáren a kopírovacích strojů, tonerové náplně do tiskáren a kopírek, uhlová čern (pigment), vápenné mléko, vodivé barvy, vodivé inkousty, výtažky z barviřského dřeva, zahušťovací prostředky pro barvy, základní nátěry, zinková běloba (pigment), značkovací inkoust pro zvířata, živčiny lak, žlutodřev (barvivo); (7) aerokondenzátory, agitátory, alternátory, armatury pro parní kotle, autojeřáby, automatické lodní háky pro námořní účely, automatické manipulační stroje (manipulátory), balicí stroje, barvicí stroje, barvicí zařízení pro tiskařské stroje, beranidla (stroje), bezdotykové stacionární vysavače, bioreaktory pro použití při výrobě biofarmaceutik, brány, broušící stroje, brusné kotouče (součásti šafrán), brzdová obložení, jiná než pro vozidla, brzdové čelisti, jiné než pro vozidla, brzdové destičky, jiné než pro vozidla, brzdové segmenty, jiné než pro vozidla, břity, čepele (části strojů), bubny (části strojů), bubny (části tiskařských lisů), buchary, buldozery, centrální vysavače, cívky pro tkalcovské stavy, čepele pro řezačky slámy, čerpadla benzínu pro čerpací stanice, čerpadla na pivo, čerpadla na stlačený vzduch, čerpadla pro plavání v protiproudu, čerpadla pro topná zařízení, čerpadla pro výdej vodíku pro čerpací stanice, čerpadla (součásti strojů nebo motorů), čerpadla (stroje), člunky (části strojů), dávkovače lepicí pásy pro průmyslové účely, dehtovací stroje, dělicí stroje, děrovací stroje, dezintegrátory, dlabačky, dmychadla pro stlačování, odsávání a přepravu plynů, dojíací stroje, dopravníky (stroje), doprácí stroje, drenážní stroje, drtící stroje, drtiče odpadu (potravinového), drtiče (stroje) pro průmyslové účely, držáky motorů, jiných než pro pozemní vozidla, dřevoobráběcí stroje, důlní brzdící stroje, důlní stroje, důlní těžní stroje, důlní vrtáky, dynamo, dynamo na jízdní kola, ejektory, elektrická kládíva, elektrická zařízení na broušení hran lyží, elektrická zařízení na pájení, elektrická zařízení na sváření, elektrická zařízení na zatavování plastových obalů, elektrické kráječe na zeleninu, elektrické kuchyňské mlýnky, elektrické kuchyňské přístroje, elektrické kuchyňské roboty,

elektrické leštičky na obuv, elektrické leštičky na parkety, elektrické lisy na ovoce pro použití v domácnosti, elektrické metličky pro použití v domácnosti, elektrické mixéry pro použití v domácnosti, elektrické mlýnky na maso, elektrické motory, jiné než pro pozemní vozidla, elektrické nože, elektrické nůžky, elektrické odšťavňovače, elektrické otevírače dveří, elektrické otevírače oken, elektrické otvíráky na konzervy, elektrické páječky, elektrické pamí mopy, elektrické ruční vrtačky, elektrické stroje a zařízení na čištění, elektrické stroje a zařízení na leštění, elektrické stroje a zařízení na šamponování koberců, elektrické stroje a zařízení na voskování, elektrické svářeči stroje, elektrické škrabky zeleniny, elektrické šlehače, elektrické šroubováky, elektrické vytahováky hřebíků, elektrické zavírače dveří, elektrické zavírače oken, elektricky ovládaná zařízení na manipulaci se záclonami a závěsy, elektricky ovládané kartáče (součásti strojů), elektrody pro svářeči stroje, elektromechanické stroje na přípravu nápojů, elektromechanické stroje na přípravu potravin, elektromechanické stroje pro chemický průmysl, elevační zařízení, embosovací stroje, eskalátory, etiketovací stroje, expanzní nádoby (části strojů), filtrační lisy, filtrovací stroje, filtry jako součásti strojů a motorů, filtry na čištění chladicího vzduchu pro motory, finišery, formy (součásti strojů), foukačí stroje, frézky, fukary pro stlačování, odsávání a dopravu zrní, galvanizační stroje, generátory elektřiny, generátory na výrobu elektřiny, gumové pásy jako součásti pásových podvozků důlních strojů, gumové pásy jako součásti pásových podvozků nakládacích a vykládacích strojů a zařízení, gumové pásy jako součásti pásových podvozků sněžných pluhů, gumové pásy jako součásti pásových podvozků stavebních strojů, gumové pásy jako součásti pásových podvozků zemědělských strojů, hadice k vysavačům, hladicí lisy, hlavy válců motorů, hnací motory, jiné než pro pozemní vozidla, hnací řetězy, jiné než pro pozemní vozidla, hnací ústrojí pro tkalcovské stavy, hnětací stroje, hoblovací stroje, hrabací stroje, hrábě pro shrabovací stroje, hrnčířské kruhy, hřídelové spojky (stroje), hydraulická ovládací zařízení pro stroje a motory, hydraulické motory, hydraulické otevírače dveří, hydraulické otevírače oken, hydraulické turbíny, hydraulické zavírače dveří, hydraulické zavírače oken, hydrodynamické měniče, jiné než pro pozemní vozidla, chladiče pro motory, inkubátory na vejce, jehly do pletacích strojů, jehly do strojů na česání vlny, jehly do šicích strojů, jeřáby (zdvihová a zvedací zařízení), jezdce pro pletací stroje, jezci (zařízení) na čištění potrubí, joysticky jako součásti strojů, ne pro herní automaty, kalandry, kapoty (součásti strojů), karburátory, kartáče pro vysavače, kartáče (součásti strojů), kartáčky pro dynamo, katalytické konvertory, kazety na tiskářské matrice, kladiva (části strojů), kladkostroje, kladky, kladky (součásti strojů), klece pro kuličková ložiska, klikové hřídele, klikové skříně pro stroje a motory, kliky (části strojů), knihvazácké přístroje a stroje pro průmyslové účely, kohouty (části strojů a motorů), kola strojů, kolovraty na ruční předení přízí, kompresory pro ledničky, kompresory (stroje), kondenzační zařízení, kondenzátory páry (části strojů), konvertory do oceláren, kotle parních strojů, kouřovody pro parní kotle, kovářská dmyhadla, kovoobráběcí stroje, kráječe sýrů, elektrické, krajkářské stroje, kryty, skříně (části strojů), kuchyňské elektrické drtiče, kuličková ložiska, kultivátory (stroje), lapače a sběrače bláta (stroje), látačí stroje, lemovací stroje, lepidlo řemeny pro řemenice, letecké motory, lisovací stroje, lisy na krmivo, lisy na ovoce a vinnou révu s košem, lisy na vinné hrozny, lisy (stroje pro průmyslové účely), loupací stroje, ložiska pro převodové hřídele, ložiska (součásti strojů), ložisková tělesa pro stroje, ložiskové čepy (součásti strojů), ložiskové skříně (části strojů), manipulační zařízení na nakládání a vykládání, máselnice (stroje na sloukání másla), mazací čerpadla, mazací kroužky (součásti strojů), maznice (části strojů), mechanická navíjecí zařízení, mechanické lopaty, mechanické navíjecí bubny na ohebné hadice, mechanizovaná zařízení na krmení zvířat, měchy (části strojů), membrány pro čerpadla, míchací stroje, míchačky na beton (stroje), míchačky na beton (stroje), mixéry (stroje), mízdřící stroje, mlátičky, mlékárenské stroje, mlýnky na kávu, jiné než na ruční pohon, mlýnky na pepř, jiné než na ruční pohon, mlýnky pro použití, v domácnosti na jiný než ruční pohon, mlýnské kameny, mlýny na obilí (stroje), mlýny (stroje), mostové jeřáby, motorové kultivátory, motory, jiné než pro pozemní vozidla, motory na stlačený vzduch, motory pro čluny, motory pro vznášedla, mycí linky pro vozidla, mycí zařízení, mycí zařízení uváděná do chodu vhozením mince, myčky nádobí, mykací povlaky (součásti mykacích strojů), mykací stroje, nakládací rampy, nástroje na obdělávání půdy pro zemědělské účely, nástroje (součásti strojů), nástrojové brusky, náspyné zásobníky (s mechanickým vyprazdňováním), natěračské stroje, navijáky, navijáky na vytahování rybářských sítí (stroje), navíjecí bubny (části strojů), nosné hřídele pro stroje, nouzové generátory elektřiny, nože jako součásti strojů, nože pro žací stroje, nožní startéry pro motocykly, nýtovací stroje, obilná síla, obráběcí stroje, obrabeče sena, obtahovací brusky, obuvnická kopyta (části strojů), odmašťovací stroje, odsávačky k dojcím strojům, odstropkače (stroje), odstředivá čerpadla, odstředivé mlýny, odstředivky

(stroje), odvaděče kondenzátu, odvodušňovače napájecí vody, ohřivače vody (části strojů), ohýbací stroje, ochranné kryty strojů (soustruhů), oplachovací stroje, oplétací stroje, orovnávací stroje, ovinovací stroje, ovládací kabely pro stroje a motory, ovládací mechanismy pro stroje a motory, ozubená kola startéru / pastorky startéru, ozubené převody, jiné než pro pozemní vozidla, ozubnicové písty (součásti strojů), plující lampy, pákové buchary, parní čistící stroje, parní motory, parní válce, pásové dopravníky, pásy na dopravníky, pedálové ovladače pro šicí stroje, pěstovací stroje, pilové listy (části strojů), pily (stroje), písní kroužky, pistole (nástroje využívající výbušné náboje), písty do motorů, písty do válců, písty (součásti strojů nebo motorů), pivovarnické stroje, plecí stroje, pletací stroje, pletářské stávky (stroje) / pletací stroje na stávkové zboží, plnicí stroje, plovoucí výrobní, zásobovací a vykládací (FPSO) jednotky, pluhy, pluhy na odstraňování travních drnů, plunžrové písty (součásti strojů), plunžry (součásti strojů), plynová pájecí zařízení, plynová svářečí zařízení, plynové dmuchavky (prostředky pro pájení), plynové pájecí lampy, plynové páječky, plynové řezací hořáky, pneumatická kladiva, pneumatická ovládací zařízení pro stroje a motory, pneumatické dopravníky, pneumatické nebo hydraulické lineární pohony, jiné než pro pozemní vozidla, pneumatické odsávačky použitého oleje, pneumatické otevírače dveří, pneumatické otevírače oken, pneumatické potrubní dopravníky, pneumatické zavírače dveří, pneumatické zavírače oken, pneumatické zdviháky, podavače (části strojů), podavače papíru (tisk), podstavce pro stroje, pohyblivá schodiště (eskalátory), pohyblivé chodníky, postruhovací stroje, pračky (na prádlo), pračky s integrovaným sušicím bubnem, prodejní automaty, prodejní automaty na jízdenky, propulzní mechanismy, jiné než pro pozemní vozidla, prosvětlací stroje, prosvětovací zařízení, prostřihovací kleště (strojní nástroje), provzdušňovací čerpadla do akvárií, průbojníky pro děrovací stroje, průmyslové injektové tiskařské stroje, průmyslové roboty, průmyslové stroje na výrobu cigaret, pružiny (součásti strojů), přádelnické stroje, přenosná ultrazvuková zařízení na praní, přenosné laserové gravírovací stroje, přenosné otočné parní mandly na žehlení látek, převodové hřídele, jiné než pro pozemní vozidla, převodové řetězy, jiné než pro pozemní vozidla, převodové skříně, jiné než pro pozemní vozidla, převodovky, jiné než pro pozemní vozidla, převodovky pro stroje, předvádná zařízení k vysavačům na rozprašování vůni a dezinfekčních prostředků, přístroje na sycení nápojů, přístroje na sycení vody, přívodní zařízení parních kotlů, přívody ke karburátoru, pudlovací stroje, radlice, ratinovací stroje, redukční převody, jiné než pro pozemní vozidla, redukční ventily (části strojů), regulátory rychlosti pro stroje a motory, regulátory (součásti strojů), regulátory tlaku (součásti strojů), roboti s umělou inteligencí na úklid a praní, pro použití v domácnosti, robotická ramena pro přípravu nápojů, robotické exoskeletonové obleky, jiné než pro léčebné účely, rotační tiskové stroje, rovnací stroje, rozmělnovače (stroje), rozprašovací stroje, rozprašovače odpadních vod, rozstřikovací stroje, ruční nástroje poháněné jinou než lidskou silou, rýhovače (pluhy), rypadla, rytecké stroje, řemeny pro dynamo, řemeny pro elevátory, řemeny pro motory, řemeny pro stroje, řemeny pro ventilátory motorů, řemeny pro výtahy, řetězové pily, řetězy pro výtahy (součásti strojů), řezací hořáky, řezací stroje, řezací stroje na úpravu velikosti pro průmyslové účely, řezačky slámy, řezačky (stroje), řezné diamanty (součásti strojů), sací čerpadla (stroje), sací hubice k vysavačům, sací stroje pro průmyslové účely, sáčky do vysavačů, samomazná ložiska, samoregulační palivová čerpadla, saně pro pletací stroje, saně (suporty) (části strojů), saténovačky i satinovací stroje, sázecí stroje (fotosazba), sázecí stroje (tiskárny), sečí stroje, sekačky na trávu (stroje), separátory mléka, separátory páry/oleje, sešívací stroje, setrvačníky pro stroje, síta (stroje nebo části strojů), sklířidla (části strojů), sklířidla pro vrtáky (součásti strojů), sklízecí mlátičky, sklízecí stroje, slévárenské stroje, sloupové otočné jeřáby, sněžné pluhy, soustruhy (obráběcí stroje), spiralizéry na krájení zeleniny, elektrické, spoje (součásti motorů), spojky, jiné než pro pozemní vozidla, spojovací tyče do strojů a motorů, spojovací zařízení, ne pro pozemní vozidla, spořiče paliva pro motory, startéry motorů, statory (části strojů), stereotypové stroje, stolové koutoučové pily (části strojů), stoly pro stroje, stroje na bílění, stroje na broušení kůží, stroje na čištění silnic, s vlastním pohonem, stroje na dávkování tekutin pro průmyslové účely, stroje na elektrolytické pokovování, stroje na krájení chleba, stroje na lisování odpadu, stroje na lisování v zápustce, stroje na loupání kukuřice, stroje na loupání kukuřice a obilovin, stroje na loupání obilovin, stroje na mineralizaci pitné vody, stroje na montáž jízdních kol, stroje na mytí lahví, stroje na nanášení apretačních přípravků, stroje na nanášení jemné vrstvy barvy, stroje na odlévání tiskařských písmen, stroje na odsávání vzduchu, stroje na opracování kamene, stroje na opracování skla, stroje na pečetění lahví, stroje na plnění lahví, stroje na pokládání kolejnic, stroje na prosvětlání popela, stroje na přípravu asfaltu, stroje na řezání vnitřních závitů, stroje na řezání závitů, stroje na splétání lan nebo provazů, stroje na stavbu silnic, stroje na stavbu železnic, stroje na stlačený

vdzech, stroje na strouhání a krouhání zeleniny, stroje na stříhání zvířat, stroje na tažení kovů, stroje na vázání snopů, stroje na víčkování lahví, stroje na vrtání, stroje na vyplétání raket, stroje na výrobu cukru, stroje na výrobu másla, stroje na výrobu miso, stroje na výrobu papíru, stroje na výrobu polovodičů, stroje na výrobu sójové omáčky, stroje na výrobu těstovin, elektrické, stroje na výrobu uzenin, stroje na zátkování lahví, stroje na zpracování kůže, stroje na zpracování plastů, stroje na zpracování rud, stroje na zpracování tabáku, stroje na ždímání prádla, stroje pro rafinaci ropy, stroje pro textilní průmysl, stroje pro zemní práce, strojní nůžky, strojová soukolí, strukové gumy k dojícím strojům, stříhací stroje, stříkací malířské pistole, stříkací pistole na nanášení barvy, suportové skříně (části strojů), svíslá vratidla, šicí stroje, tavné pistole, elektrické, tepelné výměníky (části strojů), těsnící spoje (součásti motorů), tiskařské desky, tiskařské lis, tiskařské matrice, tiskařské stroje, tiskařské stroje pro tisk na plech, tiskařské válce, tkalcovské stavy (stroje), tlakové ventily (součásti strojů), tlumiče výfuků motorů, trubky ke kotlům (části strojů), tryskové motory, jiné než pro pozemní vozidla, třídicí stroje pro průmyslové účely, třídicíky obilí, turbíny, jiné než pro pozemní vozidla, turbodmychadla, turbokompresory, tvářecí kovací stroje, tvářecí stroje, typografické lis, typografické stroje, ucpávky (části strojů), uhlíkové kartáče (elektrotechnika), univerzální klouby (kardanové klouby), upínače břitů (součásti strojů), upínadla pro strojní nástroje, vačkové hřídele pro motory vozidel, válce do válcovacích stolic, válce pro motory, válce pro stroje, válce pro tiskařské stroje, válcovací stolice, válečková ložiska, valivá ložiska pro stroje, ventilátory pro motory, ventily (součásti strojů), větrné turbíny, vibrátory (stroje) pro průmyslové účely, vložky do filtračních zařízení, vodící zařízení pro stroje, volnoběžky, jiné než pro pozemní vozidla, vrtací hlavy (části strojů), vrtací korunky (části strojů), vrtací soupravy, plovoucí i neplovoucí, včetně do tkalcovských stavů, vstřikovače pro motory, vulkanizační zařízení, výdejní stojany pro čerpací stanice, výfukové svody pro motory, výfuky pro motory, vyklepávačky, vyorávače (stroje), výpustné kohouty, vysavače, vysokotlaká čistící zařízení, vyšívací rámy do vyšívacích strojů, výtahy, jiné než lyžařské vlek, vzduchové chladiče, vzduchové kompresory (zařízení autoservisů), vzduchové pistole (na stlačený vzduch) na vytlačování tmelů, zapalovací magneta, zapalovací svíčky pro spalovací motory, zapalovací zařízení pro spalovací motory, zařízení na čištění acetylenu, zařízení na expozici polovodičů pro použití při výrobě / zařízení pro expozici polovodičových substrátů pro použití při výrobě, zařízení na mazání (části strojů), zařízení na odsávání prachu pro čistící účely, zařízení na odstraňování prachu pro čistící účely, zařízení na ovládání výtahů, zařízení na řezání elektrickým obloukem, zařízení na sběr kotelního kamene pro strojní kotle, zařízení na svařování elektrickým obloukem, zařízení na vázání sena, zařízení na výrobu plynu elektrolyzou, zařízení na vytlačování piva pod tlakem, zařízení pro směšování paliva pro spalovací motory, zařízení se vzduchovým polštářem pro manipulaci s nákladem, zařízení zabraňující znečišťování ovzduší pro motory, zatavovací stroje pro průmyslové účely, závěsná zařízení (části strojů), závitové stroje, zdvihací zařízení, zdviže, zemědělské elevátory, zemědělské fukary, zemědělské nástroje jiné než na ruční pohon, zemědělské stroje, zpětné klapky (součásti strojů), zvedáky na železniční vozy, zvedáky (stroje), žací a sklízecí stroje, žací a vázací stroje žací stroje, ždírkačky bez ohřevu, žhliční stroje, žhvací svíčky do dieslových motorů, 3D biotiskárny, 3D pera, 3D tiskárny; (11) acetylenové fléry, acetylenové generátory, acetylenové hořáky, adsorpční zařízení na výrobu plynu, akumulátory páry, atomové reaktory, Auerovy hořáky, automatické dopravníky na přepravu popela, automatické zavlažovací systémy, baterky (elektrické svítilny), bezpečnostní lampy, bezpečnostní příslušenství pro vodovodní a plynová zařízení a potrubí, bidety, bioreaktory pro použití při úpravě odpadních vod, bioreaktory pro použití při zpracování odpadu, cylindry k lampám, čelové svítilny, čisté komory (hygienická zařízení), deodorizační přístroje, ne pro osobní potřebu, destilační kolony, destilační přístroje, dezinfekční přístroje, dezinfekční přístroje pro lékařské účely, dezinfekční zařízení na dávkování roztoků do vodního potrubí pro sanitární instalace, difuzéry světla, digestoře, domácí krby, držáky na plynové hořáky, dřezy, důlní lampy, elektrická osvětlení na vánoční stromky, elektrická svítilna, elektrická topná tělesa, elektrická topná vlákna, elektrická zařízení pro vaření ve vakuu, elektrické čokoládové fontány, elektrické domácí pivovary, elektrické fritézy, elektrické hrnce, elektrické jogurtovače, elektrické kávovary, elektrické konvice, elektrické kuchyňské náčiní, elektrické lisy na tortily, elektrické ohříváče kojeneckých lahví, elektrické osvětlovací výbojky, elektrické parní hrnce, elektrické překapávače na kávu, elektrické příkrývky, ne pro lékařské účely, elektrické radiátory, elektrické sušičky na ovoce, elektrické sušičky prádla, elektrické tlakové nádoby na vaření, elektrické topné koberce, elektrické vaflovače, elektrické varné desky, elektrické ventilátory pro osobní potřebu, elektrické vinotéky, elektrické žárovky, elektricky vyhřívané hmkly, elektricky

vyhřívané nánožníky, elektricky vyhřívané oděvy, elektricky vyhřívané podušky, ne pro lékařské účely, elektricky vyhřívané ponožky, expanzní nádoby pro rozvody ústředního vytápění, fermentační zařízení pro průmyslové účely, filtrační zařízení do akvárií, filtry do klimatizací, filtry do přístrojů na filtraci vody, filtry na přípravu pitné vody, fontány, fumigační přístroje, ne pro lékařské účely, generátory mikrobulek do koupelí, generátory ozónu pro dezinfekční účely, germicidní hořáky, germicidní lampy na čištění vzduchu, grilovací rožně, grily (kuchyňské spotřebiče), grily s otočným rožněm, hlavice pro radiátory (vozidel), horkovzdušná zařízení, horkovzdušné fritézy, horkovzdušné pistole, horkovzdušné trouby, hořáky, hořáky do lamp, hořáky pro kyslíko-vodíkový plamen, hořčíková vlákna pro osvětlení, hydranty, hydroponické pěstební systémy, chladicí boxy, elektrické, chladicí kádě pro pece, chladicí kontejnery, chladicí místnosti, chladicí nádrže pro pece, chladicí přístroje a stroje, chladicí přístroje a zařízení, chladicí pulty, chladicí skříně, chladicí zařízení a stroje, chladicí zařízení, elektrická, chladírenské místnosti, chladírenské přístroje a zařízení, chromatografická zařízení pro průmyslové účely, chytré žárovky, ionizační přístroje na úpravu vzduchu nebo vody, jednotky reverzní osmózy, kamna (topná zařízení), kapesní ohříváče, kávovary s integrovanou čističkou vody, kávové kapsle, prázdné, pro elektrické kávovary, klimatizace pro vozidla, klimatizační přístroje, klimatizační zařízení, knoty pro petrolejová kamna, kohouty a kohoutky, kohouty a kohoutky do potrubí, kohouty a kohoutky na potrubí, kominová hradítka, kominové kouřovody, kominové ventilátory, konstrukční rámy pro trouby a pece, kostry na stínidla lamp, kotelní trubky pro vytápěcí zařízení, kotle, ne části strojů, koupací vany, koupelnové armatury, koupelnové instalace, kouřovody pro topné kotle, krby, kroužky pro potřeby vaření, křesadlové zapalovače plynu, kuchyňské digestoře, kuchyňské dřezy s integrovanou pracovní deskou, kuchyňské sporáky, kulovitá stínidla do svítidel, laboratorní digestoře, laboratorní hořáky, laboratorní svítilna, lampióny, lampy na nehty, lávové kameny na grilování, lednice, lednice, chladicí přístroje a mrazáky na skladování pro zdravotnické účely, lihové kahany, lucerny, lucerny na svíčky, lustry, lůžka na opalování, membránová zařízení na výrobu plynu, membránové filtrační jednotky pro zařízení na úpravu vody, membránové filtry s reverzní osmózou na úpravu vody, membrány do jednotek reverzní osmózy, membrány pro přístroje na filtrování vody, mikrovlnné trouby pro průmyslové účely, mikrovlnné trouby (zařízení na vaření), mrazáky, multifunkční hrnce, nahříváče na kulmy (k ondulaci vlasů), napařovače oděvů, objímky pro elektrická svítilna, obličejové sauny pro kosmetické účely, obloukové lampy, odpařovače, odsolovací zařízení, odvlhčovače, odvzdušňovací ventily pro zařízení parního vytápění, ohřívací a chladicí zařízení pro distribuci teplých a studených nápojů, ohřívací pánve do postelí, ohříváče do postelí, ohříváče hmků s USB napájením, ohříváče nohou, elektrické i neelektrické, ohříváče pro koupele, ohříváče rukou s USB napájením, ohříváče talířů, ohříváče vody, olejová svítilna, olejové hořáky, opékače topinek, osvětlení pro akvária, osvětlovací přístroje a zařízení, osvětlovací trubice, osvětlovací zařízení pro vozidla, osvětlovací zařízení pro vzdušné dopravní prostředky, osvětlovací zařízení vybavená elektroluminiscenčními diodami (LED), otočné rožně, ozdobné fontány, ozonizátory pro dezinfekční účely, parní kotle, ne části strojů, pasterizační zařízení, pece, ne laboratorní, pekařské trouby, pisoáry, plynové hořáky, plynové kondenzátory, ne části strojů, plynové kotle, plynové lampy, pochodně, polymerizační zařízení, ponorné ohříváče, popelníky do topenišť, potápěčská světla, potkávací světla pro vozidla, potrubí (části sanitárních zařízení), pouliční lampy, pračky plynů (části plynových zařízení), prádelní kotle, pražiče sladu, prostředky proti oslnění pro vozidla (příslušenství ke světlům), přenosné parní lázně, přenosné toalety, přenosné vlyhne, přístroje a stroje na čištění vody, přístroje a stroje na čištění vzduchu, přístroje a zařízení na ohřívání vzduchu, přístroje a zařízení na vaření, přístroje a zařízení na změkčování vody, přístroje na filtraci vody, přístroje na přípravu kuskusu, elektrické, přístroje na sušení, přístroje na sušení krmiva, punčošky do lamp, radiátory pro ústřední vytápění, radiátory (vytápění), reflektory pro automobily, reflektory pro vozidla, regulační a bezpečnostní příslušenství pro plynová potrubí, regulační a bezpečnostní příslušenství pro plynová zařízení, regulační a bezpečnostní příslušenství pro vodovodní zařízení, regulační příslušenství pro vodovodní a plynová zařízení a potrubí, rektifikační destilační věže, rekuperační výměníky, rošnice, rošty na pečení (kuchyňské spotřebiče), rozmrazovače pro vozidla, sanitární přístroje a zařízení, saunová zařízení, skleněná stínidla do svítidel, směrová světla pro jízdní kola, směšovací vodovodní baterie, sněžná děla, solární pece, solární termální kolektory (vytápění), spirály (součásti destilačních, ohřívacích nebo chladících instalací), splachovací nádrže, splachovací záchody, splachovací zařízení, splachovače, sporáky, sprchové kouty, sprchy, sterilizátory, sterilizátory na lékařské nástroje, sterilizátory vody, sterilizátory vzduchu, stínidla pro lampy ve tvaru koule, stínidla pro svítilna,

stojací lampy, stomatologické pícky, stroje a přístroje na výrobu ledu, stroje na pečení chleba, stroje na přípravu chleba, stroje na výrobu sněhu, stroje na výrobu sójového mléka, elektrické, stroje na přípravu zmrzliny, stropní svítidla, sušiči přístroje a zařízení, světelné projektory, světelné řetězy pro slavnostní dekorace, světla pro automobily, světla pro jízdní kola, světla pro motocykly, světla pro vozidla, světlomety, světlomety pro vozidla, svítící domovní čísla, svítící tyčinky ke svícení, svítící tyčinky na baterii, svítidla, šamotové obklady pro kamna a krby, tajnice, elektrické, tepelná čerpadla, tepelné akumulátory, tepelně stabilizované polypropylénové trubky pro topná zařízení, termopoty, elektrické, termostatické ventily (součástí vytápěcích zařízení), těsnění do vodovodních kohoutů a kohoutků, těsnění do vodovodních kohoutů a kohoutků, tlakové nádoby na vodu, tlakové vařiče, elektrické, toastovače, topná tělesa do akvárií, topná tělesa do žehliček, topná zařízení, topná zařízení na pevná, kapalná nebo plynná paliva, topné články, topné kotle, topné panely, trysky ke kohoutkům bránící rozstříku vodu, tvarovky pro kamna a trouby, tvarovky pro kamna, pece a trouby, uhlíky do oboukrových lamp, umyvadla (součástí hygienických zařízení), UV lampy, ne pro léčebné účely, vanové armatury, vany pro léčebné koupele, vany pro sedací koupele, vane desky, varmice na nápoje, elektrické, venkovní grily, ventilační (klimatizační) zařízení a přístroje, ventilační (klimatizační) zařízení do vozidel, ventilátory (klimatizace), ventilátory (součástí klimatizačních zařízení), ventily pro regulaci úrovně hladiny v nádržích, venturiho pračky, vířivky, vodovodní potrubí, vodovodní potrubí pro sanitární zařízení, vybavení do vypalovacích pecí (podstavce), vybavení pro teplotně-léčebné lázně, vyhledávací světlomety, vyhřívací zařízení na odmrazování autokel, vyhřívané vitríny, výměníky tepla, ne části strojů, vypalovací pece, vysoušecí zařízení, vysoušeče potravin, elektrické, vysoušeče rukou do umýváren, vysoušeče vlasů, vysoušeče vzduchu, vytápěcí zařízení, vytápěcí zařízení do vozidel, vytvrzovací lampy, jiné než pro lékařské účely, zahřívací lahve, záchodová sedátka, záchodové mísy, zamlžovací stroje, zapalovače plynu, zařízení a instalace pro podlahové vytápění, zařízení na čištění odpadních vod, zařízení na čištění oleje, zařízení na čištění plynu, zařízení na čištění vody, zařízení na dehydrataci potravinového odpadu, zařízení na dezodoraci vzduchu, zařízení na filtraci vzduchu, zařízení na hnojivovou závlahu, zařízení na chlazení kapalín, zařízení na chlazení mléka, zařízení na chlazení nápojů, zařízení na chlazení tabáku, zařízení na chlazení vody, zařízení na chlazení vzduchu, zařízení na ohřívání lepidla, zařízení na osušení celého těla / vysoušeče těla, zařízení na pražení, zařízení na pražení kávy, zařízení na pražení tabáku, zařízení na přípravu koláčků z tlučené rýže, elektrická, pro použití v domácnosti, zařízení na spalování odpadů, zařízení na sterilizaci knih, zařízení na zpracování jaderného paliva a materiálů sloužících jako moderátor jaderné reakce, zařízení pro dodávku vody, zařízení pro hydromasáže, zařízení pro chlorování plaveckých bazénů, zařízení pro kapkové zavlažování, zařízení pro ohřev vody, zařízení pro přípravu mražených produktů a zmrzliny, elektrické, zařízení pro přísun paliva do topných kotlů, zařízení pro přívod vody, zařízení pro rozvod vody, zařízení pro výrobu páry, zařízení proti oslunění pro vozidla (příslušenství ke světlům), zařízení řízeného spalování plynů v ropném průmyslu, zavlažovací stroje pro zemědělské účely, zvlhčovače vzduchům zvlhčovače vzduchu na radiátory ústředního vytápění, žárovky, žárovky pro směrová světla vozidel, žhavicí vlákna do elektrických svídel; (37) antikorozi úprava, asfaltování, autoservisy (doplňování paliva a údržba) broušení nožů, čalounění, čištění, čištění a opravy hořáků, čištění a opravy kotlů, čištění budov (vnější povrch), čištění komínů, čištění oděvů, čištění pemzou, čištění ulic, čištění vozidel, demolice budov, deodorace čalounění, dezinfekce, dezinfekce čalounění, dezinfekce chirurgických nástrojů, dláždění silnic, dobíjecí služby pro elektrická vozidla, doplňování inkoustových zásobníků, důlní těžba, hloubkové ropné nebo plynové vrty, hubení škůdců, s výjimkou zemědělských, akvakulturních, zahradních a lesních, hydraulické štěpení, hydroizolace (stavebnictví), chemické čištění, instalace a opravy elektrospotřebičů, instalace a opravy klimatizačních zařízení, instalace a opravy mrazicích zařízení, instalace a opravy pecí, instalace a opravy poplašných zařízení proti vloupání, instalace a opravy požárních hlásičů, instalace a opravy telefonů, instalace a opravy topných zařízení, instalace a opravy výtahů, instalace a opravy zařízení na ochranu proti povodním, instalace a opravy zavlažovacích zařízení, instalace dveří a oken, instalace exteriéru, interiéru a mechanických dílů vozidel prováděné na zakázku (tuning), instalace kuchyňského zařízení, instalace technických sítí na staveništích, instalace, údržba a opravy kancelářských strojů a zařízení, instalace, údržba a opravy počítačového hardwaru, instalace, údržba a opravy strojů, izolace budov, klempířství, ladění hudebních nástrojů, lakování, leštění vozidel, malba a nátěr interiéru a exteriéru, mazání vozidel, montáž lešení, montážní služby vztahující se k instalaci nábytku, mytí oken, mytí vozidel, nabíjení akumulátorů vozidel, nabíjení baterií pro mobilní telefony, nátěry nebo opravy cedulí, nýtování, obnova

ojetých nebo částečně zničených motorů, obnova opotřebovaných nebo částečně zničených strojů, odrušování elektrických přístrojů, opětovné cínování, opětovné plnění tonerových kazet, opravy a údržba promítacích přístrojů, opravy bezpečnostních zámků, opravy čalounění, opravy deštníků, opravy fotografických přístrojů, opravy hodin a hodinek, opravy nepojízdných vozidel, opravy obuvi, opravy oděvů, opravy pump a čerpadel, opravy slunečnic, opravy vedení elektrického proudu, ošetřování vozidel antikoroziním nátěrem, pískování, podmořská výstavba, podmořské opravy, pokládání umělého trávníku, pokládka kabelů, pokrývačské služby, poradenství v oblasti informačních technologií vztahující se k instalaci, údržbě a opravě počítačového hardwaru, poskytování informací o opravách, poskytování stavebních informací, povrchová těžba, praní, praní plenek, praní prádla, pronájem bagrů a rypadel, pronájem buldozerů, pronájem čistíček, pronájem drenážních čerpadel, pronájem jeřábů (stavební zařízení), pronájem myček na nádoby, pronájem nabíječek baterií, pronájem praček, pronájem přenosných nabíječek do sítě, pronájem silničních zametačích strojů, pronájem stavebních strojů a zařízení, pronájem sterilizátorů lékařských nástrojů, pronájem sušiček na nádoby, protektorování pneumatik, restaurování hudebních nástrojů, restaurování nábytku, restaurování uměleckých děl, sádrování, služby elektrikářů, služby krajinné úpravy s využitím tvrdých materiálů, služby odklízení sněhu, stavba lodí, stavební dozor, stavební poradenství, stavění obchodních stánků a obchodů, sterilizace zdravotnických nástrojů, tapetování, truhlářské služby, truhlářské služby (opravy prvků a předmětů ze dřeva), tuning karosérií automobilů, údržba a opravy bezpečnostních schránek, údržba a opravy letadel, údržba a opravy motorových vozidel, údržba a opravy trezorů, údržba bazénů, údržba, čištění a opravy kůžešín, údržba, čištění a opravy kůže, údržba nábytku, údržba vozidel, údržba výtahů prostřednictvím systémů vzdáleného sledování, úklid budov (interiér), vedení domácnosti (úklidové služby), vrtání studní, vulkanizace pneumatik (opravy), výkopové práce na zříceninách, jiné než archeologické, výroba umělého sněhu, výstavba, výstavba a opravy skladů, výstavba a údržba potrubí, výstavba přístavních hrází, výstavba přístavů, výstavba továren, vyvažování pneumatik, zednické služby, zednictví, žehlení oděvů, žehlení prádla; (39) autobusová doprava, automobilová doprava, balení zboží, dárkové balení, dočasná úschova klíčů, dodávka květin, dodávka vody, dodávka zboží, dodávka zboží poštou, doplňování hotovosti do automatických pokladen, doprava, doprava (doprava zboží), doprava při prohlídkách památek, doprava zboží, dopravní informace, doprovázení cestujících, doručování balíků, doručování novin, doručování zpráv, frankování pošty, fyzické skladování elektronických dat nebo dokumentů, informace o dopravě, informace o skladování, kurýrní služby (zprávy nebo zboží), letecká doprava, lodní doprava, lodní trajektová doprava, logistika v dopravě, lokalizace a sledování nákladu pro účely přepravy, lokalizace a sledování osob pro účely přepravy, nakládka a vykládka, nákladní kamionová doprava, námořní doprava, navigační služby pro řidiče při cestování, nošení, obsluha plavebních komor, odtahové služby při poruše vozidla, osobní doprava, parkování automobilů, pilotáž, pilotování civilních dronů, plnění lahví, plnění prodejních automatů, podmořské záchranné práce, pořádání zábavních plaveb, potrubní doprava, potrubní doprava, pronájem autobusů, pronájem automobilů, pronájem bezpečnostních dronů, pronájem dětských bezpečnostních automobilových sedaček a posedaček, pronájem dronů na fotografování, pronájem elektrických vinných sklepů, pronájem garáží, pronájem invalidních vozíků, pronájem koní k dopravním účelům, pronájem lednic, pronájem letadel, pronájem leteckých motorů, pronájem mrazničků, pronájem nákladních železničních vozů, pronájem navigačních systémů, pronájem osobních železničních vozů, pronájem parkovacích míst, pronájem plavidel, pronájem potápěčských obleků, pronájem potápěčských zvonů, pronájem skladovacích nádob, pronájem skladovacích uzamykatelných skříněk, pronájem skladů, pronájem sledovacích dronů, pronájem středních nosičů na automobily, pronájem traktorů, pronájem vozidel, pronájem závodních automobilů, provoz skladů, překlad zboží námořními nákladními čluny, přeprava, přeprava a uskladnění odpadu, přeprava cenin s ostrahou, přeprava cestujících, přeprava nábytku, přeprava nákladními říčními čluny, přeprava obměnými vozy, přeprava zachyceného oxidu uhličitého pro jiné osoby, převoz sanitkou, remorkáž, rezervace dopravy, rezervace místenek, rozbíjení ledu, rozvod elektriny, rozvod energie, rozvod vody, říční doprava, sběr komunálního a průmyslového odpadu, sběr recyklovatelných výrobků (doprava), sdílení automobilů, skladování, skladování zachyceného oxidu uhličitého pro jiné osoby, služby parkování automobilů, služby předplatného vozidel, služby přepravy právních dokumentů, služby řidičů, služby spolujízdy, služby šaten, služby šatny, stěhovací služby, taxi doprava, tramvajová doprava, uskladnění lodí, uskladnění zboží, vyjíždky výletní lodí, vykládka nákladu, vypouštění satelitů pro jiné osoby, vyprošťování uvíznutých lodí, záchrana lodí, záchranné služby, záchranné

služby (doprava), zařizování cestovních víz, pasů a cestovních dokladů pro osoby cestující do zahraničí, zařizování přepravy osob pro druhé prostřednictvím on-line aplikace, zprostředkování dopravy, zprostředkování námořní dopravy, zprostředkování přepravy, zprostředkování skladování zavazadel, železniční doprava; (40) apretace textilií, barevné tónování oken povlakováním, barvení, barvení kožešin, barvení kůže, barvení látek, barvení obuvi, barvení textilií, bělení látek, broušení, broušení optického skla, cínování, čištění vzduchu, dámské krejčovství, dekontaminace nebezpečných látek, drcení betonu, elektrolytické pokovování, fotosazba, foukání skla, frézování, galvanizace, hlubotisk, hoblování materiálů, chromování, kácení a zpracování dřeva, kadmiování, konečná úprava papíru, konzervace zmrazením, konzervování potravin a nápojů, kotlářství, kovářství, koželužství, laminování, lemování okrajů látek, leštění broušením, leštění kožešin, likvidace odpadu, lisování ovoce, litografický tisk, magnetizace, mletí, mletí mouky, nekrčivá úprava látek, nekrčivá úprava oděvů, nepromokavá úprava látek, odlévání kovů, odstraňování pachů z ovzduší, odstraňování povrchových úprav, ofsetový tisk, ohnivzdorná úprava látek, ohnivzdorná úprava tkanin, osvěžování vzduchu, pájení, pasterizace potravin a nápojů, pískování, pokovování, poniklování, poradenství v oboru výroby vína, porážka zvířat, poskytování informací týkajících se úpravy a zpracování materiálů, pozlacování, preparace (zvířat), pronájem baterií, pronájem elektrických generátorů, pronájem klimatizačních zařízení, pronájem kotlů, pronájem pletacích strojů, pronájem průmyslových robotů pro použití při výrobě, pronájem zařízení prostorového vytápění, prošívání, protimolová úprava kožešin, protimolová úprava textilií, předšrážení látek, rafinace, rámování uměleckých děl, recyklace odpadu, rýsování laserem, rytí, řezání materiálů, satinování kožešin, sedlářství, separace barev, sítotisk, služby v oblasti destilace, služby v oblasti zpracování sýra spočívající v uležení, zrání a stárnutí sýra, služby zubního technika, snování (stavy), spalování odpadu, střihání, střihání látek, svařování, temperování kovů, tisk, tisk fotografií, tisk vzorů, tónování autoskel, truhlářské služby (výroba prvků a předmětů ze dřeva na zakázku), třídění odpadů a recyklovatelného materiálu (transformace), upcyklace (recyklace odpadů), úprava a zpracování kovů, úprava a zpracování textilií, úprava papíru, úprava vody, úpravy oděvů, uzení potravin, valchování tkanin, vaření piva pro jiné osoby, vazba knih, vulkanizace (úprava materiálu), vydělávání kůží, vypalování keramiky, výroba energie, výroba klíčů (zhotovování kopií), výroba vín pro druhé, vyšívání, vyvolávání fotografických filmů, zakázková montáž letadel, zakázková montáž materiálů pro jiné osoby, zakázková výroba chleba, zakázková výroba lodí, zakázkové krejčovství, zakázkové zpracování kožešin, zmrazování potravin, zpracování dřeva, zpracování kinematografických filmů, zpracování kožešin, zpracování kůže, zpracování odpadu (transformace), zpracování ropy, zpracování vlny, 3D tisk na zakázku pro jiné osoby; (42) aktualizace počítačového softwaru, analýza počítačových systémů, analýza pro účely těžby na ropných polích, analýza vody, analýzy rukopisu (grafologie), archeologické výkopové práce, architektonické služby, bakteriologický výzkum, biologický výzkum, digitalizace dokumentů (skenování), digitální forenzní vyšetřování v oblasti počítačové kriminality, elektronické sledování osobních identifikačních údajů za účelem odhalení internetové krádeže identity, elektronické sledování pohybů na kreditní kartě za účelem odhalení internetových podvodů, energetický audit, externí zálohování dat, fyzikální výzkum, geodézie, geologické vrtné průzkumné práce, geologický průzkum, geologický výzkum, geotechnické průzkumy, grafické návrhy propagačních materiálů, hodnocení jakosti dřeva na pni, hodnocení jakosti vlny, hosting webových stránek, chemická analýza, chemický výzkum, instalace počítačového softwaru, inženýrské služby, kalibrace (měření), kartografická nebo termografická měření prováděná dronem, kartografické služby, klinické studie, konverze počítačových programů a dat, s výjimkou fyzické konverze, kopírování počítačových programů, kultivace buněk pro účely vědeckého výzkumu, lékařský výzkum, meteorologické informace, navrhování dekorací na představení, navrhování golfových hřišť, navrhování interiérů, navrhování kostýmů, navrhování log, navrhování obalů, navrhování počítačové simulovaných modelů, navrhování prototypů, navrhování vizitek, návrhy interiéru, obnova počítačových dat, odblokování mobilních telefonů, oděvní návrhářství, ochrana proti počítačovým virům, ověřování pravosti uměleckých děl, plánování městské výstavby, platforma jako služba (PaaS), počítačové programování, počítačové programování pro zpracování dat, počítačový grafický design pro projekce videomappingu, podmořský výzkum, podpůrné služby v oblasti informačních technologií (IT) (řešení problémů se softwarem), poradenství v oblasti architektury, poradenství v oblasti bezpečnosti telekomunikační sítě, poradenství v oblasti internetového zabezpečení, poradenství v oblasti navrhování a vývoje počítačového hardwaru, poradenství v oblasti navrhování webových stránek, poradenství v oblasti počítačového softwaru, poradenství v oblasti

počítačových technologií, poradenství v oblasti telekomunikačních technologií, poradenství v oblasti umělé inteligence, poradenství v oblasti úspor energie, poradenství v oblasti zabezpečení dat, poradenství v oblasti zabezpečení počítačů, poskytování geografických informací, poskytování informací o počítačových technologiích a programování prostřednictvím webových stránek, poskytování služeb v oblasti ověřování uživatelů prostřednictvím technologií s jediným přihlášením k on-line softwarovým aplikacím, poskytování vědeckých informací a poradenství v oblasti uhlíkové kompenzace, poskytování vědeckých informací, poradenství a konzultací v oblasti čistých nulových emisí, poskytování virtuálních počítačových systémů prostřednictvím cloud computingu, projektování ve výstavbě, pronájem datových center, pronájem měřicích přístrojů na zaznamenávání spotřeby energie, pronájem počítačového softwaru, pronájem počítačů, pronájem teleskopů, pronájem webových serverů, provádění kvantových výpočtů, provádění průzkumů (inženýrské práce), provádění studií technických projektů, provozování internetových vyhledávačů, provozování online geografických map, bez možnosti stažení, průmyslový design, průzkum ropných polí, průzkumné služby v oblasti ropného, plynářského a báňského průmyslu, předpověď počasí, převod dat nebo dokumentů z fyzických nosičů na elektronická média, psaní počítačového kódu, ropný průzkum, řízení jakosti, serverhosting, sledování počítačových systémů za účelem odhalení nepovoleného přístupu nebo úniku dat, sledování počítačových systémů za účelem odhalení poruch, služby ověření uživatele pomocí technologie pro transakce v oblasti elektronického obchodu, služby ověřování uživatelů pomocí technologie blockchain, služby prohlídek nových a použitých vozidel před prodejem, služby šifrování dat, služby v oblasti chemie, služby vědecké laboratoře, software jako služba (SaaS), softwarové inženýrství pro zpracování dat, styling (průmyslový design), technické kontroly vozidel, technické psaní, technologické poradenství, technologické poradenství v oblasti digitální transformace, technologický výzkum, testování a analýza importovaného nebo exportovaného zboží pro účely ukončení karantény, testování materiálů, testování ropných vrtů, testování textilií, těžba kryptoaktiv, těžba kryptoměn, tvorba počítačového softwaru, tvorba počítačových systémů, údržba počítačového softwaru, ukládání elektronických dat, umělecký design, vědecký a technologický výzkum v oblasti přírodních katastrof, vědecký a technologický výzkum vztahující se k mapování patentů, vědecký výzkum, vědecký výzkum v oblasti genetiky, vědecký výzkum v oblasti ochrany životního prostředí, vytváření a navrhování webových katalogů informací pro jiné osoby (služby v oblasti informačních technologií), vytváření a údržba webových stránek pro jiné osoby, vytváření umělého deště, vývoj počítačových platforem, vývoj softwaru v rámci softwarového publikování, vývoj videoher a počítačových her, výzkum a vývoj nových výrobků pro jiné osoby, výzkum v oblasti kosmetiky, výzkum v oblasti sváření, výzkum v oblasti technologie umělé inteligence, výzkum v oblasti vykopávek, výzkum v oboru výstavby budov, výzkum ve strojírenství, výzkum vztahující se k telekomunikačním technikám, vzdálené monitorování provozu počítačového systému.

Třídy výrobků a služeb:

2, 7, 11, 37, 39, 40, 42

(730) **RS Vision Parts s.r.o.**, 340, Velké Hamry, 46845, CZ

(740) Mgr. Sylva Hradil Vojáčková, advokátka, náměstí Kinských 741/6, Praha 5, Smíchov, 15000

(210) **O-586562**

(320) 19.06.2023

(320) 19.06.2023

(540)

Progresus

(592) Slovní

(511) (9) výpočetní zařízení, včetně jeho příslušenství a náhradních dílů, základní a aplikační programové vybavení, počítačové datové sítě, zařízení pro informační a komunikační technologie, zařízení pro informační systémy, elektrotechnická komunikační zařízení, elektronická zařízení na zpracování dat, vysílače elektronických signálů; (19) stavební materiály nekovové, dřevo jako polotovary pro použití ve stavebnictví, montované stavby kancelářských, výrobních, skladovacích, obytných a rekreačních budov, montované stavby s přestavitelnými prvky a s měnitelnou dispozicí; (35) inzertní a reklamní činnost, marketing, propagační marketing, produktový marketing, internetový marketing, cílený marketing, digitální marketing, marketingové informace, marketingové služby, marketingové poradenství, reklama a marketing, marketingové poradenské služby, průzkumy marketingových strategií, plánování marketingových strategií, poskytování marketingových informací, příprava marketingových plánů, provádění marketingových studií, analýza marketingových trendů, analýza

obchodních trendů, digitalizovaná správa databází, poskytování digitalizovaných obchodních informací, poskytování digitalizovaných obchodních statistik, digitalizované informační služby v oblasti podnikání, obchodní poradenské služby v oblasti digitální transformace, automatizované zpracování dat, služby rozvoje podnikatelských strategií, činnost podnikatelských, organizačních a ekonomických poradců, externí administrativní management pro firmy, obchodní management a podnikové poradenství, hospodářské nebo ekonomické prognózy, analýzy nákladů a cen, zprostředkování dovozu a vývozu, účetnictví, oceňování obchodních podniků, personální poradenství, poradenství při vedení podniků, provozní audit, poradenské služby obchodní nebo podnikatelské, řízení průmyslových nebo obchodních podniků, propagace sportovních soutěží a akcí, zprostředkovatelské služby pro propagaci sportovních osobností; (36) finanční analýzy, finanční odhady a oceňování (pojišťovnictví, bankovníctví, nemovitosti), finanční poradenství, finanční řízení, obchodování s nemovitostmi, správa nemovitostí, oceňování a odhady (daňové), správa majetku, zajištění financování stavebních projektů, investorská činnost ve výstavbě, pronájem nemovitostí, pronájem bytových a nebytových prostor, služby realitní kanceláře, dluhové poradenství, finanční poradenství, investování peněžních prostředků, kapitálové investice, leasingové financování konzultační služby finanční, pojišťovací služby, vymáhání pohledávek, investiční fondy, peněžní služby, zprostředkování finančních operací, úvěrové poradenství a zprostředkování úvěrů, leasing movitých a nemovitých věcí, leasingové financování koupě, finanční posudky pro pojistné účely, expertizy o výnosnosti finančních a majetkových operací, odkup a prodej pohledávek, investiční fondy, investorská činnost, konzultace v oblasti řízení finančního rizika; (37) bytová výstavba, budování staveb, služby zajišťující řádný provoz nemovitostí, bytů a nebytových prostor; (41) školící a vzdělávací činnost, organizování kulturních nebo vzdělávacích akcí, organizování soutěží (vzdělávacích, zábavních, sportovních), služby spojené s pořádáním zábavy, obrazové zpravodajství, poskytování on-line videí bez možnosti stažení, organizování a vedení konferencí a seminářů, rozhlasová zábava, výroba rozhlasových a televizních programů, plánování a organizování večírků, živých vystoupení a představení, předprodej vstupenek, reportéřské služby, filmová studia, filmová tvorba, nahrávací studia, vydávání elektronických knih a časopisů on line; (42) projekční činnost ve výstavbě, studie technických projektů, vědecké a technologické služby a s nimi spojený výzkum průmyslový výzkum, průmyslový design, tvorba programového vybavení všeho druhu, projekční a programátorské práce pro velké, střední a personální počítače včetně přenosů dat, poskytování technické pomoci, poradenských a inženýrských činností a služeb v oblasti výpočetní techniky a programového vybavení, poradenské služby v oblasti počítačového softwaru, služeb on-line, sdělovací a informační technologie a informačních služeb.

Třídy výrobků a služeb:

9, 19, 35, 36, 37, 41, 42

(730) **Progresus invest holding core a.s.**, Václavské náměstí 2132/47, Praha 1, Nové Město, 11000, CZ

(740) BBH, advokátní kancelář, s.r.o., Mgr. Tomáš Sedláček, Klimentská 1207/10, Praha 1, Nové Město, 11000

(210) **O-586565**

(220) 19.06.2023

(320) 19.06.2023

(540)

 **Progresus**
invest

(593) Obrazová

(511) (35) reklamní, inzertní a propagační činnost, marketing, marketingové studie, analýza obchodních trendů, služby rozvoje podnikatelských strategií, poradenství pro obchodní management v oboru rozvoje řízení a vedení, činnost podnikatelských, organizačních a ekonomických poradců, externí administrativní management pro firmy, obchodní management a podnikové poradenství, hospodářské nebo ekonomické prognózy, analýzy nákladů a cen, zprostředkování dovozu a vývozu, účetnictví, zpracování dat, oceňování obchodních podniků, personální poradenství, poradenství při vedení podniků, provozní audit, obchodní průzkum, řízení průmyslových nebo obchodních podniků, služby obchodního zprostředkování kontaktů, propagace sportovních soutěží a akcí, zprostředkovatelské služby pro propagaci sportovních osobností; (36) finanční analýzy, finanční odhady a oceňování (pojišťovnictví, bankovníctví, nemovitosti), finanční poradenství, finanční řízení, finanční služby, investování kapitálu, obchodování s nemovitostmi, správa nemovitostí, oceňování a odhady (daňové), správa majetku, zajištění financování stavebních projektů, investorská činnost ve výstavbě, pronájem kanceláří, pronájem nemovitostí, pronájem bytových a nebytových prostor, služby realitní kanceláře, financování, prodej, nákup nemovitostí, dluhové poradenství, finanční poradenství, investování peněžních prostředků, kapitálové investice, leasingové financování konzultační služby finanční, pojišťovací služby, vymáhání pohledávek, investiční fondy, peněžní služby, zprostředkování finančních operací, úvěrové poradenství a zprostředkování úvěrů, leasing movitých a nemovitých věcí, leasingové financování koupě, finanční posudky pro pojistné účely, expertizy o výnosnosti finančních a majetkových operací, odkup a prodej pohledávek, investiční fondy, investorská činnost, zajištění financování stavebních projektů, konzultace v oblasti řízení finančního rizika.

Třídy výrobků a služeb:

35, 36

(591) Barevná

(730) **Progresus invest holding core a.s.**, Václavské náměstí 2132/47, Praha 1, Nové Město, 11000, CZ

(740) BBH, advokátní kancelář, s.r.o., Mgr. Tomáš Sedláček, Klimentská 1207/10, Praha 1, Nové Město, 11000

(210) **O-586567**
(220) 19.06.2023
(320) 19.06.2023
(540)

 **Progresus**
foundation

(593) Obrazová
(511) (36) získávání prostředků pro charitativní účely, poskytování finanční pomoci, organizování a pořádání dobročinných sbírek, finanční sponzorování, poskytování finanční pomoci, finanční správa fondů, pořádání dobročinných akcí za účelem získání finančních prostředků, získávání prostředků na charitativní účely formou zábavních akcí; (41) nadační činnost v oblasti kulturní, výchovné a vzdělávací, podpora a vytváření projektů v oblasti kulturní, výchovné a vzdělávací, organizování a pořádání kulturních dobročinných akcí, organizování a pořádání kulturních, společenských, zábavních a sportovních akcí, přednášek, besed, seminářů a výstav ke kulturním a vzdělávacím účelům, školící, vzdělávací a lektorská činnost, pořádání školení a kurzů, vydavatelská a nakladatelská činnost, elektronické publikování v nadační oblasti, audiovizuální produkce, služby zprostředkování vzdělávání osobně či elektronicky - přes Internet, vydavatelská a nakladatelská činnost, elektronické publikování v nadační oblasti.

Třídy výrobků a služeb:
36, 41

(591) Barevná
(730) **Nadace Progresus spolu**, Václavské náměstí 2132/47, Praha 1, Nové Město, 11000, CZ
(740) BBH, advokátní kancelář, s.r.o., Mgr. Tomáš Sedláček, Klimentův náměstí 1207/10, Praha 1, Nové Město, 11000

(210) **O-586597**
(220) 20.06.2023
(320) 20.06.2023
(540)

PLOTY OD OTY

(592) Slovní
(511) (6) mříže vyrobené z kovu, kovové mříže k plotům, kovové zábrany, kovové ploty, kovové sloupky pro ploty, kovové brány a branky, kovové petlice na brány a branky, kovové závěsy, kovové panty, kovové dveřní kování, kovová madla, kovová zábradlí, železná vrata, kovové mřížové dveře, ocelové rošty a mříže, kovové mříže pro bezpečnostní účely, kovové sloupky, kovová schodiště, bezpečnostní kovové rolety, architektonické kovové výrobky vyrobené z běžných kovů a jejich slitin, kovové konstrukce pro markýzy, kovové rámy na posuvné dveře, kovové posuvné dveře pro budovy, kovové posuvné brány s elektromotorem, kovové vstupní dveře; (19) ploty (nekovové), mříže (nekovové), nekovové bezpečnostní mříže pro vnější strany budov, betonové sloupky, nekovová schodiště, vrata nekovová, přístřešky (ochranné stříšky nad vchodem) nekovové, bezpečnostní nekovové brány, plotové sloupky z nekovových materiálů, nekovové posuvné brány s elektromotorem, nekovové brány a branky; (35) maloobchodní a velkoobchodní služby zaměřené na prodej plotů, mříží, brán, branek, dveří, vrat, schodišť, zábradlí, bezpečnostních rolet, konstrukcí pro markýzy, architektonických kovových výrobků vyrobených z běžných kovů a jejich slitin včetně jednotlivých částí a dílů všech výše uvedených výrobků; (37) instalace mříží, stavba bezpečnostních ohrazení, stavba ocelových konstrukcí, stavba ocelových konstrukcí pro budovy,

stavba a údržba mříží, plotů, bran, dveří, schodišť, zábradlí, vrat, zámečnictví (opravy), služby výstavby plotů.

Třídy výrobků a služeb:
6, 19, 35, 37

(730) **PLOTY OD OTY s.r.o.**, č. p. 64, Lom, 39002, CZ
(740) Mgr. David Müller, Filipova 2016/6, Praha 4, Chodov, 14800

(210) **O-586598**
(220) 20.06.2023
(320) 20.06.2023
(540)

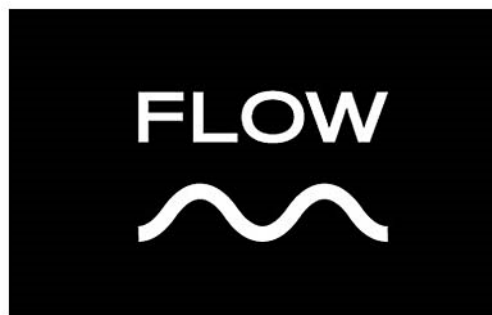

(593) Obrazová
(511) (5) výrobky farmaceutické a parafarmaceutické, vitamíny a minerály a stopové prvky, dietní a nutriční přípravky a léčiva, medicínální sirupy, výtažky z léčivých bylin a kombinované přípravky vitamínů, minerálů, stopových prvků a bylinných výtažků, potravinové doplňky obohacené vitamíny nebo minerály nebo stopovými prvky, vitamínové přípravky, vitamíny a multivitaminové preparáty, minerály a multiminerálové preparáty, bylinné čaje, léčivé byliny, cukrovinky nebo pastilky nebo tabletky nebo tobolky nebo kapsle nebo žvýkačky s léčivými přísadami, dietetické látky upravené pro lékařské účely, minerální vody a dietetické nápoje upravené pro lékařské účely, dietní potraviny upravené pro lékařské účely, doplňky výživové pro lékařské účely, bílkovinné přípravky nebo potrava pro lékařské účely, balzámy a krémy a masti pro lékařské účely, chemické přípravky pro lékařské účely, léčivé oleje, oleje pro lékařské účely, tuky pro lékařské účely, léčivé soli, tinktury pro lékařské účely, bylinné výtažky nebo sirupy, vitamínová a minerální výživa ve formě koncentrátů, proteinové koncentráty jako výživné přídavky k potravinám, droždí pro farmaceutické účely, potravinové doplňky s léčebnými účinky, výživné nebo dietetické přípravky pro lékařské účely pro denní doplnění stravy jako instantní strava nebo samostatná směs, která se skládá hlavně z mléka v prášku nebo ze živočišných nebo zeleninových proteinů, také s přídavkem vitamínů nebo minerálů nebo stopových prvků nebo cukru, potravinové doplňky ne pro lékařské účely (zařazené v této třídě) a obsahující látky živočišného původu, protein pro lidskou spotřebu (potravinový doplněk), proteinové výrobky a přípravky pro výživu (potravinové doplňky), přípravky zvláštní výživy pro sportovce nebo osoby s vysokým energetickým výdejem (doplňky stravy), výživné přípravky pro denní doplnění stravy jako instantní strava nebo samostatná směs, která se skládá hlavně z mléka v prášku nebo ze živočišných nebo zeleninových proteinů, také s přídavkem vitamínů nebo minerálů nebo stopových prvků nebo cukru (v rámci této třídy), potravinové doplňky ne pro lékařské účely (zařazené v této třídě) a obsahující látky rostlinného původu; (29) želatina, želatinové výrobky a přípravky pro výživu, tuky jedlé, oleje jedlé, extrakty z chaluh jako výživa, mléko, mléčné výrobky, jogurty, konzervované, sušené, vařené nebo nakládané ovoce nebo zelenina, polévky, vývary, bujóny; (30) cukrovinky, žvýkačky, bonbóny, zmrzliny, pekařské výrobky, cukrářské výrobky, kakao, káva, čaj, čokoláda, nápoje čokoládové, čajové, kakaové nebo kávové, potraviny a pokrmů z obilovin pro lidskou spotřebu spadající do této třídy, těstoviny, muesli, med, propolis pro lidskou potřebu.

Třídy výrobků a služeb:
5, 29, 30

(730) **BRAINIO s.r.o.**, Korunní 2569/108, Praha 10, Vinohrady, 10100, CZ
(740) RETROPATENT s.r.o., Dobiášova 1246/29, Liberec, Liberec VI-Rochlice, 46006

(210) **O-586611**

(220) 20.06.2023

(320) 20.06.2023

(540) **MOBILNÍ KAVÁRNA - KAFSON**

(592) Slovní

(511) (30) káva, čaj, kakao, kávové náhražky a nápoje z nich, chléb, pečivo, trvanlivé pečivo, cukrovinky, zmrzlina; (32) pivo, nealkoholické nápoje, vody minerální a šumivé, sirupy, přípravky k přípravě nápojů, džusy, šťávy ovocné a nápoje z ovocných šťáv nealkoholických (nezkvašených), šumivé ovocné nápoje (lihuprosté), šumivé nápoje s ovocnou šťávou; (43) hostinské služby, ubytovací služby, provozování hotelů, penzionů, restaurací, barů, kaváren, vináren, cukráren a pekáren, rychlé občerstvení, catering, mobilní kavárny, služby rychlého občerstvení v mobilních zařízeních..

Třídy výrobků a služeb:

30, 32, 43

(730) **Kalabisová Kristýna**, nám. Padlých hrdinů 3177/9, Prostějov, 79601, CZ

(740) Ing. Zdeněk Kučera, Dlouhá 207, Slušovice, 76315

(210) **O-586618**

(220) 21.06.2023

(320) 21.06.2023

(540)



(593) Obrazová

(511) (36) nadační činnost (správa a rozdělování finančních prostředků), finanční správa fondů, řízení fondů, charitativní sbírky, charitativní služby v oblasti finančních darů, získávání prostředků pro charitativní účely, poskytování peněžních darů a grantů, poskytování informací vztahujících se k získávání finančních prostředků na charitativní účely, pořádání dobročinných akcí za účelem získání finančních prostředků, organizování charitativních sbírek, získávání prostředků na charitativní účely formou zábavních akcí, služby v oblasti získávání prostředků na podporu v sociální oblasti, finanční a peněžní služby, finanční sponzorování, financování a poskytování finančních prostředků, digitalizované finanční služby, finanční poradenství, finanční asistence, dluhové poradenství; (39) charitativní služby, jmenovitě distribuce obuvi, oblečení, ložního prádla, potravin, hygienických potřeb a drogerie, organizování cest, doprava, charitativní služby, zejména poskytování dopravy; (41) výchovná a vzdělávací činnost, podpora v oblasti vzdělávání, organizace a pořádání kulturních a vzdělávacích projektů, humanitární činnost spočívající v zajištění výchovy a vzdělávání, poskytování online vzdělávacích informací, vydávání tiskovin (s výjimkou reklamních textů), elektronické publikování, psaní textů, publikování textů (s výjimkou reklamních textů); (45) osobní a sociální služby poskytované jinými osobami za účelem uspokojení potřeb fyzických osob, nemateriální a nefinanční charitativní činnost v sociální oblasti, pro sociálně znevýhodněné lidi, pro zařízení sociální péče, pro nemocniční a lékařské ústavy a zařízení, informační služby týkající se právních záležitostí, právní poradenství týkající se správy nadací, poradenské služby a konzultace v oblasti prevence kriminality, služby organizačního zabezpečení sociální péče, mediační služby, služby právních asistentů, právní služby poskytované fyzickým i právníkým osobám.

Třídy výrobků a služeb:

36, 39, 41, 45

(591) Barevná

(730) **Nadační fond NAKIT**, Kodaňská 1441/46, Praha 10, Vršovice, 10100, CZ

(740) PROPATENT, JUDr. Matěj Sedláček, Pod Pekařkou 107/1, Praha 4, Podolí, 14700

(210) **O-586627**

(220) 21.06.2023

(320) 21.06.2023

(540)

Pradědova limonáda

(592) Slovní

(511) (32) nealkoholické nápoje, minerální a sycené vody, ovocné nápoje a ovocné šťávy, sirupy; (35) reklama, propagace, řízení, organizace a administrativa obchodní činnosti, kancelářské práce, maloobchodní prodej nealkoholických nápojů, velkoobchodní prodej nealkoholických nápojů; (43) služby zajišťující stravování a nápoje, dočasné ubytování.

Třídy výrobků a služeb:

32, 35, 43

(730) **Albert Michler distillery Int. s.r.o.**, třída Kpt. Jaroše 1922/3, Brno, Černá Pole, 60200, CZ

(740) Mgr. Lukáš Dlabáček, patentový zástupce, Bolzanova 461/5, Brno, Černovice, 61800

(210) **O-586628**

(220) 21.06.2023

(320) 21.06.2023

(540)

Praděd limonáda

(592) Slovní

(511) (32) nealkoholické nápoje, minerální a sycené vody, ovocné nápoje a ovocné šťávy, sirupy; (35) reklama, propagace, řízení, organizace a administrativa obchodní činnosti, kancelářské práce, maloobchodní prodej nealkoholických nápojů, velkoobchodní prodej nealkoholických nápojů; (43) služby zajišťující stravování a nápoje, dočasné ubytování.

Třídy výrobků a služeb:

32, 35, 43

(730) **Albert Michler distillery Int. s.r.o.**, třída Kpt. Jaroše 1922/3, Brno, Černá Pole, 60200, CZ

(740) Mgr. Lukáš Dlabáček, patentový zástupce, Bolzanova 461/5, Brno, Černovice, 61800

(210) **O-586634**

(220) 21.06.2023

(320) 21.06.2023

(540)

Dog Dora

(592) Slovní

(511) (5) protiparazitní obojky pro zvířata, obojky proti blechám; (18) obojky pro domácí zvířata, oblečky pro psy, oblečky pro domácí zvířata, obuv pro psy, pláštěnky pro psy; (20) pelíšky pro psy, koše pro psy; (28) hračky pro domácí zvířata, hračky, hry a věci na hraní pro domácí zvířata, hračky pro psy; (31) krmivo pro domácí zvířata, krmné přípravky pro psy, jedlé pochoutky ke žvýkání pro psy.

Třídy výrobků a služeb:

5, 18, 20, 28, 31

(730) **Hýblová Svataava**, 182, Žeravice, 69647, CZ

(740) Rödler & Partner, advokáti, s.r.o., JUDr. David Novotný, advokát, Platněrská 191/2, Praha 1, Staré Město, 11000

(210) **O-586638**
(220) 21.06.2023
(320) 21.06.2023
(540)



(593) Obrazová
(511) (37) stavebnictví, opravy staveb, údržba staveb, natírání staveb, izolace staveb, opravné stavební práce, pronájem stavebního zařízení, rozvoj stavebních pozemků, pronájem stavebního nářadí, montáž stavebních konstrukcí, stavba plavebních komor, stavby a opravy budov, údržba dřevěných podlah, oprava dřevěných podlah, aplikace ochranného nátěru na dřevo, renovace budov, renovace nábytku, renovace a restaurování budov, deratizace, hubení škůdců, dezinfekce a ochrana proti škůdcům, hubení plísní ve dřevě; (40) vysoušení (odvlhčování) staveb, zpracování dřeva, dřevoobrábění, konzervace dřeva, laminování dřeva, ohnivzdorná úprava dřeva, ochranná úprava dřeva, ošetření dřeva proti suché hnilobě, tlaková úprava dřeva pro konzervační účely, ošetření proti plísni; (42) stavební projektování, analýzy konstrukčního chování staveb, inspekce budov zaměřená na zjišťování plísně.

Třídy výrobků a služeb:
37, 40, 42

(591) Barevná
(730) **Tignum s.r.o.**, U Trojice 1042/2, Praha 5, Smíchov, 15000, CZ
(740) PatentEnter s.r.o., Koliště 1965/13a, Brno, Černá Pole, 60200

(210) **O-586642**
(220) 21.06.2023
(320) 21.06.2023
(540)

Moudré keře

(592) Slovní
(511) (33) vína a jiné alkoholické nápoje vyjma piva.

Třídy výrobků a služeb:
33

(730) **VINICULTURE s.r.o.**, Luční 858, Rakvice, 69103, CZ
(740) Mgr. Marek Petrjánoš, Neumannova 553/4, Brno, Staré Brno, 60200

(210) **O-586643**
(220) 21.06.2023
(320) 21.06.2023
(540)

Moudrá vinice

(592) Slovní
(511) (33) vína a jiné alkoholické nápoje vyjma piva.

Třídy výrobků a služeb:
33

(730) **VINICULTURE s.r.o.**, Luční 858, Rakvice, 69103, CZ
(740) Mgr. Marek Petrjánoš, Neumannova 553/4, Brno, Staré Brno, 60200

(210) **O-586645**
(220) 22.06.2023
(320) 22.06.2023
(540)

Rishe Tea

(592) Slovní
(511) (30) čaj.
Třídy výrobků a služeb:
30

(730) **Rishe Tea s.r.o.**, Areál vodních sportů č. ev. 13, Pardubice, Cihelna, 53009, CZ
(740) Advokátní kancelář, Kolař, Chocholová, Mgr. Václav Bartek, Královopolská 84, Brno, 61600

(210) **O-586646**
(220) 22.06.2023
(320) 22.06.2023
(540)



(593) Obrazová
(511) (30) čaj.
Třídy výrobků a služeb:
30

(730) **Rishe Tea s.r.o.**, Areál vodních sportů č. ev. 13, Pardubice, Cihelna, 53009, CZ
(740) Advokátní kancelář, Kolař, Chocholová, Mgr. Václav Bartek, Královopolská 84, Brno, 61600

(210) **O-586669**
(220) 22.06.2023
(320) 22.06.2023
(540)

G.O.A.T. Sportswear

(592) Slovní
(511) (18) tašky, tašky přes rameno, tašky na záda, víceúčelové sportovní tašky, peněženky, malé peněženky, univerzální peněženky, dámské peněženky, pánské peněženky, kožené peněženky, peněženky (na papírové peníze), kožené tašky, kabelky, opasky, náprsní tašky, zavazadla, cestovní tašky, ostatní tašky; (21) lahve, sportovní láhve (prázdné), láhve na vodu, termosky (izolační láhve), láhve na pití, termosky na nápoje, nádoby na nápoje, nádoby; (25) sportovní oblečení, oděvy, neformální oblečení, volnočasové oblečení, oblečení na hory, kšiltovky na golf, pokrývky hlavy, čepice, vlněné čepice, baseballové čepice, pletené čepice, sportovní čepice, cyklistické čepice, ponožky, termo ponožky, pánské ponožky, kotníčkové ponožky, ponožky, punčochy, tenisové ponožky, prstové ponožky, ponožky do obuvi, sportovní ponožky, trika bez rukávů, běžecká trika a bundy, mikiny, mikiny s kapucí, sportovní mikiny s kapucí, šortky, trenýrky (šortky), teplákové šortky, cyklistické šortky, kalhoty, šortky, tenisové šortky, plavky, plavky pánské, dámské plavky, funkční spodní prádlo, vrchní díly oděvu, spodní díly oděvu, boty, trikoty, košile, košile, které se nosí přes tričko nebo košili a nezastrkují se do kalhot, svetry (oděvy), sportovní svetry, svetry ke krku, svetry se zipem, svetry s falešným rolákem, svetry s vykrojením ve tvaru písmene V u krku, roláky (svetry), nátláčky, bundy, sportovní bundy, oboustranné bundy, dlouhé bundy, džínové bundy, teplákové bundy, zimní bundy, prošívané bundy (oděvy), bundy z kůže, bundy bez rukávů, bundy s rukávy, bundy na rozcvičení, obuv, obuv

sportovní, dámská obuv, pracovní obuv, atletická obuv, běžecká obuv, plátěná obuv, plážová obuv, domácí obuv, kožená obuv, obuv pánská, gumová obuv, turistická obuv, obuv na gymnastiku, sportovní vyšší obuv, obuv na pláž, obuv do deště, středně vysoká obuv, šněrovací vyšší obuv, obuv, jiná než sportovní, obuv na trénování sportů, obuv pro volný čas, obuv na běžné nošení, polokošile, nákrčníky, čelenky, dámské čelenky, úpletové polokošile, trička, ragbyová trička, trička, cyklistická trička, trička s potiskem, trička bez rukávů, těhotenská trička, trička na jógu, trička s dlouhým rukávem, trička (s krátkým rukávem), trička s falešným rolákem, sportovní dresy, sportovní trička odvádějící vlhkost, dámská krátká přiléhavá trička, sportovní trička s krátkým rukávem, sportovní kalhoty, joggingové kalhoty, kalhoty (neformální), krátké kalhoty, tříčtvrteční kalhoty, teplákové kalhoty, svrchní kalhoty, nepromokavé kalhoty, turistické kalhoty, legíny (kalhoty), kapsáčové kalhoty, oteplovací kalhoty, šušťákové kalhoty, pyžamové kalhoty, maskovací kalhoty, elastické kalhoty, golfové kalhoty, kalhoty na rozcvičení, sportovní kalhoty (pumpy), kalhoty kratší délky, kalhoty na běžné nošení, pánské plavky (krátké kalhoty), kalhoty pod kolena, kalhoty na jógu, neformální volné kalhoty, vrchní části teplákových souprav, nepromokavé bundy, reflexní bundy, nepromokavé lehké bundy, bundy na snowboard, lehké venkovní bundy, bundy v safari stylu, bundy s károvaným vzorem, bundy z flísu (fleece), parky (bundy s kapucí), bundy a krátké kabáty s výplní, kšiltly, sluneční kšiltly, kšiltly čepic, kšiltly (pokrývky hlavy), kšiltly k čepicím, kšiltly proti slunci (kloboučnické zboží), kšiltly (k nošení na hlavě), sportovní čepice a klobouky, koupací čepice, lyžařské čepice, čepice se štítkem, čepice s bambulí, čepice (pokrývky hlavy), čepice s kšiltlem, rukavice, zimní rukavice, pletené rukavice, rukavice pro cyklisty, dámské nártelníky (živůtky), tílka, běžecká tílka, atletická tílka, sportovní tílka, tílka ke kimonům (juban), tílka ke kimonům (koshimaki), legíny, sportovní legíny, těhotenské legíny, sportovní obuv, cvičební oděvy, gymnastické oděvy, kapuce (oděvy), zápasnické oděvy, kombinézy (oděvy), běžecké oděvy, svrchní oděvy, oděvy nepromokavé, oděvy na judo, dámské venkovní oděvy, oděvy na tenis, oděvy pro cyklisty, oděvy pro sport, pytle na oděvy, oděvy na triatlon, spodní prádlo (oděvy), oděvy na bojová umění, oděvy pro volný čas, sportovní oděvy (jiné než golfové rukavice); (28) boxerské rukavice, sportovní potřeby a vybavení, klece na smíšená bojová umění, rukavice na cvičení, rukavice pro vzpěrače, rukavice na karate, rukavice na taekwondo, rukavice na hry, sportovní chrániče, sportovní chrániče dlaní, loketní chrániče, chrániče ramen (sportovní potřeby), kolenní chrániče (sportovní potřeby), chrániče holení (sportovní potřeby), chrániče pěstí (sportovní potřeby), kolenní chrániče-nákoleníky (sportovní potřeby), sportovní chrániče kolen na skateboarding, sportovní chrániče kolen na cyklistiku, sportovní chrániče zápěstí na bruslení, chrániče paží pro sportovní použití, chrániče hrudníku pro sportovní účely, chrániče krku pro sportovní účely, chrániče těla pro sportovní účely, sportovní chrániče paží na bruslení, sportovní chrániče paží pro cyklisty, chrániče na ramena a kolena (sportovní vybavení), sportovní chrániče na lokty pro skateboarding, chrániče nártu pro sportovní použití, sportovní chrániče paží na skateboarding, chrániče rukou přizpůsobené pro sportovní účely, sportovní potřeby, tašky na sportovní potřeby, sportovní vybavení, vybavení pro sportovní trénink, sportovní suspenzory pro muže (sportovní vybavení); (32) proteinové nápoje, nápoje pro sportovce obohacené proteiny, nápoje iontové, syrovátkové nápoje, vody (nápoje), nealkoholické nápoje, nápoje pro sportovce, energetické nápoje, nápoje ze syrovátky, ochucené sycené nápoje, nápoje s ovocnou příchutí, nealkoholické ochucené sycené nápoje, šumivé nápoje v prášku; (42) navrhování log na trička, návrhářství, návrh značek/štítků/tabulí/nápisů.

Třídy výrobků a služeb:

18, 21, 25, 28, 32, 42

(730) **LEZNAR JAKUB**, Jarní 569/10, Vyškov, Vyškov-Předměstí, 68201, CZ

(210) **O-586694**

(220) 24.06.2023

(320) 24.06.2023

(540)

potenciál 
by bohemika

(593) Obrazová

(511) (35) propagační činnost, reklama, pomoc při řízení obchodní činnosti, obchodní administrativa, kancelářské práce; (36) pojišťovnictví, služby finanční, služby nemovitostní (realitní služby); (41) výchova, vzdělávání, zábava, sport a kulturní aktivity.

Třídy výrobků a služeb:

35, 36, 41

(591) Barevná

(730) **Bohemika a.s.**, Volyňských Čechů 837, Žatec, 43801, CZ

(740) JUDr. Jan Walter, advokát, Volyňských Čechů 837, Žatec, 43801

(210) **O-586695**

(220) 24.06.2023

(320) 24.06.2023

(540)

bohemika point 
FINANČNÍ SLUŽBY

(593) Obrazová

(511) (35) propagační činnost, reklama, pomoc při řízení obchodní činnosti, obchodní administrativa, kancelářské práce; (36) pojišťovnictví, služby finanční, služby nemovitostní (realitní služby); (41) výchova, vzdělávání, zábava, sport a kulturní aktivity.

Třídy výrobků a služeb:

35, 36, 41

(591) Barevná

(730) **Bohemika a.s.**, Volyňských Čechů 837, Žatec, 43801, CZ

(740) JUDr. Jan Walter, advokát, Volyňských Čechů 837, Žatec, 43801

(210) **O-586699**
(220) 23.06.2023
(320) 23.06.2023
(540)



(593) Obrazová
(511) (3) antistatické přípravky pro použití v domácnosti, odmašťovací přípravky pro použití v domácnosti; (5) farmaceutické a veterinářské prostředky, hygienické výrobky pro léčebné účely, náplasti a obvazový materiál, dezinfekční přípravky, fungicidy, antibakteriální přípravky, dietní potraviny pro léčebné účely, dietetické nápoje pro léčebné účely, léčivé čaje, chemické přípravky pro lékařské, farmaceutické a veterinární účely, kultury mikroorganismů pro lékařské a veterinární účely, léčiva, sterilizační přípravky, vakcíny; (10) přístroje a nástroje chirurgické, ortopedické potřeby, materiál na sešívání ran, anesteziologické přístroje, kardiologické, diagnostické, zubařské a jiné lékařské přístroje a nástroje, speciální lůžka pro lékařské účely, nábytek speciální pro lékařské účely; (35) inzertní, reklamní a propagační činnost v oblasti zdravotní péče, prevence nemocí a zdravotní osvěty, pomoc při řízení obchodní činnosti, zejména v oblasti zdravotnictví, poradenská činnost v oblasti řízení provozu a restrukturalizace zdravotnických zařízení (podniková organizace a ekonomické poradenství), poradenství v oblasti řízení obchodní činnosti, poradenství v oblasti řízení a organizace podniku, organizování výstav a veletrhů k reklamním a obchodním účelům, organizování doprovodných programů a společenských akcí k reklamním a obchodním účelům, vypracování statistických přehledů, marketing, průzkum a analýzy trhů, distribuce zboží k reklamním účelům, rozmnožování dokumentů, obstaravatelská a zprostředkovatelská činnost v oblasti obchodu s výrobky uvedenými výše v třídách 5 a 10, poskytování obchodních nebo podnikatelských informací, online reklama v počítačové síti, online inzerce, zajištění a realizace reklamních kampaní, výstavy komerční a reklamní, předváděcí činnost; (39) sanitní doprava, provozování rychlé záchranné služby (doprava); (40) činnost v oblasti nakládání s nebezpečnými odpady; (41) poskytování informací v oblasti vzdělávání, pořádání vzdělávacích akcí pro odbornou i laickou veřejnost v oblasti zdravotnictví, prevence nemocí a zdravotní osvěty, pořádání vzdělávacích a informačních kurzů pro zaměstnance zdravotnictví, sportovní a kulturní aktivity a jejich organizační podpora, pořádání kulturně společenských akcí, pořádání vědeckých a odborných seminářů, kongresů, symposií a konferencí, obstaravatelská a zprostředkovatelská činnost v oblasti poskytování služeb uvedených výše v této třídě; (42) návrh a vývoj počítačového hardware a software pro potřeby zdravotnictví, vědecký výzkum pro lékařské účely, bakteriologický a biologický výzkum, chemické a biologické analýzy, vývoj a výzkum léčiv, zkoušení léčiv, výzkum a vývoj v oblasti přírodních a technických věd, odborné služby (expertízy) v oblasti molekulární biologie, biochemie, instrumentálních metod a soudní sérologie, odborné služby (expertízy) v oblasti genetiky, identifikací osob a genetické DNA analýzy hypervariabilních polymorfismů člověka, odborné služby (expertízy) v oblasti farmacie a toxikologie, obstaravatelská a zprostředkovatelská činnost v oblasti poskytování služeb uvedených výše v této třídě; (43) provoz kuchyně a jídelny (poskytování jídel a nápojů), zajišťování dočasných ubytovacích služeb, obstaravatelská a zprostředkovatelská činnost v oblasti poskytování služeb uvedených výše v této třídě; (44)

lékařské služby, poskytování ambulanti a hospitalizační zdravotní péče ve všech oborech medicíny, RTG vyšetření, angiografická vyšetření, ultrazvuková vyšetření a jiná vyšetření pro lékařské účely, provádění operačních výkonů, poskytování intenzivní zdravotní péče, provádění anestezií, rehabilitační služby, fyzioterapie, lékařské poradenství, ošetrovatelské služby, lékařské služby, provoz krevní banky, provoz banky kostní dřeně, provozování sterilizačního centra, provozování klinické laboratoře (lékařské analýzy), hematologie, onkologie, radioterapie, transplantační a replantační centrum, zdravotní koupele (služby), odborné služby (expertízy) v oblasti farmacie, zdravotnictví a lékařství, obstaravatelská a zprostředkovatelská činnost v oblasti poskytování služeb uvedených výše v této třídě.

Třídy výrobků a služeb:
3, 5, 10, 35, 39, 40, 41, 42, 43, 44

(591) Barevná
(730) **AGEL a.s.**, Vrchlického 1350/102, Praha 5, Košíře, 15000, CZ

(210) **O-586705**
(220) 26.06.2023
(320) 26.06.2023
(540)

AVVIO

(592) Slovní
(511) (27) podlahové krytiny a umělé venkovní povrchy; (37) stavebnictví, pokládání podlahových krytin.

Třídy výrobků a služeb:
27, 37

(730) **V-PODLAHY, s.r.o.**, Na Hrázi 1603, Vsetín, 75501, CZ

(210) **O-586730**
(220) 27.06.2023
(320) 27.06.2023
(540)



(593) Obrazová
(511) (1) nemrznoucí směsi, kapaliny do ostříkovačů; (3) čisticí prostředky; (6) kovové odtokové sifony, kovové spojovací součásti pro potrubí zahrnuté do této třídy, a to kovové armatury, kovové potrubí, kovové trubky pro ústřední topení, kovové úchytky pro trubky, potrubí vodovodní kovové, rozdělovací kusy pro potrubí, spojky pro potrubí, spojky pro trubky, spojovací kolena, spojovací kroužky pro trubky, ventily pro potrubí, výztuže pro potrubí, vše kovové, těsnicí uzávěry kovové, kovové nádrže akumulární a na dešťovou vodu; (7) čerpadla; (9) regulátory ohřivačů horké vody, snímače teploty, teploměry, tlakoměry, vodoměry; (11) akumulární topná tělesa, hořáky, kamna (topná zařízení), kotle pro prádely a sanitární zařízení, kotlové trubky do vytápěcích zařízení, krby, přístroje a zařízení pro topení, výrobu páry, a to kotle, radiátorové uzávěry, radiátory topení, rozvody topení a jejich součásti, a to topné články, uzavírací, směšovací, regulační a měřicí armatury, sanitární přístroje a zařízení, sanitární rozvody a jejich součásti, a to armatury pro vany, instalační materiál pro vany, kohoutky pro potrubí, kohouty a kohoutky, koupelnové armatury, potrubí jako součásti hygienických zařízení, tvarovky pro sanitární rozvody v rámci této třídy, vodovodní baterie, těsnění vodovodní (kroužky), vodovodní potrubí, dřezy, výlevky, koupací vany, umyvadla, bidety, sprchy, sprchovací kouty,

sprchové vaničky, splachovací zařízení, splachovače, záchodové mísy, záchodová sedátka, záchody splachovací, záchody přenosné, sprchovací kabiny, koupelnové obklady, lázeňské vany, vany plastové, lázeňské vybavení (teplouzdňné lázně), vany pro sedací koupele, vanové zařízení, bojlerly plynové, topení teplovodní, potrubí jako části hygienických instalací, zařízení pro sauny, vodovodní zařízení, zařízení pro sušení rukou, vše v rámci této třídy, pisoáry, hydromasážní panely, hydromasážní systémy, hydromasážní vany, termostatické ventily, topení podlahová, topení pro automobily a jeho komponenty, topná tělesa pro topení tuhými, tekutými a plynými palivy, topné články, topné tyče, výrobky tepelné techniky a jejich součásti zahrnuté do této třídy, ventily radiátorů (termostatické), zařízení koupelen - přístroje pro topení a sušení, zařízení pro filtraci, rozvod a ohřívání vody; (17) nekovové hadicové a potrubní armatury, materiály těsnící a ucpávací gumové a plastové, objímky na potrubí nekovové, ohebné nekovové hadice, potrubí a trubky z umělých hmot, těsnění potrubí, tmely těsnící, trubky ohebné nekovové, úchytky pro trubky z umělých hmot, výztuže pro potrubí nekovové; (19) obklady a dlažba (nekovové), odtokové sifony (ventily), ne kovové nebo z plastických hmot, nekovové nádrže akumulací a na dešťovou vodu, potrubí spádové a trubky pevné nekovové, tlakové potrubí nekovové, trubky ohebné nekovové, trubky pro drenáže nekovové, trubky vodovodní nekovové, tvarovky nekovové v rámci této třídy, ventily drenážních trubek, kromě ventilů kovových a z umělých hmot; (20) nábytek koupelnový, nekovové těsnící uzávěry, ventily z umělých hmot (vodovodní), úchytky pro trubky z umělých hmot; (21) dávkovače mýdla, dávkovače papírových ručníků, dávkovače toaletního papíru, dezinfekční dávkovače pro toalety, držáky na mýdlo, držáky na ručníky, držáky toaletního papíru, koše na odpadky nekovové, noční nádoby (nočníky), pouzdra na mýdlo, schránky papírových ručníků, výlevky, štětky na čištění záchodů; (27) protiskluzové podlahy do vany, předložky koupelnové, rohože, rohožky.

Třídy výrobků a služeb:

1, 3, 6, 7, 9, 11, 17, 19, 20, 21, 27

(591) Barevná

(730) **MARO s. r. o., obchod a projekce**, Chrudimská 2811, Pardubice, Zelené Předměstí, 53002, CZ

(210) **O-586794**

(220) 30.06.2023

(320) 30.06.2023

(540)



(593) Obrazová

(12) lodě, vodní plavidla, čluny, nafukovací čluny, rybářské čluny; (25) boty, sportovní obuv, rybářská obuv, nepromokavé rybářské boty vysoké, oděvy, sportovní oblečení, rybářské oděvy, rybářské košile, rybářské vesty, kabáty, bundy, rybářské bundy, čepice, klobouky, rybářské pokrývky hlavy; (28) rybářské náčiní, vybavení pro lov a rybolov, skříňky na rybářské potřeby, senzory záběru (rybářská výstroj), nafukovací čluny na rybaření (float tube), lodě (hračky); (35) marketing, internetový marketing, reklama a propagace, řízení obchodní činnosti, výroba reklamních materiálů, pořádání a řízení reklamních akcí, pronájem prodejních stánků.

Třídy výrobků a služeb:

12, 25, 28, 35

(730) **Vagner Corporation, s.r.o.**, Zdeslavice 24, Černýn, 28601, CZ

(740) JUDr. Tomáš Lejček MBA, patentový zástupce, Slezská 169/10, Praha 2, Vinohrady, 12000

(210) **O-586799**

(220) 30.06.2023

(320) 30.06.2023

(540)



(593) Obrazová

(511) (6) kovové pergoly, kovové přístřešky, kovové přístřešky nad vchodem [konstrukce]; (19) nekovové pergoly, přístřešky nad vchodem [konstrukce], ne kovové, nekovové přístřešky.

Třídy výrobků a služeb:

6, 19

(591) Barevná

(730) **AL Pergoly s.r.o.**, Strakonická 37, Praha 5, Lahovice, 15900, CZ

(210) **O-586804**

(220) 30.06.2023

(320) 30.06.2023

(540)

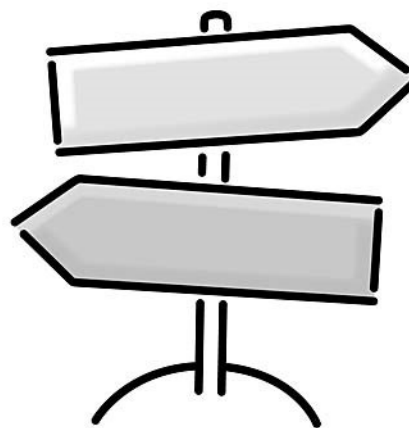

(593) Obrazová

(511) (9) informace, data a databáze na elektronických, magnetických a optických nosičích všeho druhu a v elektronických, datových, informačních a telekomunikačních sítích všeho druhu, multimediální aplikace, mobilní aplikace, interaktivní počítačový software poskytující informace v oblasti navigace a cestování, turistické informace, počítačové digitální mapy a elektronické mapy ke stažení, instruktážní elektronický průvodce, elektronické multimediální nebo elektronické informační katalogy, software ke stažení ve formě mobilních aplikací pro zobrazování a sdílení místa uživatele a zjišťování, lokalizaci a interaktivní komunikaci s jinými uživateli; (39) služby v oblasti cestovního ruchu, služby v oblasti cestování a osobní doprava, informační služby týkající se cestování.

Třídy výrobků a služeb:
9, 39

- (730) **Křeček Jan**, Tabule 741/9, Tvrdonice, 69153, CZ
(740) INPARTNERS GROUP, Mgr. Simona Hejdová, advokátka, Tuřanka
1519/115a, Brno, Slatina, 62700

- (210) **O-586813**
(220) 30.06.2023
(320) 30.06.2023
(540)

- (210) **O-586805**
(220) 30.06.2023
(320) 30.06.2023
(540)



- (593) Obrazová
(511) (9) informace, data a databáze na elektronických, magnetických a optických nosičích všeho druhu a v elektronických, datových, informačních a telekomunikačních sítích všeho druhu, multimediální aplikace, mobilní aplikace, interaktivní počítačový software poskytující informace v oblasti navigace a cestování, turistické informace, počítačové digitální mapy a elektronické mapy ke stažení, instruktážní elektronický průvodce, elektronické multimediální nebo elektronické informační katalogy, software ke stažení ve formě mobilních aplikací pro zobrazování a sdílení místa uživatele a zjišťování, lokalizaci a interaktivní komunikaci s jinými uživateli; (39) služby v oblasti cestovního ruchu, služby v oblasti cestování a osobní doprava, informační služby týkající se cestování.

Třídy výrobků a služeb:
9, 39

- (730) **Křeček Jan**, Tabule 741/9, Tvrdonice, 69153, CZ
(740) INPARTNERS GROUP, Mgr. Simona Hejdová, advokátka, Tuřanka
1519/115a, Brno, Slatina, 62700

KITTFORT
Dřevokitt

- (593) Obrazová
(511) (1) tmely a lepidla pro průmysl a stavebnictví, tmely olejové a tmely sklenářské; (2) barvy, fermeže a laky, zejména interiérové nátěrové barvy a vodou ředitelné malířské nátěry, prostředky proti rzi a hnilobě dřeva; (17) hmoty a tmely těsnící, žáruvzdorné a izolační, ucpávkové materiály; (19) nekovové stavební materiály, zejména tmely zařazené v této třídě, tmely na kovy, tmely na výplň otvorů v odlitcích, dřevotmely, stavební hmoty zařazené v této třídě, zejména speciální potěry, cementy, malty a sádry, asfaltohliníkové nátěrové hmoty.

Třídy výrobků a služeb:
1, 2, 17, 19

- (730) **Kittfort Praha s.r.o.**, Radlická 608/2, Praha 5, Smíchov, 15000, CZ
(740) JUDr. Aleš Zábrš, advokát, Na Beránce 57/2, Praha 6, Dejvice, 16000

- (210) **O-586814**
(220) 30.06.2023
(320) 30.06.2023
(540)

KITTFORT

- (593) Obrazová
(511) (1) tmely a lepidla pro průmysl a stavebnictví, tmely olejové a tmely sklenářské; (2) barvy, fermeže a laky, interiérové nátěrové barvy a vodou ředitelné malířské nátěry, prostředky proti rzi a hnilobě dřeva; (17) tmely těsnící, žáruvzdorné a izolační, ucpávkové hmoty; (19) nekovové stavební materiály, zejména tmely zařazené v této třídě, tmely na kovy, tmely na výplň otvorů v odlitcích, dřevotmely, stavební hmoty zařazené v této třídě, speciální potěry, cementy, malty a sádry, asfaltohliníkové nátěrové hmoty; (35) inzertní, reklamní a propagační činnost, obstaravatelská a zprostředkovatelská činnost v oblasti obchodu s výše uvedenými výrobky ve tř. 1, 2, 17, 19 a obchodu s nátěrovými hmotami a tmely, poskytování pomoci při provozu obchodu, marketing, administrativní práce,

organizování obchodních výstav; (37) stavebnictví, stavby a opravy staveb, malířské a natěračské práce.

Třídy výrobků a služeb:

1, 2, 17, 19, 35, 37

(730) **Kittfort Praha s.r.o.**, Radlická 608/2, Praha 5, Smíchov, 15000, CZ

(740) JUDr. Aleš Zábrš, advokát, Na Beránce 57/2, Praha 6, Dejvice, 16000

(210) **O-586815**

(220) 30.06.2023

(320) 30.06.2023

(540)

zařazené v této třídě, zejména speciální potěry, cementy, malty a sádry, asfaltohliníkové nátěrové hmoty.

Třídy výrobků a služeb:

1, 2, 17, 19

(730) **Kittfort Praha s.r.o.**, Radlická 608/2, Praha 5, Smíchov, 15000, CZ

(740) JUDr. Aleš Zábrš, advokát, Na Beránce 57/2, Praha 6, Dejvice, 16000

(210) **O-586817**

(220) 30.06.2023

(320) 30.06.2023

(540)

KITTFORT

**Aktiv
Lazur**

(593) Obrazová

(511) (1) chemické výrobky, tmely a lepidla pro průmysl a stavebnictví, tmely olejové a sklenářské; (2) barvy, laky, fermeže, nátěry, emaily ve formě barev, lazury a lazurovací barvy, fasádní barvy, ochranné nátěrové hmoty pro úpravu interiérů a exteriérů, ředidla a zahušťovadla nátěrových hmot, pigmenty a pojiva pro barvy, prostředky proti rzi a hnilobě dřeva, mořidla; (17) izolační a ucpávkové materiály, těsnící tmely.

Třídy výrobků a služeb:

1, 2, 17

(730) **Kittfort Praha s.r.o.**, Radlická 608/2, Praha 5, Smíchov, 15000, CZ

(740) JUDr. Aleš Zábrš, advokát, Na Beránce 57/2, Praha 6, Dejvice, 16000

(210) **O-586816**

(220) 30.06.2023

(320) 30.06.2023

(540)

KITTFORT

FAKITT

(593) Obrazová

(511) (1) tmely a lepidla pro průmysl a stavebnictví, tmely olejové a tmely sklenářské; (2) barvy, fermeže a laky, zejména interiérové nátěrové barvy a vodou ředitelné malířské nátěry, prostředky proti rzi a hnilobě dřeva; (17) hmoty a tmely těsnící, žáruvzdorné a izolační, ucpávkové materiály; (19) nekovové stavební materiály, zejména tmely zařazené v této třídě, tmely na kovy, tmely na výplň otvorů v odlitcích, dřevotmely, stavební hmoty

KITTFORT

PRIMAGLETT

(593) Obrazová

(511) (1) tmely a lepidla pro průmysl a stavebnictví, tmely olejové a tmely sklenářské; (2) barvy, fermeže a laky, zejména interiérové nátěrové barvy a vodou ředitelné malířské nátěry, prostředky proti rzi a hnilobě dřeva; (17) hmoty a tmely těsnící, žáruvzdorné a izolační, ucpávkové materiály; (19) nekovové stavební materiály, zejména tmely zařazené v této třídě, tmely na kovy, tmely na výplň otvorů v odlitcích, dřevotmely, stavební hmoty zařazené v této třídě, zejména speciální potěry, cementy, malty a sádry, asfaltohliníkové nátěrové hmoty.

Třídy výrobků a služeb:

1, 2, 17, 19

(730) **Kittfort Praha s.r.o.**, Radlická 608/2, Praha 5, Smíchov, 15000, CZ

(740) JUDr. Aleš Zábrš, advokát, Na Beránce 57/2, Praha 6, Dejvice, 16000

(210) **O-586888**

(220) 03.07.2023

(320) 03.07.2023

(540)

VIDD

(592) Slovní

(511) (35) obchodní management, provozování, organizace a správa obchodních nebo průmyslových podniků, reklamní, marketingové služby a propagační služby, poradenské služby pro obchodní vedení, konzultační a poradenské služby v oblasti řízení a podnikání, obchodní správa licencí k výrobkům a službám jiných osob, poradenské služby obchodní nebo podnikatelské, profesionální obchodní poradenství, sjednávání a uzavírání obchodních transakcí pro jiné osoby, sjednávání obchodních smluv pro jiné osoby, obchodní zprostředkovatelské služby, účetní služby, auditorské finanční, provozní, obchodní a účetní služby, daňové konzultační a poradenské služby, příprava daňových přiznání, oceňování podniků, obchodní poradenství v oblasti digitální transformace, asistence managementu, služby v oblasti průzkumu trhu, konzultační a poradenské služby týkající se personálního řízení, kancelářské práce, administrativní služby, dražební služby, pořádání veletrhů a výstav pro obchodní a reklamní účely; (36) služby finanční, finanční poradenství, finanční poradenské služby v oblasti daní, finanční řízení, služby peněžní, finanční analýzy, finanční odhady, daňové odhady, finanční hodnocení nabídek k poptávkám, finanční hodnocení nabídek pro účast ve výběrových řízeních, finanční oceňování aktiv duševního vlastnictví, dluhové poradenství, služby kolektivního financování (crowdfunding), investiční služby, oceňovací služby, služby finančního hodnocení, služby finančního plánování, kapitálové investice, služby úschovy, realitní služby, služby nemovitostní, investice do nemovitostí, poradenství týkající se nemovitostí, oceňování nemovitostí,

správa nemovitostí, zprostředkování v oblasti nemovitostí, poradenství v oblasti pojištění, správa pohledávek; (41) služby vydavatelství (včetně vydávání elektronických publikací), psaní textů (jiných než reklamních), publikování a vydávání tiskovin, vydávání brožur, vydávání dokumentů v oboru školení, vědy, veřejného práva a sociálních věcí, pořádání a vedení přednášek, pořádání a organizování seminářů, organizace a pořádání konferencí, konferenční služby, právnické vzdělávání, školení v oblasti poskytování právních služeb, překladatelské a tlumočnické služby, koučink (školení), předávání know-how (odborné vzdělávání); (45) advokátní služby, služby advokátní kanceláře, právní služby a konzultace, mediace (smírné řešení sporů), mimosoudní řešení sporů, služby rozhodců, notářské služby, právní konzultace v oblasti daní, příprava právních dokumentů a veškeré služby související s právním poradenstvím a právními službami, ověřování právních dokumentů, registrační služby (právní), právní poradenství a zastupování, právní služby v oblasti restrukturalizace, převzetí společností, fúzí a akvizic, právní služby v oblasti práva nemovitostí, právní rešerše související s realitními transakcemi, právní služby v oblasti soudního, rozhodčího, trestního a jiných řízení, právní služby v oblasti práva insolvenčního, právní služby v oblasti práva duševního vlastnictví, právní služby v oblasti práva soutěžního, právní služby v oblasti práva stavebního, právní služby v oblasti práva bankovního, kapitálových trhů a pojišťovnictví, právní služby v oblasti práva správního a energetického, právní služby v oblasti pracovního práva, právní služby pro bono, právní průzkum, správa autorských práv, právní správa licencí, poskytování licencí k duševnímu vlastnictví, poskytování licencí k počítačovému softwaru (právní služby), udělování licencí (právní služby) v rámci vydávání softwaru, sledování práv k duševnímu vlastnictví za účelem právního poradenství, právní převody vlastnických práv k majetku, právní služby sledování, právní služby v oblasti sjednávání smluv pro jiné osoby, audit dodržování právních předpisů, vymáhání práv, informační služby vztahující se k právním záležitostem, poskytování informací o právních službách prostřednictvím webových stránek, právní informace, právní výzkum.

Třídy výrobků a služeb:

35, 36, 41, 45

(730) **VIDD Advokáti s.r.o.**, Na poříčí 1079/3a, Praha 1, Nové Město, 11000, CZ

(210) **O-586903**

(220) 04.07.2023

(320) 04.07.2023

(540)

DXPE

(592) Slovní

(511) (34) tabákové výrobky, zápalky, osobní vaporizéry a elektronické cigarety a různé příchutě pro ně, tabák a tabákové výrobky (včetně náhražek), cigarety, elektronické cigarety jednorázové přednaplněné, doutníky a ostatní kuřivo, příchutě tabáku, tabák do dýmek smotaný, drčený, tabák na žvýkání, cigaretový tabák, parfémovaný, cigarety obsahující náhražky tabáku, nikoliv pro lékařské účely, doutníky, doutníky jako alternativa pro tabákové cigarety, filtry do cigaret, volně ložený tabák, nikoli pro lékařské účely, malé doutníky, náplně do elektronických cigaret, náplně s chemickými vůněmi v tekutém stavu do elektronických cigaret, náhradní chemické vůně v tekuté formě pro náplně do elektronických cigaret, elektronické cigarety s rozprašovačem, elektronické cigarety s náplní, elektronické cigarety s tekutou parfémovanou náplní pro opětovné použití, elektronické cigarety s tekutou náplní (e-liquid) propylen glycol, elektronické cigarety s tekutou náplní (e-liquid) rostlinný glycerin, elektronické cigarety, elektronické doutníky, elektronické příslušenství pro inhalaci nikotinu s aerosolem, elektronické zařízení pro vdechování nikotinu, aroma, jiná než esenciální oleje, pro použití do elektronických cigaret, tekuté roztoky pro použití do elektronických cigaret, bezdýmové cigarety s rozprašovačem, ústní rozprašovače pro kuřáky, krabice na elektronické cigarety, příslušenství pro vdechování zahříváné náhražky tabáku, příslušenství pro vdechování zahříváné tabáku, přípravky pro hašení zapálených cigaret, doutníků a tabákových tyčinek, cigaretové nástavce, cigaretové držáky, cigaretové filtry, cigaretové řezače, cigaretový papír, cigaretové špičky, špičky na doutníky, doutníkové řezače, doutníkové filtry, doutníkové stojany, zapalovače pro kuřáky, popelníky, tabáková pouzdra a zvlhčovače, absorpční papíry do dýmek, byliny ke kouření, cigaretové papírky (booklety), čističe dýmek, doutničky (cigarillos), dózy na šňupací tabák, dózy na tabák, držáky na zápalky, dýmky, humidory, jantarové náustky ke špičkám na cigarety a doutníky, kamínky do zapalovačů, kapesní balíčky cigaret, kazety na cigarety, kazety na doutníky, knoty do zapalovačů cigaret, krabice na doutníky, plivátka pro uživatele

tabáku, pouzdra na cigarety, pouzdra na doutníky, stojánky na dýmky, stojánky na zápalky, šňupací tabák, vodní dýmky, zásobníky plynu do zapalovačů, ořezávače doutníků, nikotinové sáčky k perorálnímu použití bez obsahu tabáku (nikoli pro léčebné účely).

Třídy výrobků a služeb:

34

(730) **Consumer Brands International s.r.o.**, Tolstého 474/1, Teplice, Řetenice, 41503, CZ

(740) Čermák a spol., JUDr. Karel Čermák Ph.D. LL.M., advokát, Elišky Peškové 735/15, Praha 5, Smíchov, 15000

(210) **O-586905**

(220) 04.07.2023

(320) 04.07.2023

(540)



(593) Obrazová

(511) (29) zpracované ovoce, houby a zelenina, ořechy a luštěniny, zavařované, mražené, sušené a vařené ovoce a zelenina, želé, džemy, kompoty, ovocné a zeleninové pomazánky, oříšky zpracované, zeleninové a ovocné lupínky, bramborové lupínky, ovocný nebo zeleninový snack; (30) cereálie, snídaňové cereálie, cereální lupínky, cereální výrobky extrudované a pufované, cereální tyčinky, cereální tyčinky s vysokým obsahem proteinů, müsli tyčinky, müsli cereálie, cereální sušenky pro lidskou spotřebu, sušenky s ovocem, oplatky, sušenky, ovesné a kukuričné kaše, instantní obilné kaše, čokoládové pomazánky, sladké pomazánky; (32) ovocné nápoje, ovocné šťávy, sirupy a jiné nealkoholické přípravky pro přípravu nápojů, nealkoholické nápoje, minerální a stolní vody; (35) maloobchod a maloobchod s výrobky výše uvedenými v třídách 29, 30 a 32, internetový obchod s výrobky výše uvedenými ve třídě v třídách 29, 30 a 32, propagační a reklamní služby vztahující se k výrobkům výše zařazeným do tříd 29, 30 a 32 a službám níže zařazeným do třídy 42; (42) výzkum a vývoj v oblasti potravinářství, odborné poradenské a konzultační služby v oblasti potravinářství, testovací a zkušební činnosti, certifikace, testování, měření a analýzy.

Třídy výrobků a služeb:

29, 30, 32, 35, 42

(591) Barevná

(730) **Healthy age s.r.o.**, Broumovská 50, Náchod, Malé Poříčí, 54701, CZ

(740) Mgr. Marek Hylena, advokát, Staré náměstí 15, Česká Třebová, 56002

(210) **O-586938**

(220) 07.07.2023

(320) 07.07.2023

(540)

monkey mum

(592) Slovní

(511) (5) dětské pleny, látkové pleny; (20) dětský nábytek; (25) dětské oblečení, obuv pro děti, obuv pro děti a nemluvnata, dětská obuv, oděvy pro malé děti, oděvy, dětské oděvy; (28) hračky pro děti, hračky pro rozvoj dětí, víceúčelové hračky pro děti; (35) maloobchodní služby zaměřené na výrobek: dětský nábytek, maloobchodní služby zaměřené na výrobek: dětské oblečení.

Třídy výrobků a služeb:

5, 20, 25, 28, 35

(730) **Clementine s.r.o.**, Klimentská 2066/19, Praha 1, Nové Město, 11000, CZ

(740) NOVALIA advokátní kancelář s.r.o., Mgr. Jakub Císař, Jungmannova
750/34, Praha 1, Nové Město, 11000

(210) **O-586939**
(220) 07.07.2023
(320) 07.07.2023
(540)



(593) Obrazová
(511) (35) předváděcí akce a výstavy pro obchodní či reklamní účely, výstavy komerční nebo reklamní (organizování -), pronájem prodejních stánků, služby předvádění výrobků a vystavování zboží, organizování veletrhů pro obchodní a reklamní účely; (41) zábavní, sportovní a kulturní aktivity, organizování a pořádání veletrhů pro kulturní nebo vzdělávací účely, organizování kulturních a vzdělávacích výstav, výstavy zvířat.

Třídy výrobků a služeb:
35, 41

(730) **Město Louny**, Mírové náměstí 35, Louny, 44001, CZ
(740) PŘÍKRYL & BURDOVÁ – patentová a známková kancelář, Mgr. Alena Burdová, Holešovská 1389, Hulín, 76824

(210) **O-586940**
(220) 07.07.2023
(320) 07.07.2023
(540)



(593) Obrazová
(511) (35) předváděcí akce a výstavy pro obchodní či reklamní účely, výstavy komerční nebo reklamní (organizování -), pronájem prodejních stánků, služby předvádění výrobků a vystavování zboží, organizování veletrhů pro obchodní a reklamní účely; (41) zábavní, sportovní a kulturní aktivity, organizování a pořádání veletrhů pro kulturní nebo vzdělávací účely, organizování kulturních a vzdělávacích výstav, výstavy rostlin.

Třídy výrobků a služeb:
35, 41

(730) **Město Louny**, Mírové náměstí 35, Louny, 44001, CZ
(740) PŘÍKRYL & BURDOVÁ – patentová a známková kancelář, Mgr. Alena Burdová, Holešovská 1389, Hulín, 76824

(210) **O-586945**
(220) 10.07.2023
(320) 10.07.2023
(540)

MUNI College

(592) Slovní
(511) (9) přístroje a nástroje vědecké, námořní, geodetické, fotografické, filmové, optické, přístroje pro vážení, měření, signalizaci, kontrolu, záchranu a přístroje pro vyučování, přístroje a nástroje pro vedení, přepínání, přeměnu, akumulaci, regulaci nebo řízení elektrického proudu, přístroje pro záznam, převod, reprodukci zvuku nebo obrazu, magnetické, optické a jiné nosiče dat, informací, zvukových, obrazových a zvukově-obrazových záznamů spadající do třídy 9, přístroje pro zpracování informací a počítače, publikace v elektronické podobě, učební pomůcky v elektronické formě, on-line dostupné publikace v síti Internet, informační produkty na nosičích nebo v elektronických, datových, informačních a komunikačních sítích, počítačový software, informační a datové sítě a náhradní díly v rámci této třídy, databáze, databázové produkty, databázové systémy, informace a záznamy v elektronické podobě, počítačové programy (nahrané a s možností stažení), software pro počítačové hry; (14) pamětní medaile a odznaky, klenoty, bižuterie, bižuterní ozdoby, šperky, brože, kameny, perly, přívěsky, ozdoby z drahých kovů, ozdobné jehlice a spony, manžetové knoflíčky, medailony, mince, náušnice, náramky, čelenky, pásky, spony a přezky z drahých kovů, polodrahokamy, prsteny, řetízky, špendlíky (šperky), sklo bižuterní k napodobení drahých kovů (štras), hodinky a jejich řetízky a pásky, figurky (sošky) z drahých kovů; (16) odborné periodické a neperiodické publikace zveřejňované v tištěné podobě, papír, lepenka, tiskárenské výrobky, tiskoviny, časopisy, periodika, knihy, skripta, učebnice, učební pomůcky v tištěné formě, slovníky, manuály, sylaby, sborníky, katalogy, brožury, formuláře, ročenky, příručky, potřeby pro knižní vazby, fotografie, obrazy, kalendáře, diáře, plakáty, transparenty a další propagační materiály spadající do této třídy, papírnické zboží; (35) reklamní, propagační a inzertní činnost a služby, elektronická inzerce, on-line inzerce, výstavy pro obchodní, reklamní a propagační účely, zprostředkovatelská činnost v oblasti obchodu s výrobky uvedenými výše ve třídách 9 a 16, poskytování obchodních informací, organizování výstav komerčních nebo reklamních, reklama, kancelářské práce, kopírování nebo rozmnožování, tvorba multimediálních prezentací, zpracování informací a dat, záznam, přepis, vypracování, vyhledávání, kompilace, systematizace dat a informací, analýza dat a informací, využívání a kompilace matematických a statistických údajů, poskytování statistických informací, kopírovací práce, aranžování výstavních ploch, zpracování textů, přepisy a překlady dat, plakátování, rozmnožování propagačního materiálu, předvádění zboží, činnost podnikatelských, organizačních a ekonomických poradců, spadající do této třídy, činnost účetních poradců, vedení účetnictví a daňové evidence, rozbor z účetnictví, revize účtů, příprava a vyhotovování daňových příznání, posuzování efektivnosti provozu a racionalizace práce, sestavování rozpočtu výnosů a nákladů, tvorba předběžných, výsledných a cenových kalkulací, pomoc, poradenství a poskytování konzultace v obchodní činnosti, zprostředkování interaktivního obchodu pomocí globálních komunikačních sítí (Internet), administrativní práce spadající do této třídy, referenční servis, systematizace informací do počítačových databází, styky s veřejností, služby v rámci této třídy v oblasti získávání obchodních kontrakčních partnerů, průzkum trhu a veřejného mínění, provádění odhadů, ocenění, spadajících do třídy 35; (36) finanční analýzy, finanční odhady a oceňování nemovitostí, realitní kanceláře, finanční konzultační služby, zprostředkování v oblasti nemovitostí, obchodování s nemovitostmi, oceňování a odhady nemovitostí, pronájem nemovitostí, správa nemovitostí, pronájem bytů, správa majetku, úschovny služby, vybírání nájemného, organizování sbírek (finanční služby); (37) stavebnictví, stavební činnost, provádění staveb včetně jejich změn, udržovacích prací na nich a jejich odstraňování, výstavba, stavební opravy, opravy ve stavebnictví, opravy staveb, budov, stavební dozor, poradenská činnost ve stavebnictví, montáž, servis, údržba a opravy přístrojové, měřicí, regulační a počítačové techniky; (38) telekomunikační služby, komunikace prostřednictvím celosvětových počítačových sítí, přenos dat a informací prostřednictvím počítačů, poskytování přístupu k informacím on-line, internetové vývěskové služby, elektronická pošta, elektronické nástěnky (telekomunikační služby), informační kanceláře (vyjma komerčních), služby dálkových konferencí, provozování internetového serveru, provozování internetového portálu, šíření informací prostřednictvím informační, datové, elektronické, komunikační nebo telekomunikační sítě (internet), služby na internetu - provozování komunikačních systémů a poskytování přístupu za účelem vyhledání informací, zpravodajské a informační služby, zajištění prostoru pro osobní webové stránky, zprostředkovatelská činnost v oblasti informačního servisu, komunikace a

přenos dat prostřednictvím veřejné nebo neveřejné telekomunikační sítě, shromažďování, zpracovávání a poskytování informačních služeb na Internetu, včetně provozování elektronických nástěnek, diskusních skupin a fór a poskytování přístupu k on-line informačním službám a databázím, tisková agentura, služby webových portálů, jako šíření elektronických časopisů, informací, elektronických periodik, knih v elektronické podobě, audio nebo audiovizuálních děl prostřednictvím informační nebo datové nebo elektronické nebo komunikační nebo telekomunikační nebo počítačové sítě, Internetu, pomocí satelitů a jiných sítí; (41) výchovná, vzdělávací a zábavní činnost, školení, školství, vyučování, studium, zkoušení a přezkoušení, pořádání odborných seminářů, kurzů, konferencí, dálkové, internátní a korespondenční kurzy, vědeckých kongresů a jiných vzdělávacích akcí, včetně lektorské činnosti, realizace akreditovaných studijních programů všech tří stupňů studia - bakalářského, magisterského a doktorského a programů celoživotního vzdělávání, dálkové, distanční a kombinované studium, ediční činnost, publikační činnost, vydavatelská a nakladatelská činnost, vydávání novin, časopisů, knih, učebních textů, skript, učebnic a knih, publikace výsledků odborných pedagogických a vědeckých aktivit včetně vydávání tiskovin prostřednictvím počítačových sítí, vydávání odborných periodik, monografií, odborných referátů, pořizování videozáznamů, fotografií, sportovní akce, sportovní a kulturní aktivity, výchovně-zábavné klubové služby, organizace společenských a kulturních akcí, organizace, provozování a provádění her a soutěží, provozování sportovních zařízení, knihovny, vydávání a půjčování knih, vydávání textů, s výjimkou reklamních a náborových, poskytování on-line elektronických publikací, poskytování poradenství v oboru vzdělávání, organizování a vedení kongresů, kolokvií, konferencí a symposií, organizování, vedení a řízení školení, pracovních setkání, seminářů, organizování plesů, organizování vzdělávacích nebo zábavných soutěží, nahrávání nosičů dat, překladatelské služby, služby pro oddech a rekreaci, plánování, pořádání, organizování a vedení večírků a pracovních setkání; (42) expertní, vědecké, výzkumné, vývojové a technologické služby a s nimi spojený výzkum a projektování, služby spojené s vyhledáváním a vyhodnocováním technických a vědeckých informací, výzkum, vývoj, tvorba a poskytování software, poradenství v oblasti hardware a software, půjčování software, výzkum a vývoj v oblasti přírodních věd a technických věd, programování a tvorba počítačových systémů pro sběr, zpracování a archivaci informací, technické testování, technické poradenství, provádění rešerší vědeckých a technických, vypracování technických zpráv, oponentní, konzultační a odborná poradenská činnost v rámci této třídy, vypracování odborných analýz, provádění chemických analýz, poradenství v oblasti chemických analýz, tvorba počítačových dat a počítačových databází, expertizní a znalecká činnost, návrh a vývoj počítačového softwaru, přenos a převod dat na elektronické nosiče, na audiokazety, na videokazety se záznamy obrazu a zvuku, tvorba a správa webových stránek; (43) služby zajišťující stravování a nápoje, dočasné ubytování, služby spojené s ubytováním a občerstvením, provoz ubytovacích zařízení, hostinská činnost, provozování závodních jídelen, menz, rychlého občerstvení, pronájem jednacích místností, ubytovací kanceláře; (45) právní služby, právní analýzy, poskytování odborného poradenství v oblasti právní, poskytování informací z oblasti práva prostřednictvím komunikačních médií a informačních nosičů všeho druhu, zpřístupňování právních informací, poskytování legislativních informací.

Třídy výrobků a služeb:

9, 14, 16, 35, 36, 37, 38, 41, 42, 43, 45

(730) **Masarykova univerzita**, Žerotínovo náměstí 617/9, Brno, Brno-město, 60200, CZ

(740) HARBER IP s.r.o., Dukelských hrdinů 567/52, Praha 7, Holešovice, 17000

(210) **O-586955**

(220) 10.07.2023

(320) 10.07.2023

(540)

INVESTI GEL

(592) Slovní

(511) (5) aktivní uhlí pro absorpci toxinů pro léčebné účely.

Třídy výrobků a služeb:

5

(730) **MEDIVALEX s.r.o.**, Pod Habrovou 445/3, Praha 5, Hlubočepy, 15200, CZ

(740) Advokátní kancelář KIESEWETTER a partneři, JUDr. Ing. Zbyněk Kiesewetter, advokát, Nad Šárkou 766/58, Praha 6, Dejvice, 16000

(210) **O-586956**

(220) 10.07.2023

(320) 10.07.2023

(540)



(593) Obrazová

(511) (29) maso, ryby, drůbež a zvěřina, masové výtahy, konzervované, mražené, sušené a vařené ovoce a zelenina, želé, džemy, kompoty, vejce, mléko, sýry, máslo, jogurty a jiné mléčné výrobky, potravinářské oleje a tuky; (30) káva, čaj, kakao a náhražky kávy, rýže, těstoviny a nudle, tapioka a ságo, mouka a přípravky vyrobené z obilnin, chléb, pečivo a cukrovinky, čokoláda, zmrzlina, sorbety a jiné produkty určené ke konzumaci v mraženém stavu, cukr, med, melasa, droždí, kypřicí prášek do pečiva, sůl, koření přísady, koření, konzervované bylinky, ocet, omáčky a jiná ochucovadla, led (zmražená voda); (31) surové a nezpracované zemědělské, akvakulturní, zahradnické a lesní produkty, zrna a semena surová nebo nezpracovaná, čerstvé ovoce a zelenina, čerstvé bylinky, rostliny a květiny, cibule a hlízy, sazenice a semena pro pěstování rostlin, živá zvířata, krmiva a nápoje pro zvířata, slad; (33) alkoholické nápoje (s výjimkou pív), alkoholové přípravky pro přípravu nápojů; (43) služby zajišťující stravování a nápoje, dočasné ubytování.

Třídy výrobků a služeb:

29, 30, 31, 33, 43

(730) **Nguyen Tuan Hong**, Na bělidle 64/3, Praha 5, Smíchov, 15000, CZ

(740) Anh Hong Nguyenová, Na bělidle 64/3, Praha 5, Smíchov, 15000

(210) **O-586971**

(220) 11.07.2023

(320) 11.07.2023

(540)



(593) Obrazová

(511) (1) lepidla na obuv, lepidlo pro obuv, lepidlo na kůži.

Třídy výrobků a služeb:

1

(591) Barevná

(730) **TOPCORE service s.r.o.**, Dolní Sklenov 158, Hukvaldy, 73946, CZ

(210) **O-586979**

(220) 11.07.2023

(320) 11.07.2023

(540)

IBIZA EVOLUTION

(592) Slovní

(511) (35) reklama, reklama online, venkovní reklama, reklama a marketing, propagace koncertů (reklama), reklama v časopisech, online reklama v počítačových komunikačních sítích, reklama na internetu pro třetí osoby, reklama, marketing a propagační služby, reklama prostřednictvím elektronických médií a zejména internetu; (41) organizování festivalů, organizování festivalů pro rekreační účely, organizování festivalů pro zábavní účely, organizování festivalů pro kulturní účely, organizování festivalů zaměřených na jazzovou hudbu, kulturní aktivity, organizace kulturních představení, poskytování kulturních aktivit, vedení kulturních aktivit, workshopy ke kulturním účelům, rezervace míst na kulturní akce, pořádání [organizace] kulturních aktivit, zařizování výstav pro kulturní účely, uvádění koncertů, pořádání koncertů, živé hudební koncerty, uvádění hudebních koncertů, taneční akce, organizace tanečních akcí, produkce zábavních představení s tanečníky a zpěváky, noční kluby (zábava), diskotéky (služby), provozování klubu (diskotéky), pronájem videodisků, pronájem televizorů, pronájem videoobrazovek, pronájem projektorů, pronájem audiovizuálního vybavení, pronájem zařízení na reprodukci zvuku, pronájem systémů veřejného ozvučení, pronájem akustických reprodukcí zařízení.

Třídy výrobků a služeb:

35, 41

(730) **FB Agency Production s.r.o.**, Donská 176/13, Praha 10, Vršovice, 10100, CZ

(740) Mgr. PETR ŽIŽKA, LL.M., advokátní kancelář, Sedláčkova 209/16, Plzeň, Vnitřní Město, 30100

(210) **O-586980**

(220) 11.07.2023

(320) 11.07.2023

(540)

RosaLum Zahrady

(592) Slovní

(511) (41) zahrady zpřístupněné veřejnosti, poskytování volnočasových a rekreačních zařízení, vzdělávací služby v oblasti zahradnictví, poskytování školení v oblasti zemědělství, zahradnictví a lesnictví; (42) architektonické poradenství, architektonické služby a služby urbanistického plánování, návrhářské služby pro architekturu, výzkum týkající se kultivace v zahradnictví; (44) zahradnické služby a služby zahradní architektury, navrhování krajinářských úprav, služby týkající se péče o zahrady, návrhy zahrad a zahradní architektura, zahradní architektura (služby -), poradenství vztahující se k zahradnictví, služby v oboru zemědělství, zahradnictví nebo lesnictví, poradenství v oboru zemědělství, zahradnictví a lesnictví.

Třídy výrobků a služeb:

41, 42, 44

(730) **RosaLum Consulting s.r.o.**, Růžová 15, Velvary, 27324, CZ

(740) Advokátní kancelář - Mgr. Petr Žížka, LL.M., Mgr. Petr Žížka LL.M., Sedláčkova 209/16, Plzeň, Vnitřní Město, 30100

(210) **O-586981**

(220) 11.07.2023

(320) 11.07.2023

(540)



(593) Obrazová

(511) (9) elektronické zaměřovače pro střelné zbraně, laserové zaměřovače pro střelné zbraně, zaměřovací dalekohledy pro střelné zbraně, puškohledy, teleskopické zaměřovače, teleskopické zaměřovače pro dělostřelectvo, termovizní přístroje (nikoli pro léčebné účely), termovizní přístroje pro noční vidění, vesty proti bodnutí nožem, dalekohledy, zaměřovací dalekohledy, kryty pro dalekohledy; (13) zbraně, sportovní zbraně, malé zbraně (střelné zbraně), zbraně (systémy), malé zbraně, pistole [zbraně], projektily [zbraně], střelné zbraně, krátké osobní zbraně [střelné zbraně], plynové zbraně [slzné], automatické střelné zbraně, malorážné palné zbraně, plynové bomby (zbraně), zásobníky pro zbraně, střelné zbraně (pouzdra -), tlumiče pro zbraně, pistole (střelné zbraně), vzduchové pistole [zbraně], pouzdra na zbraně (střelné), opasky na střelné zbraně, zbraně na odpalování projektilů, rukojeti pro malé zbraně, ramenní popruhy na zbraně, munice pro střelné zbraně, stojany na střelné zbraně, úderníky pro střelné zbraně, hlavně střelných zbraní (zbraně), zásobníky pro střelné zbraně, tlumiče pro střelné zbraně, pouzdra na střelné zbraně, stativy pro střelné zbraně, dvojnožky pro střelné zbraně, čistící tyče na střelné zbraně, čistící šňůry na malé zbraně, čistící nástroje na střelné zbraně, nabíjecí pásy pro malé zbraně, náramenní nábojové pásy pro zbraně, chrániče mířidel na střelné zbraně, čistící kartáče na střelné zbraně, závěsné popruhy na střelné zbraně, bezpečnostní západky pro střelné zbraně, podstavce na upevnění střelné zbraně, nábojové komory pro střelné zbraně, pouzdra nábojnic pro poloautomatické střelné zbraně, muniční pásy pro automatické střelné zbraně, držáky, pouzdra, zásobníky a nábojnice pro zbraně a munici, naplněné zásobníky na náboje pro střelné zbraně, ochranná pouzdra přizpůsobená pro střelné zbraně, tašky na střelné zbraně (speciálně přizpůsobené), pouzdra nábojnic pro automatické střelné zbraně, přepravní pouzdra upravená pro střelné zbraně, vzduchové pistole (vzduchové zbraně), zbraně na BB broky, automatické karabiny, automatické revolvery, brokovnice, broky do vzduchové pistole, části střelných zbraní, kombinované pistole a pušky, kulky do pistolí, kulky do pušky, kulky (munice, střelivo), mířidla, jiná než optická, munice, munice do malých zbraní, munice do střelných zbraní, munice, střelivo, náboje do kulometů, náboje do zbraní, náboje, nábojnice, omračující zbraně, pěpřové spreje, popruhy na pušku, spreje pro účely osobní obrany, střelivo a projektily, součásti zbraní, pažby, pažby pušek, pažby zbraní, pažby pistole, botky pažby na brokovnice, tlumiče zpětného rázu pažby, opěrky pažby pro střelné zbraně; (35) maloobchodní prodej zbraní, maloobchodní prodej čistících přípravků, maloobchodní prodej čistících předmětů, maloobchodní prodej kovového zboží, maloobchodní prodej oděvů, velkoobchodní prodej čistících předmětů, maloobchodní a velkoobchodní prodej zbraní, maloobchodní a velkoobchodní prodej střeliva, maloobchodní a velkoobchodní prodej doplňků ke zbraním, maloobchodní a velkoobchodní prodej příslušenství ke zbraním, maloobchodní a velkoobchodní prodej sebeobránných prostředků, maloobchodní prodej nožů, maloobchodní a velkoobchodní prodej optických přístrojů, maloobchodní a velkoobchodní prodej svítilen, maloobchodní a velkoobchodní prodej taktického vybavení, maloobchodní a velkoobchodní prodej outdoorového vybavení.

Třídy výrobků a služeb:

9, 13, 35

(591) Barevná

(730) **DEFENDIA LAND s.r.o.**, Zkrácená 3223/46, Ostrava, Zábřeh, 70030, CZ

(740) Mgr. PETR ŽIŽKA, LL.M., advokátní kancelář, Sedláčkova 209/16, Plzeň, Vnitřní Město, 30100

(210) **O-586982**

(220) 11.07.2023

(320) 11.07.2023

(540)



(593) Obrazová

(511) (18) obojky pro domácí zvířata, vodítka pro zvířata, kabelky, tašky, batohy, ledvinky (tašky k upnutí kolem pasu); (20) taburety (nábytek), košíky (koše); (25) oděvy, svetry, čepice, nákrčníky (dámské kukly), rukavice, boty, čelenky (oděvy), ponožky, návleky na nohy, návleky na ruce, kabáty, klobouky, šaty.

Třídy výrobků a služeb:

18, 20, 25

(730) **Chudomelová Radka**, K Blahobytu 209, Pardubice, Zelené Předměstí, 53002, CZ

(210) **O-586983**

(220) 11.07.2023

(320) 11.07.2023

(540)



(593) Obrazová

(511) (18) turistické batohy, batohy, malé batohy/ ruksaky, batohy na pěší turistiku, plátěné tašky, tašky, cestovní tašky; (21) cestovní láhve, chladicí lahve, kapesní láhve, termosky (polní lahve), láhve na pití, otvíráky na lahve (ruční), otvíráky na lahve s noži; (25) kšilty (pokrývky hlavy), čepice, baseballové čepice, sportovní čepice a klobouky, čepice s bambulí, trička s potiskem, trička, trička s dlouhým rukávem, sportovní trička s krátkým rukávem; (35) reklama, reklama online, reklama a marketing, venkovní reklama, propagace, propagace cestování (reklama), propagace obchodu (reklama), maloobchodní prodej oblečení, maloobchodní prodej vaků, maloobchodní prodej sportovního vybavení, maloobchodní prodej kovového zboží, maloobchodní prodej sportovních předmětů,

maloobchodní prodej pokrývek hlavy, maloobchodní prodej hrnků a sklenic, velkoobchodní prodej vaků, velkoobchodní prodej oblečení, velkoobchodní prodej kovového zboží, velkoobchodní prodej pokrývek hlavy, velkoobchodní prodej sportovních předmětů, velkoobchodní prodej hrnků a sklenic, maloobchodní služby zaměřené na prodej oděvů a oděvních doplňků; (40) potisk triček, potiskování textilií.

Třídy výrobků a služeb:

18, 21, 25, 35, 40

(591) Barevná

(730) **Neuwirthová Lenka**, Koterovská 2001/82, Plzeň, Východní Předměstí, 32600, CZ

(740) Mgr. PETR ŽIŽKA, LL.M., advokátní kancelář, Sedláčkova 209/16, Plzeň, Vnitřní Město, 30100

(210) **O-586987**

(220) 11.07.2023

(320) 11.07.2023

(540)

MYŠLENKOVÁ SKŘÍŇ

(592) Slovní

(511) (35) výroba vizuálních reklamních materiálů, příprava audiovizuálních prezentací pro reklamní použití, prezentace zboží a služeb, příprava audiovizuálních prezentací pro reklamní použití, marketingové služby, marketingové strategie, partnerský marketing a propojování klientů s ambasadory a partnery, služby styku s veřejností a vztahů s médií, psaní reklamních textů, zpracování textů, výroba zvukových záznamů k marketingovým účelům, výroba reportážních reklam, merchandising, pomoc při řízení obchodní činnosti; (41) koučink, mentoring, kurzy osobního rozvoje, vzdělávání dospělých, vzdělávací informace, koučovací a školicí služby ve vztahu k osobnímu vzhledu nebo osobní image, organizování a příprava workshopů, organizování a vedení seminářů, eventů a konferencí, pořádání přednášek, organizování webinářů, vzdělávací programy ve vztahu k osobnímu vzhledu nebo osobní image, zvuková produkce a video produkce a fotografování, produkce zvukových a video záznamů, produkce filmů a videa, výroba filmů a videonahrávek, prezentace audiovizuálních prezentací, produkce podcastů, tvorba [psaní] podcastů, tvorba (psaní) vzdělávacího obsahu pro podcasty, psaní a publikování textů s výjimkou reklamních textů, psaní blogu, vydávání knih, publikování knih a audioknih, vydávání publikací, elektronické publikování, on-line vydávání elektronických knih a časopisů, poskytování on-line audio obsahu bez možnosti stažení, publikování multimediálních materiálů on-line, poskytování online vzdělávání z počítačové databáze nebo prostřednictvím internetu nebo extranetů, odborné informační, poradenské a konzultační služby vztahující se k osobnímu vzhledu nebo osobní image; (45) služby individuální analýzy barev související s oděvy, stylingové služby v oblasti osobního šatníku, služby osobního nakupování, osobní konzultační služby v oblasti módy.

Třídy výrobků a služeb:

35, 41, 45

(730) **Myšlenková skříň s.r.o.**, Blanická 922/25, Praha 2, Vinohrady, 12000, CZ

(740) zaeRkováno s.r.o., Vršovické náměstí 111/2, Praha 10, Vršovice, 10100

(210) **O-586989**

(220) 11.07.2023

(320) 11.07.2023

(540)

Klinika štěstí

(592) Slovní

(511) (41) vzdělávací služby v oblasti terapeutické léčby, služby v oblasti vzdělávání, zábavy a sportu; (44) terapeutické služby, služby v oblasti psychoterapie, služby péče o duševní zdraví.

Třídy výrobků a služeb:

41, 44

(730) **Klinika štěstí s.r.o.**, U kříže 610/16, Praha 5, Jinonice, 15800, CZ

(210) **O-587068**
(220) 17.07.2023
(320) 17.07.2023
(540)



(593) Obrazová
(511) (9) ochranné helmy pro sportovní účely; (16) nálepky, papírové bannery, plakáty, pohlednice, prospekty, reklamní tabule z papíru nebo lepenky; (25) body (spodní prádlo), boty, bundy a krátké kabáty s výplní, čelenky (oděvy), čepice, dámské spodní kalhotky, dětské kalhotky (spodní prádlo), domácí obuv, hřejivé návleky na nohy, kabáty, kalhoty, kombiné (spodní prádlo), kombinézy (oděvy), kompresní trika, košile, košile s krátkým rukávem, kotníková obuv, legíny (kalhoty), lyžařské boty, lyžařské kombinézy, lyžařské rukavice, nákrčníky, nánožníky (ne elektricky vyhřívané), návleky na nohy, nepromokavé oděvy, obuv, palčáky (rukavice), pánské krátké spodky, pánské trenýrky, boxerky, pláštěnky, pokrývky hlavy, ponožky, ponožky absorbující pot, punčochové kalhoty, punčochy, punčochy absorbující pot, roušky (oděvy), nikoliv pro lékařské nebo hygienické účely, rukavice bez prstů, palčáky, opasky, rukavice, rukávnický, snowboardové kombinézy, spodní prádlo, spodní prádlo absorbující pot, sportovní dresy, sportovní obuv, sportovní tílka, sukně, svetry (oděvy), svrchní oděvy, šály, šátky a šály, šátky na hlavu, termo rukavice pro zařízení s dotykovou obrazovkou, trička, trikoty, uniformy, vesty.

Třídy výrobků a služeb:
9, 16, 25

(591) Barevná
(730) **Petrěk Josef**, 272, Vigantice, 75661, CZ
(740) Mgr. Jaroslav Juráš, advokát, Lešetín IV/777, Zlín, 76001

(210) **O-587077**
(220) 18.07.2023
(320) 18.07.2023
(540)

busyman

(592) Slovní
(511) (35) konzultace v oblasti obchodní strategie, zprostředkování obchodů, zprostředkování obchodních a komerčních kontaktů, hodnocení obchodních příležitostí, poradenské služby v oblasti přípravy a realizace obchodních transakcí, poradenství v oboru řízení obchodní činnosti a marketingu, správa a vytváření počítačových databází, zpracování dat, vyhledávání sponzorů; (36) investiční služby, investiční poradenství, investiční analýzy, investiční management, poskytování investičních informací, investiční konzultační služby; (41) vzdělávání a vyučování, pořádání veletrhů, seminářů, konferencí a školení, poskytování vzdělávacího obsahu prostřednictvím podcastů, služby obchodního mentoringu; (45) poradenství v oblasti duševního vlastnictví, poskytování informací v oblasti duševního vlastnictví.

Třídy výrobků a služeb:
35, 36, 41, 45

(730) **Genesis Invest s.r.o.**, Kaprova 42/14, Praha 1, Staré Město, 11000, CZ
(740) barta.legal s.r.o., advokátní kancelář, JUDr. Jan Bárta, Kaprova 42/14, Praha 1, Staré Město, 11000

(210) **O-587078**
(220) 18.07.2023
(320) 18.07.2023
(540)



(593) Obrazová
(511) (35) konzultace v oblasti obchodní strategie, zprostředkování obchodů, zprostředkování obchodních a komerčních kontaktů, hodnocení obchodních příležitostí, poradenské služby v oblasti přípravy a realizace obchodních transakcí, poradenství v oboru řízení obchodní činnosti a marketingu, správa a vytváření počítačových databází, zpracování dat, vyhledávání sponzorů; (36) investiční služby, investiční poradenství, investiční analýzy, investiční management, poskytování investičních informací, investiční konzultační služby; (41) vzdělávání a vyučování, pořádání veletrhů, seminářů, konferencí a školení, poskytování vzdělávacího obsahu prostřednictvím podcastů, služby obchodního mentoringu; (45) poradenství v oblasti duševního vlastnictví, poskytování informací v oblasti duševního vlastnictví.

Třídy výrobků a služeb:
35, 36, 41, 45

(591) Barevná
(730) **Genesis Invest s.r.o.**, Kaprova 42/14, Praha 1, Staré Město, 11000, CZ
(740) barta.legal s.r.o., advokátní kancelář, JUDr. Jan Bárta, Kaprova 42/14, Praha 1, Staré Město, 11000

(210) **O-587085**
(220) 18.07.2023
(320) 18.07.2023
(540)

Muzikantské žně

(592) Slovní
(511) (41) pořádání [organizace] kulturních aktivit.

Třídy výrobků a služeb:
41

(730) **Walková Pavla**, Ke Splavu 2348, Frýdek-Místek, Místek, 73801, CZ

(210) **O-587088**
(220) 18.07.2023
(320) 18.07.2023
(540)



(593) Obrazová
(511) (44) tetování, kosmetické služby, laserové odstranění tetování kosmetické, tělový piercing, zavádění piercingu, kosmetické konzultační služby.
Třídy výrobků a služeb:
44
(730) **Divišková Kristýna**, Komenského 723/11, Plzeň, Severní Předměstí, 32300, CZ

(210) **O-587095**
(220) 18.07.2023
(320) 18.07.2023
(540)

LEGRANDS
SALON

(593) Obrazová
(511) (35) nákup a prodej kosmetických produktů, kadeřnických produktů a pomůcek; (41) vzdělávací, výchovná a zábavní činnost, pořádání seminářů a školení; (44) kadeřnické služby, kosmetické služby, péče o hygienu a krásu osob.
Třídy výrobků a služeb:
35, 41, 44
(730) **Fišerová Lenka**, Schwarzova 1975/60, Plzeň, Jižní Předměstí, 30100, CZ
(740) Langrova, s.r.o., Skřetova 1011/48, Plzeň, Jižní Předměstí, 30100

(210) **O-587100**
(220) 18.07.2023
(320) 18.07.2023
(540)



(593) Obrazová
(511) (17) tepelně izolační materiály, tepelně izolační výrobky, izolace ke stavebním účelům, izolace a těsnění budov, fukaná dřevovláknitá izolace; (35) maloobchodní a velkoobchodní prodej stavebních materiálů, tepelně izolačních výrobků a materiálů; (37) izolace budov, instalace izolačních materiálů do budov, na střechy a do konstrukcí, poskytování informací vztahujících se ke stavebnictví.

Třídy výrobků a služeb:
17, 35, 37

(591) Barevná
(730) **INSOWOOD s.r.o.**, U starého mlýna 311/23, Praha 10, Uhřetíněves, 10400, CZ
(740) Mgr. David Müller, Filipova 2016/6, Praha 4, Chodov, 14800

(210) **O-587105**
(220) 19.07.2023
(320) 19.07.2023
(540)

Malý cestovatel

(592) Slovní
(511) (9) hardware a software pro informační technologie a audiovizuální zařízení, zařízení a příslušenství na zpracování dat, platební terminály pro zprostředkování on-line plateb, software, hardware a software používaný při provozu hazardních her, software pro počítačové hry, aplikace a herní software určené k účasti sázejících na hazardních hrách, software pro jednotlivé internetové technické hry, software pro internetové živé hry a elektronické losy internetových loterií; (16) papír, lepenka, reklamní, propagační a užitkové výrobky z papíru určené pro propagaci, periodické i neperiodické publikace, tištěné informační, reklamní a propagační materiály v rámci této třídy určené pro propagaci, tiskárenské výrobky a kartonážní výrobky, a to krabice, data a databáze na papírových nosičích, psací potřeby, kalendáře, diáře, školní potřeby, sázenky, sázkové tikety, vstupenky; (28) herní zařízení a systémy, jejichž prostřednictvím jsou provozovány hazardní hry, losy pro loterie, interaktivní dotykové terminály zajišťující provoz loterií, kurzových sázek a jiných hazardních her (herní automaty), samoobslužná koncová zařízení technických her provozovaných v hernách a kasinech, stoly živé hry (herní zařízení); (41) provoz veškerých hazardních her, včetně těch provozovaných dálkovým přístupem prostřednictvím internetu, tedy loterií, kurzových sázek, totalizátorových her, binga, technických her, živých her, tombol nebo turnajů malého rozsahu, jakožto vykonávání činností spočívajících v uskutečňování hazardních her se záměrem dosažení zisku, a to příjem sázek a vkladů do hazardní hry (služby bookmakerů), pořádání a organizování kulturních, sportovních a společenských událostí, soutěží, zábavních služeb v souvislosti s elektronickým sportem, předprodej a prodej vstupenek, organizování a pořádání vzdělávacích akcí, provozování sportovních zařízení.

Třídy výrobků a služeb:
9, 16, 28, 41

(730) **SAZKA a.s.**, Evropská 866/69, Praha 6, Vokovice, 16000, CZ

(740) Halaxová & Halaxová TETRAPAT, Mgr. Eva Halaxová, Jinonická
804/80, Praha 5, Košíře, 15800

(210) **O-587107**
(220) 19.07.2023
(320) 19.07.2023
(540)

Eduzio

(592) Slovní
(511) (9) software, počítačové programy a hry, audiozáznamy, videozáznamy, zvukově-obrazové záznamy, elektronické multimediální produkty; (16) periodické i neperiodické publikace, školní potřeby, knihy a publikace výukového zaměření, fotografie, školní tabule; (41) nakladatelství a vydavatelství, vydávání knih, organizování a vedení seminářů, poskytování on-line elektronických publikací, provozování her on-line, školení, vyučování, školství, filmová tvorba, informace o výchově a vzdělávání, výuka jazyků.

Třídy výrobků a služeb:
9, 16, 41

(730) **Nakladatelství NAŠE ŠKOLA, s.r.o.**, Bratislavská 886/23e, Brno, Zábřovice, 60200, CZ
(740) Společná advokátní kancelář JUDr. František Urbanec, JUDr. Pavlína Urbanecová, JUDr. Pavlína Urbanecová, advokát, Křenová 409/52, Brno, Trnitá, 60200

(210) **O-587111**
(220) 19.07.2023
(320) 19.07.2023
(540)

MMCAR all for your car

(592) Slovní
(511) (36) likvidace pojistných událostí, likvidace škod, šetření škod, poradenství, konzultace a zprostředkování v oblasti pojišťovnictví a pojistných událostí, pojistně-technické služby; (37) údržba a opravy pneumatik, lakování vozidel, servis a opravy vozidel, asistence v případě poruchy vozidla (opravy), opravy vozidel jako část služeb při poruše vozidla; (39) půjčovna automobilů, pronájem dopravních prostředků, nehodové služby pro havarovaná vozidla, nouzové odtahování osobních nebo nákladních vozidel, služby týkající se odtahování vozidel, vyprošťování vozidel.

Třídy výrobků a služeb:
36, 37, 39

(730) **MM CAR Group s.r.o.**, Malá 43/6, Plzeň, Vnitřní Město, 30100, CZ
(740) Jehne, Vodák a partneři, advokátní kancelář, JUDr. Robert Jehne, advokát, Washingtonova 1567/25, Praha 1, Nové Město, 11000

(210) **O-587114**
(220) 19.07.2023
(320) 19.07.2023
(540)



(593) Obrazová
(511) (5) léčiva, léčivé přípravky pro zdravotní péči, farmaceutické přípravky, hygienické přípravky pro využití ve zdravotnictví, diagnostické testovací materiály k lékařskému použití.

Třídy výrobků a služeb:
5

(591) Barevná
(730) **CNEU MEDICAL s.r.o.**, Jeřábkova 1459/8, Praha 4, Chodov, 14900, CZ
(740) JUDr. Tomáš Lejček MBA, patentový zástupce, Slezská 169/10, Praha 2, Vinohrady, 12000

(210) **O-587126**
(220) 20.07.2023
(320) 20.07.2023
(540)



(593) Obrazová
(511) (9) nabíječky baterií, elektrické kabely, nabíjecí stanice pro elektrická vozidla, rozvaděče, solární baterie, spínací skříně; (37) dobíjecí služby pro elektrická vozidla, pronájem nabíječek baterií; (38) bezdrátové vysílání.

Třídy výrobků a služeb:
9, 37, 38

(591) Barevná
(730) **Boxenergy s.r.o.**, Svatojánská 678/11, Hradec Králové, Třebeš, 50011, CZ

(210) **O-587128**
(220) 20.07.2023
(320) 20.07.2023
(540)

Soluxe

(592) Slovní
(511) (8) jídelní přístroje, kuchyňské nože a náčiní na krájení pro použití v kuchyni; (21) nádobí, kuchyňské náčiní a nádoby, sklenice, nádoby na pití a barové příslušenství.

Třídy výrobků a služeb:
8, 21

(730) **SOLA Switzerland EU s.r.o.**, Novozámocká 1065, Ivanka pri Nitre, 95112, SK

(210) **O-587160**
(220) 21.07.2023
(320) 21.07.2023
(540)

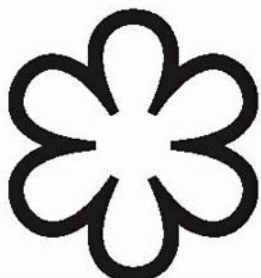

(593) Obrazová
(511) (6) kovové vývěsní tabule, trofeje z obecných kovů, kovové panely; (25) kuchařská saka, zástěry, kuchařské čepice, papírové čepice pro kuchaře, kombinézy.

Třídy výrobků a služeb:
6, 25

(730) **COMPAGNIE GENERALE DES ETABLISSEMENTS MICHELIN**,
23 place des Carmes Déchaux, CLERMONT-FERRAND F-63000, FR
(740) Baker & McKenzie s.r.o., advokátní kancelář, Mgr. Dušan Hlavatý,
advokát, Klimentská 1216/46, Praha 1, Nové Město, 11000

Třídy výrobků a služeb:
6, 25

(730) **COMPAGNIE GENERALE DES ETABLISSEMENTS MICHELIN**,
23 place des Carmes-Dechaux, Clermont-Ferrand, FR
(740) Baker & McKenzie s.r.o., advokátní kancelář, Mgr. Dušan Hlavatý,
advokát, Klimentská 1216/46, Praha 1, Nové Město, 11000

(210) **O-587162**
(220) 21.07.2023
(320) 21.07.2023
(540)



(593) Obrazová
(511) (6) kovové vývěsní tabule, trofeje z obecných kovů, kovové panely; (25) kuchařská saka, zástěry, kuchařské čepice, papírové čepice pro kuchaře, kombinézy.

Třídy výrobků a služeb:
6, 25

(730) **COMPAGNIE GENERALE DES ETABLISSEMENTS MICHELIN**,
23 place des Carmes Déchaux, CLERMONT-FERRAND F-63000, FR
(740) Baker & McKenzie s.r.o., advokátní kancelář, Mgr. Dušan Hlavatý,
advokát, Klimentská 1216/46, Praha 1, Nové Město, 11000

(593) Obrazová
(511) (6) kovové vývěsní tabule, trofeje z obecných kovů, kovové panely; (25) kuchařská saka, zástěry, kuchařské čepice, papírové čepice pro kuchaře, kombinézy.

Třídy výrobků a služeb:
6, 25

(730) **COMPAGNIE GENERALE DES ETABLISSEMENTS MICHELIN**,
23 place des Carmes-Dechaux, Clermont-Ferrand, FR
(740) Baker & McKenzie s.r.o., advokátní kancelář, Mgr. Dušan Hlavatý,
advokát, Klimentská 1216/46, Praha 1, Nové Město, 11000

(210) **O-587161**
(220) 21.07.2023
(320) 21.07.2023
(540)

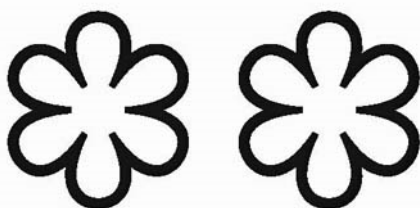

(593) Obrazová
(511) (6) kovové vývěsní tabule, trofeje z obecných kovů, kovové panely; (25) kuchařská saka, zástěry, kuchařské čepice, papírové čepice pro kuchaře, kombinézy.

Zamítnuté a částečně odmítnuté/zamítnuté přihlášky ochranných známek po zveřejnění

Zjistí-li Úřad v průběhu řízení o námitkách, že přihlašovaná ochranná známka nespĺňuje podmínky pro zápis, přihlášku zamítne. Zjistí-li, že přihlašovaná ochranná známka nespĺňuje podmínky pro zápis jen pro některé výrobky nebo služby, přihlášku odmítne/zamítne v rozsahu výrobků nebo služeb, pro které přihláška nespĺňuje podmínky zápisu. S ohledem na tuto skutečnost, obsahuje tato kapitola údaje o rozhodnutích o zamítnutí přihlášky ochranné známky v celém nebo částečném rozsahu na základě ustanovení § 26 zákona č. 441/2003 Sb.

Údaje o výsledku rozhodnutí (zamítnutí přihlášky, částečné odmítnutí/zamítnutí přihlášky) jsou uvedeny jako datum právní moci rozhodnutí/výsledek rozhodnutí.

(210) **O-572041**

(540)

Pepis

(592) Slovní

13.07.2023/NABYTÍ P.M. - ČÁSTEČNÉ ZAMÍTNUTÍ PŘIHL. PO
ZVEŘ.

Zamítnuté námítky týkající se ochranných známek

V průběhu řízení o námítkách může být Úřadem zjištěno, že přihlašovaná ochranná známka, která byla zveřejněna ve Věstníku, nezasahuje do zákonem chráněných starších práv třetích osob, tzv. namítajících, uvedených v ustanovení § 7 zákona č. 441/2003 Sb., a proto Úřad námítky zamítne. Údaje o rozhodnutích o zamítnutí námítek na základě ustanovení § 26 zákona č. 441/2003 Sb. jsou obsaženy v této kapitole.

(210) **O-572008**

(540)

QFIELD

(592) Slovní

15.08.2023/ NABYTÍ P.M. – ZAMÍTNUTÍ NÁMITEK

(210) **O-577907**

(540)

ARTROSAL

(592) Slovní

07.08.2023/ NABYTÍ P.M. – ZAMÍTNUTÍ NÁMITEK

(210) **O-572168**

(540)

Platan clinique

(592) Slovní

04.08.2023/ NABYTÍ P.M. – ZAMÍTNUTÍ NÁMITEK

Přehled zápisů ochranných známek bez změny ve vztahu ke zveřejněným přihláškám

Kapitola obsahuje údaje o ochranných známkách zapsaných na základě ustanovení § 28 odst. 1 zákona č. 441/2003 Sb., u kterých nedošlo ke změně údajů oproti zveřejněné přihlášce ochranné známky.

Číselný přehled (111)											
398198	398199	398200	398201	398202	398203	398204	398205	398206	398207	398208	398209
398210	398211	398212	398213	398214	398215	398216	398217	398218	398219	398220	398221
398222	398223	398224	398225	398226	398227	398228	398229	398230	398231	398232	398233
398234	398235	398236	398237	398238	398239	398240	398241	398242	398243	398244	398245
398246	398247	398248	398249	398250	398251	398252	398253	398254	398255	398256	398257
398258	398259	398260	398261	398262	398263	398264	398265	398266	398267	398268	398269
398270	398271	398272	398273	398274	398275	398276	398277	398278	398279	398280	398281
398282	398283	398284	398285	398286	398287	398288	398289	398290	398291	398292	398293

Zápisy ochranných známek bez změny ve vztahu ke zveřejněným přihláškám

(111) **398198**
(220) 08.02.2022
(320) 08.02.2022
(442) 03.05.2023
(151) 09.08.2023
(730) **Colt CZ Group SE**, Opletalova 1284/37, Praha 1, Nové Město, 11000, CZ

(740) HAVEL & PARTNERS s.r.o., advokátní kancelář, Mgr. Ivan Rámeš, advokát, Na Florenci 2116/15, Praha 1, Nové Město, 11000

(210) O-577441

(511) (9) virtuální zboží ke stažení, jmenovitě počítačové programy obsahující virtuální střelné zbraně a jejich příslušenství pro použití online a v online virtuálním světě, přístroje pro záznam, převod, reprodukci zvuku nebo obrazu; (35) online maloobchodní a velkoobchodní služby zaměřené na virtuální zboží, jmenovitě virtuální střelné zbraně; (41) zábavní, sportovní a kulturní služby poskytující online virtuální střelné zbraně pro použití ve virtuálním prostředí.

Třídy výrobků a služeb:

9, 35, 41

(540)

(511) (45) právní advokátní služby, advokátní služby, právní průzkum, právní převody vlastnických práv k majetku, právní služby v oblasti sjednávání smluv pro jiné osoby, příprava právních dokumentů.

Třídy výrobků a služeb:

45

(540)



(593) Obrazová

(111) **398199**
(220) 30.06.2022
(320) 30.06.2022
(442) 03.05.2023
(151) 09.08.2023
(730) **Ambiente Franchise, s.r.o.**, Maiselova 38/15, Praha 1, Josefov, 11000, CZ

(740) Dana Lukajová, patentová zástupkyně, Voršilská 130/10, Praha 1, Nové Město, 11000

(210) O-580142

(511) (29) zpracované ovoce, houby a zelenina, ořechy a luštěniny, mléčné výrobky a jejich náhražky, ptačí vejce a vaječné výrobky, ryby, mořské plody a měkkýši, neživí, upravený hmyz a larvy; (31) zemědělské a vodní plodiny, zahradnické a lesní produkty; (43) dočasné ubytování, informace o dočasném ubytování, poradenské a rezervační služby týkající se dočasného ubytování, bary, kavárny (služby), informační, poradenské a rezervační služby v oblasti poskytování jídla a pití.

Třídy výrobků a služeb:

29, 31, 43

(540)

Přestík

(592) Slovní

(111) **398200**
(220) 02.11.2022
(320) 02.11.2022
(442) 03.05.2023
(151) 09.08.2023
(730) **KOPECKÝ & Partners, advokátní kancelář, s.r.o.**, Zborovská 1023/21, Praha 5, Smíchov, 15000, CZ

(210) O-582222

(591) Barevná

(593) Obrazová

(111) **398201**
(220) 14.11.2022
(320) 14.11.2022
(442) 03.05.2023
(151) 09.08.2023
(730) **Sdružení komunálních služeb České republiky, z.s.**, Příčná 1892/4, Praha 1, Nové Město, 11000, CZ

(210) O-582436

(591) Barevná

(511) (35) pořádání expozic pro reklamní účely, organizace a řízení prezentací výrobků, vedení expozic pro reklamní účely, pořádání a vedení předváděcích akcí pro reklamní účely, pořádání expozic pro obchodní účely; (41) konferenční služby, knihy (vydávání knih), vydávání a publikace časopisů, publikace letáků, organizace seminářů, organizování a pořádání konferencí, organizování a řízení vzdělávacích seminářů, organizování a vedení kongresů a sympozií, plánování konferencí za účelem vzdělávání, plánování přednášek za účelem vzdělávání, psaní a publikování textů, s výjimkou reklamních textů, poskytování on-line publikací, fotografování.

Třídy výrobků a služeb:

35, 41

(540)



(593) Obrazová

(111) **398202**

(220) 28.11.2022

(320) 28.11.2022

(442) 03.05.2023

(151) 09.08.2023

(730) **TRIHORSE s.r.o.**, Dělnická 691/49, Děčín, Děčín VI-Letná, 40502, CZ

(740) **DANĚK & PARTNERS** Advokátní a patentová kancelář, Ing. Dr. Vilém Daněk, patentový zástupce, Vinohradská 403/17, Praha 2, Vinohrady, 12000

(210) O-582683

(511) (20) nábytek, sedadla, lůžka, lehátka, stoly, křesla, židle, postele, kování na okna (nekovové), křesla, stolký na květiny, lišty u nábytku z umělých hmot, školní nábytek, nábytkové police, police do registračních skříní, bambusové závěsy, barely (nekovové), bečky (nekovové), bedny (nekovové), bidla nekovová, boudy a pelechy pro domácí mazlíčky, hnízda pro domácí zvířata, stojany na časopisy, části nábytku ze dřeva, čepy (nekovové), čísla domovní kromě kovových a svítících, nekovové dávkovače ručníků (upevněné), desky (stolní), desky k vystavování zboží, desky pod psací stroje, stojany na deštníky, držáky na kartáče, stojany na noviny, držáky na záclony a závěsy, kromě držáků z textilních materiálů, tkané dřevěné rolety (nábytek), dvířka k nábytku, gauče, háčky na oděvy (nekovové), háčky na záclony, háčky k věšákům (nekovové), skříňky na hračky, chodítka dětská, věšáky na kabáty, kádě, kancelářský nábytek, kartotéky (nábytek), tabule s háčky na zavěšení klíčů, stojany na klobouky, sloupky na drápání pro kočky, kolébky, kolečka k nábytku nekovová, komody, kontejnery (nekovové), kontejnery přepravní (nekovové), konzole na záclony a závěsy, ozdobné závěsy z korálků, koše (nekovové), košíky (nekovové), krabice ze dřeva nebo z umělých hmot, kryty ochranné proti žáru pro domácnost, křesla kadeřnická, podstavce na květináče, stojany na lahve, lavičky (nábytek), lávky (nekovové), lehátka skládací, lékárníčky (skříňky), lenošky, lištové rolety vnitřní (žaluzie), vnitřní okenní žaluzie (nábytek), lůžka vodní, lůžkoviny (s výjimkou ložního prádla), stoly na masáže, matrace, matrace nafukovací, kromě matrací k léčebným účelům, stojany na odkapávání nádobí (nábytek), obaly ochranné na oděvy, obložení nábytku (nekovové), ramínka na oděvy, ohrádky pro děti, opěrky na hlavu (u nábytku), ošatky, ozdoby pohyblivé (ozdobné pohyblivé předměty vydávající zvuky, zpravidla zvonečky nebo tyčinky), ozdoby z umělých hmot na potraviny, palety (nakládací, nekovové), palety na manipulaci se zbožím (nekovové), paravány (nábytek), pelesti postelí dřevěné, stolký pojezdné pro počítače (nábytek), podhlavníky, podnožky, podušky, podušky nafukovací, kromě podušek k léčebným účelům, pohovky, pohovky čalouněné s podnožkou police, police na knihy, polštáře pro domácí zvířata, postovní schránky, kromě zděných a kovových, poutače ze dřeva nebo z umělých hmot, prádelníky (se zásuvkami), proutěné zboží, příbormíky, psací stoly, pultíky a pulty (nábytek), rakve, rámy (na obrazy), rámy na vyšívání, ratan, regály, registratury, reklamní předměty nafukovací, sekretáře, servírovací stolký pojezdné, nekovové schody (stupně), schůdky pohyblivé pro nastupování cestujících (nekovové), stříbřené sklo (pro výrobu zrcadel), skříně, skříňky na jídlo (spížíky) (nekovové), sláma pletená (s výjimkou rohoží), sofa, stojany na střelné zbraně, stolký odkládací, stolký toaletní, stoly rýsovací, stoly pracovní, stoly zámečnické (nekovové), šoupátka nekovová (kromě šoupátek jako součástí strojů), špalky na krájení a sekání

masa (pro řezníky), štítky (identifikační) (nekovové), štíty (vývěsní) ze dřeva nebo umělých hmot, nekovové tabule vývěsní, truhlářské umělecké výrobky, truhly (nekovové), tyčky k rostlinám, umělecká díla ze dřeva, vosku, sádry nebo umělých hmot, urny pohřební, vějíře, vitríny (nábytek), vycpaná zvířata, zámky (kromě kovových a elektrických), zástěny, zástěny ochranné u topenišť pro domácnost, zásuvky, zrcadla, desky skleněné pro zrcadla, žebříky ze dřeva nebo z umělých hmot, žerdě (vlajkové), židle vysoké pro děti, nekovová vanová madla, nekovové háčky na ručníky, nekovové držáky na papírové role (přípevněné), police, police na ručníky pro hosty; (21) prkénka na krájení a sekání masa, pomůcky a nádoby pro domácnost nebo kuchyň, nádoby (spadající do této třídy, kromě nádob z drahých kovů), sklo jako polotovár (s výjimkou skla používaného ve stavebnictví), skleněné, porcelánové a kameninové zboží, a to suvenýry, upomínkové předměty a miniatury, sklenice, číše, skleničky, jídelní, kávové a čajové servisy, mísy, tácy, talíře, talířky, džbánky, džbány, vázy, vázičky, lahve, sklo surové nebo polozpracované jako upomínkové předměty, lahvičky, dárkové předměty ze skla a keramiky, ..., toaletní kuřáky, talíře, sklenice na pití, rohy na pití, poháry, porcelán, otvíráky na láhve, vybavení koupelen, jmenovitě držáky mýdla, misky na mýdlo, nádoby na mýdlo, držáky na zubní kartáčky, věšáky na ručníky, držáky na sklenice, kulaté věšáky na ručníky, držáky ručníků, , soupravy kartáčů, skládající se z čistící štětky a stojanu pro ní, koše na ručníky pro hosty, láhve, hřebene a mycí houby, kartáče, hrnce, nádoby na pití, čajové konvice neelektrické nikoliv z drahých kovů, schránky na pečivo, soupravy kuchyňského nádobí, kuchyňské hrnce, kotlíky, soupravy kořenek, solničky, slánky, pepřenky, mlýnky na pepř, kalíšky na vejce, servírovací lžice, květináče, krabice na jídlo, stojánky na jídelní listky, pokladničky na peníze (prasátka); (28) hračky, zejména dětské hračky, maňásci, marionety, loutková divadla a divadélka; společenské, deskové a stolní hry jako dáma, šachy, mah-jong, puzzle, vrhcáby, hra v kostky, domino, dostihy, šachovnice, hrací karty, hrací žetony, hrací koule, kulíčky a další příslušenství her, autíčka na hraní; automobilové modely zmenšené, balóny na hraní, bublifuk, panenky, domečky, šatičky na panenky, pokojíčky, postýlky, sací láhve pro panenky, draci létající, houpačky, hračky plyšové, hračky pohyblivé, chraštítka, káca, vlček, koloběžky (hračky), koně houpačí, stavebnice a stavebnicové kostky, míče a míčky na hraní, pistole a pistolky jako hračky, hračky pro domácí zvířata, hry automatické, s výjimkou těch, které se uvádějí do chodu vhozením mince nebo těch, které jsou užívány výhradně s televizním přijímačem, hry elektronické, s výjimkou her, které jsou používány výhradně ve spojení s televizním přijímačem, dětské hmečírské kruhy, loutky, zábavní stroje, divadelní a karnevalové masky, kaleidoskopy, kanadské žertíky (atrapy), žertovné předměty, konfety, kouzelnické potřeby, sportovní náčiní a nástroje, zejména rukavice pro baseball, šerm, golf, box a další sporty, lyže, lyže vodní, obaly na lyže, snowboardy, skateboardy, prkna na surfing a windsurfing, brusle lední, kolečkové i in-line, boby, sáně, činky, disky, golfové hole, gymnastické zařízení, hokejky, hráčské pátky, hůlky pro mažoretky, chrániče a ochranné vycpávky jako části sportovní výstroje, kulečnicková tága, kuželky, lukostřelecké náčiní, náboje a pistole na paintball, ploutve na plavání, puky hokejové, rakety s pružným výpletem a výplety pro tyto rakety, stoly pro stolní tenis a stolní fotbal, šípky, talíře létající, tenisové a podobné sítě, terče, biliardové (kulečnickové) koule, horolezecká výstroj, sítě na motýly, rybářské náčiní, umělé vánoční stromčky, ozdoby, a stojany na vánoční stromčeky s výjimkou osvětlení a cukrovinek, dřevěné hračky, kulíčkové dráhy, dřevěné houpačí koně a zvířata, hrací truhly, cvičební pomůcky jako žebříny a sportovní lavičky.

Třídy výrobků a služeb:

20, 21, 28

(540) **A Train your Brain with Finger Train**

(592) Slovní

(111) **398203**

(220) 28.11.2022

(320) 28.11.2022

(442) 03.05.2023

(151) 09.08.2023

(730) **TRIHORSE s.r.o.**, Dělnická 691/49, Děčín, Děčín VI-Letná, 40502, CZ

(740) **DANĚK & PARTNERS** Advokátní a patentová kancelář, Ing. Dr. Vilém Daněk, patentový zástupce, Vinohradská 403/17, Praha 2, Vinohrady, 12000

(210) O-582684

(511) (20) nábytek, sedadla, lůžka, lehátka, stoly, křesla, židle, postele, kování na okna (nekovové), křesla, stolký na květiny, lišty u nábytku z umělých hmot, školní nábytek, nábytkové police, police do registračních skříní, bambusové

závěsy, barely (nekovové), bečky (nekovové), bedny (nekovové), bidla nekovová, boudy a pelechky pro domácí mazlíčky, hnízda pro domácí zvířata, stojany na časopisy, části nábytku ze dřeva, čepy (nekovové), čísla domovní kromě kovových a svíticích, nekovové dávkovače ručníků (upevněné), desky (stolní), desky k vystavování zboží, desky pod psací stroje, stojany na deštníky, držáky na kartáče, stojany na noviny, držáky na záclony a závěsy, kromě držáků z textilních materiálů, tkané dřevěné rolety (nábytek), dvířka k nábytku, gauče, háčky na oděvy (nekovové), háčky na záclony, háčky k věšákům (nekovové), skříňky na hračky, chodítka dětská, věšáky na kabáty, kádě, kancelářský nábytek, kartotéky (nábytek), tabule s háčky na zavěšení klíčů, stojany na klobouky, sloupky na drápání pro kočky, kolébky, kolečka k nábytku nekovová, komody, kontejnery (nekovové), kontejnery přepravní (nekovové), konzole na záclony a závěsy, ozdobné závěsy z korálků, koše (nekovové), košíky (nekovové), krabice ze dřeva nebo z umělých hmot, kryty ochranné proti žáru pro domácnost, křesla kadeřnická, podstavce na květináče, stojany na lahve, lavičky (nábytek), lávky (nekovové), lehátka skládací, lékárníčky (skříňky), lenošky, lištové rolety vnitřní (žaluzie), vnitřní okenní žaluzie (nábytek), lůžka vodní, lůžkoviny (s výjimkou ložního prádla), stoly na masáže, matrace, matrace nafukovací, kromě matrací k léčebným účelům, stojany na odkapávání nádobí (nábytek), obaly ochranné na oděvy, obložení nábytku (nekovové), ramínka na oděvy, ohrádky pro děti, opěrky na hlavu (u nábytku), ošatky, ozdoby pohyblivé (ozdobné pohyblivé předměty vydávající zvuky, zpravidla zvonečky nebo tyčinky), ozdoby z umělých hmot na potraviny, palety (nakládací, nekovové), palety na manipulaci se zbožím (nekovové), paravány (nábytek), pelesti postelí dřevěné, stolky pojízdné pro počítače (nábytek), podhlavníky, podnožky, podušky, podušky nafukovací, kromě podušek k léčebným účelům, pohovky, pohovky čalouněné s podnožkou police, police na knihy, polštáře pro domácí zvířata, poštovní schránky, kromě zděných a kovových, poutače ze dřeva nebo z umělých hmot, prádelníky (se zásuvkami), proutěné zboží, příbormíky, psací stoly, pultíky a pulty (nábytek), rakve, rámy (na obrazy), rámy na vyšívání, ratan, regály, registratury, reklamní předměty nafukovací, sekretáře, servírovací stolky pojízdné, nekovové schody (stupně), schůdky pohyblivé pro nastupování cestujících (nekovové), stříbřené sklo (pro výrobu zrcadel), skříně, skříňky na jídlo (spižky) (nekovové), sláma pletená (s výjimkou rohoží), sofa, stojany na střelné zbraně, stolky odkládací, stolky toaletní, stoly rýsovací, stoly pracovní, stoly zámečnické (nekovové), šoupátka nekovová (kromě šoupátek jako součástí strojů), špalky na krájení a sekání masa (pro řezníky), štitky (identifikační) (nekovové), štíty (vývěsní) ze dřeva nebo umělých hmot, nekovové tabule vývěsní, truhlářské umělecké výrobky, truhly (nekovové), tyčky k rostlinám, umělecká díla ze dřeva, vosku, sádry nebo umělých hmot, urny pohřební, vějíře, vitríny (nábytek), vycpaná zvířata, zámký (kromě kovových a elektrických), zástěny, zástěny ochranné u topenišť pro domácnost, zásuvky, zrcadla, desky skleněné pro zrcadla, žebříky ze dřeva nebo z umělých hmot, žerdě (vlajkové), židle vysoké pro děti, nekovová vanová madla, nekovové háčky na ručníky, nekovové držáky na papírové role (přípevněné), police, police na ručníky pro hosty; (21) prkénka na krájení a sekání masa, pomůcky a nádoby pro domácnost nebo kuchyň, nádoby (spadající do této třídy, kromě nádob z drahých kovů), sklo jako polotovar (s výjimkou skla používaného ve stavebnictví), skleněné, porcelánové a kameninové zboží, a to suvenýry, upomínkové předměty a miniaturní, sklenice, číše, skleničky, jídelní, kávové a čajové servisy, misky, tácy, talíře, talířky, džbánky, džbány, vázy, vázičky, lahve, sklo surové nebo polozpracované jako upomínkové předměty, lahvičky, dárkové předměty ze skla a keramiky, toaletní kufříky, talíře, sklenice na pití, rohy na pití, poháry, porcelán, otvíráky na lahve, vybavení koupelen, jmenovitě držáky mýdla, misky na mýdlo, nádoby na mýdlo, držáky na zubní kartáčky, věšáky na ručníky, držáky na sklenice, kulaté věšáky na ručníky, držáky ručníků, soupravy kartáčů, skládající se z čistící štetky a stojanu pro ní, koše na ručníky pro hosty, láhve, hřebeny a mycí houby, kartáče, hrnečky, nádoby na pití, čajové konvice neelektrické nikoliv z drahých kovů, schránky na pečivo, soupravy kuchyňského nádobí, kuchyňské hrnce, kotlíky, soupravy kořenek, solníčky, slánky, pepřenky, mlýnky na pepř, kalíšky na vejce, servírovací lžice, květináče, krabice na jídlo, stojánky na jídelní listky, pokladničky na peníze (prasátka); (28) hračky, zejména dětské hračky, maňásci, marionety, loutková divadla a divadélka; společenské, deskové a stolní hry jako dáma, šachy, mah-jong, puzzle, vrhcáry, hra v kostky, domino, dostihy, šachovnice, hrací karty, hrací žetony, hrací koule, kulíčky a další příslušenství her, autíčka na hraní, automobilové modely zmenšené, balónky na hraní, bublifuk, panenky, domečky, šatičky na panenky, pokojíčky, postýlky, sací láhve pro panenky, draci létající, houpáčky, hračky plyšové, hračky pohyblivé, chraštítko, káča, vlček, koloběžky (hračky), koně houpací, stavebnice a stavebnicové kostky, míče a míčky na hraní, pistole a pistolky jako hračky, hračky pro domácí zvířata, hry automatické, s výjimkou těch, které se uvádějí do chodu

vhazením mince nebo těch, které jsou užívány výhradně s televizním přijímačem, hry elektronické, s výjimkou her, které jsou používány výhradně ve spojení s televizním přijímačem, dětské hračkové kruhy, loutky, zábavní stroje, divadelní a karnevalové masky, kaleidoskopy, kanadské žertíky (atrapy), žertovné předměty, konfety, kouzelnické potřeby, sportovní náčiní a nástroje, zejména rukavice pro baseball, šerm, golf, box a další sporty, lyže, lyže vodní, obaly na lyže, snowboardy, skateboardy, prkna na surfing a windsurfing, brusle lední, kolečkové i in-line, boby, sáně, činky, disky, golfové hole, gymnastické zařízení, hokejky, hračkové pátky, hůlky pro mažoretky, chrániče a ochranné vycpávky jako části sportovní výstroje, kulečnicková tága, kuželky, lukostřelecké náčiní, náboje a pistole na paintball, ploutve na plavání, puky hokejové, rakety s pružným výpletem a výplety pro tyto rakety, stoly pro stolní tenis a stolní fotbal, šipky, talíře létající, tenisové a podobné sítě, terče, biliardové (kulečnickové) koule, horolezecká výstroj, sítě na motýly, rybářské náčiní, umělé vánoční stroměčky, ozdoby a stojany na vánoční stroměčky s výjimkou osvětlení a cukrovinek, dřevěné hračky, kulíčkové dráhy, dřevěné houpací kováč a zvířata, hrací truhly, cvičební pomůcky jako žebřiny a sportovní lavičky.

Třídy výrobků a služeb:

20, 21, 28

(540)

Train for brain

(592) Slovní

(111) **398204**

(220) 28.11.2022

(320) 28.11.2022

(442) 03.05.2023

(151) 09.08.2023

(730) **TRIHORSE s.r.o.**, Dělnická 691/49, Děčín, Děčín VI-Letná, 40502, CZ

(740) **DANĚK & PARTNERS** Advokátní a patentová kancelář, Ing. Dr. Vilém Daněk, patentový zástupce, Vinohradská 403/17, Praha 2, Vinohrady, 12000

(210) O-582605

(511) (20) nábytek, sedadla, lůžka, lehátka, stoly, křesla, židle, postele, kování na okna (nekovové), křesla, stolky na květiny, lišty u nábytku z umělých hmot, školní nábytek, nábytkové police, police do registračních skříní, bambusové závěsy, barely (nekovové), bečky (nekovové), bedny (nekovové), bidla nekovová, boudy a pelechky pro domácí mazlíčky, hnízda pro domácí zvířata, stojany na časopisy, části nábytku ze dřeva, čepy (nekovové), čísla domovní kromě kovových a svíticích, nekovové dávkovače ručníků (upevněné), desky (stolní), desky k vystavování zboží, desky pod psací stroje, stojany na deštníky, držáky na kartáče, stojany na noviny, držáky na záclony a závěsy, kromě držáků z textilních materiálů, tkané dřevěné rolety (nábytek), dvířka k nábytku, gauče, háčky na oděvy (nekovové), háčky na záclony, háčky k věšákům (nekovové), skříňky na hračky, chodítka dětská, věšáky na kabáty, kádě, kancelářský nábytek, kartotéky (nábytek), tabule s háčky na zavěšení klíčů, stojany na klobouky, sloupky na drápání pro kočky, kolébky, kolečka k nábytku nekovová, komody, kontejnery (nekovové), kontejnery přepravní (nekovové), konzole na záclony a závěsy, ozdobné závěsy z korálků, koše (nekovové), košíky (nekovové), krabice ze dřeva nebo z umělých hmot, kryty ochranné proti žáru pro domácnost, křesla kadeřnická, podstavce na květináče, stojany na lahve, lavičky (nábytek), lávky (nekovové), lehátka skládací, lékárníčky (skříňky), lenošky, lištové rolety vnitřní (žaluzie), vnitřní okenní žaluzie (nábytek), lůžka vodní, lůžkoviny (s výjimkou ložního prádla), stoly na masáže, matrace, matrace nafukovací, kromě matrací k léčebným účelům, stojany na odkapávání nádobí (nábytek), obaly ochranné na oděvy, obložení nábytku (nekovové), ramínka na oděvy, ohrádky pro děti, opěrky na hlavu (u nábytku), ošatky, ozdoby pohyblivé (ozdobné pohyblivé předměty vydávající zvuky, zpravidla zvonečky nebo tyčinky), ozdoby z umělých hmot na potraviny, palety (nakládací, nekovové), palety na manipulaci se zbožím (nekovové), paravány (nábytek), pelesti postelí dřevěné, stolky pojízdné pro počítače (nábytek), podhlavníky, podnožky, podušky, podušky nafukovací, kromě podušek k léčebným účelům, pohovky, pohovky čalouněné s podnožkou police, police na knihy, polštáře pro domácí zvířata, poštovní schránky, kromě zděných a kovových, poutače ze dřeva nebo z umělých hmot, prádelníky (se zásuvkami), proutěné zboží, příbormíky, psací stoly, pultíky a pulty (nábytek), rakve, rámy (na obrazy), rámy na vyšívání, ratan, regály, registratury, reklamní předměty nafukovací, sekretáře, servírovací stolky pojízdné, nekovové schody (stupně), schůdky pohyblivé pro nastupování cestujících (nekovové), stříbřené sklo (pro výrobu zrcadel), skříně, skříňky na jídlo (spižky) (nekovové), sláma pletená (s výjimkou rohoží), sofa, stojany na střelné zbraně, stolky odkládací, stolky toaletní,

stoly rýsovací, stoly pracovní, stoly zámečnické (nekovové), šoupátka nekovová (kromě šoupátek jako součástí strojů), špalky na krájení a sekání masa (pro řezníky), štítky (identifikační) (nekovové), štíty (vývěsní) ze dřeva nebo umělých hmot, nekovové tabule vývěsní, truhlářské umělecké výrobky, truhly (nekovové), tyčky k rostlinám, umělecká díla ze dřeva, vosku, sádry nebo umělých hmot, urny pohřební, vějíře, vitríny (nábytek), vycpaná zvířata, zámky (kromě kovových a elektrických), zástěny, zástěny ochranné u topenišť pro domácnost, zásuvky, zrcadla, desky skleněné pro zrcadla, žebříky ze dřeva nebo z umělých hmot, žerdě (vlajkové), židle vysoké pro děti, nekovová vanová madla, nekovové háčky na ručníky, nekovové držáky na papírové role (přípevněné), police, police na ručníky pro hosty; (21) prkénka na krájení a sekání masa, pomůcky a nádoby pro domácnost nebo kuchyň, nádoby (spadající do této třídy, kromě nádob z drahých kovů), sklo jako polotovary (s výjimkou skla používaného ve stavebnictví), skleněné, porcelánové a kameninové zboží, a to suvenýry, upomínkové předměty a miniatury, sklenice, číše, skleničky, jídelní, kávové a čajové servery, misky, tácy, talíře, talířky, džbánky, džbány, vázy, vázičky, lahve, sklo surové nebo polozpracované jako upomínkové předměty, lahvičky, dárkové předměty ze skla a keramiky, ... , toaletní kufříky, talíře, sklenice na pití, rohy na pití, poháry, porcelán, otvíráky na láhve, vybavení koupelen, jmenovitě držáky mýdla, misky na mýdlo, nádoby na mýdlo, držáky na zubní kartáčky, věšáky na ručníky, držáky na sklenice, kulaté věšáky na ručníky, držáky ručníků, , soupravy kartáčů, skládající se z čistící štetky a stojanu pro ní, koše na ručníky pro hosty, láhve, hřebeny a mycí houby, kartáče, hrnečky, nádoby na pití, čajové konvice neelektrické nikoliv z drahých kovů, schránky na pečivo, soupravy kuchyňského nádobí, kuchyňské hrnce, kotlíky, soupravy kořenek, solničky, slánky, pepřenky, mlýnky na pepř, kalíšky na vejce, servírovací lžíce, květináče, krabice na jídlo, stojánky na jídelní lístky, pokladničky na peníze (prasátka); (28) hračky, zejména dětské hračky, maňásci, marionety, loutková divadla a divadélka; společenské, deskové a stolní hry jako dáma, šachy, mah-jong, puzzle, vrhcáby, hra v kostky, domino, dostihy, šachovnice, hrací karty, hrací žetony, hrací koule, kuličky a další příslušenství her, autička na hraní; automobilové modely zmenšené, balonky na hraní, bublifuk, panenky, domečky, šatičky na panenky, pokojíčky, postýlky, sací láhve pro panenky, draci létající, houpačky, hračky plyšové, hračky pohyblivé, chrastítka, káča, vlček, koloběžky (hračky), koně houpačí, stavebnice a stavebnicové kostky, míče a míčky na hraní, pistole a pistolky jako hračky, hračky pro domácí zvířata, hry automatické, s výjimkou těch, které se uvádějí do chodu vhozením mince nebo těch, které jsou užívány výhradně s televizním přijímačem, hry elektronické, s výjimkou her, které jsou používány výhradně ve spojení s televizním přijímačem, dětské hračkové kruhy, loutky, zábavní stroje, divadelní a karnevalové masky, kaleidoskopy, kanadské žertíky (atrapy), žertovné předměty, konfety, kouzelnické potřeby, sportovní náčiní a nástroje, zejména rukavice pro baseball, šerm, golf, box a další sporty, lyže, lyže vodní, obaly na lyže, snowboardy, skateboardy, prkna na surfing a windsurfing, brusle lední, kolečkové i in – line, boby, sáně, činky, disky, golfové hole, gymnastické zařízení, hokejky, hráčské pátky, hůlky pro mažoretky, chrániče a ochranné vycpávky jako části sportovní výstroje, kulečnicková tága, kuželky, lukostřelecké náčiní, náboje a pistole na paintball, ploutve na plavání, puky hokejové, rakety s pružným výpletem a výplety pro tyto rakety, stoly pro stolní tenis a stolní fotbal, šipky, talíře létající, tenisové a podobné sítě, terče, biliardové (kulečnickové) koule, horolezecká výstroj, síť na motýly, rybářské náčiní, umělé vánoční stroměčky, ozdoby a stojany na vánoční stroměčky s výjimkou osvětlení a cukrovinek, dřevěné hračky, kuličkové dráhy, dřevěné houpačí koně a zvířata, hrací truhly, cvičební pomůcky jako žebřiny a sportovní lavičky.

Třídy výrobků a služeb:
20, 21, 28

(540)

Fingertrain

(592) Slovní

(111) **398205**

(220) 07.12.2022

(320) 07.12.2022

(442) 03.05.2023

(151) 09.08.2023

(730) **MAGICWARE, společnost s ručením omezeným**, Krohova 2212/75, Praha 6, Dejvice, 16000, CZ

(210) O-582862

(511) (41) vzdělávací a školicí služby, vzdělávací a školicí služby v oboru zdravotnictví; (42) služby v oblasti informačních technologií pro

farmaceutický průmysl a zdravotnictví; (44) poskytování lékařských informací ve zdravotnictví.

Třídy výrobků a služeb:

41, 42, 44

(540)

LIFMAT

(592) Slovní

(111) **398206**

(220) 14.12.2022

(320) 14.12.2022

(442) 03.05.2023

(151) 09.08.2023

(730) **SURFACE SOLUTIONS s.r.o.**, Nademlejská 600/1, Praha 9, Hloubětín, 19800, CZ

(210) O-583003

(511) (1) aktivní uhlí, chemické látky proti vytváření usazenin nebo na jejich odstraňování, uhlík do filtrů, přípravky na změkčování vody, povrchové aktivní činidla, umělá sladidla pro průmyslové využití (chemické přípravky), chemické přípravky pro čištění vody, destilovaná voda, iontoměníče (chemické přípravky), katalyzátory, katalyzátory biochemické, syntetické materiály na absorpci oleje, filtrační keramické materiály ve formě částic, filtrační materiály (plastické látky v surovém stavu), filtrační materiály (minerální látky), filtrační materiály (rostlinné látky), filtrační materiály (chemické přípravky), prostředky pro čerání, vodní čeridla, diagnostické preparáty mimo preparátů pro lékařské a veterinární účely, přípravky pro odstraňování kotelního kamene, nikoliv pro domácnost, filtrační přípravky pro nápojový průmysl, roztoky stříbrných solí pro stříbření, chemická činidla, s výjimkou činidel pro lékařské a veterinární účely, iontoměníčové pryskyřice pro úpravu vody, pryskyřice syntetické (surovina), soli pro průmyslové účely, chemické přípravky pro čištění vody, chemické výrobky na čištění (čiření) vody, chemická činidla, s výjimkou činidel pro lékařské a veterinární účely; (11) teplovodní vytápěcí zařízení, destilační přístroje, zařízení na dezinfekci, zařízení na chlazení nápojů, úprava vody (zařízení a stroje na čištění nebo-), parní kotle, ne jako části strojů, voda (zařízení na filtrování-), sterilizátory, vodní sterilizátory, zařízení na dodávku vody (zásobníky vody), odsolovací zařízení pro mořskou vodu, zařízení na chlazení vody, chladicí zařízení na kapaliny, aparatury pro úpravu (čištění) vody, jisticí zařízení na odpadní vodu, zařízení na výrobu páry, přístroje pro chlorování bazénů, zařízení a aparatury ke změkčování vody, víření vody (přístroje pro-), přístroje pro čištění akvárií, filtry na vodu, filtry na pitnou vodu, filtry pro průmyslové účely a pro použití v domácnosti, kávové filtry, elektrické, svislé vodovodní potrubí, sterilizace (jednouúčelové vaky pro-), regulačně-bezpečnostní zařízení pro vodovodní zařízení.

Třídy výrobků a služeb:

1, 11

(540)

SiliPure

(592) Slovní

(111) **398207**

(220) 14.12.2022

(320) 14.12.2022

(442) 03.05.2023

(151) 09.08.2023

(730) **SURFACE SOLUTIONS s.r.o.**, Nademlejská 600/1, Praha 9, Hloubětín, 19800, CZ

(210) O-583004

(511) (1) aktivní uhlí, chemické látky proti vytváření usazenin nebo na jejich odstraňování, uhlík do filtrů, přípravky na změkčování vody, povrchové aktivní činidla, umělá sladidla pro průmyslové využití (chemické přípravky), chemické přípravky pro čištění vody, destilovaná voda, iontoměníče (chemické přípravky), katalyzátory, katalyzátory biochemické, syntetické materiály na absorpci oleje, filtrační keramické materiály ve formě částic, filtrační materiály (plastické látky v surovém stavu), filtrační materiály (minerální látky), filtrační materiály (rostlinné látky), filtrační materiály (chemické přípravky), prostředky pro čerání, vodní čeridla, diagnostické preparáty mimo preparátů pro lékařské a veterinární účely, přípravky pro odstraňování kotelního kamene, nikoliv pro domácnost, filtrační přípravky pro nápojový průmysl, roztoky stříbrných solí pro stříbření, chemická činidla, s výjimkou činidel pro lékařské a veterinární účely, iontoměníčové pryskyřice pro úpravu vody, pryskyřice syntetické (surovina), soli pro průmyslové účely, chemické přípravky pro čištění vody,

chemické výrobky na čištění (čiření) vody, chemická činidla, s výjimkou činidel pro lékařské a veterinární účely; (11) teplovodní vytápěcí zařízení, destilační přístroje, zařízení na dezinfekci, zařízení na chlazení nápojů, úprava vody (zařízení a stroje na čištění nebo-), parní kotle, ne jako části strojů, voda (zařízení na filtrování-), sterilizátory, vodní sterilizátory, zařízení na dodávku vody (zásobníky vody), odsolovací zařízení pro mořskou vodu, zařízení na chlazení vody, chladicí zařízení na kapaliny, aparatury pro úpravu (čištění) vody, jističí zařízení na odpadní vodu, zařízení na výrobu páry, přístroje pro chlorování bazénů, zařízení a aparatury ke změkčování vody, víření vody (přístroje pro-), přístroje pro čištění akvárií, filtry na vodu, filtry na pitnou vodu, filtry pro průmyslové účely a pro použití v domácnosti, kávové filtry, elektrické, vislé vodovodní potrubí, sterilizace (jednoúčelové vaky pro-), regulačně-bezpečnostní zařízení pro vodovodní zařízení.

Třídy výrobků a služeb:

1, 11

(540)



(593) Obrazová

(111) **398208**

(220) 21.12.2022

(320) 21.12.2022

(442) 03.05.2023

(151) 09.08.2023

(730) **EVERSTAR s.r.o.**, Bludovská 1969/18, Šumperk, 78701, CZ

(740) Halaxová & Halaxová TETRAPAT, Mgr. Eva Halaxová, Jinonická 804/80, Praha 5, Košíře, 15800

(210) O-583133

(591) Barevná

(511) (1) chemické výrobky určené pro průmysl, vědy, fotografii, zemědělství, zahradnictví a lesnictví, umělé pryskyřice v surovém stavu, plastické hmoty v surovém stavu, hnojiva, prostředky pro kalení a letování kovů, chemické výrobky určené pro konzervování potravin, tříslicí materiály, lepidla pro průmysl, agrochemikálie patřící do této třídy, chemické přísady do fungicidů, herbicidů, insekticidů, konzervační přísady do farmaceutických přípravků, chemické přípravky na ochranu rostlin v rámci této třídy, chemické konzervační přípravky pro krmiva, přípravky na regulaci růstu rostlin, citlivé filmy neexponované, čisticí přípravky pro průmysl, chladicí a nemrznoucí kapaliny, brzdové a převodové kapaliny, chemická aditiva do motorových paliv, protipožární přípravky, přípravky k ošetření zdiva s výjimkou barev, chemické přípravky pro čištění a změkčování vody, přípravky pro moření, čemění, fosfátování a leptání kovových povrchů, chemické přípravky k průmyslovému použití na odmašťování, enzymatické přípravky pro průmyslové účely, zymobakteriální a enzymatické přípravky pro průmysl, průmyslové prostředky pro čištění vody, průmyslové prostředky pro čištění odpadních vod, konzervační přípravky patřící do této třídy, kapaliny na odstraňování námrazy z vozidel; (2) ochranné prostředky proti korozi a deteriorizaci dřeva, barviva a mořidla patřící do této třídy, přírodní pryskyřice v surovém stavu, nátěrové hmoty, fasádní barvy, nátěry ohnivzdorné, baktericidní a fungicidní, ochranné nátěry na podvozky vozidel, konzervační přípravky patřící do této třídy; (3) přípravky bělicí, prací, avivážní, čisticí, lešticí, odmašťovací a na odstraňování nátěrů a lakových povlaků, plavená křída, přípravky pro osobní hygienu, parfumerie, kosmetika, přípravky pro péči o zuby a dutinu ústní, přípravky dezodorační a toaletní pro osobní potřebu, holicí přípravky, přípravky depilační, přípravky na a po opalování, vata pro kosmetické

účely, vatové tyčinky a tampóny pro kosmetické účely, rozpouštědla tuků, úklidová chemie, přípravky na čištění odpadního vedení, autokosmetika, přípravky k ošetřování povrchů materiálů na bázi vosků, protiplišňové přípravky; (4) průmyslové oleje a tuky, mazadla, pohonné hmoty, aditiva nechemická, paliva, konzervační tuky a oleje; (5) výrobky a přípravky farmaceutické, veterinární, lékařské, hygienické, dezinfekční, antiseptické, antibakteriální a antiparazitní, farmaceutické a výživové potraviny a nápoje pro léčebné účely, léčivé minerální koupelové soli, minerální vody pro léčebné účely, farmaceutické přípravky pro péči o pokožku, medicínální emulze, hygienické a dezinfekční přípravky a potřeby pro léčebné účely, přípravky repelentní, přípravky na WC hygienu, čisticí a dezinfekční přípravky patřící do této třídy, přípravky na osvěžení vzduchu, osvěžovače a deodoranty, jiné než pro osobní spotřebu, prostředky k hubení rostlinných a živočišných škůdců, enzymatické přípravky pro lékařské účely, antiparazitní, antiseptické a protiplišňové látky; (35) dodavatelské služby pro třetí osoby, včetně obstarání a distribuce výrobků a služeb pro jiné podnikatelské subjekty, reklama, propagace a inzerce prostřednictvím všech druhů médií, poradenská činnost spadající do této třídy, činnost podnikatelských, ekonomických a organizačních poradců, účetnictví, administrativní činnost, zprostředkovatelská činnost v oblasti obchodu s výrobky uvedenými výše ve třídách 1, 2, 3, 4 a 5, ekonomické informace a poradenství, aranžérská činnost pro reklamní a obchodní účely; (37) pronájem čisticích a odmašťovacích strojů, opravy pracovních strojů, zprostředkovatelská činnost v oblasti oprav ve strojírenství, černění, lakování; (40) zpracování, opracování a úprava kovů a kovových součástí a polotovarů, obrábění a tváření materiálů, pokovování, zušlechťování a chemicko-tepelné zpracování kovů, svařování kovů, povrchová úprava kovů práškovými plasty, zpracování materiálů pokovováním a fosfátováním, nástrojářské práce, kovoobrábění, svařování, dřevoobráběcí a zámečnické práce v rámci této třídy, zprostředkování v oblasti zpracování materiálů, regenerace a recyklace odpadů, likvidace odpadů, likvidace nebezpečných odpadů, likvidace chemických látek, chladicích a nemrznoucích směsí, spalování odpadů, třídění a zpracování odpadů, chemická výroba.

Třídy výrobků a služeb:

1, 2, 3, 4, 5, 35, 37, 40

(540)



(593) Obrazová

(111) **398209**

(220) 05.01.2023

(320) 05.01.2023

(442) 03.05.2023

(151) 09.08.2023

(730) **DigiTry Art Technologies s.r.o.**, Voctářova 2449/5, Praha 8, Libeň, 18000, CZ

(210) O-583305

(511) (35) obchodní činnost v oblasti níže uvedených služeb ve tř. 37 a 42; (37) stavby továren, stavby bytových interiérů, stavby ocelových konstrukcí, stavebnictví a demolice staveb, stavitelství, konzultace v oblasti stavitelství a stavebnictví, odborné poradenství v oblasti stavebnictví; (42) projektování, projektování staveb, stavební projektování, projektování budov (design), projektování průmyslových budov, vědecké a technologické služby, inženýrské služby, projekční služby pro dočasné stavby, zeměměřičství, geodzie, odborné poradenství v oblasti služeb, uvedených v této třídě.

Třídy výrobků a služeb:
35, 37, 42

(540) **DigiTry Art Technologies**

(592) Slovní

(111) **398210**

(220) 13.01.2023

(320) 13.01.2023

(442) 03.05.2023

(151) 09.08.2023

(730) **Koláček Jiří**, č. p. 347, Janov nad Nisou, 46811, CZ

(740) Jindyne s.r.o., U Statku 77, Mnichovo Hradiště, Hněvousice, 29501

(210) O-583461

(591) Barevná

(511) (3) kosmetické přípravky, parfumerie, přípravky pro osobní hygienu; (29) zpracované ovoce, houby a zelenina, ořechy a luštěniny, polévky a vývary, masové výtažky, mléčné výrobky a jejich náhražky, maso a masné výrobky, jedlé oleje a tuky, ptačí vejce a vaječné výrobky, ryby, mořské plody a měkkýši, neživí, upravený hmyz a larvy; (30) pekárenské výrobky, cukrovinky, čokoláda a zákusky, polotovary a jednohubky, káva, čaj, kakao a jejich náhražky, soli, chuťové přísady, ochucovadla a koření; (35) maloobchodní a velkoobchodní prodej pekárenských výrobků, cukrovinek, čokolády a zákusků, polotovarů a jednohubek, kávy, čaje, kakaa a jejich náhražek, zpracovaného ovoce, hub a zeleniny, ořechů a luštěnin, polévek a vývarů, masových výtažků, mléčných výrobků a jejich náhražek, masa a masných výrobků, jedlých olejů a tuků, ptačích vajec a vaječných výrobků, ryb, mořských plodů a měkkýšů (neživých), upraveného hmyzu a larev, soli, chuťových přísad, ochucovadel a koření, alkoholických nápojů, kosmetických přípravků, parfumerie, přípravků pro osobní hygienu; (40) zpracování potravin, zpracování olejnin, zpracování ryb, zpracování korýšů; (43) poskytování jídla a nápojů, cateringové služby.

Třídy výrobků a služeb:
3, 29, 30, 35, 40, 43

(540)



(593) Obrazová

(111) **398211**

(220) 16.01.2023

(320) 16.01.2023

(442) 03.05.2023

(151) 09.08.2023

(730) **Koláček Jiří**, č. p. 347, Janov nad Nisou, 46811, CZ

(740) Jindyne s.r.o., U Statku 77, Mnichovo Hradiště, Hněvousice, 29501

(210) O-583478

(511) (3) kosmetické přípravky, parfumerie, přípravky pro osobní hygienu; (29) zpracované ovoce, houby a zelenina, ořechy a luštěniny, polévky a vývary, masové výtažky, mléčné výrobky a jejich náhražky, maso a masné výrobky, jedlé oleje a tuky, ptačí vejce a vaječné výrobky, ryby, mořské plody a měkkýši, neživí, upravený hmyz a larvy; (30) pekárenské výrobky, cukrovinky, čokoláda a zákusky, polotovary a jednohubky, káva, čaj, kakao

a jejich náhražky, soli, chuťové přísady, ochucovadla a koření; (35) maloobchodní a velkoobchodní prodej pekárenských výrobků, cukrovinek, čokolády a zákusků, polotovarů a jednohubek, kávy, čaje, kakaa a jejich náhražek, zpracovaného ovoce, hub a zeleniny, ořechů a luštěnin, polévek a vývarů, masových výtažků, mléčných výrobků a jejich náhražek, masa a masných výrobků, jedlých olejů a tuků, ptačích vajec a vaječných výrobků, ryb, mořských plodů a měkkýšů (neživých), upraveného hmyzu a larev, soli, chuťových přísad, ochucovadel a koření, alkoholických nápojů, kosmetických přípravků, parfumerie, přípravků pro osobní hygienu; (40) zpracování potravin, zpracování olejnin, zpracování ryb, zpracování korýšů; (43) poskytování jídla a nápojů, cateringové služby.

Třídy výrobků a služeb:

3, 29, 30, 35, 40, 43

(540)

Ř E M E S L N Á
K O L Á Č E K
P E K Á R N A

(593) Obrazová

(111) **398212**

(220) 23.01.2023

(320) 23.01.2023

(442) 03.05.2023

(151) 09.08.2023

(730) **Halaxová Eva Mgr. Bc.**, Dukelská 891/4, Olomouc, 77900, CZ

(210) O-583567

(591) Barevná

(511) (3) čisticí přípravky, roztoky, prostředky a přípravky pro vytírání podlah, leštění skel a skleněných ploch, přípravek na mytí oken, skel, zrcadel a skleněných ploch, prostředky pro mytí sanitárních povrchů, prostředky pro odmašťování, přípravky pro čištění a leštění nerez, prostředky a přípravky pro čištění textilu, kůže, čalounění a koberců, přípravky a prostředky pro mytí, čištění a leštění interiérů a exteriérů motorových vozidel; (21) čisticí a úklidové potřeby a náčiní, náčiní pro úklid jako například vědra, kbelíky, odpadkové koše, stojany k upevnění pytlů na odpad, smetáky, smetáčky, lopatka a smetáček na drobky, košťata, mopy, kartáče, kartáčky, lopatky, hadry na úklid, prachovky, utěrky, houby na úklid, houbičky, drátěnky, čisticí vlna, jelenicová kůže na čištění, tampóny na čištění, dávkovače tekutého mýdla a mycí pasty, držáky a pouzdra na mýdlo, držáky hygienických sáčků, zásobníky a držáky toaletního papíru, zásobníky a držáky ručníků a ubrousků zejména papírových, zásobníky na osvěžovače vzduchu, pouzdra na hygienické potřeby, držáky na hygienické potřeby, věšáky a kroužky na ručníky, kroužky na ubrousky, přísavné zvony na čištění, drátky na čištění parket, kolyčky na prádlo a nádoby na ně, sušáky na prádlo, žehlicí prkna, vaničky na praní, rukavice pro domácnost a pro práci na zahradě, rukavice na leštění, lešticí stroje a zařízení neelektrické pro domácnost; (37) úklidové služby všeho druhu, služby prádelny, praní a mytí, čištění koberců a nábytku, čištění a mytí oken, kompletní úklidový servis interiérů budov, bytů, domů, administrativních budov, provozních hal a výrobních celků, obchodů, škol a jiných veřejných zařízení včetně údržby chodníků a zelených ploch, čištění budov (fasád, vnějších povrchů a ploch), čištění a mytí výkladů, výškové mytí oken, čištění koberců, žaluzií a čalouněného nábytku, praní záclon, praní prádla, žehlení, mandlování, deratizace, dezinfekce, dezinfekce, vyklízeč práce, výškové práce (například úklidové práce za použití horolezecké techniky), pronájem čisticích strojů a techniky, zprostředkovatelská činnost v oblasti čisticích a úklidových služeb, odborné poradenství v oboru užití úklidové techniky a praktické aplikace čisticích a jiných chemických prostředků, půjčování a pronájem čisticí techniky, čištění vertikálních a horizontálních žaluzií, servisní a opravárenské služby v oboru motorových a nemotorových vozidel

a jiné dopravní techniky a zprostředkování těchto služeb, kompletní čištění interiérů automobilů, čištění, údržba, leštění a politura automobilů, autodetailing (komplexní údržba automobilů), mytí, čištění a leštění motorových vozidel, provoz myčky automobilů, mytí, čištění párou a ruční mytí vozidel, renovace laku a světlometů, voskování (konzervace) laku, čištění interiérů a mytí exteriérů vozidel, umísťování a provádění polepů na automobily a jiné dopravní prostředky, montáž celopolepových fólií a jejich komponentů, montáž fólií na sklo, montáž tónovacích a bezpečnostních fólií, zednické služby, montáže a služby drobných oprav v bytě-hodinový manžel, mytí automobilů, čištění automobilů, čištění interiérů, čištění oken, instalování a opravy elektrických spotřebičů, klempířství a instalatérství, lakování, malování a natírání, opravy a údržba nábytku, štukování, sádrování, tapetování, úklid interiérů, opravy zámků, žehlení, poradenství v oblasti úpravy a opravy interiérů, sádkartonářské práce, zámečnictví, elektrikářské práce, drobné opravy zařízení interiérů, vrtání otvorů; (39) stěhovací služby, dovoz, doprava, doručování zboží, pronájem skladů, přeprava nábytku, skladování, sklady (pronájem), uskladňování; (44) zahradnické služby, údržba zeleně, pěstování květin a rostlin, květinářství, zahradní architektura, léčení stromů, ničení plevelu, aranžování květin, návrhy pro tvorbu krajiny, údržba trávníků.

Třídy výrobků a služeb:
3, 21, 37, 39, 44

(540)



(593) Obrazová

(111) **398213**

(220) 03.02.2023

(320) 03.02.2023

(442) 03.05.2023

(151) 09.08.2023

(730) **Modrá Labuť s.r.o.**, č. p. 922, Palkovice, 73941, CZ

(210) O-583792

(591) Barevná

(511) (35) obchodní služby a informace pro spotřebitele, pomoc v obchodní a podnikatelské činnosti, management a administrativní služby, reklama, marketing a propagační služby, reklamní, marketingové a propagační služby; (36) služby nemovitostní (realitní služby); (37) pronájem nástrojů, strojů, zařízení a vybavení pro stavebnictví, demolice, úklid a údržbu, stavebnictví a demolice staveb; (39) pronájem týkající se vozidel, přepravy a skladování, balení a skladování zboží, doprava a přeprava, informační, poradenské a rezervační služby v oblasti dopravy, parkování a uskladnění vozidel, pronájem v souvislosti s dopravou a skladováním, rozvážkové služby, přeprava; (41) vzdělávací a školicí služby.

Třídy výrobků a služeb:
35, 36, 37, 39, 41

(540)



(593) Obrazová

(111) **398214**

(220) 06.02.2023

(320) 06.02.2023

(442) 03.05.2023

(151) 09.08.2023

(730) **Woolpoint CZ s.r.o.**, Bělohorská 646/12, Praha 6, Střešovice, 16900, CZ

(740) Mgr. Jana Führerová, advokátka, Sokolovská 81/55, Praha 8, Karlín, 18600

(210) O-583815

(511) (22) česaná vlna, konopná vlákna, lana, provazy, šňůry, mykaná vlna, ovčí rouno, plastová vlákna pro textilní účely, provázky a motouzy, střížní vlna, surová bavlna, surová nebo zpracovaná vlna, surové hedvábí, surový len, textilní obaly (obálky, tašky, sáčky), textilní vlákna; (23) bavlněné nitě a příze, česaná vlněná příze, elastické nitě a příze pro textilní účely, gumovité nitě pro textilní účely, hedvábne nitě a příze, jutová příze, kokosová příze, konopné nitě a příze, látačí nitě a příze, lněné nitě a příze, metalizované nitě na vyšívání, nitě, nitě a příze na vyšívání, nitě a příze z plastových materiálů pro textilní účely, nitě a příze z umělého hedvábí, nitě na šití, nitě ze skleněných vláken pro textilní účely, předená bavlna, předená příze, předená vlna, předené hedvábí, příze, vlněné nitě a příze, žinylková příze; (26) bambule, cívky na navíjení vyšívací nitě nebo vlny, galanterní zboží, háčky na háčkování, háčky (textilní galanterie), jehelníčky, jehly, jehly na šití, kazety na šicí potřeby, knoflíky, korálky (ne pro výrobu šperků), krabičky na jehly, látačí jehly, lemovací šňůrky do oděvů, lemovky (stuhly a krajky na obruby a lemy), náprstky, nášivky (textilní galanterie), odznaky na oděvy (ne z drahých kovů), ozdobné odznaky (knoflíky), pletací jehlice, pouzdra na jehly, sady na pletení, stuhly textilní galanterní, špendlíky, ne šperky, textilní galanterie (krajčářské zboží) s výjimkou nití, vlněné šňůrky, vyšívací jehly.

Třídy výrobků a služeb:
22, 23, 26

(540)

Woolpoint

(592) Slovní

(111) **398215**

(220) 16.02.2023

(320) 16.02.2023

(442) 03.05.2023

(151) 09.08.2023

(730) **TCM Herbs, s.r.o.**, U Černé věže 315/6, České Budějovice, České Budějovice 1, 37001, CZ

(740) artpatent, advokátní kancelář s.r.o., Dukelských hrdinů 976/12, Praha 7, Holešovice, 17000

(210) O-584050

(511) (5) farmaceutické a parafarmaceutické přípravky humánní a veterinární, vitamínové a multivitaminové přípravky, dietetické doplňky pro léčebné účely a potravinové doplňky v tuhém i tekutém stavu, výrobky z léčivých rostlin k léčebným účelům, bylinné léky, sušené bylinné směsi pro léčebné účely, oleje, krémy, masti a extrakty s léčivým účinkem, léčivé bylinné sirupy, léčivé čaje, potravní doplňky s léčebnými účinky, náplasti, bylinné čaje pro léčebné účely, bylinné extrakty (tinkтуры) s léčebným účinkem, léčivé bylinné kapky, masti a silice, léčivé byliny, cukrovinky nebo pastilky nebo tablety nebo tobolky nebo kapsle s léčivými přísadami, balzámy a

krémy a masti pro lékařské účely, bylinné výtažky nebo sirupy pro léčebné účely, vitamínová a minerální výživa pro léčebné účely, farmaceutické přípravky pro péči o pokožku a vlasy, extrakty bylin doplněné vitamíny, minerálními látkami, stopovými prvky, byliny ve formě drcené a mleté doplněné vitamíny, minerálními látkami, stopovými prvky (doplňky stravy), bylinné tablety, bylinné kapsle pro léčebné účely; (29) zpracované kořeny, hlízy, zpracované oddenky; (30) čaje, zpracované byliny a sušené byliny pro kulinářské využití, bylinné přípravky na výrobu nápojů.

Třídy výrobků a služeb:
5, 29, 30

(540) **RŮST HORY TCHAJ**

(592) Slovní

(111) **398216**

(220) 16.02.2023

(320) 16.02.2023

(442) 03.05.2023

(151) 09.08.2023

(730) **TCM Herbs, s.r.o.**, U Černé věže 315/6, České Budějovice, České Budějovice 1, 37001, CZ

(740) artpatent, advokátní kancelář s.r.o., Dukelských hrdinů 976/12, Praha 7, Holešovice, 17000

(210) O-584051

(511) (5) farmaceutické a parafarmaceutické přípravky humánní a veterinární, vitamínové a multivitaminové přípravky, dietetické doplňky pro léčebné účely a potravinové doplňky v tuhém i tekutém stavu, výrobky z léčivých rostlin k léčebným účelům, bylinné léky, sušené bylinné směsi pro léčebné účely, oleje, krémy, masti a extrakty s léčivým účinkem, léčivé bylinné sirupy, léčivé čaje, potravní doplňky s léčebnými účinky, náplasti, bylinné čaje pro léčebné účely, bylinné extrakty (tinkтуры) s léčebným účinkem, léčivé bylinné kapky, masti a silice, léčivé byliny, cukrovinky nebo pastilky nebo tablety nebo tobolky nebo kapsle s léčivými přísadami, balzámy a krémy a masti pro lékařské účely, bylinné výtažky nebo sirupy pro léčebné účely, vitamínová a minerální výživa pro léčebné účely, farmaceutické přípravky pro péči o pokožku a vlasy, extrakty bylin doplněné vitamíny, minerálními látkami, stopovými prvky, byliny ve formě drcené a mleté doplněné vitamíny, minerálními látkami, stopovými prvky (doplňky stravy), bylinné tablety, bylinné kapsle pro léčebné účely; (29) zpracované kořeny, hlízy, zpracované oddenky; (30) čaje, zpracované byliny a sušené byliny pro kulinářské využití, bylinné přípravky na výrobu nápojů.

Třídy výrobků a služeb:
5, 29, 30

(540) **Bílá perla východu**

(592) Slovní

(111) **398217**

(220) 16.02.2023

(320) 16.02.2023

(442) 03.05.2023

(151) 09.08.2023

(730) **TCM Herbs, s.r.o.**, U Černé věže 315/6, České Budějovice, České Budějovice 1, 37001, CZ

(740) artpatent, advokátní kancelář s.r.o., Dukelských hrdinů 976/12, Praha 7, Holešovice, 17000

(210) O-584052

(511) (5) farmaceutické a parafarmaceutické přípravky humánní a veterinární, vitamínové a multivitaminové přípravky, dietetické doplňky pro léčebné účely a potravinové doplňky v tuhém i tekutém stavu, výrobky z léčivých rostlin k léčebným účelům, bylinné léky, sušené bylinné směsi pro léčebné účely, oleje, krémy, masti a extrakty s léčivým účinkem, léčivé bylinné sirupy, léčivé čaje, potravní doplňky s léčebnými účinky, náplasti, bylinné čaje pro léčebné účely, bylinné extrakty (tinkтуры) s léčebným účinkem, léčivé bylinné kapky, masti a silice, léčivé byliny, cukrovinky nebo pastilky nebo tablety nebo tobolky nebo kapsle s léčivými přísadami, balzámy a krémy a masti pro lékařské účely, bylinné výtažky nebo sirupy pro léčebné účely, vitamínová a minerální výživa pro léčebné účely, farmaceutické přípravky pro péči o pokožku a vlasy, extrakty bylin doplněné vitamíny, minerálními látkami, stopovými prvky, byliny ve formě drcené a mleté doplněné vitamíny, minerálními látkami, stopovými prvky (doplňky stravy), bylinné tablety, bylinné kapsle pro léčebné účely; (29) zpracované kořeny, hlízy, zpracované oddenky; (30) čaje, zpracované byliny a sušené byliny pro kulinářské využití, bylinné přípravky na výrobu nápojů.

Třídy výrobků a služeb:
5, 29, 30

(540) **Nápoj čínských MUDRců**

(592) Slovní

(111) **398218**

(220) 16.02.2023

(320) 16.02.2023

(442) 03.05.2023

(151) 09.08.2023

(730) **TCM Herbs, s.r.o.**, U Černé věže 315/6, České Budějovice, České Budějovice 1, 37001, CZ

(740) artpatent, advokátní kancelář s.r.o., Dukelských hrdinů 976/12, Praha 7, Holešovice, 17000

(210) O-584053

(511) (5) farmaceutické a parafarmaceutické přípravky humánní a veterinární, vitamínové a multivitaminové přípravky, dietetické doplňky pro léčebné účely a potravinové doplňky v tuhém i tekutém stavu, výrobky z léčivých rostlin k léčebným účelům, bylinné léky, sušené bylinné směsi pro léčebné účely, oleje, krémy, masti a extrakty s léčivým účinkem, léčivé bylinné sirupy, léčivé čaje, potravní doplňky s léčebnými účinky, náplasti, bylinné čaje pro léčebné účely, bylinné extrakty (tinkтуры) s léčebným účinkem, léčivé bylinné kapky, masti a silice, léčivé byliny, cukrovinky nebo pastilky nebo tablety nebo tobolky nebo kapsle s léčivými přísadami, balzámy a krémy a masti pro lékařské účely, bylinné výtažky nebo sirupy pro léčebné účely, vitamínová a minerální výživa pro léčebné účely, farmaceutické přípravky pro péči o pokožku a vlasy, extrakty bylin doplněné vitamíny, minerálními látkami, stopovými prvky, byliny ve formě drcené a mleté doplněné vitamíny, minerálními látkami, stopovými prvky (doplňky stravy), bylinné tablety, bylinné kapsle pro léčebné účely; (29) zpracované kořeny, hlízy, zpracované oddenky; (30) čaje, zpracované byliny a sušené byliny pro kulinářské využití, bylinné přípravky na výrobu nápojů.

Třídy výrobků a služeb:
5, 29, 30

(540) **Druhý dech sokola**

(592) Slovní

(111) **398219**

(220) 16.02.2023

(320) 16.02.2023

(442) 03.05.2023

(151) 09.08.2023

(730) **TCM Herbs, s.r.o.**, U Černé věže 315/6, České Budějovice, České Budějovice 1, 37001, CZ

(740) artpatent, advokátní kancelář s.r.o., Dukelských hrdinů 976/12, Praha 7, Holešovice, 17000

(210) O-584054

(511) (5) farmaceutické a parafarmaceutické přípravky humánní a veterinární, vitamínové a multivitaminové přípravky, dietetické doplňky pro léčebné účely a potravinové doplňky v tuhém i tekutém stavu, výrobky z léčivých rostlin k léčebným účelům, bylinné léky, sušené bylinné směsi pro léčebné účely, oleje, krémy, masti a extrakty s léčivým účinkem, léčivé bylinné sirupy, léčivé čaje, potravní doplňky s léčebnými účinky, náplasti, bylinné čaje pro léčebné účely, bylinné extrakty (tinkтуры) s léčebným účinkem, léčivé bylinné kapky, masti a silice, léčivé byliny, cukrovinky nebo pastilky nebo tablety nebo tobolky nebo kapsle s léčivými přísadami, balzámy a krémy a masti pro lékařské účely, bylinné výtažky nebo sirupy pro léčebné účely, vitamínová a minerální výživa pro léčebné účely, farmaceutické přípravky pro péči o pokožku a vlasy, extrakty bylin doplněné vitamíny, minerálními látkami, stopovými prvky, byliny ve formě drcené a mleté doplněné vitamíny, minerálními látkami, stopovými prvky (doplňky stravy), bylinné tablety, bylinné kapsle pro léčebné účely; (29) zpracované kořeny, hlízy, zpracované oddenky; (30) čaje, zpracované byliny a sušené byliny pro kulinářské využití, bylinné přípravky na výrobu nápojů.

Třídy výrobků a služeb:
5, 29, 30

(540) **Klenba malebného chrámu**

(592) Slovní

- (111) **398220**
(220) 16.02.2023
(320) 16.02.2023
(442) 03.05.2023
(151) 09.08.2023
(730) **TCM Herbs, s.r.o.**, U Černé věže 315/6, České Budějovice, České Budějovice 1, 37001, CZ
(740) artpatent, advokátní kancelář s.r.o., Dukelských hrdinů 976/12, Praha 7, Holešovice, 17000
(210) O-584055
(511) (5) farmaceutické a parafarmaceutické přípravky humánní a veterinární, vitamínové a multivitaminové přípravky, dietetické doplňky pro léčebné účely a potravinové doplňky v tuhém i tekutém stavu, výrobky z léčivých rostlin k léčebným účelům, bylinné léky, sušené bylinné směsi pro léčebné účely, oleje, krémy, masti a extrakty s léčivým účinkem, léčivé bylinné sirupy, léčivé čaje, potravní doplňky s léčebnými účinky, náplasti, bylinné čaje pro léčebné účely, bylinné extrakty (tinkтуры) s léčebným účinkem, léčivé bylinné kapky, masti a silice, léčivé byliny, cukrovinky nebo pastilky nebo tablety nebo tobolky nebo kapsle s léčivými přísadami, balzámy a krémy a masti pro lékařské účely, bylinné výtažky nebo sirupy pro léčebné účely, vitamínová a minerální výživa pro léčebné účely, farmaceutické přípravky pro péči o pokožku a vlasy, extrakty bylin doplněné vitamíny, minerálními látkami, stopovými prvky, byliny ve formě drcené a mleté doplněné vitamíny, minerálními látkami, stopovými prvky (doplňky stravy), bylinné tablety, bylinné kapsle pro léčebné účely; (29) zpracované kořeny, hlízy, zpracované oddenky; (30) čaje, zpracované byliny a sušené byliny pro kulinářské využití, bylinné přípravky na výrobu nápojů.

Třídy výrobků a služeb:
5, 29, 30

(540) **Zpevnění podemletého břehu**

(592) Slovní

- (111) **398221**
(220) 16.02.2023
(320) 16.02.2023
(442) 03.05.2023
(151) 09.08.2023
(730) **TCM Herbs, s.r.o.**, U Černé věže 315/6, České Budějovice, České Budějovice 1, 37001, CZ
(740) artpatent, advokátní kancelář s.r.o., Dukelských hrdinů 976/12, Praha 7, Holešovice, 17000
(210) O-584057
(511) (5) farmaceutické a parafarmaceutické přípravky humánní a veterinární, vitamínové a multivitaminové přípravky, dietetické doplňky pro léčebné účely a potravinové doplňky v tuhém i tekutém stavu, výrobky z léčivých rostlin k léčebným účelům, bylinné léky, sušené bylinné směsi pro léčebné účely, oleje, krémy, masti a extrakty s léčivým účinkem, léčivé bylinné sirupy, léčivé čaje, potravní doplňky s léčebnými účinky, náplasti, bylinné čaje pro léčebné účely, bylinné extrakty (tinkтуры) s léčebným účinkem, léčivé bylinné kapky, masti a silice, léčivé byliny, cukrovinky nebo pastilky nebo tablety nebo tobolky nebo kapsle s léčivými přísadami, balzámy a krémy a masti pro lékařské účely, bylinné výtažky nebo sirupy pro léčebné účely, vitamínová a minerální výživa pro léčebné účely, farmaceutické přípravky pro péči o pokožku a vlasy, extrakty bylin doplněné vitamíny, minerálními látkami, stopovými prvky, byliny ve formě drcené a mleté doplněné vitamíny, minerálními látkami, stopovými prvky (doplňky stravy), bylinné tablety, bylinné kapsle pro léčebné účely; (29) zpracované kořeny, hlízy, zpracované oddenky; (30) čaje, zpracované byliny a sušené byliny pro kulinářské využití, bylinné přípravky na výrobu nápojů.

Třídy výrobků a služeb:
5, 29, 30

(540) **VYSTYDNUTÍ HORKÉ PLOTNY**

(592) Slovní

- (111) **398222**
(220) 16.02.2023
(320) 16.02.2023
(442) 03.05.2023
(151) 09.08.2023
(730) **TCM Herbs, s.r.o.**, U Černé věže 315/6, České Budějovice, České Budějovice 1, 37001, CZ

- (740) artpatent, advokátní kancelář s.r.o., Dukelských hrdinů 976/12, Praha 7, Holešovice, 17000
(210) O-584060
(511) (5) farmaceutické a parafarmaceutické přípravky humánní a veterinární, vitamínové a multivitaminové přípravky, dietetické doplňky pro léčebné účely a potravinové doplňky v tuhém i tekutém stavu, výrobky z léčivých rostlin k léčebným účelům, bylinné léky, sušené bylinné směsi pro léčebné účely, oleje, krémy, masti a extrakty s léčivým účinkem, léčivé bylinné sirupy, léčivé čaje, potravní doplňky s léčebnými účinky, náplasti, bylinné čaje pro léčebné účely, bylinné extrakty (tinkтуры) s léčebným účinkem, léčivé bylinné kapky, masti a silice, léčivé byliny, cukrovinky nebo pastilky nebo tablety nebo tobolky nebo kapsle s léčivými přísadami, balzámy a krémy a masti pro lékařské účely, bylinné výtažky nebo sirupy pro léčebné účely, vitamínová a minerální výživa pro léčebné účely, farmaceutické přípravky pro péči o pokožku a vlasy, extrakty bylin doplněné vitamíny, minerálními látkami, stopovými prvky, byliny ve formě drcené a mleté doplněné vitamíny, minerálními látkami, stopovými prvky (doplňky stravy), bylinné tablety, bylinné kapsle pro léčebné účely; (29) zpracované kořeny, hlízy, zpracované oddenky; (30) čaje, zpracované byliny a sušené byliny pro kulinářské využití, bylinné přípravky na výrobu nápojů.

Třídy výrobků a služeb:
5, 29, 30

(540) **KRUPĚJ Z LESNÍ STUDÁNKY**

(592) Slovní

- (111) **398223**
(220) 16.02.2023
(320) 16.02.2023
(442) 03.05.2023
(151) 09.08.2023
(730) **TCM Herbs, s.r.o.**, U Černé věže 315/6, České Budějovice, České Budějovice 1, 37001, CZ
(740) artpatent, advokátní kancelář s.r.o., Dukelských hrdinů 976/12, Praha 7, Holešovice, 17000
(210) O-584061
(511) (5) farmaceutické a parafarmaceutické přípravky humánní a veterinární, vitamínové a multivitaminové přípravky, dietetické doplňky pro léčebné účely a potravinové doplňky v tuhém i tekutém stavu, výrobky z léčivých rostlin k léčebným účelům, bylinné léky, sušené bylinné směsi pro léčebné účely, oleje, krémy, masti a extrakty s léčivým účinkem, léčivé bylinné sirupy, léčivé čaje, potravní doplňky s léčebnými účinky, náplasti, bylinné čaje pro léčebné účely, bylinné extrakty (tinkтуры) s léčebným účinkem, léčivé bylinné kapky, masti a silice, léčivé byliny, cukrovinky nebo pastilky nebo tablety nebo tobolky nebo kapsle s léčivými přísadami, balzámy a krémy a masti pro lékařské účely, bylinné výtažky nebo sirupy pro léčebné účely, vitamínová a minerální výživa pro léčebné účely, farmaceutické přípravky pro péči o pokožku a vlasy, extrakty bylin doplněné vitamíny, minerálními látkami, stopovými prvky, byliny ve formě drcené a mleté doplněné vitamíny, minerálními látkami, stopovými prvky (doplňky stravy), bylinné tablety, bylinné kapsle pro léčebné účely; (29) zpracované kořeny, hlízy, zpracované oddenky; (30) čaje, zpracované byliny a sušené byliny pro kulinářské využití, bylinné přípravky na výrobu nápojů.

Třídy výrobků a služeb:
5, 29, 30

(540) **SPADNUTÍ KAMENE ZE SRDCE**

(592) Slovní

- (111) **398224**
(220) 17.02.2023
(320) 17.02.2023
(442) 03.05.2023
(151) 09.08.2023
(730) **Kostelecké uzeniny a.s.**, č. p. 60, Kostelec, 58861, CZ
(740) Ing. Václav Kratochvíl, Husníkova 2086/22, Praha 5, Stodůlky, 15800
(210) O-584093
(511) (29) drůbež (neživá), játra, játrová paštika, jedlé tuky, klobásy, salámy, párky, masové konzervy, koncentrované vývary, rybí konzervy, maso, konzervované maso, nasolené potraviny, polévky, slanina, šunka, uzeniny, zvěřina, hotová jídla v konzervách na bázi masa, drůbeže, ryb a zeleniny; (35) počítačové on-line maloobchodní a velkoobchodní služby s výrobky výše uvedenými ve tř. 29, pomoc při řízení obchodní činnosti, obchodní konzultace v oblasti distribuce zboží, zaslání katalogů, objednávky zboží

(administrativní zpracování), dovozní a vývozní kancelář, obchodní nebo podnikatelské poradenství, reklama, administrativní práce, organizování komerčních nebo reklamních výstav, zprostředkovatelská činnost v oblasti obchodu a obchodních služeb s výrobky výše uvedenými ve tř. 29, činnost ekonomických poradců, maloobchodní, velkoobchodní a elektronický prodej potravin, zejména masa a masných výrobků a hotových jídel, zprostředkování v oblasti nákupu a prodeje potravin a potravinářských surovin, poskytování obchodních informací, průzkumy trhu, předvádění výrobků, organizování a pořádání prodejních a reklamních akcí, automatizované i ruční zpracování dat; (40) zpracování masa a masných výrobků, uzení potravin, řeznictví, sušení a mražení potravin; (41) organizování kulturních a vzdělávacích výstav, zábava, organizace a pořádání koncertů, organizace vzdělávacích nebo zábavních soutěží, pořádání společenských a kulturních akcí, slavností a výstav v rámci této třídy.

Třídy výrobků a služeb:
29, 35, 40, 41

(540)

Lád'a Grileman

(592) Slovní

(111) **398225**

(220) 17.02.2023

(320) 17.02.2023

(442) 03.05.2023

(151) 09.08.2023

(730) **Boldi Ladislav**, Hellichova 632/11a, Praha 1, Malá Strana, 11800, CZ

(210) O-584095

(511) (16) tiskoviny, plakáty, fotografie, reklamní plakáty, reklamní letáky; (35) ankety ke zjištění veřejného mínění, reklamní, marketingové a propagační služby, průzkum veřejného mínění, obchodní konzultační a poradenské služby; (38) zpravodajské a informační agentury (přenos zpráv); (41) organizování konferencí, výstav (nikoliv pro reklamní a obchodní účely) a soutěží, organizování slavnostních společenských akcí, pořádání slavnostních udílení cen, organizace kulturních, zábavních a sportovních akcí, multimediální publikování, příprava a pořádání živých zábavních akcí, zveřejňování, oznamování a psaní textů (nikoliv reklamních), zvuková, obrazová a multimediální produkce a fotografie, překladatelské a tlumočnické služby; (42) webhostingové služby a software jako služba a pronájem softwaru, vývoj softwaru, programování a implementace softwaru.

Třídy výrobků a služeb:
16, 35, 38, 41, 42

(540)



(593) Obrazová

(111) **398226**

(220) 20.02.2023

(320) 20.02.2023

(442) 03.05.2023

(151) 09.08.2023

(730) **XMAT Czech a.s.**, Slévárenská 409/16, Ostrava, Mariánské Hory, 70900, CZ

(740) **PURE Legal s.r.o.**, advokátní kancelář, Mgr. Jana Ondrušová, advokát, 28. října 3390/111a, Ostrava, Moravská Ostrava, 70200

(210) O-584143

(511) (35) prodej kovového zboží, zprostředkování obchodních záležitostí, obchodní nebo podnikatelské informace, služby v oblasti získávání obchodních kontrakčních partnerů, činnost dovozní a vývozní agentury, činnost účetních poradců, vedení účetnictví, rozborů z účetnictví, revize účtů, příprava a vyhotovování daňových přiznání, strategický a operativní controlling, zejména v oblasti řízení zisku a financí, analýzy nákladů a výnosů, posuzování efektivnosti provozu a racionalizace práce, sestavování rozpočtu výnosů a nákladů, tvorba předběžných, výsledných a cenových kalkulací, sestavování materiálové a časové bilance, reklamní a propagační činnost, marketing, systemizace informací do počítačových databází, služby v oblasti administrativní správy a služby organizačně hospodářské povahy, spadající do této třídy; (39) zprostředkování dopravy materiálu a věcí, manipulace s nákladem, balení zboží a jeho dodávání, služby skladovací a parkovací, pronájem skladů, zasilatelství; (40) opracovávání kovových materiálů a konstrukčních prvků, kovovýroba, opracování kovů, kovového a plechového materiálu a jeho úprava, zejména obrábění, stříhání, prorážení, svařování a pálení, dělení kovového materiálu za tepla i za studena, vše v rámci této třídy, kovářské práce, kalení, pokovování, nakládání s odpady, též nebezpečnými, zejména jejich zpracování, recyklace a likvidace, třídění odpadu a recyklovaného materiálu; (42) inženýrské práce a služby, konzultace odborné (neobchodní), technické poradenství v oblasti strojírenství a hutnictví a vypracovávání posudků, vývoj nových výrobků v oblasti kovovýroby, testování, měření a analýzy, zpracování studií jejich proveditelnosti, konstruktérská a projekční činnost zejména v oblasti kovovýroby, projektová činnost, tvorba programového vybavení, zpracování dílenské a montážní výkresové dokumentace.

Třídy výrobků a služeb:
35, 39, 40, 42

(540)

XMAT

(592) Slovní

(111) **398227**

(220) 21.02.2023

(320) 21.02.2023

(442) 03.05.2023

(151) 09.08.2023

(730) **DLABKA DISTILLERY s.r.o.**, 132, Svijanský Újezd, 46345, CZ

(740) Ing. Michal Jupa, patentový zástupce, Na Baních 1385, Praha 5, Zbraslav, 15600

(210) O-584165

(511) (32) mošty, nápoje a šťávy ovocné, šumivé a jiné nealkoholické nápoje, sirupy a jiné přípravky k přípravě nápojů, nealkoholické cidery; (33) alkoholické nápoje všeho druhu (s výjimkou piva), pálenky, destiláty, míchané alkoholické nápoje, lihoviny, aperitivy, bylinné likéry, koktejly, likéry, medovina, destilované alkoholické nápoje z ovoce a z obilí, absint, brandy, griotka, gin, nápoje na bázi rumu a rum, vermut, vodka, whisky, cider; (40) vypalování a destilace alkoholických nápojů, úprava surovin pro výrobu nápojů, výroba moštů a dalších nápojů z ovoce a obilí, výroba alkoholických, nízkoalkoholických a nealkoholických nápojů, provoz pěstítkelské pálenice, a to výroba ovocných destilátů, provoz moštárny, a to výroba moštů, provoz lisovny ovoce, a to lisování ovoce.

Třídy výrobků a služeb:
32, 33, 40

(540)

DLABKA

(592) Slovní

(111) **398228**

(220) 22.02.2023

(320) 22.02.2023

(442) 03.05.2023

(151) 09.08.2023

(730) **Korábová Pavla**, K Bucharce 102, Liberec, Liberec XIX-Horní Hanychov, 46008, CZ

(210) O-584227

(511) (35) reklamní, marketingové a propagační služby, internetový marketing, nákup nápojů a občerstvení, pořádání výstav k obchodním a reklamním účelům; (41) služby v oblasti vzdělávání, zábavy a sportu, letní tábory (zábava a vzdělávání), organizace kulturních, zábavních a sportovních akcí, organizování konferencí, výstav a soutěží v rámci třídy 41, organizování

rekreačních aktivit, organizování rekreačních akcí, pořádání kulturních aktivit pro letní tábory, prázdninové tábory (zábava), pronájem zařízení a vybavení ke vzdělávání, zábavě, sportu a kultuře, školní vzdělávání, služby v oblasti sportu a fitness, služby v oblasti zábavy pro děti, služby v oblasti živých vystoupení, hodiny pohybových aktivit, informační služby v oblasti sportu, instruktážní kurzy vztahující se ke sportovním aktivitám, organizace, příprava a pořádání sportovních soutěží, organizace sportovních akcí, organizování sportovních a sportovních akcí, organizování sportovních soutěží, poskytování vzdělávacích služeb týkajících se cvičení, provozování sportovních táborů, provozování sportovních zařízení, provozování tělocvičen, školení o sportovních aktivitách, školící služby vztahující se ke sportu, gymnastický trénink, informace vztahující se ke sportovnímu vzdělávání, odborné vzdělávání pro mládež, odborné vzdělávání a školení, organizování a řízení vzdělávacích seminářů, organizování akcí, organizování školení, organizování workshopů, organizování zájezdů pro školící účely, pobytové školící kurzy, pořádání a vedení jednodenních školních kurzů pro dospělé, pořádání a vedení školících kurzů, pořádání a vedení workshopů (školení), pořádání odborných workshopů a výukových kurzů, pořádání sportovních kurzů, pořádání vzdělávacích workshopů v oboru podnikání, sportovní a kulturní aktivity, zábavní aktivity, mimoškolní výchova a vzdělávání, především v oblasti základních pohybových aktivit, pořádání kurzů, školení, včetně lektorské činnosti; (43) zařízení dočasného ubytování, dočasné ubytování, hotely, ubytovny a penziony, prázdninové a turistické ubytování, poskytování rychlého občerstvení, catering (hromadné dodávání hotových jídel, nápojů do restaurací, jídelen, zajištění stravování při společenských akcích), společné stravování, podávání jídel a nápojů, příprava jídel a nápojů ke spotřebě.

Třídy výrobků a služeb:
35, 41, 43

(540)



(593) Obrazová

(111) **398229**

(220) 22.02.2023

(320) 22.02.2023

(442) 03.05.2023

(151) 09.08.2023

(730) **ThreatMark s.r.o.**, Hlinky 505/118, Brno, Pisárky, 60300, CZ

(740) Weinhold Legal, v.o.s. advokátní kancelář, Mgr. Ing. Martin Lukáš, advokát, Na Florenci 2116/15, Praha 1, Nové Město, 11000

(210) O-584233

(591) Barevná

(511) (9) software, počítačové programy pro ochranu aplikací a uživatelů před kybernetickými útoky a podvody, pro ochranu platebních a bankovních systémů a pro analýzu v on-line prostředí, elektronické publikace pro kybernetickou bezpečnost a analytické nástroje v on-line prostředí a v počítačových sítích, bezpečnostní software, počítačový aplikační software, přístroje na zpracování dat, telekomunikační přístroje, bezpečnostní počítačový software ke stažení, software pro zabezpečení sítí, zařízení a platebních a bankovních systémů, software na zajištění bezpečnosti elektronické pošty a platebních a bankovních systémů, počítačový hardware, elektronické publikace s možností stažení, ve vztahu k zabezpečení údajů, přístroje na uchování dat, přístroje na sběr dat, šifrovací zařízení, elektronické šifrovací jednotky, kódovací a dekodovací přístroje a zařízení, elektronické šifrovací jednotky, elektronické dekodéry, software pro hodnocení rizik souvisejících s identitou koncových uživatelů, software

pro používání, provozování a zabezpečení identity ve vztahu k aplikacím pro mobilní telefony, software pro zabezpečení dat, software pro ověřování zabezpečených transakcí, software pro ochranu on-line transakcí a přenosu dat elektronickými prostředky, software pro kontrolu přístupu k počítačům, elektronickým sítím, webovým stránkám a databázím; (35) reklama na Internetu, propagace prodeje výrobků výše zařazených ve třídě 9 a služeb níže zařazených ve třídách 38, 42 a 45 prostřednictvím Internetu, reklama on-line v počítačové síti, distribuce reklamních nebo inzertních materiálů, reklamní texty (vydávání, zveřejňování, oznámení, vyhlášení, publikování), rozšiřování reklamních nebo inzertních materiálů, systemizace informací do počítačových databází, vydávání reklamních nebo náborových, propagačních a inzertních textů, zaslání reklamních materiálů zákazníkům, zprostředkování obchodu s výrobky výše uvedenými ve třídě 9 a se službami uvedenými níže ve třídách 38, 42 a 45 prostřednictvím Internetu, informační a poradenská činnost k obchodním a reklamním účelům, organizování komerčních akcí, pořádání výstav k obchodním účelům, merchandising, franchising, on-line inzerce; (38) poskytování přístupu k elektronickým komunikačním sítím a elektronickým databázím, poskytování přístupu k portálům na Internetu, poskytování přístupu k platformám na Internetu, poskytování zabezpečeného nebo ověřeného přístupu k počítačovým sítím a webovým stránkám, služby bezpečné elektronické pošty, automatický přenos digitálních dat s využitím telekomunikačních kanálů, předávání informací pomocí elektronických prostředků, přenos dat, digitální přenos dat po Internetu, služby v oblasti elektronické komunikace pro finanční instituce, elektronické komunikační služby vztahující se k platebním a bankovním systémům, přenos zakódovaných zpráv a obrazů, přenos zašifrovaných sdělení, přenos krátkých zpráv (SMS), obrazové, hlasové, zvukové, hudební a textové komunikace mezi mobilními telekomunikačními přístroji, informační, poradenské a konzultační služby týkající se všech výše uvedených služeb ve třídě 38; (42) navrhování, vývoj a poskytování softwaru, software jako služby (SaaS) pro ochranu aplikací a uživatelů před kybernetickými útoky a podvody, pro ochranu platebních a bankovních systémů, navrhování, vývoj a poskytování softwaru jako analytického nástroje v on-line prostředí a v počítačových sítích, analýza počítačových systémů v oboru kybernetické bezpečnosti, platebních a bankovních systémů, přístupu, autorizace, ověřování šifrování a identifikačních systémů pro počítače a počítačové sítě, vývoj, návrh a implementace v oboru kybernetické bezpečnosti, přístupu, autorizace, ověřování šifrování a identifikačních systémů pro počítače a počítačové sítě, on-line služby, které umožňují uživatelům ochranu aplikací a uživatelů před kybernetickými útoky a podvody a užití analytického nástroje v on-line prostředí, konzultace týkající se ochrany aplikací a uživatelů před kybernetickými útoky a podvody, konzultace týkající se informačních technologií v oboru ochrany před kybernetickými útoky a podvody, poskytování vyhledávačů pro Internet, poskytování informací o počítačových technologiích a programování prostřednictvím webové stránky a mobilní platformy, analytické a výzkumné služby v on-line prostředí a na Internetu, navrhování a vývoj počítačového hardwaru a softwaru, vývoj, návrh, implementace, testování, analýzy a konzultační služby v oboru systémů pro bezpečnost, přístup, autorizaci, ověřování šifrování a identifikaci pro počítače, počítačový hardware a počítačové sítě, vývoj, integrace a provoz počítačových systémů pro podporu vydávání a správy digitálních certifikátů, služby vztahující se k počítačům, jmenovitě služby správy počítačové sítě a internetového zabezpečení, jmenovitě verifikace, ověření, distribuce a správa infrastruktury veřejného klíče, vydávání, verifikace a správa digitálních certifikátů a integrace podnikatelských softwarů, počítačové konzultace vztahující se k počítačovým sítím a interním počítačovým sítím, bezpečnostním službám pro počítačové sítě a interní počítačové sítě, jmenovitě instalace, návrh a úpravy podle potřeb zákazníka, integrace podnikového softwaru, poskytování informací a poradenské a konzultační služby, vše se vztahuje k výše uvedenému ve třídě 42, včetně takových služeb poskytovaných on-line nebo prostřednictvím Internetu, elektronické ukládání souborů a dokumentů, služby související s ochranou aplikací a uživatelů před kybernetickými útoky a podvody, poradenství v oblasti kybernetické a on-line bezpečnosti; (45) udělování licencí k technologiím, zdrojovému kódu, počítačovému softwaru a jinému duševnímu vlastnictví, udělování oprávnění na počítačový software s cílem ochrany aplikací a uživatelů, počítačů, počítačových systémů, počítačových sítí a internetových webových stránek proti kybernetickým útokům, proti neoprávněnému vniknutí a neoprávněné manipulaci s daty, poskytování ověřování totožnosti, služby zjišťování základních osobních informací sloužící ověřování totožnosti, poskytování informací a poradenské a konzultační služby, vše se vztahuje k výše uvedenému ve třídě 45, včetně takových služeb poskytovaných on-line nebo prostřednictvím Internetu.

Třídy výrobků a služeb:
9, 35, 38, 42, 45

(540)



(593) Obrazová

(111) **398230**

(220) 28.02.2023

(320) 28.02.2023

(442) 03.05.2023

(151) 09.08.2023

(730) **CMQC spol. s r.o.**, Švabinského 2392/49, Praha 4, Chodov, 14900, CZ

(740) Havlík Švorčík a partneři, advokátní a patentová kancelář, JUDr. Michal Havlík, Hálkova 1406/2, Praha 2, Nové Město, 12000

(210) O-584315

(591) Barevná

(511) (19) miniatury nekovových, nemechanických a nesvětelných přenosných informačních panelů; (20) sběratelské předměty ze dřeva, sádry nebo plastu, upomínkové předměty a suvenýry ze dřeva, sádry nebo plastu, miniatury silničních patníků, sloupků a směrových sloupků ze dřeva, sádry nebo plastu, sběratelské předměty, upomínkové předměty a miniatury výše uvedené ve třídě 20 upravené broušením, nátěry, barvením, lakováním, gravírováním, rytím, tiskem či opatřené samolepkami, sběratelské předměty, upomínkové předměty a miniatury výše uvedené ve třídě 20 opatřené nápisy, obrázky, znaky, či ornamenti; (35) maloobchodní služby týkající se výše uvedených sběratelských předmětů, upomínkových předmětů a miniatur ve třídách 19 a 20 prostřednictvím maloobchodní sítě, prodejních automatů, objednávkových katalogů nebo elektronických médií.

Třídy výrobků a služeb:
19, 20, 35

(540)

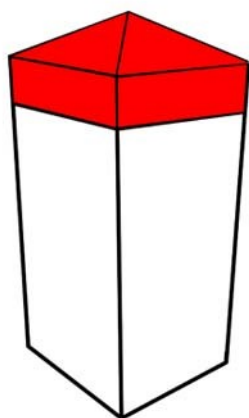

PATNIKY.EU

(593) Obrazová

(111) **398231**

(220) 01.03.2023

(320) 01.03.2023

(442) 03.05.2023

(151) 09.08.2023

(730) **Přech Vladimír**, Družstevní 751/18, Třešť, 58901, CZ

(210) O-584363

(511) (25) oděvy; (41) služby v oblasti vzdělávání, zábavy a sportu.

Třídy výrobků a služeb:

25, 41

(540)



(593) Obrazová

(111) **398232**

(220) 02.03.2023

(320) 02.03.2023

(442) 03.05.2023

(151) 09.08.2023

(730) **Novega s.r.o.**, Na Zvonku 870, Liberec, Liberec XV-Starý Harcov, 46015, CZ

(740) PROPATENT, JUDr. Matěj Sedláček, Pod Pekařkou 107/1, Praha 4, Podolí, 14700

(210) O-584377

(511) (16) obrazy včetně plátěných, fotografie, plakáty a letáky, tužky, pastelky, papírové a igelitové tašky, kalendáře; (20) polštáře (na spaní), dětské podložky (na spaní), posedový vak, sedák na židle, sedací pytel, paletové sezení (nábytek); (24) přikrývky, povlečení, povlaky na polštáře, ubrusy a ubrousky (ne papírové), prostírání, kapesníky (látkové), záclony, závěsy, ručníky, přehozy, deky.

Třídy výrobků a služeb:

16, 20, 24

(540)

MYBESTHOME

(592) Slovní

(111) **398233**

(220) 02.03.2023

(320) 02.03.2023

(442) 03.05.2023

(151) 09.08.2023

(730) **Bifé s.r.o.**, K Potoku 992, Sulice, Hlubočinka, 25168, CZ

(740) zaeRkováno s.r.o., Vršovické náměstí 111/2, Praha 10, Vršovice, 10100

(210) O-584378

(511) (30) hotové dezerty, sladké pečivo, cukrářské výrobky, moučníky, zákusky, čajové zákusky, dorty a sušenky, pralinky; (35) merchandising, maloobchodní prodej cukrářských výrobků, cukrovinek a hotových dezertů, elektronický obchod (e-shop) a zprostředkování obchodu prostřednictvím komunikačních sítí (internetu) se zaměřením na cukrářské výrobky, cukrovinky a hotové dezerty, podpora prodeje, obchodní nebo podnikatelské informace, obchodní poradenství vztahující se k franchisingu, psaní reklamních textů; (43) gastronomické služby, kavárny (služby), banketové služby, firemní akce (poskytování jídel a nápojů),

cateringové služby, mobilní cateringové služby, delikatesy (restaurace), (540)
poraďenské služby v oblasti kulinářského umění.

Třídy výrobků a služeb:
30, 35, 43

(540)

MLASKONKY

(592) Slovní

(111) **398234**

(220) 02.03.2023

(320) 02.03.2023

(442) 03.05.2023

(151) 09.08.2023

(730) **Vysoké učení technické v Brně**, Antonínská 548/1, Brno, Veverí, 60200, CZ

(210) O-584379

(591) Barevná

(511) (35) marketing, propagace, psaní reklamních textů, reklama, šíření reklamních materiálů, vydávání reklamních textů; (41) akademie (vzdělávání), pořádání a vedení workshopů (školení), pořádání soutěží (vzdělávacích nebo zábavných), předávání know-how (odborné vzdělávání), školení.

Třídy výrobků a služeb:
35, 41

(540)



(593) Obrazová

(111) **398235**

(220) 05.03.2023

(320) 05.03.2023

(442) 03.05.2023

(151) 09.08.2023

(730) **Cichoň Petr**, Velkopřevorské náměstí 490/1, Praha 1, Malá Strana, 11800, CZ

(740) Mgr. David Müller, Filipova 2016/6, Praha 4, Chodov, 14800

(210) O-584432

(591) Barevná

(511) (30) pečivo s masovou náplní, plněné bagety čerstvé, chlazené, mražené a zapékané, pečivo plněné masem a zeleninou, hamburgery v housce, wrap (zavinutý sendvič), panini, zákusky, koláče, moučníky, sendviče, pekařské výrobky, obložené chlebové bulky, chléb, hotové kakao a kakaové nápoje, nápoje na bázi čaje (neléčivé), pizza, calzone (plněná pizza), těstovinový salát, salátové dresinky, hotová káva a kávové nápoje; (43) služby v oblasti pohostinství (potraviny a nápoje), restaurace rychlého občerstvení (služby), restaurace (služby), podávání jídel a nápojů, pizzerie, cateringové služby zaměřené na zásobování jídlem.

Třídy výrobků a služeb:
30, 43



(593) Obrazová

(111) **398236**

(220) 06.03.2023

(320) 06.03.2023

(442) 03.05.2023

(151) 09.08.2023

(730) **Apartmenty Superior Buchtovín s.r.o.**, č. p. 494, Vrbice, 69109, CZ

(210) O-584454

(511) (32) mošty, nealkoholické nápoje, džusy, ovocné nápoje, ovocné šťávy (nápoje), chlazené ovocné nápoje, nápoje z hroznové šťávy, nealkoholické víno; (33) sladký alkoholizovaný mošt (cider), suchý alkoholizovaný mošt (cider), alkoholické nápoje s výjimkou piva, nízkoalkoholické nápoje, lihoviny (nápoje), alkoholické nápoje (destiláty), víno, svařené víno, červené víno, šumivé víno, bílé víno, nízkoalkoholické víno, ovocné víno, hroznové víno; (43) poskytování jídla a nápojů, pronájem nábytku, povlečení, prostírání a vybavení k poskytování jídla a nápojů, dočasné ubytování, služby v oblasti pohostinství (ubytování), poskytování rekreačního ubytování, hotely, ubytovny a penziony, prázdninové a turistické ubytování.

Třídy výrobků a služeb:
32, 33, 43

(540)



(593) Obrazová

(111) **398237**

(220) 07.03.2023

(320) 07.03.2023

(442) 03.05.2023

(151) 09.08.2023

(730) **Haviřovská teplárenská společnost, a.s.**, Konzumní 298/6a, Haviřov, Šumbark, 73601, CZ

(740) ADVOKÁTNÍ KANCELÁŘ SVATOŠ, SVATOŠOVÁ & PARTNEŘI,
s.r.o., JUDr. Renata Svatošová, Sadová 1585/7, Ostrava, Moravská
Ostrava, 70200

(210) O-584468

(591) Barevná

(511) (37) zednictví, instalace a opravy topných zařízení, výstavba a údržba
potrubí; (39) rozvod energie; (40) výroba energie, svařování.

Třídy výrobků a služeb:

37, 39, 40

(540)



(593) Obrazová

(111) **398238**

(220) 08.03.2023

(320) 08.03.2023

(442) 03.05.2023

(151) 09.08.2023

(730) VINICULTURE s.r.o., Luční 858, Rakvice, 69103, CZ

(740) Petrjánoš, advokátní kancelář s.r.o., Mgr. Marek Petrjánoš, advokát,
Neumannova 553/4, Brno, Staré Brno, 60200

(210) O-584501

(511) (33) vína a jiné alkoholické nápoje vyjma piva.

Třídy výrobků a služeb:

33

(540)

Moravica sekt

(592) Slovní

(111) **398239**

(220) 08.03.2023

(320) 08.03.2023

(442) 03.05.2023

(151) 09.08.2023

(730) DER Touristik CZ a.s., Babákova 2390/2, Praha 4, Chodov, 14800, CZ

(740) JUDr. Kristina Škampová a spol., JUDr. Kristina Škampová, Pellicova
29/8a, Brno, Brno-město, 60200

(210) O-584503

(591) Barevná

(511) (36) organizování charitativních sbírek, charitativní služby, jmenovitě
finanční služby, finanční sponzorování; (41) organizování zábavních akcí,
organizování slavnostních společenských akcí, organizování kulturních a
uměleckých akcí.

Třídy výrobků a služeb:

36, 41

(540)



(593) Obrazová

(111) **398240**

(220) 08.03.2023

(320) 08.03.2023

(442) 03.05.2023

(151) 09.08.2023

(730) VINICULTURE s.r.o., Luční 858, Rakvice, 69103, CZ

(740) Petrjánoš, advokátní kancelář s.r.o., Mgr. Marek Petrjánoš, advokát,
Neumannova 553/4, Brno, Staré Brno, 60200

(210) O-584504

(511) (33) vína a jiné alkoholické nápoje vyjma piva.

Třídy výrobků a služeb:

33

(540)

Crypto sekt

(592) Slovní

(111) **398241**

(220) 08.03.2023

(320) 08.03.2023

(442) 03.05.2023

(151) 09.08.2023

(730) VINICULTURE s.r.o., Luční 858, Rakvice, 69103, CZ

(740) Petrjánoš, advokátní kancelář s.r.o., Mgr. Marek Petrjánoš, advokát,
Neumannova 553/4, Brno, Staré Brno, 60200

(210) O-584505

(511) (33) vína a jiné alkoholické nápoje vyjma piva.

Třídy výrobků a služeb:

33

(540)

Crypto wine

(592) Slovní

(111) **398242**

(220) 09.03.2023

(320) 09.03.2023

(442) 03.05.2023

(151) 09.08.2023

(730) MORAVEC KVALITNÍ PONOŽKY s.r.o., Opavská 63/4, Brumovice,
Skrochovice, 74771, CZ

(740) Mgr. Vladimír Rajf, Špitálka 539/23e, Brno, Trnitá, 60200

(210) O-584509

(591) Barevná

(511) (10) ponožky pro diabetiky, kompresní ponožky do letadla, kompresní
punčochy, lékařské punčochy, lékařské kompresní punčochy, kompresní
punčochové kalhoty; (25) ponožky, punčochové zboží, punčocháče,
punčochové kalhoty, punčochy, punčochové ponožky, sportovní ponožky,
kotníčkové ponožky, pánské ponožky, vlněné ponožky, tenisové ponožky,
termo ponožky, ponožky do obuvi, ponožky na spaní, ponožky a punčochy,
ponožky ke kotníkům, podkolenky, dámské spodní kalhotky (spodní
prádlo), dámské spodní prádlo, funkční spodní prádlo, jemné podprsenky
bez kostic, kalhotky, podprsenky, spodní prádlo pro ženy, sportovní

podprsenky, tanga, legíny, sportovní legíny; (35) administrativa prodeje, propagace prodeje, maloobchodní prodej oděvů, maloobchodní služby zaměřené na prodej oděvů a oděvních doplňků, maloobchodní služby zásilkového prodeje oděvů, online maloobchodní služby zaměřené na oděvy, maloobchodní služby v oblasti oděvních doplňků, zásilkové maloobchodní služby zaměřené na oděvní doplňky, služby on-line maloobchodních prodejen v oblasti oděvů, maloobchodní prodej oblečení, velkoobchodní prodej oblečení, reklamní služby vztahující se k oděvům.

Třídy výrobků a služeb:
10, 25, 35

(540)



(593) Obrazová

(111) **398243**

(220) 09.03.2023

(320) 09.03.2023

(442) 03.05.2023

(151) 09.08.2023

(730) **MORAVEC KVALITNÍ PONOŽKY s.r.o.**, Opavská 63/4, Brumovice, Skrochovice, 74771, CZ

(740) Mgr. Vladimír Rajf, Špitálka 539/23e, Brno, Trnitá, 60200

(210) O-584510

(511) (10) ponožky pro diabetiky, kompresní ponožky do letadla, kompresní punčochy, lékařské punčochy, lékařské kompresní punčochy, kompresní punčochové kalhoty; (25) ponožky, punčochové zboží, punčocháče, punčochové kalhoty, punčochy, punčochové ponožky, sportovní ponožky, kotníčkové ponožky, pánské ponožky, vlněné ponožky, tenisové ponožky, termo ponožky, ponožky do obuvi, ponožky na spaní, ponožky a punčochy, ponožky ke kotníkům, podkolenky, dámské spodní kalhotky (spodní prádlo), dámské spodní prádlo, funkční spodní prádlo, jemné podprsenky bez kostic, kalhotky, podprsenky, spodní prádlo pro ženy, sportovní podprsenky, tanga, legíny, sportovní legíny; (35) administrativa prodeje, propagace prodeje, maloobchodní prodej oděvů, maloobchodní služby zaměřené na prodej oděvů a oděvních doplňků, maloobchodní služby zásilkového prodeje oděvů, online maloobchodní služby zaměřené na oděvy, maloobchodní služby v oblasti oděvních doplňků, zásilkové maloobchodní služby zaměřené na oděvní doplňky, služby on-line maloobchodních prodejen v oblasti oděvů, maloobchodní prodej oblečení, velkoobchodní prodej oblečení, reklamní služby vztahující se k oděvům.

Třídy výrobků a služeb:
10, 25, 35

(540) **MORAVEC KVALITNÍ PONOŽKY**

(592) Slovní

(111) **398244**

(220) 09.03.2023

(320) 09.03.2023

(442) 03.05.2023

(151) 09.08.2023

(730) **Novartis AG**, 4002 Basel, CH

(740) Havlík Švorčík a partneři, advokátní a patentová kancelář, JUDr. Michal Havlík, Hálkova 1406/2, Praha 2, Nové Město, 12000

(210) O-584511

(511) (5) farmaceutické přípravky pro humánní užití.

Třídy výrobků a služeb:

5

(540)

DENEpra

(592) Slovní

(111) **398245**

(220) 09.03.2023

(320) 09.03.2023

(442) 03.05.2023

(151) 09.08.2023

(730) **Pepso s.r.o.**, Panenská 24, Bratislava - Staré Mesto, SK

(740) JUDr. Aleš Zábrš, advokát, Na Beránce 57/2, Praha 6, Dejvice, 16000

(210) O-584518

(591) Barevná

(511) (33) víno, šumivé víno, nápoje obsahující víno, vinné stříky, aperitivy na bázi vína pocházející z Maďarska; (35) reklama, podpora prodeje (pro třetí osoby), sběr údajů do počítačových databází a jejich seřazování, aktualizace a údržba údajů v počítačových databázích v oblasti spotřebních produktových informací o vínech pro maloobchodní prodejce a spotřebitele, služby spojené s průzkumem trhu v oblasti vína a výběru vín pro maloobchodní prodejce a spotřebitele, maloobchodní služby s vínem, lihovinami a alkoholickými nápoji prostřednictvím internetu, marketing v oblasti vín, lihovin a alkoholických nápojů, podpora prodeje (pro třetí osoby) a organizování obchodních a reklamních výstav a ochutnávek vín, lihovin a alkoholických nápojů, reklamní služby a podpora prodeje (pro třetí osoby) v oblasti výhod členů vinných klubů a vinných spolků, reklamní služby a podpora prodeje (pro třetí osoby) prostřednictvím motivačních schémat a věrnostních programů, rozšiřování reklamních materiálů, letáků, prospektů, tiskovin a vzorků a poskytování reklamních informací v oblasti vín, lihovin a alkoholických nápojů pro vinné kluby a spolky, to vše pro výrobky ve tř. 33 pocházejícími z Maďarska.

Třídy výrobků a služeb:

33, 35

(540)



(593) Obrazová

(111) **398246**

(220) 09.03.2023

(320) 09.03.2023

(442) 03.05.2023

(151) 09.08.2023

(730) **Pepso s.r.o.**, Panenská 24, Bratislava - Staré Mesto, SK

(740) JUDr. Aleš Zábrš, advokát, Na Beránce 57/2, Praha 6, Dejvice, 16000

(210) O-584519

(591) Barevná

(511) (33) víno, šumivé víno, nápoje obsahující víno, vinné stříky, aperitivy na bázi vína pocházející z Francie; (35) reklama, podpora prodeje (pro třetí osoby), sběr údajů do počítačových databází a jejich seřazování, aktualizace a údržba údajů v počítačových databázích v oblasti spotřebních produktových informací o vínech pro maloobchodní prodejce a spotřebitele,

služby spojené s průzkumem trhu v oblasti vína a výběru vín pro maloobchodní prodejce a spotřebitele, maloobchodní služby s vínem, lihovinami a alkoholickými nápoji prostřednictvím internetu, marketing v oblasti vín, lihovin a alkoholických nápojů, podpora prodeje (pro třetí osoby) a organizování obchodních a reklamních výstav a ochutnávek vín, lihovin a alkoholických nápojů, reklamní služby a podpora prodeje pro vinné kluby a vinné spolky, reklamní služby a podpora prodeje (pro třetí osoby) v oblasti výhod členů vinných klubů a vinných spolků, reklamní služby a podpora prodeje (pro třetí osoby) prostřednictvím motivačních schémat a věrnostních programů, rozšiřování reklamních materiálů, letáků, prospektů, tiskovin a vzorků a poskytování reklamních informací v oblasti vín, lihovin a alkoholických nápojů pro vinné kluby a spolky, to vše pro výrobky ve tř. 33 pocházejícími z Francie.

Třídy výrobků a služeb:
33, 35

(540)

FR



Vin & Mer

(593) Obrazová

- (111) **398247**
(220) 09.03.2023
(320) 09.03.2023
(442) 03.05.2023
(151) 09.08.2023
(730) **Pepso s.r.o.**, Panenská 24, Bratislava - Staré Mesto, SK
(740) JUDr. Aleš Zábrš, advokát, Na Beránce 57/2, Praha 6, Dejvice, 16000
(210) O-584520
(591) Barevná

(511) (33) víno, šumivé víno, nápoje obsahující víno, vinné stříky, aperitivy na bázi vína pocházející z Rakouska; (35) reklama, podpora prodeje (pro třetí osoby), sběr údajů do počítačových databází a jejich seřazování, aktualizace a údržba údajů v počítačových databázích v oblasti spotřebních produktových informací o vínech pro maloobchodní prodejce a spotřebitele, služby spojené s průzkumem trhu v oblasti vína a výběru vín pro maloobchodní prodejce a spotřebitele, maloobchodní služby s vínem, lihovinami a alkoholickými nápoji prostřednictvím internetu, marketing v oblasti vín, lihovin a alkoholických nápojů, podpora prodeje (pro třetí osoby) a organizování obchodních a reklamních výstav a ochutnávek vín, lihovin a alkoholických nápojů, reklamní služby a podpora prodeje (pro třetí osoby) v oblasti výhod členů vinných klubů a vinných spolků, reklamní služby a podpora prodeje (pro třetí osoby) prostřednictvím motivačních schémat a věrnostních programů, rozšiřování reklamních materiálů, letáků, prospektů, tiskovin a vzorků a poskytování reklamních informací v oblasti vín, lihovin a alkoholických nápojů pro vinné kluby a spolky, to vše pro výrobky ve tř. 33 pocházejícími z Rakouska.

Třídy výrobků a služeb:
33, 35

(540)

AT



Donauinsel

(593) Obrazová

- (111) **398248**
(220) 13.03.2023
(320) 13.03.2023
(442) 03.05.2023
(151) 09.08.2023
(730) **ATEA future, s.r.o.**, Dukelských hrdinů 407/26, Praha 7, Holešovice, 17000, CZ
(740) JUDr. Jan Klail, advokát, Lukavická 2012/22, Plzeň, Jižní Předměstí, 30100
(210) O-584557
(511) (3) čistící prostředky a vonné přípravky, jiné než pro osobní potřebu, kosmetické přípravky, parfumerie, přípravky pro osobní hygienu, kosmetické přípravky, kosmetické přípravky pro péči o zvířata, krejčovský vosk a ševcovská směla, toaletní přípravky, vonné oleje a aromatické výtažky.

Třídy výrobků a služeb:
3

(540)

LAURA COLLINI

(592) Slovní

- (111) **398249**
(220) 13.03.2023
(320) 13.03.2023
(442) 03.05.2023
(151) 09.08.2023
(730) **LIGHTHOUSE INTERNATIONAL INC.**, 255 Keele St., Toronto M6P-2K1, Ontario, CA
(740) Bohemia Patent, Ing. Jana Vandělíková, Petrská 1136/12, Praha 1, Nové Město, 11000
(210) O-584569
(511) (5) farmaceutické přípravky a látky, farmaceutické přípravky pro lidskou potřebu, přírodní léčiva, chemické výrobky pro farmaceutické účely, farmaceutické výrobky pro veterinární účely, chemické přípravky pro farmaceutické účely, rostlinné výtažky pro farmaceutické účely, farmaceutické přípravky na úpravu imunity, veterinární léčiva, veterinární výrobky, doplňky krmiva pro veterinární účely, hygienické přípravky pro veterinární účely, přípravky se stopovými prvky pro humánní a veterinární použití, vitaminy a vitaminové přípravky, vitaminové nápoje, vitaminové tablety, vitaminové doplňky, vitaminy pro zvířata, vitaminové doplňky pro zvířata, vitaminové přípravky jako doplňky stravy, minerální dietní doplňky pro zvířata, minerální dietní doplňky pro lidi, minerální potravinové přípravky pro léčebné účely, minerální přípravky a látky pro lékařské použití, vitaminové a minerální doplňky, potravinové doplňky obsahující stopové prvky, dietetické a nutriční přípravky pro léčebné účely, bylinné a rostlinné výtažky pro léčebné účely, výtažky z léčivých rostlin, sirupy pro farmaceutické účely, vitaminové kapky, bylinné čaje (léčivé nápoje), bylinné směsi k léčebnému použití, dietetické potraviny pro léčebné účely,

potravni doplňky, bílkovinné doplňky stravy, bílkovinné potraviny pro lékařské účely, balzámy pro léčebné účely, balzámy pro farmaceutické účely, léčivé balzámy, farmaceutické krémy, léčivé krémy, rostlinné krémy pro léčebné účely.

Třídy výrobků a služeb:

5

(540) **MemoryMax**

(592) Slovní

(111) **398250**

(220) 13.03.2023

(320) 13.03.2023

(442) 03.05.2023

(151) 09.08.2023

(730) **ATEA future, s.r.o.**, Dukelských hrdinů 407/26, Praha 7, Holešovice, 17000, CZ

(740) JUDr. Jan Klail, advokát, Lukavická 2012/22, Plzeň, Jižní Předměstí, 30100

(210) O-584571

(511) (3) čisticí prostředky a vonné přípravky, jiné než pro osobní potřebu, kosmetické přípravky, kosmetické přípravky, parfumerie, přípravky pro osobní hygienu, kosmetické přípravky pro péči o zvířata, krejčovský vosk a ševcovská směla, toaletní přípravky, vonné oleje a aromatické výtažky.

Třídy výrobků a služeb:

3

(540) **LUIGI COLLINI**

(592) Slovní

(111) **398251**

(220) 13.03.2023

(320) 13.03.2023

(442) 03.05.2023

(151) 09.08.2023

(730) **ATEA future, s.r.o.**, Dukelských hrdinů 407/26, Praha 7, Holešovice, 17000, CZ

(740) JUDr. Klail Jan, advokát, Lukavická 2012/22, Plzeň, Jižní Předměstí, 30100

(210) O-584573

(511) (3) čisticí prostředky a vonné přípravky, jiné než pro osobní potřebu, kosmetické přípravky, kosmetické přípravky, parfumerie, přípravky pro osobní hygienu, kosmetické přípravky pro péči o zvířata, toaletní přípravky, krejčovský vosk a ševcovská směla, vonné oleje a aromatické výtažky.

Třídy výrobků a služeb:

3

(540) **ANEL**

(592) Slovní

(111) **398252**

(220) 13.03.2023

(320) 13.03.2023

(442) 03.05.2023

(151) 09.08.2023

(730) **NOVOFRUCT SK, s.r.o.**, Komárňanská cesta 13, Nové Zámky, SK

(740) Bukovinský & Chlípala, s.r.o., Svätoplukova 30, 821 08 Bratislava

(210) O-584574

(511) (29) zeleninové pomazánky, zeleninové pasty, zeleninové pěny, zeleninové pyré.

Třídy výrobků a služeb:

29

(540) **Vegánka**

(592) Slovní

(111) **398253**

(220) 13.03.2023

(320) 13.03.2023

(442) 03.05.2023

(151) 09.08.2023

(730) **HYTTA s.r.o.**, č. p. 490, Velké Karlovice, 75606, CZ

(740) Trama Legal s.r.o., advokátní kancelář, Bottova 2a, 811 09 Bratislava

(210) O-584575

(511) (37) stavební služby, developerské služby (stavebnictví), stavebnictví, stavitelství; (41) vzdělávací služby v oblasti architektury, školení v oblasti designu, vzdělávací služby v oblasti designu; (42) stavební design, projektování (stavební), vývoj stavebních projektů, kreslení stavebních plánů, projektování staveb, služby v oblasti stavebního designu, architektonický design, architektura, architektonické služby, služby interiérové architektury; (43) dočasné ubytování, služby rezervace ubytování, poskytování rekreačního ubytování.

Třídy výrobků a služeb:

37, 41, 42, 43

(540)

Hytta

(592) Slovní

(111) **398254**

(220) 13.03.2023

(320) 13.03.2023

(442) 03.05.2023

(151) 09.08.2023

(730) **Bubnovi s.r.o.**, Žižkova 1021, Hořice, 50801, CZ

(740) miller & miller advokáti, s.r.o., Pražská 777, Velké Přílepy, 25264

(210) O-584577

(591) Barevná

(511) (16) alba, archy papíru, balicí papír, blahopřání, desky na dokumenty, grafické znázornění, grafické reprodukce, kalendáře, katalogy, letáky, lístky, manuály (návody), nákupní tašky z papíru nebo plastické hmoty, obálky (papírnické zboží), obaly (papírnické zboží), oznámení (papírnické zboží), plakáty, pohlednice, potřeby pro psaní, poutače z papíru nebo lepenky, prospekty, stojánky na fotografie, tiskoviny, visačky na jmenovky (kancelářské potřeby), zápisníky; (18) batohy, deštníky, klíčenky, konferenční desky, malá cestovní zavazadla, obaly na deštníky, pouzdra na vizitky, tašky; (25) čepice, svrchní oděvy, trička; (35) administrativní služby, grafická úprava pro reklamní účely, marketing, modeling pro reklamní účely nebo podporu prodeje, obchodní průzkum, obchodní zprostředkovatelské služby, online reklama v počítačové síti, podpora prodeje jiných osob, poradenství v oblasti komunikační strategie v reklamě, pořádání a moderování komerčních akcí, propagace, reklama, zprostředkování dovozu a vývozu; (39) doprava zboží, skladování.

Třídy výrobků a služeb:

16, 18, 25, 35, 39

(540)

Bubnovi
AGENTURA
HOSTESKY a MERCH

(593) Obrazová

(111) **398255**

(220) 13.03.2023

(320) 13.03.2023

(442) 03.05.2023

(151) 09.08.2023

(730) **Bubnovi s.r.o.**, Žižkova 1021, Hořice, 50801, CZ

(740) miller & miller advokáti, s.r.o., Pražská 777, Velké Přílepy, 25264

(210) O-584578

(511) (16) alba, archy papíru, balicí papír, blahopřání, desky na dokumenty, grafické znázornění, grafické reprodukce, kalendáře, katalogy, letáky, listky, manuály (návod), nákupní tašky z papíru nebo plastické hmoty, obálky (papírnické zboží), obaly (papírnické zboží), oznámení (papírnické zboží), plakáty, pohlednice, potřeby pro psaní, poutače z papíru nebo lepenky, prospekty, stojánky na fotografie, tiskoviny, visačky na jmenovky (kancelářské potřeby), zápisníky; (18) batohy, deštníky, klíčenky, konferenční desky, malá cestovní zavazadla, obaly na deštníky, pouzdra na vizitky, tašky; (25) čepice, svrchní oděvy, trička; (35) administrativní služby, grafická úprava pro reklamní účely, marketing, modeling pro reklamní účely nebo podporu prodeje, obchodní průzkum, obchodní zprostředkovatelské služby, online reklama v počítačové síti, podpora prodeje jiných osob, poradenství v oblasti komunikační strategie v reklamě, pořádání a moderování komerčních akcí, propagace, reklama, zprostředkování dovozu a vývozu; (39) doprava zboží, skladování.

Třídy výrobků a služeb:
16, 18, 25, 35, 39

(540) **Bubnovi**

(592) Slovní

(111) **398256**

(220) 13.03.2023

(320) 13.03.2023

(442) 03.05.2023

(151) 09.08.2023

(730) **Dermaacol, a.s.**, Výtvarná 1023/4, Praha 6, Ruzyně, 16100, CZ

(740) **HARBER IP s.r.o.**, Dukelských hrdinů 567/52, Praha 7, Holešovice, 17000

(210) O-584579

(511) (3) kosmetika.

Třídy výrobků a služeb:
3

(540) **DERMACOL AROMA MOMENT**

(592) Slovní

(111) **398257**

(220) 13.03.2023

(320) 13.03.2023

(442) 03.05.2023

(151) 09.08.2023

(730) **Dermaacol, a.s.**, Výtvarná 1023/4, Praha 6, Ruzyně, 16100, CZ

(740) **HARBER IP s.r.o.**, Dukelských hrdinů 567/52, Praha 7, Holešovice, 17000

(210) O-584580

(511) (3) kosmetika.

Třídy výrobků a služeb:
3

(540) **DERMACOL HAIR BOOST**

(592) Slovní

(111) **398258**

(220) 13.03.2023

(320) 13.03.2023

(442) 03.05.2023

(151) 09.08.2023

(730) **Fischer Ellen**, Ungarova 678/8, Praha 10, Malešice, 10800, CZ

(740) **JUDr. Jaromír Štůsek LL.M. Ph.D.**, advokát, Jandova 185/6, Praha 9, Vysočany, 19000

(210) O-584585

(591) Barevná

(511) (35) reklama, propagace, maloobchodní a velkoobchodní činnost v oblasti kosmetických výrobků, zdravotnických výrobků, léčivých přípravků a výživových doplňků, předvádění zboží pro účely reklamy a podpory prodeje, řízení obchodní činnosti, obchodní administrativa, kancelářské práce; (41) vzdělávání, školení, publikační činnost, vydavatelská a nakladatelská činnost, pořádání a vedení seminářů a školení, zejména vzdělávací služby týkající se meditace, koučink, školici nebo vzdělávací služby v oblasti životního koučování, zdravotní a fitness trénink, vzdělávací služby v oblasti duchovního rozvoje, dohled nad tělesným

cvičením, vedení hodin v oblasti cvičení, poskytování výuky týkající se cvičení, vedení kurzů, seminářů a workshopů, pořádání odborných workshopů a výukových kurzů, kurzy osobního rozvoje, kurzy sebeuvědomění (školení), pořádání instruktážních kurzů, instruktážní kurzy vztahující se ke sportovním aktivitám; (44) zdravotnické služby, lékařské služby, konzultace a poradenství v oblasti zdravotnických a lékařských služeb, služby biorezonance, zejména se zaměřením na zdravý životní styl, zdravé stravování a prevenci nemocí.

Třídy výrobků a služeb:
35, 41, 44

(540)



(593) Obrazová

(111) **398259**

(220) 14.03.2023

(320) 14.03.2023

(442) 03.05.2023

(151) 09.08.2023

(730) **SINCLAIR Global Group s.r.o.**, Purkyňova 2740/45, Brno, Královo Pole, 61200, CZ

(740) **Mgr. Robert Holfeuer**, advokát, Purkyňova 2740/45, Brno, Královo Pole, 61200

(210) O-584590

(591) Barevná

(511) (11) topná, ventilační a klimatizační zařízení a čistící zařízení, zařízení na chlazení a mrazení, hořáky, kotle a ohříváče vody, sanitární zařízení, zařízení pro rozvod vody a hygienická zařízení, kouřovody a zařízení pro odvádění odpadních plynů, regulační a bezpečnostní zařízení pro rozvody vody a plynu, zařízení pro průmyslové zpracování.

Třídy výrobků a služeb:
11

(540)



(593) Obrazová

(111) **398260**

(220) 14.03.2023

(320) 14.03.2023

(442) 03.05.2023

(151) 09.08.2023

(730) **Jadrníčková Bohdana**, Komenského 318, Náměšť na Hané, 78344, CZ

(740) Ing. Petr Soukup, patentový zástupce, tř. Svobody 43/39, Olomouc, 77900

(210) O-584601

(591) Barevná

(511) (16) tiskoviny, prospekty, plakáty, letáky, fotografie, pohlednice, samolepky, etikety, kromě textilních, reklamní, informační a propagační výrobky z papíru, včetně dekoračních předmětů z papíru, propisky a fixy, obalový materiál z papíru a balicí folie z plastu, papírové a plastové sáčky a tašky, papírové podložky a tácky pod sklenice; (21) pohárky a poháry skleněné, sklenice, číše, láhve, poháry keramické, holby keramické, stojany na jídelní lístky, keramické a porcelánové tácky, keramické džbány; (32) piva různých druhů a stupňovitostí, světlá i tmavá, sudová i lahlová, piva výčepní, sladová, ležáky a piva příchucovaná, piva speciální, jako piva bylinná a bylinková, zázvorová, ovocná, piva nízkenergetická a s nízkým obsahem alkoholu, piva nealkoholická, dietetická piva a nápoje (výjma určených k léčebným účelům), sladina a sladové nápoje míchané a lihuprosté, šumivé nápoje na bázi piva s nízkým obsahem alkoholu nebo piva nealkoholická s obsahem ovocných a/nebo zeleninových šťáv, výtažků a výluhů, případně bylin, nápoje kvašené nealkoholické, nealkoholické nápoje, minerální vody a přípravky na jejich výrobu, přírodní nebo umělé, a to trestí (ne éterické oleje), tablety a prášky, nealkoholické nápoje obsahující kyselinu uhličitou, ovocné a zeleninové šťávy, proteinové nápoje, nealkoholické nápoje obsahující vitamíny, multivitamíny a/nebo minerály, nealkoholické nápoje energetické, iontové, izotonické a výživové nápoje (vše nikoliv pro léčebné účely), šerbety jako nápoje, sodovky a stolní vody perlivé i neperlivé, dietní nápoje (ne pro lékařské účely), nealkoholické aperitivy, přípravky nebo příchutě na výrobu nápojů, a to koncentráty a sirupy, tablety a prášky na přípravu šumivých nealkoholických nápojů, nealkoholické nápoje s příchutí ovoce nebo zeleniny, džusy a mošty, pramenité vody, míchané nápoje nealkoholické.

Třídy výrobků a služeb:

16, 21, 32

(540)



(593) Obrazová

(111) **398261**

(220) 15.03.2023

(320) 15.03.2023

(442) 03.05.2023

(151) 09.08.2023

(730) **Jarmal s.r.o.**, Nádražní 574/78, Klobouky u Brna, 69172, CZ

(210) O-584623

(511) (6) kovové stavební a konstrukční materiály a prvky, kovové železářské zboží, přemístitelné kovové konstrukce a kovové stavby; (11) kouřovody a zařízení pro odvádění odpadních plynů, topná, ventilační a klimatizační zařízení a čistící zařízení na odpadní vodu; (17) ohebné trubky, potrubí, hadice, jejich příslušenství (včetně ventilů) a příslušenství k neohébným trubkám, vše nekovové, těsnění, těsnicí materiál a materiál na výplně, izolační a bariérové výrobky a materiály, gumové průchodky, gumové výrobky na spojování, ohnivzdorné dilatační spoje, průchodky ze syntetického kaučuku, pružné dilatační spoje, elastomerové dilatační spoje; (19) nekovové stavební a konstrukční materiály a prvky, nekovové konstrukce a nekovové přenosné stavební prvky; (37) stavebnictví a demolicí staveb, instalační a montážní služby, čištění, opravy a údržba, vše ve stavebnictví.

Třídy výrobků a služeb:

6, 11, 17, 19, 37

(540)

Jarmal

(592) Slovní

(111) **398262**

(220) 16.03.2023

(320) 16.03.2023

(442) 03.05.2023

(151) 09.08.2023

(730) **BeWooden Company s.r.o.**, č. p. 720, Fryčovice, 73945, CZ

(210) O-584641

(511) (16) tiskárenské výrobky, fotografie, papírnické zboží s lepicí fólií, kancelářské potřeby, potřeby pro rýsování a kreslení, potřeby pro umělce, tištěné propagační materiály, knihy, dětské knihy; (25) oděvy, obuv, pokrývky hlavy, dětské pokrývky hlavy, čepice (pokrývky hlavy); (28) hry, hračky, dřevěné hračky, dětské hračky, vzdělávací hračky, figurky (hračky), vánoční ozdoby, brože (hračky).

Třídy výrobků a služeb:

16, 25, 28

(540)

Liška Eliška

(592) Slovní

(111) **398263**

(220) 16.03.2023

(320) 16.03.2023
(442) 03.05.2023
(151) 09.08.2023
(730) **Zezulová Nikola**, Zahraničního odboje 938/14, Třebíč, Borovina, 67401, CZ

(740) Advokátní kancelář - Mgr. Petr Žižka, LL.M., Mgr. Petr Žižka LL.M., Sedláčkova 209/16, Plzeň, Vnitřní Město, 30100

(210) O-584646

(511) (25) trička, těhotenská trička, trička s potiskem, trička bez rukávů, trička na jógu, trička s dlouhým rukávem, trička (s krátkým rukávem), trička s falešným rolákem, sportovní trička odvádějící vlhkost, dámská krátká přiléhavá trička, sportovní trička s krátkým rukávem, mikiny, mikiny s kapucí, sportovní mikiny s kapucí, tílka, atletická tílka, běžecká tílka, sportovní tílka, tílka ke kimonům (koshimaki), tílka ke kimonům (juban), běžecká trika a bundy, bolerka, bolera, bundy, bundy a krátké kabáty s výplní, bundy bez rukávů, bundy krátké, bundy na rozcvičení, bundy na snowboard, bundy s rukávy, bundy v safari stylu, bundy z flísy (fleece), bundy z kožešiny, bundy z kůže, bundy z prachového peří, cvičební oděvy, dámské oděvy, dámské šaty, dámské slavnostní šaty, dámské svrchní oděvy, dámské topy bez ramínek, dlouhé bundy, dlouhé hábity (tradiční oděv arabských mužů), domácí oděvy, džíny a džínové oblečení, flisové oděvy, hedvábné oděvy, hedvábné šátky, kabáty, kalhoty, kalhotový kostým, košile, spodničky (košíčky), košile (na knoflíky), košile (neformální), minisukně, neformální oblečení, parky (bundy s kapucí), pásky (oděvy), podkolenky, pletené rukavice, pulovry, roláky (oděvy), roláky (svetry), rukavice (oděvy), šály (oděvy), šály (šátky na krk), šátky (oděvy), šatové sukně, šaty, šaty bez rukávů, šaty hanbok, šaty muu muu (volné šaty rovně splývající dolů), módní klobouky, roušky (módní oděvy); (35) maloobchodní prodej oděvů, maloobchodní služby zásilkového prodeje oděvů, maloobchodní služby zaměřené na prodej oděvních doplňků, služby on-line maloobchodních prodejen v oblasti oděvů, obchodní poradenské služby a informace pro spotřebitele, maloobchodní prodej předmětů sloužících k úpravě vzhledu lidí, maloobchodní prodej vaků, módní přehlídky k obchodním účelům, pořádání expozic pro komerční účely, pořádání předváděcích akcí pro obchodní účely, předvádění výrobků, prezentace výrobků prostřednictvím sdělovacích prostředků pro maloobchodní účely, prezentace výrobků v komunikačních médiích pro účely maloobchodu, příprava a prezentace audiovizuálních ukázek pro reklamní účely, tvorba videí a fotografií výše uvedených produktů ve třídě 25 pro reklamní účely; (41) služby pro produkci zábavy ve formě videa, tvorba audia, videa, multimedií a fotografií, fotografické kompozice pro třetí osoby, nahrávání a produkce audio nahrávek; (42) navrhování log na trička, módní návrhářství, navrhování módních doplňků, poradenské služby v oblasti módního návrhářství.

Třídy výrobků a služeb:
25, 35, 41, 42

(540) **uchem v mechu**

(592) Slovní

(111) **398264**

(220) 16.03.2023

(320) 16.03.2023

(442) 03.05.2023

(151) 09.08.2023

(730) **Cichoň Petr**, Velkopřevorské náměstí 490/1, Praha 1, Malá Strana, 11800, CZ

(740) Mgr. David Müller, Filipova 2016/6, Praha 4, Chodov, 14800

(210) O-584655

(511) (30) pečivo s masovou náplní, plněné bagety čerstvé, chlazené, mražené a zapékané, pečivo plněné masem a zeleninou, hamburgery v housce, wrap (zavinutý sendvič), panini, zákusky, koláče, moučníky, sendviče, pekařské výrobky, obložené chlebové bulky, chléb, hotové kakao a kakaové nápoje, nápoje na bázi čaje (neléčivé), pizza, calzone (plněná pizza), těstovinový salát, salátové dresinky, hotová káva a kávové nápoje; (43) služby v oblasti pohostinství (potraviny a nápoje), restaurace rychlého občerstvení (služby), restaurace (služby), podávání jídel a nápojů, pizzerie, cateringové služby zaměřené na zásobování jídel.

Třídy výrobků a služeb:
30, 43

(540)



(593) Obrazová

(111) **398265**

(220) 17.03.2023

(320) 17.03.2023

(442) 03.05.2023

(151) 09.08.2023

(730) **HET spol. s.r.o.**, č. p. 61, Ohnič, 41765, CZ

(740) FISCHER IP s.r.o., Na hrobci 294/5, Praha 2, Nové Město, 12800

(210) O-584662

(511) (1) lepidla pro průmysl, lepidla na tapety, rozpouštědla na barvy; (2) barvy, nátěry, laky a fermeže, ochranné výrobky proti korozi, ochranné nátěry, mořidla, kovy listkové a práškové pro malíře a dekoratéry, ředidla a zahušťovače pro barvy, nátěry a laky, lepidla pro barvy, přírodní pryskyřice v surovém stavu; (3) toaletní barviva, kosmetické barvy a barviva, bělicí přípravky, čisticí přípravky, čisticí oleje, přípravky na odstraňování barev a laků, přípravky na odstraňování rzi, přípravky na čištění tapet; (9) zařízení výpočetní techniky a software pro automatizované míchání barev.

Třídy výrobků a služeb:
1, 2, 3, 9

(540)

HET - SKVĚLÝ TAH

(592) Slovní

(111) **398266**

(220) 20.03.2023

(320) 20.03.2023

(442) 03.05.2023

(151) 09.08.2023

(730) **POHÁRY BAUER s.r.o.**, Jandova 10/3, Praha 9, Vysočany, 19000, CZ

(740) Kyjovský & spol. advokátní kancelář, JUDr. Milan Kyjovský, advokát, Jaselská 202/19, Brno, Veverí, 60200

(210) O-584692

(591) Barevná

(511) (6) busty z obecných kovů, drobné kovové železářské zboží, figurky (sošky) z obecných kovů, kovové nádoby jako obaly, kovové pamětní desky, kovové pamětní plakety, kovové vývěsní štíty, kovové železářské zboží, medaile z obecných kovů a jejich slitin, obecné kovy, v surovém stavu nebo částečně zpracované, ozdobná kování na dveře a okna, pamětní poháry ve formě sošek z obecných kovů, plakety z obecných kovů a jejich slitin, slitiny obecných kovů, sochy z obecných kovů, sošky z obecných kovů, trofeje z obecných kovů a jejich slitin, umělecká díla z bronzu, umělecké předměty z obecných kovů, vítězné poháry vyrobené z obecných kovů, železo, v surovém stavu nebo částečně zpracované; (14) busty z drahých kovů, drahé kovy, surové nebo jako polotovary, figurky z drahých kovů, kazety na šperky, klíčenky (dělené kroužky s ozdobou nebo jako přívěsek), klíčenky vysouvací, komponenty na výrobu šperků, manžetové knoflíčky, medaile, medailonky [šperky], mince, našivací etikety z drahých kovů, na oděvy, našivací štítky z drahých kovů, na oděvy, odznaky z drahých kovů, pamětní medaile, pamětní poháry ve formě sošek z drahých kovů, poháry (ceny) z drahých kovů, jakož i jejich imitací, potřeby pro výrobu šperků, pouzdra na medaile spadající do této třídy, pouzdra na trofeje spadající do této třídy,

řemínky k náramkovým hodinkám, řetízky (šperky), skleněná bižuterie (imitace drahokamů), sochy z drahých kovů, sošky z drahých kovů, spony do kravaty, stříbro, surové nebo jako polotovary, šperkownice, šperky, trofeje, umělecká díla z drahých kovů, výherní poháry z drahých kovů, ze slitin drahých kovů či jimi potažené, vzácné kovy a jejich slitiny, zlato, surové nebo jako polotovary; (16) alba, akvarelové malby, architektonické modely, blahopřání, brožury, figurky (sošky) z papírové hmoty, grafická znázornění, grafické reprodukcce, grafické tisky, kancelářské potřeby, s výjimkou nábytku, kalendáře, karty, knihy, krabice z papíru nebo lepenky, lepenka, malby [obrazy], zarámované i nezarámované, mapy, obalové fólie z plastických hmot, obaly na lahve, z papíru nebo lepenky, obaly [papírnické zboží], papír, papírnické zboží, plakáty, plakety z papíru, plastické hmoty na modelování, pohlednice, potřeby pro psaní, poutače z papíru nebo lepenky, pouzdra na psací potřeby [papírnické zboží], reklamní tabule z papíru nebo lepenky, stojánky na fotografie, na pera, na tužky, školní potřeby [papírnické zboží], vývěsní štíty z papíru nebo lepenky, šablony, tiskoviny; (20) bedny na hračky, bedny ne kovové, busty ze dřeva, vosku, sádry nebo plastu, domovní čísla, ne kovová, ne podsvícená, dřevěné obaly na lahve, figurky ze dřeva, vosku, sádry nebo plastu, identifikační štítky, ne kovové, krabice ze dřeva nebo plastu, medaile ze dřeva, vosku, sádry nebo plastu, nábytek, nafukovací reklamní předměty, nástěnky (vývěsky), poháry ze dřeva, vosku, sádry nebo plastu, pamětní poháry ve formě sošek ze dřeva, vosku, sádry nebo plastu, plakety ze dřeva, vosku, sádry nebo plastu, plastové štítky, poháry (ceny) ze dřeva, vosku, sádry nebo plastu, polštáře (dekorační), poutače ze dřeva nebo plastu, rámy na obrazy, sochy ze dřeva, vosku, sádry nebo plastu, sošky ze dřeva, vosku, sádry nebo plastu, trofeje ze dřeva, vosku, sádry nebo plastu, truhlářské výrobky, umělecké předměty ze dřeva, vosku, sádry nebo plastu, vitríny a stojany na vystavení šperků, výrobky z proutí, vývěsní štíty ze dřeva nebo plastu; (21) busty z porcelánu, keramiky, kameniny nebo skla, dekorační předměty ze porcelánu, figurky (sošky) z porcelánu, keramiky, kameniny, terakoty nebo skla, flakóny, hrnčířské výrobky, hrnky, jídelní soupravy [nádobí], kapesní lahve, krabičky ze skla, lahve, malované skleněné výrobky, medaile z porcelánu, keramiky, kameniny, terakoty nebo skla, nádoby z kameniny, nádoby z porcelánu, návleky na hrnky, organizéry na drobné předměty pro domácnost, ozdobné skleněné koule, poháry, pamětní poháry ve formě sošek z porcelánu, keramiky, kameniny, terakoty nebo skla, plakety z porcelánu, keramiky, kameniny, terakoty nebo skla, poháry (ceny) z porcelánu, keramiky, kameniny, terakoty nebo skla, prostrhání, ne papírové nebo textilní, sklo surové nebo jako polotovar, s výjimkou stavebního skla, sklenice [nádoby], sochy z porcelánu, keramiky, kameniny nebo skla, stojánky na jídelní lístky, stojánky na ubrousky (stolování), svícny, šálky, talíře z porcelánu, keramiky, kameniny, terakoty nebo skla, hrnčířky, vázy, výrobky z křišťálového skla, výrobky z porcelánu, vývěsní štíty ze skla nebo porcelánu; (35) aktualizace reklamních materiálů, aranžování výkladů, grafická úprava pro reklamní účely, influencer marketing, marketing, obchodní informace, obchodní správa licencí k výrobkům a službám jiných osob, obchodní zprostředkovatelské služby, online reklama v počítačové síti, podpora prodeje jiných osob, pomoc při řízení obchodní činnosti, poradenství v oblasti komunikační strategie při styku s veřejností, poradenství v oblasti komunikační strategie v reklamě, pořádání a moderování komerčních akcí, pořádání výstav pro obchodní či reklamní účely, poskytování obchodních informací a rady pro spotřebitele ve výběru produktů a služeb, poskytování obchodních informací prostřednictvím webových stránek, prezentace výrobků v komunikačních médiích pro účely maloobchodu, profesionální obchodní poradenství, pronájem billboardů [reklamních tabulí], propagace, propagace výrobků a služeb prostřednictvím sponzorování sportovních akcí, propagace zboží prostřednictvím influencerů, předvádění zboží, psaní reklamních textů, psaní scénářů pro reklamní účely, reklama, reklama za účelem vytvoření identity značky pro jiné osoby, sestavování katalogů informací pro obchodní či reklamní účely, služby dárkových seznamů, subdodavatelské služby [pomoc v obchodní činnosti], šíření reklamních materiálů, venkovní reklama, vydávání reklamních textů, výroba reklamních filmů, vývoj reklamních konceptů, zásobovací služby pro jiné osoby [nákup zboží a služeb pro jiné podniky], zprostředkování propagace, zprostředkování reklamy; (40) barvení, broušení, broušení optického skla, cinování, foukání skla, hlubotisk, konečná úprava papíru, laminování, leštění broušením, litografický tisk, nepromokavá úprava látek, nekrčivá úprava látek, ofsetový tisk, pískování, pokovování, poniklování, poskytování informací týkajících se úpravy a zpracování materiálů, pozlacování, prošívání, rámování uměleckých děl, rýsování laserem, rytí, řezání materiálů, separace barev, sitotisk, stříbření, tisk, úprava a zpracování kovů, úprava a zpracování textilií, úprava papíru, vypalování keramiky, vyšívání, 3D tisk na zakázku pro jiné osoby, zpracování plastů, tvarování plastových materiálů; (42) digitalizace dokumentů [skenování], grafické návrhy propagačních

materiálů, kartografické služby, navrhování dekorací na představení, navrhování log, navrhování obalů, navrhování prototypů, navrhování vizitek, průmyslový design, styling [průmyslový design], technologické poradenství, testování materiálů, umělecký design.

Třídy výrobků a služeb:
6, 14, 16, 20, 21, 35, 40, 42

(540)



(593) Obrazová

(111) **398267**
(220) 20.03.2023
(320) 20.03.2023
(442) 03.05.2023
(151) 09.08.2023
(730) **Autonapůl, družstvo**, Údolní 567/33, Brno, Brno-město, 60200, CZ
(740) Ing. Pavel Nádvorník s.r.o., Klínová 620/1, Ostrava, Hulváky, 70900
(210) O-584712
(591) Barevná
(511) (35) propagační činnost, reklama, šíření reklamních materiálů (letáků, prospektů, tiskovin, vzorků, CD-ROMů zdarma), reklamní služby poskytované prostřednictvím internetu, reklama pro pronájem vozidel, pomoc při řízení obchodní činnosti, obchodní administrativa, kancelářské práce, průzkum veřejného mínění, průzkum trhu, zpracování dat, marketing, vedení počítačové evidence, obchodní služby v oboru pronájem motorových vozidel, pomoc při řízení obchodní činnosti dopravního vozového parku, tvorba nákladových analýz a statistik vztahujících se k vozidlu, reklama pro služby pro organizované využití vozidel více osobami za úplaty (carsharing), sběr informací vztahujících se ke správě automobilového parku, ke správě paliva a k pronájmu vozidel, organizování cest, skladování a odtahování vozidel; (36) pojištění, služby finanční, služby týkající se pojištění motorových vozidel, finanční služby týkající se motorových vozidel, úvěrové služby vztahující se k motorovým vozidlům; (37) oprava, údržba a instalační služby týkající se pozemních vozidel a dopravních prostředků, čištění vozidel, údržba a opravy pneumatik, revize motorů; (39) doprava, pronájem vozidel, zejména automobilů a nákladních vozidel, pronájem vybavení a příslušenství vozidel, smluvní nájem a pronájem motorových vozidel a pozemních vozidel, sdílení automobilů (carsharing), služby pronájmu automobilových vozidel, služby pro organizované využívání vozidel více osobami za úplaty (carsharing), rezervování vozidel a dopravy, asistenční služby v případě poruchy vozidla (odtahování), služby řidičů, pronájem vozidel s řidičem, poskytování informací vztahujících se ke správě automobilového parku, ke správě paliva a k pronájmu vozidel, organizování cest, skladování a odtahování vozidel, služby parkování automobilů, kurýrní služby, sdílení jízdních kol, poskytování silničních a dopravních informací, on-line služby, jmenovitě poskytování dat a informací, které se týkají parkovacích garáží a služeb na parkovišti, dostupnosti parkovacích míst pro vozidla, směřování vozidel počítači v datových sítích k zajištění parkovacích míst, dopravy, směřování dopravy, směřování vozidel, aby se zabránilo přetížení dopravy, sdílení jízdy, informační, poradenské a konzultační služby týkající se všech výše uvedených služeb.

Třídy výrobků a služeb:
35, 36, 37, 39

(540)



(593) Obrazová

- (111) **398268**
(220) 20.03.2023
(320) 20.03.2023
(442) 03.05.2023
(151) 09.08.2023
(730) **GENERAL BYTES s.r.o.**, U Pergamenky 1522/2, Praha 7, Holešovice, 17000, CZ
(740) Shubik & Partners, Mgr. Markéta Shubik, Bělohorská 260/39, Praha 6, Břevnov, 16900
(210) O-584717
(511) (10) diagnostické testovací soupravy pro vědecké použití obsahující zařízení pro odběr vzorků DNA ve formě biologických vzorků, lahvíček, uzavíratelných sáčků, sběrných obálek a krabic a návodů k použití diagnostických testovacích souprav, všechny používané pro účely výzkumu genealogické a rodinné historie; (41) poskytování online článků a studií v oboru genetického testování a genotypových technologií, poskytování online publikací ve formě článků, časopisů, brožur, letáků, průvodců a manuálů v oboru genetického testování a genotypových technologií prostřednictvím webových stránek, poskytování online publikace ve formě interaktivní encyklopedie v oboru genetického testování a genotypových technologií, vzdělávání, zábava a sportovní služby, organizování konferencí, výstav ke kulturním a vzdělávacím účelům a soutěží; (42) poskytování vědeckých analýz v oboru genetické a rodinné historie a genealogie, zpravodajské služby založené na výsledcích laboratorního testování v oboru genetické a rodinné anamnézy a genealogie, poskytování online počítačových databází zaměřených na informacích založených na výsledcích genetického testování pro výzkumné účely, vědecký výzkum v oboru genetické a rodinné historie a genealogie, služby testování DNA pro nelékařské účely, jmenovitě testování DNA pro zkoumání a učení o genealogické a rodinné historii, hosting digitálního obsahu na internetu, jmenovitě hosting historických dat a informací a online žurnálů a blogů v oboru historických dat a informací, genealogie a rodinné historie, počítačové služby, jmenovitě hosting a údržba online webových stránek pro druhé pro přístup a sdílení informací a dat v oboru historických dat a informací, genealogie a rodinné historie, programování, návrh počítačového softwaru; (44) lékařské a zdravotnické služby vztahující se k DNA, genetice a genetickému testování, screening DNA pro lékařské účely, genetické testování pro lékařské účely, informace, poradenství a konzultace týkající se všech výše uvedených služeb; (45) poskytování genealogických informací, jmenovitě rodinné historie a informačních služeb, jmenovitě získávání, záznam a kontrola dat předků prostřednictvím globální počítačové sítě, konzultační, informační a poradenské služby vztahující se k výše uvedenému, poskytování on-line počítačové databáze v oboru genealogických informací a informací o rodinné historii, poskytování online centra zdrojů obsahujících informace v oboru genetické a rodinné historie a genealogie.

Třídy výrobků a služeb:
10, 41, 42, 44, 45

(540)

DNAmeter.com

(592) Slovní

- (111) **398269**
(220) 21.03.2023
(320) 21.03.2023
(442) 03.05.2023
(151) 09.08.2023
(730) **Labas s.r.o.**, Bratří Čapků 618, Kolín, Kolín II, 28002, CZ
(210) O-584748
(511) (39) rozvoz jídel restauracemi; (43) gastronomické služby, restaurace, restaurace (služby), delikatesy (restaurace).
Třídy výrobků a služeb:
39, 43
(540)



(593) Obrazová

- (111) **398270**
(220) 21.03.2023
(320) 21.03.2023
(442) 03.05.2023
(151) 09.08.2023
(730) **cahlik.info s.r.o.**, Záhřebská 2479/39, Brno, Žabovřesky, 61600, CZ
(740) zaeRkováno s.r.o., Vršovické náměstí 111/2, Praha 10, Vršovice, 10100
(210) O-584750
(511) (16) knihy, potřeby pro knižní vazby, časopisy, papírnické zboží, tiskárenské výrobky, učební a vyučovací pomůcky (s výjimkou zařízení), tištěné propagační materiály, prospekty, letáky, reklamní plakáty, informační brožury, programy akcí a událostí, vstupenky, dárkové poukázky, samolepky, obtisky, kalendáře, poznámkové bloky, sešity na psaní nebo kreslení, diáře, brožury, obrazy, obrázky, grafické reprodukcce, fotografie, tištěné fotografie, alba, karty, pohlednice, poštovní známky, materiál pro umělce, štětce, plátna pro umělce, malířské soupravy pro umělce, psací potřeby a razítka, plastové obaly, kartonové obaly; (28) postavy z pohádkových příběhů, plyšové hračky, maňásci, hry, hračky, gymnastické a sportovní zboží, vánoční ozdoby; (41) publikování knih a audioknih, vydávání knih, vydávání publikací, elektronické publikování, psaní a publikování textů s výjimkou reklamních textů, psaní blogu, produkce podcastů, tvorba (psaní) vzdělávacího obsahu pro podcasty, poskytování zábavy prostřednictvím podcastů, zvuková produkce a video produkce a fotografování, vzdělávací a školící služby, sportovní a kulturní aktivity, organizování a vedení seminářů, eventů, workshopů a konferencí, pořádání benefičních koncertů.

Třídy výrobků a služeb:
16, 28, 41

(540)

ŠPEKÝ A CHLUPÍ

(592) Slovní

- (111) **398271**
(220) 21.03.2023
(320) 21.03.2023
(442) 03.05.2023
(151) 09.08.2023

(730) **Soviš Dušan**, č. p. 740, Blatnice pod Svatým Antonínkem, 69671, CZ

(740) Ing. Zdeněk Kučera, Dlouhá 207, Slušovice, 76315

(210) O-584753

(511) (16) 3D obtisky k použití na jakémkoli povrchu; (33) alkoholické nápoje obsahující ovoce, alkoholické nápoje (s výjimkou piva), hroznové víno, dezertní vína, likér z černého rybízu, likéry, matolinové víno, matolinové víno, medovina, mošt alkoholizovaný (cidre), nápoje na bázi vína, nápoje obsahující víno (stříky), nápoje s nízkým obsahem alkoholu, nízkoalkoholické víno, ovocné víno, předpřipravené alkoholické nápoje, známkové víno z Blatnice pod Svatým Antonínkem; (40) 3D reprodukční služby, 3D tisk, aplikace ozdob na oděvy, aplikace povrchových úprav na textil, aplikace reliéfních vzorů na kartonové povrchy, digitální tisk.

Třídy výrobků a služeb:

16, 33, 40

(540) **BLATNICKÁ RŮŽE**

(592) Slovní

(111) **398272**

(220) 21.03.2023

(320) 21.03.2023

(442) 03.05.2023

(151) 09.08.2023

(730) **Digital Intelligence s.r.o.**, Šimonova 1103/6, Praha 6, Řepy, 16300, CZ

(210) O-584756

(511) (41) koučink (školení), poradenství pro volbu povolání (v oblasti vzdělávání nebo školení), pořádání soutěží (vzdělávacích nebo zábavných), poskytování hudby online bez možnosti stažení, poskytování informací v oblasti vzdělávání, poskytování online obrázků, ne stahovatelných, poskytování videí online bez možnosti stažení, profesní rekvalifikace, předávání know-how (odborné vzdělávání), předávání obchodních znalostí a obchodního know-how (odborné vzdělávání), překladatelské služby, soukromá výuka, školení, školení prostřednictvím simulátorů, školní vzdělávání, tělesná výchova, vydávání textů, s výjimkou reklamních, výroba podcastů, výzkum v oblasti vzdělávání, vzdělávání na internálních školách, zkoušení (pedagogická činnost); (42) aktualizace počítačového softwaru, digitalizace dokumentů (skenování), instalace počítačového softwaru, navrhování počítačově simulovaných modelů, platforma jako služba (PaaS), poradenství v oblasti internetového zabezpečení, poradenství v oblasti navrhování webových stránek, poradenství v oblasti počítačového softwaru, poradenství v oblasti počítačových technologií, poradenství v oblasti umělé inteligence, poradenství v oblasti zabezpečení dat, převod dat nebo dokumentů z fyzických nosičů na elektronická média, software jako služba (SaaS), technologické poradenství, technologické poradenství v oblasti digitální transformace, technologický výzkum, tvorba počítačového softwaru, tvorba počítačových systémů, vědecký výzkum, vývoj počítačových platform, vývoj videoher a počítačových her, výzkum v oblasti technologie umělé inteligence; (45) moderování obsahu pro diskusní místnosti na internetu, služby sociálních sítí online.

Třídy výrobků a služeb:

41, 42, 45

(540) **ChuToo**

(592) Slovní

(111) **398273**

(220) 24.03.2023

(320) 24.03.2023

(442) 03.05.2023

(151) 09.08.2023

(730) **Walková Kamila**, Karla Hynka Máchy 1620, Frýdek-Místek, Místek, 73801, CZ

(210) O-584811

(591) Barevná

(511) (35) marketingové poradenství, poradenství v oblasti auditů, obchodní poradenství pro firmy, poradenství v oblasti managementu, obchodní konzultační a poradenské služby, poradenství v oblasti hodnocení trhu, poradenství pro vedení firemní dokumentace, poradenství v oblasti organizace podniku, poradenství v oblasti firemního managementu, poskytování marketingových poradenských služeb výrobcům, poradenské služby ohledně řízení obchodních rizik, poradenské služby ohledně firemní struktury společností, poradenství vztahující se k obchodnímu plánování, obchodní poradenské služby vztahující se k výrobě, obchodní poradenské služby vztahující se k vývoji výrobků, vyjednávání smluv s plátcí

zdravotního pojištění, obchodní administrativa v oboru zdravotnické péče, správa zdravotnických klinik pro třetí osoby, sběr statistických údajů pro lékařský výzkum; (41) organizování školení, školení podnikového managementu, školení a vzdělávání, školení zaměstnanců (služby), poskytování školení a vzdělání, poskytování on-line školení, odborné vzdělávání a školení, poskytování školení ve formě kurzů, pořádání a vedení workshopů (školení), poskytování školení o odborných dovednostech, výuka a školení v oboru lékařství, technická školení týkající se průmyslových rizik, vzdělávací služby ve zdravotnictví; (42) vývoj a výzkum výrobků, vědecký výzkum a vývoj, navrhování a vývoj lékařských technologií, výzkum a vývoj v oblasti biotechnologie, služby v oblasti výzkumu a vývoje, konzultační služby v oblasti technologického vývoje, návrhy a testování pro vývoj nových produktů, poradenství týkající se farmaceutického výzkumu a vývoje, technické poradenství vztahující se k vývoji výrobků, výzkum a vývoj ve farmaceutických a biotechnologických oborech, technologické poradenství, technické poradenství, vědecké poradenské služby, poradenství při kontrole kvality, poradenství v oboru zajištění kvality, poradenství v oblasti průmyslového výzkumu, služby v oblasti informačních technologií pro farmaceutický průmysl a zdravotnictví, lékařský a farmakologický výzkum, biologický výzkum, klinický výzkum a lékařský výzkum, poskytování lékařských a vědeckých výzkumných informací v oboru farmaceutik a klinických zkoušek, poskytování informací a dat vztahujících se k lékařskému a veterinářskému výzkumu a vývoji; (45) audity v oblasti dodržování právních předpisů, služby v oblasti právního poradenství, poradenské služby vztahující se k regulačním opatřením, řízení zdravotních a bezpečnostních rizik, informační služby týkající se zdraví a bezpečnosti.

Třídy výrobků a služeb:

35, 41, 42, 45

(540)

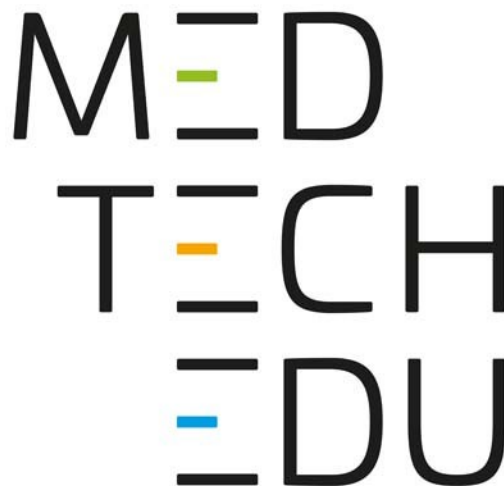

(593) Obrazová

(111) **398274**

(220) 24.03.2023

(320) 24.03.2023

(442) 03.05.2023

(151) 09.08.2023

(730) **TYINTERIERY, s.r.o.**, Nové sady 988/2, Brno, Staré Brno, 60200, CZ

(740) JUDr. Martina Řezníčková, Zelný trh 332/12, Brno, Brno-město, 60200

(210) O-584814

(511) (20) nábytek všeho druhu (dřevěný, kovový, čalouněný, plastový, skleněný), nábytkové díly a sestavy, sedací soupravy, křesla, pohovky, postele, police, lavičky, vysoké židle pro děti, skládací židle, barové židle, stoly a stolky pro domácí techniku, stoly, psací stoly, servírovací stoly, toaletní stoly, stoličky, regály, skříňe a skřínky, komody, sekretáře, obývací stěny, ložnice, zrcadla, rámy, stojany, kuchyňské linky, díly pro kuchyňské linky, truhlářské výrobky, nábytek zahradní a kempingový, nábytek skládací a přenosný; (35) zprostředkovatelská činnost a marketing v oblasti obchodu a obchodních služeb vztahovaných k výše uvedeným výrobkům třídy 20, obchodní poradenská činnost, velkoobchod a maloobchod s nábytkem, reklama a propagace; (37) truhlářství, montáž, servis, opravy a údržba bytových doplňků, nábytku a jeho částí, poradenská činnost v oblasti oprav interiéru a exteriéru bytů a budov; (40) zpracování a

úprava materiálu a výrobků výše uvedených ve třídě 20, spadající do této třídy, a to zpracování dřeva spadající do této třídy, povrchová úprava kovů spadající do této třídy, emailování, galvanizace, fosfátování, chromování, zinkování, zámečnictví v rámci této třídy, tesařství, truhlářství a stolařství na zakázku, výroba kuchyňských sestav, nábytku a interiérového vybavení na zakázku, zprostředkovatelská činnost v oblasti výroby nábytku na zakázku, výroba skříní na zakázku, truhlářství - výroba zakázkového nábytku; (42) design nábytku, kuchyňských sestav a interiérů, projekty, projektování a projektové studie, návrhy a řešení interiérů, interiérová tvorba (návrhy), interiérová výzdoba (design), poradenství v oblasti projekčních návrhů, tvorba a správa počítačových programů pro navrhování kuchyňských sestav a interiérů, zprostředkovatelská činnost v rámci služeb výše uvedených ve třídě 42, služby bytového architekta, tvorba nábytkového designu a průmyslového designu, architektonické poradenství, projektování kuchyní.

Třídy výrobků a služeb:
20, 35, 37, 40, 42

(540)



(593) Obrazová

(111) **398275**
(220) 24.03.2023
(320) 24.03.2023
(442) 03.05.2023
(151) 09.08.2023
(730) **TABUGA s.r.o.**, Výstavní 285/24, Brno, Staré Brno, 60300, CZ
(740) Mgr. Lukáš Dlabáček, patentový zástupce, Bolzanova 461/5, Brno, Černovice, 61800

(210) O-584821
(511) (30) pralinky, čokoládové výrobky, kakao, káva, čaj, čokoláda a nápoje z nich, cukrovinky, cukrářské výrobky, trvanlivé pečivo čokoládové a nečokoládové, drobné pečivo, sušenky a oplatky, vafle, tyčinky, piškoty kakaové a čokoládové, čokoládové, kakaové, kávové a ovocné náplně a krémy, čokoládové a nečokoládové polevy, bonbóny, dorty, med, zmrzlina a mražené cukrářské výrobky, žvýkačky, koření; (32) nealkoholické nápoje, piva; (43) bary, služby zajišťující stravování a nápoje, dočasné ubytování.

Třídy výrobků a služeb:
30, 32, 43

(540)

Blahokoule

(592) Slovní

(111) **398276**
(220) 24.03.2023
(320) 24.03.2023
(442) 03.05.2023
(151) 09.08.2023
(730) **Nadační fond Patříme k sobě Oli**, č. p. 9, Sedlnice, 74256, CZ
(740) MACEK.LEGAL, Mgr. Daniel Macek, advokát, Haštalská 1072/6, Praha 1, Staré Město, 11000
(210) O-584826
(591) Barevná
(511) (16) reklamní plakáty, reklamní letáky, papírenské zboží na společenské akce, kancelářské potřeby (s výjimkou nábytku), propisky; (20) reklamní balonky, nafukovací reklamní předměty, reklamní prezentační tabule; (35) vydávání reklamní literatury, reklamní služby prostřednictvím dvojité

reklamní tabule, tvorba reklamních materiálů, produkce reklamních materiálů, výroba reklamních materiálů, rozšiřování reklamních prospektů, merchandising, aukční služby a služby obrácené aukce, provozování aukcí online, organizování internetových aukcí, příprava a pořádání aukcí a reverzních aukcí prostřednictvím mobilních telefonů, poskytování služeb v oblasti online aukcí; (36) charitativní sbírky, organizování charitativních sbírek, získávání finančních prostředků na charitativní účely prodejem charitativních známek, získávání prostředků pro charitativní účely, charitativní služby, jmenovitě finanční služby, charitativní služby v oblasti peněžních darů, charitativní sbírky finančních prostředků na zabránění a prevenci v případě katastrof, poskytování informací vztahujících se k získávání finančních prostředků na charitativní účely, organizování peněžních sbírek, peněžní sbírky pro dobročinné účely, dobročinné finanční sbírky založené na organizování a pořádání slavnostních společenských akcí; (39) charitativní služby, jmenovitě distribuce oblečení, charitativní služby, jmenovitě distribuce příkrývek; (43) charitativní služby, a to poskytování přechodného ubytování, charitativní služby, zejména zajišťování potravin a nápojů.

Třídy výrobků a služeb:
16, 20, 35, 36, 39, 43

(540)



(593) Obrazová

(111) **398277**
(220) 24.03.2023
(320) 24.03.2023
(442) 03.05.2023
(151) 09.08.2023
(730) **Sova Oto MUDr., - BOOS - Biologické substancie**, Trieda SNP č. 5, Košice, SK
(740) Ing. Jarmila Strážnická, Ulička 110, Lukov, 76317
(210) O-584828
(511) (5) saponinové výživové doplňky, minerální výživové doplňky, výživové přípravky s léčivými účinky pro terapeutické a lékařské použití, výživové doplňky pro lidi z extraktu rostliny yucca shidigera; (16) tištěné firemní listiny, tištěné publikace (tiskoviny), tištěné reklamní materiály, tiskopisy (formuláře), papírové informační brožury, plakáty, prospekty, fotografie (tiskoviny), katalogy, kalendáře, mapy, knihy, noviny, časopisy (periodika), grafické znaky, grafické reprodukce, papírové nebo lepenkové etikety, samolepky (papírné zboží), obaly (papírné zboží), balicí papír, balicí plastové fólie, plastové bublinkové fólie (k balení); (35) maloobchodní služby s kosmetickými přípravky, s kosmetickými krémy, s výživovými přípravky, se saponinovými výživovými doplňky, s minerálními výživovými doplňky, s čisticími přípravky, s dekontaminačními přípravky, s veterinárními přípravky, obchodní zprostředkovatelské služby, reklama, on-line reklama v počítačové komunikační síti, psaní reklamních textů, reklamní agentury, rozšiřování reklamních materiálů zákazníkům (letáky, prospekty, tiskoviny, vzorky), aktualizace reklamních materiálů, vydávání reklamních textů, pronájem reklamních ploch, pronájem reklamních materiálů, předvádění zboží, marketing, odborné obchodní poradenství zaměřené na kosmetické výrobky a výživové doplňky; (41) vydávání textů kromě reklamních, vydávání tiskovin kromě reklamních textů, vzdělávání,

obchodní vzdělávání, školení, vydávání knih, organizování a vedení seminářů, vzdělávání v oblasti tělesného zdraví, on-line poskytování elektronických publikací bez možnosti kopírování, on-line poskytování audiozáznamů bez možnosti kopírování, organizování a vedení kolokvií, organizování a vedení kongresů, organizování a vedení konferencí, organizování a vedení symposií, vydávání časopisů (kromě reklamních), on-line vydávání elektronických knih a časopisů; (42) výzkum a vývoj v oblasti kosmetiky a výživových doplňků, chemické analýzy v oblasti kosmetiky a výživových doplňků, výzkum a vývoj nových výrobků (pro zákazníky) v oblasti kosmetiky a výživových doplňků, poradenství v oblasti navrhování, výzkumu, vývoje a kontroly kvality kosmetických výrobků a výživových doplňků, technologické poradenství zaměřené na kosmetické výrobky a výživové doplňky.

Třídy výrobků a služeb:

5, 16, 35, 41, 42

(540) **BOOS Biologické substance**

(592) Slovní

(111) **398278**

(220) 24.03.2023

(320) 24.03.2023

(442) 03.05.2023

(151) 09.08.2023

(730) **ARP elektro group s. r. o.**, Dobrovského 874/29, Ostrava, Přívoz, 70200, CZ

(740) KubicaPartners s.r.o., Advokátní kancelář, JUDr. Radim Kubica MBA, advokát, Ó. Lysohorského 702, Frýdek-Místek, Frýdek, 73801

(210) O-584832

(511) (9) přístroje a nástroje vědecké, výzkumné, navigační, geodetické, optické, přístroje a nástroje pro vážení, měření, detekci, testování, inspekci, záchranu a výuku, zařízení a přístroje pro vedení, přepínání, přeměnu, akumulaci, regulaci nebo řízení distribuce nebo použití elektrického proudu, média se záznamem a stahovatelná média, počítačový software, prázdná digitální nebo analogová záznamová a úložná média, mechanismy pro zařízení uváděná do chodu vhozením mincí, registrační pokladny, výpočetní zařízení, počítače a periferní zařízení počítačů, obleky na potápění, potápěčské masky, špunty do uší na potápění, skřípce na nos pro potápěče a plavce, potápěčské rukavice, dýchací přístroje pro plavání pod vodou, hasicí přístroje, všechny výše uvedené výrobky v oblasti solární energie; (11) zařízení a instalace na osvětlování, vytápění, chlazení, výrobu páry, vaření, sušení, ventilaci, rozvod vody a zařízení pro sanitární účely; (37) stavební služby, instalační služby a opravy - instalace a údržba fotovoltaických zařízení, instalace fotovoltaických článků a modulů, údržba, opravy a obnova fotovoltaických přístrojů a zařízení, instalace a opravy topných zařízení, opravy vedení elektrického proudu, pokládka kabelů, poskytování stavebních informací, služby elektrikářů, stavební poradenství, výstavba energetické infrastruktury, stavebnictví, instalace solárních energetických systémů, výstavba zařízení na výrobu energie (elektrárny), instalace přístrojů spořicích energií, opravy, instalace a údržba zařízení pro rozvod energie, opravy, instalace a údržba systémů elektrického osvětlení a energetických systémů, opravy, instalace a údržba přístrojů pro generování energie, opravy, instalace a údržba zařízení a strojů produkujících energii, opravy, instalace a údržba zařízení pro generování energie, instalace elektrospotřebičů, instalace elektrických strojů a generátorů, opravy instalace a údržba tepelných čerpadel, opravy, instalace a údržba zařízení na výrobu tepla; (42) vědecké a technické služby a související výzkum a projektování, průmyslová analýza, průmyslový výzkum a průmyslový design, služby kontroly kvality a služby ověřování, navrhování a vývoj počítačového hardwaru a softwaru, všechny výše uvedené služby v oblasti solární energie.

Třídy výrobků a služeb:

9, 11, 37, 42

(540) **ARPEG**

(592) Slovní

(111) **398279**

(220) 24.03.2023

(320) 24.03.2023

(442) 03.05.2023

(151) 09.08.2023

(730) **Prostě srdcem z.s.**, Hlavní 70, Jesenice, Osnice, 25242, CZ

(740) Mgr. Vít Hruška LL.M., advokát, Breitfeldova 709/13, Praha 8, Karlín, 18600

(210) O-584833

(591) Barevná

(511) (35) předváděcí akce a výstavy ke komerčním účelům, organizování komerčních nebo propagačních výstav, příprava a pořádání výstavních veletrhů k obchodním a reklamním účelům, vyhledávání sponzorů, pořádání výstav pro reklamní účely, vydávání tiskovin pro reklamní účely, reklama a propagace; (36) finanční sponzorování kulturních akcí, pořádání dobročinných sbírek, dobročinné příspěvky (sbírky), pořádání dobročinných aktivit za účelem získání finančních prostředků, shromažďování finančních prostředků na dobročinné účely, finanční sponzorování sportovních činností; (41) výstavy zvířat, výstavy psů, organizování kulturních výstav, pořádání výstav zvířat, výcvik zvířat, pořádání výstav pro školicí účely, vedení výstav pro zábavní účely, výuka péče o domácí zvířata při vedení výstav zvířat, školení týkající se řízení výstav domácích zvířat, vydávání tiskovin vztahujících se k domácím zvířatům, výcvik pro zacházení se psy, vystoupení zvířat, výcvik poslušnosti zvířat, představení se zvířaty, výcvik zvířat pro třetí osoby, pronájem zvířat k rekreačním účelům, výuka péče o domácí zvířata, organizace výstav zvířat pro kulturní nebo vzdělávací účely, pořádání sportovních akcí a soutěží, kterých se účastní zvířata, organizování přehlídek psů, výcvik vodících psů pro nevidomé, školicí kurzy pro nevidomé ohledně používání vodících psů, vzdělávací služby v oblasti veterinární profese, služby odborného výcviku, pořádání výcvikových kurzů, školy výcviku poslušnosti pro zvířata, výuka v oblasti výcviku zvířat, poskytování služeb v oblasti výcviku zvířat, výcvik koní, výuka v oblasti terapie pomocí práce s tělem, organizování sportovních akcí a sportovních soutěží, vedení kulturních akcí, organizace kulturních představení, příprava a pořádání kulturních aktivit, organizace kulturních, zábavních a sportovních akcí; (44) terapie s využitím zvířat, chov zvířat, péče o zvířata, péče o domácí zvířata, poskytování asistenčních zvířat postiženým osobám, poradenství vztahující se k chovu zvířat, chovné stanice psů, dobročinné služby, jmenovitě poskytování lékařských služeb potřebným osobám, veterinární služby, veterinární poradenské služby, poskytování informací týkajících se veterinárních služeb, odborné konzultační služby v oblasti veterinárních služeb, vývoj individuálních programů fyzické rehabilitace, poskytování zařízení pro tělesnou rehabilitaci, poskytování cvičebních prostor a zařízení k léčebným rehabilitačním účelům, terapeutické služby, terapeutické ošetřování těla, chov koní, fyzická rehabilitace; (45) opatrování domácích zvířat, pomoc při lokalizaci ztracených domácích zvířat, služby adopcí zvířat, služby v oblasti ochrany zvířat, poskytování asistenčních psů nevidomým.

Třídy výrobků a služeb:

35, 36, 41, 44, 45

(540)



PROSTĚ SRDCEM

(593) Obrazová

(111) **398280**

(220) 24.03.2023

(320) 24.03.2023

(442) 03.05.2023

(151) 09.08.2023

(730) **SAFECONTROL s.r.o.**, Vaníčkova 315/7, Praha 6, Břevnov, 16900, CZ

(210) O-584842

(591) Barevná

(511) (9) mobilní aplikace, software a aplikace pro mobilní zařízení, mobilní aplikace ke stažení pro přenos informací, mobilní aplikace ke stažení pro správu informací, aplikace ke stažení pro použití s mobilními zařízeními,

operační software VPN (virtuální privátní síť), měřicí, detekční, monitorovací a kontrolní zařízení, počítačový software, software, software pro zpracování dat, software pro chytré telefony, aplikační software, počítačový software pro vzdálené ovládání elektrických osvětlovacích přístrojů, počítačový software pro vzdálené ovládání bezpečnostních přístrojů, počítačový software pro vzdálené ovládání kancelářských strojů a vybavení, počítačový software pro monitorování počítačových systémů, stahovatelný počítačový software pro vzdálené monitorování a analýzu, zabudovaný operační software, tablety (počítače), kryty pro tablety (počítače), externí modemy, počítačový hardware pro ovládání osvětlení, počítačový hardware pro dálkový přístup a přenos dat, inteligentní brány pro komunikaci, inteligentní brány pro analýzu dat v reálném čase, elektrická ovládací zařízení, elektrická ovládací zařízení pro řízení vytápění, elektrická regulační zařízení pro řízení energie, elektrická zařízení na dálkové řízení průmyslových provozů, počítačový software pro ovládání osvětlení, přístroje na dálkové ovládání pro ovládání osvětlení, software pro ovládání osvětlení pro použití v komerčních a průmyslových zařízeních, softwarové ovladače elektronických zařízení, které umožňují vzájemnou komunikaci počítačového hardwaru a elektronických zařízení.

Třídy výrobků a služeb:

9

(540)



(593) Obrazová

(111) **398281**
(220) 27.03.2023
(320) 27.03.2023
(442) 03.05.2023
(151) 09.08.2023
(730) **Čadová Andrea**, Herbenova 450/18, Hustopeče, 69301, CZ
(210) O-584889
(591) Barevná

(511) (7) prodejní automaty; (31) čerstvé ovoce, čerstvé bobulovité ovoce, směsi ovoce (čerstvé), čerstvé tropické ovoce, čerstvé citrusové ovoce, aranžované čerstvé ovoce, čerstvé bio ovoce, ořechy, zelenina a bylinky, syrová zelenina, čerstvá zelenina, čerstvé jahody; (35) maloobchodní služby zaměřené na ovoce, maloobchod a velkoobchod s ovocem a zeleninou, pomoc v obchodní a podnikatelské činnosti, management a administrativní služby, obchodní konzultační a poradenské služby, obchodní poradenství, poradenství (odborné obchodní), poradenství v oblasti akvizic, obchodní poradenství pro firmy, poradenství v oblasti podnikání, obchodní poradenství pro jednotlivce.

Třídy výrobků a služeb:

7, 31, 35



(593) Obrazová

(111) **398282**
(220) 27.03.2023
(320) 27.03.2023
(442) 03.05.2023
(151) 09.08.2023
(730) **MIXIN s.r.o.**, Vrážská 1562/24a, Praha 5, Radotín, 15300, CZ
(210) O-584890

(511) (16) tiskárenské výrobky, papírnické zboží a vzdělávací potřeby; (19) nekovové stavební a konstrukční materiály a prvky; (37) pronájem nástrojů, strojů, zařízení a vybavení pro stavebnictví, demolice, úklid a údržbu, stavebnictví a demolice staveb.

Třídy výrobků a služeb:

16, 19, 37

(540)

ROBOFLOOR

(592) Slovní

(111) **398283**
(220) 28.03.2023
(320) 28.03.2023
(442) 03.05.2023
(151) 09.08.2023
(730) **ZLATÉ REZERVY s.r.o.**, nám. T. G. Masaryka 588, Zlín, 76001, CZ
(210) O-584897

(511) (14) drahé kovy; (35) reklama, marketing a propagační služby; (36) služby bezpečnostních schránek na vzácné kovy, poskytování informací vztahujících se k službám bezpečnostních schránek na vzácné kovy

Třídy výrobků a služeb:

14, 35, 36

(540)



(593) Obrazová

(111) **398284**
(220) 28.03.2023
(320) 28.03.2023
(442) 03.05.2023
(151) 09.08.2023
(730) **Redque s.r.o.**, Na Královce 31/4, Praha 10, Vršovice, 10100, CZ
(210) O-584898

(511) (35) marketing, digitální marketing, produktový marketing, obchodní nebo podnikatelské poradenství (profesionální -), automatizované účetnictví; (36) finanční analýzy; (42) software jako služba [saaS] zaměřený na software pro hluboké učení, software jako služba [saaS] zaměřený na software pro strojové učení, software jako služba [saaS], konzultační služby v oboru software jako služba (SAAS), software jako služba [saaS] zaměřený na software pro hluboké neuronové sítě, software (pronájem počítačového -), software (tvorba -), služby v oblasti informačních technologií.

Třídy výrobků a služeb:
35, 36, 42

(540)

redque

(592) Slovní

(111) **398285**
(220) 28.03.2023
(320) 28.03.2023
(442) 03.05.2023
(151) 09.08.2023
(730) **ZLATÉ REZERVY s.r.o.**, nám. T. G. Masaryka 588, Zlín, 76001, CZ
(210) O-584899

(511) (14) drahé kovy; (35) reklama, marketing a propagační služby; (36) služby bezpečnostních schránek na vzácné kovy, poskytování informací vztahujících se k službám bezpečnostních schránek na vzácné kovy

Třídy výrobků a služeb:
14, 35, 36

(540)

ZLATÝ SMĚR

(592) Slovní

(111) **398286**
(220) 28.03.2023
(320) 28.03.2023
(442) 03.05.2023
(151) 09.08.2023
(730) **Veterinární klinika HK vet s. r. o.**, Na Brně 566/1, Hradec Králové, Nový Hradec Králové, 50006, CZ
(210) O-584903
(511) (44) služby péče o zdraví zvířat, služby zdravotní péče, veterinární stomatologie.

Třídy výrobků a služeb:
44

(540)

HK VET

(592) Slovní

(111) **398287**
(220) 29.03.2023
(320) 29.03.2023
(442) 26.04.2023
(151) 09.08.2023
(730) **Ultra Premium Brands - Central Europe s.r.o.**, Nad vodovodem 1442/32, Praha 10, Strašnice, 10000, CZ
(740) PROPATENT, JUDr. Matěj Sedláček, Pod Pekařkou 107/1, Praha 4, Podolí, 14700
(210) O-584933
(511) (33) alkoholické nápoje s výjimkou piva.

Třídy výrobků a služeb:
33

(540)

ACCAREZZA

(592) Slovní

(111) **398288**
(220) 04.04.2023
(320) 04.04.2023
(442) 03.05.2023
(151) 09.08.2023
(730) **ROKOSPOL a.s.**, Krakovská 1346/15, Praha 1, Nové Město, 11000, CZ
(210) O-585046

(511) (1) umělé pryskyřice v surovém stavu, lepidla pro průmysl; (2) barvy, fasádní barvy, nátěrové hmoty, laky; (16) štětce, lepidla pro kancelářské účely nebo pro domácnost; (17) nátěry izolační, izolace tepelné, tmely; (37) zateplování staveb.

Třídy výrobků a služeb:
1, 2, 16, 17, 37

(540)

ROKOSPOL

(592) Slovní

(111) **398289**
(220) 04.04.2023
(320) 04.04.2023
(442) 03.05.2023
(151) 09.08.2023
(730) **Transforwarding a.s.**, Karla Uhlíře 1917/42, České Budějovice, České Budějovice 4, 37006, CZ

(740) KOREJZOVA LEGAL v.o.s., JUDr. Petra Sauvage de Brantes, advokátka, Korunní 810/104, Praha 10, Vinohrady, 10100

(210) O-585048

(591) Barevná

(511) (35) zprostředkovatelská činnost v oblasti obchodu s počítačovým HW a SW; (39) zasilatelství, skladování zboží a manipulace s nákladem, zprostředkovatelské služby v dopravě; (42) instalace počítačových programů, počítačové programování, pronájem počítačového softwaru, tvorba softwaru, poradenství v oblasti hardwaru a softwaru.

Třídy výrobků a služeb:
35, 39, 42

(540)



(593) Obrazová

(111) **398290**

(220) 04.04.2023

(320) 04.04.2023

(442) 03.05.2023

(151) 09.08.2023

(730) **BLUEFORE s.r.o.**, Tyršovo náměstí 221, Hostomice, 26724, CZ

(740) Patent-K s.r.o., Husníkova 2086/22, Praha 5, Stodůlky, 15800

(210) O-585051

(511) (4) elektrická energie z větrné energie, elektrická energie, elektrická energie ze solární energie, elektrická energie z obnovitelných zdrojů; (9) fotovoltaické buňky, fotovoltaické články, fotovoltaické měniče, fotovoltaické moduly, fotočlánky, fotovoltaická zařízení na výrobu elektrické energie [fotovoltaické elektrárny], solární baterie, solární panely, nabíječky solárních baterií, soupravy solárních panelů, telefony na solární energii, dobíjecí baterie se solárním pohonem, alkalické akumulátory, skříně pro akumulátory, akumulátory elektrické pro vozidla, měniče, DC/AC měniče, AC/DC měniče, jističe, elektrické měřicí přístroje, přístroje a zařízení pro řízení elektrického proudu, přístroje a zařízení pro akumulaci a ukládání elektrické energie, větrné rukávy (ukazatele větru), baterie, elektrické vodiče; (37) instalace systémů větrné energie, developerské služby (stavebnictví), rekonstrukce interiérů budov, rekonstrukce zděných stěn a struktur, izolace budov, tepelné izolace budov, výstavba domů, výstavba objektů soukromého bydlení, výstavba bazénů, výstavba a opravy skladů, výstavba komunálních solárních zařízení, výstavba fotovoltaických elektráren a související služby dálkového dohledu, reportingu, rekonstrukce optimalizace a analýzy dat při provozu fotovoltaických a solárních zařízení spadající do této třídy.

Třídy výrobků a služeb:
4, 9, 37

(540)

ALBIXON SOLAR

(592) Slovní

(111) **398291**

(220) 04.04.2023

(320) 04.04.2023

(442) 03.05.2023

(151) 09.08.2023

(730) **Philip Morris Brands Sàrl**, Quai Jeanrenaud 3 2000, Neuchâtel, CH

(740) Šindelka & Lachmannová advokáti s.r.o., Mgr. Karel Šindelka, advokát, Slavětinská 1146/39, Praha 9, Klánovice, 19014

(210) O-585055

(591) Barevná

(511) (34) nezpracovaný nebo zpracovaný tabák, tabákové výrobky, doutníky, cigarety, cigarillos (krátké doutníčky), tabák pro vlastnoruční balení cigaret, dýmkový tabák, žvýkací tabák, šňupací tabák, kretek, snus, náhražky tabáku (pro neléčebné účely), elektronické cigarety, tabákové výrobky pro účely zahřívání, elektronické přístroje a jejich části k zahřívání cigaret nebo tabáku za účelem uvolnění aerosolu s obsahem nikotinu ke vdechování, kapalné nikotinové roztoky k použití v elektronických cigaretách, potřeby pro kuřáky, cigaretový papír, cigaretové dutinky, cigaretové filtry, dózy na

tabák, pouzdra na cigarety, popelníky pro kuřáky, dýmky, kapesní strojky na balení cigaret, zapalovače pro kuřáky, zápalky.

Třídy výrobků a služeb:

34

(540)



(593) Obrazová

(111) **398292**

(220) 11.04.2023

(320) 11.04.2023

(442) 03.05.2023

(151) 09.08.2023

(730) **Zentiva, k.s.**, U kabelovny 130/22, Praha 10, Dolní Měcholupy, 10237, CZ

(740) C|K|T ČERVENKA TURKOVÁ & PARTNERS Advokátní, patentová a známková kancelář, Mgr. Radka Červenková, advokátka, Anny Letenské 34/7, Praha 2, Vinohrady, 12000

(210) O-585198

(511) (5) léčiva, farmaceutické přípravky humánní.

Třídy výrobků a služeb:

5

(540)

AVOCLOD

(592) Slovní

(111) **398293**

(220) 17.02.2023

(320) 17.02.2023

(442) 03.05.2023

(151) 09.08.2023

(730) **Boldi Ladislav**, Hellichova 632/11a, Praha 1, Malá Strana, 11800, CZ

(210) O-584096

(511) (16) tiskoviny, plakáty, fotografie, reklamní plakáty, reklamní letáky; (35) ankety ke zjištění veřejného mínění, reklamní, marketingové a propagační služby, průzkum veřejného mínění, obchodní konzultační a poradenské služby; (38) zpravodajské a informační agentury (přenos zpráv); (41) organizování konferencí, výstav (nikoliv pro reklamní a obchodní účely) a soutěží, organizování slavnostních společenských akcí, pořádání slavnostních udílení cen, organizace kulturních, zábavních a sportovních akcí, multimediální publikování, příprava a pořádání živých zábavních akcí, zveřejňování, oznamování a psaní textů (nikoliv reklamních), zvuková, obrazová a multimediální produkce a fotografie, překladatelské a tlumočnické služby; (42) webhostingové služby a software jako služba a pronájem softwaru, vývoj softwaru, programování a implementace softwaru.

Třídy výrobků a služeb:

16, 35, 38, 41, 42

(540)



(593) Obrazová

Zápisy licenčních smluv k ochranným známkám

V této kapitole jsou zveřejněny zápisy licenčních smluv podle ustanovení § 18 odst. 1 zákona č. 441/2003 Sb.

Číslo zápisu (111)	Vlastník (730)	Nabyvatel licence (791)	Druh licence (793)	Datum uzavření licenční smlouvy (793)	S účinností od data (580)
269023	Ing. Leo Kolečkář, Tichá 6, Držovice, 79607, CZ	Papík Vojtěch Ing., Smetanova 718, Jaroměř, Pražské Předměstí, 55101, CZ	podlicence	10.08.2023	15.08.2023
273972	KEZ o.p.s., Poděbradova 909, Chrudim, Chrudim IV, 53701, CZ	AGRO-WIP s.r.o., 166, Stěbořice, 74751, CZ	nevýhradní	30.06.2023	15.08.2023
294293	KEZ o.p.s., Poděbradova 909, Chrudim, Chrudim IV, 53701, CZ	Green Cosmetics s.r.o., Bělohorská 1667/58, Praha 6, Břevnov, 16900, CZ	nevýhradní	12.07.2023	15.08.2023

Ochranné známky zrušené a prohlášené za neplatné

Tato kapitola obsahuje údaje o rozhodnutích o zrušení ochranné známky na základě ustanovení § 31 zákona č. 441/2003 Sb. nebo o prohlášení ochranné známky za neplatnou na základě ustanovení § 32 zákona č. 441/2003 Sb. Existuje-li důvod zrušení/prohlášení ochranné známky za neplatnou pouze ve vztahu k některým z výrobků nebo služeb, Úřad ochrannou známku zruší/prohlásí za neplatnou pouze pro tyto výrobky nebo služby. Údaje o výsledku rozhodnutí (zrušení ochranné známky, částečné zrušení ochranné známky, prohlášení ochranné známky za neplatnou, prohlášení ochranné známky za částečně neplatnou) jsou uvedeny za datem právní moci rozhodnutí s názvem "Datum právní moci rozhodnutí/výsledek rozhodnutí".

(111) 355156

(540)

Perličky štěstí

(592) Slovní

09.08.2023 / NABYTÍ P.M. - ZRUŠENÍ OZ

Obnovy zápisu ochranných známek

(111) **106120**
(220) 18.02.1924
(151) 18.02.1924
(540)

SMETOL

(592) Slovní
(730) **Orkla Food Ingredients Česko s.r.o.**, Nad Kovárnou 185, Kněžves, 25268, CZ
(740) Mgr. Petr Mucha, advokát, Štěpánská 540/7, Praha 2 - Nové Město, 12000
(511) (29) margariny a jiné tuky.
Třídy výrobků a služeb:
29
(210) O-424

(111) **162176**
(220) 25.10.1973
(151) 13.01.1975
(540)

MOTOROLA

(592) Slovní
(730) **Motorola Trademark Holdings, LLC**, 222 W. Merchandise Mart Plaza, Suite 1800, Chicago, 60654, IL, US
(740) ZIVKO MIJATOVIĆ & PARTNERS s.r.o., Jugoslávských partyzánů 639/26, Praha 6, Bubeneč, 16000
(511) (9) televizní přijímače a televizní vysílače, přístroje pro reprodukci zvuku včetně přehrávacích přístrojů, zaznamenávací přístroje na desky a pásky, gramofony, kazetové magnetofony, trubice včetně elektronek, televizní elektronky a obrazovky, elektrické řídicí přístroje včetně ladicích a řídicích mechanismů pro elektrické přístroje, jakož i elektrické a akustické dálkové řídicí zařízení, rozhlasové přijímače a rozhlasové vysílače, přístroje pro vyhledávání osob a přístroje pro informování veřejnosti, soustavy průmyslové televize, telefonní příruční přístroje, přístroje pro telekomunikační soustavy s možností poslechu a přímého pozorování, drátové a bezdrátové sdělovací a řídicí přístroje pro signály a akustické návěští, elektrické měřicí přístroje včetně měřidel pro provádění elektrických měření, elektrická zkušební výstroj, silnoproudé zařízení pro přeměnu jednoho typu proudu na druhý, piezoelektrické krystaly včetně termostatů pro piezoelektrické krystaly, dálkové přístroje pro vyznačení poplachu, indikační ústrojí a řídicí ústrojí pro vozidla, měřiče uplynulého času, polovodiče, elektrické zapalovací přístroje, telekomunikační systémy, kontrolní řídicí soustavy, radary, alternátory a složky pro elektrická časová ústrojí, části všech shora uvedených zařízení.
Třídy výrobků a služeb:
9
(210) O-47456

(111) **162250**
(220) 25.10.1973
(151) 24.02.1975
(540)



(594) Kombinovaná
(730) **Motorola Trademark Holdings, LLC**, 222 W. Merchandise Mart Plaza, Suite 1800, Chicago, 60654, IL, US
(740) ZIVKO MIJATOVIĆ & PARTNERS s.r.o., Jugoslávských partyzánů 639/26, Praha 6, Bubeneč, 16000
(511) (9) televizní přijímače a televizní vysílače, přístroje pro reprodukci zvuku včetně přehrávacích přístrojů a zaznamenávací přístroje na desky a pásky, gramofony, kazetové magnetofony, trubice včetně elektronek, televizní elektronky a obrazovky, elektrické řídicí přístroje včetně ladicích a řídicích

mechanizmů pro elektrické přístroje jakož i elektrické a akustické dálkové řídicí zařízení, rozhlasové přijímače a rozhlasové vysílače, přístroje pro vyhledávání osob a přístroje pro informování veřejnosti, soustavy průmyslové televize, telefonní příruční přístroje, přístroje pro telekomunikační soustavy s možností poslechu a přímého pozorování, drátové a bezdrátové sdělovací a řídicí přístroje pro signály a akustické návěští, elektrické měřicí přístroje včetně měřidel pro provádění elektrických měření, elektrické zkušební výstroj, silnoproudé zařízení pro přeměnu jednoho typu proudu na druhý, piezoelektrické krystaly včetně termostatů pro piezoelektrické krystaly, dálkové přístroje pro vyznačení poplachu, indikační ústrojí a řídicí ústrojí pro vozidla, měřiče uplynulého času, polovodiče, elektrické zapalovací přístroje, telekomunikační systémy, dozorcí řídicí soustavy, radary, alternátory a složky pro elektronická časová ústrojí, součásti všech shora uvedených ústrojí, části všech předcházejících ústrojí.

Třídy výrobků a služeb:
9

(210) O-47457

(111) **165682**
(220) 05.09.1983
(151) 17.05.1984
(540)

ANTABUS

(592) Slovní
(730) **Actavis Group ehf.**, Reykjavíkurvegi 76-78, Hafnarfjörður, IS
(740) Rott, Růžička & Guttmann, Patentové, známkové a advokátní kanceláře, JUDr. Vladimír Rott, patentový zástupce, Vyskočilova 1566, Praha 4, Michle, 14000
(511) (5) výrobky farmaceutické, zvěrolékařské a zdravotnické; výrobky dietetické pro děti a nemocné; náplasti, obvazový materiál, hmoty určené k plombování zubů a na otisky zubů; desinfekční prostředky; prostředky k hubení rostlinných a živočišných škůdců, antiparasitní látky.
Třídy výrobků a služeb:
5
(210) O-53328

(111) **179530**
(220) 05.08.1993
(151) 12.09.1994
(540)

PREFA OLOMOUC

(592) Slovní
(730) **PREFA SYSTEM s.r.o.**, Tovární 915/40, Olomouc - Hodolany, 77200, CZ
(740) Ing. Petr Soukup, patentový zástupce, tř. Svobody 43/39, Olomouc, 77900
(511) Betonové a železobetonové výrobky, stavební materiály; služby pro provoz a obchod; obstaravatelské a zprostředkovatelské služby.
Třídy výrobků a služeb:
19, 35, 36
(210) O-81706

(111) **181339**
(220) 12.04.1994
(151) 30.11.1994
(540)



(594) Slovní grafická
(591) Barevná
(730) **INTERKOV spol. s r.o.**, Novodvorská 994/138, Praha 4, Braník, 14200, CZ
(740) PROPATENT, Ing. Vlasta Sedláčková, patentový zástupce, Pod Pekařkou 107/1, Praha 4, Podolí, 14700
(511) Pákové, závěsné, kroužkové mechaniky, pořadače a díly pořadačů, zakládací desky a díly zakládacích desek, hliníkové přístroje, očílky, pinzety.
Třídy výrobků a služeb:
6, 8, 16
(210) O-88548

(111) **182030**
(220) 30.04.1993
(151) 02.01.1995
(540)

KART

(592) Slovní
(730) **KART, spol. s r.o.**, Duhová 1444/2, Praha 4, Michle, 14000, CZ
(511) Výroba, instalace a opravy elektrických strojů a přístrojů; zprostředkovatelská činnost v oboru klimatizační a regulační techniky; montáž, opravy a seřizování vzduchotechniky; montáž a opravy měřicí a regulační techniky.
Třídy výrobků a služeb:
9, 11
(210) O-76674

(111) **182907**
(220) 05.03.1993
(151) 17.02.1995
(540)

TOHOS

(594) Slovní grafická
(730) **RULYT s.r.o.**, 5. května 435, Dobroměřice, 44001, CZ
(740) Bc. Ondřej Ekrt LL.M., Jiráskova 434, Lenešice, 43923
(511) (28) hokejové hole /žerdě a čepele/.
Třídy výrobků a služeb:
28
(210) O-75398

(111) **183367**
(220) 15.12.1993
(151) 13.03.1995
(540)

AVON

(592) Slovní
(730) **THE GOODYEAR TIRE & RUBBER COMPANY**, 200 Innovation Way, Akron, 44316, OH, US
(511) (12) pneumatiky, duše, ventily pro pneumatiky, materiály pro záplatování a opravářské nářadí pro pneumatiky; (17) balata a náhražky těchto hmot, výrobky z těchto hmot, pokud nejsou obsaženy v jiných třídách.
Třídy výrobků a služeb:
12, 17
(210) O-85202

(111) **183517**
(220) 23.09.1993
(151) 17.03.1995
(540)

JONSERED

(592) Slovní
(730) **Husqvarna AB**, Huskvarna, 56182, SE
(740) Čermák a spol., JUDr. Karel Čermák Ph.D., LL.M., Elišky Peškové 735/15, Praha 5, Smíchov, 15000
(511) Řetězové pily, vyprošťovací pily, kartáčové řezačky, sekačky trávy, žací stroje na trávu, stříhací zařízení na živý plot, zahradní traktory, kultivátory, tažné a tlačné vozíky, vodní čerpadla, ventilátory, vodící tyče, řetězy, zařízení a nářadí pro lesní práce.
Třídy výrobků a služeb:
7, 8, 11, 12
(210) O-82934

(111) **184172**
(220) 11.08.1993
(151) 12.04.1995
(540)

Země živitelka

(592) Slovní
(730) **Výstaviště České Budějovice a.s.**, Husova 523, České Budějovice, 37021, CZ
(740) Advokátní kancelář Nádravský & syn, Mgr. Libor Nádravský, Husova tř. 1633/40, České Budějovice, 37005
(511) Organizování výstav.
Třídy výrobků a služeb:
35, 42
(210) O-81815

(111) **184204**
(220) 11.08.1993
(151) 13.04.1995
(540)

Hobby

(592) Slovní
(730) **Výstaviště České Budějovice a.s.**, Husova 523, České Budějovice, 37021, CZ
(740) Advokátní kancelář Nádravský & syn, Mgr. Libor Nádravský, Husova tř. 1633/40, České Budějovice, 37005
(511) Organizování výstav.
Třídy výrobků a služeb:
35, 42
(210) O-81817

(111) **184721**
(220) 17.02.1994
(151) 09.05.1995
(540)



(594) Kombinovaná
(730) **Kross, s.r.o.**, Blatenská 2169/13, Praha 4, Chodov, 14800, CZ
(511) (35) průzkum trhu a zavádění výrobků na trh.
Třídy výrobků a služeb:
35
(210) O-86990

(111) **185903**
(220) 11.08.1993
(151) 23.06.1995
(540)

Mobil salon

(592) Slovní
(730) **Výstaviště České Budějovice a.s.**, Husova 523, České Budějovice, 37021, CZ
(740) Advokátní kancelář Nádravský & syn, Mgr. Libor Nádravský, Husova tř. 1633/40, České Budějovice, 37005
(511) Organizování výstav.
Třídy výrobků a služeb:
35, 42
(210) O-81816

(111) **186972**
(220) 13.12.1993
(151) 27.07.1995
(540)



(594) Kombinovaná
(591) Barevná
(730) **VOLF kancelářské potřeby spol. s r.o.**, Dubenská 512/1, České Budějovice, 37005, CZ
(511) Psací potřeby včetně redisper, náplní a inkoustů, děrovačky, sešivačky, kancelářské potřeby z plastů - vizitkáře, obaly zakládací a na sešity, vytahovače spon, odpadkové koše, boxy na spisy, navlhčovače, stojánky, spony, zakladače; plastové sáčky a tašky, ořezávátka, guma mazací, rýsovací potřeby - kružítko, úhlooměry, pravítka, trojúhelníky, šablony; nůžky, váhy na dopisy, korekční prostředky, dymokleště, lepidla - lepicí pásy, šanony a ostatní zakladače, veškeré papírové zboží, diáře, alba, globusy, kalendáře, karty, leporela, omalovánky, vystřihovánky, pohledy, příruční pokladny, školní penály a tašky, školní štetce, křída, zmizík, razítková barva, barvy - pro školy, umělce i ostatní, plastelína, modurit, napínáky, špendlíky, razítkové podušky, datumky, motouzy, alobaly, vánoční ozdoby.
Třídy výrobků a služeb:
2, 16, 18
(210) O-85025

(111) **188200**
(220) 03.09.1993
(151) 20.02.1996
(540)

SUPERFLEX

(592) Slovní
(730) **Saint-Gobain Weber GmbH**, Schanzenstr. 84, 40549 Düsseldorf, DE
(740) Rott, Růžička & Guttman a spol., Vyskočilova 1566, Praha 4, Michle, 14000
(511) (1) lepidla pro průmyslové účely; (2) nátěrové hmoty na bázi umělých hmot, přílnavé nátěrové hmoty pro základní nátěry; (17) umělé hmoty pro těsnící folie, těsnící a zalévací hmoty a tmely, těsnící a spárovací pásy; (19) povlakové hmoty.
Třídy výrobků a služeb:
1, 2, 17, 19
(210) O-82307

(111) **189520**
(220) 20.12.1993
(151) 29.04.1996
(540)



(554) Prostorová
(730) **The Absolut Company Aktiebolag**, SE-117 97 Stockholm, SE
(740) Mgr. Ondřej Čerych, advokát, Národní 58/32, Praha 1, Nové Město, 11000
(511) (33) vína, lihoviny, likéry.
Třídy výrobků a služeb:
33
(210) O-85320

(111) **190228**
(220) 10.09.1993
(151) 20.05.1996
(540)

APPLIC

(592) Slovní
(730) **APPLIC s.r.o.**, Puškinova 445, Liberec, 46008, CZ
(740) BLTS advokátní kancelář, Mgr. Denisa Valentová, Duškova 164, Praha 5, Smíchov, 15000
(511) (9) elektronické systémy, elektrická zařízení a přístroje, software.
Třídy výrobků a služeb:
9
(210) O-82573

(111) **190238**
(220) 29.09.1993
(151) 20.05.1996
(540)



(594) Kombinovaná
(730) **TIPAFROST, a.s.**, Žďárského 188, Kožichovice, 67401, CZ
(511) (30) mražený smetanový krém na dřívku s příchutí kokosovou.
Třídy výrobků a služeb:
30
(210) O-83064

(111) **191056**
(220) 19.08.1993
(151) 24.06.1996
(540)



(594) Kombinovaná
(730) **Beskydské uzeniny, a.s.**, Příborská 520, Frýdek-Místek, Místek, 73801, CZ
(740) Ing. Vladimír Čmejla, patentový zástupce, Pavlická 160/1, Praha 5, Sobín, 15521
(511) (29) výrobky řeznické a uzenářské; (42) hostinská činnost (bez ubytovacích zařízení).
Třídy výrobků a služeb:
29, 42
(210) O-82070

(111) **261713**
(220) 13.08.2003
(151) 24.02.2004
(540)



(594) Kombinovaná
(730) **McCarter a.s.**, Bajkalská 25, Bratislava, 82101, SK
(740) Mgr. Roman Fojtášek, advokát, Vinohradská 6, Praha 2, 12000
(511) (5) cukrovinky a žvýkačky s léčebnými účinky, potrava pro kojence, vitamínové, multivitaminové, multiminerálové přípravky, minerály, stopové prvky ve formě tobolek, tablet, dražé, pilulek a prášků, léčivé čaje, bylinkové čaje, dietetické nápoje a potraviny upravené pro lékařské účely; (29) sušené, vařené, zavařené, zmrazené a kandizované ovoce, zelenina, byliny a jiné přírodní produkty, např. ovocné kůry a houby, včetně jejich směsí, želé, marmelády, džemy, kompoty, pyré a dřeně, příchutě do potravin ve formě ovocných a rostlinných šťáv a výtažků, konzervované, zmrazené a sušené maso, drůbež, zvěřina, ryby, luštěniny, boby, ovoce a zelenina včetně potravinářských výrobků z nich, ovocné protlaky, konzervované, zmrazené a sušené polévky a omáčky, hotová jídla na základě uvedených potravin patřící do třídy 29, zpracované ořechy, oříšky a jedlé plody včetně jejich směsí, vejce včetně sušených, jedlé oleje a tuky, mléko a mlékařenské výrobky, např. máslo, sýry, jogurty, šlehačka, smetana a mléčné nápoje, maso, ryby, drůbež a zvěřina, upravené pro kuchyňské a průmyslové zpracování, včetně uzenin, paštik, pomazánek a ostatních masných výrobků; potravinářské doplňky a výživné extrakty obsažené ve tř. 29 a používané pro výživu anebo jako její přísada, např. masové, ovocné a zeleninové výtažky, želatina, protein, bujóny, tofu, bramborové lupínky, potraviny solené, potraviny z ryb; (30) škrobové výrobky jako potrava, mouka a výrobky z obilí, chléb, pekárenské, těstovinové a cukrářské výrobky a polotovary, např. těsta, těstoviny, pečivo, sušenky, oplatky, keksy a piškoty, obilné kukuřičné a sójové výrobky a polotovary patřící do třídy 30, včetně jejich směsí, např. extrudované, cereální a sójové výrobky, přírodní anebo aromatizované, müsli, pizza, pudinky, rýže a výrobky z rýže, káva, kávové náhražky, čaje, včetně jejich směsí, zejména sypané, porcované, sáčkované, lisované, instantní a čajové extrakty z ovoce, bylin a jiných přírodních produktů a to přírodní i aromatizované, včetně s přidávkou vitamínů a minerálních vláken a odlučovacích přípravků, čajové esence přírodní i ochucené, čokoláda a kakao a výrobky z nich, cukrovinky a cukrátky např. bonbóny, dropsy, pastilky, marcipán a žvýkačky, koření všech druhů, pochutiny a potravinářské příchutě (s výjimkou esencí a éterických olejů), chuťové omáčky a aromatické přísady do potravin, např. ocet, hořčice, kečup, kypřící prášek, lepek, sójová omáčka, kvasnice, sůl, cukr, med a přírodní sladidla všech druhů, majonézy, zmrzliny a prášky na

výrobu zmrzliny, škrob a škrobové výrobky jako potrava, kávové, kakaové a čokoládové nápoje, obilniny určené pro lidskou spotřebu, např. ovesné vločky a vločky z jiných obilnin, potravinové doplňky zahrnuté v této třídě obsahující vitamíny, minerály a stopové prvky; (31) zemědělské, lesní a zahradnické výrobky a obilniny patřící do třídy 31, živá zvířata, čerstvé ovoce a zelenina, rostliny a rostlinná semena, květy, potrava pro zvířata, slad; (32) pivo, minerální, stolní, syčené a minerální vody, nealkoholické nápoje, ovocné a zeleninové nápoje a šťávy, mošty, džusy, sirupy a jiné přípravky na výrobu nápojů; (33) víno všech druhů, alkoholické nápoje, lihoviny, likéry (s výjimkou piva); (35) maloobchodní činnost v oboru potravinářských výrobků, nápojů, reklamní, propagační inzertní činnost včetně vydávání reklamních a náborových textů, distribuce výrobků a propagačních tiskovin pro reklamní účely průzkum trhu, konzultační činnost v oblasti obchodu, zprostředkování uvedených služeb, zprostředkování obchodu s výrobky; (36) pronájem nemovitostí, finanční leasing, zprostředkování uvedených služeb; (39) skladování výrobků, balení výrobků, zprostředkování uvedených služeb; (41) vzdělávání, organizování kurzů, školení a seminářů, zprostředkování uvedených služeb; (44) zemědělské, zahradnické a lesnické služby patřící do této třídy.

Třídy výrobků a služeb:
5, 29, 30, 31, 32, 33, 35, 36, 39, 41, 44

(210) O-194908

(111) **262438**
(220) 06.08.2003
(151) 23.03.2004
(540)

CARLIFE

(592) Slovní
(730) **AURES Holdings a.s.**, Dopraváků 874/15, Praha 8, Čimice, 18400, CZ
(511) (36) pojištění - zprostředkování.
Třídy výrobků a služeb:
36
(210) O-194697

(111) **262449**
(220) 08.08.2003
(151) 23.03.2004
(540)

FIXBOARD

(592) Slovní
(730) **Papírna Aloisov a.s.**, Čermenská 910, Vítkov, 74901, CZ
(740) Ing. Petr Soukup, patentový zástupce, tř. Svobody 43/39, Olomouc, 77900
(511) (6) výrobky a konstrukční prvky ze železných a neželezných kovů a jejich slitin, kovové polotovary, kovové konstrukční a stavební prvky se základní strukturou voštinovou (šestibokou) strukturou a kovové výrobky z voštinových sendvičů; (16) papír, lepenka a výrobky z těchto materiálů v deskách i rolích, potištěné i nepotištěné, jednovrstvé, vícevrstvé, vlnité či extrudované a zařazené v této třídě, papírové a lepenkové výrobky se základní strukturou voštin a sendvičů, papírové a lepenkové výrobky pro užití v balicí a obalové technice, foliované i nefoliované, jako jsou pytle, sáčky, odnosné tašky, kartonové krabice, kartonové bedny, kartonové kontejnery, kartonové palety, obaly na lahve a na průmyslové zboží, reklamní, propagační a užitkové výrobky z papíru a lepenky, jako jsou etikety, tácky, kelímky a podnosy pro rychlé občerstvení, toaletní papír, papírové utěrky, ubrusy, ubrusky, ručníky a kapesníky, tiskoviny, periodické i neperiodické publikace, informační, reklamní a propagační letáky, plakáty, prospekty, pohlednice, mapy, průvodce, dopisní obálky, přání, novoročenky, kalendáře, samolepky, obtisky, vystřihovánky, omalovánky, kartičky, papírové kancelářské a školní potřeby, jako jsou sešity, skicáky učebnice, skripta, pracovní plány, učební rozvrhy, papírové poštovní tašky, bloky, záznamní knihy, účetní knihy a účetní doklady, rychlovazače, základní desky, pořadače, adresáře, tiskárenské a kartonážní výrobky, jako jsou deníčky, diáře, památníky, kroniky, knižní desky, visáčky, papírové tabule, krabičky na cukrovinky či drobné dárky, obalové folie z papíru a plastických hmot; (19) nekovové (papírové, lepenkové, plastové) výrobky a výplně se základní voštinovou (šestibokou) strukturou a nekovové výrobky z voštinových sendvičů pro exteriérové i interiérové stavební dílce a stavební konstrukční prvky, jako jsou dveře, okna, rámy, podlahové, stropní a obkladové desky; (20) nábytek, nábytkové dílce, nekovové prvky k nábytku, nekovové výplně pro nábytek spadající do této třídy, kostry nábytku, stavebnicové nábytkové sestavy a soubory ze dřeva, náhražek dřeva, papíru, lepenky, kovů a jejich slitin nebo imitací kovů, vše rovněž se

základní konstrukcí ve formě voštinové (šestiboké) struktury a voštinových sendvičů.

Třídy výrobků a služeb:

6, 16, 19, 20

(210) O-194765

(111) **262506**

(220) 15.08.2003

(151) 23.03.2004

(540)



(594) Kombinovaná

(591) Barevná

(730) **Polski Koncern Naftowy ORLEN SA**, Chemików 7 Street, Plock, PL

(740) HAVEL & PARTNERS s.r.o., advokátní kancelář, Mgr. Ivan Rámeš,

advokát, Na Florenci 2116/15, Praha 1, Nové Město, 11000

(511) (4) paliva, kapalné ropné plyny, lehký benzín, motorová nafta, olej jako palivo, průmyslové oleje, motorové oleje, parafin, motorová paliva, letecká paliva, xylény, tuky, bio-paliva; (35) reklama, šíření reklamních materiálů, přeskupování různých výrobků (kromě jejich přepravy) pro třetí osoby za účelem umožnit spotřebiteli, aby si tyto výrobky mohl pohodlně prohlížet a nakupovat, dodavatelské služby pro třetí osoby (nákup zboží pro třetí osoby); (37) údržba a servis automobilů, automobilové servisy a služby benzinových čerpacích stanic, myčky aut, ochrana proti korozi aut, výměna olejů, výměna pneumatik, protektorování pneumatik; (39) přeprava pohonných látek, odtahová služba; (43) služby poskytování stravování a nápojů, provozování barů, restaurací a hotelů, ubytování.

Třídy výrobků a služeb:

4, 35, 37, 39, 43

(210) O-194970

(111) **262568**

(220) 04.09.2003

(151) 23.03.2004

(540)



(594) Kombinovaná

(730) **GASMONT montage s.r.o.**, Cementářské sídliště 285, Hranice, Hranice I-Město, 75301, CZ

(740) **PŘIKRYL & BURDOVÁ** – patentová a známková kancelář, Mgr. Alena Burdová, Holešovská 1389, Hulín, 76824

(511) (35) zprostředkovatelské služby v oblasti nákupu a prodeje zboží; (37) provádění stavebních prací, vodoinstalatérství a topenářství, opravy měřidel, montáže, opravy, revize a zkoušky plynových zařízení, malířské a natěračské práce, poradenské a konzultační služby v oblasti stavebnictví; (42) konstrukční práce v oblasti stavebnictví.

Třídy výrobků a služeb:

35, 37, 42

(210) O-195572

(111) **262991**

(220) 26.06.2003

(151) 10.05.2004

(540)

TEKTA

(592) Slovní

(730) **Folber Štěpán Ing., svěřenský správce "FOLBER, soukromý svěřenský fond"**, Klenovická 186/3, Praha 4, Písnice, 14200, CZ

(740) Ing. Vladimír Čmejla, Pavlická 1, Praha 5 - Sobín, 15521

(511) (6) ocelové konstrukce, kovové armatury pro stavby, trubky, lešení; (35) pomoc při řízení obchodních a průmyslových podniků, pomoc při řízení obchodní činnosti v oblasti kovových stavebních materiálů, zprostředkovatelská činnost v oblasti obchodu s kovovými stavebními materiály, zprostředkovatelská činnost v oblasti služeb týkající se reklamy a marketingu, průzkumu a analýza trhu, činnost organizačních a ekonomických poradců, ekonomické prognózy, obchodní nebo podnikatelské informace, komerční informační kancelář, obchodní management a podnikové poradenství, obchodní a podnikatelský průzkum, personální poradenství; (36) činnost realitní kanceláře, pronájem bytů, pronájem nájemních domů, správa realit a nemovitostí, průzkum a analýza trhu realit, zprostředkovatelské, konzultační a poradenské služby v oblasti realit, finanční analýzy, finanční informace, finanční odhady a oceňování nemovitostí, finanční poradenství, finanční řízení, kapitálové investice; (37) stavební práce a realizace staveb v oborech inženýrského, průmyslového a pozemního stavitelství, dodávky staveb a jejich částí v uvedených oborech, včetně prací prováděných bezvýkopovými technologiemi, montáže konstrukcí, servisní, dílenské a opravárenské služby, servisní činnost (údržba), odstraňování staveb, provádění stavebního dozoru; (42) projektová činnost ve výstavbě, design průmyslový, služby architekta, výzkum a vývoj v oblasti stavebnictví, inženýrská činnost ve výstavbě, poradenská činnost v oblasti stavebnictví, geodetické a kartografické práce, zkoušení betonů, živých materiálů a zkoušení fyzikálně mechanických parametrů dalších stavebních materiálů, geodézie, zeměměřičská činnost a služby.

Třídy výrobků a služeb:

6, 35, 36, 37, 42

(210) O-193208

(111) **263179**

(220) 19.08.2003

(151) 10.05.2004

(540)



(594) Kombinovaná

(730) **METROPROJEKT Praha a.s.**, Argentinská 1621/36, Praha 7, Holešovice, 17000, CZ

(511) (9) nosiče informací všeho druhu v rozsahu třídy 9, včetně obrazu a/nebo zvuku, elektronické prezentace, elektronické publikace, poskytované například online z databází, komunikačních sítí typu Internet nebo jiné sítě včetně bezdrátové, kabelové nebo satelitní, elektronický časopis, systémy virtuální reality, software všeho druhu; (16) nosiče informací všeho druhu v rozsahu třídy 16, například tiskoviny a polygrafické výrobky, vzorové listy, fotografie; (37) stavebnictví, služby týkající se stavby budov, staveb v oblasti dopravy, služby připojené ke službám ve stavebnictví, například inspekce stavebních projektů, služby instalační, opravárenské a údržbářské v oblasti stavebnictví, poradenské služby a činnosti ve stavebnictví; (38) poskytování (šíření) informací prostřednictvím komunikačních sítí, například Internetu nebo jiné sítě včetně bezdrátové, kabelové, případně satelitní, provozování a zajišťování komunikačních služeb, jako jsou diskusní skupiny v režimu online, poskytování a provozování virtuálních místností pro online komunikaci; (39) poradenské služby a činnosti v dopravě; (42) expertní, projekční a inženýrské služby a činnosti, zejména ve stavebnictví a dopravě.

Třídy výrobků a služeb:
9, 16, 37, 38, 39, 42

(210) O-195077

(111) **263497**
(220) 29.09.2003
(151) 10.05.2004
(540)

GENMAP

(592) Slovní
(730) **Mráček Ilja Ing., MBA**, Na Hřebenkách 3157/4, Praha 5, Smíchov, 15000, CZ
(740) FISCHER & PARTNER, Fischer Michael, Na Hrobcí 5, Praha 2, 12800
(511) (5) léky, léčiva, bakteriologické, biologické a chemicko-farmaceutické přípravky pro lékařské účely, dietetické látky pro lékařské účely, mikroorganismy pro lékařské účely, radioaktivní látky pro lékařské účely, výrobky farmaceutické, veterinární a hygienické; (16) tiskoviny, brožury, periodika, knihy, papírové sáčky; (35) reklamní a inzertní činnost, systemizace informací do počítačových databází, pomoc při řízení obchodní činnosti, statistické informace, vyhledávání dat v počítačových souborech; (42) chemický, fyzikální, bakteriologický, biologický a genetický výzkum, výzkum pro lékařské účely, tvorba počítačového softwaru, poradenství v oblasti software; (44) lékařské služby a léčebná péče, zdravotnické služby v oboru mikrobiologie, biochemie a genetiky, lékařská diagnostika, preventivní lékařská péče, laboratorní diagnostika, testy a analýzy, farmaceutické poradenství, služby nemocniční, provoz a pronajímání zdravotnických zařízení, poradenství v oblasti zdravotnictví a léčebných metod.

Třídy výrobků a služeb:
5, 16, 35, 42, 44

(210) O-196404

(111) **263591**
(220) 20.10.2003
(151) 10.05.2004
(540)

RALLIART

(592) Slovní
(730) **MITSUBISHI JIDOSHA KOGYO KABUSHIKI KAISHA**, 1-21, Shibaura 3-chome, Minato-ku, Tokyo 108-8410, JP
(511) (12) motorová vozidla, části a příslušenství k nim, spadající do třídy 12.

Třídy výrobků a služeb:
12

(210) O-197037

(111) **264010**
(220) 13.08.2003
(151) 28.06.2004
(540)

RIO

(592) Slovní
(730) **McCarter a.s.**, Bajkalská 25, Bratislava, 82101, SK
(740) Mgr. Roman Fojtásek, advokát, Vinohradská 6, Praha 2, 12000
(511) (35) maloobchodní činnost v oblasti nealkoholických nápojů a sirupů, zprostředkování obchodu s výrobky.

Třídy výrobků a služeb:
35

(210) O-194910

(111) **264016**
(220) 19.08.2003
(151) 28.06.2004
(540)

METROPROJEKT

(592) Slovní
(730) **METROPROJEKT Praha a.s.**, Argentinská 1621/36, Praha 7, Holešovice, 17000, CZ
(511) (9) nosiče informací všeho druhu v rozsahu třídy 9, včetně obrazu a/nebo zvuku, elektronické prezentace, elektronické publikace, poskytované například online z databází, komunikačních sítí typu Internet nebo jiné sítě včetně bezdrátové, kabelové nebo satelitní, elektronický časopis, systémy

virtuální reality, software všeho druhu; (16) nosiče informací všeho druhu v rozsahu třídy 16, například tiskoviny a polygrafické výrobky, vzorové listy, fotografie; (37) stavebnictví, služby týkající se stavby budov, staveb v oblasti dopravy, služby připojené ke službám ve stavebnictví, například inspekce stavebních projektů, služby instalační, opravářské a údržbářské v oblasti stavebnictví, poradenské služby a činnosti ve stavebnictví; (38) poskytování (šíření) informací prostřednictvím komunikačních sítí, například Internet nebo jiné sítě včetně bezdrátové, kabelové, případně satelitní, provozování a zajišťování komunikačních služeb, jako jsou diskusní skupiny v režimu online, poskytování a provozování virtuálních místností pro online komunikaci; (39) poradenské služby a činnosti v dopravě; (42) expertní, projekční a inženýrské služby a činnosti, zejména ve stavebnictví a dopravě.

Třídy výrobků a služeb:
9, 16, 37, 38, 39, 42

(210) O-195076

(111) **264135**
(220) 09.10.2003
(151) 28.06.2004
(540)

GBC

(592) Slovní
(730) **General Binding LLC**, Four Corporate Drive, Lake Zurich, IL, US
(740) **KOREJZOVA LEGAL v.o.s.**, JUDr. Petra Sauvage de Brantes, advokátka, Korunní 810/104, Praha 10, Vinohrady, 10100
(511) (7) elektrická laminovací zařízení pro automatickou aplikaci na papír, lepenku a krycí materiály s průhlednou plastovou fólií, elektrické pracovní stanice pro použití v děrovacích, vázacích a laminovacích strojích, elektrické i manuální, pro použití při vystřihávání, vyřezávání a vázání předmětů z papíru a lepenky, zakládací stroje, stroje pro posuv papíru a jejich části, stroje pro připojování kovových a/nebo plastových vázacích prvků k vázanému předmětu; (16) plastové vázací materiály pro kancelářské užití, konkrétně spirálová, smyčková a kroužková vázací zařízení, vázací materiály pro kancelářské užití, konkrétně označovací štítky, štítky z vyztuženého papíru, indexové rozdělovače, rozdělovače pro notebooky, papírové kryty, prvky pro spirálovou vazbu, prvky pro kroužkovou vazbu, prvky pro vazbu ve tvaru u, papír pro digitální produkci, děrovačky kancelářské, plastová pouzdra na identifikační karty s fotografií, laminovací zařízení, tepelně opracovaná vázací páska; (17) plastové laminovací fólie s tepelně zpracovaným lepidlem pro použití při výrobě reklamní grafiky, jako např. podložky pod myši, reklamní značky pro použití na podlahu, pultové podložky.

Třídy výrobků a služeb:
7, 16, 17

(210) O-196714

(111) **264390**
(220) 11.07.2003
(151) 23.07.2004
(540)

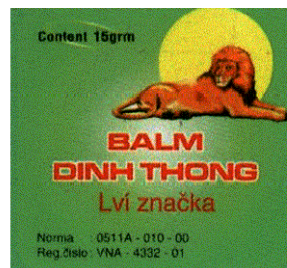

(594) Kombinovaná
(591) Barevná
(730) **N A S I A K O spol. s r.o.**, Botanická 274, Dalovice, 36263, CZ
(740) **ZEMAN** - podkrušnohorská patentová a známková kancelář, Mgr. Dita Fialová, patentový zástupce, Hradní 301/9, Lohet, 35733
(511) (3) kosmetické výrobky všeho druhu, jako například krémy, gely, emulze, pleťové vody, parfémové vody, kolínské vody, koupelové soli, koupelové přísady, šampóny, zubní pasty, prášky, mýdla, vody a laky na zuby, krémy, gely a emulze ochranné; (5) léčebné a masážní prostředky pro humánní medicínu, jako například krémy, gely, masti, emulze, roztoky, soli do koupelí léčebné; (16) papír, papírenské a tiskárenské výrobky, obaly z papíru a plastů v jiné

třídě neobsažené, sáčky a tašky z papíru a plastů, periodické a neperiodické tiskoviny, etikety, samolepky, reklamní, propagační a informační materiály na papírovém nosiči.

Třídy výrobků a služeb:
3, 5, 16

(210) O-193762

(111) **264462**
(220) 03.09.2003
(151) 23.07.2004
(540)

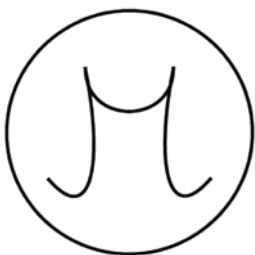

(594) Kombinovaná
(730) **Mašek Martin**, Pražská 413, Sadská, 28912, CZ
(511) (14) frakové a manžetové knoflíčky; (21) kartáče (s výjimkou štetců); (25) chrániče na podpatky (návleky); (26) kostice do korzetů a podprsenek.

Třídy výrobků a služeb:
14, 21, 25, 26

(210) O-195520

(111) **265125**
(220) 20.08.2003
(151) 25.08.2004
(540)



(594) Kombinovaná
(730) **BOATPARK s.r.o.**, Sokolovská 146/359, Praha 8, 18600, CZ
(740) Müller Václav, patentový zástupce, Filipova 2016, Praha 4, 14800
(511) (9) záchranné a ochranné sportovní pomůcky všeho druhu spadající to této třídě jako ochranné helmy, plovací vesty, chrániče obličeje a zubů, záchranné házečí pytlíky, ochranné obleky proti úrazům a jiné; (12) pozemní vozidla všeho druhu, lodě, kánoe, kajaky, rafty, pramice, nafukovací čluny, jachty a jejich součásti a příslušenství včetně náhradních dílů spadající do této třídy, náčiní a potřeby pro vodní sporty všeho druhu v rámci této třídy - jako vesla, pádla; (25) oděvy, obuv a oděvní doplňky všeho druhu v rámci této třídy, trička, mikiny, bundy, tepláky, čepice, čelenky, sportovní oděvy z neoprenu, sportovní oděvy z voděnepropustných materiálů, saka, kalhoty, svetry, košile, obleky, sukně, pláště, kostýmy, cvičební úbory, klapky na uši (jako pokrývka hlavy), kravaty, motýlky, šály, rukavice, klobouky, ponožky, šle, spodní prádlo, blůzy, barety, šátky, podkolenky, boty, turistické oděvy, opasky, pracovní oděvy, oděvy pro volný čas, zejména pro sport, spadající do této třídy; (28) náčiní a potřeby pro vodní sporty všeho druhu v rámci této třídy - jako lyže pro surfaře, lyže vodní včetně pytlů na vodní sporty, hry, hračky mechanické, hudební, fyzikální, včetně hraček pro domácí zvířata, tělocvičné a sportovní nářadí, chrániče loketní, kolenní a holenní (jako sportovní potřeby), míčky na hraní, rybářské potřeby včetně návnad, nářadí pro zimní sporty, nářadí pro sportovní hry, výrobky plážové a koupací, jako plavecké a potápěčské ploutve; (39) pronájem a půjčování sportovních potřeb, jako lodí, kánoí, kajaků, raftů, pramic, nafukovacích člunů, jachet jejich součástí a příslušenství včetně náhradních dílů, potápěčských skafandrů, služby cestovní kanceláře, jako organizování zájezdů a výletů, turistických

prohlídek, rezervace cest, okružních plaveb apod., informační služby v cestovním ruchu, doprava pozemní autobusová, automobilová i železniční, lodní, včetně trajektů, letecká, včetně jejího zprostředkování, přeprava osob, přeprava zavazadel a nákladů, včetně jejich skladování, poskytování průvodcovských služeb, pořádání tematických zájezdů, zejména kulturních, sportovních, studijních, pobytových, poznávacích s komplexním programem, pořádání táborů pro děti a mládež, poradenské služby v turistickém ruchu v rámci této třídy.

Třídy výrobků a služeb:
9, 12, 25, 28, 39

(210) O-195109

(111) **265163**
(220) 01.09.2003
(151) 25.08.2004
(540)

OXYGEN

(592) Slovní
(730) **HP TRONIC Zlín, spol. s r.o.**, náměstí Práce 2523, Zlín, 76001, CZ
(740) Ing. Jarmila Javoříková, Slunečná 4566, Zlín, 76005
(511) (7) pračky klasické i automatické, myčky na nádobí, ždímačky, kuchyňské přístroje elektromechanické v rámci této třídy, zejména stroje na zpracování potravin jako kuchyňské roboty, šlehače a mixery, hnětací stroje, elektrické nože, kráječe a multikráječe, elektrické odšťavňovače a lisy na ovoce, elektrické mlýnky na kávu, mlýnky na maso, elektrické drtiče na potraviny, vysavače a čističe koberců, otvírače konzerv elektrické; (8) holící strojky a epilátory, zastříhovače vlasů a vousů, kulmy a ondulační zařízení, otvírače konzerv neelektrické; (9) výpočetní technika, videosystémy, kancelářská technika jako telefonní přístroje, faxy, kopírky, kamery, fotografické přístroje, přístroje a nástroje elektrické v rámci této třídy, zejména radiopřijímače, tunery, video technika, magnetofony, diktafony, gramofony, CD přehrávače, Hi-Fi soupravy, včetně komponent, jako jsou reproduktory, mikrofony, sluchátka, měniče a zesilovače, televizní přijímače, včetně antén a satelitů, dálkové ovládače, přenosné přijímače a přehrávače, autorádia a autoreproduktory, záznamová média jako jsou audio a video kazety, kompaktní disky a floppy disky, žehličky elektrické včetně napařovačích, váhy; (11) chladničky, mrazničky a výrobky ledu, elektrická, plynová a kombinovaná zařízení pro vaření, pečení, smažení a opékání, zejména sporáky, trouby elektrické, plynové i mikrovlnné, grily, rošty, sendvičovače, toustovače a opékače topinek, elektrické fritovací hrnce, pánve a pečící formy, vařiče a varné desky, sporáky na tuhá paliva, kávovary elektrické, stroje na espresso, instantní dávkovače horké vody, rychlovarné konvice, zařízení větrací a klimatizační, přístroje pro úpravu vzduchu v místnostech, jako jsou filtrační zařízení, zvlhčovače a odvlhčovače, odsavače par, elektrická a plynová topná zařízení, včetně kotlů radiátorů, plynových topidel, elektrických topných těles, infrazářičů a konvektorů, elektrické a plynové ohřevače vody, filtry pro odsavače par, vodovodní baterie, boilers, vysoušeče vlasů; (16) papírové filtry pro vysavače, papírové filtry pro kávovary; (21) drobné náčiní a přenosné nádoby pro domácnost a kuchyni, ruční mlýnky, mixery, šlehače struhadla, pánve, hrnce, rendlíky, konvice, soupravy pro vaření a pití kávy, grilovací jehly a rožně užívané při vaření, elektrické zubní kartáčky; (35) průzkum a analýza trhu, zprostředkování obchodních záležitostí v oboru výroby, prodeje a propagace elektrospotřebičů a souvisejícího zboží, poradenství v otázkách organizování obchodní činnosti, vytváření a provozování obchodních sítí, pořádání komerčních výstav a veletrhů.

Třídy výrobků a služeb:
7, 8, 9, 11, 16, 21, 35

(210) O-195411

(111) **265179**
(220) 03.09.2003
(151) 25.08.2004
(540)



(594) Kombinovaná
(730) **Památník Lidice**, Tokajická 152, Lidice, 27354, CZ
(740) Mgr. David Müller, patentový zástupce, Filipova 2016/6, Praha 4, Chodov, 14800
(511) (9) elektronické a magnetické audio, video a audiovizuální nosiče dat; (16) papír a výrobky z papíru všeho druhu spadající do této třídy, jako kartonážní výrobky, tiskoviny, letáky, bibliofilie, tiskopisy, pohlednice, samolepky, papírové podložky pod sklenice, obaly z papíru, známky, kalendáře, reklamní a propagační tiskoviny, knihy a ostatní periodické i neperiodické publikace; (35) marketing, reklama, inzertní činnost, organizování komerčních a reklamních výstav; (41) výchovná, zábavní, školící, sportovní a kulturní činnost, jako organizace společenských, sportovních, turistických, ekologických a kulturních akcí a slavností, pořádání školení, nakladatelská a vydavatelská činnost, organizování kulturních a vzdělávacích výstav.
Třídy výrobků a služeb:
9, 16, 35, 41
(210) O-195538

(111) **265966**
(220) 18.09.2003
(151) 29.09.2004
(540)

ADLO BEZPEČNOSTNÍ DVEŘE

(592) Slovní
(730) **ADLO - bezpečnostní dveře s.r.o.**, Vojtěšská 245/1, Praha 1, Nové Město, 11000, CZ
(740) Doc. Ing. Špaček Jindřich, CSc., patentový zástupce, Svatopluka Čecha 106a, Brno, 61200
(511) (6) bezpečnostní dveře všeho druhu zejména bytové, kancelářské, bank, trezorových místností, zbrojních skladů, zámečnické výrobky, uzamykací systémy, mřížky kovové pevné, nůžkové, otevírací, skládací, ozdobné a rolovací, zábrany, bezpečnostní konstrukce, zámky, závory, zavírače dveří, rozvory, závěsy dveří, panty, bezpečnostní kování, mosazné kování, mosazné doplňky, dveřní a nábytkové kování, kování okenní a dveřní, stavební dílce, bezpečnostní sklepní konstrukce, mřížky, kovové doplňky, zábradlí, brány, vrata, schody a schodiště, okenice, interiérové doplňky, stavebnicové konstrukce pro nasvětlování interiérů, speciální okenní stavěče, okenní uzávěry, okenní zarážky, okna posuvná, střešní světlíky, otevírače oken, zejména kovové konstrukce pro elektrootvírače, včetně lineárních pohonů, veškeré uvedené výrobky z kovů; (37) dokončovací stavební práce a specializované stavební činnosti související s instalací bezpečnostních a protipožárních dveří a zabezpečovacích systémů, dodavatelské zabezpečení stavebních prací, organizování a zprostředkování stavebních prací, zámečnictví, zakázkové stavební a strojní zámečnictví, instalace, montáž včetně oprav a udržování zámků, závor, rozvortů, bezpečnostních dveří, bezpečnostního kování, uzamykacích systémů, dálkově ovládaných vstupů, výrobků jemné mechaniky a jiných zámečnických výrobků, montáž, údržba a servis elektronických systémů k zabezpečování objektů, ke kontrole přístupu a evidenci osob, k monitorování objektů, k zabezpečování vozidel a karavanů, k protipožárním zařízením, montáž, údržba a servis elektroinstalace silnoproudé i slaboproudé v objektech bytů, domů, skladů, elektroinstalace strojů i zařízení, reklamních ploch, billboardů a poutačů, vysílačů, radiovysílačů a přijímačů, audio a video techniky, telefonních a počítačových sítí; (42) vývoj a navrhování zámečnických výrobků jako bezpečnostních mříží, vrat, bezpečnostních dveří, plotů, zábradlí a elektronických systémů, počítačových a telefonních sítí; (45) otevírání bezpečnostních zámků, poradenství v oblasti bezpečnosti.

Třídy výrobků a služeb:
6, 37, 42, 45
(210) O-196040

(111) **266298**
(220) 14.01.2004
(151) 29.09.2004
(540)



(594) Kombinovaná
(591) Barevná
(730) **Kešner Petr**, Bykoš 96, Králův Dvůr u Berouna, 26701, CZ
(511) (37) zámečnictví – v rámci této třídy, montáž, opravy, revize, zkoušky vyhrazených elektrických zařízení, přípravné práce pro stavby, antikorozní úprava, lakování, leštění, čištění, broušení a pískování kovů; (40) kovářství, kovoobráběčství, zpracování gumárenských směsí, nakládání s odpady (vyjma nebezpečných) - v rámci této třídy, svařování kovů; (42) inženýrská činnost v investiční výstavbě, příprava a vypracování technických návrhů.
Třídy výrobků a služeb:
37, 40, 42
(210) O-342098

(111) **266827**
(220) 21.11.2003
(151) 26.10.2004
(540)



(594) Kombinovaná
(730) **JUDr. Jiří Jeníček**, Vrchlického ul. č. 726, Třemošná u Plzně, 33011, CZ
(511) (29) sýr pocházející z Čech a vyráběný podle speciální receptury.
Třídy výrobků a služeb:
29
(210) O-198278

(111) **267045**
(220) 26.01.2004
(151) 26.10.2004
(540)

MaXXiDance Show Evropy 2

(592) Slovní
(730) **EVROPA 2, spol. s r.o.**, Wenzigova 4/1872, Praha 2, 12000, CZ
(511) (9) nahanané a nenahanané nosiče záznamu zvuku a obrazu, zejména audiokazety, videokazety, magnetofonové pásky, kompaktní disky, audiovizuální díla na nosičích, hudební díla na nosičích, informace a záznamy na jakémkoliv nosiči (s výjimkou nosičů papírových ze třídy 16) i v elektronické podobě; (16) propagační tiskoviny, zejména katalogy, prospekty, plakáty, fotografie, knihy, časopisy, pohlednice, gratulace, dopisní papíry, obálky, kalendáře, zejména nástěnné a stolní, samolepky, obtisky, poznámkové bloky, desky na spisy, pořadače, omalovánky, balicí papír, školní sešity, skicáky, tužky, pastelky, gumy, ořezávátko, těžítka, penály, papírové tašky, umělohmotné tašky, papírenské zboží a obaly z

plastických hmot v rámci této třídy, obaly všeho druhu papírové, periodické a neperiodické tiskoviny, tiskárenské výrobky, pytlíky a sáčky pro obalovou techniku; (35) reklamní, inzertní a propagační činnost prostřednictvím jakéhokoliv média, prostřednictvím telefonní sítě nebo datové sítě nebo informační sítě, činnost reklamní agentury, zprostředkovatelská činnost v oblasti obchodu a mediálního průmyslu jako je zprostředkovávání reklamy, inzerce, propagace; (38) provozování rozhlasového vysílání, hudební vysílání a šíření a výměna informací prostřednictvím počítačových a telekomunikačních sítí včetně Internetu; (41) tvorba rozhlasových programů, činnost vzdělávací, zábavná a vyučovací, vydavatelská a nakladatelská, pořádání koncertů, pořádání soutěží všeho druhu, živá kulturní vystoupení.

Třídy výrobků a služeb:
9, 16, 35, 38, 41

(210) O-342488

(111) **267276**
(220) 25.03.2004
(151) 26.10.2004
(540)



(594) Kombinovaná
(591) Barevná
(730) **BAZADO s.r.o.**, Žitavského 496, Praha 5 - Zbraslav, 15600, CZ
(740) PROPATENT, Ing. Vlasta Sedláčková, patentový zástupce, Pod Pekařkou 107/1, Praha 4, Podolí, 14700
(511) (36) pronájem kanceláří, obchodů, restaurací, bytových a nebytových prostor; (41) zábava, zábavné parky, herny, bowling, fitness; (43) restaurace, restaurační služby, rychlé občerstvení – automaty, bufety.

Třídy výrobků a služeb:
36, 41, 43

(210) O-344785

(111) **267298**
(220) 15.04.2004
(151) 26.10.2004
(540)



(593) Obrazová
(730) **Mráček Ilja Ing., MBA**, Na Hřebenkách 3157/4, Praha 5, Smíchov, 15000, CZ
(740) FISCHER & PARTNER, Ing. Michael Fischer, Na Hrobcí 5, Praha 2, 12800
(511) (5) léky, léčiva, bakteriologické, biologické a chemicko-farmaceutické přípravky pro lékařské účely, dietetické látky pro lékařské účely, mikroorganismy pro lékařské účely, radioaktivní látky pro lékařské účely, výrobky farmaceutické, veterinární a hygienické ve tř. 5; (16) tiskoviny, brožury, periodika, knihy, papírové sáčky; (35) reklamní a inzertní činnost, systemizace informací do počítačových databází, pomoc při řízení obchodní činnosti, statistické informace, vyhledávání dat v počítačových souborech; (42) chemický, fyzikální, bakteriologický, biologický a genetický výzkum, výzkum pro lékařské účely, tvorba počítačového software, poradenství v

oblasti software; (44) lékařské služby a léčebná péče, zdravotnické služby v oboru mikrobiologie, biochemie a genetiky, lékařská diagnostika, preventivní lékařská péče, laboratorní diagnostika, testy a analýzy, farmaceutické poradenství, služby nemocniční, provoz a pronajímání zdravotnických zařízení, poradenství v oblasti zdravotnictví a léčebných metod.

Třídy výrobků a služeb:
5, 16, 35, 42, 44

(210) O-345540

(111) **267773**
(220) 27.02.2004
(151) 29.11.2004
(540)



(594) Kombinovaná
(730) **PLANSTAV, a.s.**, Kaznějovská 1216/21, Plzeň, 32300, CZ
(740) TICHÝ & POLÁČEK, Patentopráv. a známk.kancelář, Ing. Jiří Poláček, Dominikánská 6, Plzeň, 30112
(511) (17) folie z plastických hmot, hadice, izolace, izolační materiály, izolační tkaniny, lepicí pásy kromě pásek pro léčebné účely, kancelářské účely a pro použití v domácnosti, minerální vlna, plst izolační, těsnicí podložky, pryž, materiály zabraňující sálení tepla, skleněná vlna, tepelně izolační prostředky, těsnění, těsnicí tmely, tmely a ucpávky spadající do této třídy, vycpávky z pryže nebo z umělých hmot; (19) akvária (stavby), altány, asfalt, bazény (nekovové), beton, břidlice, cement, cementové zboží, cihly, dehet, lepenka pro stavební účely, cementové desky, dlaždice, drenáže, dřevěné obložení, dřevo opracované, dveře nekovové, sošky z kamene, betonu a mramoru, geotextilie, kámen, komíny, stavební konstrukce nekovové, krytiny střešní, kůly, latě, malta, mramor, nátěrové hmoty pro stavební účely, nosníky nekovové, obkladačky, obklady zdí, okna nekovová, omítky, parkety, písek, prkna, překližka, kamenina, sádra, schody nekovové, skleníky, sklo, stavby přenosné nekovové, šamot, šterk, tašky, tvárnice, vápenec, vápno, vlisly podlahové, vrata nekovová, žlaby okapní nekovové, žula; (37) izolování staveb, stavební dozor, stavitelství, opravy staveb, pokrývačství, zednictví, klempířství, zprostředkování služeb uvedených v této třídě; (42) inženýrské práce, projektování stavební dokumentace, zprostředkování služeb uvedených v této třídě.

Třídy výrobků a služeb:
17, 19, 37, 42

(210) O-343594

(111) **267831**
(220) 05.03.2004
(151) 29.11.2004
(540)



(594) Kombinovaná
(730) **HRONOVSKÝ s.r.o.**, Osma 481, Nové Město nad Metují, Krčín, 54901, CZ
(740) PROPATENT, Ing. Vlasta Sedláčková, patentový zástupce, Pod Pekařkou 107/1, Praha 4, Podolí, 14700
(511) (6) kovové kabely a dráty neelektrické, kovy a jejich polotovary, jakož i výrobky z těchto kovů; (9) rozvaděče nízkého napětí, elektronické vybavy vozidel, měřicí a kontrolní přístroje (vypínače, stykače, přepínače, rozvaděče); (12) vozidla, dopravní prostředky pozemní, osobní automobily a z nich odvozené modifikace, jejich doplňky a příslušenství; (35) zprostředkovatelská činnost v oblasti obchodu, poradenství v obchodní činnosti; (39) silniční motorová doprava - osobní a nákladní vnitrostátní a mezinárodní doprava, zasilatelství, spediční činnost, skladování zboží, zásilek.

Třídy výrobků a služeb:
6, 9, 12, 35, 39

(210) O-343839

(111) **268943**
(220) 02.09.2003
(151) 26.01.2005
(540)



(594) Kombinovaná
(730) **APROKO s.r.o.**, Malostranské náměstí 264/7, Praha 1, 11800, CZ
(740) Ing. Václav Kratochvíl, Husníkova 2086/22, Praha 5, Stodůlky, 15800
(511) (43) restaurace, bary, bufety, kavárny.

Třídy výrobků a služeb:
43

(210) O-195468

(111) **270380**
(220) 21.07.2004
(151) 28.02.2005
(540)



(594) Kombinovaná
(591) Barevná
(730) **INSTALATÉR Tomáš Novák s.r.o.**, Pod Salašem 406, Šenov u Nového Jičína, 74242, CZ
(511) (35) zprostředkování v oblasti obchodu; (37) vodoinstalatérství a topenářství, oprava vyhrazených plynových spotřebičů.
Třídy výrobků a služeb:
35, 37
(210) O-356412

(111) **270945**
(220) 25.06.2004
(151) 29.03.2005
(540)

natama

(594) Slovní grafická
(730) **NATAMA, o.p.s.**, Blanická 2025/17, Praha 2 - Vinohrady, 12000, CZ
(511) (41) organizování, vytváření a vedení vzdělávacích seminářů, pořádání školení, výcviků v oblasti péče o rodinu a dítě, podpory péčovské péče a osvojení, vzdělávání o výchově a péči o děti; (44) psychologické služby v poradenské, terapeutické, výchovné a sociální oblasti.
Třídy výrobků a služeb:
41, 44
(210) O-355720

(111) **271099**
(220) 26.07.2004
(151) 29.03.2005
(540)

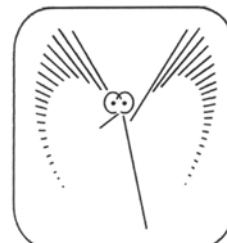

(593) Obrazová
(730) **ComArr, spol. s r.o.**, Tolarova 291, Pardubice, 53351, CZ
(740) Ing. Jarmila Javoříková, Slunečná 4566, Zlín, 76005
(511) (9) přístroje pro zpracování informací a počítače, jejich součásti a díly, servery, modemy, monitory, tiskárny, kabely apod., software, výpočetní a informační systémy, veškeré elektronické nosiče informací, zdroje pro záznam, převod a reprodukci zvuku nebo obrazu a jejich součásti, přístroje pro měření, kontrolu, signalizaci, vážení, přístroje spojové a telekomunikační techniky, spotřební elektronika, audio-video přístroje; (35)

automatizované zpracování dat, tuzemská a zahraniční obchodní činnost - export a import, zprostředkovatelská činnost v oblasti obchodu; (37) servisní, montážní a opravárenské služby pro přístroje a zařízení telekomunikační, pro výpočetní techniku, pro elektrické a elektronické přístroje; (41) školicí a vzdělávací činnosti a služby; (42) tvorba software, jeho výzkum a vývoj, zhotovování software na zakázku, kompletační inženýrská činnost, poradenská a expertní činnost v oblasti počítačového hardware a software.

Třídy výrobků a služeb:

9, 35, 37, 41, 42

(210) O-356493

(111) **271100**
(220) 26.07.2004
(151) 29.03.2005
(540)

ComArr

(592) Slovní
(730) **ComArr, spol. s r.o.**, Tolarova 291, Pardubice, 53351, CZ
(740) Ing. Jarmila Javoříková, Slunečná 4566, Zlín, 76005
(511) (9) přístroje pro zpracování informací a počítače, jejich součásti a díly, servery, modemy, monitory, tiskárny, kabely apod., software, výpočetní a informační systémy, veškeré elektronické nosiče informací, zdroje pro záznam, převod a reprodukci zvuku nebo obrazu a jejich součásti, přístroje pro měření, kontrolu, signalizaci, vážení, přístroje spojové a telekomunikační techniky, spotřební elektronika, audio-video přístroje; (35) automatizované zpracování dat, tuzemská a zahraniční obchodní činnost - export a import, zprostředkovatelská činnost v oblasti obchodu; (37) servisní, montážní a opravárenské služby pro přístroje a zařízení telekomunikační, pro výpočetní techniku, pro elektrické a elektronické přístroje; (41) školicí a vzdělávací činnosti a služby; (42) tvorba software, jeho výzkum a vývoj, zhotovování software na zakázku, kompletační inženýrská činnost, poradenská a expertní činnost v oblasti počítačového hardware a software.

Třídy výrobků a služeb:

9, 35, 37, 41, 42

(210) O-356494

(111) **271770**
(220) 21.06.2004
(151) 26.04.2005
(540)

Uzeniny Beta jezdí k vám léta

(592) Slovní
(730) **Landa Petr**, Řezníčkova 220, Kojetice u Prahy, 25072, CZ
(740) PROPATENT, JUDr. Matěj Sedláček, Pod Pekařkou 107/1, Praha 4, Podolí, 14700
(511) (5) výrobky veterinářské, potravinové doplňky výživové, dietetické přípravky - vše k léčebným účelům; (29) maso, ryby, drůbež a zvěřina, masné výrobky, paštiky, masové krémy, uzeniny; (30) omáčky (k ochucení), hořčice, ocet, koření.

Třídy výrobků a služeb:

5, 29, 30

(210) O-355529

(111) **273743**
(220) 15.08.2003
(151) 25.07.2005
(540)



(594) Kombinovaná
(730) **Matula-pohonná technika, spol. s r.o.**, U Silnice 51/24, Přerov, Přerov IX-Lýsky, 75124, CZ
(740) Ing. Petr Soukup, patentový zástupce, tř. Svobody 43/39, Olomouc, 77900
(511) (7) stroje a zařízení pro zemědělství, lesnictví a zahradnictví, například sekačky na trávu, kultivátory, malotraktory, pluhly a radlice; (12) pozemní vozidla a jejich části a příslušenství pro použití v zemědělství a pro čištění a úklid, např. traktory, sněhové frézy, zametací a kropící vozy; (37) servis, opravy a údržba strojů, zařízení a dopravních prostředků uvedených ve tř. 7 a 12.

Třídy výrobků a služeb:

7, 12, 37

(210) O-194956

(111) **275814**
(220) 25.08.2003
(151) 26.10.2005
(540)

DRAČÍ DOUPĚ

(592) Slovní
(730) **Kučera Martin**, Gorkého 2085/7, Ostrava, 70100, CZ
(511) (16) knihy; (28) hry (role-playing games); (41) vydavatelství.

Třídy výrobků a služeb:

16, 28, 41

(210) O-195205

(111) **276520**
(220) 27.08.2003
(151) 28.11.2005
(540)

QUEST

(592) Slovní
(730) **TorriaCars s.r.o.**, Nádražní 12, Žandov, 47107, CZ
(740) Ing. Zdeněk Kučera, Dlouhá 207, Slušovice, 76315
(511) (6) kovové výrobky, seřfy; (8) nářadí a nástroje s ručním pohonem, nože, břitvy; (9) přístroje a nástroje vědecké, námořní, geodetické, fotografické, filmové, optické, přístroje a nástroje pro vážení, měření, signalizaci, kontrolu, záchranu, to vše s výjimkou elektrických; (11) přístroje a nástroje pro osvětlení, topení, chlazení, sušení, ventilaci, rozvod vody a sanitární zařízení, to vše s výjimkou elektrických.

Třídy výrobků a služeb:

6, 8, 9, 11

(210) O-195273

(111) **282193**
(220) 02.09.2003
(151) 24.07.2006
(540)



(594) Kombinovaná
(730) **APROKO s. r. o.**, Malostranské náměstí 264/7, Praha 1, 11800, CZ
(740) Ing. Václav Kratochvíl, Husníkova 2086/22, Praha 5, Stodůlky, 15800
(511) (43) restaurace, bary, bufety, kavárny.
Třídy výrobků a služeb:
43
(210) O-195469

(111) **286717**
(220) 14.11.2003
(151) 08.01.2007
(540)

EUROTOP

(592) Slovní
(730) **Ing. Boris Klus**, Bahno-Příkopy 2172, Frýdek - Místek, Místek, 73801, CZ
(740) Ing. Petra Bárová Ph.D., LL.M., Soukromá 261, Václavovice, 73934
(511) (37) stavební zednické práce, montáž a údržba konstrukcí, montáž, opravy a servis topných zařízení, práce spojené s rekonstrukcemi bytových jader a se zařizováním koupelen, montáž sádrokartonu, dlaždičské a obkladačské práce, montáž, demontáž, opravy a údržba tepelných, ventilačních a klimatizačních zařízení, montáž a opravy ústředního vytápění a větrání, izolační práce, instalace a opravy potrubí, vodo- a plyno- instalace, truhlářství v rámci této třídy, malířské, lakýrnické, omítkářské, sádrovací a topenářské práce, montáž, demontáž, opravy a údržba k uvedeným výrobkům a zařízením, plnění tlakových nádob plynu, revize a zkoušky vyhrazených elektrických a plynových zařízení, drobné údržbářské práce, utěšňování budov a jejich zateplovací opláštění.
Třídy výrobků a služeb:
37
(210) O-198136

(111) **337013**
(220) 02.08.2013
(151) 05.03.2014
(540)



(594) Kombinovaná
(591) Barevná
(730) **printies s.r.o.**, Palackého 724/8, Praha 1, Nové Město, 11000, CZ
(511) (16) tiskárenské výrobky; (25) oděvy; (35) propagační činnost, reklama; (39) organizování cest; (41) zábava, kulturní aktivity.
Třídy výrobků a služeb:
16, 25, 35, 39, 41
(210) O-506510

(111) **337014**
(220) 02.08.2013
(151) 05.03.2014
(540)



(594) Kombinovaná
(591) Barevná
(730) **printies s.r.o.**, Palackého 724/8, Praha 1, Nové Město, 11000, CZ
(511) (16) tiskárenské výrobky; (25) oděvy; (35) propagační činnost, reklama; (39) organizování cest; (41) zábava, kulturní aktivity.
Třídy výrobků a služeb:
16, 25, 35, 39, 41
(210) O-506512

(111) **337275**
(220) 15.08.2013
(151) 19.03.2014
(540)



(594) Kombinovaná
(591) Barevná
(730) **Windsor Spa Hotel s.r.o.**, Mlýnské nábřeží 507/5, Karlovy Vary, 36001, CZ
(511) (39) doprava, balení a skladování zboží, organizování cest; (43) služby zajišťující stravování a nápoje, dočasné ubytování; (44) lékařské služby, veterinární služby, péče o hygienu a krásu osob a zvířat, zemědělské, zahradnické a lesnické služby.
Třídy výrobků a služeb:
39, 43, 44
(210) O-506808

(111) **337370**
(220) 06.08.2013
(151) 26.03.2014
(540)

KATEM

(592) Slovní
(730) **MIDAS PRAHA, s.r.o.**, Radlická 2487/99, Praha 5, Smíchov, 15000, CZ
(740) Ing. Vladimír Čmejla, Pavlická 1, Praha 5 - Sobín, 15521
(511) (16) střihy na oděvy; (18) kůže, imitace kůže, výrobky z kůže, výrobky z imitace kůže, kožené doplňky, doplňky z imitace kůže, cestovní a sportovní potřeby z kůže, cestovní a sportovní potřeby z imitace kůže, šňůry a pásky kožené, kožené spony, spony z imitace kůže, kufrý, kufříky, kabelky, kabely, tašky, brašny, vaky, batohy, batůžky, krosny, sportovní kabely, cestovní obaly na oděvy, deštníky, slunečníky, hole, biče, sedlářské výrobky; (23) vlákna pro textilní účely, skleněná vlákna na textilní účely, nitě a příze elastické na textilní použití, nitě a příze pružné na textilní použití, kaučukové příze na textilní účely, umělohmotná vlákna na využití v textilním průmyslu, nitě; (24) textilie, tkaniny, peřiny, deky, ložní pokrývky, příkrývky (nikoli pro koně), ložní prádlo a povlečení, povlečení (ložní prádlo) z papíru, povlaky na polštáře, ochranné povlaky na polštáře, pokrývky ozdobné na polštáře, příkrývky ozdobné na polštáře, prostěradla, spací pytle, kapesníky látkové, textilní ručníky, textilní ručníky na obličej,

utěrky, utěrky na nádobí, utěrky na sklo, utěrky, ubrusy, prostírání (podložky na stůl) pod sklenice a talíře, prostírání anglické (kromě papírového), stolní ubrusy látkové, ubrusy textilní pod talíře, záclony, záclony okenní, závěsy, závěsy textilní nebo plastové, závěsy na stěnu, koupelové textilie (s výjimkou oblečení), sprchové závěsy z textilu nebo umělé hmoty, potahy na nábytek, potahy na nábytek z textilních materiálů, textilní potahy, textilní tapety, ochranné textilní obaly, držáky na záclony a závěsy z textilních materiálů, podšívky textilní, podšívky pro textilní klobouky, podšívky textilní pro obuv, textilie pro obuv, odličovací ubrusy textilní, pásy textilní pro tisk, textilní filtrační materiály, esparto (textilie), flanel (textilie), látky bavlněné, textilie vlněné, textilie z hedvábí, jutové textilie, krep (textilie), marabutová textilie (jemná hedvábná látka), moleskin (textilie), příze kaučuková pro textilní účely, textilie z ramie, textilie imitující kůži, textilie netkané, textilie ze syntetických materiálů (náhražkové tkaniny), textilie žinylkové, textilie nepropouštějící plyn (pro vzdušné balony), tkaniny jutové, tkaniny k textilnímu užití, tkaniny konopné, tkaniny lněné, tkaniny napodobující kůži, tkaniny pogumované (ne pro papírenské účely), tkaniny pro čalouníky, tkaniny pro luxusní prádlo, tkaniny přílnavé za tepla, tkaniny s předkresleným vzorem na vyšívání, tkaniny sisalové, tkaniny ze skleněných vláken pro textilní užití, tkaniny žiněné (pytlovina), skleněná vlákna pro textilní užití, zeřýr (textilie), štítky textilní, značky textilní, tiskařské podložky textilní; (25) oděvy, oděvy papírové, oděvy plážové, oděvy koupací, oděvy pletené, oděvy nepromokavé, oděvy pro cyklisty, oděvy pro motoristy, kabáty, pláště, zimní a letní pláště, dámské pláště, pánské pláště, pláštěnky, bundy, paleta, overaly, obleky, saka, vesty, vestičky, kalhoty, dlouhé kalhoty, krátké kalhoty, šaty, šatovky, kostýmy, sukně, svetry, mikiny, kombinézy (oděvy), kožesiny (oděvy), oděvy z kůže, oděvy z napodobenin kůže, košile, blůzy, prádlo, trika, trička, spodní trika, spodní trička, spodky, podprsenky, korzetky, trenýrky, slipy, kalhotky, plavky, župany, ponožky, podkolenky, punčocháče, punčochové kalhoty, gabardénové oděvy, ramínka k dámskému prádlu, šátky, šály, šle, rukavice, rukavičky, kloboučnické zboží, pokrývky hlavy, čepice, klobouky, kravaty, motýlky (doplňky oděvu), sportovní oděvy, oděvy tělocvičné, gymnastické oděvy, pracovní oděvy, pracovní oděvní doplňky, profesní oděvy, profesní oděvní doplňky, uniformy, doplňky uniform, potítka pro oděvy, manžety (části oděvů), podšívky hotové konfekční (jako části oděvů), vaky na oděvy, pytle na oděvy; (26) krajky – galanterie, krajky pro oděvy, vyšívky, galanterie, textilní galanterie (vyjma vláken a přízí), galanterie textilní pro vyšívání, stuhy, stužky, tkanice, vlněné tkanice, tkaničky, zipy, suché zipy, zdrhovadla, lemovky, lemovky pro oděvy, lemy pro oděvy, obruby pro oděvy, nárameníky do oděvů, epolety vojenské, šňůrky do oděvů, šňůry pletené, šňůry na vodění dětí, lemovky na záclony, jehly, polštářky na jehly, špendlíky, polštářky na špendlíky, knoflíky, manžetové knoflíky, háčky, háčky na oděvy (nekovové), očka, poutka spadající do této třídy, spony (s výjimkou spon kožených a spon z imitace kůže), spony na oděvy, spony na šaty, spony na opasky, sponky, cvoky, cvočky, příchytky, úchytky, uzávěry na oděvy, úchytky na koberce, kokardy, cetky lesklé (ozdoby na oděvy), očka na oděvy, kroužky na oděvy, okruží pro oděvy, vycpávky ramenní do oděvů, flitry na oděvy, lamety pro oděvy, opasky na peníze (oděvy), ozdoby textilních výrobků, ozdoby blýskavé (pro oděvy), ozdoby do vlasů, ozdoby kloboukové (ne z drahých kovů), nažehlovací ozdoby textilních výrobků, záplaty nažehlovací jako textilní ozdoby, nažehlovací záplaty na opravu textilu, etikety na prádlo a oděvy, šněrovací jehly, šněrovadla do bot, panenky čajové (textilní poklopy na čajové konvice nebo kalíšky s vajíčky), rozety (textilní galanterie), značení pro prádlo a oděvy, umělé květiny, oděvní doplňky, módní doplňky; (40) šití oděvů, šití prádla, výroba oděvních doplňků, šití oděvních doplňků, výroba módních doplňků, šití módních doplňků, barvení textilu 9 textilií, barvení látek, bělení látek, ohnivzdorná úprava látek, ohnivzdorná impregnace látek, ohnivzdorná úprava textilu, úprava látek před srážením, úprava textilu proti molům, apretace textilií, úprava a zpracování textilu, údržba textilií, úprava textilií, nemačková úprava textilií, zpracování textilií, úpravy oděvů, přešívání oděvů, úpravy prádla, přešívání prádla, úpravy ložního prádla, přešívání ložního prádla; (42) zkoušení materiálů (textilu), návrhy oděvů, projektování; (45) půjčování oděvů.

Třídy výrobků a služeb:

16, 18, 23, 24, 25, 26, 40, 42, 45

(210) O-506594

(111) **337464**
(220) 19.08.2013
(151) 02.04.2014
(540)



(593) Obrazová
(591) Barevná
(730) **MASO UZENINY PÍSEK, a.s.**, Novodvorská 1062/12, Praha 4, Lhotka, 14200, CZ
(511) (29) maso, ryby, drůbež a zvěřina, masné výrobky, masové výtazky, masové konzervy, paštiky, masné pomazánky, uzeniny, tepelně zpracované masné výrobky, veškeré zabijačkové výrobky, sádlo, slanina, balené masové zboží spadající do této třídy, masové pomazánky a paštiky, masové polotovary spadající do této třídy, lahůdky z výrobků spadajících do této třídy; (31) krmivo pro zvířata, pochoutky a odměny ke žvýkání pro zvířata; (35) maloobchodní a velkoobchodní prodej a zprostředkování v oblasti nákupu a prodeje zboží včetně prodeje prostřednictvím Internetu výrobků uvedených ve třídách 29 a 31; (40) řeznictví, zpracování masa a masných výrobků, porážka zvířat; (43) hostinská činnost, stravovací a ubytovací služby.

Třídy výrobků a služeb:

29, 31, 35, 40, 43

(210) O-506893

(111) **337465**
(220) 19.08.2013
(151) 02.04.2014
(540)



(593) Obrazová
(730) **MASO UZENINY PÍSEK, a.s.**, Novodvorská 1062/12, Praha 4, Lhotka, 14200, CZ
(511) (29) maso, ryby, drůbež a zvěřina, masné výrobky, masové výtazky, masové konzervy, paštiky, masné pomazánky, uzeniny, tepelně zpracované masné výrobky, veškeré zabijačkové výrobky, sádlo, slanina, balené masové zboží spadající do této třídy, masové pomazánky a paštiky, masové polotovary spadající do této třídy, lahůdky z výrobků spadajících do této třídy; (31) krmivo pro zvířata, pochoutky a odměny ke žvýkání pro zvířata; (35) maloobchodní a velkoobchodní prodej a zprostředkování v oblasti nákupu a prodeje zboží včetně prodeje prostřednictvím Internetu výrobků uvedených ve třídách 29 a 31; (40) řeznictví, zpracování masa a masných výrobků, porážka zvířat; (43) hostinská činnost, stravovací a ubytovací služby.

Třídy výrobků a služeb:

29, 31, 35, 40, 43

(210) O-506894

(111) **337466**
(220) 19.08.2013
(151) 02.04.2014
(540)



(594) Kombinovaná
(591) Barevná
(730) **MASO UZENINY PÍSEK, a.s.**, Novodvorská 1062/12, Praha 4, Lhotka, 14200, CZ
(511) (29) maso, ryby, drůbež a zvěřina, masné výrobky, masové výtažky, masové konzervy, paštiky, masné pomazánky, uzeniny, tepelně zpracované masné výrobky, veškeré zabijačkové výrobky, sádlo, slanina, balené masové zboží spadající do této třídy, masové pomazánky a paštiky, masové polotovary spadající do této třídy, lahůdky z výrobků spadajících do této třídy; (31) krmivo pro zvířata, pochoutky a odměny ke žvýkání pro zvířata; (35) maloobchodní a velkoobchodní prodej a zprostředkování v oblasti nákupu a prodeje zboží včetně prodeje prostřednictvím Internetu výrobků uvedených ve třídách 29 a 31; (40) řeznictví, zpracování masa a masných výrobků, porážka zvířat; (43) hostinská činnost, stravovací a ubytovací služby.

Třídy výrobků a služeb:
29, 31, 35, 40, 43

(210) O-506895

(111) **337468**
(220) 19.08.2013
(151) 02.04.2014
(540)



(594) Kombinovaná
(591) Barevná
(730) **MASO UZENINY PÍSEK, a.s.**, Novodvorská 1062/12, Praha 4, Lhotka, 14200, CZ
(511) (29) maso, ryby, drůbež a zvěřina, masné výrobky, masové výtažky, masové konzervy, paštiky, masné pomazánky, uzeniny, tepelně zpracované masné výrobky, veškeré zabijačkové výrobky, sádlo, slanina, balené masové zboží spadající do této třídy, masové pomazánky a paštiky, masové polotovary spadající do této třídy, lahůdky z výrobků spadajících do této třídy; (31) krmivo pro zvířata, pochoutky a odměny ke žvýkání pro zvířata; (35) maloobchodní a velkoobchodní prodej a zprostředkování v oblasti nákupu a prodeje zboží včetně prodeje prostřednictvím Internetu výrobků uvedených ve třídách 29 a 31; (40) řeznictví, zpracování masa a masných výrobků, porážka zvířat; (43) hostinská činnost, stravovací a ubytovací služby.

Třídy výrobků a služeb:
29, 31, 35, 40, 43

(210) O-506897

(111) **337467**
(220) 19.08.2013
(151) 02.04.2014
(540)



(594) Kombinovaná
(730) **MASO UZENINY PÍSEK, a.s.**, Novodvorská 1062/12, Praha 4, Lhotka, 14200, CZ
(511) (29) maso, ryby, drůbež a zvěřina, masné výrobky, masové výtažky, masové konzervy, paštiky, masné pomazánky, uzeniny, tepelně zpracované masné výrobky, veškeré zabijačkové výrobky, sádlo, slanina, balené masové zboží spadající do této třídy, masové pomazánky a paštiky, masové polotovary spadající do této třídy, lahůdky z výrobků spadajících do této třídy; (31) krmivo pro zvířata, pochoutky a odměny ke žvýkání pro zvířata; (35) maloobchodní a velkoobchodní prodej a zprostředkování v oblasti nákupu a prodeje zboží včetně prodeje prostřednictvím Internetu výrobků uvedených ve třídách 29 a 31; (40) řeznictví, zpracování masa a masných výrobků, porážka zvířat; (43) hostinská činnost, stravovací a ubytovací služby.

Třídy výrobků a služeb:
29, 31, 35, 40, 43

(210) O-506896

(111) **337487**
(220) 04.09.2013
(151) 02.04.2014
(540)



(594) Kombinovaná
(591) Barevná
(730) **Nesvadba Jana Hannah**, Ostrožná 245/25, Opava, Město, 74601, CZ
(740) Ing. Pavel Nádvořík s.r.o., Klínová 620/1, Ostrava, Hulváky, 70900
(511) (16) tiskoviny všeho druhu, periodický a neperiodický tisk; (35) reklama, propagace, inzerce, reklama on-line; (41) vydávání knih a knih na elektronických nosičích CD s tematikou věštění, ediční činnost a publikační činnost, nahrávání nosičů zvukových nebo obrazově zvukových, půjčování nahraných zvukových a zvukově obrazových záznamů, tvorba a půjčování audiovizuálních děl, vydávání elektronických knih a časopisů on-line, tvorba televizních a audiovizuálních programů, agenturní činnost v oblasti kultury, zprostředkování v oblasti kultury, výchovy, zábavy, organizování výchovné, vzdělávací, soutěžní a zábavní činnosti, provozování a provádění her a soutěží i veřejných, výchova, vzdělávání, zábava, sportovní a kulturní aktivity, vzdělávací a školicí činnosti v rámci této třídy, studium v oblasti karmalogie a numerologie, publikační, lektorská a přednášková činnost v oblasti karmalogie a numerologie, vzdělávání v oblasti věštění, fotografování, elektronické publikování (DTP), poskytování on-line elektronických publikací (bez možnosti stažení), publikování článků a rozborů na Facebooku a Internetu;; (45) poskytování a zprostředkování služeb osobního charakteru - v rámci této třídy, jako například vykládání karet, věštění, poradenské služby v oblasti služeb osobního charakteru - v rámci této třídy, poradenské služby v oblasti karmalogie a numerologie, sestavování horoskopů, osobní a společenské služby poskytované třetími osobami k uspokojení potřeb jednotlivců, určování osobní a rodinné karmy

z data narození, provedení zdravotní diagnostiky z data narození, konzultace v oboru věštění.

Třídy výrobků a služeb:

16, 35, 41, 45

(210) O-507267

(111) **337538**

(220) 13.09.2013

(151) 09.04.2014

(540)



(594) Kombinovaná

(730) **Bestsport, a.s.**, Českomoravská 2345/17a, Praha 9, Libeň, 19000, CZ

(511) (16) plakáty, billboardy papírové; (35) pronájem reklamních ploch, reklama, propagace, rozesílání, aktualizace, rozšiřování a pronájem reklamních materiálů, umělecké agentury ve tř. 35, pořádání veletrhů pro obchodní a reklamní účely, vyhledávání sponzorů, virální marketing, reklama na Internetu; (36) pronájem nemovitostí, pronájem nebytových prostor, realitní činnost, pronajímání kanceláří, správa nemovitostí, správa majetku, pronájem kanceláří, krátkodobý pronájem nemovitostí; (41) zábava, sportovní a kulturní aktivity, pořádání společenských událostí, divadelní představení, informace o možnostech zábavy, kasina, koncertní sítě, sály, organizování a vedení konferencí, muzea, organizace a pořádání koncertů, organizování kulturních nebo vzdělávacích výstav, organizování plesů, organizování představení, organizování soutěží, plánování a organizování večírků, pořádání a řízení pracovních setkání, pořádání koncertů, pořádání loterií, pořádání soutěží, pronájem dekorací, pronájem stadiónů, pronajímání osvětlovacích zařízení pro divadla nebo televizní studia, pronájem rozhlasových a televizních přijímačů, pronajímání tenisových dvorců, provozování sportovních zařízení, předprodej vstupenek, půjčování audio zařízení, půjčování přenosných videokamer, půjčování sportovního nářadí s výjimkou dopravních prostředků, služby klubové (výchovně-zábavné), služby v oblasti prodeje vstupenek (zábava), měření času při sportovních disciplínách, provozování sportovních zařízení, školení, zábava, pobavení, zábavné parky, pronájem zvukových nahrávacích zařízení, živé představení, organizování živých vystoupení; (43) služby zajišťující stravování a nápoje, catering - zásobování, automaty - rychlé občerstvení, bary, bufety, jídelny, kavárny, pronajímání jednacích místností, pronájem přenosných staveb, půjčování židlí, stolů, prostírání a nápojového skla, restaurace, samoobslužné restaurace.

Třídy výrobků a služeb:

16, 35, 36, 41, 43

(210) O-507548

(111) **337699**

(220) 03.09.2013

(151) 23.04.2014

(540)



(594) Kombinovaná

(591) Barevná

(730) **Soukupová Lenka**, Náměstí Svobody 1036, Moravský Krumlov - Rakšice, 67201, CZ

(511) (31) výrobky zemědělské, zahradnické, lesní a zrní neuvedené v jiných třídách, živá zvířata, čerstvé ovoce a zelenina, osivo, rostliny a přírodní

květiny, krmivo pro zvířata, slad; (35) propagační činnost, reklama, pomoc při řízení obchodní činnosti, obchodní administrativa, kancelářské práce; (39) doprava, balení a skladování zboží, organizování cest; (40) zpracování materiálů; (42) vědecké a technologické služby a související výzkum a projektování, analytické a výzkumné služby v průmyslu, navrhování a vývoj počítačového hardwaru a softwaru.

Třídy výrobků a služeb:

31, 35, 39, 40, 42

(210) O-507234

(111) **337828**

(220) 20.09.2013

(151) 30.04.2014

(540)



(594) Kombinovaná

(730) **KÁVOVINY akciová společnost**, Jana Palacha 515, Pardubice, Zelené Předměstí, 53002, CZ

(740) Mgr. Jaroslav Ungr, 264, Újezd, 26761

(511) (30) kakao, kakaové nápoje s mlékem, kávové nápoje s mlékem, čokoládové nápoje s mlékem, kávové nápoje, kakaové nápoje, čokoládové nápoje; (32) nápoje nealkoholické, nápoje iontové.

Třídy výrobků a služeb:

30, 32

(210) O-507698

(111) **338023**

(220) 14.08.2013

(151) 14.05.2014

(540)



(594) Kombinovaná

(730) **BARCELO MANUFACTURE s.r.o.**, Nové Středokluky 336, Středokluky, 25268, CZ

(511) (30) ocet, koření; (35) obchodní činnost s výrobky ve tř. 30, prodej výrobků spadající do tř. 30, reklama.

Třídy výrobků a služeb:

30, 35

(210) O-506771

(111) **338246**

(220) 29.07.2013

(151) 28.05.2014

(540)

SIXTOL

(592) Slovní

(730) **TorriaCars s.r.o.**, Nádražní 12, Žandov, 47107, CZ

(511) (8) nářadí a nástroje s ručním pohonem, maticové ruční klíče, kleště, šroubováky, ruční vrtačky.

Třídy výrobků a služeb:

8

(210) O-506375

(111) **338253**
(220) 15.08.2013
(151) 28.05.2014
(540)

AMIFOX

(592) Slovní
(730) **Amifox reality s.r.o.**, č. p. 767, Fryčovice, 73945, CZ
(740) Ing. Petr Soukup, patentový zástupce, tř. Svobody 43/39, Olomouc, 77900
(511) (35) organizační a ekonomické poradenství, obchodní a/nebo podnikatelské poradenství, obchodní management a podnikové poradenství, účetní a daňové poradenství, obchodní zprostředkovatelství v oblasti stavebnictví, finančnictví a realitních činností, marketing, marketingové studie, fakturace, seřazování údajů v počítačových databázích, vedení účetnictví, vedení daňové evidence, vedení účetních knih, elektronické účtování, obchodní administrativy, kancelářské práce, auditorské činnosti v rámci této třídy, činnosti reklamní agentury, pronájem reklamních prostorů a ploch, průzkum a analýza trhu, zejména trhu s realitami; (36) finanční služby, finanční informace, finanční analýzy, spravování financí, finanční sponzorování, finanční poradenství, jednatelství, finanční konzultační služby, finanční půjčky, finanční pronájem (leasing), zprostředkování prodeje finančních produktů (úvěry, hypotéky, bankovní účty, spoření, investice), nákup, prodej a správa pohledávek, zprostředkování finančních operací, úvěrové poradenství a zprostředkování úvěrů a hypoték, financování speciálních projektů za účelem dosažení výnosu, záruční a zástavní půjčky a jejich financování, poskytování spotřebitelských půjček, služby v oblasti peněžnictví a pojišťovnictví včetně související zprostředkovatelské a makléřské činnosti, činnosti související s pojišťovací, zábrannou a zajišťovací činností, šetření ve finančních a pojistných záležitostech, likvidace pojistných událostí, zprostředkovatelská činnost v oblasti pojišťovnictví, poradenská, obstaravatelská a developerská činnost v investiční výstavbě v rámci této třídy, investorská činnost ve stavebnictví v rámci této třídy, investiční činnost v investiční výstavbě v rámci této třídy, poradenská činnost v oblasti financování a ekonomiky staveb, zpracování investičních záměrů činnost a služby realitní kanceláře, zprostředkovatelská činnost a služby v oblasti investic a nemovitého majetku, správy a nakládání s nemovitým majetkem, zejména v oblasti koupě, prodeje, pronájmu a leasingu, bytů a nebytových prostor, oceňování a odhady nemovitostí včetně vypracovávání posudků, poradenská činnost v oblasti realit, poskytování informací v oblasti realit, investic a nemovitostí; (37) stavební práce v oborech inženýrského, průmyslového a pozemního stavitelství, dodávky staveb a jejich částí v uvedených oborech, včetně bezvýkopových technologií a tunelování, montáže konstrukcí, servisní, dílenské a opravárenské služby, provádění staveb včetně jejich změn, udržovacích prací na nich a jejich odstraňování, zednictví, tesařství, obkladačství, pokrývačství, štukatérství, podlahářství, izolatérství, instalatérství, truhlářství, zámečnictví v rámci této třídy, topenářství, kominictví, malířství a natěračství, klempířství, montáž, údržba a servis zařízení jednotné telekomunikační sítě, montáž, údržba a servis telekomunikačních zařízení, montáž, opravy a zkoušky vyhrazených plynových zařízení, servisní činnost (údržba) v oblasti výpočetní techniky, půjčování stavebních strojů a zařízení, vodo hospodářské stavby (čistírný odpadních vod), ekologické stavby a demolice staveb, poradenská činnost v oblasti stavebnictví, developerské (stavební) služby, dozor nad stavbami, stavební informace, informace ve stavebnictví a stavitelství, zajištění kolaudace staveb; (42) inženýrská a projektová činnost v investiční výstavbě, technické studie, architektonické a urbanistické návrhy a studie, plánování městské výstavby, komplexní urbanistické a architektonické řešení, architektonické návrhy interiérů, konzultační a poradenská činnost v oboru projektování staveb, volby stavebních materiálů, stavebně technické výpočty, expertizní činnost, zpracování expertiz a znaleckých posudků ve stavebnictví, zajišťování dokumentace k územnímu řízení a ke stavebnímu povolení, zajišťování dodavatelské dokumentace ke stavbám, inženýrská činnost ve stavebnictví, výkon autorského dozoru, výkon technického dozoru investora, inženýrská geologie, zejména provádění geologických a geotechnických průzkumů, geodetické práce, kartografické práce a zeměměřičství, geofyzikální měření, statické průzkumy, výzkum a vývoj v oblasti stavebnictví, vývoj a tvorba software; (45) zprostředkování právní pomoci v oblasti realit, finančnictví a pojišťovnictví, zastupování ve správních řízeních v oboru stavebnictví.

Třídy výrobků a služeb:
35, 36, 37, 42, 45

(210) O-506798

(111) **338254**
(220) 15.08.2013
(151) 28.05.2014
(540)



(594) Kombinovaná
(730) **Amifox reality s.r.o.**, č. p. 767, Fryčovice, 73945, CZ
(740) Ing. Petr Soukup, patentový zástupce, tř. Svobody 43/39, Olomouc, 77900
(511) (35) organizační a ekonomické poradenství, obchodní a/nebo podnikatelské poradenství, obchodní management a podnikové poradenství, účetní a daňové poradenství, obchodní zprostředkovatelství v oblasti stavebnictví, finančnictví a realitních činností, marketing, marketingové studie, fakturace, seřazování údajů v počítačových databázích, vedení účetnictví, vedení daňové evidence, vedení účetních knih, elektronické účtování, obchodní administrativy, kancelářské práce, auditorské činnosti v rámci této třídy, činnosti reklamní agentury, pronájem reklamních prostorů a ploch, průzkum a analýza trhu, zejména trhu s realitami; (36) finanční služby, finanční informace, finanční analýzy, spravování financí, finanční sponzorování, finanční poradenství, jednatelství, finanční konzultační služby, finanční půjčky, finanční pronájem (leasing), zprostředkování prodeje finančních produktů (úvěry, hypotéky, bankovní účty, spoření, investice), nákup, prodej a správa pohledávek, zprostředkování finančních operací, úvěrové poradenství a zprostředkování úvěrů a hypoték, financování speciálních projektů za účelem dosažení výnosu, záruční a zástavní půjčky a jejich financování, poskytování spotřebitelských půjček, služby v oblasti peněžnictví a pojišťovnictví včetně související zprostředkovatelské a makléřské činnosti, činnosti související s pojišťovací, zábrannou a zajišťovací činností, šetření ve finančních a pojistných záležitostech, likvidace pojistných událostí, zprostředkovatelská činnost v oblasti pojišťovnictví, poradenská, obstaravatelská a developerská činnost v investiční výstavbě v rámci této třídy, investorská činnost ve stavebnictví v rámci této třídy, investiční činnost v investiční výstavbě v rámci této třídy, poradenská činnost v oblasti financování a ekonomiky staveb, zpracování investičních záměrů činnost a služby realitní kanceláře, zprostředkovatelská činnost a služby v oblasti investic a nemovitého majetku, správy a nakládání s nemovitým majetkem, zejména v oblasti koupě, prodeje, pronájmu a leasingu, bytů a nebytových prostor, oceňování a odhady nemovitostí včetně vypracovávání posudků, poradenská činnost v oblasti realit, poskytování informací v oblasti realit, investic a nemovitostí; (37) stavební práce v oborech inženýrského, průmyslového a pozemního stavitelství, dodávky staveb a jejich částí v uvedených oborech, včetně bezvýkopových technologií a tunelování, montáže konstrukcí, servisní, dílenské a opravárenské služby, provádění staveb včetně jejich změn, udržovacích prací na nich a jejich odstraňování, zednictví, tesařství, obkladačství, pokrývačství, štukatérství, podlahářství, izolatérství, instalatérství, truhlářství, zámečnictví v rámci této třídy, topenářství, kominictví, malířství a natěračství, klempířství, montáž, údržba a servis zařízení jednotné telekomunikační sítě, montáž, údržba a servis telekomunikačních zařízení, montáž, opravy a zkoušky vyhrazených plynových zařízení, servisní činnost (údržba) v oblasti výpočetní techniky, půjčování stavebních strojů a zařízení, vodo hospodářské stavby (čistírný odpadních vod), ekologické stavby a demolice staveb, poradenská činnost v oblasti stavebnictví, developerské (stavební) služby, dozor nad stavbami, stavební informace, informace ve stavebnictví a stavitelství, zajištění kolaudace staveb; (42) inženýrská a projektová činnost v investiční výstavbě, technické studie, architektonické a urbanistické návrhy a studie, plánování městské výstavby, komplexní urbanistické a architektonické řešení, architektonické návrhy interiérů, konzultační a poradenská činnost v oboru projektování staveb, volby stavebních materiálů, stavebně technické výpočty, expertizní činnost, zpracování expertiz a znaleckých posudků ve stavebnictví, zajišťování dokumentace k územnímu řízení a ke stavebnímu povolení, zajišťování dodavatelské dokumentace ke stavbám, inženýrská činnost ve stavebnictví, výkon autorského dozoru, výkon technického dozoru investora, inženýrská

geologie, zejména provádění geologických a geotechnických průzkumů, geodetické práce, kartografické práce a zeměměřičství, geofyzikální měření, statické průzkumy, výzkum a vývoj v oblasti stavebnictví, vývoj a tvorba software; (45) zprostředkování právní pomoci v oblasti realit, finančnictví a pojišťovnictví, zastupování ve správních řízeních v oboru stavebnictví.

Třídy výrobků a služeb:
35, 36, 37, 42, 45

(210) O-506799

(111) **338384**

(220) 05.08.2013

(151) 04.06.2014

(540)

PORTÝR

(592) Slovní

(730) **WTC Písečná s.r.o.**, č. p. 147, Písečná, 79082, CZ

(740) Ing. Petr Soukup, patentový zástupce, tř. Svobody 43/39, Olomouc, 77900

(511) (6) velkokapacitní kovové kontejnery a nástavby vozidel; (12) přívěsy a návěsy dopravních prostředků, nosiče pro přepravu kontejnerů a nástaveb užívaných ve stavebnictví, zemědělství, silniční údržbě, v komunálních službách a dalších průmyslových odvětvích; (37) servis, opravy a údržba výrobků a zařízení uvedených ve tř. 6 a 12.

Třídy výrobků a služeb:
6, 12, 37

(210) O-506563

(111) **338705**

(220) 07.08.2013

(151) 18.06.2014

(540)



(594) Kombinovaná

(591) Barevná

(730) **Severní energetická a.s.**, Václava Řezáče 315, Most, 43401, CZ

(740) JUDr. Petr Voříšek Ph.D. LL.M., advokát, Přístavní 321/14, Praha 7, Holešovice, 17000

(511) (1) hnojivo, výrobky z oxihumolitu, chemické látky a chemické přípravky klasifikované jako oxidující, extrémně hořlavé, vysoce hořlavé, hořlavé, vysoce toxické, toxické, karcinogenní, mutagenní, toxické pro reprodukci, nebezpečné pro životní prostředí, zdraví škodlivé, žíravé, dráždivé, senzibilizující, chemické látky a chemické přípravky klasifikované jako výbušné, vše v rámci této třídy; (4) uhlí a doprovodné suroviny a produkty, kamenné uhlí, hnědé uhlí a jiná paliva, paliva včetně benzínu pro motory a osvětlovací látky (prostředky ke svícení), elektrická energie, tepelná energie; (6) železniční pražce kovové; (7) čerpadla jako stroje, dmychadla, dopravníky, důlní stroje, filtrovací stroje, elektrická kladiva, elektrické motory (s výjimkou motorů pro pozemní vozidla), elektrické generátory, svářečské stroje, zdvihací zařízení, tlakové ventily (části strojů), tlakové regulátory (části strojů), stroje a obráběcí stroje včetně elektrických, motory (s výjimkou motorů pro pozemní vozidla), generátory elektřiny; (9) elektrické zařízení pro dálkové ovládání průmyslových procesů, elektrické zařízení pro dálkové zapalování, detektory kouře, dálkové hlásiče, vyhrazená elektrická zařízení, rozvaděče nízkého napětí, elektrické akumulátory, elektrické cívkové články, kolektory, ovládací a rozvodové desky, pojistky, přípojky, spínače, transformátory, elektroměry, elektrické vodiče, elektrody, elektrolyzéry, elektrotechnické přístroje zařazené v této třídě, měřicí, kontrolní, zkušební a regulační přístroje a zařízení, přístroje a nástroje vědecké, námořní, geodetické, elektronické - v rámci této třídy, fotografické, filmové, optické, přístroje pro vážení, signalizaci, záchranu a přístroje pro vyučování, přístroje a nástroje pro vedení, přepínání, přeměnu, akumulaci, regulaci nebo řízení elektrického proudu, baterie, kabely, rozvaděče, televizní antény, vodiče v rámci této třídy; (11) báňské důlní lampy, kapesní elektrické svítilny, ventilátory, větrací zařízení, elektrická

vytápěcí tělesa, elektrická svítidla, radiátory, topné přístroje, zásobníky tlakové, přístroje pro osvětlení, výrobu páry, pro vaření, přístroje chladicí, pro sušení, rozvod vody a sanitární zařízení; (13) střelivo a výbušniny pro trhačské a strelmistrovské práce; (16) polygrafické výrobky, propagační tiskoviny, tiskoviny periodické i neperiodické; (19) nekovové stavební materiály, jíl, písky, železniční pražce dřevěné; (27) koberce, rohožky, rohože, linoleum a jiné obklady podlah; (35) reprografické práce (kopírování dokumentů), propagační práce, zprostředkování obchodních záležitostí v oblasti prodeje uhlí a doprovodných surovin z těžby, podnikové poradenství a obchodní management, zpracování dat, automatizované zpracování dat, pořádání výstav, veletrhů, přehlídek k obchodním účelům, činnost podnikatelských, organizačních a ekonomických poradců, činnost účetních poradců, dovozní kancelář pro dovoz chemických látek a chemických přípravků klasifikovaných jako výbušné, oxidující, extrémně hořlavé, vysoce hořlavé, hořlavé, vysoce toxické, toxické, karcinogenní, mutagenní, toxické pro reprodukci, nebezpečné pro životní prostředí, zdraví škodlivé, žíravé, dráždivé, senzibilizující dodavatelské služby pro třetí osoby v nákupu a prodeji paliv a maziv, reklamní činnost a marketing, služby v oblasti administrativní správy a služby organizačně hospodářské povahy, vedení daňové evidence, vedení účetnictví, zprostředkování a prodeje s výrobky tříd 1-34 (služby maloobchodu a velkoobchodu), zprostředkování obchodu a služeb v rámci této třídy, služby databank, zprostředkování obchodu s elektrickou energií, zprostředkování obchodu s tepelnou energií; (36) směnárna, služby nemovitostní, obchodování s emisními limity, činnost finančních poradců, realitní činnost, směnárenská činnost, správa nemovitostí; (37) služby v oblasti zajišťování a likvidace starých důlních děl v rámci této třídy, mytí vozidel, opravy karosérií, opravy motorových vozidel, čistící práce, opravy a údržba vyhrazených elektrických zařízení, instalace a opravy měřicí a regulační techniky, generální opravy a rekonstrukce vyhrazených zdvihacích zařízení, údržba, instalace a opravy elektrických strojů a přístrojů, oprava a údržba protiprašných a protiplynových přílebků Racal, opravy vyhrazených tlakových zařízení, generální opravy a rekonstrukce vyhrazených tlakových zařízení, opravy strojů a zařízení s mechanickým pohonem, instalace a opravy poplašných systémů, mandlování, žehlení, zemní práce prováděné dožery a skrejpry, provádění stavebních prací ve výškách pomocí horolezecké techniky, montáž vyhrazených zařízení, plnění tlakových nádob na plyn, zámečnictví, těžba uhlí, zejména hnědého a doprovodných surovin, provádění trhačích a vrtných prací, revize elektrických zařízení, montáž, opravy, revize a zkoušky vyhrazených tlakových zařízení, montáž, opravy, revize a zkoušky vyhrazených tlakových zařízení a plnění nádob plyny, montáž, opravy, rekonstrukce, revize a zkoušky vyhrazených tlakových zařízení a periodické zkoušky nádob na plyny, montáž, údržba a servis telekomunikačních zařízení, opravy ostatních dopravních prostředků, opravy pracovních strojů, opravy silničních vozidel, opravy zámek, otvírka, příprava a dobývání výhradních ložisek, plnění tlakových nádob na plyn, podzemní práce spočívající v hloubení důlních jam a studní, v ražení štol a tunelů, jakož i ve vytváření podzemních prostorů, pronájem bagrů a rýpadel, pronájem buldozerů, pronájem stavebních a čistících strojů, zřizování staveb, jejich změn a odstraňování, provozování čerpacích stanic s pohonnými hmotami, přípravné práce pro stavby, topenářství, truhlářství, údržba motorových vozidel a jejich příslušenství, údržba nemovitostí, údržba vleček a drah s výjimkou celostátních, vodo instalatérství, zřizování, zajišťování a likvidace důlních děl a lomů, zřizování a provozování odvalů, výsypek a odkališť, provádění sanačních prací; (38) spoje (komunikace), zejména počítačová komunikace, posílání zpráv, komunikace pomocí počítačových terminálů, pronájem zařízení pro přenos informací, přenos dat, elektronická pošta, služby hlasové pošty; (39) silniční motorová doprava, provozování a údržba drah (s výjimkou celostátních), doprava s tahači a podvalníky, pronájem autojeřábu a mobilní montážní plošiny, dozor nad provozem důlních drah, rozvod energií, rozvod vody, zprostředkovatelské služby v uvedených oblastech, distribuce elektřiny, doprava a skladování odpadu, dopravní služby týkající se dovozu chemických látek a chemických přípravků klasifikovaných jako výbušné, oxidující, extrémně hořlavé, vysoce hořlavé, hořlavé, vysoce toxické, toxické, karcinogenní, mutagenní, toxické pro reprodukci, nebezpečné pro životní prostředí, zdraví škodlivé, žíravé, senzibilizující, pronájem automobilů, pronájem nákladních vozidel a kamiónů, pronájem traktorových návěsů, provozování drážní dopravy, rozvod tepelné energie, rozvod elektřiny, silniční motorová doprava nákladní, silniční motorová doprava osobní provozovaná osobními automobily, autobusy, skladování paliv a maziv včetně jejich dovozu, skladování zboží a manipulace s

nakladem; (40) broušení a leštění kovů, broušení korunek do vrtných kladiv, kovoobrábění, kovářství, úprava uhlí, zejména hnědého, doprovodných surovin a jiných paliv, podnikání v oblasti nakládání s odpady, vulkanizace gumového pásma (úprava materiálů), tisky a ofsetový tisk, včetně poradenství v oblasti tisků, vazačské práce, výroba energie, spalování odpadu, zpracování odpadu, recyklace odpadu, zprostředkovatelské služby v uvedených oblastech, kovoobráběčství, nástrojařství, polygrafická výroba, úprava a zušlechťování nerostů prováděné v souvislosti s jejich dobýváním, nakládání s odpady, výroba elektrické energie, výroba tepelné energie; (41) pořizování videozáznamů, organizování přednáškových a školicí činnosti, pořádání kurzů - škola, pořádání školení provozních techniků zdvihacích zařízení, periodické přezkušování obsluh pomocných doplňkových mechanismů, pořádání kurzů strojvedoucích lokomotiv, pořádání kurzů dopravních a návěštných předpisů, zaškolení řezání kyslíkem, pořádání úvodních zaškolení nových pracovníků (vnitropodnikové normy, bezpečnost práce), pořádání kurzů řidičů motorových vozidel, včetně jejich periodického přezkušování, pořádání základních kurzů svařování plamenem a elektrickým obloukem, včetně periodického přezkušování svařečů, pořádání kurzů technického minima olejařů, pořádání kurzů vazačů a jeřábníků, výchova, vzdělávání, zajišťování firemních akcí a jiných podobných společenských událostí, vydavatelská a nakladatelská činnost, překladatelské služby, tlumočnické služby, zprostředkovatelské služby v uvedených oblastech, mimoškolní výchova a vzdělávání, pořádání odborných kurzů, školení a jiných vzdělávacích aktivit včetně lektorské činnosti, provozování tělovýchovných a sportovních zařízení a zařízení sloužících regeneraci a rekondici, výuka jazyků; (42) laboratorní rozboru uhlí a doprovodných surovin, chemické analýzy a rozboru, projektová činnost v investiční výstavbě, odborné poradenství (s výjimkou obchodního v oblasti služeb ve třídě 42, geologický výzkum a průzkum (vyhledávání uhlí, zejména hnědého a doprovodných surovin), správa sítí, tvorba databází, činnost technických poradců v oblasti kolejové dopravy, velkstrojů, dálkové pásové dopravy a vyhrazených technických zařízení, diagnostika technologických zařízení, důlně měřická činnost, inženýrská činnost v investiční výstavbě, měření znečišťujících a pachových látek, ověřování množství emisí skleníkových plynů a zpracování rozptylových studií, poradenství v oblasti software a software, projektování elektrických zařízení, projektování dolů, projektování lomů, projektování strojních zařízení, projektová činnost, studie technických projektů, testování, měření, analýzy a kontroly, výkon zeměměřických činností, správa počítačových sítí, činnost technických poradců v oblasti ekologie a vodního hospodářství; (43) ubytovací služby v kategorii hotel a ubytovny, hostinská činnost, služby zajišťující stravování a nápoje, zprostředkovatelské služby v uvedených oblastech, prázdninové tábory, pronájem maringotek; (44) masérské služby, zahradnictví, psycholaboratoř, rekondiční a regenerační služby, kosmetické služby, provozování solárií, psychologické služby a diagnostika, poskytování zdravotní léčebné a preventivní péče, poskytování rehabilitační péče; (45) osobní a společenské služby poskytované třetími osobami k uspokojení potřeb jednotlivců, bezpečnostní služby na ochranu majetku a osob, zprostředkovatelské služby uvedených oblastech, báňská záchranná služba, poskytování služeb v oblasti bezpečnosti a ochrany zdraví při práci, poskytování licencí na počítačový software, služby v oblasti požární ochrany v rámci této třídy.

Třídy výrobků a služeb:

1, 4, 6, 7, 9, 11, 13, 16, 19, 27, 35, 36, 37, 38, 39, 40, 41, 42, 43, 44, 45

(210) O-506609

(111) **338706**

(220) 07.08.2013

(151) 18.06.2014

(540)

Severní energetická

(592) Slovní

(730) **Severní energetická a.s.**, Václava Řezáče 315, Most, 43401, CZ

(740) JUDr. Petr Voříšek Ph.D. LL.M., advokát, Přístavní 321/14, Praha 7,

(Holešovice, 17000

(511) (1) hnojivo, výrobky z oxiduhomolitu, chemické látky a chemické přípravky klasifikované jako oxidující, extrémně hořlavé, vysoce hořlavé, hořlavé, vysoce toxické, toxické, karcinogenní, mutagenní, toxické pro reprodukci, nebezpečné pro životní prostředí, zdraví škodlivé, žravé, dráždivé, senzibilizující, chemické látky a chemické přípravky klasifikované jako výbušné, vše v rámci této třídy; (4) uhlí a doprovodné suroviny a produkty, kamenné uhlí, hnědé uhlí a jiná paliva, paliva včetně benzínu pro motory a osvětlovací látky (prostředky ke svícení), elektrická energie, tepelná energie; (6) železniční pražce kovové; (7) čerpadla jako stroje, dmychadla, dopravníky, důlní stroje, filtrovací stroje, elektrická kladiva, elektrické

motory (s výjimkou motorů pro pozemní vozidla), elektrické generátory, svářečí stroje, zdvihací zařízení, tlakové ventily (části strojů), tlakové regulátory (části strojů), stroje a obráběcí stroje včetně elektrických, motory (s výjimkou motorů pro pozemní vozidla), generátory elektřiny; (9) elektrické zařízení pro dálkové ovládání průmyslových procesů, elektrické zařízení pro dálkové zapalování, detektory kouře, dálkové hlásiče, vyhrazená elektrická zařízení, rozvaděče nízkého napětí, elektrické akumulátory, elektrické cívky, články, kolektory, ovládací a rozvodové desky, pojistky, přípojky, spínače, transformátory, elektroměry, elektrické vodiče, elektrorody, elektrolyzéry, elektrotechnické přístroje zařazené v této třídě, měřicí, kontrolní, zkušební a regulační přístroje a zařízení, přístroje a nástroje vědecké, námořní, geodetické, elektronické - v rámci této třídy, fotografické, filmové, optické, přístroje pro vážení, signalizaci, záchranu a přístroje pro vyučování, přístroje a nástroje pro vedení, přeprášení, přeměnu, akumulaci, regulaci nebo řízení elektrického proudu, baterie, kabely, rozvaděče, televizní antény, vodiče v rámci této třídy; (11) báňské důlní lampy, kapesní elektrické svítidla, ventilátory, větrací zařízení, elektrická vytápěcí tělesa, elektrická svítidla, radiátory, topné přístroje, zásobníky tlakové, přístroje pro osvětlení, výrobu páry, pro vaření, přístroje chladicí, pro sušení, rozvod vody a sanitární zařízení; (13) střelivo a výbušniny pro trhačské a stělmistrovské práce; (16) polygrafické výrobky, propagační tiskoviny, tiskoviny periodické i neperiodické; (19) nekovové stavební materiály, jíly, písky, železniční pražce dřevěné; (27) koberec, rohožky, rohože, linoleum a jiné obklady podlah; (35) reprografické práce (kopírování dokumentů), propagační práce, zprostředkování obchodních záležitostí v oblasti prodeje uhlí a doprovodných surovin z těžby, podnikové poradenství a obchodní management, zpracování dat, automatizované zpracování dat, pořádání výstav, veletrhů, přehlídek k obchodním účelům, činnost podnikatelských, organizačních a ekonomických poradců, činnost účetních poradců, dovozní kancelář pro dovoz chemických látek a chemických přípravků klasifikovaných jako výbušné, oxidující, extrémně hořlavé, vysoce hořlavé, hořlavé, vysoce toxické, toxické, karcinogenní, mutagenní, toxické pro reprodukci, nebezpečné pro životní prostředí, zdraví škodlivé, žravé, dráždivé, senzibilizující dodavatelské služby pro třetí osoby v nákupu a prodej paliv a maziv, reklamní činnost a marketing, služby v oblasti administrativní správy a služby organizačně hospodářské povahy, vedení daňové evidence, vedení účetnictví, zprostředkování a prodeje s výrobky tříd 1-34 (služby maloobchodu a velkoobchodu), zprostředkování obchodu a služeb v rámci této třídy, služby databank, zprostředkování obchodu s elektrickou energií, zprostředkování obchodu s tepelnou energií; (36) směnárna, služby nemovitostní, obchodování s emisními limity, činnost finančních poradců, realitní činnost, směnárenská činnost, správa nemovitostí; (37) služby v oblasti zajišťování a likvidace starých důlních děl v rámci této třídy, mytí vozidel, opravy karosérií, opravy motorových vozidel, čisticí práce, opravy a údržba vyhrazených elektrických zařízení, instalace a opravy měřicí a regulační techniky, generální opravy a rekonstrukce vyhrazených zdvihacích zařízení, údržba, instalace a opravy elektrických strojů a přístrojů, oprava a údržba protiprašných a protiplynových přílebků Racal, opravy vyhrazených tlakových zařízení, generální opravy a rekonstrukce vyhrazených tlakových zařízení, opravy strojů a zařízení s mechanickým pohonem, instalace a opravy populačních systémů, mandlování, žehlení, zemní práce prováděné dožery a skrejpry, provádění stavebních prací ve výškách pomocí horolezecké techniky, montáž vyhrazených zařízení, plnění tlakových nádob na plyn, zámečnictví, těžba uhlí, zejména hnědého a doprovodných surovin, provádění trhačích a vrtných prací, revize elektrických zařízení, montáž, opravy, revize a periodické zkoušky vyhrazených tlakových zařízení, vulkanizace (opravy) a renovace gumového pásma, čištění hydraulických olejů od mechanických nečistot, zprostředkovatelské služby v oblasti stavebnictví a opravářství, instalace a opravy elektronických zařízení, klempířství, montáž, opravy, revize a zkoušky vyhrazených elektrických zařízení, montáž, opravy, revize a zkoušky vyhrazených plynových zařízení a plnění nádob plyny, montáž, opravy, rekonstrukce, revize a zkoušky vyhrazených tlakových zařízení a periodické zkoušky nádob na plyny, montáž, údržba a servis telekomunikačních zařízení, opravy ostatních dopravních prostředků, opravy pracovních strojů, opravy silničních vozidel, opravy zámků, otvírka, příprava a dobývání výhradních ložisek, plnění tlakových nádob na plyn, podzemní práce spočívající v hloubení důlních jam a studní, v ražení štol a tunelů, jakož i ve vytváření podzemních prostorů, pronájem bagrů a rýpadel, pronájem buldozerů, pronájem stavebních a čisticích strojů, provádění staveb, jejich změn a odstraňování, provozování čerpacích stanic s pohonnými hmotami, přípravné práce pro stavby, topenářství, truhlářství, údržba motorových vozidel a jejich příslušenství, údržba nemovitostí, údržba vleček a drah s výjimkou celostátních, vodo instalatérství, zřizování, zajišťování a likvidace důlních děl a lomů, zřizování a provozování odvalů, výsypek a odkališť, provádění sanačních prací; (38) spoje (komunikace),

zejména počítačová komunikace, posílání zpráv, komunikace pomocí počítačových terminálů, pronájem zařízení pro přenos informací, přenos dat, elektronická pošta, služby hlasové pošty; (39) silniční motorová doprava, provozování a údržba drah (s výjimkou celostátních), doprava s tahači a podvalníky, pronájem autojeřábu a mobilní montážní plošiny, dozor nad provozem důlních drah, rozvod energií, rozvod vody, zprostředkovatelské služby v uvedených oblastech, distribuce elektřiny, doprava a skladování odpadu, dopravní služby týkající se dovozu chemických látek a chemických přípravků klasifikovaných jako výbušné, oxidující, extrémně hořlavé, vysoce hořlavé, vysoce toxické, toxické, karcinogenní, mutagenní, toxické pro reprodukci, nebezpečné pro životní prostředí, zdraví škodlivé, žravé, senzibilizující, pronájem automobilů, pronájem nákladních vozidel a kamiónů, pronájem traktorových návěsů, provozování drážní dopravy, rozvod tepelné energie, rozvod elektřiny, silniční motorová doprava nákladní, silniční motorová doprava osobní provozovaná osobními automobily, autobusy, skladování paliv a maziv včetně jejich dovozu, skladování zboží a manipulace s nákladem; (40) broušení a leštění kovů, broušení korunek do vrtných klád, kovoobrábění, kovářství, úprava uhlí, zejména hnědého, doprovodných surovin a jiných paliv, podnikání v oblasti nakládání s odpady, vulkanizace gumového pásma (úprava materiálů), tisky a ofsetový tisk, včetně poradenství v oblasti tisků, vazačské práce, výroba energie, spalování odpadu, zpracování odpadu, recyklace odpadu, zprostředkovatelské služby v uvedených oblastech, kovoobráběčství, nástrojařství, polygrafická výroba, úprava a zušlechťování nerostů prováděné v souvislosti s jejich dobýváním, nakládání s odpady, výroba elektrické energie, výroba tepelné energie; (41) pořizování videozáznamů, organizování přednáškové a školící činnosti, pořádání kurzů - škola, pořádání školení provozních techniků zdvihacích zařízení, periodické přezkušování obsluh pomocných doplňkových mechanismů, pořádání kurzů strojvedoucích lokomotiv, pořádání kurzů dopravních a návěštních předpisů, zaškolení řezání kyslíkem, pořádání úvodních zaškolení nových pracovníků (vnitropodnikové normy, bezpečnost práce), pořádání kurzů řidičů motorových vozidel, včetně jejich periodického přezkušování, pořádání základních kurzů svařování plamenem a elektrickým obloukem, včetně periodického přezkušování svářečů, pořádání kurzů technického minima olejařů, pořádání kurzů vazačů a jeřábníků, výchova, vzdělávání, zajišťování firemních akcí a jiných podobných společenských událostí, vydavatelská a nakladatelská činnost, překladatelské služby, tlumočnické služby, zprostředkovatelské služby v uvedených oblastech, mimoškolní výchova a vzdělávání, pořádání odborných kurzů, školení a jiných vzdělávacích aktivit včetně lektorské činnosti, provozování tělovýchovných a sportovních zařízení a zařízení sloužících regeneraci a rekondici, výuka jazyků; (42) laboratorní rozboru uhlí a doprovodných surovin, chemické analýzy a rozboru, projektová činnost v investiční výstavbě, odborné poradenství (s výjimkou obchodního v oblasti služeb ve třídě 42, geologický výzkum a průzkum (vyhledávání uhlí, zejména hnědého a doprovodných surovin), správa sítí, tvorba databází, činnost technických poradců v oblasti kolejové dopravy, velkostrojů, dálkové pásové dopravy a vyhrazených technických zařízení, diagnostika technologických zařízení, důlně měřická činnost, inženýrská činnost v investiční výstavbě, měření znečišťujících a pachových látek, ověřování množství emisí skleníkových plynů a zpracování rozptylových studií, poradenství v oblasti hardware a software, projektování elektrických zařízení, projektování dolů, projektování lomů, projektování strojních zařízení, projektová činnost, studie technických projektů, testování, měření, analýzy a kontroly, výkon zeměměřických činností, správa počítačových sítí, činnost technických poradců v oblasti ekologie a vodního hospodářství; (43) ubytovací služby v kategorii hotel a ubytovny, hostinská činnost, služby zajišťující stravování a nápoje, zprostředkovatelské služby v uvedených oblastech, prázdninové tábory, pronájem maringotek; (44) masérské služby, zahradnictví, psycholaboratoř, rekondiční a regenerační služby, kosmetické služby, provozování solárií, psychologické služby a diagnostika, poskytování zdravotní léčebné a preventivní péče, poskytování rehabilitační péče; (45) osobní a společenské služby poskytované třetími osobami k uspokojení potřeb jednotlivců, bezpečnostní služby na ochranu majetku a osob, zprostředkovatelské služby uvedených oblastech, báňská záchranná služba, poskytování služeb v oblasti bezpečnosti a ochrany zdraví při práci, poskytování licencí na počítačový software, služby v oblasti požární ochrany v rámci této třídy.

Třídy výrobků a služeb:

1, 4, 6, 7, 9, 11, 13, 16, 19, 27, 35, 36, 37, 38, 39, 40, 41, 42, 43, 44, 45

(210) O-506610

(111) **338819**
(220) 14.08.2013
(151) 25.06.2014
(540)



(594) Kombinovaná
(730) **Institut dietologie a výživy s.r.o.**, Sokolovská 445/212, Praha 8, Libeň, 18000, CZ
(511) (35) propagační činnost, reklama, pomoc při řízení obchodní činnosti, obchodní administrativa, kancelářské práce; (41) výchova, vzdělávání, zábava, sportovní a kulturní aktivity; (43) služby zajišťující stravování a nápoje, dočasné ubytování.

Třídy výrobků a služeb:
35, 41, 43

(210) O-506774

(111) **338843**
(220) 09.09.2013
(151) 25.06.2014
(540)



(594) Kombinovaná
(730) **BURGR JAKO KRÁVA, s.r.o.**, Náměstí 339, Starý Kolín, 28123, CZ
(740) Bartoš Legal & Partners s.r.o., Mgr. Daniel Bartoš, advokát, Bílinská 1147/1, Ústí nad Labem, Ústí nad Labem-centrum, 40001
(511) (29) bramborové lupínky, bramborové lupínky s nízkým obsahem tuku, drůbež, droby, vnitřnosti, dršťky, hranolky, játra, játrová paštika, jedlé oleje, jedlé tuky, jelito, krvavá tláčenka, klobásy, salámy, párky, koncentráty (bujóny, vývary), konzervy masové, krokety, maso, maso (konzervované -), masové extrakty, mléčné nápoje, mléčné výrobky, mléko, mléko (bílkovinové -), okurky nakládané, paštika játrová, polévky, potraviny solené, rajčatový protlak, slanina, sýry, šunka, tukové pomazánky, tuky jedlé, uzeniny, vejce, výtažky masové, zvěřina, žloutek; (30) aromatické přípravky do potravin, hořčice, housky, chléb, chuťové přísady, jemné pečivo, kečup, koření, led na osvěžení, ledový čaj, masové šťávy (omáčky), nápoje (kakaové, čokoládové, kávové), nápoje na bázi čaje, nové koření, omáčky (chuťové přísady), paprika (koření), pečivo s masovou náplní, pepř, pizzy, příchutě (aroma), příchutě do potravin, rajčatová omáčka, rohlíky, sendviče, skořice (koření), sladké pečivo, sušenky, sušenky máslové, těsta, těstoviny, zahušťovací přípravky na kučyňské použití, zálivky (na ochucení), zálivky na saláty, zjemňovací látky (na maso -), zmrzlina, žemle (sladké -), žvýkačky; (31) brambory čerstvé, bylinky čerstvé polévkové jako koření, cibule čerstvá (zelenina), hlávkový salát čerstvý, hospodářská zvířata, houby čerstvé, květinové cibule, okurky čerstvé, zvířata živá; (32) citronády, koktejly nealkoholické, minerální vody, ovocné šťávy, pivo, sirupy na výrobu nápojů, stolové vody, nápoje; (33) alkoholické nápoje obsahující ovoce, alkoholické nápoje s výjimkou pív, víno; (43) automaty (rychlé občerstvení), bary, bufety, hotelové služby, jídelny a závodní jídelny, kavárny, kempy, motely, penziony, restaurace, zásobování (catering).

Třídy výrobků a služeb:
29, 30, 31, 32, 33, 43

(210) O-507401

(111) **338942**
(220) 16.08.2013
(151) 02.07.2014
(540)



(594) Kombinovaná
(591) Barevná
(730) **KK TECHNOING spol.s r.o.**, č. p. 173, Voznice, 26301, CZ
(740) INPROCHES Patentová a známková kancelář, Mgr. Alžběta Jurčíková, Mezířka 1, Brno, 60200
(511) (17) výrobky pro průmyslové odhlučnění a jejich součásti, odhlučňovací kabiny, stěny, zástěny, panely, tlumiče hluku, personální kabiny, protihlukové materiály.
Třídy výrobků a služeb:
17

(210) O-506853

(111) **339222**
(220) 07.08.2013
(151) 16.07.2014
(540)



(594) Kombinovaná
(730) **Severní energetická a.s.**, Václava Řezáče 315, Most, 43401, CZ
(740) JUDr. Petr Voříšek Ph.D. LL.M., advokát, Přístavní 321/14, Praha 7, Holešovice, 17000
(511) (1) hnojivo, výrobky z oxiduhomolitu, chemické látky a chemické přípravky klasifikované jako oxidující, extrémně hořlavé, vysoce hořlavé, hořlavé, vysoce toxické, toxické, karcinogenní, mutagenní, toxické pro reprodukci, nebezpečné pro životní prostředí, zdraví škodlivé, žíravé, dráždivé, senzibilizující, chemické látky a chemické přípravky klasifikované jako výbušné, vše v rámci této třídy; (4) uhlí a doprovodné suroviny a produkty, kamenné uhlí, hnědé uhlí a jiná paliva, paliva včetně benzínu pro motory a osvětlovací látky (prostředky ke svícení), elektrická energie, tepelná energie; (6) železniční pražce kovové; (7) čerpadla jako stroje, dmychadla, dopravníky, důlní stroje, filtrovací stroje, elektrická kladiva, elektrické motory (s výjimkou motorů pro pozemní vozidla), elektrické generátory, svářečské stroje, zdvihací zařízení, tlakové ventily (části strojů), tlakové regulátory (části strojů), stroje a obráběcí stroje včetně elektrických, motory (s výjimkou motorů pro pozemní vozidla), generátory elektriny; (9) elektrické zařízení pro dálkové ovládání průmyslových procesů, elektrické zařízení pro dálkové zapalování, detektory kouře, dálkové hlásiče, vyhrazená elektrická zařízení, rozvaděče nízkého napětí, elektrické akumulátory, elektrické cívkové články, kolektory, ovládací a rozvodové desky, pojistky, přípojky, spínače, transformátory, elektroměry, elektrické vodiče, elektrolyzéry, elektrotechnické přístroje zařazené v této třídě, měřicí, kontrolní, zkušební a regulační přístroje a zařízení, přístroje a nástroje vědecké, námořní, geodetické, elektronické - v rámci této třídy, fotografické, filmové, optické, přístroje pro vážení, signalizaci, záchranu a přístroje pro vyučování, přístroje a nástroje pro vedení, přepínání, přeměnu, akumulaci, regulaci nebo řízení elektrického proudu, baterie, kabely, rozvaděče, televizní antény, vodiče v rámci této třídy; (11) báňské důlní lampy, kapesní elektrické svítilny, ventilátory, větrací zařízení, elektrická

vytápěcí tělesa, elektrická svítidla, radiátory, topné přístroje, zásobníky tlakové, přístroje pro osvětlení, výrobu páry, pro vaření, přístroje chladicí, pro sušení, rozvod vody a sanitární zařízení; (13) střelivo a výbušniny pro trhačské a střelmistrovské práce; (16) polygrafické výrobky, propagační tiskoviny, tiskoviny periodické i neperiodické; (19) nekovové stavební materiály, jíly, písky, železniční pražce dřevěné; (27) koberce, rohožky, rohože, linoleum a jiné obklady podlah; (35) reprografické práce (kopírování dokumentů), propagační práce, zprostředkování obchodních záležitostí v oblasti prodeje uhlí a doprovodných surovin z těžby, podnikové poradenství a obchodní management, zpracování dat, automatizované zpracování dat, pořádání výstav, veletrhů, přehlídek k obchodním účelům, činnost podnikatelských, organizačních a ekonomických poradců, činnost účetních poradců, dovozní kancelář pro dovoz chemických látek a chemických přípravků klasifikovaných jako výbušné, oxidující, extrémně hořlavé, vysoce hořlavé, hořlavé, vysoce toxické, toxické, karcinogenní, mutagenní, toxické pro reprodukci, nebezpečné pro životní prostředí, zdraví škodlivé, žíravé, dráždivé, senzibilizující dodavatelské služby pro třetí osoby v nákupu a prodej paliv a maziv, reklamní činnost a marketing, služby v oblasti administrativní správy a služby organizačně hospodářské povahy, vedení daňové evidence, vedení účetnictví, zprostředkování a prodeje s výrobky tříd 1-34 (služby maloobchodu a velkoobchodu), zprostředkování obchodu a služeb v rámci této třídy, služby databank, zprostředkování obchodu s elektrickou energií, zprostředkování obchodu s tepelnou energií; (36) směnárna, služby nemovitostní, obchodování s emisními limity, činnost finančních poradců, realitní činnost, směnárenská činnost, správa nemovitostí; (37) služby v oblasti zajišťování a likvidace starých důlních děl v rámci této třídy, mytí vozidel, opravy karosérií, opravy motorových vozidel, čistící práce, opravy a údržba vyhrazených elektrických zařízení, instalace a opravy měřicí a regulační techniky, generální opravy a rekonstrukce vyhrazených zdvihacích zařízení, údržba, instalace a opravy elektrických strojů a přístrojů, oprava a údržba protiprašných a protiplýnových přílebků Racal, opravy vyhrazených tlakových zařízení, generální opravy a rekonstrukce vyhrazených tlakových zařízení, opravy strojů a zařízení s mechanickým pohonem, instalace a opravy poplašných systémů, mandlování, žehlení, zemní práce prováděné dožery a skrejpry, provádění stavebních prací ve výškách pomocí horolezecké techniky, montáž vyhrazených zařízení, plnění tlakových nádob na plyn, zámečnictví, těžba uhlí, zejména hnědého a doprovodných surovin, provádění trhačích a vrtných prací, revize elektrických zařízení, montáž, opravy, revize a periodické zkoušky vyhrazených tlakových zařízení, vulkanizace (opravy) a renovace gumového pásma, čištění hydraulických olejů od mechanických nečistot, zprostředkovatelské služby v oblasti stavebnictví a opravářství, instalace a opravy elektronických zařízení, klempířství, montáž, opravy, revize a zkoušky vyhrazených elektrických zařízení, montáž, opravy, revize a zkoušky vyhrazených plynových zařízení a plnění nádob plyny, montáž, opravy, rekonstrukce, revize a zkoušky vyhrazených tlakových zařízení a periodické zkoušky nádob na plyny, montáž, údržba a servis telekomunikačních zařízení, opravy ostatních dopravních prostředků, opravy pracovních strojů, opravy silničních vozidel, opravy zámků, otvírka, příprava a dobývání výhradních ložisek, plnění tlakových nádob na plyn, podzemní práce spočívající v hloubení důlních jam a studní, v ražení štol a tunelů, jakož i ve vytváření podzemních prostorů, pronájem bagrů a rypadel, pronájem buldozerů, pronájem stavebních a čistících strojů, zřizování staveb, jejich změn a odstraňování, provozování čerpacích stanic s pohonnými hmotami, přípravné práce pro stavby, topenářství, truhlářství, údržba motorových vozidel a jejich příslušenství, údržba nemovitostí, údržba vleček a drah s výjimkou celostátních, vodo instalatérství, zřizování, zajišťování a likvidace důlních děl a lomů, zřizování a provozování odvalů, výsypek a odkališť, provádění sanačních prací; (38) spoje (komunikace), zejména počítačová komunikace, posílání zpráv, komunikace pomocí počítačových terminálů, pronájem zařízení pro přenos informací, přenos dat, elektronická pošta, služby hlasové pošty; (39) silniční motorová doprava, provozování a údržba drah (s výjimkou celostátních), doprava s tahači a podvalníky, pronájem autojeřábu a mobilní montážní plošiny, dozor nad provozem důlních drah, rozvod energií, rozvod vody, zprostředkovatelské služby v uvedených oblastech, distribuce elektriny, doprava a skladování odpadu, dopravní služby týkající se dovozu chemických látek a chemických přípravků klasifikovaných jako výbušné, oxidující, extrémně hořlavé, vysoce hořlavé, hořlavé, vysoce toxické, toxické, karcinogenní, mutagenní, toxické pro reprodukci, nebezpečné pro životní prostředí, zdraví škodlivé, žíravé, senzibilizující, pronájem automobilů, pronájem nákladních vozidel a kamiónů, pronájem traktorových návěsů, provozování drážní dopravy, rozvod tepelné energie, rozvod elektriny, silniční motorová doprava nákladní, silniční motorová doprava osobní provozovaná osobními automobily, autobusy, skladování paliv a maziv včetně jejich dovozu, skladování zboží a manipulace s

nakladem; (40) broušení a leštění kovů, broušení korunek do vrtných kladiv, kovoobrábění, kovářství, úprava uhlí, zejména hnědého, doprovodných surovin a jiných paliv, podnikání v oblasti nakládání s odpady, vulkanizace gumového pásma (úprava materiálů), tisky a ofsetový tisk, včetně poradenství v oblasti tisků, vazačské práce, výroba energie, spalování odpadu, zpracování odpadu, recyklace odpadu, zprostředkovatelské služby v uvedených oblastech, kovoobráběčství, nástrojařství, polygrafická výroba, úprava a zušlechťování nerostů prováděné v souvislosti s jejich dobýváním, nakládání s odpady, výroba elektrické energie, výroba tepelné energie; (41) pořizování videozáznamů, organizování přednáškové a školicí činnosti, pořádání kurzů - škola, pořádání školení provozních techniků zdvihacích zařízení, periodické přezkušování obsluh pomocných doplňkových mechanismů, pořádání kurzů strojvedoucích lokomotiv, pořádání kurzů dopravních a návěštních předpisů, zaškolení řezání kyslíkem, pořádání úvodních zaškolení nových pracovníků (vnitropodnikové normy, bezpečnost práce), pořádání kurzů řidičů motorových vozidel, včetně jejich periodického přezkušování, pořádání základních kurzů svařování plamenem a elektrickým obloukem, včetně periodického přezkušování svářečů, pořádání kurzů technického minima olejařů, pořádání kurzů vazačů a jeřábníků, výchova, vzdělávání, zajišťování firemních akcí a jiných podobných společenských událostí, vydavatelská a nakladatelská činnost, překladatelské služby, tlumočnické služby, zprostředkovatelské služby v uvedených oblastech, mimoškolní výchova a vzdělávání, pořádání odborných kurzů, školení a jiných vzdělávacích aktivit včetně lektorské činnosti, provozování tělovýchovných a sportovních zařízení a zařízení sloužících regeneraci a rekondici, výuka jazyků; (42) laboratorní rozbory uhlí a doprovodných surovin, chemické analýzy a rozbory, projektová činnost v investiční výstavbě, odborné poradenství (s výjimkou obchodního) v oblasti služeb ve třídě 42, geologický výzkum a průzkum (vyhledávání uhlí, zejména hnědého a doprovodných surovin), správa sítí, tvorba databází, činnost technických poradců v oblasti kolejové dopravy, velkostrojů, dálkové pásové dopravy a vyhrazených technických zařízení, diagnostika technologických zařízení, důlně měřická činnost, inženýrská činnost v investiční výstavbě, měření znečišťujících a pachových látek, ověřování množství emisí skleníkových plynů a zpracování rozptylových studií, poradenství v oblasti hardware a software, projektování elektrických zařízení, projektování dolů, projektování lomů, projektování strojních zařízení, projektová činnost, studie technických projektů, testování, měření, analýzy a kontroly, výkon zeměměřických činností, správa počítačových sítí, činnost technických poradců v oblasti ekologie a vodního hospodářství; (43) ubytovací služby v kategorii hotel a ubytovny, hostinská činnost, služby zajišťující stravování a nápoje, zprostředkovatelské služby v uvedených oblastech, prázdninové tábory, pronájem maringotek; (44) masérské služby, zahradnictví, psychologičtvo, rekondiční a regenerační služby, kosmetické služby, provozování solárií, psychologické služby a diagnostika, poskytování zdravotní léčebné a preventivní péče, poskytování rehabilitační péče; (45) osobní a společenské služby poskytované třetími osobami k uspokojení potřeb jednotlivců, bezpečnostní služby na ochranu majetku a osob, zprostředkovatelské služby uvedených oblastech, báňská záchranná služba, poskytování služeb v oblasti bezpečnosti a ochrany zdraví při práci, poskytování licencí na počítačový software, služby v oblasti požární ochrany v rámci této třídy.

Třídy výrobků a služeb:

1, 4, 6, 7, 9, 11, 13, 16, 19, 27, 35, 36, 37, 38, 39, 40, 41, 42, 43, 44, 45

(210) O-506611

(111) **339424**

(220) 19.09.2013

(151) 23.07.2014

(540)

X-OXYGEN

(592) Slovní

(730) **Cholasta Michal**, Blodkova 256, Hradec Králové, 50006, CZ

(511) (5) potravinové doplňky pro sportovce a těžce pracující s léčebnými účinky.

Třídy výrobků a služeb:

5

(210) O-507654

(111) **339433**

(220) 25.09.2013

(151) 23.07.2014

(540)

Českokrumlovský karamel od Vaška

(592) Slovní

(730) **Kalkušová Irena**, T. G. Masaryka 197, Český Krumlov, 38101, CZ

(740) Mgr. Jaroslav Hanus, Nemanická 440/14, České Budějovice, 37010

(511) (30) cukr, cukrovinky, karamel, tekutý karamel, karamel na výrobu piva, karamelová náplň, přísady do nápojů (jiné než esence), omáčky (chutňové přísady), polevy, příchutě do nápojů (s výjimkou éterických olejů), příchutě do potravin (s výjimkou esencí a éterických olejů), sladidla; (32) nápoje na bázi karamelu, nealkoholické nápoje, příchutě na výrobu nápojů, sirupy na výrobu nápojů.

Třídy výrobků a služeb:

30, 32

(210) O-507835

(111) **339538**

(220) 27.09.2013

(151) 30.07.2014

(540)



(594) Kombinovaná

(591) Barevná

(730) **TIPAFROST, a.s.**, Žďárského 188, Kožichovice, 67401, CZ

(511) (29) mražené ovoce, mléko, mléčné výrobky, ovocná dřev, smetana; (30) zmrzlina, zmrzlina jogurtová, led na osvěžení, šerbet (zmrzlinový nápoj); (39) doprava nákladní, skladování zboží.

Třídy výrobků a služeb:

29, 30, 39

(210) O-507899

(111) **340022**

(220) 24.01.2014

(151) 20.08.2014

(540)

Letní a zimní "Pražská tyčka"

(592) Slovní

(730) **Beran Pavel Mgr., st.**, Navigátorů 618, Praha 6, 16100, CZ

Beran Pavel, ml., Navigátorů 618, Praha 6, 16100, CZ

(740) Mgr. Pavel Beran, st., Navigátorů 618, Praha 6, 16100

(511) (25) reklamní trička, oděvy; (35) propagační činnost, reklama; (41) sportovní a kulturní aktivity, pořádání sportovních akcí, podpora rozvoje mládežnické atletiky.

Třídy výrobků a služeb:

25, 35, 41

(210) O-510864

(111) **340250**

(220) 28.01.2014

(151) 03.09.2014

(540)

WIA Certified Company

(592) Slovní

(730) **SVT Consulting s. r. o.**, 345, Mikulůvka, 75624, CZ

(740) Jansa, Mokřý, Otevřel & partneři, v.o.s., JUDr. Lukáš Jansa, advokát, Sokola Tůmy 743/16, Ostrava - Mariánské Hory, 70900

(511) (35) pomoc při řízení podniku a obchodní činnosti, konzultační činnost pro obchodní účely, informační a poradenská činnost v oblasti komerčních služeb, propagační činnost, vypracování odborných stanovisek v rámci této třídy, podnikatelské poradenství, analýzy nákladů, marketingové studie,

inzerční, propagační služby a komerční informační služby prostřednictvím Internetu za účelem obchodu, předvádění zboží, reklama on-line v počítačové síti, rozšiřování vzorků zboží, reklama, marketing, administrativní činnost, zprostředkovatelská činnost se službami v rámci této třídy; (41) vzdělávání, výuková činnost, organizace školení v oblasti informačních technologií, rozvoje osobnosti, komunikace, sebeprezentace, řízení podniků, podnikových procesů, personalistiky a gastronomie, pořádání vzdělávacích akcí, pořádání a organizace jazykových kurzů, organizace ověřování odborné způsobilosti osob v oblasti řízení podniku, podnikových procesů, informačních technologií, vydavatelská činnost, pořádání kulturních, společenských, sportovních a zábavních akcí, organizace konferencí a symposií, zprostředkovatelská činnost se službami v rámci této třídy; (42) zkušebnictví, testování a hodnocení úrovně kvality řízení podniku a podnikových procesů, vypracovávání odborných stanovisek v oblasti řízení podniku a podnikových procesů, provádění certifikačních postupů včetně vydávání certifikátů, monitorování činnosti certifikovaných společností, inspekční činnost a další odborné služby, vypracování projektových studií, projektové analýzy, zprostředkovatelská činnost se službami v rámci této třídy.

Třídy výrobků a služeb:

35, 41, 42

(210) O-510910

(111) **340633**

(220) 06.09.2013

(151) 24.09.2014

(540)

BRAVEA

(592) Slovní

(730) **Slavík Petr**, Na Urbance 632, Roudnice nad Labem, 41301, CZ

(740) **PŘÍKRÝL & BURDOVÁ** – patentová a známková kancelář, Mgr. Alena Burdová, Holešovská 1389, Hulín, 76824

(511) (11) sanitární přístroje a zařízení a zařízení pro dopravu a rozvod vody, včetně jejich příslušenství, například sprchy, sprchové hlavice, regulátory a spojiče průtoku vody, veškeré vodovodní baterie umyvadlové i vanové, sanitární výrobky z umělého kamene, zejména umyvadla pro koupelnový nábytek, desková atypická umyvadla, vany, bidety, pisoáry, klozety, sprchové vany, sprchové kouty, desky, koupelnové armatury, koupelnové soupravy, regulační zařízení pro vodovodní zařízení, kohouty, zpětné klapky, šroubení, topná zařízení, klimatizační zařízení, přístroje pro osvětlení, výrobu páry, pro vaření, přístroje chladicí, pro sušení, ventilaci, radiátory deskové, žebrové, sporáky, odsavače kuchyňských par, trouby (s výjimkou trub pro experimentální účely), lednice, mrazicí boxy, domácí vodárny, těsnící a regulační prvky pro topné a vodoinstalační systémy, přístroje pro topení, výrobky topenářské techniky, zejména hořáky, průmyslové hořáky, plynové armatury a regulační řady k hořákům, expanzní nádrže k topným zařízením, otopná tělesa a kotle, regulátory pro otopné soustavy a zdroje, regulátory pro vodní a plynová zařízení a potrubí, regulační pulty pro kotle a hořáky a regulační systémy pro hoření, vodovodní potrubí nekovová a nekovový spojovací materiál pro vodovodní, plynoinstalační a topenářská potrubí; (20) ventily z umělých hmot (vodovodní), nábytek, nábytek koupelnový, nábytek kuchyňský, kuchyňské linky; (21) výlevky, štětky na čištění záchodů, schránky papírových ručníků, držáky toaletního papíru, držáky na mýdlo, držáky na ručníky, dávkovače papírových ručníků, dávkovače toaletního papíru, dávkovače mýdla, dezinfekční dávkovače pro toalety, pouzdra na mýdlo, noční nádoby, koše na odpadky; (27) podlahové krytiny všeho druhu spadající do této třídy, podlahové krytiny, PVC, krytiny podlahové vinylové, plovoucí podlahy, koberce, rohožky, rohože, linoleum a jiné obklady podlah, vše spadající do této třídy; (35) zprostředkovatelské služby při nákupu a prodeji zboží včetně provozování elektronického a internetového prodeje v oblasti výrobků a doplňků pro koupelny a vybavení koupelny a dále v oblasti výrobků uvedených ve třídách 11, 20, 21 a 27.

Třídy výrobků a služeb:

11, 20, 21, 27, 35

(210) O-507322

(111) **340635**

(220) 10.09.2013

(151) 24.09.2014

(540)

BESTSPORT

(592) Slovní

(730) **Bestsport, a.s.**, Českomoravská 2345/17a, Praha 9, Libeň, 19000, CZ

(511) (16) plakáty, billboardy papírové; (35) pronájem reklamních ploch, reklama, propagace, rozesílání, aktualizace, rozšiřování a pronájem reklamních materiálů, umělecké agentury ve třídě 35, pořádání veletrhů pro obchodní a reklamní účely, vyhledávání sponzorů, virální marketing, reklama na Internetu; (36) pronájem nemovitostí, pronájem nebytových prostor, realitní činnost, pronajímání kanceláří, správa nemovitostí, správa majetku, pronájem kanceláří, krátkodobý pronájem nemovitostí; (41) zábava, sportovní a kulturní aktivity, pořádání společenských událostí, divadelní představení, informace o možnostech zábavy, kasina, koncertní sítě, sály, organizování a vedení konferencí, muzea, organizace a pořádání koncertů, organizování kulturních nebo vzdělávacích výstav, organizování plesů, organizování představení, organizování soutěží, plánování a organizování večírků, pořádání a řízení pracovních setkání, pořádání loterií, pořádání soutěží, pronájem dekorací, pronájem stadiónů, pronajímání osvětlovacích zařízení pro divadla nebo televizní studia, pronájem rozhlasových a televizních přijímačů, pronajímání tenisových dvorců, provozování sportovních zařízení, předprodej vstupenek, půjčování audio zařízení, půjčování přenosných videokamer, půjčování sportovního nářadí s výjimkou dopravních prostředků, služby klubové (výchovně-zábavné), služby v oblasti prodeje vstupenek (zábava), měření času při sportovních disciplínách, provozování sportovních zařízení, školení, zábava, pobavení, zábavné parky, pronájem zvukových nahrávacích zařízení, živé představení, organizování živých vystoupení; (43) služby zajišťující stravování a nápoje, catering, zásobování, automaty - rychlé občerstvení, bary, bufety, jídelny, kavárny, pronajímání jednacích místností, pronájem přenosných staveb, půjčování židlí, stolů, prostírání a nápojového skla, restaurace, samoobslužné restaurace.

Třídy výrobků a služeb:

16, 35, 36, 41, 43

(210) O-507448

(111) **340652**

(220) 30.09.2013

(151) 24.09.2014

(540)



(594) Kombinovaná

(730) **Weiniger, s.r.o.**, Husarova 2/36, Ostrava, Výškovice, 70030, CZ

(740) Ing. Pavel Nádvořík s.r.o., Klínová 620/1, Ostrava, Hulváky, 70900

(511) (14) vzácné kovy a jejich slitiny a výrobky z těchto látek nebo postříbřeného nebo pozlaceného kovu, nejsou-li uvedeny v jiných třídách, klenoty, klenotnické zboží pravé nebo nepravé, bižuterie, drahokamy, hodinářské potřeby, chronometrické přístroje - v rámci této třídy, zlatnické zboží (kromě přiborů), šperky, mince; (35) reklama, propagace, reklama on-line v počítačové síti, obchodní nebo podnikatelské informace, dodavatelské služby pro třetí osoby (nákup výrobků a služeb pro jiné podniky), prezentace výrobků v komunikačních médiích pro účely maloobchodu, provádění obchodních operací, poskytování obchodních informací a obchodních služeb pomocí Internetu, velkoobchod, maloobchod a zprostředkování obchodu s výrobky uvedenými ve tř. 14, zprostředkovatelská činnost v oblasti obchodu a služeb k obchodním účelům, týkající se výrobků, uvedených ve tř. 14, zprostředkování obchodních kontaktů v oblasti výrobků, uvedených ve tř. 14, zprostředkování internetového obchodu v oblasti výrobků, uvedených ve tř. 14, komerční využití Internetu v oblastech komerčních internetových médií a vyhledávacích služeb v oblasti výrobků, uvedených ve tř. 14, prezentace uživatelů na stránkách Word Wilde Web v počítačové síti Internet, obchodní management, pomoc při řízení obchodní činnosti; (36)

provozování zastavárny, záruky, kauce, ručení, finanční sponzorování, půjčky (financování), finanční služby, finanční informace a poradenství, záruční, zástavní půjčky, platby na splátky, leasing.

Třídy výrobků a služeb:

14, 35, 36

(210) O-507955

(111) **341025**
(220) 12.08.2013
(151) 08.10.2014
(540)

(111) **340653**
(220) 30.09.2013
(151) 24.09.2014
(540)

HEKTOR

(592) Slovní

(730) **Weiniger, s.r.o.**, Husarova 2/36, Ostrava, Výškovice, 70030, CZ

(740) Ing. Pavel Nádvorník s.r.o., Klínová 620/1, Ostrava, Hulváky, 70900

(511) (14) vzácné kovy a jejich slitiny a výrobky z těchto látek nebo postříbřeného nebo pozlaceného kovu, nejsou-li uvedeny v jiných třídách, klenoty, klenotnické zboží pravé nebo nepravé, bižuterie, drahokamy, hodinářské potřeby, chronometrické přístroje - v rámci této třídy, zlatnické zboží (kromě přiborů), šperky, mince; (35) reklama, propagace, reklama on-line v počítačové síti, obchodní nebo podnikatelské informace, dodavatelské služby pro třetí osoby (nákup výrobků a služeb pro jiné podniky), prezentace výrobků v komunikačních médiích pro účely maloobchodu, provádění obchodních operací, poskytování obchodních informací a obchodních služeb pomocí Internetu, velkoobchod, maloobchod a zprostředkování obchodu s výrobky uvedenými ve tř. 14, zprostředkovatelská činnost v oblasti obchodu a služeb k obchodním účelům, týkající se výrobků, uvedených ve tř. 14, zprostředkování obchodních kontaktů v oblasti výrobků, uvedených ve tř. 14, zprostředkování internetového obchodu v oblasti výrobků, uvedených ve tř. 14, komerční využití Internetu v oblastech komerčních internetových médií a vyhledávacích služeb v oblasti výrobků, uvedených ve tř. 14, prezentace uživatelů na stránkách Word Wilde Web v počítačové síti Internet, obchodní management, pomoc při řízení obchodní činnosti; (36) provozování zastavárny, záruky, kauce, ručení, finanční sponzorování, půjčky (financování), finanční služby, finanční informace a poradenství, záruční, zástavní půjčky, platby na splátky, leasing.

Třídy výrobků a služeb:

14, 35, 36

(210) O-507956

(111) **340765**
(220) 12.03.2014
(151) 24.09.2014
(540)

dobrý gen

(592) Slovní

(730) **GENERI BIOTECH s.r.o.**, Machkova 587/42, Hradec Králové, Třebeš, 50011, CZ

(511) (5) biologické přípravky pro lékařské účely, diagnostické přípravky pro lékařské účely, chemické přípravky pro lékařské účely.

Třídy výrobků a služeb:

5

(210) O-512059

(594) Kombinovaná
(591) Barevná
(730) **TYJÁTR s.r.o.**, Zborovská 23/21, Plzeň, 30100, CZ
(740) Mgr. Jana Volrábová, Malá 6, Plzeň, 30100
(511) (41) zábava, služby pro upoutání pozornosti, rozptýlení nebo rekreaci osob; (43) zajištění stravování a příprava nápojů.

Třídy výrobků a služeb:

41, 43

(210) O-506721

(111) **341114**
(220) 27.02.2014
(151) 08.10.2014
(540)



(594) Kombinovaná
(730) **G-Team Holding SE**, Petřská 1131/2, Praha 1, Nové Město, 11000, CZ
(511) (11) čistírny odpadních vod, úpravný vod pro bazény, potrubní rozvody jako součást čistíren a úpraven vod; (37) montáž, servis a opravy zařízení uvedených ve třídě 11; (42) projektová činnost v oblasti stavebnictví, čištění a úpravy vod a potrubních rozvodů.

Třídy výrobků a služeb:

11, 37, 42

(210) O-511667

(111) **341208**
(220) 23.04.2014
(151) 08.10.2014
(540)



(594) Kombinovaná
(591) Barevná
(730) **City Realex, a.s.**, Tenisová 954/16, Praha 10 - Hostivař, 10200, CZ
(740) PROPATENT, JUDr. Matěj Sedláček, Pod Pekařkou 107/1, Praha 4, Podolí, 14700
(511) (5) hygienické a dezinfekční přípravky pro hygienické účely; (10) pomůcky pro sexuální stimulaci pro dospělé, masážní zařízení, elektrické přístroje k erotickým účelům, zejména masážní vibrační strojky, elektrické vakuové pumpy, vibrátory, elektrické nafukovací panny, preservativy, kondomy,

erotické žertovné předměty, vše v rámci této třídy; (28) hry, hračky, sportovní nářadí, erotické hry a hračky.

Třídy výrobků a služeb:
5, 10, 28

(210) O-513070

(111) **341209**

(220) 23.04.2014

(151) 08.10.2014

(540)



(594) Kombinovaná

(591) Barevná

(730) **City Realex, a.s.**, Tenisová 954/16, Praha 10 - Hostivař, 10200, CZ

(740) PROPATENT, JUDr. Matěj Sedláček, Pod Pekařkou 107/1, Praha 4, Podolí, 14700

(511) (18) výrobky z kůže a z imitace kůže, bičičky, pouta, roubíky – vše z kůže a její imitace; (25) prádlo, oděvy, klobouky, obuv; (28) hry, hračky, sportovní nářadí, erotické hry, hračky a erotické sportovní nářadí.

Třídy výrobků a služeb:
18, 25, 28

(210) O-513071

(111) **341210**

(220) 23.04.2014

(151) 08.10.2014

(540)



(594) Kombinovaná

(591) Barevná

(730) **City Realex, a.s.**, Tenisová 954/16, Praha 10 - Hostivař, 10200, CZ

(740) PROPATENT, JUDr. Matěj Sedláček, Pod Pekařkou 107/1, Praha 4, Podolí, 14700

(511) (10) pomůcky pro sexuální stimulaci pro dospělé, masážní zařízení, elektrické přístroje k erotickým účelům, zejména masážní vibrační strojky, elektrické vakuové pumpy, vibrátory, elektrické nafukovací panny, preservativy, kondomy, erotické žertovné předměty, vše v rámci této třídy; (25) prádlo, oděvy, klobouky, obuv; (28) hry, hračky, sportovní nářadí, erotické hry, hračky a erotické sportovní nářadí.

Třídy výrobků a služeb:
10, 25, 28

(210) O-513072

(111) **341211**

(220) 23.04.2014

(151) 08.10.2014

(540)



(594) Kombinovaná

(591) Barevná

(730) **City Realex, a.s.**, Tenisová 954/16, Praha 10 - Hostivař, 10200, CZ

(740) PROPATENT, JUDr. Matěj Sedláček, Pod Pekařkou 107/1, Praha 4, Podolí, 14700

(511) (10) pomůcky pro sexuální stimulaci pro dospělé, masážní zařízení, elektrické přístroje k erotickým účelům, zejména masážní vibrační strojky, elektrické vakuové pumpy, vibrátory, elektrické nafukovací panny, preservativy, kondomy, erotické žertovné předměty, vše v rámci této třídy; (29) potraviny na živočišné bázi, želé, džemy, konzervované, mražené, sušené a vařené ovoce, mléčné výrobky, vejce, jedlé oleje; (30) potraviny na rostlinné bázi, cukrovinky, bonbóny, čokoláda, zmrzlina, med, koření, cukr, káva, čaj, kakao, pečivo, sušenky, melasa, omáčky.

Třídy výrobků a služeb:

10, 29, 30

(210) O-513073

(111) **341212**

(220) 23.04.2014

(151) 08.10.2014

(540)



(594) Kombinovaná

(591) Barevná

(730) **City Realex, a.s.**, Tenisová 954/16, Praha 10 - Hostivař, 10200, CZ

(740) PROPATENT, JUDr. Matěj Sedláček, Pod Pekařkou 107/1, Praha 4, Podolí, 14700

(511) (3) kosmetika, vonné oleje, depilační přípravky; (5) hygienické a dezinfekční přípravky pro hygienické účely; (10) elektrické přístroje k erotickým účelům, zejména masážní vibrační strojky, elektrické vakuové pumpy, vibrátory, elektrické nafukovací panny, preservativy, kondomy, pomůcky pro sexuální stimulaci pro dospělé, masážní zařízení, vše v rámci této třídy.

Třídy výrobků a služeb:

3, 5, 10

(210) O-513074

(111) **341706**

(220) 24.10.2013

(151) 05.11.2014

(540)

HOŠTICKÁ SLANINA

(592) Slovní

(730) **MASO UZENINY PÍSEK, a.s.**, Novodvorská 1062/12, Praha 4, Lhotka, 14200, CZ

(511) (43) hostinská činnost, stravovací a ubytovací služby.

Třídy výrobků a služeb:

43

(210) O-508574

(111) **341880**
(220) 20.01.2014
(151) 12.11.2014
(540)



(594) Kombinovaná
(591) Barevná
(730) **Alfa Styl s.r.o.**, Cyrilská 358/14b, Brno, Trnitá, 60200, CZ
(511) (6) kovové potřeby zámečnické a klempířské, obecné kovy surové nebo jejich polotovary, jakož i výrobky z těchto kovů, dveřní kování, dveřní rámy (kovové), dveřní zářezky (kovové), dveřní zástrčky, hliník, kladky (kovové) pro posuvné dveře, kliky dveřní (kovové), kolečka pro nábytek (kovová), konstrukce (kovové přenosné), konstrukce (kovové), koše (kovové), kování (kovové) pro postele, kování (úhelníky), kování na okna, kování pro nábytek (kovové), kovové okenní rámy, mřížovina (kovová), otevírače dveří, s výjimkou elektrických, podpěry (kovové), skříňky (kovové); (19) tvrzené sklo lakované pro použití ve stavebnictví, sklo a skleněné tabule pro stavebnictví, skleněné obložení stěn, tepelně tvrzené sklo, sklo bezpečnostní s fólií i grafickou, nekovové dveře, nekovové stavební panely a příčky, izolační sklo, konstrukční sklo, včetně skla proti vloupání, mozaikové sklo, tabulové sklo, sendvičové sklo, vše pro interiéry a exteriéry staveb, včetně skel s grafickým potiskem a skel opatřených laminací, římsy (nekovové); (20) nábytek pro bytové, podnikatelské a společenské účely, zejména nábytek do kuchyní z přírodních i umělých materiálů, nábytek kovový, dřevěný, plastový, skleněný, sektorový nábytek, kuchyňské linky, stolní desky, jídelní stoly, servírovací stoly, police, lavice, truhlářské umělecké výrobky, policové a šatní systémy, příbormíky, podstavce, regály, skříně i na míru pro vestavěné spotřebiče, rohové skříně, skříně, skříňky, komody, skříňky pod dřez, nástěnné skříňky vertikální a horizontální, skřínky pro digestoře a mikrovlnné trouby, spížky, skříně pro úschovu jídla, stojany, stoličky, stoly, židle, zásuvky, dvířka k nábytku, zejména hliníková, dřevěná, plastová, skleněná, nábytkové nožky, stolové podnože, narážecí lišty, úchytky, větrací mřížky, lišty na kuchyňské pláty, nástěnné komody, skříně a zrcadla, nábytkové stěny, vše výše uvedené v rámci třídy 20; (21) háčky, misky, keramika na použití v domácnosti, kuličky skleněné, skleněné nádobí a dekorativní předměty zařazené v této třídě, sklo surové nebo jako polotovar (s výjimkou skla stavebního), skleněné mozaiky (s výjimkou mozaik pro použití ve stavebnictví), sklo malované, sklo smaltované, sklo tabulové (surovina), sklo práškové na dekoraci; (37) řemeslné truhlářské a montážní práce nábytku a interiéru bytových, podnikatelských a společenských prostor, zprostředkování truhlářských prací, realizační provedení interiéru budov, rodinných domů, bytů, kanceláří, úřadů a institucí, montáž, instalace, údržba a servis kuchyňských sestav, kuchyňských zařízení a náhradních dílů k nim, poskytování informací a poradenská a konzultační činnost v uvedených oblastech spadající do této třídy, montáž, demontáž, opravy, informace o opravách; (40) fotosazba, frézování, galvanizace, pokovování, hlubotisk (fotografické leptání), zpracování, barvení, tvrzení, lepení, řezání, pískování, smaltování, spojování a povrchové úpravy skla, tisk vzorů, tisk ofsetový; (42) design nábytku, průmyslový design, projektování a projektové studie, projekty, návrhy a řešení interiéru, interiérová tvorba, poradenství v oblasti projekčních návrhů, interiérová výzdoba, kontrola kvality, tvorba a správa počítačových programů pro navrhování kuchyňských sestav a interiéru, služby bytového architekta.

Třídy výrobků a služeb:
6, 19, 20, 21, 37, 40, 42

(210) O-510717

(111) **341900**
(220) 19.02.2014
(151) 12.11.2014
(540)



(594) Kombinovaná
(591) Barevná
(730) **A - PARTNER s.r.o.**, Dr. Milady Horákové 1200/111, Liberec, Liberec VI-Rochlice, 46006, CZ
(511) (28) hračky; (37) opravy zemědělské a lesní techniky; (44) zemědělské, zahradnické a lesnické služby jako ničení škůdců na porostech a dřevinách, ničení plevele, údržba trávníků apod.
Třídy výrobků a služeb:
28, 37, 44
(210) O-511459

(111) **341936**
(220) 24.05.2014
(151) 12.11.2014
(540)



(594) Kombinovaná
(591) Barevná
(730) **SLUTO s.r.o.**, Týnská 1053/21, Praha 1, 11000, CZ
(511) (35) účetnictví, příprava, vyhotovení a služby podání daňového přiznání, příprava mezd a výplatních listin, poskytování obchodního nebo podnikatelského poradenství, poradenské služby při vedení podniků, sekretářské služby.
Třídy výrobků a služeb:
35
(210) O-513793

(111) **342173**
(220) 11.09.2013
(151) 26.11.2014
(540)



(594) Kombinovaná
(730) **ZEBRAFAST a.s.**, Rybná 716/24, Praha 1, Staré Město, 11000, CZ
(740) OHBS Salač s.r.o., advokátní kancelář, JUDr. Magdalena Hrdličková Ph.D., advokátka, Dlouhá 714/36, Praha 1, Staré Město, 11000
(511) (35) maloobchod, velkoobchod a internetový obchod s výrobky uvedenými ve třídách 6 a 8; (40) zpracování kovů, obrábění kovů.
Třídy výrobků a služeb:
35, 40
(210) O-507498

(111) **342214**
(220) 07.02.2014
(151) 26.11.2014
(540)



(594) Kombinovaná
(591) Barevná
(730) **INTERIER STONE s.r.o.**, Hradištská 766, Buchlovice, 68708, CZ
(511) (1) lepidla na všechny druhy obkladového materiálu a různé druhy obkladů a na všechny druhy podlahových a nástěnných krytín, přípravky do betonu, plastifikátory a prostředky na sanaci betonu, chemické ochranné, těsnicí a impregnační prostředky pro dlaždice, břidlice, kamenné dlaždice, dlažební kostky a podlahové krytiny; (19) stěrkové a správkové hmoty, penetrační materiály (doplňkové stavební hmoty), stavební materiály nekovové, zejména výrobky z přírodního a umělého kamene, hlavně dlaždice, obklady, překlady, podlahové krytiny stavebního charakteru v rámci této třídy, obkladový materiál spadající do této třídy, dlaždice na podlahy (nekovové), dlaždice na stěny pro stavebnictví (nekovové), obklady a dlažby z přírodního kamene, velkoformátové obklady a dlažby, mozaiky pro stavebnictví, obkladový kámen; (37) zprostředkování ve výstavbě, poradenská činnost ve stavebnictví.
Třídy výrobků a služeb:
1, 19, 37
(210) O-511149

(111) **342595**
(220) 15.03.2014
(151) 10.12.2014
(540)

PANZER

(592) Slovní
(730) **ExpertChem s.r.o.**, Ostravská 1929/16a, Hlučín, 74801, CZ
(511) (1) chemické výrobky určené pro použití ve stavebnictví, stavební chemie, lepidla, pojiva, tmely a silikony pro stavebnictví uvedené v této třídě, protipožární tmely a silikony, spárovací hmoty, chemické výrobky pro impregnování fasád, ochranné přípravky pro zdivo, ochranné přípravky pro

beton, chemické přípravky pro čištění vody v bazénech, chladicí kapaliny určené pro chladicí systém motorových vozidel, chladicí kapaliny pro všechny typy topných a chladicích systémů včetně solárních kolektorů a tepelných čerpadel, brzdové kapaliny, kapaliny do ostřikovačů, rozpouštědla pro fermeže, laky, povrchově aktivní chemická činidla, nemrzoucí a rozmrazovací přípravky, chemické přípravky pro rozmrazování, rozmrazovače oken, rozmrazovače dveřních zámků, pájecí pasty, silikony, silikáty, umělé pryskyřice v surovém stavu, plastické hmoty v surovém stavu, disperzní látky z plastů; (17) materiály pro izolaci zvuku, tepla, vlhkosti a na ochranu proti jiným fyzikálním a chemickým vlivům, včetně izolačních laků, olejů, nátěrů, omítek, tkanin, plstí a vlny pro izolační účely, hydroizolační hmoty a materiály, izolační materiály na bázi papírových a umělých hmot, na bázi kovových, zejména hliníkových fólií nasycených nebo pokrytých bitumenem a/nebo umělými materiály, izolační materiály na bázi skelných, čedičových nebo jiných minerálních plstí nebo vláken, izolační hmoty na bázi vypěněného polystyrenu a/nebo polyuretanu, tmely a těsnicí tmely, polystyren, polystyrenová pěna a polystyrenové desky pro izolační účely, pěnové materiály z gumy a plastů, ponošené a tvarované díly z izolačních materiálů, plastické hmoty polozpracované, polotovary z plastických hmot spadající do této třídy, hydroizolační nátěry, tmely na bázi polyuretanů, akrylátu a silikonu, polyuretanové pěny, sklovláknité armovací tkaniny pro stavebnictví, větrací profily z umělých hmot pro odvětrávání budov, vše s výjimkou ohnivzdorných izolačních materiálů pro tepelně náročné nádoby a části těchto nádob; (19) omítky, stavební materiály a hmoty (nekovové), příměsí do stavebních hmot a směsí, cementové lepicí a stěrkové hmoty pro stavebnictví, nekovové materiály v rámci této třídy pro krytí střech, střešní krytiny (nekovové), obklady a obložení nekovové, stavební plastové profily, spojovací materiály nekovové, jiné stavební materiály nekovové, stavební materiál pro podlahářské práce jako vyrovnávací samonivelační hmoty, ukončovací lišty nekovové, tvárnice a cihly, beton, cement, kámen, žula, umělý kámen, šterk, štuk, malta, suché maltové směsi, písek, asphalt, dehet, lepenka, směla, sádra, sádrokarton, keramické obklady všeho druhu, dlaždice a dlažby nekovové, kamenické stavební výrobky, suroviny pro keramiku, stavební dřevo, řezivo, užitkové dřevo, dýhy, lišty, prkna, hranoly, pracovní desky, lamino desky, bednění, dřevěné podlahy, parkety, umělé podlahy z napodobenin dřeva, nekovová madla a úchyty, stavební prvky nekovové spadající do této třídy - podlahy, stropy, podhledy, schody, geotextilie, vše s výjimkou ohnivzdorných stavebních materiálů (nekovových) a šamotů pro výrobu a opravu a servis tepelně náročných stavebních dílů a nádob a jejich součástí.

Třídy výrobků a služeb:
1, 17, 19

(210) O-512130

(111) **342976**
(220) 06.02.2014
(151) 23.12.2014
(540)



(594) Kombinovaná
(730) **VÁŠ DOMOVNÍK s.r.o.**, Purkyňova 1020/27, Plzeň, Jižní Předměstí, 30100, CZ
(740) POLÁČEK a kol. patentoprávní a známková kancelář, Ing. Jiří Poláček, patentový zástupce, Dominikánská 6, Plzeň, 30112
(511) (35) činnost podnikatelských, organizačních a ekonomických poradců, analýzy nákladů, pomoc při řízení podniku, pomoc při obchodní činnosti, marketingové studie, výběrová řízení na dodávky médií potřebných pro provoz budov, jako teplo, voda, plyn, elektrické energie, výběrová řízení na dodávky služeb souvisejících s provozem budov, zejména údržba a opravy, zprostředkování obchodu v oboru stavebních prací a údržby budov; (36) činnost finančních poradců, správa nemovitostí, finanční a konzultační služby, vedení správy nájemních domů a objektů, inkasování nájmu, pronájem nemovitostí, finanční řízení, správa majetku, finanční analýzy v oblasti realit, zprostředkování odhadů, pojištění a financování nemovitostí, činnost realitní kanceláře, zprostředkování nemovitostí; (37) zprostředkování údržby nemovitosti včetně jejich prohlídek a oprav,

smluvní zajišťování služeb souvisejících s provozem budov, zejména údržby a oprav, zprostředkování služeb v investiční výstavbě; (39) smluvní zajišťování dodávek médií potřebných pro provoz budov, zejména teplo, voda, plyn, elektrická energie.

Třídy výrobků a služeb:

35, 36, 37, 39

(210) O-511131

(111) **343004**

(220) 18.03.2014

(151) 23.12.2014

(540)



(594) Kombinovaná

(730) **SYSCAE s.r.o.**, Jeseniova 2829/20, Praha 3, 13000, CZ

(740) PROPATENT, JUDr. Matěj Sedláček, Pod Pekařkou 107/1, Praha 4, Podolí, 14700

(511) (35) zprostředkovatelská činnost v oblasti obchodu v oboru informatiky a zpracování materiálu, propagace, reklamní a inzertní činnost, zajišťování a rozšiřování reklamních textů a vzorků výrobků zákazníkům, organizování a pořádání komerčních a (nebo) propagačních výstav, přehlídek zboží a reklamních akcí, obchodní management a průzkum trhu, včetně jeho analýzy, pomoc při řízení a provozování obchodu, dovozní a vývozní agentura, služby obchodních a ekonomických poradců, odborná obchodní informační, poradenská a konzultační činnost; (37) montáž, údržba, opravy a rekonstrukce počítačových, optických a kinematografických přístrojů a zařízení, montáž, údržba a opravy kancelářské a reprodukční techniky, půjčování a pronajímání optických a kinematografických přístrojů a zařízení, včetně kancelářské techniky a elektronických zařízení, montáž, opravy a údržba motorových vozidel všeho druhu, odborná informační, konzultační a poradenská činnost v uvedených oborech; (40) zpracování a úprava materiálu, zejména kovů a plastů, například tepelné zpracování a mechanické opracování kovů, včetně jejich povrchové úpravy, laminování a vstřikování plastů, montážní práce na zakázku, odborné informace o zpracování a úpravě materiálů; (42) výzkum a vývoj počítačových systémů, zařízení a počítačových programů, včetně jejich údržby, tvorba počítačových programů, včetně grafických, tvorba a správa webových stránek, pronájem počítačů a počítačových programů, expertizní a posudková činnost v oblasti inženýrských prací a duševního vlastnictví, odborné informační, konzultační a poradenské služby v oboru zařízení pro záznam a reprodukci obrazu a zvuku, měřících a kontrolních přístrojů, včetně optické a kinematografické techniky, počítačů a počítačových programů.

Třídy výrobků a služeb:

35, 37, 40, 42

(210) O-512186

(111) **343164**

(220) 24.10.2013

(151) 31.12.2014

(540)

HOŠTICKÉ PÁRKY

(592) Slovní

(730) **MASO UZENINY PÍSEK, a.s.**, Novodvorská 1062/12, Praha 4, Lhotka, 14200, CZ

(511) (29) uzeniny – jmenovitě parky; (43) hostinská činnost, stravovací a ubytovací služby.

Třídy výrobků a služeb:

29, 43

(210) O-508573

(111) **343165**

(220) 24.10.2013

(151) 31.12.2014

(540)

HOŠTICKÁ KLOBÁSA

(592) Slovní

(730) **MASO UZENINY PÍSEK, a.s.**, Novodvorská 1062/12, Praha 4, Lhotka, 14200, CZ

(511) (29) uzeniny – jmenovitě klobásy; (43) hostinská činnost, stravovací a ubytovací služby.

Třídy výrobků a služeb:

29, 43

(210) O-508575

(111) **343247**

(220) 05.05.2014

(151) 31.12.2014

(540)



(594) Slovní grafická

(730) **City Realex a.s.**, Tenisová 954/16, Praha 10, 10200, CZ

(740) PROPATENT, JUDr. Matěj Sedláček, Pod Pekařkou 107/1, Praha 4, Podolí, 14700

(511) (3) kosmetika; (5) hygienické a dezinfekční přípravky, potravinové doplňky na živočišné bázi, potravinové doplňky na rostlinné bázi; (10) elektrické přístroje k erotickým účelům, zejména masážní vibrační strojky, elektrické vakuové pumpy, vibrátory, elektrické nafukovací panny; (16) periodické a neperiodické tiskoviny, fotografie; (25) prádlo, oděvy, klobouky; (28) hry, hračky, sportovní nářadí; (30) cukrovinky; (35) pomoc při obchodních činnostech, zprostředkování obchodu s uvedenými výrobky ve třídách 3, 5, 10, 16, 25, 28 a 30.

Třídy výrobků a služeb:

3, 5, 10, 16, 25, 28, 30, 35

(210) O-513349

(111) **343338**

(220) 04.10.2013

(151) 07.01.2015

(540)



Adoz.

(594) Kombinovaná

(730) **ADOZ, s.r.o.**, Výrobní 1441, Bystrice nad Pernštejnem, 59301, CZ

(740) artpatent, advokátní kancelář s.r.o., Mgr. Tomáš Bejček, Dukelských hrdinů 976/12, Praha 7, Holešovice, 17000

(511) (1) lepidla pro průmysl; (6) kovové potřeby zámečnické a klempířské a kovové výrobky spadající do této třídy, hadice kovové; (7) ložiska, stroje a obráběcí stroje, motory, kovové hadice jako součásti strojů; (12) vozidla, klínové řemeny k motorům vozidel; (17) materiály těsnící, ucpávací a izolační, hadice nekovové, hadice gumové.

Třídy výrobků a služeb:

1, 6, 7, 12, 17

(210) O-508080

(111) **343473**
(220) 18.07.2014
(151) 07.01.2015
(540)



(594) Kombinovaná
(730) **ROTOBAL s.r.o.**, Chelčického 1310/17, Svitavy - Předměstí, 56802, CZ
(511) (7) balicí stroje, nářadí a nástroje pro přípravu, zhotovování, vázání, značení a uzavírání obalů poháněné jinak než ručně; (16) papír a výrobky z papíru, lepenky a kartonážní výrobky, papírová vata, tiskoviny, časopisy, periodika, knihy, výrobky knihářské, fotografie, psací potřeby, kancelářská lepidla, potřeby pro umělce, štětce, psací stroje, kancelářské potřeby kromě nábytku, učební a školní potřeby a pomůcky jako školní sešity, skicáky, pastelky, tuhy, guma na mazání, ořezávátka, ořezávátka - strojky a penály, tiskací písma, štočky, obaly a obalové materiály na bázi papíru, vrstvené výrobky na bázi papíru nebo obsahující papír, obaly bublinové, obálky, obaly na láhve lepenkové a papírové, krabice lepenkové nebo papírové, sáčky a pytle jako obaly z papíru nebo umělých hmot, fólie z umělých hmot na balení; (17) gutaperča, guma, baláta, náhražky těchto hmot, polotovary z plastických hmot (fólie, desky, tyče), těsnicí hmoty, ucpávky a izolace (tepelné, elektrické nebo zvukové), osinek, slída a výrobky z osinku a slídy, hadice nekovové, izolační nátěry, obaly a obalové materiály a vrstvené materiály na bázi umělých hmot nebo obsahující umělé hmoty (vše v rámci třídy 17); (20) bedny a krabice ze dřeva a/nebo umělých hmot, bedny laťové přepravní; (35) poskytování nebo vyhledávání obchodních informací z počítačové databáze pomocí prostředků audiovizuální nebo obrazové techniky, on-line informační a databázové služby v oblasti obchodu s výše uvedenými výrobky ve tř. 7, 16, 17 a 20, a to včetně jejich poskytování prostřednictvím Internetu, zprostředkovatelské služby a marketing v oblasti maloobchodu i velkoobchodu s výše uvedenými výrobky ve tř. 7, 16, 17 a 20, inzertní a reklamní činnost, on-line inzerce, zajištění potvrzení o uskutečnění obchodní transakce (pro třetí osoby) prostřednictvím telefonní nebo datové sítě, poradenská činnost organizační a ekonomická, komerční využití Internetu v oblastech komerčních internetových médií a vyhledávacích služeb, překlad a systemizace informací do počítačových databází, reklama (on-line) na počítačové komunikační síti, vyhledávání informací v počítačových souborech, pronájem reklamního času ve všech komunikačních médiích, poskytování obchodních informací, zprostředkování internetového obchodu a internetový obchod s výše uvedenými výrobky ve tř. 7, 16, 17 a 20, obchodní nebo podnikatelské informace, hospodářské (ekonomické) prognózy, inzerce poštou, marketingové studie, pomoc při řízení obchodní činnosti, služby a poradenství v obchodní činnosti, obchodní nebo podnikatelský průzkum, průzkum trhu, reklama (propagace), rozšiřování reklamních nebo inzertních materiálů, reklamní texty (vydávání, zveřejňování, oznámení, vyhlášení, publikování), rozhlasová reklama, statistické informace, televizní reklama, vedení kartoték v počítači; (38) získávání, šíření, poskytování, zveřejňování a výměna informací pomocí globálních telekomunikačních, datových nebo počítačových sítí nebo sítí výpočetní nebo informační nebo komunikační nebo elektronické techniky; (39) balení zboží na zakázku, poradenská služba v oboru obalové techniky - způsobu balení; (41) zpravodajství, vzdělávací informace, vydávání elektronických časopisů, periodik a knih v elektronické podobě on-line, provozování her on-line, poskytování on-line elektronických publikací bez možnosti stažení, on-line informace o výchově a vzdělání, možnostech zábavy, rozptýlení a rekreace, elektronické publikování (DTP).

Třídy výrobků a služeb:

7, 16, 17, 20, 35, 38, 39, 41

(210) O-515127

(111) **343532**
(220) 04.03.2014
(151) 14.01.2015
(540)



(594) Kombinovaná
(730) **FORTUNA GAME a.s.**, Italská 2584/69, Praha 2, Vinohrady, 12000, CZ
(740) Mgr. Radek Schmitz, advokátní kancelář s.r.o., Mgr. Radek Schmitz, Podkovářská 3/933, Praha 9, 19000
(511) (35) inzertní, reklamní, propagační činnost, vydávání reklamních textů, provozování reklamních ploch, reklamních banerů, reklamních balónů, reklamních klipů, vše v souvislosti s provozováním loterií a jiných podobných her, marketing k provozování loterií a jiných podobných her; (41) provozování a organizování loterií a jiných podobných her v souladu s obecně závaznými právními předpisy prostřednictvím poboček sázkové kanceláře a dalších smluvně závazných prodejních míst.

Třídy výrobků a služeb:

35, 41

(210) O-511777

(111) **343692**
(220) 07.03.2014
(151) 21.01.2015
(540)



(594) Kombinovaná
(591) Barevná
(730) **Medipoint Services a.s.**, Příborská 1000, Frýdek-Místek, Místek, 73801, CZ
(740) KMVS, advokátní kancelář, s.r.o., Mgr. Libor Štajer, Hellichova 1, Praha 1, 11800
(511) (3) antiperspirační mýdlo, kosmetické barvy, čisticí mléko pro toaletní účely, přípravky pro čištění umělého chrupu, deodoranty pro lidskou potřebu nebo pro zvířata, depilační přípravky, dezodorizační mýdlo, dezinfekční mýdla, zubní bělicí gely, přípravky na holení a po holení, antiseptický kamenec, kosmetické přípravky, koupelové soli, nikoliv pro medicínální účely, kosmetické krémy, lak na vlasy, laky na nehty, lesky na rty, mandlové mléko pro kosmetické účely, medicínální mýdla, mycí přípravky pro intimní hygienu a deodoranční přípravky, odlakovače, oleje pro toaletní účely, parfémy, pemza, pleťová voda pro kosmetické účely, přípravky proti pocení (toaletní potřeby), přípravky pro čištění zubní protézy, rtěnky, suché šampóny, šampóny, šampóny pro domácí zvířata, toaletní přípravky, ubrusky kosmetické napuštěné pleťovou vodou, ústní vody, nikoliv pro lékařské účely, vata na voňavkářské výrobky, vatové tyčinky pro kosmetické účely, vata pro kosmetické účely, vazelína z ropy pro kosmetické účely, kosmetické přípravky pro zeštíhlení, zubní pasty; (5) farmaceutické výrobky a jiné výrobky pro léčebné humánní nebo veterinární účely, zejména absorpční tampóny, absorpční vata, alginátové potravinové doplňky, alkaloidy pro lékařské účely, alkohol pro farmaceutické potřeby, aminokyseliny pro lékařské účely, analgetika, anestetika, anthelmintika (léky na vypuzení červů z těla), antibakteriální, dezinfekční přípravky, antibiotika, antikoncepční přípravky (chemické), antipyretika, antiseptika, antiurika, léčivé bahno, bakteriální přípravky pro lékařské a zvěrolékařské účely, balzámy pro lékařské účely, bikarbonát

sondny pro farmaceutické účely, bílkovinné přípravky pro lékařské účely, biologické přípravky pro lékařské účely, biologické přípravky pro zvěrolékařské účely, vizmutové přípravky pro farmaceutické účely, bronchodilatační přípravky, brusné prostředky na zuby, bylinné čaje pro lékařské účely, léčivé byliny, netabákové cigarety pro lékařské účely, cupanina pro farmaceutické účely, čichací soli, čípky, čističí přípravky pro kontaktní čočky, deodoranty jiné než pro lidskou potřebu nebo pro zvířata, detergenty pro lékařské účely, dětské plenkové kalhotky, dezinfekční přípravky pro hygienické účely, diagnostické přípravky pro lékařské účely, chemické přípravky pro diagnostikování těhotenství, dietetické látky upravené pro lékařské účely, dietní potraviny upravené pro lékařské účely, digestiva pro farmaceutické účely, doplňky potravy, minerální, doplňky výživové, drogy pro léčebné účely, enzymatické přípravky pro lékařské účely, enzymatické přípravky pro zvěrolékařské účely, eukalyptol pro farmaceutické účely, farmaceutické přípravky, fenykl pro lékařské účely, fermenty pro farmaceutické účely, formaldehyd pro farmaceutické účely, fungicidy, gáza na obvazování, glukóza, potravinové doplňky, glycerin pro lékařské účely, guajakol pro farmaceutické účely, gumiguta pro lékařské účely, přípravky proti hemeroidům, hemostatické tyčinky, hojivé (léčivé) houby (ne potraviny), hormony pro lékařské účely, hořčičné náplasti, hygienické kalhotky, hygienické ubrousky, hygienické vložky, chemické přípravky pro farmaceutické účely, chinin pro lékařské účely, chirurgické obvazy, chirurgické roušky, chloralhydrát pro farmaceutické účely, infuze medicínální, jodidy a jod pro farmaceutické účely, jodová tinktura, jojoba, absorpční kalhotky pro inkontinentní pacienty, kámen vinný pro farmaceutické účely, kapsle pro léky, karbol (přípravek na hubení parazitů), kokain pro léčebné účely, kolodium pro farmaceutické účely, léčivé kořeny, léčivé koupelové soli, kreozot (olejovitá směs fenolických látek) pro farmaceutické účely, kurare, léčiva na kuří oka, laktóza pro farmaceutické účely, zubní laky, laxativa, lecitin pro lékařské účely, léčiva na zuby, léčiva pro humánní medicínu, léčiva pro zvěrolékařské účely, lékárníky včetně obsahu, lékařské přípravky pro podporu růstu vlasů, lepidla pro umělé chrupy, leptací tyčinky, leukoplast, linimenty (tekuté masti), magnezie (oxid hořečnatý) pro farmaceutické účely, masti na popáleniny od slunce, masti pro farmaceutické účely, mateří kašička pro lékařské účely, medicínální infuze, menstruační tampóny, mentol pro léčebné účely, mikroorganismy pro použití v lékařství a zvěrolékařství, minerální vody pro lékařské účely, mléko sušené (pro kojence), přípravky na mozoly, náplasti, nápoje dietetické upravené pro lékařské účely, náramky protirevmatické, narkotika pro léčebné účely, obklady, obvazy tlakové, octany pro farmaceutické účely, oleje pro lékařské použití, opalovací tablety, opiáty pro léčebné účely, oplatkové kapsle pro farmaceutické účely, opodeldok, osobní sexuální lubrikanty, pásy přilnavé pro lékařské účely, pastilky pro farmaceutické účely, pásy pro hygienické vložky, pektin pro farmaceutické účely, peptony pro farmaceutické účely, peroxid vodíku pro lékařské účely, plenky, plenky pro domácí mazlíčky, chemické přípravky pro ošetřování plísňe, polštářek pro kojení, potravinové doplňky, projímadla, propolis pro farmaceutické účely, protiparazitické obojky pro zvířata, protiparazitické přípravky, protirevmatické náramky a prsteny, přípravky na hubení roztočů, přípravky potlačující chuť k jídlu pro lékařské účely, reagenční papír pro lékařské nebo veterinární účely, repelenty proti hmyzu, ricinový olej pro lékařské účely, roztoky pro kontaktní čočky, sedativa, sirupy pro farmaceutické účely, soli do minerálních koupelí, soli minerálních vod, steroidy, sulfonamidy (léčiva), styptika (přípravky pro zastavení krvácení), škrob pro dietetické nebo farmaceutické účely, tinktury (farmaceutické přípravky), tyčinky proti bradavicím, uhlí živočišné pro farmaceutické účely, uspávací přípravky, vata pro lékařské účely, vitamínové přípravky, dietetické vlákniny, vložky a tampóny dámské, minerální vody pro lékařské účely, zvěrolékařské přípravky, žvýkácké gumy i pro lékařské účely, homeopatické výrobky, zubolékařské výrobky; (10) lékařské přístroje, nástroje a potřeby, materiál pro lékařské použití, zejména aerosolové dávkovače pro lékařské účely, anesteziologické masky, anesteziologické přístroje, antikoncepční prostředky, s výjimkou chemických, ortopedické bandáže, bandáže (suspensory), baňky lékařské, berle pro tělesně postižené, dávkovače pilulek, defibrilátory, diagnostické přístroje pro lékařské účely, chirurgické dlahy, drenáže pro lékařské účely, dudlíky na dětské lahve, elastické punčochy pro chirurgické účely, elektrokardiografy, hematimetry, chirurgické přístroje a nástroje, chirurgické nitě, svorky a jehly, chrániče sluchu, inhalátory, injekční stříkačky pro lékařské účely, irigátory pro lékařské účely, kanyly, kapátka pro lékařské účely, katétrů, kondomy, prezervativy, kýlní pásy, lahve pro kojence, lékařské přístroje a nástroje, masážní přístroje, misky pro lékařské účely, nádoby pro podávání léků, nádoby na moč, elastické obvazy, odsávačky mateřského mléka, ochranné podušky proti proleženinám, ortopedické pomůcky a obuv, pesary, podušky vyhřívané elektricky pro léčebné účely, prostěradla pro pomočující se osoby, pulzometry, punčochy na křečové žíly, resuscitační přístroje, roušky

chirurgické, rukavice pro lékařské účely, stříkačky injekční pro lékařské účely, špachtle krční, těhotenské pásy, teploměry pro lékařské účely, tlakoměry na měření krevního tlaku, ušní ucpávky, zábaly ohřívací pro první pomoc; (35) velkoobchodní a maloobchodní činnost s výrobky uvedenými ve třídách 3, 5 a 10, zprostředkovatelská obchodní činnost s výrobky ve třídách 3, 5 a 10, propagace, zprostředkovatelská a poradenská činnost v uvedených oblastech, nabízení uvedeného zboží na Internetu, komerční správa licencí na výrobky a služby ostatních, pronájem reklamních materiálů, pronájem reklamních ploch, průzkum trhu, průzkum veřejného mínění, rozšiřování reklamních materiálů zákazníkům (letáky, prospekty, tisky, vzorky), zaslání reklamních materiálů zákazníkům, rozšiřování inzertních materiálů, vydávání, zveřejňování, oznámení, vyhlášení, publikování reklamních textů, rozhlasová a televizní reklama, subdodavatelské služby (obchodní pomoc); (44) provoz lékáren, provoz výdejen léků.

Třídy výrobků a služeb:

3, 5, 10, 35, 44

(210) O-511906

(111) **343879**

(220) 02.04.2014

(151) 28.01.2015

(540)



(593) Obrazová

(730) **Mráček Ilja Ing., MBA**, Na Hřebenkách 3157/4, Praha 5, Smíchov, 15000, CZ

(511) (5) léčiva, bakteriologické, biologické a chemicko-farmaceutické přípravky pro lékařské účely, dietetické látky pro lékařské účely, mikroorganismy pro lékařské účely, radioaktivní látky pro lékařské účely, výrobky farmaceutické, veterinární a hygienické ve tř. 5; (16) tiskoviny, brožury, periodika, knihy, papírové sáčky; (35) reklamní a inzertní činnost, systemizace informací do počítačových databází, pomoc při řízení obchodní činnosti, statistické informace, vyhledávání dat v počítačových souborech; (42) chemický, fyzikální, bakteriologický, biologický a genetický výzkum, výzkum pro lékařské účely, tvorba počítačového software, poradenství v oblasti software; (44) lékařské služby a léčebná péče, zdravotnické služby v oboru mikrobiologie, biochemie a genetiky, lékařská diagnostika, preventivní lékařská péče, laboratorní diagnostika, testy a analýzy, farmaceutické poradenství, služby nemocniční, provoz a pronajímání zdravotnických zařízení, poradenství v oblasti zdravotnictví a léčebných metod.

Třídy výrobků a služeb:

5, 16, 35, 42, 44

(210) O-512556

(111) **344309**

(220) 02.07.2014

(151) 18.02.2015

(540)

maneinterier

(592) Slovní

(730) **Nehez Kamil**, Malesická 1178/8, Plzeň, 31800, CZ

(511) (19) stavební materiály spadající do této třídy, zejména pro povrchy stěn interiéru a exteriéru, stěny, podlahy a stropy staveb, stěrky, zejména stěrky do sprchových koutů a koupelen, štuky, protiskluzové podlahy, cement a cementové výrobky pro stavební účely, ochranné vrstvy a omítky odolné proti ohni, pálené cihly, polozpracované dřevo, například prkna, fošny, trámy a nosníky, dřevěné dlaždice, dřevěné dýhy spojované nebo lepené, řezivo, dřevěné ostění, dřevo schopné formování, stavební dřevo, zejména trámy, prkna a latě, dřevolepenka pro stavebnictví, dřevěné panely, nekovová okna a rámy na ně, zejména plastová, též střešní, sklo na nekovová okna, nekovové okenice, desky, tvárnice, výrobky z asfaltu a dehtu pro stavebnictví, beton a stavební prvky z betonu, sádra, sádrové

desky a tašky sádrové, též sádkarton, tašky z pálené hlíny, kameninové, skleněné, břidlice a břidlicové tašky na střechy, břidlicové desky broušené, hlazené, leštěné nebo opracované jinak, obkladové desky nekovové, dveře nekovové, zejména dřevěné dveře křídlové a posuvné, dveřní a okenní rámy nekovové, dveřní výplně nekovové, geotextilie, komínové kryty nekovové a komínové nástavce, nekovové komíny, střešní a nárožní krokve, nekovové krovy, nekovová krytina, malta na stavbu, nekovová lešení, nekovové markýzy, nekovové římsy a lišty k nim, mřížoví (nekovové), nátěrové hmoty a nekovové obklady pro stavebnictví, nekovová vrata, ohrady a ploty nekovové, okapní žlaby na střechy nekovové, římsy z betonu nebo ze dřeva, papír pro stavebnictví, pláště budov nekovové, nekovové schody a schodiště, stavební sklo, lepenky, spadající do této třídy; (37) stavební činnost - povrchové úpravy stěn interiéru a exteriéru, revize elektroinstalací, revize elektrických zařízení a hromosvodů, stavební dozor, stavební sanace, zprostředkovatelská činnost v oblasti stavebnictví, odborná pomoc při stavbách, rekonstrukcích rodinných domů a panelových domů, služby topenářské, vodoinstalatérské a služby spočívající v montáži, opravách, revizích, rekonstrukci a periodických zkouškách a zkouškách vyhrazených tlakových a topných zařízení, montáž, opravy, revize a zkoušky vyhrazených topných elektrických a plynových zařízení, odstraňování vodních usazenin z topných soustav a chladicích zařízení, zámečnictví spadající do této třídy, montáž a oprava elektrických zařízení, instalace a opravy elektronických strojů a přístrojů, kominické služby, oprava a montáž měřidel, montáž a opravy výtahů, instalace a opravy telefonů, čištění komínů, čištění oken, čištění ulic, provozování a služby autoopraven a autoservisů, jako jsou údržba a opravy motorových vozidel, nanášení antikorozních nátěrů pro vozidla, čištění, leštění a mytí automobilů a jiných dopravních prostředků, obnova použitých nebo částečně zničených motorů a strojů, vulkanizace a protektorování pneumatik, pronájem a půjčování stavebních, dopravních a dalších strojů, jako jsou bagry, rypadla, buldozery, jeřáby, silniční zametací stroje, čističí stroje, opravy pump a čerpadel, deratizace, dezinfekce, hubení škůdců (ne pro zemědělské účely), asfaltování, cestářství (dláždění), důlní těžba, hornictví, povrchová těžba, vrtání studní, služby prádel a mandlů jako je čištění, praní, žehlení a mandlování šatstva, chemické čištění, údržba, čištění a opravy kožesin, kůže a oděvů z nich, opravy šatstva a obuvi, restaurování nábytku, umělecká truhlářská výroba a opravy, čalounění a čalounické opravy, opravy fotografických přístrojů, opravy hodin, údržba a opravy trezorů, ostření a broušení nožů, opravy deštníků; (42) vývoj a výzkum nových výrobků, zkoušky materiálů, inženýrské práce (expertizy), architektura, architektonické poradenství, plánování městské výstavby, projekce (stavební), projektová činnost, studie technických projektů, expertizy, analýzy a výzkum fyzikální, chemický, biologický výzkum, bakteriologický výzkum, geodézie, geologické expertizy, geologický průzkum a výzkum, grafický design, design průmyslový, umělecký design, oděvní návrhářství, dárkové balení, navrhování obalů, zkoušení textilu, počítačové programování, tvorba software, instalace, aktualizace a kopírování počítačových programů, pronájem počítačového software, výroba, správa a hosting webových stránek (pro třetí osoby), obnova počítačových dat, pronájem počítačů, tvorba a analýza počítačových systémů, poradenské služby v oblasti počítačového hardware, přenos dat nebo dokumentů z fyzických nosičů na elektronické nosiče, převod dat a počítačových programů (ne fyzický), kalibrování (měření), kontrola kvality, inženýrské práce (expertizy), technické kontroly vozidel

Třídy výrobků a služeb:

19, 37, 42

(210) O-514729

(111) **344519**
(220) 14.05.2014
(151) 04.03.2015
(540)



(594) Kombinovaná
(591) Barevná
(730) **City Realex, a.s.**, Tenisová 954/16, Praha 10 - Hostivař, 10200, CZ
(740) PROPATENT, JUDr. Matěj Sedláček, Pod Pekařkou 107/1, Praha 4, Podolí, 14700
(511) (10) elektrické přístroje k erotickým účelům, zejména masážní vibrační strojky, elektrické vakuové pumpy, vibrátory, elektrické nafukovací panny; (25) prádlo, oděvy, klobouky; (28) hry, hračky, sportovní nářadí.
Třídy výrobků a služeb:
10, 25, 28
(210) O-513539

(111) **344904**
(220) 24.03.2014
(151) 25.03.2015
(540)



(594) Slovní grafická
(730) **Yanmar Holdings Co., Ltd.**, 1-32 Chayamachi, Kita-ku, Osaka, JP
(740) ZIVKO MJATOVIC & PARTNERS s.r.o., Jugoslávských partyzánů 639/26, Praha 6, Bubeneč, 16000
(511) (7) rypadla, kolové nakladače, stavební stroje; (37) opravy a údržba stavebních strojů.
Třídy výrobků a služeb:
7, 37
(210) O-512325

(111) **345102**
(220) 22.07.2014
(151) 01.04.2015
(540)



(594) Kombinovaná
(591) Barevná
(730) **PROXIM s.r.o.**, Stará Obec 318, Rybitví, 53354, CZ
(511) (1) chemikálie a chemické výrobky všeho druhu uvedené v této třídě, chemické výrobky pro úpravu a čištění vody, chemické výrobky pro konzervaci a korozi uvedené v této třídě, žiraviny, plastické hmoty v surovém stavu, lepidla, keramické materiály ve formě částic užívané jako filtry; (5) jedy, dezinfekční výrobky pro hygienické potřeby, chemické a

bakteriologické výrobky pro farmaceutické účely; (11) filtry a filtrační zařízení pro čištění vody a jiných kapalin.

Třídy výrobků a služeb:

1, 5, 11

(210) O-515191

(111) **345619**

(220) 05.09.2013

(151) 06.05.2015

(540)

RESPEKTOVAT A BÝT RESPEKTOVÁN

(592) Slovní

(730) **Nováčková Jana PhDr., CSc.**, Vinohradská 111/109, Praha 3, Vinohrady, 13000, CZ

Nevolová Dobromila PhDr., Zborovská 1204/10, Praha 5, Smíchov, 15000, CZ

(740) **KOREJZOVA LEGAL v.o.s.**, JUDr. Petra Sauvage de Brantes, advokátka, Korunní 810/104, Praha 10, Vinohrady, 10100

KOREJZOVA LEGAL v.o.s., JUDr. Petra Sauvage de Brantes, advokátka, Korunní 810/104, Praha 10, Vinohrady, 10100

(511) (16) knihy a tiskoviny, tištěné publikace; (41) výchova, vzdělávání, organizování seminářů a kurzů, pořádání školení.

Třídy výrobků a služeb:

16, 41

(210) O-507297

(111) **347684**

(220) 31.10.2003

(151) 29.07.2015

(540)

TEEN VOGUE

(592) Slovní

(730) **ADVANCE MAGAZINE PUBLISHERS INC.**, One World Trade Center, New York 10007, NY, US

(740) **Rott, Růžička & Guttman a spol.**, Vyskočilova 1566, Praha 4, Michle, 14000

(511) (3) přípravky a látky na čištění, drhnutí a leštění, neléčivé toaletní přípravky a látky, zkrášlující přípravky a látky, kosmetika, make-up, rtěnky a lesky na

rty, přípravky na čištění zubů, vůně, voňavkářské výrobky, kolínské vody, toaletní vody a kolínské vody, éterické oleje, aromaterapeutické výrobky, deodoranty pro osobní použití, antiperspiranty, přípravky a látky na opalování a na ochranu před sluncem, depilační přípravky a látky, krémy na holení a holicí mýdla, masážní oleje, pudry, krémy, mléka a vody, laky na nehty, odlakovače na nehty, mýdla a šampony, přípravky na holení a po holení, přípravky a látky pro ošetření, péči a vzhled kůže, těla, obličeje, očí, vlasů, zubů a nehtů, sprchové a koupelové přípravky, koupelové oleje a koupelové soli, mastkový prášek, hydratační přípravky, potpourri, aromatická vykuřovadla, vonné tyčinky, pokojové vůně a předměty na provonění pokojů, neléčivé oleje pro batolata a krémy pro batolata, neléčivé ubrousky pro batolata, vata.

Třídy výrobků a služeb:

3

(210) O-522460

(111) **357277**

(220) 19.02.2014

(151) 21.12.2016

(540)



(594) Kombinovaná

(730) **European Business School SE**, Jablonského 640/2, Praha 7, Holešovice, 17000, CZ

(511) (45) právnické (komerční) služby, ochrana duševního vlastnictví.

Třídy výrobků a služeb:

45

(210) O-511464

Zániky ochranných známek uplynutím doby platnosti

Kapitola obsahuje údaje o ochranných známkách, které zanikly uplynutím doby platnosti podle ustanovení § 29 odst. 1 zákona č. 441/2003 Sb.

Číslo zápisu (111)	Číslo přihlášky (210)	Datum zániku (141)
89041	4608	25.01.2023
155421	28129	30.01.2023
175289	74679	26.01.2023
180328	74655	25.01.2023
182649	74666	26.01.2023
182796	74707	27.01.2023
182956	74753	29.01.2023
182958	74755	29.01.2023
184675	74729	28.01.2023
185722	74769	29.01.2023
192622	74686	26.01.2023
256360	188025	28.01.2023
256361	188068	29.01.2023
256362	188070	29.01.2023
256363	188072	29.01.2023
257766	187913	27.01.2023
257767	187914	27.01.2023
257787	187992	28.01.2023
257791	188006	28.01.2023
257794	188019	28.01.2023
257795	188023	28.01.2023
257802	188032	28.01.2023
257812	188156	31.01.2023
257815	188162	31.01.2023
257818	188166	31.01.2023
257821	188170	31.01.2023
258323	188041	29.01.2023
258324	188042	29.01.2023
258327	188046	29.01.2023
258338	188093	30.01.2023
258339	188096	30.01.2023

Číslo zápisu (111)	Číslo přihlášky (210)	Datum zániku (141)
258342	188113	30.01.2023
258965	188144	31.01.2023
260922	188016	28.01.2023
262784	188015	28.01.2023
262787	188117	30.01.2023
262788	188118	30.01.2023
267339	187915	27.01.2023
268914	187994	28.01.2023
285324	188136	31.01.2023
332483	501423	28.01.2023
332484	501424	28.01.2023
332485	501425	28.01.2023
332486	501426	28.01.2023
332487	501427	28.01.2023
332490	501458	29.01.2023
332491	501465	29.01.2023
332852	501388	25.01.2023
332857	501444	29.01.2023
332859	501448	29.01.2023
332860	501449	29.01.2023
332861	501452	29.01.2023
332974	501420	28.01.2023
333297	501385	25.01.2023
333300	501500	31.01.2023
333301	501501	31.01.2023
333716	501499	31.01.2023
333717	501535	31.01.2023
333789	501412	25.01.2023
333791	501416	25.01.2023
334186	501408	25.01.2023
334321	501490	30.01.2023

Číslo zápisu (111)	Číslo přihlášky (210)	Datum zániku (141)
334322	501521	31.01.2023
334323	501523	31.01.2023
334519	501479	30.01.2023
334521	501482	30.01.2023
334744	501457	29.01.2023
334847	501534	31.01.2023
334886	501476	30.01.2023
335151	501471	30.01.2023
335362	501429	28.01.2023
335363	501430	28.01.2023
335364	501435	28.01.2023
335365	501439	28.01.2023
335369	501495	31.01.2023
335969	501489	30.01.2023
336125	501413	25.01.2023
336286	501493	30.01.2023
336497	501432	28.01.2023
336638	501474	30.01.2023
337514	501431	28.01.2023
338100	501440	28.01.2023
338641	501530	31.01.2023
338643	501532	31.01.2023
339503	501528	31.01.2023
340802	501407	25.01.2023
343992	501436	28.01.2023
345273	501422	28.01.2023
345845	501533	31.01.2023
347686	501442	28.01.2023
351702	501529	31.01.2023
356058	501450	29.01.2023

Vzdání se práv k ochranné známce

Vlastník ochranné známky se může podle ustanovení § 30 zákona č. 441/2003 Sb. u Úřadu písemným prohlášením vzdát práv k ochranné známce v rozsahu všech výrobků nebo služeb, pro které byla zapsána, nebo některých z nich. Účinky tohoto prohlášení nastávají dnem doručení prohlášení vlastníka ochranné známky Úřadu a nelze je vzít zpět. V této kapitole je tedy uvedeno datum účinnosti vzdání se práv k ochranné známce. Pokud se vlastník vzdal práv k ochranné známce jen v rozsahu některých výrobků a služeb, je pod příslušným INID kódem zveřejněn rovněž zbývající seznam výrobků a služeb, pro které ochranná známka zůstává zapsána. Tato kapitola dále zahrnuje údaje o ochranných známkách, u kterých vlastník písemným prohlášením omezil rozsah ochrany ve vztahu k prvku ochranné známky.

(111) 192456
(540)

AKUTERM

(592) Slovní
(210) O-100005
(580) s účinností ode dne 04.08.2023/vzdání se práv k ochranné známce

(111) 396760
(540)

(111) 396758
(540)

XNAUT

(592) Slovní
(210) O-582842
(580) s účinností ode dne 28.07.2023/vzdání se práv k ochranné známce



(593) Obrazová
(210) O-582844
(580) s účinností ode dne 28.07.2023/vzdání se práv k ochranné známce

(111) 396815
(540)

XNAUTS

(592) Slovní
(210) O-583079
(580) s účinností ode dne 28.07.2023/vzdání se práv k ochranné známce

Úpravy znění/vyobrazení ochranných známek a seznamu výrobků a služeb

Kapitola obsahuje údaje o ochranných známkách, u kterých na žádost vlastníka ochranné známky došlo v souladu s ustanovením § 27 zákona č.441/2003 Sb. k úpravě ve znění, vyobrazení nebo seznamu výrobků a služeb, pokud tato změna uvádí údaje v ochranné známce do souladu se skutečností, aniž by se tím ochranná známka zásadně změnila. Kapitola dále obsahuje údaje o ochranných známkách, jejichž zápis byl obnoven pouze pro některé z výrobků a služeb v souladu s ustanovením §29 zákona č. 441/2003 Sb.

(111) 262506

(511) (4) paliva, kapalné ropné plyny, lehký benzín, motorová nafta, olej jako palivo, průmyslové oleje, motorové oleje, parafín, motorová paliva, letecká paliva, xylény, tuky, bio-paliva; (35) reklama, šíření reklamních materiálů, přeskupování různých výrobků (kromě jejich přepravy) pro třetí osoby za účelem umožnit spotřebiteli, aby si tyto výrobky mohl pohodlně prohlížet a nakupovat, dodavatelské služby pro třetí osoby (nákup zboží pro třetí osoby); (37) údržba a servis automobilů, automobilové servisy a služby benzinových čerpacích stanic, myčky aut, ochrana proti korozi aut, výměna

olejů, výměna pneumatik, protektorování pneumatik; (39) přeprava pohonných látek, odtahová služba; (43) služby poskytování stravování a nápojů, provozování barů, restaurací a hotelů, ubytování.

Třídy výrobků a služeb:

4, 35, 37, 39, 43

Změny vlastníků ochranných známek

Kapitola obsahuje údaje o ochranných známkách, které byly převedeny nebo přešly ve smyslu ustanovení § 15 odst. 1, 2 a § 16 zákona č. 441/2003 Sb. na jiného vlastníka v rozsahu všech zapsaných výrobků nebo služeb. Kapitola obsahuje také údaje o zajišťovacích převodech.

Číslo zápisu (111)	Dřívější vlastník (770)	Nynější vlastník (730)	S účinností od (580)
174184	Bohumil Svoboda - Praktik, V Březině 225, Říčany - Strašín, 25101, CZ	Dermaguard CZ, spol. s r.o., V Březině 225/2, Říčany, Strašín, 25101, CZ	14.08.2023
193338	AV MEDIA SYSTEMS, a.s., Pražská 1335/63, Praha 10, Hostivař, 10200, CZ	Visual Communication, a.s., Pražská 1335/63, Praha 10, Hostivař, 10200, CZ	10.08.2023
213920	SANOFI, 54 rue La Boétie, 75008 Paris, FR	NEURAXPHARM PHARMACEUTICALS S.L., Av. Barcelona 69, Sant Joan Despí, Barcelona, 08970, ES	09.08.2023
218411	Levý Milan Bc., Kollárova 955/18, Plzeň, Jižní Předměstí, 30100, CZ	Bohemia Records s.r.o., Rybná 716/24, Praha 1, Staré Město, 11000, CZ	10.08.2023
257501	AV MEDIA SYSTEMS, a.s., Pražská 1335/63, Praha 10, Hostivař, 10200, CZ	Visual Communication, a.s., Pražská 1335/63, Praha 10, Hostivař, 10200, CZ	10.08.2023
323596	AV MEDIA SYSTEMS, a.s., Pražská 1335/63, Praha 10, Hostivař, 10200, CZ	Visual Communication, a.s., Pražská 1335/63, Praha 10, Hostivař, 10200, CZ	10.08.2023
323598	AV MEDIA SYSTEMS, a.s., Pražská 1335/63, Praha 10, Hostivař, 10200, CZ	Visual Communication, a.s., Pražská 1335/63, Praha 10, Hostivař, 10200, CZ	10.08.2023
325549	AV MEDIA SYSTEMS, a.s., Pražská 1335/63, Praha 10, Hostivař, 10200, CZ	Visual Communication, a.s., Pražská 1335/63, Praha 10, Hostivař, 10200, CZ	10.08.2023
325550	AV MEDIA SYSTEMS, a.s., Pražská 1335/63, Praha 10, Hostivař, 10200, CZ	Visual Communication, a.s., Pražská 1335/63, Praha 10, Hostivař, 10200, CZ	10.08.2023
330663	AV MEDIA SYSTEMS, a.s., Pražská 1335/63, Praha 10, Hostivař, 10200, CZ	Visual Communication, a.s., Pražská 1335/63, Praha 10, Hostivař, 10200, CZ	10.08.2023
330664	AV MEDIA SYSTEMS, a.s., Pražská 1335/63, Praha 10, Hostivař, 10200, CZ	Visual Communication, a.s., Pražská 1335/63, Praha 10, Hostivař, 10200, CZ	10.08.2023
338893	AV MEDIA, a.s., Pražská 1335/63, Praha 10, 10200, CZ	Visual Communication, a.s., Pražská 1335/63, Praha 10, Hostivař, 10200, CZ	10.08.2023
363263	AV MEDIA EVENTS, a.s., Pražská 1335/63, Praha 10, Hostivař, 10200, CZ	Visual Communication, a.s., Pražská 1335/63, Praha 10, Hostivař, 10200, CZ	10.08.2023
376120	Kocnár Martin, Huťská 2984/3, Praha 4, Záběhlice, 14100, CZ	Coffee Sheep s.r.o., Marka Aurélia 9, Trenčín 91101, SK	10.08.2023

Změny v údajích o vlastnících ochranných známek

Kapitola obsahuje ochranné známky, u kterých byla v rejstříku ochranných známek vyznačena změna v údajích o vlastnících ve smyslu ustanovení § 27 odst. 2 a 7 zákona č. 441/2003 Sb.

Číslo zápisu (111)	Vlastník (730)	S účinností od (580)
91495	Exxon Mobil Corporation, 22777 Springwoods Village Parkway, Spring, 77389, TX, US	09.08.2023
105838	Exxon Mobil Corporation, 22777 Springwoods Village Parkway, Spring, 77389, TX, US	09.08.2023
105848	Exxon Mobil Corporation, 22777 Springwoods Village Parkway, Spring, 77389, TX, US	09.08.2023
106120	Orkla Food Ingredients Česko s.r.o., Nad Kovárnou 185, Kněžves, 25268, CZ	09.08.2023
152557	Exxon Mobil Corporation, 22777 Springwoods Village Parkway, Spring, 77389, TX, US	09.08.2023
158353	Exxon Mobil Corporation, 22777 Springwoods Village Parkway, Spring, 77389, TX, US	09.08.2023
158549	Exxon Mobil Corporation, 22777 Springwoods Village Parkway, Spring, 77389, TX, US	09.08.2023
158874	Exxon Mobil Corporation, 22777 Springwoods Village Parkway, Spring, 77389, TX, US	09.08.2023
159453	Exxon Mobil Corporation, 22777 Springwoods Village Parkway, Spring, 77389, TX, US	09.08.2023
161815	Exxon Mobil Corporation, 22777 Springwoods Village Parkway, Spring, 77389, TX, US	09.08.2023
161816	Exxon Mobil Corporation, 22777 Springwoods Village Parkway, Spring, 77389, TX, US	09.08.2023
161818	Exxon Mobil Corporation, 22777 Springwoods Village Parkway, Spring, 77389, TX, US	09.08.2023
161819	Exxon Mobil Corporation, 22777 Springwoods Village Parkway, Spring, 77389, TX, US	09.08.2023
161823	Exxon Mobil Corporation, 22777 Springwoods Village Parkway, Spring, 77389, TX, US	09.08.2023
161827	Exxon Mobil Corporation, 22777 Springwoods Village Parkway, Spring, 77389, TX, US	09.08.2023
161828	Exxon Mobil Corporation, 22777 Springwoods Village Parkway, Spring, 77389, TX, US	09.08.2023
161831	Exxon Mobil Corporation, 22777 Springwoods Village Parkway, Spring, 77389, TX, US	09.08.2023
163299	Exxon Mobil Corporation, 22777 Springwoods Village Parkway, Spring, 77389, TX, US	09.08.2023
163300	Exxon Mobil Corporation, 22777 Springwoods Village Parkway, Spring, 77389, TX, US	09.08.2023
163549	Exxon Mobil Corporation, 22777 Springwoods Village Parkway, Spring, 77389, TX, US	09.08.2023
165682	Actavis Group ehf., Reykjavíkurvegi 76-78, Hafnarfjörður, IS	09.08.2023
173601	Exxon Mobil Corporation, 22777 Springwoods Village Parkway, Spring, 77389, TX, US	09.08.2023
173602	Exxon Mobil Corporation, 22777 Springwoods Village Parkway, Spring, 77389, TX, US	09.08.2023
173603	Exxon Mobil Corporation, 22777 Springwoods Village Parkway, Spring, 77389, TX, US	09.08.2023
173604	Exxon Mobil Corporation, 22777 Springwoods Village Parkway, Spring, 77389, TX, US	09.08.2023
173637	The Ritz-Carlton Hotel Company, L.L.C., 7750 Wisconsin Avenue, Bethesda 20814, MD, US	15.08.2023
173638	The Ritz-Carlton Hotel Company, L.L.C., 7750 Wisconsin Avenue, Bethesda 20814, MD, US	15.08.2023
173639	The Ritz-Carlton Hotel Company, L.L.C., 7750 Wisconsin Avenue, Bethesda 20814, MD, US	15.08.2023
182030	KART, spol. s r.o., Duhová 1444/2, Praha 4, Michle, 14000, CZ	09.08.2023
189556	AKWHP, LLC, 530 Fifth Avenue, NY 10036, NY, US	15.08.2023
191602	Exxon Mobil Corporation, 22777 Springwoods Village Parkway, Spring, 77389, TX, US	09.08.2023
192679	Zenit, spol. s r.o., Pražská 162/19, Čáslav, Čáslav-Nové Město, 28601, CZ	10.08.2023
195633	Exxon Mobil Corporation, 22777 Springwoods Village Parkway, Spring, 77389, TX, US	09.08.2023
234033	Exxon Mobil Corporation, 22777 Springwoods Village Parkway, Spring, 77389, TX, US	09.08.2023
237233	Exxon Mobil Corporation, 22777 Springwoods Village Parkway, Spring, 77389, TX, US	09.08.2023
241492	Těšínský Jaroslav, Kosmická 751/29, Praha 4, Háje, 14900, CZ	09.08.2023
260086	Exxon Mobil Corporation, 22777 Springwoods Village Parkway, Spring, 77389, TX, US	09.08.2023
261293	Exxon Mobil Corporation, 22777 Springwoods Village Parkway, Spring, 77389, TX, US	09.08.2023
263179	METROPROJEKT Praha a.s., Argentinská 1621/36, Praha 7, Holešovice, 17000, CZ	09.08.2023
263336	Exxon Mobil Corporation, 22777 Springwoods Village Parkway, Spring, 77389, TX, US	09.08.2023
263497	Mráček Ilja Ing., MBA, Na Hřebenkách 3157/4, Praha 5, Smíchov, 15000, CZ	15.08.2023
263758	Řičánek Pavel, Vršava I 7118, Zlín, 76001, CZ	15.08.2023
264016	METROPROJEKT Praha a.s., Argentinská 1621/36, Praha 7, Holešovice, 17000, CZ	09.08.2023
265107	O.K.G., s.r.o., Svatopetrská 35/7, Brno, Komárov, 61700, CZ	10.08.2023
265479	Exxon Mobil Corporation, 22777 Springwoods Village Parkway, Spring, 77389, TX, US	09.08.2023
267298	Mráček Ilja Ing., MBA, Na Hřebenkách 3157/4, Praha 5, Smíchov, 15000, CZ	15.08.2023
274955	Sociální demokracie, Hybernská 1033/7, Praha 1, Nové Město, 11000, CZ	09.08.2023
276520	TorriaCars s.r.o., Nádražní 12, Žandov, 47107, CZ	09.08.2023
284755	Exxon Mobil Corporation, 22777 Springwoods Village Parkway, Spring, 77389, TX, US	09.08.2023

Číslo zápisu (111)	Vlastník (730)	S účinností od (580)
303088	Exxon Mobil Corporation, 22777 Springwoods Village Parkway, Spring, 77389, TX, US	09.08.2023
303089	Exxon Mobil Corporation, 22777 Springwoods Village Parkway, Spring, 77389, TX, US	09.08.2023
337487	Nesvadba Jana Hannah, Ostrožná 245/25, Opava, Město, 74601, CZ	09.08.2023
337538	Bestsport, a.s., Českomoravská 2345/17a, Praha 9, Libeň, 19000, CZ	15.08.2023
338141	Kostecké uzeniny a.s., č. p. 60, Kostelec, 58861, CZ	09.08.2023
338142	Kostecké uzeniny a.s., č. p. 60, Kostelec, 58861, CZ	09.08.2023
338143	Kostecké uzeniny a.s., č. p. 60, Kostelec, 58861, CZ	09.08.2023
338144	Kostecké uzeniny a.s., č. p. 60, Kostelec, 58861, CZ	09.08.2023
338246	TorriaCars s.r.o., Nádražní 12, Žandov, 47107, CZ	09.08.2023
340635	Bestsport, a.s., Českomoravská 2345/17a, Praha 9, Libeň, 19000, CZ	15.08.2023
341900	A - PARTNER s.r.o., Dr. Milady Horákové 1200/111, Liberec, Liberec VI-Rochlice, 46006, CZ	10.08.2023
342173	ZEBRAFAST a.s., Rybná 716/24, Praha 1, Staré Město, 11000, CZ	10.08.2023
342976	VÁŠ DOMOVNÍK s.r.o., Purkyňova 1020/27, Plzeň, Jižní Předměstí, 30100, CZ	10.08.2023
343692	Medipoint Services a.s., Příborská 1000, Frýdek-Místek, Místek, 73801, CZ	15.08.2023
343879	Mráček Ilja Ing., MBA, Na Hřebenkách 3157/4, Praha 5, Smíchov, 15000, CZ	15.08.2023
344018	Chronoshop s.r.o., Na dělostřilnách 1060/4, Praha 6, Břevnov, 16200, CZ	15.08.2023
344019	Chronoshop s.r.o., Na dělostřilnách 1060/4, Praha 6, Břevnov, 16200, CZ	15.08.2023
357277	European Business School SE, Jablonského 640/2, Praha 7, Holešovice, 17000, CZ	09.08.2023
359974	The Ritz-Carlton Hotel Company, L.L.C., 7750 Wisconsin Avenue, Bethesda 20814, MD, US	15.08.2023
388901	Exxon Mobil Corporation, 22777 Springwoods Village Parkway, Spring, 77389, TX, US	09.08.2023

Ostatní rozhodné údaje a úřední opravy

Kapitola zahrnuje zejména přetřídění seznamu výrobků a služeb v návaznosti na mezinárodní zápis, opravu chyb ve formulaci, přepisů a zjevných nesprávností za účelem uvedení do souladu se skutečností. V této kapitole jsou zveřejňovány jen takové údaje, které nemohou být zveřejněny spolu se zveřejněním přihlášky nebo se zápisem ochranné známky. Dále kapitola obsahuje důležitá úřední sdělení.

(111) **395329**
(210) O-579411

V rejstříku ochranných známek a ve Věstníku 6/2023 v části "Zápisy ochranných známek bez změny ve vztahu ke zveřejněným přihláškám" bylo v důsledku písařské chyby jako jméno a příjmení přihlašovatele a vlastníka ochranné známky chybně uvedeno "Tomáš Brynda". Správný údaj je "Tomáš Bryndač".
