



národní
úložiště
šedé
literatury

Věstník Úřadu průmyslového vlastnictví 2023/17

Úřad průmyslového vlastnictví
2023

Dostupný z <http://www.nusl.cz/ntk/nusl-541972>

Dílo je chráněno podle autorského zákona č. 121/2000 Sb.

Tento dokument byl stažen z Národního úložiště šedé literatury (NUŠL).

Datum stažení: 18.04.2024

Další dokumenty můžete najít prostřednictvím vyhledávacího rozhraní nusl.cz.

Číselné INID kódy pro označování bibliografických dat technických řešení

INID Codes for the identification of bibliographic data of technical solutions

(Standard WIPO ST. 9 a ST. 80)

(11)	číslo patentu/zápisu/osvědčení	(11)	Number of the patent/registration/certification
(15)	datum zápisu průmyslového vzoru	(15)	Industrial design registration date
(21)	číslo přihlášky/žádosti	(21)	Application number
(22)	datum podání přihlášky/žádosti	(22)	Date of application filing
(23)	údaje o výstavní prioritě	(23)	Exhibition priority data
(28)	počet průmyslových vzorů	(28)	Number of industrial designs included in the application
(31)	číslo prioritní přihlášky	(31)	Number of priority application
(32)	datum podání prioritní přihlášky	(32)	Filing date of priority application
(33)	země priority	(33)	Priority country
(40)	datum zveřejnění přihlášky vynálezu	(40)	Date of publication of patent application
(45)	datum zveřejnění zapsaného průmyslového vzoru	(45)	Publication date of the registered industrial design
(47)	datum zveřejnění udělení patentu a zápisu užitého vzoru, datum zápisu užitého vzoru, datum oznámení udělení evropského patentu v Evropském patentovém věstníku	(47)	Publication date of patent granting and publication date of utility model registration, registration date of utility model, publication date of European patent granting in the European patent bulletin
(51)	mezinárodní patentové třídění/Locarnské třídění průmyslových vzorů	(51)	International Patent Classification/ Locarno Classification for Industrial Designs
(54)	Název	(54)	Title
(55)	vyobrazení průmyslového vzoru	(55)	Reproduction of the industrial design
(57)	Anotace	(57)	Abstract
(68)	číslo základního patentu	(68)	Number of the basic patent
(71)	označení přihlašovatele/žadatele	(71)	Applicant
(72)	označení původce	(72)	Inventor
(73)	označení majitele/vlastníka	(73)	Owner
(74)	označení zástupce	(74)	Attorney's name and address
(86)	číslo mezinárodní přihlášky	(86)	International application number
(87)	číslo mezinárodního zveřejnění	(87)	International publication number
(92)	datum a číslo první registrace přípravku pro Českou republiku	(92)	Date and number(s) of the first authorization to market the product in the CZ
(93)	datum, číslo a země první registrace přípravku v rámci Společenství	(93)	Date, number(s) and country of the first authorization to market the product in the EEC
(94)	doba platnosti osvědčení	(94)	Term of certification validity
(95)	označení a typ přípravku	(95)	Name of the product and product type
(96)	datum podání a číslo evropské patentové přihlášky	(96)	European patent application filing date and number
(97)	datum zveřejnění a číslo zveřejnění evropské patentové přihlášky v Evropském patentovém věstníku	(97)	European patent application publication date and publication number in the European patent bulletin

Číselné INID kódy pro označování bibliografických dat technických řešení

INID Codes for the identification of bibliographic data of technical solutions

(Standard WIPO ST.50)

(15)	Informace o opravě	(15)	Correction information
(48)	Datum publikace opraveného dokumentu	(48)	Date of issuance of a corrected document

Číselné INID kódy pro označování bibliografických dat ochranných známek

INID codes and minimum required for the identification of bibliographic data relating to marks

(Standard WIPO ST.60)

(111)	Číslo zápisu ochranné známky (registrace)	(111)	Number of registration
(151)	Datum zápisu ochranné známky	(151)	Date of the registration
(210)	Číslo přihlášky ochranné známky (spisu)	(210)	Number of the application
(220)	Datum podání přihlášky	(220)	Date of filing of the application
(320)	Datum vzniku práva přednosti	(320)	Date of the first application
(442)	Datum zveřejnění přihlášky po průzkumu	(442)	Date of the publication of the examined application
(450)	Datum zveřejnění zápisu ochranné známky ve Věstníku	(450)	Date of publication of the registration
(510)	Seznam výrobků a služeb	(510)	List of goods and/or services
(511)	Číslo třídy výrobků a služeb	(511)	Number of the class of goods and/or services
(526)	Omezení rozsahu ochrany o prvek	(526)	Disclaimer
(540)	Znění nebo vyobrazení ochranné známky	(540)	Reproduction of the mark
(551)	Kolektivní/certifikační ochranná známka	(551)	Collective/certification mark
(552)	Ochranná známka poziční / se vzorem	(552)	Position mark or Pattern mark
(553)	Ochranná známka multimediální / pohybová	(553)	Motion mark or Multimedia mark
(554)	Ochranná známka prostorová	(554)	Three-dimensional mark
(555)	Ochranná známka holografická	(555)	Hologram mark
(556)	Ochranná známka zvuková	(556)	Sound mark
(557)	Ochranná známka čichová	(557)	Olfactory mark
(558)	Ochranná známka tvořená pouze barvou nebo kombinací barev	(558)	Mark consisting exclusively of one or several colours
(559)	Ochranná známka jiná	(559)	Other type of mark

(580)	Datum zápisu jakékoliv transakce v souvislosti s přihláškou nebo zápisem ochranné známky do rejstříku, např. změna majitele, změna jména nebo adresy, vzdání se práv k ochranné známce atd. (účinnost)	(580)	Date of recording of any kind of transaction in respect of applications or registrations (e.g. change in ownership, change in name or address, renunciation, termination of protection)
(591)	Údaje o barevnosti ochranné známky	(591)	Information concerning colour claimed
(592)	Ochranná známka slovní	(592)	Word mark
(593)	Ochranná známka obrazová	(593)	Figurative mark
(594)	Ochranná známka kombinovaná slovní a grafická	(594)	Combined word and figurative mark
(730)	Přihlašovatel/vlastník ochranné známky	(730)	The applicant or the holder of the mark
(740)	Zástupce	(740)	Name and address of the representative
(770)	Jméno a adresa dřívějšího přihlašovatele nebo vlastníka (v případě změny vlastnictví)	(770)	Name and address of the previous applicant or holder (in case of change in ownership)
(791)	Jméno a adresa nabyvatele licence	(791)	Name and address of the licensee
(793)	Podmínky a omezení licence	(793)	Indication of conditions and/or restrictions under the license
(800)	Mezinárodní zápis ochranné známky	(800)	International registration

Kódy pro kódování záhlaví oznámení publikovaných ve Věstníku

(Standard WIPO ST. 17)

BB9A	zveřejněné přihlášky vynálezů	MK1K	zánik užitého vzoru uplynutím doby platnosti
FG1K	zapsané užité vzory	MK4A	zánik patentů uplynutím doby platnosti
FG4A	udělené patenty	MK4F	zánik autorských osvědčení uplynutím doby platnosti
FG4Q	zapsané průmyslové vzory	MK4Q	zánik průmyslového vzoru uplynutím doby ochrany
LD3K	částečný výmaz užitého vzoru	MM4A	zánik patentů pro nezaplacení ročních poplatků
LD4Q	částečný výmaz průmyslového vzoru	MM4F	zánik autorských osvědčení pro nezaplacení ročních poplatků
MA4A	zánik patentu vzdáním se	ND1K	prodloužení platnosti užitého vzoru
MA4F	zánik autorských osvědčení vzdáním se	ND4Q	obnova doby ochrany průmyslového vzoru
MC3K	výmaz užitého vzoru	PA4A	změna autorského osvědčení na patent
MC4A	zrušení patentu	PC9A	změna dispozičního práva k vynálezu
MC4F	zrušení autorského osvědčení	PD1K	převod práv a ostatní změny majitelů užitého vzoru
MC4Q	výmaz průmyslového vzoru	PD4A	převod práv a ostatní změny majitelů patentů
MH1K	zánik užitého vzoru vzdáním se	PD4Q	převod práv a ostatní změny vlastníků průmyslových vzorů
MH4A	částečné zrušení patentu	QA9A	nabídka licence
MH4F	částečné zrušení autorského osvědčení	SB4A	zapsané patenty do rejstříku po odtajnění
MH4Q	zánik průmyslového vzoru vzdáním se	SB4F	zapsaná autorská osvědčení do rejstříku po odtajnění

Opravy Změny Různé

Opravy u přihlášek vynálezů s žádostí o udělení patentu

HA9A	jmenování vynálezce	HG9A	oprava chyb v třídění
HB9A	oprava jmen	HH9A	oprava nebo změna všeobecně
HC9A	změna jmen	HK9A	tiskové chyby v úředních věstnících
HD9A	oprava adres		
HE9A	změna adres		
HF9A	oprava dat		

Opravy ochranných dokumentů

Patenty	autorská osvědčení	užité vzory	průmyslové vzory	
TA4A	TA4F	TA1K	TA4Q	jmenování vynálezce
TB4A	TB4F	TB1K	TB4Q	oprava jmen
TC4A	TC4F	TC1K	TC4Q	změna jmen
TD4A	TD4F	TD1K	TD4Q	oprava adres
TE4A	TE4F	TE1K	TE4Q	změna adres
TF4A	TF4F	TF1K	TF4Q	oprava dat
TG4A	TG4F	TG1K	TG4Q	oprava chyb v třídění
TH4A	TH4F	TH1K	TH4Q	oprava nebo změna všeobecně
TK9A	TK9F	TK1K	TK4Q	tiskové chyby v úřed. věstnících

Kódy pro označování zemí a mezinárodních organizací použité ve věstníku

AT	Rakousko
CA	Kanada
CH	Švýcarsko
CN	Čína
CY	Kypr
CZ	Česká republika
DE	Spolková republika Německo
ES	Španělsko
FR	Francie
GB	Velká Británie
HU	Maďarsko
IE	Irsko
IT	Itálie
JP	Japonsko
KR	Korejská republika
LU	Lucembursko
MX	Mexiko
NL	Nizozemsko
PL	Polsko
SE	Švédsko
SK	Slovensko
TR	Turecko
US	Spojené státy americké

Kódy pro označování států USA použité ve věstníku

DE	Delaware
MA	Massachusetts
MI	Michigan
MN	Minnesota
OH	Ohio
PA	Pennsylvania

BB9A

Zveřejněné přihlášky vynálezů - přehled podle čísel přihlášek

Dále uvedené přihlášky vynálezů byly zveřejněny dnem, uvedeným v Věstníku podle zákona č. 527/1990 Sb., o vynálezech a zlepšovacích návrzích, ve znění pozdějších předpisů, a jsou k dispozici v patentové knihovně Úřadu průmyslového vlastnictví, Antonína Čermáka 2a, 160 68, Praha 6.

(21)	(51)	(21)	(51)
2021-466	<i>F 24 F 13/06</i> (2006.01)	2021-551	<i>B 05 B 5/08</i> (2006.01)
2021-479	<i>D 01 F 1/10</i> (2006.01)	2021-560	<i>F 03 B 17/06</i> (2006.01)
2021-480	<i>A 01 N 39/02</i> (2006.01)	2022-137	<i>C 23 C 20/08</i> (2006.01)
2021-481	<i>G 06 F 21/81</i> (2013.01)		

Zveřejněné přihlášky vynálezů - řazené podle MPT

- (51) *A01N 39/02* (2006.01)
- A01N 37/04* (2006.01)
- A01P 1/00* (2006.01)
- A61K 8/27* (2006.01)
- A61K 8/37* (2006.01)
- A61Q 17/00* (2006.01)
- (21) **2021-480**
- (71) Univerzita Pardubice, Pardubice, Polabiny, CZ
- (72) Olejník Roman Ing., Ph.D., Sobětuchy, CZ
- Pejchalová Marcela doc. Ing., Ph.D., Pardubice, Svítkov, CZ
- Růžička Aleš prof. Ing., Ph.D., Choltice, CZ
- (54) **Antibakteriální složka drogistických nebo kosmetických výrobků**
- (22) 14.10.2021
- (57) Antibakteriální složka drogistických nebo kosmetických výrobků, obsahující deriváty nebo směs derivátů laktyl laktátu uvedeného obecného vzorce, a to v rozmezí od 0,1 do 10 % hmotn. Deriváty laktyl laktátu jsou obecného vzorce, kde R¹ je H nebo Zn a R² je lineární, rozvětvený, cyklický nebo aromatický uhlovodíkový zbytek.
- (74) PatentCentrum Sedlák & Partners s.r.o., Okružní 2824, České Budějovice, České Budějovice 3, 37001

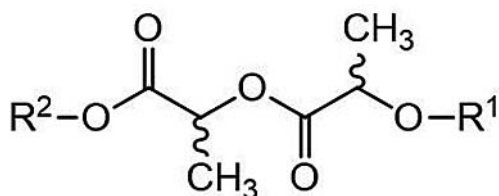

- pro provádění tohoto způsobu, které obsahuje emitor (1), první dávkovač (3) pro dávkování roztoku anorganické soli a druhý dávkovač (4) pro dávkování koloidního roztoku nanočástic, přičemž výstupy dávkovačů (3, 4) jsou fluidně propojeny se vstupem emitoru (1), dále obsahuje fixační rámeček (6) pro uchycení nanovlákněného nosiče (60) v pozici, v níž je uspořádán protilehle vzhledem k výstupu emitoru (1), a vysokonapěťový zdroj (7), elektrodu (31) a protielektrodu (50), které jsou elektricky propojeny a uspořádány pro vytváření elektrostatického pole v oblasti mezi výstupem emitoru (1) a fixačním rámečkem (6).
- (74) Kania, Sedlák, Smola, s.r.o., Mendlovo náměstí 907/1a, Brno, Staré Brno, 60300

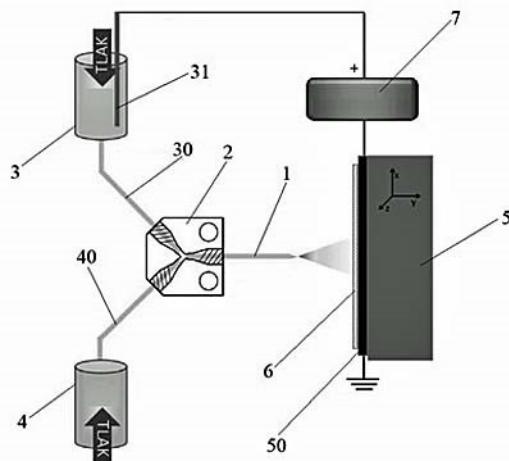

- (51) *B05B 5/08* (2006.01)
- C08K 3/08* (2006.01)
- B82Y 15/00* (2011.01)
- G01N 21/65* (2006.01)
- (21) **2021-551**
- (71) Contipro a.s., Dolní Dobrouč, CZ
- (72) Týčová Anna, Brno, Líšeň, CZ
- Kotzianová Adéla, Opava, Kateřinky, CZ
- Jonas Vladimír, Frýdek-Místek, Frýdek, CZ
- Přikryl Jan, Brno, CZ
- Foret František, Brno, Ořešín, CZ
- Velebný Vladimír, Žamberk, CZ
- (54) **Způsob depozice nanočástic na nanovlákněný nosič pro stanovení distribuce a množství peptidů v nanovlákněném nosiči a zařízení pro provádění tohoto způsobu**
- (22) 06.12.2021
- (57) Řešení se týká způsobu depozice nanočástic na nanovlákněný nosič pro následné stanovení distribuce a množství peptidů v nanovlákněném nosiči pomocí povrchem zesílené Ramanovy spektrometrie. Dále se týká zařízení

- (51) *C23C 20/08* (2006.01)
- C09D 1/04* (2006.01)
- C04B 12/00* (2006.01)
- (21) **2022-137**
- (71) Univerzita Jana Evangelisty Purkyně v Ústí nad Labem, Ústí nad Labem, Ústí nad Labem-centrum, CZ
- (72) Michna Štefan prof. Ing., Ph.D., Děčín, Děčín XXXII-Boletice nad Labem, CZ
- Novotný Jan PhDr., Ph.D., Ústí nad Labem, Ústí nad Labem-centrum, CZ
- Jaskevič Martin Ing., Ústí nad Labem, Ústí nad Labem-centrum, CZ
- Černý Zbyněk Ing., Husinec, CZ
- Rosypal Pavlína, Husinec, CZ
- (54) **Geopolymerní suspenze s nanočásticemi pro tepelně odolné povlaky a způsob její výroby**
- (22) 28.03.2022
- (57) Vynález se týká geopolymerní suspenze pro nerozpustné tepelně a korozně odolné povlaky na povrchy výrobků z Fe slitin, která obsahuje 20 až 25 % hmotn. vodného roztoku 80 až 90procentní kyseliny fosforečné, 25 % hmotn. hlinítkřemičitanu, 4,6 až 5,2 % hmotn. grafitu, 5 až 7 % hmotn. nanočástic oxidu hlinitého a zbytek izopropylalkohol. Dále se týká způsobu přípravy geopolymerní suspenze, při kterém se do 100 ml izopropylalkoholu přidá vodný roztok 80 až 90procentní kyseliny fosforečné a za míchání při laboratorní teplotě po dobu 8 až 15 min. se

postupně přidává hlinítkřemičitan, a po 9 až 15 min. se za míchání jednorázově přidá grafit a nanočástice oxidu hlinitého jako aditivum a výsledná směs se homogenizuje dalších 18 až 25 min.

(74) Ing. Václav Kratochvíl, Husníkova 2086/22, Praha 5, Stodůlky, 15800

- (51) **D01F 1/10** (2006.01)
D01F 11/14 (2006.01)
D01F 11/16 (2006.01)
D06M 13/00 (2006.01)
D01D 1/02 (2006.01)
A61L 27/54 (2006.01)
B82Y 5/00 (2011.01)
B82B 3/00 (2006.01)

(21) **2021-479**

(71) Technická univerzita v Liberci, Liberec, Liberec I-Staré Město, CZ

(72) Rysová Miroslava Ing., Dětenice, CZ

(72) Tománková Hana Ing., Mgr., Liberec, Liberec III-Jeřáb, CZ

(54) **Biokompatibilní a biodegradabilní netkaná vláknenná struktura s obsahem submikronových vláken na bázi oxidu křemičitého, biogenních iontů a funkčním povrchem pro vazbu aktivních látek a způsob její výroby**

(22) 14.10.2021

(57) Řešení se týká biokompatibilní a biodegradabilní vláknenné struktury se submikronovými vlákny na bázi oxidu křemičitého, biogenními ionty a funkčním povrchem pro vazbu aktivních látek. Vláknna jsou opatřena bioaktivními ionty a povrch vláken je funkcionalizován aminoalkoxysilanem nebo epoxyalkoxysilanem. Řešení se také týká způsobu výroby biokompatibilní a biodegradabilní vláknenné struktury, při kterém se zvláknuje sol připravený metodou sol-gel. Sol se před zvláknováním syntetizuje z nízkomolekulárního prekurzoru tetraalkoxysilanu metodou sol-gel v alkoholu s přísadkou vody za kyselých katalýz, přičemž tento sol se dopuje bioaktivními ionty ve formě solí již v průběhu jeho přípravy před zvláknováním, a po zvláknění se povrch vláken funkcionalizuje aminoalkoxysilanem nebo epoxyalkoxysilanem.

(74) Dobroslav Musil a partneři s.r.o., Zábrdovická 917/11b, Brno, Zábrdovice, 61500

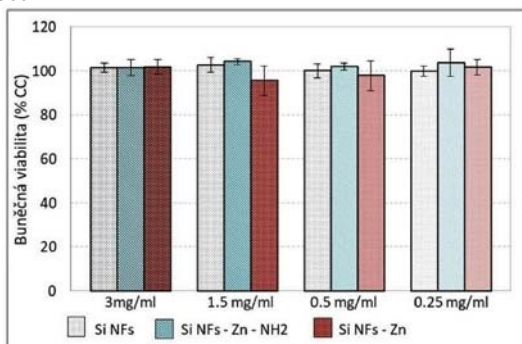

- (51) **F03B 17/06** (2006.01)
F03B 13/08 (2006.01)
F03B 11/02 (2006.01)
F03B 3/00 (2006.01)
G05D 17/00 (2006.01)
G05D 17/02 (2006.01)

(21) **2021-560**

(71) Výzkumné a vývojové centrum obnovitelných zdrojů a elektromobility s.r.o., Stráž nad Nežárkou, CZ

(72) Korbel Viktor Ing., Stráž nad Nežárkou, CZ

(54) **Zařízení pro výrobu elektrické energie a způsob řízení chodu zařízení**

(22) 13.12.2021

(57) Zařízení pro výrobu elektrické energie má oběžné kolo (1), jehož lopatky mají nastavitelný náklon. Střed oběžného kola (1) je osazen hřídelem (2) pro přenos mechanické energie na generátor (3). Generátor (3) a hřídel (2) oběžného kola (1) mají společně opláštění vytvářející vodotěsné pouzdro (4), přičemž sestava vodotěsného pouzdra (4) a oběžného kola (1) je uzpůsobena pro fixaci do vnitřku potrubního vedení (5) vody. Elektrické kabely generátoru (3) jsou svedeny na vstupy čtyřkvadrantního frekvenčního měniče a výstupy čtyřkvadrantního frekvenčního měniče jsou připojeny k elektrickému vedení, pro úpravu parametru generovaného elektrického napětí a pro elektrickou regulaci otáček generátoru (3) včetně k němu spřaženého hřídele a oběžného kola (1). Oběžné kolo (1) je opatřeno

odstředivým regulátorem (6) mechanicky spřaženým s lopatkami oběžného kola (1) pro nastavení náklonu lopatek odstředivou silou z odstředivého regulátoru (6).

(74) Mgr. Aleš Lang, Horní Slověnice 15, Lišov, 37372

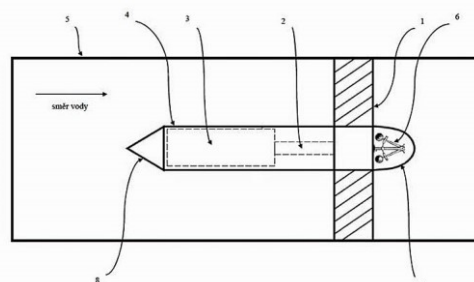

- (51) **F24F 13/06** (2006.01)
F24F 13/072 (2006.01)

(21) **2021-466**

(71) Světlík Miroslav, Kamenice, Ládvi, CZ

(72) Světlík Miroslav, Kamenice, Ládvi, CZ

(54) **Interiérový výdech vzduchotechniky fixovatelný do přepážky**

(22) 06.10.2021

(57) Interiérový výdech vzduchotechniky fixovatelný do přepážky, kterou je představená stěna nebo podhledový strop, přičemž interiérový výdech vzduchotechniky je opatřen koncovou válcovou částí pro nasazení vzduchotechnické hadice a druhou válcovou koncovou částí pro nasazení interiérového ventilu, přičemž koncová válcová část interiérového výduchu vzduchotechniky pro nasazení interiérového ventilu je po svém obvodu opatřena fixačním lemem, který je fixovatelný do přepážky navrtáním vrutu, fixační lem má tvar mezikruží se středem ve středu koncové válcové části v jejím příčném řezu, přičemž vnitřní, menší kružnice mezikruží má průměr shodný s vnějším průměrem válcové části interiérového výduchu a přímo na něj nasedá a vnější, větší kružnice je vzdálena od vnitřní kružnice 0,7 až 3 cm, čímž šířka fixačního lemu činí 0,7 až 3 cm, jeho tloušťka je menší než jeho šířka a činí 0,15 až 0,5 cm, přičemž tato tloušťka fixačního lemu je větší než tloušťka stěny koncové válcové části a fixační lem je vyroben z plastu.

(74) PATENT SKY s. r. o., Karlovarská 814/115, Praha 6, Řepy, 16100

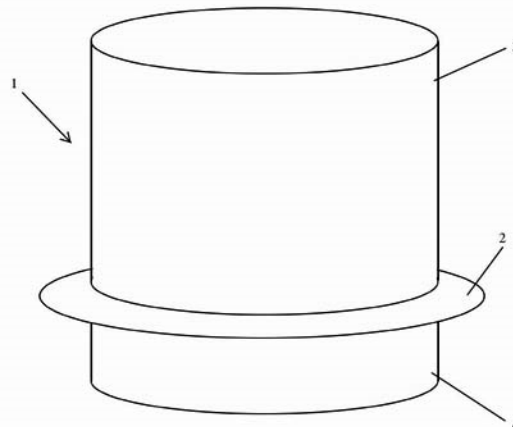

- (51) **G06F 21/81** (2013.01)
G06F 21/83 (2013.01)

(21) **2021-481**

(71) Kupka Tomáš, Praha 7, Bubeneč, CZ

(72) Kupka Tomáš, Praha 7, Bubeneč, CZ

(54) **Zařízení světelné signalizace zapnutého mikrofonu/ů a jeho ovládání pro osobní počítače a přenosná zařízení**

(22) 16.10.2021

(57) Řešení se týká zařízení světelné signalizace zapnutého mikrofonu/ů a jeho ovládání pro osobní počítače a přenosná zařízení, které je charakterizováno tím, že je vytvořeno ze světelného indikátoru (1), který je umístěn na uživateli viditelné části obalu (5) a součástí zařízení je mikrokontrolér (4), přičemž světelná signalizace (6) je propojena s počítačem/přenosným zařízením, všechny části světelné signalizace (6) jsou propojeny s použitím

tištěného spoje (8) a následně je světelná signalizace (6) propojena s počítačem/přenosným zařízením.

(74) Patentová kancelář VYNALEZY.cz, Mgr. Hana Jirkalová, Michelská
18/12a, Praha 4, Michle, 14000

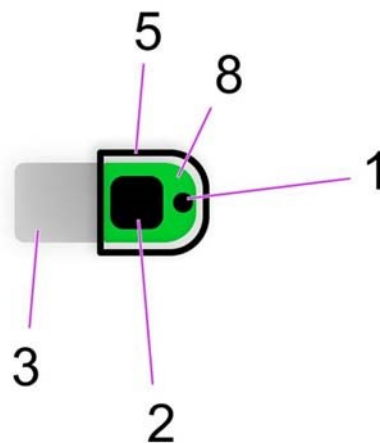

Zveřejněné přihlášky vynálezů - přehled podle třídících znaků

(51)	(2006.01)	(21)	(51)	(2006.01)	(21)
A 01 N 37/04	(2006.01)	2021-480	D 01 D 1/02	(2006.01)	2021-479
A 01 P 1/00	(2006.01)	2021-480	D 01 F 11/14	(2006.01)	2021-479
A 61 K 8/27	(2006.01)	2021-480	D 01 F 11/16	(2006.01)	2021-479
A 61 K 8/37	(2006.01)	2021-480	D 06 M 13/00	(2006.01)	2021-479
A 61 L 27/54	(2006.01)	2021-479	F 03 B 3/00	(2006.01)	2021-560
A 61 Q 17/00	(2006.01)	2021-480	F 03 B 11/02	(2006.01)	2021-560
B 82 B 3/00	(2006.01)	2021-479	F 03 B 13/08	(2006.01)	2021-560
B 82 Y 5/00	(2011.01)	2021-479	F 24 F 13/072	(2006.01)	2021-466
B 82 Y 15/00	(2011.01)	2021-551	G 01 N 21/65	(2006.01)	2021-551
C 04 B 12/00	(2006.01)	2022-137	G 05 D 17/00	(2006.01)	2021-560
C 08 K 3/08	(2006.01)	2021-551	G 05 D 17/02	(2006.01)	2021-560
C 09 D 1/04	(2006.01)	2022-137	G 06 F 21/83	(2013.01)	2021-481

Seznam přihlašovatelů zveřejněných přihlášek vynálezů

(71)	(21)	(51)	(2006.01)	(71)	(21)	(51)	(2006.01)
Contipro a.s., Dolní Dobrouč, CZ	2021-551	B 05 B 5/08	(2006.01)	Výzkumné a vývojové centrum obnovitelných zdrojů a elektromobility s.r.o., Stráž nad Nežárkou, CZ	2021-560	F 03 B 17/06	(2006.01)
Technická univerzita v Liberci, Liberec, Liberec I-Staré Město, CZ	2021-479	D 01 F 1/10	(2006.01)	Kupka Tomáš, Praha 7, Bubeneč, CZ	2021-481	G 06 F 21/81	(2013.01)
Univerzita Jana Evangelisty Purkyně v Ústí nad Labem, Ústí nad Labem-centrum, CZ	2022-137	C 23 C 20/08	(2006.01)	Světlík Miroslav, Kamenice, Ládví, CZ	2021-466	F 24 F 13/06	(2006.01)
Univerzita Pardubice, Pardubice, Polabiny, CZ	2021-480	A 01 N 39/02	(2006.01)				

FG4A

Udělené patenty - přehled podle čísel patentů

V období uzávěrky tohoto čísla Věstníku udělil Úřad průmyslového vlastnictví tyto patenty.

(11)	(51)		(11)	(51)		(11)	(51)	
309577	H 01 J 37/244	(2006.01)	309580	B 23 K 9/00	(2006.01)	309583	F 03 B 17/06	(2006.01)
309578	E 03 D 1/14	(2006.01)	309581	F 24 F 13/06	(2006.01)			
309579	C 07 D 471/04	(2006.01)	309582	B 05 B 5/08	(2006.01)			

FG4A

Udělené patenty - přehled podle MPT

(51)	B05B 5/08	(2006.01)	(51)	E03D 1/14	(2006.01)
	C08K 3/08	(2006.01)		E03D 1/06	(2006.01)
	B82Y 15/00	(2011.01)		E03D 1/34	(2006.01)
	G01N 21/65	(2006.01)	(11)	309578	
(11)	309582		(40)	21.07.2021	
(40)	26.04.2023		(21)	2020-1	
(21)	2021-551		(73)	WATERSAVERS, s.r.o, Brno, Pisárky, CZ	
(73)	Contipro a.s., Dolní Dobrouč, CZ		(72)	Božek Radomír, Šlapanice, CZ	
(72)	Týčová Anna, Brno, Líšeň, CZ		(54)	Závaží výpustného ventilu splachovače toalet	
	Kotzianová Adéla, Opava, Kateřinky, CZ		(22)	02.01.2020	
	Jonas Vladimír, Frýdek-Místek, Frýdek, CZ		(74)	Kania, Sedlák, Smola, s.r.o., Mendlovo náměstí 907/1a, Brno, Staré Brno, 60300	
	Přikryl Jan, Brno, CZ				
	Foret František, Brno, Ořešín, CZ				
	Velebný Vladimír, Žamberk, CZ				
(54)	Způsob depozice nanočástic na nanovláknenný nosič pro stanovení distribuce a množství peptidů v nanovláknenném nosiči a zařízení pro provádění tohoto způsobu		(51)	F03B 17/06	(2006.01)
(22)	06.12.2021			F03B 13/08	(2006.01)
(74)	Kania, Sedlák, Smola, s.r.o., Mendlovo náměstí 907/1a, Brno, Staré Brno, 60300			F03B 11/02	(2006.01)
				F03B 3/00	(2006.01)
				G05D 17/00	(2006.01)
				G05D 17/02	(2006.01)
			(11)	309583	
(51)	B23K 9/00	(2006.01)	(40)	26.04.2023	
	B23K 9/133	(2006.01)	(21)	2021-560	
(11)	309580		(73)	Výzkumné a vývojové centrum obnovitelných zdrojů a elektromobility s.r.o., Stráž nad Nežárkou, CZ	
(40)	04.05.2022		(72)	Korbel Viktor Ing., Stráž nad Nežárkou, CZ	
(21)	2021-377		(54)	Zařízení pro výrobu elektrické energie a způsob řízení chodu zařízení	
(73)	Mitsubishi Electric Corporation, 100-8310 Tokyo, JP		(22)	13.12.2021	
(72)	Takata Yudai, 100-8310 Tokyo, JP		(74)	Mgr. Aleš Lang, Horní Slověnice 15, Lišov, 37372	
(54)	Svařovací zařízení				
(32)	01.03.2019				
(31)	PCT/JP2019/008107				
(33)	JP				
(86)	PCT/PCT/JP2019/008107		(51)	F24F 13/06	(2006.01)
(87)	WO 2020/178902			F24F 13/072	(2006.01)
(22)	01.03.2019		(11)	309581	
(74)	Rott, Růžička & Guttman a spol., Vyskočilova 1566, Praha 4, Michle, 14000		(40)	26.04.2023	
			(21)	2021-466	
			(73)	Světlík Miroslav, Kamenice, Ládví, CZ	
			(72)	Světlík Miroslav, Kamenice, Ládví, CZ	
			(54)	Interiérový výdech vzduchotechniky fixovatelný do přepážky	
(51)	C07D 471/04	(2006.01)	(22)	06.10.2021	
	A61K 31/437	(2006.01)	(74)	PATENT SKY s. r. o., Karlovarská 814/115, Praha 6, Řepy, 16100	
	A61P 35/00	(2006.01)			
(11)	309579				
(40)	23.11.2022				
(21)	2021-230		(51)	H01J 37/244	(2006.01)
(73)	Fakultní nemocnice Hradec Králové, Hradec Králové, Nový Hradec Králové, CZ			H01J 37/28	(2006.01)
	Univerzita Karlova, Praha 1, Staré Město, CZ		(11)	309577	
(72)	Gorecki Lukáš PharmDr., Ph.D., Hradec Králové, Moravské Předměstí, CZ		(40)	19.11.2014	
	Řezáčová Martina prof. MUDr., Ph.D., Hradec Králové, CZ		(21)	2014-256	
	Korábečný Jan doc. PharmDr., Ph.D., Opatovice nad Labem, CZ		(73)	Carl Zeiss Microscopy GmbH, Jena, DE	
	Muthná Darina PharmDr., Ph.D., Hradec Králové, Pražské Předměstí, CZ		(72)	SCHUBERT Stefan, Oberkochen, DE	
(54)	Protinádorové sloučeniny na bázi dusíkatých heterocyklů, jejich použití jako léčiv a farmaceutické přípravky je obsahující		(54)	Rastrovací částicový mikroskop mající energeticky selektivní detektorový systém	
(22)	10.05.2021		(32)	15.04.2013	
(74)	HARBER IP s.r.o., Dukelských hrdinů 567/52, Praha 7, Holešovice, 17000		(31)	10 2013 006 535.6	
			(33)	DE	
			(22)	14.04.2014	

(74) KANIA, SEDLÁK, SMOLA, s.r.o., Mendlovo náměstí 907/1a, Brno,
Staré Brno, 60300

Seznam majitelů udělených patentů

(73)	(11)	(51)	(73)	(11)	(51)		
Carl Zeiss Microscopy GmbH, Jena, DE	309577	H 01 J 37/244	(2006.01)	Univerzita Karlova, Praha 1, Staré Město, CZ	309579	C 07 D 471/04	(2006.01)
Contipro a.s., Dolní Dobrouč, CZ	309582	B 05 B 5/08	(2006.01)	Výzkumné a vývojové centrum obnovitelných zdrojů a elektromobility s.r.o., Stráž nad Nežárkou, CZ	309583	F 03 B 17/06	(2006.01)
Fakultní nemocnice Hradec Králové, Hradec Králové, Nový Hradec Králové, CZ	309579	C 07 D 471/04	(2006.01)	WATERSAVERS, s.r.o, Brno, Pisárky, CZ	309578	E 03 D 1/14	(2006.01)
Mitsubishi Electric Corporation, 100-8310 Tokyo, JP	309580	B 23 K 9/00	(2006.01)	Světlík Miroslav, Kamenice, Ládví, CZ	309581	F 24 F 13/06	(2006.01)

Zpřístupněné překlady nároků evropských patentových přihlášek

U následujících zveřejněných evropských patentových přihlášek s účinky pro Českou republiku byl přihlašovatelem předložen překlad patentových nároků do českého jazyka (§ 35a, odst. 4 zákona č. 527/1990 Sb., v platném znění). Datum zpřístupnění překladu patentových nároků veřejnosti je datum publikace tohoto Věstníku. Údaje jsou řazeny vzestupně podle čísla zveřejnění evropské patentové přihlášky.

(97) EP 4069522		(54) Dekorativní fólie, způsob výroby dekorativní fólie a způsob dekorace cílového substrátu
(97) 10.06.2021		(32) 102019132787
(51) B42D 25/425	(2014.01)	(31) 03.12.2019
B42D 25/46	(2014.01)	(33) DE
(96) 20.11.2020		(86) PCT/EP2020/082896
(96) 20811302.7		(87) WO 2021/110439
(71) LEONHARD KURZ Stiftung & Co. KG, 90763 Fürth, DE		(74) Čermák a spol., Elišky Peškové 735/15, Praha 5, Smíchov, 15000
(72) LASCH, Roman, Fürth 90762, DE		

Udělené evropské patenty

Evropský patentový úřad udělil následující evropské patenty s účinky pro Českou republiku. Tyto patenty mohou být zrušeny nebo zachovány v pozměněném znění Evropským patentovým úřadem v řízení o odporu. K tomu, aby nabyl evropský patent účinnosti na území České republiky, je třeba, aby byl Úřadu předložen ve stanovené lhůtě překlad patentového spisu do českého jazyka (§ 35c odst. 2 až 4 zákona č. 527/1990 Sb., v platném znění).

(97) EP 2029049	(47) 12.04.2023	(97) EP 2891046	(47) 12.04.2023	(97) EP 3103286	(47) 12.04.2023	(97) EP 3230733	(47) 12.04.2023
(97) EP 2251588	(47) 12.04.2023	(97) EP 2896401	(47) 12.04.2023	(97) EP 3103287	(47) 12.04.2023	(97) EP 3230919	(47) 12.04.2023
(97) EP 2342932	(47) 12.04.2023	(97) EP 2896878	(47) 12.04.2023	(97) EP 3103288	(47) 12.04.2023	(97) EP 3234114	(47) 12.04.2023
(97) EP 2425363	(47) 12.04.2023	(97) EP 2910538	(47) 12.04.2023	(97) EP 3104146	(47) 12.04.2023	(97) EP 3235137	(47) 12.04.2023
(97) EP 2434148	(47) 12.04.2023	(97) EP 2912750	(47) 12.04.2023	(97) EP 3104512	(47) 12.04.2023	(97) EP 3239289	(47) 12.04.2023
(97) EP 2443473	(47) 12.04.2023	(97) EP 2923533	(47) 12.04.2023	(97) EP 3105123	(47) 12.04.2023	(97) EP 3240049	(47) 12.04.2023
(97) EP 2469267	(47) 12.04.2023	(97) EP 2927668	(47) 12.04.2023	(97) EP 3115570	(47) 12.04.2023	(97) EP 3240184	(47) 12.04.2023
(97) EP 2489617	(47) 12.04.2023	(97) EP 2943561	(47) 12.04.2023	(97) EP 3119630	(47) 12.04.2023	(97) EP 3243676	(47) 12.04.2023
(97) EP 2492488	(47) 12.04.2023	(97) EP 2944455	(47) 12.04.2023	(97) EP 3125852	(47) 12.04.2023	(97) EP 3244764	(47) 12.04.2023
(97) EP 2537356	(47) 12.04.2023	(97) EP 2945596	(47) 12.04.2023	(97) EP 3133016	(47) 12.04.2023	(97) EP 3248941	(47) 12.04.2023
(97) EP 2538373	(47) 12.04.2023	(97) EP 2956300	(47) 12.04.2023	(97) EP 3136751	(47) 12.04.2023	(97) EP 3253279	(47) 12.04.2023
(97) EP 2540917	(47) 12.04.2023	(97) EP 2957449	(47) 12.04.2023	(97) EP 3142583	(47) 12.04.2023	(97) EP 3258358	(47) 12.04.2023
(97) EP 2571130	(47) 12.04.2023	(97) EP 2958636	(47) 12.04.2023	(97) EP 3148934	(47) 12.04.2023	(97) EP 3258503	(47) 12.04.2023
(97) EP 2584110	(47) 12.04.2023	(97) EP 2960923	(47) 12.04.2023	(97) EP 3151731	(47) 12.04.2023	(97) EP 3259853	(47) 12.04.2023
(97) EP 2592616	(47) 12.04.2023	(97) EP 2962122	(47) 12.04.2023	(97) EP 3152150	(47) 12.04.2023	(97) EP 3261520	(47) 12.04.2023
(97) EP 2610605	(47) 12.04.2023	(97) EP 2963418	(47) 12.04.2023	(97) EP 3152264	(47) 12.04.2023	(97) EP 3264134	(47) 12.04.2023
(97) EP 2621561	(47) 12.04.2023	(97) EP 2971454	(47) 12.04.2023	(97) EP 3156246	(47) 12.04.2023	(97) EP 3264592	(47) 12.04.2023
(97) EP 2622035	(47) 12.04.2023	(97) EP 2971548	(47) 12.04.2023	(97) EP 3159637	(47) 12.04.2023	(97) EP 3276709	(47) 12.04.2023
(97) EP 2628574	(47) 12.04.2023	(97) EP 2972731	(47) 12.04.2023	(97) EP 3164737	(47) 12.04.2023	(97) EP 3279648	(47) 12.04.2023
(97) EP 2633605	(47) 12.04.2023	(97) EP 2984741	(47) 12.04.2023	(97) EP 3164762	(47) 12.04.2023	(97) EP 3284108	(47) 12.04.2023
(97) EP 2645304	(47) 12.04.2023	(97) EP 2988655	(47) 12.04.2023	(97) EP 3167281	(47) 12.04.2023	(97) EP 3284758	(47) 12.04.2023
(97) EP 2646197	(47) 12.04.2023	(97) EP 2990837	(47) 12.04.2023	(97) EP 3169237	(47) 12.04.2023	(97) EP 3286031	(47) 12.04.2023
(97) EP 2658877	(47) 12.04.2023	(97) EP 2994444	(47) 12.04.2023	(97) EP 3170527	(47) 12.04.2023	(97) EP 3286591	(47) 12.04.2023
(97) EP 2661218	(47) 12.04.2023	(97) EP 2995984	(47) 12.04.2023	(97) EP 3173111	(47) 12.04.2023	(97) EP 3286866	(47) 12.04.2023
(97) EP 2681516	(47) 12.04.2023	(97) EP 3005334	(47) 12.04.2023	(97) EP 3175264	(47) 12.04.2023	(97) EP 3287772	(47) 12.04.2023
(97) EP 2684180	(47) 12.04.2023	(97) EP 3008399	(47) 12.04.2023	(97) EP 3177384	(47) 12.04.2023	(97) EP 3287830	(47) 12.04.2023
(97) EP 2745848	(47) 12.04.2023	(97) EP 3013625	(47) 12.04.2023	(97) EP 3179400	(47) 12.04.2023	(97) EP 3288199	(47) 12.04.2023
(97) EP 2753967	(47) 12.04.2023	(97) EP 3014049	(47) 12.04.2023	(97) EP 3184138	(47) 12.04.2023	(97) EP 3290597	(47) 12.04.2023
(97) EP 2769280	(47) 12.04.2023	(97) EP 3014053	(47) 12.04.2023	(97) EP 3184985	(47) 12.04.2023	(97) EP 3290880	(47) 12.04.2023
(97) EP 2806517	(47) 12.04.2023	(97) EP 3018102	(47) 12.04.2023	(97) EP 3187741	(47) 12.04.2023	(97) EP 3290887	(47) 12.04.2023
(97) EP 2819610	(47) 12.04.2023	(97) EP 3021797	(47) 12.04.2023	(97) EP 3188784	(47) 12.04.2023	(97) EP 3290925	(47) 12.04.2023
(97) EP 2833906	(47) 12.04.2023	(97) EP 3033169	(47) 12.04.2023	(97) EP 3190993	(47) 12.04.2023	(97) EP 3294557	(47) 12.04.2023
(97) EP 2834572	(47) 12.04.2023	(97) EP 3036411	(47) 12.04.2023	(97) EP 3193190	(47) 12.04.2023	(97) EP 3294865	(47) 12.04.2023
(97) EP 2834622	(47) 12.04.2023	(97) EP 3036422	(47) 12.04.2023	(97) EP 3193361	(47) 12.04.2023	(97) EP 3296516	(47) 12.04.2023
(97) EP 2840600	(47) 12.04.2023	(97) EP 3037040	(47) 12.04.2023	(97) EP 3198230	(47) 12.04.2023	(97) EP 3298740	(47) 12.04.2023
(97) EP 2841452	(47) 12.04.2023	(97) EP 3037050	(47) 12.04.2023	(97) EP 3198763	(47) 12.04.2023	(97) EP 3301966	(47) 12.04.2023
(97) EP 2846195	(47) 12.04.2023	(97) EP 3046671	(47) 12.04.2023	(97) EP 3200263	(47) 12.04.2023	(97) EP 3303276	(47) 12.04.2023
(97) EP 2846961	(47) 12.04.2023	(97) EP 3051515	(47) 12.04.2023	(97) EP 3201139	(47) 12.04.2023	(97) EP 3304780	(47) 12.04.2023
(97) EP 2850742	(47) 12.04.2023	(97) EP 3052180	(47) 12.04.2023	(97) EP 3205351	(47) 12.04.2023	(97) EP 3305711	(47) 12.04.2023
(97) EP 2858470	(47) 12.04.2023	(97) EP 3053861	(47) 12.04.2023	(97) EP 3207454	(47) 12.04.2023	(97) EP 3305712	(47) 12.04.2023
(97) EP 2858496	(47) 12.04.2023	(97) EP 3059950	(47) 12.04.2023	(97) EP 3209919	(47) 12.04.2023	(97) EP 3307099	(47) 12.04.2023
(97) EP 2861025	(47) 12.04.2023	(97) EP 3065791	(47) 12.04.2023	(97) EP 3209935	(47) 12.04.2023	(97) EP 3308416	(47) 12.04.2023
(97) EP 2861512	(47) 12.04.2023	(97) EP 3069166	(47) 12.04.2023	(97) EP 3213314	(47) 12.04.2023	(97) EP 3308644	(47) 12.04.2023
(97) EP 2870958	(47) 12.04.2023	(97) EP 3074819	(47) 12.04.2023	(97) EP 3213552	(47) 12.04.2023	(97) EP 3311272	(47) 12.04.2023
(97) EP 2873111	(47) 12.04.2023	(97) EP 3077051	(47) 12.04.2023	(97) EP 3214397	(47) 12.04.2023	(97) EP 3313759	(47) 12.04.2023
(97) EP 2877952	(47) 12.04.2023	(97) EP 3083331	(47) 12.04.2023	(97) EP 3217907	(47) 12.04.2023	(97) EP 3314747	(47) 12.04.2023
(97) EP 2878807	(47) 12.04.2023	(97) EP 3091190	(47) 12.04.2023	(97) EP 3220676	(47) 12.04.2023	(97) EP 3316193	(47) 12.04.2023
(97) EP 2880417	(47) 12.04.2023	(97) EP 3091384	(47) 12.04.2023	(97) EP 3223041	(47) 12.04.2023	(97) EP 3316603	(47) 12.04.2023
(97) EP 2881418	(47) 12.04.2023	(97) EP 3092487	(47) 12.04.2023	(97) EP 3224670	(47) 12.04.2023	(97) EP 3318059	(47) 12.04.2023
(97) EP 2887097	(47) 12.04.2023	(97) EP 3098810	(47) 12.04.2023	(97) EP 3228293	(47) 12.04.2023	(97) EP 3318796	(47) 12.04.2023

(97) EP 3936236	(47) 12.04.2023	(97) EP 3958388	(47) 12.04.2023	(97) EP 3984833	(47) 12.04.2023	(97) EP 4012224	(47) 12.04.2023
(97) EP 3936710	(47) 12.04.2023	(97) EP 3959346	(47) 12.04.2023	(97) EP 3985214	(47) 12.04.2023	(97) EP 4012420	(47) 12.04.2023
(97) EP 3936711	(47) 12.04.2023	(97) EP 3961417	(47) 12.04.2023	(97) EP 3985871	(47) 12.04.2023	(97) EP 4014559	(47) 12.04.2023
(97) EP 3937401	(47) 12.04.2023	(97) EP 3962779	(47) 12.04.2023	(97) EP 3986222	(47) 12.04.2023	(97) EP 4017953	(47) 12.04.2023
(97) EP 3937426	(47) 12.04.2023	(97) EP 3964701	(47) 12.04.2023	(97) EP 3987174	(47) 12.04.2023	(97) EP 4019878	(47) 12.04.2023
(97) EP 3937988	(47) 12.04.2023	(97) EP 3965135	(47) 12.04.2023	(97) EP 3988073	(47) 12.04.2023	(97) EP 4019992	(47) 12.04.2023
(97) EP 3938464	(47) 12.04.2023	(97) EP 3965914	(47) 12.04.2023	(97) EP 3988346	(47) 12.04.2023	(97) EP 4023481	(47) 12.04.2023
(97) EP 3938836	(47) 12.04.2023	(97) EP 3966080	(47) 12.04.2023	(97) EP 3988356	(47) 12.04.2023	(97) EP 4024004	(47) 12.04.2023
(97) EP 3939163	(47) 12.04.2023	(97) EP 3966292	(47) 12.04.2023	(97) EP 3989741	(47) 12.04.2023	(97) EP 4027887	(47) 12.04.2023
(97) EP 3939622	(47) 12.04.2023	(97) EP 3966546	(47) 12.04.2023	(97) EP 3990539	(47) 12.04.2023	(97) EP 4028068	(47) 12.04.2023
(97) EP 3939772	(47) 12.04.2023	(97) EP 3968574	(47) 12.04.2023	(97) EP 3990724	(47) 12.04.2023	(97) EP 4028453	(47) 12.04.2023
(97) EP 3939776	(47) 12.04.2023	(97) EP 3968608	(47) 12.04.2023	(97) EP 3990778	(47) 12.04.2023	(97) EP 4032590	(47) 12.04.2023
(97) EP 3939887	(47) 12.04.2023	(97) EP 3970513	(47) 12.04.2023	(97) EP 3990965	(47) 12.04.2023	(97) EP 4036421	(47) 12.04.2023
(97) EP 3941604	(47) 12.04.2023	(97) EP 3970996	(47) 12.04.2023	(97) EP 3991537	(47) 12.04.2023	(97) EP 4037888	(47) 12.04.2023
(97) EP 3941762	(47) 12.04.2023	(97) EP 3971933	(47) 12.04.2023	(97) EP 3993551	(47) 12.04.2023	(97) EP 4049065	(47) 12.04.2023
(97) EP 3942099	(47) 12.04.2023	(97) EP 3972053	(47) 12.04.2023	(97) EP 3993621	(47) 12.04.2023	(97) EP 4049562	(47) 12.04.2023
(97) EP 3942196	(47) 12.04.2023	(97) EP 3972450	(47) 12.04.2023	(97) EP 3994418	(47) 12.04.2023	(97) EP 4057171	(47) 12.04.2023
(97) EP 3942949	(47) 12.04.2023	(97) EP 3972455	(47) 12.04.2023	(97) EP 3995261	(47) 12.04.2023	(97) EP 4058374	(47) 12.04.2023
(97) EP 3943125	(47) 12.04.2023	(97) EP 3972459	(47) 12.04.2023	(97) EP 3995481	(47) 12.04.2023	(97) EP 4059701	(47) 12.04.2023
(97) EP 3943198	(47) 12.04.2023	(97) EP 3972853	(47) 12.04.2023	(97) EP 3997023	(47) 12.04.2023	(97) EP 4060932	(47) 12.04.2023
(97) EP 3943517	(47) 12.04.2023	(97) EP 3974372	(47) 12.04.2023	(97) EP 3998361	(47) 12.04.2023	(97) EP 4068897	(47) 12.04.2023
(97) EP 3943686	(47) 12.04.2023	(97) EP 3974607	(47) 12.04.2023	(97) EP 3998984	(47) 12.04.2023	(97) EP 4073983	(47) 12.04.2023
(97) EP 3943893	(47) 12.04.2023	(97) EP 3976589	(47) 12.04.2023	(97) EP 4001003	(47) 12.04.2023	(97) EP 4074421	(47) 12.04.2023
(97) EP 3945153	(47) 12.04.2023	(97) EP 3976590	(47) 12.04.2023	(97) EP 4001857	(47) 12.04.2023	(97) EP 4080044	(47) 12.04.2023
(97) EP 3945535	(47) 12.04.2023	(97) EP 3976967	(47) 12.04.2023	(97) EP 4002041	(47) 12.04.2023	(97) EP 4081716	(47) 12.04.2023
(97) EP 3945537	(47) 12.04.2023	(97) EP 3978350	(47) 12.04.2023	(97) EP 4002283	(47) 12.04.2023	(97) EP 4084086	(47) 12.04.2023
(97) EP 3946234	(47) 12.04.2023	(97) EP 3978773	(47) 12.04.2023	(97) EP 4002284	(47) 12.04.2023	(97) EP 4084652	(47) 12.04.2023
(97) EP 3947479	(47) 12.04.2023	(97) EP 3979781	(47) 12.04.2023	(97) EP 4002952	(47) 12.04.2023	(97) EP 4085794	(47) 12.04.2023
(97) EP 3948168	(47) 12.04.2023	(97) EP 3979823	(47) 12.04.2023	(97) EP 4003893	(47) 12.04.2023	(97) EP 4087952	(47) 12.04.2023
(97) EP 3951930	(47) 12.04.2023	(97) EP 3980430	(47) 12.04.2023	(97) EP 4005743	(47) 12.04.2023	(97) EP 4088943	(47) 12.04.2023
(97) EP 3956056	(47) 12.04.2023	(97) EP 3981741	(47) 12.04.2023	(97) EP 4007796	(47) 12.04.2023	(97) EP 4089248	(47) 12.04.2023
(97) EP 3956556	(47) 12.04.2023	(97) EP 3981760	(47) 12.04.2023	(97) EP 4009457	(47) 12.04.2023	(97) EP 4092722	(47) 12.04.2023
(97) EP 3957492	(47) 12.04.2023	(97) EP 3983762	(47) 12.04.2023	(97) EP 4009520	(47) 12.04.2023	(97) EP 4101515	(47) 12.04.2023
(97) EP 3957512	(47) 12.04.2023	(97) EP 3984435	(47) 12.04.2023	(97) EP 4012088	(47) 12.04.2023		

Zveřejněné překlady evropských patentových spisů

U následujících udělených evropských patentů s účinky pro Českou republiku byl majitelem předložen překlad patentového spisu do českého jazyka (§ 35c odst. 2 až 4 zákona č. 527/1990 Sb., v platném znění). Údaje jsou řazeny vzestupně podle čísel evropských patentů.

(97) EP 2819803		B05B 5/10	(2006.01)
(47) 04.01.2023		B05B 7/08	(2006.01)
(97) 03.10.2013		(96) 19.11.2014	
(51) B23K 9/32	(2006.01)	(96) 14828268.4	
B23K 9/29	(2006.01)	(73) Eurosider S.a.S. di Milli Ottavio & C., 58100 Grosseto (GR), IT	
(96) 06.03.2013		(72) MILLI, Ottavio, I-58100 Grosseto, IT	
(96) 13713717.0		(54) Automatické zařízení pro pneumatiké lakování	
(73) Fronius International GmbH, 4643 Pettenbach, AT		(32) FI20130286	
(72) OBERNDORFER, Klaus, 4655 Vorchdorf, AT		(31) 25.11.2013	
PLATZER, Daniel, 4600 Wels, AT		(33) IT	
ATTWENGER, Wolfgang, 4814 Neukirchen, AT		(86) PCT/IB2014/002492	
(54) Zástrčkový díl a zásuvkový díl pro rozebiratelné spojení trubkového oblouku plynem chlazeného svařovacího hořáku se svazkem hadic a spojovací zařízení s takovým zástrčkovým dílem a takovým zásuvkovým dílem		(87) WO 2015/075530	
(32) 501142012		(74) Mgr. Jana Šuranová Traplová, advokátka, Přístavní 24, Praha 7, 17000	
(31) 30.03.2012			
(33) AT		(97) EP 3078004	
(86) PCT/AT2013/050056		(47) 15.02.2023	
(87) WO 2013/142887		(97) 11.06.2015	
(74) Čermák a spol., JUDr. Karel Čermák Ph.D. LL.M., advokát, Elišky Peškové 735/15, Praha 5, Smíchov, 15000		(51) G07D 7/20	(2000.01)
		G07D 7/128	(2016.01)
		B42D 25/305	(2014.01)
		B42D 25/36	(2014.01)
		B42D 25/324	(2014.01)
		B42D 25/328	(2014.01)
		B42D 25/378	(2014.01)
		B42D 25/337	(2014.01)
		G06T 7/13	(2017.01)
		G07D 7/00	(1968.09)
		G07D 7/206	(2016.01)
(97) EP 3074141		(96) 28.11.2014	
(47) 16.11.2022		(96) 14812151.0	
(97) 28.05.2015		(73) Leonhard Kurz Stiftung & Co. KG, 90763 Fürth, DE	
(51) B05B 5/00	(2006.01)	OVD Kinegram AG, 6300 Zug, CH	
B05B 5/03	(2006.01)	adorsys GmbH & Co. KG, 90429 Nürnberg, DE	
B01D 53/26	(2006.01)	(72) SCHILLING, Andreas, CH-6332 Hagendorn (ZG), CH	
B05B 7/16	(2006.01)	FRIESER, Uwe, 91186 Büchenbach, DE	
B05B 7/24	(2006.01)		
B01D 63/02	(2006.01)		
B05B 7/22	(2006.01)		
C01B 21/04	(2006.01)		
B01D 53/22	(2006.01)		

SCHMITZER, Benno, 90513 Zirndorf, DE	(31)	16.06.2011	
TOMPKIN, Wayne Robert, CH-5400 Baden, CH	(33)	NL	
METZGER, Jürgen, 90455 Nürnberg, DE	(74)	Mgr. Jana Šuranová Traplová, advokátka, Přístavní 24, Praha 7, 17000	
WRONDRATSCHEK, Ralf, 07774 Dornburg-Camburg OT Camburg, DE			
GUGEL, Alexander, 90530 Wendelstein, DE	(97)	EP 3158841	
(54) Způsob ověřování bezpečnostního prvku	(47)	15.03.2023	
(32) 102013113340, 102014110103	(97)	26.04.2017	
(31) 02.12.2013, 18.07.2014	(51)	A01B 29/04	(2006.01)
(33) DE, DE	(96)	13.10.2016	
(86) PCT/EP2014/075909	(96)	16401068.8	
(87) WO 2015/082332	(73)	Amazonen-Werke H. Dreyer SE & Co. KG, 49205 Hasbergen, DE	
(74) Čermák a spol., JUDr. Karel Čermák Ph.D. LL.M., advokát, Elišky Peškové 735/15, Praha 5, Smíchov, 15000	(72)	Reinke, Wilfried, 26123 Oldenburg, DE	
		Wilken, Martin, 26123 Oldenburg, DE	
	(54)	Zahradní válec	
	(32)	102015117998	
	(31)	22.10.2015	
	(33)	DE	
	(74)	FISCHER IP s.r.o., Na hrobci 294/5, Praha 2, Nové Město, 12800	
	(97)	EP 3122426	
(47) 18.01.2023	(47)	25.01.2023	
(97) 01.10.2015	(97)	30.06.2016	
(51) A61K 31/137	(51)	A61K 9/00	(2006.01)
A61K 45/06		A61K 9/28	(2006.01)
A61P 35/00		A61K 9/50	(2006.01)
(96) 28.03.2015		A61K 31/519	(2006.01)
(96) 15769394.6		A61P 35/00	(2006.01)
(73) Duke University, Durham, NC 27705, US		A61P 35/02	(2006.01)
(72) WARDELL, Suzanne, E., Durham, NC 27712, US	(96)	23.12.2015	
NELSON, Erik, R., Champaign, IL 61822, US	(96)	15834774.0	
MCDONNELL, Donald, P., Chapel Hill, NC 27516, US	(73)	Principia Biopharma Inc., S. San Francisco, CA 94080, US	
(54) Léčba rakoviny prsu za použití modulátorů selektivního estrogenového receptoru	(72)	NUNN, Philip, A., Mountain View CA 94041, US	
(32) 201461971627 P, 201414512061, 201562129379 P		BERNER, Bret, Half Moon Bay CA 94019, US	
(31) 28.03.2014, 10.10.2014, 06.03.2015		MASJEDIZADEH, Mohammad, Reza, San Jose CA 95124, US	
(33) US, US, US	(54)	Kompozice pro ileo-jejunální dodávání léčiv	
(86) PCT/US2015/023216	(32)	201462096812 P	
(87) WO 2015/149045	(31)	24.12.2014	
(74) Mgr. Jana Šuranová Traplová advokátka, Přístavní 24, Praha 7, 17000	(33)	US	
	(86)	PCT/US2015/000515	
	(87)	WO 2016/105582	
	(74)	Mgr. Jana Šuranová Traplová, advokátka, Přístavní 24, Praha 7, 17000	
	(97)	EP 3125648	
(47) 09.11.2022	(97)	25.01.2023	
(97) 01.02.2017	(97)	03.01.2018	
(51) H05B 45/50	(51)	E03D 9/00	(2006.01)
H05B 47/23		E03D 9/03	(2006.01)
(96) 27.07.2016		B29C 45/14	(2006.01)
(96) 16181356.3		E03D 9/02	(2006.01)
(73) Yunex GmbH, 81739 München, DE	(96)	22.06.2017	
(72) Buchner, Johannes, 80801 München, DE	(96)	17177400.3	
Junker, Heiko, 85570 Markt Schwaben, DE	(73)	Bolton Manitoba S.p.A., 20124 Milano, IT	
(54) Řídicí obvod světelné diody pro generátor signálu	(72)	NOVITA', Luciano Mario, 20090 SEGRATE, IT	
(32) 102015214602		BAIGUERRA, Gianpaolo, 20020 ARESE MI, IT	
(31) 31.07.2015		BIANCHI, Raoul, 20811 CESANO MADERNO MI, IT	
(33) DE		ALDERUCCIO, Gianni, 20832 DESIO MB, IT	
(74) Mgr. Jana Šuranová Traplová, advokátka, Přístavní 24, Praha 7, 17000	(54)	Způsob plnění sanitčního zařízení, zejména pro sanitární vybavení a podobně	
	(32)	UA20164706	
	(31)	28.06.2016	
	(33)	IT	
	(74)	Havlík Švorčík a partneři, advokátní a patentová kancelář, JUDr. Michal Havlík, Hálkova 1406/2, Praha 2, Nové Město, 12000	
	(97)	EP 3156052	
(47) 14.12.2022	(97)	08.03.2023	
(97) 19.04.2017	(97)	27.10.2016	
(51) A61K 31/201	(51)	H01F 1/147	(2006.01)
A23L 33/00		C21D 8/12	(2006.01)
A23L 33/10		B23K 26/364	(2014.01)
A61K 31/70		C22C 38/00	(2006.01)
A61K 31/7016		C22C 38/60	(2006.01)
A61K 35/20		C25F 3/06	(2006.01)
A23L 33/115		H01F 1/16	(2006.01)
A23L 33/12			
A23L 35/00			
A61K 31/20			
A61K 31/202			
A61K 38/02			
(96) 18.06.2012	(96)	19.04.2016	
(96) 16183392.6	(96)	16783150.2	
(73) N.V. Nutricia, 2712 HM Zoetermeer, NL			
(72) van der Beek, Eline Marleen, 3584 CT Utrecht, NL			
Abrahamse-Berkeveld, Marieke, 3584 CT Utrecht, NL			
Oosting, Annemarie, 3584 CT Utrecht, NL			
Alles, Martine Sandra, 3584 CT Utrecht, NL			
(54) Účinky metabolického imprintingu specificky uspořádané lipidové složky			
(32) PCT/NL2011/050437			

- (73) Nippon Steel Corporation, Tokyo, JP
(72) HAMAMURA, Hideyuki, Tokyo 100-8071, JP
SAKAI, Tatsuhiko, Tokyo 100-8071, JP
MOGI, Hisashi, Tokyo 100-8071, JP
TAKAHASHI, Fumiaki, Tokyo 100-8071, JP
IMAI, Hirofumi, Tokyo 100-8071, JP
OKUMURA, Shunsuke, Tokyo 100-8071, JP
- (54) **Plech z elektrotechnické oceli s orientovaným zrnem**
(32) 2015086302
(31) 20.04.2015
(33) JP
(86) PCT/JP2016/062375
(87) WO 2016/171129
(74) PATENTSERVIS Praha a.s., Na Podkovce 281/10, Praha 4, Podolí, 14700
-
- (97) **EP 3308745**
(47) 11.01.2023
(97) 18.04.2018
(51) **A61F 2/24** (2006.01)
A61M 39/22 (2006.01)
A61F 2/76 (2006.01)
A61M 29/02 (2006.01)
A61F 2/95 (2013.01)
A61M 25/10 (2013.01)
A61F 2/958 (2013.01)
(96) 27.07.2012
(96) 17201038.1
(73) Edwards Lifesciences Corporation, Irvine, CA 92614, US
(72) TRAN, Tri D., Irvine, CA 92614, US
CAYABYAB, Ronaldo, Irvine, CA 92614, US
EVANS, David J., Irvine, CA 92614, US
CHOW, Sean, Irvine, CA 92614, US
CHIA, Christopher, Irvine, CA 92614, US
- (54) **Zaváděcí systémy pro protetickou srdeční chlopuň**
(32) 201161512328 P, 201213559284
(31) 27.07.2011, 26.07.2012
(33) US, US
(74) Rott, Růžička & Guttman a spol., Vyskočilova 1566, Praha 4, Michle, 14000
-
- (97) **EP 3325382**
(47) 11.01.2023
(97) 02.02.2017
(51) **B65G 35/06** (2006.01)
B65G 43/10 (2006.01)
(96) 22.07.2016
(96) 16770673.8
(73) STIWA Holding GmbH, 4800 Atnang-Puchheim, AT
(72) PAUDITZ, Michael, 4690 Schwanenstadt, AT
SÖSER, Norbert, 4690 Oberndorf bei Schwanenstadt, AT
- (54) **Způsob předávání nosiče zpracovávaného dílce mezi dvěma ozubenými řemenovými dopravníky**
(32) 506582015
(31) 24.07.2015
(33) AT
(86) PCT/AT2016/060013
(87) WO 2017/015685
(74) Havlík Švorčík a partneři, advokátní a patentová kancelář, JUDr. Otakar Švorčík, Hálkova 1406/2, Praha 2, Nové Město, 12000
-
- (97) **EP 3325710**
(47) 11.01.2023
(97) 26.01.2017
(51) **D07B 1/02** (2006.01)
D07B 1/14 (2006.01)
(96) 19.07.2016
(96) 16741914.2
(73) Teufelberger Fiber Rope GmbH, 4600 Wels, AT
(72) BALDINGER, Peter, 4311 Schwertberg, AT
ERNST, Björn, 4810 Gmunden, AT
KAISER, Gunter, 4600 Thalheim/Wels, AT
KIRTH, Rudolf, 4840 Vöcklabruck, AT
RÜHRNÖSSL, Erich, 4053 Haid, AT
TRAXL, Robert, 4802 Ebensee, AT
- (54) **Lano z textilního vláknitého materiálu**
(32) 15177933
- (31) 22.07.2015
(33) EP
(86) PCT/EP2016/067156
(87) WO 2017/013107
(74) Rott, Růžička & Guttman a spol., Vyskočilova 1566, Praha 4, Michle, 14000
-
- (97) **EP 3373956**
(47) 04.01.2023
(97) 18.05.2017
(51) **A61K 38/43** (2006.01)
A61K 38/48 (2006.01)
A61P 35/00 (2006.01)
(96) 11.11.2016
(96) 16863236.2
(73) Propanc Pty Ltd, Camberwell, Victoria 3124, AU
(72) KENYON, Julian, Camberwell, Victoria 3124, AU
BRANDT, Ralf, Camberwell, Victoria 3124, AU
- (54) **Proenzymová kompozice**
(32) 2015904678, 201662321377 P
(31) 12.11.2015, 12.04.2016
(33) AU, US
(86) PCT/AU2016/051082
(87) WO 2017/079802
(74) THK Legal s.r.o., Přístavní 531/24, Praha 7, Holešovice, 17000
-
- (97) **EP 3394272**
(47) 11.01.2023
(97) 29.06.2017
(51) **C12N 15/87** (2006.01)
A01H 5/00 (2018.01)
C12N 15/00 (2006.01)
C12N 5/04 (2006.01)
C07H 21/04 (2006.01)
(96) 19.12.2016
(96) 16879934.4
(73) Monsanto Technology LLC, St. Louis, MO 63167, US
(72) ELLIS, Christine, M., St. Louis, MO 63167, US
GOLEY, Michael, E., St. Louis, MO 63167, US
LARUE, Clayton, T., St. Louis, MO 63167, US
LECLERE, Sherry, L., St. Louis, MO 63167, US
QI, Qungang, St. Louis, MO 63167, US
SHAO, Aihua, St. Louis, MO 63167, US
THAI, Kwan, Y., St. Louis, MO 63167, US
- (54) **Kompozice a způsoby pro účinné zacílení transgenů**
(32) 201562270180 P, 201662364715 P
(31) 21.12.2015, 20.07.2016
(33) US, US
(86) PCT/US2016/067531
(87) WO 2017/112589
(74) Mgr. Jana Šuranová Traplová, advokátka, Přístavní 24, Praha 7, 17000
-
- (97) **EP 3404268**
(47) 01.02.2023
(97) 21.11.2018
(51) **F04D 17/06** (2006.01)
F04D 29/58 (2006.01)
F25D 17/06 (2006.01)
F24F 1/0025 (2019.01)
F24F 11/43 (2018.01)
F04D 29/28 (2006.01)
(96) 14.05.2018
(96) 18172026.9
(73) ebm-papst Mulfingen GmbH & Co. KG, 74673 Mulfingen, DE
(72) HAAF, Oliver, 74635 Kupferzell, DE
HELI, Thomas, 74595 Langenburg, DE
GEBERT, Daniel, 74613 Öhringen, DE
- (54) **Ventilační jednotka pro chladicí systémy**
(32) 102017111001
(31) 19.05.2017
(33) DE
(74) PatentEnter s.r.o., Koliště 1965/13a, Brno, Černá Pole, 60200
-
- (97) **EP 3420362**
(47) 22.03.2023
(97) 31.08.2017

(51) **G01N 33/68** (2006.01)
C07K 16/00 (2006.01)
(96) 24.02.2017
(96) 17708323.5
(73) The Binding Site Group Limited, Birmingham, West Midlands B15 1QT, GB
(72) WALLIS, Gregg, Birmingham West Midlands B15 1QT, GB
ASHBY, Jamie, Birmingham West Midlands B15 1QT, GB
HARDING, Stephen, Birmingham West Midlands B15 1QT, GB
(54) **PROTILÁTKY**
(32) 201603291, 201613158
(31) 25.02.2016, 29.07.2016
(33) GB, GB
(86) PCT/GB2017/050492
(87) WO 2017/144903
(74) Havlík Švorčík a partneři, advokátní a patentová kancelář, JUDr. Michal Havlík, Hálkova 1406/2, Praha 2, Nové Město, 12000

(97) **EP 3441454**
(47) 14.12.2022
(97) 13.02.2019
(51) **C12M 1/107** (2006.01)
C02F 11/12 (2019.01)
C12M 1/00 (2006.01)
C12M 1/02 (2006.01)
(96) 30.07.2018
(96) 18401066.8
(73) Biogastechnik Süd GmbH, 88316 Isny im Allgäu, DE
(72) Maier, Clemens, 88316 Isny-Sommersbach, DE
Maier, Gregor, 88316 Isny-Sommersbach, DE
(54) **Zařízení na zahušťování organických substrátů s externím tepelným výměníkem**
(32) 102017118356
(31) 11.08.2017
(33) DE
(74) FISCHER IP s.r.o., Na hrobcí 294/5, Praha 2, Nové Město, 12800

(97) **EP 3458738**
(47) 18.01.2023
(97) 23.11.2017
(51) **F16D 55/226** (2006.01)
F16D 65/097 (2006.01)
F16D 55/227 (2006.01)
(96) 03.05.2017
(96) 17725184.0
(73) KNORR-BREMSE Systeme für Nutzfahrzeuge GmbH, 80809 München, DE
(72) FISCHL, Tobias, 80336 München, DE
PRITZ, Wolfgang, 80637 München, DE
PETSCHKE, Andreas, 94127 Neuburg am Inn, DE
SCHROPP, Josef, 94428 Eichendorf, DE
DAHLENBURG, Julian Cato, 91166 Georgensgmünd, DE
BARTEL, Markus, 80992 München, DE
(54) **Kotoučová brzda pro užitkové vozidlo, brzdové obložení a sada brzdového obložení**
(32) 102016109360, 102017105641, PCT/EP2017/057857
(31) 20.05.2016, 16.03.2017, 03.04.2017
(33) DE, DE, EP
(86) PCT/EP2017/060583
(87) WO 2017/198467
(74) Havlík Švorčík a partneři, advokátní a patentová kancelář, JUDr. Michal Havlík, Hálkova 1406/2, Praha 2, Nové Město, 12000

(97) **EP 3481852**
(47) 07.12.2022
(97) 11.01.2018
(51) **C07K 14/33** (2006.01)
A61K 38/48 (2006.01)
C12N 5/00 (2006.01)
(96) 07.07.2017
(96) 17742898.4
(73) Children's Medical Center Corporation, Boston, MA 02115, US
Stenmark, Paul, 10691 Stockholm, SE
(72) STENMARK, Paul, 10691 Stockholm, SE
DONG, Min, Weatogue, CT 06089, US
ZHANG, Sicai, Boston, MA, US

(54) **Nový botulinový neurotoxin a jeho deriváty**
(32) 201662360239 P
(31) 08.07.2016
(33) US
(86) PCT/US2017/041255
(87) WO 2018/009903
(74) Mgr. Jana Šuranová Traplová, advokátka, Přístavní 24, Praha 7, 17000

(97) **EP 3483306**
(47) 08.03.2023
(97) 15.05.2019
(51) **C25D 1/04** (2006.01)
C25D 3/38 (2006.01)
H01M 4/66 (2006.01)
(96) 13.11.2018
(96) 18206066.5
(73) Chang Chun Petrochemical Co., Ltd., 104 Taipei City, TW
(72) CHENG, Kuie-sen, 104 Taipei City, TW
HUANG, Hui-Fang, 104 Taipei City, TW
LAI, Yao-Sheng, 104 Taipei City, TW
CHOU, Jui-Chang, 104 Taipei City, TW
(54) **Elektrolytický nanášená měděná fólie a sekundární baterie zahrnující zmíněnou elektrolytický nanášenou měděnou fólii**
(32) 201715812738
(31) 14.11.2017
(33) US
(74) Havlík Švorčík a partneři, advokátní a patentová kancelář, JUDr. Michal Havlík, Hálkova 1406/2, Praha 2, Nové Město, 12000

(97) **EP 3536763**
(47) 08.03.2023
(97) 11.09.2019
(51) **C10G 9/00** (2006.01)
F22B 1/02 (2006.01)
F22B 1/18 (2006.01)
F28C 3/08 (2006.01)
(96) 08.03.2019
(96) 19000123.0
(73) Borsig GmbH, 13507 Berlin, DE
(72) Birk, Carsten, 16548 Glienicke, DE
Drus, Sebastian, 15366 Hoppengarten, DE
(54) **Systém chlazení a způsob chlazení štěpného plynu krakovací pece**
(32) 102018002086
(31) 09.03.2018
(33) DE
(74) FAJNOR IP s.r.o., Pobřežní 249/46, Praha 8, Karlín, 18600

(97) **EP 3538711**
(47) 29.03.2023
(97) 17.05.2018
(51) **E01C 7/18** (2006.01)
E01C 11/16 (2006.01)
(96) 02.10.2017
(96) 17777280.3
(73) NV Bekaert SA, 8550 Zvevegem, BE
(72) STRAUBINGER, Peter, 72160 Horb a. N., DE
CORNELIUS, Henk, 8580 Avelgem, BE
(54) **Vyztužená vozovka a způsob renovace existujících silnic**
(32) 16197929
(31) 09.11.2016
(33) EP
(86) PCT/EP2017/074992
(87) WO 2018/086796
(74) Mgr. Jana Šuranová Traplová, Přístavní 24, Praha 7, 17000

(97) **EP 3539405**
(47) 18.01.2023
(97) 17.05.2018
(51) **A43C 11/16** (2006.01)
(96) 11.11.2016
(96) 16921274.3
(73) Chen, Chin-Chu, Taichung 43445, TW
(72) Chen, Chin-Chu, Taichung 43445, TW
(54) **Upevňovací zařízení a jeho sestavovací způsob**

- (86) PCT/CN2016/105490
(87) WO 2018/086068
(74) FISCHER IP s.r.o., Na hrobcí 294/5, Praha 2, Nové Město, 12800
-
- (97) **EP 3541427**
(47) 11.01.2023
(97) 24.05.2018
(51) **A61K 47/58** (2017.01)
A61K 47/60 (2017.01)
A61K 47/69 (2017.01)
A61P 35/00 (2006.01)
C08F 293/00 (2006.01)
C08F 220/28 (2006.01)
(96) 16.11.2017
(96) 17809387.8
(73) RS Arastirma Egitim Danismanlik Ilac Sanayi Ticaret Anonim Sirketi, 34912 Istanbul, TR
(72) SANYAL, Rana, 34342 Istanbul, TR
SANYAL, Amitav, 34342 Istanbul, TR
KAGA, Sadik, 34342 Istanbul, TR
(54) **Samospořádané diblokové kopolymery složené z PEGMEMA a segmentů nesoucích léčivo**
(32) 201619372
(31) 16.11.2016
(33) GB
(86) PCT/IB2017/057155
(87) WO 2018/092048
(74) Rott, Růžička & Guttmann a spol., Vyskočilova 1566, Praha 4, Michle, 14000
-
- (97) **EP 3549824**
(47) 15.02.2023
(97) 09.10.2019
(51) **B60Q 3/76** (2017.01)
B60Q 3/64 (2017.01)
B60Q 3/82 (2017.01)
B60Q 3/74 (2017.01)
F21V 8/00 (1985.01)
F21V 23/04 (1968.09)
(96) 19.03.2019
(96) 19163713.1
(73) VOLKSWAGEN AKTIENGESELLSCHAFT, 38440 Wolfsburg, DE
(72) Zander, Klaus, 39393 Hötensleben, DE
(54) **Osvětlovací zařízení pro osvětlení vnitřního prostoru vozidla**
(32) 102018205059
(31) 04.04.2018
(33) DE
(74) Mgr. Jana Šuranová Traplová, advokátka, Přístavní 24, Praha 7, 17000
-
- (97) **EP 3565844**
(47) 01.03.2023
(97) 12.07.2018
(51) **C07K 16/28** (2006.01)
A61P 35/00 (2006.01)
(96) 09.01.2018
(96) 18704101.7
(73) Tesaro, Inc., Wilmington, 19808, DE, US
(72) JENKINS, David, Waltham MA 02451, US
LAKEN, Haley A., Waltham MA 02451, US
IM, Ellie, Waltham MA 02451, US
DIAZ, Allene, Waltham MA 02451, US
LU, Sharon, Waltham MA 02451, US
(54) **Způsoby léčení rakoviny protilátkami anti-PD-1**
(32) 201762444336 P, 201762477423 P, 201762491220 P, 201762556386 P
(31) 09.01.2017, 27.03.2017, 27.04.2017, 09.09.2017
(33) US, US, US, US
(86) PCT/US2018/013029
(87) WO 2018/129559
(74) ZIVKO MIJATOVIC & PARTNERS s.r.o., Jugoslávských partyzánů 639/26, Praha 6, Bubeneč, 16000
-
- (97) **EP 3569144**
(47) 04.01.2023
(97) 20.11.2019
(51) **A61B 5/053** (2021.01)
A61B 18/00 (2006.01)

- A61B 18/12** (2006.01)
A61B 18/14 (2006.01)
A61B 90/00 (2016.01)
(96) 06.05.2014
(96) 19174518.1
(73) Novocure GmbH, 6039 Root D4, CH
(72) PALTÍ, Yoram, 34404 Haifa, IL
DISHON, Matan, 1931200 Kibbutz Mizra Mizra, IL
(54) **Přístroj pro léčbu nádoru se střídavým elektrickým polem a pro výběr frekvence léčby na základě očekávané velikosti buněk**
(32) 201361819717 P
(31) 06.05.2013
(33) US
(74) Havlík Švorčík a partneři, advokátní a patentová kancelář, JUDr. Michal Havlík, Hálkova 1406/2, Praha 2, Nové Město, 12000
-
- (97) **EP 3577658**
(47) 21.12.2022
(97) 09.08.2018
(51) **H01B 3/44** (2006.01)
H05B 3/56 (2006.01)
(96) 31.01.2018
(96) 18717112.9
(73) NVENT SERVICES GMBH, 8200 Schaffhausen, CH
(72) JENKINS, Sirarpi, Bicakci, Menlo Park, CA 94025, US
JONES, Jonathan, Vlaams Brabant, BE
(54) **Samoregulační topný kabel s nízkou kouřivostí, bez halogenů**
(32) 201762453259 P
(31) 01.02.2017
(33) US
(86) PCT/IB2018/000139
(87) WO 2018/142214
(74) Havlík Švorčík a partneři, advokátní a patentová kancelář, JUDr. Michal Havlík, Hálkova 1406/2, Praha 2, Nové Město, 12000
-
- (97) **EP 3590283**
(47) 29.03.2023
(97) 14.11.2019
(51) **H04W 48/08** (2009.01)
H04L 5/00 (2006.01)
(96) 10.05.2019
(96) 19739189.9
(73) Telefonaktiebolaget LM Ericsson (publ), 164 83 Stockholm, SE
(72) LIN, Zhipeng, Jiangsu 211100, CN
ZHANG, Jianwei, 170 62 Solna, SE
BALDEMAIR, Robert, 170 69 Solna, SE
(54) **Způsob a zařízení pro využití indikačních informací alokování zdrojů v časové oblasti**
(32) PCT/CN2018/086566
(31) 11.05.2018
(33) CN
(86) PCT/CN2019/086390
(87) WO 2019/214708
(74) KOREJZOVA LEGAL v.o.s., JUDr. Petra Sauvage de Brantes, Korunní 810/104, Praha 10, Vinohrady, 10100
-
- (97) **EP 3601080**
(47) 18.01.2023
(97) 27.09.2018
(51) **B65D 23/10** (2006.01)
(96) 14.03.2018
(96) 18712675.0
(73) Madel S.p.A., 48033 Cotignola (Ravenna), IT
(72) SEBASTIANI, Giacomo, 48022 Lugo (Ravenna), IT
(54) **Nádoba**
(32) 201700031163
(31) 21.03.2017
(33) IT
(86) PCT/IB2018/051687
(87) WO 2018/172885
(74) Havlík Švorčík a partneři, advokátní a patentová kancelář, JUDr. Michal Havlík, Hálkova 1406/2, Praha 2, Nové Město, 12000
-
- (97) **EP 3625043**
(47) 11.01.2023
(97) 22.11.2018

(51) B32B 5/02	(2006.01)	(54) Válcová nábojnice pro střelivinu	
B32B 5/10	(2006.01)	(32) 102018007834, 102018218423	
B32B 5/12	(2006.01)	(31) 04.10.2018, 29.10.2018	
B32B 5/26	(2006.01)	(33) DE, DE	
B32B 27/12	(2006.01)	(74) THK Legal s.r.o., Přístavní 531/24, Praha 7, Holešovice, 17000	
B32B 27/20	(2006.01)		
B32B 27/22	(2006.01)	(97) EP 3650361	
B32B 27/30	(2006.01)	(47) 11.01.2023	
(96) 09.05.2018		(97) 13.05.2020	
(96) 18723523.9		(51) B65B 19/28	(2006.01)
(73) BMI Group Denmark ApS, 9400 Nørresundby, DK		G05B 19/4061	(2006.01)
(72) SIMONIS, Udo, 63549 Ronneburg, DE		G05B 19/418	(2006.01)
HEVÖ, Katarina, 94603 Kolárovo, SK		(96) 06.11.2019	
(54) Izolační membrána		(96) 19207420.1	
(32) 102017110497		(73) Focke & Co. (GmbH & Co. KG), 27283 Verden, DE	
(31) 15.05.2017		(72) Göhrs, Henrik, 27308 Kirchlinteln, DE	
(33) DE		(54) Způsob detekce kolizí a/nebo předcházení kolizím strojních prvků	
(86) PCT/EP2018/062064		balicího stroje	
(87) WO 2018/210667		(32) 102018008815	
(74) THK Legal s.r.o., Přístavní 24, Praha 7, 17000		(31) 09.11.2018	
		(33) DE	
(97) EP 3631234		(74) THK Legal s.r.o., Přístavní 531/24, Praha 7, Holešovice, 17000	
(47) 28.12.2022			
(97) 29.11.2018		(97) EP 3653252	
(51) F16F 9/46	(2006.01)	(47) 11.01.2023	
B60G 17/08	(2006.01)	(97) 20.05.2020	
F16F 9/34	(2006.01)	(51) A61M 16/20	(2006.01)
F16F 9/44	(2006.01)	A61M 11/04	(2006.01)
(96) 02.05.2018		A61M 16/16	(2006.01)
(96) 18722457.1		A61M 16/10	(2006.01)
(73) Kendrion (Villingen) GmbH, 78048 Villingen-Schwenningen, DE		A63B 21/008	(2006.01)
(72) BERGFELD, Björn, 72336 Balingen-Endingen, DE		A63B 23/18	(2006.01)
ZELANO, Frank, 78112 St. Georgen, DE		A63B 21/00	(2006.01)
BRANDENBURG, Holger, 78048 Villingen-Schwenningen, DE		A61M 16/00	(2006.01)
(54) Regulovatelný tlumič vibrací		A61B 5/087	(2006.01)
(32) 102017111157		A63B 23/03	(2006.01)
(31) 22.05.2017		(96) 07.11.2019	
(33) DE		(96) 19207630.5	
(86) PCT/EP2018/061133		(73) WellO2 Oy, 33100 Tampere, FI	
(87) WO 2018/215176		(72) KURONEN, Ilpo, 70780 KUOPIO, FI	
(74) Čermák a spol., JUDr. Karel Čermák Ph.D. LL.M., advokát, Elišky Peškové 735/15, Praha 5, Smíchov, 15000		(72) NAGHIAN, Siamäk, 73100 LAPINLAHTI, FI	
		(54) Zařízení k péči o respirační pohodu a k trénování a zlepšování	
(97) EP 3639872		respirační funkce	
(47) 25.01.2023		(32) 20185974	
(97) 22.04.2020		(31) 19.11.2018	
(51) A61M 5/315	(2006.01)	(33) FI	
A61M 5/24	(2006.01)	(74) ZIVKO MIJATOVIC & PARTNERS s.r.o., Jugoslávských partyzánů 639/26, Praha 6, Bubeneč, 16000	
A61M 5/31	(2006.01)		
(96) 29.08.2013		(97) EP 3655296	
(96) 19213439.3		(47) 15.03.2023	
(73) Sanofi-Aventis Deutschland GmbH, 65929 Frankfurt am Main, DE		(97) 24.01.2019	
(72) PLUMPTRE, David Aubrey, Droitwich Spa, Worcestershire WR 9 7RQ, GB		(51) B60T 8/00	(2006.01)
OSMAN, Thomas Frederick, Warwick CV34 4AB, GB		B60T 17/04	(2006.01)
(54) Zařízení pro vydávání léčiva		(96) 20.07.2017	
(32) 12182564, 201261696496 P		(96) 17754080.4	
(31) 31.08.2012, 04.09.2012		(73) KNORR-BREMSE Systeme für Schienenfahrzeuge GmbH, 80809 München, DE	
(33) EP, US		(72) METAL, Attila, 1214 Budapest, HU	
(74) THK Legal s.r.o., Přístavní 24, Praha 7, 17000		PRAKTER, Balint, 2030 Érd, HU	
		(54) Prostorově úsporná brzdová řídicí jednotka	
(97) EP 3643826		(86) PCT/EP2017/068320	
(47) 30.11.2022		(87) WO 2019/015757	
(97) 29.04.2020		(74) Havlík Švorčík a partneři, advokátní a patentová kancelář, JUDr. Michal Havlík, Hálkova 1406/2, Praha 2, Nové Město, 12000	
(51) D04H 1/76	(2012.01)		
D04H 1/425	(2012.01)	(97) EP 3658141	
D04H 1/732	(2012.01)	(47) 16.11.2022	
F42B 5/188	(2006.01)	(97) 31.01.2019	
F42B 5/192	(2006.01)	(51) A61K 31/417	(2006.01)
(96) 04.10.2019		A61K 39/00	(2006.01)
(96) 19201561.8		A61K 45/00	(2006.01)
(73) Nitrochemie Aschau GmbH, 84544 Aschau am Inn, DE		A61P 31/00	(2006.01)
(72) HUBER, Alexander, 83109 Grosskarolinenfeld, DE		A61P 9/10	(2006.01)
OLTMANNNS, Jens, 84478 Waldkraiburg, DE		A61P 25/28	(2006.01)
FOCKEN, Ulrich, 84478 Waldkraiburg, DE		(96) 24.07.2018	
LEBACHER, Walter, 84544 Aschau am Inn, DE			

(96)	18770099.2		C07D 513/04	(2006.01)
(73)	Stichting Het Nederlands Kanker Instituut- Antoni van Leeuwenhoek Ziekenhuis, 1066 CX Amsterdam, NL		A61K 31/454	(2006.01)
	Academisch Ziekenhuis Leiden h.o.d.n. LUMC, 2333 ZA Leiden, NL		A61K 31/4545	(2006.01)
(72)	RAABEN, Matthijs, 1191 PN Ouderkerk aan de Amstel, NL	(96)	A61P 35/00	(2006.01)
	SCHEEREN, Ferenc Alexander, NL-2333 ZA Leiden, NL	(96)	23.08.2018	
	LOGTENBERG, Meike Emma Willemijn, 1066 CX Amsterdam, NL	(96)	18772885.2	
	BRUMMELKAMP, Thijn Reinout, 1066 CX Amsterdam, NL	(73)	Novartis AG, 4056 Basel, CH	
	SCHUMACHER, Antonius Nicolaas Maria, 1066 CX Amsterdam, NL	(72)	BECKWITH, Rohan Eric John, Cambridge, Massachusetts 02139, US	
	LEUSEN, Jeannette Henrica Wilhelmina, 3515 VV Utrecht, NL		BONAZZI, Simone, Cambridge, Massachusetts 02139, US	
(54)	Léčba patologických stavů přímým a nepřímým zacílením na interakci sirpalpha-CD47		CERNIJENKO, Artiom, Cambridge, Massachusetts 02139, US	
(32)	2019333, 2020938		FAZAL, Aleem, Cambridge, Massachusetts 02139, US	
(31)	24.07.2017, 15.05.2018		TICHKULE, Ritesh Bhanudasji, Cambridge, Massachusetts 02139, US	
(33)	NL, NL		VISSER, Michael Scott, Cambridge, Massachusetts 02139, US	
(86)	PCT/NL2018/050515	(54)	Deriváty 3-(1-oxoisindolin-2-yl)piperidin-2,6-dionu a jejich použití	
(87)	WO 2019/022600	(32)	201762549225 P	
(74)	Mgr. Jana Šuranová Traplová, advokátka, Přístavní 24, Praha 7, 17000	(31)	23.08.2017	
(97)	EP 3663407	(33)	US	
(47)	15.03.2023	(86)	PCT/IB2018/056400	
(97)	07.02.2019	(87)	WO 2019/038717	
(51)	C12Q 1/68 (2006.01)	(74)	Mgr. Jana Šuranová Traplová, advokátka, Přístavní 531/24, Praha 7, Holešovice, 17000	
	C12Q 1/6874 (2018.01)			
(96)	01.08.2017	(97)	EP 3677591	
(96)	17920285.8	(47)	28.12.2022	
(73)	MGI Tech Co., Ltd., Shenzhen, Guangdong 518083, CN	(97)	08.07.2020	
	Complete Genomics, Inc., San Jose, CA 95134, US	(51)	C07K 14/56 (2006.01)	
(72)	YANG, Jin, Shenzhen Guangdong 518083, CN		C07K 16/28 (2006.01)	
	XU, Xun, Shenzhen Guangdong 518083, CN		A61K 38/21 (2006.01)	
	WANG, Hui, Shenzhen Guangdong 518083, CN		A61P 35/00 (2006.01)	
	XIE, Bin, Shenzhen Guangdong 518083, CN		A61P 35/02 (2006.01)	
	LI, Zhuokun, Shenzhen Guangdong 518083, CN	(96)	29.04.2013	
	ZHAO, Shengming, Shenzhen Guangdong 518083, CN	(96)	19213030.0	
	CHEN, Ao, Shenzhen Guangdong 518083, CN	(73)	Teva Pharmaceuticals Australia Pty Ltd, Macquarie Park, NSW 2113, AU	
	XU, Chongjun, San Jose CA 95134, US	(72)	CLARKE, Adam, NSW 2113, AU	
	ZHANG, Wenwei, Shenzhen Guangdong 518083, CN		POLLARD, Matthew, NSW 2113, AU	
	NI, Ming, Shenzhen Guangdong 518083, CN		DOYLE, Anthony, Gerard, NSW 2113, AU	
(54)	Metoda sekvenování nukleových kyselin		BEHRENS, Collette, NSW 2113, AU	
(86)	PCT/CN2017/095520		YAMAGISHI, Tetsuo, NSW 2113, AU	
(87)	WO 2019/023951		WILSON, David, S. Jr., Redwood City, California 94063, US	
(74)	Havlík Švorčík a partneři, advokátní a patentová kancelář, JUDr. Michal Havlík, Hálkova 1406/2, Praha 2, Nové Město, 12000		POGUE, Sarah, L., Fremont, California 94536-1703, US	
			TAURA, Tetsuya, Palo Alto, California 94306, US	
(97)	EP 3669440	(54)	Protilátky ANTI-CD38 a fúze s atenuovaným interferonem ALFA-2B	
(47)	04.01.2023	(74)	Mgr. Jana Šuranová Traplová, advokátka, Přístavní 24, Praha 7, 17000	
(97)	18.04.2019			
(51)	H02K 1/27 (2022.01)	(97)	EP 3681955	
(96)	20.08.2018	(47)	04.01.2023	
(96)	18759597.0	(97)	14.03.2019	
(73)	Baumüller Nürnberg GmbH, 90482 Nürnberg, DE	(51)	C09D 4/00 (2006.01)	
(72)	KURFÜRST, Jiri, 59301 Bystřice nad Pernštejnem, CZ	(96)	14.08.2018	
	SWARTE, Matthias, 90610 Winkelhald, DE	(96)	18766122.8	
	TAFELMAYER, Florian, 90482 Nürnberg, DE	(73)	Mankiewicz Gebr. & Co. (GmbH & Co. KG), 21107 Hamburg, DE	
(54)	Rotor elektrického stroje	(72)	DE ROSSI, Umberto, 22844 Norderstedt, DE	
(32)	102017218152		BOLENDER, Oliver, 20251 Hamburg, DE	
(31)	11.10.2017	(54)	Recyklovatelné podlahy a jejich použití pro potisk opakovaně použitelných plastů	
(33)	DE	(32)	102017008456	
(86)	PCT/EP2018/072445	(31)	10.09.2017	
(87)	WO 2019/072446	(33)	DE	
(74)	Čermák a spol., JUDr. Karel Čermák Ph.D. LL.M., advokát, Elišky Peškové 735/15, Praha 5, Smíchov, 15000	(86)	PCT/DE2018/100711	
		(87)	WO 2019/047994	
		(74)	Čermák a spol., JUDr. Karel Čermák Ph.D. LL.M., advokát, Elišky Peškové 735/15, Praha 5, Smíchov, 15000	
(97)	EP 3672949			
(47)	21.12.2022	(97)	EP 3700748	
(97)	28.02.2019	(47)	11.01.2023	
(51)	C07D 401/14 (2006.01)	(97)	02.05.2019	
	C07D 413/14 (2006.01)	(51)	B32B 27/08 (2006.01)	
	C07D 401/04 (2006.01)		B32B 27/30 (2006.01)	
	C07D 407/14 (2006.01)		B32B 27/32 (2006.01)	
	C07D 409/14 (2006.01)		B32B 27/34 (2006.01)	
	C07D 417/14 (2006.01)		B32B 27/36 (2006.01)	
	C07D 471/04 (2006.01)		B65D 65/00 (2006.01)	
	C07D 487/04 (2006.01)	(96)	04.10.2018	
	C07D 487/08 (2006.01)	(96)	18778948.2	
	C07D 495/04 (2006.01)	(73)	Renolit SE, 67547 Worms, DE	

- (72) BLOK, Jakob Robert, 8051 Zürich, CH
VON KIRCHBACH, Hans Paul Henning, 1815 DD Alkmaar, NL
KARSTEN, Petrus Johannes Antonius, 1613 DH Grootebroen, NL
- (54) **Vrstvená struktura pro bariérové obaly**
- (32) 17198034
(31) 24.10.2017
(33) EP
(86) PCT/EP2018/077009
(87) WO 2019/081175
(74) PATENTSERVIS Praha a.s., Na Podkovce 281/10, Praha 4, Podolí, 14700
-
- (97) **EP 3700749**
(47) 11.01.2023
(97) 02.05.2019
(51) **B32B 27/08** (2006.01)
B32B 27/30 (2006.01)
B32B 27/32 (2006.01)
B32B 27/34 (2006.01)
B32B 27/36 (2006.01)
B65D 65/00 (2006.01)
(96) 04.10.2018
(96) 18778949.0
(73) Renolit SE, 67547 Worms, DE
(72) BLOK, Jakob Robert, 8051 Zürich, CH
VON KIRCHBACH, Hans Paul Henning, 1815 DD Alkmaar, NL
KARSTEN, Petrus Johannes Antonius, 1613 DH Grootebroeten, NL
- (54) **Vrstvená struktura pro bariérové obaly**
- (32) 17198039
(31) 24.10.2017
(33) EP
(86) PCT/EP2018/077012
(87) WO 2019/081176
(74) PATENTSERVIS Praha a.s., Na Podkovce 281/10, Praha 4, Podolí, 14700
-
- (97) **EP 3707968**
(47) 04.01.2023
(97) 09.05.2019
(51) **H05B 47/175** (2020.01)
H05B 47/19 (2020.01)
(96) 06.11.2018
(96) 18812263.4
(73) LEDWORKS S.R.L., 20144 Milano, IT
(72) FRANCIOSA, Marco, 16148 Genova, IT
(54) **Způsob a systém pro umístění množství svítidel**
- (32) 201700126026
(31) 06.11.2017
(33) IT
(86) PCT/IB2018/058696
(87) WO 2019/087165
(74) Havlík Švorčík a partneři, advokátní a patentová kancelář, JUDr. Michal Havlík, Hálkova 1406/2, Praha 2, Nové Město, 12000
-
- (97) **EP 3717323**
(47) 11.01.2023
(97) 06.06.2019
(51) **B60T 17/22** (2006.01)
F16D 66/02 (2006.01)
(96) 29.11.2018
(96) 18815573.3
(73) KNORR-BREMSE Systeme für Nutzfahrzeuge GmbH, 80809 München, DE
(72) BLESSING, Michael, 80687 München, DE
FUCHS, Alexander, 70736 Fellbach, DE
FRICKE, Jens, 94474 Vilshofen, DE
- (54) **Kotoučová brzda s uspořádáním pro sledování stavu a způsob ke sledování stavu takové kotoučové brzdy**
- (32) 102017128595
(31) 01.12.2017
(33) DE
(86) PCT/EP2018/083031
(87) WO 2019/106099
(74) Havlík Švorčík a partneři, advokátní a patentová kancelář, JUDr. Michal Havlík, Hálkova 1406/2, Praha 2, Nové Město, 12000
-
- (97) **EP 3719008**
(47) 22.02.2023
- (97) 06.06.2019
(51) **C07D 303/04** (2006.01)
C07D 301/32 (2006.01)
B01D 3/32 (2006.01)
(96) 30.11.2018
(96) 18884423.7
(73) China Petroleum & Chemical Corporation, Beijing 100728, CN
Shanghai Research Institute of Petrochemical Technology SINOPEC, Pudong New Area Shanghai 201208, CN
(72) HU, Song, Shanghai 201208, CN
HU, Shuai, Shanghai 201208, CN
YANG, Weisheng, Shanghai 201208, CN
- (54) **Způsob výroby a systém výroby alkylenoxidu**
- (32) 201711241136, 201711241161, 201711237459, 201711239603
(31) 30.11.2017, 30.11.2017, 30.11.2017, 30.11.2017
(33) CN, CN, CN, CN
(86) PCT/CN2018/118506
(87) WO 2019/105451
(74) Havlík Švorčík a partneři, advokátní a patentová kancelář, JUDr. Michal Havlík, Hálkova 1406/2, Praha 2, Nové Město, 12000
-
- (97) **EP 3725989**
(47) 21.12.2022
(97) 21.10.2020
(51) **E05C 19/16** (2006.01)
(96) 08.04.2020
(96) 20168852.0
(73) Soyol Technology Co., Ltd., New Taipei City, TW
(72) SHIH, Hung-Kun, New Taipei City, TW
- (54) **Magnetický zámek s upevňovací strukturou**
- (32) 108113434
(31) 17.04.2019
(33) TW
(74) A. Holas & partner, Ing. Mgr. Hana Holasová, Křížová 105/4, Brno, Staré Brno, 60300
-
- (97) **EP 3736193**
(47) 18.01.2023
(97) 11.11.2020
(51) **B61D 27/00** (2006.01)
B60H 1/00 (2006.01)
B60H 1/24 (2006.01)
(96) 03.04.2020
(96) 20167994.1
(73) Siemens Mobility GmbH, 81739 München, DE
(72) Kasap, Irfan, 44653 Herne, DE
Plinninger, Thomas, 83026 Rosenheim, DE
- (54) **Vozidlo k osobní dopravě s klimatizačním uspořádáním**
- (32) 102019206615
(31) 08.05.2019
(33) DE
(74) Čermák a spol., JUDr. Karel Čermák Ph.D. LL.M., advokát, Elišky Peškové 735/15, Praha 5, Smíchov, 15000
-
- (97) **EP 3743406**
(47) 28.12.2022
(97) 01.08.2019
(51) **C07D 213/72** (2006.01)
C07D 309/10 (2006.01)
C07C 1/00 (2006.01)
C07D 401/12 (2006.01)
C07D 405/12 (2006.01)
C07D 413/12 (2006.01)
C07D 417/12 (2006.01)
A61P 11/00 (2006.01)
(96) 25.01.2019
(96) 19702958.0
(73) TMEM16A LIMITED, Welwyn Garden City, England AL7 1TW, GB
COLLINGWOOD, Stephen, Falmer Brighton BN1 9SB, GB
MCCARTHY, Clive, Abingdon, Oxfordshire OX14 4RZ, GB
HARGRAVE, Jonathan, David, Abingdon, Oxfordshire OX14 4RZ, GB
HAY, Duncan, Alexander, Abingdon, Oxfordshire OX14 4RZ, GB
SCHOFIELD, Thomas, Beauregard, Abingdon, Oxfordshire OX14 4RZ, GB
ELLAM, Sarah, Abingdon, Oxfordshire OX14 4RZ, GB
BUXTON, Craig, Abingdon, Oxfordshire OX14 4RZ, GB

- HABGOOD, Matthew, Abingdon, Oxfordshire OX14 4RZ, GB
INGRAM, Peter, Abingdon, Oxfordshire OX14 4RZ, GB
MA, Chun Yan, Abingdon, Oxfordshire OX14 4RZ, GB
NAPIER, Spencer, Abingdon, Oxfordshire OX14 4RZ, GB
SHAIKH, Abdul, Abingdon, Oxfordshire OX14 4RZ, GB
SMITH, Matthew, Abingdon, Oxfordshire OX14 4RZ, GB
STIMSON, Christopher, Abingdon, Oxfordshire OX14 4RZ, GB
WALKER, Edward, Abingdon, Oxfordshire OX14 4RZ, GB
- (54) **TMEM16A modulátory**
(32) 201801355
(31) 26.01.2018
(33) GB
(86) PCT/GB2019/050209
(87) WO 2019/145726
(74) THK Legal s.r.o., Přístavní 531/24, Praha 7, Holešovice, 17000
-
- (97) **EP 3743636**
(47) 18.01.2023
(97) 01.08.2019
(51) **F16D 66/02** (2006.01)
B60T 17/22 (2006.01)
(96) 21.01.2019
(96) 19702537.2
(73) KNORR-BREMSE Systeme für Nutzfahrzeuge GmbH, 80809 München, DE
(72) BLESSING, Michael, 80687 München, DE
FUCHS, Alexander, 70736 Fellbach, DE
KLUFTINGER, Andre, 63924 Kleinheubach, DE
PAHLE, Wolfgang, 83707 Bad Wiessee, DE
FRICKE, Jens, 94474 Vilshofen, DE
- (54) **Zařízení pro měření opotřebení obložení pro brzdu, brzda a sada brzdového obložení**
(32) 102018101579
(31) 24.01.2018
(33) DE
(86) PCT/EP2019/051329
(87) WO 2019/145244
(74) Havlík Švorčík a partneři, advokátní a patentová kancelář, JUDr. Michal Havlík, Hálkova 1406/2, Praha 2, Nové Město, 12000
-
- (97) **EP 3745558**
(47) 01.03.2023
(97) 01.10.2020
(51) **H02J 50/10** (2016.01)
H02J 50/60 (2016.01)
H02J 50/80 (2016.01)
H02J 50/12 (2016.01)
H02J 50/40 (2016.01)
(96) 25.03.2020
(96) 20743047.1
(73) LG Electronics Inc., Yeongdeungpo-gu Seoul 07336, KR
(72) PARK, Yongcheol, Seoul 06772, KR
YOOK, Gyunghwan, Seoul 06772, KR
- (54) **Zařízení a způsob pro provádění korekce výkonu v systému přenosu bezdrátového výkonu**
(32) 20190033895, 20190057363, 20190070057, 20190072096
(31) 25.03.2019, 16.05.2019, 13.06.2019, 18.06.2019
(33) KR, KR, KR, KR
(86) PCT/KR2020/004072
(87) WO 2020/197267
(74) Havlík Švorčík a partneři, advokátní a patentová kancelář, JUDr. Michal Havlík, Hálkova 1406/2, Praha 2, Nové Město, 12000
-
- (97) **EP 3752388**
(47) 08.03.2023
(97) 26.09.2019
(51) **B60N 2/015** (2006.01)
B61D 33/00 (2006.01)
B61D 17/04 (2006.01)
B61D 17/08 (2006.01)
B60N 2/24 (2006.01)
(96) 18.03.2019
(96) 19716303.3
(73) Siemens Mobility Austria GmbH, 1210 Wien, AT
(72) MACK, Florian, 1220 Wien, AT
MISLIK, Helga, 1130 Wien, AT
-
- (54) **Upevnění vnitřních dílů vozidel**
(32) 502392018
(31) 22.03.2018
(33) AT
(86) PCT/EP2019/056665
(87) WO 2019/179918
(74) Čermák a spol., JUDr. Karel Čermák Ph.D. LL.M., advokát, Elišky Peškové 735/15, Praha 5, Smíchov, 15000
-
- (97) **EP 3762272**
(47) 11.01.2023
(97) 12.09.2019
(51) **B61D 47/00** (2006.01)
(96) 04.03.2019
(96) 19707400.8
(73) Brentauto di Renato Fassina E.C. S.N.C., 35010 Limena (PD), IT
(72) ZANETTI, Fabio, 35030 Veggiano (PD), IT
(54) **Stanice pro nakládání a vykládání návěsů kloubových nákladních vozidel na železnici nebo ze železnice**
(32) 201800003357
(31) 08.03.2018
(33) IT
(86) PCT/EP2019/055275
(87) WO 2019/170585
(74) Havlík Švorčík a partneři, advokátní a patentová kancelář, JUDr. Martin Švorčík, Hálkova 1406/2, Praha 2, Nové Město, 12000
-
- (97) **EP 3765692**
(47) 18.01.2023
(97) 19.09.2019
(51) **E05B 77/38** (2014.01)
E05B 81/16 (2014.01)
E05B 81/30 (2014.01)
E05B 81/34 (2014.01)
(96) 12.03.2019
(96) 19716769.5
(73) Kiekert AG, 42579 Heiligenhaus, DE
(72) INAN, Ömer, 46282 Dorsten, DE
KEJDANA, Ale, 535 01 Přelouč, CZ
- (54) **Zavírací zařízení pro technické aplikace v motorových vozidlech**
(32) 102018105717
(31) 13.03.2018
(33) DE
(86) PCT/DE2019/100215
(87) WO 2019/174673
(74) Rott, Rážička & Guttman a spol., Vyskočilova 1566, Praha 4, Michle, 14000
-
- (97) **EP 3787987**
(47) 01.02.2023
(97) 07.11.2019
(51) **B65G 17/22** (2006.01)
B21D 51/26 (2006.01)
B65G 17/32 (2006.01)
B65G 17/34 (2006.01)
(96) 02.05.2019
(96) 19724046.8
(73) Belvac Production Machinery, Inc., Lynchburg, VA 24502, US
(72) YODER, Randy, E., Forest, Virginia 24551, US
YERBY, Patrick, Lynchburg, Virginia 24503, US
- (54) **Zařízení a způsoby pro recirkulační systémy při výrobě plechovek a lahví**
(32) 201862665810 P, 201916400555
(31) 02.05.2018, 01.05.2019
(33) US, US
(86) PCT/US2019/030464
(87) WO 2019/213438
(74) ZIVKO MIJATOVIC & PARTNERS s.r.o., Jugoslávských partyzánů 639/26, Praha 6, Bubeneč, 16000
-
- (97) **EP 3805248**
(47) 18.01.2023
(97) 14.04.2021
(51) **C07K 1/34** (2006.01)
A61K 39/395 (2006.01)
(96) 08.09.2005

- (96) 20200642.5
(73) GENENTECH, INC., South San Francisco, CA 94080-4990, US
Novartis AG, 4056 Basel, CH
(72) WINTER, Charles Matthew, Belmont, CA 94002, US
(54) **Způsob zakoncentrování protilátek a jejich terapeutických produktů**
(32) 609092 P, 220362
(31) 09.09.2004, 06.09.2005
(33) US, US
(74) Mgr. Jana Šuranová Traplová, advokátka, Přístavní 24, Praha 7, 17000
-
- (97) **EP 3810482**
(47) 01.03.2023
(97) 20.02.2020
(51) **B61G 9/12** (2006.01)
(96) 09.07.2019
(96) 19746000.9
(73) Siemens Mobility GmbH, 81739 München, DE
(72) SCHMIDT, Gerhard, 45127 Essen, DE
(54) **Spojovací zařízení s absorberem energie a vozovou skříní**
(32) 102018213945
(31) 17.08.2018
(33) DE
(86) PCT/EP2019/068411
(87) WO 2020/035223
(74) Čermák a spol., JUDr. Karel Čermák Ph.D. LL.M., advokát, Elišky Peškové 735/15, Praha 5, Smíchov, 15000
-
- (97) **EP 3820663**
(47) 07.12.2022
(97) 16.01.2020
(51) **B29C 43/22** (2006.01)
B29C 43/28 (2006.01)
B29C 43/26 (2006.01)
B29C 48/00 (2019.01)
B29C 43/46 (2006.01)
B29C 48/08 (2019.01)
B29C 48/12 (2019.01)
B29C 48/156 (2019.01)
(96) 10.07.2019
(96) 19739276.4
(73) SKZ - Testing GmbH, 97076 Würzburg, DE
(72) ZANZINGER, Helmut, 74599 Wallhausen, DE
(54) **Způsob výroby plastové drenážní fólie a plastová drenážní fólie**
(32) 102018211667
(31) 12.07.2018
(33) DE
(86) PCT/EP2019/068608
(87) WO 2020/011882
(74) Čermák a spol., JUDr. Karel Čermák Ph.D. LL.M., advokát, Elišky Peškové 735/15, Praha 5, Smíchov, 15000
-
- (97) **EP 3824734**
(47) 01.03.2023
(97) 23.01.2020
(51) **A01N 47/44** (2006.01)
A01P 1/00 (2006.01)
A23L 33/10 (2016.01)
A61K 31/155 (2006.01)
A61K 47/10 (2006.01)
A61P 31/04 (2006.01)
A61P 31/10 (2006.01)
A61P 31/12 (2006.01)
(96) 12.07.2019
(96) 19837070.2
(73) Otsuka Pharmaceutical Factory, Inc., Naruto-shi, Tokushima 772-8601, JP
(72) IMAI, Kaoru, Naruto-shi, Tokushima 772-8601, JP
NISHIOKA, Hisae, Naruto-shi, Tokushima 772-8601, JP
HAGI, Akihumi, Naruto-shi, Tokushima 772-8601, JP
ODA, Shinji, Naruto-shi, Tokushima 772-8601, JP
HASHIMOTO, Kazumasa, Naruto-shi, Tokushima 772-8601, JP
KIKUCHI, Motoya, Naruto-shi, Tokushima 772-8601, JP
(54) **Dezinfekční kompozice**
(32) 2018135190
(31) 18.07.2018
(33) JP
-
- (86) PCT/JP2019/027803
(87) WO 2020/017473
(74) FAJNOR IP s.r.o., Pobřežní 249/46, Praha 8, Karlín, 18600
-
- (97) **EP 3830076**
(47) 22.02.2023
(97) 06.02.2020
(51) **C07C 303/02** (2006.01)
C07C 303/44 (2006.01)
C07C 309/14 (2006.01)
B01J 23/644 (2006.01)
B01J 29/08 (2006.01)
C07C 303/24 (2006.01)
C07C 305/06 (2006.01)
C07C 45/85 (2006.01)
C07C 45/51 (2006.01)
C07C 45/67 (2006.01)
C07C 47/19 (2006.01)
B01J 23/755 (2006.01)
B01J 37/04 (2006.01)
B01J 37/08 (2006.01)
C07C 45/79 (2006.01)
C07C 213/02 (2006.01)
(96) 31.07.2019
(96) 19843787.3
(73) Archer Daniels Midland Company, Decatur, Illinois 62526, US
(72) BRAZDIL, James F., Jr, Leland, North Carolina 28451, US
MA, Chi Cheng, Champaign, Illinois 61820, US
(54) **Způsob výroby produktů na biologické bázi z cukrů**
(32) 201862713777 P, 201862713787 P, 201862769035 P
(31) 02.08.2018, 02.08.2018, 19.11.2018
(33) US, US, US
(86) PCT/US2019/044400
(87) WO 2020/028521
(74) Havlík Švorčík a partneři, advokátní a patentová kancelář, JUDr. Michal Havlík, Hálkova 1406/2, Praha 2, Nové Město, 12000
-
- (97) **EP 3832141**
(47) 04.01.2023
(97) 09.06.2021
(51) **F04D 27/02** (2006.01)
F04D 27/00 (2006.01)
F04D 19/04 (2006.01)
F04D 29/058 (2006.01)
(96) 05.11.2020
(96) 20205911.9
(73) Pfeiffer Vacuum Technology AG, 35614 Asslar, DE
(72) Stammer, Herbert, 35396 Gießen, DE
(54) **Způsob k provozování vakuového čerpadla**
(74) Havlík Švorčík a partneři, advokátní a patentová kancelář, JUDr. Michal Havlík, Hálkova 1406/2, Praha 2, Nové Město, 12000
-
- (97) **EP 3835385**
(47) 25.01.2023
(97) 16.06.2021
(51) **C09J 151/06** (2006.01)
C08L 51/06 (2006.01)
C08L 23/02 (2006.01)
C08K 5/053 (2006.01)
C08F 255/02 (2006.01)
C08F 285/00 (2006.01)
(96) 09.12.2020
(96) 20212910.2
(73) SIKA TECHNOLOGY AG, 6340 Baar, CH
(72) Bordeanu, Nicolae, 8400 Winterthur, CH
Gössi, Matthias, 8610 Uster, CH
Funke, Björn, 21339 Lüneburg, DE
(54) **Termoreverzibilní zesíťovaná kompozice tavného lepidla**
(32) 19214575
(31) 09.12.2019
(33) EP
(74) Mgr. Jana Šuranová Traplová, advokátka, Přístavní 24, Praha 7, 17000
-
- (97) **EP 3841167**
(47) 22.02.2023
(97) 27.02.2020

- (51) **C08K 5/549** (2006.01)
C08K 5/5419 (2006.01)
C08L 83/04 (2006.01)
- (96) 20.08.2019
(96) 19753407.6
- (73) Nitrochemie Aschau GmbH, 84544 Aschau am Inn, DE
(72) LANGERBEINS, Klaus, 50259 Pulheim, DE
KRUPP, Alexis, 84478 Waldkaiburg, DE
PICHL, Ulrich, 84544 Aschau, DE
- (54) **Kompozice pro silikonové kaučukové hmoty**
- (32) 18189821
(31) 20.08.2018
(33) EP
(86) PCT/EP2019/072280
(87) WO 2020/038950
(74) PATENTSERVIS Praha a.s., Na Podkovce 281/10, Praha 4, Podolí, 14700
-
- (97) **EP 3841444**
(47) 01.02.2023
(97) 27.02.2020
(51) **G05D 1/00** (2006.01)
(96) 22.08.2019
(96) 19765969.1
(73) Naiture GmbH & Co. Kg, 25764 Friedrichsgabekoog, DE
(72) HUSSMANN, Stephan, 25746 Heide, DE
KNOLL, Florian Johannes, 25813 Husum, DE
CZYMMMEK, Vitali, 25746 Heide, DE
- (54) **Nosný systém, s nosičem a s mobilním zařízením pro obdělávání půdy a/nebo pro manipulaci s flórou a faunou, a způsob k němu**
- (32) 102018120755, 102018120756
(31) 24.08.2018, 24.08.2018
(33) DE, DE
(86) PCT/EP2019/072521
(87) WO 2020/039045
(74) Čermák a spol., JUDr. Karel Čermák Ph.D. LL.M., advokát, Elišky Peškové 735/15, Praha 5, Smíchov, 15000
-
- (97) **EP 3842152**
(47) 08.03.2023
(97) 30.06.2021
(51) **B04C 5/04** (2006.01)
B04C 5/185 (2006.01)
B04C 5/20 (2006.01)
B04C 9/00 (2006.01)
B01D 45/12 (2006.01)
B01D 46/24 (2006.01)
B01D 46/42 (2006.01)
B01D 50/20 (2022.01)
(96) 23.12.2019
(96) 19219512.1
(73) ALD Vacuum Technologies GmbH, 63457 Hanau, DE
(72) Lippert, Lothar, 63755 Alzenau, DE
Herdler, Sven, 63776 Mömbris, DE
Fachinger, Johannes, 63674 Altenstadt, DE
Sitzmann, Bernd, 63505 Langenselbold, DE
- (54) **Čištění odpadního plynu pro agregáty na slinování MOX s integrovaným cyklonem**
- (74) Havlík Švorčík a partneři, advokátní a patentová kancelář, JUDr. Michal Havlík, Hálkova 1406/2, Praha 2, Nové Město, 12000
-
- (97) **EP 3846576**
(47) 08.03.2023
(97) 07.07.2021
(51) **H04W 76/00** (2009.01)
H04W 76/18 (2018.01)
H04B 17/18 (2015.01)
H04B 17/23 (2015.01)
H04W 4/70 (2018.01)
H04W 52/02 (2009.01)
H04W 76/25 (2018.01)
(96) 13.11.2013
(96) 21157093.2
(73) Telefonaktiebolaget LM Ericsson (publ), 164 83 Stockholm, SE
(72) BERGMAN, Johan, SE-112 27 STOCKHOLM, SE
BALACHANDRAN, Kumar, PLEASANTON, CA 94566, US
DIMOU, Konstantinos, SAN FRANCISCO, CA 94123, US
-
- (54) ERIKSSON, Erik, SE-585 93 LINKÖPING, SE
WALLÉN, Anders, SE-271 31 YSTAD, SE
- (54) **Způsob provozování bezdrátového zařízení v celulární komunikační síti a odpovídající bezdrátové zařízení**
- (32) 201261725921 P
(31) 13.11.2012
(33) US
(74) KOREJZOVA LEGAL vos, JUDr. Petra Sauvage de Brantes, Korunní 810/104, Praha 10, Vinohrady, 10100
-
- (97) **EP 3846627**
(47) 14.12.2022
(97) 12.03.2020
(51) **A01N 65/12** (2009.01)
A01N 37/36 (2006.01)
A01N 43/16 (2006.01)
A01P 3/00 (2006.01)
(96) 06.09.2019
(96) 19772995.7
(73) Sensus B.V., 4704 RA Roosendaal, NL
(72) DE ROODE, Bartholomeus Mattheus, 3051 PT Rotterdam, NL
HANSE, Abraham Cornelis, 8303 JD Emmeloord, NL
- (54) **Použití čekankového extraktu jako fungicidu**
- (32) 18193242
(31) 07.09.2018
(33) EP
(86) PCT/EP2019/073893
(87) WO 2020/049173
(74) THK Legal s.r.o., Přístavní 24, Praha 7, 17000
-
- (97) **EP 3849199**
(47) 28.12.2022
(97) 14.07.2021
(51) **H04N 19/91** (2014.01)
H04N 19/12 (2014.01)
H04N 19/46 (2014.01)
(96) 06.11.2012
(96) 21158463.6
(73) TAGIVAN II LLC, Chevy Chase, MD 20815, US
(72) SASAI, Hisao, Osaka-shi, Osaka 540-6207, JP
NISHI, Takahiro, Osaka-shi, Osaka 540-6207, JP
SHIBAHARA, Youji, Osaka-shi, Osaka 540-6207, JP
SUGIO, Toshiyasu, Osaka-shi, Osaka 540-6207, JP
TANIKAWA, Kyoko, Osaka-shi, Osaka 540-6207, JP
MATSUNOBU, Toru, Osaka-shi, Osaka 540-6207, JP
TERADA, Kengo, Osaka-shi, Osaka 540-6207, JP
- (54) **Způsob dekódování obrazu a zařízení pro dekódování obrazu**
- (32) 201161556398 P
(31) 07.11.2011
(33) US
(74) Mgr. Jana Šuranová Traplová, advokátka, Přístavní 24, Praha 7, 17000
-
- (97) **EP 3864486**
(47) 29.03.2023
(97) 16.04.2020
(51) **G05D 23/19** (2006.01)
F24D 10/00 (2006.01)
F24D 19/10 (2006.01)
(96) 02.10.2019
(96) 19779023.1
(73) E.ON Sverige AB, 205 09 Malmö, SE
(72) ROSÉN, Per, 227 33 Lund, SE
SKOGSTRÖM, Jacob, 234 42 Lomma, SE
ROSENQVIST, Fredrik, 254 51 Helsingborg, SE
- (54) **Systém rozvodu tepelné energie a způsobu jeho řízení**
- (32) 18199127
(31) 08.10.2018
(33) EP
(86) PCT/EP2019/076684
(87) WO 2020/074337
(74) ZIVKO MIJATOVIC & PARTNERS s.r.o., Jugoslávských partyzánů 639/26, Praha 6, Bubeneč, 16000
-
- (97) **EP 3870533**
(47) 04.01.2023
(97) 30.04.2020

(51) **B67D 1/08** (2006.01)
(96) 10.10.2019
(96) 19790729.8
(73) John Guest International Limited, West Drayton, Middlesex UB7 8JL, GB
(72) SMITH, Joshua, Middlesex UB7 8JL, GB
ANSELL, Glen, Middlesex HA8 8HF, GB
(54) **Koaxiální přípojka pro sudy KEG obsahující kulový kloub**
(32) 201817289
(31) 24.10.2018
(33) GB
(86) PCT/GB2019/052878
(87) WO 2020/084276
(74) THK Legal s.r.o., Mgr. Jana Šuranová Traplová, Přístavní 531/24, Praha 7, Holešovice, 17000

(97) **EP 3873041**
(47) 11.01.2023
(97) 01.09.2021
(51) **H04L 45/50** (2022.01)
H04L 45/16 (2022.01)
(96) 30.11.2016
(96) 21161645.3
(73) Huawei Technologies Co., Ltd., Shenzhen, Guangdong 518129, CN
(72) PALLE, Udayasree, Shenzhen, Guangdong, CN
DHODY, Dhruv, Shenzhen, Guangdong, CN
(54) **PODPORA MULTICAST (P2MP) PRO CENTRÁLNÍ ŘADIČ PRVKU VÝPOČTU CESTY (PCECC)**
(32) 201641014323
(31) 25.04.2016
(33) IN
(74) Mgr. Jana Šuranová Traplová, advokátka, Přístavní 24, Praha 7, 17000

(97) **EP 3874721**
(47) 22.02.2023
(97) 07.05.2020
(51) **H04L 67/12** (2022.01)
H04L 67/00 (2022.01)
H04L 9/32 (2006.01)
H04L 12/40 (2006.01)
H04W 4/48 (2018.01)
H04W 12/106 (2021.01)
(96) 31.10.2019
(96) 19798236.6
(73) Continental Automotive Technologies GmbH, 30165 Hannover, DE
(72) ZINNER, Helge, 60488 Frankfurt am Main, DE
HOPF, Daniel, 60488 Frankfurt am Main, DE
(54) **Zařízení pro konfigurování a pro validování zásahu do ethernetové datové sítě pracující v reálném čase**
(32) 102018218736
(31) 01.11.2018
(33) DE
(86) PCT/EP2019/079862
(87) WO 2020/089409
(74) Mgr. Jana Šuranová Traplová advokátka, Přístavní 24, Praha 7, 17000

(97) **EP 3880335**
(47) 29.03.2023
(97) 29.04.2021
(51) **B01D 39/08** (2006.01)
B01D 39/16 (2006.01)
(96) 21.10.2020
(96) 20796947.8
(73) SAATI S.p.A., 22070 Appiano Gentile (CO), IT
(72) MOMENTÈ, Roberto, 22070 Appiano Gentile (CO), IT
LUCIGNANO, Carmine, 22070 Appiano Gentile (CO), IT
SIMONE, Martina, 22070 Appiano Gentile (co), IT
CANONICO, Paolo, 22070 Appiano Gentile (CO), IT
(54) **Způsob přípravy kompozitního filtračního média a kompozitní filtrační médium získané tímto způsobem**
(32) 201900019760, 202000024580
(31) 24.10.2019, 19.10.2020
(33) IT, IT

(86) PCT/IB2020/059889
(87) WO 2021/079282
(74) ZIVKO MIJATOVIĆ & PARTNERS s.r.o., Jugoslávských partyzánů 639/26, Praha 6, Bubeneč, 16000

(97) **EP 3880863**
(47) 15.02.2023
(97) 25.06.2020
(51) **C23C 14/54** (1985.01)
C30B 23/06 (1980.01)
C30B 25/10 (1980.01)
C23C 16/46 (1985.01)
C30B 35/00 (1980.01)
(96) 17.10.2019
(96) 19804841.5
(73) LPE S.p.A., 20021 Baranzate (MI), IT
(72) PRETI, Silvio, 20021 Baranzate (MI), IT
COREA, Francesco, 20021 Baranzate (MI), IT
MESCHIA, Maurilio, 20021 Baranzate (MI), IT
(54) **Reakční komora pro epitaxní reaktor z polovodičového materiálu s nerovnoměrným podélným průřezem a reaktor**
(32) 201800011158
(31) 17.12.2018
(33) IT
(86) PCT/IB2019/058873
(87) WO 2020/128653
(74) Havlík Švorčík a partneři, advokátní a patentová kancelář, JUDr. Michal Havlík, Hálkova 1406/2, Praha 2, Nové Město, 12000

(97) **EP 3886914**
(47) 29.03.2023
(97) 04.06.2020
(51) **A61K 47/68** (2017.01)
(96) 25.11.2019
(96) 19821395.1
(73) Bristol-Myers Squibb Company, Princeton, NJ 08543, US
(72) STROP, Pavel, Redwood City, California 94063, US
RAO-NAIK, Chetana, Redwood City, California 94063, US
DENG, Xiaodi, San Mateo, CA 94403, US
SHEPPARD, Paul O., Granite Falls, WA 98252, US
HOLDER, Patrick G., Piedmont, California 94611, US
YAMAZOE, Sayumi, Redwood City, California 94063, US
(54) **Protilátka obsahující C-koncové prodloužení lehkého řetězce obsahující glutamin, její konjugáty a způsoby a použití**
(32) 201862773708 P
(31) 30.11.2018
(33) US
(86) PCT/US2019/062913
(87) WO 2020/112588
(74) PATENTSERVIS Praha a.s., Na Podkovce 281/10, Praha 4, Podolí, 14700

(97) **EP 3887360**
(47) 18.01.2023
(97) 04.06.2020
(51) **C07D 277/56** (2006.01)
A01N 43/78 (2006.01)
C07D 411/12 (2006.01)
(96) 28.11.2019
(96) 19809480.7
(73) SYNGENTA PARTICIPATIONS AG, 4058 Basel, CH
(72) BURNS, David, Bracknell Berkshire RG42 6EY, GB
MONACO, Mattia, Riccardo, 4332 Stein, CH
RENDINE, Stefano, 4332 Stein, CH
LAMBERTH, Clemens, 4332 Stein, CH
EDMUNDS, Andrew, 4332 Stein, CH
BLUM, Mathias, 4332 Stein, CH
(54) **Mikrobiocidní deriváty thiazolu**
(32) 18209591
(31) 30.11.2018
(33) EP
(86) PCT/EP2019/082975
(87) WO 2020/109509
(74) Mgr. Jana Šuranová Traplová, advokátka, Přístavní 24, Praha 7, 17000

(97) **EP 3890488**
(47) 04.01.2023

(97) 11.06.2020		(97) EP 3898497	
(51) A01N 43/80	(2006.01)	(47) 08.02.2023	
A01N 41/10	(2006.01)	(97) 25.06.2020	
A01N 47/24	(2006.01)	(51) B67C 3/34	(1968.09)
A01N 43/40	(2006.01)	(96) 05.12.2019	
A01N 47/36	(2006.01)	(96) 19818000.2	
A01N 57/20	(2006.01)	(73) KHS GmbH, 44143 Dortmund, DE	
A01N 33/22	(2006.01)	(72) MATHEYKA, Thomas, 65817 Eppstein, DE	
A01N 43/70	(2006.01)	FICKERT, Hilmar, 65830 Kriftel, DE	
A01N 43/68	(2006.01)	(54) Plnicí zařízení	
A01N 47/30	(2006.01)	(32) 102018133126	
A01N 43/82	(2006.01)	(31) 20.12.2018	
A01N 37/22	(2006.01)	(33) DE	
A01N 47/38	(2006.01)	(86) PCT/EP2019/083854	
A01N 37/40	(2006.01)	(87) WO 2020/126523	
A01N 43/653	(2006.01)	(74) Čermák a spol., JUDr. Karel Čermák Ph.D. LL.M., advokát, Elišky	
A01N 43/50	(2006.01)	Peškové 735/15, Praha 5, Smíchov, 15000	
A01N 43/56	(2006.01)		
A01N 43/84	(2006.01)	(97) EP 3900553	
A01N 39/04	(2006.01)	(47) 15.02.2023	
A01P 13/00	(2006.01)	(97) 27.10.2021	
(96) 02.12.2019		(51) A24F 40/53	(2020.01)
(96) 19809101.9		(96) 23.04.2020	
(73) Bayer Aktiengesellschaft, 51373 Leverkusen, DE		(96) 20171186.8	
(72) TRABOLD, Klaus, 69123 Heidelberg, DE		(73) JT International SA, 1202 Geneva, CH	
LORENTZ, Lothar, 51545 Waldbröl, DE		(72) Lakraa, Karima, 1005 Lausanne, CH	
MENNE, Hubert, 55252 Mainz-Kastel, DE		(54) Způsob ovládání zařízení generující aerosol	
GATZWEILER, Elmar, 61231 Bad Nauheim, DE		(74) Mgr. Jana Šuranová Traplová, advokátka, Přístavní 24, Praha 7, 17000	
ROSINGER, Christopher Hugh, 65719 Hofheim, DE			
HAAF, Klaus Bernhard, 65779 Kelkheim, DE		(97) EP 3920538	
(54) Herbicidní kompozice		(47) 22.02.2023	
(32) 18211041		(97) 08.12.2021	
(31) 07.12.2018		(51) H04N 19/597	(2014.01)
(33) EP		H04N 19/70	(2014.01)
(86) PCT/EP2019/083226		H04N 19/46	(2014.01)
(87) WO 2020/114932		H04N 19/61	(2014.01)
(74) Mgr. Jana Šuranová Traplová, advokátka, Přístavní 24, Praha 7, 17000		H04N 13/00	(2006.01)
		(96) 11.04.2008	
(97) EP 3892139		(96) 21180823.3	
(47) 08.03.2023		(73) Dolby International AB, Dublin, D02 VK60, IE	
(97) 13.10.2021		(72) PANDIT, Purvin Bibhas, Franklin Park, 08823, US	
(51) A24F 47/00	(2006.01)	YIN, Peng, New York, 10019-4703, US	
A24F 40/46	(2020.01)	TIAN, Dong, West Windsor, 08550, US	
A24F 40/70	(2020.01)	(54) Skládání při kódování a dekódování videa	
(96) 17.12.2013		(32) 923014 P, 925400 P	
(96) 21176348.7		(31) 12.04.2007, 20.04.2007	
(73) Philip Morris Products S.A., 2000 Neuchâtel, CH		(33) US, US	
(72) SCHNEIDER, Jean-Claude, 2012 Auvernier, CH		(74) Havlík Švorčík a partneři, advokátní a patentová kancelář, JUDr. Michal	
PLOJOUX, Julien, 1208 Geneva, CH		Havlík, Hálkova 1406/2, Praha 2, Nové Město, 12000	
FERNANDO, Felix, Basingstoke, RG24 7HF, GB			
GREIM, Olivier, 1400 Yverdon-les-Bains, CH		(97) EP 3928038	
(54) Topná soustava pro systém generující aerosol		(47) 22.03.2023	
(32) 12275223		(97) 27.08.2020	
(31) 28.12.2012		(51) F24D 10/00	(2006.01)
(33) EP		(96) 20.02.2020	
(74) PatentEnter s.r.o., Koliště 1965/13a, Brno, Černá Pole, 60200		(96) 20706692.9	
		(73) E.ON Sverige AB, 205 09 Malmö, SE	
(97) EP 3897295		(72) ROSÉN, Per, 227 33 Lund, SE	
(47) 04.01.2023		SKOGSTRÖM, Jacob, 234 42 Lomma, SE	
(97) 25.06.2020		ROSENQVIST, Fredrik, 254 51 Helsingborg, SE	
(51) A47B 88/467	(2017.01)	LINDOFF, Bengt, 237 35 Bjärred, SE	
(96) 06.11.2019		(54) Způsob a zařízení pro určování odchylky v okruhu tepelné energie	
(96) 19835581.0		(32) 19158428	
(73) Fulterer AG & Co KG, 6890 Lustenau, AT		(31) 21.02.2019	
(72) MÜLLER, Wolfgang, 6890 Lustenau, AT		(33) EP	
BECHTER, Matthias, 6923 Lauterach, AT		(86) PCT/EP2020/054414	
(54) Samonavijecí zařízení		(87) WO 2020/169699	
(32) 3852018		(74) ZIVKO MIJATOVIĆ & PARTNERS s.r.o., Jugoslávských partyzánů	
(31) 21.12.2018		639/26, Praha 6, Bubeneč, 16000	
(33) AT			
(86) PCT/AT2019/000032		(97) EP 3932176	
(87) WO 2020/124104		(47) 11.01.2023	
(74) Čermák a spol., JUDr. Karel Čermák Ph.D. LL.M., advokát, Elišky		(97) 05.01.2022	
Peškové 735/15, Praha 5, Smíchov, 15000		(51) A01D 80/02	(2006.01)
		A01D 89/00	(2006.01)
		E01H 15/00	(2006.01)

(96) 22.06.2021
(96) 21180876.1
(73) B. Strautmman & Söhne GmbH u. Co. KG, 49196 Bad Laer, DE
(72) Strautmman, Wolfgang, 49196 Bad Laer, DE
(54) **Buben pro podávací zařízení**
(32) 102020117038
(31) 29.06.2020
(33) DE
(74) Havlík Švorčík a partneři, advokátní a patentová kancelář, JUDr. Michal Havlík, Hálkova 1406/2, Praha 2, Nové Město, 12000

(97) **EP 3960232**
(47) 04.01.2023
(97) 02.03.2022
(51) **A61N 1/36** (2006.01)
G16H 40/67 (2018.01)
(96) 13.04.2020
(96) 21193671.1
(73) Novocure GmbH, 6039 Root D4, CH
(72) WASSERMAN, Yoram, 34995 Haifa, IL
BAR-TAL, Golan, 30950 Zichron Ya'akov, IL
VARSHAVER, Michael, Durham, 03824, US
ELKABETZ, Shimon, 14136 TIBERIAS, IL
(54) **Nahrávání dat z izolovaného systému bez narušení izolace**
(32) 201962835147 P
(31) 17.04.2019
(33) US
(74) Havlík Švorčík a partneři, advokátní a patentová kancelář, JUDr. Michal Havlík, Hálkova 1406/2, Praha 2, Nové Město, 12000

(97) **EP 3968923**
(47) 22.03.2023
(97) 19.11.2020
(51) **B32B 37/14** (2006.01)
A61F 13/15 (2006.01)
A61F 13/49 (2006.01)
B32B 3/28 (2006.01)
B32B 5/02 (2006.01)
B32B 27/12 (2006.01)
(96) 12.05.2020
(96) 20730481.7
(73) Fameccanica.Data S.p.A., 66020 San Giovanni Teatino (CH), IT
(72) BONELLI, Guido, 65129 Pescara, IT
(54) **Způsob výroby elastické kompozitní tkaniny a elastická kompozitní tkanina**
(32) 201900006819
(31) 16.05.2019
(33) IT
(86) PCT/IB2020/054462
(87) WO 2020/230012
(74) PATENTSERVIS Praha a.s., Na Podkovce 281/10, Praha 4, Podolí, 14700

(97) **EP 3971045**
(47) 28.12.2022
(97) 23.03.2022
(51) **B60T 7/20** (2006.01)
B60T 8/17 (2006.01)
B62D 59/04 (2006.01)
B60D 1/24 (2006.01)
B60L 50/20 (2019.01)
(96) 17.09.2020
(96) 20196699.1
(73) Nüwiel GmbH, 20539 Hamburg, DE
(72) Kahn, Fahad Aman, 21073 Hamburg, DE
Qammar, Muhammad Ali, 21075 Hamburg, DE
(54) **Systém motorem poháněného přívěsu a tažného zařízení**
(74) THK Legal s.r.o., Mgr. Jana Šuranová Traplová, Přístavní 531/24, Praha 7, Holešovice, 17000

(97) **EP 3981986**
(47) 01.02.2023
(97) 13.04.2022
(51) **F04C 18/12** (2006.01)
F04C 25/02 (2006.01)
F04D 19/04 (2006.01)
F04D 29/063 (2006.01)

F16N 7/36 (2006.01)
F16C 33/66 (2006.01)
F04D 29/059 (2006.01)
F16C 33/76 (2006.01)
(96) 20.12.2019
(96) 21211707.1
(73) Ebara Corporation, Tokyo 144-8510, JP
(72) NAGAYAMA, Masami, Tokyo, 144-8510, JP
(54) **Ložiskové zařízení a agregát vakuového čerpadla**
(32) 2018247320, 2019205277
(31) 28.12.2018, 13.11.2019
(33) JP, JP
(74) Mgr. Jana Šuranová Traplová, advokátka, Přístavní 24, Praha 7, 17000

(97) **EP 3990715**
(47) 11.01.2023
(97) 18.03.2021
(51) **E04B 1/41** (2006.01)
E04G 21/18 (2006.01)
(96) 20.08.2020
(96) 20761189.8
(73) Wilhelm Modersohn GmbH & Co. KG, 32139 Spenge, DE
(72) MODERSOHN, Wilhelm Jochen Peter, 32139 Spenge, DE
(54) **Kotevní prvek a způsob pro montáž kotevního profilu do montážního tělesa z betonu**
(32) 102019124308
(31) 10.09.2019
(33) DE
(86) PCT/EP2020/073370
(87) WO 2021/047876
(74) Havlík Švorčík a partneři, advokátní a patentová kancelář, JUDr. Otakar Švorčík, Hálkova 1406/2, Praha 2, Nové Město, 12000

(97) **EP 3995060**
(47) 11.01.2023
(97) 11.05.2022
(51) **A47K 13/26** (2006.01)
(96) 06.11.2020
(96) 20206159.4
(73) Zhejiang Hengyuan Sanitary Ware Co., Ltd., Linhai, Zhejiang 317000, CN
(72) Xiaofeng, Xu, Linhai, Zhejiang 317000, CN
(54) **Zařízení pro montáž sestavy záchodového sedátka k záchodové míse a od záchodové mísy**
(74) PATENTSERVIS Praha a.s., Na Podkovce 281/10, Praha 4, Podolí, 14700

(97) **EP 4001725**
(47) 18.01.2023
(97) 25.05.2022
(51) **F16L 55/10** (2006.01)
(96) 26.10.2021
(96) 21204732.8
(73) Tatsuno Corporation, Tokyo 108-0073, JP
(72) TAKEZAWA, Masahiro, Tokyo, 108-0073, JP
(54) **Trubkový spoj**
(32) 2020194101
(31) 24.11.2020
(33) JP
(74) Rott, Růžička & Guttman a spol., Vyskočilova 1566, Praha 4, Michle, 14000

(97) **EP 4010082**
(47) 25.01.2023
(97) 17.02.2022
(51) **A61P 35/00** (2006.01)
A61K 35/17 (2015.01)
C07K 16/28 (2006.01)
C12N 5/0783 (2010.01)
C07K 16/30 (2006.01)
C07K 16/32 (2006.01)
C07K 16/40 (2006.01)
C07K 16/42 (2006.01)
(96) 14.08.2021
(96) 21756070.5
(73) GammaDelta Therapeutics Limited, London W12 7FQ, GB
(72) UDEN, Mark, London W12 7FQ, GB

TUNA, Mihriban, London W12 7FQ, GB	(97)	19.10.2022		
MOUNT, Natalie, London W12 7FQ, GB	(51)	B29C 33/48	(2006.01)	
GOOD, Robert, London W12 7FQ, GB		B29C 33/50	(2006.01)	
FREEDMAN, Joshua, London W12 7FQ, GB		B29C 45/26	(2006.01)	
BHUMBRA, Shefali, London W12 7FQ, GB		B29C 45/44	(2006.01)	
NUSSBAUMER, Oliver, London Greater London W12 7FQ, GB	(96)	14.03.2022		
MEHTA, Raj Jaysukhlal, London Greater London W12 7FQ, GB	(96)	22161781.4		
(54) Multispecifické protilátky anti-TCR variabilní delta 1	(73)	MD Elektronik GmbH, 84478 Waldkraiburg, DE		
(32) PCT/GB2020/051959, 202102222, 202102224	(72)	Andert, Alexander, 84478 Waldkraiburg, DE		
(31) 14.08.2020, 17.02.2021, 17.02.2021	(54)	Vložka, nástroj, zařízení a způsob pro výrobu výlisků s podřezem		
(33) GB, GB, GB	(32)	102021109601		
(86) PCT/IB2021/057509	(31)	16.04.2021		
(87) WO 2022/034562	(33)	DE		
(74) Mgr. Jana Šuranová Traplová advokátka, Přístavní 24, Praha 7, 17000	(74)	ZIVKO MJATOVIC & PARTNERS s.r.o., Jugoslávských partyzánů 639/26, Praha 6, Bubeneč, 16000		
<hr/>				
(97) EP 4024921	(97)	EP 4101791		
(47) 21.12.2022	(47)	18.01.2023		
(97) 06.07.2022	(97)	14.12.2022		
(51) H04W 8/02	(51)	B65G 1/04	(2006.01)	
		B65G 1/02	(2006.01)	
H04W 48/08	(2009.01)			
H04W 48/18	(2009.01)			
H04W 60/04	(2009.01)			
H04W 76/18	(2018.01)			
(96) 20.04.2018	(96)	24.07.2014		
(96) 22156962.7	(96)	22188104.8		
(73) Orange, 92130 Issy-les-Moulineaux, FR	(73)	Ocado Innovation Limited, Hatfield, Hertfordshire AL10 9UL, GB		
(72) BONNET, Cédric, 92326 CHÂTILLON CEDEX, FR	(72)	LINDBO, Lars Sverker Ture, Hertfordshire, AL10 9UL, GB		
EL MOUMOUHI, Sanaa, 92326 CHÂTILLON CEDEX, FR		STADIE, Robert, Hertfordshire, AL10 9UL, GB		
(54) Zajištění výběru navštívené sítě při roamingu	(54)	Mřížková rámová konstrukce		
(32) 1753798	(32)	201314313		
(31) 28.04.2017	(31)	09.08.2013		
(33) FR	(33)	GB		
(74) Mgr. Jana Šuranová Traplová, advokátka, Přístavní 24, Praha 7, 17000	(74)	PATENTSERVIS Praha a.s., Na Podkovce 281/10, Praha 4, Podolí, 14700		
<hr/>				
(97) EP 4074484				
(47) 08.03.2023				

Zveřejněné překlady pozměněného nebo omezeného znění evropských patentových spisů

U následujících udělených evropských patentů s účinky pro Českou republiku byl majitelem předložen český překlad pozměněného nebo omezeného znění evropského patentového spisu (§35f odst. 3 zákona č. 527/1990 Sb., v platném znění).

Datem zveřejnění překladu pozměněného nebo omezeného znění evropského patentového spisu je datum publikace tohoto Věstníku.

(97) EP 1521723	(97) EP 2493525	(97) EP 3064508
(97) EP 1651034	(97) EP 2643238	(97) EP 3071047
(97) EP 2349582	(97) EP 3034347	(97) EP 3240656

Evropské patenty zachované v pozměněném nebo omezeném znění

V této části jsou uvedeny evropské patenty s účinky pro Českou republiku, které byly Evropským úřadem podle článku 102 Úmluvy o udělování evropských patentů zachovány v omezeném znění podle čl. 105a - 105c EPC 2000, nebo v pozměněném znění (§ 35f zákona č. 527/1990 Sb., v platném znění).

(97)	Datum oznámení o zachování patentu	(97)	Datum oznámení o zachování patentu
EP 2285816	12.04.2023	EP 2964109	12.04.2023
EP 2613995	12.04.2023	EP 3164520	12.04.2023

Evropské patenty zrušené Evropským patentovým úřadem

Následující evropské patenty udělené Evropským patentovým úřadem s účinky pro Českou republiku byly zrušeny Evropským patentovým úřadem podle článku 102 Úmluvy o udělování evropských patentů (§ 35f odst 2 zákona č. 527/1990 Sb., v platném znění).

(97) EP 1904570	(97) EP 2182945	(97) EP 2693161	(97) EP 3278855
-----------------	-----------------	-----------------	-----------------

MK4A

Zánik evropských patentů uplynutím doby platnosti

Následující evropské patenty udělené Evropským patentovým úřadem s účinky pro Českou republiku zanikly z důvodu uplynutí maximální doby platnosti patentu (§ 22 písm. a) zákona č. 527/1990 Sb., v platném znění).

(97) EP 1420822	(97) EP 1501806	(97) EP 2919390	(97) EP 3515071
(97) EP 1441087	(97) EP 1503995	(97) EP 3054680	(97) EP 3515072
(97) EP 1487461	(97) EP 1614203	(97) EP 3054681	(97) EP 3525464
(97) EP 1494647	(97) EP 1615506	(97) EP 3324623	(97) EP 3525465
(97) EP 1496857	(97) EP 1739972	(97) EP 3324624	(97) EP 3525466
(97) EP 1497103	(97) EP 1742483	(97) EP 3324625	(97) EP 3525467
(97) EP 1499313	(97) EP 1742484	(97) EP 3324626	

MM4A

Zánik evropských patentů nezaplacením poplatků za udržování platnosti patentu

Následující evropské patenty udělené Evropským patentovým úřadem s účinky pro Českou republiku zanikly pro nezaplacení poplatků za udržování platnosti patentu (§ 22 písm. b) zákona č. 527/1990 Sb., v platném znění).

(97) EP 1405743	(97) EP 2077976	(97) EP 2622937	(97) EP 3001132
(97) EP 1470298	(97) EP 2078073	(97) EP 2628754	(97) EP 3006736
(97) EP 1518815	(97) EP 2079953	(97) EP 2629924	(97) EP 3006737
(97) EP 1525784	(97) EP 2081706	(97) EP 2630098	(97) EP 3018065
(97) EP 1547423	(97) EP 2081707	(97) EP 2631241	(97) EP 3027292
(97) EP 1549867	(97) EP 2087183	(97) EP 2638900	(97) EP 3049467
(97) EP 1554069	(97) EP 2088935	(97) EP 2645861	(97) EP 3049754
(97) EP 1558089	(97) EP 2096794	(97) EP 2712913	(97) EP 3052256
(97) EP 1563846	(97) EP 2152437	(97) EP 2745205	(97) EP 3052291
(97) EP 1583438	(97) EP 2172136	(97) EP 2750985	(97) EP 3054908
(97) EP 1626133	(97) EP 2172382	(97) EP 2760860	(97) EP 3058024
(97) EP 1640577	(97) EP 2175219	(97) EP 2763685	(97) EP 3058427
(97) EP 1645696	(97) EP 2187058	(97) EP 2763948	(97) EP 3062836
(97) EP 1645734	(97) EP 2195769	(97) EP 2764253	(97) EP 3078932
(97) EP 1647642	(97) EP 2205956	(97) EP 2764317	(97) EP 3097919
(97) EP 1647792	(97) EP 2206727	(97) EP 2764405	(97) EP 3147175
(97) EP 1661444	(97) EP 2207611	(97) EP 2764586	(97) EP 3150409
(97) EP 1667678	(97) EP 2211851	(97) EP 2766620	(97) EP 3150522
(97) EP 1670444	(97) EP 2217578	(97) EP 2766994	(97) EP 3154168
(97) EP 1675700	(97) EP 2253550	(97) EP 2767282	(97) EP 3156560
(97) EP 1678103	(97) EP 2253551	(97) EP 2771068	(97) EP 3156688
(97) EP 1678104	(97) EP 2256047	(97) EP 2772261	(97) EP 3162718
(97) EP 1678397	(97) EP 2301778	(97) EP 2789970	(97) EP 3197596
(97) EP 1685016	(97) EP 2302143	(97) EP 2803245	(97) EP 3198119
(97) EP 1689958	(97) EP 2305905	(97) EP 2803246	(97) EP 3198211
(97) EP 1759373	(97) EP 2318809	(97) EP 2857341	(97) EP 3199160
(97) EP 1765739	(97) EP 2319309	(97) EP 2857342	(97) EP 3201150
(97) EP 1770318	(97) EP 2334534	(97) EP 2859996	(97) EP 3201151
(97) EP 1780689	(97) EP 2342470	(97) EP 2860435	(97) EP 3201260
(97) EP 1783059	(97) EP 2349261	(97) EP 2860447	(97) EP 3204170
(97) EP 1792626	(97) EP 2349810	(97) EP 2891865	(97) EP 3207010
(97) EP 1794914	(97) EP 2356083	(97) EP 2897501	(97) EP 3208514
(97) EP 1799269	(97) EP 2375817	(97) EP 2900669	(97) EP 3209890
(97) EP 1799635	(97) EP 2434103	(97) EP 2900872	(97) EP 3240550
(97) EP 1809500	(97) EP 2439458	(97) EP 2901098	(97) EP 3251823
(97) EP 1813129	(97) EP 2441419	(97) EP 2903896	(97) EP 3306253
(97) EP 1817190	(97) EP 2465537	(97) EP 2903943	(97) EP 3308752
(97) EP 1905501	(97) EP 2482695	(97) EP 2903965	(97) EP 3309099
(97) EP 1908720	(97) EP 2482768	(97) EP 2906345	(97) EP 3325581
(97) EP 1908760	(97) EP 2483044	(97) EP 2906421	(97) EP 3352742
(97) EP 1916344	(97) EP 2483045	(97) EP 2906422	(97) EP 3355795
(97) EP 1928405	(97) EP 2483049	(97) EP 2906499	(97) EP 3356337
(97) EP 1928805	(97) EP 2483057	(97) EP 2906563	(97) EP 3358032
(97) EP 1930244	(97) EP 2483214	(97) EP 2906595	(97) EP 3359304
(97) EP 1931214	(97) EP 2485723	(97) EP 2906835	(97) EP 3359467
(97) EP 1934508	(97) EP 2502255	(97) EP 2907270	(97) EP 3377952
(97) EP 1935224	(97) EP 2509955	(97) EP 2909307	(97) EP 3467307
(97) EP 1937119	(97) EP 2510235	(97) EP 2917044	(97) EP 3515617
(97) EP 1943264	(97) EP 2573305	(97) EP 2917782	(97) EP 3515623
(97) EP 1945235	(97) EP 2574477	(97) EP 2919652	(97) EP 3519419
(97) EP 1946341	(97) EP 2581411	(97) EP 2920625	(97) EP 3523122
(97) EP 1960743	(97) EP 2618830	(97) EP 2920627	(97) EP 3523352
(97) EP 2042212	(97) EP 2619140	(97) EP 2928754	(97) EP 3628869
(97) EP 2048486	(97) EP 2619935	(97) EP 2930382	(97) EP 3633135
(97) EP 2052941	(97) EP 2622028	(97) EP 2932008	(97) EP 3688284
(97) EP 2077012	(97) EP 2622626	(97) EP 2944646	(97) EP 3695167

PD4A

Převod práv a ostatní změny majitelů evropských patentů

(97) **EP 1627360**
(73) Dolby International AB, Dublin D02 VK60, IE

(97) **EP 2043783**
(73) Clariant Produkte (Deutschland) GmbH, 65929 Frankfurt am Main, DE

(97) **EP 2300157**
(73) Clariant International Ltd, 4132 Muttenz, CH

(97) **EP 2484371**
(73) KemPharm Denmark A/S, 2200 Copenhagen N, DK

(97) **EP 2484371**
(73) KemPharm, Inc., Celebration, 34747, FL, US

(97) **EP 2520840**
(73) Telebrands Corp., Fairfield, 07004, NJ, US

(97) **EP 2646044**
(73) KemPharm, Inc., Celebration, 34747, FL, US

(97) **EP 2648839**
(73) Clariant Produkte (Deutschland) GmbH, 65929 Frankfurt am Main, DE

(97) **EP 2659675**
(73) Dolby International AB, Dublin D02 VK60, IE

(97) **EP 2659679**
(73) Dolby International AB, Dublin D02 VK60, IE

(97) **EP 2740222**
(73) Dolby International AB, Dublin D02 VK60, IE

(97) **EP 2760401**
(73) TECMEN ELECTRONICS CO., LTD., Nanjing, Jiangsu 211500, CN

(97) **EP 2767090**
(73) Dolby International AB, Dublin D02 VK60, IE

(97) **EP 2777269**
(73) Dolby International AB, Dublin D02 VK60, IE

(97) **EP 2914291**
(73) Bioverativ USA Inc., Waltham, 02451, MA, US

(97) **EP 2943953**
(73) Dolby International AB, Dublin D02 VK60, IE

(97) **EP 2949315**
(73) Harbin Bellevue Pharmaceutical Co., Ltd., Harbin, Economic-
Technological Development Zone, CN

(97) **EP 2954519**
(73) Dolby International AB, Dublin D02 VK60, IE

(97) **EP 2968440**
(73) ZYMEWORKS BC INC., Vancouver, BC, V5T 1G4, CA

(97) **EP 2981088**
(73) Dolby International AB, Dublin D02 VK60, IE

(97) **EP 2981958**
(73) Dolby International AB, Dublin D02 VK60, IE

(97) **EP 2981963**
(73) Dolby International AB, Dublin D02 VK60, IE

(97) **EP 2985998**
(73) Dolby International AB, Dublin D02 VK60, IE

(97) **EP 2991350**
(73) Dolby International AB, Dublin D02 VK60, IE

(97) **EP 2991351**
(73) Dolby International AB, Dublin D02 VK60, IE

(97) **EP 3005350**
(73) Dolby International AB, Dublin D02 VK60, IE

(97) **EP 3005355**
(73) Dolby International AB, Dublin D02 VK60, IE

(97) **EP 3008727**
(73) Dolby International AB, Dublin D02 VK60, IE

(97) **EP 3044785**
(73) Dolby International AB, Dublin D02 VK60, IE

(97) **EP 3044788**
(73) Dolby International AB, Dublin D02 VK60, IE

(97) **EP 3086557**
(73) Dolby International AB, Dublin D02 VK60, IE

(97) **EP 3146061**
(73) Clariant Produkte (Deutschland) GmbH, 65929 Frankfurt am Main, DE

(97) **EP 3166314**
(73) Dolby International AB, Dublin D02 VK60, IE

(97) **EP 3182707**
(73) Dolby International AB, Dublin D02 VK60, IE

(97) **EP 3193840**
(73) KemPharm, Inc., Celebration, 34747, FL, US

(97) **EP 3194593**
(73) AbVitro LLC, Summit, 07901, NJ, US

(97) **EP 3201918**
(73) Dolby International AB, Dublin D02 VK60, IE

(97) **EP 3209021**
(73) Dolby International AB, Dublin D02 VK60, IE

(97) **EP 3213322**
(73) Dolby International AB, Dublin D02 VK60, IE

(97) **EP 3223542**
(73) Dolby International AB, Dublin D02 VK60, IE

(97) **EP 3268956**
(73) Dolby International AB, Dublin D02 VK60, IE

(97) **EP 3268961**
(73) Dolby International AB, Dublin D02 VK60, IE

(97) **EP 3296401**
(73) Clariant Produkte (Deutschland) GmbH, 65929 Frankfurt am Main, DE

(97) **EP 3297800**
(73) Pollmeier Maschinenbau GmbH & Co. KG, 59872 Meschede, DE

(97) **EP 3347481**
(73) Clariant Produkte (Deutschland) GmbH, 65929 Frankfurt am Main, DE

(97) **EP 3370425**
(73) Dolby International AB, Dublin D02 VK60, IE

(97) **EP 3442228**
(73) Dolby International AB, Dublin D02 VK60, IE

(97) **EP 3445051**
(73) Dolby International AB, Dublin D02 VK60, IE

(97) **EP 3448382**
(73) KemPharm, Inc., Celebration, 34747, FL, US

(97) **EP 3457359**
(73) Dolby International AB, Dublin D02 VK60, IE

(97) **EP 3490258**
(73) Dolby International AB, Dublin D02 VK60, IE

(97) **EP 3518233**
(73) Dolby International AB, Dublin D02 VK60, IE

(97) **EP 3568655**
(73) Core Production Waalwijk B.V., 5145NE Waalwijk, NL

(97) **EP 3598443**
(73) Dolby International AB, Dublin D02 VK60, IE

(97) **EP 3614415**
(73) SK enpulse Co., Ltd., Gyeonggi-do 17784, KR

(97) **EP 3657500**
(73) Dolby International AB, Dublin D02 VK60, IE

(97) **EP 3675491**
(73) Dolby International AB, Dublin D02 VK60, IE

(97) **EP 3678097**
(73) Dolby International AB, Dublin D02 VK60, IE

(97) **EP 3694209**
(73) Dolby International AB, Dublin D02 VK60, IE

(97) **EP 3767950**
(73) Dolby International AB, Dublin D02 VK60, IE

(97) **EP 3872809**
(73) Dolby International AB, Dublin D02 VK60, IE

(97) **EP 3913579**
(73) Dolby International AB, Dublin D02 VK60, IE

FG1K

Zapsané užité vzory - přehled podle čísel zápisu

V období uzávěrky tohoto čísla Věstníku zapsal Úřad průmyslového vlastnictví tyto užité vzory.

(11)	(51)		(11)	(51)		(11)	(51)	
36995	B 65 G 33/02	(2006.01)	36999	B 66 F 1/06	(2006.01)	37003	F 17 D 1/04	(2006.01)
36996	A 61 F 7/02	(2006.01)	37000	G 01 N 1/00	(2006.01)	37004	A 01 N 33/12	(2006.01)
36997	B 60 R 11/04	(2006.01)	37001	G 01 N 1/00	(2006.01)			
36998	B 65 B 17/02	(2006.01)	37002	G 01 N 1/02	(2006.01)			

FG1K

Zapsané užité vzory - řazené podle MPT

(51)	A01N 33/12	(2006.01)	(22)	05.11.2020	
(11)	37004		(47)	18.04.2023	
(21)	2022-40596		(73)	Vaniček Petr Ing., Plzeň, Bolevec, CZ	
(22)	20.12.2022			Král Jaroslav, Ostrava, Moravská Ostrava, CZ	
(47)	18.04.2023			Holuša Václav RNDr., Dolní Lhota, CZ	
(73)	Kolarz Michael, Frýdek-Místek, CZ		(72)	Vaniček Petr Ing., Plzeň, Bolevec, CZ	
(72)	Kolarz Michael, Frýdek-Místek, CZ			Král Jaroslav, Ostrava, Moravská Ostrava, CZ	
(54)	Dezinfekční přípravek, vhodný pro povrchovou dezinfekci a dezinfekci rukou			Holuša Václav RNDr., Dolní Lhota, CZ	
(74)	Ing. Pavel Nádvořík s.r.o., Klínová 620/1, Ostrava, Hulváky, 70900		(54)	Nosná konstrukce pro řízený gravitační posun neseného materiálu a zařízení s touto nosnou konstrukcí	
			(74)	Langrova, s.r.o., Skřetova 1011/48, Plzeň, Jižní Předměstí, 30100	
(51)	A61F 7/02	(2006.01)	(51)	B66F 1/06	(2006.01)
	A61F 13/06	(2006.01)		B66F 7/28	(2006.01)
	A61F 13/10	(2006.01)	(11)	36999	
	A61F 13/14	(2006.01)	(21)	2022-40362	
	A41C 3/00	(2006.01)	(22)	18.10.2022	
	A41D 1/215	(2018.01)	(47)	18.04.2023	
(11)	36996		(73)	Schneider Zdeněk, Jablonec nad Nisou, CZ	
(21)	2020-38265		(72)	Schneider Zdeněk, Jablonec nad Nisou, CZ	
(22)	03.08.2015		(54)	Zdvihací zařízení pro paletová zboží	
(47)	18.04.2023		(74)	RETROPATENT s.r.o., Dobiášova 1246/29, Liberec, Liberec VI-Rochlice, 46006	
(32)	04.08.2014, 21.04.2015				
(31)	201429846/U, 201530993/U		(51)	F17D 1/04	(2006.01)
(33)	CZ, CZ			F17D 3/00	(2006.01)
(73)	BOK & LK s.r.o., Kadaň, CZ		(11)	37003	
	Světlo Kadaň z.s., Kadaň, CZ		(21)	2022-40584	
(72)	Štefanková Martina Bc., Klášterec nad Ohří, CZ		(22)	16.12.2022	
(54)	Zábalový prostředek		(47)	18.04.2023	
(74)	Čermák a spol., JUDr. Karel Čermák Ph.D. LL.M., advokát, Elišky Peškové 735/15, Praha 5, Smíchov, 15000		(73)	AFP - CZ, spol. s r.o., Havířov, Prostřední Suchá, CZ	
			(72)	Večerek Jaromír Ing., CSc., Opava, Předměstí, CZ	
(51)	B60R 11/04	(2006.01)	(54)	Zařízení pro náhradní zásobování plynem	
	B60R 11/02	(2006.01)	(74)	Ing. Kateřina Gregorová, Sokolská třída 966/22, Ostrava, Moravská Ostrava, 702 00	
	B60R 11/00	(2006.01)			
	F16M 11/04	(2006.01)	(51)	G01N 1/00	(2006.01)
(11)	36997			G01N 1/10	(2006.01)
(21)	2022-39646			G01N 1/22	(2006.01)
(22)	07.02.2022		(11)	37000	
(47)	18.04.2023		(21)	2022-40475	
(73)	Škoda Auto a.s., Mladá Boleslav, Mladá Boleslav II, CZ		(22)	14.11.2022	
(72)	Vaško Pavel Ing., Zaječice, CZ		(47)	18.04.2023	
(54)	Palubní deska automobilu		(73)	Krůtil Jan, Brno, Obřany, CZ	
			(72)	Krůtil Jan, Brno, Obřany, CZ	
(51)	B65B 17/02	(2006.01)	(54)	Návarek pro odběr chemického vzorku plynu z potrubí	
	A61J 1/00	(2023.01)	(74)	Mgr. Jiří Navrátil, advokát, Dykova 2230/2, Brno, Židenice, 63600	
(11)	36998				
(21)	2022-40283		(51)	G01N 1/00	(2006.01)
(22)	10.04.2022			G01N 1/10	(2006.01)
(47)	18.04.2023			G01N 1/22	(2006.01)
(73)	Kašpar Martin, Praha 4, Libuš, CZ		(11)	37001	
(54)	Sestava energetického nápoje s inhalátory kyslíku		(21)	2022-40486	
			(22)	15.11.2022	
(51)	B65G 33/02	(2006.01)	(47)	18.04.2023	
	B65G 33/08	(2006.01)	(73)	Krůtil Jan, Brno, Obřany, CZ	
	B65G 33/30	(2006.01)	(72)	Krůtil Jan, Brno, Obřany, CZ	
(11)	36995				
(21)	2020-38202				

(54) **Odběrový návarek tlakový**
(74) Mgr. Jiří Navrátil, advokát, Dykova 2230/2, Brno, Židenice, 63600

(51) **G01N 1/02** (2006.01)
G01N 1/10 (2006.01)
G01N 1/22 (2006.01)

(11) 37002
(21) **2022-40487**

(22) 15.11.2022

(47) 18.04.2023

(73) Krůtil Jan, Brno, Obřany, CZ

(72) Krůtil Jan, Brno, Obřany, CZ

(54) **Návarek pro měření teploty v potrubí**

(74) Mgr. Jiří Navrátil, advokát, Dykova 2230/2, Brno, Židenice, 63600

Seznam majitelů zapsaných užitečných vzorů

(73)	(11)	(51)	(2006.01)	(73)	(11)	(51)	(2006.01)
AFP - CZ, spol. s r.o., Havířov, Prostřední Suchá, CZ	37003	F 17 D 1/04	(2006.01)	Král Jaroslav, Ostrava, Moravská Ostrava, CZ	36995	B 65 G 33/02	(2006.01)
BOK & LK s.r.o., Kadaň, CZ	36996	A 61 F 7/02	(2006.01)	Krůtil Jan, Brno, Obřany, CZ	37000	G 01 N 1/00	(2006.01)
Světlo Kadaň z.s., Kadaň, CZ	36996	A 61 F 7/02	(2006.01)	Krůtil Jan, Brno, Obřany, CZ	37001	G 01 N 1/00	(2006.01)
Škoda Auto a.s., Mladá Boleslav, Mladá Boleslav II, CZ	36997	B 60 R 11/04	(2006.01)	Krůtil Jan, Brno, Obřany, CZ	37002	G 01 N 1/02	(2006.01)
Holuša Václav RNDr., Dolní Lhota, CZ	36995	B 65 G 33/02	(2006.01)	Schneider Zdeněk, Jablonec nad Nisou, CZ	36999	B 66 F 1/06	(2006.01)
Kašpar Martin, Praha 4, Libuš, CZ	36998	B 65 B 17/02	(2006.01)	Vaniček Petr Ing., Plzeň, Bolevec, CZ	36995	B 65 G 33/02	(2006.01)
Kolarz Michael, Frýdek-Místek, CZ	37004	A 01 N 33/12	(2006.01)				

FG4Q

Zapsané průmyslové vzory - přehled podle čísel zápisu

V období uzávěrky tohoto čísla Věstníku zapsal Úřad průmyslového vlastnictví tyto průmyslové vzory:

(11)	(51)	(11)	(51)
38138	12-16	38140	25-03
38139	12-16	38141	19-08

FG4Q

Zapsané průmyslové vzory - přehled podle tříd

- (51) **12-16**
(11) 38138
(21) 2022-42189
(22) 02.12.2022
(15) 13.04.2023
(45) 06.12.2023
(54) **Náhradní díly automobilu**
(28) 10
(73) SEAT, S.A., Martorell 08760 (Barcelona), ES
(72) Díez Pérez Jorge, Martorell 08760 (Barcelona), ES
(74) PATENTSERVIS Praha a.s., Na Podkovce 281/10, Praha 4, Podolí, 14700

(55) **Zveřejnění průmyslového vzoru je odloženo do: 06.12.2023**

- (51) **12-16**
(11) 38139
(21) 2022-42152
(22) 05.09.2022
(15) 14.04.2023
(54) **Držáky zpětné kamery vozidla**
(28) 9
(73) Volvo Truck Corporation, 405 08 Göteborg, SE
(72) Tomic Dejan, 417 28 Göteborg, SE
Ovacik Ismail, 411 43 Göteborg, SE
Brigljevic Sinisa, 71409 Schwaikheim, DE
(74) Havlík Švorčík a partneři, advokátní a patentová kancelář, JUDr. Martin Švorčík, advokát, Hálkova 1406/2, Praha 2, Nové Město, 12000

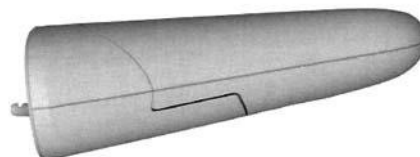

1.2

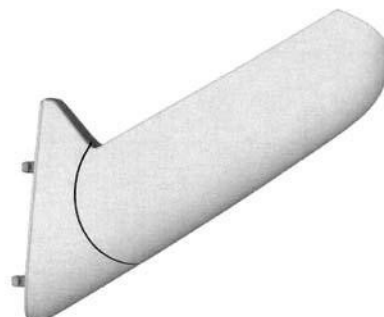

1.3



1.1



1.4



1.5



2.1

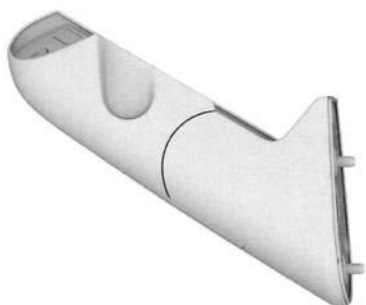

1.6

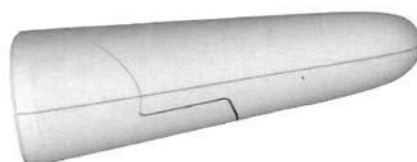

2.2



1.7

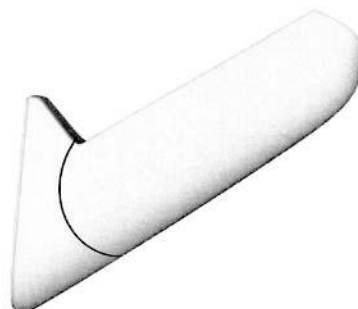

2.3

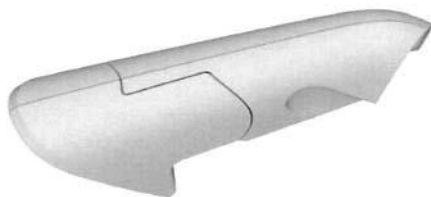

1.8

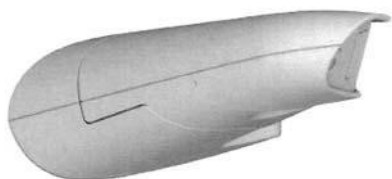

2.4



2.7

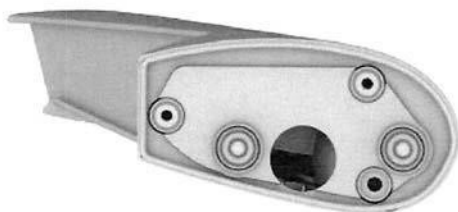

2.5

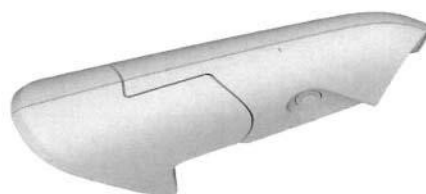

2.8

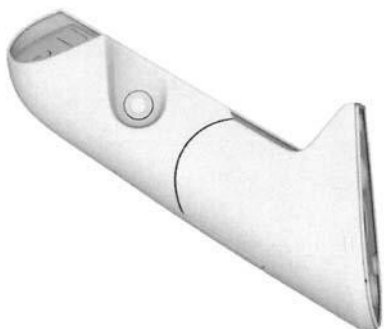

2.6

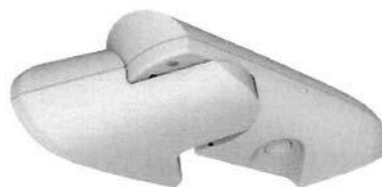

3.1

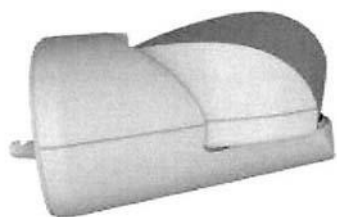

3.2

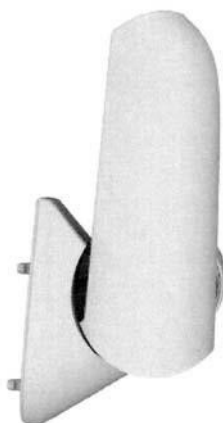

3.3



3.4



3.5

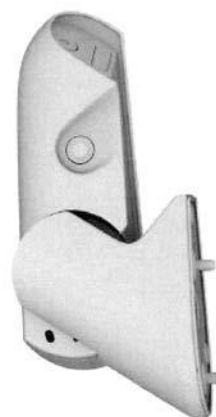

3.6



3.7



3.8



4.3

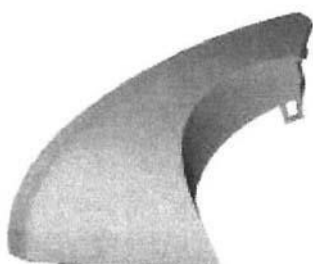

4.1



4.4

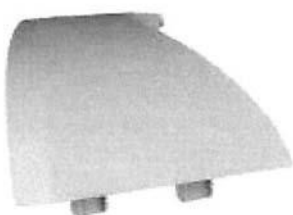

4.2



4.5



4.6

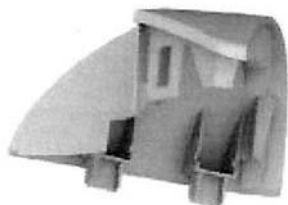

4.7



4.8



5.1



5.2

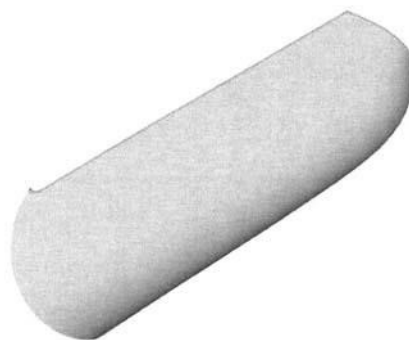

5.3



5.4

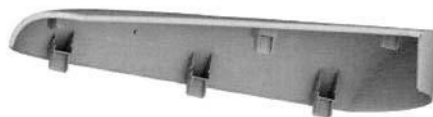

5.7

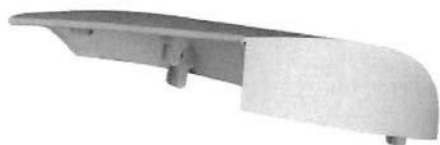

5.5



5.8



5.6



6.1

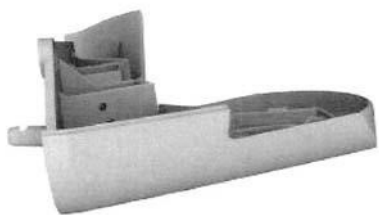

6.2

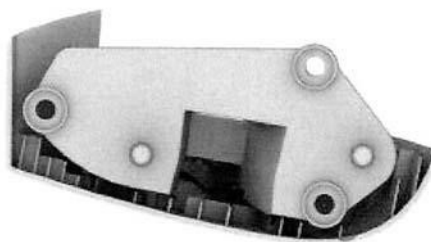

6.5

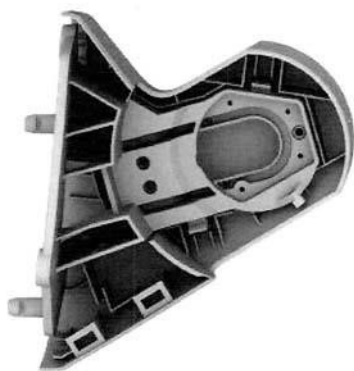

6.3

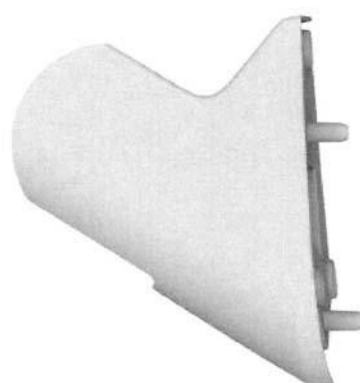

6.6

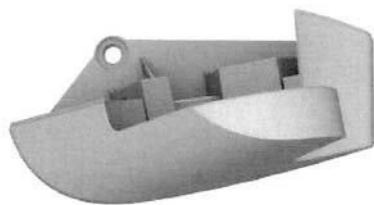

6.4

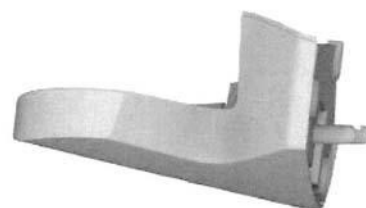

6.7

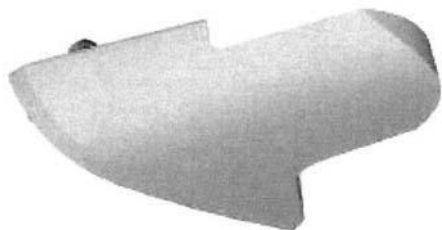

6.8

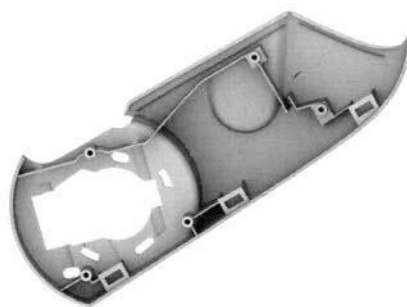

7.3

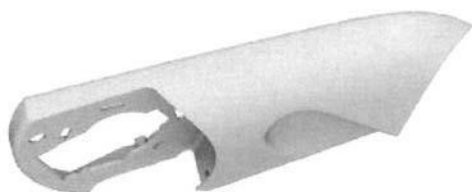

7.1



7.4



7.2



7.5

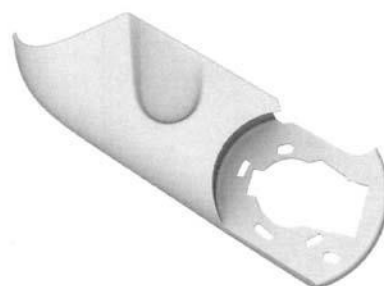

7.6



7.7

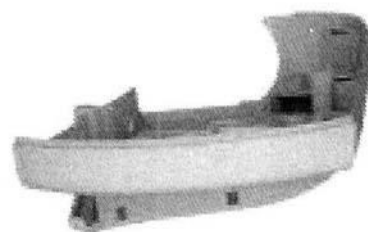

7.8

8.2



8.3



8.1



8.4



8.5



8.8



8.6

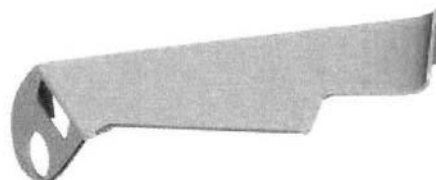

9.1



8.7

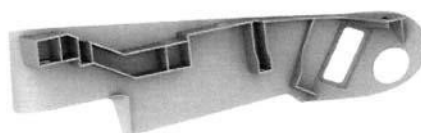

9.2



9.3

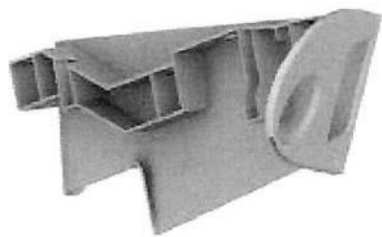

9.4



9.8

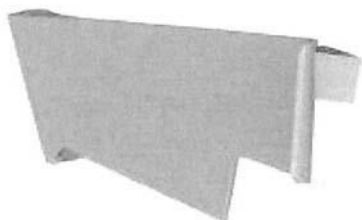

9.5



9.6

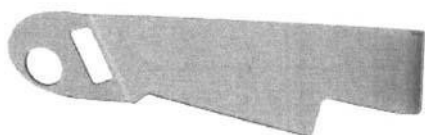

9.7

-
- (51) **19-08**
(11) 38141
(21) 2022-42205
(22) 30.12.2022
(15) 14.04.2023
(54) **Etiketa**
(28) 1
(73) C2P s.r.o., Chlumeck nad Cidlinou, Chlumeck nad Cidlinou I, CZ
(72) Hromádka Róbert MUDr., Hradec Králové, CZ
Šandriková Viera Mgr., Hradec Králové, CZ



1.1

-
- (51) **25-03**
(11) 38140
(21) 2022-42199
(22) 20.12.2022
(15) 14.04.2023
(54) **Zahradní domek**
(28) 1
(73) Aška Richard, Železná Ruda, CZ
(72) Aška Richard, Železná Ruda, CZ
(74) Mgr. Štěpán Poulík, Na Stráni 811/10, Rýmařov, 79501



1.1



1.2

Seznam vlastníků zapsaných průmyslových vzorů

(73)	(11)	(51)	(73)	(11)	(51)
Aška Richard, Železná Ruda, CZ	38140	25-03	SEAT, S.A., Martorell 08760 (Barcelona), ES	38138	12-16
C2P s.r.o., Chlumec nad Cidlinou, Chlumec nad Cidlinou I, CZ	38141	19-08			
Volvo Truck Corporation, 405 08 Göteborg, SE	38139	12-16			

Dodatková ochranná osvědčení pro léčiva a pro přípravky na ochranu rostlin

Podání žádosti o udělení osvědčení

- (22) 04.04.2023
 - (21) SPC/CZ2023/848
 - (71) Bioverativ USA Inc., 02451 Waltham, MA, US
 - (68) 2914291
 - (54) **Anti-C1s komplement protilátky a jejich použití**
 - (92) EU/1/22/1687, 23.11.2022
 - (93) EU/1/22/1687, 23.11.2022, EU
 - (95) **Enjaymo - sutimlimab, léčivý přípravek**
-

Zánik dodatkového osvědčení na patent

- (11) 299097/154

Úřední rozhodnutí a oznámení

MK4A, MK4F

Zánik patentů a autorských osvědčení uplynutím doby platnosti

(11)	(21)	Int.Cl/(51)	(11)	(21)	Int.Cl/(51)
299097	1999-3586	8/C07K 7/06	304260	2003-1081	8/E06B 3/32
300986	2003-1079	8/E05F 1/10			

MM4A, MM4F

Zániky patentů a autorských osvědčení pro nezaplacení udržovacích poplatků

(11)	(21)	Int.Cl/(51)	(11)	(21)	Int.Cl/(51)
300603	2007-687	8/B65B 65/00	307427	2010-717	8/G06T 15/00
300774	2007-691	8/C07D 473/32	307568	2017-615	8/F16D 41/064
304458	2012-666	8/C09K 11/08	307810	2016-494	8/F04C 18/356
304459	2012-667	8/C09K 11/08	309137	2020-536	8/B63C 11/08
305106	2010-738	8/H01L 31/048	309283	2021-308	8/F24H 1/10

MK1K

Zániky užitných vzorů uplynutím doby platnosti

(11)	(21)	(51)	(11)	(21)	(51)	(2006.01)
25441	2013-27797	E04H 4/12	29258	2015-31570	B60B 33/02	(2006.01)
25443	2013-27799	E04H 3/16	29259	2015-31581	F23G 5/04	(2006.01)
25508	2013-27791	B01D 21/04	32257	2018-35409	C02F 11/00	(2006.01)
25556	2013-27789	B60Q 1/26	32258	2018-35410	B01L 9/00	(2006.01)
25558	2013-27805	G01N 27/02	32294	2018-35402	B24B 3/36	(2006.01)
25857	2013-27768	E06B 7/28	32337	2018-35406	C02F 1/72	(2006.01)
25858	2013-27773	E06B 7/28	32373	2018-35401	G01B 5/30	(2006.01)
25859	2013-27794	E04F 17/02	32404	2018-35408	G01N 1/02	(2006.01)
25969	2013-27778	A47G 7/00	32440	2018-35418	B66C 1/00	(2006.01)
26131	2013-27779	E06B 3/32	32498	2018-35417	G01N 19/08	(2006.01)
28843	2015-31578	E05B 63/08	32675	2018-35407	A41D 25/00	(2006.01)
28908	2015-31576	G01N 30/90	32714	2018-35416	A61K 9/24	(2006.01)

MK4Q

Zániky práva ze zapsaných průmyslových vzorů uplynutím doby ochrany

(11)	(21)	Int.Cl/(51)	(11)	(21)	Int.Cl/(51)
28527	1998-30842	7/08-03	34227	2007-37225	8/06-06
28528	1998-30845	7/10-02	37314	2017-41044	11/07-01
31182	2002-34210	7/12-08			

MC3K

Výmazy užitných vzorů

(11) 35980	(54) Stanoviště dekontaminace osob
(21) 2022-39707	28.02.2022
(22) 28.02.2022	

ND1K

První prodloužení doby platnosti užitých vzorů

(51) A61G 5/00 (2006.01)	(51) B61D 17/18 (2006.01)
(11) A61G 5/10 (2006.01)	(11) 32997
(21) A61G 5/12 (2006.01)	(21) 2019-36075
(11) 32304	(22) 02.04.2019
(21) 2018-35474	(73) Lemfeld Industry a.s., Velký Šenov, Malý Šenov, CZ
(22) 16.10.2018	(54) Zařízení pro vyrovnání stropního obložení vlaku
(73) Kunhartová Věra MgA., Skuteč, CZ	
(54) Nastavitelný korekční systém zad	(51) B61D 25/00 (2006.01)
	(51) B60J 1/00 (2006.01)
(51) F28D 9/00 (2006.01)	(51) E06B 1/04 (2006.01)
(11) 32861	(11) 32998
(21) 2019-36098	(21) 2019-36077
(22) 05.04.2019	(22) 02.04.2019
(73) ATEKO a.s., Hradec Králové, CZ	(73) Lemfeld Industry a.s., Velký Šenov, Malý Šenov, CZ
(54) Vysokoteplotní výměník	(54) Nadokenní profil k propojení jednotlivých komponentů
	(51) B61D 25/00 (2006.01)
(51) G01B 7/04 (2006.01)	(51) B60J 1/00 (2006.01)
(11) 32862	(51) E06B 1/04 (2006.01)
(21) 2019-36103	(11) 32999
(22) 08.04.2019	(21) 2019-36078
(73) VIPO a. s., Partizánske 95801, SK	(22) 02.04.2019
(54) Zařízení ke kontrole linky k výrobě patkových lanek	(73) Lemfeld Industry a.s., Velký Šenov, Malý Šenov, CZ
	(54) Podokenní profil k propojení jednotlivých prvků
(51) C09D 11/101 (2014.01)	(51) E03D 5/00 (2006.01)
(51) C09D 11/30 (2014.01)	(11) 33028
(51) C09D 11/02 (2014.01)	(21) 2019-36073
(11) 32899	(22) 02.04.2019
(21) 2019-36109	(73) Lemfeld Industry a.s., Velký Šenov, Malý Šenov, CZ
(22) 09.04.2019	(54) Vakuové WC
(73) Univerzita Pardubice, Pardubice II, Polabiny, CZ	
(54) UV zářením tvrditelný inkoust, zejména pro digitální lakovací zařízení	(51) D06N 3/02 (2006.01)
	(51) D06N 3/12 (2006.01)
(51) C04B 24/28 (2006.01)	(51) D06N 3/04 (2006.01)
(51) C04B 24/26 (2006.01)	(51) B32B 9/02 (2006.01)
(11) 32933	(11) 33149
(21) 2019-36087	(21) 2019-36158
(22) 04.04.2019	(22) 23.04.2019
(73) Centrum dopravního výzkumu, v. v. i., Brno, Lišeň, CZ	(73) Univerzita Tomáše Bati ve Zlíně, Zlín, CZ
(54) Impregnační emulze na betonové povrchy	(54) Usňový materiál se zlepšenými ekologickými parametry
	(51) A41F 9/00 (2006.01)
(51) A01M 29/26 (2011.01)	(11) 33295
(11) 32935	(21) 2019-36375
(21) 2019-36114	(22) 01.07.2019
(22) 11.04.2019	(73) FENIX Protector s.r.o., Nový Knín, CZ
(73) SECO BOHEMIA s.r.o., Dubičné, CZ	(54) Opasek, zejména pro připojování předmětů, například pouzder
(54) Elektrický pulzní systém na odpuzování ptactva	(51) A01M 31/00 (2006.01)
	(51) G06Q 10/10 (2012.01)
(51) F21S 41/275 (2018.01)	(51) G06Q 50/02 (2012.01)
(51) F21S 41/32 (2018.01)	(51) G06Q 50/26 (2012.01)
(51) F21S 41/37 (2018.01)	(11) 33377
(51) F21V 13/04 (2006.01)	(21) 2019-36496
(11) 32938	(22) 01.08.2019
(21) 2019-36137	(73) Němec Josef, Děčín, CZ
(22) 18.04.2019	(54) Zařízení ke shromažďování dat o zvěři, přístupu k nim a nakládání s těmito daty
(73) HELLA AUTOTECHNIK NOVA s.r.o., Mohelnice, CZ	
(54) Čočka bez efektu totálního odrazu	(51) G08G 1/095 (2006.01)
	(51) G08G 1/04 (2006.01)
(51) G01N 29/265 (2006.01)	(51) G08G 1/005 (2006.01)
(11) 32983	(51) G08G 1/09 (2006.01)
(21) 2019-36239	(11) 33617
(22) 24.05.2019	(21) 2019-36095
(73) ŠKODA JS a.s., Plzeň, Bolevec, CZ	(22) 05.04.2019
(54) Koncový efektor pro defektoskopickou kontrolu svarů jaderného reaktoru	(73) PEARL ENTERPRISES Kft., Debrecen, HU
	(54) Dopravní bezpečnostní signalizační systém zabudovaný do vozovky
(51) B61D 17/18 (2006.01)	
(11) 32996	
(21) 2019-36074	
(22) 02.04.2019	
(73) Lemfeld Industry a.s., Velký Šenov, Malý Šenov, CZ	
(54) Zařízení pro fixaci obložení ve vlaku	

ND1K

Druhé prodloužení doby platnosti užitečných vzorů

(51) A23F 3/00	(2006.01)	(51) A01N 65/24	(2009.01)
A23L 1/08	(2006.01)	A01N 65/28	(2009.01)
A23L 21/25	(2016.01)	A01P 3/00	(2006.01)
(11) 28942		B65D 30/04	(2006.01)
(21) 2015-31591		(11) 29842	
(22) 05.10.2015		(21) 2016-32273	
(73) Opletal Petr, Brno, CZ		(22) 12.04.2016	
Valentovič Andrej, 921 01 Piešťany, SK		(73) Výzkumný ústav rostlinné výroby, v. v. i., Praha 6 - Ruzyně, CZ	
(54) Medová směs		AGRO CS a.s., Říkov, CZ	
(51) G01T 1/24	(2006.01)	(54) Aplikační sáčky bylinných směsí pro zvýšení vitality rostlin a jejich obranyschopnosti proti houbovým chorobám	
G01T 3/08	(2006.01)	(51) A21B 7/00	(2006.01)
(11) 29250		(11) 29843	
(21) 2016-32052		(21) 2016-32310	
(22) 29.01.2016		(22) 21.04.2016	
(73) ADVACAM s.r.o., Praha 7, Holešovice, CZ		(73) PETA Bohemia spol. s r.o., Soběslav, CZ	
(54) Vrstvený pixelový detektor ionizujícího záření		(54) Mobilní pekárna	
(51) A47B 43/00	(2006.01)	(51) A01N 65/08	(2009.01)
(11) 29497		A01N 65/24	(2009.01)
(21) 2016-32309		A01N 65/28	(2009.01)
(22) 21.04.2016		A01P 3/00	(2006.01)
(73) STI-Gustav Stabernack GmbH, 36341 Lauterbach, DE		B65D 30/04	(2006.01)
(54) Regál a kování pro regál		B65D 30/02	(2006.01)
(51) G21F 5/008	(2006.01)	(11) 29986	
G21F 5/06	(2006.01)	(21) 2016-32272	
G21F 5/12	(2006.01)	(22) 12.04.2016	
G21F 5/00	(2006.01)	(73) Výzkumný ústav rostlinné výroby, v. v. i., Praha 6 - Ruzyně, CZ	
(11) 29575		AGRO CS a.s., Říkov, CZ	
(21) 2016-32350		(54) Aplikační sáčky bylinných směsí pro ochranu rostlin před škůdci	
(22) 06.05.2016		(51) F16B 23/00	(2006.01)
(73) ŠKODA JS a.s., Plzeň, Bolevec, CZ		F16B 35/06	(2006.01)
(54) Ukládací obalový soubor pro použité jaderné palivo		(11) 30623	
(51) E06B 1/70	(2006.01)	(21) 2017-33387	
E06B 3/968	(2006.01)	(22) 08.02.2017	
E06B 3/96	(2006.01)	(73) Freebike s.r.o., Praha 8, Karlín, CZ	
(11) 29704		(54) Pojistný šroub s excentrickým prvkem a nástroj k jeho ovládní	
(21) 2016-32291		(51) B62H 5/00	(2006.01)
(22) 15.04.2016		(11) 30624	
(73) FE System Fassaden GmbH, 4332 Au an der Donau, AT		(21) 2017-33388	
(54) Okno		(22) 08.02.2017	
		(73) Freebike s.r.o., Praha 8, Karlín, CZ	
		(54) Hrazdový systém uzamykání kol do stanice	

ND4Q

První obnovy doby ochrany průmyslových vzorů

(51) 12-16	(51) 30-06
(11) 37325	(11) 37338
(21) 2018-41186	(21) 2018-41180
(22) 18.04.2018	(22) 10.04.2018
(54) Přední a zadní spojler autobusu	(54) Pelech pro zvířata

PD1K

Převod práv a ostatní změny majitelů užitečných vzorů

(11) 31619	(11) 33029
(21) 2016-32655	(21) 2019-36118
(73) Loder Jan, Rakovník, Rakovník II, CZ	(73) DT - Výhybkárna a strojírna, a.s., Prostějov, CZ

PD4Q

Převod práv a ostatní změny vlastníků průmyslových vzorů

(11) 35124
(21) 2010-38197
(73) papelote s.r.o., Praha 1, Staré Město, CZ

(11) 35125
(21) 2010-38198
(73) papelote s.r.o., Praha 1, Staré Město, CZ

QA9A

Nabídka licence

(73) Západočeská univerzita v Plzni, Plzeň, Jižní Předměstí, CZ
(11) 309616
(54) Mechanismus zavěšení kola vozidla

(73) Láska Radim Bc., Vitiněves, CZ
(11) 309624
(54) Plavecké packy

Zamítnuté a částečně zamítnuté přihlášky ochranných známek před zveřejněním

Kapitola obsahuje údaje o rozhodnutích o přihláškách ochranných známek, u kterých byly na základě provedeného věcného průzkumu shledány Úřadem důvody pro zamítnutí přihlášky ochranné známky podle ustanovení § 4 nebo 6 zákona č. 441/2003 Sb. Na základě toho Úřad vydal rozhodnutí o zamítnutí přihlášky podle ustanovení § 22 zákona č. 441/2003 Sb., a to pro celý seznam výrobků a služeb nebo pro jeho část. Údaje o výsledku rozhodnutí (zamítnutí přihlášky, částečné zamítnutí přihlášky) jsou uvedeny jako datum právní moci rozhodnutí/výsledek rozhodnutí.

(210) **O-555181**
(540)



(210) **O-577080**
(540)



(593) Obrazová
05.04.2023/NABYTÍ P.M. - ZAMÍTNUTÍ PŘIHLÁŠKY

(593) Obrazová
10.04.2023/NABYTÍ P.M. - ZAMÍTNUTÍ PŘIHLÁŠKY

(210) **O-564047**
(540)

křupaví červíci

(592) Slovní
28.03.2023/NABYTÍ P.M. - ČÁSTEČNÉ ZAMÍTNUTÍ PŘIHLÁŠKY

(210) **O-577327**

(540) **IntimComfort Anti-intertrigo komplex**

(592) Slovní
11.04.2023/NABYTÍ P.M. - ZAMÍTNUTÍ PŘIHLÁŠKY

(210) **O-564690**
(540)

Maloskalský ležák

(592) Slovní
10.04.2023/NABYTÍ P.M. - ZAMÍTNUTÍ PŘIHLÁŠKY

(210) **O-579967**

(540) **PRAGUE PADEL OPEN**

(592) Slovní
10.04.2023/NABYTÍ P.M. - ZAMÍTNUTÍ PŘIHLÁŠKY

(210) **O-566940**
(540)

Mechový dort

(592) Slovní
28.03.2023/NABYTÍ P.M. - ZAMÍTNUTÍ PŘIHLÁŠKY

(210) **O-581653**

(540) **SÍLA PŘÍRODY. SÍLA CHUTI.**

(592) Slovní
18.04.2023/NABYTÍ P.M. - ZAMÍTNUTÍ PŘIHLÁŠKY

(210) **O-571098**
(540)

BODYFIT nutrition

(592) Slovní
12.04.2023/NABYTÍ P.M. - ZAMÍTNUTÍ PŘIHLÁŠKY

(210) **O-581854**

(540) **ZÁMECKÉ UZENINY HODONÍN**

(592) Slovní
14.04.2023/NABYTÍ P.M. - ZAMÍTNUTÍ PŘIHLÁŠKY

(210) **O-574642**

(540) **Konstantinovy Lázně - lázně vašeho srdce**

(592) Slovní
12.04.2023/NABYTÍ P.M. - ZAMÍTNUTÍ PŘIHLÁŠKY

(210) **O-582149**

(540) **Masopustní veselí Radnice**

(592) Slovní
12.04.2023/NABYTÍ P.M. - ZAMÍTNUTÍ PŘIHLÁŠKY

(210) **O-575606**
(540)

DÝMNÍK

(592) Slovní
04.04.2023/NABYTÍ P.M. - ZAMÍTNUTÍ PŘIHLÁŠKY

Přehled zveřejněných přihlášek ochranných známek

Přihlášky ochranných známek, které byly na základě výsledků formálního a věcného průzkumu provedeného Úřadem shledány schopné zápisu do rejstříku ochranných známek, jsou obsaženy v této kapitole. Důležitou právní skutečností je, že zveřejněním přihlášky ochranné známky v této kapitole Věstníku (§ 23 zákona č. 441/2003 Sb.) začíná běžet zákonná tříměsíční lhůta pro podání námitek podle ustanovení § 25 zákona č. 441/2003 Sb.

Číselný přehled (210)											
O-558677	O-564047	O-567145	O-571487	O-571770	O-574005	O-575236	O-580516	O-581788	O-582490	O-582508	O-582723
O-582754	O-582755	O-583044	O-583170	O-583243	O-583342	O-583455	O-583471	O-583472	O-583582	O-583614	O-583641
O-583716	O-583717	O-583754	O-583780	O-583788	O-583789	O-583790	O-583791	O-583801	O-583850	O-583873	O-583899
O-583917	O-583946	O-583996	O-583998	O-583999	O-584026	O-584027	O-584028	O-584029	O-584031	O-584032	O-584033
O-584034	O-584081	O-584082	O-584125	O-584129	O-584131	O-584148	O-584153	O-584166	O-584170	O-584171	O-584172
O-584179	O-584230	O-584232	O-584246	O-584247	O-584249	O-584251	O-584254	O-584291	O-584397	O-584404	O-584417
O-584424	O-584442	O-584450	O-584451	O-584452	O-584455	O-584460	O-584461	O-584464	O-584465	O-584466	O-584469
O-584476	O-584481	O-584487	O-584499	O-584531	O-584532	O-584555	O-584558	O-584561	O-584588	O-584598	O-584607
O-584609	O-584612	O-584629	O-584632	O-584634	O-584635	O-584636	O-584643	O-584647	O-584652	O-584653	O-584663
O-584672	O-584673	O-584675	O-584676	O-584677	O-584678	O-584706	O-584714	O-584715	O-584723	O-584731	O-584732
O-584733	O-584738	O-584742	O-584744	O-584745	O-584766	O-584769	O-584773	O-584781	O-584786	O-584787	O-584790
O-584791	O-584797	O-584801	O-584807	O-584808	O-584816	O-584853	O-584861	O-584869	O-584872	O-584873	O-584874
O-584881	O-584882	O-584912	O-584913	O-584914	O-584915	O-584921	O-584922	O-584923	O-584924	O-584925	O-584926
O-584927	O-584928	O-584929	O-584933	O-584934	O-584936	O-584937	O-584938	O-584939			

Zveřejněné přihlášky ochranných známek

(210) **O-558677**
(220) 25.09.2019
(320) 25.09.2019
(540)



(593) Obrazová
(511) (6) rámy oken a okna kovová, kování a příslušenství oken z kovu, dveře a rámy dveří (zárubně) kovové, dveřní kování a závěsy kovové, žaluzie kovové, kovové rolety, venkovní rolety a žaluzie a jejich součásti; (19) rámy oken a okna nekovová, dveře a rámy dveří (zárubně) nekovové, dveřní výplně nekovové, kování nekovové, žaluzie a rolety nekovové a jejich součásti, síť proti hmyzu nekovové; (20) kování na nekovové dveře a okna, žaluzie a rolety vnitřní a jejich součásti; (37) stavební práce, montáže, údržba, opravy a servis výplní otvorů.

Třídy výrobků a služeb:

6, 19, 20, 37

(591) Barevná
(730) **OKNOSERVIS s.r.o.**, Drčkova 2876/17, Brno, Líšeň, 62800, CZ
(740) Mgr. Petra Šternberská Pospíšilová, advokátka, Hlinky 151/80, Brno, Staré Brno, 60300

(210) **O-564047**
(220) 24.05.2020
(320) 24.05.2020
(540)

křupaví červíci

(592) Slovní
(511) (29) upravený hmyz a larvy; (43) poskytování jídla a nápojů.

Třídy výrobků a služeb:

29, 43

(730) **WormUP s.r.o.**, Žamberecká 483, Vamberk, 51754, CZ
(740) Mgr. Mikuláš Vargic, advokát, Moravské náměstí 754/13, Brno, Veverčí, 60200

(210) **O-567145**
(220) 07.10.2020
(320) 07.10.2020
(540)

Lawyers & Business

(592) Slovní
(511) (9) nahrané elektronické databáze na nosičích dat, počítačový software (nahrané počítačové programy), nahrané nosiče digitálních záznamů s multimedialním obsahem, elektronické příručky (nahrané nebo stahovatelné), elektronické plánovače a organizéry (stahovatelné), elektronické publikace, elektronické oznamovací tabule, stahovatelné elektronické noviny, stahovatelné elektronické knihy, stahovatelné elektronické publikace v podobě časopisů, stahovatelné softwarové aplikace pro mobilní zařízení, počítačové databáze (nahraný nebo stahovatelný software), audioknihy (nahrané nebo stahovatelné), elektronické časopisy (nahrané nebo stahovatelné); (16) tiskoviny, periodické a neperiodické tiskoviny, časopisy, noviny, knihy, prospekty, plakáty, fotografie, pohlednice, korespondenční listky, dopisní papír, kalendáře, knihařské potřeby, letáky, brožury, obtisky, obalový materiál z papíru a plastických hmot, tiskařské typy a štočky, tištěné propagační materiály, služby profesního networkingu; (35) reklama, inzertní služby, rozšiřování reklamních nebo inzertních materiálů, poskytování obchodních nebo podnikatelských informací, obchodní zprostředkovatelské služby s periodickými, neperiodickými, tištěnými a elektronickými publikacemi; (41) vydávání časopisů, vydávání elektronických časopisů, publikování časopisů, vydavatelská činnost a zpravodajství.

Třídy výrobků a služeb:

9, 16, 35, 41

(730) **A 11 s.r.o.**, Ortenovo náměstí 1524/36, Praha 7, Holešovice, 17000, CZ

(740) Kopecký Hála & Co., advokátní kancelář s.r.o., Mgr. Ing. Martin Kopecký, Plynárenská 671, Kolín, Kolín IV, 28002

(210) **O-571487**
(220) 21.04.2021
(320) 21.04.2021
(540)



(593) Obrazová
(511) (44) alternativní medicína, fyzioterapie, masáže, hloubkové masáže, sportovní masáže, zdravotní péče v oblasti terapeutických masáží, konzultační služby vztahující se k masáží, informace týkající se masáží, chiropraxe, zdravotní péče v oblasti chiropraxe, poskytování informací týkajících se chiropraxe, lékařské služby, služby zdravotní péče, zdravotní péče, zdravotní poradenství, zdravotní poradenství a informační služby, odborné poradenství spojené se zdravotní péčí, zdravotnická střediska.

Třídy výrobků a služeb:

44

(730) **Dochnal Marcin Krzysztof**, U Havlíčkových sadů 422/1, Praha 2, Vinohrady, 12000, CZ
(740) Mgr. Petr Opletal, advokát, Lazarská 11/6, Praha 2, Nové Město, 12000

(210) **O-571770**
(220) 03.05.2021
(320) 03.05.2021
(540)

AMAZING
MAGAZINE

(593) Obrazová
(511) (35) reklamní a propagační služby, reklamní a marketingové služby pro provozovatele služeb cestovního ruchu a ubytování, poskytování obchodních informací prostřednictvím webových stránek; (38) šíření elektronických informací týkajících se cestování, životního stylu a ubytování prostřednictvím počítačové sítě internet a satelitů; (41) publikování on-line průvodců, map, městských adresářů a seznamů pro použití cestovateli.

Třídy výrobků a služeb:

35, 38, 41

(730) **Kotik Petr**, Milevská 1113/30, Praha 4, Krč, 14000, CZ
(740) Mgr. Tomáš Pauch, advokát, Sokolovská 695/115b, Praha 8, Karlín, 18600

(210) **O-574005**

(220) 16.08.2021

(320) 16.08.2021

(540)

MÖBLER

(592) Slovní

(511) (35) maloobchodní prodej nábytku.

Třídy výrobků a služeb:

35

(730) **YouCanSell s.r.o. v likvidaci**, Dělnická 776/5, Praha 7, Holešovice, 17000, CZ

(210) **O-575236**

(220) 18.10.2021

(320) 18.10.2021

(540)

Pivo Bier Ale

(592) Slovní

(511) (9) elektronické časopisy; (16) časopisy; (41) elektronické publikování.

Třídy výrobků a služeb:

9, 16, 41

(730) **Titzlová Marcela PhDr.**, Šárecká 26, Praha 6, 16000, CZ

(210) **O-580516**

(220) 27.07.2022

(320) 27.07.2022

(540)



(593) Obrazová

(511) (8) nože; (28) sportovní potřeby.

Třídy výrobků a služeb:

8, 28

(730) **Makhmudov Kamil**, Honzikova 636/8, Praha 10, 11101, CZ

(210) **O-581788**

(220) 11.10.2022

(320) 11.10.2022

(540)

RALLYSPRINT KOPNÁ

(592) Slovní

(511) (16) papír, lepenka, periodické a neperiodické publikace, letáky, brožury, tiskoviny a jiné tištěné propagační a informační materiály, fotografie, to vše spadající do této třídy; (35) inzertní a reklamní činnost; (41) výchovná a zábavní činnost, organizování a pořádání motoristických a sportovních akcí a soutěží, dopravní výchova, provozování sportovních zařízení, služby v oblasti poskytování a zprostředkování informací z oblasti motoristického a nemotorového sportu.

Třídy výrobků a služeb:

16, 35, 41

(730) **Minařík Lubomír**, 138, Podkopná Lhota, 76318, CZ

(740) **Ing. Zdeněk Kučera**, Dlouhá 207, Slušovice, 76315

(210) **O-582490**

(220) 16.11.2022

(320) 16.11.2022

(540)



(593) Obrazová

(511) (24) textilie a náhražky textilií; (25) oděvy, obuv a pokrývky hlavy nošené lidmi; (26) krejčovské potřeby, ozdoby do vlasů, drobné dekorativní prvky (galanterie).

Třídy výrobků a služeb:

24, 25, 26

(730) **Řepa Tomáš**, č. p. 279, Chudčice, 66471, CZ

(210) **O-582508**

(220) 18.11.2022

(320) 18.11.2022

(540)

eDokladovka

(592) Slovní

(511) (9) mobilní aplikace s identifikačními doklady; software, zejména pro ověření dokladů totožnosti, nahraný obsah (počítačové programy, data a informace), počítačový software, aplikační software, aplikační software pro služby sociálních sítí přes internet, aplikační software osobních počítačů pro správu systémů na kontrolu dokumentů, aplikační software do osobních počítačů pro systémy na kontrolu dokumentů, počítačový aplikační software k použití v rámci internetu věcí [iot], software pro komunikaci, vytváření sítí a sociální sítě, software pro správu dat a souborů a databázový software, mediální a publikační software, kancelářské a podnikové aplikace, systémový software a firmware a software a firmware pro systémovou podporu, software ke stažení ve formě mobilní aplikace, monitorovací a kontrolní aplikace, operační systémy, obslužný, bezpečnostní a šifrovací software, software a aplikace pro mobilní zařízení, mobilní aplikace pro správu a přenos dat a informací, softwarové aplikace ke stažení, aplikace ke stažení pro použití s mobilními zařízeními, mobilní aplikace ke stažení pro použití s nositelnými počítačovými zařízeními, software pro webové aplikace a servery, aplikace k vyhledávání informací, software pro vývoj aplikací, informační technologie a audiovizuální, multimediální a fotografické přístroje, komunikační zařízení, zařízení a vybavení pro počítačové sítě a pro datovou komunikaci, digitální výrobky; (35) reklamní, marketingové a propagační služby, reklamní služby v oblasti databází, marketingové služby prostřednictvím databází pro kompilaci dat souvisejících se zákazníky, obchodní administrativu, průzkum veřejného mínění, administrativní podpora a zpracování dat (služby), zpracování, systematizace a správa dat, vedení počítačové evidence, služby v oblasti vyhledávání dat, informační služby vztahující se ke zpracování dat, služby vkládání dat, služby řízení dat, shromažďování a třídění dat v počítačových databázích, záznam a zpracování dat, sběr a systemizace dat a informací do počítačových databází, shromažďování, vykazování, analyzování a integrace dat souvisejících s používáním webových stránek a aplikací druhých a s používáním dalších dat z různých zdrojů a s efektivitou reklamních a marketingových kampaní; (38) spoje (komunikace), telekomunikační spoje, telefonní služby a mobilní telefonní služby, elektronické komunikační sítě, elektronický přenos a opětovný přenos zvuků, obrazů, dokumentů, zpráv a dat, mezinárodní přenos dat, telekomunikační služby, zejména osobní komunikační služby, komunikační služby, interaktivní komunikační služby, komunikace prostřednictvím počítačových terminálů, služby v oblasti elektronického a telekomunikačního přenosu, internetové komunikační služby, služby v oblasti komunikace přes počítačové sítě, počítačová komunikace a přístup

k internetu, poskytování přístupu k obsahu, webovým stránkám a portálům, poskytování přístupu do databází, poskytování přístupu k datům, přenos dat, elektronická pošta, poskytování přístupu k webovým stránkám na internetu nebo na jakýchkoliv jiných komunikačních sítích, přenos zpráv, dat a obsahu přes internet a jiné komunikační sítě, přenos dat a informací prostřednictvím počítače a prostředků pro elektronickou komunikaci, služby v oblasti datové komunikace přístupné prostřednictvím přístupového kódu, poskytování přístupu k internetu a k jiným komunikačním sítím, zajišťování přístupu k datům na komunikačních sítích, provozování komunikačních systémů v oblasti mobilních telefonů, pronájem komunikačních přístrojů a zařízení, služby v oblasti digitální komunikace, služby přenosu informací prostřednictvím digitálních sítí, služby v oblasti digitálních telekomunikačních sítí, služby streamování dat; (42) vývoj software pro mobilní aplikace, instalace a úprava počítačových softwarových aplikací, tvorba počítačového softwaru, vývoj softwaru, programování a implementace software, navrhování a vývoj softwaru v oblasti mobilních aplikací, vývoj počítačového hardwaru, návrh a vývoj databází, technický výzkum, provádění studií technických projektů, instalace počítačového softwaru, údržba softwaru, aktualizace počítačového softwaru, počítačové programování, analýza počítačových systémů, analýza technických dat, návrh a vzhled databází, navrhování a vývoj přístrojů pro zpracování údajů, navrhování programů pro zpracování dat, služby v oblasti informačních technologií, vývoj aplikací k počítačovým programům, informační služby v oblasti počítačových systémových aplikací, hosting počítačových dat, souborů, aplikací a informací, technická podpora v oblasti počítačového softwaru a aplikací, poradenství a konzultace týkající se aplikací počítačových sítí, technické poradenství vztahující se k aplikaci a používání počítačového softwaru, poskytovatel aplikačních služeb (asp), jmenovitě poskytování softwaru pro sběr dat, analýzu dat, vykazování, segmentaci, vizualizaci a prezentaci dat, služby uchování dat, webhostingové služby a software jako služba a pronájem software, elektronická autentizace osob a podniků, konzultační, poradenské a informační služby v oblasti informačních technologií, služby zabezpečení, ochrany a obnovy v oblasti informačních technologií, služby kopírování a konverze dat, služby kódování dat.

Třídy výrobků a služeb:

9, 35, 38, 42

(730) **STÁTNÍ TISKÁRNA CENIN, státní podnik**, Růžová 943/6, Praha 1, Nové Město, 11000, CZ

(740) Ing. Pavel Nádvořík s.r.o., Klínová 620/1, Ostrava, Hulváky, 70900

(210) **O-582723**

(220) 29.11.2022

(320) 29.11.2022

(540)



(593) Obrazová

(511) (16) tiskárenské výrobky, papírnické zboží a vzdělávací potřeby, papír a lepenka; (35) obchodní služby a informace pro spotřebitele, pomoc v obchodní a podnikatelské činnosti, management a administrativní služby, reklama, marketing a propagační služby, reklamní, marketingové a propagační služby; (36) finanční odhady, finanční, peněžní a bankovní služby, pojištění, pojišťovací služby, poskytování bezpečnostních schránek,

poskytování předplacených karet a kuponů, služby nemovitostní (realitní služby), služby úschovy, služby zajišťující úschovu cenností v bezpečnostních schránkách, získávání finančních prostředků a sponzorování, získávání finančních prostředků a finanční sponzorování; (41) rezervace vstupenek na vzdělávací, zábavní a sportovní aktivity a akce a související rezervační služby, služby v oblasti vzdělávání, zábavy a sportu, výchova, vzdělávání, zábava a sportovní činnost, zveřejňování, oznamování a psaní textů.

Třídy výrobků a služeb:

16, 35, 36, 41

(591) Barevná

(730) **Zítková Karolína Ing.**, Pallova 2813/22, Plzeň, Východní Předměstí, 30100, CZ

(210) **O-582754**

(220) 30.11.2022

(320) 30.11.2022

(540)



(593) Obrazová

(511) (30) semínka kmínu používaná jako koření, soli, chuťové přísady, ochucovadla a koření vyráběné v souladu se specifikací chráněného označení původu "Český kmín".

Třídy výrobků a služeb:

30

(591) Barevná

(730) **Český kmín, z.s.**, č. p. 49, Maleč, 583 01, CZ

(210) **O-582755**
(220) 01.12.2022
(320) 01.12.2022
(540)



(593) Obrazová
(511) (19) nekovové stavební a konstrukční materiály, zejména porcelánové stavební a konstrukční materiály a prvky, keramické stavební a konstrukční materiály a prvky, sádrové stavební a konstrukční materiály a prvky; (20) nábytek, dřevěný nábytek, vestavěný nábytek, kancelářský nábytek, nábytek do domácnosti, kuchyňský nábytek, skříně (kuchyňské), nábytek k sezení, židle, lavice (nábytek), křesla, pohovky, knihovny, police na knihy, vitríny, bary (nábytek), komody, příborníky, stoly (nábytek), pracovní stoly, psací stoly, šatní skříně, koupelnový nábytek, nábytek pod umyvadlo, nábytek do šaten, věšáky, nábytek do ložnice, postele; (35) propagační činnost, reklama, pomoc při řízení obchodní činnosti, analýzy nákladů, poradenské služby v oblasti hospodářské činnosti, konzultační a poradenská činnost v oblasti stavebně ekonomické, velkoobchodní a maloobchodní prodej stavebních a konstrukčních materiálů; (36) pronájem bytů, kanceláří, výběr nájemného, správa obytných budov, kanceláří, obchodních prostor, včetně obchodních center a středisek, obchodních galerií, pronájem obytných budov, kanceláří, obchodních prostor, včetně obchodních center a středisek, obchodních galerií, správa nemovitostí a obchodních prostor všeho druhu, včetně obchodních center a středisek, obchodních galerií; (37) stavebnictví a demolice staveb, stavba nemovitostí, stavba obytných nemovitostí, stavba komerčních nemovitostí, generální dodávky staveb na klíč, jejich změny a odstraňování, rekonstrukce zděných stěn a struktur, kompletní dodávky interiéru, stavební práce, developerská činnost ve stavebnictví, stavební dozor, služby řízení stavebních projektů, autorský dozor nad prováděním sjednaných dodávek zboží a služeb při výstavbě a instalaci vybavení budov, zprostředkovatelská činnost ve výstavbě, zprostředkování inženýrské činnosti, zprostředkování realizace staveb, zprostředkování realizace interiéru, zprostředkování vypracování projektové dokumentace staveb, zprostředkování autorského dozoru při provádění staveb, zprostředkování zastupování stavebníka při územním, stavebním nebo kolaudačním řízení, konzultační a poradenská činnost v oblasti stavební, montáž nábytku na míru, stavební činnost, koordinování stavební činnosti; (40) zakázková výroba nábytku, truhlářské služby (zakázková výroba dřevěných výrobků); (42) investorsko-inženýrská činnost ve výstavbě, umělecký design, hosting webových stránek, tvorba a údržba webových stránek, projektování, projektová a urbanistická činnost v investiční a občanské výstavbě, služby architektů v oblasti výstavnictví, exteriéru a interiéru, zvláště pak nábytku a bytových doplňků, inženýrská a architektonická činnost včetně architektonických studií a architektonických úprav staveb a jejich okolí (kromě zahradní a krajinářské architektury), designérská činnost - design interiéru, design průmyslový, grafický design, plánování městské výstavby, konzultační a poradenská činnost v oblasti architektonické a projekční, návrhová činnost v oblasti interiérové tvorby, inženýrské služby - odhady v oblasti technologií prováděné inženýry, řešerše (vyhledávání informací) v oblasti průmyslového a uměleckého designu, vypracování zpráv v oblasti inženýrských služeb, vývojová činnost v architektonické oblasti, konstruktérské práce (kreslicí služby v oblasti architektonických modelů), výtvarné prostorové řešení staveb (služby inženýrské, architektonické a designérské v oblasti architektonicko-výtvarných projektů), výtvarnické práce (výtvarné návrhy interiéru -

designérská činnost), vědecké a technologické služby a související výzkum a projektování, analytické a výzkumné služby v průmyslu, zprostředkování vypracování projektové dokumentace staveb, příprava projektových posudků, příprava posudků týkajících se architektury, znalecké posudky nemovitostí, odborné posudky nemovitostí, návrh, tvorba a zpracování vizualizace architektonické studie, 3D vizualizace, odborné konzultační služby vztahující se k designu nábytku na míru.

Třídy výrobků a služeb:
19, 20, 35, 36, 37, 40, 42

(591) Barevná
(730) **UP constructions s.r.o.**, Pechova 1595/5, Brno, Židenice, 61500, CZ
(740) Dobroslav Musil a partneři s.r.o., Zábřdovická 917/11b, Brno, Zábřdovice, 61500

(210) **O-583044**
(220) 16.12.2022
(320) 16.12.2022
(540)

Sociální Perpetuum Mobile

(592) Slovní
(511) (39) distribuce potravin; (40) zpracování potravin; (43) poradenské služby týkající se potravin, konzultační služby v oblasti zajišťování potravin a nápojů, zajišťování potravin pro potřebné osoby prostřednictvím potravinových sbírek, pořádání pikniků, poskytování potravin pro osoby v nouzi (charitativní služby); (45) hlídání dětí, opatrování domácích zvířat, osobní nákupy pro třetí osoby, podpora při úmrtí blízké osoby, poskytování emocionální podpory rodinám, poskytování obuvi osobám v nouzi (charitativní služby), poskytování oděvů potřebným osobám (dobročinné služby), poskytování osobní podpory rodinám pacientů trpících chorobami ohrožujícími jejich život, služby chůvy, služby doprovodu, poskytování materiální pomoci (oblečení a obuvi) pro osoby v nouzi (charitativní služby).

Třídy výrobků a služeb:
39, 40, 43, 45

(730) **Zelenková Markéta**, Přímětická 1195/22, Praha 4, Michle, 14000, CZ
(740) Advokátní kancelář - Mgr. Petr Žižka, LL.M., Mgr. Petr Žižka LL.M., Sedláčkova 209/16, Plzeň, Vnitřní Město, 30100

(210) **O-583170**
(220) 23.12.2022
(320) 23.12.2022
(540)

YETODOMA

(592) Slovní
(511) (9) data, databáze a jiné informační produkty v elektronických, datových, informačních a telekomunikačních sítích, multimediální informační katalogy; (16) prospekty v oblasti prodeje nemovitostí, tiskoviny, zejména časopisy, noviny, knihy, prospekty, plakáty, fotografie, tištěné propagační materiály; (35) reklama, propagační činnost, pronájem reklamních ploch, zprostředkování obchodních záležitostí; (36) správa nemovitostí, realitní služby, zprostředkování obchodů v oblasti nemovitostí, poskytování informací o nemovitostech, zprostředkovatelská činnost v oblasti pozemků a nemovitostí, zprostředkování nákupu a prodeje nemovitostí, zprostředkování pronájmů nemovitostí; (38) elektronický přenos dat, poskytování přenosu informací pomocí Internetu, šíření elektronických časopisů, periodik a knih v elektronické podobě prostřednictvím počítačové sítě, Internetu, výměna a šíření zpráv a informací prostřednictvím informačních a telekomunikačních sítí, služby zabezpečující datovou a audiovizuální komunikaci prostřednictvím informačních a telekomunikačních sítí, např. počítačové sítě Internet.

Třídy výrobků a služeb:
9, 16, 35, 36, 38

(730) **Brožík Ondřej**, K lomu 1216, Starý Plzenec, 33202, CZ
(740) JUDr. Helena Zelenková, patentový zástupce, Jiráskovo náměstí 47/27, Plzeň, Východní Předměstí, 32600

(210) **O-583243**
(220) 03.01.2023
(320) 03.01.2023
(540)



(593) Obrazová
(511) (33) alkoholické nápoje (s výjimkou pív), vína, lihoviny, likéry, lihové nápoje, trestí a výtažky alkoholické, obsahující byliny, míchané alkoholické nápoje.

Třídy výrobků a služeb:

33

(591) Barevná
(730) **Blue Mauritius Gold World Spirit GmbH**, Hauptstrasse 119, Kurort Seiffen, DE
(740) Advokátní kancelář KŠ legal s.r.o., Mgr. Petr Škopek, advokát, náměstí T. G. Masaryka 153, Příbram, Příbram I, 26101

(210) **O-583342**
(220) 09.01.2023
(320) 09.01.2023
(540)



(593) Obrazová
(511) (7) obráběcí stroje, obráběcí centra, svislé soustruhy – karusely, stavebnicové stroje, automatické výrobní linky, CNC obráběcí stroje, jednoúčelové obráběcí stroje, frézky, vrtací stroje, výrobní systémy, nářadí (mechanické); (35) obchodní informace a poradenství pro zákazníky (zákaznická podpora), poskytování obchodních informací online, sledování a monitorování spotřeby energie pro druhé, obchodní zprostředkovatelské služby; (36) pronájem a nájem komerčních prostor, pronájem kancelářských prostor, pronájem výrobních prostor, správa nemovitostí, správa pozemků; (37) instalační služby v oboru strojírenství, montážní služby v oboru strojírenství, montáže technologických zařízení, čištění, opravy a údržba obráběcích strojů a příslušenství, servis obráběcích strojů, pronájem

pojízdných jeřábů, instalace vodovodních přípojek; (38) telekomunikační služby, služby telefonních ústředěn, telekonference (služby konferenčních hovorů), poskytování a pronájem komunikačních zařízení a vybavení pro telefonní a datové služby, služby připojení k internetu pro domácnosti a podniky, služby v oblasti bezdrátové komunikace, provozování telekomunikačních sítí, poskytování vysokorychlostního přístupu do počítačových a komunikačních sítí; (39) distribuce elektřiny, dodávka elektrické energie, přeprava a distribuce zemního plynu a zkapalněného plynu, výroba, dodávky a rozvod pitné vody, provozování sítě dešťové a splaškové kanalizace, pronájem skladovacích prostorů; (40) zpracování (obrábění) kovů, frézování obrobků, broušení obrobků; (41) školení a vzdělávání, zajišťování školení a vzdělávání, podpora technického školního a mimoškolního vzdělávání; (42) projektová činnost, řešení problémů počítačového softwaru (technická podpora), monitorování technologických procesů, registrace a přidělování IP adres, nastavení serveru odchozí pošty (SMTP), služby poskytování údajů z vlastních IP adres.

Třídy výrobků a služeb:

7, 35, 36, 37, 38, 39, 40, 41, 42

(591) Barevná
(730) **TOS KUŘIM - OS, a.s.**, Blanenská 1321/47, Kuřim, 66434, CZ
(740) Mgr. Kateřina Vaňková, patentový zástupce, Nerudova 1095/24, Kuřim, 66434

(210) **O-583455**
(220) 13.01.2023
(320) 13.01.2023
(540)



(593) Obrazová
(511) (3) prací gel, přípravky na praní, aviváže.

Třídy výrobků a služeb:

3

(591) Barevná
(730) **FIKA PARTNER, s.r.o.**, Komenského 589, Zastávka, 66484, CZ

(210) **O-583471**
(220) 13.01.2023
(320) 01.12.2022
(540)

LENS
BROTHERS

- (593) Obrazová
(511) (38) přenos zpráv a obrazových informací pomocí počítače, směrovací a spojovací služby pro telekomunikace, telekonferenční služby, poskytování telekomunikačních kanálů pro telemarketing, poskytování prostoru pro diskusi na internetu, poskytování přístupu k databázím, přenos digitálních souborů, bezdrátové vysílání, videokonferenční služby, poskytování diskusních místností na internetu, streaming dat, přenos videa na objednávku, přenos digitálních nahrávek (podcastů); (41) akademie (vzdělávání), pronájem kinematografických přístrojů, korespondenční kurzy, výuka, vzdělávání, školení, výroba filmů, s výjimkou reklamních, výroba videoprogramů, praktický výcvik (předvádění), pronájem videorekordérů, pronájem videokazet, organizace a vedení seminářů, pořádání a vedení workshopů [školení], pronájem audio zařízení, pronájem videokamer, poskytování elektronických publikací online bez možnosti stažení, fotografické a video poradenství, online poskytování videozáznamů (nikoli kopírování), poskytování filmů bez možnosti stažení prostřednictvím přenosu videa na objednávku, poskytování televizních programů bez možnosti stažení prostřednictvím přenosu videa na objednávku, vzdělávací kurzy pro předávání know-how, pořizování videozáznamů na akcích, pořizování videozáznamů pomocí dronů, pořizování digitálních záznamů (podcastů).

Třídy výrobků a služeb:

38, 41

- (730) **PB Media s. r. o.**, Lazaretská 2402/19, Bratislava - mestská časť Staré Mesto, SK
(740) BRICHTA & PARTNERS s.r.o., Grösslingová 6-8, Bratislava 811 09

(210) **O-583472**
(220) 13.01.2023
(320) 01.12.2022
(540)

LENS BROTHERS

- (592) Slovní
(511) (38) přenos zpráv a obrazových informací pomocí počítače, směrovací a spojovací služby pro telekomunikace, telekonferenční služby, poskytování telekomunikačních kanálů pro telemarketing, poskytování prostoru pro diskusi na internetu, poskytování přístupu k databázím, přenos digitálních souborů, bezdrátové vysílání, videokonferenční služby, poskytování diskusních místností na internetu, streaming dat, přenos videa na objednávku, přenos digitálních nahrávek (podcastů); (41) akademie (vzdělávání), pronájem kinematografických přístrojů, korespondenční kurzy, výuka, vzdělávání, školení, výroba filmů, s výjimkou reklamních, výroba videoprogramů, praktický výcvik (předvádění), pronájem videorekordérů, pronájem videokazet, organizace a vedení seminářů, pořádání a vedení workshopů [školení], pronájem audio zařízení, pronájem videokamer, poskytování elektronických publikací online bez možnosti stažení, fotografické a video poradenství, online poskytování videozáznamů (nikoli kopírování), poskytování filmů bez možnosti stažení prostřednictvím přenosu videa na objednávku, poskytování televizních programů bez možnosti stažení prostřednictvím přenosu videa na

objednávku, vzdělávací kurzy pro předávání know-how, pořizování videozáznamů na akcích, pořizování videozáznamů pomocí dronů, pořizování digitálních záznamů (podcastů).

Třídy výrobků a služeb:

38, 41

- (730) **PB Media s. r. o.**, Lazaretská 2402/19, Bratislava - mestská časť Staré Mesto, SK
(740) BRICHTA & PARTNERS s.r.o., Grösslingová 6-8, Bratislava 811 09

(210) **O-583582**
(220) 24.01.2023
(320) 19.08.2022
(540)



- (593) Obrazová
(511) (9) nosiče zvukových záznamů, magnetické nosiče dat, optické nosiče dat, elektronické publikace (ke stažení), počítačové softwarové aplikace (ke stažení), nahané počítačové programy, počítačové programy ke stažení, audiovizuální kompaktní disky, optické kompaktní disky, počítačový software (nahané počítačové programy), videokazety, vyzváněcí tóny pro mobilní telefony ke stažení, hudební soubory ke stažení, obrazové soubory ke stažení, ozdobné magnety; (16) tiskoviny, tištěné publikace, periodika, brožury, katalogy, knihy, omalovánky, obrázkové knížky, sešity, zpěvníky, obaly (psací potřeby); (24) přehozy a příkrývky, povlaky na polštáře, ozdobné povlaky na polštáře; (25) oděvy, obuv, pokrývky hlavy, maskarní kostýmy, kostýmy, obleky; (28) hry, hračky, divadelní a karnevalové masky, panenky, oblečení pro panenky; (35) merchandising, maloobchodní a velkoobchodní služby se zbožím zařazeným do tříd 9, 16, 24, 25 a 28 tohoto seznamu, maloobchodní a velkoobchodní služby se zbožím zařazeným do tříd 9, 16, 24, 25 a 28 tohoto seznamu prostřednictvím internetu, poskytování obchodních informací; (41) zábava, vzdělávání, školení, pořádání a vedení zábavních, kulturních a vzdělávacích akcí, fotografování, psaní scénářů, s výjimkou reklamních, psaní filmových a televizních scénářů (produkce), pořádání a vedení koncertů, pořádání a vedení seminářů (výuka), pořádání živých vystoupení, online poskytování elektronických publikací (bez možnosti kopírování), tvorba rozhlasových a televizních pořadů, tvorba divadelních nebo jiných představení, hudební produkce, online poskytování digitální hudby (bez možnosti kopírování), online poskytování videozáznamů (bez možnosti kopírování), vytváření videozáznamů na akcích, vytváření digitálních záznamů (podcastů), pořádání zábavných akcí, na kterých jsou účastníci oblečeni do divadelních kostýmů (cosplay), plánování a pořádání večírků, informace o možnostech zábavy, informace o vzdělávání a školení, služby poskytované prázdninovými tábory (zábava), nahrávací studia (služby), služby v oblasti skládání hudby, nahrávání videokazet, hudební produkce, skládání písní, videozáznamy akcí, malování na obličej, režie představení, hudební vzdělávání a školení; (42) navrhování kostýmů, navrhování dekorací na představení.

Třídy výrobků a služeb:

9, 16, 24, 25, 28, 35, 41, 42

- (591) Barevná
(730) **Tonada, s.r.o.**, Rajtáková 1450/19, Bratislava - mestská časť Lamač, 841 03, SK
(740) BRICHTA & PARTNERS s.r.o., Grösslingová 6-8, Bratislava 811 09

(210) **O-583614**

(220) 25.01.2023

(320) 25.01.2023

(540)

RISIN

(592) Slovní

(511) (14) hodiny; (20) nábytek, nábytek (doplňky) nekovové; (27) tapety; (42) design nábytku, navrhování interiérů, návrhy interiérů.

Třídy výrobků a služeb:

14, 20, 27, 42

(730) **GRAFIXON, s.r.o.**, Pod viaduktem 450/81, Praha 5, Stodůlky, 155 00, CZ

(210) **O-583641**

(220) 26.01.2023

(320) 26.01.2023

(540)

Best Onlin

(592) Slovní

(511) (25) konfekční oděvy, těhotenské oděvy, roláky (oděvy), topy (oděvy), pletené oděvy, rukávniky [oděvy], rybářské oděvy, chlapecké oděvy, plavecké oděvy, oděvy, pásky [oděvy], svrchní oděvy, dupačky (oděvy), oděvy nepromokavé.

Třídy výrobků a služeb:

25

(730) **Kadlecová Vendula**, Horní 713, Sviadnov, 73925, CZ

(210) **O-583716**

(220) 31.01.2023

(320) 31.01.2023

(540)

VANDROVNÍK

(593) Obrazová

(511) (16) tiskoviny, tištěné publikace, tiskárenské výrobky, knihy, komiksy (knihy), brožury, grafické tisky, kroužkové zápisníky, zápisníky, bloky (kancelářské potřeby), bloky na kreslení, kroužkové bloky, periodika, plakáty, pohlednice, záložky do knih, učební materiály z papíru, zpravodaje, deníky, tiskárenské potřeby a potřeby pro vázání knih, tiskařské typy, štočky, papírové zboží, papír, lepenka a výrobky z těchto materiálů, které nejsou zařazeny do jiných tříd, fotografie, materiál pro umělce, kancelářské potřeby (výrobky) mimo nábytek, plastické obaly (nezařazené do jiných tříd), obaly (papírnické výrobky); (40) vazba knih, tisk, tisk fotografií, úprava papíru; (41) vydávání knih, fotografování, knihovnické služby (půjčovny knih), online vydávání elektronických knih a časopisů.

Třídy výrobků a služeb:

16, 40, 41

(730) **Hocek Jan**, V Ouzkém 195, Dolní Břežany, Lhota, 25241, CZ

(740) **Macek and Partners**, Jiří Macek, Kloboukova 2191/4, Praha 4, Chodov, 14800

(210) **O-583717**

(220) 31.01.2023

(320) 31.01.2023

(540)



(593) Obrazová

(511) (9) oční optika všeho druhu zařazená do třídy 9 a to brýlové obruby, brýlová skla a čočky, sluneční a sportovní brýle, řetízky a šňůry na brýle, pouzdra na brýle, lupy, dalekohledy, kukátka, drobnohledy; (35) zprostředkovatelská činnost v oblasti obchodu s výše uvedenými výrobky ve tř. 9, dovozní a vývozní kancelář, marketing, reklama, propagace a inzerce všemi druhy médií, zprostředkovatelská činnost se službami uvedenými ve tř. 35; (44) služby oční optiky, činnost refrakčního střediska, poradenská a zprostředkovatelská činnost v oblasti oční techniky.

Třídy výrobků a služeb:

9, 35, 44

(730) **Optic Unit s.r.o.**, Školní 349/2, Teplice, 41501, CZ

(210) **O-583754**

(220) 02.02.2023

(320) 02.02.2023

(540)



(593) Obrazová

(511) (12) motorová vozidla a jejich části zařazené ve tř. 12; (27) koberce do automobilů, podlahové rohože do automobilů.

Třídy výrobků a služeb:

12, 27

(730) **MITSUBISHI JIDOSHA KOGYO KABUSHIKI KAISHA**, 1-21, Shibaura 3-chome, Minato-ku, 108-8410, Tokyo, JP

(740) **Havlík Švorčík a partneři**, advokátní a patentová kancelář, JUDr. Michal Havlík, Hálkova 1406/2, Praha 2, Nové Město, 12000

(210) **O-583780**

(220) 03.02.2023

(320) 03.02.2023

(540)

CPI City Center Ústí nad Labem

(592) Slovní

(511) (35) aktualizace reklamních materiálů, cílené zaslání reklamních materiálů, cílený marketing, fakturace, fotokopírování, grafická úprava pro reklamní účely, indexace webových stránek pro obchodní nebo reklamní účely, influencer marketing, marketing, moderování komerčních akcí, nábor zaměstnanců, obchodní informace (poskytování), obchodní průzkum, zprostředkovatelské služby v oblasti reklamy, zprostředkovatelské služby pro propagaci sportovních osobností, zprostředkovatelské služby pro pořádání podnikových prezentací, zprostředkovatelské služby v oblasti pronájmu reklamního času a prostoru, zprostředkovatelské služby v oblasti kancelářských potřeb pro třetí osoby, obchodní zprostředkovatelské služby v souvislosti s navazováním kontaktů mezi nejrůznějšími odborníky a klienty, podpora prodeje jiných osob, pomoc při řízení obchodní činnosti, poptávky, poradenské služby pro obchodní vedení, poradenství v oblasti komunikační strategie při styku s veřejností, poradenství v oblasti komunikační strategie v reklamě, pořádání veletrhů, poskytování obchodních informací prostřednictvím webových stránek, poskytování služeb průzkumu trhu, pronájem billboardů [reklamních tabulí], pronájem kancelářského vybavení ve sdílených pracovištích, pronájem kancelářských strojů a zařízení, pronájem prodejních automatů, pronájem prodejních stánků, pronájem registračních pokladen, pronájem reklamního materiálu, pronájem reklamních ploch, propagace, propagace výrobku a služeb prostřednictvím sponzorování sportovních akcí, propagace zboží prostřednictvím influencerů, psaní reklamních textů, reklama, reklama za účelem vytvoření identity značky pro jiné osoby, rozhlasová reklama, styk s veřejností, telemarketing, televizní reklama, účetnictví, venkovní reklama, vydávání reklamních textů, vyhledávání sponzorů, vylepování plakátů, výroba reklamních filmů, zásilková reklama, zpracování textu, zprostředkování obchodů v oblasti propojení možných soukromých investorů s podnikateli, kteří potřebují financování, zprostředkování obchodů vztahující se k propojování různých odborníků se zákazníky, zprostředkování propagace, zprostředkování reklamy, zprostředkování zaměstnání; (36) dluhové poradenství, faktoring, financování, finanční analýza, finanční poradenství, finanční sponzorování, hypoteční bankovníctví, investování peněžních prostředků, kapitálové investice, leasingové financování, oceňování nemovitostí, poradenství v oblasti pojištění, poskytování finančních informací, poskytování informací o pojištění, pronájem bytů, pronájem farem, pronájem kanceláří [nemovitosti], pronájem nemovitostí, pronájem sdílených kanceláří, půjčky [financování], půjčky na splátky, půjčky se zástavou, služby kolektivního financování [crowdfunding], služby realitní kanceláře, správa bytového domu, správa nemovitostí, úschova cennoš, výběr nájemného, zajištění, zprostředkování v oblasti nemovitostí; (39) autobusová doprava, automobilová doprava, balení zboží, dárkové balení, dočasná úschova klíčů, dodávka květin, dodávka vody, dodávka zboží, doprava, doprava [doprava zboží], doručování novin, doručování zpráv, kurýrní služby [zprávy nebo zboží], osobní doprava, parkování automobilů, plnění prodejních automatů, pronájem autobusů, pronájem automobilů, pronájem garáží, pronájem ledniček, pronájem mrazniček, pronájem parkovacích míst, pronájem skladů, pronájem vozidel, provoz skladů, přeprava, přeprava cestujících, sdílení automobilů, skladování, služby parkoviště, služby přepravy právních dokumentů, služby šaten, zprostředkování dopravy, zprostředkování skladování zavazadel; (41) plánování večírků [zábava], pořádání a vedení konferencí, pořádání a vedení kongresů, pořádání a vedení sportovních akcí, pořádání plesů.

Třídy výrobků a služeb:

35, 36, 39, 41

(730) **Hraničář, a.s.**, Vladislavova 1390/17, Praha 1, Nové Město, 11000, CZ

(740) **RYBÁŘ, SOPPÉ & PARTNERI, advokáti, s.r.o.**, Purkyňova 2121/3, Praha 1, Nové Město, 11000

(210) **O-583788**

(220) 03.02.2023

(320) 03.02.2023

(540)

CPI City Center
Olomouc

(593) Obrazová

(511) (35) aktualizace reklamních materiálů, cílené zaslání reklamních materiálů, cílený marketing, fakturace, fotokopírování, grafická úprava pro reklamní účely, indexace webových stránek pro obchodní nebo reklamní účely, influencer marketing, marketing, moderování komerčních akcí, nábor zaměstnanců, obchodní informace (poskytování), obchodní průzkum, zprostředkovatelské služby v oblasti reklamy, zprostředkovatelské služby pro propagaci sportovních osobností, zprostředkovatelské služby pro pořádání podnikových prezentací, zprostředkovatelské služby v oblasti pronájmu reklamního času a prostoru, zprostředkovatelské služby v oblasti kancelářských potřeb pro třetí osoby, obchodní zprostředkovatelské služby v souvislosti s navazováním kontaktů mezi nejrůznějšími odborníky a klienty, podpora prodeje jiných osob, pomoc při řízení obchodní činnosti, poptávky, poradenské služby pro obchodní vedení, poradenství v oblasti komunikační strategie při styku s veřejností, poradenství v oblasti komunikační strategie v reklamě, pořádání veletrhů, poskytování obchodních informací prostřednictvím webových stránek, poskytování služeb průzkumu trhu, pronájem billboardů [reklamních tabulí], pronájem kancelářského vybavení ve sdílených pracovištích, pronájem kancelářských strojů a zařízení, pronájem prodejních automatů, pronájem prodejních stánků, pronájem registračních pokladen, pronájem reklamního materiálu, pronájem reklamních ploch, propagace, propagace výrobku a služeb prostřednictvím sponzorování sportovních akcí, propagace zboží prostřednictvím influencerů, psaní reklamních textů, reklama, reklama za účelem vytvoření identity značky pro jiné osoby, rozhlasová reklama, styk s veřejností, telemarketing, televizní reklama, účetnictví, venkovní reklama, vydávání reklamních textů, vyhledávání sponzorů, vylepování plakátů, výroba reklamních filmů, zásilková reklama, zpracování textu, zprostředkování obchodů v oblasti propojení možných soukromých investorů s podnikateli, kteří potřebují financování, zprostředkování obchodů vztahující se k propojování různých odborníků se zákazníky, zprostředkování propagace, zprostředkování reklamy, zprostředkování zaměstnání; (36) dluhové poradenství, faktoring, financování, finanční analýza, finanční poradenství, finanční sponzorování, hypoteční bankovníctví, investování peněžních prostředků, kapitálové investice, leasingové financování, oceňování nemovitostí, poradenství v oblasti pojištění, poskytování finančních informací, poskytování informací o pojištění, pronájem bytů, pronájem farem, pronájem kanceláří [nemovitosti], pronájem nemovitostí, pronájem sdílených kanceláří, půjčky [financování], půjčky na splátky, půjčky se zástavou, služby kolektivního financování [crowdfunding], služby realitní kanceláře, správa bytového domu, správa nemovitostí, úschova cennoš, výběr nájemného, zajištění, zprostředkování v oblasti nemovitostí; (39) autobusová doprava, automobilová doprava, balení zboží, dárkové balení, dočasná úschova klíčů, dodávka květin, dodávka vody, dodávka zboží, doprava, doprava [doprava zboží], doručování novin, doručování zpráv, kurýrní služby [zprávy nebo zboží], osobní doprava, parkování automobilů, plnění prodejních automatů, pronájem autobusů, pronájem automobilů, pronájem garáží, pronájem ledniček, pronájem mrazniček, pronájem parkovacích míst, pronájem skladů, pronájem vozidel, provoz skladů, přeprava, přeprava cestujících, sdílení automobilů, skladování, služby parkoviště, služby přepravy právních dokumentů, služby šaten, zprostředkování dopravy,

zprostředkování skladování zavazadel; (41) plánování večírků [zábava], pořádání a vedení konferencí, pořádání a vedení kongresů, pořádání a vedení sportovních akcí, pořádání plesů.

Třídy výrobků a služeb:

35, 36, 39, 41

(591) Barevná

(730) **Olomouc Building,a.s.**, Vladislavova 1390/17, Praha 1, Nové Město, 11000, CZ

(740) RYBÁŘ, SOPPÉ & PARTNEŘI, advokáti, s.r.o., Purkyňova 2121/3, Praha 1, Nové Město, 11000

(210) **O-583789**

(220) 03.02.2023

(320) 03.02.2023

(540)

CPI City Center Olomouc

(592) Slovní

(511) (35) aktualizace reklamních materiálů, cílené zaslání reklamních materiálů, cílený marketing, fakturace, fotokopírování, grafická úprava pro reklamní účely, indexace webových stránek pro obchodní nebo reklamní účely, influencer marketing, marketing, moderování komerčních akcí, nábor zaměstnanců, obchodní informace (poskytování), obchodní průzkum, zprostředkovatelské služby v oblasti reklamy, zprostředkovatelské služby pro propagaci sportovních osobností, zprostředkovatelské služby pro pořádání podnikových prezentací, zprostředkovatelské služby v oblasti pronájmu reklamního času a prostoru, zprostředkovatelské služby v oblasti kancelářských potřeb pro třetí osoby, obchodní zprostředkovatelské služby v souvislosti s navazováním kontaktů mezi nejrůznějšími odborníky a klienty, podpora prodeje jiných osob, pomoc při řízení obchodní činnosti, popř. poradenství, poradenské služby pro obchodní vedení, poradenství v oblasti komunikační strategie při styku s veřejností, poradenství v oblasti komunikační strategie v reklamě, pořádání veletrhů, poskytování obchodních informací prostřednictvím webových stránek, poskytování služeb průzkumu trhu, pronájem billboardů [reklamních tabulí], pronájem kancelářského vybavení ve sdílených pracovištích, pronájem kancelářských strojů a zařízení, pronájem prodejních automatů, pronájem prodejních stánků, pronájem registračních pokladen, pronájem reklamního materiálu, pronájem reklamních ploch, propagace, propagace výrobku a služeb prostřednictvím sponzorování sportovních akcí, propagace zboží prostřednictvím influencerů, psaní reklamních textů, reklama, reklama za účelem vytvoření identity značky pro jiné osoby, rozhlasová reklama, styk s veřejností, telemarketing, televizní reklama, účetnictví, venkovní reklama, vydávání reklamních textů, vyhledávání sponzorů, vylepování plakátů, výroba reklamních filmů, zásilková reklama, zpracování textu, zprostředkování obchodů v oblasti propojení možných soukromých investorů s podnikateli, kteří potřebují financování, zprostředkování obchodů vztahující se k propojování různých odborníků se zákazníky, zprostředkování propagace, zprostředkování reklamy, zprostředkování zaměstnání; (36) dluhové poradenství, faktoring, financování, finanční analýza, finanční poradenství, finanční sponzorování, hypoteční bankovníctví, investování peněžních prostředků, kapitálové investice, leasingové financování, oceňování nemovitostí, poradenství v oblasti pojištění, poskytování finančních informací, poskytování informací o pojištění, pronájem bytů, pronájem farem, pronájem kanceláří [nemovitosti], pronájem nemovitostí, pronájem sdílených kanceláří, půjčky [financování], půjčky na splátky, půjčky se zástavou, služby kolektivního financování [crowdfunding], služby realitní kanceláře, správa bytového domu, správa nemovitostí, úschova cenností, výběr nájemného, zajištění, zprostředkování v oblasti nemovitostí; (39) autobusová doprava, automobilová doprava, balení zboží, dárkové balení, dočasná úschova klíčů, dodávka květin, dodávka vody, dodávka zboží, doprava, doprava [doprava zboží], doručování novin, doručování zpráv, kurýrní služby [zprávy nebo zboží], osobní doprava, parkování automobilů, plnění prodejních automatů, pronájem autobusů, pronájem automobilů, pronájem garáží, pronájem ledniček, pronájem mrazniček, pronájem parkovacích míst, pronájem skladů, pronájem vozidel, provoz skladů, přeprava, přeprava cestujících, sdílení automobilů, skladování, služby parkoviště, služby přepravy právních dokumentů, služby šaten, zprostředkování dopravy, zprostředkování skladování zavazadel; (41) plánování večírků [zábava], pořádání a vedení konferencí, pořádání a vedení kongresů, pořádání a vedení sportovních akcí, pořádání plesů.

Třídy výrobků a služeb:

35, 36, 39, 41

(730) **Olomouc Building,a.s.**, Vladislavova 1390/17, Praha 1, Nové Město, 11000, CZ

(740) RYBÁŘ, SOPPÉ & PARTNEŘI, advokáti, s.r.o., Purkyňova 2121/3, Praha 1, Nové Město, 11000

(210) **O-583790**

(220) 03.02.2023

(320) 03.02.2023

(540)



(593) Obrazová

(511) (35) aktualizace reklamních materiálů, cílené zaslání reklamních materiálů, cílený marketing, fakturace, fotokopírování, grafická úprava pro reklamní účely, indexace webových stránek pro obchodní nebo reklamní účely, influencer marketing, marketing, moderování komerčních akcí, nábor zaměstnanců, obchodní informace (poskytování), obchodní průzkum, zprostředkovatelské služby v oblasti reklamy, zprostředkovatelské služby pro propagaci sportovních osobností, zprostředkovatelské služby pro pořádání podnikových prezentací, zprostředkovatelské služby v oblasti pronájmu reklamního času a prostoru, zprostředkovatelské služby v oblasti kancelářských potřeb pro třetí osoby, obchodní zprostředkovatelské služby v souvislosti s navazováním kontaktů mezi nejrůznějšími odborníky a klienty, podpora prodeje jiných osob, pomoc při řízení obchodní činnosti, popř. poradenství, poradenské služby pro obchodní vedení, poradenství v oblasti komunikační strategie při styku s veřejností, poradenství v oblasti komunikační strategie v reklamě, pořádání veletrhů, poskytování obchodních informací prostřednictvím webových stránek, poskytování služeb průzkumu trhu, pronájem billboardů [reklamních tabulí], pronájem kancelářského vybavení ve sdílených pracovištích, pronájem kancelářských strojů a zařízení, pronájem prodejních automatů, pronájem prodejních stánků, pronájem registračních pokladen, pronájem reklamního materiálu, pronájem reklamních ploch, propagace, propagace výrobku a služeb prostřednictvím sponzorování sportovních akcí, propagace zboží prostřednictvím influencerů, psaní reklamních textů, reklama, reklama za účelem vytvoření identity značky pro jiné osoby, rozhlasová reklama, styk s veřejností, telemarketing, televizní reklama, účetnictví, venkovní reklama, vydávání reklamních textů, vyhledávání sponzorů, vylepování plakátů, výroba reklamních filmů, zásilková reklama, zpracování textu, zprostředkování obchodů v oblasti propojení možných soukromých investorů s podnikateli, kteří potřebují financování, zprostředkování obchodů vztahující se k propojování různých odborníků se zákazníky, zprostředkování propagace, zprostředkování reklamy, zprostředkování zaměstnání; (36) dluhové poradenství, faktoring, financování, finanční analýza, finanční poradenství, finanční sponzorování, hypoteční bankovníctví, investování peněžních prostředků, kapitálové investice, leasingové financování, oceňování nemovitostí, poradenství v oblasti pojištění, poskytování finančních informací, poskytování informací o pojištění, pronájem bytů, pronájem farem, pronájem kanceláří [nemovitosti], pronájem nemovitostí, pronájem sdílených kanceláří, půjčky [financování], půjčky na splátky, půjčky se zástavou, služby kolektivního financování [crowdfunding], služby realitní kanceláře, správa bytového domu, správa nemovitostí, úschova cenností, výběr nájemného, zajištění, zprostředkování v oblasti nemovitostí; (39) autobusová doprava, automobilová doprava, balení zboží, dárkové balení, dočasná úschova klíčů, dodávka květin, dodávka vody, dodávka zboží, doprava, doprava [doprava zboží], doručování novin, doručování zpráv, kurýrní služby [zprávy nebo zboží],

osobní doprava, parkování automobilů, plnění prodejních automatů, pronájem autobusů, pronájem automobilů, pronájem garáží, pronájem ledniček, pronájem mrazniček, pronájem parkovacích míst, pronájem skladů, pronájem vozidel, provoz skladů, přeprava, přeprava cestujících, sdílení automobilů, skladování, služby parkoviště, služby přepravy právních dokumentů, služby šaten, zprostředkování dopravy, zprostředkování skladování zavazadel; (41) plánování večírků [zábava], pořádání a vedení konferencí, pořádání a vedení kongresů, pořádání a vedení sportovních akcí, pořádání plesů.

Třídy výrobků a služeb:

35, 36, 39, 41

- (591) Barevná
(730) **Projekt Zlatý Anděl, s.r.o.**, Vladislavova 1390/17, Praha 1, Nové Město, 11000, CZ
(740) RYBÁŘ, SOPPÉ & PARTNEŘI, advokáti, s.r.o., Purkyňova 2121/3, Praha 1, Nové Město, 11000

(210) **O-583791**

(220) 03.02.2023

(320) 03.02.2023

(540)

Zlatý Anděl

(592) Slovní

- (511) (35) aktualizace reklamních materiálu, cílené zaslání reklamních materiálu, cílený marketing, fakturace, fotokopírování, grafická úprava pro reklamní účely, indexace webových stránek pro obchodní nebo reklamní účely, influencer marketing, marketing, moderování komerčních akcí, nábor zaměstnanců, obchodní informace (poskytování), obchodní průzkum, zprostředkovatelské služby v oblasti reklamy, zprostředkovatelské služby pro pořádání sportovních osobností, zprostředkovatelské služby pro pořádání podnikových prezentací, zprostředkovatelské služby v oblasti pronájmu reklamního času a prostoru, zprostředkovatelské služby v oblasti kancelářských potřeb pro třetí osoby, obchodní zprostředkovatelské služby v souvislosti s navazováním kontaktů mezi nejrůznějšími odborníky a klienty, podpora prodeje jiných osob, pomoc při řízení obchodní činnosti, poobávky, poradenské služby pro obchodní vedení, poradenství v oblasti komunikační strategie při styku s veřejností, poradenství v oblasti komunikační strategie v reklamě, pořádání veletrhů, poskytování obchodních informací prostřednictvím webových stránek, poskytování služeb průzkumu trhu, pronájem billboardů [reklamních tabulí], pronájem kancelářského vybavení ve sdílených pracovištích, pronájem kancelářských strojů a zařízení, pronájem prodejních automatů, pronájem prodejních stánků, pronájem registračních pokladen, pronájem reklamního materiálu, pronájem reklamních ploch, propagace, propagace výrobku a služeb prostřednictvím sponzorování sportovních akcí, propagace zboží prostřednictvím influencerů, psaní reklamních textů, reklama, reklama za účelem vytvoření identity značky pro jiné osoby, rozhlasová reklama, styk s veřejností, telemarketing, televizní reklama, účetnictví, venkovní reklama, vydávání reklamních textů, vyhledávání sponzorů, vylepování plakátů, výroba reklamních filmů, zásilková reklama, zpracování textu, zprostředkování obchodů v oblasti propojení možných soukromých investorů s podnikateli, kteří potřebují financování, zprostředkování obchodů vztahující se k propojování různých odborníků se zákazníky, zprostředkování propagace, zprostředkování reklamy, zprostředkování zaměstnání; (36) dluhové poradenství, faktoring, financování, finanční analýza, finanční poradenství, finanční sponzorování, hypoteční bankovníctví, investování peněžních prostředků, kapitálové investice, leasingové financování, oceňování nemovitostí, poradenství v oblasti pojištění, poskytování finančních informací, poskytování informací o pojištění, pronájem bytů, pronájem farem, pronájem kanceláří [nemovitosti], pronájem nemovitostí, pronájem sdílených kanceláří, půjčky [financování], půjčky na splátky, půjčky se zástavou, služby kolektivního financování [crowdfunding], služby realitní kanceláře, správa bytového domu, správa nemovitostí, úschova ceností, výběr nájemného, zajištění, zprostředkování v oblasti nemovitostí; (39) autobusová doprava, automobilová doprava, balení zboží, dárkové balení, dočasná úschova klíčů, dodávka květin, dodávka vody, dodávka zboží, doprava, doprava [doprava zboží], doručování novin, doručování zpráv, kurýrní služby [zprávy nebo zboží], osobní doprava, parkování automobilů, plnění prodejních automatů, pronájem autobusů, pronájem automobilů, pronájem garáží, pronájem ledniček, pronájem mrazniček, pronájem parkovacích míst, pronájem skladů, pronájem vozidel, provoz skladů, přeprava, přeprava cestujících, sdílení automobilů, skladování, služby parkoviště, služby přepravy právních dokumentů, služby šaten, zprostředkování dopravy, zprostředkování skladování zavazadel; (41) plánování večírků [zábava],

pořádání a vedení konferencí, pořádání a vedení kongresů, pořádání a vedení sportovních akcí, pořádání plesů.

Třídy výrobků a služeb:

35, 36, 39, 41

- (730) **Projekt Zlatý Anděl, s.r.o.**, Vladislavova 1390/17, Praha 1, Nové Město, 11000, CZ
(740) RYBÁŘ, SOPPÉ & PARTNEŘI, advokáti, s.r.o., Purkyňova 2121/3, Praha 1, Nové Město, 11000

(210) **O-583801**

(220) 03.02.2023

(320) 03.02.2023

(540)

KINGSBET

(592) Slovní

- (511) (9) počítačové hazardní hry, informace ke stažení vztahující se k hrám a hazardním hrám, elektronické publikace ke stažení vztahující se k hrám a hazardním hrám, počítačový software pro spravování her a hazardních her; (16) knihy z oboru her a hazardních her, časopisy z oboru her a hazardních her, zpravodaje z oboru her a hazardních her; (28) žetony na hazardní hry, hrací automaty na hazardní hry, stolní hry a zařízení na hazardní hry, stroje na hraní dovednostních nebo hazardních her; (38) poskytování přístupu k webovým stránkám na Internetu pro hraní hazardních her; (41) hazardní hry, provozování kasin [hazard], služby spojené s hazardem, on-line služby hazardních her, organizování hazardních her pro více hráčů, informační služby týkající se hazardních her, služby v oblasti kasin, heren a hazardních her.

Třídy výrobků a služeb:

9, 16, 28, 38, 41

- (730) **Zukernik Michael**, Dorfstrasse 7, Kilchberg, 8802, CH
(740) Mgr. Petr Horáček LLM, advokát, Na zbořenci 276/14, Praha 2, Nové Město, 12000

(210) **O-583850**

(220) 07.02.2023

(320) 07.02.2023

(540)



(593) Obrazová

- (511) (30) čokolády, pralinky; (35) velkoobchodní a maloobchodní prodej čokolád a pralinek.

Třídy výrobků a služeb:

30, 35

- (730) **PROFI MP STAVBY s.r.o.**, Nedvězská 2223/29, Praha 10, Strašnice, 10000, CZ

(210) **O-583873**
(220) 08.02.2023
(320) 08.02.2023
(540)

KNAHER

(593) Obrazová
(511) (1) chemické látky pro použití v průmyslu; (6) obecné kovy a jejich slitiny, kovové materiály pro stavebnictví, kovové materiály pro logistiku, a to kovové komponenty pro přepravní kovové palety; (17) kaučuk, gutaperča, guma, plastické hmoty pro použití ve výrobě.
Třídy výrobků a služeb:
1, 6, 17
(591) Barevná
(730) **KNAHER s.r.o.**, Panská 25, Kunovice, 68604, CZ

(210) **O-583899**
(220) 09.02.2023
(320) 09.02.2023
(540)



(593) Obrazová
(511) (7) motorové nástroje pro stavební a modelářské účely, motorové zahradní přístroje, obráběcí stroje, stavební stroje, čerpadla; (12) vozidla, dopravní prostředky pozemní jako rypadla, nakladače, rypadla-nakladače, dozery, dempra, speciální stroje a zařízení pro zemní práce, demolice a recyklaci stavebního materiálu, jeřáby, stroje pro zakládání, vozíky, motory, dopravní prostředky vzdušné a vodní; (37) opravy stavebních strojů, opravy zemědělských strojů, opravy a rekonstrukce určených technických dopravních zařízení (elektrická a zdvihací), pronájem stavebních strojů.
Třídy výrobků a služeb:
7, 12, 37
(730) **TERRAPRO, spol. s.r.o.**, Brněnská 2277/48, Žďár nad Sázavou, Žďár nad Sázavou 1, 59101, CZ

(210) **O-583917**
(220) 10.02.2023
(320) 10.02.2023
(540)

Projekce Vrbický

(592) Slovní
(511) (35) marketing nemovitostí, reklama, marketing a propagační služby; (37) stavební poradenství, stavebnictví a demolice staveb, stavitelství, stavební dozor nad stavebními projekty inženýrských staveb, konzultace ve stavebnictví, poskytování informací v oblasti stavebnictví, služby řízení stavebních projektů; (42) architektonické služby, architektonický design, služby interiérové architektury, architektonické služby pro přípravu architektonických plánů, služby architektonického plánování, příprava architektonických projektů, poradenství v oblasti architektury, projektování, projektování staveb, projektování ve výstavbě.
Třídy výrobků a služeb:
35, 37, 42
(730) **Projekce Vrbický s.r.o.**, náměstí T. G. Masaryka 24, Holice, 53401, CZ
(740) Mgr. Balýová Lucie, advokát, Široká 36/5, Praha 1, Josefov, 11000

(210) **O-583946**
(220) 13.02.2023
(320) 13.02.2023
(540)



(593) Obrazová
(511) (1) vitamíny pro potravinářský průmysl, vitamíny pro použití při výrobě doplňků stravy, vitamíny pro použití při výrobě kosmetických přípravků; (3) ambra (parfém), adstringentní přípravky pro kosmetické účely, aromatické látky (éterické oleje), barviva pro toaletní účely, balzámy, jiné než pro léčebné účely, badyánová esence, barvy na tělo (kosmetika), barvy na vlasy, barvy na vousy, bergamotový olej, bylinné výtažky pro kosmetické účely, citrónové éterické oleje, čaj do koupele pro kosmetické účely, depilační přípravky, depilační vosk, esenciální oleje pro aromaterapeutické použití, éterické esence, éterické oleje, gelové náplasti na oči pro kosmetické účely, gely na bělení zubů, holící přípravky, chladivé spreje pro kosmetické účely, jasmínový olej, kolínská voda, kolagenové přípravky pro kosmetické účely, kosmetické krémy, kosmetické masky, kosmetické přípravky, kosmetické přípravky do koupele, kosmetické přípravky na obočí, kosmetické přípravky na řasy, kosmetické přípravky pro péči o pokožku, kosmetické přípravky pro zestihlení, krém pro bělení pokožky, koupelové přípravky, ne pro léčebné účely, koupelové soli, ne pro lékařské účely, krémy na bázi esenciálních olejů, pro aromaterapeutické použití, pleťové vody po holení, levandulová voda, levandulový olej, libavkový olej, mandlové mléko pro kosmetické účely, mandlové mýdlo, mandlový olej, masážní svíčky ke kosmetickým účelům, micelární voda, mýdla, mýdla pro zjasňování textilu, mýdla v kostce, mýdlo na holení, napařovací masky na jedno použití, ne pro léčebné účely, neléčivé mycí přípravky pro intimní hygienu, oleje do parfémů a vůní, oleje pro čistící účely, oleje pro kosmetické účely, oleje pro toaletní účely, osvěžovače vzduchu, pleťové vody po holení, pleťové vody pro kosmetické účely, pomády pro kosmetické účely, potpourri (vonné látky), papírky na osvěžení dechu, parfémovaná voda, parfémované sáčky do prádla, parfémy, pleťové vody pro kosmetické účely, pomády pro kosmetické účely, vosk na kníry, vosky do aromalamp (vonné přípravky), vonné dřevo, vonné tyčinky, textilní pleťové masky pro kosmetické účely, ústní vody, ne pro lékařské účely, utěrky napaštěné čisticím prostředkem pro čištění, vazelína pro kosmetické účely, vlasové kondicionéry, vlasové vody, tělový pudr pro

toaletní použití, sprchové přípravky pro intimní hygienu nebo deodorační použití (toaletní potřeby), suché šampony, šampony, antiperspirační mýdla, antiperspiranty (toaletní potřeby), deodorační mýdla, deodoranty pro domácí zvířata, deodoranty pro lidskou potřebu; (4) parfémované svíčky, noční osvětlení (svíčky), oleje ke svícení, svíčky, svíčky na vánoční stromky, včelí vosk, vosk na svícení; (5) potravinové doplňky pro lidskou potřebu, potravinové doplňky s kosmetickým účinkem, potravinové doplňky z acai prášku, potravinové doplňky z droždí, potravinové doplňky z glukózy, potravinové doplňky z lecitinu, potravinové doplňky z lněného oleje, potravinové doplňky z lněných semenek, potravinové doplňky z mateří kašičky, potravinové doplňky z pivovarských kvasnic, potravinové doplňky z propolisu, potravinové doplňky z pšeničných klíčků, potravinové doplňky z pylu, potravinové doplňky ze syrovátkového proteinu, projímadla, proteinové potravinové doplňky, proteinové potravinové doplňky.

Třídy výrobků a služeb:

1, 3, 4, 5

(591) Barevná

(730) ForVital Pro s.r.o., Na výspě 393/40, Praha 4, Hodkovičky, 14700, CZ

(210) **O-583996**

(220) 15.02.2023

(320) 15.02.2023

(540) **KŘEHKOST SVINUTÉHO LÍSTKU**

(592) Slovní

(511) (5) farmaceutické a parafarmaceutické přípravky humánní a veterinární, vitamínové a multivitaminové přípravky, dietetické doplňky pro léčebné účely a potravinové doplňky v tuhém i tekutém stavu, výrobky z léčivých rostlin k léčebným účelům, bylinné léky, sušené bylinné směsi pro léčebné účely, oleje, krémy, masti a extrakty s léčivým účinkem, léčivé bylinné sirupy, léčivé čaje, potravní doplňky s léčebnými účinky, náplasti, bylinné čaje pro léčebné účely, bylinné extrakty (tinkтуры) s léčebným účinkem, léčivé bylinné kapky, masti a silice, léčivé byliny, cukrovinky nebo pastilky nebo tablety nebo tobolky nebo kapsle s léčivými přísadami, balzámy a krémy a masti pro lékařské účely, bylinné výtažky nebo sirupy pro léčebné účely, vitamínová a minerální výživa pro léčebné účely, farmaceutické přípravky pro péči o pokožku a vlasy, extrakty bylin doplněné vitamíny, minerálními látkami, stopovými prvky, byliny ve formě drcené a mleté doplněné vitamíny, minerálními látkami, stopovými prvky (doplňky stravy), bylinné tablety, bylinné kapsle pro léčebné účely; (29) zpracované kořeny, hlízy, zpracované oddenky; (30) čaje, zpracované byliny a sušené byliny pro kulinářské využití, bylinné přípravky na výrobu nápojů.

Třídy výrobků a služeb:

5, 29, 30

(730) TCM Herbs, s.r.o., U Černé věže 315/6, České Budějovice, České Budějovice 1, 37001, CZ

(740) PatentCentrum Sedlák & Partners s.r.o., Okružní 2824, České Budějovice, České Budějovice 3, 37001

(210) **O-583998**

(220) 15.02.2023

(320) 15.02.2023

(540) **PŮVAB JASMÍNOVÉ PLETI**

(592) Slovní

(511) (5) farmaceutické a parafarmaceutické přípravky humánní a veterinární, vitamínové a multivitaminové přípravky, dietetické doplňky pro léčebné účely a potravinové doplňky v tuhém i tekutém stavu, výrobky z léčivých rostlin k léčebným účelům, bylinné léky, sušené bylinné směsi pro léčebné účely, oleje, krémy, masti a extrakty s léčivým účinkem, léčivé bylinné sirupy, léčivé čaje, potravní doplňky s léčebnými účinky, náplasti, bylinné čaje pro léčebné účely, bylinné extrakty (tinkтуры) s léčebným účinkem, léčivé bylinné kapky, masti a silice, léčivé byliny, cukrovinky nebo pastilky nebo tablety nebo tobolky nebo kapsle s léčivými přísadami, balzámy a krémy a masti pro lékařské účely, bylinné výtažky nebo sirupy pro léčebné účely, vitamínová a minerální výživa pro léčebné účely, farmaceutické přípravky pro péči o pokožku a vlasy, extrakty bylin doplněné vitamíny, minerálními látkami, stopovými prvky, byliny ve formě drcené a mleté doplněné vitamíny, minerálními látkami, stopovými prvky (doplňky stravy), bylinné tablety, bylinné kapsle pro léčebné účely; (29) zpracované kořeny, hlízy, zpracované oddenky; (30) čaje, zpracované byliny a sušené byliny pro kulinářské využití, bylinné přípravky na výrobu nápojů.

Třídy výrobků a služeb:

5, 29, 30

(730) TCM Herbs, s.r.o., U Černé věže 315/6, České Budějovice, České Budějovice 1, 37001, CZ

(740) PatentCentrum Sedlák & Partners s.r.o., Okružní 2824, České Budějovice, České Budějovice 3, 37001

(210) **O-583999**

(220) 15.02.2023

(320) 15.02.2023

(540)

PILULKA HOŘCE

(592) Slovní

(511) (5) farmaceutické a parafarmaceutické přípravky humánní a veterinární, vitamínové a multivitaminové přípravky, dietetické doplňky pro léčebné účely a potravinové doplňky v tuhém i tekutém stavu, výrobky z léčivých rostlin k léčebným účelům, bylinné léky, sušené bylinné směsi pro léčebné účely, oleje, krémy, masti a extrakty s léčivým účinkem, léčivé bylinné sirupy, léčivé čaje, potravní doplňky s léčebnými účinky, náplasti, bylinné čaje pro léčebné účely, bylinné extrakty (tinkтуры) s léčebným účinkem, léčivé bylinné kapky, masti a silice, léčivé byliny, cukrovinky nebo pastilky nebo tablety nebo tobolky nebo kapsle s léčivými přísadami, balzámy a krémy a masti pro lékařské účely, bylinné výtažky nebo sirupy pro léčebné účely, vitamínová a minerální výživa pro léčebné účely, farmaceutické přípravky pro péči o pokožku a vlasy, extrakty bylin doplněné vitamíny, minerálními látkami, stopovými prvky, byliny ve formě drcené a mleté doplněné vitamíny, minerálními látkami, stopovými prvky (doplňky stravy), bylinné tablety, bylinné kapsle pro léčebné účely; (29) zpracované kořeny, hlízy, zpracované oddenky; (30) čaje, zpracované byliny a sušené byliny pro kulinářské využití, bylinné přípravky na výrobu nápojů.

Třídy výrobků a služeb:

5, 29, 30

(730) TCM Herbs, s.r.o., U Černé věže 315/6, České Budějovice, České Budějovice 1, 37001, CZ

(740) PatentCentrum Sedlák & Partners s.r.o., Okružní 2824, České Budějovice, České Budějovice 3, 37001

(210) **O-584026**

(220) 16.02.2023

(320) 16.02.2023

(540)

HEBKOST LABUTÍ ŠÍJE

(592) Slovní

(511) (5) farmaceutické a parafarmaceutické přípravky humánní a veterinární, vitamínové a multivitaminové přípravky, dietetické doplňky pro léčebné účely a potravinové doplňky v tuhém i tekutém stavu, výrobky z léčivých rostlin k léčebným účelům, bylinné léky, sušené bylinné směsi pro léčebné účely, oleje, krémy, masti a extrakty s léčivým účinkem, léčivé bylinné sirupy, léčivé čaje, potravní doplňky s léčebnými účinky, náplasti, bylinné čaje pro léčebné účely, bylinné extrakty (tinkтуры) s léčebným účinkem, léčivé bylinné kapky, masti a silice, léčivé byliny, cukrovinky nebo pastilky nebo tablety nebo tobolky nebo kapsle s léčivými přísadami, balzámy a krémy a masti pro lékařské účely, bylinné výtažky nebo sirupy pro léčebné účely, vitamínová a minerální výživa pro léčebné účely, farmaceutické přípravky pro péči o pokožku a vlasy, extrakty bylin doplněné vitamíny, minerálními látkami, stopovými prvky, byliny ve formě drcené a mleté doplněné vitamíny, minerálními látkami, stopovými prvky (doplňky stravy), bylinné tablety, bylinné kapsle pro léčebné účely; (29) zpracované kořeny, hlízy, zpracované oddenky; (30) čaje, zpracované byliny a sušené byliny pro kulinářské využití, bylinné přípravky na výrobu nápojů.

Třídy výrobků a služeb:

5, 29, 30

(730) TCM Herbs, s.r.o., U Černé věže 315/6, České Budějovice, České Budějovice 1, 37001, CZ

(740) PatentCentrum Sedlák & Partners s.r.o., Okružní 2824, České Budějovice, České Budějovice 3, 37001

(210) **O-584027**

(220) 16.02.2023

(320) 16.02.2023

(540)

JEMNOST NEBESKÉ VÍLY

(592) Slovní

(511) (5) farmaceutické a parafarmaceutické přípravky humánní a veterinární, vitamínové a multivitaminové přípravky, dietetické doplňky pro léčebné účely a potravinové doplňky v tuhém i tekutém stavu, výrobky z léčivých rostlin k léčebným účelům, bylinné léky, sušené bylinné směsi pro léčebné účely, oleje, krémy, masti a extrakty s léčivým účinkem, léčivé bylinné sirupy, léčivé čaje, potravní doplňky s léčebnými účinky, náplasti, bylinné čaje pro léčebné účely, bylinné extrakty (tinkтуры) s léčebným účinkem, léčivé bylinné kapky, masti a silice, léčivé byliny, cukrovinky nebo pastilky nebo tablety nebo tobolky nebo kapsle s léčivými přísadami, balzámy a krémy a masti pro lékařské účely, bylinné výtažky nebo sirupy pro léčebné účely, vitamínová a minerální výživa pro léčebné účely, farmaceutické přípravky pro péči o pokožku a vlasy, extrakty bylin doplněné vitamíny, minerálními látkami, stopovými prvky, byliny ve formě drčené a mleté doplněné vitamíny, minerálními látkami, stopovými prvky (doplňky stravy), bylinné tablety, bylinné kapsle pro léčebné účely; (29) zpracované kořeny, hlízy, zpracované oddenky; (30) čaje, zpracované byliny a sušené byliny pro kulinářské využití, bylinné přípravky na výrobu nápojů.

Třídy výrobků a služeb:

5, 29, 30

(730) **TCM Herbs, s.r.o.**, U Černé věže 315/6, České Budějovice, České Budějovice 1, 37001, CZ

(740) PatentCentrum Sedlák & Partners s.r.o., Okružní 2824, České Budějovice, České Budějovice 3, 37001

(210) **O-584028**

(220) 16.02.2023

(320) 16.02.2023

(540)

ZEĎ DEVÍTI DRAKŮ

(592) Slovní

(511) (5) farmaceutické a parafarmaceutické přípravky humánní a veterinární, vitamínové a multivitaminové přípravky, dietetické doplňky pro léčebné účely a potravinové doplňky v tuhém i tekutém stavu, výrobky z léčivých rostlin k léčebným účelům, bylinné léky, sušené bylinné směsi pro léčebné účely, oleje, krémy, masti a extrakty s léčivým účinkem, léčivé bylinné sirupy, léčivé čaje, potravní doplňky s léčebnými účinky, náplasti, bylinné čaje pro léčebné účely, bylinné extrakty (tinkтуры) s léčebným účinkem, léčivé bylinné kapky, masti a silice, léčivé byliny, cukrovinky nebo pastilky nebo tablety nebo tobolky nebo kapsle s léčivými přísadami, balzámy a krémy a masti pro lékařské účely, bylinné výtažky nebo sirupy pro léčebné účely, vitamínová a minerální výživa pro léčebné účely, farmaceutické přípravky pro péči o pokožku a vlasy, extrakty bylin doplněné vitamíny, minerálními látkami, stopovými prvky, byliny ve formě drčené a mleté doplněné vitamíny, minerálními látkami, stopovými prvky (doplňky stravy), bylinné tablety, bylinné kapsle pro léčebné účely; (29) zpracované kořeny, hlízy, zpracované oddenky; (30) čaje, zpracované byliny a sušené byliny pro kulinářské využití, bylinné přípravky na výrobu nápojů.

Třídy výrobků a služeb:

5, 29, 30

(730) **TCM Herbs, s.r.o.**, U Černé věže 315/6, České Budějovice, České Budějovice 1, 37001, CZ

(740) PatentCentrum Sedlák & Partners s.r.o., Okružní 2824, České Budějovice, České Budějovice 3, 37001

(210) **O-584029**

(220) 16.02.2023

(320) 16.02.2023

(540)

ÚDOLÍ OBLAKŮ A DEŠTĚ

(592) Slovní

(511) (5) farmaceutické a parafarmaceutické přípravky humánní a veterinární, vitamínové a multivitaminové přípravky, dietetické doplňky pro léčebné účely a potravinové doplňky v tuhém i tekutém stavu, výrobky z léčivých rostlin k léčebným účelům, bylinné léky, sušené bylinné směsi pro léčebné účely, oleje, krémy, masti a extrakty s léčivým účinkem, léčivé bylinné sirupy, léčivé čaje, potravní doplňky s léčebnými účinky, náplasti, bylinné čaje pro léčebné účely, bylinné extrakty (tinkтуры) s léčebným účinkem, léčivé bylinné kapky, masti a silice, léčivé byliny, cukrovinky nebo pastilky

nebo tablety nebo tobolky nebo kapsle s léčivými přísadami, balzámy a krémy a masti pro lékařské účely, bylinné výtažky nebo sirupy pro léčebné účely, vitamínová a minerální výživa pro léčebné účely, farmaceutické přípravky pro péči o pokožku a vlasy, extrakty bylin doplněné vitamíny, minerálními látkami, stopovými prvky, byliny ve formě drčené a mleté doplněné vitamíny, minerálními látkami, stopovými prvky (doplňky stravy), bylinné tablety, bylinné kapsle pro léčebné účely; (29) zpracované kořeny, hlízy, zpracované oddenky; (30) čaje, zpracované byliny a sušené byliny pro kulinářské využití, bylinné přípravky na výrobu nápojů.

Třídy výrobků a služeb:

5, 29, 30

(730) **TCM Herbs, s.r.o.**, U Černé věže 315/6, České Budějovice, České Budějovice 1, 37001, CZ

(740) PatentCentrum Sedlák & Partners s.r.o., Okružní 2824, České Budějovice, České Budějovice 3, 37001

(210) **O-584031**

(220) 16.02.2023

(320) 16.02.2023

(540)

VIDINA POKOJNÉHO ODPOČINKU

(592) Slovní

(511) (5) farmaceutické a parafarmaceutické přípravky humánní a veterinární, vitamínové a multivitaminové přípravky, dietetické doplňky pro léčebné účely a potravinové doplňky v tuhém i tekutém stavu, výrobky z léčivých rostlin k léčebným účelům, bylinné léky, sušené bylinné směsi pro léčebné účely, oleje, krémy, masti a extrakty s léčivým účinkem, léčivé bylinné sirupy, léčivé čaje, potravní doplňky s léčebnými účinky, náplasti, bylinné čaje pro léčebné účely, bylinné extrakty (tinkтуры) s léčebným účinkem, léčivé bylinné kapky, masti a silice, léčivé byliny, cukrovinky nebo pastilky nebo tablety nebo tobolky nebo kapsle s léčivými přísadami, balzámy a krémy a masti pro lékařské účely, bylinné výtažky nebo sirupy pro léčebné účely, vitamínová a minerální výživa pro léčebné účely, farmaceutické přípravky pro péči o pokožku a vlasy, extrakty bylin doplněné vitamíny, minerálními látkami, stopovými prvky, byliny ve formě drčené a mleté doplněné vitamíny, minerálními látkami, stopovými prvky (doplňky stravy), bylinné tablety, bylinné kapsle pro léčebné účely; (29) zpracované kořeny, hlízy, zpracované oddenky; (30) čaje, zpracované byliny a sušené byliny pro kulinářské využití, bylinné přípravky na výrobu nápojů.

Třídy výrobků a služeb:

5, 29, 30

(730) **TCM Herbs, s.r.o.**, U Černé věže 315/6, České Budějovice, České Budějovice 1, 37001, CZ

(740) PatentCentrum Sedlák & Partners s.r.o., Okružní 2824, České Budějovice, České Budějovice 3, 37001

(210) **O-584032**

(220) 16.02.2023

(320) 16.02.2023

(540)

POSÍLENÍ ŘÍŠE STŘEDU

(592) Slovní

(511) (5) farmaceutické a parafarmaceutické přípravky humánní a veterinární, vitamínové a multivitaminové přípravky, dietetické doplňky pro léčebné účely a potravinové doplňky v tuhém i tekutém stavu, výrobky z léčivých rostlin k léčebným účelům, bylinné léky, sušené bylinné směsi pro léčebné účely, oleje, krémy, masti a extrakty s léčivým účinkem, léčivé bylinné sirupy, léčivé čaje, potravní doplňky s léčebnými účinky, náplasti, bylinné čaje pro léčebné účely, bylinné extrakty (tinkтуры) s léčebným účinkem, léčivé bylinné kapky, masti a silice, léčivé byliny, cukrovinky nebo pastilky nebo tablety nebo tobolky nebo kapsle s léčivými přísadami, balzámy a krémy a masti pro lékařské účely, bylinné výtažky nebo sirupy pro léčebné účely, vitamínová a minerální výživa pro léčebné účely, farmaceutické přípravky pro péči o pokožku a vlasy, extrakty bylin doplněné vitamíny, minerálními látkami, stopovými prvky, byliny ve formě drčené a mleté doplněné vitamíny, minerálními látkami, stopovými prvky (doplňky stravy), bylinné tablety, bylinné kapsle pro léčebné účely; (29) zpracované kořeny, hlízy, zpracované oddenky; (30) čaje, zpracované byliny a sušené byliny pro kulinářské využití, bylinné přípravky na výrobu nápojů.

Třídy výrobků a služeb:

5, 29, 30

(730) **TCM Herbs, s.r.o.**, U Černé věže 315/6, České Budějovice, České Budějovice 1, 37001, CZ

(740) PatentCentrum Sedlák & Partners s.r.o., Okružní 2824, České Budějovice, České Budějovice 3, 37001

(210) **O-584033**
(220) 16.02.2023
(320) 16.02.2023

(540) **PROJASNĚNÍ TEMNÉ TŮNKY**

(592) Slovní

(511) (5) farmaceutické a parafarmaceutické přípravky humánní a veterinární, vitamínové a multivitaminové přípravky, dietetické doplňky pro léčebné účely a potravinové doplňky v tuhém i tekutém stavu, výrobky z léčivých rostlin k léčebným účelům, bylinné léky, sušené bylinné směsi pro léčebné účely, oleje, krémy, masti a extrakty s léčivým účinkem, léčivé bylinné sirupy, léčivé čaje, potravní doplňky s léčebnými účinky, náplasti, bylinné čaje pro léčebné účely, bylinné extrakty (tinktury) s léčebným účinkem, léčivé bylinné kapky, masti a silice, léčivé byliny, cukrovinky nebo pastilky nebo tablety nebo tobolky nebo kapsle s léčivými přísadami, balzámy a krémy a masti pro lékařské účely, bylinné výtažky nebo sirupy pro léčebné účely, vitamínová a minerální výživa pro léčebné účely, farmaceutické přípravky pro péči o pokožku a vlasy, extrakty bylin doplněné vitamíny, minerálními látkami, stopovými prvky, byliny ve formě drcené a mleté doplněné vitamíny, minerálními látkami, stopovými prvky (doplňky stravy), bylinné tablety, bylinné kapsle pro léčebné účely; (29) zpracované kořeny, hlízy, zpracované oddenky; (30) čaje, zpracované byliny a sušené byliny pro kulinářské využití, bylinné přípravky na výrobu nápojů.

Třídy výrobků a služeb:

5, 29, 30

(730) **TCM Herbs, s.r.o.**, U Černé věže 315/6, České Budějovice, České Budějovice 1, 37001, CZ

(740) PatentCentrum Sedlák & Partners s.r.o., Okružní 2824, České Budějovice, České Budějovice 3, 37001

(210) **O-584034**
(220) 16.02.2023
(320) 16.02.2023

(540) **VODOPÁD Z MODRÉ LAGUNY**

(592) Slovní

(511) (5) farmaceutické a parafarmaceutické přípravky humánní a veterinární, vitamínové a multivitaminové přípravky, dietetické doplňky pro léčebné účely a potravinové doplňky v tuhém i tekutém stavu, výrobky z léčivých rostlin k léčebným účelům, bylinné léky, sušené bylinné směsi pro léčebné účely, oleje, krémy, masti a extrakty s léčivým účinkem, léčivé bylinné sirupy, léčivé čaje, potravní doplňky s léčebnými účinky, náplasti, bylinné čaje pro léčebné účely, bylinné extrakty (tinktury) s léčebným účinkem, léčivé bylinné kapky, masti a silice, léčivé byliny, cukrovinky nebo pastilky nebo tablety nebo tobolky nebo kapsle s léčivými přísadami, balzámy a krémy a masti pro lékařské účely, bylinné výtažky nebo sirupy pro léčebné účely, vitamínová a minerální výživa pro léčebné účely, farmaceutické přípravky pro péči o pokožku a vlasy, extrakty bylin doplněné vitamíny, minerálními látkami, stopovými prvky, byliny ve formě drcené a mleté doplněné vitamíny, minerálními látkami, stopovými prvky (doplňky stravy), bylinné tablety, bylinné kapsle pro léčebné účely; (29) zpracované kořeny, hlízy, zpracované oddenky; (30) čaje, zpracované byliny a sušené byliny pro kulinářské využití, bylinné přípravky na výrobu nápojů.

Třídy výrobků a služeb:

5, 29, 30

(730) **TCM Herbs, s.r.o.**, U Černé věže 315/6, České Budějovice, České Budějovice 1, 37001, CZ

(740) PatentCentrum Sedlák & Partners s.r.o., Okružní 2824, České Budějovice, České Budějovice 3, 37001

(210) **O-584081**
(220) 16.02.2023
(320) 16.02.2023
(540)



(593) Obrazová

(511) (16) tiskárenské výrobky, papírnické zboží a vzdělávací potřeby, psací potřeby a razítka, vyučovací pomůcky a potřeby, tištěné knihy, časopisy, noviny a jiná papírová média, fotoalba a alba pro sběratele, papír a lepenka, korekční a vymazávací pomůcky, tiskárenské potřeby a potřeby pro vázání knih, pytle a balicí a obalové materiály a materiály pro skladování z papíru, lepenky nebo z plastů, filtrační materiály z papíru, nosiče a dekorativní materiály a materiály pro umělce, umělecké předměty a figuríny z papíru a lepenky a architektonické modely; (21) sochy, figurky, plakety a medaile a umělecké předměty vyrobené z materiálů jako porcelán, terakota nebo sklo, zahmuté v této třídě; (30) pekárenské výrobky, cukrovinky, čokoláda a zákusky.

Třídy výrobků a služeb:

16, 21, 30

(591) Barevná

(730) **Dokoupilová Zdeňka Ing.**, Kosmatcová 530, Květnice, 25084, CZ

(740) AK JUDr. Martin Reindl, advokát, JUDr. Martin Reindl, Radniční 133/1, České Budějovice, České Budějovice 1, 37001

(210) **O-584082**
(220) 16.02.2023
(320) 16.02.2023

(540)

CREDITSHARE

(592) Slovní

(511) (36) pojišťovací služby v oblasti investic do nemovitostí, investice do nemovitostí, finanční poradenství v oblasti investic do nemovitostí, kapitálové investice v nemovitostech, služby v oblasti správy investic do nemovitostí, asistence při koupi nemovitostí, služby kolektivního financování (crowdfunding), bankovní služby v oblasti investic do nemovitostí.

Třídy výrobků a služeb:

36

(730) **CREDITAS Crowdfunding s.r.o.**, Sokolovská 675/9, Praha 8, Karlín, 18600, CZ

(740) Ing. Zdeněk Kučera, Dlouhá 207, Slušovice, 76315

(210) **O-584125**
(220) 20.02.2023
(320) 20.02.2023

(540)

FOR VITAL

(592) Slovní

(511) (1) vitamíny pro potravinářský průmysl, vitamíny pro použití při výrobě doplňků stravy, vitamíny pro použití při výrobě kosmetických přípravků; (3) ambra (parfém), adstringentní přípravky pro kosmetické účely, aromatické látky (éterické oleje), barviva pro toaletní účely, balzámy, jiné než pro léčebné účely, badyánová esence, barvy na tělo (kosmetika), barvy na vlasy, barvy na vousy, bergamotový olej, bylinné výtažky pro

kosmetické účely, citrónové éterické oleje, čaj do koupele pro kosmetické účely, depilační přípravky, depilační vosk, esenciální oleje pro aromaterapeutické použití, éterické esence, éterické oleje, gelové náplasti na oči pro kosmetické účely, gely na bělení zubů, holicí přípravky, chladivé spreje pro kosmetické účely, jasmínový olej, kolínská voda, kolagenové přípravky pro kosmetické účely, kosmetické krémy, kosmetické masky, kosmetické přípravky, kosmetické přípravky do koupele, kosmetické přípravky na obočí, kosmetické přípravky na řasy, kosmetické přípravky pro péči o pokožku, kosmetické přípravky pro zestřílení, krém pro bělení pokožky, koupelové přípravky, ne pro léčebné účely, koupelové soli, ne pro lékařské účely, krémy na bázi esenciálních olejů, pro aromaterapeutické použití, pleťové vody po holení, levandulová voda, levandulový olej, libavkový olej, mandlové mléko pro kosmetické účely, mandlové mýdlo, mandlový olej, masážní svíčky ke kosmetickým účelům, micelární voda, mýdla, mýdla pro zjasňování textilu, mýdla v kostce, mýdlo na holení, napařovací masky na jedno použití, ne pro léčebné účely, neléčivé mycí přípravky pro intimní hygienu, oleje do parfémů a vůní, oleje pro čistící účely, oleje pro kosmetické účely, oleje pro toaletní účely, osvěžovače vzduchu, pleťové vody po holení, pleťové vody pro kosmetické účely, pomády pro kosmetické účely, potpourri (vonné látky), papírky na osvěžení dechu, parfémovaná voda, parfémované sáčky do prádla, parfémy, pleťové vody pro kosmetické účely, pomády pro kosmetické účely, vosk na kníry, vosky do aromalamp (vonné přípravky), vonné dřevo, vonné tyčinky, textilní pleťové masky pro kosmetické účely, ústní vody, ne pro lékařské účely, utěrky napuštěné čistícím prostředkem pro čištění, vazelína pro kosmetické účely, vlasové kondicionéry vlasové vody, tělový pudr pro toaletní použití, sprchové přípravky pro intimní hygienu nebo deodorantiční použití (toaletní potřeby), suché šampony, šampony, antiperspirační mýdla, antiperspiranty (toaletní potřeby), deodorantiční mýdla, deodoranty pro domácí zvířata, deodoranty pro lidskou potřebu; (4) parfémované svíčky, noční osvětlení (svíčky), oleje ke svícení, svíčky, svíčky na vánoční stromky, včelí vosk, vosk na svícení; (5) potravinové doplňky pro lidskou potřebu, potravinové doplňky s kosmetickým účinkem, potravinové doplňky z acai prášku, potravinové doplňky z droždí, potravinové doplňky z glukózy, potravinové doplňky z lecitínu, potravinové doplňky z lněného oleje, potravinové doplňky z lněných semínek, potravinové doplňky z mateří kašičky, potravinové doplňky z pivovarských kvasnic, potravinové doplňky z propolisu, potravinové doplňky z pšeničných klíčků, potravinové doplňky z pylu, potravinové doplňky ze syrovátkového proteinu, projímadla, proteinové potravinové doplňky, proteinové potravinové doplňky.

Třídy výrobků a služeb:

1, 3, 4, 5

(730) **ForVital Pro s.r.o.**, Na výspě 393/40, Praha 4, Hodkovičky, 14700, CZ

(210) **O-584129**

(220) 20.02.2023

(320) 20.02.2023

(540)



**ENZYMY
PRO ZDRAVÍ**

(593) Obrazová

(511) (3) zubní pasty, prostředky k čištění zubů, přípravky na čištění zubů, gelové zubní pasty, spreje pro osvěžení dechu, ústní vody (neléčivé), prostředky ústní hygieny, neléčivé ústní spreje, přípravky pro ústní hygienu; (5) zubní přípravky a výrobky a léčebné zubní pasty, ústní vody, léčivá žvýkačka, cukrovinky s léčivými přísadami, farmaceutické přípravky k použití ve stomatologii; (35) propagační marketing, propagační služby, propagační činnost, reklama, obchodní administrativa, kancelářské a administrativní

služby, kancelářské služby týkající se propagace, maloobchod a velkoobchod s výrobky uvedenými shora ve tř. 3 a 5, zprostředkování obchodů s výrobky uvedenými shora ve tř. 3 a 5, zprostředkování obchodů pro třetí strany s výrobky uvedenými shora ve tř. 3 a 5.

Třídy výrobků a služeb:

3, 5, 35

(730) **Wald Pharmaceuticals s.r.o.**, Dětská 2445/37, Praha 10, Strašnice, 10000, CZ

(740) Mgr. Aleš Buriánek, advokát, Vodčického 709/33, Praha 1, Nové Město, 11000

(210) **O-584131**

(220) 20.02.2023

(320) 20.02.2023

(540)

dAgostino

(592) Slovní

(511) (16) obaly na potraviny; (30) sladová káva, ochucená káva, zrnková káva, káva (nepražená), lyofilizovaná káva, instantní káva, mletá káva, vařená káva, ledová káva, nepražená káva, čokoláda, horká čokoláda, porézní čokoláda, mléčná čokoláda, plněná čokoláda, čokoláda na polevy, čokoláda s alkoholem, veganská horká čokoláda, čokoláda ve tvaru pralinek, čokoláda s líkěrem, čokoláda bez léčivých přísad, čokoláda s japonským křenem, čokoláda bez mléčných produktů, čokoláda do adventního kalendáře, čokoláda do cukrovinek a pečiva, oplatky (potraviny), sladkosti, čokoládové sladkosti, sladkosti bez cukru, sladkosti (neléčivé) kyselé, sladkosti slazené xylitolem, gumové sladkosti, salmiakové lékořičové sladkosti (neléčivé), pěnivé sladkosti z cukru, sladkosti bez léčivých přísad, sladkosti (neléčivé) v podobě cukrovinek, sladkosti (neléčivé) na bázi medu, čokoládové sladkosti plněné krémem (neléčivé), sladkosti s mátovou příchutí (neléčivé), čokoládové krémy, pekárenské výrobky, cukrovinky, čokoláda a zákusky, cukr, přírodní sladidla, sladké polevy a náplně, výrobky z včelích produktů, káva, čaj, kakao a jejich náhražky, kávové nápoje, kávové koncentráty, kávové výtažky, kávové náplně, kávové esence, kávové příchutě, kávové sáčky, kávové výtažky použité jako kávové náhražky, kávové kapsle, rostlinné kávové náhražky, hotové kávové nápoje, kávové nápoje obsahující mléko, kávové nápoje s mlékem, kávové náhražky [kávové náhražky nebo rostlinné přípravky použité jako káva], čokoládové polevy, čokoládové dorty, čokoládové mušle, čokoládové chipsy, čokoládové oplatky, čokoládové sušenky, čokoládové příchutě, sladkosti (bonbóny), sladké tyčinky a žvýkačky, čokoládové cukrovinky s náplní, tyčinky v čokoládové polevě, rýžové chlebičky v čokoládové polevě, plněné čokoládové tyčinky, čokoládové karamely (fudge), čokoládové pralinky, čokoládové tyčinky; (43) kavárny.

Třídy výrobků a služeb:

16, 30, 43

(730) **Gento, s.r.o.**, Rubešova 551, Benešov, 25601, CZ

(210) **O-584148**

(220) 20.02.2023

(320) 20.02.2023

(540)

EPG VOD

(592) Slovní

(511) (35) reklama, pronájem reklamního prostoru, šíření reklamy pro ostatní, on-line reklama a marketingové služby na bannerech, on-line maloobchodní služby spočívající v prodeji filmů, vývoj a poskytování marketingových programů pro inzery, obchodníky a poskytovatele obsahu; (38) poskytování přístupu k obsahu, webovým stránkám a portálům, vysílání a streamování zvukového, vizuálního a multimediálního obsahu přes internet a ostatní komunikační sítě, podcastingové, webcastingové a streamovací služby, přenos zpráv, dat a obsahu přes internet a ostatní komunikační sítě, přenos videoher a interaktivních her, podcastingové a webcastingové služby, zejména vysílání programů přes internet do osobních elektronických diářů, celulárních a mobilních telefonů a do ostatních přenosných elektronických zařízení s přístupem na internet, poskytování fór, chatovacích místností, elektronických konferencí a blogů pro přenos zpráv, komentářů, zvukového, vizuálního a multimediálního obsahu mezi uživateli přes internet a ostatní komunikační sítě, přenos digitálního a elektronického médií, zvukového, vizuálního a multimediálního obsahu, videí, filmů, obrazů, obrázků, textu, fotografií, obsahu generovaného uživateli a informací přes internet a ostatní komunikační sítě, poskytování společných fór pro uživatele pro aktualizaci, vyhledávání, prohlížení, sdílení, kritizování, ohodnocování a komentování videí a ostatního zvukového,

vizuálního a multimediálního obsahu přes internet a ostatní komunikační sítě, poskytování on-line elektronických nástěnek pro přenos vzkazů mezi uživateli v oblasti obecného zájmu, služby webových vzkazů, služby přenosu videa na požádání, služby interaktivního televizního vysílání - přístup k obsahu je umožněn prostřednictvím EPG - Electronic Program Guide (Elektronický programový průvodce), kdy je v rámci televizního programu vymezena programová pozice s nabídkou filmů seřazenou do časové posloupnosti a spuštění videa v EPG probíhá v rámci služby videa na objednávku; (41) vzdělávací a zábavní služby, půjčování filmů a multimediálních záznamů, zejména videí s přístupem zabezpečeným prostřednictvím EPG - Electronic Program Guide (Elektronický programový průvodce), kdy je v rámci televizního programu vymezena pro přístup k videím na objednávku programová pozice s nabídkou filmů seřazenou do časové posloupnosti, poskytování on-line informací o tématech z oblasti zábavy, vzdělávání, filmů, televizních programů, videí, hudebních videí a hudby, poskytování on-line interaktivních možností zábavy a programových průvodců týkajících se témat z oblasti zábavy, vzdělávání, filmů, televizních programů, videí, hudebních videí a hudby, elektronické publikační služby, zejména publikování textu, grafiky, fotografií, obrazů a zvukových, vizuálních a multimediálních děl ostatních, on-line elektronické a digitální publikační služby, zejména publikování zvukového, vizuálního a multimediálního obsahu, produkce, distribuce a pronájem zvukových, vizuálních a multimediálních děl v oblastech zpráv, zábavy, vzdělání, sportů, komedie, dramatu, hudby a hudebních videí, služby v oblasti umění, zábavy, vzdělání a sportu poskytované on-line prostřednictvím multimediálních záznamů, videoher a interaktivních her, výroba rozhlasových a televizních pořadů, výroba videodisků a videopásek, výroba filmů, zábava divadelního charakteru, zábava charakteru vizuálních a zvukových představení.

Třídy výrobků a služeb:
35, 38, 41

(730) **STARMAX MEDIA s.r.o.**, Nové sady 988/2, Brno, Staré Brno, 60200, CZ

(210) **O-584153**
(220) 20.02.2023
(320) 20.02.2023
(540)

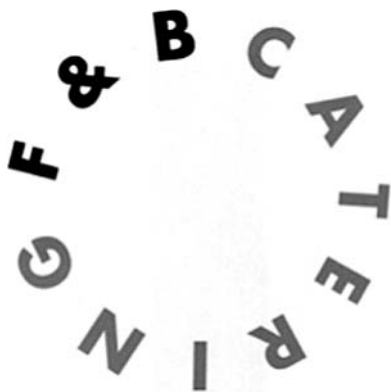

(593) Obrazová
(511) (35) obchodní administrativa, kancelářské práce, pomoc při řízení obchodní činnosti; (43) pohostinské a restaurační služby, catering.

Třídy výrobků a služeb:
35, 43

(730) **F&B Centrum, s.r.o.**, Nádražní 43/84, Praha 5, Smíchov, 15000, CZ
(740) **THK Legal s.r.o.**, Přístavní 531/24, Praha 7, Holešovice, 17000

(210) **O-584166**
(220) 21.02.2023
(320) 21.02.2023
(540)

STAND BY

(592) Slovní
(511) (9) nabíječky elektromobilů, akumulátorů, elektrických baterií, dobíjecí zařízení solárních baterií, automobilové nabíjecí stanice pro elektrická vozidla a elektromobily, fotovoltaiická zařízení pro výrobu elektřiny, fotoelektrické přístroje a zařízení pro výrobu elektřiny ze sluneční energie (fotovoltaiické elektrárny), fotovoltaiické buňky, fotovoltaiické (solární) články, fotovoltaiické měniče, fotovoltaiické moduly, fotovoltaiické přístroje na přeměnu slunečního záření na elektrickou energii, fotovoltaiické solární moduly, kolektory solární energie k výrobě elektrického proudu, součástky a náhradní díly k výrobkům uvedeným ve třídě 9; (11) solární kolektory a solární systémy, solární termické a fotovoltaiické systémy, vytápěcí zařízení na sluneční energii, tepelná a oběhová čerpadla, tepelné akumulátory, tepelné výměníky a rekuperátory tepla, horkovzdušné kolektory, alternativní zdroje tepelné a světelné energie, součástky a náhradní díly k výrobkům uvedeným ve třídě 11; (37) provádění staveb, včetně jejich změn, údržbových prací na nich a jejich odstraňování, montáž, údržba, opravy a servis - vše ve vztahu k výrobkům uvedeným ve třídě 9 a 11; (42) vývoj, konstrukce, technologické návrhy, technické propočty, zpracování technických expertíz, inženýring, design, projektová a architektonická činnost, vše ve vztahu k výrobkům uvedeným ve třídě 9 a 11.

Třídy výrobků a služeb:

9, 11, 37, 42

(730) **STAND BY, s.r.o.**, Užocká 962/6, Praha 10, Vršovice, 10000, CZ
(740) **Ing. Michal Jupa**, patentový zástupce, Na Baních 1385, Praha 5, Zbraslav, 15600

(210) **O-584170**
(220) 21.02.2023
(320) 21.02.2023
(540)

SAPELI CENTRUM

(592) Slovní
(511) (6) kovové dveře, kovové části dveří, kovové dveřní zárubně, kovové příslušenství dveří, kovové kliky, kovové vstupní dveře, otočné kovové dveře, kovové interiérové dveře, kovové izolační dveře, prosklené dveře, kovové, kovové protipožární dveře, kovové bezpečnostní dveře, ozdobná kování na dveře, kovové zámky, klíče, zámky a klíče, kovové, kovové hrany, kovové závěsy (panty), kovové lišty, dveřní kování (kovové); (19) nekovové dveře, zárubně dveří (nekovové), skleněné stěny, dřevěné zárubně, skleněné dveře, zrcadlové dveře, dřevěné dveře, dveře ze skla, nekovové protipožární dveře, otáčivé nekovové dveře, posuvné dveře, nekovové, nekovové skládací dveře, nekovové bezpečnostní dveře, prosklené dveře, nekovové, vnitřní dveře, nekovové, průhledné skleněné dveře do budov, lišty (nekovové), tabulové sklo, tabulové sklo do dveří; (20) nekovové příslušenství dveří, nekovové kliky, plastová příslušenství na dveře, posuvné dveře do šatníku, ozdobné kování na dveře ze dřeva, bezpečnostní zámky (nekovové, neelektrické), zámky a klíče, nekovové, dveřní panty, nekovové; (35) maloobchodní služby zaměřené na výrobek: kovové dveře, maloobchodní služby zaměřené na výrobek: kovové dveřní zárubně, maloobchodní služby zaměřené na výrobek: kovové příslušenství dveří, maloobchodní služby zaměřené na výrobek: nekovové dveře, maloobchodní služby zaměřené na výrobek: zárubně dveří (nekovové), maloobchodní služby zaměřené na výrobek: skleněné stěny, maloobchodní služby zaměřené na výrobek: dálkové ovladače na otvírání a zavírání dveří, maloobchodní služby zaměřené na výrobek: nekovové příslušenství dveří, maloobchodní služby zaměřené na výrobek: čisticí prostředky, maloobchodní služby zaměřené na výrobek: lešticí prostředky, obchodní poradenské služby vztahující se k vývoji výrobků, marketing, reklama, propagace; (37) služby pro instalaci výrobku: mechanismy na otvírání a zavírání, oprava a údržba výrobku: mechanismy na otvírání a zavírání, služby pro instalaci výrobku: elektronická zařízení na otvírání dveří, oprava a údržba výrobku: elektronická zařízení na otvírání dveří, služby pro instalaci výrobku: kovové dveře, oprava a údržba výrobku: kovové dveře, služby pro instalaci výrobku: kovové části dveří, oprava a údržba výrobku: kovové části dveří, služby pro instalaci výrobku: kovové dveřní zárubně, oprava a údržba výrobku: kovové dveřní zárubně, služby pro instalaci výrobku: nekovové dveře, oprava a údržba výrobku: nekovové dveře, služby pro instalaci výrobku: zárubně dveří (nekovové), oprava a údržba výrobku: zárubně dveří (nekovové), služby pro instalaci výrobku:

skleněné stěny, oprava a údržba výrobku: skleněné stěny, služby pro instalaci výrobku: dálkové ovladače na otvírání a zavírání dveří, oprava a údržba výrobku: dálkové ovladače na otvírání a zavírání dveří, služby pro instalaci výrobku: mechanismy centrálního zamykání dveří, oprava a údržba výrobku: mechanismy centrálního zamykání dveří, služby pro instalaci výrobku: elektronické přístupové systémy (zabezpečení dveří), oprava a údržba výrobku: elektronické přístupové systémy (zabezpečení dveří), služby pro instalaci výrobku: kovové příslušenství dveří, oprava a údržba výrobku: kovové příslušenství dveří, montáž dveřních kování.

Třídy výrobků a služeb:

6, 19, 20, 35, 37

(730) SAPELI, a.s., Pávovská 3104/15a, Jihlava, 58601, CZ

(740) INPARTNERS GROUP, Mgr. Simona Hejdová, advokátka, Tuřanka 1519/115a, Brno, Slatina, 62700

(210) **O-584171**

(220) 21.02.2023

(320) 21.02.2023

(540)

SAPELI POINT

(592) Slovní

(511) (6) kovové dveře, kovové části dveří, kovové dveřní zárubně, kovové příslušenství dveří, kovové kliky, kovové vstupní dveře, otočné kovové dveře, kovové interiérové dveře, kovové izolační dveře, prosklené dveře, kovové, kovové protipožární dveře, kovové bezpečnostní dveře, ozdobná kování na dveře, kovové zámky, klíče, zámky a klíče, kovové, kovové hrany, kovové závěsy (panty), kovové lišty, dveřní kování (kovové); (19) nekovové dveře, zárubně dveří (nekovové), skleněné stěny, dřevěné zárubně, skleněné dveře, zrcadlové dveře, dřevěné dveře, dveře ze skla, nekovové protipožární dveře, otáčivé nekovové dveře, posuvné dveře, nekovové, nekovové skládací dveře, nekovové bezpečnostní dveře, prosklené dveře, nekovové, vnitřní dveře, nekovové, průhledné skleněné dveře do budov, lišty (nekovové), tabulové sklo, tabulové sklo do dveří; (20) nekovové příslušenství dveří, nekovové kliky, plastová příslušenství na dveře, posuvné dveře do šatníku, ozdobné kování na dveře ze dřeva, bezpečnostní zámky (nekovové, neelektrické), zámky a klíče, nekovové, dveřní panty, nekovové; (35) maloobchodní služby zaměřené na výrobek: kovové dveře, maloobchodní služby zaměřené na výrobek: kovové části dveří, maloobchodní služby zaměřené na výrobek: kovové dveřní zárubně, maloobchodní služby zaměřené na výrobek: kovové příslušenství dveří, maloobchodní služby zaměřené na výrobek: nekovové dveře, maloobchodní služby zaměřené na výrobek: zárubně dveří (nekovové), maloobchodní služby zaměřené na výrobek: skleněné stěny, maloobchodní služby zaměřené na výrobek: dálkové ovladače na otvírání a zavírání dveří, maloobchodní služby zaměřené na výrobek: nekovové příslušenství dveří, maloobchodní služby zaměřené na výrobek: čisticí prostředky, maloobchodní služby zaměřené na výrobek: lešticí prostředky, obchodní poradenské služby vztahující se k vývoji výrobků, marketing, reklama, propagace; (37) služby pro instalaci výrobku: mechanismy na otvírání a zavírání, oprava a údržba výrobku: mechanismy na otvírání a zavírání, služby pro instalaci výrobku: elektronická zařízení na otvírání dveří, oprava a údržba výrobku: elektronická zařízení na otvírání dveří, služby pro instalaci výrobku: kovové dveře, oprava a údržba výrobku: kovové dveře, služby pro instalaci výrobku: kovové části dveří, oprava a údržba výrobku: kovové části dveří, služby pro instalaci výrobku: kovové dveřní zárubně, oprava a údržba výrobku: kovové dveřní zárubně, služby pro instalaci výrobku: nekovové dveře, oprava a údržba výrobku: nekovové dveře, služby pro instalaci výrobku: zárubně dveří (nekovové), oprava a údržba výrobku: zárubně dveří (nekovové), služby pro instalaci výrobku: skleněné stěny, oprava a údržba výrobku: skleněné stěny, služby pro instalaci výrobku: dálkové ovladače na otvírání a zavírání dveří, oprava a údržba výrobku: dálkové ovladače na otvírání a zavírání dveří, služby pro instalaci výrobku: mechanismy centrálního zamykání dveří, oprava a údržba výrobku: mechanismy centrálního zamykání dveří, služby pro instalaci výrobku: elektronické přístupové systémy (zabezpečení dveří), oprava a údržba výrobku: elektronické přístupové systémy (zabezpečení dveří), služby pro instalaci výrobku: kovové příslušenství dveří, oprava a údržba výrobku: kovové příslušenství dveří, montáž dveřních kování.

Třídy výrobků a služeb:

6, 19, 20, 35, 37

(730) SAPELI, a.s., Pávovská 3104/15a, Jihlava, 58601, CZ

(740) INPARTNERS GROUP, Mgr. Simona Hejdová, advokátka, Tuřanka 1519/115a, Brno, Slatina, 62700

(210) **O-584172**

(220) 21.02.2023

(320) 21.02.2023

(540)

SAPELI DEVELOPMENT

(592) Slovní

(511) (6) kovové dveře, kovové části dveří, kovové dveřní zárubně, kovové příslušenství dveří, kovové kliky, kovové vstupní dveře, otočné kovové dveře, kovové interiérové dveře, kovové izolační dveře, prosklené dveře, kovové, kovové protipožární dveře, kovové bezpečnostní dveře, ozdobná kování na dveře, kovové zámky, klíče, zámky a klíče, kovové, kovové hrany, kovové závěsy (panty), kovové lišty, dveřní kování (kovové); (19) nekovové dveře, zárubně dveří (nekovové), skleněné stěny, dřevěné zárubně, skleněné dveře, zrcadlové dveře, dřevěné dveře, dveře ze skla, nekovové protipožární dveře, otáčivé nekovové dveře, posuvné dveře, nekovové, nekovové skládací dveře, nekovové bezpečnostní dveře, prosklené dveře, nekovové, vnitřní dveře, nekovové, průhledné skleněné dveře do budov, lišty (nekovové), tabulové sklo, tabulové sklo do dveří; (20) nekovové příslušenství dveří, nekovové kliky, plastová příslušenství na dveře, posuvné dveře do šatníku, ozdobné kování na dveře ze dřeva, bezpečnostní zámky (nekovové, neelektrické), zámky a klíče, nekovové, dveřní panty, nekovové; (35) maloobchodní služby zaměřené na výrobek: kovové dveře, maloobchodní služby zaměřené na výrobek: kovové příslušenství dveří, maloobchodní služby zaměřené na výrobek: nekovové dveře, maloobchodní služby zaměřené na výrobek: zárubně dveří (nekovové), maloobchodní služby zaměřené na výrobek: skleněné stěny, maloobchodní služby zaměřené na výrobek: dálkové ovladače na otvírání a zavírání dveří, maloobchodní služby zaměřené na výrobek: nekovové příslušenství dveří, maloobchodní služby zaměřené na výrobek: čisticí prostředky, maloobchodní služby zaměřené na výrobek: lešticí prostředky, obchodní poradenské služby vztahující se k vývoji výrobků, marketing, reklama, propagace; (37) služby pro instalaci výrobku: mechanismy na otvírání a zavírání, oprava a údržba výrobku: mechanismy na otvírání a zavírání, služby pro instalaci výrobku: elektronická zařízení na otvírání dveří, oprava a údržba výrobku: elektronická zařízení na otvírání dveří, služby pro instalaci výrobku: kovové dveře, oprava a údržba výrobku: kovové dveře, služby pro instalaci výrobku: kovové části dveří, oprava a údržba výrobku: kovové části dveří, služby pro instalaci výrobku: kovové dveřní zárubně, oprava a údržba výrobku: kovové dveřní zárubně, služby pro instalaci výrobku: nekovové dveře, oprava a údržba výrobku: nekovové dveře, služby pro instalaci výrobku: zárubně dveří (nekovové), oprava a údržba výrobku: zárubně dveří (nekovové), služby pro instalaci výrobku: skleněné stěny, oprava a údržba výrobku: skleněné stěny, služby pro instalaci výrobku: dálkové ovladače na otvírání a zavírání dveří, oprava a údržba výrobku: dálkové ovladače na otvírání a zavírání dveří, služby pro instalaci výrobku: mechanismy centrálního zamykání dveří, oprava a údržba výrobku: mechanismy centrálního zamykání dveří, služby pro instalaci výrobku: elektronické přístupové systémy (zabezpečení dveří), oprava a údržba výrobku: elektronické přístupové systémy (zabezpečení dveří), služby pro instalaci výrobku: kovové příslušenství dveří, oprava a údržba výrobku: kovové příslušenství dveří, montáž dveřních kování.

Třídy výrobků a služeb:

6, 19, 20, 35, 37

(730) SAPELI, a.s., Pávovská 3104/15a, Jihlava, 58601, CZ

(740) INPARTNERS GROUP, Mgr. Simona Hejdová, advokátka, Tuřanka 1519/115a, Brno, Slatina, 62700

(210) **O-584179**

(220) 21.02.2023

(320) 21.02.2023

(540)

Psychoterapie Vacek

(592) Slovní

(511) (35) texty (psaní reklamních textů), vydávání reklamních textů, publikace reklamních, inzertních textů, reklamní služby v oblasti knih, reklamní služby v oblasti literatury; (41) životní koučink (školení), kurzy osobního rozvoje, organizování kurzů, pořádání výukových kurzů zaměřených na sebeuvědomění, příprava a pořádání kurzů a seminářů zaměřených na sebeuvědomění, školení týkající se meditace, školení týkající se osobního rozvoje, školicí nebo vzdělávací služby v oblasti životního koučování, vedení vzdělávacích seminářů, koučink, multimediální publikování, publikování multimediálních materiálů on-line, psaní a publikování textů, s výjimkou reklamních textů, psaní blogů, sepsování textů (s výjimkou

reklamních textů), vydávání instruktážních manuálů, audiovizuální ukázkové prezentace, organizace seminářů, organizování a řízení vzdělávacích seminářů, organizování a vedení osobních vzdělávacích fór, pořádání a vedení workshopů (školení), vedení workshopů a seminářů v oblasti osobnostního uvědomění, pořádání a vedení školicích kurzů, produkce videonámků; (44) psychoterapie, holistická psychoterapie, služby psychoterapeuta, poskytování zařízení pro duševní rehabilitaci, testy osobnosti pro psychologické účely, testy osobnosti (služby v oblasti duševního zdraví), hodnocení osobnosti (služby v oblasti duševního zdraví), služby zdravotní péče, služby péče o duševní zdraví, terapie prací, tepelná terapie (lékařská), terapie metodami ajurvedy, služby chelátové terapie, služby autogenní terapie, terapie rázovou vlnou, kognitivní behaviorální terapie, terapie řeči a sluchu, zdravotní péče v oblasti relaxační terapie.

Třídy výrobků a služeb:

35, 41, 44

(730) **Vacek Pavel**, Obora u Cerhonic 18, Cerhonice, 39804, CZ

(740) Advokátní kancelář - Mgr. Petr Žižka, LL.M., Mgr. Petr Žižka LL.M., Sedláčkova 209/16, Plzeň, Vnitřní Město, 30100

(210) **O-584230**

(220) 22.02.2023

(320) 22.02.2023

(540)



(593) Obrazová

(511) (9) data, databáze a jiné informační produkty na nosičích dat a v elektronických datových, informačních telekomunikačních sítích všeho druhu, nosiče magnetických, optických a kombinovaných audio, video audiovizuálních záznamů, multimediálních aplikací, zejména floppy disky, CD-ROMy, magnetické pásky a disky, videokazety, elektronické sítě, multimediální informační katalogy, elektronické časopisy, elektronická periodika a knihy v elektronické podobě, internetové magazíny, počítače, audio, video a audiovizuální technika včetně doplňků a příslušenství patřící do třídy 9, software, elektronické publikace, zejména s obsahem reportáží, zpráv, informací, elektronické seznamy; (16) časopisy, tištěná periodika z oblasti figurativního umění, tiskoviny všeho druhu, zejména noviny, časopisy, knihy, propagační materiály, fotografie; (35) reklamní, inzertní, propagační a marketingová činnost, on-line inzertní činnost, event marketing (získávání zákazníků pořádáním akcí), vydávání reklamních materiálů, poskytování informací a informačních produktů reklamního charakteru, propagačního tisku, zprostředkovatelská služba v reklamě, reklamní služby v oblasti nemovitostí, podpora prodeje módního zboží prostřednictvím propagačních článků v časopisech, reklamní služby v oblasti finančních investic, realizace rozhovorů jako kvalitativní výzkum trhu, provádění rozhovorů pro účely průzkumu trhu, průzkum trhu (studie), služby analýzy trhu v oblasti dostupnosti a prodeje starožitností, reklamní služby v oblasti politiky, propagace sportovních akcí, vydávání reklamních textů, provozování reklamních ploch, poskytování pomoci při provozu obchodu, obstaravatelská a zprostředkovatelská činnost v oblasti obchodu s výše uvedenými výrobky ve tř. 9 a 16, poskytování obchodních informací a jiných informačních produktů reklamního charakteru, komerční využití Internetu v oblasti komerčních internetových médií a vyhledávacích služeb, digitální a on-line reklama a inzerce, umístění reklamy v médiích, organizování propagačních kampaní a související konzultační služby, zpracování dat, analýza a průzkum informací shromážděných k názorům a chování zákazníků prostřednictvím průzkumů trhu a reklamních studií, služby navrhování obchodních značek (reklama a propagace); (36) poskytování investičních informací; (38) přenos veřejných informací, zpráv a obrázků pomocí počítačů, zprostředkování v oblasti telekomunikací, šíření elektronických časopisů a jiných periodik, knih a dalších informací v počítačových sítích, zprostředkovatelská služba v telekomunikačních

službách a v šíření informací, počítačová komunikace; (39) distribuční služby; (40) polygrafická výroba (tisk); (41) nakladatelské a vydavatelské služby, zejména vydávání knih, časopisů a jiných periodických a neperiodických publikací, obrazové zpravodajství, vydávání textů, knih a časopisů v elektronické formě, poskytování elektronických publikací (online), informace o výchově a vzdělávání, fotografování, fotografické reportáže, redakční a reportérské služby, rozhovory se současnými osobnostmi za účelem zábav a ke vzdělávacím účelům, pořádání kulturních, sportovních, společenských a zábavních akcí, postprodukční úpravy zaměřené na reklamu a ostatní video a audio komunikace spadající do této třídy; (42) návrhářství, služby v oblasti designu obchodních značek, konzultační služby v oblasti informačních technologií, návrhy a rozvoj výrobků, editování počítačových programů, služby v oblasti návrhu korporátní identity, image a loga, design uměleckých děl, průmyslový design, navrhování obalů, obalový design, návrhářské agentury (průmyslový design), umělecký design, studie technických projektů, výzkum a vývoj nových výrobků pro druhé (vývoj produktů), vývoj výpočetních systémů v oboru grafického designu, návrh (vytváření) a vývoj nástrojů pro průzkum trhu, tvorba virtuálních a interaktivních obrazů, navrhování a vývoj softwaru, počítačové programování, služby v oblasti počítačového programování, hosting počítačových stránek (webových stránek), odborné informační, výzkumné a konzultační služby týkající se výše uvedených oborů v rámci třídy 42, poskytování technických informací týkajících se výše uvedených oborů v rámci třídy 42, design a vývoj softwaru, údržba a aktualizace počítačového softwaru, instalace počítačového softwaru a počítačových programů, vývoj systémů na ukládání dat, počítačové programování, software (pronájem počítačového -), převzetí hostitelské funkce pro webové stránky, služby poskytovatele aplikačních služeb, jmenovitě instalace, elektronické ukládání, pronájem a údržba aplikačního softwaru, který umožňuje uživatelům přehrávat a programovat hudbu a audio, video, textový a jiný multimediální obsah související se zábavou, počítačové ukládání dat.

Třídy výrobků a služeb:

9, 16, 35, 36, 38, 39, 40, 41, 42

(730) **Premium Media Group a.s.**, Na Florenci 1332/23, Praha 1, Nové Město, 11000, CZ

(740) HAVEL & PARTNERS s.r.o., advokátní kancelář, Mgr. Ivan Rámeš, advokát, Na Florenci 2116/15, Praha 1, Nové Město, 11000

(210) **O-584232**

(220) 22.02.2023

(320) 22.02.2023

(540)



(593) Obrazová

(511) (9) data, databáze a jiné informační produkty na nosičích dat a v elektronických datových, informačních telekomunikačních sítích všeho druhu, nosiče magnetických, optických a kombinovaných audio, video audiovizuálních záznamů, multimediálních aplikací, zejména floppy disky, CD-ROMy, magnetické pásky a disky, videokazety, elektronické sítě, multimediální informační katalogy, elektronické časopisy, elektronická periodika a knihy v elektronické podobě, internetové magazíny, počítače, audio, video a audiovizuální technika včetně doplňků a příslušenství patřící do třídy 9, software, elektronické publikace, zejména s obsahem reportáží, zpráv, informací, elektronické seznamy; (16) časopisy, tištěná periodika z oblasti figurativního umění, tiskoviny všeho druhu, zejména noviny, časopisy, knihy, propagační materiály, fotografie; (35) reklamní, inzertní,

propagační a marketingová činnost, on-line inzertní činnost, event marketing (získávání zákazníků pořádáním akcí), vydávání reklamních materiálů, poskytování informací a informačních produktů reklamního charakteru, propagačního tisku, zprostředkovatelská služba v reklamě, reklamní služby v oblasti nemovitostí, podpora prodeje módního zboží prostřednictvím propagačních článků v časopisech, reklamní služby v oblasti finančních investic, realizace rozhovorů jako kvalitativní výzkum trhu, provádění rozhovorů pro účely průzkumu trhu, průzkum trhu (studie), služby analýzy trhu v oblasti dostupnosti a prodeje starožitností, reklamní služby v oblasti politiky, propagace sportovních akcí, vydávání reklamních textů, provozování reklamních ploch, poskytování pomoci při provozu obchodu, obstaravatelská a zprostředkovatelská činnost v oblasti obchodu s výše uvedenými výrobky ve tř. 9 a 16, poskytování obchodních informací a jiných informačních produktů reklamního charakteru, komerční využití Internetu v oblasti komerčních internetových médií a vyhledávacích služeb, digitální a on-line reklama a inzerce, umístování reklamy v médiích, organizování propagačních kampaní a související konzultační služby, zpracování dat, analýza a průzkum informací shromážděných k názorům a chování zákazníků prostřednictvím průzkumů trhu a reklamních studií, služby navrhování obchodních značek (reklama a propagace); (36) poskytování investičních informací; (38) přenos veřejných informací, zpráv a obrázků pomocí počítačů, zprostředkování v oblasti telekomunikací, šíření elektronických časopisů a jiných periodik, knih a dalších informací v počítačových sítích, zprostředkovatelská služba v telekomunikačních službách a v šíření informací, počítačová komunikace; (39) distribuční služby; (40) polygrafická výroba (tisk); (41) nakladatelské a vydavatelské služby, zejména vydávání knih, časopisů a jiných periodických a neperiodických publikací, obrazové zpravodajství, vydávání textů, knih a časopisů v elektronické formě, poskytování elektronických publikací (on-line), informace o výchově a vzdělávání, fotografování, fotografické reportáže, redakční a reportéřské služby, rozhovory se současnými osobnostmi za účelem zábav a ke vzdělávacím účelům, pořádání kulturních, sportovních, společenských a zábavních akcí, postprodukční úpravy zaměřené na reklamu a ostatní video a audio komunikace spadající do této třídy; (42) návrhářství, služby v oblasti designu obchodních značek, konzultační služby v oblasti informačních technologií, návrhy a rozvoj výrobků, editování počítačových programů, služby v oblasti návrhu korporátní identity, image a loga, design uměleckých děl, průmyslový design, navrhování obalů, obalový design, návrhářské agentury (průmyslový design), umělecký design, studie technických projektů, výzkum a vývoj nových výrobků pro druhé (vývoj produktů), vývoj výpočetních systémů v oboru grafického designu, návrh (vytváření) a vývoj nástrojů pro průzkum trhu, tvorba virtuálních a interaktivních obrazů, navrhování a vývoj softwaru, počítačové programování, služby v oblasti počítačového programování, hosting počítačových stránek (webových stránek), odborné informační, výzkumné a konzultační služby týkající se výše uvedených oborů v rámci třídy 42, poskytování technických informací týkajících se výše uvedených oborů v rámci třídy 42, design a vývoj softwaru, údržba a aktualizace počítačového softwaru, instalace počítačového softwaru a počítačových programů, vývoj systémů na ukládání dat, počítačové programování, software (pronájem počítačového -), převzetí hostitelské funkce pro webové stránky, služby poskytovatele aplikačních služeb, jmenovitě instalace, elektronické ukládání, pronájem a údržba aplikačního softwaru, který umožňuje uživatelům přehrávat a programovat hudbu a audio, video, textový a jiný multimediální obsah související se zábavou, počítačové ukládání dat.

Třídy výrobků a služeb:

9, 16, 35, 36, 38, 39, 40, 41, 42

(730) **Premium Media Group a.s.**, Na Florenci 1332/23, Praha 1, Nové Město, 11000, CZ

(740) **HAVEL & PARTNERS s.r.o.**, advokátní kancelář, Mgr. Ivan Rámeš, advokát, Na Florenci 2116/15, Praha 1, Nové Město, 11000

(210) **O-584246**

(220) 23.02.2023

(320) 23.02.2023

(540)

TIGRELLA

(592) Slovní

(511) (29) ovocné pomazánky, ořechové pomazánky, tukové pomazánky, pomazánky obsahující především šachor jedlý, zpracovaný šachor jedlý, tyčinky z ořechů nebo semenek, bramborová kaše v prášku, humus (cizrnová pomazánka), máslo, arašídové máslo, medové máslo, mandlové máslo, kokosové máslo, ořechová másla v prášku, máslo z oříšků kešu, máslový krém, margarín, pomazánky na bázi česneku, guacamole

(pomazánka z avokáda), masové pomazánky, pomazánky z ovocného želé, pomazánky na bázi ořechů, ovocné pomazánky, sýrové pomazánky, pomazánky na chléb obsahující tuk, rybí pomazánka, kandované ořechy, ochucené ořechy, zpracované ořechy, solené kešu ořechy, upravené lískové oříšky, blanširované ořechy, mléko, ovesné mléko, sójové mléko, rýžové mléko, prostokvasha (kyselé mléko), kondenzované mléko, kokosové mléko, arašídové mléko, ořechové oleje, pochutiny na bázi ořechů, ořechové polevy, směsi ovoce a ořechů, brusinková omáčka (kompot), datle zpracované, citrónová šťáva pro kulinářské použití, lilková pasta, aloe vera pro lidskou spotřebu, džemy, dušené ovoce, karbanátky s tofu, rožinky, jogurt, kandované ovoce, konzervovaná zelenina, konzervovaná cibule, konzervované fazole, konzervovaná čočka, konzervované lanýžy, konzervované plody bobulovin, artyčoky konzervované, konzervované houby, konzervovaný česnek, konzervovaný hrášek, ovocné konzervy, kysané zelí, mleté mandle, mražené ovoce, náhražky mléka, kvašená zelenina, ovocná dřevina, svačinky na bázi ovoce, ovocné saláty, sójové hamburgery, pyl upravený jako potravina, upravené arašídové, zpracovaná sladká kukuřice, tofu, tahini (pasta ze sezamových semenek), želatina, zeleninové saláty, zeleninové pěny, bramborové hranolky, zeleninové výtahy na vaření (šťávy), knedlíky na bázi brambor, bramborové lupínky, bramborové vločky, smažené pokrmy z brambor, listy z tofu, výtahy z mořských řas pro potravinářské účely, smažené cibulové kroužky, vařená zelenina, vegetariánské párky, vegetariánské uzeniny, zeleninové hamburgery; (30) čokoládové pomazánky, čokoládovo-oříškové pomazánky, šachor jedlý v čokoládě, šachor jedlý v karamelu, směsi na pečení ze šachoru jedlého, mouka ze šachoru jedlého, ořechy v čokoládě, ořechy v karamelu, cereální výrobky ve formě tyčinek, čokoládové tyčinky, sladké tyčinky, tyčinky z ovsu, nanuky z mraženého krému, müsli tyčinky, skořice celá, pekanové tyčinky, churros (španělské smažené tyčinky), cereální tyčinky s vysokým obsahem proteinů, kukuřičná krupice, instantní ovesná kaše, rýžový pudink, rýžová kaše, polenta (kukuřičná kaše), moučné směsi určené k pečení, směsi na přípravu dortů/koláčů, hotové směsi na pečení, madlenky (jemné sladké pečivo), čokoládové pomazánky s oříšky, ořechová mouka, muškátový oříšek, omáčky obsahující ořechy, karamelizovaný cukr, karamely (bonbóny), kokosový karamel, plovoucí ostrovy (dezert ze sněhové pěny a anglického krému), ovesné vločky, potraviny na bázi ovsu, müsli, granola, čaj, těsto, chléb, dochucovadla, cukr, bonbony, cukrovinky, kvasnice do těst, lepek jako potravina, hořčice, hotová jídla na bázi nudlí, jarní závitky, instantní rýže, jiaozi (plněné knedlíčky), kakao, nápoje na bázi kakaa, káva (pražená, v prášku, granulovaná nebo v nápojích), kari (koření), kapary, kečup, minizákusky (dortíčky), knedlíky na bázi mouky, koření, kuchyňská sůl, kypřící prostředky, pražená kukuřice (popcorn), kukuřičné lupínky, ledový čaj, led, přírodní nebo umělé, majonéza, makaróny, marcipán, černá melasa, med, marinády (chuťové přísady), chow-chow (dochucovadlo), loupáný ječmen, mouka, ocet, vaflé, vločky (cereální výrobky), zálivky (na ochucení), omáčky (dochucovadla), ovocné omáčky (pasírované), palačinky (crepes), housky, pečivo (typu housky, rohlíky), pizza, koláče, rajčatová omáčka, paprika (koření), pudinky, quiche (slaný koláč), rýže, mořské řasy (ochucovadlo), chaluha (koření), nudle, ravioli, ramen (japonské polévky na bázi nudlí), směsi na dorty, potravinářské esence, s výjimkou éterických esencí a esenciálních olejů, přípravy z obilovin, svačinné občerstvení na bázi rýže, ságo, sendviče, obložené housky, sladový výtah pro potravinářské účely, škrob pro potravinářské účely, sezamová semínka (chuťová přísada), skořice (koření), špagety, sójová omáčka, strouhanka, suchary, křehké pečivo - sušenky, tapioka, menší koláče, tabbouleh (arabský salát), cheeseburgery (sendviče), dorty, led na osvěžení, žvýkačky, ovocné želé (cukrovinky); (31) čerstvý šachor jedlý, nezpracované ořechy, čerstvé kokosové ořechy, čerstvé lískové ořechy, čerstvé oříšky kešu, čerstvé ořechy, kolové oříšky, čerstvé vlašské ořechy, čerstvé pistácie, čerstvé pekanové ořechy, aloe vera (rostliny), bobule jalovce, jalovčinky, čerstvá čekanka, čerstvá cibule (zelenina), čerstvá řepa, čerstvé fazole, čerstvá čočka, čerstvá zeleninová dužina, čerstvé tykve, čerstvá zelenina, čerstvé arašídové, čerstvé artyčoky, čerstvé plody bobulovin, čerstvé ovoce, čerstvé olivy, čerstvé lanýžy, čerstvé okurky, čerstvé brambory, čerstvý špenát, čerstvý hrách, čerstvý hlávkový salát, čerstvý pórek, nezpracovaný chmel a ječmen, cukrová třtina, čerstvé citrusové ovoce, kopra, keře, papriky (rostliny), nezpracovaná rýže, nezpracovaná quinoa (merlík čilský), nezpracovaná pohanka a pšenice, rostliny, čerstvá rebarbora, čerstvé kopřivy, přírodní květiny.

Třídy výrobků a služeb:

29, 30, 31

(730) **TIGERNUT GROUP s. r. o.**, Závale 1336/2D, Hlohovec, 920 01, SK

(740) Ing. Róbert Porubčan, Puškinova 19, Ivanka pri Dunaji, 900 28

(210) **O-584247**
(220) 23.02.2023
(320) 23.02.2023
(540)



(593) Obrazová
(511) (35) marketing, online reklama v počítačové síti a propagace; (36) pronájem bytů, pronájem kanceláří, pronájem nemovitostí, zprostředkování v oblasti nemovitostí, správa nemovitostí, makléřské služby, služby ubytovací kanceláře - byty, služby v oblasti nemovitostí; (37) demolice budov, stavební dozor, stavební poradenství, výstavba; (42) projektování ve výstavbě, poradenství v oblasti architektury, architektonické služby, návrhy interiéru.

Třídy výrobků a služeb:
35, 36, 37, 42

(591) Barevná
(730) **CREDITAS Real Estate Management s.r.o.**, Walterovo náměstí 329/3, Praha 5, Jinonice, 15800, CZ

(210) **O-584249**
(220) 23.02.2023
(320) 23.02.2023
(540)



(593) Obrazová
(511) (9) digitální hudba ke stažení, digitální hudba (ke stažení) z Internetu, digitální stahovatelná hudba dodávaná z počítačové databáze nebo z Internetu, digitální hudba (která se dá stahovat) dodávaná z internetových MP3 stránek; (14) ozdobné předměty (bižuterie) pro osobní použití, bižuterie na tělo, bižuterie a ozdoby, kroužky na klíče, řetízky na klíče a jejich přívěšky, šperky ve formě přívěšků; (25) oděvy, obuv, příkrývky hlavy, součásti oděvů, obuvi a pokrývek hlavy; (26) ozdoby do vlasů, umělé vlasy, spony do vlasů, čelenky, stuhý a mašle na balení dárků, ne papírové; (41) výroba audiovizuálních nahrávek, výroba audiovizuálních prezentací, fotografování, rezervace vstupenek na zábavní akce, živá hudba, hudební vystoupení, živá taneční vystoupení, mužská taneční vystoupení, předvádění živých vystoupení, digitální hudba poskytovaná z Internetu.

Třídy výrobků a služeb:
9, 14, 25, 26, 41
(730) **Svatuška Šimon**, Mikulovská 1129/99, Plzeň, Severní Předměstí, 32300, CZ
(740) Mgr. Ondřej Řezáč, Koperníkova 822/25, Plzeň, Jižní Předměstí, 30100

(210) **O-584251**
(220) 23.02.2023
(320) 23.02.2023
(540)

THUNDERSTROKE

(592) Slovní
(511) (12) motory pro motocykly.

Třídy výrobků a služeb:
12

(730) **Indian Motorcycle International, LLC**, 2100 Highway 55, Minnesota, MN, US
(740) Avokátní a patentová kancelář Čermák a spol., JUDr. Karel Čermák Ph.D. LL.M., Elišky Peškové 735/15, Praha 5, Smíchov, 15000

(210) **O-584254**
(220) 23.02.2023
(320) 23.02.2023
(540)



(593) Obrazová
(511) (41) poskytování prostor pro rybaření.

Třídy výrobků a služeb:
41

(591) Barevná
(730) **Baty's Food s.r.o.**, U Zámečku 1661, Pardubice, Bílé Předměstí, 53003, CZ

(210) **O-584291**
(220) 27.02.2023
(320) 27.02.2023
(540)

global
assistance
Postaráme se o vás

(593) Obrazová
(511) (9) elektrické nabíjecí stanice, elektronický hardware a software, který umožňuje příjem, přenos a zpracování informací o identifikaci zákazníka

používaných k povolení obchodních transakcí, mikročipové karty, nabíjecí agregáty pro elektrické baterie, zvuková poplašná zařízení, antény, autorádia, brýle, pouzdra na brýle, přístroje na zaznamenávání času, dálkové ovladače, magnetické, kompaktní a optické nosiče dat nahrané i nenahrané, hasicí přístroje, jističe, pojistky, kapesní svítilny, tlakoměry, ochranné přilby, ochranné oděvy, ochranné rukavice, ochranné plachty, audio a video přijímače, reproduktory, spínače, elektrické zámky, zapalovače cigaret do automobilu; (12) automobilové řetězy, automobilové bezpečnostní sedačky pro děti, čalounění a potahy vozidel, houkačky pro vozidla, zavazadlové nosiče pro vozidla, nosiče jízdních kol a lyží, pneumatiky, poplašné zabezpečovací zařízení pro vozidla, autodoplňky spadající do této třídy, dopravní prostředky; (35) autobazar, zprostředkování obchodu s novými i ojetými vozidly, pomoc při řízení obchodní činnosti, marketing, služby v oblasti telefonních dotazů, účetnictví, činnost účetních poradců, maloobchodní služby v oboru elektrovozidel, motorových vozidel a příslušenství pro vozidla, služby maloobchodních prodejen smíšeného zboží nabízejících příslušenství automobilů a vozidel, reklamní, inzertní a propagační činnost prostřednictvím jakéhokoliv média, propagační činnost v oblasti zdravotní péče, prevence nemocí a zdravotní osvěty; (36) zprostředkování leasingových smluv, zejména na dopravní prostředky, finanční služby včetně leasingu, směnárenské služby, zastavárna, zprostředkovatelská činnost výše uvedených služeb, uzavírání pojistek; (37) demontáž autopříslušenství, provozování mycích linek, instalace, servis, péče, údržba a opravy a demontáž elektrovozidel a motorových vozidel, provozování, údržba a regulace elektrických bateriových systému pro elektrovozidla pro ukládání, výdej, dodávání, převod a stabilizaci elektřiny, nabíjení akumulátoru vozidel, služby dobíjecích stanic, vyvažování pneumatik a opravy defektu, pneuservis, montáž náhradních dílů vozidel, montáž autopříslušenství, pronájem zařízení pro elektrovozidla pro ukládání, výdej, doručování, převod a stabilizaci elektřiny, zprostředkovatelská činnost výše uvedených služeb; (39) pronájem vozidel, pronájem parkovacích ploch, půjčovna aut; (41) tvorba rozhlasových programů a rozhlasového zpravodajství, činnost vzdělávací, zábavná a vyučovací, pořádání vzdělávacích akcí pro odbornou i laickou veřejnost v oblasti zdravotnictví, prevence nemocí a zdravotní osvěty, pořádání vzdělávacích a informačních kurzů pro zaměstnance zdravotnictví, pořádání vědeckých a odborných seminářů, kongresů, sympozií a konferencí, vydavatelská a nakladatelská činnost, zpravodajství, sportovní a kulturní aktivity a jejich podpora; (42) vědecké a technické služby u aplikací určených pro webové rozhraní a mobilní telefony se zaměřením na zdravotnický obor a poskytování asistenčních zdravotnických služeb, navrhování a vývoj počítačového hardware a software; (44) lékařské služby, poskytování ambulantní a hospitalizační zdravotní péče ve všech oborech medicíny, vyšetření pro lékařské účely, poskytování intenzivní lékařské péče, rehabilitační služby, fyzioterapie, lékařské poradenství, veterinární služby, ošetrovatelské služby, lékárenské služby, organizování zdravotních a rekondičních pobytů, poskytování informací a poradenství ve vztahu k výše uvedeným službám ve tř. 44; (45) právní služby, právní poradenství, bezpečnostní služby pro fyzickou ochranu hmotného majetku a osob.

Třídy výrobků a služeb:

9, 12, 35, 36, 37, 39, 41, 42, 44, 45

(591) Barevná

(730) **GLOBAL ASSISTANCE a.s.**, Dopraváků 749/3, Praha 8, Dolní Chabry, 18400, CZ

(740) Ing. Václav Kratochvíl, Husníkova 2086/22, Praha 5, Stodůlky, 15800

(210) **O-584397**

(220) 02.03.2023

(320) 02.03.2023

(540)



(593) Obrazová

(511) (29) hotová zeleninová jídla, hotová jídla z masa, hotová jídla obsahující převážně maso, hotová jídla obsahující převážně zeleninu, hotová jídla obsahující převážně ryby, hotová jídla obsahující převážně kuřecí maso, mražená hotová jídla obsahující převážně zeleninu, hotová jídla obsahující převážně kachní maso, hotová jídla obsahující převážně krůtí maso, hotová vařená jídla obsahující převážně kuřecí maso, hotová vařená jídla obsahující převážně krůtí maso, hotová jídla vyrobené z drůbeže (převážně z drůbeže), hotová vařená jídla obsahující výhradně nebo téměř výhradně drůbež, hotová vařená jídla obsahující výhradně nebo téměř výhradně maso, předvařená polévka, předvařené polévky, vařené brambory, brambory (konzervované), brambory(zpracované), loupáné brambory, čočka, uzené maso; (30) hotová jídla z rýže, hotová jídla obsahující převážně těstoviny, hotová jídla obsahující převážně rýži, hotová jídla na bázi těstovin, hotová slaná jídla vyrobená z bramborové mouky, omáčky, rajčatová omáčka, potravinářské dresinky (omáčky), kari omáčky, nudle, asijské nudle, knedlíky, lasagne, špagety, sýrová omáčka, hotová piziová jídla; (35) maloobchodní a velkoobchodní služby s hotovými jídly, nealkoholickými nápoji, pivy, víny, kávovými kapslemi, kávou, čajem, kakaem a jejich náhražkami, hotelový management, administrativní řízení hotelů, obchodní management hotelů, řízení obchodní činnosti hotelů, řízení hospodářské činnosti rezortních hotelů, služby správy hotelů (pro třetí osoby), služby řízení hotelů (pro třetí osoby), obchodní vedení hotelů pro třetí osoby, obchodní správa hotelů pro třetí osoby, poradenství v oblasti správy a řízení hotelů; (43) hotelové služby, hotelové restaurační služby, ubytovací služby (hotely, penziony), zajišťování jídel v hotelích, restaurační služby poskytované hotely, rezervační služby pro hotely, rezervační služby pro objednávku jídel, hotelové rezervační služby poskytované prostřednictvím internetu, informační, poradenské a rezervační služby v oblasti poskytování jídla a pití, informace o dočasném ubytování, poradenské a rezervační služby týkající se dočasného ubytování.

Třídy výrobků a služeb:

29, 30, 35, 43

(591) Barevná

(730) **ASPECT DEW s.r.o.**, Rybná 716/24, Praha 1, Staré Město, 11000, CZ

(740) **INPARTNERS GROUP**, Mgr. Jan Brauner LL.M., advokát, Tuřanka 1519/115a, Brno, Slatina, 62700

(210) **O-584404**
(220) 03.03.2023
(320) 03.03.2023
(540)



(593) Obrazová
(511) (5) vlákniny (dietetické -), potravní doplňky a dietetické přípravky, dietní doplňky ve formě prášku, dietní doplňky k léčebnému použití, dietní potravinové doplňky pro lidskou potřebu, doplňky zdravé výživy pro osoby se zvláštními dietními požadavky, dietetické nápoje pro léčebné účely, škrob pro dietetické nebo farmaceutické účely, dietetické a nutriční přípravky, dietetické potraviny pro léčebné účely, léčebné přípravky na hubnutí, minerální potravinové doplňky, proteinové potraviny pro léčebné účely, vitamínové přípravky, výživové doplňky, prášky nahrazující jídlo, výživové přípravky pro léčebné a lékařské účely, dietetické látky upravené k lékařskému použití, dietetické potraviny upravené k léčebným účelům, přípravky potlačující chuť k jídlu, přípravky potlačující chuť k jídlu pro lékařské účely, dietetické potraviny používané v klinické výživě, dietní doplňky a doplňky výživy, dietní doplňky a doplňky stravy, směsi pro přípravu jídel pro dietetické účely, směsi pro přípravu nápojů pro dietetické účely (pro léčebné účely), potravinové doplňky (přípravky pro zvláštní výživu), zařazené do této třídy, a to dietní a dietetické přípravky, dietní potraviny k léčebným účelům, bílkovinné a vitamínové přípravky a potraviny k léčebným účelům, potravinové koncentráty jako výživné přísady k potravinám, dietetické přípravky pro denní doplnění stravy, vše určeno pro lékařské účely, potravinové doplňky ne pro lékařské účely (zařazené do této třídy), a to pro proteinové výrobky a přípravky pro lidskou potřebu, přípravky zvláštní výživy pro sportovce a osoby s vysokým energetickým výdajem (doplňky stravy), výživné přípravky pro denní doplnění stravy; (29) přípravky na zeleninové polévky, polévky, předvařené polévky, instantní polévky, polévky v prášku, sušené maso, tyčinky na bázi ovoce jako náhrada jídla, tyčinky na bázi ořechů jako náhrada jídla, směsi pro přípravu instantních polévek s vysokým obsahem proteinů, směsi na přípravu omelet, sušená sója používaná jako náhrada masa, chipсы s vysokým obsahem proteinů na bázi sóji; (30) příchutě do nápojů, jiné než esenciální oleje, cereální tyčinky, cereální tyčinky s vysokým obsahem proteinů, potravinové tyčinky na bázi obilnin, tyčinky na bázi obilnin jako náhrada jídla, svačinové občerstvení na bázi cereálií, sušenky, čokoláda, směsi na přípravu palačinek, směsi na přípravu sušenek, směsi na přípravu těsta, směsi na přípravu chleba, směsi na přípravu pekárenských výrobků, těstoviny, dresinky, kečup, tyčinky s vysokým obsahem proteinů, sušenky s vysokým obsahem proteinů, směsi na přípravu pečiva bez lepku, směsi na přípravu kaší s vysokým obsahem proteinů, směsi na přípravu pudinku s vysokým obsahem proteinů, směsi na přípravu perníku s vysokým obsahem proteinů, těstoviny s vysokým obsahem proteinů; (35) maloobchodní prodej dietetických přípravků, maloobchodní prodej dietetických přípravků, zprostředkovatelská činnost v obchodu, maloobchod-velkoobchod, internetový obchod, vše s výše uvedenými výrobky zařazenými do třídy 5, 29, 30 a pro služby uvedené ve třídě 44; (44) dietetické služby, dietní a výživové poradenství, poskytování informací týkajících se dietního a výživového poradenství, farmaceutické poradenství, dietetické konzultační služby (lékařské), poradenské služby týkající se zdraví, odborné poradenství se zaměřením na zdraví, konzultační služby týkající se péče o zdraví, poradenství v oblasti diety a výživy, poradenské služby vztahující se k dietám, plánování a kontrola diet.

Třídy výrobků a služeb:
5, 29, 30, 35, 44

(591) Barevná
(730) **Šusta Jiří**, Sladkovského 1530, Pardubice, Zelené Předměstí, 53002, CZ
(740) Advokátní kancelář - Mgr. Petr Žižka, LL.M., Mgr. Petr Žižka LL.M., Sedláčkova 209/16, Plzeň, Vnitřní Město, 30100

(210) **O-584417**
(220) 03.03.2023
(320) 03.03.2023
(540)

BJUTIP

(592) Slovní
(511) (16) tiskárenské výrobky, zejména noviny, časopisy, brožury, reklamní tiskoviny, obaly z papíru, lepenky nebo plastu v rámci této třídy, papír a lepenka, fotografie, plakáty, pohlednice, kalendáře, manuály, objednávkové formuláře, samolepky, nálepky (obtisky), psací potřeby, plastové obaly (fólie), papírové vlajky a vlaječky, propagační publikace, potřeby pro knižní vazby, kancelářské potřeby (s výjimkou nábytku), učební a vyučovací pomůcky (s výjimkou přístrojů), štočky, kartón, lepenkové nebo papírové krabice, knihy k nalepování výstřižků (alba), karty (ne hrací), prospekty, knížky (brožované), rytiny nebo litografie, malby (obrazy) zarámované či nezarámované, akvarely, papírové vzory k výrobě oděvů, kresby, výkresy, papírové kapesníky, papírové ručníky na obličej, toaletní papír, obalové pytle a sáčky (obálky, pouzdra) z papíru nebo plastických hmot, papírové nebo plastové sáčky na odpad, ořezávátko na kosmetické tužky; (35) obchodní řízení, obchodní administrativa, kancelářské práce, prezentace zboží a služby ve velkoobchodech, supermarketech, maloobchodech, obchodních domech a online obchodech, provoz velkoobchodů, supermarketů, maloobchodů, obchodních domů a online obchodů, jmenovitě zprostředkování a uzavírání smluv o nákupu a prodeji zboží, jakož i o využití obchodních služeb, a to s parfémů, mýdly, toaletními vodami, éterickými oleji, kosmetikou, sprchovými gely, kosmetickými přípravky do koupele, opalovacími přípravky, vlasovými šampony, vlasovými stylingovými přípravky, vlasovými vodami, vlasovými maskami, krémy pro péči o vlasy (kosmetickými), kondicionéry, přípravky na narovnávání vlasů, odbarvovací na vlasy, barvami na vousy, barvivy na vlasy, krémovými nebo gelovými tužidly na vlasy, laky na vlasy, prostředky k čištění zubů, líčidla, podkladovým make-upem, rtěnkami, řasenkami, laky pro odstranění laku z nehtů, kosmetickými růžemi (tvářenkami), pudry na líčení, očními stíny, tužkami na malování očí, tužkami na obočí, tužkami na tváře, umělými nehty, umělými očními řasami, lepidly (lepicími hmotami), ozdobnými motivy pro kosmetické účely, dočasným tetováním ke kosmetickým účelům, kosmetickými přípravky na obočí, maskarou (barvy a stíny na oční víčka a řasy), obtisky (ozdobnými) pro kosmetické použití, kosmetickými barvami, přípravky pro odstraňování barev - odbarvovači, odlakovači, přípravky na odličování, přípravky na holení, přípravky pro depilaci, kosmetickými štětci, deodoranty pro péči o tělo, vonnými oleji, ozdobnými nálepkami na nehty, ubrusky napuštěnými pleťovou vodou, přípravky pro praní prádla, čistícími prostředky, aromatickými vykuřovadly, kosmetickými prostředky pro péči o pleť, krémy na kůži, krémy na bělení pokožky, bělicími a čistícími přípravky na kůži, bělicími solemi, brusivy, kosmetickými přípravky pro zestříhání, pleťovými vodami pro kosmetické účely, pleťovými krémy, tekutými krémy (kosmetickými), ubrusky napuštěnými kosmetickým mlékem, mléky na ruce, čistícími mléky pro toaletní účely, čistícími oleji, čistícími roztoky, přípravky pro čištění umělého chrupu, kosmetickými maskami, kosmetickými krémy na ruce, krémy na zesvětlení pleti, kosmetickými výrobky k péči o rty, depilačními vosky, holicími mýdly, pěny na holení, přípravky pro osobní hygienu, laky na nehty, přípravky pro péči o nehty, koupelovými gely (nikoliv pro léčebné účely), neléčivými koupelovými oleji, koupelovými solemi pro kosmetické účely, pěnovými přípravky do koupele, koupelovými kuličkami, toaletními mléky, oleji pro batolata (nikoliv pro léčebné účely), dětskými zasypy (toaletní výrobky), šampóny a kosmetickými přípravky pro domácí zvířata, éterickými esencemi, kadidlem, kamencem (antiseptický přípravek), kosmetickými necessary včetně obsahu, lepidly pro kosmetické účely, lešticími přípravky, mořidly, přípravky na ondulaci, spreji pro osvěžení dechu, přípravky proti pocení (toaletní potřeby), peroxidem vodíku pro kosmetické účely, ústními vodami (nikoliv pro lékařské účely), vatou na špejli (toaletní potřeby), vatou pro kosmetické účely, vatovými tyčinkami pro kosmetické účely, krémy na obuv, a dále s farmaceutickými přípravky, potravinovými doplňky (zařazenými do třídy 5), zejména kombinací vitamínů a/nebo minerálních látek a/nebo rostlinných výtažků pro péči o pokožku, vlasy a nehty, dezinfekčními prostředky a antiseptiky, iontovými nápoji pro léčebné účely, energetickými nápoji pro léčebné účely, veterinářskými výrobky, hygienickými výrobky pro léčebné účely, dietními potravinami a

dietetickými přípravky pro léčebné nebo veterinární účely, potravinami pro batolata, potravinami doplňky pro lidskou potřebu a pro zvířata, náplastmi, obvazovým materiálem, fungicidy, herbicidy, koupelovými přípravky pro léčebné účely, hygienickými kalhotkami a vložkami, léčivými bylinami, bylinnými čaji k léčebným účelům, antiparazitními přípravky, potravinovými doplňky pro lékařské účely spadajícími do třídy 5, minerálními doplňky potravy, dietními a nutričními doplňky, potravinovými doplňky pro posílení imunity organismu a zlepšení zdraví, proteinovými přípravky pro výživu (doplňky stravy), cukrovinkami s léčivými přísadami, povzbuzujícími nápoji pro léčebné účely, minerální vodou pro léčebné účely, přírodními léčivými prostředky pro zvláštní výživu, vtíracími posilujícími tekutými přípravky pro sportovce (s léčebnými účinky), přípravky pro péči o dutinu ústní, léčivými přípravky do koupele, mořskou vodou pro zdravotní koupele, kůrami pro farmaceutické účely, přenosnými lékárníčkami (včetně obsahu), pročišťujícími přípravky, bakteriologickými kulturami, prostředky proti bolesti hlavy, číhací soli, čípky, přípravky na čištění vzduchu, plynů na obvazování, repelenty proti hmyzu, hygienickými ubrusy, absorpční vatou, absorpčními tampóny, přípravky pro osvěžení vzduchu, farmaceutickými přípravky pro péči o pokožku, polštářky pro kojení, pomádami pro lékařské účely, projímadly, sterilizačními přípravky, chemickými přípravky pro určení těhotenství, ubrusy napuštěnými farmaceutickými vodičkami, živočišným uhlím pro lékařské účely, termální vodou, žvýkací gumou, a dále se šperky, módními doplňky, oblečením, pokrývkami hlavy a obuvi, vystavování a předvádění zboží, propagační činnost, reklama, pomoc při řízení a plánování obchodní činnosti, marketing, průzkum trhu, nabízení výrobků pro třetí osoby za účelem umožnit spotřebiteli, aby si tyto výrobky mohl pohodlně prohlížet a nakupovat, publikace reklamních, inzertních textů, podpora prodeje, počítačové objednávání zboží, administrativní zpracování a organizování zásilkových služeb, pořádání výstav pro obchodní účely, pořádání výstav pro reklamní účely, objednávání zboží v mobilní aplikaci, merchandising, aranžérství - aranžování výkladů, pronájem reklamních ploch, online inzerce, pronájem kancelářských strojů a zařízení, vzorky zboží (distribuce), poskytování pomoci při provozu obchodu na internetu; (38) šíření elektronických časopisů a dalších materiálů prostřednictvím elektronické datové telekomunikační sítě, zejména internetu, diskusní fóra (poskytování internetových diskusních fór), telekomunikační služby v oblasti internetových obchodů a internetových portálů, tisková agentura (telekomunikační služby, přenos zpráv), šíření tiskovin a knih prostřednictvím počítačové, datové, elektronické, telekomunikační nebo informační sítě, informační služby týkající se telekomunikací poskytované na internetu, telekomunikační služby na internetu, včetně provozování elektronických nástěnek, diskusních skupin a fór a poskytování přístupu k on-line informačním službám a databázím; (39) provoz online obchodů, a to zaslání zboží (doprava), provoz velkoobchodů, a to zaslání zboží (doprava); (41) vzdělávání a další vzdělávání třetích osob v oblasti kosmetiky, zejména teoretické a praktické informace o používání parfémů a kosmetiky, pořádání sportovních a kulturních akcí, zábav, organizování módních přehlídek pro účely zábavy, elektronické publikování (DTP), pořádání školení, vydavatelská činnost, vyučování, vzdělávání, koučink (školení), online vydávání elektronických knih a časopisů, pořádání soutěží, organizování a pořádání konferencí, pořádání konferencí pro vzdělávací účely, pořádání výstav pro vzdělávací účely, pořádání výstav pro školicí účely, výchova, zábava, sportovní a kulturní aktivity, informace o možnostech zábavy nebo vzdělávání, profesní rekvalifikace, poskytování rekreačních zařízení (kromě ubytování), vydávání knih, výroba a pronájem filmů, služby fotografa, pořádání výstav pro kulturní účely; (44) poradenství v oblasti krásy a líčení, poradenství v oblasti výživy, poradenství v oblasti kosmetických, regeneračních a zkrášlovacích služeb, konzultace a informace v oblasti krásy.

Třídy výrobků a služeb:
16, 35, 38, 39, 41, 44

(730) **BJUTIP a.s.**, Sochorova 3226/40, Brno, Žabovřesky, 61600, CZ

(210) **O-584424**
(220) 03.03.2023
(320) 03.03.2023
(540)



(593) Obrazová
(511) (6) mřížky vyrobené z kovu, kovové mřížky k plotům, kovové zábrany, kovové ploty, kovové sloupky pro ploty, kovové brány a branky, kovové petlice na brány a branky, kovové závěsy, kovové panty, kovové dveřní kování, kovová madla, kovová zábradlí, železná vrata, kovové mřížové dveře, ocelové rošty a mřížky, kovové mřížky pro bezpečnostní účely, kovové sloupky, kovová schodiště, bezpečnostní kovové rolety, architektonické kovové výrobky vyrobené z běžných kovů a jejich slitin, kovové konstrukce pro markýzy, kovové rámy na posuvné dveře, kovové posuvné dveře pro budovy, kovové posuvné brány s elektromotorem, kovové vstupní dveře; (19) ploty (nekovové), mřížky (nekovové), nekovové bezpečnostní mřížky pro vnější strany budov, betonové sloupky, nekovová schodiště, vrata nekovová, přístřešky (ochranné stříšky nad vchodem) nekovové, bezpečnostní nekovové brány, plotové sloupky z nekovových materiálů, nekovové posuvné brány s elektromotorem, nekovové brány a branky; (35) maloobchodní a velkoobchodní služby zaměřené na prodej plotů, mříží, brán, branek, dveří, vrat, schodišť, zábradlí, bezpečnostních rolet, konstrukcí pro markýzy, architektonických kovových výrobků vyrobených z běžných kovů a jejich slitin včetně jednotlivých částí a dílů všech výše uvedených výrobků; (37) instalace mříží, stavba bezpečnostních ohrazení, stavba ocelových konstrukcí, stavba ocelových konstrukcí pro budovy, stavba a údržba mříží, plotů, bran, dveří, schodišť, zábradlí, vrat, zámečnictví (opravy), služby výstavby plotů.

Třídy výrobků a služeb:

6, 19, 35, 37

(591) Barevná
(730) **PLOTY OD OTY s.r.o.**, č. p. 64, Lom, 39002, CZ
(740) Mgr. David Müller, Filipova 2016/6, Praha 4, Chodov, 14800

(210) **O-584442**
(220) 06.03.2023
(320) 06.03.2023
(540)



(593) Obrazová
(511) (3) kosmetika na vlasy.
Třídy výrobků a služeb:
3

(591) Barevná
(730) **Okénková Lucie**, Plotní 539/24, Brno, Komárov, 60200, CZ

(210) **O-584450**
(220) 06.03.2023
(320) 06.03.2023
(540)

DP PARTS

(592) Slovní
(511) (1) chemické látky pro použití v průmyslu, vědě a v oblasti fotografie, jakož i v zemědělství, zahradnictví a lesnictví, umělé pryskyřice v surovém stavu, plastické hmoty v surovém stavu, hasicí a protipožární směsi, přípravky na kalení a pájení, látky na činění zvířecích kůží, lepidla pro použití v průmyslu, tmely a jiné výplňové pasty, kompost, hnůj a hnojiva, biologické přípravky pro použití v průmyslu a vědě; (2) barvy, nátěry, laky, konzervační přípravky proti korozi a proti deterioraci dřeva, barviva, inkousty pro tisk, značkování a rytecké práce, přírodní pryskyřice v surovém stavu, lístkové a práškové kovy pro použití při malování, dekorování, tisku a v umění; (8) ruční nářadí a nástroje (na ruční pohon), přístroje, bodné a sečné zbraně, břitvy, žiletky a holicí strojky; (25) oděvy, obuv, pokrývky hlavy; (35) reklama, propagace, řízení, organizace a administrativní obchodní činnosti, kancelářské práce; (39) doprava, balení a skladování zboží, organizování cest.

Třídy výrobků a služeb:
1, 2, 8, 25, 35, 39
(730) **Gama Capital s.r.o.**, Rybná 716/24, Praha 1, Staré Město, 11000, CZ
(740) Rott, Růžička & Guttman a spol., Vyskočilova 1566, Praha 4, Michle, 14000

(210) **O-584451**
(220) 06.03.2023
(320) 06.03.2023
(540)

TECH-LIT

(592) Slovní
(511) (2) barvy, nátěry, laky, konzervační přípravky proti korozi a proti deterioraci dřeva, barviva, inkousty pro tisk, značkování a rytecké práce, přírodní pryskyřice v surovém stavu, lístkové a práškové kovy pro použití při malování, dekorování, tisku a v umění; (8) ruční nářadí a nástroje (na ruční pohon), přístroje, bodné a sečné zbraně, břitvy, žiletky a holicí strojky; (25) oděvy, obuv, pokrývky hlavy.

Třídy výrobků a služeb:
2, 8, 25
(730) **TECH-LIT s.r.o.**, U Trati 63/5, Hradec Králové, Slezské Předměstí, 50003, CZ
(740) Rott, Růžička & Guttman a spol., Vyskočilova 1566, Praha 4, Michle, 14000

(210) **O-584452**
(220) 06.03.2023
(320) 06.03.2023
(540)

HemoAkut

(592) Slovní
(511) (3) masti pro kosmetické použití; (5) masti pro farmaceutické účely, farmaceutické krémy, masti na hemeroidy, léčivé krémy.

Třídy výrobků a služeb:
3, 5
(730) **LIFTEC CZ a.s.**, Počernická 272/96, Praha 10, Malešice, 10800, CZ

(210) **O-584455**
(220) 07.03.2023
(320) 07.03.2023
(540)

Mikografika

(592) Slovní
(511) (35) služby reklamní grafiky, bannerová reklama, grafická úprava pro reklamní účely, nahrávání video nahrávek pro reklamní účely, postprodukční editování propagačních materiálů nebo reklam, příprava reklamních letáků, příprava reklamních materiálů, příprava reklamních publikací; (41) školení, vzdělávací kurzy, poskytování vzdělávacích kurzů, fotografování, služby fotografa, poskytování vzdělání, poskytování informací týkajících se vzdělání, semináře, pořádání seminářů, vzdělávací semináře, organizování vzdělávacích seminářů, pořádání navazujících vzdělávacích seminářů, pořádání a vedení seminářů, organizování seminářů, organizování webinářů, výuka fotografování, vzdělávací a školicí služby, konzultační služby v oblasti vzdělávání, organizování kurzů, organizování školení, organizování školicích kurzů v oblasti designu, organizování workshopů, organizování seminářů, počítačové školení, pořádání a vedení výukových programů, poskytování kurzů odborného školení, poskytování on-line školení, poskytování on-line videí, bez možnosti stažení, poskytování on-line výukových programů, poskytování online vzdělávání z počítačové databáze nebo prostřednictvím internetu nebo extranetu, příprava a pořádání vzdělávacích akcí, vedení kurzů, seminářů a workshopů; (42) poradenské služby v oblasti počítačového softwaru používaného pro grafiku, služby týkající se designu webových stránek na internetu.

Třídy výrobků a služeb:
35, 41, 42
(730) **ProfiPhotoshop s.r.o.**, Kazimírova 921/20, Praha 4, Háje, 14900, CZ

(210) **O-584451**
(220) 06.03.2023
(320) 06.03.2023
(540)

TECH-LIT

(592) Slovní
(511) (2) barvy, nátěry, laky, konzervační přípravky proti korozi a proti deterioraci dřeva, barviva, inkousty pro tisk, značkování a rytecké práce, přírodní pryskyřice v surovém stavu, lístkové a práškové kovy pro použití při malování, dekorování, tisku a v umění; (8) ruční nářadí a nástroje (na ruční pohon), přístroje, bodné a sečné zbraně, břitvy, žiletky a holicí strojky; (25) oděvy, obuv, pokrývky hlavy.

(210) **O-584460**
(220) 07.03.2023
(320) 07.03.2023
(540)



(593) Obrazová
(511) (35) pořádání veletrhů, pořádání výstav pro obchodní či reklamní účely; (36) služby realitní kanceláře; (41) kongresy (organizování a pořádání kongresů).
Třídy výrobků a služeb:
35, 36, 41
(591) Barevná
(730) **EXPOSALÉ a.s.**, Školská 33/3, Šestajovice, 25092, CZ
(740) AK Šrámková Harantová, Mgr. et Mgr. Petra Šrámková Harantová, Hálkova 1229/44, Plzeň, Jižní Předměstí, 30100

(210) **O-584461**
(220) 07.03.2023
(320) 07.03.2023
(540) **EXPOeuro.cz construction and rental of exhibition stands**

(592) Slovní
(511) (35) pořádání a vedení veletrhů, pořádání a řízení výstav pro obchodní účely; (36) služby realitní kanceláře; (41) kongresy (organizování a pořádání kongresů).
Třídy výrobků a služeb:
35, 36, 41
(730) **EXPOSALÉ a.s.**, Školská 33/3, Šestajovice, 25092, CZ
(740) AK Šrámková Harantová, Mgr. et Mgr. Petra Šrámková Harantová, Hálkova 1229/44, Plzeň, Jižní Předměstí, 30100

(210) **O-584464**
(220) 07.03.2023
(320) 07.03.2023
(540)

HTS

(592) Slovní
(511) (37) zednictví, instalace a opravy topných zařízení, výstavba a údržba potrubí; (39) rozvod energie; (40) výroba energie, svařování.
Třídy výrobků a služeb:
37, 39, 40
(730) **Havířovská teplotní společnost, a.s.**, Konzumní 298/6a, Havířov, Šumbark, 73601, CZ
(740) **ADVOKÁTNÍ KANCELÁŘ SVATOŠ, SVATOŠOVÁ & PARTNEŘI, s.r.o.**, JUDr. Renata Svatošová, Sadová 1585/7, Ostrava, Moravská Ostrava, 70200

(210) **O-584465**
(220) 07.03.2023
(320) 07.03.2023
(540)

DS Forest Trade

(592) Slovní
(511) (4) palivové dřevo, dřevěné brikety a dřevěné pelety; (6) kovové železářské zboží: matice, šrouby a upevňovací prvky; (7) lesní, těžební a stavební průmyslové stroje, ruční stroje a nářadí s motorovým pohonem, průmyslové stroje pro zpracování dřeva, stroje pro řezání, vrtání a broušení; (19) výrobky ze dřeva, a to palubky, krytiny; (20) nábytkové desky; (36) nákup, prodej, správa a údržba nemovitosti; (39) doprava a skladování výrobků, balení zboží, doručovací služby; (40) zpracování dřeva, výroba dřevěných výrobků, montáž dřevěných materiálů na objednávku.
Třídy výrobků a služeb:
4, 6, 7, 19, 20, 36, 39, 40
(730) **DS FOREST TRADE s.r.o.**, Za zastávkou 373, Praha 10, Dolní Měcholupy, 11101, CZ

(210) **O-584466**
(220) 07.03.2023
(320) 07.03.2023
(540)



DS Forest Trade

(593) Obrazová
(511) (4) palivové dřevo, dřevěné brikety a dřevěné pelety; (6) kovové železářské zboží: matice, šrouby a upevňovací prvky; (7) lesní, těžební a stavební průmyslové stroje, ruční stroje a nářadí s motorovým pohonem, průmyslové stroje pro zpracování dřeva, stroje pro řezání, vrtání a broušení; (19) výrobky ze dřeva, a to palubky, krytiny; (20) nábytkové desky; (36) nákup, prodej, správa a údržba nemovitosti; (39) doprava a skladování výrobků, balení zboží, doručovací služby; (40) zpracování dřeva, výroba dřevěných výrobků, montáž dřevěných materiálů na objednávku.
Třídy výrobků a služeb:
4, 6, 7, 19, 20, 36, 39, 40
(591) Barevná
(730) **DS FOREST TRADE s.r.o.**, Za zastávkou 373, Praha 10, Dolní Měcholupy, 11101, CZ

(210) **O-584469**
(220) 07.03.2023
(320) 07.03.2023
(540)

Junior centrum excellence informační bezpečnosti

(592) Slovní
(511) (41) služby v oblasti vzdělávání, zábavy a sportu; (42) služby v oblasti informačních technologií.
Třídy výrobků a služeb:
41, 42
(730) **Sedláček Jiří Ing.**, Lipská 2444/4, Brno, Žabovřesky, 61600, CZ
(740) Mgr. Petr Pernica, advokát, Orli 542/27, Brno, Brno-město, 60200

(210) **O-584476**
(220) 07.03.2023
(320) 07.03.2023
(540)

pilot
cafe

(593) Obrazová
(511) (30) káva, ochucená káva, zrnková káva, sladová káva, mletá káva, vařená káva, lyofilizovaná káva, nepražená káva, ledová káva, instantní káva; (40) pražení a zpracování kávy; (43) gastronomické služby, kavárny (služby), restaurace (služby), smluvní gastronomické služby.
Třídy výrobků a služeb:
30, 40, 43
(730) **Macík Martin**, Nad Jezerkou 1274/3, Praha 4, Nusle, 14000, CZ

(210) **O-584481**
(220) 07.03.2023
(320) 07.03.2023
(540)



Digitální advokátka
Jednorozec mezi advokáty

(593) Obrazová
(511) (36) organizování vymáhání dluhů, pořádání dobročinných akcí za účelem získání finančních prostředků, poradenské služby v oblasti pohledávek, poradenské služby vztahující se k nemovitostem společností, poradenské služby týkající se nemovitostí, poradenské služby vztahující se k úvěrům, poradenství pro zákazníky týkající se organizování vymáhání pohledávek, poradenství týkající se půjček, poskytování informací o zajištění, poskytování informací týkajících se hypoték, sjednávání nájemních smluv a smluv o pronájmu nemovitostí, sjednávání smluv o pronájmu bytů, sjednávání smluv o půjčce, sjednávání smluv pro pronájem obchodních nemovitostí, sjednávání úvěrů, vymáhání pohledávek; (41) elektronické online publikace periodik a knih, elektronické publikování, konzultační služby vztahující se ke školení zaměstnanců, odborná výuka, odborné vzdělávání a školení, organizace kulturních, zábavních a sportovních akcí, organizování a řízení vzdělávacích seminářů, pořádání, vedení a organizování seminářů, organizování workshopů, organizování konferencí, organizování seminářů v oblasti školení, organizování školení, pořádání, vedení a organizování pracovních setkání (školení), organizování sympozií

zaměřených na vzdělávání, organizování vzdělávacích přednášek, organizování vzdělávacích konferencí, organizování webinářů, pořádání a realizace workshopů (vzdělávání), pořádání a vedení přednášek pro školící účely, pořádání a vedení konferencí a seminářů, pořádání a vedení přednášek pro vzdělávací účely, pořádání seminářů pro vzdělávací účely, pořádání seminářů zaměřených na podnikání, poskytování pokračujících vzdělávacích kurzů v oblasti právníctví, právnické vzdělávání, příprava a pořádání vzdělávacích seminářů, příprava a pořádání vzdělávacích akcí, psaní textů (s výjimkou reklamních), publikování multimediálních materiálů on-line, publikování vzdělávacích a školících příruček, šíření vzdělávacích materiálů, školení zaměstnanců, školení a vzdělávání, služby vydávání informačních bulletinů, služby vydávání elektronických textů, služby vzdělávání dospělých v oblasti duševního vlastnictví, služby vzdělávání dospělých v oblasti práva, vedení kurzů a workshopů, vedení školících seminářů pro klienty, vedení vzdělávacích akcí, vydávání publikací, vydávání textů, vydávání vzdělávacích textů, vydávání vzdělávacích materiálů, vydávání webových časopisů, vzdělávací kurzy vztahující se k právníctví; (45) advokátní a právní služby, informace vztahující se k právním službám, informační a poradenské služby vztahující se k právním záležitostem, licencování autorských práv (právní služby), licencování počítačového softwaru (právní služby), licencování průmyslových práv, služby v oblasti mimosoudního řešení sporů (právní služby), ochrana autorských práv, odborné poradenské služby vztahující se k právním duševního vlastnictví, odborné poradenské služby v oblasti porušování autorských práv, odborné poradenské služby v oblasti autorských práv, odborné poradenské služby v oblasti licencování autorských práv, odborné poradenství vztahující se k právním záležitostem, ověřování právních dokumentů, poradenské služby týkající se spotřebitelských práv (právní poradenství), poradenské služby v oblasti doménových jmen, poradenské služby vztahující se k ochraně duševního vlastnictví, poradenské služby vztahující se k udělování licencí k duševnímu vlastnictví, poradenské služby vztahující se k právním duševního vlastnictví, poradenské služby vztahující se k právním aspektům franšizingu, poradenství při soudních sporech, poradenství týkající se udělování licencí k počítačovému softwaru, poradenství týkající se udělování licencí k duševnímu vlastnictví, poradenství v oblasti průmyslového vlastnictví, poradenství v souvislosti s licencováním ochranných známek, poskytnutí informací spojených s právními záležitostmi, poskytování informací o právních službách prostřednictvím webových stránek, poskytování informací o právech duševního vlastnictví, poskytování informací v právním oboru, poskytování licencí k filmům, televizi a videím (právní služby), poskytování licencí k počítačovému softwaru (právní služby), poskytování licencí k právním duševního vlastnictví a autorským právním (právní služby), právní asistence při sestavování smluv, právní konzultace týkající se televizní reklamy, televizní zábavy a sportu, právní konzultace v oblasti daní, právní poradenství a zastupování, právní poradenství vztahující se k franchisingu, právní poradenství týkající se práv duševního vlastnictví, právní průzkum (rešerše), právní rešerše související s realitními transakcemi, služby právní pomoci, registrační služby (právní), služby právního zástupce, právnické (komerční služby), právní služby pro firmy, právní služby poskytované v souvislosti se soudními řízeními, právní služby pro postupy týkající se práv průmyslového vlastnictví, právní služby týkající se vyjednávání a navrhování smluv týkajících se práv duševního vlastnictví, právní služby týkající se využití práv duševního vlastnictví a autorských práv, právní služby týkající se ochrany a využívání autorských práv vztahujících se k filmové, televizní, divadelní a hudební produkci, právní služby týkající se zakládání a registrací společností, právní služby týkající se registrace ochranných známek, právní služby týkající se licencí, udělování licencí k právním týkajícím se používání fotografií (právní služby), právní služby v oblasti nabytí duševního vlastnictví, udělování licencí k duševnímu vlastnictví v oblasti autorského práva (právní služby), udělování licencí k duševnímu vlastnictví v oblasti ochranných známek (právní služby), právní služby v oblasti sjednávání smluv pro jiné osoby, právní služby vztahující se k využívání práv duševního vlastnictví, služby převodu vlastnických práv majetku (právní služby), příprava právních dokumentů, příprava právních zpráv, prosazování práva, služby registrace společností, služby řešení soudních sporů, služby v oblasti dozoru nad ochrannými známkami pro účely právního poradenství, udělování licencí k databázím (právní služby), udělování licencí k hudebním dílům (právní služby).

Třídy výrobků a služeb:
36, 41, 45

(730) **Burdová Zuzana Mgr., advokátka**, U Blaženky 2334/27, Praha 5, Smíchov, 15000, CZ

(210) **O-584487**
(220) 08.03.2023
(320) 08.03.2023
(540)

Zóna ČT24

(592) Slovní
(511) (9) audiovizuální díla, zvukové, obrazové a zvukově obrazové záznamy v analogové nebo digitální podobě na datových nosičích nebo ke stažení na internetu nebo prostřednictvím jiné datové či komunikační sítě, nosiče zvukových, obrazových a zvukově obrazových záznamů a dat nahrané i nenahrané, optické disky, kompaktní disky, DVD, Blu-ray disky, gramofonové desky, magnetické pásky, videokazety, magnetické disky, exponované filmy, software, elektronické databáze a katalogy, softwarové aplikace, software pro hry pro počítače, chytré telefony, tablety a jiná komunikační zařízení a zařízení výpočetní techniky, elektronické publikace na nosičích a ke stažení, počítačový hardware, periferní počítačová zařízení, audiovizuální a fotografické přístroje, komunikační zařízení, přístroje pro zachycení, vysílání, přenos, příjem a reprodukci zvuku a obrazu, elektrická zařízení a příslušenství na zpracování dat, audiovizuální přístroje a zařízení, přístroje pro záznam zvuku a obrazu, elektrická navigační zařízení, obaly a pouzdra na nosiče dat a záznamů, brýle, sluneční brýle, pouzdra na brýle, dekorativní magnety, podložky pod myš (příslušenství počítačů); (16) tiskářenské výrobky, knihy, časopisy, fotografie, fotoalba a alba pro sběratele, kalendáře, diáře, poznámkové bloky, plakáty, letáky, nálepky, navštívenky, pohledy, přání, sběratelské karty, katalogy, manuály, vstupenky, poštovní známky, záložky do knih, tisky, grafické reprodukce, mapy, kancelářské potřeby kromě nábytku, kancelářský a dopisní papír, desky na dokumenty, obálky, razítka, lepicí pásky, psací potřeby, školní potřeby, vyučovací pomůcky a potřeby kromě přístrojů, pera, tužky, zvýrazňovače, fixy, gumy na gumování, malířské soupravy pro umělce a děti, štětce, pastelky, krabice z papíru nebo lepenky, papírové tašky, balící papír; (35) propagační činnost, reklama, marketingové služby, televizní reklama, reklama online, poskytování reklamního prostoru, pronájem reklamního času v komunikačních médiích, licence na výrobky a služby pro třetí osoby (komerční správa), merchandising, grafická úprava pro reklamní účely, organizování obchodních nebo reklamních akcí; (38) televizní vysílání a přenosy, audiovizuální přenosové služby, přenos a vysílání dat, přenos digitálních dat prostřednictvím televize, přenos informací elektronickými prostředky, bezdrátové vysílání, kabelové vysílání, satelitní vysílání, provozování vysílacích zařízení, vysílání programů přes internet, distribuce dat nebo audiovizuálních záznamů prostřednictvím globální počítačové sítě nebo internetu, elektronický přenos dat, streaming zvukového materiálu a video materiálu na internetu, služby přenosu videa na vyžádání (VoD), poskytování internetových diskusních fór, poskytování služeb v oblasti online komunikace, přenos interaktivního zábavního software prostřednictvím komunikačních sítí, přenos zpráv prostřednictvím elektronických médií, informační služby týkající se televizního vysílání; (41) vzdělávání a výuka, zábavní, sportovní a kulturní aktivity, výroba rozhlasových a televizních pořadů, filmová a video produkce, výroba audiovizuálních nahrávek, zvuková produkce, video produkce a fotografování, služby televizního studia (nahrávací služby), filmová studia, televizní zábava, hudební koncerty prostřednictvím televize, psaní scénářů, výroba titulků, dabing, filmová distribuce, projekce filmů, pronájem a půjčování filmů, organizace kulturních, zábavních a sportovních akcí, organizování a pořádání výstav k zábavním účelům, organizování festivalů, organizování her a soutěží, poskytování služeb zábavních parků, divadelní představení, poskytování internetových her (bez možnosti stažení), vydavatelská činnost a zpravodajství, reportéřské služby, online publikování, poskytování elektronických publikací, zpravodajské programy (služby), poskytování informací o zábavě.

Třídy výrobků a služeb:
9, 16, 35, 38, 41

(730) **ČESKÁ TELEVIZE**, Na hřebenech II 1132/4, Praha 4, Podolí, 14700, CZ

(210) **O-584499**
(220) 08.03.2023
(320) 08.03.2023
(540)



(593) Obrazová
(511) (33) bílé víno, červené víno, víno, sladká vína, růžová vína, alkoholizovaná vína, vína, nápoje obsahující víno (stříky), šumivá vína, šumivá červená vína, přírodní šumivá vína, šumivá bílá vína, vína s obsahem alkoholu; (35) maloobchodní prodej alkoholických nápojů s výjimkou piva, velkoobchodní prodej alkoholických nápojů s výjimkou piva; (41) ochutnávky vín (zábavní služby), organizování seminářů, organizování večírků, organizování festivalů, organizování zábavy, organizování zábavních akcí; (44) vinohradnictví, pěstování hroznů pro výrobu vína.

Třídy výrobků a služeb:
33, 35, 41, 44

(730) **Výlet Ondřej**, Mutěnská 1179/37, Svatobořice-Mistřín, Mistřín, 69604, CZ

(740) Advokátní kancelář - Mgr. Petr Žižka, LL.M., Mgr. Petr Žižka LL.M., Sedláčkova 209/16, Plzeň, Vnitřní Město, 30100

(210) **O-584531**
(220) 09.03.2023
(320) 09.03.2023
(540)



(593) Obrazová
(511) (32) limonády, nealkoholické nápoje, nealkoholické nápoje s příchutí koly, nealkoholické nápoje obsahující kofein, nealkoholické ochucené sycené nápoje, sycené vody (nápoje), perlivé vody.

Třídy výrobků a služeb:
32

(591) Barevná
(730) **Grupa Maspex Sp. z o.o.**, Legionów 37, 34-100 Wadowice, PL
(740) Dana Lukajová, patentová zástupkyně, Voršilská 130/10, Praha 1, Nové Město, 11000

(210) **O-584532**
(220) 09.03.2023
(320) 09.03.2023
(540)



(593) Obrazová
(511) (32) nealkoholické nápoje s výjimkou nealkoholických nápojů na bázi mléka, kávy, kávových náhražek, čaje a kakaa, nealkoholické nápoje obohacené vitamíny, ovocné nealkoholické nápoje, nealkoholické nápoje z ovocných šťáv, ovocné šťávy, smíšené ovocné a zeleninové šťávy, multi-ovocné šťávy, multi-zeleninové šťávy, zeleninové a ovocné smoothie, 100 % ovocné džusy, 100 % multi-ovocné koktejly, džusy, džusy s kousky ovoce, husté džusy, džusy z ovocných směsí, koncentrované ovocné džusy.
Třídy výrobků a služeb:
32
(591) Barevná
(730) **Grupa Maspex Sp. z o. o.**, Legionów 37, 34-100 Wadowice, PL
(740) Dana Lukajová, patentová zástupkyně, Voršílská 130/10, Praha 1, Nové Město, 11000

(210) **O-584555**
(220) 13.03.2023
(320) 13.03.2023
(540)

ROCK 'N' RIDE

(592) Slovní
(511) (35) merchandising; (41) organizace sportovních soutěží.
Třídy výrobků a služeb:
35, 41
(591) Barevná
(730) **Kuklík Vít**, Vlasákova 844, Vlašim, 25801, CZ

(210) **O-584558**
(220) 13.03.2023
(320) 13.03.2023
(540)

Tensor Ventures

(592) Slovní
(511) (36) služby kapitálových investičních fondů, správa kapitálových investičních fondů, řízení kapitálových investičních fondů, vyhledávání investičních příležitostí, investice do nových firem a projektů - startupů, investice do projektů udržitelného rozvoje, investice do inovativních projektů, průmyslové investice a financování průmyslových aktivit v oblasti IT, softwaru a technologií, investorská činnost pro oblast vědy a výzkumu, přímé investice v mezinárodních společnostech, kapitálové investice, správa kapitálových investic, správa investičního portfolia, průzkum v oblasti investic, investiční služby, investiční analýzy, poskytování financování pro začínající a nově vznikající podniky, financování projektů, financování vývoje produktů, financování investic, služby financování

rizikového kapitálu týkající se začínajících a nově vznikajících podniků, financování a poskytování finančních prostředků, získávání finančních prostředků, služby v oblasti dobročinných fondů, investice fondů pro charitativní účely, shromažďování prostředků na dobročinné účely, finanční poradenství v oblasti investic, konzultace v oblasti investic, administrativní služby v oblasti investic, poskytování investičních informací, finanční a investiční konzultační služby, správa majetku.

Třídy výrobků a služeb:
36

(730) **Tensor Ventures a.s.**, Litoměřická 833/19b, Praha 9, Prosek, 19000, CZ
(740) Bird & Bird s.r.o. advokátní kancelář, Mgr. Vojtěch Chloupek, advokát, Karolinská 707/7, Praha 8, Karlín, 18600

(210) **O-584561**
(220) 13.03.2023
(320) 13.03.2023
(540)



(593) Obrazová
(511) (37) stavebnictví, provádění staveb a investičních celků včetně jejich změn, udržovacích prací na nich a jejich odstraňování, demolice staveb, stavební dozor, zednické služby, obkladačské služby, rekonstrukce staveb, zemní práce, poradenská a obstaravatelská činnost ve stavebnictví, zprostředkování služeb v oblasti stavebních a řemeslných prací, hornická činnost, zámečnictví (opravy); (42) vývojová a projektová činnost v oblasti stavebnictví, vědecké a technologické služby a související výzkum a projektování, služby technických poradců, konstrukční a inženýrská činnost v oblasti stavebnictví, analytické a výzkumné služby v průmyslu a stavebnictví, příprava a vypracování technických návrhů, grafické práce v rámci této třídy.

Třídy výrobků a služeb:
37, 42

(591) Barevná
(730) **Palán Tomáš**, Hlavní 70, Družec, 27362, CZ
(740) **PatentCentrum Sedlák & Partners s.r.o.**, Okružní 2824, České Budějovice, České Budějovice 3, 37001

(210) **O-584588**
(220) 14.03.2023
(320) 14.03.2023
(540)

LMCP

(592) Slovní
(511) (9) datové sítě, optická datová spojení, nástroje datové komunikace, kabelové svazky; (37) instalace přístrojů pro datové sítě; (38) komunikace prostřednictvím optovláknových sítí, elektronické datové komunikace; (42) vědecké a technologické služby a související výzkum a projektování, analytické a výzkumné služby v průmyslu, navrhování a vývoj počítačového hardwaru a softwaru.

Třídy výrobků a služeb:
9, 37, 38, 42

(730) **OPTOKON, a.s.**, Červený Kříž 250, Jihlava, 58601, CZ
(740) Mgr. Vojtěch Dostál, advokát, Lazaretní 4298/11a, Brno, Židenice, 61500

(210) **O-584598**
(220) 14.03.2023
(320) 14.03.2023
(540)



(593) Obrazová
(511) (7) svářecí přístroje (elektrické -), elektrické svářecí stroje, kompresory, elektrické kompresory, plazmové řezací stroje, řezače kabelů (stroje), elektrické nářadí, elektrické ruční nářadí, obráběcí stroje, obráběcí stroje (elektrické), soustruhy [obráběcí stroje], frézky, stroje a obráběcí stroje na zpracování materiálů a pro výrobu, manipulační zařízení; (8) ruční nářadí a nástroje pro zpracování materiálů a pro výrobu, opravy a údržbu; (11) topná, ventilační a klimatizační zařízení a čistící zařízení.
Třídy výrobků a služeb:
7, 8, 11
(591) Barevná
(730) **SMART PARTS s.r.o.**, Pod svahem 1521/16, Praha 4, Braník, 14700, CZ

(210) **O-584609**
(220) 14.03.2023
(320) 14.03.2023
(540)



(593) Obrazová
(511) (7) manipulační zařízení pro nakládku a vykládku, manipulátory (stroje) automatické, stohovací stroje; (12) vysokozdvizné vozíky, nakladače (vysokozdvizné vozíky), manipulační vozíky.
Třídy výrobků a služeb:
7, 12
(730) **Gekkon International s.r.o.**, Milheimova 2915, Pardubice, Zelené Předměstí, 53002, CZ
(740) **PatentCentrum Sedlák & Partners s.r.o.**, Okružní 2824, České Budějovice, České Budějovice 3, 37001

(210) **O-584607**
(220) 14.03.2023
(320) 14.03.2023
(540)



(593) Obrazová
(511) (9) počítačový software, software pro mobilní telefony, počítačové aplikace, mobilní a online aplikace a databáze, zejména software, aplikace a databáze v oblasti vín, lihovin a jiných alkoholických nápojů, software, aplikace a databáze pro poskytování a sdílení informací o víně, mobilní aplikace pro uživatele pro poskytování a sdílení informací o víně; (33) alkoholické nápoje (s výjimkou pív), vína; (35) reklama, průzkum trhu, marketing, propagační služby, obchodní činnosti a poskytování obchodních informací, zejména v oblasti vín, lihovin a jiných alkoholických nápojů, zpracování informací do počítačových aplikací a databází, zejména v oblasti vín, lihovin a jiných alkoholických nápojů, sdílení a poskytování informací o víně pro obchodníky a spotřebitele.
Třídy výrobků a služeb:
9, 33, 35
(730) **CASSIOPEA EUROPE, s.r.o.**, Revoluční 1082/8, Praha 1, Nové Město, 11000, CZ

(210) **O-584612**
(220) 14.03.2023
(320) 14.03.2023
(540)



LIŠÁRNA

(593) Obrazová
(511) (16) tiskárenské výrobky, fotografie, papírnické zboží s lepicí fólií, kancelářské potřeby, potřeby pro rýsování a kreslení, potřeby pro umělce, tištěné propagační materiály, knihy, dětské knihy; (25) oděvy, obuv, pokrývky hlavy, dětské pokrývky hlavy, čepice (pokrývky hlavy); (28) hry, hračky, dřevěné hračky, dětské hračky, vzdělávací hračky, figurky (hračky), vánoční ozdoby, brože [hračky].
Třídy výrobků a služeb:
16, 25, 28
(591) Barevná
(730) **BeWooden Company s.r.o.**, č. p. 720, Fryčovice, 73945, CZ

(210) **O-584629**

(220) 15.03.2023

(320) 15.03.2023

(540)

Hotel Metropol CB

(592) Slovní

(511) (43) poskytování ubytovacích služeb.

Třídy výrobků a služeb:

43

(730) **Hotel Metropol CB s.r.o.**, Senovážné nám. 248/2, České Budějovice, České Budějovice 6, 37001, CZ

(740) PatentCentrum Sedlák & Partners s.r.o., Okružní 2824, České Budějovice, České Budějovice 3, 37001

(210) **O-584632**

(220) 15.03.2023

(320) 15.03.2023

(540)



(593) Obrazová

(511) (35) zprostředkování obchodních a komerčních kontaktů, zprostředkování obchodů pro třetí strany, zprostředkování smluv na nákup a prodej zboží, zprostředkování a uzavírání obchodních transakcí pro třetí osoby, zprostředkování smluv týkajících se nákupu a prodeje zboží, zprostředkování dohod týkajících se prodeje a nákupu zboží, služby obchodního zprostředkovávání a poradenství v oboru prodeje výrobků a poskytování služeb, zprostředkování smluv pro třetí osoby v oblasti prodeje zboží.

Třídy výrobků a služeb:

35

(591) Barevná

(730) **Jihočeský kraj**, U Zimního stadionu 1952/2, České Budějovice, České Budějovice 7, 37076, CZ

(210) **O-584634**

(220) 15.03.2023

(320) 15.03.2023

(540)



(593) Obrazová

(511) (32) piva, nealkoholické nápoje, minerální a sycené vody, ovocné nápoje a ovocné šťávy, sirupy a jiné přípravky pro přípravu nealkoholických nápojů; (33) alkoholické nápoje (s výjimkou pív), alkoholové přípravky pro přípravu nápojů; (43) služby zajišťující stravování a nápoje, dočasné ubytování.

Třídy výrobků a služeb:

32, 33, 43

(591) Barevná

(730) **BeerCheckpoint s.r.o.**, Roztocká 45/37, Praha 6, Sedlec, 16000, CZ

(740) Mgr. Peter Fábry, advokát, Dušní 928/1, Praha 1, Staré Město, 11000

(210) **O-584635**

(220) 15.03.2023

(320) 15.03.2023

(540)

BeerCheckpoint

(592) Slovní

(511) (32) piva, nealkoholické nápoje, minerální a sycené vody, ovocné nápoje a ovocné šťávy, sirupy a jiné přípravky pro přípravu nealkoholických nápojů; (33) alkoholické nápoje (s výjimkou pív), alkoholové přípravky pro přípravu nápojů; (43) služby zajišťující stravování a nápoje, dočasné ubytování.

Třídy výrobků a služeb:

32, 33, 43

(730) **BeerCheckpoint s.r.o.**, Roztocká 45/37, Praha 6, Sedlec, 16000, CZ

(740) Mgr. Peter Fábry, advokát, Dušní 928/1, Praha 1, Staré Město, 11000

(210) **O-584636**
(220) 15.03.2023
(320) 15.03.2023
(540)



(593) Obrazová
(511) (32) piva, nealkoholické nápoje, minerální a sycené vody, ovocné nápoje a ovocné šťávy, sirupy a jiné přípravky pro přípravu nealkoholických nápojů; (33) alkoholické nápoje (s výjimkou pív), alkoholové přípravky pro přípravu nápojů; (43) služby zajišťující stravování a nápoje, dočasné ubytování.

Třídy výrobků a služeb:

32, 33, 43

(591) Barevná
(730) **BeerCheckpoint s.r.o.**, Roztocká 45/37, Praha 6, Sedlec, 16000, CZ
(740) Mgr. Peter Fábry, advokát, Dušní 928/1, Praha 1, Staré Město, 11000

(210) **O-584643**
(220) 16.03.2023
(320) 16.03.2023
(540)



(593) Obrazová
(511) (25) šaty, spodní a noční prádlo, šortky, společenské oděvy, sukně, tepláky, trička, vesty, župany, boty, bundy, části oděvů, obuvi a pokrývek hlavy, čepice, dámská obuv, dámské oděvy, dětská obuv, dětské oděvy, domácí oděvy, džiny a džínové oblečení, kabáty, kalhoty, klobouky, košile, mikiny, obuv, oděvy, oděvy pro sport, pánská obuv, pánské oděvy, pánská konfekce, pásky, pláště, plavky, pokrývky hlavy, ponožky, pyžama, saka, svetry; (41) provozování kvízů, služby pro organizování kvízů, organizace kvízů, her a soutěží, kulturní aktivity, kulturní služby, organizace kulturních představení, poskytování kulturních aktivit, zábavní, sportovní aktivity, pronájem zařízení a vybavení ke vzdělávání, zábavě, sportu a kultuře, organizování kongresů a konferencí pro kulturní a vzdělávací účely, organizování a pořádání veletrhů pro kulturní nebo vzdělávací účely, příprava a pořádání kulturních aktivit, organizování kulturních a uměleckých akcí, organizování slavnostních společenských akcí, pořádání

koncertů, organizace koncertů, pořádání hudebních koncertů, pronájem koncertních prostor; (43) restaurace (služby), bary, bistra (služby), bufety, čajovny, jídelny, kavárny (služby), podávání jídel a nápojů, pohostinství (služby), snack-bary, poskytování jídel a nápojů, provoz stánků s občerstvením, pronájem místností na společenské akce, poskytování zařízení pro akce a dočasných kancelářských a jednacích prostor, pronájem dočasných kancelářských prostor.

Třídy výrobků a služeb:

25, 41, 43

(591) Barevná
(730) **Kohutek Jan**, Opavská 1124/74, Ostrava, Poruba, 70800, CZ
(740) INPARTNERS GROUP, Mgr. Jan Brauner LL.M., advokát, Tuřanka 1519/115a, Brno, Slatina, 62700

(210) **O-584647**
(220) 16.03.2023
(320) 16.03.2023
(540)



(593) Obrazová
(511) (35) reklama, propagace, řízení, organizace a administrativa obchodní činnosti, kancelářské práce; (36) finanční, peněžní a bankovní služby, pojišťovací služby, realitní služby; (39) doprava, balení a skladování zboží, organizování cest.

Třídy výrobků a služeb:

35, 36, 39

(591) Barevná
(730) **FINANCE KAPITAL, spol. s r.o.**, Kopečná 940/14, Brno, Staré Brno, 60200, CZ
(740) JUDr. Pavel Holub, Kopečná 940/14, Brno, Staré Brno, 60200

(210) **O-584652**
(220) 16.03.2023
(320) 16.03.2023
(540)

ACT

(592) Slovní
(511) (35) obchodní poradenství, marketingové poradenství, poradenství v oblasti lidských zdrojů; (42) služby vědeckého výzkumu, testování a analýzy, služby chemického výzkumu, testování a analýzy, služby laboratorního výzkumu, testování a analýzy, služby průmyslového výzkumu, testování a analýzy, služby kontroly kvality a ověřování pravosti, testování kvality výrobků pro účely certifikace, služby testování výrobků.

Třídy výrobků a služeb:

35, 42

(730) **Cotecna SA**, Avenue Peschier 41, 1206 Geneva, CH
(740) Rott, Růžička & Guttmann a spol., Vyskočilova 1566, Praha 4, Michle, 14000

(210) **O-584653**
(220) 16.03.2023
(320) 16.03.2023
(540)



(593) Obrazová

(511) (11) přístroje pro rozvod vody, sanitární zařízení, zařízení pro rozvod vody a hygienická zařízení, čistící zařízení na odpadní vody, čističky odpadní vody, filtrační zařízení (voda), přístroje a stroje na čištění vody, přístroje a zařízení na filtrování pitné vody, přístroje a zařízení na usazování odpadní vody, sterilizátory vody, průmyslové přístroje na čištění vody, průmyslové provozy na čištění odpadních vod, přístroje a zařízení na usazování odpadu, přístroje a zařízení na usazování vody, přístroje a zařízení na změkčování vody, přístroje a zařízení na změkčení vody, přístroje k dezinfekci vody, přístroje k filtrování vody, přístroje na čištění odpadních vod, přístroje na filtraci vody pro domácí použití, přístroje na filtraci vody, přístroje na filtrování vody pro průmyslové použití, nádrže na čištění vody, nádrže na úpravu odpadní vody, nádrže na úpravu odpadní vody pro použití v domácnosti, nádrže na úpravu odpadních vod pro průmyslové účely, jednotky na čištění vody pro výrobu pitné vody, kanalizační zařízení, hrubé filtry na čištění vody, instalace na ošetřování odpadní vody (čištění), jednotky k čištění odpadních vod, jednotky na čištění vody, přístroje na úpravu vody ke změkčování vody, zařízení na filtrování vody, zařízení pro dodávku vody, vodovodní potrubní zařízení, hydranty na zásobování vodou, hydranty, vodovodní potrubí, koncové vodovodní armatury, zařízení na čištění odpadních vod; (36) pronájem nemovitostí a služby s tím spojené (spadající do této třídy), správa majetku, správa nemovitostí, zprostředkování nemovitostí, vybírání nájemného, finanční řízení, finanční analýzy, finanční informace, leasing; (37) čištění vodovodních instalací, údržba vodovodních instalací, instalace vodovodního potrubí, renovace vodovodních instalací, instalace vodovodních rozvodů, údržba vodovodních rozvodů, výstavba vodovodních rozvodů, instalace plynových a vodovodních potrubí, čištění kanálů, pokrývání kanalizace, čištění kanalizačních potrubí, servis kanalizačních potrubí, výstavba kanalizačních sítí, pokládání kanalizačního potrubí, renovace kanalizačních potrubí, údržba kanalizačních potrubí, opravy kanalizačních systémů, opravy pump a čerpadel, služby pro opravy kanálů, čištění odpadů a kanalizací, služby pro instalaci stokových kanálů, údržba a opravy dešťových kanálů, údržba a opravy kanalizačního potrubí; (39) dodávky vody, rozvod vody, zásobování vodou, poskytování informací vztahující se k zásobování vodou, odvoz odpadních a splaškových vod, odvod odpadních a splaškových vod, rozvoz a rozvod pitné a užitkové vody, skladování vody v nádržích, komunální služby pro rozvod vody; (40) úprava vody, úprava odpadních vod, úprava a čištění vody, úprava odpadních vod z výrobních operací, likvidace odpadních a splaškových vod, úprava odpadních vod z průmyslových procesů, třídění odpadů a recyklovatelných materiálů, zpracování odpadu, čištění vody; (42) analýza vody, rozbor vody, monitorování kvality vody, služby kontroly kvality vody, rozbor kvality tekoucí vody, technické navrhování a plánování potrubí na plyn, vodu a odpadní vodu, technické navrhování a plánování čistíren vod, služby technického navrhování vztahující se k zařízením na dodávku vody, služby environmentálních testů zaměřené na zjištění znečišťujících látek ve vodě, laboratorní analýzy, laboratorní služby, služby chemických laboratoří, služby chemických výzkumných laboratoří, služby v oblasti laboratorního testování, poradenská činnost v oblasti vodohospodářství.

Třídy výrobků a služeb:

11, 36, 37, 39, 40, 42

- (591) Barevná
(730) **Vodovody a kanalizace Zlín, a.s.**, třída Tomáše Bati 383, Zlín, Louky, 76302, CZ
(740) Mgr. Ondřej Knebl, advokát, Korunní 1302/88, Praha 1, Vinohrady, 10100

(210) **O-584663**

(220) 17.03.2023

(320) 17.03.2023

(540) **HET BRILLANT METALLICO**

(592) Slovní

(511) (2) barvy, nátěry a laky, interiérové malířské barvy.

Třídy výrobků a služeb:

2

(730) **HET spol. s.r.o.**, č. p. 61, Ohnič, 41765, CZ

(740) FISCHER IP s.r.o., Na hrobcí 294/5, Praha 2, Nové Město, 12800

(210) **O-584672**

(220) 17.03.2023

(320) 17.03.2023

(540)



(593) Obrazová

(511) (32) piva.

Třídy výrobků a služeb:

32

(591) Barevná

(730) **PRIMATOR a.s.**, Dobrošovská 130, Náchod, 54701, CZ

(210) **O-584673**
(220) 17.03.2023
(320) 17.03.2023
(540)



(593) Obrazová
(511) (41) poskytování vzdělávání, zábava, kulturní aktivity, školení, osvětová a vzdělávací činnost v oblasti hospicové péče, školení dobrovolníků, poskytování odborných stáží lékařským i nelékařským pracovníkům (vzdělávací služby); (44) lékařské služby, služby zdravotní péče, ošetrovatelská péče (domácí návštěvy), zdravotní a/nebo ošetrovatelská péče pro hospitalizované a ambulantní pacienty, paliativní péče, pečovatelské domy (služby), hospicová péče (lůžková, domácí, ambulantní), zdravotní a/nebo ošetrovatelská odlehčovací služba pobytová, zdravotní a/nebo ošetrovatelská odlehčovací služba terénní, pečovatelská služba, půjčovna kompenzačních (zdravotních) pomůcek.

Třídy výrobků a služeb:
41, 44

(591) Barevná
(730) **TŘI, z.ú.**, Sokolská 584, Čerčany, 25722, CZ

(210) **O-584675**
(220) 17.03.2023
(320) 17.03.2023
(540)



(593) Obrazová
(511) (41) vzdělávací a školicí služby, vedení kurzů, seminářů a workshopů, organizování komunitních kulturních akcí, zábava, zábava formou koncertů, hudební zábava, pořádání komunitních sportovních akcí.

Třídy výrobků a služeb:
41

(591) Barevná
(730) **TŘI, z.ú.**, Sokolská 584, Čerčany, 25722, CZ

(210) **O-584676**
(220) 17.03.2023
(320) 17.03.2023
(540)

VYKA

(592) Slovní
(511) (9) počítačové programy, software; (35) pomoc v obchodní a podnikatelské činnosti, management a administrativní služby, reklamní, marketingové a propagační služby; (42) služby v oblasti informačních technologií.

Třídy výrobků a služeb:
9, 35, 42

(730) **Hofrichter Kamil Ing.**, Na blatech 909/20, Praha 8, Ďáblice, 18200, CZ

(210) **O-584677**
(220) 17.03.2023
(320) 17.03.2023
(540)

The Face Concept Clinic

(592) Slovní
(511) (5) farmaceutické přípravky, doplňky stravy pro neléčebné účely; (41) pořádání a vedení workshopů (školení); (44) služby poskytované léčebnými klinikami, masáže, salony krásy.

Třídy výrobků a služeb:
5, 41, 44

(730) **PN CORPORATION s.r.o.**, Tržiště 263/10, Praha 1, Malá Strana, 11800, CZ

(210) **O-584678**
(220) 17.03.2023
(320) 17.03.2023
(540)

LONGEVITY by Pavlína Němcová

(592) Slovní
(511) (5) farmaceutické přípravky, doplňky stravy pro neléčebné účely; (41) pořádání a vedení workshopů (školení); (44) služby poskytované léčebnými klinikami, masáže, salony krásy.

Třídy výrobků a služeb:
5, 41, 44

(730) **Němcová Pavlína Mgr.**, Tržiště 263/10, Praha 1, Malá Strana, 11800, CZ

(210) **O-584706**
(220) 20.03.2023
(320) 20.03.2023
(540)



(593) Obrazová
(511) (9) software, software ke stažení, mobilní aplikace, software pro finanční služby, počítačový software týkající se řízení finančních transakcí, software pro investování, software pro finanční informace, informace a analýzy, software pro finanční poradenství, software pro finanční informace, software pro finanční výzkum a analýzu, software pro makléřské služby, software pro finanční služby umožňující určitému uživateli spravovat investice, software umožňující jednomu uživateli komunikovat s ostatními uživateli týkající se investic, software umožňující uživatelům spravovat investice prostřednictvím internetu, mobilní softwarové aplikace umožňující průběžné spojení s investičním portfoliem, software pro obchodování s finančními nástroji, software pro obchodování na finančních trzích; (36) podílové fondy, řízení fondů, správa fondů, finanční správa fondů, finanční management fondů, otevřené investiční fondy, investice podílových fondů, prodej podílových fondů, služby nemovitostní (realitní služby), služby správy otevřených podílových fondů pro soukromé klienty, makléřské služby týkající se podílových fondů, poradenské služby v oblasti otevřených podílových fondů, investice do podílových fondů, investice do nemovitostí, majetkové investice (realitní), finanční investice a poradenské služby, finanční služby související s investicemi, poskytování informací o cenách indexů, obchodování s indexovanými termínovanými cennými papíry, příprava a kotace cen akcií na burze a indexů, poskytování informací týkajících se obchodování s indexovanými termínovanými cennými papíry, sjednávání, správa, ochrana investic; (41) vzdělávací služby, a to poskytování online kurzů, výukových programů, seminářů a workshopů v oblasti financí, digitální měny, kryptoměn a digitálních aktiv; (42) software jako služba (SaaS), pronájem softwaru, počítačový software (pronájem počítačového softwaru), tvorba software, aktualizace a adaptace software; (45) služby on-line sociálních sítí, dostupné prostřednictvím mobilních aplikací ke stažení, on-line služba sociální sítě pro investory, on-line sociální síť pro investování, on-line sociální síť pro investory, on-line služba sociální sítě pro investory umožňující obchodování s finančními nástroji.

Třídy výrobků a služeb:
9, 36, 41, 42, 45

(591) Barevná
(730) **MONECO investiční společnost, a.s.**, Radlická 751/113e, Praha 5, Jinonice, 15800, CZ
(740) Mgr. Ivan Rámeš, advokát, Na Florenci 2116/15, Praha 1, Nové Město, 11000

(210) **O-584714**
(220) 20.03.2023
(320) 20.03.2023
(540)



(593) Obrazová
(511) (41) vyučování, vzdělávání, školení; (44) diagnostika vizuálních poruch, fyzioterapie, chiropraxe, lázeňské služby, lékařská vyšetření, lékařské služby, logopedie, služby posuzování zdravotního stavu, terapeutické služby, zdravotní péče, zdravotní poradenství, zdravotní poradenství pro osoby se zdravotním postižením, masáže.

Třídy výrobků a služeb:
41, 44

(591) Barevná
(730) **SAREMA LIBEREC s.r.o.**, Voroněžská 1329/13, Liberec, Liberec I-Staré Město, 46001, CZ
(740) Arzinger & Partneri, s.r.o., advokátní kancelář, JUDr. Jakub Svoboda Ph.D., Na Perštýně 362/2, Praha 1, Staré Město, 11000

(210) **O-584715**
(220) 20.03.2023
(320) 20.03.2023
(540)



(593) Obrazová
(511) (35) propagační činnost, reklama, šíření reklamních materiálů (letáků, prospektů, tiskovin, vzorků, CD-ROMů zdarma), reklamní služby poskytované prostřednictvím Internetu, reklama pro pronájem vozidel, pomoc při řízení obchodní činnosti, obchodní administrativní, kancelářské práce, průzkum veřejného mínění, průzkum trhu, zpracování dat, marketing, vedení počítačové evidence, obchodní služby v oboru pronájmu

motorových vozidel, pomoc při řízení obchodní činnosti dopravního vozového parku, tvorba nákladových analýz a statistik vztahujících se k vozidlu, reklama pro služby pro organizované využití vozidel více osobami za úplat (carsharing), sběr informací vztahujících se ke správě automobilového parku, ke správě paliva a k pronájmu vozidel, k organizování cest, skladování a odtahování vozidel; (36) pojištění, služby finanční, služby týkající se pojištění motorových vozidel, finanční služby týkající se motorových vozidel, úvěrové služby vztahující se k motorovým vozidlům; (37) oprava, údržba a instalační služby týkající se pozemních vozidel a dopravních prostředků, čištění vozidel, údržba a opravy pneumatik, revize motorů; (39) doprava, pronájem vozidel, zejména automobilů a nákladních vozidel, pronájem vybavení a příslušenství vozidel, smluvní nájem a pronájem motorových vozidel a pozemních vozidel, sdílení automobilů (carsharing), služby pronájmu automobilových vozidel, služby pro organizované využívání vozidel více osobami za úplat (carsharing), rezervování vozidel a dopravy, asistenční služby v případě poruchy vozidla (odtahování), služby řidičů, pronájem vozidel s řidičem, poskytování informací vztahujících se ke správě automobilového parku, ke správě paliva a k pronájmu vozidel, k organizování cest, skladování a odtahování vozidel, služby parkování automobilů, kurýrní služby, sdílení jízdních kol, poskytování silničních a dopravních informací, on-line služby, jmenovitě poskytování dat a informací, které se týkají parkovacích garáží a služeb na parkovišti, dostupnosti parkovacích míst pro vozidla, směrování vozidel počítači v datových sítích k zajištění parkovacích míst, dopravy, směrování dopravy, směrování vozidel, aby se zabránilo přetížení dopravy, sdílení jízdy, informační, poradenské a konzultační služby týkající se všech výše uvedených služeb v rámci třídy 39.

Třídy výrobků a služeb:

35, 36, 37, 39

(591) Barevná

(730) **Autonapůl, družstvo**, Údolní 567/33, Brno, Brno-město, 60200, CZ

(740) Ing. Pavel Nádvorník s.r.o., Klínová 620/1, Ostrava, Hulváky, 70900

(210) **O-584723**

(220) 20.03.2023

(320) 20.03.2023

(540)

Pivovar Vik

(592) Slovní

(511) (32) černé pivo [pivo z praženého sladu], pivo a nealkoholické pivo, ochucená piva, piva, piva obohacená minerály, piva z rukodělných pivovarů, pivo mladina, pivo bock, pivo s kávovou příchutí, pivo s nízkým obsahem alkoholu, pivo saison, porter (silné černé pivo), pšeničné pivo, nealkoholické nápoje s příchutí piva, nápoje na bázi piva, ležák, bezlepkové pivo, chmelové pelety na vaření piva, imitace piva, IPA (India Pale Ale), ječmenné víno (pivo), koktejly na bázi piva, kvas (nealkoholický nápoj), piva všeho druhu, minerální vody, šumivé nápoje a jiné nápoje nealkoholické, nápoje a šťávy ovocné, sirupy a jiné přípravky k zhotovení nealkoholických nápojů; (35) propagace a reklama, bannerová reklama, reklama on-line, marketing, služby obchodních výstav a veletrhů, distribuce a šíření reklamních materiálů (letáků, prospektů, tištěných materiálů, vzorků), reklama, propagace a inzerce prostřednictvím všech druhů médií, zprostředkovatelská činnost v oblasti obchodu s reklamními materiály všeho druhu, a to s výrobky ze skla, porcelánu a majoliky, s textilními výrobky jako jsou trička, mikiny, zástěry, čepice, s ubrusy, papírenským zbožím, tácky, etiketami, kalendáři, tiskovinami, publikacemi, časopisy a knihami, s pivem a nealkoholickými nápoji; (40) pivovarnictví - výroba piva všeho druhu, sladovnictví; (43) služby zajišťující stravování a nápoje jako provoz restaurace, kavárny, vinárny a baru, hostinská činnost, služby zajišťující dočasné ubytování v hotelu, penziónu a podobném zařízení, vše v rámci této třídy.

Třídy výrobků a služeb:

32, 35, 40, 43

(730) **Vik Jakub**, Blodkova 352/54, Hradec Králové, Třebeš, 18600, CZ

(210) **O-584731**

(220) 21.03.2023

(320) 21.03.2023

(540)



(593) Obrazová

(511) (16) papír, lepenka a výrobky z těchto materiálů, konkrétně tiskárenské výrobky a papírnické zboží, a to kalendáře, diáře, bloky, skicáře, pouzdra a slohy na dokumenty, papírové a kartónové obaly, plastické obaly (nezařazené do jiných tříd); (35) maloobchodní, velkoobchodní a elektronický prodej reklamních a dárkových předmětů, propagační činnost, reklamní služby, předvádění zboží, šíření vzorků zboží, poskytování obchodních informací (služby), prodejní akce, výstavy pro obchodní a reklamní účely; (40) potisk výrobků, zejména reklamních a dárkových předmětů firemními jmény, logy, obrázky, zpracování fotografií a jejich tisk, polygrafické služby, hlubotisk (fotografické leptání), potisk textilu, polepy výrobků, strojové vyšívání, barvení, broušení, děrování, gravírování, laminování, leštění, pískování, pokovování, prošívání, rytí, řezání, rýsování a kreslení laserem, papír (úprava), litografické tisky, rytí, separace barev (služby), sítotisk, tisk ofsetový, tampotisk, transferový tisk, termotisk, zpracování dřeva, zpracování kovu, zpracování kůže, zpracování papíru, zpracování plastu, zpracování skla, zpracování textilu, informace a poradenství v oblasti tisku.

Třídy výrobků a služeb:

16, 35, 40

(591) Barevná

(730) **Aden CZ Info s.r.o.**, Pod Labuťkou 1421/32, Praha 8, Libeň, 18000, CZ

(210) **O-584732**

(220) 21.03.2023

(320) 21.03.2023

(540)

Reality Dufek & partneři

(592) Slovní

(511) (36) realitní kancelář, služby realitních kancelářů na pronájem pozemků, služby realitních kancelářů na pronájem budov.

Třídy výrobků a služeb:

36

(730) **Dufek Karel**, Verdunská 2180/5, Říčany, 25101, CZ

(210) **O-584733**
(220) 21.03.2023
(320) 21.03.2023
(540)



(593) Obrazová
(511) (32) tonikové limonády.
Třídy výrobků a služeb:
32
(591) Barevná
(730) **Kofola ČeskoSlovensko a.s.**, Nad Porubkou 2278/31a, Ostrava, Poruba, 70800, CZ
(740) Rott, Růžička & Guttman a spol., Vyskočilova 1566, Praha 4, Michle, 14000

(210) **O-584738**
(220) 21.03.2023
(320) 21.03.2023
(540)

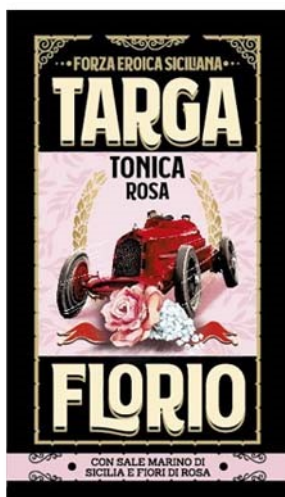

(593) Obrazová
(511) (32) tonikové limonády.
Třídy výrobků a služeb:
32
(591) Barevná
(730) **Kofola ČeskoSlovensko a.s.**, Nad Porubkou 2278/31a, Ostrava, Poruba, 70800, CZ
(740) Rott, Růžička & Guttman a spol., Vyskočilova 1566, Praha 4, Michle, 14000

(210) **O-584742**
(220) 21.03.2023
(320) 21.03.2023
(540)



(593) Obrazová
(511) (4) elektrická energie z obnovitelných zdrojů, elektrická energie z neobnovitelných zdrojů, elektrická energie z větrné energie, elektrická energie ze solární energie, elektřina, elektrická energie; (9) fotovoltaická zařízení pro výrobu elektřiny, přístroje, nástroje a kabely pro oblast elektřiny, fotovoltaická zařízení na výrobu elektrické energie [fotovoltaické elektrárny]; (11) tepelná čerpadla na zpracování energie.
Třídy výrobků a služeb:
4, 9, 11
(591) Barevná
(730) **Fotovoltaika Král s.r.o.**, Voroněžská 373/13, Praha 10, Vinohrady, 10100, CZ

(210) **O-584744**
(220) 21.03.2023
(320) 21.03.2023
(540)

MIRNIXTIRNIX

(592) Slovní
(511) (18) batohy, sportovní tašky, sportovní vaky, víceúčelové sportovní tašky; (25) sportovní oblečení; (28) sportovní vybavení, sportovní potřeby, hokejky na lední hokej, tašky na hokejky pro lední hokej, protiskluzové pásky na hokejky.
Třídy výrobků a služeb:
18, 25, 28
(730) **MIRNIXTIRNIX s.r.o.**, Francouzská 592/7, Praha 2, Vinohrady, 12000, CZ

(210) **O-584745**
(220) 21.03.2023
(320) 21.03.2023
(540)

Peter Venett

(592) Slovní
(511) (14) manžetové knoflíky, špendlíky do kravat, spony do kravat, ozdoby na obuv z drahých kovů; (18) aktovky diplomatky, kabelky, pouzdra na klíče, kufříky, kufříky diplomatické, kufříky na doklady, obaly na oděvy - cestovní, cestovní tašky, pásky, peněženky, pouzdra na navštívenky, karty, průkazy, sportovní tašky - vše nikoli z kůže či imitace kůže, toaletní kufříky, nevybavené, toaletní taštičky, nevybavené; (25) kalhoty, kombinézy pracovní, kostýmy, obleky, košile, kravaty, manžety, oblečení, saka, sandály, svetry, svrchní kabáty, převlečníky - kabáty, šály, šály na krk, šátky kolem krku, šátky, ramínka u dámského prádla, šle, šněrovací boty, kapesníčky do vrchní kapsy saka, trička, obuv, obuv sportovní, oděv svrchní, opasky, pásky ke kalhotám, plastróny - nevázané kravaty, pláště, podpatky pro obuv, podešve pro obuv, podrážky, podešve vnitřní, vložky hotové konfekční - jako součást oděvu, podvazky k ponožkám, ponožky, spodní prádlo, spodní prádlo pohlcující pot, pulovry, pytle na oděvy, rukavice, čepice, kalhoty kratší délky, konfekční oděvy, uniformy, vesty; (37) krejčovství (opravy), čištění šatstva, praní, oprava šatstva, opravy oděvů, žehlení prádla, praní prádla, mandlování, žehlení, opravy obuvi; (40)

zakázkové krejčovství, poskytování informací vztahujících se ke krejčovství, úprava oděvů, pánské krejčovství, dámské krejčovství; (42) oděvní návrhářství.

Třídy výrobků a služeb:

14, 18, 25, 37, 40, 42

(730) **Peter Venett, s.r.o.**, Na stezce 489/6, Praha 10, Strašnice, 10000, CZ

(740) **NEOLEGAL** - advokátní a patentová kancelář, JUDr. Petr Novotný, Římská 2135/45, Praha 2, Vinohrady, 12000

(210) **O-584766**

(220) 22.03.2023

(320) 22.03.2023

(540)

Eliška Liška

(592) Slovní

(511) (16) tiskárenské výrobky, fotografie, papírnické zboží s lepicí fólií, kancelářské potřeby, potřeby pro rýsování a kreslení, potřeby pro umělce, tištěné propagační materiály, knihy, dětské knihy; (25) oděvy, obuv, pokrývky hlavy, dětské pokrývky hlavy, čepice (pokrývky hlavy); (28) hry, hračky, dětské hračky, dřevěné hračky, vzdělávací hračky, figurky (hračky), vánoční ozdoby, brože [hračky].

Třídy výrobků a služeb:

16, 25, 28

(730) **BeWooden Company s.r.o.**, 720, Fryčovice, 73945, CZ

(210) **O-584769**

(220) 22.03.2023

(320) 22.03.2023

(540)



(593) Obrazová

(511) (3) kosmetické přípravky pro osobní použití, kosmetické přípravky pro péči o zvířata, deodoranty pro zvířata, neléčivé ústní vody pro domácí zvířata, osvěžovače dechu pro zvířata, přípravky a produkty pro péči o srst, přípravky do koupele pro zvířata, přípravky pro péči o kůži zvířat, přípravky pro péči o zuby zvířat, výživové spreje pro péči o zvířata, šampony pro zvířata (neléčivé přípravky určené pro péči), vonné oleje a aromatické výtažky, aromaterapeutické přípravky, badyánová esence, borovicový olej, citrónové éterické oleje, destilované oleje na kosmetickou péči, emulgované éterické oleje, esenciální oleje pro domácnost, esenciální oleje pro průmyslové použití, geraniol, jasmínový olej, éterické esence a oleje, vonné oleje, terpeny (éterické oleje), vonné přípravky pro domácnost, čisticí, prací a mycí přípravky, čisticí prostředky, jiné než pro použití při výrobních procesech a pro lékařské účely, lešticí přípravky, směsi pro dodání lesku na podlahy, napuštěné utěrky na leštění, prostředky na mytí, mýdla k použití v domácnosti, odmašťovací přípravky pro použití v domácnosti, odstraňovače skvrn způsobených domácími zvířaty, parfemovaná voda na žehlení prádla, parfemované spreje na osvěžování tkanin, přípravky na odstranění vodního kamene, přípravky na odstraňování skvrn, přípravky na odstraňování barev, přípravky pro praní prádla, směsi na mytí oken, přípravky na mytí nádobí, toaletní přípravky, přípravky s aloe vera pro kosmetické účely, zubní pasty, zubní prášek ve formě pasty, vlasové vody, šampony na vlasy, šampony-kondicionéry, šampony pro batolata, šampony pro miminka, šampony proti lupům, šampony pro domácí zvířata, automobilové šampony, šampon na čištění koberců, prací prostředky, osvěžovače vzduchu, mycí přípravky pro intimní hygienu nebo deodorační použití (toaletní potřeby), masky kosmetické, krémy na kůži; (5) hygienické přípravky a výrobky, absorpční

výrobky pro osobní hygienu, farmaceutické výrobky a přípravky proti suché pokožce v těhotenství, dětské pleny a pleny pro inkontinentní osoby, absorpční papírové pleny pro domácí zvířata, deodorizační přípravky pro domácí, komerční nebo průmyslové použití, deodoranty a osvěžovače vzduchu, deodoranty (osvěžovače) pro koberce, deodoranty do automobilů, deodoranty do drtičů odpadu, deodoranty do lednice, deodoranty na obuv, deodoranty na oděvy a textil, deodoranty, jiné než pro lidskou potřebu nebo potřebu zvířat, deodorační přípravky do hygienických toaletních nádob, dezodorační pokojové osvěžovače vzduchu, gel na deodorizaci vzduchu, materiály pohlcující zápach, náplně do osvěžovačů vzduchu, přípravky na odstraňování zápachu domácích zvířat, přípravky na čištění vzduchu, we deodoranty, přípravky neutralizující pachy na oděvy a tkaniny, dezinfekční a antiseptické přípravky, čisticí ubrousky napuštěné dezinfekčními přípravky pro hygienické účely, dezinfekční přípravky (jiné než mýdlo), dezinfekční mycí prostředky na ovoce a zeleninu, dezinfekční prostředky k veterinárnímu použití, dezinfekční prostředky pro hygienické účely, dezinfekční přípravky na kontaktní čočky, dezinfekční přípravky pro lékařské použití, dezinfekční ubrousky, dezinfikátory vzduchu, přípravky na sterilizaci, vlasové vody (lotiony) po holení s léčivými přísadami, antibakteriální obličejové oplachy (léčivé -), dezinfekční prostředky na mytí rukou, antibiotické přípravky na mytí rukou, antimikrobiální přípravky na mytí rukou, baktericidní čisticí prostředky, detergenty pro lékařské účely, léčebná a dezinfekční mýdla a čisticí přípravky, antibakteriální mýdla, antibakteriální jilové přípravky, bahno do koupelí, antimikrobiální jíl, hygienické přípravky k léčebným účelům, hygienické přípravky pro veterinární účely, hygienické sterilizační přípravky, jodoform, jíl pro použití v bahenních koupelích (lázně), lubrikační gely pro osobní použití, látky v podobě tablet k použití na sterilizaci vody, osobní lubrikanty na bázi silikonu, osobní lubrikanty na bázi vody, oční kapky, diagnostické testovací proužky, reagenty pro stanovení krevních skupin (pro léčebné účely), reagenty pro mikrobiologické analýzy (pro veterinární účely), testovací proužky k měření hladiny krevního cukru, diagnostické přípravky a materiály, farmaceutické přípravky a přírodní léčiva, aminokyselinové přípravky pro farmaceutické účely, aminokyseliny pro lékařské nebo veterinární účely, amyláza (enzym štěpící škrob), antibakteriální čisticí přípravky, antibakteriální přípravky na akné, antibakteriální látky pro lékařské účely, antibakteriální gely, antibakteriální farmaceutika, antioxidanty, antioxidační tablety, bylinné čaje (léčivé nápoje), bylinné doplňky, bylinné kapsle na posílení mužnosti, bylinné detoxifikační přípravky, bylinné a rostlinné výtažky pro léčebné účely, bonbony s léčebnými přísadami, balzámové přípravky pro léčebné účely, byliny na kouření pro léčebné účely, bylinné směsi k léčebnému použití, bylinné pleťové masky pro terapeutické účely, bylinné nápoje k léčebnému použití, dražé (léčivé), farmaceutické krémy, farmaceutické přípravky pro péči o pokožku zvířat, farmaceutické přípravky na úpravu imunity, farmaceutické přípravky na regeneraci tkání, farmaceutické přípravky proti nachlazení, farmaceutické přípravky pro péči o pokožku, farmaceutické přípravky pro použití v dermatologii, farmaceutické přípravky pro péči o vlasy, gel z aloe vera pro léčebné účely, hřejivé obklady, hustý sirup proti kašli, hořčičné přípravky k léčebným účelům, homeopatické léky, injekční farmaceutické přípravky, imunostimulanty, imunomodulátory, jód, jíl pro léčbu kožních onemocnění, jíl pro farmaceutické účely, jujuba (léčivá), jodová tinktura, léčivé krémy, krémy na zmírňování bolesti, krémy na ruce k lékařskému použití, krémy na péči o pleť k léčebnému použití, krémy (léčivé) k použití po opalování, krevní tonika, kořeny rebarbory (reveně) pro farmaceutické účely, léčebné oleje, léčivé čaje, léčivé kořeny, léčivé koupele na svaly, léčivé gely pro ústní hygienu, léčivé dětské pudry, léčivé doplňky do krmiv pro zvířata, léčivé byliny v sušené nebo konzervované formě, léčivé bylinné čaje, léčivé balzámy na rty, léčivé balzámy na nohy, léčivá pleťová tonika, léčiva v surovém stavu, léčiva pro dentální použití, léčivé přípravky na ošetřování pokožky hlavy, léčivé přípravky na ošetření kůže zvířat, léčivé přípravky k ošetření pleti, léčivé potravinové doplňky, léčivé pastilky, léčivé ochranné krémy, léčivé nápoje, léčivé masti, léčivý pudr pro malé děti, léčivé ústní spreje, léčivé tělové gely, léčivé spreje, léčivé tělové pudry, léčivé vody a mléka na ruce, masti na spáleniny od slunce, mandlový olej pro farmaceutické účely, mandlové mléko pro farmaceutické účely, lidské růstové hormony, lněné semínko pro farmaceutické účely, nápoje pro doplnění elektrolytů pro léčebné účely, máta pro farmaceutické účely, meduňková voda pro farmaceutické účely, potravinové doplňky s obsahem zinku, pastilky pro farmaceutické účely, přípravky na stimulaci růstu vlasů, přípravky z aloe vera pro farmaceutické účely, rostlinné výtažky pro farmaceutické účely, rostlinné spreje pro léčebné účely, ricinový olej pro léčebné účely, pupalkový olej pro léčebné použití, protizánětlivé přípravky, tablety proti kašli, ubrousky napuštěné farmaceutickými lotiony, trávicí enzymy, tradiční čínské léčivé byliny, transdermální léčivé náplasti, tobolky proti kašli, tinktury pro úlevu od nachlazení, tinktury pro prevenci krčních

infekcí, tinktury na zklidnění pokožky, tinktury na ekzémy, tinktury na lupenku, ústní spreje k lékařskému použití, vápníkové doplňky, ženšen k lékařskému použití, výživové přípravky pro léčebné a lékařské účely, výtažky z léčivých bylin, výtažek z kůry pro farmaceutické účely, vody na ošetření chodidel pro sportovce, vlhké ubrousky napuštěné léčivým krémem, vlasové vody (léčivé -), žvýkačky pro léčebné účely, potravní doplňky a dietetické přípravky, potraviny pro batolata, antioxidační doplňky stravy, bonbony obohacené vápníkem pro léčebné účely, bylinné dietní doplňky pro osoby se zvláštními dietními požadavky, bílkovinné přípravky pro léčebné účely, diabetické ovocné nektary upravené pro léčebné účely, diabetické ovocné šťávy (nápoje) upravené pro léčebné účely, dietetická vlákniny usnadňující trávení, dietetické cukrovinky k léčebnému použití, dietetické látky pro děti, dietetické látky pro léčebné účely, dietetické potraviny používané v klinické výživě, dietní doplňky pro kojence, dietní potravinové doplňky pro lidskou potřebu, doplňky stravy pro neléčebné účely, doplňky zdravé výživy pro osoby se zvláštními dietními požadavky, doplňky zdravé výživy vyrobené převážně z minerálů, doplňky zdravé výživy vyrobené převážně z vitamínů, energetické tyčinky nahrazující jídlo jakožto doplňky stravy, kapsle na hubnutí, kojenecká výživa, koktejly s bílkovinnými doplňky, lyofilizované potraviny pro léčebné účely, multivitaminové přípravky, náplasti s vitamínovými doplňky, nutraceutika jako dietní doplňky, nutraceutika pro lidi, nápojové směsi jako dietní doplňky, potravinové doplňky pro lidskou potřebu, nikolí pro léčebné účely, potravinové doplňky pro zvířata, potravinové doplňky s kosmetickým účinkem, potraviny pro diabetiky, potraviny pro kojence a batolata, prebiotické doplňky, prenatální vitaminy, práškové nápojové směsi s ovocnou příchutí jako potravinové doplňky, prášky nahrazující jídlo, přípravky k použití jako přísady do potravin pro lidskou potřebu (léčivé), probiotické doplňky, proteinové doplňky pro zvířata, proteinové potravinové doplňky, proteinové potraviny pro léčebné účely, pšeničné potravní doplňky, rybí olej pro léčebné účely, smíšené vitaminové přípravky, soli minerálních vod, tablety na hubnutí, tekuté bylinné doplňky, tekuté vitaminové doplňky, umělá sladidla pro diabetiky, umělý čaj (pro léčebné účely), vedlejší produkty zpracování obilovin pro dietetické nebo léčebné účely, vitaminové a minerální doplňky, včelí mateří kašička pro léčebné účely, včelí pyl pro účely výživy, škrob pro dietetické účely, šumivé vitaminové tablety, vitaminové kapky, vitaminové nápoje, vláknina z mletého lněného semínka pro použití jako potravinový doplněk, výživové doplňky, zinkové pastilky jako doplňky stravy, želatinové vitamín, zubní přípravky a výrobky a léčebné zubní pasty, vlákniny (dietické -), zvířata (přípravky pro mytí -); (44) služby péče o hygienu a krásu, aplikace kosmetických výrobků na tělo, aplikace kosmetických výrobků na obličej, holičské služby, hygienická a kosmetická péče, kadeřnické salóny, konzultační služby ohledně líčení poskytované on-line nebo osobně, konzultační služby v oboru líčení, konzultační služby vztahující se ke kosmetice, kosmetická analýza, kosmetické ošetřování, kosmetické poradenské služby, kosmetické služby péče o obličej, kosmetické služby péče o tělo, kosmetické služby týkající se líčení, laserové omlazování pleti, on-line poradenské služby ohledně líčení, poradenství v oboru péče o tělo a krásu, poradenství vztahující se ke kosmetice, poskytování informací o kráse, poskytování hygienických zařízení, poskytování informací týkajících se služeb salonů krásy, pronájem hygienických zařízení, pronájem strojů a zařízení k použití v salónech krásy nebo holičstvih, pronájem zařízení pro péči o pleť, salony krásy, salony péče o pleť, služby kosmetické péče o tělo, obličej a vlasy, služby v oblasti hubnutí, služby zdravotní péče, farmaceutické poradenství, konzultační a informační služby poskytované prostřednictvím internetu týkající se farmaceutických výrobků, farmaceutické služby, aromaterapie, bylinkářství, dohled nad programy snižování hmotnosti, hloubkové masáže, homeopatické klinické služby, informační služby vztahující se ke zdravotní péči, konzultační služby týkající se výživy, konzultační služby vztahující se k hubnutí, konzultační služby týkající se péče o zdraví, nutriční poradenství, odborné poradenství se zaměřením na zdraví, odborné poradenství spojené se zdravotní péčí, plánování programů snižování hmotnosti, poradenské služby týkající se regulace hmotnosti, poradenství týkající se osobní péče o seniory (zdraví), poradenství v oblasti diety a výživy, poradenství v oblasti stravování, poradenství v oblasti kojení, péče o zdraví v podobě organizací pro zachování zdraví, poskytování informací o zdraví, poskytování informací týkajících se lékařského vyšetření, poskytování programů na snížení hmotnosti, poskytování výživových informací o jídle, služby v oblasti plánování diet za účelem redukce tělesné hmotnosti, aromaterapeutické služby, farmacie (poradenství -), lázeňské služby (léčebné), masáže, rostlinné školky, salóny krásy.

Třídy výrobků a služeb:
3, 5, 44

(591) Barevná

(730) **WETYZO, s.r.o.**, Horní 729/31, Ostrava, Hrabůvka, 70030, CZ
(740) JUDr. Tomáš Lejček MBA, Slezská 169/10, Praha 2, Vinohrady, 12000

(210) **O-584773**
(220) 22.03.2023
(320) 22.03.2023
(540)

PUZZLECAR

(592) Slovní
(511) (12) části a příslušenství pozemních vozidel, automobily; (35) inzerce, zprostředkování prodeje a prodej částí a příslušenství pozemních vozidel a automobilů, marketing, propagační činnost, reklama, pomoc při řízení obchodní činnosti, obchodní administrativa, kancelářské práce; (38) tvorba a provozování internetových portálů, poskytování přístupu k informacím přes internet.

Třídy výrobků a služeb:
12, 35, 38

(730) **M Services Czech republic s.r.o.**, Pražákova 1008/69, Brno, Štýřice, 63900, CZ
(740) Mgr. Lukáš Dlabáček, patentový zástupce, Bolzanova 461/5, Brno, Černovice, 61800

(210) **O-584781**
(220) 22.03.2023
(320) 22.03.2023
(540)



(593) Obrazová
(511) (9) podcasty, podcasty ke stažení, videocasty, zvukové nahrávky ke stažení, videonahrávky ke stažení, audio a video záznamy; (35) služby profesního networkingu, služby v oblasti obchodních sítí, služby v oblasti obchodních sítí online, poskytování obchodních informací, rovněž prostřednictvím internetu, kabelových sítí nebo jiných forem datového přenosu, obchodní informační služby poskytované prostřednictvím globální počítačové sítě nebo internetu, reklamní a propagační služby, konzultační služby v oboru reklamy, propagace a marketingu; (38) podcasting, přenos podcastu, videocasting, rozhlasové vysílání, streaming zvukového, vizuálního a audiovizuálního materiálu prostřednictvím globální počítačové sítě, poradenská činnost v oblasti šíření a výměny informací prostřednictvím sdělovacích prostředků; (41) produkce podcastu, tvorba [psaní] podcastu, poskytování zábavy prostřednictvím podcastu, tvorba [psaní] vzdělávacího obsahu pro podcasty, rozhovory se současnými osobnostmi ke vzdělávacím účelům, rozhovory se současnými osobnostmi za účelem zábavy, zábavní služby poskytované pomocí on-line streamu, vzdělávací informace, organizování workshopu, organizování vzdělávacích přednášek, organizování zábavních akcí, vzdělávací služby v oblasti komunikačních dovedností, vzdělávací služby v oblasti podnikatelského školení.

Třídy výrobků a služeb:
9, 35, 38, 41

(730) **Kvapilová Monika Bc.**, Jiráskova 560, Bílovice nad Svitavou, 66401, CZ
(740) advokát legal, Mgr. Jakub Klobáska, Jezuitská 582/17, Brno, Brno-město, 60200

(210) **O-584786**
(220) 23.03.2023
(320) 23.03.2023
(540)



(593) Obrazová

(511) (6) kovové dveře a zárubně, doplňky dveří z kovu, kovové dveřní kování, držadla, rukojeti, zárazky, hutní, kovové a zámečnické výrobky pro stavbu, kovové stavební materiály včetně přenosných, kovové potřeby zámečnické a klempířské; (19) nekovové stavební protipožární prvky a konstrukce, nekovové nehořlavé protipožární desky určené pro obklady stěn a stropů, nekovové zavěšené podhledy, nekovové výplně protipožárních dveří a obložky zárubní, dřevěné zárubně, dřevěné dveře, dřevěné rámečky a rámy, nekovové ploty, podlahy a dveře, dýhované dveře, dýhované zárubně, dveře nekovové, obložení dveřních zárubní (nekovové), nekovové dveřní výplně, dýhové dřevo, lišty s výjimkou kovových, skleněné dveře, zrcadlové dveře, posuvné dveře nekovové, nekovové skládací dveře; (20) nábytek všeho druhu, skříně, skříně na míru, nábytkové dílce, kování nábytkové nekovové, matrace, police, postele, rolety vnitřní, okenní (žaluzie), zrcadla, rámy, dvířka k nábytku a ke kuchyňským linkám, nekovové příslušenství dveří, nekovové kliky, plastová příslušenství na dveře; (35) maloobchodní služby zaměřené na výrobky uvedené výše ve třídách 6, 19 a 20, obchodní poradenské služby vztahující se k vývoji výrobků, marketing, reklama, propagace; (37) čalounické práce, montáž a opravy nábytku, truhlářství, povrchová úprava desek (lakování, glazurování), montáže interiérů, rekonstrukce a opravy dřevěných částí historických vozidel, opravy silničních vozidel, dozor nad stavbami, stavební informace, restaurování uměleckých děl, stavebnictví, truhlářské práce, zejména úprava a montáž dveří a obložení dveřních zárubní, podlahářství, kovoobráběčství, zámečnictví, oprava a údržba dálkových ovladačů na otvírání a zavírání dveří a zabezpečení dveří; (42) odborné poradenství s výjimkou obchodního, vypracování technologických postupů, projektová činnost, poradenská a konzultační činnost zaměřená k výrobě nábytku, odborné konzultace zaměřené k výrobě nábytku, návrhy interiérů, včetně jejich projektového zpracování, design nábytku, realizace interiérů, tvorba software, tvorba www stránek, návrhářská, designérská a aranžérská činnost, grafický design, grafické a kresličské práce.

Třídy výrobků a služeb:
6, 19, 20, 35, 37, 42

(591) Barevná

(730) **Pomahač Michal Ing.**, č. p. 180, Kytín, 25210, CZ

(740) Ing. Václav Kratochvíl, Husníkova 2086/22, Praha 5, Stodůlky, 15800

(210) **O-584787**
(220) 23.03.2023
(320) 23.03.2023
(540)



(593) Obrazová

(511) (6) kovové dveře a zárubně, doplňky dveří z kovu, kovové dveřní kování, držadla, rukojeti, zárazky, hutní, kovové a zámečnické výrobky pro stavbu, kovové stavební materiály včetně přenosných, kovové potřeby zámečnické a klempířské; (19) nekovové stavební protipožární prvky a konstrukce, nekovové nehořlavé protipožární desky určené pro obklady stěn a stropů, nekovové zavěšené podhledy, nekovové výplně protipožárních dveří a obložky zárubní, dřevěné zárubně, dřevěné dveře, dřevěné rámečky a rámy, nekovové ploty, podlahy a dveře, dýhované dveře, dýhované zárubně, dveře nekovové, obložení dveřních zárubní (nekovové), nekovové dveřní výplně, dýhové dřevo, lišty s výjimkou kovových, skleněné dveře, zrcadlové dveře, posuvné dveře nekovové, nekovové skládací dveře; (20) nábytek všeho druhu, skříně, skříně na míru, nábytkové dílce, kování nábytkové nekovové, matrace, police, postele, rolety vnitřní, okenní (žaluzie), zrcadla, rámy, dvířka k nábytku a ke kuchyňským linkám, nekovové příslušenství dveří, nekovové kliky, plastová příslušenství na dveře; (35) maloobchodní služby zaměřené na výrobky uvedené výše ve třídách 6, 19 a 20, obchodní poradenské služby vztahující se k vývoji výrobků, marketing, reklama, propagace; (37) čalounické práce, montáž a opravy nábytku, truhlářství, povrchová úprava desek (lakování, glazurování), montáže interiérů, rekonstrukce a opravy dřevěných částí historických vozidel, opravy silničních vozidel, dozor nad stavbami, stavební informace, restaurování uměleckých děl, stavebnictví, truhlářské práce, zejména úprava a montáž dveří a obložení dveřních zárubní, podlahářství, kovoobráběčství, zámečnictví, oprava a údržba dálkových ovladačů na otvírání a zavírání dveří a zabezpečení dveří; (42) odborné poradenství s výjimkou obchodního, vypracování technologických postupů, projektová činnost, poradenská a konzultační činnost zaměřená k výrobě nábytku, odborné konzultace zaměřené k výrobě nábytku, návrhy interiérů, včetně jejich projektového zpracování, design nábytku, realizace interiérů, tvorba software, tvorba www stránek, návrhářská, designérská a aranžérská činnost, grafický design, grafické a kresličské práce.

Třídy výrobků a služeb:

6, 19, 20, 35, 37, 42

(730) **Pomahač Michal Ing.**, 180, Kytín, 25210, CZ

(740) Ing. Václav Kratochvíl, Husníkova 2086/22, Praha 5, Stodůlky, 15800

(210) **O-584790**
(220) 23.03.2023
(320) 23.03.2023
(540)



(593) Obrazová
(511) (3) kosmetika; (5) dětské plenkové kalhotky, plenky; (10) pomůcky na krmení a dudlíky, chodítka; (12) dětské kočárky, dětské kočárky (příkrývky pro -), dětské autosedačky, fusaky uzpůsobené pro dětské kočárky, fusaky do dětských kočárků (hlubokých), fusaky do dětských kočárků (sportovních a skládacích), tašky k dětským kočárkům (sportovním a skládacím), tašky uzpůsobené pro dětské vycházkové kočárky; (20) přebalovací stoly, polštářek pro kojení, ohrádky na hraní (pro děti), přebalovací podložky, kolébky, košíky na miminka, košíky na přenášení nemluvnat, košíky pro malé kojenice, postele, matrace, ložní potřeby pro dětské postýlky (jiné než ložní prádlo), polštáře (na spaní), nábytek, komody, skříňky, nábytek pro miminka, dětské židličky, dětské ohrádky, bytový textil (polštáře), cestovní dětské postýlky, dětské postele, sedátka do vaničky pro batolata; (21) dětské vaničky, dětské přenosné nočníky; (24) bytový textil, ložní prádlo a příkrývky, potahy na matrace, přehozy, spací pytle, zavinovací peřinky, ručníky, žínky, ubrusy, látkové ubrusky, závěsy, lůžkoviny, dětské lůžkoviny, baldachýny ke dětským postýlkám, dětské deky, dětské příkrývky, dětské spací pytle, látková prostěradla, dětské ručníky; (25) obuv, dětské oblečení, čepice, textilní bryndáčky, oblečení pro miminka, dětské pokrývky hlavy, čelenky [oděvy], botičky pro batolata; (28) hry, hračky, sportovní potřeby, dětské houpací sedačky.

Třídy výrobků a služeb:

3, 5, 10, 12, 20, 21, 24, 25, 28

(591) Barevná
(730) **PRO MRŇOUSKY a.s.**, Vejvarovo nábřeží 199, Semily, Podmoklice, 51301, CZ
(740) Mgr. Petra Dolejšová, Karlovarská 1104/14b, Praha 6, Ruzyně, 16100

(210) **O-584791**
(220) 23.03.2023
(320) 23.03.2023
(540)



**ZACHRAŇ
A UŠETŘÍ**

(593) Obrazová
(511) (35) on-line objednávky a počítačové objednávky a zpracování on-line objednávek a počítačových objednávek zlevněného zboží a zboží s blížícím se datem expirace, a to: potravin, nezpracovaných a zpracovaných obilovin, alkoholických a nealkoholických nápojů, smíšeného zboží, elektroniky, spotřebního zboží, oděvů, oděvních doplňků, obuvi, kloboučnického zboží, farmaceutických výrobků, potřeb a vybavení pro kojenice, kosmetických přípravků pro osobní hygienu a pro péči o zvířata, chemických výrobků a přípravků, nátěrů a barev, kancelářských potřeb (s výjimkou nábytku), pomůcek pro domácnost, kuchyň a zahradu, textilií a náhražek textilu, bytového textilu, provaznického zboží, obalů a balicích materiálů z papíru, lepenky nebo plastu, potřeb pro automobilisty a cyklisty, tabákových výrobků a potřeb pro kuřáky, reklama a marketing prostřednictvím všech druhů médií, včetně online reklamy a marketingu a reklamy a marketingu na sociálních sítích, a to vše ve vztahu k nabídkám zlevněného zboží a zboží s blížícím se datem expirace, komerční informace a rady pro spotřebitele (spotřebitelská poradna), a to ve vztahu k nabídkám zlevněného zboží a zboží s blížícím se datem expirace, poradenství v oblasti řízení obchodní činnosti v oboru doručování a dopravy zlevněného zboží a zboží s blížícím se datem expirace; (39) doprava, přeprava a doručování zlevněného zboží a zboží s blížícím se datem expirace, zprostředkování dopravy a přepravy zlevněného zboží a zboží s blížícím se datem expirace.

Třídy výrobků a služeb:

35, 39

(730) **Rohlík skillz s.r.o.**, Karolinská 654/2, Praha 8, Karlín, 18600, CZ
(740) Bird & Bird s.r.o. advokátní kancelář, Mgr. Vojtěch Chloupek, advokát, Karolinská 707/7, Praha 8, Karlín, 18600

(210) **O-584797**
(220) 23.03.2023
(320) 23.03.2023
(540)



(593) Obrazová
(511) (36) realitní kancelář, realitní agentura, makléřské služby, finanční makléřství, investiční makléřství, služby hypotečních makléřů, makléřství, jednatelství.
Třídy výrobků a služeb:
36
(591) Barevná
(730) **Kontriš Marek Mgr.**, Hostimská 1014, Beroun, Beroun-Závodí, 26601, CZ
(740) GHS Legal, s.r.o., Mgr. Sebastian Mach, advokát, Slezská 2127/13, Praha 2, Vinohrady, 12000

(210) **O-584801**
(220) 23.03.2023
(320) 23.03.2023
(540)



(593) Obrazová
(511) (35) event marketing (získávání zákazníků pořádáním akcí), příprava a pořádání marketingových akcí, pořádání a řízení marketingových propagačních akcí pro třetí osoby, pronájem míst/ploch pro reklamu, pronájem reklamního prostoru na Internetu, reklamní a marketingové služby, marketingové poradenství, pronájem reklamního vybavení; (41) příprava a pořádání zábavných akcí, pořádání sportovních akcí a soutěží, příprava a pořádání kulturních aktivit, organizování představení, organizování sportovních turnajů, pronájem sportovišť; (43) zajišťování přechodného ubytování, cateringové služby zaměřené na zásobování jídlem, mobilní cateringové služby, bufety rychlého občerstvení, pronájem dočasných kancelářských prostor, firemní akce (poskytování jídel a nápojů).
Třídy výrobků a služeb:
35, 41, 43

(591) Barevná
(730) **SPORTIMA s.r.o.**, Osiková 161, Liberec, Liberec XVI-Nový Harcov, 46015, CZ
(740) Mgr. David Müller, Filipova 2016/6, Praha 4, Chodov, 14800

(210) **O-584807**
(220) 23.03.2023
(320) 23.03.2023
(540)



(593) Obrazová
(511) (6) kotvy, kovové kotevní zařízení, kovová kotevní oka, kovové kotevní řetězy, kovové lodní kotvy, kovové navijáky (kromě mechanických) ke skladování řetězů, kovové háky, kotevní kovové příruby, kotevní podpěrné spojky z kovu, kotevní šrouby z kovu, kovové plovoucí doky pro vyvazování lodí, kovové markýzy, kovové kladky, ne pro stroje, kovové bóje, kovová lana; (7) hnací stroje lodní, lodní motory, lanové navijáky, elektrické kladky, kladky, vrátkové stroje, elektrické generátory pro lodě; (9) přístroje a nástroje pro navigaci lodí, lodní signalizační zařízení, rychloměry [lodní přístroje k měření rychlosti], elektrické zdroje (baterie), signální bóje, záchranné vesty, lodní rádiové přístroje; (12) plavidla (čluny a lodě), části a příslušenství vodních dopravních prostředků, lodní háky, lodní kormidla, lodní šrouby (pro plavidla), stěžně, ráhna pro lodě, uzávěry lodních okének, odrazníky lodí, chrániče proti odření na lodě, konstrukční části na lodě, vazáky na lodě, kormidelní zařízení pro lodě, poklopy palubních průlezů jako konstrukční části lodí, okna do lodí, lodní rohatky, pontony; (20) kotevní bóje, nábytek, zejména do lodí; (22) lodní plachty, lana lodní na uvazování plachet, plátěné přístřešky na lodě, nekovové markýzy, kotevní lana; (35) maloobchodní a velkoobchodní prodej dopravních prostředků, lodí a příslušenství pro lodě, maloobchodní a velkoobchodní prodej kotev, kotevních zařízení, kotevních řetězů a lan, kotevních bójí, lanových navijáků, lodních motorů, kladek, elektrických generátorů pro lodě, přístrojů a nástrojů pro navigaci lodí, lodních signalizačních zařízení, záchranných vest, rádiových přístrojů, rychloměrů, maloobchodní a velkoobchodní prodej kormidelních zařízení pro lodě, lodních háků, oken do lodí, pontonů, vazáků na lodě, stěžní a ráhen pro lodě, nábytku, zejména do lodí, lodních plachet, přístřešků na lodě, kovových i nekovových markýz, elektrických zdrojů (baterií), uzávěrů lodních okének, plovoucích doků pro vyvazování lodí; (40) zakázková výroba dopravních prostředků, zakázková výroba štítů, tabulí, nápisů a cedulí, zejména pro lodě.

Třídy výrobků a služeb:
6, 7, 9, 12, 20, 22, 35, 40
(730) **ULTRA MARINE EUROPE s.r.o.**, Jankovcova 1587/8, Praha 7, Holešovice, 17000, CZ
(740) Mgr. David Müller, Filipova 2016/6, Praha 4, Chodov, 14800

(210) **O-584808**
(220) 23.03.2023
(320) 23.03.2023
(540)



(593) Obrazová
(511) (14) náramky, šňůrky na klíče k zavěšení na krk, přívěšky na klíče, odznaky;
(18) tašky, cestovní tašky, deštníky, oděvy pro zvířata, klíčenky jako pouzdra, pokrývky a deky na zvířata; (21) šálky, hrnky, lahve na pití pro sportovní účely, termosky na nápoje; (25) oděvy, trička, čepice (pokrývky hlavy), mikiny, tílka, zástěry [oděvy], šátky, šály, spodní prádlo, šaty, košile, tepláky, rukavice, ponožky; (28) hračky, hračky, hry a věci na hraní pro domácí zvířata; (35) příprava a pořádání marketingových akcí, pořádání a řízení marketingových propagačních akcí pro třetí osoby, pronájem míst/ploch pro reklamu, pronájem reklamního prostoru na Internetu, reklamní a marketingové služby, marketingové poradenství, pronájem reklamního vybavení; (41) organizace psích závodů, příprava a pořádání zábavných akcí, pořádání sportovních akcí a soutěží, příprava a pořádání kulturních aktivit, organizování představení, organizování sportovních turnajů, pronájem sportovišť.

Třídy výrobků a služeb:
14, 18, 21, 25, 28, 35, 41

(591) Barevná
(730) **SPORTIMA s.r.o.**, Osiková 161, Liberec, Liberec XVI-Nový Harcov, 46015, CZ
(740) Mgr. David Müller, Filipova 2016/6, Praha 4, Chodov, 14800

(210) **O-584816**
(220) 24.03.2023
(320) 24.03.2023
(540)

SOFTANOL

(592) Slovní
(511) (1) étery, alkohol, sekundární alkoxylyáty alkoholu, sekundární ethoxylyáty alkoholu, tenzioaktivní látky, soli pro průmyslové účely, průmyslové chemikálie, nezpracované polymerové pryskyřice, nezpracované umělé pryskyřice jako suroviny ve formě granulí, prášků, kapalin nebo past, polymery rozpustné ve vodě, lepidla pro průmyslové účely, emulgátor, odštěňovač, roztrácač a rozprašovací činidlo, rafinační činidlo, emulzní polymer, speciální emulgátor, čisticí prostředky k průmyslovému použití, speciální čisticí prostředky k průmyslovému použití, tekuté čisticí prostředky k průmyslovému použití, dispergační činidla; (3) mýdla, čisticí prostředky k použití v domácnosti, kosmetické přípravky, speciální čisticí prostředky pro použití v domácnosti, prací prostředky pro použití v domácnosti, tekuté čisticí prostředky k použití v domácnosti.

Třídy výrobků a služeb:
1, 3

(730) **NIPPON SHOKUBAI CO., LTD.**, No.1-1, 4-chome, Koraibashi, Chuo-ku, Osaka-shi, Osaka, JP
(740) Havlík Švorčík a partneři, advokátní a patentová kancelář, JUDr. Michal Havlík, Hálkova 1406/2, Praha 2, Nové Město, 12000

(210) **O-584853**
(220) 26.03.2023
(320) 26.03.2023
(540)

MYFEMINI

(592) Slovní
(511) (5) menstruační kalhotky, hygienické kalhotky; (25) dámské kalhotky, dámské spodní kalhotky, kalhotky, spodní prádlo pro ženy, funkční spodní prádlo.

Třídy výrobků a služeb:
5, 25

(730) **Froněk Petr**, Jankovcova 1587/8, Praha 7, Holešovice, 17000, CZ

(210) **O-584861**
(220) 27.03.2023
(320) 27.03.2023
(540)

#silnější budoucnost Česká spořitelna

(592) Slovní
(511) (35) reklamní a propagační činnost prostřednictvím všech médií, obchodní marketing, komerční správa licencí na výrobky a služby ostatních, rozšiřování reklamních nebo inzertních materiálů, sestavování (vyhotovování) výpisů z účtu, zaslání reklamních materiálů zákazníkům, aktualizování reklamních materiálů, pronájem reklamních ploch, fakturace, prezentace výrobků v komunikačních médiích pro účely maloobchodu, obchodní reklama (pro třetí osoby), automatizované zpracování dat a informací; (36) finanční služby, bankovníctví, banky úvěrové, clearing (zúčtování vzájemných pohledávek a závazků - bezhotovostní operace), převody (platební) vykonávané elektronicky, finanční analýzy, finanční informace, konzultační služby (finanční), finanční řízení; (41) vzdělávání a školení, organizování a vedení výukových a motivačních programů, seminářů, školení, kurzů, workshopů a podobných vzdělávacích a konzultačních akcí z oblasti vzdělávání, organizace zábavně-spoločenských a kulturních akcí, organizace, provozování a provádění her a soutěží, i veřejných.

Třídy výrobků a služeb:
35, 36, 41

(730) **Česká spořitelna, a.s.**, Olbrachtova 1929/62, Praha 4, Krč, 14000, CZ

(210) **O-584869**
(220) 27.03.2023
(320) 27.03.2023
(540)

I Am One - My First Scribble Book

(592) Slovní
(511) (16) dětské knihy, knihy.

Třídy výrobků a služeb:
16

(730) **Maky Outdoors s.r.o.**, Lidická 700/19, Brno, Veverří, 60200, CZ

(210) **O-584872**
(220) 27.03.2023
(320) 27.03.2023
(540)



(593) Obrazová
(511) (30) nápoje na bázi čaje, bubble tea; (32) nealkoholické ovocné nápoje; (43) služby čajoven, restaurační služby, služby kaváren.
Třídy výrobků a služeb:
30, 32, 43
(730) **Gotcha Bubble Tea s.r.o.**, Žitná 545/81, Moravany, 66448, CZ
(740) PatentEnter s.r.o., Koliště 1965/13a, Brno, Černá Pole, 60200

(210) **O-584873**
(220) 27.03.2023
(320) 27.03.2023
(540)



(593) Obrazová
(511) (37) výstavba; (42) navrhování interiérů, návrh zařízení interiérů, služby v oblasti navrhování vybavení interiérů lodí; (44) poradenské služby v oblasti zahradnictví, služby zahradní architektury, služby týkající se péče o zahrady.
Třídy výrobků a služeb:
37, 42, 44
(591) Barevná
(730) **Sedláček Jiří**, Šumavská 69/17, Praha 2, Vinohrady, 12000, CZ
(740) JUDr. Josef Krysl, advokát, Pplk. Sochora 1124/12, Praha 7, Holešovice, 17000

(210) **O-584874**
(220) 27.03.2023
(320) 27.03.2023
(540)



(593) Obrazová
(511) (6) obecné kovy a jejich slitiny, rudy, kovové materiály pro stavebnictví a konstrukce, přenosné kovové budovy, neelektrické kabely a dráty z obecných kovů, drobné kovové železářské výrobky, kovové kontejnery pro skladování nebo přepravu, sejfy; (20) nábytek, zrcadla, rámy obrazů, nádoby na skladování a přepravu (ne kovové), kosti, rohovina, velrybí kostice a perleť (v surovém stavu nebo částečně zpracované), mušle, lastury, ulity, mořská pěna, jantar; (40) zpracování materiálů, a to obrábění kovů na zakázku, recyklace odpadu, čištění vzduchu a úprava vody, tiskařské služby, konzervování potravin a nápojů.

Třídy výrobků a služeb:
6, 20, 40

(591) Barevná
(730) **AR-KOVO, s.r.o.**, Nádražní 219, Světlá nad Sázavou, 58291, CZ
(740) TAUBEL LEGAL, advokátní kancelář s.r.o., JUDr. Jan Täubel LL.M., advokát, Sokolovská 68/105, Praha 8, Karlín, 18600

(210) **O-584881**
(220) 27.03.2023
(320) 27.03.2023
(540)



(593) Obrazová
(511) (34) tabák a tabákové výrobky (včetně náhražek), kuřácké potřeby, osobní vaporizéry a elektronické cigarety a příchutě a roztoky pro ně, cigarety, doutníky, cigarillos a jiné kuřácké potřeby připravené k použití; (35) velkoobchodní prodej tabáku, maloobchodní prodej tabáku, maloobchodní prodej tabákových předmětů, velkoobchodní prodej tabákových předmětů.

Třídy výrobků a služeb:
34, 35

(730) **PRIME TRADING s.r.o.**, U plynárny 1450/2a, Praha 4, Michle, 14000, CZ
(740) JUDr. Jaroslav Jenerál, advokát, Klimentská 1652/36, Praha 1, Nové Město, 11000

(210) **O-584882**
(220) 27.03.2023
(320) 27.03.2023
(540)



(593) Obrazová
(511) (35) služby maloobchodních prodejen nápojů bez obsluhy, maloobchodní služby týkající se nealkoholických nápojů poskytované prostřednictvím celosvětových počítačových sítí, maloobchodní služby poskytované prostřednictvím katalogů týkající se alkoholických nápojů (s výjimkou pív), maloobchodní prodej kávy, maloobchodní prodej cukrářských výrobků, maloobchodní služby v oblasti cukrovinek, obchodní management, poradenství v oblasti řízení a organizace podniku, administrativní činnosti, reklamní a marketingová činnost, reklama online, marketing online, průzkumy trhu, inzerce, činnost organizačních, ekonomických a podnikatelských poradců, organizování a pořádání reklamních a prodejních akcí, mediální zastoupení (public relations), reklamní materiály (šíření), automatizované i ruční zpracování obchodních dat, maloobchodní a elektronický prodej potravin a nápojů, dárků, tiskovin, fotografií, obrazů a jiných uměleckých předmětů; (43) služby zajišťující stravování, provoz podniků rychlého občerstvení a stravování, poskytování jídla a nápojů, poradenství a poskytování informací v oblasti stravování a ubytování, hostinské služby, provoz restauračních zařízení - kaváren, barů, restaurací, cukráren, zajištění stravování - catering, služby baristů, služby zmrazlinových barů, čajovny, zprostředkování v oblasti hostinských nebo ubytovacích služeb, restaurace s odnosem jídel s sebou, služby poskytující jídlo a nápoje s možností odnosu.

Třídy výrobků a služeb:
35, 43

(730) **Hlad Pavel**, Kazašská 1426/6, Praha 10, Vršovice, 10100, CZ
(740) artpatent, advokátní kancelář s.r.o., Mgr. Tomáš Bejček, Dukelských hrdinů 976/12, Praha 7, Holešovice, 17000

(210) **O-584912**
(220) 28.03.2023
(320) 28.03.2023
(540)



(593) Obrazová
(511) (35) administrativa (obchodní) udělování licencí ke zboží a službám druhých, administrativa prodeje, administrativní podpora a zpracování dat

[služby], administrativní pomoc v rámci reagování na výzvy k podávání nabídek, administrativní služby, administrativní služby pro lékařská doporučení, administrativní služby pro podnikové kanceláře, administrativní služby související s doporučením pacientů pro vyšetření v nemocnici, administrativní služby související s doporučováním pacientů k vyšetření, administrativní služby spojené s přemísťováním zaměstnanců, administrativní služby spojené s registrací kreditní karty; (44) audiologické testovací služby, audiologické služby, arteterapie (léčba výtvarným uměním), aromaterapie, aromaterapeutické služby, aplikace kosmetických výrobků na tělo, aplikace kosmetických výrobků na obličej, analýzy barvy (kosmetické služby), analýza RNA nebo DNA pro diagnózu a prognózu rakoviny, analýza lidských tkání za účelem lékařského ošetření, analýza lidského séra za účelem lékařského ošetření, ambulantní lékařská péče, alternativní medicína, akvakultura.

Třídy výrobků a služeb:
35, 44

(591) Barevná
(730) **CARE MEDICO s.r.o.**, Sokolovská 131/86, Praha 8, Karlín, 18600, CZ
(740) JUDr. Jan Mach, advokát, Vodičkova 699/28, Praha 1, Nové Město, 11000

(210) **O-584913**
(220) 28.03.2023
(320) 28.03.2023
(540)



(593) Obrazová
(511) (35) administrativa (obchodní) udělování licencí ke zboží a službám druhých, administrativa prodeje, administrativní podpora a zpracování dat [služby], administrativní pomoc v rámci reagování na výzvy k podávání nabídek, administrativní služby, administrativní služby pro lékařská doporučení, administrativní služby pro podnikové kanceláře, administrativní služby související s doporučením pacientů pro vyšetření v nemocnici, administrativní služby související s doporučováním pacientů k vyšetření, administrativní služby spojené s přemísťováním zaměstnanců, administrativní služby spojené s registrací kreditní karty; (44) audiologické testovací služby, audiologické služby, arteterapie (léčba výtvarným uměním), aromaterapie, aromaterapeutické služby, aplikace kosmetických výrobků na tělo, aplikace kosmetických výrobků na obličej, analýzy barvy (kosmetické služby), analýza RNA nebo DNA pro diagnózu a prognózu rakoviny, analýza lidských tkání za účelem lékařského ošetření, analýza lidského séra za účelem lékařského ošetření, ambulantní lékařská péče, alternativní medicína, akvakultura.

Třídy výrobků a služeb:
35, 44

(591) Barevná
(730) **CARE MEDICO s.r.o.**, Sokolovská 131/86, Praha 8, Karlín, 18600, CZ
(740) JUDr. Jan Mach, advokát, Vodičkova 699/28, Praha 1, Nové Město, 11000

(210) **O-584914**
(220) 28.03.2023
(320) 28.03.2023
(540)



(593) Obrazová
(511) (35) administrativa (obchodní) udělování licencí ke zboží a službám druhých, administrativa prodeje, administrativní podpora a zpracování dat [služby], administrativní pomoc v rámci reagování na výzvy k podávání nabídek, administrativní služby, administrativní služby pro lékařská doporučení, administrativní služby pro podnikové kanceláře, administrativní služby související s doporučením pacientů pro vyšetření v nemocnici, administrativní služby související s doporučováním pacientů k vyšetření, administrativní služby spojené s přemísťováním zaměstnanců, administrativní služby spojené s registrací kreditní karty; (44) audiologické testovací služby, audiologické služby, arteterapie (léčba výtvarným uměním), aromaterapie, aromaterapeutické služby, aplikace kosmetických výrobků na tělo, aplikace kosmetických výrobků na obličej, analýzy barvy (kosmetické služby), analýza RNA nebo DNA pro diagnózu a prognózu rakoviny, analýza lidských tkání za účelem lékařského ošetření, analýza lidského séra za účelem lékařského ošetření, ambulantní lékařská péče, alternativní medicína, akvakultura.

Třídy výrobků a služeb:
35, 44

(591) Barevná
(730) CARE MEDICO s.r.o., Sokolovská 131/86, Praha 8, Karlín, 18600, CZ
(740) JUDr. Jan Mach, advokát, Vodičkova 699/28, Praha 1, Nové Město, 11000

(210) **O-584915**
(220) 28.03.2023
(320) 28.03.2023
(540)



UROGYN MEDICO
ČLEN SKUPINY CARE MEDICO

(593) Obrazová
(511) (35) administrativa (obchodní) udělování licencí ke zboží a službám druhých, administrativa prodeje, administrativní podpora a zpracování dat [služby], administrativní pomoc v rámci reagování na výzvy k podávání nabídek, administrativní služby, administrativní služby pro lékařská doporučení, administrativní služby pro podnikové kanceláře, administrativní služby související s doporučením pacientů pro vyšetření v nemocnici, administrativní služby související s doporučováním pacientů k

vyšetření, administrativní služby spojené s přemísťováním zaměstnanců, administrativní služby spojené s registrací kreditní karty; (44) audiologické testovací služby, audiologické služby, arteterapie (léčba výtvarným uměním), aromaterapie, aromaterapeutické služby, aplikace kosmetických výrobků na tělo, aplikace kosmetických výrobků na obličej, analýzy barvy (kosmetické služby), analýza RNA nebo DNA pro diagnózu a prognózu rakoviny, analýza lidských tkání za účelem lékařského ošetření, analýza lidského séra za účelem lékařského ošetření, ambulantní lékařská péče, alternativní medicína, akvakultura.

Třídy výrobků a služeb:
35, 44

(591) Barevná
(730) CARE MEDICO s.r.o., Sokolovská 131/86, Praha 8, Karlín, 18600, CZ
(740) JUDr. Jan Mach, advokát, Vodičkova 699/28, Praha 1, Nové Město, 11000

(210) **O-584921**
(220) 29.03.2023
(320) 29.03.2023
(540)

scott.weber WORK SPACE

(593) Obrazová
(511) (35) administrativní služby, externí správa společností, obchodní zprostředkovatelské služby, pomoc při řízení obchodní činnosti, pronájem kancelářských strojů a zařízení, administrativní služby podnikům při jejich přesídlení, subdodavatelské služby (pomoc v obchodní činnosti), pronájem kancelářského vybavení ve sdílených pracovištích; (36) pronájem bytů, pronájem kanceláří, pronájem nemovitostí, pronájem sdílených kanceláří, služby realitní kanceláře, služby ubytovací kanceláře, správa bytového domu, správa nemovitostí, zprostředkování v oblasti nemovitostí; (41) plánování večírků (zábava), pořádání a vedení konferencí, pořádání a vedení kongresů, pořádání a vedení osobních vzdělávacích fór, pořádání a vedení seminářů, pořádání a vedení symposií, pořádání a vedení workshopů, školení; (43) pronájem jednacích místností.

Třídy výrobků a služeb:
35, 36, 41, 43

(591) Barevná
(730) S.W Workspace holding a.s., Václavské náměstí 2132/47, Praha 1, Nové Město, 11000, CZ
(740) Duška & Svobodová advokátní kancelář, Mgr. Pavel Duška, Václavská 316/12, Praha 2, Nové Město, 12000

(210) **O-584922**
(220) 29.03.2023
(320) 29.03.2023
(540)



(593) Obrazová
(511) (35) administrativní služby, externí správa společností, obchodní zprostředkovatelské služby, pomoc při řízení obchodní činnosti, pronájem kancelářských strojů a zařízení, administrativní služby podnikům při jejich přesídlení, subdodavatelské služby (pomoc v obchodní činnosti), pronájem kancelářského vybavení ve sdílených pracovištích; (36) pronájem bytů, pronájem kanceláří, pronájem nemovitostí, pronájem sdílených kanceláří, služby realitní kanceláře, služby bytovací kanceláře, správa bytového domu, správa nemovitostí, zprostředkování v oblasti nemovitostí; (41) plánování večírků (zábava), pořádání a vedení konferencí, pořádání a vedení kongresů, pořádání a vedení osobních vzdělávacích fór, pořádání a vedení seminářů, pořádání a vedení symposií, pořádání a vedení workshopů, školení; (43) pronájem jednacích místností.

Třídy výrobků a služeb:
35, 36, 41, 43

(591) Barevná
(730) **S.W Workspace holding a.s.**, Václavské náměstí 2132/47, Praha 1, Nové Město, 11000, CZ
(740) Duška & Svobodová advokátní kancelář, Mgr. Pavel Duška, Václavská 316/12, Praha 2, Nové Město, 12000

(210) **O-584923**
(220) 29.03.2023
(320) 29.03.2023
(540)



(593) Obrazová
(511) (35) administrativní služby, externí správa společností, obchodní zprostředkovatelské služby, pomoc při řízení obchodní činnosti, pronájem kancelářských strojů a zařízení, administrativní služby podnikům při jejich přesídlení, subdodavatelské služby (pomoc v obchodní činnosti), pronájem kancelářského vybavení ve sdílených pracovištích; (36) pronájem bytů, pronájem kanceláří, pronájem nemovitostí, pronájem sdílených kanceláří, služby realitní kanceláře, služby bytovací kanceláře, správa bytového domu, správa nemovitostí, zprostředkování v oblasti nemovitostí; (41) plánování večírků (zábava), pořádání a vedení konferencí, pořádání a

vedení kongresů, pořádání a vedení osobních vzdělávacích fór, pořádání a vedení seminářů, pořádání a vedení symposií, pořádání a vedení workshopů, školení; (43) pronájem jednacích místností.

Třídy výrobků a služeb:
35, 36, 41, 43

(591) Barevná
(730) **S.W Workspace holding a.s.**, Václavské náměstí 2132/47, Praha 1, Nové Město, 11000, CZ
(740) Duška & Svobodová advokátní kancelář, Mgr. Pavel Duška, Václavská 316/12, Praha 2, Nové Město, 12000

(210) **O-584924**
(220) 29.03.2023
(320) 29.03.2023
(540)



(593) Obrazová
(511) (35) administrativní služby, externí správa společností, obchodní zprostředkovatelské služby, pomoc při řízení obchodní činnosti, pronájem kancelářských strojů a zařízení, administrativní služby podnikům při jejich přesídlení, subdodavatelské služby (pomoc v obchodní činnosti), pronájem kancelářského vybavení ve sdílených pracovištích; (36) pronájem bytů, pronájem kanceláří, pronájem nemovitostí, pronájem sdílených kanceláří, služby realitní kanceláře, služby bytovací kanceláře, správa bytového domu, správa nemovitostí, zprostředkování v oblasti nemovitostí; (41) plánování večírků (zábava), pořádání a vedení konferencí, pořádání a vedení kongresů, pořádání a vedení osobních vzdělávacích fór, pořádání a vedení seminářů, pořádání a vedení symposií, pořádání a vedení workshopů, školení; (43) pronájem jednacích místností.

Třídy výrobků a služeb:
35, 36, 41, 43

(591) Barevná
(730) **S.W Workspace holding a.s.**, Václavské náměstí 2132/47, Praha 1, Nové Město, 11000, CZ
(740) Duška & Svobodová advokátní kancelář, Mgr. Pavel Duška, Václavská 316/12, Praha 2, Nové Město, 12000

(210) **O-584925**
(220) 29.03.2023
(320) 29.03.2023
(540)

Scott.Weber

(592) Slovní
(511) (35) administrativní služby, externí správa společností, obchodní zprostředkovatelské služby, pomoc při řízení obchodní činnosti, pronájem kancelářských strojů a zařízení, administrativní služby podnikům při jejich přesídlení, subdodavatelské služby (pomoc v obchodní činnosti), pronájem kancelářského vybavení ve sdílených pracovištích; (36) pronájem bytů, pronájem kanceláří, pronájem nemovitostí, pronájem sdílených kanceláří, služby realitní kanceláře, služby bytovací kanceláře, správa bytového domu, správa nemovitostí, zprostředkování v oblasti nemovitostí; (41) plánování večírků (zábava), pořádání a vedení konferencí, pořádání a vedení kongresů, pořádání a vedení osobních vzdělávacích fór, pořádání a vedení seminářů, pořádání a vedení symposií, pořádání a vedení workshopů, školení; (43) pronájem jednacích místností.

- Třídy výrobků a služeb:
35, 36, 41, 43
(730) **S.W Workspace holding a.s.**, Václavské náměstí 2132/47, Praha 1, Nové Město, 11000, CZ
(740) Duška & Svobodová advokátní kancelář, Mgr. Pavel Duška, Václavská 316/12, Praha 2, Nové Město, 12000

(210) **O-584928**
(220) 29.03.2023
(320) 29.03.2023
(540)

(210) **O-584926**
(220) 29.03.2023
(320) 29.03.2023
(540)

Scott.Weber Workspace

- (592) Slovní
(511) (35) administrativní služby, externí správa společností, obchodní zprostředkovatelské služby, pomoc při řízení obchodní činnosti, pronájem kancelářských strojů a zařízení, administrativní služby podnikům při jejich přesídlení, subdodavatelské služby (pomoc v obchodní činnosti), pronájem kancelářského vybavení ve sdílených pracovištích; (36) pronájem bytů, pronájem kanceláří, pronájem nemovitostí, pronájem sdílených kanceláří, služby realitní kanceláře, služby ubytovací kanceláře, správa bytového domu, správa nemovitostí, zprostředkování v oblasti nemovitostí; (41) plánování večírků (zábava), pořádání a vedení konferencí, pořádání a vedení kongresů, pořádání a vedení osobních vzdělávacích fór, pořádání a vedení seminářů, pořádání a vedení symposií, pořádání a vedení workshopů, školení; (43) pronájem jednacích místností.

- Třídy výrobků a služeb:
35, 36, 41, 43
(730) **S.W Workspace holding a.s.**, Václavské náměstí 2132/47, Praha 1, Nové Město, 11000, CZ
(740) Duška & Svobodová advokátní kancelář, Mgr. Pavel Duška, Václavská 316/12, Praha 2, Nové Město, 12000

(210) **O-584927**
(220) 29.03.2023
(320) 29.03.2023
(540)

Casino Atlas

- (592) Slovní
(511) (41) služby v oblasti kasin, heren a hazardních her, provozování loterií; (43) služby zajišťující stravování a nápoje, restaurační a barové služby, poskytování občerstvení, služby rychlého občerstvení

- Třídy výrobků a služeb:
41, 43
(730) **LATTSTAV s.r.o.**, č. p. 19, Čížkrajice, 37401, CZ
(740) PatentCentrum Sedlák & Partners s.r.o., Okružní 2824, České Budějovice, České Budějovice 3, 37001

- (593) Obrazová
(511) (6) kovové náhrobky, kovové náhrobní desky, kovové pomníky, kovové pamětní desky, kovová umělecká díla; (19) kamenné náhrobky, kamenné náhrobní desky, kamenné pomníky, kamenné hrobky, umělecká díla z kamene, betonové náhrobky, betonové náhrobní desky, betonové pomníky, betonové hrobky, umělecká díla z betonu, kamenické výrobky; (20) pohřební urny; (21) smuteční umělecká díla ze skla, porcelánu, keramiky, pamětní umělecká díla ze skla, porcelánu, keramiky, vše spadající do této třídy; (35) on-line maloobchodní prodej výrobků (výše uvedených ve tř. 6, 19, 20 a 21) - e-shop s výše uvedenými výrobky ve tř. 6, 19, 20 a 21; (40) zpracování materiálu na zakázku týkající se kamene, kovu, plastu, skla, betonu, porcelánu a keramiky, zakázková výroba kamenných, kovových, plastových, skleněných, betonových nebo keramických pohřebních urn, náhrobků, náhrobních desek, pomníků, hrobek, smutečních uměleckých děl; (42) navrhování náhrobků, náhrobních desek, pomníků, hrobek, uměleckých smutečních děl, umělecký design, architektonický design, design smutečních, obřadních nebo pamětních výrobků.

- Třídy výrobků a služeb:
6, 19, 20, 21, 35, 40, 42
(730) **MONOLIT elements s.r.o.**, Merhautova 441/28, Brno, Zábřovice, 61300, CZ
(740) Mgr. Ing. Tomáš Němec, Korunní 1302/88, Praha 10, Vinohrady, 10100

(210) **O-584929**
(220) 29.03.2023
(320) 29.03.2023
(540)

IVECO

- (592) Slovní
(511) (7) motory (jiné než pro pozemní vozidla), motory pro zemědělské stroje, motory pro stroje pro zemní práce, motory pro stavební stroje, motory pro stroje na těžbu ropy, plynu nebo nerostů, motory na výrobu energie, spalovací motory pro elektrické generátory a pro námořní použití, převodovky pro motory (s výjimkou pro pozemní vozidla), skupiny elektrických generátorů, části a vybavení výše uvedeného zboží v rámci třídy 7; (9) přístroje a nástroje pro záznam, přenos, reprodukci nebo zpracování zvuku, obrazu nebo dat pro vozidla, aplikační software pro vozidla, software pro komunikaci, vytváření sítí a sociální sítě pro vozidla, počítače a počítačová periferní zařízení pro vozidla, počítačový hardware a počítačový software pro komunikaci, informace a zábavu pro vozidla, audio, video a multimediální systémy pro vozidla, počítačové a telematické systémy pro vozidla s funkcemi internetové navigace a zábavy, systémy bezdrátového připojení pro vozidla, systémy autonomního řízení vozidel, software a hardwarové systémy pro příjem a přenos dat týkajících se vozidel, dopravy a mobility, software a aplikace pro chytré telefony a mobilní zařízení týkající se vozidel, dopravy a mobility, elektronické publikace, hasičská vozidla, požární automobily, oděvy na ochranu proti ohni, hasicí přístroje, požární příkrývky, trysky pro požární hadice, požární únikové žebříky (bezpečnostní vybavení), mobilní požární čerpadla pro přívěsy, zařízení pro hašení požárů, protipožární systémy, hasicí zařízení, ochranná obuv k ochraně proti úrazu, radiaci a ohni, oděvy na ochranu proti

úrazům, radiaci a ohni, počítačové hry, softwarové programy pro počítačové hry, softwarové programy pro videohry, elektronické řídicí jednotky pro vozidla, přístroje pro určování polohy, rádiem řízená vozidla, elektronické klíče pro vozidla, chytré náramky, nositelné chytré telefony, kryty pro chytré telefony, chytré brýle, software pro chytré telefony, náhlavní soupravy pro chytré telefony, nabíječky pro chytré telefony, řemínky k hodinkám ve formě chytrých náramků, předávající data chytrým telefonům, selfie tyče používané jako příslušenství pro chytré telefony, chytré telefony v podobě hodinek nebo kapesních hodinek, chytré hodinky, přenosné počítače, počítačové programy, magnetické karty, kódované magnetické karty, kódované vstupní karty, čipové karty (karty s integrovanými obvody), elektronické čtečky karet, měřiče tlaku, měřiče tlaku v pneumatikách, pouzdra na brýle, brýle, šňůrky na brýle, řetízky na brýle, brýlové čočky, sluneční brýle, digitální organizéry, elektronické diáře, tašky na přenosné počítače, pouzdra přizpůsobená pro notebooky, USB flash disky, USB kabely, díly a příslušenství výše uvedeného zboží v rámci třídy 9; (12) vozidla, pozemní vozidla, průmyslová vozidla, užitková vozidla, dodávky, autobusy, minibusy, autokary, nákladní auta, pick-upy, vojenská vozidla, obrněná vozidla, obrněná pozemní vozidla, obojživelná vozidla, obojživelná obrněná vozidla, pásová vozidla, pásová obrněná vozidla, vojenská vozidla pro přepravu, dálkově ovládaná vozidla, elektrická vozidla, elektricky poháněná vozidla, hybridní vozidla, vozidla na vodíkový pohon, elektrická vozidla s palivovými články, záchranná vozidla, traktory, motory pro vozidla, pozemní vozidla, průmyslová vozidla, komerční vozidla, dodávky, autobusy, minibusy, autokary, nákladní auta, pickupy, vojenská vozidla, obrněná vozidla, obrněná pozemní vozidla, obojživelná vozidla, obojživelná obrněná vozidla, pásová vozidla, pásová obrněná vozidla, vojenská vozidla pro přepravu, dálkově ovládaná vozidla, elektrická vozidla, elektricky poháněná vozidla, hybridní vozidla, vozidla na vodíkový pohon, elektrická vozidla s palivovými články, záchranná vozidla a traktory, elektrické motory pro vozidla, plynové motory pro vozidla, převodovky pro pozemní vozidla, převodovky (části pozemních vozidel), motory pro pozemní vozidla, motory pro železniční vozidla, řídicí kabiny pro pozemní vozidla, kabiny pro dálkově ovládaná vozidla, díly a příslušenství výše uvedeného zboží v rámci třídy 12.

Třídy výrobků a služeb:

7, 9, 12

(730) **IVECO S.P.A.**, Via Puglia, 35, 10156 Torino, IT

(740) Rott, Růžička & Guttman a spol., Vyskočilova 1566, Praha 4, Michle, 14000

(210) **O-584933**

(220) 29.03.2023

(320) 29.03.2023

(540)

ACCAREZZA

(592) Slovní

(511) (33) alkoholické nápoje s výjimkou piva.

Třídy výrobků a služeb:

33

(730) **Ultra Premium Brands - Central Europe s.r.o.**, Nad vodovodem

1442/32, Praha 10, Strašnice, 10000, CZ

(210) **O-584934**

(220) 29.03.2023

(320) 29.03.2023

(540)

RABEL

(592) Slovní

(511) (33) alkoholické nápoje (s výjimkou piva).

Třídy výrobků a služeb:

33

(730) **Ultra Premium Brands - Central Europe s.r.o.**, Nad vodovodem

1442/32, Praha 10, Strašnice, 10000, CZ

(210) **O-584936**

(220) 29.03.2023

(320) 29.03.2023

(540)

Machinery & Steel Pact

(592) Slovní

(511) (6) kovy, železné kovy, ocelové stavební materiály, kovové stavební materiály, ocel, ocel pásová, konstrukční ocel, nerezová ocel, ocelový plech, hliníkový plech, kovové plechy, ocelové plechy, obecné surové kovy nebo jejich polotovary, kovové materiály pro železnice, kovové profily (polotovary), kovové stavební a konstrukční materiály a prvky, tvarované kovové díly; (40) řezání oceli, řezání kovů, obrábění kovů, zpracování kovů, tvarování kovů, lisování kovů, tepelné zpracování kovů.

Třídy výrobků a služeb:

6, 40

(730) **Machinery & Steel Pact s.r.o.**, U Koupaliště 1570/10, Ostrava, Hulváky, 70900, CZ

(210) **O-584937**

(220) 29.03.2023

(320) 29.03.2023

(540)

MSPact

(592) Slovní

(511) (6) kovy, železné kovy, ocelové stavební materiály, kovové stavební materiály, ocel, konstrukční ocel, ocel pásová, nerezová ocel, tyčová ocel, válcovaná ocel, pásová ocel, ocelový plech, kovové plechy, ocelové plechy, plechy válcované za studena, obecné surové kovy nebo jejich polotovary, kovové materiály pro železnice, kovové profily, kovové stavební a konstrukční materiály a prvky, tvarované kovové díly; (40) řezání oceli, řezání kovů, obrábění kovů, zpracování (obrábění) kovů, tvarování kovů, zpracování kovů (tvarování), lisování kovů, tepelné zpracování kovů.

Třídy výrobků a služeb:

6, 40

(730) **Machinery & Steel Pact s.r.o.**, U Koupaliště 1570/10, Ostrava, Hulváky, 70900, CZ

(210) **O-584938**

(220) 29.03.2023

(320) 29.03.2023

(540)

onetv.cz

(592) Slovní

(511) (9) aparáty pro záznam, převod, reprodukci zvuku nebo obrazu, magnetické suporty zvukových záznamů, gramofonové desky, disky optické, audio video disky, disky nahrané, zapisovací pokladny, kalkulační stroje, přístroje pro zpracování informací a počítače, počítačové programy nahrané, počítačové programy s možností stažení, počítačový software, elektronické publikace; (35) propagační činnost, pomoc při řízení obchodní činnosti, marketingové studie, obchodní administrativa, kancelářské práce, propagační publikace - rozšiřování, překlad informací do počítačových databází, systematizace informací do počítačových databází, hospodářské nebo ekonomické prognózy, obchodní informace (poskytování), obchodní informace prostřednictvím Internetu, kompilace dat, analyzování a zpracování dat a informačních materiálů, vyhledávání dat v počítačových souborech pro třetí osoby, inzerce reklamní, vytváření informačních studií a zpracování informací, služby v oblasti grafické úpravy pro reklamní účely, vše spadající do třídy 35; (38) spoje (komunikace), poskytování internetových diskusních fór, elektronická pošta, posílání a přijímání zpráv elektronicky, počítačová komunikace, poskytování přístupu k databázím, přenos zpráv a obrazových informací pomocí počítače; (41) nakladatelský servis, včetně elektronického, školení, organizování konferencí, kongresů, seminářů, včetně internetových, zábava, výchova a vzdělávání, korespondenční kurzy, sportovní a kulturní aktivity a informace o nich pomocí počítačových sítí, poskytování on-line elektronických publikací a časopisů, výroba rozhlasových a televizních programů, výstavy - organizování kulturních výstav.

Třídy výrobků a služeb:

9, 35, 38, 41

(730) **Extra Online Media s.r.o.**, Olbrachtova 2006/9, Praha 4, Krč, 14000, CZ

(740) Nielsen Legal, advokátní kancelář, s.r.o., Dlouhá 618/14, Praha 1, Staré Město, 11000

(210) **O-584939**

(220) 29.03.2023

(320) 29.03.2023

(540)

VANDENBERG

(592) Slovní

(511) (18) kůže a imitace kůže, kožešiny, zpracované nebo polozpracované usně a jiné kůže, zavazadla, cestovní tašky, peněženky a ostatní tašky, deštníky a slunečníky, vycházkové hole, kabelky, peněženky a náprsní tašky, dámské kabelky [psaníčka], řetízkové kabelky, kabelky vyrobené z imitací kůže, tašky z imitace kůže, kosmetické kabelky, taštičky na líčidla, klíče a jiné osobní potřeby, módní kabelky, kožené peněženky, kabelky vyrobené z kůže, pouzdra na klíče z kůže a usně, kožené tašky, dámské kabelky, kabelky do ruky [bez ucha], večerní kabelky, brašny přes rameno, sportovní vaky, sportovní tašky, toaletní tašky, tašky nošené křížem přes rameno, klíčenky [ve formě taštiček], pouzdra na klíče, taštičky na pásky a bokové taštičky; (25) oděvy, obuv, sportovní oblečení, klobouky, klapky na uši, formy na klobouky, kloboukové konstrukce, kombiné [spodní prádlo], kombinézy, konfekce, kostýmy, obleky, košile, koupací pláště, kožešiny (oděvy), kravaty, čepice s kšiletem, sportovní oděvy, oděvy nepromokavé, papírové oděvy, oděvy plážové, pletené oděvy, oděvy pro cyklisty, oděvy pro motoristy, gymnastické oděvy, oděvy z kůže, oděvy z napodobenin kůže, opasky, plavky, pánské plavky, dámské plavky, pantofle, podprsenky, podvazkové pásy, podvazky, ponožky, potítka na zápěstí, funkční spodní

prádlo, spodní a noční prádlo, prádlo spodní pohlcující pot, přehozy přes ramena, kabáty, pulovry, punčocháče, punčochy, pytle na oděvy, pyžama, rukavice, rukávniky, saka, sandály, koupací sandály, sportovní obuv, boty, svetry, sportovní bundy, svrchníky, pánská a dámská saka, kabáty, kalhoty, vesty, šály, šátky, dámské šaty, šněrovací boty, trička, sportovní oděvy (s výjimkou golfových rukavic), uniformy; (35) reklamní, marketingové a propagační služby, pomoc v obchodní a podnikatelské činnosti, management a administrativní služby, obchodní administrativa, pomoc při řízení obchodní činnosti, poskytování reklamního prostoru, maloobchodní prodej výrobků uvedených výše ve třídách 18 a 25, velkoobchodní služby zaměřené na prodej výrobků uvedených výše ve třídách 18 a 25, služby online maloobchodních prodejen v oblasti prodeje výrobků uvedených výše ve třídách 18 a 25, maloobchodní služby zásilkového prodeje zaměřené výrobky uvedené výše ve třídách 18 a 25, reklamní agentury, organizování výstav pro komerční nebo reklamní účely, poskytování komerčních, obchodních informací, inzerce a inzertní služby, merchandising, obchodní poradenství vztahující se k franchisingu.

Třídy výrobků a služeb:

18, 25, 35

(730) **Mudroch David**, č. p. 185, Prosetín, 53976, CZ

(740) Bohemia Patent, Ing. Jana Vandělíková, Petrská 1136/12, Praha 1, Nové Město, 11000

Zamítnuté a částečně odmítnuté/zamítnuté přihlášky ochranných známek po zveřejnění

Zjistí-li Úřad v průběhu řízení o námitkách, že přihlašovaná ochranná známka nesplňuje podmínky pro zápis, přihlášku zamítne. Zjistí-li, že přihlašovaná ochranná známka nesplňuje podmínky pro zápis jen pro některé výrobky nebo služby, přihlášku odmítne/zamítne v rozsahu výrobků nebo služeb, pro které přihláška nesplňuje podmínky zápisu. S ohledem na tuto skutečnost, obsahuje tato kapitola údaje o rozhodnutích o zamítnutí přihlášky ochranné známky v celém nebo částečném rozsahu na základě ustanovení § 26 zákona č. 441/2003 Sb.

Údaje o výsledku rozhodnutí (zamítnutí přihlášky, částečné odmítnutí/zamítnutí přihlášky) jsou uvedeny jako datum právní moci rozhodnutí/výsledek rozhodnutí.

(210) **O-558548**
(540)



(593) Obrazová
12.04.2023/NABYTÍ P.M. - ČÁSTEČNÉ ZAMÍTNUTÍ PŘIHL. PO
ZVEŘ.

(210) **O-565857**
(540)



(593) Obrazová
17.04.2023/NABYTÍ P.M. - ČÁSTEČNÉ ZAMÍTNUTÍ PŘIHL. PO
ZVEŘ.

(210) **O-578623**
(540)

RediCare

(592) Slovní
12.04.2023/NABYTÍ P.M. - ZAMÍTNUTÍ PŘIHLÁŠKY PO
ZVEŘEJNĚNÍ

Zamítnuté námítky týkající se ochranných známek

V průběhu řízení o námítkách může být Úřadem zjištěno, že přihlašovaná ochranná známka, která byla zveřejněna ve Věstníku, nezasahuje do zákonem chráněných starších práv třetích osob, tzv. namítajících, uvedených v ustanovení § 7 zákona č. 441/2003 Sb., a proto Úřad námítky zamítne. Údaje o rozhodnutích o zamítnutí námítek na základě ustanovení § 26 zákona č. 441/2003 Sb. jsou obsaženy v této kapitole.

(210) **O-565561**

(540)

SANICOR

(592) Slovní

05.04.2023/ NABYTÍ P.M. – ZAMÍTNUTÍ NÁMITEK

(210) **O-570553**

(540)

PRAGUER

(592) Slovní

12.04.2023/ NABYTÍ P.M. – ZAMÍTNUTÍ NÁMITEK

(210) **O-565978**

(540)



(210) **O-576731**

(540)

Superionherbs medicinální houby

(592) Slovní

29.03.2023/ NABYTÍ P.M. – ZAMÍTNUTÍ NÁMITEK

(593) Obrazová

02.04.2023/ NABYTÍ P.M. – ZAMÍTNUTÍ NÁMITEK

Přehled zápisů ochranných známek bez změny ve vztahu ke zveřejněným přihláškám

Kapitola obsahuje údaje o ochranných známkách zapsaných na základě ustanovení § 28 odst. 1 zákona č. 441/2003 Sb., u kterých nedošlo ke změně údajů oproti zveřejněné přihlášce ochranné známky.

Číselný přehled (111)											
396425	396426	396427	396428	396429	396430	396431	396432	396433	396434	396435	396436
396437	396438	396439	396440	396441	396442	396443	396444	396445	396446	396447	

Zápisy ochranných známek bez změny ve vztahu ke zveřejněným přihláškám

(111) **396425**

(220) 01.12.2021

(320) 01.12.2021

(442) 04.01.2023

(151) 12.04.2023

(730) **Lobkowicz William**, 8. listopadu 612/33, Praha 6, Břevnov, 16900, CZ

(740) Mgr. Zdeněk Beránek, U sanatoria 1578/2, Praha 5, Radotín, 15300

(210) O-576191

(511) (16) papír a lepenka, tiskárenské výrobky, potřeby pro vazbu knih, fotografie, papírnické zboží a kancelářské potřeby s výjimkou nábytku, lepidla pro kancelářské potřeby nebo pro domácnost, potřeby pro rýsování a kreslení a potřeby pro umělce malířské štětce, papírové instruktážní a výukové materiály, plastové archy, plastické fólie a sáčky pro balení a plastové obaly, tiskařské typy, štočky; (35) reklama, propagace, řízení, organizace a administrativa obchodní činnosti, kancelářské práce; (41) vzdělávání, školení, zábava, sportovní a kulturní činnosti.

Třídy výrobků a služeb:

16, 35, 41

(540) **Sharing the Past, Creating the Future**

(592) Slovní

(540)



(111) **396426**

(220) 15.09.2022

(320) 15.09.2022

(442) 04.01.2023

(151) 12.04.2023

(730) **KAR group, a.s.**, Vítkovická 3257/7, Ostrava, Moravská Ostrava, 70200, CZ

(740) Mgr. Pavla Běčáková, advokát, Vítkovická 3083/1, Ostrava, Moravská Ostrava, 70200

(210) O-581357

(591) Barevná

(511) (35) vedení účetnictví, maloobchod a velkoobchod s motorovými vozidly, náhradními díly a příslušenstvím k motorovým vozidlům, obchodní zprostředkovatelské služby, obchodní konzultační a poradenské služby, pomoc v obchodní a podnikatelské činnosti, management a administrativní služby, konzultační a poradenské služby a pomoc v oblasti reklamní, marketingové a propagační činnosti, marketing; (36) služby nemovitostní (realitní služby), správa nemovitostí, pronájem nemovitostí; (37) instalační a montážní služby ve vztahu k motorovým vozidlům, čištění, opravy a údržba motorových vozidel, opravy, údržba a tankování vozidel, opravy poruch vozidel, klempířství, opravy karosérií, zámečnictví (opravy), pronájem nářadí, údržba nemovitostí; (39) silniční doprava, skladování, skladování zboží, balení zboží; (40) hospodaření s odpady (recyklace), nakládání s nebezpečnými odpady, svařování; (42) služby testování, ověřování a kontroly kvality, služby měření.

Třídy výrobků a služeb:

35, 36, 37, 39, 40, 42

(593) Obrazová

(111) **396427**

(220) 22.09.2022

(320) 22.09.2022

(442) 04.01.2023

(151) 12.04.2023

(730) **SAZKA a.s.**, Evropská 866/69, Praha 6, Vokovice, 16000, CZ

(740) Halaxová & Halaxová TETRAPAT, Mgr. Eva Halaxová, Jinonická 804/80, Praha 5, Košíře, 15800

(210) O-581462

(591) Barevná

(511) (9) hardware a software pro informační technologie a audiovizuální zařízení, zařízení a příslušenství na zpracování dat, platební terminály pro zprostředkování on-line plateb, software, hardware a software používaný při provozu hazardních her, software pro počítačové hry, aplikace a herní software určené k účasti sázejících na hazardních hrách, software pro jednotlivé internetové technické hry, software pro internetové živé hry, elektronické losy internetových loterií; (16) papír, lepenka, reklamní, propagační a užitkové výrobky z papíru určené k propagaci, periodické i neperiodické publikace, tištěné informační, reklamní a propagační materiály v rámci této třídy určené pro propagaci, tiskárenské výrobky, a to krabice, data a databáze na papírových nosičích, psací potřeby, kalendáře, školní potřeby, sázenky, sázkové tikety, vstupenky; (28) herní zařízení a systémy, jejichž prostřednictvím jsou provozovány hazardní hry, losy loterií, terminály a samoobslužné terminály zajišťující provoz loterií, kurzových sázek a jiných hazardních her (herní automaty), samoobslužná koncová zařízení technických her provozovaných v hernách a kasinech (herní automaty), stoly živé hry (herní zařízení); (38) telekomunikační služby, mobilní telekomunikační služby, provozování mobilní telekomunikační sítě pro bezdrátový přenos hlasu a dat, služby mobilního připojení k síti internet včetně vysokorychlostního připojení a přenosu hlasové služby přes internetový protokol, peer-to-peer komunikace, služby instant messaging, osobní komunikační služby, pager služby, služby elektronické pošty, sledování mobilních telefonů pomocí satelitních signálů, radio-paging, poskytování bezdrátového aplikačního protokolu (WAP), včetně služeb využívajících zabezpečeného komunikačního kanálu, hlasová pošta, provádění videokonferencí, videotelefonní služby, služby zprostředkování přístupu ke všem druhům datových a informačních sítí a internetu, služby přenosu textových a multimediálních zpráv, poskytování přístupu do telekomunikačních a komunikačních databází, telekomunikační služby umožňující spotřebitelům stahovat digitální obsah prostřednictvím sítě a serveru do osobní databáze, provozování on-line komunikačních fór, přenos sportovních utkání, poskytování telekomunikačního přístupu pro hazardní hry prostřednictvím internetu a počítačových sítí; (41) provoz veškerých hazardních her, včetně těch provozovaných dálkovým přístupem prostřednictvím internetu, tedy loterií, kurzových sázek, totalizátorových her, binga, technických her, živých her, tombol nebo turnajů malého rozsahu, jakožto vykonávání činností spočívajících v uskutečňování

hazardních her se záměrem dosažení zisku, a to příjem sázek a vkladů do hazardní hry (služby bookmakerů), pořádání a organizování kulturních, sportovních a společenských událostí, soutěží, předprodej a prodej vstupenek, organizování a pořádání vzdělávacích akcí, provozování sportovních zařízení.

Třídy výrobků a služeb:
9, 16, 28, 38, 41

(540)



(593) Obrazová

(111) **396428**

(220) 22.09.2022

(320) 22.09.2022

(442) 04.01.2023

(151) 12.04.2023

(730) **SAZKA a.s.**, Evropská 866/69, Praha 6, Vokovice, 16000, CZ

(740) Halaxová & Halaxová TETRAPAT, Mgr. Eva Halaxová, Jinonická 804/80, Praha 5, Košíře, 15800

(210) O-581463

(591) Barevná

(511) (9) hardware a software pro informační technologie a audiovizuální zařízení, zařízení a příslušenství na zpracování dat, platební terminály pro zprostředkování on-line plateb, software, hardware a software používaný při provozu hazardních her, software pro počítačové hry, aplikace a herní software určené k účasti sázejících na hazardních hrách, software pro jednotlivé internetové technické hry, software pro internetové živé hry, elektronické losy internetových loterií; (16) papír, lepenka, reklamní, propagační a užitkové výrobky z papíru určené k propagaci, periodické i neperiodické publikace, tištěné informační, reklamní a propagační materiály v rámci této třídy určené pro propagaci, tiskárenské výrobky, a to krabice, data a databáze na papírových nosičích, psací potřeby, kalendáře, školní potřeby, sázenky, sázkové tikety, vstupenky; (28) herní zařízení a systémy, jejichž prostřednictvím jsou provozovány hazardní hry, losy loterií, terminály a samoobslužné terminály zajišťující provoz loterií, kurzových sázek a jiných hazardních her (herní automaty), samoobslužná koncová zařízení technických her provozovaných v hernách a kasinech (herní automaty), stoly živé hry (herní zařízení); (38) telekomunikační služby, mobilní telekomunikační služby, provozování mobilní telekomunikační sítě pro bezdrátový přenos hlasu a dat, služby mobilního připojení k síti internet včetně vysokorychlostního připojení a přenosu hlasové služby přes internetový protokol, peer-to-peer komunikace, služby instant messaging, osobní komunikační služby, pager služby, služby elektronické pošty, sledování mobilních telefonů pomocí satelitních signálů, radio-paging, poskytování bezdrátového aplikačního protokolu (WAP), včetně služeb využívajících zabezpečeného komunikačního kanálu, hlasová pošta, provádění videokonferencí, videotelefonní služby, služby zprostředkování přístupu ke všem druhům datových a informačních sítí a internetu, služby přenosu textových a multimediálních zpráv, poskytování přístupu do telekomunikačních a komunikačních databází, telekomunikační služby umožňující spotřebitelům stahovat digitální obsah prostřednictvím sítě a serveru do osobní databáze, provozování on-line komunikačních fór, přenos sportovních utkání, poskytování telekomunikačního přístupu pro hazardní hry prostřednictvím internetu a počítačových sítí; (41) provoz veškerých hazardních her, včetně těch provozovaných dálkovým přístupem prostřednictvím internetu, tedy loterií, kurzových sázek, totalizátorových

her, binga, technických her, živých her, tombol nebo turnajů malého rozsahu, jakožto vykonávání činností spočívajících v uskutečňování hazardních her se záměrem dosažení zisku, a to příjem sázek a vkladů do hazardní hry (služby bookmakerů), pořádání a organizování kulturních, sportovních a společenských událostí, soutěží, předprodej a prodej vstupenek, organizování a pořádání vzdělávacích akcí, provozování sportovních zařízení.

Třídy výrobků a služeb:
9, 16, 28, 38, 41

(540)



(593) Obrazová

(111) **396429**

(220) 27.09.2022

(320) 27.09.2022

(442) 04.01.2023

(151) 12.04.2023

(730) **REIN Holding a.s.**, náměstí Míru 174, Zlín, 76001, CZ

(210) O-581541

(511) (16) papír a výrobky z papíru, zejména periodické a neperiodické publikace na papírových nosičích, a to časopisy, brožury, letáky, tištěné manuály, informační produkty a reklamní materiály, plakáty, prospekty, kalendáře, fotografie, propagační a ozdobné předměty z papíru, papírové a plastové tašky, tužky a pera; (35) inzertní, reklamní a propagační činnost prostřednictvím jakéhokoli média, marketing, průzkum a analýza trhu, komerční využití internetu v oblastech komerčních internetových médií a vyhledávacích služeb, včetně systemizace informací do počítačových databází, správa obchodních zájmů třetích osob, obchodní zastoupení třetích osob, poskytování poradenství v oblasti obchodu, zprostředkování obchodů pro třetí strany, organizování a pořádání propagačních a komerčních akcí, včetně výstav a přehlídek, distribuce zboží k reklamním účelům, pronájem reklamních a informačních ploch, pronájem reklamních stojanů; (36) činnost realitní kanceláře, prodej a pronájem nemovitostí, pronájem obchodních prostor a kanceláří, pronájem mobilních prodejních stánků, služby správců nemovitostí a obchodních prostor, provozování obchodního centra v rámci této třídy, zprostředkování obchodu s nemovitostmi, finanční služby, kapitálové investice, poradenská a konzultační činnost v oboru realit a investic; (37) developerské služby, dodávky staveb, údržba nemovitostí, kompletní dodávky interiérů, poradenská a konzultační činnost ve stavebnictví; (39) pronájem garážových, parkovacích a skladovacích prostor včetně poskytování základních služeb s tím souvisejících, dodávka a distribuce elektrické energie a plynu, rozvod elektřiny a plynu, rozvod energie; (40) výroba elektřiny a plynu, zpracování elektrické energie a plynu, pronájem zařízení na výrobu elektrické energie; (41) pořádání a provozování vzdělávacích, společenských, kulturních, zábavních i sportovních akcí a soutěží, nakladatelství a vydavatelství, ediční a publikační činnost, nahrávání zvukových a audiovizuálních pořadů pro rozhlasové a televizní vysílání, půjčování publikací a nahrávaných zvukových a audiovizuálních nosičů, provozování kinosálů, filmové projekce; (42) architektonické, projekční, designérské a inženýrské služby, tvorba počítačových programů publikací, prezentací, aplikací, katalogů a informačních databází, počítačové animace

a vizualizace, tvorba developerských projektů, expertizní a odborná konzultační a poradenská činnost v oboru architektury, investiční výstavby, zprostředkování počítačových služeb v investiční výstavbě v rámci této třídy.

Třídy výrobků a služeb:

16, 35, 36, 37, 39, 40, 41, 42

(540)



(593) Obrazová

(111) **396430**

(220) 17.10.2022

(320) 17.10.2022

(442) 04.01.2023

(151) 12.04.2023

(730) **Food time s.r.o.**, Jaurisova 515/4, Praha 4, Michle, 14000, CZ

(740) MACEK.LEGAL, Mgr. Daniel Macek, advokát, Haštalská 1072/6, Praha 1, Staré Město, 11000

(210) O-581877

(591) Barevná

(511) (9) aplikační software, software ke stažení ve formě mobilní aplikace pro dodávání a objednávání jídel, software ke stažení ve formě mobilní aplikace pro dodávání a objednávání jídel z virtuálních kuchyní, software ke zpracování elektronických plateb, software pro kurýrní služby, software pro webové aplikace; (35) obchodní zprostředkovací a konzultační služby v oblasti prodeje potravin a nápojů a nabízení stravovacích služeb, objednávání pro třetí strany, on-line inzerce, online objednávkové služby, online objednávkové služby odnášky jídla z restaurací a jeho donášky, služby objednávání jídel a nápojů pro druhé, zprostředkování obchodů s výše uvedenými výrobky ve třídě 9 pro třetí osoby, zprostředkování propagace, zprostředkování reklamy; (39) balení jídel a nápojů, dodávání potravin a nápojů připravených k okamžité konzumaci, dodávka jídel, dodávka potravin, doprava a přeprava, kurýrní a donáškové služby, rozvoz jídel restauracemi, služby v oblasti donášky potravin, služby v oblasti doručování potravin; (42) navrhování a vývoj počítačového hardwaru a softwaru, navrhování a vývoj softwaru v oblasti mobilních aplikací, platforma jako služba (PAAS), platforma jako služba [PaaS] zaměřená na software pro doručování, platforma jako služba [PaaS] zaměřená na software pro doručování jídel, platforma jako služba [PaaS] zaměřená na software pro objednávání on-line, software jako služba [SaaS], software jako služba [SaaS] zaměřená na software pro doručování, software jako služba [SaaS] zaměřená na software pro doručování jídel, software jako služba [SaaS] zaměřená na software pro objednávání on-line, údržba počítačového softwaru; (43) informační, poradenské a rezervační služby v oblasti poskytování jídel a nápojů, poskytování informací vztahujících se k restauracím, rezervační služby pro objednávku jídel, rezervování a objednávání restaurací a jídel, služby dodávání jídel k okamžité spotřebě, služby zajišťující stravování a nápoje.

Třídy výrobků a služeb:

9, 35, 39, 42, 43

(540)

(593) Obrazová

(111) **396431**

(220) 17.10.2022

(320) 17.10.2022

(442) 04.01.2023

(151) 12.04.2023

(730) **The Organic Aromatherapy Association s.r.o.**, Kovářova 141/1a, Praha 5, Stodůlky, 15500, CZ

(210) O-581878

(511) (3) kosmetické přípravky, neléčivé kosmetické přípravky, zpevňující kosmetické přípravky, kosmetické hydratační přípravky, kosmetické opalovací přípravky, kosmetické přípravky na obličej, kosmetické přípravky napomáhající hubnutí, pleťové čistící přípravky (kosmetické), minerální oleje (kosmetické přípravky), kosmetika, tonika (kosmetika) neléčivá kosmetika, funkční kosmetika, přírodní kosmetika, organická kosmetika, vlasová kosmetika, obličejové peelings (kosmetika), opalovací oleje (kosmetika), opalovací mléka (kosmetika), hydratační přípravky (kosmetika), obličejové masky (kosmetika), tekuté krémy (kosmetika), kosmetika obsahující panthenol, zvláčňující přípravky (kosmetika), zpevňovače nehtů (kosmetika), kosmetika pro zvířata, hydratační tělové vody (kosmetika), kosmetika v podobě krémů, kosmetika v podobě olejů, zjemňující čistící přípravky (kosmetika), éterické esence, éterické oleje, emulgované éterické oleje, parfumerie, éterické esence, aromatické látky (éterické oleje), éterické oleje pro aromaterapeutické použití, éterické oleje ke kosmetickým účelům, éterické oleje pro osobní použití, ochucovadla do potravin (éterické oleje), éterické oleje jako vůně na praní, přípravky pro osobní hygienu, kosmetická tělová tonika, pleťová tonika pro kosmetické použití, kosmetická obličejová tonika, vlasová tonika (neléčivá), vlasová tonika, neléčivá pleťová tonika, parfémy, tekuté parfémy, toaletní vody, přírodní oleje na parfémy, aromatické látky na parfémy, krémy na bázi éterických olejů pro aromaterapeutické účely, aromaterapeutické esenciální oleje, vonné oleje a aromatické výtažky, aromaterapeutická mléka, aromaterapeutické přípravky, pleťové a tělové krémy, hydratační pleťové krémy (kosmetické), neléčivé pleťové krémy, absorpční pleťové krémy; (5) potravinové doplňky, tekuté potravinové doplňky, léčivé potravinové doplňky, potravinové doplňky pro domácí mazlíčky, potravinové doplňky pro zvířata, potravinové doplňky s kosmetickým účinkem, dietní potravinové doplňky pro lidskou potřebu; (32) sirupy do nápojů, sirupy pro přípravu nápojů, sirupy a jiné nealkoholické přípravky ke zhotovování nápojů.

Třídy výrobků a služeb:

3, 5, 32

(540)



(593) Obrazová

(111) **396432**

(220) 18.10.2022

(320) 18.10.2022

(442) 04.01.2023

(151) 12.04.2023

(730) **WearingLand s.r.o.**, č. p. 34, Dolní Čermná, 56153, CZ

(210) O-581890

(511) (18) zavazadla, cestovní tašky, peněženky a ostatní tašky spadající do této třídy; (24) látky, textilie; (25) oděvy, pánské, dámské a dětské oděvy.

Třídy výrobků a služeb:

18, 24, 25

(540)

Angel Wings

(592) Slovní

(111) **396433**

(220) 21.10.2022

(320) 21.10.2022

(442) 04.01.2023

(151) 12.04.2023

(730) **China Tobacco Hunan Industrial Co., Ltd.**, No. 188, Section 3, Wanjiaili Middle Road, Yuhua District, Changsha, Hunan, CN

(740) Zeiner & Zeiner advokátní kancelář s.r.o., Mgr. Alexandr Vališ, advokát, Dominikánská 350/5, Brno, Brno-město, 60200

(210) O-582007

(511) (34) tabák, doutníky, cigarety, bezdýmny tabák, špičky na cigarety, dýmky, kazety na doutníky, pouzdra na cigarety, ústní vaporizéry pro kuřáky, humidor (zvlhčovač) na doutníky, vaporizér pro bezdýmny tabák, zahřívací zařízení používané pro inhalaci tabáku, zápalky, zapalovače pro kuřáky, cigaretové filtry, tabákové příchutě, jiné než éterické oleje, příchutě do elektronických cigaret, jiné než éterické oleje, elektronické cigarety, kapalné roztoky do elektronických cigaret, kapalné nikotinové roztoky do elektronických cigaret, elektronické cigarety používané jako náhrada tradičních cigaret, cigaretový papír, žvýkací tabák.

Třídy výrobků a služeb:

34

(540)

YANKER

(592) Slovní

(111) **396434**

(220) 24.10.2022

(320) 17.10.2022

(442) 04.01.2023

(151) 12.04.2023

(730) **Flobloom s.r.o.**, Bílkova 855/19, Praha 1, Staré Město, 11000, CZ

(740) Ing. Stanislav Kyselov, Janovského 919/36, Praha 7, Holešovice, 17000

(210) O-582015

(591) Barevná

(511) (29) slunečnicový olej potravinářský, slunečnicový olej (jedlý -), oleje do potravin.

Třídy výrobků a služeb:

29

(540)



(593) Obrazová

(111) **396435**

(220) 01.11.2022

(320) 01.11.2022

(442) 04.01.2023

(151) 12.04.2023

(730) **Prefa Brno a. s.**, Kulkova 4231/10, Brno, Židenice, 61500, CZ

(740) Martin Kořistka, CZ patentový zástupce, ETMA & EDA, Karpatská 241/3, Brno, Starý Lískovec, 62500

(210) O-582187

(511) (19) dlažba ze všech materiálů mimo kovu, umělý kámen, dlaždice na dláždění, dlaždice mozaikové, dlaždice vegetační, dlažební kameny, plošná dlažba, drenážní dlažba, zatravnovací dlažba, zámková dlažba, historizující dlažba, obrubníky nikoliv kovové, cementové desky, cementové cihly; (37) úprava a zpracování dlaždic, dlažby, umělého kamene, obrubníků, cementových a kameninových desek.

Třídy výrobků a služeb:

19, 37

(540)

ARAGONIT

(592) Slovní

(111) **396436**

(220) 01.11.2022

(320) 01.11.2022

(442) 04.01.2023

(151) 12.04.2023

(730) **Prefa Brno a. s.**, Kulkova 4231/10, Brno, Židenice, 61500, CZ

(740) Martin Kořistka, CZ patentový zástupce, ETMA & EDA, Karpatská 241/3, Brno, Starý Lískovec, 62500

(210) O-582188

(511) (19) dlažba ze všech materiálů mimo kovu, umělý kámen, dlaždice na dláždění, dlaždice mozaikové, dlaždice vegetační, dlažební kameny, plošná dlažba, drenážní dlažba, zatravnovací dlažba, zámková dlažba, historizující dlažba, obrubníky nikoliv kovové, cementové desky, cementové cihly; (37) úprava a zpracování dlaždic, dlažby, umělého kamene, obrubníků, cementových a kameninových desek.

Třídy výrobků a služeb:

19, 37

(540)

RUBELIT

(592) Slovní

(111) **396437**
(220) 03.11.2022
(320) 03.11.2022
(442) 04.01.2023
(151) 12.04.2023
(730) **Havrda Miloš**, Gorkého 2068, Pardubice, Zelené Předměstí, 53002, CZ
(740) Jindyne s.r.o., U Statku 77, Mnichovo Hradiště, Hněvousice, 29501
(210) O-582234
(511) (9) brýle, sluneční brýle; (16) tiskoviny, tiskárenské výrobky; (18) zavazadla, cestovní tašky, peněženky a ostatní tašky; (24) ručníky; (25) oděvy, obuv, pokrývky hlavy; (35) maloobchodní a velkoobchodní prodej oděvů, obuvi a pokrývek hlavy, zavazadel, cestovních tašek, peněženek a ostatních tašek, tiskovin, tiskárenských výrobků, brýlí, slunečních brýlí, textilních výrobků.
Třídy výrobků a služeb:
9, 16, 18, 24, 25, 35

(540)



Beerwave

(593) Obrazová

(111) **396438**
(220) 07.11.2022
(320) 07.11.2022
(442) 04.01.2023
(151) 12.04.2023
(730) **NEZA Pelhřimov, spol. s r.o.**, K Silu 1966, Pelhřimov, 39301, CZ
(740) FISCHER IP s.r.o., Na hrobcí 294/5, Praha 2, Nové Město, 12800
(210) O-582323
(511) (6) kovy obecné surové a polotovary, slitiny z obecných kovů, slitiny oceli, drobné kovové železářské zboží, zásobníky kovové, kovové nádoby na skladování a přepravu, kovové palety nakládací, kovové potrubí větrací a klimatizační, kovové kování pro nábytek, krabice z obecných kovů, kovové manipulační palety, kovové nádrže, žlaby a odvodňovací žlaby kovové, odvodňovací roury, kovové podlážky roštové, kovové odvodňovací koule; (7) vodní ohřivače (části strojů); (9) regulátory na ohřev horké vody; (10) nábytek speciální pro lékařské účely, nádoby pro aplikaci léků, misky pro lékařské účely, operační stoly; (11) vzduchotechnické zařízení - odsavače, odsávací zařízení pro kuchyně, dřezy, chladicí zařízení na kapaliny, chladicí přístroje a zařízení, chladničky, mrazicí přístroje a zařízení, mrazničky, vany, lázeňské vany, vodní lázně elektrické, vanové příslušenství a armatury, zařízení na ohřívání potravin, zařízení na ohřívání nádobí na servírování, ponorné ohřivače, ohřivače vody, ohřivače talířů, ohřívadla, ohřivače do skříní, teplovzdušná zařízení; (20) nábytek kovový, stolky pojízdné servírovací, stolky odkládací, kovové stoly, skříně kovové na uchovávání potravin; (36) zprostředkovatelská činnost v oblasti pojištění a leasingu; (37) montáž, údržba a opravy strojů, údržba a opravy chladicích zařízení, opravy automobilů, zprostředkovatelská, poradenská a konzultační činnost v oblasti oprav a údržby strojirenských zařízení a výrobků, kompletace (montáž) strojirenských výrobků; (42) projekce v oboru strojírenství, vývoj a výzkum nových výrobků.

Třídy výrobků a služeb:
6, 7, 9, 10, 11, 20, 36, 37, 42

(540)



(593) Obrazová

(111) **396439**
(220) 08.11.2022
(320) 08.11.2022
(442) 04.01.2023
(151) 12.04.2023
(730) **Kofola a.s.**, Za Drahou 165/1, Krmov, Pod Bezručovým vrchem, 79401, CZ
(740) Rott, Růžička & Guttman a spol., Vyskočilova 1566, Praha 4, Michle, 14000
(210) O-582342
(591) Barevná
(511) (32) nealkoholické nápoje, nealkoholické sycené nápoje, nealkoholické šumivé nápoje, nealkoholické nápoje z ovocných šťáv, limonády, minerální vody (nápoje), sirupy k výrobě nápojů, nealkoholické přípravky k výrobě nápojů.

Třídy výrobků a služeb:
32

(540)



(593) Obrazová

(111) **396440**
(220) 08.11.2022
(320) 08.11.2022
(442) 04.01.2023
(151) 12.04.2023
(730) **Kofola a.s.**, Za Drahou 165/1, Krmov, Pod Bezručovým vrchem, 79401, CZ

- (740) Rott, Růžička & Guttman a spol., Vyskočilova 1566, Praha 4, Michle, 14000
(210) O-582343
(591) Barevná
(511) (32) nealkoholické nápoje, nealkoholické sycené nápoje, nealkoholické šumivé nápoje, nealkoholické nápoje z ovocných šťáv, limonády, minerální vody (nápoje), sirupy k výrobě nápojů, nealkoholické přípravky k výrobě nápojů.

Třídy výrobků a služeb:

32

(540)



(593) Obrazová

- (111) **396441**
(220) 08.11.2022
(320) 08.11.2022
(442) 04.01.2023
(151) 12.04.2023
(730) **Kofola a.s.**, Za Drahou 165/1, Krnov, Pod Bezručovým vrchem, 79401, CZ
(740) Rott, Růžička & Guttman a spol., Vyskočilova 1566, Praha 4, Michle, 14000
(210) O-582344
(591) Barevná
(511) (32) nealkoholické nápoje, nealkoholické sycené nápoje, nealkoholické šumivé nápoje, nealkoholické nápoje z ovocných šťáv, limonády, minerální vody (nápoje), sirupy k výrobě nápojů, nealkoholické přípravky k výrobě nápojů.

Třídy výrobků a služeb:

32

(540)



(593) Obrazová

- (111) **396442**
(220) 09.11.2022
(320) 09.11.2022
(442) 04.01.2023
(151) 12.04.2023
(730) **spectre.tax s.r.o.**, Hyberská 1033/7, Praha 1, Nové Město, 11000, CZ
(210) O-582377
(591) Barevná
(511) (35) daňové šetření, služby poradenství v oblasti řízení podniku včetně organizačního plánování a rozvoje, projektové poradenství, řízení podnikatelských rizik, řízení procesů, poradenství ve vztahu k obchodnímu prodeji a akvizicím, poradenské služby ve vztahu k fúzím, akvizicím, franchisingu a likvidacím obchodních společností, poradenství ve vztahu k podávání daňových příznání, profesionální pomoc a poradenství s ohledem na vedení a organizaci podniku a s ohledem na přípravu obchodních transakcí a obchodních závazků, administrativní služby podnikům při jejich přesídlení, fakturace, pomoc při řízení obchodní činnosti, poradenské služby pro obchodní vedení, poradenství v oblasti organizace podniku, poradenství v oblasti řízení obchodních činností, příprava daňových příznání, příprava výplatních listin, služby spojené s podáváním daňových příznání; (36) daňové poradenství, poradenství ve vztahu k finančním záležitostem a k zdanění, finanční poradenství a management, finanční plánování, poskytování informací osobám ve vedoucím postavení společnosti na poli financí a finančního poradenství, poskytování on-line informací na poli financí a finančního poradenství, služby finančního poradenství ve vztahu k daňovému plánování, poradenské služby, konkrétně poradenství obchodním společnostem ohledně nakládání s informacemi vztahujícími se k daňové odpovědnosti personálu společnosti plnicímu domácí či mezinárodní pracovních úkoly a vlastní daňovou odpovědnost a povinnosti společností ve vztahu k těmto záležitostem, daňové odhady, finanční poradenství, finanční řízení, investování peněžních prostředků, finanční analýza.

Třídy výrobků a služeb:

35, 36

(540)

[spectre] tax

(593) Obrazová

- (111) **396443**
(220) 09.11.2022
(320) 09.11.2022
(442) 04.01.2023
(151) 12.04.2023
(730) **spectre.tax s.r.o.**, Hybernská 1033/7, Praha 1, Nové Město, 11000, CZ
(210) O-582378
(511) (35) daňové šetření, služby poradenství v oblasti řízení podniku včetně organizačního plánování a rozvoje, projektové poradenství, řízení podnikatelských rizik, řízení procesů, poradenství ve vztahu k obchodnímu prodeji a akvizicím, poradenské služby ve vztahu k fúzím, akvizicím, franchisingu a likvidacím obchodních společností, poradenství ve vztahu k podávání daňových příznání, profesionální pomoc a poradenství s ohledem na vedení a organizaci podniku a s ohledem na přípravu obchodních transakcí a obchodních závazků, administrativní služby podnikům při jejich přesídlení, fakturace, pomoc při řízení obchodní činnosti, poradenské služby pro obchodní vedení, poradenství v oblasti organizace podniku, poradenství v oblasti řízení obchodních činností, příprava daňových příznání, příprava výplatních listin, služby spojené s podáváním daňových příznání; (36) daňové poradenství, poradenství ve vztahu k finančním záležitostem a k zdanění, finanční poradenství a management, finanční plánování, poskytování informací osobám ve vedoucím postavení společnosti na poli financí a finančního poradenství, poskytování on-line informací na poli financí a finančního poradenství, služby finančního poradenství ve vztahu k daňovému plánování, poradenské služby, konkrétně poradenství obchodním společnostem ohledně nakládání s informacemi vztahujícími se k daňové odpovědnosti personálu společnosti plnícímu domácí či mezinárodní pracovních úkoly a vlastní daňovou odpovědnost a povinnosti společností ve vztahu k těmto záležitostem, daňové odhady, finanční poradenství, finanční řízení, investování peněžních prostředků, finanční analýza.

Třídy výrobků a služeb:
35, 36

(540)

spectre.tax

(592) Slovní

- (111) **396444**
(220) 18.11.2022
(320) 18.11.2022
(442) 04.01.2023
(151) 12.04.2023
(730) **Imperial Tobacco Intellectual Property Limited**, 21 Beckett Way, Park West, Nangor Road, Dublin 12, IE
(740) Čermák a spol., JUDr. Karel Čermák Ph.D. LL.M., advokát, Elišky Peškové 735/15, Praha 5, Smíchov, 15000
(210) O-582515
(511) (34) tabák, tabákové výrobky, náhražky tabáku (nikoli pro léčebné účely), cigarety, doutníčky (cigarillos), doutníky, kapesní balíčky cigaret, cigaretové dutinky, cigaretové filtry, cigaretový papír, elektronické

cigarety, kapalně roztoky do elektronických cigaret, zápalky a kuřácké potřeby.

Třídy výrobků a služeb:
34

(540)

HOTOVO, DVACET

(592) Slovní

- (111) **396445**
(220) 22.11.2022
(320) 22.11.2022
(442) 04.01.2023
(151) 12.04.2023
(730) **Intersnack Group GmbH & Co. KG**, Klaus-Bungert-Straße 8/8a, 40468 Düsseldorf, DE
(740) KOREJZOVA LEGAL v.o.s., JUDr. Petra Sauvage de Brantes advokátka, Korunní 810/104, Praha 10, Vinohrady, 10100
(210) O-582561
(591) Barevná
(511) (29) extrudované a granulované a jinak vyrobené nebo zpracované zeleninové, luštěninové a bramborové výrobky, pražené, sušené, solené, kořeněné, potažené a zpracované ořechy, jádra kešu, pistácie, mandle, arašidy, kokosové ořechy (sušené), konzervované, sušené a vařené ovoce a zelenina, extrakty z mořských řas pro potraviny, sušené zázvorové výrobky, směsi sušeného ovoce a ořechů, směsi ořechů, máslo z ořechů, ořechové pomazánky, zejména arašidové máslo; (30) extrudované a granulované a jinak vyrobené nebo zpracované tapioky, manioky, rýže, kukuřice, pšenice nebo jiné výrobky z obilovin a zázvorové výrobky, jako cukrovinky a ovocná želé, slané sušenky a preclíky, müsli tyčinky, převážně z ořechů, sušeného ovoce, zpracovaných zm obilovin, čokoláda a čokoládové výrobky, omáčky; (31) nezpracované ořechy, jádra kešu, pistácie, mandle, arašidy a semena, řasy pro lidskou spotřebu.

Třídy výrobků a služeb:
29, 30, 31

(540)



(593) Obrazová

- (111) **396446**
(220) 22.11.2022
(320) 22.11.2022
(442) 04.01.2023
(151) 12.04.2023
(730) **ETK torg s.r.o.**, Nad Smetankou 230/12, Praha 9, Hrdlořezy, 19000, CZ
(740) C|K|T ČERVENKA TURKOVÁ & PARTNERS Advokátní, patentová a známková kancelář, Mgr. Radka Červenková, advokátka, Anny Letenské 34/7, Praha 2, Vinohrady, 12000
(210) O-582569
(511) (32) pivo.

Třídy výrobků a služeb:
32

(540)

Černá královna

(592) Slovní

-
- (111) **396447**
(220) 22.11.2022
(320) 22.11.2022
(442) 04.01.2023
(151) 12.04.2023
(730) **Biologické centrum AV ČR, v. v. i.**, Branišovská 1160/31, České Budějovice, České Budějovice 2, 37005, CZ
(210) O-582580
(511) (1) biohnojiva, biohnojiva k použití při úpravě půdy, biologické inokulační látky, nikoli pro léčebné účely, přípravky na ochranu rostlin před patogeny, přípravky na zkvalitnění půdy k zemědělským účelům, přípravky na zlepšení kvality půdy, kultivační média, hnojiva a chemické látky pro použití v zemědělství, zahradnictví a lesnictví, materiály na zvyšování kvality půdy, mikroorganismy na podporu růstu rostlin, připravené zeminy, přípravky na hnojení, přípravky na ochranu květin, přípravky na podporu růstu rostlin s mikroorganismy, přípravky na úpravu půdy určené na podporu růstu zemědělských plodin, přípravky na úpravu půdy určené na podporu růstu zahradních produktů, přípravky na zlepšování kvality půdy k

použití v zahradnictví, přípravky na zlepšování kvality půdy k použití v zemědělství, přísady do půdy, půdní substrát; (5) akaricidy (přípravky na hubení roztočů), antiparazitní přípravky, biocidy, biologické fungicidy, biopesticidy pro domácí použití, fungicidy, insekticidní přípravky, insekticidy pro zemědělské účely, přípravky proti rostlinným a živočišným škůdcům, nematocidy, pesticidy pro domácí použití, pesticidy pro zahradnické účely, přípravky k hubení hmyzu, přípravky na hubení roztočů, přípravky na hubení škůdců, přípravky proti roztočům pro zemědělské účely, přírodní biocidy, fungicidy pro hubení škůdců, přípravky odpuzující škůdce; (31) živá zvířata a živé organismy k chovným účelům, živá zvířata pro použití v biologické kontrole.

Třídy výrobků a služeb:

1, 5, 31

(540)

NEMASIL FORTE

(592) Slovní

Zápisy licenčních smluv k ochranným známkám

V této kapitole jsou zveřejněny zápisy licenčních smluv podle ustanovení § 18 odst. 1 zákona č. 441/2003 Sb.

Číslo zápisu (111)	Vlastník (730)	Nabyvatel licence (791)	Druh licence (793)	Datum uzavření licenční smlouvy (793)	S účinností od data (580)
319658	PIEDRA NATURAL a.s., Sicherova 1601/12, Praha 9 - Kyje, 19800, CZ	Nucatum a.s., Krkonošská 2001/16, Praha 2, Vinohrady, 12000, CZ	nevýhradní	02.02.2023	13.04.2023
320694	PIEDRA NATURAL a.s., Sicherova 1601/12, Praha 9 - Kyje, 19800, CZ	Nucatum a.s., Krkonošská 2001/16, Praha 2, Vinohrady, 12000, CZ	nevýhradní	02.02.2023	13.04.2023
336565	Fiedler Martin Ing., 237, Jinačovice, 66434, CZ	TS BEAT UP z.s., Stará 59/11, Brno, Zábřovice, 60200, CZ	nevýhradní	21.03.2023	13.04.2023
338747	Fiedler Martin Ing., č. p. 237, Jinačovice, 66434, CZ	TS BEAT UP z.s., Stará 59/11, Brno, Zábřovice, 60200, CZ	nevýhradní	21.03.2023	13.04.2023
363523	Fail Milan, Pod Bručnou 14, Plzeň, 32600, CZ	PROFI REGÁLY - Fail, s.r.o., Pod Bručnou 402/14, Plzeň, Čermice, 32600, CZ	nevýhradní	29.03.2023	13.04.2023

Ochranné známky zrušené a prohlášené za neplatné

Tato kapitola obsahuje údaje o rozhodnutích o zrušení ochranné známky na základě ustanovení § 31 zákona č. 441/2003 Sb. nebo o prohlášení ochranné známky za neplatnou na základě ustanovení § 32 zákona č. 441/2003 Sb. Existuje-li důvod zrušení/prohlášení ochranné známky za neplatnou pouze ve vztahu k některým z výrobků nebo služeb, Úřad ochrannou známku zruší/prohlásí za neplatnou pouze pro tyto výrobky nebo služby. Údaje o výsledku rozhodnutí (zrušení ochranné známky, částečné zrušení ochranné známky, prohlášení ochranné známky za neplatnou, prohlášení ochranné známky za částečně neplatnou) jsou uvedeny za datem právní moci rozhodnutí s názvem "Datum právní moci rozhodnutí/výsledek rozhodnutí".

(111) 333931

(540)

TEAMPLAY

(592) Slovní

17.04.2023 / NABYTÍ P.M. - ČÁSTEČNÉ ZRUŠENÍ OZ

(111) 364135

(540)



(594) Kombinovaná

12.04.2023 / NABYTÍ P.M. - PROHLÁŠENÍ OZ ZA ČÁST.
NEPLATNOU

Obnovy zápisu ochranných známek

(111) **156009**
(220) 04.01.1964
(151) 08.11.1964
(540)

SOLPRENE

(592) Slovní
(730) **DYNASOL ELASTOMEROS, S.A. DE C.V.**, CARR. TAMPICO-MANTE KM 28.5 ALTAMIRA, TAMAULIPAS, MX
(740) PATENTSERVIS Praha a.s., Na Podkovce 281/10, Praha 4, Podolí, 14700
(511) (17) syntetická pryž.
Třídy výrobků a služeb:
17
(210) O-30513

(111) **173084**
(220) 28.04.1993
(151) 14.07.1993
(540)

Májka

(592) Slovní
(730) **Orkla Foods Česko a Slovensko a.s.**, Mělnická 133, Byšice, 27732, CZ
(740) THK Legal s.r.o., Přístavní 531/24, Praha 7, Holešovice, 17000
(511) (29) masová paštika.
Třídy výrobků a služeb:
29
(210) O-76609

(111) **173238**
(220) 04.05.1993
(151) 04.08.1993
(540)

Ambra

(594) Kombinovaná
(730) **Pavel Svoboda**, Vyšní Lhoty 295, 73951, CZ
(740) Ing. Pavel Nádvořík s.r.o., Klínová 620/1, Ostrava, Hulváky, 70900
(511) Drogistické zboží například mýdla, voňavky, přípravky na čištění, výpočetní technika, software, hardware, papír a výrobky z papíru, zejména kancelářské potřeby, nábytek všeho druhu, zejména kancelářský a výrobky z plastických hmot, hry, hračky, zejména stavebnice, propagace, reklama, zahraniční obchodní činnost v uvedených oborech.
Třídy výrobků a služeb:
3, 9, 16, 20, 28, 35
(210) O-79579

(111) **175717**
(220) 18.08.1993
(151) 11.04.1994
(540)

Variopaint

(594) Slovní grafická
(730) **DOMUS AUREA, a.s.**, Na Čermém vrchu 2179/5, Praha 5 - Smíchov, 15000, CZ
(740) RETROPATENT s.r.o., Dobiášova 1246/29, Liberec, Liberec VI-Rochlice, 46006
(511) (2) vnitřní a vnější mnohobarevné plastické nástřiky.
Třídy výrobků a služeb:
2
(210) O-82018

(111) **180944**
(220) 17.05.1993
(151) 11.11.1994
(540)

RACHEN DRACHEN

(592) Slovní
(730) **The Procter & Gamble Company**, One Procter & Gamble Plaza, Cincinnati, OH, US
(740) PATENTSERVIS Praha a.s., Na Podkovce 281/10, Praha 4, Podolí, 14700
(511) Výrobky farmaceutické, zvěrolékařské a zdravotnické; výrobky dietetické pro děti a nemocné; náplasti, obvazový materiál, hmoty určené k plombování zubů a na otisky zubů; dezinfekční prostředky; prostředky k hubení rostlinných a živočišných škůdců, antiparazitní látky; káva, čaj, kakao, cukr, rýže, tapioka, ságo, kávové náhražky; mouka a obilné výrobky; chléb, suchary a sušenky, koláče, jemné pečivo a cukrovinky; zmrzlina, med, sirup z melasy, kvasnice, prášky do pečiva; sůl, hořčice; ocet, chuťové omáčky; koření, led.
Třídy výrobků a služeb:
5, 30
(210) O-80015

(111) **180950**
(220) 17.05.1993
(151) 14.11.1994
(540)



(594) Kombinovaná
(730) **The Procter & Gamble Company**, One Procter & Gamble Plaza, Cincinnati, OH, US
(740) PATENTSERVIS Praha a.s., Na Podkovce 281/10, Praha 4, Podolí, 14700
(511) (3) bělicí a prací přípravky, čistící, leštící, odmašťovací a brusné přípravky, mýdla, parfumerie, éterické oleje, kosmetika, přípravky pro péči o vlasy a pro čištění zubů.
Třídy výrobků a služeb:
3
(210) O-80013

(111) **181203**
(220) 10.06.1993
(151) 25.11.1994
(540)

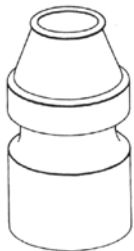

(554) Prostorová
(730) **KABUSHIKI KAISHA YAKULT HONSHA**, 1-10-30, Kaigan, Minato-ku, Tokyo, 105-8660, JP
(740) Čermák a spol., JUDr. Karel Čermák Ph.D. LL.M., advokát, Elišky Peškové 735/15, Praha 5, Smíchov, 15000
(511) Mléko, fermentované mléko, jogurt, mléčné nápoje, fermentované mléčné nápoje a jiné mléčné produkty, káva, čaj, kakao, kávová náhražka, kávové nápoje a kakaové nápoje, sladké nápoje, okysličené vody a jiné nealkoholické nápoje, ovocné nápoje a ovocné šťávy, sirupy a jiné přípravky pro přípravu nápojů.

Třídy výrobků a služeb:
29, 30, 32

(210) O-80504

(111) **181903**
(220) 12.07.1993
(151) 29.12.1994
(540)

RM-SYSTÉM

(592) Slovní
(730) **RM-SYSTÉM, česká burza cenných papírů a.s.**, V Celnici 1028/10, Praha 1 - Nové Město, 11721, CZ
(740) Havlík Švorčík a partneři, advokátní a patentová kancelář, JUDr. Michal Havlík, advokát, Hálkova 1406/2, Praha 2, Nové Město, 12000
(511) (36) organizování mimoburzovního trhu s cennými papíry.

Třídy výrobků a služeb:
36

(210) O-81167

(111) **181904**
(220) 12.07.1993
(151) 29.12.1994
(540)

RM SYSTEM

(592) Slovní
(730) **RM-SYSTÉM, česká burza cenných papírů a.s.**, V Celnici 1028/10, Praha 1 - Nové Město, 11721, CZ
(740) Havlík Švorčík a partneři, advokátní a patentová kancelář, JUDr. Michal Havlík, advokát, Hálkova 1406/2, Praha 2, Nové Město, 12000
(511) (36) organizování mimoburzovního trhu s cennými papíry.

Třídy výrobků a služeb:
36

(210) O-81168

(111) **181905**
(220) 12.07.1993
(151) 29.12.1994
(540)

RM-S

(592) Slovní
(730) **RM-SYSTÉM, česká burza cenných papírů a.s.**, V Celnici 1028/10, Praha 1 - Nové Město, 11721, CZ
(740) Havlík Švorčík a partneři, advokátní a patentová kancelář, JUDr. Michal Havlík, advokát, Hálkova 1406/2, Praha 2, Nové Město, 12000
(511) (36) organizování mimoburzovního trhu s cennými papíry.

Třídy výrobků a služeb:
36
(210) O-81169

(111) **181906**
(220) 12.07.1993
(151) 29.12.1994
(540)

RM S

(592) Slovní
(730) **RM-SYSTÉM, česká burza cenných papírů a.s.**, V Celnici 1028/10, Praha 1 - Nové Město, 11721, CZ
(740) Havlík Švorčík a partneři, advokátní a patentová kancelář, JUDr. Michal Havlík, advokát, Hálkova 1406/2, Praha 2, Nové Město, 12000
(511) (36) organizování mimoburzovního trhu s cennými papíry.

Třídy výrobků a služeb:
36

(210) O-81170

(111) **181907**
(220) 12.07.1993
(151) 29.12.1994
(540)



(594) Slovní grafická
(730) **RM-SYSTÉM, česká burza cenných papírů a.s.**, V Celnici 1028/10, Praha 1 - Nové Město, 11721, CZ
(740) Havlík Švorčík a partneři, advokátní a patentová kancelář, JUDr. Michal Havlík, advokát, Hálkova 1406/2, Praha 2, Nové Město, 12000
(511) (36) organizování mimoburzovního trhu s cennými papíry.

Třídy výrobků a služeb:
36

(210) O-81171

(111) **183995**
(220) 07.05.1993
(151) 07.04.1995
(540)



(594) Kombinovaná
(730) **Cihlářské technické služby spol. s r.o.**, Hybešova 188, Modřice, 66442, CZ
(740) Ing. Jandová Marie, Nerudova 1095, Kuřim, 66434
(511) Konstrukce, kompletace a dodávka staveb a technologií stavebních hmot, výroba stavebních hmot, obchodní a zprostředkovatelská činnost, poradenská a inženýrská činnost, projektová činnost stavební.

Třídy výrobků a služeb:
19, 35, 37, 42

(210) O-79693

(111) **184464**
(220) 22.11.1993
(151) 25.04.1995
(540)

Hami

- (594) Slovní grafická
(730) N. V. Nutricia, Eerste Stationsstraat 186, 2712 HM Zoetermeer, NL
(740) Rott, Růžička & Guttman a spol., Vyskočilova 1566, Praha 4, Michle, 14000
(511) Potraviny, zvláště kojenecká a dětská výživa, klinická výživa a mlékařenské výrobky, např. sušené mléko pro kojence a malé děti, mléčné nápoje, obilné výrobky určené k lidské výživě včetně vloček, sušenek, sucharů a pečiva, ovocná a zeleninová dětská výživa ve skle.

Třídy výrobků a služeb:

5, 29, 30

(210) O-84429

(111) **184550**
(220) 02.12.1993
(151) 27.04.1995
(540)

DSC

- (592) Slovní
(730) Tyco Safety Products Canada Ltd., 3301 Langstaff Road, Concord, Ontario L4K 4L2, CA
(740) Čermák a spol., JUDr. Karel Čermák jr., Ph.D., LL.M., advokát, Elišky Peškové 15/735, Praha 5, 15000
(511) (9) elektronické bezpečnostní systémy a zařízení, detekční zařízení proti nežádoucímu vniknutí, zařízení centrálních monitorovacích stanic, protipožární detekční systémy a zařízení, přístupové kontrolní systémy a zařízení, poplašná sdělovací zařízení.

Třídy výrobků a služeb:

9

(210) O-84742

(111) **185450**
(220) 29.11.1993
(151) 05.06.1995
(540)

PALÁC LUCERNA

- (592) Slovní
(730) LUCERNA - BARRANDOV, spol. s r.o., Štěpánská 704/61, Praha 1, Nové Město, 11000, CZ
(740) Rott, Růžička & Guttman a spol., Vyskočilova 1566, Praha 4, Michle, 14000
(511) Kosmetika, parfumerářské a drogistické výrobky, svíčky všeho druhu, zdravotní kosmetika; fotografické aparáty, kinematografické a optické přístroje a jejich součásti, přístroje pro záznam, přenos a reprodukci zvuku a obrazu; předměty z drahých a obecných kovů a jejich slitin, zejména šperky, drahokamy, polodrahokamy a drahé kameny, hodinářské výrobky, bižuterie a obaly na uvedené výrobky, drobnůstky umělecké z drahých a plátovaných kovů; tiskoviny všeho druhu, časopisy, periodika, knihy, fotografie, hudebniny, kancelářské potřeby, potřeby pro umělce, hrací karty, společenské hry, hrací automaty, hudební nástroje; kožené zboží všeho druhu zejména obuv, kabelky, aktovky, kufrы, kožené pásky, kožená bižuterie, rukavice, hole, deštníky, slunečníky; textilní zboží pro hostinské účely, zejména tkaniny stolní, ložní, ručníky, ubrusy; bytové doplňky z textilu, ze dřeva, z rákosu, z bambusu a z kovu zejména rámy, zrcadla, poličky, podnosy, věšáky, skříňky, stolky; koberce, koberečky, rohože, jídelní a nápojové soupravy a jejich části ze skla, porcelánu, keramiky, dřeva, drahých a obecných kovů, užitné předměty ze skla, porcelánu, keramiky, dřeva, obecných a drahých kovů; krajky, výšivky; hračky všeho druhu, příležitostné ozdoby zejména vánoční a velikonoční; káva, čaj, cukr, koláče, jemné pečivo, cukrovinky a obaly na koření všeho druhu, chuťové omáčky všeho druhu; zemědělské výrobky zejména čerstvé ovoce, zelenina, živé rostliny a přírodní květiny, semena květin, živá zvířata. Poradenská činnost; správa nemovitostí; služby dotváření interiéru; hostinské služby všeho druhu.

Třídy výrobků a služeb:

3, 5, 9, 14, 15, 16, 18, 20, 21, 24, 26, 27, 28, 30, 31, 35, 36, 42

(210) O-84610

(111) **186428**
(220) 08.12.1993
(151) 03.07.1995
(540)

BIO LUCERNA

- (592) Slovní
(730) LUCERNA - BARRANDOV, spol. s r.o., Štěpánská 704/61, Praha 1, Nové Město, 11000, CZ
(740) Rott, Růžička & Guttman a spol., Vyskočilova 1566, Praha 4, Michle, 14000
(511) Nosiče zvukových, obrazových či zvukově obrazových záznamů všeho druhu, nahrávací audio, videostudio, filmové ateliery, produkce, pořizování a distribuce zvukových, obrazových a zvukově obrazových snímků všeho druhu, pronájem a půjčování nosičů zvukových, obrazových či zvukově obrazových záznamů všeho druhu, správa autorských a příbuzných práv.

Třídy výrobků a služeb:

9, 41, 42

(210) O-84918

(111) **186582**
(220) 07.04.1993
(151) 10.07.1995
(540)



- (594) Kombinovaná
(730) BONEKA, spol. s r.o., Dubská 602, Teplice, 41501, CZ
(740) Macek and Partners, Mgr. Jiří Macek, Sázkavská 751/16, Praha 2, Vinohrady, 12000
(511) Oděvy a ostatní ošacení a doplňky z kůže, kožešin, pletených materiálů a umělých kožešin; kožešiny a umělé kožešiny a výrobky z nich; tkaniny a pokrývky včetně cestovních pokrývek nezařazené v jiných třídách; pletené textilní zboží nezařazené v jiných třídách; oděvy, prádlo a doplňky oděvů a prádla; koberce, rohože, čalouny a paravany z pletených materiálů a umělých kožešin.

Třídy výrobků a služeb:

18, 24, 25, 27

(210) O-76205

(111) **187068**
(220) 05.10.1992
(151) 31.07.1995
(540)



- (594) Kombinovaná
(730) JAWA Factory s.r.o., Vlašimská 216, Divišov, 25726, CZ
(511) Vozidla - dopravní prostředky pozemní, letecké a vodní, včetně jejich oprav; konstrukční a projektová činnost.

Třídy výrobků a služeb:

12, 37, 42

(210) O-72074

(111) **187251**
(220) 10.09.1993
(151) 27.09.1995
(540)

ECONOMIA

(592) Slovní
(730) **Economia, a.s.**, Pernerova 673/47, Praha 8, Karlín, 18600, CZ
(511) Nosiče informací všeho druhu, např. vizuálního, auditivního a audiovizuálního charakteru, s reliéfními výstupky a vybráními, software všeho druhu; tiskoviny a polygrafické výrobky všeho druhu; propagační a reklamní činnost, zprostředkování a zveřejňování inzerce, marketing, tisk; vydavatelská činnost, distribuce všech výrobků; služby při výstavách a dalších akcích.

Třídy výrobků a služeb:
9, 16, 35, 41, 42

(210) O-82577

(111) **187459**
(220) 03.05.1993
(151) 25.01.1996
(540)



(594) Kombinovaná
(730) **FV - Plast, a.s.**, Pod Harfou 3/3, Praha 9, Vysočany, 19000, CZ
(740) Dobroslav Musil a partneři s.r.o., Zábrdovická 917/11b, Brno, Zábrdovice, 61500

(511) (17) polotovary z plastických hmot; (20) výrobky z plastických hmot.

Třídy výrobků a služeb:
17, 20

(210) O-76709

(111) **187537**
(220) 12.07.1993
(151) 25.01.1996
(540)

LUCERNA PASÁŽ

(592) Slovní
(730) **LUCERNA - BARRANDOV, spol. s r.o.**, Štěpánská 704/61, Praha 1, Nové Město, 11000, CZ

(740) Rott, Růžička & Guttman a spol., Vyskočilova 1566, Praha 4, Michle, 14000

(511) (3) kosmetika, parfumerářské a drogistické výrobky; (4) svíčky všeho druhu; (5) zdravotní kosmetika; (9) fotografické aparáty, kinematografické a optické přístroje a jejich součásti, přístroje pro záznam, přenos a reprodukci zvuku a obrazu, hrací automaty; (14) předměty z drahých a obecných kovů a jejich slitin zejména šperky, drahokamy, polodrahokamy a drahé kameny, hodinářské výrobky, bižuterie a obaly na uvedené výrobky, drobnůstky umělecké z drahých a plátovaných kovů, jídelní a nápojové soupravy z drahých kovů, užití předměty z drahých kovů; (15) hudební nástroje; (16) tiskoviny všeho druhu, časopisy, periodika, knihy, fotografie, hudebniny, kancelářské potřeby, potřeby pro umělce, hrací karty, obaly na kávu, kakao, čaj, cukr, koláče, jemné pečivo a cukrovinky; (18) kožené zboží všeho druhu, zejména kabelky, aktovky, kufry, kožené pásky, kožená bižuterie, rukavice, hole, deštníky, slunečníky; (20) bytové doplňky ze dřeva, rákosu, bambusu a z kovu, zejména rámy, zrcadla, poličky, podnosy, věšáky, skříňky, stolky, jídelní a nápojové soupravy ze dřeva, užití předměty ze dřeva; (21) jídelní a nápojové soupravy a jejich části ze skla, porcelánu, keramiky i obecných kovů, užití předměty ze skla, porcelánu, keramiky a obecných kovů; (24) textilní zboží pro hostinské účely, zejména tkaniny stolní, ložní, ručníky, ubrusy, bytové doplňky z textilu; (25)

obuv; (26) krajky a výšivky; (27) koberce, koberečky, rohože, rohožky; (28) společenské hry, hračky všeho druhu, příležitostné ozdoby zejména vánoční a velikonoční; (30) káva, kakao, čaj, cukr, koláče, jemné pečivo, cukrovinky, koření všeho druhu, chuťové omáčky všeho druhu; (31) zemědělské výrobky zejména čerstvé ovoce, zelenina, živé rostliny a přírodní květiny, semena květin, živá zvířata; (36) poradenská činnost v oblasti správy nemovitostí; (37) řízení staveb a rekonstrukcí - poradenská činnost; (42) služby bytových architektů, hostinské služby všeho druhu.

Třídy výrobků a služeb:

3, 4, 5, 9, 14, 15, 16, 18, 20, 21, 24, 25, 26, 27, 28, 30, 31, 36, 37, 42

(210) O-81178

(111) **190194**
(220) 19.08.1993
(151) 20.05.1996
(540)



(594) Kombinovaná
(730) **CHEIL COMMUNICATIONS Inc.**, 736-1, Hannam-Dong, Yongsan-Ku, Seoul, KR

(740) Havlík Švorčík a partneři, advokátní a patentová kancelář, JUDr. Michal Havlík, Hálkova 1406/2, Praha 2, Nové Město, 12000

(511) (35) inzertní a obchodní služby, reklamy, reklamní a propagační agentura, exteriérové reklamy, reklamy prostřednictvím pošty, marketingové rozborů a konzultace, styk s veřejností (public relations), předvádění a výstavy zboží, propagace zboží a služeb ostatních exportně-imporních kanceláří; (41) služby v oblasti zábavy a vzdělávání, organizování a řízení zábavných pořadů, koncertů, soutěží, seminářů, veletrhů, výstav, sportovních a kulturních událostí, provozování rádia, TV a kabelových TV programů, výroba filmů, audio a video produkce; (42) výzdoba interiérů, fotografování, tisk, nakladatelství, návrhy reklam, designu výrobků a informace o módě.

Třídy výrobků a služeb:
35, 41, 42

(210) O-82051

(111) **190266**
(220) 29.10.1993
(151) 20.05.1996
(540)

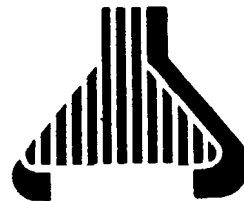

(593) Obrazová
(730) **BIOPOL paints s.r.o.**, Okřínek 29, Poděbrady, 29001, CZ
(740) Ing. Karel Novotný, Žufanova 2, Praha 6, 16300

(511) (1) chemické výrobky pro průmysl, vědu, fotografii, zemědělství, zahradnictví, lesnictví, půdní hnojiva přírodní a strojená, chemické prostředky pro konzervování potravin, hasební prostředky, průmyslová pojidla a lepidla; (2) barvy, laky, nátěry, zejména ochranné nátěry proti korozi, ochranné nátěry na dřevo, protijiskrové nátěry do výbušného prostředí, nátěry podlah a krytín; (29) drůbež, zvěřina, masné výrobky, salámy, ryby, konzervované nebo jinak upravené ovoce a zelenina, oleje a jable tuky, mléko, mléčné výrobky, sýry.

Třídy výrobků a služeb:
1, 2, 29

(210) O-83852

(111) **193389**
(220) 29.10.1993
(151) 24.09.1996
(540)

BIOPOL

(592) Slovní
(730) **BIOPOL paints s.r.o.**, Okřínek 29, Poděbrady, 29001, CZ
(740) Ing. Karel Novotný, Žufanova 2, Praha 6, 16300
(511) (1) chemické výrobky pro průmysl, vědu, fotografii, zemědělství, zahradnictví, lesnictví, půdní hnojiva přírodní a strojená, chemické prostředky pro konzervování potravin, hasební prostředky, průmyslová pojidla a lepidla; (2) barvy, laky, nátěry, zejména ochranné nátěry proti korozi, ochranné nátěry na dřevo, protijiskrové nátěry do výbušného prostředí, nátěry podlah a krytín; (29) drůbež, zvěřina, masné výrobky, salámy, ryby, konzervované nebo jinak upravené ovoce a zelenina, oleje a jablečné tuky, mléko, mléčné výrobky, sýry.

Třídy výrobků a služeb:

1, 2, 29

(210) O-83854

(111) **195983**
(220) 06.08.1993
(151) 02.01.1997
(540)

LUCERNA

(592) Slovní
(730) **LUCERNA - BARRANDOV, spol. s r.o.**, Štěpánská 704/61, Praha 1, Nové Město, 11000, CZ
(740) Rott, Růžička & Guttman a spol., Vyskočilova 1566, Praha 4, Michle, 14000
(511) (3) kosmetika; (4) svíčky pro domácnost; (5) zdravotní kosmetika; (9) fotografické aparáty, kinematografické a optické přístroje a jejich součásti, stroje pro záznam, přenos a reprodukci zvuku a obrazu, hrací automaty; (14) předměty z drahých kovů a jejich slitin, šperky, drahokamy, polodrahokamy a drahé kameny, hodinářské výrobky, bižuterie; (15) hudební nástroje; (16) kancelářské potřeby (psací potřeby, stolní soupravy, kalendáře...), tiskoviny, časopisy, periodika, knihy, fotografie, hrací karty, potřeby pro umělce, hudební literatura, noty, obaly; (18) kožené zboží, obuv, kabelky, aktovky, kufry, batohy, deštníky, slunečníky, hole; (20) bytové doplňky ze dřeva, z rákosy, z bambusu, z kovu - rámy, zrcadla, poličky, podnosy, věšáky, skříňky, stolky; (21) drobnůstky z jiných než drahých a plátovaných kovů, jídelní a nápojové soupravy a jejich jednotlivé části, vázy, misky a misky ze skla, porcelánu, keramiky, dřeva i obecných kovů; (24) textilní zboží pro hostinské účely, zejména tkaniny stolní, ložní, ručníky, ubrousky, bytové doplňky z textilu, dečky; (26) drobnůstky, krajky, výšivky; (27) koberce, rohože, rohožky; (28) hry, hračky, hlavolamy, fyzikální hračky, příležitostné ozdoby zejména vánoční a velikonoční; (30) káva, kakao, čaj, cukr, koláče, jemné pečivo, cukrovinky, koření, chuťové omáčky; (31) zemědělské výrobky zejména čerstvé ovoce, zelenina, živé rostliny a přírodní květiny, semena květin, živá zvířata; (35) poradny organizační v oblasti rozvoje a správy nemovitostí; (36) správa nemovitostí; (42) hostinské služby všeho druhu, poradny technické v oblasti rozvoje a správy nemovitostí, služby architektů - zařizování a návrhy na dotváření interiérů.

Třídy výrobků a služeb:

3, 4, 5, 9, 14, 15, 16, 18, 20, 21, 24, 26, 27, 28, 30, 31, 35, 36, 42

(210) O-81732

(111) **196002**
(220) 22.10.1993
(151) 02.01.1997
(540)

LUCERNA - FILM

(592) Slovní
(730) **LUCERNA - BARRANDOV, spol. s r.o.**, Štěpánská 704/61, Praha 1, Nové Město, 11000, CZ
(740) Rott, Růžička & Guttman a spol., Vyskočilova 1566, Praha 4, Michle, 14000
(511) (9) nosiče zvukových, obrazových a zvukově obrazových záznamů všeho druhu; (41) nahrávací audio, videostudio, filmové ateliéry, pronájem a půjčování nosičů zvukových, obrazových či zvukově obrazových záznamů všeho druhu; (42) správa autorských a příbuzných práv.

Třídy výrobků a služeb:

9, 41, 42

(210) O-83677

(111) **257581**
(220) 02.01.2003
(151) 29.09.2003
(540)



(594) Kombinovaná
(591) Barevná
(730) **Jaroslav Vavera, E. Beneše 279/II, Soběslav, 39201, CZ**
(511) (16) tištěné publikace - časopisy; (41) vydavatelská a nakladatelská činnost.

Třídy výrobků a služeb:

16, 41

(210) O-187259

(111) **258667**
(220) 15.04.2003
(151) 29.10.2003
(540)



(594) Kombinovaná
(591) Barevná
(730) **MASO UZENINY PÍSEK, a.s.**, Novodvorská 1062/12, Praha 4, Lhotka, 14200, CZ
(511) (29) maso, ryby, drůbež a zvěřina, masné výrobky, masové výtahy, masové konzervy, paštiky, masné pomazánky, uzeniny, tepelně zpracované masné výrobky, veškeré zabijačkové výrobky, sádlo, slanina, balené masové zboží, masové konzervy, masové pomazánky a paštiky, masové polotovary; (40) řeznictví, zpracování masa a masných výrobků; (43) hostinská činnost, stravovací a ubytovací služby.

Třídy výrobků a služeb:

29, 40, 43

(210) O-190745

(111) **258668**
(220) 15.04.2003
(151) 29.10.2003
(540)

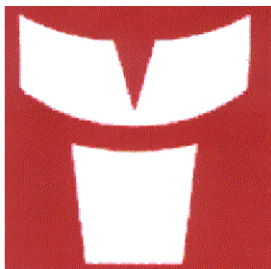

(593) Obrazová
(591) Barevná
(730) **MASO UZENINY PÍSEK, a.s.**, Novodvorská 1062/12, Praha 4, Lhotka, 14200, CZ
(511) (29) maso, ryby, drůbež a zvěřina, masné výrobky, masové výtažky, masové konzervy, paštiky, masné pomazánky, uzeniny, tepelně zpracované masné výrobky, veškeré zabijačkové výrobky, sádlo, slanina, balené masové zboží, masové konzervy, masové pomazánky a paštiky, masové polotovary; (40) řeznictví, zpracování masa a masných výrobků; (43) hostinská činnost, stravovací a ubytovací služby.

Třídy výrobků a služeb:
29, 40, 43

(210) O-190746

(111) **259427**
(220) 16.04.2003
(151) 27.11.2003
(540)



(594) Kombinovaná
(730) **Studio Interier CZ, s.r.o.**, Na Mlýnské stoce 5, České Budějovice, 37001, CZ
(511) (24) tkaniny a textilní výrobky, které nejsou uvedeny v jiných třídách, pokrývky ložní a ubrusy; (26) krajky a výšivky, stuhy a tkaničky, knoflíky, háčky a očka, poutka - galanterie, špendlíky a jehly, umělé květiny.

Třídy výrobků a služeb:
24, 26

(210) O-190754

(111) **259543**
(220) 23.05.2003
(151) 21.11.2003
(540)

LIGHTRONIC

(594) Slovní grafická
(730) **LIGHTRONIC, s.r.o.**, Kotvrdovice 117, Kotvrdovice, 67907, CZ
(740) Ing. Libor Markes, patentový zástupce, Grohova 145/54, Brno, Veverí, 60200
(511) (11) osvětlovací zařízení, svítidla, žárovky.
Třídy výrobků a služeb:
11

(210) O-191867

(111) **260027**
(220) 16.04.2003
(151) 23.12.2003
(540)



(594) Kombinovaná
(591) Barevná
(730) **CORN s.r.o.**, Koterovská 27, Plzeň, 30149, CZ
(511) (7) potravinářské stroje; (16) obaly z plastů a papíru; (30) pražená kukuřice.
Třídy výrobků a služeb:
7, 16, 30

(210) O-190762

(111) **260042**
(220) 25.04.2003
(151) 23.12.2003
(540)



(594) Kombinovaná
(730) **PRO-BIO Svaz ekologických zemědělců, z.s.**, Nemocniční 1852/53, Šumperk, 78701, CZ
(511) (41) výchova, vzdělání, zábava, sportovní a kulturní aktivity; (42) vědecké služby a s nimi spojený výzkum.

Třídy výrobků a služeb:
41, 42

(210) O-191045

(111) **260103**
(220) 21.05.2003
(151) 23.12.2003
(540)

ARTESMON

(592) Slovní
(730) **Šimon Jan Mgr.**, Severozápadní III 368/34, Praha 4 - Záběhlice, 14100, CZ

(511) (9) nosiče informací magnetické a elektronické, zejména zvukových, zvukově-obrazových a obrazových záznamů, nahané i nenahané, multimediální aplikace, zejména elektronické informační publikace, časopisy a periodika, počítačový software nahaný, přístroje pro reprodukci zvuku; (35) marketing a propagační činnost v oblasti kultury, obchodní poradenství v oboru nosičů informací, propagační a nabídkové materiály (jejich rozšiřování), inzertní a propagační služby, obchodní zastupování třetích subjektů; (41) pořádání a management koncertní a zábavní činnosti, zejména hudebních, hudebně-dramatických a dramatických pořadů, koncertů a vystoupení, včetně uměleckých a zábavních soutěží, nahrávky zvukových a zvukově-obrazových záznamů, dabing, výroba rozhlasových a televizních pořadů, půjčování a pronájem nahrávacích studií a koncertních sálů, zvukových a obrazových nahrávacích zařízení, nahaných zvukových nosičů, zvukově-obrazových a obrazových záznamů, hudebních nástrojů, hudebnin a notového materiálu, agenturní a zprostředkovatelská činnost v oblasti kultury, výchovná činnost v oblasti kultury, služby nahrávacího studia, organizování a vedení odborných seminářů, konferencí a symposií, odborná poradenská a konzultační činnost v oblasti kultury, zejména v oboru hudební, hudebně-dramatické a dramatické tvorby, zábavních pořadů, uměleckých a zábavních soutěží a hudebnin, včetně zvukových a zvukově-obrazových záznamů.

Třídy výrobků a služeb:
9, 35, 41

(210) O-191792

(111) **260104**
(220) 21.05.2003
(151) 23.12.2003
(540)

PRO ARTE ANTIQUA

(592) Slovní
(730) **Šimon Jan Mgr.**, Severozápadní III 368/34, Praha 4 - Záběhlice, 14100, CZ

(511) (9) nosiče informací magnetické a elektronické, zejména zvukových, zvukově-obrazových a obrazových záznamů, nahané i nenahané, multimediální aplikace, zejména elektronické informační publikace, časopisy a periodika, počítačový software nahaný, přístroje pro reprodukci zvuku; (35) marketing a propagační činnost v oblasti kultury, obchodní poradenství v oboru nosičů informací, propagační a nabídkové materiály (jejich rozšiřování), inzertní a propagační služby, obchodní zastupování třetích subjektů; (41) pořádání a management koncertní a zábavní činnosti, zejména hudebních, hudebně-dramatických a dramatických pořadů, koncertů a vystoupení, včetně uměleckých a zábavních soutěží, nahrávky zvukových a zvukově-obrazových záznamů, dabing, výroba rozhlasových a televizních pořadů, půjčování a pronájem nahrávacích studií a koncertních sálů, zvukových a obrazových nahrávacích zařízení, nahaných zvukových nosičů, zvukově-obrazových a obrazových záznamů, hudebních nástrojů, hudebnin a notového materiálu, agenturní a zprostředkovatelská činnost v oblasti kultury, výchovná činnost v oblasti kultury, služby nahrávacího studia, organizování a vedení odborných seminářů, konferencí a symposií, odborná poradenská a konzultační činnost v oblasti kultury, zejména v oboru hudební, hudebně-dramatické a dramatické tvorby, zábavních pořadů, uměleckých a zábavních soutěží a hudebnin, včetně zvukových a zvukově-obrazových záznamů.

Třídy výrobků a služeb:
9, 35, 41

(210) O-191793

(111) **260114**
(220) 23.05.2003
(151) 23.12.2003
(540)



(594) Kombinovaná
(730) **Soundsquare, a.s.**, Ostrovní 126/30, Praha 1, 11000, CZ
(511) (35) propagační činnost, reklama; (41) zábava, výroba audiovizuálních děl.
Třídy výrobků a služeb:
35, 41
(210) O-191871

(111) **260140**
(220) 09.06.2003
(151) 23.12.2003
(540)



(594) Kombinovaná
(591) Barevná
(730) **Open Gate a.s.**, Na Návsí 5, Babice, 25101, CZ
(511) (35) zprostředkovatelská činnost v oblasti nákupu a prodeje zboží, činnost podnikatelských, organizačních a ekonomických poradců, reklamní, inzertní a propagační činnost, marketing, služby administrativní a organizačně ekonomické; (36) finanční a peněžní služby, služby finančních poradců, správa majetku, ručení, kauce; (41) školící a vzdělávací činnost, výchovná a zábavní činnost, sportovní a kulturní aktivity.
Třídy výrobků a služeb:
35, 36, 41
(210) O-192558

(111) **260441**
(220) 14.04.2003
(151) 26.01.2004
(540)

Wonekl

(594) Slovní grafická
(730) **Klíšť Josef**, Školní 521, Bohuslavice, 74719, CZ
(740) Ing. Petr Soukup, patentový zástupce, tř. Svobody 43/39, Olomouc, 77900
(511) (1) hnojiva pro květiny a rostliny, zemina pro pěstování, zahradnické substráty rostlinné bezzeminné, rašelina pro pěstování květin; (4) svíčky; (16) obaly a sáčky na květiny a rostliny z papíru a umělých hmot; (20) proutí

a proutěné zboží, zejména dekorativní proutěné předměty, koše a květináče, nástěnné ozdoby, stojany, stojánky a stolky na květiny; (21) drobné náčiní a nádoby pro zahrádkáře a pěstitele květin a plodin z plastických nebo jiných hmot, keramiky, skla, porcelánu, pálené hlíny, například vědra, džbery, džbány, kbelíky, konve, konvice, demižony, přenosné vaničky spadající do této třídy, vaničky, mísy, misky, sklenice, vázy, amfory, lahve, květináče, kořenáče, koše, košíky, zavlažovače na zalévání květin a rostlin, kropítka, opěrné tyčky pro rostliny a květiny na aranžování, pastí na hlodavce, lapače hmyzu, klece pro ptáky a domácí zvířata; (26) umělé květiny, květinové stuhy; (28) vánoční a velikonoční ozdoby; (31) zemědělské, zahradnické a lesnické výrobky a plodiny, např. obiloviny, luskoviny, olejnin, okopaniny, brambory, píce, len a pšeničné rostliny, technické plodiny, včetně jejich sadby, semen, sazenic a osiv, živé rostliny a květiny, hrnkové, sušené a řezané květiny, ovocné a okrasné školkařské výpěstky, čerstvé aromatické rostliny, krmiva pro ptáky a zvířata; (35) zprostředkovatelská činnost v oblasti obchodu, poradenství při velkoobchodní činnosti; (44) vazba a aranžování květin a kytic, včetně smuteční vazby, aranžování exteriérů, aranžování květinové výzdoby, poradenská činnost v oblasti zahrádkářství a pěstitelství.

Třídy výrobků a služeb:

1, 4, 16, 20, 21, 26, 28, 31, 35, 44

(210) O-190656

(111) **260458**

(220) 16.04.2003

(151) 26.01.2004

(540)

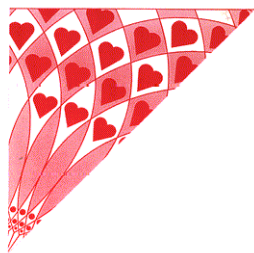

(593) Obrazová

(591) Barevná

(730) **CORN s.r.o.**, Koterovská 27, Plzeň, 30149, CZ

(511) (7) potravinářské stroje; (16) obaly z plastů a papíru; (30) pražená kukuřice.

Třídy výrobků a služeb:

7, 16, 30

(210) O-190763

(111) **260498**

(220) 29.04.2003

(151) 26.01.2004

(540)

MEDIVET

(592) Slovní

(730) **MUDr. Radka Středová**, Pod Špitálem 1355, Praha 5 - Zbraslav, 15600, CZ

(740) Mgr. Jitka Vejražková, patentový zástupce, Pod Harfou 938/58, Praha 9, Vysočany, 19000

(511) (3) kosmetické přípravky; (5) farmaceutické přípravky.

Třídy výrobků a služeb:

3, 5

(210) O-191144

(111) **260574**

(220) 14.05.2003

(151) 26.01.2004

(540)



(594) Kombinovaná

(730) **Jiří Pálka**, Křižní 2195/6, Velké Meziříčí, 59401, CZ

(740) Ing. Marcela Filipenská, Polní 302/32, Žďár nad Sázavou, Žďár nad Sázavou 2, 59102

(511) (9) přístroje a nástroje elektrické, zejména kabely elektrické, elektrické vedení, materiály na elektrické vedení, kabely, vodiče, spony a spojky, svorky, koncovky, skříňové rozvaděče, skříňové akumulátorové, sítě bezpečnostní (ochranné), signalizační panely, rozvodné panely, domovní přístroje – zásuvky, spínače, jištění, rozvodné skříně; (17) materiály těsnící, ucpávací a izolační; (37) montáž, oprava a údržba elektrických zařízení; (42) poradenská činnost zařízení elektro.

Třídy výrobků a služeb:

9, 17, 37, 42

(210) O-191579

(111) **260769**

(220) 10.07.2003

(151) 26.01.2004

(540)



(593) Obrazová

(591) Barevná

(730) **POLMOS ZYRARDOW SPOLKA Z OGRANICZONA ODPOWIEDZIALNOSCIA**, ul. Mickiewicza 1-3, ZYRARDOW, 96-300, PL

(740) Šindelka & Lachmannová advokáti s.r.o., Mgr. Karel Šindelka, Slavětínská 1146/39, Praha 9, Klánovice, 19014

(511) (33) alkoholické nápoje, včetně vodky.

Třídy výrobků a služeb:

33

(210) O-193728

(111) **261047**
(220) 16.04.2003
(151) 24.02.2004
(540)



(594) Kombinovaná
(730) **Filmexport Praha s.r.o.**, Jaurisova 515/4, Praha 4 - Michle, 14000, CZ
(740) Mgr. David Müller, patentový zástupce, Filipova 2016/6, Praha 4, Chodov, 14800
(511) (9) nosiče informací všeho druhu v rozsahu třídy 9 se záznamem zvuku a nebo obrazu, např. videokazety, CD, DVD, publikace v elektronické podobě, on-line dostupné publikace v síti internet, počítače, mobilní telefony, počítačový software a dokumentace poskytovaná jako jednotka, interakční zábavní software, software pro počítačové hry, zařízení ke hrám na počítači a na videu, elektronické hry v rozsahu třídy 9, přístroje na přehrávání DVD disků, magnety, modemy; (16) obaly nosičů informací všeho druhu spadající do třídy 16, tiskoviny periodické a neperiodické, informační letáky a brožury, plakáty, fotografie, tiskoviny a jiné reklamní materiály pro reklamní a propagační účely, katalogy; (35) reklamní a propagační činnost i v síti internet, zprostředkovatelské služby a marketing v oblasti obchodu a služeb souvisejících s obchodními činnostmi, včetně informačních a databázových služeb.

Třídy výrobků a služeb:
9, 16, 35

(210) O-190778

(111) **261048**
(220) 16.04.2003
(151) 24.02.2004
(540)



(593) Obrazová
(730) **Kabát Karel**, Ke Karlovu 461/8, Praha 2, Nové Město, 12000, CZ
(740) Mgr. David Müller, patentový zástupce, Filipova 2016/6, Praha 4, Chodov, 14800
(511) (9) nosiče informací všeho druhu v rozsahu třídy 9 se záznamem zvuku a nebo obrazu, např. videokazety, CD, DVD, publikace v elektronické podobě, on-line dostupné publikace v síti internet, počítače, mobilní telefony, počítačový software a dokumentace poskytovaná jako jednotka, interakční zábavní software, software pro počítačové hry, zařízení ke hrám na počítači a na videu, elektronické hry v rozsahu třídy 9, přístroje na přehrávání DVD disků, magnety, modemy; (16) obaly nosičů informací všeho druhu spadající do třídy 16, tiskoviny periodické a neperiodické, informační letáky a brožury, plakáty, fotografie, tiskoviny a jiné reklamní materiály pro reklamní a propagační účely, katalogy; (35) reklamní a propagační činnost i v síti internet, zprostředkovatelské služby a marketing v oblasti obchodu a služeb souvisejících s obchodními činnostmi, včetně informačních a databázových služeb.

Třídy výrobků a služeb:
9, 16, 35

(210) O-190779

(111) **261102**
(220) 24.04.2003
(151) 24.02.2004
(540)



(594) Kombinovaná
(591) Barevná
(730) **Šourek Pavel**, Lohnského 900, Praha 5, 15200, CZ
(511) (35) reklamní a propagační služby, informační služby v oblasti reklamy, vylepování plakátů; (41) informační služby v oblasti kultury, tvorba dekorace, fotografování, organizování soutěží, pronájmy dekorací, sálů a technického vybavení pro kulturní akce.

Třídy výrobků a služeb:
35, 41

(210) O-191023

(111) **261135**
(220) 06.05.2003
(151) 24.02.2004
(540)



(594) Kombinovaná
(591) Barevná
(730) **MASO UZENINY PÍSEK, a.s.**, Novodvorská 1062/12, Praha 4, Lhotka, 14200, CZ
(511) (29) maso, ryby, drůbež a zvěřina, masné výrobky, masové výtahy, masové konzervy, paštiky, masné pomazánky, uzeniny, tepelně zpracované masné výrobky, veškeré zabijačkové výrobky, sádlo, slanina, balené masové zboží, masové konzervy, masové pomazánky a paštiky, masové polotovary; (40) řeznictví, zpracování masa a masných výrobků; (43) hostinská činnost, stravovací a ubytovací služby.

Třídy výrobků a služeb:
29, 40, 43

(210) O-191435

(111) **261191**
(220) 19.05.2003
(151) 24.02.2004
(540)



(594) Kombinovaná
(730) **RENOMIA, a. s.**, Holandská 874/8, Brno, Štýřice, 63900, CZ
(740) HAVEL & PARTNERS s.r.o., advokátní kancelář, Mgr. Robert Nešpůrek LL.M., advokát, Na Florenci 2116/15, Praha 1, Nové Město, 11000
(511) (35) organizační a ekonomické poradenství, poradenská činnost v oblasti risk managementu, zprostředkovatelská činnost v oblasti obchodu a obchodních služeb; (36) pojišťovnictví, finančnictví a peněžnictví, služby v

oblastí peněžnictví a pojišťovnictví včetně související zprostředkovatelské a makléřské činnosti, činnosti související s pojišťovací, zábrannou a zajišťovací činností, šetření ve finančních a pojistných záležitostech, likvidace pojistných událostí, zprostředkovatelská činnost v oblasti pojišťovnictví, nájem a pronájem nemovitostí; (41) přednášková a vzdělávací činnost; (42) vývoj a tvorba software, znalecké a odborné posudky a konzultace.

Třídy výrobků a služeb:

35, 36, 41, 42

(210) O-191703

(111) **261296**

(220) 30.05.2003

(151) 24.02.2004

(540)

BOHEMIA REGENT TRADIČNÍ ČESKÉ PIVO

(592) Slovní

(730) **Bohemia Regent a.s.**, Trocnovské nám. 124, Třeboň, 37901, CZ

(740) FISCHER IP s.r.o., Na hrobci 294/5, Praha 2, Nové Město, 12800

(511) (32) pivo, nealkoholické pivo, nealkoholické nápoje, minerální vody; (33) alkoholické nápoje.

Třídy výrobků a služeb:

32, 33

(210) O-192170

(111) **261315**

(220) 03.06.2003

(151) 24.02.2004

(540)

DABOND

(592) Slovní

(730) **J. & P. COATS, LIMITED**, 1 George Square, Glasgow G2 1AL, GB

(740) Rott, Růžička & Guttman a spol., Vyskočilova 1566, Praha 4, Michle, 14000

(511) (23) příze a nitě pro textilní účely.

Třídy výrobků a služeb:

23

(210) O-192281

(111) **261316**

(220) 03.06.2003

(151) 24.02.2004

(540)

NYLBOND

(592) Slovní

(730) **J. & P. COATS, LIMITED**, 1 George Square, Glasgow G2 1AL, GB

(740) Rott, Růžička & Guttman a spol., Vyskočilova 1566, Praha 4, Michle, 14000

(511) (23) příze a nitě pro textilní účely.

Třídy výrobků a služeb:

23

(210) O-192282

(111) **261467**

(220) 19.06.2003

(151) 24.02.2004

(540)



(594) Kombinovaná

(730) **BAWEL, s. r. o.**, Vratimovská 11/634, Ostrava - Kunčičky, 71800, CZ

(740) Ing. Libor Markes, patentový zástupce, Grohova 145/54, Brno, Veverí, 60200

(511) (12) pneumatiky a kola pozemních vozidel; (37) údržba a opravy motorových vozidel, služby pneuservisu včetně poradenství pro klienty pneuservisu; (40) zpracování odpadů, zpracování gumárenských směsí.

Třídy výrobků a služeb:

12, 37, 40

(210) O-192956

(111) **261513**

(220) 25.06.2003

(151) 24.02.2004

(540)



(594) Kombinovaná

(730) **MATTECH, s.r.o.**, K Myslivně 7/2183, Ostrava - Poruba, 70800, CZ

(511) (9) přístroje pro měření, měřicí clony, dýzy a Venturiho trubice a související zařízení pro průmyslové účely; (11) škrťací clony, dýzy a Venturiho trubice, přístroje pro topení, výrobu páry, pro rozvody a sanitární zařízení; (37) montáž, servis a opravy zařízení pro měřicí a tepelnou techniku; (42) vědecké a technologické služby a s nimi spojené návrhy zařízení pro průmyslové účely a pro použití v energetice, teplotě, petrochemii a plynárenství.

Třídy výrobků a služeb:

9, 11, 37, 42

(210) O-193114

(111) **262014**
(220) 05.06.2003
(151) 23.03.2004
(540)



(594) Kombinovaná
(730) **Jiří Císař**, ČSA 180, Břeclav 4, 69141, CZ
(740) JUDr. Aleš Zábrš, advokát, Na Beránce 57/2, Praha 6, Dejvice, 16000
(511) (35) inzertní, reklamní a propagační činnost, poskytování pomoci při provozu obchodu, obstaravatelská a zprostředkovatelská činnost v oblasti obchodu.
Třídy výrobků a služeb:
35
(210) O-192433

(111) **262598**
(220) 22.09.2003
(151) 23.03.2004
(540)



(594) Kombinovaná
(591) Barevná
(730) **FV - Plast, a.s.**, Pod Harfou 3/3, Praha 9, Vysočany, 19000, CZ
(740) Dobroslav Musil a partneři s.r.o., Zábrdovická 917/11b, Brno, Zábřovice, 61500
(511) (17) polotovary z plastických hmot, plastové těsnění; (20) výrobky z plastických hmot spadající do této třídy jako plastové tvarovky, krabice z umělých hmot, nádoby z umělých hmot (jako obaly), plastové úchytky pro kabely, hmoždinky z plastu, nekovové šrouby, nekovové těsnící uzávěry, nekovové uzávěry na nádoby, nekovové ventily, vodovodní ventily z umělých hmot.
Třídy výrobků a služeb:
17, 20
(210) O-196152

(111) **262905**
(220) 27.05.2003
(151) 10.05.2004
(540)

NATURELLA

(592) Slovní
(730) **The Procter & Gamble Company, společnost zřízená podle zákonů státu Ohio**, One Procter & Gamble Plaza, Cincinnati, OH, US
(740) PATENTSERVIS Praha a.s., Na Podkovce 281/10, Praha 4, Podolí, 14700
(511) (5) výrobky dámské hygieny včetně vložek a tampónů všech druhů, vnitřní absorbenty, vše pro dámskou ochranu.
Třídy výrobků a služeb:
5
(210) O-192006

(111) **262911**
(220) 30.05.2003
(151) 10.05.2004
(540)

TERAGAM

(592) Slovní
(730) **UJP PRAHA a.s.**, Nad Kamínkou 1345, Praha 5, Zbraslav, 15600, CZ
(740) Mgr. Jaroslav Topol, Na Zlatnici 301/2, Praha 4, Podolí, 14700
(511) (5) radioaktivní hmoty, využití jako zdroje záření pro lékařské účely; (10) přístroje zdravotnické techniky, radioterapeutické a radiodiagnostické přístroje, zdravotnická zařízení, jako jsou radioterapeutické ozařovny a jejich vybavení; (35) marketing, propagační činnost a inzerce, pomoc při řízení obchodní činnosti, obchodní administrativa; (37) opravy přístrojů zdravotnické techniky, opravy přístrojové techniky pro radioterapeutické ozařovny.
Třídy výrobků a služeb:
5, 10, 35, 37
(210) O-192145

(111) **263388**
(220) 17.09.2003
(151) 10.05.2004
(540)



(594) Kombinovaná
(730) **Svatopluk Pavlovský**, Potoční 1020/34, Odry, 74235, CZ
(740) Jansa, Mokřý, Otevřel & partneři s.r.o., advokátní kancelář, Mgr. et Mgr. Petr Mališ, advokát, Sokola Tůmy 743/16, Ostrava, Mariánské Hory, 70900
(511) (3) antistatické přípravky, aviváž, adstringentní přípravky pro kosmetické účely, antistatické přípravky pro použití v domácnosti, apretační přípravky, barviva na vlasy, barvy (kosmetické), přípravky pro bělení prádla, bělicí přípravky (pro kosmetické účely), bělicí a čistící prostředky na kůži, depilační přípravky, dezinfekční mýdla, deodoranty pro osobní potřebu, éterické oleje, přípravky na holení, holicí mýdlo, přípravky na odstraňování vodního kamene, kosmetické výrobky všeho druhu, kolínská voda, koupelové soli, krém na obuv, lak na vlasy, lak na nehty, leštící přípravky na nábytek, mycí prostředky všeho druhu, mýdla, nehty, odlakovače, pemza, přípravky k čištění, leštění, odmaštění a broušení, prací prostředky všeho druhu, řasy oční umělé a přípravky na řasy, šampony, toaletní prostředky, vody po holení, výrobky voňavkářské, vlasové vody, zubní pasty; (21) hřebeny, mycí houby a jiné toaletní náčiní, pomůcky a látky k čištění neobsažené v jiných třídách včetně košťat, mopů, smetáků, utěrek apod., kartáče a kartáčnický materiál, drátěnky, dávkovače mýdla, papírových ručníků a toaletního papíru, náčiní a nádobí pro domácnost a kuchyň zařazené v této třídě; (35) provozování sítě obchodů, obchodních středisek, marketů apod., řízení obchodní činnosti sítě obchodů, propagační, reklamní a inzertní činnost, provádění obchodních operací, předvádění zboží, zprostředkování obchodních záležitostí, zprostředkování v oblasti obchodu s výrobky uvedenými v seznamu.
Třídy výrobků a služeb:
3, 21, 35
(210) O-195978

(111) **263937**
(220) 14.04.2003
(151) 28.06.2004
(540)

PROMENÁDA

(592) Slovní
(730) **Milan Fiedler**, Čsl. legií 699, Jilemnice, 51401, CZ
(740) PROPATENT, Ing. Vlasta Sedláčková, patentový zástupce, Pod Pekařkou 107/1, Praha 4, Podolí, 14700
(511) (30) mlynářské, těstářenské, pekařské a cukrářské výrobky, cukrovinky, čokoláda a výrobky z ní, pochutiny a pokruty na bázi obilovin, jemné trvanlivé pečivo, sušenky, oplatky, káva, kakao, čaj, med, koření, omáčky a chuťové přísady patřící do tř. 30; (32) nealkoholické nápoje, minerální vody, pivo, sirupy, ovocné šťávy, mošty; (33) alkoholické nápoje.
Třídy výrobků a služeb:
30, 32, 33
(210) O-190632

(111) **264736**
(220) 14.11.2003
(151) 23.07.2004
(540)

POTEZ

(592) Slovní
(730) **SAFICHEM INVEST, a.s.**, Vídeňská 104, Vestec, 25250, CZ
(740) PEYTON legal advokátní kancelář s.r.o., Sokolovská 668/136d, Praha 8, Karlín, 18600
(511) (6) obecné kovy v surovém a polozpracovaném stavu a jejich slitiny, veškeré kovové výrobky zařazené do tř. 6; (7) stroje a obráběcí stroje, motory a hnací stroje (kromě těch pro pozemní vozidla), spojovací články spojů a převodové komponenty (kromě těch pro pozemní vozidla), stroje a zařízení pro potravinářský průmysl, energetiku a ekologii, jiné než ruční, stroje, zařízení pro dokončovací povrchové opracování, kompresory (stroje), kondenzátory páry jako součásti strojů, kondenzatorová zařízení, řídicí mechanismy pro stroje, hnací stroje nebo motory, konverzní přístroje, jeřáby, filtrační stroje, výměníky tepla (části strojů), motory, elektrické, kromě těch pro pozemní vozidla, hnací mechanismy kromě těch pro pozemní vozidla, pumpy (stroje), pumpy (části strojů a motorů), ventily, stroje na lisování odpadků, stroje na likvidaci odpadků, stroje na zpracování a přípravu potravin, příslušenství a součásti k výše uvedenému, stroje a strojní zařízení pro pivovary, cukrovary a chemické podniky, odstředivky pro oddělování látek, kapalin a hmot; (35) zprostředkovatelské služby v oblasti obchodu; (37) opravy, montáže, rekonstrukce, revize a zkoušky tlakových zařízení, kotlů a tlakových nádob, periodické zkoušky nádob na plyny, opravy, montáže a rekonstrukce strojů s mechanickým pohonem, montážní činnost v oblasti strojírenství, zámečnictví - servis a opravy, poradenské služby v oblasti výstavby, poradenská a konzultační činnost v oblasti strojírenství; (40) zpracování a úprava materiálů, zejména kovů - kovoobráběčství, kovovýroba, tváření, slévárenství, galvanizérství, nástrojářství, kovářství, zámečnictví - kovoobrábění, zpracování plastů a povrchové úpravy nekovových materiálů; (42) projektová a investiční činnost ve výstavbě, stavebně-technické expertizy.
Třídy výrobků a služeb:
6, 7, 35, 37, 40, 42
(210) O-198089

(111) **264768**
(220) 26.11.2003
(151) 23.07.2004
(540)



(594) Slovní grafická
(730) **Václav Růžička - RIVA GLASS**, Gen. Svoboda 301, Nový Bor, 47301, CZ
(740) PROPATENT, Ing. Vlasta Sedláčková, patentový zástupce, Pod Pekařkou 107/1, Praha 4, Podolí, 14700
(511) (11) svítidla všeho druhu v rámci této třídy včetně křišťálových lustrů; (21) výrobky z užitkového, hladkého a dekorativního skla, umělecké předměty ze skla; (35) obchodní činnost v oboru výše uvedených výrobků (zprostředkování obchodu, pomoc při řízení obchodu, obchodní poradenství).
Třídy výrobků a služeb:
11, 21, 35
(210) O-198542

(111) **265149**
(220) 27.08.2003
(151) 25.08.2004
(540)

Sherlog Security Car

(592) Slovní
(730) **SHERLOG Technology, a.s.**, Revoluční 767/25, Praha 1, Staré Město, 11000, CZ
(740) Rott, Růžička & Guttman a spol., Vyskočilova 1566, Praha 4, Michle, 14000
(511) (9) bezpečnostní zařízení a jejich součásti, vyhledávací a monitorovací zařízení vozidel po jejich odcizení, vysílače, spouštěcí zařízení, řídicí počítače, anténní systémy, zaměřovací přijímače, modulatory, aktivací vysílače, zobrazovací displeje, software; (12) zabezpečovací poplašná zařízení proti odcizení vozidel, zabezpečovací zařízení proti odcizení vozidel; (16) tiskoviny; (35) reklama, propagační činnost.
Třídy výrobků a služeb:
9, 12, 16, 35
(210) O-195293

(111) **265570**
(220) 10.12.2003
(151) 25.08.2004
(540)

motoforum^{CZ}
internetový motocyklový měsíčník

(594) Slovní grafická
(730) **Jaroslav Vavera**, E. Beneše 279/II, Soběslav, 39201, CZ
(511) (16) tiskoviny, časopisy; (38) šíření časopisu prostřednictvím internetu; (41) vydavatelství, nakladatelství.
Třídy výrobků a služeb:
16, 38, 41

(210) O-199035

(111) **265897**
(220) 15.05.2003
(151) 29.09.2004
(540)

KORMAK Praha

(592) Slovní
(730) **KORMAK Praha a.s.**, náměstí Bratří Jandusů 34/34, Praha 10, Uhřetěves, 10400, CZ
(740) Ing. Michal Jupa, patentový zástupce, Na Baních 1385, Praha 5 - Zbraslav, 15600
(511) (9) transformovny a rozvodny všech druhů v rámci této třídy, trafostanice a výzbroje trafostanic, kabelové rozvody, elektrické transformátory, elektrické rozvaděče, elektrické rozvodné krabice, desky, skříňky a panely, rozvodný systém včetně kabelů, hromosvody, elektrické vodiče a vedení, přístroje na zjišťování a lokalizaci izolačních závad, kompenzátory, zdroje napětí, elektrické ochrany v rozvodných soustavách, přístroje měřící elektřinu, zkratovací soupravy, kabelové koncovky a spojky, elektrický spojovací materiál, elektronické zabezpečovací systémy, televizní antény a satelitní systémy; (35) zprostředkovatelská, konzultační a poradenská činnost v oblasti obchodu, reklama, propagace, inserce a poskytování obchodních informací prostřednictvím všech druhů médií, marketing, automatizované zpracování dat; (37) stavby a opravy, zakládání a provádění staveb včetně jejich změn a udržování, provádění betonových konstrukcí, demolice budov, čištění budov a staveb, montáž, instalace a opravy vzduchotechnických a klimatizačních zařízení, kladení a opravy potrubí, provádění tepelných a hlukových izolací na potrubí, pokládání kabelů, zemní úpravy, instalace slaboproudých a silnoproudých rozvodů, montáž osvětlení a bleskosvodů, pronajímání strojů, nářadí a přístrojů pro stavebnictví, instalace, montáž, demontáž, údržba a opravy stavebních i technologických ocelových konstrukcí, kabelových mostů, čističek a kotelen, čerpacích a filtračních stanic, instalace, montáž, demontáž, údržba a opravy zařízení průmyslu kovového odpadu, stavba lešení, instalatérské, topenářské a izolační práce, vodoinstalace, údržbářské práce, měření, regulace a provádění zkoušek funkčnosti zařízení, vypracování stavebních a elektrotechnických revizí, stavební dozor a technická inspekce, instalace, opravy a servis elektrických strojů a přístrojů, montáž měřidel, montáž, opravy a revize vyhrazených elektrických zařízení, odborné poradenství v oblasti služeb uvedených v této třídě; (39) rozvody elektrické energie a elektřiny; (42) vědecké a technologické služby, inženýrská činnost v investiční výstavbě, vypracování znaleckých posudků, expertiz a studií, tvorba předpisů, konstruktérská a projekční činnost ve výstavbě a k realizaci projektů, projektování elektrických zařízení, zpracování dílenské i montážní dokumentace, poskytování informací v oblasti výpočetní techniky, tvorba software.

Třídy výrobků a služeb:
9, 35, 37, 39, 42

(210) O-191627

(111) **265898**
(220) 15.05.2003
(151) 29.09.2004
(540)



(594) Kombinovaná
(591) Barevná
(730) **KORMAK Praha a.s.**, náměstí Bratří Jandusů 34/34, Praha 10, Uhřetěves, 10400, CZ
(740) Ing. Michal Jupa, patentový zástupce, Na Baních 1385, Praha 5 - Zbraslav, 15600
(511) (9) transformovny a rozvodny všech druhů v rámci této třídy, trafostanice a výzbroje trafostanic, kabelové rozvody, elektrické transformátory,

elektrické rozvaděče, elektrické rozvodné krabice, desky, skříňky a panely, rozvodný systém včetně kabelů, hromosvody, elektrické vodiče a vedení, přístroje na zjišťování a lokalizaci izolačních závad, kompenzátory, zdroje napětí, elektrické ochrany v rozvodných soustavách, přístroje měřící elektřinu, zkratovací soupravy, kabelové koncovky a spojky, elektrický spojovací materiál, elektronické zabezpečovací systémy, televizní antény a satelitní systémy; (35) zprostředkovatelská, konzultační a poradenská činnost v oblasti obchodu, reklama, propagace, inserce a poskytování obchodních informací prostřednictvím všech druhů médií, marketing, automatizované zpracování dat; (37) stavby a opravy, zakládání a provádění staveb včetně jejich změn a udržování, provádění betonových konstrukcí, demolice budov, čištění budov a staveb, montáž, instalace a opravy vzduchotechnických a klimatizačních zařízení, kladení a opravy potrubí, provádění tepelných a hlukových izolací na potrubí, pokládání kabelů, zemní úpravy, instalace slaboproudých a silnoproudých rozvodů, montáž osvětlení a bleskosvodů, pronajímání strojů, nářadí a přístrojů pro stavebnictví, instalace, montáž, demontáž, údržba a opravy stavebních i technologických ocelových konstrukcí, kabelových mostů, čističek a kotelen, čerpacích a filtračních stanic, instalace, montáž, demontáž, údržba a opravy zařízení průmyslu kovového odpadu, stavba lešení, instalatérské, topenářské a izolační práce, vodoinstalace, údržbářské práce, měření, regulace a provádění zkoušek funkčnosti zařízení, vypracování stavebních a elektrotechnických revizí, stavební dozor a technická inspekce, instalace, opravy a servis elektrických strojů a přístrojů, montáž měřidel, montáž, opravy a revize vyhrazených elektrických zařízení, odborné poradenství v oblasti služeb uvedených v této třídě; (39) rozvody elektrické energie a elektřiny; (42) vědecké a technologické služby, inženýrská činnost v investiční výstavbě, vypracování znaleckých posudků, expertiz a studií, tvorba předpisů, konstruktérská a projekční činnost ve výstavbě a k realizaci projektů, projektování elektrických zařízení, zpracování dílenské i montážní dokumentace, poskytování informací v oblasti výpočetní techniky, tvorba software.

Třídy výrobků a služeb:
9, 35, 37, 39, 42

(210) O-191628

(111) **266048**
(220) 16.10.2003
(151) 29.09.2004
(540)

J HANÁK R

(592) Slovní
(730) **Boťy J HANÁK R, s.r.o.**, č. p. 20, Snovídky, 68333, CZ
(740) KANIA, SEDLÁK, SMOLA Patentová a známková kancelář, Mgr. Martina Dvořáková, Mendlovo nám. 1a, Brno, 60300
(511) (9) ochranné oděvy, ochranné rukavice a ochranná obuv proti úrazům, záření a ohni; (25) oděvy, pokrývky hlavy, rukavice, obuv.

Třídy výrobků a služeb:
9, 25

(210) O-196926

(111) **266102**
(220) 06.11.2003
(151) 29.09.2004
(540)

CLUB TEA

(592) Slovní
(730) **DRANA CZ s.r.o.**, Českých bratří 313, Náchod, 54701, CZ
(511) (29) ovoce, byliny a rostliny sušené.

Třídy výrobků a služeb:
29

(210) O-197705

(111) **266129**
(220) 14.11.2003
(151) 29.09.2004
(540)

ZVUPOTEZ

(592) Slovní
(730) **SAFICHEM INVEST, a.s.**, Vídeňská 104, Vestec, 25250, CZ
(740) PEYTON legal advokátní kancelář s.r.o., Sokolovská 668/136d, Praha 8, Karlín, 18600
(511) (6) obecné kovy v surovém a polozpracovaném stavu a jejich slitiny, veškeré kovové výrobky zařazené do tř. 6; (7) stroje a obráběcí stroje, motory a hnací stroje (kromě těch pro pozemní vozidla), spojovací články spojují a převodové komponenty (kromě těch pro pozemní vozidla), stroje a zařízení pro potravinářský průmysl, energetiku a ekologii, jiné než ruční, stroje, zařízení pro dokončovací povrchové opracování, kompresory (stroje), kondenzátory páry jako součásti strojů, kondenzační zařízení, řídicí mechanismy pro stroje, hnací stroje nebo motory, konverzní přístroje, jeřáby, zařízení pro dokončovací povrchové opracování, filtrační stroje, výměníky tepla (části strojů), motory elektrické, kromě těch pro pozemní vozidla, hnací mechanismy kromě těch pro pozemní vozidla, pumpy (stroje), pumpy (části strojů a motorů), ventily (součásti strojů), stroje na lisování odpadků, stroje na likvidaci odpadků, stroje na zpracování a přípravu potravin, příslušenství a součásti k výše uvedeným strojům a zařízením, stroje a strojní zařízení pro pivovary, cukrovary a chemické podniky, odstředivky pro oddělování látek, kapalin a hmot; (35) zprostředkovatelské služby v oblasti obchodu; (37) opravy, montáže, rekonstrukce, revize a zkoušky tlakových zařízení, kotlů a tlakových nádob, periodické zkoušky nádob na plyny, opravy, montáže a rekonstrukce strojů s mechanickým pohonem, montážní činnost v oblasti strojírenství; (40) zpracování a úprava materiálů, zejména kovů - kovoobráběčství, kovovýroba, tváření, slévárenství, galvanizérství, nástrojářství, kovářství, zpracování plastů a povrchové úpravy nekovových materiálů; (42) projektová a investiční činnost ve výstavbě, stavebně-technické expertízy, poradenské služby v oblasti výstavby, poradenská a konzultační činnost v oblasti strojírenství

Třídy výrobků a služeb:
6, 7, 35, 37, 40, 42

(210) O-198090

(111) **266670**
(220) 26.05.2003
(151) 26.10.2004
(540)

SVÁTKY HUDBY

(592) Slovní
(730) **Hudeček Václav**, Londýnská 334/83, Praha 2, Vinohrady, 12000, CZ
(511) (35) propagační činnost, reklama.

Třídy výrobků a služeb:
35

(210) O-191962

(111) **267401**
(220) 30.04.2003
(151) 29.11.2004
(540)

KONCERT HVĚZD

(592) Slovní
(730) **Agentura NKL s.r.o.**, Slovanský ostrov 226, Praha 1, Nové Město, 11000, CZ
(740) Vácha & Kolář, advokátní kancelář, JUDr. Aleš Kolář, advokát, Rumunská 21/29, Praha 2, Vinohrady, 12000
(511) (9) zvukové nosiče a zvukové obrazové záznamy včetně jejich příslušenství, nahrané i nenahrané, obaly na zvukové nosiče; (16) periodické i neperiodické tiskoviny všeho druhu, tiskárenské výrobky, pohledy, obtisky, fotografie, papírenské zboží; (35) propagační a reklamní činnost, marketing, obchodní poradenství, propagační a nabídkové materiály - tvorba, inzertní činnost, vydávání reklamních textů a tiskovin; (41) produkční, zprostředkovatelská a agenturní činnost v oblasti kultury, koncertní činnost, vystoupení výkonných umělců, koncertní síně, sály, pořádání hudebních produkcí, estrádní činnost, organizování zábavných soutěží, vydavatelská a nakladatelská činnost, nahrávání, půjčování, pronájem hudebních nosičů, poradenská a konzultační činnost v oblasti kultury, zastupování výkonných umělců.

Třídy výrobků a služeb:
9, 16, 35, 41
(210) O-191180

(111) **267402**
(220) 13.05.2003
(151) 29.11.2004
(540)

TURNÉ HVĚZD

(592) Slovní
(730) **Agentura NKL s.r.o.**, Slovanský ostrov 226, Praha 1, Nové Město, 11000, CZ
(740) Vácha & Kolář, advokátní kancelář, JUDr. Aleš Kolář, advokát, Rumunská 21/29, Praha 2, Vinohrady, 12000
(511) (9) zvukové nosiče a zvukové obrazové záznamy včetně jejich příslušenství, nahrané i nenahrané, obaly na zvukové nosiče; (16) periodické a neperiodické tiskoviny všeho druhu, tiskárenské výrobky, pohledy, obtisky, fotografie, papírenské zboží; (35) propagační a reklamní činnost, marketing, obchodní poradenství, propagační a nabídkové materiály - tvorba, inzertní činnost, vydávání reklamních textů a tiskovin; (41) produkční, zprostředkovatelská a agenturní činnost v oblasti kultury, koncertní činnost, provozování koncertní činnosti v koncertních sálech a na volných prostranstvích, pořádání hudebních produkcí, estrádní činnost, organizování zábavných soutěží, vydavatelská a nakladatelská činnost, nahrávání, půjčování, pronájem hudebních nosičů, poradenská a konzultační činnost v oblasti kultury, zastupování výkonných umělců.

Třídy výrobků a služeb:
9, 16, 35, 41
(210) O-191551

(111) **267515**
(220) 07.11.2003
(151) 29.11.2004
(540)



(594) Kombinovaná
(730) **POLYGAS, s.r.o.**, Kubelíkova 1224/42, Praha 3 - Žižkov, 13000, CZ
(740) PROPATENT, Ing. Vlasta Sedláčková, patentový zástupce, Pod Pekařkou 107/1, Praha 4, Podolí, 14700
(511) (6) kovové stavební materiály, dráty, kovové trubky; (17) nekovové ohebné trubky; (37) montáž, opravy, revize a zkoušky plynových zařízení, provádění staveb, jejich změn a odstraňování, vodoinstalatérství, topenářství, zámečnictví.

Třídy výrobků a služeb:
6, 17, 37
(210) O-197806

(111) **267991**
(220) 14.04.2004
(151) 29.11.2004
(540)



(594) Kombinovaná
(730) **J. K. - GAZA s.r.o.**, Kubištova 1099/2, Praha 4, 14000, CZ
(740) In. Michal Jupa, patentový zástupce, Na Baních 1385, Praha 5 - Zbraslav, 15600
(511) (29) maso, ryby, drůbež a zvěřina, masové výtažky, ovoce a zelenina konzervované, sušené a zavařené, želé, džemy, kompoty, vejce, mléko a mléčné výrobky, oleje a tuky jedlé; (30) káva, čaj, kakao, cukr, rýže, tapioka, ságo, kávové náhražky, mouka a přípravky z obilnin, chléb, pečivo, cukrovinky, zmrzlina, med, sirup melasový, droždí, prášky do těsta, sůl, hořčice, ocet, nálevy k ochucení, koření, led pro osvěžení; (32) piva, nealkoholické nápoje všeho druhu jako např. minerální vody, ovocné šťávy a nápoje, šumivé nápoje, sirupy a jiné přípravky k zhotovování nápojů; (33) alkoholické nápoje; (39) doprava, přeprava a skladování výrobků uvedených ve tř. 29, 30, 32 a 33.
Třídy výrobků a služeb:
29, 30, 32, 33, 39
(210) O-345458

(111) **273001**
(220) 18.07.2003
(151) 27.06.2005
(540)



(594) Kombinovaná
(591) Barevná
(730) **Economia, a.s.**, Pernerova 673/47, Praha 8, Karlín, 18600, CZ
(511) (9) nosiče informací všeho druhu v rozsahu tř.9, např. dat, obrazu a zvuku, elektronické publikace; (16) nosiče informací všeho druhu v rozsahu tř.16, např. tiskoviny a polygrafické výrobky, informační letáky a brožury, katalogy, vstupenky, fotografie, plakáty; (35) inzertní, reklamní a propagační služby, marketing, public relations; (38) šíření informací prostřednictvím komunikačních sítí, např. Internet, kabelových sítí, bezdrátových sítí a satelitních sítí; (41) výchovná, vzdělávací a zábavní činnost, pořádání odborných setkání, například školení, kurzů, konferencí a symposií, přednášek, organizování a pořádání soutěží (events), nakladatelská a vydavatelská činnost.
Třídy výrobků a služeb:
9, 16, 35, 38, 41
(210) O-194021

(111) **273020**
(220) 14.11.2003
(151) 27.06.2005
(540)

NORD

(592) Slovní
(730) **NORD - Poháněcí technika, s.r.o.**, Bečovská 1398/11, Praha 10 - Uhřetěves, 10400, CZ
(740) DANĚK & PARTNERS Advokátní a patentová kancelář, Ing. Dr. Vilém Daněk Ph.D., LL.M., patentový zástupce, Vinohradská 17, Praha 2, 12000
(511) (1) převodová kapalina; (7) převody redukční jiné než pro pozemní vozidla, převodovky jiné než pro pozemní vozidla, ozubené převody, ozubená soukolí, rychlostní stupně jiné než pro pozemní vozidla, převody pro stroje a zařízení, převodové mechanismy s výjimkou mechanismů pro pozemní vozidla, převodovky strojů, poháněcí technika jiná než pro pozemní vozidla, převodovky strojů, poháněcí technika jiná než pro pozemní vozidla.
Třídy výrobků a služeb:
1, 7
(210) O-198112

(111) **277121**
(220) 14.11.2003
(151) 14.12.2005
(540)

PRAGUE PHILHARMONIA

(592) Slovní
(730) **PKF - Prague Philharmonia, o.p.s.**, Burešova 1661/2, Praha 8, Kobylisy, 18200, CZ
(740) Mgr. Roman Fojtášek, advokát, Vinohradská 6, Praha 2, 12000
(511) (9) nosiče informací magnetické a elektronické, zejména, zvukových zvukově-obrazových a obrazových záznamů, nahané i nenahané - multimediální aplikace, zejména elektronické informační publikace, časopisy a periodika - počítačový software nahaný - přístroje pro reprodukci zvuku; (35) marketing a propagační činnost v oblasti kultury - obchodní poradenství v oboru nosičů informací - propagační a nabídkové materiály, včetně jejich rozšiřování - inzertní a propagační služby - obchodní zastupování třetích subjektů; (41) pořádání a management koncertní a zábavní činnosti, zejména hudebních, hudebně-dramatických a dramatických pořadů, koncertů a vystoupení, včetně uměleckých a zábavních soutěží - nahrávky zvukových a zvukově-obrazových záznamů - dabing - výroba rozhlasových a televizních pořadů - půjčování a pronájem nahrávacích studií a koncertních sálů, zvukových a obrazových nahrávacích zařízení, nahaných zvukových nosičů, zvukově-obrazových a obrazových záznamů, hudebních nástrojů, hudebnin a notového materiálu - agenturní a zprostředkovatelská činnost v oblasti kultury - výchovná činnost v oblasti kultury - služby nahrávacího studia, organizování a vedení odborných seminářů, konferencí a symposií - odborná poradenská a konzultační činnost v oblasti kultury, zejména v oboru hudební, hudebně-dramatické a dramatické tvorby, zábavních pořadů, uměleckých a zábavních soutěží a hudebnin, včetně zvukových a zvukově-obrazových záznamů.
Třídy výrobků a služeb:
9, 35, 41
(210) O-198085

(111) 277188
(220) 18.04.2003
(151) 22.12.2005
(540)



(594) Kombinovaná
(730) **Orkla Foods Česko a Slovensko a.s.**, Mělnická 133, Byšice, 27732, CZ
(740) THK Legal s.r.o., Přístavní 531/24, Praha 7, Holešovice, 17000
(511) (29) smažené potraviny, jako smažené řízky, karbanátky, sekaná, čerstvé, chlazené, mražené, salám, bramborové lupínky, bujón, vývar, přípravky na bujóny, čočka konzervovaná, drůbež (neživá), dřeh (ovocná), džemy, fazole konzervované, hrách konzervovaný, hranolky bramborové, humři (neživí), huspeniny, játra, játrová paštika, jedlé oleje, jedlé tuky, jelita, tlačěnka, kaviár, klobásy, párky, koblihy plněné brambory, koncentráty bujónové, koncentrované vývary, konzervy masové, konzervy rybí, konzervy zeleninové, koryši (s výjimkou živých), krevety (neživé), krokety, kysané zelí, langusty neživé, lanýže konzervované, losos, marmeláda, maso konzervované, masové extrakty, masné výrobky tepelně nepracované, masové šťávy (omáčky), měkkýši (neživí), mražené ovoce, mušle (neživé), nakládaná zelenina, nasolené potraviny, olivový olej, ovoce konzervované, ovoce zavařené, ovoce kandované, ovocně-zeleninové saláty, maso-zeleninové saláty, ovocné saláty, zeleninové saláty, rybí plátky, polévky, přípravky pro výrobu polévek, potraviny z ryb, ryby solené, ryby ve slaném nálevu, ryby s výjimkou živých, řepkový olej jedlý, sardinky, slanečci, sledi, slanina, slunečnicový olej jedlý, šťávy zeleninové na vaření, šunka, tofu, tukové pomazánky na chléb, tuky jedlé, tuňák, ústřice s výjimkou živých, uzenniny, vejce, vepřové sádlo, vnitřnosti, droby, dršťky, výtažky masové, zelenina v pikantním nálevu, zvěřina, žampiony konzervované, želatina, mražená zelenina; (30) popcorn (vločky obilné), cukr, hořčice, koblihy, jogurtová zmrzlina, kakao, kakaové nápoje, káva, kečup, koláče, koření, krekry, krupice, kuchyňská sůl, kvasnice, droždí v tabletách k nelékařským účelům, kypřící prášek, led přírodní nebo umělý, led pro osvěžení, listové těsto, majonéza a majonézové saláty, dresinky, makaróny, mandlové těsto, marinády, (chuťové přísady), máslové tukové těsto, látky na zjemnění masa pro domácnost, masové paštiky v těstě, masové pirožky zapečené v těstě, med, mouka potravinářská a výrobky z mouky, corn-flakes, nápoje čokoládové, kakaové, kávové, přísady do nápojů, nudle, ocet, ovesná kaše, potraviny na bázi ovesa, ovesné vločky, ozdoby na dorty jedlé, palačinky a pizzy čerstvé, chlazené, mražené, přísady do zmrzlin, pudinky, rajčatová omáčka, ravioli, rýže a výrobky z rýže, šerbet, přípravky na ztužení šlehačky, špagety, šťávy s výjimkou dresinků, těsta, těstoviny, těstovinové saláty, vlasové nudle, vločky, zákusky, zálivky na ochucení, zmrzlina, zmrzlinové poháry, knedlíky, sojová mouka; (31) zelenina čerstvá, ovoce čerstvé.

Třídy výrobků a služeb:

29, 30, 31

(210) O-190870

(111) 282194
(220) 14.10.2003
(151) 24.07.2006
(540)



(594) Kombinovaná
(730) **Společnost Franze Kafky, z.s.**, Široká 65/14, Praha 1, Josefov, 11000, CZ
(740) J&T advokátní kancelář s.r.o., JUDr. Jan Salmon, advokát, Revoluční 763/15, Praha 1, Staré Město, 11000
(511) (9) aparáty a přístroje vědecké, geodetické, fotografické, filmové, optické, přístroje pro vážení, měření, signalizaci, kontrolu, záchranu a přístroje učební, aparáty pro záznam, uchování, převod, přenos nebo reprodukci zvuku nebo obrazu, telefony, záznamníky, faxy, ústředny, magnetické nebo optické suporty zvukových nebo zvukově obrazových záznamů, automatické distributory a mechanismy na mince, zapisovací pokladny, kalkulační stroje, přístroje pro zpracování informací a počítače včetně jejich jednotlivých součástí a náhradních dílů ze třídy 9, baterie a články elektrické, počítačové hry s výstupem na PC nebo na TV, hrací skříně uváděné v činnost vhozením mince, reklamní přístroje na střídavé obrazy, reklama světelná, reklamní světelné přístroje, nosiče záznamů nahrané i nenahrané, videokazety nahrané i nenahrané, audiokazety nahrané i nenahrané, audiovizuální programy, audioprogramy, audiovizuální díla na nosičích, audiovizuální díla v digitální podobě, filmová díla, hudební díla na nosičích nebo v elektronické podobě, CD disky, software, hardware výpočetní techniky nebo komunikační nebo informační techniky, elektronické databáze a databázové produkty, informace a záznamy v elektronické podobě, informace a data a databáze a informační produkty na nosičích nebo i v elektronických, datových, informačních, počítačových a komunikačních sítích všeho druhu, související software a hardware, elektronické nebo datové nebo informační nebo komunikační nebo výpočetní sítě včetně jednotlivých součástí a náhradních dílů obsažených ve třídě 9, multimediální aplikace, elektronické multimediální nebo elektronické informační katalogy, elektronické časopisy, elektronická periodika a knihy v elektronické podobě; (16) papír, výrobky z papíru, plakáty, fotografie, kalendáře, pohlednice, gratulace, dopisní papíry, obálky, samolepky, obtisky, poznámkové bloky, omalovánky, activity books, balící papír, obaly všeho druhu papírové, listy, pytlíky a sáčky pro obalovou techniku, papírové tašky, papírové kapesníky, papírové ubrusy a ubrousky, tiskoviny, tiskopisy, časopisy, periodika, knihy, databázové produkty v papírové formě, databáze v papírové formě, tiskárenské výrobky, potřeby pro knižní vazby, umělecké nebo ozdobné předměty z papíru, obaly bublinkové (z umělých hmot), plastické obaly nezařazené do jiných tříd, pohledy ilustrované se zvukovou nahrávkou; (35) reklamní, inzertní a propagační činnost, marketing, reklamní, inzertní a propagační činnost prostřednictvím jakéhokoliv média, prostřednictvím telefonní sítě nebo datové sítě nebo informační sítě nebo elektronické sítě nebo komunikační sítě nebo počítačové sítě, poskytování informací a jiných informačních produktů komerčního nebo reklamního charakteru, pronájem reklamních míst, činnost reklamní agentury, činnost ekonomických a/nebo organizačních poradců, zprostředkování v obchodních vztazích, zprostředkovatelská činnost v obchodu, merchandising, franchising, pomoc při vedení a řízení obchodního podniku, personální agentura, personální poradenství, automatizované zpracování dat, pomoc při provozování obchodů a obchodních činností průmyslového nebo obchodního podniku, služby, které zahrnují záznam, přepis, vypracování, kompilaci přenášení nebo systematickosti písemných či datových či elektronických sdělení a záznamů jakož i využívání nebo kompilaci matematických a statistických údajů, propagace umělců; (41) nakladatelství a vydavatelství, ediční činnost, publikační činnost, redakční činnost, nahrávání nosičů zvukových nebo obrazově zvukových, půjčování nahraných zvukových a zvukově obrazových záznamů, tvorba audiovizuálních děl, TV produkce, filmová produkce, agenturní činnost v oblasti kultury, zprostředkování v oblasti kultury, umění, výchovy, zábavy a sportu, výchovná a vzdělávací činnost, umělecká činnost výkonných umělců a výtvarných umělců - v rámci této

třídy, soutěžní a zábavní činnost, zábavní nebo kulturní nebo vzdělávací představení, organizace společenských a kulturních akcí, organizace, provozování a provádění her a soutěží včetně veřejných, výstavní činnost v oblasti kultury nebo umění nebo zábavy nebo výchovy nebo vzdělávání, provozování tělovýchovných zařízení, pronájem a půjčování sportovních potřeb s výjimkou dopravních prostředků, půjčování zvukových nebo zvukově obrazových záznamů, půjčování knih, tiskovin, pronájem a půjčování audiopřístrojů, videopřístrojů, videorekordérů, videokamer, fotoaparátů, promítaček, rozhlasových a televizních přijímačů, filmů, uměleckých předmětů, půjčování a pronájem obrazů, dekorací, pronájem stadionů, tenisových dvorců, pronájem a půjčování potápěčské výstroje, pronájem a půjčování sportovního nářadí s výjimkou dopravních prostředků, provozování a/nebo pronájem fitness centra, osvětlová činnost směřující k obnově povědomí o středoevropském charakteru české kultury, o německy psané pražské literatuře a o tradicích židovské kultury, správa a osvěta týkající se děl Franze Kafky - v rámci této třídy, udělování kulturních a uměleckých cen; (43) služby stravovací, občerstvovací, restaurace, vinárny, kavárny, bufety, jídelny, půjčování židlí, stolů, prostrání a nápojového skla.

Třídy výrobků a služeb:

9, 16, 35, 41, 43

(210) O-196902

(111) 333745

(220) 08.04.2013

(151) 11.09.2013

(540)

pkf  prague philharmonia

(594) Kombinovaná

(730) PKF - Prague Philharmonia, o.p.s., Burešova 1661/2, Praha 8, Kobylisy, 18200, CZ

(740) Mgr. Roman Fojtásek, advokát, Vinohradská 6, Praha 2, 12000

(511) (9) informace, data a databáze a jiné informační produkty na magnetických a optických nosičích všeho druhu, zejména nahané a nenahané nosiče informací magnetické a elektronické, nosiče zvukových, zvukově-obrazových a obrazových záznamů, multimediální aplikace, kompaktní disky, pásky se zvukovými záznamy, 3D animace, elektronické informační publikace, časopisy, publikace a periodika, nahaný počítačový software, přístroje pro reprodukci zvuku a obrazu, přístroje pro snímání, záznam a reprodukci zvuku a obrazu, včetně jejich příslušenství, vše výše uvedené ve vztahu k hudební zábavě; (16) odborné a informační publikace a texty na papírových nosičích, zejména brožury a hudebniny, notový materiál, partitury, zpěvníky, propagační tiskoviny, letáky, texty, fotografie a fotografická alba, zejména z oboru hudební, hudebně-dramatické a divadelní tvorby, plakáty a papírové reklamní desky a poutače, etikety (vyjma textilních), reprodukce a grafiky, diáře a kalendáře, blahopřání, obaly z papíru a plastu, například etuje, desky a tašky, propagační a upomínkové předměty z papíru a plastu, vše výše uvedené ve vztahu k hudební zábavě; (35) marketing a propagační činnost v oblasti kultury, on-line inzerce a prezentace v počítačové síti Internet, inzertní a propagační služby, vše výše uvedené ve vztahu k hudební zábavě; (41) interpretace hudebního umění, pořádání a management koncertní, divadelní, výchovné a zábavní činnosti, zejména pořádání a management hudebních, hudebně-dramatických a dramatických pořadů, pořádání a management orchestrálních a komorních koncertů a vystoupení, festivalů, uměleckých a zábavních soutěží, služby umělecké agentury, organizace zájezdů, organizace uměleckých souborů a umělců, včetně hostování tuzemských a zahraničních umělců, tvorba a produkce koncertní činnosti a hudebně-dramatických pořadů a vystoupení, nahrávání zvukových, zvukově-obrazových a obrazových záznamů, dabingu, tvorba rozhlasových a televizních pořadů, fotografování a filmová produkce, ediční činnost, vydávání odborných publikací a materiálů v oblasti hudby na papírových a elektronických nosičích, půjčování a pronájem zvukových a obrazových nahrávacích zařízení, půjčování nahaných zvukových nosičů a zvukově-obrazových a obrazových záznamů, filmů, hudebních nástrojů, hudebnin a notového materiálu, výchovná a vzdělávací činnost v oblasti kultury,

pořádání výchovných koncertů a setkání s mládeží, rozšiřování uměleckých děl, zejména hudebních, zvukových, zvukově-obrazových a obrazových záznamů na papírových a elektronických nosičích, organizování a vedení odborných besed, seminářů, konferencí a festivalů, zajišťování služeb nahrávacích studií a sálů, vše výše uvedené ve vztahu k hudební zábavě.

Třídy výrobků a služeb:

9, 16, 35, 41

(210) O-503285

(111) 334681

(220) 30.04.2013

(151) 06.11.2013

(540)

**MARTA
a VĚRA**

(594) Kombinovaná

(730) ČESKÁ TELEVIZE, Na hřebenech II 1132/4, Praha 4, Podolí, 14700, CZ

(511) (9) antény, audiovizuální zařízení pro výuku, automaty hudební, hrací skříně uváděné do chodu vhozením mince, nástroje na určování azimutu, barometry, brýle, pouzdra na brýle, brýle sluneční, brýle proti slunci, brýlové řetízky, buzoly, směrové kompas, clony na oči, čističe nosičů zvukových záznamů, čočky kontaktní, čočky optické, čtecí zařízení v televizi, dalekohledy, diapositivy, promítací přístroje na diapositivy, diktafony, magnetické disky, kompaktní disky (audio-video), gramofonové desky, gramofonové jehly, disky optické, DVD přehrávače, elektronická pera (vizuální zobrazovací jednotky), elektronické oznamovací tabule, elektronické publikace (s možností stažení), epidiascopy, filmové kamery, exponované filmy, stříhací zařízení na filmy, kreslené filmy, fotoaparáty, hologramy, nosiče záznamů nahané i nenahané, audiovizuální programy, filmy, CD disky, DVD disky, obaly na CD disky nebo DVD disky nebo na nosiče záznamů, jezdecké přilby, kalkulačky, kalkulačky kapesní, exponované kinofilmy, klávesnice počítačové, krokoměry, magnetická média, magnetické disky, magnetické nosiče dat, magnetické pásky, magnetofony, magnety, magnety dekorativní, mincové mechanismy pro televizory, monitory, mikrofony, nosiče dat magnetické, nosiče dat optické, nosiče zvukových nahrávek, nosiče zvukových záznamů nahané i nenahané, audiovizuální díla na nosičích, audiovizuální díla v digitální podobě, programové vybavení pro počítače, interaktivní software, software, hardware výpočetní techniky, interaktivní databáze, elektronické databáze, multimediální aplikace, elektronické multimediální nebo elektronické multimediální katalogy, elektronické periodika a knihy v elektronické podobě, ochranné brýle pro sport, ochranné helmy pro sport, obrazovky, optické disky kompaktní CD ROM, plátna promítací, počítače, počítačové hry (programy), počítačové tiskárny, podložky pod myš, potápěčské masky, potápěčské oděvy, potápěčské rukavice, pravítka (měřicí přístroje), pravítka logaritmické, přehrávače kompaktních disků, přilby ochranné, přístroje pro reprodukci zvuku, rádia, signalizační píšťalky, sluchátka, snímače obrazu, skenery (zpracování dat), tampóny do uší pro potápěče, televizní přístroje, trojúhelníky výstražné pro vozidla, videokamery, videokazety, videopásky, vyučovací stroje, zápisník elektronický, závaží; (16) alba, atlasy, pouzdra s barvami (školní pomůcky), blahopřání, blahopřání hudební, bloky (papírníkové výrobky), brožury, papírové bryndáčky, časopisy, časopisy – komiksy, čínská tuš, desky (papírníkové výrobky), psací desky s klipsem na přidržování papíru, desky na dokumenty (šanon, pořadače), dopisní papír, držáky na psací potřeby, figurky (sošky) z papírové hmoty, fólie hliníková na balení potravin, fotografie, stojany na fotografie, zemské globusy, grafické reprodukce, grafiky, gummy na mazání, hlína modelovací, houbičky navlhčovací (kancelářské rukavice), hroty psacích per, chránící prstů (kancelářské potřeby), inkoust v tyčince, inkousty, kalamáře, kalendáře, kalendáře trhací, kancelářské potřeby, kromě nabytku, kancelářské sponky, papírové kapesníky, výrobky z kartónu, spadající do této třídy, karty, katalogy, kelímky papírové na mléčné výrobky, krabice na klobouky z lepenky, knihy, záložky do knih, knížky brožované, knižní záložky, vzory na kopírování, papírové kornouty, krabice lepenkové nebo papírové, kružítko, křída na psaní, laminovačky (- na dokumenty) pro použití v kanceláři, výrobky z lepenky spadající do této třídy, malířská plátna,

malířské stojany, malířské štětky, štětky, štětky na psaní, mapy, zeměpisné mapy, mašle papírové, materiály na pečetení, pomůcky na mazání, sáčky pro mikrovlnné trouby, misky na vodové barvy, materiály na modelování, nálepky (lepící pásky) pro kancelářské použití nebo pro domácnost, napínáčky, násadky na pera, noviny, nože na papír, obálky, obaly (papírnické výrobky), obaly na spisy, obtisky, ocelová pera, opeřadla na ruce pro malíře, ořezávací strojíky na tužky, ořezávatka na tužky, oznámení rodinných událostí (papírnické výrobky), palety pro malíře, papír, dopisní papír, papír kopírovací (pauzovací), pergamenový papír, papír sací, svítilny papír, poaletní papír, papír voskovaný, papír Xuan, papírenské výrobky spadající do této třídy, papírová prostírání, papírové ubrusy, papírové podložky pod sklenice, podložky pod pivní sklenice, papírové ubrusy, pastelky, pouzdra na pasy, pečete, penály, pera (kancelářské potřeby), pera plnicí, periodika, plakáty, plány, psací podložky, pomůcky učební, kromě přístrojů, pohlednice, poštovní známky, potřeby na psaní, poutače z papíru nebo lepenky, pouzdra na doklady, pouzdra na pera, pouzdra s psacími potřebami, papírové praporky, pravítka, prospekty, příručky, psací podložky, psací soupravy (sada psacích potřeb), publikace, papírové pytlíky jako obaly, razítka, razítka datovací, pouzdra na razítka, razítkovací podušky, ročenky, papírové ručníky, rýsovací nástroje, samolepky, samolepky pro domácnost a pro kancelářské potřeby, sešity, sešivačky, skicáky, stírátka na tabule, školní potřeby, tabule školní, těžítka, tikety, tiskopisy, tiskové typy, tiskoviny, tužky, tuhy do tužek, držátka na tužky, patentní tužky, uhly na kreslení, zápisníky, zpěvníky; (35) reklamní, inzertní a propagační činnost, marketing, inzertní poštou, licence na výrobky a služby ostatních (komerční správa), nábor zaměstnanců, pomoc při řízení obchodní činnosti, obchodní nebo podnikatelské informace, obchodní nebo podnikatelský průzkum, organizování výstav (komerčních nebo reklamních), personální poradenství, pořádání veletrhů pro obchodní a reklamní účely, průzkum trhu, průzkum veřejného mínění, zajišťování předplatného telekomunikačních služeb pro ostatní, merchandising, organizační zabezpečování televizního vysílání, předvádění zboží, příprava inzertních sloupků, reklama (propagace), reklama on-line v počítačové síti, aktualizování reklamních materiálů, pronájem reklamních materiálů, zaslání reklamních materiálů zákazníkům, rozšiřování reklamních nebo inzertních materiálů, sekretářské služby, služby v oblasti grafické úpravy pro reklamní účely, styky s veřejností, vydávání reklamních nebo náborových propagačních a inzertních textů, televizní reklama, obchodní vedení uměleckých agentur, zajišťování novinového předplatného (pro předplatitele); (38) telekomunikace, služby umožňující komunikaci jedné osoby s druhou, elektronická pošta, služby elektronických nástěnek (telekomunikační služby), informační kanceláře, vysílání kabelové televize, služby dálkových konferencí, počítačová komunikace, posílání zpráv, poskytování internetových diskusních fór, pronájem přístrojů pro přenos zpráv, pronájem přístupového času ke globálním počítačovým sítím, pronájem zařízení pro přenos informací, přenášení pomocí satelitních družic, přenos zpráv a obrazových informací pomocí počítače, půjčování telekomunikačních zařízení, telekonference (služby dálkových konferencí), teleshoppingové služby (poskytování televizních kanálů pro teleshoppingové služby), televizní vysílání, digitální vysílání, televizní vysílání programů, televizní vysílání zábavných, vzdělávacích, výchovných, soutěžních, diskusních a informačních pořadů, šíření elektronických časopisů, informací, elektronických periodik, knih v elektronické podobě, audio nebo audiovizuálních děl prostřednictvím informační nebo datové nebo elektronické nebo komunikační nebo telekomunikační nebo počítačové sítě, zejména Internetu, pomocí satelitů a jiné, informační služby na Internetu související s televizním vysíláním, služby na Internetu související s televizním vysíláním, provozování internetového serveru, provozování internetového portálu, zajištění prostoru pro webové stránky, poskytování portálu na Internetu, poskytování on-line platformy pro nahrávání, zpracování, přenos a aktualizaci dat, obrázků, fotografií, 3D aplikací, telexové služby, radiové vysílání, výzvy (služby poskytované rádiem, telefonem nebo jinými elektronickými komunikačními prostředky), zaslání zpráv; (41) dabing, nakladatelství a vydavatelství, ediční činnost, publikační činnost, nahrávání nosičů zvukových nebo obrazově zvukových, služby v oblasti digitálního zpracování obrazu, elektronické publikování (DTP), služby v oblasti estrád, tvorba a šíření audiovizuálních děl, zpravodajství, publicistika, televizní zpravodajství, TV produkce, tvorba programů, tvorba a výroba televizních a audiovizuálních programů, obrazové zpravodajství, filmová produkce, jiná než reklamní, filmová studia, filmová tvorba, filmové projekce, pronájem filmových promítaček a jejich příslušenství, půjčování filmů, fotografování, informace o možnostech zábavy, informace o výchově a vzdělávání, poskytování služeb v oblasti karaoke (hudební doprovod písní dle výběru zpěváka), výchovně zábavné klubové služby, kluby zdraví (služby), knihovny (půjčování knih), vydávání knih, koncertní síně, sály,

organizování a vedení konference, organizování a vedení kongresu, korespondenční kurzy, provozování muzea, služby nahrávacího studia, nahrávání videopásek, organizování kulturních nebo vzdělávacích výstav, organizace společenských a kulturních akcí, organizace, provozování a provádění her a soutěží i veřejných, provozování kina, organizování plesů, organizování vzdělávacích nebo zábavných soutěží, výstavní činnost v oblasti kultury nebo zábavy nebo výchovy nebo vzdělávání, zábavné parky, plánování a organizování večírků, pořádání soutěží krásy, poskytování on-line elektronických publikací (bez možnosti stažení), pronájem audio nahrávek, pronájem dekorací, pronájem kinematografických filmů, pronájem osvětlovacích zařízení pro divadla nebo televizní studia, pronájem rozhlasových a televizních přijímačů, provozování her on-line (z počítačové sítě), předprodej vstupenek, výroba divadelních nebo jiných představení, půjčování filmů, půjčování přenosných videokamer, půjčování videokamer, půjčování videopásek, psaní scénářů, pronájem rozhlasových a televizních přijímačů, organizování a vedení seminářů, služby v oblasti grafické úpravy, jiné než pro reklamní účely, studia nahrávací (služby), reportérské služby, školení, vyučování, výroba rozhlasových a televizních programů, televizní zábava, zveřejňování textů, kromě reklamních, tlumočení posunkové řeči, opatřování titulků, výuka, vzdělávací informace, nahrávání videopásek, stříhání videopásek, vydávání elektronických knih a časopisů on-line, vydávání textů, s výjimkou reklamních nebo náborových, výroba videofilmů, pronájem zvukového nahrávacího zařízení, živé představení, organizování živých vystoupení.

Třídy výrobků a služeb:

9, 16, 35, 38, 41

(210) O-504034

(111) 334779

(220) 15.04.2013

(151) 13.11.2013

(540)



(594) Kombinovaná

(591) Barevná

(730) Pivovary CZ Group a. s., Komenského 3622/33a, Přerov, Přerov I-Město, 75002, CZ

(740) LORENC IP advokátní a patentová kancelář s.r.o., Mgr. Lukáš Lorenc, advokát, Štefánikova 256/34, Praha 5, Smíchov, 15000

(511) (32) piva všeho druhu, včetně nealkoholického, míchané nápoje s obsahem piva, minerální vody, šumivé nápoje a jiné nápoje nealkoholické, nápoje a šťavy ovocné, sirupy a jiné přípravky pro zhotovení nápojů; (35) reklama, propagace a inzertní prostřednictvím všech druhů médií, marketing, zprostředkovatelská činnost v oblasti obchodu s reklamními materiály všeho druhu, zejména s výrobky ze skla, porcelánu a majoliky, s textilními výrobky jako jsou například trička, mikiny, zástěry, čepice, s ubrusy, papírenským zbožím, tácky, papírovými kelímky a kelímky z umělých hmot, etiketami, kalendáři, tiskovinami, publikacemi, časopisy a knihami, s pivem a nealkoholickými nápoji; (43) provozování pohostinství, restaurací a rychlého občerstvení, podávání nápojů, čepování piva, dočasné ubytování, služby zajišťující stravování a nápoje, hotelové služby, provoz hotelového ubytování, turistické noclehárny, penziony, rezervace hotelů, automaty (rychlé občerstvení), služby barů, bufety, jídelny a závodní jídelny, kavárny, restaurace, hostinská činnost, pronajímání jednacích místností, zásobování (catering).

Třídy výrobků a služeb:

32, 35, 43

(210) O-503522

(111) **334780**
(220) 15.04.2013
(151) 13.11.2013
(540)



- (594) Kombinovaná
(591) Barevná
(730) **Pivovary CZ Group a. s.**, Komenského 3622/33a, Přerov, Přerov I-Město, 75002, CZ
(740) LORENC IP advokátní a patentová kancelář s.r.o., Mgr. Lukáš Lorenc, advokát, Štefánikova 256/34, Praha 5, Smíchov, 15000
(511) (32) piva všeho druhu, včetně nealkoholického, míchané nápoje s obsahem piva, minerální vody, šumivé nápoje a jiné nápoje nealkoholické, nápoje a šťávy ovocné, sirupy a jiné přípravky pro zhotovení nápojů; (35) reklama, propagace a inzercie prostřednictvím všech druhů médií, marketing, zprostředkovatelská činnost v oblasti obchodu s reklamními materiály všeho druhu, zejména s výrobky ze skla, porcelánu a majoliky, s textilními výrobky jako jsou například trička, mikiny, zástěry, čepice, s ubrusy, papírenským zbožím, tácky, papírovými kelímkami a kelímky z umělých hmot, etiketami, kalendáři, tiskovinami, publikacemi, časopisy a knihami, s pivem a nealkoholickými nápoji; (43) provozování pohostinství, restaurací a rychlého občerstvení, podávání nápojů, čepování piva, dočasné ubytování, služby zajišťující stravování a nápoje, hotelové služby, provoz hotelového ubytování, turistické noclehárny, penziony, rezervace hotelů, automaty (rychlé občerstvení), služby barů, bufety, jídelny a závodní jídelny, kavárny, restaurace, hostinská činnost, pronajímání jednacích místností, zásobování (catering).

Třídy výrobků a služeb:

32, 35, 43

(210) O-503523

(111) **334969**
(220) 16.05.2013
(151) 27.11.2013
(540)

MUUUU

- (592) Slovní
(730) **MASO UZENINY PÍSEK, a.s.**, Novodvorská 1062/12, Praha 4, Lhotka, 14200, CZ
(511) (29) maso, ryby, drůbež a zvěřina, masné výrobky, masové výtázky, masové konzervy, paštiky, masné pomazánky, uzeniny, tepelně zpracované masné výrobky, veškeré zabijačkové výrobky, sádlo, slanina, balené masové zboží, masové pomazánky a paštiky, masové polotovary, lahůdky z výrobků spadajících do této třídy; (40) řeznictví, zpracování masa a masných výrobků; (43) hostinská činnost, stravovací a ubytovací služby.

Třídy výrobků a služeb:

29, 40, 43

(210) O-504470

(111) **334970**
(220) 16.05.2013
(151) 27.11.2013
(540)



MASO & UZENINY PÍSEK

- (594) Kombinovaná
(591) Barevná
(730) **MASO UZENINY PÍSEK, a.s.**, Novodvorská 1062/12, Praha 4, Lhotka, 14200, CZ
(511) (29) maso, ryby, drůbež a zvěřina, masné výrobky, masové výtázky, masové konzervy, paštiky, masné pomazánky, uzeniny, tepelně zpracované masné výrobky, veškeré zabijačkové výrobky, sádlo, slanina, balené masové zboží, masové pomazánky a paštiky, masové polotovary, lahůdky z výrobků spadajících do této třídy; (40) řeznictví, zpracování masa a masných výrobků; (43) hostinská činnost, stravovací a ubytovací služby.

Třídy výrobků a služeb:

29, 40, 43

(210) O-504471

(111) **334971**
(220) 16.05.2013
(151) 27.11.2013
(540)



PÍSECKÉ UZENINY

- (594) Kombinovaná
(591) Barevná
(730) **MASO UZENINY PÍSEK, a.s.**, Novodvorská 1062/12, Praha 4, Lhotka, 14200, CZ
(511) (29) maso, ryby, drůbež a zvěřina, masné výrobky, masové výtázky, masové konzervy, paštiky, masné pomazánky, uzeniny, tepelně zpracované masné výrobky, veškeré zabijačkové výrobky, sádlo, slanina, balené masové zboží, masové pomazánky a paštiky, masové polotovary, lahůdky z výrobků spadajících do této třídy; (40) řeznictví, zpracování masa a masných výrobků; (43) hostinská činnost, stravovací a ubytovací služby.

Třídy výrobků a služeb:

29, 40, 43

(210) O-504472

(111) **335102**
(220) 15.05.2013
(151) 04.12.2013
(540)

MÜSLI S ÚSMĚVEM

- (592) Slovní
(730) **BONAVITA, spol. s r.o.**, Hlavní 32, Kunice, Vidovice, 25163, CZ
(740) Hák, Janeček & Švestka, Patentová a známková kancelář, RNDr. Roman Hák, patentový zástupce, U průhonu 827/5, Praha 7, Holešovice, 17000
(511) (5) dietní potraviny, zejména z cereálií, upravené pro lékařské účely, vedlejší produkty zpracování cereálií, upravené pro léčebné účely, dietetické vlákniny, potrava pro kojence; (29) konzervované a sušené ovoce a zelenina, ovocná dřev a kůra z ovoce, oříšky zpracované, zeleninové a ovocné lupínky, bramborové lupínky, ovocný nebo zeleninový snack, mléčné výrobky, jogurty, sójové mléko, náhražky mléka; (30) výrobky a

polotovary z obilnin, výrobky a polotovary z mouky, pekařské výrobky, cereální výrobky různých tvarů, naturální, aromatizované, s polevou, potahované a/nebo směsné, zejména extrudované a pufované, cereální výrobky zdravé a racionální výživy, sójové výrobky a polotovary naturální, aromatizované, s polevou, potahované a/nebo směsné, cereální tyčinky, obilné vločky, ovesné vločky, kukuřičné lupínky, müsli, zejména müsli sypané, müsli zapékané, müsli tyčinky, snack na bázi cereálií, snack na bázi rýže, obilná kaše, ovesná kaše, popcorn, obilné klíčky pro lidskou spotřebu, rýže, rýžové koláčky, suchary, sušenky, jemné pečivo, cukrovinky, čokoládové i nečokoládové, čokoláda, marcipán.

Třídy výrobků a služeb:

5, 29, 30

(210) O-504414

(111) **335182**

(220) 08.04.2013

(151) 11.12.2013

(540)

pkf prague philharmonia

(592) Slovní

(730) **PKF - Prague Philharmonia, o.p.s.**, Burešova 1661/2, Praha 8, Kobylisy, 18200, CZ

(740) Mgr. Roman Fojtásek, advokát, Vinohradská 6, Praha 2, 12000

(511) (9) informace, data a databáze a jiné informační produkty na magnetických a optických nosičích všeho druhu, zejména nahrané a nenahrané nosiče informací magnetické a elektronické, nosiče zvukových, zvukově-obrazových a obrazových záznamů, multimediální aplikace, kompaktní disky, pásky se zvukovými záznamy, 3D animace, elektronické informační publikace, časopisy, publikace a periodika, nahraný počítačový software, přístroje pro reprodukci zvuku a obrazu, přístroje pro snímání, záznam a reprodukci zvuku a obrazu, včetně jejich příslušenství, vše výše uvedené ve vztahu k hudební zábavě; (16) odborné a informační publikace a texty na papírových nosičích, zejména brožury a hudebniny, notový materiál, partitury, zpěvníky, propagační tiskoviny, letáky, texty, fotografie a fotografická alba, zejména z oboru hudební, hudebně-dramatické a divadelní tvorby, plakáty a papírové reklamní desky a poutače, etikety (vyjma textilních), reprodukce a grafiky, diáře a kalendáře, blahopřání, obaly z papíru a plastu, například etuje, desky a tašky, propagační a upomínkové předměty z papíru a plastu, vše výše uvedené ve vztahu k hudební zábavě; (35) marketing a propagační činnost v oblasti kultury, on-line inzerce a prezentace v počítačové síti Internet, inzertní a propagační služby, vše výše uvedené ve vztahu k hudební zábavě; (41) interpretace hudebního umění, pořádání a management koncertní, divadelní, výchovné a zábavní činnosti, zejména pořádání a management hudebních, hudebně-dramatických a dramatických pořadů, pořádání a management orchestrálních a komorních koncertů a vystoupení, festivalů, uměleckých a zábavních soutěží, služby umělecké agentury, organizace zájezdů, organizace uměleckých souborů a umělců, včetně hostování tuzemských a zahraničních umělců, tvorba a produkce koncertní činnosti a hudebně-dramatických pořadů a vystoupení, nahrávání zvukových, zvukově-obrazových a obrazových záznamů, dabingu, tvorba rozhlasových a televizních pořadů, fotografování a filmová produkce, ediční činnost, vydávání odborných publikací a materiálů v oblasti hudby na papírových a elektronických nosičích, půjčování a pronájem zvukových a obrazových nahrávacích zařízení, půjčování nahraných zvukových nosičů a zvukově-obrazových a obrazových záznamů, filmů, hudebních nástrojů, hudebnin a notového materiálu, výchovná a vzdělávací činnost v oblasti kultury, pořádání výchovných koncertů a setkání s mládeží, rozšiřování uměleckých děl, zejména hudebních, zvukových, zvukově-obrazových a obrazových záznamů na papírových a elektronických nosičích, organizování a vedení odborných besed, seminářů, konferencí a festivalů, zajišťování služeb nahrávacích studií a sálů, vše výše uvedené ve vztahu k hudební zábavě.

Třídy výrobků a služeb:

9, 16, 35, 41

(210) O-503284

(111) **335535**

(220) 17.04.2013

(151) 03.01.2014

(540)

Babyn 

(594) Kombinovaná

(591) Barevná

(730) **FAGRON a.s.**, Holická 1098/31m, Olomouc, Hodolany, 77900, CZ

(740) Ing. Petr Soukup, patentový zástupce, tř. Svobody 43/39, Olomouc, 77900

(511) (3) výrobky kosmetické a voňavkářské v rámci této třídy, bylinné kosmetické přípravky, mýdla tuhá i tekutá, parfumerie, vonné oleje, éterické esence a silice, koupelové soli spadající do této třídy, výtažky z květin pro parfumerii, krémy, mléka, gely, emulze, vody a deodoranty pro osobní potřebu spadající do této třídy, toaletní přípravky, vlasové a ústní vody, pasty, prášky a vodičky pro čištění a ošetřování zubů, šampony tělové i vlasové, prostředky pro mytí a ošetřování rukou a vlasů, zejména kondicionéry, pomády, vlasová tužidla, spraye, laky, laky na nehty, prostředky pro ošetřování pokožky a odličování spadající do této třídy, zejména krémy na a po opalování, masážní krémy a emulze, regenerační krémy a vody, krémy a pěny po holení, vata a výrobky z vaty pro kosmetické účely, zejména tampony, polštářky, tyčinky spadající do této třídy, kosmetické neceséry, kosmetické tužky, pemza, líčidla včetně líčidel pro oči, řasenky, stíny, lesky, umělé nehty spadající do této třídy, dekorativní ozdoby na nehty, nehtové doplňky, dětská kosmetika, prostředky namáčecí (prací), mýdlové, saponátové, bezfosfátové, prací prostředky, bělicí přípravky v rámci této třídy, prostředky na odbarvování, moření a parfémování prádla, avivážní prostředky, přípravky na odmašťování, drhnutí, leštění a broušení, čisticí přípravky spadající do této třídy, prostředky k čištění sporáků, prostředky k čištění sanitární techniky, mýdla, včetně mýdel medicínálních, vonná dřeva, vonné sáčky do prádla, vlhčené hygienické a čisticí utěrky, kapesníky a ručníky napuštěné kosmetickými přípravky, antistatické přípravky pro použití v domácnosti; (5) výrobky farmaceutické a parafarmaceutické, vitamíny, přípravky pro lidi a zvířata obsahující minerály a stopové prvky, dietní a nutriční přípravky pro léčebné účely, medicínální sirupy, kombinované přípravky vitamínů, minerálů, stopových prvků a bylinných výtažků, potravinové doplňky i obohacené vitamíny nebo minerály nebo stopovými prvky, vitamínové přípravky, multivitaminové preparáty, minerály a multiminerálové preparáty, bylinné čaje, léčivé rostliny, dietetické látky upravené pro lékařské účely, bílkovinné přípravky nebo potrava pro lékařské účely, bylinné výtažky nebo sirupy, vitamínová výživa ve formě koncentrátů, proteinové koncentráty jako výživné přídavky k potravinám, léčivé cukrářské výrobky a cukrovinky s léčivými účinky, přípravky a poživatiny obsahující biologické katalyzátory pro fyzicky aktivní osoby, sportovce a rekonvalescenty, posilující poživatiny, extrakty a potraviny pro zvláštní výživu, dietetické a diabetické poživatiny a potraviny pro zvláštní výživu, potravní doplňky pro posílení imunity organismu a zlepšení zdraví v tuhém i tekutém stavu ve formě práškových směsí, kapek, sirupů, gelů, past, tablet, šumivých tablet, pastilek, dražé, tobolek, kapslí, bonbónů, želé, prášků, vše výše uvedené pro léčebné účely, diabetické a dietetické nápoje pro léčebné účely, přírodní pramenité a kojenecké vody pro léčebné účely, obohacené vitamínové nápoje a koncentráty pro léčebné účely, potravní doplňky rostlinného i živočišného původu ne pro léčebné účely.

Třídy výrobků a služeb:

3, 5

(210) O-503646

(111) **335638**
(220) 20.05.2013
(151) 03.01.2014
(540)



- (594) Kombinovaná
(591) Barevná
(730) **GACC spol. s r.o.**, Na Mlékárně 379, Tišnov, 66601, CZ
(740) JUDr. Aleš Zábřeh, advokát, Na Beránce 57/2, Praha 6, Dejvice, 16000
(511) (9) počítače, zařízení počítačů, programy počítačů (software), zejména docházkový, přístupový a stravovací software, programy operačních systémů, počítačové paměti; (37) instalace a opravy počítačů; (42) navrhování, vývoj a tvorba počítačových programů a hardware počítačů, analytické a výzkumné služby v průmyslu, počítačové systémové analýzy, poradenské služby v oblasti software a hardware, údržba počítačových programů, pronájem počítačového software a počítačů, projektové studie technické.

Třídy výrobků a služeb:
9, 37, 42

(210) O-504540

(111) **335640**
(220) 20.05.2013
(151) 03.01.2014
(540)

ELIKA

- (594) Slovní grafická
(730) **MARZOCCHI POMPE S.P.A.**, Via Grazia 2, 40069 ZOLA PREDOSA (BO), IT
(740) PATENTSERVIS Praha a.s., Na Podkovce 281/10, Praha 4, Podolí, 14700
(511) (7) čerpadla, čerpadla s hydraulickým a oleodynamickým pohonem, převody čerpadel s hydraulickým a oleodynamickým pohonem, kola s vnějším ozubením pro čerpadla s hydraulickým a oleodynamickým pohonem, zubová čerpadla se šroubovými zuby s hydraulickým a oleodynamickým pohonem, vše uvedené v této třídě.

Třídy výrobků a služeb:

7

(210) O-504547

(111) **335788**
(220) 11.04.2013
(151) 09.01.2014
(540)

**Cirkus
Bukowsky**

- (594) Slovní grafická
(730) **ČESKÁ TELEVIZE**, Na hřebenech II 1132/4, Praha 4, Podolí, 14700, CZ
(511) (9) antény, audiovizuální zařízení pro výuku, automaty hudební, hrací skříně uváděné do chodu vhozením mince, nástroje na určování azimutu, barometry, brýle, pouzdra na brýle, brýle sluneční, brýle proti slunci, brýlové řetízky, buzoly, směrové kompas, clony na oči, čističe nosičů zvukových záznamů, čočky kontaktní, čočky optické, čtecí zařízení v televizi, dalekohledy, diapozitivy, promítací přístroje na diapozitivy, diktafony, magnetické disky, kompaktní disky (audio-video), gramofonové desky, gramofonové jehly, disky optické, DVD přehrávače, elektronická pera (vizuální zobrazovací jednotky), elektronické oznamovací tabule, elektronické publikace (s možností stažení), epidiascopy, filmové kamery, exponované filmy, stříhací zařízení na filmy, kreslené filmy, fotoaparáty, hologramy, nosiče záznamů nahrané i nenahrané, audiovizuální programy, filmy, CD disky, DVD disky, obaly na CD disky nebo DVD disky nebo na nosiče záznamů, jezdecké přilby, kalkulačky, kalkulačky kapesní, exponované kinofilmy, klávesnice počítačové, krokoměry, magnetická média, magnetické disky, magnetické nosiče dat, magnetické pásky, magnetofony, magnety, magnety dekorativní, mincové mechanismy pro televizory, monitory, mikrofony, nosiče dat magnetické, nosiče dat optické, nosiče zvukových nahrávek, nosiče zvukových záznamů nahrané i nenahrané, audiovizuální díla na nosičích, audiovizuální díla v digitální podobě, programové vybavení pro počítače, interaktivní software, software, hardware výpočetní techniky, interaktivní databáze, elektronické databáze, multimediální aplikace, elektronické multimediální nebo elektronické multimediální katalogy, elektronická periodika a knihy v elektronické podobě, ochranné brýle pro sport, ochranné helmy pro sport, obrazovky, optické disky kompaktní CD ROM, plátna promítací, počítače, počítačové hry (programy), počítačové tiskárny, podložky pod myš, potápěčské masky, potápěčské oděvy, potápěčské rukavice, pravítka (měřicí přístroje), pravítko logaritmické, přehrávače kompaktních disků, přilby ochranné, přístroje pro reprodukci zvuku, rádia, signalizační píšťalky, sluchátka, snímače obrazu, skenery (zpracování dat), tampóny do uší pro potápěče, televizní přístroje, trojúhelníky výstražné pro vozidla, videokamery, videokazety, videopásky, vyučovací stroje, zápisník elektronický, závaží; (16) alba, atlasy, pouzdra s barvami (školní pomůcky), blahopřání, blahopřání hudební, bloky (papírnické výrobky), brožury, papírové bryndáčky, časopisy, časopisy – komiksy, čínská tuš, desky (papírnické výrobky), psací desky s klipsem na přidržování papíru, desky na dokumenty (šanon, pořadače), dopisní papír, držáky na psací potřeby, figurky (sošky) z papírové hmoty, fólie hliníková na balení potravin, fotografie, stojany na fotografie, zemské glóbusy, grafické reprodukce, grafiky, gumy na mazání, hlína modelovací, houbičky navlhčovací (kancelářské potřeby), hroty psacích per, chrániče prstů (kancelářské potřeby), inkoust v tyčince, inkousty, kalamáře, kalendáře, kalendáře trhací, kancelářské potřeby, kromě nábytku, kancelářské sponky, papírové kapesníky, výrobky z kartónu, spadající do této třídy, karty, katalogy, kelímky papírové na mléčné výrobky, krabice na klobouky z lepenky, knihy, záložky do knih, knížky brožované, knižní zarážky, vzory na kopírování, papírové kornouty, krabice lepenkové nebo papírové, kružítka, křída na psaní, laminovačky (-na dokumenty) pro použití v kanceláři, výrobky z lepenky spadající do této třídy, malířská plátna, malířské stojany, malířské štětce, štětce, štětce na psaní, mapy, zeměpisné mapy, mašle papírové, materiály na pečetení, pomůcky na mazání, sáčky pro mikrovlnné trouby, misky na vodové barvy, materiály na modelování, nálepky (lepící pásky) pro kancelářské použití nebo pro domácnost, napínáčky, násadky na pera, noviny, nože na papír, obálky, obaly (papírnické výrobky), obaly na spisy, obtisky, ocelová pera, opěradla na ruce pro malíře, ořezávací strojek na tužky, ořezávatka na tužky, oznámení rodinných událostí (papírnické výrobky), palety pro malíře, papír, dopisní papír, papír kopírovací (pauzovací), pergamenový papír, papír sací, svítilny papír, toaletní papír, papír voskovaný, papír Xuan, papírenské výrobky

spadající do této třídy, papírová prostírání, papírové ubrusy, papírové podložky pod sklenice, podložky pod pívni sklenice, papírové ubrusky, pastelky, pouzdra na pasy, pečetě, penály, pera (kancelářské potřeby), pera plnicí, periodika, plakáty, plány, psací podložky, pomůcky učební, kromě přístrojů, pohlednice, poštovní známky, potřeby na psaní, poutače z papíru nebo lepenky, pouzdra na doklady, pouzdra na pera, pouzdra s psacími potřebami, papírové praporečky, pravítka, prospekty, příručky, psací podložky, psací soupravy (sada psacích potřeb), publikace, papírové pytlíky jako obaly, razítka, razítka datovací, pouzdra na razítka, razítkovací podušky, ročenky, papírové ručníky, rýsovací nástroje, samolepky, samolepky pro domácnost a pro kancelářské potřeby, sešity, sešíváčky, skicáky, stírátka na tabule, školní potřeby, tabule školní těžítka, tikety, tiskopisy, tiskové typy, tiskoviny, tužky, tuhy do tužek, držátka na tužky, patentní tužky, uhly na kreslení, zápisníky, zpěvníky; (35) reklamní, inzertní a propagační činnost, marketing, inzerce poštou, licence na výrobky a služby ostatních (komerční správa), nábor zaměstnanců, pomoc při řízení obchodní činnosti, obchodní nebo podnikatelské informace, obchodní nebo podnikatelský průzkum, organizování výstav (komerčních nebo reklamních), personální poradenství, pořádání veletrhů pro obchodní a reklamní účely, průzkum trhu, průzkum veřejného mínění, zajišťování předplatného telekomunikačních služeb pro ostatní, merchandising, obchodně-organizační zabezpečování televizního vysílání, předvádění zboží, příprava inzertních sloupků, reklama (propagace), reklama on line v počítačové síti, aktualizování reklamních materiálů, pronájem reklamních materiálů, zaslání reklamních materiálů zákazníkům, rozšiřování reklamních nebo inzertních materiálů, sekretářské služby, služby v oblasti grafické úpravy pro reklamní účely, styky s veřejností, vydávání reklamních nebo náborových propagačních a inzertních textů, televizní reklama, obchodní vedení uměleckých agentur, zajišťování novinového předplatného (pro předplatitele); (38) pronájem přístupového času k internetovému serveru, přístup k internetovým portálům, služby internetových portálů v rámci této třídy, telekomunikace, služby umožňující komunikaci jedné osoby s druhou, elektronická pošta, služby elektronických nástěnek (telekomunikační služby), informační kanceláře, vysílání kabelové televize, služby dálkových konferencí, počítačová komunikace, posílání zpráv, poskytování internetových diskusních fór, pronájem přístrojů pro přenos zpráv, pronájem přístupového času ke globálním počítačovým sítím, pronájem zařízení pro přenos informací, přenášení pomocí satelitních družic, přenos zpráv a obrazových informací pomocí počítače, půjčování telekomunikačních zařízení, telekonference (služby dálkových konferencí), teleshoppingové služby (poskytování televizních kanálů pro teleshoppingové služby), televizní vysílání, digitální vysílání, televizní vysílání programů, televizní vysílání zábavných, vzdělávacích, výchovných, soutěžních, diskusních a informačních pořadů, šíření informací, informační služby na Internetu související s televizním vysíláním, služby na Internetu související s televizním vysíláním, telexové služby, rádiové vysílání, výzvy (služby poskytované rádiem, telefonem nebo jinými elektronickými komunikačními prostředky), zaslání zpráv; (41) šíření elektronických časopisů, elektronických periodik, knih v elektronické podobě, audio nebo audiovizuálních děl prostřednictvím informační nebo datové elektronické nebo komunikační nebo telekomunikační nebo počítačové sítě, zejména Internetu, pomocí satelitů a jiných sítí, dabing, nakladatelství a vydavatelství, ediční činnost, publikační činnost, nahrávání nosičů zvukových nebo obrazově zvukových, zajištění přístupového času pro webové stránky, služby v oblasti digitálního zpracování obrazu, poskytování přístupového času pro on-line platformy pro nahrávání, zpracování, přenos a aktualizaci dat, obrázků, fotografií, 3D aplikací, elektronické publikování (DTP), služby v oblasti estrád, tvorba a šíření audiovizuálních děl, zpravodajství, publicistika, televizní zpravodajství, TV produkce, tvorba programů, tvorba a výroba televizních a audiovizuálních programů, obrazové zpravodajství, filmová produkce, jiná než reklamní, filmová studia, filmová tvorba, filmové projekce, pronájem filmových promítaček a jejich příslušenství, půjčování filmů, fotografování, informace o možnostech zábavy, informace o výchově a vzdělávání, poskytování služeb v oblasti karaoke (hudební doprovod písní dle výběru zpěváka), výchovně zábavné klubové služby, kluby zdraví (služby), knihovny (půjčování knih), vydávání knih, koncertní síně, sály, organizování a vedení konference, organizování a vedení kongresu, korespondenční kurzy, provozování muzea, služby nahrávacího studia, organizování kulturních nebo vzdělávacích výstav, organizace společenských a kulturních akcí, organizace, provozování a provádění her a soutěží i veřejných, provozování kina, organizování plesů, organizování vzdělávacích nebo zábavných soutěží, výstavní činnost v oblasti kultury nebo zábavy nebo výchovy nebo vzdělávání, zábavné parky, plánování a organizování večírků, pořádání soutěží krásy, poskytování on-line elektronických publikací (bez možnosti stažení), pronájem audio nahrávek,

pronájem dekorací, pronájem kinematografických filmů, pronájem osvětlovacích zařízení pro divadla nebo televizní studia, pronájem rozhlasových a televizních přijímačů, provozování her on-line (z počítačové sítě), předprodej vstupenek, výroba divadelních nebo jiných představení, půjčování filmů, půjčování přenosných videokamer, půjčování videokamer, půjčování videopásek, psaní scénářů, pronájem rozhlasových a televizních přijímačů, organizování a vedení seminářů, služby v oblasti grafické úpravy, jiné než pro reklamní účely, studia nahrávací (služby), reportérské služby, školení, vyučování, výroba rozhlasových a televizních programů, televizní zábava, zveřejňování textů, kromě reklamních, tlumočení posunkové řeči, opatrování titulky, výuka, vzdělávací informace, nahrávání videopásek, střih videopásků, vydávání elektronických knih a časopisů on-line, vydávání textů, s výjimkou reklamních nebo náborových, výroba videofilmů, pronájem zvukového nahrávacího zařízení, živé představení, organizování živých vystoupení.

Třídy výrobků a služeb:

9, 16, 35, 38, 41

(210) O-503434

(111) **335805**

(220) 26.04.2013

(151) 09.01.2014

(540)

BONAVITA DOBRÉ Z OVSA

(592) Slovní

(730) **BONAVITA, spol. s r.o.**, Hlavní 32, Kunice, Vidovice, 25163, CZ

(740) Hák, Janeček & Švestka, Patentová a známková kancelář, RNDr. Roman Hák, patentový zástupce, U průhonu 827/5, Praha 7, Holešovice, 17000

(511) (5) dietetické a diabetické potraviny, a to cereální, zejména cereální extrudované výrobky a polotovary, vše upravené pro lékařské účely, jedlé rostlinné vlákniny ne pro výživu, diabetický chléb; (29) potraviny a hotová jídla sušená a konzervovaná, potraviny z masa, ryb, drůbeže, zvěřiny, upravené pro kuchyňské a průmyslové zpracování, mléko a mléčné výrobky, náhražky mléka; (30) pekařské, těstovinové a cukrářské výrobky a polotovary, cereální výrobky a polotovary různých tvarů, aromatisované, potahované, plněné a/nebo směsné, zejména extrudované, cereální koláčky, loupaný oves, mletý oves, mouka, ovesná mouka, výrobky z ovesné mouky, potraviny na bázi ovsa, obilné lupinky, ovesné vločky, ovesná kaše, jemné pečivo, sušenky, snack na bázi cereálií, müsli.

Třídy výrobků a služeb:

5, 29, 30

(210) O-503949

(111) **335844**

(220) 12.06.2013

(151) 09.01.2014

(540)

Anče

(592) Slovní

(730) **BEAS, a.s.**, 89, Choustníkovo Hradiště, 54442, CZ

(511) (30) pekařské, mlynářské a cukrářské výrobky, chléb, pečivo, rohlíky, housky, cukrovinky, mouka a přípravky z obilovin.

Třídy výrobků a služeb:

30

(210) O-505207

(111) **335845**

(220) 12.06.2013

(151) 09.01.2014

(540)

Kedr

(592) Slovní

(730) **BEAS, a.s.**, 89, Choustníkovo Hradiště, 54442, CZ

(511) (30) pekařské, mlynářské a cukrářské výrobky, chléb, pečivo, rohlíky, housky, cukrovinky, mouka a přípravky z obilovin.

Třídy výrobků a služeb:

30

(210) O-505210

počítačové sítě, zejména Internetu, pomocí satelitů a jiných sítí, dabing, nakladatelství a vydavatelství, ediční činnost, publikační činnost, nahrávání nosičů zvukových nebo obrazově zvukových, služby v oblasti digitálního zpracování obrazu, elektronické publikování (DTP), služby v oblasti estrád, tvorba a šíření audiovizuálních děl, zpravodajství, publicistika, televizní zpravodajství, TV produkce, tvorba programů, tvorba a výroba televizních a audiovizuálních programů, obrazové zpravodajství, filmová produkce, jiná než reklamní, filmová studia, filmová tvorba, filmové projekce, obrazové psaní scénářů, pronájem filmových promítaček a jejich příslušenství, půjčování filmů, fotografování, informace o možnostech zábavy, informace o výchově a vzdělávání, poskytování služeb v oblasti karaoke (hudební doprovod písní dle výběru zpěváka), výchovně zábavné klubové služby, kluby zdraví (služby), knihovny (půjčování knih), vydávání knih, koncertní síně, sály, organizování a vedení konference, organizování a vedení kongresu, korespondenční kurzy, provozování muzea, služby nahrávacího studia, organizování kulturních nebo vzdělávacích výstav, organizace společenských a kulturních akcí, organizace, provozování a provádění her a soutěží i veřejných, provozování kina, organizování plesů, organizování vzdělávacích nebo zábavných soutěží, výstavní činnost v oblasti kultury nebo zábavy nebo výchovy nebo vzdělávání, zábavné parky, plánování a organizování večírků, pořádání soutěží krásy, poskytování on-line elektronických publikací (bez možnosti stažení), pronájem audio nahrávek, pronájem dekorací, pronájem kinematografických filmů, pronájem osvětlovacích zařízení pro divadla nebo televizní studia, pronájem rozhlasových a televizních přijímačů, předprodej vstupenek, výroba divadelních nebo jiných představení, půjčování filmů, půjčování přenosných videokamer, půjčování videokamer, půjčování videopásek, psaní scénářů, organizování a vedení seminářů, služby v oblasti grafické úpravy, jiné než pro reklamní účely, studia nahrávací (služby), reportérské služby, školení, vyučování, výroba rozhlasových a televizních programů, televizní zábava, zveřejňování textů, kromě reklamních, tlumočení posunkové řeči, opatřování titulky, výuka, vzdělávací informace, nahrávání videopásek, střih videopásků, vydávání elektronických knih a časopisů on-line, vydávání textů, s výjimkou reklamních nebo náborových, výroba videofilmů, pronájem zvukového nahrávacího zařízení, živé představení, organizování živých vystoupení, výchovná činnost, školení, sportovní činnost.

Třídy výrobků a služeb:

9, 16, 35, 38, 41

(210) O-503712

(111) **336010**
(220) 09.04.2013
(151) 22.01.2014
(540)



(594) Kombinovaná
(591) Barevná
(730) **Milahelp s.r.o.**, Nová 252, Sušice, Sušice II, 34201, CZ
(511) (35) produkce (výroba) reklamních filmů, reklama, reklama (propagace), reklama on-line v počítačové síti, zaslání reklamních materiálů zákazníkům, aktualizování reklamních materiálů, rozšiřování reklamních materiálů zákazníkům (letáky, prospekty, tisky, vzorky), psaní reklamní textů, služby v oblasti grafické úpravy pro reklamní účely, televizní reklama; (38) bezdrátové vysílání, počítačová komunikace, posílání zpráv, poskytování internetových diskusních fór, poskytování on-line fór, přenos digitálních souborů, přenos zpráv a obrázků pomocí počítačů, přenos zpráv a obrazových informací pomocí počítače, televizní vysílání, rozhlasové vysílání, zaslání zpráv; (41) dabing, elektronické publikování (DTP), filmová produkce, jiná než reklamní, služby filmového studia, filmové projekce, fotografování, hudební produkce, poskytování informací o možnostech zábavy, o výchově a vzdělávání, výchovně-zábavné klubové služby, služby nahrávacího studia, obrazové zpravodajství, organizování vzdělávacích nebo zábavných soutěží, poskytování on-line elektronických publikací bez možnosti stažení, pronájem audio nahrávek, psaní scénářů, psaní textů jiných než reklamních, půjčování filmů, reportérské služby,

rozhlasová zábava, výroba rozhlasových a televizních programů, služby v oblasti grafické úpravy jiné než pro reklamní účely, televizní zábava, psaní textů kromě reklamních, zveřejňování textů kromě reklamních, opatřování titulky, výroba videofilmů, vydávání textů s výjimkou reklamních nebo náborových, služby zábavy, televizní zábava, zábava, pobavení, zpravodajské služby, půjčování filmů, reportérské služby.

Třídy výrobků a služeb:

35, 38, 41

(210) O-503303

(111) **336064**
(220) 04.06.2013
(151) 22.01.2014

(540) **IBALGIN. NATŘETE TO BOLESTI.**

(592) Slovní
(730) **SANOFI**, 54 rue La Boétie, Paris, 75008, FR
(740) C|K|T ČERVENKA TURKOVÁ & PARTNERS Advokátní, patentová a známková kancelář, Mgr. Radka Červenková, advokátka, Anny Letenské 34/7, Praha 2, Vinohrady, 12000
(511) (5) farmaceutický přípravek obsahující ibuprofen s protizánětlivými, antipyretickými a analgetickými vlastnostmi kromě použití v dermatologii.

Třídy výrobků a služeb:

5

(210) O-504968

(111) **336148**
(220) 08.04.2013
(151) 29.01.2014
(540)



(594) Kombinovaná
(730) **Havlová Květa**, Zeyerova Alej 1838/12, Praha 6 - Břevnov, 16200, CZ
Havel Vladimír, Zeyerova Alej 1838/12, Praha 6 - Břevnov, 16200, CZ
(511) (5) čaje pro léčebné účely; (30) čaje všeho druhu (pro jiné než léčebné účely); (35) propagační a reklamní činnost a poskytování reklamních materiálů zákazníkům, velkoobchodní a maloobchodní činnost s čajem a čajovými proprietami; (41) společenské a kulturní akce - prezentace čajového umění; (43) občerstvení - čajovny.

Třídy výrobků a služeb:

5, 30, 35, 41, 43

(210) O-503293

(111) **336151**
(220) 12.04.2013
(151) 29.01.2014
(540)

ubytování, turistické noclehárny, penziony, rezervace hotelů, automaty na rychlé občerstvení, služby barů, bufety, jídelny a závodní jídelny, kavárny, restaurace, hostinská činnost, pronajímání jednacích místností, zásobování.

Třídy výrobků a služeb:
32, 35, 43

(210) O-504303



(594) Kombinovaná
(591) Barevná
(730) **LIKO-S, a.s.**, U Splavu 1419, Slavkov u Brna, 68401, CZ
(740) Patentový zástupce, Doc. Ing. Jindřich Špaček, CSc., Svatopluka Čecha 106A, Brno, 61200

(511) (6) kovové stavební materiály, montované stavby kovové, montované stavby kovové s přestavitelnými prvky a s měnitelnou dispozicí, kovové stavební materiály přenosné, stavební prvky kovové, interiérové stavební materiály jako montované vnitřní příčky kovové, schody kovové, stavební dílce kovové, obkladové desky a dlaždice kovové, dveře kovové, dveře kovové odolné proti ohni, dveřní rámy kovové, okenní kování kovové, okenní rámy kovové, okna kovová, kovové okenní stavěče, haly kovové montované, závěsy kovové, kovové závěsné systémy pro stropní podhledy, panely kovové, kovové stavební dílce, kovové trubky, kovové lišty pro stavbu stropů a zdí, válcované profily z plechu, protlačované kovové profily, polotovary pro kovové stavební prvky, polotovary pro kovová okna a dveře, armatury kovové do betonu; (17) materiály těsnící, ucpávací a izolační, těsnění, nástřikové hmoty s tepelně a zvukově izolačními vlastnostmi, nástřikové těsnící plísňím rezistentní hmoty; (19) nekovové montované stavby kancelářských, výrobních, skladovacích, obytných a rekreačních budov, nekovové montované stavby s přestavitelnými prvky a s měnitelnou dispozicí, interiérové stavební materiály jako montované vnitřní nekovové, nekovové panely pro obklady stěn, stěny dřevěné, panely dřevěné; (37) stavby a opravy, montážně stavební práce, montování staveb a interiérů, speciální úpravy akustických vlastností interiérů, instalace akustických (zvukově izolačních) panelů, montáže sádrokartonových dílců, montáže dělicích stěn a přiček, montáže sádrokartonových systémů, stavební inženýrské práce, stavby (nadzemní i podzemní), provádění průmyslových staveb, bytových a občanských staveb a staveb inženýrských, tepelné izolace, hlukové izolace, provádění tepelných a akustických izolací staveb (interiérů, fasád i střech) formou nástřiků, izolační práce, pokládání podlah, opravy a udržování staveb, malířské, lakýrnícké a tapetářské práce, čištění staveb, ošetřování dřevěných staveb, konstrukcí, nábytku a jiných výrobků, instalace klimatizace.

Třídy výrobků a služeb:
6, 17, 19, 37

(210) O-503502

(111) **336164**
(220) 10.05.2013
(151) 29.01.2014
(540)

Litovel Radler Red Orange

(592) Slovní
(730) **Pivovary CZ Group a. s.**, Komenského 3622/33a, Přerov, Přerov I-Město, 75002, CZ
(740) LORENC IP advokátní a patentová kancelář s.r.o., Mgr. Lukáš Lorenc, advokát, Štefánikova 256/34, Praha 5, Smíchov, 15000
(511) (32) piva všeho druhu, včetně nealkoholického, míchané nápoje s obsahem piva, minerální vody, šumivé nápoje a jiné nápoje nealkoholické, nápoje a šťávy ovocné, sirupy a jiné přípravky pro zhotovení nápojů; (35) reklama, propagace a inzercí prostřednictvím všech druhů médií, marketing, zprostředkovatelská činnost v oblasti obchodu s reklamními materiály všeho druhu, zejména s výrobky ze skla, porcelánu a majoliky, s textilními výrobky jako jsou například trička, mikiny, zástěry, čepice, s ubrusy, papírenským zbožím, tácky, papírovými kelímkami a kelímkami z umělých hmot, etiketami, kalendáři, tiskovinami, publikacemi, časopisy a knihami, s pivem a nealkoholickými nápoji; (43) provozování pohostinství, restaurací a rychlého občerstvení, podávání nápojů, čepování piva, dočasné ubytování, služby zajišťující stravování a nápoje, hotelové služby, provoz hotelového

(111) **336165**
(220) 10.05.2013
(151) 29.01.2014
(540)



(594) Kombinovaná
(591) Barevná
(730) **Pivovary CZ Group a. s.**, Komenského 3622/33a, Přerov, Přerov I-Město, 75002, CZ
(740) LORENC IP advokátní a patentová kancelář s.r.o., Mgr. Lukáš Lorenc, advokát, Štefánikova 256/34, Praha 5, Smíchov, 15000
(511) (32) piva všeho druhu, včetně nealkoholického, míchané nápoje s obsahem piva, minerální vody, šumivé nápoje a jiné nápoje nealkoholické, nápoje a šťávy ovocné, sirupy a jiné přípravky pro zhotovení nápojů; (35) reklama, propagace a inzercí prostřednictvím všech druhů médií, marketing, zprostředkovatelská činnost v oblasti obchodu s reklamními materiály všeho druhu, zejména s výrobky ze skla, porcelánu a majoliky, s textilními výrobky jako jsou například trička, mikiny, zástěry, čepice, s ubrusy, papírenským zbožím, tácky, papírovými kelímkami a kelímkami z umělých hmot, etiketami, kalendáři, tiskovinami, publikacemi, časopisy a knihami, s pivem a nealkoholickými nápoji; (43) provozování pohostinství, restaurací a rychlého občerstvení, podávání nápojů, čepování piva, dočasné ubytování, služby zajišťující stravování a nápoje, hotelové služby, provoz hotelového ubytování, turistické noclehárny, penziony, rezervace hotelů, automaty na rychlé občerstvení, služby barů, bufety, jídelny a závodní jídelny, kavárny, restaurace, hostinská činnost, pronajímání jednacích místností, zásobování.
Třídy výrobků a služeb:
32, 35, 43
(210) O-504307

(111) **336190**
(220) 31.05.2013
(151) 29.01.2014
(540)



(594) Kombinovaná
(730) **GRENA, a.s.**, Třída Čs. armády 541, Veselí nad Lužnicí, Veselí nad Lužnicí II, 39181, CZ
(740) Ing. Václav Kratochvíl, Husníkova 2086/22, Praha 13, 15800
(511) (17) materiály pro zvukovou, tepelnou, protipožární a hygienickou izolaci, fólie z plastických hmot – v rámci této třídy, lamináty z plastických hmot – v rámci této třídy, izolační materiály, cementovláknité desky izolační; (19) nekovové stavební protipožární prvky a konstrukce, nekovové nehořlavé protipožární desky určené pro obklady stěn a stropů, nekovové zavěšené podhledy, nekovové výplně protipožárních dveří a obložky zárubní, nekovové ploty, podlahy a dveře, cementovláknité desky; (42) technické

poradenství v oblasti návrhů vybavení interiérů, navrhování interiérů, navrhování a projektování nábytku na zakázku, odborná poradenská a techniko-technologická a konzultační činnost v oblasti protipožární ochrany staveb.

Třídy výrobků a služeb:

17, 19, 42

(210) O-504908

(111) **336199**
(220) 13.06.2013
(151) 29.01.2014
(540)



(594) Kombinovaná
(591) Barevná
(730) **PRIMATOR a.s.**, Dobrošovská 130, Náchod, 54701, CZ
(511) (32) pivo.

Třídy výrobků a služeb:

32

(210) O-505250

(111) **336325**
(220) 12.04.2013
(151) 05.02.2014
(540)

Litovel Pomelo free

(592) Slovní
(730) **Pivovary CZ Group a. s.**, Komenského 3622/33a, Přerov, Přerov I-Město, 75002, CZ
(740) LORENC IP advokátní a patentová kancelář s.r.o., Mgr. Lukáš Lorenc, advokát, Štefánikova 256/34, Praha 5, Smíchov, 15000
(511) (32) piva všeho druhu, včetně nealkoholického, míchané nápoje s obsahem piva, minerální vody, šumivé nápoje a jiné nápoje nealkoholické, nápoje a šťávy ovocné, sirupy a jiné přípravky pro zhotovení nápojů; (35) reklama, propagace a inzercie prostřednictvím všech druhů médií, marketing, zprostředkovatelská činnost v oblasti obchodu s reklamními výrobky všeho druhu, zejména s výrobky ze skla, porcelánu a majoliky, s textilními výrobky, jako jsou trička, mikiny, zástěry a čepice, s ubrusy, papírenským zbožím, tácky, papírovými kelímky a kelímky z umělých hmot, etiketami, kalendáři, tiskovinami, publikacemi, časopisy a knihami, s pivem a s nealkoholickými nápoji; (43) provozování pohostinství, restaurací a rychlého občerstvení, podávání nápojů, čepování piva, dočasné ubytování, služby zajišťující stravování a nápoje, hotelové služby, provoz hotelového ubytování, turistické noclehárny, penziony, rezervace hotelů, provozování automatů na rychlé občerstvení, služby barů, bufety, jídelny a závodní jídelny, kavárny, restaurace, hostinská činnost, pronajímání jednacích místností, zásobování.

Třídy výrobků a služeb:

32, 35, 43

(210) O-503489

(111) **336341**
(220) 28.05.2013
(151) 05.02.2014
(540)



(594) Kombinovaná
(591) Barevná
(730) **AGRO - Měřín, a.s.**, Zarybník 516, Měřín, 59442, CZ
(740) Ing. Marcela Filipenská, Polní 302/32, Žďár nad Sázavou, Žďár nad Sázavou 2, 59102
(511) (5) nápoje léčivé, alkohol pro léčebné účely, byliny, čaje bylinné, bylinné čaje pro léčebné účely, diabetický chléb, upravený pro léčebné účely, počáteční a pokračovací sušená mléčná kojenecká výživa, mléko pro farmaceutické účely, potraviny a nápoje pro batolata a kojence, potrava pro kojence jako ovocné, zeleninové, masové, cereální mléčné i nemléčné kaše, přesnídávky, ovocné a maso-zeleninové příkrmky, mléko sušené pro kojence, mléko obohacené bílkovinami, nápoje dietetické, upravené pro lékařské účely, nápoje sladové a mléčné pro lékařské účely, vše vyráběné v souladu s předpisy o ekologickém zemědělství; (29) maso a masové výrobky, jako masové krémy, pomazánky na chleba, uzenářské speciality, ryby, drůbež, zvěřina, masové výtažky, paštiky, konzervy masové a rybí, mražené potraviny, zejména ovoce, zelenina, zeleninové směsi, maso, ryby, drůbež, zvěřina, mražené hotové pokrmy v rámci této třídy, ovoce, houby a zelenina konzervované, sušené a zavařené, brambory a výrobky z brambor mražené, konzervované, sušené nebo vařené, konzervovaná hotová jídla, spadající do této třídy, mléko a mléčné výrobky, sýry, vejce, želé, kompoty, oleje a tuky jedlé, přesnídávky, ovocné dřeně, marmelády, džemy, ovocná povidla, ovocné pomazánky, ovocné saláty, zeleninové saláty, šťáva rajčatová na vaření a uvedené výrobky této třídy i ve formě bio potravin; (30) pekárenské výrobky, cukrovinky, cukrářské výrobky všeho druhu, čokoládové výrobky, výrobky z mouky a obilnin, hořčice, ocet, kečup a kečupové omáčky, chuťové a pikantní omáčky, majonézy, omáčky v prášku, koření a koření směsi, káva, čaj, kakao, cukr, rýže, kávové náhražky, med, sirup melasový, droždí pro kynutí, sůl, obilné vločky, polotovary na bázi brambor a mouky, směsi pro přípravu jídel, knedlíky, knedlíky ovocné a bramborové, zavářkové těstoviny, zmrzlina a uvedené výrobky této třídy i ve formě bio potravin; (31) zemědělské, zahradnické a lesnické výrobky včetně nezpracovaného dřeva nezahrnuté v jiných třídách, semena, čerstvé ovoce a zelenina, sazenice, živé rostliny a přírodní květiny, čerstvé houby, čerstvé bylinky, vyjmenované výrobky této třídy vyráběné v souladu s předpisy o ekologickém zemědělství; (32) piva všeho druhu, vody minerální a šumivé a jiné nealkoholické nápoje, sirupy a jiné přípravky k přípravě nápojů, ovocné šťávy a nápoje z ovocných šťáv, energetické nápoje, iontové nápoje a uvedené výrobky této třídy i ve formě bio potravin; (33) alkoholické nápoje v rozsahu třídy 33, zejména vína všeho druhu; (35) reklama, inzercie, maloobchodní, velkoobchodní a přímý prodej výrobků uvedených ve tř. 29, 30, 31, 32 a 33, průzkum trhu, prodej výrobků uvedených ve tř. 29, 30, 31, 32 a 33 přes Internet, zprostředkování maloobchodního, velkoobchodního a přímého prodeje výrobků uvedených ve tř. 29, 30, 31, 32 a 33, prezentace a obchodní zprostředkování při velkoobchodu s výrobky uvedenými ve tř. 29, 30, 31, 32 a 33, maloobchod v oblasti výrobků uvedených ve tř. 29, 30, 31, 32 a 33; (43) hostinská a restaurační činnost, poskytování gastronomických služeb, provozování služeb rychlého občerstvení, provozování barů, cukráren a bufetů, služby zajišťující stravování a nápoje poskytované za použití bio produktů, catering.

Třídy výrobků a služeb:

5, 29, 30, 31, 32, 33, 35, 43

(210) O-504797

(111) **336352**
(220) 31.05.2013
(151) 05.02.2014
(540)

grenaboard

(594) Kombinovaná
(591) Barevná
(730) **GRENA, a.s.**, Třída Čs. armády 541, Veselí nad Lužnicí, Veselí nad Lužnicí II, 39181, CZ

(740) Ing. Václav Kratochvíl, Husníkova 2086/22, Praha 13, 15800

(511) (17) materiály pro zvukovou, tepelnou, protipožární a hygienickou izolaci, fólie z plastických hmot – v rámci této třídy, lamináty z plastických hmot – v rámci této třídy, izolační materiály; (19) nekovové stavební protipožární prvky a konstrukce, nekovové nehořlavé protipožární desky určené pro obklady stěn a stropů, nekovové zavěšené podhledy, nekovové výplně protipožárních dveří a obložky zárubní, ploty, podlahy a dveře; (20) nábytek všeho druhu, nábytkové dílce, výrobky ze dřeva, korku, rákosu, proutí a jejich náhražek, kování nábytkové nekovové, dvířka k nábytku a ke kuchyňským linkám, matrace, výrobky z plastických hmot - v rámci této třídy, police, postele, rolety vnitřní okenní (žaluzie), zrcadla, rámy, čalouněný nábytek, prvky pro zařízení interiérů (bytové doplňky) – v rámci této třídy; (37) čalounické práce, montáž a opravy nábytku, truhlářství, povrchová úprava desek (lakování, glazurování); (42) technické poradenství v oblasti návrhů vybavování interiérů, navrhování interiérů, navrhování a projektování nábytku na zakázku, odborná poradenská a techniko-technologická a konzultační činnost v oblasti protipožární ochrany staveb.

Třídy výrobků a služeb:

17, 19, 20, 37, 42

(210) O-504907

(111) **336358**
(220) 07.06.2013
(151) 05.02.2014
(540)

METALEX

(592) Slovní
(730) **MTX spol. s r.o.**, Dělnická 213/12, Praha 7, Holešovice, 17000, CZ
(740) Ing. Dobroslav Musil, patentový kancelář, Ing. Dobroslav Musil, patentový zástupce, Zábřdovická 801/11, Brno, Zábřdovice, 61500

(511) (12) silniční vozidla, zejména motorová vozidla včetně závodních automobilů, motory, součásti a díly pro ně; (35) propagační, reklamní a inzertní činnost ve všech médiích; (37) údržba a opravy silničních vozidel, servisní činnost, autoservis, pneuservis; (42) vývoj a konstrukce silničních vozidel, zejména závodních automobilů.

Třídy výrobků a služeb:

12, 35, 37, 42

(210) O-505077

(111) **336452**
(220) 28.06.2013
(151) 12.02.2014
(540)

KLUB STOLETÝCH

(592) Slovní
(730) **Čech Stanislav Ing.**, Voroněžská 2, Brno, 61600, CZ

(511) (9) přístroje a nástroje vědecké, námořní, geodetické, fotografické, filmové, optické, přístroje pro vážení, měření, signalizaci, kontrolu (inspekci), záchranu a přístroje pro vyučování, přístroje a nástroje pro vedení, přepínání, přeměnu, akumulaci, regulaci nebo řízení elektrického proudu, přístroje pro záznam, převod, reprodukci zvuku nebo obrazu, nosiče dat magnetické, záznamové disky, kompaktní disky, DVD a ostatní digitální záznamové nosiče, ústrojí pro přístroje na mince, pokladny registrační, kalkulačky, zařízení na zpracování dat, počítače, počítačový software,

hasicí přístroje; (16) papír, lepenka a výrobky z těchto materiálů, které nejsou zařazeny do jiných tříd, tiskárenské výrobky, potřeby pro knižní vazby, fotografie, papírenské zboží, lepidla pro papírenství nebo domácnost, materiál pro umělce, štětce, psací stroje a kancelářské potřeby (vyjímaje nábytek), učební a vyučovací pomůcky s výjimkou přístrojů, plastické obaly (nezařazené do jiných tříd), tiskařské typy, štočky; (35) propagační činnost, reklama, pomoc při řízení obchodní činnosti, obchodní administrativa, kancelářské práce.

Třídy výrobků a služeb:

9, 16, 35

(210) O-505654

(111) **336716**
(220) 15.05.2013
(151) 26.02.2014
(540)



(594) Kombinovaná
(591) Barevná
(730) **Open Gate a.s.**, Na Návisi 5, Babice, 25101, CZ
(511) (35) zprostředkovatelská činnost v oblasti nákupu a prodeje výrobků spadajících do tříd 1-34, činnost podnikatelských, organizačních a ekonomických poradců, reklamní, inzertní a propagační činnost, marketing, služby administrativní a organizačně ekonomické; (36) finanční a peněžní služby, služby finančních poradců, správa majetku, ručení, kauce; (41) školicí a vzdělávací činnost, výchovná a zábavní činnost, sportovní a kulturní aktivity.

Třídy výrobků a služeb:

35, 36, 41

(210) O-504401

(111) **336899**
(220) 18.04.2013
(151) 05.03.2014
(540)

TraumaPet

(592) Slovní
(730) **NanoComplex s.r.o.**, Mozartova 178/12, Olomouc, Nová Ulice, 77900, CZ

(740) Ing. Petr Soukup, patentový zástupce, tř. Svobody 43/39, Olomouc, 77900
(511) (5) lékařské, farmaceutické, parafarmaceutické, veterinární a hygienické přípravky v tuhém i tekutém stavu ve formě práškových směsí, prášků, kapek, sirupů, gelů, past, krémů, čípků, tablet, šumivých tablet, pastilek, dražé, tobolek, globulí, kapslí a žele, chirurgické obvazy a obvazový materiál, gáza, lékařské obvazy, absorpční obvazy a bandáže, přilnavé náplasti a obvazy, fixační náplasti, antiseptická vata, antiseptické ubrousky, antiseptika, obklady, přípravky pro vyplachování očí, cupanina pro farmaceutické účely, lepicí pásy a obvazy k ošetření ran, obvazy na popáleniny, tlakové obvazy, lepidla na obvazy na kožní rány, tlakové bandáže (obvazy), dezinfekční prostředky pro použití v medicíně a veterinárním lékařství, lékárnické a veterinární potřeby, jako jsou tampony, tkaniny, pleteniny a netkané textilie, biologické obvazy na bázi oxidované celulosy, hygienické potřeby pro lékařství a pro osobní hygienu, hygienické vložky, hygienické ubrousky, menstruační vložky, menstruační kalhotky, menstruační tampóny, vata pro lékařské účely; (10) ortopedické a anatomické bandáže, drenáže pro lékařské účely, chirurgické implantáty, elastické obvazy, materiály pro sešívání ran.

Třídy výrobků a služeb:

5, 10

(210) O-503679

(111) **336921**
(220) 13.06.2013
(151) 05.03.2014
(540)

e.conomia

(594) Kombinovaná
(591) Barevná
(730) **Economia, a.s.**, Pernerova 673/47, Praha 8, Karlín, 18600, CZ
(511) (9) přístroje a nástroje pro záznam, uchování, převod, přenos nebo reprodukci zvuku nebo obrazu, přístroje pro zpracování informací a počítače, včetně jejich jednotlivých součástí a náhradních dílů ze třídy 9, počítačové hry, hlavolamy elektrické nebo elektronické, reklamní přístroje na střídavé obrazy (billboardy), reklamní světelné přístroje, nosiče záznamů nahrané i nenahrané, videokazety nahrané i nenahrané, audiokazety nahrané i nenahrané, audiovizuální programy, audioprogramy, audiovizuální díla, audiovizuální díla v digitální podobě, filmy, hudební díla, CD disky, čtečky zařízení sloužící ke zpracování dat, programové vybavení pro počítače, software, hardware výpočetní techniky nebo komunikační nebo informační techniky, elektronické databáze a databázové produkty a systémy, informace a záznamy v elektronické podobě, informace a záznamy na nosiči s výjimkou nosičů papírových ze třídy 16, informace a data a databáze a informační produkty na nosičích nebo i v elektronických, datových, informačních, počítačových a komunikačních sítích, související software a hardware, elektronické nebo datové nebo informační nebo komunikační nebo výpočetní sítě, včetně jednotlivých součástí a náhradních dílů obsažených ve třídě 9, multimediální aplikace, multimediální nebo informační katalogy, elektronické publikace, elektronické časopisy, elektronická periodika a knihy v elektronické podobě; (16) pohledy ilustrované se zvukovou nahrávkou (hudební blahopřání), papír, výrobky z papíru, tiskárenské výrobky, štočky, tiskařské typy, periodické a neperiodické publikace, knihy, učebnice a učební pomůcky, časopisy, noviny, brožury, fotografie, informační produkty na papírových nosičích, letáky, plakáty, vstupenky, data a databáze na papírových nosičích, tištěné manuály, reklamní, propagační, užitkové, umělecké nebo ozdobné předměty z papíru, výrobky z papíru, zejména pohlednice, dopisní papíry, obálky, přání, kalendáře, samolepky, obtisky, vystřihovánky, kartičky, tašky - v rámci této třídy, sešity, skicáky, pastelky, penály, pera, nože na papír, těžítka; (35) reklama světelná (služba), reklamní, inzertní a propagační činnost, zprostředkování reklamní, inzertní a propagační činnosti prostřednictvím jakéhokoliv média, public relations, průzkum veřejného mínění, průzkum trhu včetně poradenství pro organizace a řízení obchodu, zpracování marketingových studií, informačních služeb a vytváření informačních systémů, poradenská činnost v oboru reklamy a při obchodní činnosti, vydávání reklamních a/nebo náborových textů, propagační a inzertních tiskovin, rozšiřování reklamních a/nebo inzertních materiálů, šíření a přenos inzerce a reklamy prostřednictvím telefonních sítí (telefonní marketingové služby), obchodní průzkum a analýza trhu, marketing, organizace reklamních a obchodních předváděcích akcí výrobků a služeb, včetně obchodních výstav a jejich doprovodných akcí, distribuce zboží a tiskovin k reklamním účelům, zajišťování předplatného novin a časopisů pro třetí osoby, obchodní zastoupení tuzemských a zahraničních firem, obchodní a podnikatelský informační servis, obchodní poradenská a konzultační služby, systematizace informací do počítačových databází; (36) finanční služby a konzultační finanční služby, vyhodnocování finančních služeb, finanční analýzy, finanční informace, finanční poradenství; (38) telematika, výměna, šíření a/nebo získávání zpráv a informací včetně doprovodného zvuku, šíření elektronických časopisů, informací, elektronických periodik, knih v elektronické podobě, audio nebo audiovizuálních děl prostřednictvím informační nebo datové nebo elektronické nebo komunikační nebo telekomunikační nebo počítačové sítě, zejména Internetu, pomocí satelitů, zveřejňování, rozšiřování a přenos informací prostřednictvím všech informačních a telekomunikačních prostředků a sítí, satelitů, šíření informací prostřednictvím teletextu a počítačových a telekomunikačních sítí včetně Internetu, šíření tiskovin, časopisů, periodik, knih v elektronické podobě prostřednictvím počítačové sítě včetně Internetu, prostřednictvím satelitů, provozování elektronických nástěnek, diskuzních skupin a fór,

poskytování přístupu k online informačním službám a k databázím; (41) nakladatelství a vydavatelství, ediční činnost, redakční činnost, fotografování, fotoreportáže, poradenská činnost v oboru vydavatelství a nakladatelství, nakladatelství a vydavatelství periodických a neperiodických publikací v tištěné i elektronické podobě, publikační činnost, nahrávání nosičů zvukových nebo obrazově zvukových, TV produkce, filmová produkce, televizní výroba programů, tvorba a výroba televizních a audiovizuálních programů, agenturní činnost v oblasti kultury, zprostředkování v oblasti kultury, výchovy, zábavy a sportu, výchovná, vzdělávací, soutěžní a zábavní činnost, zábavní nebo kulturní nebo vzdělávací představení, organizace společenských a kulturních akcí, organizace, provozování a provádění her a soutěží i veřejných, pořádání a organizační zajištění kurzů, školení, přednášek, konferencí, organizování sportovních soutěží, pořádání loterií, pořádání a zabezpečování spotřebitelských soutěží a her (zábavní činnost).

Třídy výrobků a služeb:
9, 16, 35, 36, 38, 41

(210) O-505262

(111) **336922**
(220) 17.06.2013
(151) 05.03.2014
(540)

EN PRO

(594) Kombinovaná
(730) **EURO NÁRADÍ s.r.o.**, Komořany č.p. 281, 68301, CZ
(740) **PŘIKRYL & BURDOVÁ** – patentová a známková kancelář, Mgr. Alena Burdová, Holešovská 1389, Hulín, 76824
(511) (6) kovové montážní klíče, drobné kovové zboží, kovové konstrukce, stavební kování, kovové kování pro nábytek, kovové šroubové matice, pružiny (drobné kovové zboží), rukojeti nožů kovové, rukojeti pro nářadí kovové, zámky kovové s výjimkou elektrických - vše v rámci této třídy, kovové stavební materiály, zejména pak kovové zámečnické a klempířské potřeby spadající do této třídy; (7) stroje a obráběcí stroje, filtry (části strojů), formy (části strojů), hevery (stroje), kladiva elektrická a pneumatická, kladky, kompresory (stroje), ložiska, manipulační zařízení v rámci této třídy, mechanické ruční nástroje a nářadí jako části strojů, nože (části strojů), elektrické nůžky, řezací stroje, strojní sekáče, tvářecí stroje, upínací zařízení strojního nářadí a nástrojů, závitorezy, zdvihací zařízení, brusky - stroje i nástrojové ostříčky, veškeré brusné a řezné části strojů jako brusné kameny a kotouče, kartáče, pilové listy, řezné nože, nástroje na řezání závitů, vrtání a upínání těchto nástrojů, nářadí a nástroje brusné a řezné a jejich části pro strojní použití, pily a upínací a řezné nástroje a nářadí - v rámci této třídy, různé druhy fréz a soustruhů, jejich součásti a díly, nožové jednotky, výstružníky, výhrubníky, vrtáky, frézovací tmy, vrtačky, vrtačková sklíčidla, strojní pilové pásy a pily, kovopily, závitníky a závitové čelisti, elektrické pneumatické stroje a nářadí, kompresory, jiné elektrické nářadí a nástroje poháněné elektrickým motorem nebo jiným mechanickým pohonem v rámci této třídy, stroje užívané v zemědělství, lesnictví, zahrádkářství a vinařství, sekačky, kupř. rotační sekačky elektrické i benzínové, motorové kosy, strunové sekačky, bubnové sekačky, profesionální technika pro zahrádkáře spadající do této třídy kupř. čističky rosvítek, rozmetače hnojiv, travní kolektory, kultivátory, postřikovače a trávící, sečí a dosévací stroje, provzdušňovače, shrabovače pro sběr listů a trávy, vázací stroje na seno, samojízdné smetače, kompostéry a drtiče, čerpadla elektrická zahradní, čerpadla pro domácí vodárny, čerpadla do vrtaných studní, ponorná čerpadla, elektrotechnická zařízení a přístroje pro domácnost, zejména kuchyňské drtiče, přístroje na mletí potravin a mixery, lisy na ovoce a na zeleninu, jejich části a součásti, vrtačky a jejich části, řetězové pily a okružní pily a jejich části, tlakové myčky, svařovací stroje elektrické, kompresory, bazénová technika v rámci tř. 7, zejména čerpadla, čerpadlové membrány, navijáky pro pružné hadice, spojovací články strojů a převodové komponenty (kromě těch pro pozemní vozidla), motory kromě motorů pro pozemní vozidla, spojovací a převodová ústrojí kromě ústrojí pro pozemní vozidla, lisovací nástroje pro strojní lisování, upínací hlavy pro nástroje a obrobky, frézy a další malá mechanizace, míchače a míchačky,

přístroje pro hermetické uzavření a odsávání vzduchu, strojky na svařování plastových fólií, elektrické nářadí, zejména elektrické ruční vrtačky, elektrické šroubováky, brusky, pilky, hoblíky a ostatní nástroje poháněné elektrickým motorem nebo jiným mechanickým pohonem spadající do této třídy, zemědělské nástroje jiné než ruční, řídicí mechanismy pro stroje, hnací stroje nebo motory, zařízení pro dokončovací povrchové opracování, sklířidla vrtaček, vrtací vřeteníky, vložky a výlisky nástrojů, filtrační stroje, stroje na likvidaci smetí a odpadků, stroje a zařízení pro potravinářský průmysl, energetiku a ekologii jiné než ruční, stroje na lisování odpadků, stroje na likvidaci odpadků, stroje a strojní zařízení pro pivovary, cukrovary a chemické podniky, stroje a zařízení pro stavebnictví; (8) brousky ruční, ruční brusné nástroje, kameny a kotouče včetně smirkových - v rámci této třídy, nástroje a nářadí ruční v rámci této třídy, řezné a brusné ruční nástroje a nářadí v rámci této třídy, maticové klíče, nástroje a nářadí s ručním pohonem zastávající funkci nářadí, vidličky, lžíce, páky, ruční zvedáky, řezné nástroje, svěráky, škrabky (ruční nástroje), tvářecí nástroje, vrtáky, zahradnické nůžky, sečné zbraně, brityvy, úhlooměry, nožníkové výrobky, upínací desky a upínací přístroje, ruční česáčky na ovoce, plecí motyčky, ruční mechanické lisy na ovoce a zeleninu, hrábě všeho druhu, rýče, lopaty, sekery, sekačky, krbové náčiní, ruční zahradní technika spadající do této třídy, ruční dílenská technika, vrtáky, řezné nástroje, hoblíky, kladiva, kleště, kleštičky, maticové klíče, kosy a brousky na kosy, ruční stavební nářadí, ruční pily, šroubováky, ruční kuchyňské přístroje, nářadí, nástroje a přípravky, ruční postřikovače kupř. na insekticidní prostředky a proti hmyzu, ruční nářadí pro nýtované spoje, ostatní ruční nářadí a ručně ovládané nástroje a náčiní zemědělské a zahradnické pro kutily a pro volné chvíle; (9) přístroje a nástroje pro vážení, měření a signalizaci; (35) zprostředkovatelské služby v oblasti nákupu a prodeje zboží, maloobchodní a velkoobchodní prodej, obchodní a zprostředkovatelské služby v oblasti nákupu a prodeje včetně prostřednictvím Internetu výrobků uvedených ve třídách 6, 7, 8 a 9, pomoc při řízení obchodní činnosti, obchodní administrativa, marketingové služby, zprostředkovatelské služby v oblasti informací, obchodu a obchodních záležitostí, propagační, reklamní a informační činnost všeho druhu, marketing.

Třídy výrobků a služeb:
6, 7, 8, 9, 35

(210) O-505302

(111) **337213**
(220) 12.06.2013
(151) 19.03.2014
(540)



(593) Obrazová
(591) Barevná
(730) **SANOFI**, 54, rue La Boétie, Paris, FR
(740) TRAPLOVÁ-HAKR-KUBÁT Advokátní a patentová kancelář, Mgr. Jana Šuranová Traplová, advokátka, Přístavní 24, Praha 7, 17000
(511) (5) farmaceutické výrobky.

Třídy výrobků a služeb:
5

(210) O-505189

(111) **337231**
(220) 03.07.2013
(151) 19.03.2014
(540)

FINEPET

(592) Slovní
(730) **RAPA-DOG s.r.o.**, Židovská 68, Jičín, 50601, CZ
(511) (31) krmivo pro zvířata; (44) péče o hygienu zvířat.

Třídy výrobků a služeb:
31, 44

(210) O-505764

(111) **337338**
(220) 31.05.2013
(151) 26.03.2014
(540)

Grenagloss

(592) Slovní
(730) **GRENA, a.s.**, Třída Čs. armády 541, Veselí nad Lužnicí, Veselí nad Lužnicí II, 39181, CZ
(740) Ing. Václav Kratochvíl, Husníkova 2086/22, Praha 13, 15800
(511) (17) materiály pro zvukovou, tepelnou, protipožární a hygienickou izolaci, fólie z plastických hmot, lamináty z plastických hmot, izolační materiály; (19) nekovové stavební protipožární prvky a konstrukce, nekovové nehořlavé protipožární desky určené pro obklady stěn a stropů, nekovové zavěšené podhledy, nekovové výplně protipožárních dveří a obložky zárubní, nekovové ploty, podlahy, dveře; (20) nábytek všeho druhu, nábytkové dílce, výrobky ze dřeva, korku, rákosu, proutí a jejich náhražek, kování nábytkové nekovové, dvířka k nábytku a ke kuchyňským linkám, matrace, plastické výrobky, které nejsou uvedeny v jiných třídách, police, postele, rolety spadající do této třídy, zrcadla, rámy, čalouněný nábytek, nábytkové prvky pro zařizování interiérů; (37) čalounické práce, montáž a opravy nábytku, truhlářství, povrchová úprava desek; (42) technické poradenství, vybavování interiérů, navrhování interiérů, navrhování a projektování nábytku na zakázku, odborná poradenská a technicko-technologická a konzultační činnost v oblasti protipožární ochrany staveb.

Třídy výrobků a služeb:
17, 19, 20, 37, 42

(210) O-504900

(111) **337339**
(220) 31.05.2013
(151) 26.03.2014
(540)

Grenafence

(592) Slovní
(730) **GRENA, a.s.**, Třída Čs. armády 541, Veselí nad Lužnicí, Veselí nad Lužnicí II, 39181, CZ
(740) Ing. Václav Kratochvíl, Husníkova 2086/22, Praha 13, 15800
(511) (17) materiály pro zvukovou, tepelnou, protipožární a hygienickou izolaci, fólie z plastických hmot, lamináty z plastických hmot, izolační materiály; (19) nekovové stavební protipožární prvky a konstrukce, nekovové nehořlavé protipožární desky určené pro obklady stěn a stropů, nekovové zavěšené podhledy, nekovové výplně protipožárních dveří a obložky zárubní, nekovové ploty, podlahy, dveře; (20) nábytek všeho druhu, nábytkové dílce, výrobky ze dřeva, korku, rákosu, proutí a jejich náhražek, kování nábytkové nekovové, dvířka k nábytku a ke kuchyňským linkám, matrace, plastické výrobky, které nejsou uvedeny v jiných třídách, police, postele, rolety, spadající do této třídy, zrcadla, rámy, čalouněný nábytek, nábytkové prvky pro zařizování interiérů; (37) čalounické práce, montáž a opravy nábytku, truhlářství, povrchová úprava desek; (42) technické poradenství, vybavování interiérů, navrhování interiérů, navrhování a projektování nábytku na zakázku, odborná poradenská a technicko-technologická a konzultační činnost v oblasti protipožární ochrany staveb.

Třídy výrobků a služeb:
17, 19, 20, 37, 42

(210) O-504901

(111) **337340**
(220) 31.05.2013
(151) 26.03.2014
(540)

Grenaisol

(592) Slovní
(730) **GRENA, a.s.**, Třída Čs. armády 541, Veselí nad Lužnicí, Veselí nad Lužnicí II, 39181, CZ
(740) Ing. Václav Kratochvíl, Husníkova 2086/22, Praha 13, 15800
(511) (17) materiály pro zvukovou, tepelnou, protipožární a hygienickou izolaci, fólie z plastických hmot, lamináty z plastických hmot, izolační materiály; (19) nekovové stavební protipožární prvky a konstrukce, nekovové nehořlavé protipožární desky určené pro obklady stěn a stropů, nekovové zavěšené podhledy, nekovové výplně protipožárních dveří a obložky zárubní, nekovové ploty, podlahy, dveře; (20) nábytek všeho druhu,

nábytkové dílce, výrobky ze dřeva, korku, rákosu, proutí a jejich náhražek, kování nábytkové nekovové, dvířka k nábytku a ke kuchyňským linkám, matrace, plastické výrobky, které nejsou uvedeny v jiných třídách, police, postele, rolety spadající do této třídy, zrcadla, rámy, čalouněný nábytek, nábytkové prvky pro zařizování interiérů; (37) čalounické práce, montáž a opravy nábytku, truhlářství, povrchová úprava desek; (42) technické poradenství, vybavování interiérů, navrhování interiérů, navrhování a projektování nábytku na zakázku, odborná poradenská a technicko-technologická a konzultační činnost v oblasti protipožární ochrany staveb.

Třídy výrobků a služeb:
17, 19, 20, 37, 42

(210) O-504902

(111) **337341**
(220) 31.05.2013
(151) 26.03.2014
(540)

Grenaboard

(592) Slovní
(730) **GRENA, a.s.**, Třída Čs. armády 541, Veselí nad Lužnicí, Veselí nad Lužnicí II, 39181, CZ

(740) Ing. Václav Kratochvíl, Husníkova 2086/22, Praha 13, 15800

(511) (17) materiály pro zvukovou, tepelnou, protipožární a hygienickou izolaci, fólie z plastických hmot, lamináty z plastických hmot, izolační materiály; (19) nekovové stavební protipožární prvky a konstrukce, nekovové nehořlavé protipožární desky určené pro obklady stěn a stropů, nekovové zavěšené podhledy, nekovové výplně protipožárních dveří a obložky zárubní, nekovové ploty, podlahy, dveře; (20) nábytek všeho druhu, nábytkové dílce, výrobky ze dřeva, korku, rákosu, proutí a jejich náhražek, kování nábytkové nekovové, dvířka k nábytku a ke kuchyňským linkám, matrace, plastické výrobky, které nejsou uvedeny v jiných třídách, police, postele, rolety spadající do této třídy, zrcadla, rámy, čalouněný nábytek, nábytkové prvky pro zařizování interiérů; (37) čalounické práce, montáž a opravy nábytku, truhlářství, povrchová úprava desek; (42) technické poradenství, vybavování interiérů, navrhování interiérů, navrhování a projektování nábytku na zakázku, odborná poradenská a technicko-technologická a konzultační činnost v oblasti protipožární ochrany staveb.

Třídy výrobků a služeb:
17, 19, 20, 37, 42

(210) O-504903

(111) **337342**
(220) 31.05.2013
(151) 26.03.2014
(540)

grenagloss

(594) Kombinovaná
(730) **GRENA, a.s.**, Třída Čs. armády 541, Veselí nad Lužnicí, Veselí nad Lužnicí II, 39181, CZ

(740) Ing. Václav Kratochvíl, Husníkova 2086/22, Praha 13, 15800

(511) (17) materiály pro zvukovou, tepelnou, protipožární a hygienickou izolaci, fólie z plastických hmot, lamináty z plastických hmot, izolační materiály; (19) nekovové stavební protipožární prvky a konstrukce, nekovové nehořlavé protipožární desky určené pro obklady stěn a stropů, nekovové zavěšené podhledy, nekovové výplně protipožárních dveří a obložky zárubní, nekovové ploty, podlahy, dveře; (20) nábytek všeho druhu, nábytkové dílce, výrobky ze dřeva, korku, rákosu, proutí a jejich náhražek, kování nábytkové nekovové, dvířka k nábytku a ke kuchyňským linkám, matrace, plastické výrobky, které nejsou uvedeny v jiných třídách, police, postele, rolety spadající do této třídy, zrcadla, rámy, čalouněný nábytek, nábytkové prvky pro zařizování interiérů; (37) čalounické práce, montáž a opravy nábytku, truhlářství, povrchová úprava desek; (42) technické poradenství, vybavování interiérů, navrhování interiérů, navrhování a

projektování nábytku na zakázku, odborná poradenská a technicko-technologická a konzultační činnost v oblasti protipožární ochrany staveb.

Třídy výrobků a služeb:
17, 19, 20, 37, 42

(210) O-504904

(111) **337343**
(220) 31.05.2013
(151) 26.03.2014
(540)

grenafence

(594) Kombinovaná
(730) **GRENA, a.s.**, Třída Čs. armády 541, Veselí nad Lužnicí, Veselí nad Lužnicí II, 39181, CZ

(740) Ing. Václav Kratochvíl, Husníkova 2086/22, Praha 13, 15800

(511) (17) materiály pro zvukovou, tepelnou, protipožární a hygienickou izolaci, fólie z plastických hmot, lamináty z plastických hmot, izolační materiály; (19) nekovové stavební protipožární prvky a konstrukce, nekovové nehořlavé protipožární desky určené pro obklady stěn a stropů, nekovové zavěšené podhledy, nekovové výplně protipožárních dveří a obložky zárubní, nekovové ploty, podlahy, dveře; (20) nábytek všeho druhu, nábytkové dílce, výrobky ze dřeva, korku, rákosu, proutí a jejich náhražek, kování nábytkové nekovové, dvířka k nábytku a ke kuchyňským linkám, matrace, plastické výrobky, které nejsou uvedeny v jiných třídách, police, postele, rolety spadající do této třídy, zrcadla, rámy, čalouněný nábytek, nábytkové prvky pro zařizování interiérů; (37) čalounické práce, montáž a opravy nábytku, truhlářství, povrchová úprava desek; (42) technické poradenství, vybavování interiérů, navrhování interiérů, navrhování a projektování nábytku na zakázku, odborná poradenská a technicko-technologická a konzultační činnost v oblasti protipožární ochrany staveb.

Třídy výrobků a služeb:
17, 19, 20, 37, 42

(210) O-504905

(111) **337352**
(220) 25.06.2013
(151) 26.03.2014
(540)

VALÁŠEK

(592) Slovní
(730) **Dohnal Roman**, Hrbová 2289, Vsetín, 75501, CZ
(740) PatentCentrum Sedlák & Partners s.r.o., Okružní 2824, České Budějovice, České Budějovice 3, 37001

(511) (16) papír a výrobky z papíru, zejména tiskoviny periodické i neperiodické, ceníky, katalogy, tiskopisy, reklamní, propagační a informační materiály na papírovém nosiči, pohlednice, fotografie a jiná vyobrazení, propisky a fixy, obaly spadající do této třídy, obálky; (20) reklamní poutače, firemní štíty, zejména pro označení restaurací a občerstvovacích zařízení, orientační tabule, veškeré uvedené výrobky ze dřeva a plastických hmot; (21) potřeby a nádoby pro domácnost nebo pro kuchyňské použití, nikoliv z drahých kovů, nádoby na pití, sklo, porcelán a majolika zařazené do třídy 21, tácky papírové, pohárky a poháry skleněné, sklenice, poháry keramické, holby keramické, stojany na jídelní lístky, keramické a porcelánové tácky, keramické džbány; (25) oděvy, obuv, kloboučnické zboží všeho druhu, textilní oděvní doplňky, všechno výše uvedené zboží také z kůže (zařazené do třídy 25), opasky, čepice, trička, bundy, zástěry; (32) piva, lehká piva a ležáky, nealkoholická a nízkoalkoholická piva, míchané nápoje obsahující pivo, zařazené do třídy 32, sladová piva, závorová piva, nealkoholické nápoje, vody minerální a šumivé, sirupy a jiné přípravky k přípravě nápojů, ovocné šťávy, ovocné nektary, izotonické nápoje; (35) reklamní, inzertní služby všeho druhu včetně inzerce a reklamy poskytované v počítačových, telekomunikačních a obdobných sítích, informační servis a poradenské služby v obchodě, pořádání reklamních a obchodních výstav a předváděcích akcí zboží a služeb, včetně distribuce zboží k reklamním účelům,

zprostředkovatelské služby v oblasti obchodu s výrobky uvedenými ve tř. 16, 20, 21, 25 a 32, obchodní služby v oboru polygrafie, průzkum trhu a marketing; (43) služby spojené s provozováním pohostinství, restaurací a podniků rychlého občerstvení, poskytování ubytovacích služeb.

Třídy výrobků a služeb:
16, 20, 21, 25, 32, 35, 43

(210) O-505556

(111) **337353**
(220) 25.06.2013
(151) 26.03.2014
(540)



(594) Kombinovaná
(730) **Dohnal Roman**, Hrbová 2289, Vsetín, 75501, CZ
(740) PatentCentrum Sedlák & Partners s.r.o., Okružní 2824, České Budějovice, České Budějovice 3, 37001
(511) (16) papír a výrobky z papíru, zejména tiskoviny periodické i neperiodické, ceníky, katalogy, tiskopisy, reklamní, propagační a informační materiály na papírovém nosiči, pohlednice, fotografie a jiná vyobrazení, propisky a fixy, obaly spadající do této třídy, obálky; (20) reklamní poutače, firemní štíty, zejména pro označení restaurací a občerstvovacích zařízení, orientační tabule, veškeré uvedené výrobky ze dřeva a plastických hmot; (21) potřeby a nádoby pro domácnost nebo pro kuchyňské použití, nikoliv z drahých kovů, nádoby na pití, sklo, porcelán a majolika zařazené do třídy 21, tácky papírové, pohárky a poháry skleněné, sklenice, poháry keramické, holby keramické, stojany na jídelní lístky, keramické a porcelánové tácky, keramické džbány; (25) oděvy, obuv, kloboučnické zboží všeho druhu, textilní oděvní doplňky, všechno výše uvedené zboží také z kůže (zařazené do třídy 25), opasky, čepice, trička, bundy, zástěry; (32) piva, lehká piva a ležáky, nealkoholická a nízkoalkoholická piva, míchané nápoje obsahující pivo, zařazené do třídy 32, sladová piva, zázvorová piva, nealkoholické nápoje, vody minerální a šumivé, sirupy a jiné přípravky k přípravě nápojů, ovocné šťávy, ovocné nektary, izotonické nápoje; (35) reklamní, inzertní služby všeho druhu, včetně inzerce a reklamy poskytované v počítačových, telekomunikačních a obdobných sítích, informační servis a poradenské služby v obchodě, pořádání reklamních a obchodních výstav a předváděcích akcí zboží a služeb, včetně distribuce zboží k reklamním účelům, zprostředkovatelské služby v oblasti obchodu s výrobky uvedenými ve tř. 16, 20, 21, 25 a 32, obchodní služby v oboru polygrafie, průzkum trhu a marketing; (43) služby spojené s provozováním pohostinství, restaurací a podniků rychlého občerstvení, poskytování ubytovacích služeb.

Třídy výrobků a služeb:
16, 20, 21, 25, 32, 35, 43

(210) O-505557

(111) **337417**
(220) 28.05.2013
(151) 02.04.2014
(540)



(594) Kombinovaná
(591) Barevná
(730) **Křenek Miroslav Ing.**, Luční 1338, Valašské Meziříčí, 75701, CZ
(740) **PŘÍKRYL & BURDOVÁ** – patentová a známková kancelář, Mgr. Alena Burdová, Holešovská 1389, Hulín, 76824
(511) (7) technologické strojírenské celky pro výrobu a úpravu plynů, pro skladování a přepravu plynů, pro plnění nádob plyny, včetně tlakových stanic, pro zkvalňování a odpařování plynů, pro zvyšování a snižování tlaku plynů, pro rozvody plynů, pro speciální směšovací stanice plynů, pro spotřebu plynů spalováním; (35) maloobchodní a velkoobchodní prodej a zprostředkování v oblasti nákupu a prodeje zboží včetně prodeje prostřednictvím Internetu s výrobky ve třídě 7 a dále s výrobky a zařízeními: pevné monitorovací systémy CCTV, speciální hořákové systémy, speciální otopná zařízení, průmyslové pece, průmyslové spotřebiče, výrobky pro sklářský průmysl, výrobky pro ústřední vytápění, výrobky pro tepelnou izolaci, zařízení pro vzduchotechniku, zařízení pro průmyslovou energetiku, stroje na bourání budov a konstrukcí, konstrukce zámečnické, konstrukce tesařské, truhlářské a tesařské výrobky, marketing, reklama a propagace; (37) dodavatelské činnosti pro třetí osoby v investiční výstavbě, ve výstavbě bytů a nemovitostí, stavební činnost a veškeré služby s tím související v rámci této třídy, údržbářsko-opravárenská činnost, instalování, montáž, demontáž, údržba a opravy průmyslových a strojních zařízení a kovových konstrukcí, zámečnictví a nástrojařství, dodání a montáž strojního zařízení pro stavby, pronájem strojů, náradí a přístrojů, vše v rámci této třídy, opravy a servis mechanismů a strojů, dozor a technická inspekce nad stavbami, obstaravatelská a zprostředkovatelská činnost ve stavebnictví, poradenská a konzultační služba v oblasti výstavby a stavebnictví, vše v rámci této třídy, montáže, montážní, opravárenské a servisní práce v plynárenství, montáže, opravy, revize a zkoušky plynových a tlakových zařízení a měřidel, revize a zkoušky plynových kotlů a tlakových nádob, revize vyhrazených plynových, elektrických a tlakových zařízení, plnění tlakových nádob plynem, elektromontážní služby všeho druhu, budování inženýrských sítí, montované kovové, nekovové a kombinované haly a ocelové konstrukce - jejich montáž, servis a údržba, zednické, betonářské a pokrývačské práce, bourání konstrukcí, demolice objektů, zdravotně technická instalace, služby tesařské a truhlářské v rámci této třídy; (42) technologické služby v rámci této třídy, inženýrská činnost, technické poradenství - v rámci této třídy a vypracovávání znaleckých posudků a expertiz, konstruktérské a projekční práce ve strojírenství, stavebnictví a investiční výstavbě, odborné poradenské a konzultační služby v plynárenství.

Třídy výrobků a služeb:
7, 35, 37, 42

(210) O-504774

(111) **337418**
(220) 28.05.2013
(151) 02.04.2014
(540)



(594) Kombinovaná
(591) Barevná
(730) **Křenek Miroslav Ing.**, Luční 1338, Valašské Meziříčí, 75701, CZ
(740) **PŘIKRYL & BURDOVÁ** – patentová a známková kancelář, Mgr. Alena Burdová, Holešovská 1389, Hulín, 76824
(511) (7) technologické strojírenské celky pro výrobu a úpravu plynů, pro skladování a přepravu plynů, pro plnění nádob plyny, včetně tlakových stanic, pro zkapalňování a odpařování plynů, pro zvyšování a snižování tlaku plynů, pro rozvody plynů, pro speciální směšovací stanice plynů, pro spotřebu plynů spalováním; (35) maloobchodní a velkoobchodní prodej a zprostředkování v oblasti nákupu a prodeje zboží včetně prodeje prostřednictvím Internetu s výrobky ve třídě 7 a dále s výrobky a zařízeními: peční monitorovací systémy CCTV, speciální hořákové systémy, speciální otopná zařízení, průmyslové pece, průmyslové spotřebiče, výrobky pro sklářský průmysl, výrobky pro ústřední vytápění, výrobky pro tepelnou izolaci, zařízení pro vzduchotechniku, zařízení pro průmyslovou energetiku, stroje na bourání budov a konstrukcí, konstrukce zámečnické, konstrukce tesařské, truhlářské a tesařské výrobky, marketing, reklama a propagace; (37) dodavatelské činnosti pro třetí osoby v investiční výstavbě, ve výstavbě bytů a nemovitostí, stavební činnost a veškeré služby s tím související v rámci této třídy, údržbařsko-opravárenská činnost, instalování, montáž, demontáž, údržba a opravy průmyslových a strojních zařízení a kovových konstrukcí, zámečnictví a nástrojařství, dodání a montáž strojního zařízení pro stavby, pronájem strojů, náradí a přístrojů, vše v rámci této třídy, opravy a servis mechanismů a strojů, dozor a technická inspekce nad stavbami, obstaravatelská a zprostředkovatelská činnost ve stavebnictví, poradenská a konzultační služba v oblasti výstavby a stavebnictví, vše v rámci této třídy, montáže, montážní, opravárenské a servisní práce v plynárenství, montáže, opravy, revize a zkoušky plynových a tlakových zařízení a měřidel, revize a zkoušky plynových kotlů a tlakových nádob, revize vyhrazených plynových, elektrických a tlakových zařízení, plnění tlakových nádob plynem, elektromontážní služby všeho druhu, budování inženýrských sítí, montované kovové, nekovové a kombinované haly a ocelové konstrukce - jejich montáž, servis a údržba, zednické, betonářské a pokrývačské práce, bourání konstrukcí, demolice objektů, zdravotně technická instalace, služby tesařské a truhlářské v rámci této třídy; (42) technologické služby v rámci této třídy, inženýrská činnost, technické poradenství - v rámci této třídy a vypracovávání znaleckých posudků a expertiz, konstruktérské a projekční práce ve strojírenství, stavebnictví a investiční výstavbě, odborné poradenské a konzultační služby v plynárenství.

Třídy výrobků a služeb:
7, 35, 37, 42

(210) O-504775

(111) **337419**
(220) 31.05.2013
(151) 02.04.2014
(540)



(594) Kombinovaná
(591) Barevná
(730) **GRENA, a.s.**, Třída Čs. armády 541, Veselí nad Lužnicí, Veselí nad Lužnicí II, 39181, CZ
(740) Ing. Václav Kratochvíl, Husníčkova 2086/22, Praha 13, 15800
(511) (17) materiály pro zvukovou, tepelnou, protipožární a hygienickou izolaci, fólie z plastických hmot, lamináty z plastických hmot, izolační materiály; (19) nekovové stavební protipožární prvky a konstrukce, nekovové nehořlavé protipožární desky určené pro obklady stěn a stropů, nekovové zavěšené podhledy, nekovové výplně protipožárních dveří a obložky zárubní, nekovové ploty, podlahy, dveře; (20) nábytek všeho druhu, nábytkové dílce, výrobky ze dřeva, korku, rákosu, proutí a jejich náhražek, kování nábytkové nekovové, dvířka k nábytku a ke kuchyňským linkám, matrace, plastické výrobky, které nejsou uvedeny v jiných třídách, police, postele, rolety spadající do této třídy, zrcadla, rámy, čalouněný nábytek, nábytkové prvky pro zařizování interiérů; (37) čalounické práce, montáž a opravy nábytku, truhlářství, povrchová úprava desek; (42) technické poradenství, vybavování interiérů, navrhování interiérů, navrhování a projektování nábytku na zakázku, odborná poradenská a technicko-technologická a konzultační činnost v oblasti protipožární ochrany staveb.

Třídy výrobků a služeb:
17, 19, 20, 37, 42

(210) O-504906

(111) **337575**
(220) 13.09.2013
(151) 16.04.2014
(540)

JSB BIJOUX

(592) Slovní
(730) **JSB Bijoux s.r.o.**, Čestlická 736/6, Praha 10, 10000, CZ
(740) **RETROPATENT s.r.o.**, Dobiášova 1246/29, Liberec, Liberec VI-Rochlice, 46006
(511) (14) vzácné kovy a jejich slitiny a výrobky z těchto látek nebo postříbřeného nebo pozlaceného kovu, nejsou-li uvedeny v jiných třídách, klenoty, bižuterie, drahokamy, hodinářské potřeby a chronometrické přístroje; (20) nábytek, zrcadla, rámy, výrobky nejmenované v jiných třídách ze dřeva, korku, rákosu, vrbového proutí, z rohu, kosti, slonoviny, z kostic, želoviny, jantaru, perleti, mořské pěny, náhražky všech těchto materiálů nebo náhražky z plastických hmot; (26) krajky a výšivky, stuhu a tkaničky, knoflíky, háčky a očka, pouzka - galanterie, špendlíky a jehly, umělé květiny.

Třídy výrobků a služeb:
14, 20, 26

(210) O-506586

(111) **337738**
(220) 17.04.2013
(151) 30.04.2014
(540)



(593) Obrazová
(591) Barevná
(730) **Gallová Lenka PhDr., J. Psotného 802, Trenčín, SK**
(740) Hák Janeček & Švestka, Patentová a známková kancelář, Mgr. Jaroslav Švestka, U Průhonu 5, Praha 7, 17000
(511) (1) přípravky pro hnojení, zemědělská hnojiva, přípravky pro regulaci růstu rostlin, pomocné přípravky se stimulačními a protistresovými účinky pro regulaci růstu rostlin, chemické přípravky pro zlepšení půd, ekologické pomocné přípravky pro regulaci růstu rostlin; (35) maloobchod a velkoobchod se zbožím uvedeným ve třídě 1; (42) služby v oblasti chemie, chemický výzkum, chemické analýzy, biologický výzkum, výzkum a vývoj nových výrobků (pro zákazníky) v oblasti zemědělství.
Třídy výrobků a služeb:
1, 35, 42
(210) O-503629

(111) **337740**
(220) 17.04.2013
(151) 30.04.2014
(540)



(593) Obrazová
(591) Barevná
(730) **Gallová Lenka PhDr., J. Psotného 802, Trenčín, SK**
(740) Hák Janeček & Švestka, Patentová a známková kancelář, Mgr. Jaroslav Švestka, U Průhonu 5, Praha 7, 17000
(511) (1) přípravky pro hnojení, zemědělská hnojiva, přípravky pro regulaci růstu rostlin, pomocné přípravky se stimulačními a protistresovými účinky pro regulaci růstu rostlin, chemické přípravky pro zlepšení půd, ekologické pomocné přípravky pro regulaci růstu rostlin; (35) maloobchod a velkoobchod se zbožím uvedeným ve třídě 1; (42) služby v oblasti chemie, chemický výzkum, chemické analýzy, biologický výzkum, výzkum a vývoj nových výrobků (pro zákazníky) v oblasti zemědělství.
Třídy výrobků a služeb:
1, 35, 42
(210) O-503631

(111) **337739**
(220) 17.04.2013
(151) 30.04.2014
(540)



(593) Obrazová
(591) Barevná
(730) **Gallová Lenka PhDr., J. Psotného 802, Trenčín, SK**
(740) Hák Janeček & Švestka, Patentová a známková kancelář, Mgr. Jaroslav Švestka, U Průhonu 5, Praha 7, 17000
(511) (1) přípravky pro hnojení, zemědělská hnojiva, přípravky pro regulaci růstu rostlin, pomocné přípravky se stimulačními a protistresovými účinky pro regulaci růstu rostlin, chemické přípravky pro zlepšení půd, ekologické pomocné přípravky pro regulaci růstu rostlin; (35) maloobchod a velkoobchod se zbožím uvedeným ve třídě 1; (42) služby v oblasti chemie, chemický výzkum, chemické analýzy, biologický výzkum, výzkum a vývoj nových výrobků (pro zákazníky) v oblasti zemědělství.
Třídy výrobků a služeb:
1, 35, 42
(210) O-503630

(111) **337741**
(220) 17.04.2013
(151) 30.04.2014
(540)



(593) Obrazová
(591) Barevná
(730) **Gallová Lenka PhDr., J. Psotného 802, Trenčín, SK**
(740) Hák Janeček & Švestka, Patentová a známková kancelář, Mgr. Jaroslav Švestka, U Průhonu 5, Praha 7, 17000
(511) (1) přípravky pro hnojení, zemědělská hnojiva, přípravky pro regulaci růstu rostlin, pomocné přípravky se stimulačními a protistresovými účinky pro regulaci růstu rostlin, chemické přípravky pro zlepšení půd, ekologické pomocné přípravky pro regulaci růstu rostlin; (35) maloobchod a velkoobchod se zbožím uvedeným ve třídě 1; (42) služby v oblasti chemie, chemický výzkum, chemické analýzy, biologický výzkum, výzkum a vývoj nových výrobků (pro zákazníky) v oblasti zemědělství.
Třídy výrobků a služeb:
1, 35, 42
(210) O-503632

(111) **337742**
(220) 17.04.2013
(151) 30.04.2014
(540)



(593) Obrazová
(591) Barevná
(730) **Gallová Lenka PhDr., J. Psothného 802, Trenčín, SK**
(740) Hák Janeček & Švestka, Patentová a známková kancelář, Mgr. Jaroslav Švestka, U Průhonu 5, Praha 7, 17000
(511) (1) přípravky pro hnojení, zemědělská hnojiva, přípravky pro regulaci růstu rostlin, pomocné přípravky se stimulačními a protistresovými účinky pro regulaci růstu rostlin, chemické přípravky pro zlepšení půd, ekologické pomocné přípravky pro regulaci růstu rostlin; (35) maloobchod a velkoobchod se zbožím uvedeným ve třídě 1; (42) služby v oblasti chemie, chemický výzkum, chemické analýzy, biologický výzkum, výzkum a vývoj nových výrobků (pro zákazníky) v oblasti zemědělství.
Třídy výrobků a služeb:
1, 35, 42
(210) O-503633

(111) **337744**
(220) 17.04.2013
(151) 30.04.2014
(540)



(593) Obrazová
(591) Barevná
(730) **Gallová Lenka PhDr., J. Psothného 802, Trenčín, SK**
(740) Hák Janeček & Švestka, Patentová a známková kancelář, Mgr. Jaroslav Švestka, U Průhonu 5, Praha 7, 17000
(511) (1) přípravky pro hnojení, zemědělská hnojiva, přípravky pro regulaci růstu rostlin, pomocné přípravky se stimulačními a protistresovými účinky pro regulaci růstu rostlin, chemické přípravky pro zlepšení půd, ekologické pomocné přípravky pro regulaci růstu rostlin; (35) maloobchod a velkoobchod se zbožím uvedeným ve třídě 1; (42) služby v oblasti chemie, chemický výzkum, chemické analýzy, biologický výzkum, výzkum a vývoj nových výrobků (pro zákazníky) v oblasti zemědělství.
Třídy výrobků a služeb:
1, 35, 42
(210) O-503635

(111) **337743**
(220) 17.04.2013
(151) 30.04.2014
(540)



(593) Obrazová
(591) Barevná
(730) **Gallová Lenka PhDr., J. Psothného 802, Trenčín, SK**
(740) Hák Janeček & Švestka, Patentová a známková kancelář, Mgr. Jaroslav Švestka, U Průhonu 5, Praha 7, 17000
(511) (1) přípravky pro hnojení, zemědělská hnojiva, přípravky pro regulaci růstu rostlin, pomocné přípravky se stimulačními a protistresovými účinky pro regulaci růstu rostlin, chemické přípravky pro zlepšení půd, ekologické pomocné přípravky pro regulaci růstu rostlin; (35) maloobchod a velkoobchod se zbožím uvedeným ve třídě 1; (42) služby v oblasti chemie, chemický výzkum, chemické analýzy, biologický výzkum, výzkum a vývoj nových výrobků (pro zákazníky) v oblasti zemědělství.
Třídy výrobků a služeb:
1, 35, 42
(210) O-503634

(111) **337745**
(220) 17.04.2013
(151) 30.04.2014
(540)



(593) Obrazová
(591) Barevná
(730) **Gallová Lenka PhDr., J. Psothného 802, Trenčín, SK**
(740) Hák Janeček & Švestka, Patentová a známková kancelář, Mgr. Jaroslav Švestka, U Průhonu 5, Praha 7, 17000
(511) (1) přípravky pro hnojení, zemědělská hnojiva, přípravky pro regulaci růstu rostlin, pomocné přípravky se stimulačními a protistresovými účinky pro regulaci růstu rostlin, chemické přípravky pro zlepšení půd, ekologické pomocné přípravky pro regulaci růstu rostlin; (35) maloobchod a velkoobchod se zbožím uvedeným ve třídě 1; (42) služby v oblasti chemie, chemický výzkum, chemické analýzy, biologický výzkum, výzkum a vývoj nových výrobků (pro zákazníky) v oblasti zemědělství.
Třídy výrobků a služeb:
1, 35, 42
(210) O-503636

(111) **337976**
(220) 17.05.2013
(151) 14.05.2014
(540)

ZAPLO.CZ PENÍZE V PRAVÝ ČAS

(592) Slovní
(730) **Zaplo Finance s.r.o., 5. května 1746/22, Praha 4, Nusle, 14000, CZ**
(740) HAVEL & PARTNERS s.r.o., advokátní kancelář, Mgr. Robert Nešpůrek LL.M., advokát, Na Florenci 2116/15, Praha 1, Nové Město, 11000
(511) (36) pojištění, služby finanční, služby peněžní.

Třídy výrobků a služeb:
36
(210) O-504510

(111) **337977**
(220) 17.05.2013
(151) 14.05.2014
(540)



(594) Kombinovaná
(591) Barevná
(730) **Zaplo Finance s.r.o.**, 5. května 1746/22, Praha 4, Nusle, 14000, CZ
(740) HAVEL & PARTNERS s.r.o., advokátní kancelář, Mgr. Robert Nešpůrek LL.M., advokát, Na Florenci 2116/15, Praha 1, Nové Město, 11000
(511) (36) pojištění, služby finanční, služby peněžní.

Třídy výrobků a služeb:
36
(210) O-504511

(111) **338004**
(220) 28.06.2013
(151) 14.05.2014
(540)



(594) Kombinovaná
(591) Barevná
(730) **SANOFI**, 54 rue La Boétie, 75008 Paris, FR
(740) TRAPLOVÁ-HAKR-KUBÁT Advokátní a patentová kancelář, Mgr. Jana Šuranová Traplová, Přístavní 24, Praha 7, 17000
(511) (5) farmaceutické výrobky, tj. antihistaminika a protialergické výrobky.

Třídy výrobků a služeb:
5
(210) O-505660

(111) **338063**
(220) 23.09.2013
(151) 14.05.2014
(540)



(594) Slovní grafická
(730) **Vavera Jaroslav**, Tř. Dr. Edvarda Beneše 279/II, Soběslav, 39201, CZ
(740) Jandík Záděra advokáti, Mgr. Filip Záděra, Slezská 949, Praha 2, 12000
(511) (35) propagační činnost, reklama; (38) spoje (komunikace); (41) výchova, vzdělávání, zábava, sportovní a kulturní aktivity.

Třídy výrobků a služeb:
35, 38, 41
(210) O-507745

(111) **338154**
(220) 02.09.2013
(151) 21.05.2014
(540)

DRANA CATERING

(592) Slovní
(730) **DRANA CZ s.r.o.**, Českých bratří 313, Náchod, 54701, CZ
(511) (35) maloobchod a velkoobchod s potravinami a vybavením pro catering, restaurace a hotely, reklama a propagace; (41) organizování konferencí, kongresů, symposií, seminářů, pořádání odborných kurzů, školení a jiných vzdělávacích akcí; (43) poskytování informací pomocí globální počítačové sítě v oblasti restauračních a hotelových služeb a cateringu, restaurační a hotelové služby, catering na svatební hostiny, společenské i rodinné akce, gala večere, rauty a bankety, obstarávání ostatních služeb v oblasti ubytování a stravování souvisejících s cestováním.

Třídy výrobků a služeb:
35, 41, 43
(210) O-507195

(111) **338324**
(220) 05.04.2013
(151) 04.06.2014
(540)

Pyramidka koření

(592) Slovní
(730) **Orkla Foods Česko a Slovensko a.s.**, Mělnická 133, Byšice, 27732, CZ
(740) THK Legal s.r.o., Přístavní 531/24, Praha 7, Holešovice, 17000
(511) (30) rýže, prášek do pečiva, koření, kořenící směsi, směsi koření a bylin, sezamová semínka, knedlíky v prášku, instantní obilninové kaše, moučníky v prášku, pudinky v prášku, směs na cukrové polevy, instantní kaše, mléčná rýže, tekuté kořenící přípravky, chilli omáčky, sójové omáčky, marinády, zálivky na ochucení, tekutá ochucovadla, studené omáčky na bázi výrobků ve tř. 30, kuskus, těstoviny, tortelliny, škrob jako potrava, omáčky na bázi výrobků ve tř. 30, chuťové přísady, sladké dezertní omáčky toppingy, cukrářské výrobky, směsi v prášku a v pastě pro přípravu hotových pokrmů a omáček a šťáv k masům připravených především na základě rostlinných surovin (především zeleniny, mouky obilovin, luštěnin, koření a bylin) a jejich směsí, přísady do polévek jako granulované směsi a zavářky na rostlinném základu (směs mouky, strouhanky, zeleniny a koření), krutónky (kousky osmaženého chleba nebo housky), zlepšující a přídavné látky na kuchyňské použití (zahušťovadla, aromata).

Třídy výrobků a služeb:
30
(210) O-503256

(111) **338331**
(220) 15.04.2013
(151) 04.06.2014
(540)



(594) Kombinovaná
(730) **Trachea, a.s.**, Vinařská 580/17a, Brno, Pisárky, 60300, CZ
(740) Ing. Petr Soukup, patentový zástupce, tř. Svobody 43/39, Olomouc, 77900
(511) (19) nekovové plošné povrchově upravené deskové materiály určené pro exteriéry a interiéry staveb, nekovové stavební panely a příčky a stěnové stropní obklady; (20) nábytkové díly a bytové doplňky zařazené v této třídě, zejména nábytková dvířka a dvířka kuchyňských linek, předsíňového nábytku a vestavěných skříní; (40) povrchové úpravy kovových i

nekovových materiálů pro využití při tvorbě exteriérů a interiérů staveb, zejména úpravy deskových dřevotřískových materiálů a nábytkových dílů.

Třídy výrobků a služeb:
19, 20, 40

(210) O-503526

(111) **338505**
(220) 18.06.2013
(151) 11.06.2014
(540)

Anthony Berg

(592) Slovní
(730) **MB TRADEDEAL družstvo**, Křenová 135/65a, Brno, Trnitá, 60200, CZ
(511) (18) kůže a její imitace, zboží vyrobené z těchto materiálů, nezahrnuté v jiných třídách; (25) oděvy včetně rukavic; (35) reklamní a propagační činnost, velkoobchodní a maloobchodní činnost včetně internetového prodeje s výše uvedenými výrobky ve tř. 18 a 25.

Třídy výrobků a služeb:
18, 25, 35

(210) O-505356

(111) **338512**
(220) 12.07.2013
(151) 11.06.2014
(540)



(594) Kombinovaná
(730) **Vodňanská drůbež, a.s.**, Radomilická 886, Vodňany, 38901, CZ
(740) Patent-K s.r.o., Husníkova 2086/22, Praha 5, Stodůlky, 15800
(511) (29) spotřebitelsky zpracovaná kuřata čerstvá i mražená, celá kuřata, kuřecí vnitřnosti, výrobky z kuřecího masa, polotovary z kuřecího masa, uzeniny; (39) silniční motorová doprava, balení a skladování zboží; (40) řeznictví a uzenářství, pronájem potravinářských strojů a technologických zařízení; (43) hostinská činnost, ubytovací služby.

Třídy výrobků a služeb:
29, 39, 40, 43

(210) O-505986

(111) **338513**
(220) 12.07.2013
(151) 11.06.2014
(540)



(594) Kombinovaná
(730) **Vodňanská drůbež, a.s.**, Radomilická 886, Vodňany, 38901, CZ
(740) Patent-K s.r.o., Husníkova 2086/22, Praha 5, Stodůlky, 15800
(511) (29) spotřebitelsky zpracovaná kuřata čerstvá i mražená, celá kuřata, kuřecí vnitřnosti, výrobky z kuřecího masa, polotovary z kuřecího masa, uzeniny; (39) silniční motorová doprava, balení a skladování zboží; (40) řeznictví a

uzenářství, pronájem potravinářských strojů a technologických zařízení; (43) hostinská činnost, ubytovací služby.

Třídy výrobků a služeb:
29, 39, 40, 43

(210) O-505987

(111) **338514**
(220) 12.07.2013
(151) 11.06.2014
(540)



(594) Kombinovaná
(730) **Vodňanská drůbež, a.s.**, Radomilická 886, Vodňany, 38901, CZ
(740) Patent-K s.r.o., Husníkova 2086/22, Praha 5, Stodůlky, 15800
(511) (29) spotřebitelsky zpracovaná kuřata čerstvá i mražená, celá kuřata, kuřecí vnitřnosti, výrobky z kuřecího masa, polotovary z kuřecího masa, uzeniny; (39) silniční motorová doprava, balení a skladování zboží; (40) řeznictví a uzenářství, pronájem potravinářských strojů a technologických zařízení; (43) hostinská činnost, ubytovací služby.

Třídy výrobků a služeb:
29, 39, 40, 43

(210) O-505988

(111) **338515**
(220) 12.07.2013
(151) 11.06.2014
(540)



(594) Kombinovaná
(730) **Vodňanská drůbež, a.s.**, Radomilická 886, Vodňany, 38901, CZ
(740) Patent-K s.r.o., Husníkova 2086/22, Praha 5, Stodůlky, 15800
(511) (29) spotřebitelsky zpracovaná kuřata čerstvá i mražená, celá kuřata, kuřecí vnitřnosti, výrobky z kuřecího masa, polotovary z kuřecího masa, uzeniny; (39) silniční motorová doprava, balení a skladování zboží; (40) řeznictví a uzenářství, pronájem potravinářských strojů a technologických zařízení; (43) hostinská činnost, ubytovací služby.

Třídy výrobků a služeb:
29, 39, 40, 43

(210) O-505989

(111) **338613**
(220) 04.11.2013
(151) 11.06.2014
(540)



(594) Kombinovaná
(730) **ELMET GROUP s.r.o.**, Kamýčká 15, Praha 6, 16500, CZ
(511) (6) ALU profily a hliníkové lišty pro ukládku LED pásů pro osvětlení, kovové upevňovací prvky k lištám a profilům; (9) elektroinstalční materiál, vypínače, zásuvky, vidlice, stmívače a přístroje pro domovní elektroinstalace, jako jističe, stykače, elektroinstalční přístroje pro inteligentní domy a elektronické systémy pro řízení osvětlení, zdroje a napáječe pro osvětlení, zejména zdroje LED, předřadníky pro napájení a pro LED osvětlení, baterie a zdroje proudu, alkalické baterie, nabíjecí baterie, bateriové články, pohybová čidla, čidla přítomnosti, spínací technika pro osvětlení, stropní a nástěnné profily pro ukládání osvětlení a pro LED osvětlení (svorkové lišty), svorkovnice pro rozvod napájení LED, zásuvková pole, zásuvková pole vestavná, zásuvková pole motorická, LED moduly pro ovládání osvětlení, LED kabely a hady pro venkovní i vnitřní osvětlení, ovladače pro osvětlení, spínací technika pro nábytkové, kancelářské a LED osvětlení; (11) osvětlení, osvětlovací tělesa, svítidla, osvětlení a komponenty pro osvětlení typu LED, LED pásy, LED pásky, svítidla pro vestavbu do nábytku, podhledů, stropů, do sádkartónu, bodová svítidla, bodová svítidla typ LED, downlight svítidla, downlight svítidla typu LED, LED panely, LED panely vestavné, přisazené, závěsné, venkovní osvětlení, venkovní osvětlení typu LED, reflektory, LED reflektory, průmyslové osvětlení, průmyslové osvětlení typu LED, nouzová svítidla a nouzová svítidla typu LED, LED osvětlení a osvětlení typu RGB LED, solární svítidla a solární technika pro osvětlení, vánoční osvětlení, vánoční osvětlení typu LED, controlery a WIFI controlery pro osvětlení, světelné zdroje, LED světelné zdroje, úsporná svítidla a zdroje, úsporná svítidla a zdroje typu LED, zářivkové trubice, LED trubice, svítliny, LED svítliny, ruční svítliny, speciální svítliny pro potápění a pro outdoor aktivity; (17) izolační pásy pro elektroinstalace, lišty z polyuretanu pro ukládku LED pásků; (19) lišty ze sádry pro ukládku LED pásků.

Třídy výrobků a služeb:

6, 9, 11, 17, 19

(210) O-508710

(111) **338675**
(220) 28.05.2013
(151) 18.06.2014
(540)



(594) Kombinovaná
(730) **AGRO - Měřín, a.s.**, Zarybník 516, Měřín, 59442, CZ
(740) Ing. Marcela Filipenská, Polní 302/32, Žďár nad Sázavou, Žďár nad Sázavou 2, 59102
(511) (5) nápoje léčivé, alkohol pro léčebné účely, byliny, čaje bylinné, bylinné čaje pro léčebné účely, diabetický chléb, upravený pro léčebné účely, počáteční a pokračovací sušená mléčná kojenecká výživa, mléko pro farmaceutické účely, potraviny a nápoje pro batolata a kojence, potrava pro kojence jako ovocné, zeleninové, masové, cereální mléčné i nemléčné kaše, přesnídávky, ovocné a maso-zeleninové příkrmy, mléko sušené pro

kojence, mléko obohacené bílkovinami, nápoje dietetické, upravené pro lékařské účely, nápoje sladové a mléčné pro lékařské účely, vše vyráběné v souladu s předpisy o ekologickém zemědělství; (29) maso a masové výrobky, jako masové krémy, pomazánky na chleba, uzenářské speciality, ryby, drůbež, zvěřina, masové výtažky, paštiky, konzervy masové a rybí, mražené potraviny, zejména ovoce, zelenina, zeleninové směsi, maso, ryby, drůbež, zvěřina, mražené hotové pokrmy v rámci této třídy, ovoce, houby a zelenina konzervované, sušené a zavařené, brambory a výrobky z brambor mražené, konzervované, sušené nebo vařené, konzervovaná hotová jídla, spadající do této třídy, mléko a mléčné výrobky, sýry, vejce, žele, kompoty, oleje a tuky jedlé, přesnídávky, ovocné dřeně, marmelády, džemy, ovocná povidla, ovocné pomazánky, ovocné saláty, zeleninové saláty, šťáva rajčatová na vaření a uvedené výrobky této třídy i ve formě bio potravin; (30) pekárenské výrobky, cukrovinky, cukrářské výrobky všeho druhu, čokoládové výrobky, výrobky z mouky a obilnin, hořčice, ocet, kečup a kečupové omáčky, chuťové a pikantní omáčky, majonézy, omáčky v prášku, koření a kořenící směsi, káva, čaj, kakao, cukr, rýže, kávové náhražky, med, sirup melasový, droždí pro kynutí, sůl, obilné vločky, polotovary na bázi brambor a mouky, směsi pro přípravu jídel, knedlíky, knedlíky ovocné a bramborové, zavářkové těstoviny, zmrzlina a uvedené výrobky této třídy i ve formě bio potravin; (31) zemědělské, zahradnické a lesnické výrobky včetně nezpracovaného dřeva nezahmuté v jiných třídách, semena, čerstvé ovoce a zelenina, sazenice, živé rostliny a přírodní květiny, čerstvé houby, čerstvé bylinky, vyjmenované výrobky této třídy vyráběné v souladu s předpisy o ekologickém zemědělství; (32) piva všeho druhu, vody minerální a šumivé a jiné nealkoholické nápoje, sirupy a jiné přípravky k přípravě nápojů, ovocné šťávy a nápoje z ovocných šťáv, energetické nápoje, iontové nápoje a uvedené výrobky této třídy i ve formě bio potravin; (33) alkoholické nápoje v rozsahu tř. 33, zejména vína všeho druhu; (35) reklama, inzerce, maloobchodní, velkoobchodní a přímý prodej výrobků uvedených ve tř. 29, 30, 31, 32 a 33, průzkum trhu, prodej výrobků uvedených ve tř. 29, 30, 31, 32 a 33 přes Internet, zprostředkování maloobchodního, velkoobchodního a přímého prodeje výrobků uvedených ve tř. 29, 30, 31, 32 a 33, prezentace a obchodní zprostředkování při velkoobchodu s výrobky uvedenými ve tř. 29, 30, 31, 32 a 33, maloobchod v oblasti výrobků uvedených ve tř. 29, 30, 31, 32 a 33; (43) hostinská a restaurační činnost, poskytování gastronomických služeb, provozování služeb rychlého občerstvení, provozování barů, cukráren, kaváren a bufetů, služby zajišťující stravování a nápoje poskytované za použití bio produktů, catering.

Třídy výrobků a služeb:

5, 29, 30, 31, 32, 33, 35, 43

(210) O-504795

(111) **338860**
(220) 22.10.2013
(151) 25.06.2014
(540)



(593) Obrazová
(730) **VYSOKOZDVIŽNÉ VOZÍKY s.r.o.**, Červená Voda 524, Červená Voda, 56161, CZ
VZV GROUP s.r.o., Okružní 1144, Hradec Králové, 50003, CZ
(740) Zuzana Koniarová, Klánova 267/21, Praha 4 - Hodkovičky, 14700
(511) (12) vozíky (vidlicové, stohovací nebo nakládací -); (35) prodej vysokozdvíhových vozíků; (37) servis vysokozdvíhových vozíků; (39) pronájem vysokozdvíhových vozíků.

Třídy výrobků a služeb:

12, 35, 37, 39

(210) O-508494

(111) **338883**
(220) 20.11.2013
(151) 25.06.2014
(540)



(594) Kombinovaná
(591) Barevná
(730) **NH Car holding, a.s.**, Diskařská 2332/3, Praha 6 - Břevnov, 16900, CZ
(740) Ing. Michal Jupa, patentový zástupce, Na Baních 1385, Praha 5 - Zbraslav, 15600

(511) (1) hnojiva všeho druhu zařazená do této třídy; (12) motorová a přípojná vozidla všeho druhu, jejich součásti, příslušenství a náhradní díly k nim, nemotorové dopravní prostředky, vše zařazené do této třídy; (35) zprostředkovatelská činnost v oblasti obchodu, maloobchod-velkoobchod, export-import, internetový obchod, vše s výrobky zařazenými do tříd 1 až 34, propagace, inzerce a reklama všemi druhy médií, marketing, služby v oblasti přihlašování motorových vozidel a aranžérská činnost v rámci této třídy, služby v oblasti administrativní správy a služby organizačně hospodářské povahy, zprostředkovatelská, obstaravatelská, poradenská, konzultační a výstavní činnost ve výše uvedených oblastech; (37) montáž, opravy a servis motorových přípojných a nemotorových vozidel, jejich součástí a příslušenství; (39) vnitrostátní a mezinárodní silniční doprava, balení, skladování a expedice zboží, pronájem motorových vozidel, skladů, garáží a parkovacích ploch; (40) těžba a zpracování dřeva; (41) provozování motorového sportu, zejména kartingového a okruhového, organizování sportovních, zejména motoristických soutěží, provozování sportovních a tělovýchovných zařízení, zábava a klubová činnost; (42) výzkum a vývoj v oblasti přírodních, technických a společenských věd, tvorba a vývoj software, poradenství v oblasti informačních technologií, návrhářská, designérská, zprostředkovatelská činnost v uvedených oblastech; (43) hostinské, restaurační a ubytovací služby, včetně zprostředkování; (44) poskytování služeb oblasti zemědělství, zahradnictví, lesnictví, rybníkářství a myslivosti zařazené do této třídy, jako pěstování rostlin, zpracování a úprava zemědělských výrobků, chov zvířat.

Třídy výrobků a služeb:

1, 12, 35, 37, 39, 40, 41, 42, 43, 44

(210) O-509351

(111) **338902**
(220) 08.10.2013
(151) 30.06.2014
(540)



(594) Kombinovaná
(591) Barevná
(730) **POWER, a.s.**, Olštýnská 607/1, Praha 8, Troja, 18100, CZ
(740) Advokátní kancelář KROUŽEK LEGAL s.r.o., Mgr. Ivo Kroužek, advokát, Křofčova 3370/20, Praha 5, Smíchov, 15000
(511) (35) prodej počítačových programů, obchodní zřizování vlastních heren; (37) servisní zabezpečování provozuschopnosti a servisní služby spojené s provozováním hracích automatů; (41) poradenská činnost spojená s provozováním hracích automatů, provozování vlastních heren, provozování a pronájem jednotlivě umístěných hracích automatů; (42) vývoj počítačových programů pro hrací a výherní automaty.

Třídy výrobků a služeb:

35, 37, 41, 42

(210) O-508125

(111) **338923**
(220) 30.07.2013
(151) 02.07.2014
(540)



(594) Kombinovaná
(730) **CENTRUM CHODOV, a.s.**, Na příkopě 388/1, Praha 1 - Staré Město, 11000, CZ

(740) Mgr. Milan Hadrava, advokát, Školní 3315, Chomutov, 43001

(511) (16) papír, kartón a zboží vyrobené z těchto materiálů které není obsaženo v jiných třídách, tiskoviny, potřeby k vázání knih, fotografie, kancelářské potřeby, lepidla pro kancelářské nebo domácí užití, potřeby pro umělce v rámci této třídy, štetce, psací stroje a kancelářské potřeby (s výjimkou nábytku), vzdělávací a učební pomůcky (s výjimkou přístrojů), plastové balicí materiály (neobsažené v jiných třídách), tiskařská písmena, tiskařské štočky; (35) provozování obchodního a nákupního centra (nákup a prodej výrobků zařazených ve třídách 1 - 34), inzertní, reklamní a propagační činnost prostřednictvím jakéhokoliv média, plánování obchodních a propagačních akcí, pronájem reklamních a informačních ploch, pronájem kancelářského nábytku, pronájem reklamních stojanů, pronajímání obchodů, pronájem mobilních prodejních stánků; (36) správa movitého a nemovitého majetku, pronájem nebytových prostor; (37) stavby a opravy budov, instalační služby, pronájem řemeslného nářadí a náčiní, instalace stavebních konstrukcí; (38) telekomunikace, tiskové a informační kanceláře (zprávy), komunikace prostřednictvím počítačových terminálů, audiovizuální komunikace, jmenovitě komunikace s využitím zvuku a/nebo obrazu - telegrafická, radiofonní, telefonická a televizní komunikace, přenos a šíření informací, obrazu, zvuku telematickou, audiovizuální cestou, telefonicky, elektronicky, zejména prostřednictvím celosvětových telekomunikačních sítí typu Internet nebo sítí se soukromým nebo vyhrazeným přístupem typu intranet, elektronické, počítačové a telematické odesílání a přijímání zpráv, elektronická pošta, poskytování diskusních fór na Internetu, komunikace mezi počítačovými terminály, přenos informací dostupných prostřednictvím přístupového kódu pro počítačový nebo datový přenos databází a serverů počítačových databází, přenos a šíření informací na digitálních komunikačních sítích nebo prostřednictvím počítačových sítí, pronájem času přístupu do počítačového systému, pronájem času přístupu do databází, do databázových serverů, zejména pro celosvětové komunikační sítě typu Internet nebo sítí se soukromým nebo vyhrazeným přístupem typu intranet; (39) doprava, balení a skladování zboží, organizování cest; (41) výchovná, vzdělávací, školicí, zábavní, kulturní, společenská a sportovní činnost, provozování a pořádání zábavních, vzdělávacích, kulturních a sportovních akcí a soutěží a loterií, nakladatelská a vydavatelská činnost; (42) architektonické služby, interiérová dekorace, stavební projektování, inženýrské služby i odborné posudky se zaměřením na veřejné práce a inženýrské stavitelství, odborné konzultace se zaměřením na veřejné práce, inženýrské stavitelství, počítačové služby, jmenovitě on-line hosting webových infrastruktur pro třetí osoby za účelem organizování a vedení on-line interaktivních zasedání, shromáždění a debat a diskuzí, počítačové služby v podobě individualizovaných webových stránek s informacemi definovanými uživatelem, profily a osobními informacemi, počítačové programování, programování počítačů a programování databází, inženýrsko - technické služby pro aplikaci ve velkých a středních počítačových systémech, konzultace, odborné posudky a odborné poradenství se zaměřením na počítače, počítačové programování a informatiku, tvorba a správa webových stránek pro druhé, hosting webových stránek a počítačových dat na celosvětově nebo místní počítačové síti, informace z oblastí zpracování dat, inženýrské práce, odborné konzultace a plánování bez vztahu k řízení obchodní činnosti, jmenovitě konstrukční a auditorské kanceláře se zaměřením na zavádění informačních systémů a tvorbu a vývoj počítačových programů,

počítačových stránek, návrh, programování, instalace, správa a hosting počítačových stránek určených pro počítačové komunikační sítě; (43) služby spojené s poskytováním jídla a pití, přechodné ubytování, pronájem nábytku společenských místností.

Třídy výrobků a služeb:

16, 35, 36, 37, 38, 39, 41, 42, 43

(210) O-506415

(111) **338924**

(220) 30.07.2013

(151) 02.07.2014

(540)



(594) Kombinovaná

(591) Barevná

(730) **CENTRUM ČERNÝ MOST, a.s.**, Na Příkopě 388/1, Praha 1, 11000, CZ

(740) Mgr. Milan Hadrava, advokát, Školní 3315, Chomutov, 43001

(511) (16) papír, kartón a zboží vyrobené z těchto materiálů, které není obsaženo v jiných třídách, tiskoviny, potřeby k vázání knih, fotografie, kancelářské potřeby, lepidla pro kancelářské nebo domácí užití, potřeby pro umělce v rámci této třídy, štetce, psací stroje a kancelářské potřeby (s výjimkou nábytku), vzdělávací a učební pomůcky s výjimkou přístrojů, plastové balicí materiály (neobsažené v jiných třídách), tiskařská písmena, tiskařské štočky; (35) provozování obchodního a nákupního centra (nákup a prodej výrobků zařazených ve třídách 1 - 34), inzertní, reklamní a propagační činnost prostřednictvím jakéhokoliv média, plánování obchodních a propagačních akcí, pronájem reklamních a informačních ploch, pronájem kancelářského nábytku, pronájem reklamních stojanů, pronajímání obchodu, pronájem mobilních prodejních stánků; (36) správa movitého a nemovitého majetku, pronájem nebytových prostor; (37) stavby a opravy budov, instalační služby, pronájem řemeslného nářadí a náčiní, instalace stavebních konstrukcí; (38) telekomunikace, tiskové a informační kanceláře (zprávy), komunikace prostřednictvím počítačových terminálů, audiovizuální komunikace, jmenovitě komunikace s využitím zvuku a/nebo obrazu, telegrafická, radiofonní, telefonická a televizní komunikace, přenos a šíření informací, obrazu, zvuku telematickou, audiovizuální cestou, telefonicky, elektronicky, zejména prostřednictvím celosvětových telekomunikačních sítí typu Internet nebo sítí se soukromým nebo vyhrazeným přístupem typu intranet, elektronické, počítačové a telematické odesílání a přijímání zpráv, elektronická pošta, poskytování diskusních fór na internetu, komunikace mezi počítačovými terminály, přenos informací dostupných prostřednictvím přístupového kódu pro počítačový nebo datový přenos databází a serverů počítačových databází, přenos a šíření informací na digitálních komunikačních sítích nebo prostřednictvím počítačových sítí, pronájem času přístupu do počítačového systému, pronájem času přístupu do databází a databázových serverů, zejména pro celosvětové komunikační sítě typu Internet nebo sítí se soukromým nebo vyhrazeným přístupem typu intranet; (39) doprava, balení a skladování zboží, organizování cest; (41) výchovná, vzdělávací, školicí, zábavní, kulturní, společenská a sportovní činnost, provozování a pořádání zábavních, vzdělávacích, kulturních a sportovních akcí a soutěží a loterií, nakladatelská a vydavatelská činnost; (42) architektonické služby, interiérová dekorace, stavební projektování, inženýrské služby (odborné posudky se zaměřením na veřejné práce a inženýrské stavitelství), odborné konzultace se zaměřením na veřejné práce a inženýrské stavitelství, počítačové služby jmenovitě on-line hosting webových infrastruktur pro třetí osoby za účelem organizování a vedení on-line interaktivních zasedání, shromáždění a debat a diskusí, počítačové služby v podobě individualizovaných webových stránek s informacemi definovanými uživatelem, profily a osobními informacemi, počítačové programování, programování počítačů a programování databází, inženýrsko - technické služby pro aplikaci ve velkých a středních počítačových systémech, konzultace, odborné posudky a odborné poradenství se zaměřením na počítače, počítačové programování a informatiku, tvorba a

správa webových stránek pro druhé, hosting webových stránek a počítačových dat na celosvětové nebo místní počítačové síti, informace v oblasti zpracování dat, inženýrské práce, odborné konzultace a plánování bez vztahu k řízení obchodní činnosti, jmenovitě konstrukční a auditorské kanceláře se zaměřením na zavádění informačních systémů a tvorbu i vývoj počítačových programů, počítačových stránek, návrh, programování, instalace, správa a hosting počítačových stránek určených pro počítačové komunikační sítě; (43) služby spojené s poskytováním jídla a pití, přechodné ubytování, pronájem nábytku společenských místností.

Třídy výrobků a služeb:

16, 35, 36, 37, 38, 39, 41, 42, 43

(210) O-506416

(111) **339022**

(220) 15.11.2013

(151) 02.07.2014

(540)



(594) Kombinovaná

(591) Barevná

(730) **RR Medical s.r.o.**, Jihlavská 671/7, Troubsko, 66441, CZ

(511) (10) zdravotní prostředek (přístroj) určený k předporodní přípravě a regeneraci svalstva po porodu, zejména k procvičování svalstva pánevního dna, přípravě porodních cest a zpevnění svalstva pánevního dna po porodu.

Třídy výrobků a služeb:

10

(210) O-509243

(111) **339127**

(220) 16.10.2013

(151) 09.07.2014

(540)



(594) Kombinovaná

(730) **Zaplo Finance s.r.o.**, 5. května 1746/22, Praha 4, Nusle, 14000, CZ

(740) **HAVEL & PARTNERS s.r.o.**, advokátní kancelář, Mgr. Robert Nešpůrek LL.M., advokát, Na Florenci 2116/15, Praha 1, Nové Město, 11000

(511) (36) pojištění, služby finanční, služby peněžní.

Třídy výrobků a služeb:

36

(210) O-508322

(111) **339208**

(220) 13.05.2013

(151) 16.07.2014

(540)

CPENG

(592) Slovní

(730) **CZECH POWER ENGINEERING s.r.o.**, Nýřanská 1293/36, Plzeň, 32300, CZ

(740) Ing. Vladimír Čmejla, Pavlická 160/1, Praha 5 - Sobín, 15521

(511) (9) výpočetní technika; (37) zabezpečování dodávek technologií a stavebních prací v rámci této třídy, servisně technická činnost, autorský

dozor ve stavebnictví, poradenství a konzultace ve stavebnictví; (42) projektová činnost ve stavebnictví a energetice, inženýrská, konzultační a technicko poradenská činnost v energetice, geodetická a kartografická činnost.

Třídy výrobků a služeb:
9, 37, 42

(210) O-504345

(111) **339310**
(220) 12.12.2013
(151) 16.07.2014
(540)

MILTECH

(592) Slovní
(730) **WORKTECH, s.r.o.**, Dělnická 831/81, Kopřivnice, 74221, CZ
(740) PROPATENT, JUDr. Matěj Sedláček, Pod Pekařkou 107/1, Praha 4, Podolí, 14700
(511) (12) pozemní vozidla včetně motorových vozidel, díly a příslušenství a náhradní díly uvedeného zboží v rozsahu třídy 12, zejména díly motorů, podvozků, rámu, karosérií, převodových ústrojí, spojek, hnacích hřídelí, náprav, kol, pérování, řízení, brzd, elektrických obvodů a zařízení, hydraulických obvodů a zařízení; (37) opravy, údržba, servis vozidel a motorů, jejich dílů a příslušenství, obnova dílů vozidel (použitých nebo částečně zničených), modernizace vozidel, diagnostika motorů a motorových vozidel, technické prohlídky vozidel, úpravy a opravy elektronických řídicích systému motorů, úpravy výkonových parametrů motorů; (42) vývoj a výzkum výrobků v rozsahu třídy 12, průmyslový design v oblasti vývoje, výzkumu a výroby výrobků v rozsahu třídy 12.

Třídy výrobků a služeb:
12, 37, 42

(210) O-509954

(111) **339668**
(220) 21.10.2013
(151) 06.08.2014
(540)

Fiala Praha

(592) Slovní
(730) **Almece, s.r.o.**, Škvorecká 1803, Úvaly, 25082, CZ
(740) Ing. Michal Jupa, patentový zástupce, Na Baních 1385, Praha 5, Zbraslav, 15600
(511) (21) pomůcky a nádoby pro cukráře a kuchaře, formy na pečení, kuchyňské formičky, tvořítka na pečení, misky a nádoby z plastických a jiných hmot, kráječ těsta, štětky, kartáče, strojky na mletí, sekání a lisování s ručním pohonem; (30) káva, kávové příchutě, kávové náhražky, čaj, kakao, cukr, čokoláda, čokoládové výrobky, pralinky, cukrovinky, mandlové cukrovinky, marcipán, cukrové sypání, zmrzlinové výrobky, mouka a obilné výrobky určené k lidské výživě, pečivo, mražené výrobky, prášky do pečiva, glukóza pro kulinářské účely, polevy, přírodní sladidla, želé ovocné (cukrovinky), cukrářské směsi a krémy, aromatické přípravky do potravin, chuťové přísady, příchutě do potravin, s výjimkou esencí a éterických olejů, příchutě (aroma); (35) reklamní, propagační a zprostředkovatelská činnost v oblasti obchodu, zejména v oblasti potravinářství.

Třídy výrobků a služeb:
21, 30, 35

(210) O-508452

(111) **339674**
(220) 29.10.2013
(151) 06.08.2014
(540)



(593) Obrazová
(591) Barevná
(730) **Ing. Jan Šinták - I.P.R.E.**, Kolová 2, Kolová, 36214, CZ
VP PROJEKTING s.r.o., Přemyslova 3, Praha 2, 12000, CZ
(740) KOREJZOVA LEGAL v.o.s., JUDr. Petra Sauvage de Brantes, advokátka, Korunní 810/104, Praha 10, Vinohrady, 10100
(511) (35) propagační činnost, reklama, pomoc při řízení obchodní činnosti, obchodní administrativa, kancelářské práce; (37) stavebnictví, opravy, instalační služby; (42) vědecké a technologické služby a související výzkum a projektování, analytické a výzkumné služby v průmyslu, navrhování a vývoj počítačového hardwaru a softwaru.

Třídy výrobků a služeb:
35, 37, 42

(210) O-508679

(111) **339690**
(220) 04.11.2013
(151) 06.08.2014
(540)



(594) Kombinovaná
(730) **DELTA Software, s.r.o.**, Sluneční náměstí 2562/2, Praha 5, Stodůlky, 15800, CZ
(511) (9) počítačový software, počítačové programy (s možností stažení); (35) vedení kartoték v počítači, systemizace informací do počítačových databází, analýzy nákladů; (39) skladování elektronicky uložených dat nebo dokumentů; (42) software jako služba (SaaS).

Třídy výrobků a služeb:
9, 35, 39, 42

(210) O-508835

(111) **339866**
(220) 25.11.2013
(151) 13.08.2014
(540)



(594) Kombinovaná
(730) **Brabcová Eva**, Střešovická 1014/43, Praha 6, Střešovice, 16200, CZ
(511) (21) desky na jídelní lístky, krabičky na jídlo, pohárky z papíru a umělých hmot, porcelán, struhadla pro domácnost, šálky, tácky papírové, tácky

kromě papírových určené k prostírání, tácky na jednorázové použití; (25) čepice, klobouky, trička, zástěry; (30) jemné pečivo, pečivo s masovou náplní, listové těsto, pirožky s masem, těsto na koláče, štrúdl sladký s jablky, rozinkou, tvarohem, mákem, vanilkovým pudinkem, marcipánem, kokosem, meruňkou, švestkou, brusinkou, tvaroh a broskvev nebo meruňka, vanilkový pudink s broskví nebo meruňkou, štrúdl slaný se šunkou nebo slaninou se špenátem, se zelím, s pórkem a nivou, čerstvé rajče a bazalka, pizza štrúdl, se žampiony.

Třídy výrobků a služeb:

21, 25, 30

(210) O-509450

(111) **340058**

(220) 12.06.2013

(151) 27.08.2014

(540)

Kuba

(592) Slovní

(730) **BEAS, a.s.**, 89, Choustníkovo Hradiště, 54442, CZ

(511) (30) pekařské a mlynářské výrobky, chléb, pečivo, rohlíky, housky, mouka.

Třídy výrobků a služeb:

30

(210) O-505211

(111) **340059**

(220) 12.06.2013

(151) 27.08.2014

(540)

Robátko

(592) Slovní

(730) **BEAS, a.s.**, 89, Choustníkovo Hradiště, 54442, CZ

(511) (30) pekařské a mlynářské výrobky, chléb, pečivo, rohlíky, housky, mouka a přípravy z obilovin.

Třídy výrobků a služeb:

30

(210) O-505215

(111) **340167**

(220) 16.08.2013

(151) 03.09.2014

(540)



(594) Kombinovaná

(730) **MALVEL s.r.o.**, Severní 278, Jinočany, 25225, CZ

(511) (35) administrativní zpracování nákupních objednávek, aktualizování reklamních materiálů, aranžování výkladů, dodavatelské služby pro třetí osoby (nákup výrobků a služeb pro jiné podniky), fakturace, fotokopírování, poskytování obchodních nebo podnikatelských informací, inzercie poštou, kopírování dokumentů, kopírování nebo rozmnožování (reprodukce) dokumentů, dokladů apod., komerční správa licencí na výrobky a služby ostatních, marketing, příprava mezd a výplatních listin, nábor zaměstnanců, analýzy nákupních a velkoobchodních cen, obchodní reklama pro třetí osoby, organizování komerčních nebo reklamních výstav, pomoc při řízení obchodní činnosti, pořádání veletrhů pro obchodní a reklamní účely, prezentace výrobků v komunikačních médiích pro účely maloobchodu, telemarketingové služby, pronájem reklamní doby v komunikačních médiích, pronájem reklamních materiálů, pronájem reklamních ploch, obchodní průzkum, průzkum trhu, průzkum veřejného mínění, předvádění zboží, překlad informací do počítačových databází, služby týkající se přemísťování (stěhování) provozů a podniků, přepisování, příprava inzertních sloupků, příprava a vyhotovení příznání daní, psaní reklamních textů, komerční informace a rady pro spotřebitele (spotřebitelská poradna), reklama, reklama (propagace), reklama on-line v

počítačové síti, zaslání reklamních materiálů zákazníkům, rozšiřování reklamních materiálů zákazníkům (letáky, prospekty, tisky, vzorky), rozšiřování reklamních nebo inzertních materiálů, rozhlasová reklama, rozšiřování vzorků (zboží), poskytování pomoci při řízení obchodních nebo průmyslových podniků, sekretářské služby, služby telefonních vzkazů a dotazů, služby v oblasti grafické úpravy pro reklamní účely, služby a poradenství v obchodní činnosti, styky s veřejností, subdodavatelské služby (obchodní pomoc), televizní reklama, prezentace výrobků v komunikačních médiích pro účely maloobchodu, účetnictví, poradenství při vedení podniků, venkovní reklama, vydávání reklamních nebo náborových, propagačních a inzertních textů, vylepování plakátů, distribuce vzorků zboží, zpracování textů; (39) balení zboží, doručování balíků, dodávka zboží poštou, doprava, dopravci, doručovací služby, kurýrské služby, doručování novin a časopisů, doručování zboží, dovoz, doprava, skladování informací, logistika v dopravě, nakládání, resp. vykládání, kamiónová nákladní doprava, námořní doprava, zprostředkování námořní dopravy, doručování novin a časopisů, osobní doprava, pronájem parkovacích ploch, pronájem skladišť, pronájem skladovacích kontejnerů, přeprava nábytku, rezervace (cestování), skládání nákladů, skladování, pronájem skladů, spedice, stěhování, uskladňování, skladování zboží, zprostředkování dopravy, zprostředkování přepravy.

Třídy výrobků a služeb:

35, 39

(210) O-506839

(111) **340181**

(220) 17.09.2013

(151) 03.09.2014

(540)



(593) Obrazová

(591) Barevná

(730) **Pisař Přemysl**, č. p. 55, Nezdice, 33401, CZ

(511) (37) instalace a opravy zavlažovacího zařízení; (42) projektování; (44) služby zahradní architektury, zahradnictví, zahradnické služby, pronájem zemědělských nástrojů a zařízení, údržba trávníků, ničení škůdců v zemědělství, ničení plevele, návrhy pro tvorbu krajiny.

Třídy výrobků a služeb:

37, 42, 44

(210) O-507598

(111) **341681**

(220) 12.06.2013

(151) 05.11.2014

(540)

Rampušák

(592) Slovní

(730) **BEAS, a.s.**, 89, Choustníkovo Hradiště, 54442, CZ

(511) (30) chléb, pečivo, rohlíky, housky.

Třídy výrobků a služeb:

30

(210) O-505208

(111) **341747**
(220) 21.01.2014
(151) 05.11.2014
(540)

VSACAN

(592) Slovní
(730) **Dohnal Roman**, Hrbová 2289, Vsetín, 75501, CZ
(740) PatentCentrum Sedláč & Partners s.r.o., Okružní 2824, České Budějovice, České Budějovice 3, 37001
(511) (16) papír a výrobky z papíru, zejména tiskoviny periodické i neperiodické, ceníky, katalogy, tiskopisy, reklamní, propagační a informační materiály na papírovém nosiči, pohlednice, fotografie a jiná vyobrazení, propisky a fixy, obaly spadající do této třídy, obálky; (20) reklamní poutače, firemní štíty, zejména pro označení restaurací a občerstvovacích zařízení, orientační tabule, veškeré uvedené výrobky ze dřeva a plastických hmot; (21) potřeby a nádoby pro domácnost nebo pro kuchyňské použití, nikoliv z drahých kovů, nádoby na pití, sklo, porcelán a majolika zařazené do třídy 21, tácky papírové, pohárky a poháry skleněné, sklenice, poháry keramické, holby keramické, stojany na jídelní lístky, keramické a porcelánové tácky, keramické džbány; (25) oděvy, obuv, kloboučnické zboží všeho druhu, textilní oděvní doplňky, všechno výše uvedené zboží také z kůže (zařazené do třídy 25), opasky, čepice, trička, bundy, zástěry; (32) piva, lehká piva a ležáky, nealkoholická a nízkoalkoholická piva, míchané nápoje obsahující pivo, zařazené do třídy 32, sladová piva, zázvorová piva, nealkoholické nápoje, vody minerální a šumivé, sirupy a jiné přípravky k přípravě nápojů, ovocné šťávy, ovocné nektary, izotonické nápoje; (35) pořádání reklamních a obchodních výstav a předváděcích akcí zboží a služeb, včetně distribuce zboží k reklamním účelům, zprostředkovatelské služby v oblasti obchodu s výrobky uvedenými ve tř. 16, 20, 21, 25 a 32, obchodní služby v oboru polygrafie, průzkum trhu a marketing; (43) služby spojené s provozováním pohostinství, restaurací a podniků rychlého občerstvení, poskytování ubytovacích služeb.

Třídy výrobků a služeb:

16, 20, 21, 25, 32, 35, 43

(210) O-510773

(111) **341827**
(220) 14.05.2013
(151) 12.11.2014

Litovel Nealkoholický Radler Pomelo Free

(592) Slovní
(730) **Pivovary CZ Group a. s.**, Komenského 3622/33a, Přerov, Přerov I-Město, 75002, CZ
(740) LORENC IP advokátní a patentová kancelář s.r.o., Mgr. Lukáš Lorenc, advokát, Štefánikova 256/34, Praha 5, Smíchov, 15000
(511) (32) piva všeho druhu, včetně nealkoholického, míchané nápoje s obsahem piva, minerální vody, šumivé nápoje a jiné nápoje nealkoholické, nápoje a šťávy ovocné, sirupy a jiné přípravky pro zhotovení nápojů; (35) reklama, propagace a inzerece prostřednictvím všech druhů médií, marketing, zprostředkovatelská činnost v oblasti obchodu s reklamními materiály všeho druhu, zejména s výrobky ze skla, porcelánu a majoliky, s textilními výrobky jako jsou například trička, mikiny, zástěry, čepice, s ubrusy, papírenským zbožím, tácky, papírovými kelímkami a kelímkami z umělých hmot, etiketami, kalendáři, tiskovinami, publikacemi, časopisy a knihami, s pivem a nealkoholickými nápoji; (43) provozování pohostinství, restaurací a rychlého občerstvení, podávání nápojů, čepování piva, dočasné ubytování, služby zajišťující stravování a nápoje, hotelové služby, provoz hotelového ubytování, turistické noclehárny, penziony, rezervace hotelů, automaty na rychlé občerstvení, služby barů, bufety, jídelny a závodní jídelny, kavárny, restaurace, hostinská činnost, pronajímání jednacích místností, zásobování (catering).

Třídy výrobků a služeb:

32, 35, 43

(210) O-504390

(111) **341828**
(220) 14.05.2013
(151) 12.11.2014
(540)



(594) Kombinovaná
(591) Barevná
(730) **Pivovary CZ Group a. s.**, Komenského 3622/33a, Přerov, Přerov I-Město, 75002, CZ
(740) LORENC IP advokátní a patentová kancelář s.r.o., Mgr. Lukáš Lorenc, advokát, Štefánikova 256/34, Praha 5, Smíchov, 15000
(511) (32) piva všeho druhu, včetně nealkoholického, míchané nápoje s obsahem piva, minerální vody, šumivé nápoje a jiné nápoje nealkoholické, nápoje a šťávy ovocné, sirupy a jiné přípravky pro zhotovení nápojů; (35) reklama, propagace a inzerece prostřednictvím všech druhů médií, marketing, zprostředkovatelská činnost v oblasti obchodu s reklamními materiály všeho druhu, zejména s výrobky ze skla, porcelánu a majoliky, s textilními výrobky jako jsou například trička, mikiny, zástěry, čepice, s ubrusy, papírenským zbožím, tácky, papírovými kelímkami a kelímkami z umělých hmot, etiketami, kalendáři, tiskovinami, publikacemi, časopisy a knihami, s pivem a nealkoholickými nápoji; (43) provozování pohostinství, restaurací a rychlého občerstvení, podávání nápojů, čepování piva, dočasné ubytování, služby zajišťující stravování a nápoje, hotelové služby, provoz hotelového ubytování, turistické noclehárny, penziony, rezervace hotelů, automaty na rychlé občerstvení, služby barů, bufety, jídelny a závodní jídelny, kavárny, restaurace, hostinská činnost, pronajímání jednacích místností, zásobování (catering).

Třídy výrobků a služeb:

32, 35, 43

(210) O-504391

(111) **342249**
(220) 21.03.2014
(151) 26.11.2014
(540)



(594) Kombinovaná
(730) **BLANÁŘ NÁBYTEK, a.s.**, 410, Brumovice, 69111, CZ
(740) HKDW Holasek s.r.o., advokátní kancelář, Mgr. Jan Hrazdíra, advokát, Na příkopě 583/15, Praha 1, Staré Město, 11000
(511) (28) hračky, textilní hračky, vycpané hračky; (41) služby mateřské školky a jeslí (vzdělávání nebo zábava), organizování, vzdělávacích, kulturních a sportovních akcí, organizování a provozování prázdninových táborů pro děti v rámci této třídy, konzultace a poradenství ohledně výchovy dětí; (43) provozování denních dětských jeslí a mateřských školek (služby ubytování), zajišťování služeb v oblasti stravování dětí, ubytovací a stravovací služby, hlídání dětí v rámci této třídy; (44) psychologické poradenství.

Třídy výrobků a služeb:

28, 41, 43, 44

(210) O-512294

(111) **342250**
(220) 21.03.2014
(151) 26.11.2014
(540)



(594) Kombinovaná
(730) **BLANÁŘ NÁBYTEK, a.s.**, 410, Brumovice, 69111, CZ
(740) HKDW Holasek s.r.o., advokátní kancelář, Mgr. Jan Hrazdíra, advokát, Na příkopě 583/15, Praha 1, Staré Město, 11000
(511) (28) hračky, textilní hračky, vycpané hračky; (41) služby mateřské školky a jeslí (vzdělávání nebo zábava), organizování, vzdělávacích, kulturních a sportovních akcí, organizování a provozování prázdninových táborů pro děti v rámci této třídy, konzultace a poradenství ohledně výchovy dětí; (43) provozování denních dětských jeslí a mateřských školek (služby ubytování), zajišťování služeb v oblasti stravování dětí, ubytovací a stravovací služby, hlídání dětí v rámci této třídy; (44) psychologické poradenství.
Třídy výrobků a služeb:
28, 41, 43, 44

(210) O-512295

(111) **342255**
(220) 25.03.2014
(151) 26.11.2014
(540)

FAKKER!

(592) Slovní
(730) **SMILE Music s.r.o.**, Vršovická 919/16, Praha 10, Vršovice, 10100, CZ
(740) MAREK & STANOVSKÝ, advokátní kancelář, Mgr. Ing. Zdeněk Stanovský, Třebízského 1388/7, Praha 2, 12000
(511) (9) elektronické publikace s možností stažení, vyzváněcí tóny, obrazy, grafika a hudba poskytované prostřednictvím Internetu, kabelových a bezdrátových sítí pro použití pro stahování do bezdrátových a ručních zařízení, nahrané a nenahrané nosiče zvukových a zvukově obrazových záznamů, obaly na zvukové nosiče, gramofonové desky všeho druhu, kompaktní, digitálně nahrané disky /CD disky/, ozvučené magnetofonové kazety, videokazety se záznamem, ozvučené magnetofonové pásky, nosiče dat, nahraná videa a dvd, paměťové karty určené pro mobilní telefony obsahující obrazový obsah, zvukový obsah, obraz, grafiku a hudbu, multimediální záznamy a publikace, počítačový software umožňující vyhledávání dat, počítačový software pro přístup jednotlivců a vícenásobných uživatelů do počítače, databází, sítí, intranetů a na Internet přímo nebo vzdáleně, data nahraná v elektronické, optické nebo magnetické formě, nosiče dat obsahující informace zaznamenané ve formě časopisů; (16) časopisy (periodika), grafiky, kalendáře, knihy, knížky (brožované), letáky, noviny, oběžníky, obaly na cukrovinky - v rámci této třídy, omalovánky, těžítka, periodika, plakáty, publikace, ročenky, tiskoviny, papírenské zboží, např. pohlednice, gratulace, poznámkové bloky, skicáky, sešity, sáčky, balicí papír; (35) marketing, obchodní reklama (pro třetí osoby), produkce (výroba) reklamních filmů, zajišťování předplatného novin a časopisů, reklama (propagace), reklama on-line v počítačové síti, psaní, vydávání, zveřejňování, oznamování, vyhlášení, publikování reklamních textů, reklamní, inzertní a propagační činnost, služby reklamní agentury, prodej nahraných a nenahraných nosičů zvukových a zvukově obrazových záznamů; (38) služby tiskové agentury, služby informační kanceláře, poskytování internetových diskusních fór, poskytování on-line fór, telekomunikační služby, komunikační služby, vysílací služby, televizní programování, rozhlasové vysílání, bezdrátový přenos a vysílání televizních programů, vysílání programů kabelové televize, vysílání kabelové televize, služby pro přenos předplaceného videa, televizní a rozhlasové vysílání a přenos, počítačová síťová komunikace, přenos a příjem dat a informací, zejména odesílání SMS zpráv, jmenovitě posílání, příjem a přeposílání zpráv ve formě textu, zvuku, grafických obrazů nebo videa nebo kombinace těchto formátů, sběr a přenos zpráv, přenos, vysílání, příjem a zpracování zvuku, dat nebo obrazu počítačovými, kabelovými

prostředky, prostřednictvím elektronické pošty, televize nebo satelitu, obdržení a výměna informace, zpráv, textu, zvuku, obrazů a dat, elektronické poštovní služby, satelitní přenos, teletextové služby, placené televizní přenosové služby, přenos videa na objednávku, pronájem, leasing nebo půjčování přístrojů, zařízení nebo komponentů pro použití při poskytování výše uvedených služeb, poradenské a konzultační služby spojené se všemi výše uvedenými službami; (41) elektronické publikování, vydávání knih a časopisů, služby nahrávacího studia, poskytování on-line elektronických publikací bez možnosti stažení, poskytování on-line hudby bez možnosti stažení, poskytování on-line videí bez možnosti stažení, předprodeje vstupenek, organizování představení (manažerské služby), psaní textů (jiných než reklamních), vydávání elektronických knih a časopisů on-line, vydávání textů s výjimkou reklamních nebo náborových, nahrávání zvukových a zvukově obrazových záznamů, organizování živých vystoupení, výchovné, vzdělávací, školící a zábavní služby, agenturní činnost v oblasti kultury, zastupování výkonných umělců, nakladatelství, publikování o hudbě, organizace pořádání a řízení soutěží, pořádání a řízení slavností s předáváním cen, udílení cen za úspěchy, pořádání a řízení kurzů, konferencí, výstav a akcí pro vzdělávací a kulturní účely a seminářů, organizování, uvádění, produkce představení, přehlídek a večírků, organizace událostí pro kulturní zábavní a sportovní účely, pořádání sportovních soutěží a sportovních akcí, služby související s televizními zábavními pořady, produkce a distribuce televizních programů, služby související s rozhlasovými zábavními programy, výroba rozhlasových programů a programová rozhlasová výroba, interaktivní informace týkající se zábavy, vzdělávání, volného času nebo hudby poskytované online z počítačových databází nebo prostřednictvím zařízení na Internetu, poskytování informací týkajících se zábavy, vzdělávání, volného času nebo hudby dostupných prostřednictvím komunikačních a počítačových sítí.

Třídy výrobků a služeb:

9, 16, 35, 38, 41

(210) O-512373

(111) **342343**
(220) 17.10.2013
(151) 03.12.2014
(540)



(594) Kombinovaná
(591) Barevná
(730) **SHERLOG Technology, a.s.**, Revoluční 767/25, Praha 1, Staré Město, 11000, CZ
(740) Rott, Růžička & Guttman a spol., Vyskočilova 1566, Praha 4, Michle, 14000
(511) (9) zabezpečovací zařízení a jejich součásti v rámci této třídy, vysílače, spouštěcí zařízení v rámci této třídy, řídicí počítače, anténní systémy, zaměřovací přijímače, modulátory, aktivační vysílače, zobrazovací displeje, software; (12) zabezpečovací poplašná zařízení proti odcizení vozidel, zabezpečovací zařízení proti odcizení vozidel, vyhledávací a monitorovací zařízení vozidel po jejich odcizení; (16) tiskoviny; (35) reklama, propagační činnost; (37) montáž, údržba a servis telekomunikačních zařízení; (45) poskytování technických služeb k ochraně majetku a osob (bezpečnostní služby).

Třídy výrobků a služeb:

9, 12, 16, 35, 37, 45

(210) O-508371

(111) **342802**
(220) 18.03.2014
(151) 17.12.2014
(540)



(594) Kombinovaná
(591) Barevná
(730) **Data Mind s.r.o.**, Ke Stírce 1766/5, Praha 8, Kobylisy, 18200, CZ
(511) (35) systemizace informací do počítačových databází, automatizace při sestavování a řazení dat v počítačových databázích, sestavování statistiky, aktualizace a údržba dat v počítačových databázích, sběr, sjednocení, sestavení i údržba matematických a statistických dat, rozbor statistických informací, audit datových skladů, vyhledávání dat v počítačových souborech (pro třetí osoby), poskytování informací a konzultačních služeb vztahujících se k obchodním nebo podnikatelským činnostem, marketingové studie, poradenství v oblasti marketingových služeb (získávání, rozvoj a udržování zákazníků), marketingové výzkumy, geomarketingové rozborů služeb, produktů i veřejných informací, průzkum trhu, průzkum veřejného mínění, analýzy nákladů, dodavatelské služby pro třetí osoby (nákup výrobků a služeb pro jiné podniky), hospodářské (ekonomické) prognózy, obchodní management a podnikové poradenství, obchodní nebo podnikatelský průzkum, optimalizace provozu webových stránek, poskytování obchodních informací prostřednictvím webových stránek, posuzování efektivnosti provozu a racionalizace práce; (41) vzdělávací služby v oblasti statisticko-matematických analýz, vzdělávací služby v oblasti počítačových softwarů; (42) kartografické služby, konzultační služby v oblasti počítačového softwaru, tvorba a správa webových stránek (pro třetí osoby).

Třídy výrobků a služeb:
35, 41, 42

(210) O-512162

(111) **344252**
(220) 12.04.2013
(151) 18.02.2015
(540)

Litovel Red orange

(592) Slovní
(730) **Pivovary CZ Group a. s.**, Komenského 3622/33a, Přerov, Přerov I-Město, 75002, CZ
(740) LORENC IP advokátní a patentová kancelář s.r.o., Mgr. Lukáš Lorenc, advokát, Štefánikova 256/34, Praha 5, Smíchov, 15000
(511) (32) piva všeho druhu, včetně nealkoholického, míchané nápoje s obsahem piva; (35) reklama, propagace a inzerce prostřednictvím všech druhů médií, marketing, zprostředkovatelská činnost v oblasti obchodu s reklamními výrobky všeho druhu, zejména s výrobky ze skla, porcelánu a majoliky, s textilními výrobky, jako jsou trička, mikiny, zástěry a čepice, s ubrusy, papírenským zbožím, tácky, papírovými kelímky a kelímky z umělých hmot, etiketami, kalendáři, tiskovinami, publikacemi, časopisy a knihami, s pivem a s nealkoholickými nápoji; (43) provozování pohostinství, restaurací a rychlého občerstvení, podávání nápojů, čepování piva, dočasné ubytování, služby zajišťující stravování a nápoje, hotelové služby, provoz hotelového ubytování, turistické noclehárny, penziony, rezervace hotelů, provozování automatů na rychlé občerstvení, služby barů, bufety, jídelny a závodní jídelny, kavárny, restaurace, hostinská činnost, pronajímání jednacích místností, zásobování.

Třídy výrobků a služeb:
32, 35, 43

(210) O-503490

(111) **344399**
(220) 16.04.2013
(151) 25.02.2015
(540)

VELRYBKA

(592) Slovní
(730) **FAGRON a.s.**, Holická 1098/31m, Olomouc, Hodolany, 77900, CZ
(740) Ing. Petr Soukup, patentový zástupce, tř. Svobody 43/39, Olomouc, 77900
(511) (3) výrobky kosmetické a voňavkářské, bylinné kosmetické přípravky, mýdla tuhá i tekutá, parfumerie, vonné oleje, éterické esence a silice, koupelové soli, výtažky z květin pro parfumerii, krémy, mléka, gely, emulze, vody a deodoranty pro osobní potřebu, toaletní přípravky, vlasové a ústní vody, pasty, prášky a vodičky pro čištění a ošetřování zubů, šampóny tělové i vlasové, prostředky pro mytí a ošetřování rukou a vlasů, například kondicionéry, pomády, tužidla, spraye, laky, laky na nehty, šampóny tělové i vlasové, prostředky pro ošetřování pokožky a odličování, například krémy na a po opalování, masážní krémy a emulze, regenerační krémy a vody, vody, krémy a pěny po holení, vata a výrobky z vaty pro kosmetické účely, např. tampóny, polštářky, tyčinky, kosmetické neceséry, kosmetické tržky, pemza, líčidla včetně líčidel pro oči, řasenky, stíny, lesky, umělé nehty, dekorativní ozdoby na nehty, nehtové doplňky, dětská kosmetika, prostředky namáčecci, mýdlové, saponátové, bezfosfátové, prací prostředky, bělicí přípravky, prostředky na odbarvování, moření a parfémování prádla, avivážní prostředky, přípravky na odmašťování, drhnutí, leštění a broušení, čistící přípravky, prostředky k čištění sporáků, prostředky k čištění sanitární techniky, mýdla, včetně mýdel medicínálních, vonná dřeva, vonné sáčky do prádla, vlhčené hygienické a čistící utěrky, kapesníky a ručníky, antistatické přípravky; (5) výrobky farmaceutické a parafarmaceutické, vitamíny, přípravky pro lidi a zvířata obsahující minerály a stopové prvky, dietní a nutriční přípravky pro léčebné účely, medicínální sirupy, kombinované přípravky vitamínů, minerálů, stopových prvků a bylinných výtažků, potravinové doplňky i obohacené vitamíny nebo minerály nebo stopovými prvky, vitamínové přípravky, multivitaminové preparáty, minerály a multiminerálové preparáty, bylinné čaje, léčivé rostliny, dietetické látky upravené pro lékařské účely, bílkovinné přípravky nebo potrava pro lékařské účely, bylinné výtažky nebo sirupy, vitamínová výživa ve formě koncentrátů, proteinové koncentráty jako výživné přídavky k potravinám, léčivé cukrářské výrobky a cukrovinky s léčivými účinky, přípravky a poživatiny obsahující biologické katalyzátory pro fyzicky aktivní osoby, sportovce a rekonvalescenty, posilující poživatiny, extrakty a potraviny pro zvláštní výživu, dietetické a diabetické poživatiny a potraviny pro zvláštní výživu, potravní doplňky pro posílení imunity organismu a zlepšení zdraví v tuhém i tekutém stavu ve formě práškových směsí, kapek, sirupů, gelů, past, tablet, šumivých tablet, pastilek, dražé, tobolek, kapslí, bonbónů, žele, prášků, vše výše uvedené pro léčebné účely, diabetické a dietetické nápoje pro léčebné účely, přírodní pramenité a kojenecké vody pro léčebné účely, obohacené vitamínové nápoje a koncentráty pro léčebné účely, potravní doplňky rostlinného i živočišného původu ne pro léčebné účely.

Třídy výrobků a služeb:
3, 5

(210) O-503607

(111) **345847**
(220) 16.04.2013
(151) 13.05.2015
(540)



(594) Slovní grafická
(591) Barevná
(730) **Černohorský Ivan Dr.**, Opatovická 180/8, Praha 1, 11000, CZ
(511) (9) nahrané i nenahrané magnetické, optické a obdobné nosiče zvuku, obrazu a jiných dat, software, elektronické publikace, přístroje pro záznam, převod, reprodukci zvuku nebo obrazu; (16) papír, lepenka a výrobky z těchto materiálů, tiskoviny, periodický a neperiodický tisk, učební a vyučovací pomůcky, kancelářské potřeby (mimo nábytku), psací potřeby,

přístroje pro snímání, záznam a reprodukci zvuku a obrazu, včetně jejich příslušenství, odborné a informační publikace a texty na papírových nosičích, propagační tiskoviny, letáky, texty, fotografie a fotografická alba, plakáty a papírové reklamní desky a poutače, etikety (vyjma textilních), reprodukce a grafiky, diáře a kalendáře, blahopřání, obaly z papíru a plastu, etuje, desky a tašky, propagační a upomínkové předměty z papíru, lepenky a plastu spadající do této třídy; (35) reklamní, inzertní a propagační činnost, marketing, marketingové průzkumy a studie, činnost účetních poradců, vedení účetnictví a daňové evidence, dodavatelské služby pro třetí osoby, dražby, administrativní služby, služby v oblasti mezd a platů, reklamní, propagační a inzertní činnost, franchising, maloobchod, velkoobchod a internetový obchod v oblasti filmů, vzdělávacích publikací, běžných publikací, tiskoviny, periodik, to vše na všech druzích nosičů, podnikatelský průzkum; (41) televizní nebo rozhlasový pořad nebo program, nakladatelství a vydavatelství, ediční činnost, publikační činnost, nahrávání nosičů zvukových nebo obrazově zvukových, půjčování nahraných zvukových a zvukově obrazových záznamů, výroba, tvorba audiovizuálních děl, tv produkce, filmová produkce, televizní výroba programů, tvorba programů, tvorba a výroba televizních a audiovizuálních programů, agenturní činnost v oblasti kultury, zprostředkování v oblasti kultury, výchovy, zábavy a sportu, výchovná, soutěžní a zábavní činnost, zábavní nebo kulturní představení, organizace společenských a kulturních akcí, organizace, provozování a provádění her a soutěží i veřejných, výstavní činnost v oblasti kultury nebo zábavy nebo výchovy nebo vzdělávání, produkční činnost; (44) psychologická diagnostika a poradenství, poskytování služeb v oblasti psychologického testování (příprava, organizace, administrativní, provádění psychotestů, odborný dohled nad psychotesty, odborný výklad psychotestů, vyhodnocení psychotestů, zpracování zprávy o výsledcích), poskytování informací o psychotestech a jejich administraci, provádění a vyhodnocování, poskytování informací z oboru povahové typologie a osobnostních typů, poskytování informací ohledně poradenských služeb v oboru povahové typologie a osobnostních typů, poskytování služeb v oblasti psychologického testování v oboru povahové typologie a osobnostních typů (příprava, organizace, administrativní), provádění psychotestů, odborný dohled nad psychotesty, provádění psychotestů, odborný výklad psychotestů, vedení a zpracování zkušebních testů (zprávy o výsledcích), vše v rámci této třídy.

Třídy výrobků a služeb:

9, 16, 35, 41, 44

(210) O-503604

(111) **348045**

(220) 01.04.2014

(151) 26.08.2015

(540)

Události, komentáře

(592) Slovní

(730) **ČESKÁ TELEVIZE**, Na hřebenech II 1132/4, Praha 4, Podolí, 14700, CZ

(511) (9) antény, audiovizuální zařízení pro výuku, automaty hudební, hrací skříně uváděné do chodu vhozením mince, nástroje na určování azimutu, barometry, brýle, pouzdra na brýle, brýle sluneční, brýle proti slunci, brýlové řetízky, buzoly, směrové kompas, clony na oči, čistíče nosičů zvukových záznamů, čočky kontaktní, čočky optické, čtecí zařízení v televizi, dalekohledy, diapozitivy, promítací přístroje na diapozitivy, diktafony, magnetické disky, kompaktní disky (audio-video), gramofonové desky, gramofonové jehly, disky optické, DVD přehrávače, elektronická pera (vizuální zobrazovací jednotky), elektronické oznamovací tabule, elektronické publikace (s možností stažení), epidiascopy, filmové kamery, exponované filmy, stíhací zařízení na filmy, kreslené filmy, fotoaparáty, hologramy, nosiče záznamů nahrané i nenahrané, nahrané audiovizuální programy, filmy (exponované), CD disky, DVD disky, obaly na CD disky nebo DVD disky nebo na nosiče záznamů, jezdecké přilby, kalkulačky, kalkulačky kapesní, exponované kinofilmy, klávesnice počítačové, krokoměry, magnetická média, magnetické nosiče dat, magnetické pásky, magnetofony, magnety, magnety dekorativní, mincové mechanismy pro televizory, monitory, mikrofony, nosiče dat optické, nosiče zvukových nahrávek, nosiče zvukových záznamů nahrané i nenahrané, audiovizuální díla na nosičích, audiovizuální díla v digitální podobě, programové vybavení pro počítače, interaktivní software, software, hardware výpočetní techniky, interaktivní databáze, elektronické databáze, multimediální aplikace, elektronické multimediální nebo elektronické multimediální katalogy, elektronická periodika a knihy v elektronické podobě, ochranné brýle pro sport, ochranné helmy pro sport, obrazovky, optické disky kompaktní CD ROM, plátna promítací, počítače, počítačové hry

(programy), počítačové tiskárny, podložky pod myš, potápěčské masky, potápěčské oděvy, potápěčské rukavice, pravítka (měřicí přístroje), pravítko logaritmické, přehrávače kompaktních disků, přílby ochranné, přístroje pro reprodukci zvuku, rádia, signalizační píšťalky, sluchátka, snímače obrazu, skenery (zpracování dat), tampóny do uší pro potápěče, televizní přístroje, trojúhelníky výstražné pro vozidla, videokamery, videokazety, videopásky, vyučovací stroje, zápisník elektronický, závaží; (16) alba, atlasy, pouzdra s barvami (školní pomůcky), blahopřání, blahopřání hudební, bloky (papírnícké výrobky), brožury, papírové byrndáčky, časopisy, časopisy - komiksy, čínská tuš, desky (papírnícké výrobky), psací desky s klipsem na přidržování papíru, desky na dokumenty (šanon, pořadače), dopisní papír, držáky na psací potřeby, figurky (sošky) z papírové hmoty, fólie hliníková na balení potravin, fotografie, stojany na fotografie, zemské glóbusy, grafické reprodukce, grafiky, gumy na mazání, hliná modelovací, houbičky navlhčovací (kancelářské potřeby), hroty psacích per, chrániče prstů (kancelářské potřeby), inkoust v tyčince, inkousty, kalamáře, kalendáře, kalendáře trhací, kancelářské potřeby, kromě nábytku, kancelářské sponky, papírové kapesníky, výrobky z kartónu, spadající do této třídy, karty, katalogy, kelímky papírové na mléčné výrobky, knihy, záložky do knih, knížky brožované, knižní zarážky, vzory na kopírování, papírové komouty, krabice lepenkové nebo papírové, kružítko, křída na psaní, laminovačky (na dokumenty) pro použití v kanceláři, výrobky z lepenky spadající do této třídy, například krabice na klobouky z lepenky, malířská plátna, malířské stojany, malířské štětce, štětce, štětce na psaní, mapy, zeměpisné mapy, mašle papírové, materiály na pečetění, pomůcky na mazání, sáčky pro mikrovlákné trouby, misky na vodové barvy, materiály na modelování, nálepky (lepící pásky) pro kancelářské použití nebo pro domácnost, napínáčky, násadky na pera, noviny, nože na papír, obálky, obaly (papírnícké výrobky), obaly na spisy, obtisky, ocelová pera, opěradla na ruce pro malíře, ořezávací stroje na tužky, ořezávátka na tužky, oznámení rodinných událostí (papírnícké výrobky), palety pro malíře, papír, dopisní papír, papír kopírovací (pauzovací), pergamenový papír, papír sací, svítící papír, toaletní papír, papír voskovaný, papír Xuan, papírenské výrobky spadající do této třídy, papírová prostrání, papírové ubrusy, papírové podložky pod sklenice, podložky pod pivní sklenice, papírové ubrusy, pastelky, pouzdra na pasy, pečetě, penály, pera (kancelářské potřeby), pera plnicí, periodika, plakáty, plány, psací podložky, pomůcky učební, kromě přístrojů, pohlednice, poštovní známky, potřeby na psaní, poutače z papíru nebo lepenky, pouzdra na doklady, pouzdra na pera, pouzdra s psacími potřebami, papírové praporečky, pravítka, prospekty, příručky, psací podložky, psací soupravy (sada psacích potřeb), publikace, papírové pytlíky jako obaly, razítka, razítka datovací, pouzdra na razítka, razítkovací podušky, ročenky, papírové ručníky, rýsovací nástroje, samolepky, samolepky pro domácnost a pro kancelářské potřeby, sešity, sešíváčky, skicáky, stírátko na tabule, školní potřeby, tabule školní, těžítka, tikety, tiskopisy, tiskové typy, tiskoviny, tužky, tuhy do tužek, držátka na tužky, patentní tužky, uhly na kreslení, zápisníky, zpěvníky; (35) reklamní, inzertní a propagační činnost, marketing, inzerce poštou, licence na výrobky a služby ostatních (komerční správa), nábor zaměstnanců, pomoc při řízení obchodní činnosti, obchodní nebo podnikatelské informace, obchodní nebo podnikatelský průzkum, organizování výstav (komerčních nebo reklamních), personální poradenství, pořádání veletrhů pro obchodní a reklamní účely, průzkum trhu, průzkum veřejného mínění, zajišťování předplatného telekomunikačních služeb pro ostatní, merchandising, organizační zabezpečování televizního vysílání, předvádění zboží, příprava inzertních sloupků, reklama (propagace), reklama on-line v počítačové síti, aktualizování reklamních materiálů, pronájem reklamních materiálů, zasílání reklamních materiálů zákazníkům, rozšiřování reklamních nebo inzertních materiálů, sekretářské služby, služby v oblasti grafické úpravy pro reklamní účely, styky s veřejností, vydávání reklamních nebo náborových propagačních a inzertních textů, televizní reklama, obchodní vedení uměleckých agentur, zajišťování novinového předplatného (pro předplatitele); (38) telekomunikace, služby umožňující komunikaci jedné osoby s druhou, elektronická pošta, služby elektronických nástěnek (telekomunikační služby), informační kanceláře, vysílání kabelové televize, služby dálkových konferencí, počítačová komunikace, posílání zpráv, poskytování internetových diskusních fór, pronájem přístrojů pro přenos zpráv, pronájem přístupového času ke globálním počítačovým sítím, pronájem zařízení pro přenos informací, přenášení pomocí satelitních družic, přenos zpráv a obrazových informací pomocí počítače, půjčování telekomunikačních zařízení, telekonference (služby dálkových konferencí), teleshoppingové služby (poskytování televizních kanálů pro teleshoppingové služby), televizní vysílání, digitální vysílání, televizní vysílání programů, televizní vysílání zábavných, vzdělávacích, výchovných, soutěžních, diskusních a informačních pořadů, šíření elektronických časopisů, informací, elektronických periodik, knih v

elektronické podobě, audio nebo audiovizuálních děl prostřednictvím informační nebo datové nebo elektronické nebo komunikační nebo telekomunikační nebo počítačové sítě, zejména Internetu, pomocí satelitů a jiné, informační služby na Internetu související s televizním vysíláním, služby na Internetu související s televizním vysíláním, provozování internetového serveru, provozování internetového portálu, zajištění prostoru pro webové stránky, poskytování portálu na Internetu, poskytování on-line platformy pro nahrávání, zpracování, přenos a aktualizaci dat, obrázků, fotografií, 3D aplikací, telexové služby, radiové vysílání, výzvy (služby poskytované rádiem, telefonem nebo jinými elektronickými komunikačními prostředky), zasílání zpráv, tvorba a šíření televizních programů; (41) dabing, nakladatelství a vydavatelství, ediční činnost, publikační činnost, nahrávání nosičů zvukových nebo obrazově zvukových, služby v oblasti digitálního zpracování obrazu, elektronické publikování (DTP), služby v oblasti estrád, tvorba a šíření audiovizuálních děl, zpravodajství, publicistika, televizní zpravodajství, TV produkce, tvorba programů, tvorba a výroba televizních a audiovizuálních programů, obrazové zpravodajství, filmová produkce, jiná než reklamní, filmová studia, filmová tvorba, filmové projekce, pronájem filmových promítaček a jejich příslušenství, půjčování filmů, fotografování, informace o možnostech zábavy, informace o výchově a vzdělávání, poskytování služeb v oblasti karaoke (hudební doprovod písní dle výběru zpěváka), výchovně zábavné klubové služby, kluby zdraví (služby), knihovny (půjčování knih), vydávání knih, koncertní síně, sály, organizování a vedení konference, organizování a vedení kongresu, korespondenční kurzy, provozování muzea, služby nahrávacího studia, nahrávání videopásek, organizování kulturních nebo vzdělávacích výstav, organizace společenských a

kulturních akcí, organizace, provozování a provádění her a soutěží i veřejných, provozování kina, organizování plesů, organizování vzdělávacích nebo zábavných soutěží, výstavní činnost v oblasti kultury nebo zábavy nebo výchovy nebo vzdělávání, zábavné parky, plánování a organizování večírků, pořádání soutěží krásy, poskytování on-line elektronických publikací (bez možnosti stažení), pronájem audio nahrávek, pronájem dekorací, pronájem kinematografických filmů, pronájem osvětlovacích zařízení pro divadla nebo televizní studia, pronájem rozhlasových a televizních přijímačů, provozování her on-line (z počítačové sítě), předprodej vstupenek, výroba divadelních nebo jiných představení, půjčování filmů, půjčování přenosných videokamer, půjčování videokamer, půjčování videopásek, psaní scénářů, pronájem rozhlasových a televizních přijímačů, organizování a vedení seminářů, služby v oblasti grafické úpravy, jiné než pro reklamní účely, studia nahrávací (služby), reportérské služby, školení, vyučování, výroba rozhlasových a televizních programů, televizní zábava, zveřejňování textů, kromě reklamních, tlumočení posunkové řeči, opatrování titulky, výuka, vzdělávací informace, nahrávání videopásek, střih video pásků, vydávání elektronických knih a časopisů on-line, vydávání textů, s výjimkou reklamních nebo náborových, výroba videofilmů, pronájem zvukového nahrávacího zařízení, živé představení, organizování živých vystoupení.

Třídy výrobků a služeb:
9, 16, 35, 38, 41

(210) O-512532

Zániky ochranných známek uplynutím doby platnosti

Kapitola obsahuje údaje o ochranných známkách, které zanikly uplynutím doby platnosti podle ustanovení § 29 odst. 1 zákona č. 441/2003 Sb.

Číslo zápisu (111)	Číslo přihlášky (210)	Datum zániku (141)
252932	183836	20.09.2022
253990	183843	20.09.2022
255856	183838	20.09.2022
255857	183845	20.09.2022
258104	183846	20.09.2022
261783	183854	20.09.2022
330130	498291	20.09.2022

Číslo zápisu (111)	Číslo přihlášky (210)	Datum zániku (141)
331611	498289	20.09.2022
331916	498310	20.09.2022
332054	498327	20.09.2022
332201	498304	20.09.2022
332350	498303	20.09.2022
332351	498305	20.09.2022
332352	498312	20.09.2022

Číslo zápisu (111)	Číslo přihlášky (210)	Datum zániku (141)
332559	498299	20.09.2022
332667	498308	20.09.2022
332926	498306	20.09.2022
333238	498298	20.09.2022
333752	498309	20.09.2022
334980	498293	20.09.2022
335277	498294	20.09.2022

Úpravy znění/vyobrazení ochranných známek a seznamu výrobků a služeb

Kapitola obsahuje údaje o ochranných známkách, u kterých na žádost vlastníka ochranné známky došlo v souladu s ustanovením § 27 zákona č.441/2003 Sb. k úpravě ve znění, vyobrazení nebo seznamu výrobků a služeb, pokud tato změna uvádí údaje v ochranné známce do souladu se skutečností, aniž by se tím ochranná známka zásadně změnila. Kapitola dále obsahuje údaje o ochranných známkách, jejichž zápis byl obnoven pouze pro některé z výrobků a služeb v souladu s ustanovením §29 zákona č. 441/2003 Sb.

(111) 277188

(511) (29) smažené potraviny, jako smažené řízky, karbanátky, sekaná, čerstvé, chlazené, mražené, salám, bramborové lupínky, bujón, vývar, přípravky na bujóny, čočka konzervovaná, drůbež (neživá), dřev (ovocná), džemy, fazole konzervované, hrách konzervovaný, hranolky bramborové, humři (neživí), huspeniny, játra, játrová paštika, jedlé oleje, jedlé tuky, jelita, tlačěnka, kaviár, klobásy, párky, koblihy plněné brambory, koncentráty bujónové, koncentrované vývary, konzervy masové, konzervy rybí, konzervy zeleninové, koryši (s výjimkou živých), krevety (neživé), krokety, kysané zelí, langusty neživé, lanýže konzervované, losos, marmeláda, maso konzervované, masové extrakty, masné výrobky tepelně nepracované, masové šťávy (omáčky), měkkýši (neživí), mražené ovoce, mušle (neživé), nakládaná zelenina, nasolené potraviny, olivový olej, ovoce konzervované, ovoce zavařené, ovoce kandované, ovocně-zeleninové saláty, maso-zeleninové saláty, ovocné saláty, zeleninové saláty, rybí plátky, polévky, přípravky pro výrobu polévek, potraviny z ryb, ryby solené, ryby ve slaném nálevu, ryby s výjimkou živých, řepkový olej jedlý, sardinky, slanečci, sledi, slanina, slunečnicový olej jedlý, šťávy zeleninové na vaření, šunka, tofu, tukové pomazánky na chléb, tuky jedlé, tuňák, ústřice s výjimkou živých, uzeniny, vejce, vepřové sádlo, vnitřnosti, droby, dršťky, výtažky masové, zelenina v pikantním nálevu, zvěřina, žampiony konzervované, želatina, mražená zelenina; (30) popcorn (vločky obilné), cukr, hořčice, koblihy, jogurtová zmrzlina, kakao, kakaové nápoje, káva, kečup, koláče, koření, krekry, krupice, kuchyňská sůl, kvasnice, droždí v tabletách k nelékařským účelům, kypřicí prášek, led přírodní nebo umělý, led pro osvěžení, listové těsto, majonéza a majonézové saláty, dresinky, makaróny, mandlové těsto, marinády, (chuťové přísady), máslové tukové těsto, látky

na zjemnění masa pro domácnost, masové paštiky v těstě, masové pirožky zapečené v těstě, med, mouka potravinářská a výrobky z mouky, corn-flakes, nápoje čokoládové, kakaové, kávové, přísady do nápojů, nudle, ocet, ovesná kaše, potraviny na bázi ova, ovesné vločky, ozdoby na dorty jedlé, palačinky a pizzy čerstvé, chlazené, mražené, přísady do zmrzlin, pudinky, rajčatová omáčka, ravioli, rýže a výrobky z rýže, šerbet, přípravky na ztužení šlehačky, špagety, šťávy s výjimkou dresinků, těsta, těstoviny, těstovinové saláty, vlasové nudle, vločky, zákusky, zálivky na ochucení, zmrzlina, zmrzlinové poháry, knedlíky, sojová mouka; (31) zelenina čerstvá, ovoce čerstvé.

Třídy výrobků a služeb:
29, 30, 31

(111) 376511

(511) (35) administrativa prodeje, propagace prodeje, maloobchodní prodej v oblasti bombiček s plynovou náplní pro výrobu domácí perlivé vody, velkoobchodní služby v oblasti prodeje bombiček s plynovou náplní pro výrobu domácí perlivé vody; (37) výměna bombiček s plynovou náplní pro výrobu domácí perlivé vody; (39) opětovné plnění nádob, plnění bombiček s plynovou náplní pro výrobu domácí perlivé vody, rozvoz zboží.

Třídy výrobků a služeb:
35, 37, 39

Změny vlastníků ochranných známek

Kapitola obsahuje údaje o ochranných známkách, které byly převedeny nebo přešly ve smyslu ustanovení § 15 odst. 1, 2 a § 16 zákona č. 441/2003 Sb. na jiného vlastníka v rozsahu všech zapsaných výrobků nebo služeb. Kapitola obsahuje také údaje o zajišťovacích převodech.

Číslo zápisu (111)	Dřívější vlastník (770)	Nynější vlastník (730)	S účinností od (580)
164695	ROHM AND HAAS COMPANY, 400 Arcola Road, Collegeville 19426, PA, US	DDP Specialty Electronic Materials US 8, LLC, 974 Centre Road, Wilmington, 19805, DE, US	13.04.2023
167051	The Dow Chemical Company, společnost zřízená podle zákonů státu Delaware, Midland, MI, US	DDP Specialty Electronic Materials US, Inc., 974 Centre Rd, Wilmington, 19805, DE, US	13.04.2023
167052	The Dow Chemical Company, společnost zřízená podle zákonů státu Delaware, Midland, MI, US	DDP Specialty Electronic Materials US, Inc., 974 Centre Rd, Wilmington, 19805, DE, US	13.04.2023
167053	The Dow Chemical Company, společnost zřízená podle zákonů státu Delaware, Midland, MI, US	DDP Specialty Electronic Materials US, Inc., 974 Centre Rd, Wilmington, 19805, DE, US	13.04.2023
204981	The Dow Chemical Company, Midland, MI, US	DDP Specialty Electronic Materials US, Inc., 974 Centre Rd, Wilmington, 19805, DE, US	13.04.2023
210236	Beko plc., 40 Caxton Way, Watford Business Park, Watford, Hertfordshire, GB	ARÇELIK ANONIM SIRKETI, Karaağaç Caddesi 2-6, 34445 Sittlice, Beyoglu, Istanbul 34950, TR	17.04.2023
254737	OTK GROUP, a.s., Plynárenská 233, Kolín IV, 28002, CZ	OTK printing & packaging a.s., Plynárenská 233, Kolín, Kolín IV, 28002, CZ	18.04.2023
254738	OTK GROUP, a.s., Plynárenská 233, Kolín IV, 28002, CZ	OTK printing & packaging a.s., Plynárenská 233, Kolín, Kolín IV, 28002, CZ	18.04.2023
254740	OTK GROUP, a.s., Plynárenská 233, Kolín IV, 28002, CZ	OTK printing & packaging a.s., Plynárenská 233, Kolín, Kolín IV, 28002, CZ	18.04.2023
273044	OTK GROUP, a.s., Plynárenská 233, Kolín IV, 28002, CZ	OTK printing & packaging a.s., Plynárenská 233, Kolín, Kolín IV, 28002, CZ	18.04.2023
273220	ELITE a.s., Východní 1733, Varnsdorf, 40749, CZ	VITAPUR spol. s r.o., Nová 856, Litomyšl, Litomyšl-Město, 57001, CZ	12.04.2023
279223	OTK GROUP, a.s., Plynárenská 233, Kolín IV, 28002, CZ	OTK printing & packaging a.s., Plynárenská 233, Kolín, Kolín IV, 28002, CZ	18.04.2023
287612	OTK GROUP, a.s., Plynárenská 233, Kolín IV, 28002, CZ	OTK printing & packaging a.s., Plynárenská 233, Kolín, Kolín IV, 28002, CZ	18.04.2023
305882	DOS production, spol. s r.o., Ječná 2101/26b, Brno, Řečkovice, 62100, CZ Šmíd Petr, Piškova 589/12, Brno, Bystřec, 63500, CZ	Šmíd Petr, Piškova 589/12, Brno, Bystřec, 63500, CZ	13.04.2023
331525	Pharma Vision Technology s.r.o., Čs. armády 133, Bohumín, Nový Bohumín, 73581, CZ	MicroCen Trans s.r.o., Nové sady 988/2, Brno, Staré Brno, 60200, CZ	18.04.2023
337472	SABAI, s.r.o., Na příkopě 859/22, Praha 1, Nové Město, 11000, CZ	Black Rose Spa a.s., Kaprova 42/14, Praha 1, Staré Město, 11000, CZ	17.04.2023
341965	Bitcomp s.r.o., Teslova 1120/1, Plzeň, Skvrňany, 30100, CZ	CT Solutions s.r.o., Vojtěžská 211/6, Praha 1, Nové Město, 11000, CZ	12.04.2023
369092	Best-LED s.r.o., Tepelská 137/3, Mariánské Lázně, Úšovice, 35301, CZ	STENO CZ s.r.o., 304, Mikulovice, 53002, CZ	13.04.2023
369092	STENO CZ s.r.o., 304, Mikulovice, 53002, CZ	PIVOVAR - PIVNÍ SKAUT a.s., Tepelská 137/3, Mariánské Lázně, Úšovice, 35301, CZ	13.04.2023
371368	OTK GROUP, a.s., Plynárenská 233, Kolín IV, 28002, CZ	OTK printing & packaging a.s., Plynárenská 233, Kolín, Kolín IV, 28002, CZ	18.04.2023
371369	OTK GROUP, a.s., Plynárenská 233, Kolín IV, 28002, CZ	OTK printing & packaging a.s., Plynárenská 233, Kolín, Kolín IV, 28002, CZ	18.04.2023
393188	Jdunato s.r.o., Křížkova 679/65a, Praha 8, Karlín, 18600, CZ	Shakirov Emil Bc., V třešňovce 224/6, Praha 9, Hrdlořezy, 19000, CZ	18.04.2023
393468	Info Gate k.s., Andřstova 1078/7, Praha 8, Libeň, 18000, CZ	RehaGym, s.r.o., Přemyslovská 186/44, Praha 3, Žižkov, 13000, CZ	17.04.2023

Změny v údajích o vlastnících ochranných známek

Kapitola obsahuje ochranné známky, u kterých byla v rejstříku ochranných známek vyznačena změna v údajích o vlastnících ve smyslu ustanovení § 27 odst. 2 a 7 zákona č. 441/2003 Sb.

Číslo zápisu (111)	Vlastník (730)	S účinností od (580)
150136	KSB spol. s r.o., č. p. 167, Božičany, 36225, CZ	18.04.2023
159171	HAVANA CLUB HOLDING S.A., Place de la Gare 5, Luxembourg, LU	14.04.2023
161248	HAVANA CLUB HOLDING S.A., Place de la Gare 5, Luxembourg, LU	14.04.2023
165549	HAVANA CLUB HOLDING S.A., Place de la Gare 5, Luxembourg, LU	14.04.2023
167051	DDP Specialty Electronic Materials US, LLC, 974 Centre Rd, Wilmington, 19805, DE, US	13.04.2023
167052	DDP Specialty Electronic Materials US, LLC, 974 Centre Rd, Wilmington, 19805, DE, US	13.04.2023
167053	DDP Specialty Electronic Materials US, LLC, 974 Centre Rd, Wilmington, 19805, DE, US	13.04.2023
184746	HAVANA CLUB HOLDING S.A., Place de la Gare 5, Luxembourg, LU	14.04.2023
185450	LUCERNA - BARRANDOV, spol. s r.o., Štěpánská 704/61, Praha 1, Nové Město, 11000, CZ	13.04.2023
186428	LUCERNA - BARRANDOV, spol. s r.o., Štěpánská 704/61, Praha 1, Nové Město, 11000, CZ	13.04.2023
187537	LUCERNA - BARRANDOV, spol. s r.o., Štěpánská 704/61, Praha 1, Nové Město, 11000, CZ	13.04.2023
195983	LUCERNA - BARRANDOV, spol. s r.o., Štěpánská 704/61, Praha 1, Nové Město, 11000, CZ	13.04.2023
196002	LUCERNA - BARRANDOV, spol. s r.o., Štěpánská 704/61, Praha 1, Nové Město, 11000, CZ	13.04.2023
204981	DDP Specialty Electronic Materials US, LLC, 974 Centre Rd, Wilmington, 19805, DE, US	13.04.2023
259433	BEST, a.s., 148, Rybnice, 33151, CZ	17.04.2023
259434	BEST, a.s., 148, Rybnice, 33151, CZ	17.04.2023
259435	BEST, a.s., 148, Rybnice, 33151, CZ	17.04.2023
260042	PRO-BIO Svaz ekologických zemědělců, z.s., Nemocniční 1852/53, Šumperk, 78701, CZ	18.04.2023
260140	Open Gate a.s., Na Návsi 5, Babice, 25101, CZ	18.04.2023
260441	Klíšť Josef, Školní 521, Bohuslavice, 74719, CZ	17.04.2023
260574	Jiří Pálka, Křižní 2195/6, Velké Meziříčí, 59401, CZ	12.04.2023
261191	RENOMIA, a. s., Holandská 874/8, Brno, Štýřice, 63900, CZ	13.04.2023
261898	BEST, a.s., 148, Rybnice, 33151, CZ	17.04.2023
261900	BEST, a.s., 148, Rybnice, 33151, CZ	17.04.2023
263733	TECNOCAP s.r.o., č. p. 67, Střížovice, 37853, CZ	18.04.2023
265897	KORMAK Praha a.s., náměstí Bratří Jandusů 34/34, Praha 10, Uhřetín, 10400, CZ	18.04.2023
265898	KORMAK Praha a.s., náměstí Bratří Jandusů 34/34, Praha 10, Uhřetín, 10400, CZ	18.04.2023
266048	Boty J HANÁK R, s.r.o., č. p. 20, Snovídky, 68333, CZ	18.04.2023
266670	Hudeček Václav, Londýnská 334/83, Praha 2, Vinohrady, 12000, CZ	14.04.2023
266750	Vysoká škola obchodní v Praze, nadační fond, Spálená 76/14, Praha 1, Nové Město, 11000, CZ	14.04.2023
275551	UBE Corporation, 1978-96 O-Aza Kogushi, Ube-shi, Yamaguchi-ken, JP	14.04.2023
277121	PKF - Prague Philharmonia, o.p.s., Burešova 1661/2, Praha 8, Kobylisy, 18200, CZ	17.04.2023
287007	THINline s.r.o., Jeseniova 1196/52, Praha 3, Žižkov, 13000, CZ	12.04.2023
287609	THINline s.r.o., Jeseniova 1196/52, Praha 3, Žižkov, 13000, CZ	12.04.2023
311307	HAVANA CLUB HOLDING S.A., Place de la Gare 5, Luxembourg, LU	14.04.2023
320515	PRAGOTHERM, servis fasád s.r.o., Na dolíku 14/2a, Praha 8, Dolní Chabry, 18400, CZ	18.04.2023
328079	HAVANA CLUB HOLDING S.A., Place de la Gare 5, Luxembourg, LU	14.04.2023
333745	PKF - Prague Philharmonia, o.p.s., Burešova 1661/2, Praha 8, Kobylisy, 18200, CZ	17.04.2023
334681	ČESKÁ TELEVIZE, Na hřebenech II 1132/4, Praha 4, Podolí, 14700, CZ	12.04.2023
334835	LJ protection s.r.o., Tupolevova 741, Praha 9, Letňany, 19900, CZ	18.04.2023
334855	BNP Paribas Cardif Pojišťovna, a.s., Boudníkova 2506/1, Praha 8, Libeň, 18000, CZ	13.04.2023
335182	PKF - Prague Philharmonia, o.p.s., Burešova 1661/2, Praha 8, Kobylisy, 18200, CZ	17.04.2023
335576	Dialog Jessenius o.p.s., Újezd 450/40, Praha 1, Malá Strana, 11800, CZ	17.04.2023
335788	ČESKÁ TELEVIZE, Na hřebenech II 1132/4, Praha 4, Podolí, 14700, CZ	12.04.2023
335844	BEAS, a.s., 89, Choustníkovo Hradiště, 54442, CZ	18.04.2023
335845	BEAS, a.s., 89, Choustníkovo Hradiště, 54442, CZ	18.04.2023
335846	BEAS, a.s., 89, Choustníkovo Hradiště, 54442, CZ	18.04.2023
335847	BEAS, a.s., 89, Choustníkovo Hradiště, 54442, CZ	18.04.2023

Číslo zápisu (111)	Vlastník (730)	S účinností od (580)
335848	BEAS, a.s., 89, Choustníkovo Hradiště, 54442, CZ	18.04.2023
335849	BEAS, a.s., 89, Choustníkovo Hradiště, 54442, CZ	18.04.2023
335850	BEAS, a.s., 89, Choustníkovo Hradiště, 54442, CZ	18.04.2023
335908	ČESKÁ TELEVIZE, Na hřebenech II 1132/4, Praha 4, Podolí, 14700, CZ	12.04.2023
336010	Milahelp s.r.o., Nová 252, Sušice, Sušice II, 34201, CZ	13.04.2023
336510	Marcus Astory, s.r.o., Lochotínská 1064/30, Plzeň, Severní Předměstí, 30100, CZ	13.04.2023
336716	Open Gate a.s., Na Návsí 5, Babice, 25101, CZ	18.04.2023
337078	Dialog Jessenius o.p.s., Újezd 450/40, Praha 1, Malá Strana, 11800, CZ	17.04.2023
337738	Gallová Lenka PhDr., J. Psotného 802, Trenčín, SK	18.04.2023
337739	Gallová Lenka PhDr., J. Psotného 802, Trenčín, SK	18.04.2023
337740	Gallová Lenka PhDr., J. Psotného 802, Trenčín, SK	18.04.2023
337741	Gallová Lenka PhDr., J. Psotného 802, Trenčín, SK	18.04.2023
337742	Gallová Lenka PhDr., J. Psotného 802, Trenčín, SK	18.04.2023
337743	Gallová Lenka PhDr., J. Psotného 802, Trenčín, SK	18.04.2023
337744	Gallová Lenka PhDr., J. Psotného 802, Trenčín, SK	18.04.2023
337745	Gallová Lenka PhDr., J. Psotného 802, Trenčín, SK	18.04.2023
338288	RUBIKON stavby s.r.o., Na Slatince 3278/5, Praha 10, Záběhlice, 10600, CZ	12.04.2023
338505	MB TRADEDEAL družstvo, Křenová 135/65a, Brno, Trmitá, 60200, CZ	14.04.2023
340058	BEAS, a.s., 89, Choustníkovo Hradiště, 54442, CZ	18.04.2023
340059	BEAS, a.s., 89, Choustníkovo Hradiště, 54442, CZ	18.04.2023
341681	BEAS, a.s., 89, Choustníkovo Hradiště, 54442, CZ	18.04.2023
342249	BLANÁŘ NÁBYTEK, a.s., 410, Brumovice, 69111, CZ	13.04.2023
342250	BLANÁŘ NÁBYTEK, a.s., 410, Brumovice, 69111, CZ	13.04.2023
342255	SMILE Music s.r.o., Vršovická 919/16, Praha 10, Vršovice, 10100, CZ	14.04.2023
343972	LIRIKOS Invest s.r.o., Koulova 1501/15, Praha 6, Dejvice, 16000, CZ	18.04.2023
348045	ČESKÁ TELEVIZE, Na hřebenech II 1132/4, Praha 4, Podolí, 14700, CZ	18.04.2023
349998	THINline s.r.o., Jeseniova 1196/52, Praha 3, Žižkov, 13000, CZ	12.04.2023
350338	THINline s.r.o., Jeseniova 1196/52, Praha 3, Žižkov, 13000, CZ	12.04.2023
358151	Russwurm Kateřina, V Zápolí 357/21, Plzeň, Újezd, 31200, CZ	13.04.2023
363199	HAVANA CLUB HOLDING S.A., Place de la Gare 5, Luxembourg, LU	14.04.2023
364164	Nápravník Barbora, Štúrova 1056/9, Praha 4, Lhotka, 14200, CZ	18.04.2023
364908	Věšínová Holá Veronika MgA., Hřímálého 2104/24, Plzeň, Jižní Předměstí, 30100, CZ	13.04.2023
370818	Hlídací centrum Skřítek, z.s., Národní 212/12, Plzeň, Újezd, 31200, CZ	13.04.2023
371303	Hlídací centrum Skřítek, z.s., Národní 212/12, Plzeň, Újezd, 31200, CZ	13.04.2023
378752	OMNIA Glass s.r.o., K Červenému vrchu 844/2a, Praha 6, Vokovice, 16000, CZ	18.04.2023
392111	Karadere Turizm Organizasyonu Limited Şirketi, SARAY MAH. DR. ADNAN BÜYÜKDENİZ CAD. 2 BLOK 4 22, Ümraniye/Istanbul, TR	18.04.2023

Ostatní rozhodné údaje a úřední opravy

Kapitola zahrnuje zejména přetřídění seznamu výrobků a služeb v návaznosti na mezinárodní zápis, opravu chyb ve formulaci, přepisů a zjevných nesprávností za účelem uvedení do souladu se skutečností. V této kapitole jsou zveřejňovány jen takové údaje, které nemohou být zveřejněny spolu se zveřejněním přihlášky nebo se zápisem ochranné známky. Dále kapitola obsahuje důležitá úřední sdělení.

(210) O-560241

Na základě rozsudku Nejvyššího správního soudu čj. 10 As 101/2021-56 ze dne 10.03.2023 byly v rejstříku ochranných známek vyznačeny skutečnosti vyplývající z toho, že rozhodnutí předsedy Úřadu průmyslového vlastnictví čj. O-560241/D19123161/2019/ÚPV o zamítnutí přihlášky ochranné známky z 20.05.2022, které bylo publikováno ve věstníku ÚPV 24/2020, bylo zrušeno.
