

Číselné INID kódy pro označování bibliografických dat technických řešení

INID Codes for the identification of bibliographic data of technical solutions

(Standard WIPO ST. 9 a ST. 80)

(11)	číslo patentu/zápisu/osvědčení	(11)	Number of the patent/registration/certification
(15)	datum zápisu průmyslového vzoru	(15)	Industrial design registration date
(21)	číslo přihlášky/žádosti	(21)	Application number
(22)	datum podání přihlášky/žádosti	(22)	Date of application filing
(23)	údaje o výstavní prioritě	(23)	Exhibition priority data
(28)	počet průmyslových vzorů	(28)	Number of industrial designs included in the application
(31)	číslo prioritní přihlášky	(31)	Number of priority application
(32)	datum podání prioritní přihlášky	(32)	Filing date of priority application
(33)	země priority	(33)	Priority country
(40)	datum zveřejnění přihlášky vynálezu	(40)	Date of publication of patent application
(45)	datum zveřejnění zapsaného průmyslového vzoru	(45)	Publication date of the registered industrial design
(47)	datum zveřejnění udělení patentu a zápisu užitého vzoru, datum zápisu užitého vzoru, datum oznámení udělení evropského patentu v Evropském patentovém věstníku	(47)	Publication date of patent granting and publication date of utility model registration, registration date of utility model, publication date of European patent granting in the European patent bulletin
(51)	mezinárodní patentové třídění/Locarnské třídění průmyslových vzorů	(51)	International Patent Classification/ Locarno Classification for Industrial Designs
(54)	Název	(54)	Title
(55)	vyobrazení průmyslového vzoru	(55)	Reproduction of the industrial design
(57)	Anotace	(57)	Abstract
(68)	číslo základního patentu	(68)	Number of the basic patent
(71)	označení přihlašovatele/žadatele	(71)	Applicant
(72)	označení původce	(72)	Inventor
(73)	označení majitele/vlastníka	(73)	Owner
(74)	označení zástupce	(74)	Attorney's name and address
(86)	číslo mezinárodní přihlášky	(86)	International application number
(87)	číslo mezinárodního zveřejnění	(87)	International publication number
(92)	datum a číslo první registrace přípravku pro Českou republiku	(92)	Date and number(s) of the first authorization to market the product in the CZ
(93)	datum, číslo a země první registrace přípravku v rámci Společenství	(93)	Date, number(s) and country of the first authorization to market the product in the EEC
(94)	doba platnosti osvědčení	(94)	Term of certification validity
(95)	označení a typ přípravku	(95)	Name of the product and product type
(96)	datum podání a číslo evropské patentové přihlášky	(96)	European patent application filing date and number
(97)	datum zveřejnění a číslo zveřejnění evropské patentové přihlášky v Evropském patentovém věstníku	(97)	European patent application publication date and publication number in the European patent bulletin

Číselné INID kódy pro označování bibliografických dat technických řešení

INID Codes for the identification of bibliographic data of technical solutions

(Standard WIPO ST.50)

(15)	Informace o opravě	(15)	Correction information
(48)	Datum publikace opraveného dokumentu	(48)	Date of issuance of a corrected document

Číselné INID kódy pro označování bibliografických dat ochranných známek

INID codes and minimum required for the identification of bibliographic data relating to marks

(Standard WIPO ST.60)

(111)	Číslo zápisu ochranné známky (registrace)	(111)	Number of registration
(151)	Datum zápisu ochranné známky	(151)	Date of the registration
(210)	Číslo přihlášky ochranné známky (spisu)	(210)	Number of the application
(220)	Datum podání přihlášky	(220)	Date of filing of the application
(320)	Datum vzniku práva přednosti	(320)	Date of the first application
(442)	Datum zveřejnění přihlášky po průzkumu	(442)	Date of the publication of the examined application
(450)	Datum zveřejnění zápisu ochranné známky ve Věstníku	(450)	Date of publication of the registration
(510)	Seznam výrobků a služeb	(510)	List of goods and/or services
(511)	Číslo třídy výrobků a služeb	(511)	Number of the class of goods and/or services
(526)	Omezení rozsahu ochrany o prvek	(526)	Disclaimer
(540)	Znění nebo vyobrazení ochranné známky	(540)	Reproduction of the mark
(551)	Kolektivní/certifikační ochranná známka	(551)	Collective/certification mark
(552)	Ochranná známka poziční / se vzorem	(552)	Position mark or Pattern mark
(553)	Ochranná známka multimediální / pohybová	(553)	Motion mark or Multimedia mark
(554)	Ochranná známka prostorová	(554)	Three-dimensional mark
(555)	Ochranná známka holografická	(555)	Hologram mark
(556)	Ochranná známka zvuková	(556)	Sound mark
(557)	Ochranná známka čichová	(557)	Olfactory mark
(558)	Ochranná známka tvořená pouze barvou nebo kombinací barev	(558)	Mark consisting exclusively of one or several colours
(559)	Ochranná známka jiná	(559)	Other type of mark

(580)	Datum zápisu jakékoliv transakce v souvislosti s přihláškou nebo zápisem ochranné známky do rejstříku, např. změna majitele, změna jména nebo adresy, vzdání se práv k ochranné známce atd. (účinnost)	(580)	Date of recording of any kind of transaction in respect of applications or registrations (e.g. change in ownership, change in name or address, renunciation, termination of protection)
(591)	Údaje o barevnosti ochranné známky	(591)	Information concerning colour claimed
(592)	Ochranná známka slovní	(592)	Word mark
(593)	Ochranná známka obrazová	(593)	Figurative mark
(594)	Ochranná známka kombinovaná slovní a grafická	(594)	Combined word and figurative mark
(730)	Přihlašovatel/vlastník ochranné známky	(730)	The applicant or the holder of the mark
(740)	Zástupce	(740)	Name and address of the representative
(770)	Jméno a adresa dřívějšího přihlašovatele nebo vlastníka (v případě změny vlastnictví)	(770)	Name and address of the previous applicant or holder (in case of change in ownership)
(791)	Jméno a adresa nabyvatele licence	(791)	Name and address of the licensee
(793)	Podmínky a omezení licence	(793)	Indication of conditions and/or restrictions under the license
(800)	Mezinárodní zápis ochranné známky	(800)	International registration

Kódy pro kódování záhlaví oznámení publikovaných ve Věstníku

(Standard WIPO ST. 17)

BB9A	zveřejněné přihlášky vynálezů	MK1K	zánik užitého vzoru uplynutím doby platnosti
FG1K	zapsané užité vzory	MK4A	zánik patentů uplynutím doby platnosti
FG4A	udělené patenty	MK4F	zánik autorských osvědčení uplynutím doby platnosti
FG4Q	zapsané průmyslové vzory	MK4Q	zánik průmyslového vzoru uplynutím doby ochrany
LD3K	částečný výmaz užitého vzoru	MM4A	zánik patentů pro nezaplacení ročních poplatků
LD4Q	částečný výmaz průmyslového vzoru	MM4F	zánik autorských osvědčení pro nezaplacení ročních poplatků
MA4A	zánik patentů vzdáním se	ND1K	prodloužení platnosti užitého vzoru
MA4F	zánik autorských osvědčení vzdáním se	ND4Q	obnova doby ochrany průmyslového vzoru
MC3K	výmaz užitého vzoru	PA4A	změna autorského osvědčení na patent
MC4A	zrušení patentu	PC9A	změna dispozičního práva k vynálezu
MC4F	zrušení autorského osvědčení	PD1K	převod práv a ostatní změny majitelů užitého vzoru
MC4Q	výmaz průmyslového vzoru	PD4A	převod práv a ostatní změny majitelů patentů
MH1K	zánik užitého vzoru vzdáním se	PD4Q	převod práv a ostatní změny vlastníků průmyslových vzorů
MH4A	částečné zrušení patentu	QA9A	nabídka licence
MH4F	částečné zrušení autorského osvědčení	SB4A	zapsané patenty do rejstříku po odtajnění
MH4Q	zánik průmyslového vzoru vzdáním se	SB4F	zapsaná autorská osvědčení do rejstříku po odtajnění

Opravy Změny Různé

Opravy u přihlášek vynálezů s žádostí o udělení patentu

HA9A	jmenování vynálezce	HG9A	oprava chyb v třídění
HB9A	oprava jmen	HH9A	oprava nebo změna všeobecně
HC9A	změna jmen	HK9A	tiskové chyby v úředních věstnících
HD9A	oprava adres		
HE9A	změna adres		
HF9A	oprava dat		

Opravy ochranných dokumentů

Patenty	autorská osvědčení	užité vzory	průmyslové vzory	
TA4A	TA4F	TA1K	TA4Q	jmenování vynálezce
TB4A	TB4F	TB1K	TB4Q	oprava jmen
TC4A	TC4F	TC1K	TC4Q	změna jmen
TD4A	TD4F	TD1K	TD4Q	oprava adres
TE4A	TE4F	TE1K	TE4Q	změna adres
TF4A	TF4F	TF1K	TF4Q	oprava dat
TG4A	TG4F	TG1K	TG4Q	oprava chyb v třídění
TH4A	TH4F	TH1K	TH4Q	oprava nebo změna všeobecně
TK9A	TK9F	TK1K	TK4Q	tiskové chyby v úřed. věstnících

Kódy pro označování zemí a mezinárodních organizací použité ve věstníku

AE	Spojené arabské emiráty
AT	Rakousko
BE	Belgie
BR	Brazílie
CY	Kypr
CZ	Česká republika
DE	Spolková republika Německo
DK	Dánsko
ES	Španělsko
GB	Velká Británie
IE	Irsko
IN	Indie
JP	Japonsko
PL	Polsko
SE	Švédsko
SK	Slovensko
TW	Tchaj-wan
US	Spojené státy americké
UZ	Uzbekistán

Kódy pro označování států USA použité ve věstníku

CA	California
IL	Illinois
MD	Maryland
NJ	New Jersey
NY	New York
TN	Tennessee
TX	Texas
UT	Utah
WI	Wisconsin

BB9A

Zveřejněné přihlášky vynálezů - přehled podle čísel přihlášek

Dále uvedené přihlášky vynálezů byly zveřejněny dnem, uvedeným ve Věstníku podle zákona č. 527/1990 Sb., o vynálezech a zlepšovacích návrzích, ve znění pozdějších předpisů, a jsou k dispozici v patentové knihovně Úřadu průmyslového vlastnictví, Antonína Čermáka 2a, 160 68, Praha 6.

(21)	(51)	(2006.01)	(21)	(51)	(2006.01)
2021-405	F 16 B 12/40		2021-592	C 05 G 1/00	
2021-406	D 01 H 9/18		2022-1	F 23 B 10/02	
2021-407	C 07 D 219/10		2022-12	C 03 C 3/089	
2021-408	C 07 D 403/14		2022-39	B 01 D 19/02	
2021-417	C 12 N 13/00		2022-64	C 04 B 18/08	
2021-418	G 01 M 7/02		2022-446	C 22 B 7/04	
2021-420	C 21 D 1/62				

Zveřejněné přihlášky vynálezů - řazené podle MPT

- | | | | | | |
|------|---|-----------|------|--|-----------------------|
| (51) | B01D 19/02 | (2006.01) | (51) | C03C 3/089 | (2006.01) |
| | C02F 1/30 | (2006.01) | | C03C 3/078 | (2006.01) |
| | B01J 19/12 | (2006.01) | | C03C 3/095 | (2006.01) |
| (21) | 2022-39 | | | C03C 4/12 | (2006.01) |
| (71) | Technická univerzita v Liberci, Liberec, Liberec I-Staré Město, CZ | | (21) | 2022-12 | |
| (72) | Lederer Tomáš Ing., Ph.D., Šimonovice, Mínekovice, CZ | | (71) | PRECIOSA - LUSTRY, a.s., Kamenický Šenov, CZ | |
| | Truhlář Martin Ing., Ph.D., Liberec, Liberec VI-Rochlice, CZ | | | PRECIOSA ORNELA, a.s., Zásada, CZ | |
| | Šubrtová Petra Bc., Ostroměř, CZ | | (72) | Čížek Daniel, Skalice u České Lípy, CZ | |
| (54) | Způsob pro destrukci biologické pěny a inhibici pěnových mikroorganismů způsobujících tvorbu této biologické pěny v čistírnách odpadních vod | | (54) | Bezolovnaté křišťálové sklo s obsahem europia | |
| (22) | 28.01.2022 | | (22) | 10.01.2022 | |
| (57) | Způsob destrukce biologické pěny a inhibice pěnových mikroorganismů způsobujících tvorbu této biologické pěny na vodní hladině v čistírnách odpadních vod. Podstata řešení spočívá v tom, že na biologickou pěnu plovoucí na vodní hladině se působí po dobu 120 s až 300 s stojatým mikrovlnným zářením generovaným magnetronem (2), přičemž stojaté mikrovlnné záření se přivádí k vrstvě biologické pěny rezonančním aplikátorem tvořeným vertikálně uspořádaným vlnovodem (3) majícím tvar písmene „U“ a opatřeným dvěma paralelními výstupními komorami (8, 8') čtyřúhelníkového průřezu podélně od sebe oddělenými přepážkou (12), přičemž do jedné výstupní komory (8) je zaústěn vstup (7) elektromagnetického záření z magnetronu (2) směřující kolmo k podélným osám obou výstupních komor (8, 8'), a vlnovod (3) je v horní části uzavřen obloukovým vrchlíkem (13), a ve spodní části vlnovodu (3) jsou výstupní komory (8, 8') zakončené obvodovými přírubami (9, 9') pro vymezení plochy a objemu ošetřované biologické pěny plovoucí na vodní hladině. Předmětem řešení také je zařízení pro provádění výše popsaného způsobu. | | (57) | Křišťálové bezolovnaté sklo s obsahem oxidu Ba, s indexem lomu vyšším než 1,52 a měrnou hmotností nejméně 2,58 g.cm ⁻¹ , spočívá v tom, že hmotnostně sestává z | |
| | | | | SiO ₂ | 50 až 75 % hmotn. |
| | | | | Na ₂ O | 5 až 15 % hmotn. |
| | | | | K ₂ O | 1 až 11 % hmotn. |
| | | | | CaO | 1 až 10 % hmotn. |
| | | | | BaO | 1 až 9 % hmotn. |
| | | | | ZnO | 1 až 6 % hmotn. |
| | | | | B ₂ O ₃ | 0,1 až 5 % hmotn. |
| | | | | Sb ₂ O ₃ | 0,2 až 0,4 % hmotn. |
| | | | | LiO ₂ | 0,2 až 2 % hmotn. |
| | | | | Eu ₂ O ₃ | 0,2 až 2 % hmotn. |
| | | | | Er ₂ O ₃ + Nd ₂ O ₃ | 0,05 ± 0,02 % hmotn., |
| | | | | přičemž | |
| | | | | suma CaO + BaO je vyšší než 8 % hmotn. | |
| | | | | suma K ₂ O + BaO je vyšší než 10 % hmotn. | |
| | | | | suma K ₂ O + ZnO je vyšší než 9 % hmotn | |
| (74) | PatentCentrum Sedlák & Partners s.r.o., Okružní 2824, České Budějovice, České Budějovice 3, 37001 | | (74) | Mgr. Marcela Kleinová, Opletalova 3197/17, Jablonec nad Nisou, 46601 | |

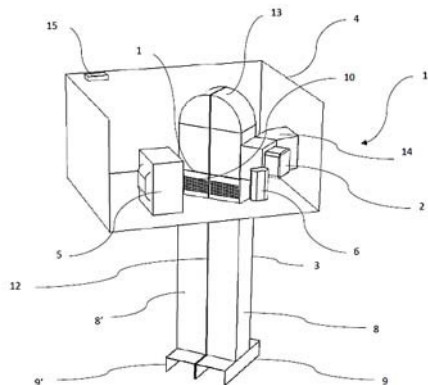

- | | | |
|------|---|-----------|
| (51) | C04B 18/08 | (2006.01) |
| | C04B 18/14 | (2006.01) |
| | C04B 14/06 | (2006.01) |
| | C04B 14/36 | (2006.01) |
| | C04B 14/04 | (2006.01) |
| | C04B 28/26 | (2006.01) |
| | C04B 28/22 | (2006.01) |
| (21) | 2022-64 | |
| (71) | Technická univerzita v Liberci, Liberec, Liberec I-Staré Město, CZ | |
| (72) | Buczowska Ewa Katarzyna Ing., Ph.D., Liberec, Liberec XXX-Vratislavice nad Nisou, CZ | |
| | Louda Petr prof. Ing., CSc., Dlouhý Most, CZ | |
| (54) | Rychletuhňoucí geopolymerní kompozit pro speciální aplikace | |
| (22) | 10.02.2022 | |
| (57) | Popisuje se rychletuhňoucí geopolymerní kompozit pro speciální aplikace vytvořený na bázi geopolymerního cementu, který obsahuje cement složený z hlinitokřemičitého pojiva na bázi metakaolinu a/nebo mleté vysokopecní granulované strusky a/nebo odletového popílku ve zvoleném jednotkovém množství s dalšími přísadami kterými jsou alkalický aktivátor tvořený vodným roztokem křemičitanu sodného nebo draselného v množství | |

tvorícím 65 až 112 % hmotnosti použitého geopolymerního cementu, sádra v práškové formě v množství 0,1 až 5 % hmotnosti geopolymerního cementu a/nebo disiričitan sodný v práškové formě v množství 5 až 10 % hmotnosti použitého geopolymerního cementu a/nebo vysokoviskózní hydroxyethyl celulózu v práškové formě v množství 1 až 3 % hmotnosti použitého geopolymerního cementu a/nebo mikrosiliku o jemnosti 0,1 až 0,3 mm v množství 5 až 15 % hmotnosti použitého geopolymerního cementu a/nebo křemičitý písek o zrnitosti 0,1 až 0,63 mm v množství 5 až 200 % hmotnosti použitého geopolymerního cementu a/nebo uhlíková mikrovlnáka o průměru 6 ± 1 mm a délkou vláken 6 mm v množství 1 až 5 % hmotnosti použitého geopolymerního cementu. Do tloušťky vrstvy geopolymeru se může také vložit alespoň jedna síť z uhlíkových vláken s velikostí ok od 10 x 10 mm až do 50 x 50 mm o měrné hmotnosti 130 až 500 g/m².

(74) STRNAD Patentová a známková kancelář, Ing. Václav Strnad, patentový zástupce, Rychtářská 375/31, Liberec, Liberec XIV-Ruprechtice, 46014

(51) **C05G 1/00** (2006.01)
C05F 3/00 (2006.01)
C09K 17/00 (2006.01)
C05F 11/08 (2006.01)
A01N 63/20 (2020.01)
A01N 63/27 (2020.01)
A01N 63/22 (2020.01)
A01N 63/30 (2020.01)
A01N 63/38 (2020.01)

(21) **2021-592**

(71) FERTICHAR s.r.o., Přerov, Přerov I-Město, CZ

Groown s.r.o., Strančice, CZ

(72) Maroušek Josef doc. Ing., Ph.D., Litvínovice, CZ

Kolář Ladislav prof. Ing., Dr.Sc., České Budějovice, České Budějovice 2, CZ

Strunecký Otakar Mgr., Ph.D., České Budějovice, České Budějovice 3, CZ

Káňa Jan, Tábor, CZ

(54) **Způsob výroby půdního kondicionéru a půdní kondicionér vyrobený tímto způsobem**

(22) 22.12.2021

(57) Způsob výroby granulovaného půdního kondicionéru na bázi směsi biouhlu a organického hnojiva, spočívá v následujících krocích Biouhel se smísí se zvířecími exkrementy v hmotnostním poměru 1 díl biouhlu k 0,1 až 0,4 dílu sušiny exkrementů, k této bázi se přimíchá směs půdních bakterií patřících k alespoň dvěma rodům z následujících: bakterie rodu Rhizobia, nitrifikační bakterie rodu Azospirillum nebo Azotobacter, bakterie rodu Pseudomonas, bakterie rodu Bacillus, báze dotovaná bakteriemi se nato doplní vodou o hmotnosti nejvýše dvojnásobku hmotnosti báze dotované bakteriemi a ponechá po dobu nejméně 5 dní fermentovat, načež se přebytečná voda secdí a báze s bakteriemi se vysuší tak, aby obsah vody nebyl vyšší než 20 % hmot., načež do směsi báze s bakteriemi se přimíchá směs spor hub patřících k alespoň dvěma zástupcům skupin: Trichoderma, Arbuskulární mykorrhizní houby, Ektomykorrhizní houby v celkovém množství odpovídajícím 0,2 až 1% hmotnosti sušiny směsi báze s bakteriemi.

(74) Ing. Libor Markes, patentový zástupce, Grohova 145/54, Brno, Veveří, 60200

(51) **C07D 219/10** (2006.01)
C12Q 1/68 (2018.01)
G01N 33/53 (2006.01)
C12Q 1/6806 (2018.01)
G01N 33/542 (2006.01)

(21) **2021-407**

(71) Univerzita Karlova, Praha 1, Staré Město, CZ

GENERI BIOTECH s.r.o., Hradec Králové, Třebeš, CZ

(72) Kostelanský Filip Mgr., Považská Bystrica, SK
Nováková Veronika doc. PharmDr., Ph.D., Hradec Králové, Slezské Předměstí, CZ

Zimčík Petr prof. PharmDr., Ph.D., Hradec Králové, Nový Hradec Králové, CZ

Miletín Miroslav doc. PharmDr., Ph.D., Vysoká nad Labem, CZ

Havlinová Zuzana Ing., Ph.D., Pardubice, Studánka, CZ

Libra Antonín PharmDr., Ph.D., Vysoká nad Labem, CZ

Flídr Pavel Mgr., Lubná, CZ

(54) **Deriváty akridinu jako sloučeniny interkalující se do DNA a jejich použití**

(22) 03.09.2021

(57) Deriváty akridinu dle uvedených obecných vzorců, výhodně substituované karboxamidovou skupinou nesoucí skupinu obsahující uhlíkatý řetězec zakončený bazickou funkcí, substituované uhlíkatým řetězcem ve formě alkylu či alkynylu zakončeným azidoskupinou sloužící ke kovalentní vazbě například na oligonukleotidovou sondu. Modifikace jádra slouží k upevnění vazby na dvoušroubovici DNA pomocí vodíkových vazeb s dusíkem a kyslíkem guaninu, dále pak pomocí vodíkové vazby amidického vodíku přes molekulu vody na fosfátovou skupinu mezi příslušným guanosemem a sousedním nukleosidem. Azidoskupina sloužící k azido-alkynové cykloadici na vhodně modifikovaný řetězec například oligonukleotidu. Použití derivátů akridinu a antracenu výhodně zakončených azidoskupinou ke zvýšení pevnosti vazby komplementárních řetězců DNA účastnících se interakce a k ovlivnění teploty tání vznikajícího duplexu.

(74) MACHU IP | patentová kancelář, Mgr. Matěj Machů Ph.D., Senovážné náměstí 978/23, Praha 1, Nové Město, 11000

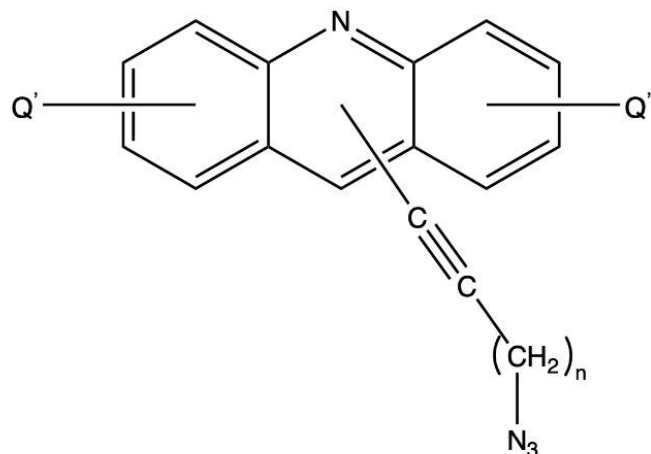
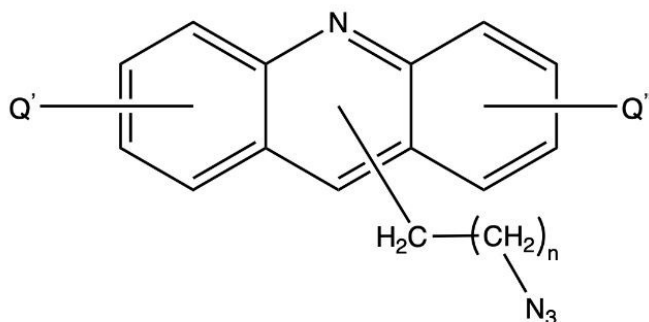

(51) **C07D 403/14** (2006.01)
A61K 31/4192 (2006.01)
A61P 33/02 (2006.01)

(21) **2021-408**

(71) Univerzita Karlova, Praha 1, Staré Město, CZ

University of Delhi, Hansraj College, 110007 Delhi, IN

(72) Zoltner Martin, Ph.D., Kosoř, CZ

Zahedifard Farnaz, M.Sc., Ph.D., Praha 10, Hostivař, CZ

Rathi Brijesh, Ph.D., 110052 Delhi, IN

Sharma Neha, 122001 Haryana, IN

Bansal Meenakshi, 203207 Uttar Pradesh, IN

(54) **Látky na bázi ftalimidu s antiprotozoální aktivitou a jejich použití při terapii**

(22) 03.09.2021

(57) Deriváty ftalimidu uvedeného obecného vzorce vykazují antiprotozoální aktivitu, která byla demonstrována a prokázána na parazitech *Trypanosoma brucei*, *Leishmania infantum* a *Leishmania major*, a to jak ve formě promastigoty, tak ve formě amastigoty, přičemž k inhibici růstu parazitů docházelo v závislosti na konkrétní sloučenině v nanomolárních až mikromolárních koncentracích. Zároveň byla prokázána schopnost látek proniknout do ochranných struktur, které si okolo sebe vytváří intracelulární amastigoty. Test byl proveden na makrofázích typu J774A.1 infikovaných

Leishmania infantum, kdy byly buňky vystaveny zkoumaným látkám a následně bylo po kontrolované lýzi kvantifikováno množství uvolněných parazitů. Zkoumané látky prokázaly inhibici růstu intracelulární formy parazita již při koncentracích v jednotkách μM , přičemž nevykazovaly toxicitu vůči samotným makrofágům ani při koncentracích v řádu desítek μM . Toxicita látek byla dále testována na lidských jaterních buňkách Hep-G2, přičemž toxicita nebyla prokázána ani při koncentracích až 100 μM .

- (74) MACHU IP | patentová kancelář, Mgr. Matěj Machů Ph.D., Senovážné náměstí 978/23, Praha 1, Nové Město, 11000

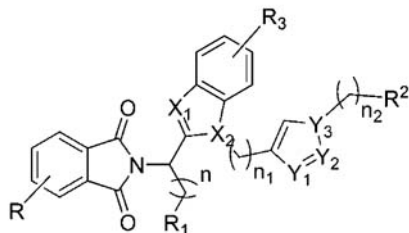

- (51) **C12N 13/00** (2006.01)
C12M 1/42 (2006.01)
- (21) **2021-417**
- (71) Tonkikh Anatoliy, Ph.D., Taškent, okres Yakkasaray, UZ
Nadjimov Ulugbek, Ph.D., Praha 6, Nebušice, CZ
Mazal Václav PhDr., Praha 4, Chodov, CZ
- (72) Tonkikh Anatoliy, Ph.D., Taškent, okres Yakkasaray, UZ
Nadjimov Ulugbek, Ph.D., Praha 6, Nebušice, CZ
Mazal Václav PhDr., Praha 4, Chodov, CZ
- (54) **Způsob elektromagnetické aktivace mikrobiologických procesů v kapalném médiu**
- (22) 08.09.2021
- (57) Při způsobu elektromagnetické aktivace mikrobiologických procesů v kapalném médiu se kontinuálně zpracuje kapalně mikrobiologické médium elektromagnetickým polem. Přitom se do kapalného média z generátoru přivedou anténou tvořenou izolovaným drátem tlumené pulzy elektromagnetického pole s frekvencí opakování pulzů 4 až 40 Hz, frekvencí plnění pulzů 10 až 100 kHz a magnetickou indukcí 100 až 400 nT.
- (74) Ing. Ladislav Vaněk, Ortenovo náměstí 6, Praha 7, 17000

- (51) **C21D 1/62** (2006.01)
C21D 1/613 (2006.01)
C21D 1/667 (2006.01)
C21D 9/04 (2006.01)
- (21) **2021-420**
- (71) TŘINECKÉ ŽELEZÁRNY, a. s., Třinec, Staré Město, CZ
- (72) Hlisnikowski Mariusz Ing., Vendryně, CZ
Adamík Jiří Ing., Třinec, Dolní Lištná, CZ
Niemczyk Lukáš Ing., Český Těšín, Horní Žukov, CZ
Podolinský Petr Ing., Vendryně, CZ
- (54) **Zařízení pro tepelné zpracování kolejnic**
- (22) 08.09.2021
- (57) Podstatou vynálezu je soustava spodních, horních a bočních difuzorů určených k chlazení kolejnic za relativně nízkých teplot, nejméně však 700 °C. Při využití tohoto vynálezu mají kolejnice po tepelném zpracování požadovanou strukturu díky použití soustavy vzduchových difuzorů, které jsou ve směru chlazené kolejnice opatřeny mřížkou s otvory oválného tvaru v po sobě jdoucích řadách se střídavým počtem oválných otvorů. Jejich počet závisí na jejich vzájemné vzdálenosti a šířce mřížky. Difuzory slouží pro současné chlazení kolejnice nad a vedle hlavy kolejnice a také pod patou kolejnice, čímž dojde i k zamezení podélného kroucení kolejnice během ochlazování.

- (74) Advokátní kancelář Kadlubiec, Starzyk a partneři, s.r.o., Mgr. Ondřej Kadlubiec, advokát, Husova 401, Třinec, Staré Město, 73961

- (51) **C22B 7/04** (2006.01)
B09B 3/30 (2022.01)
B09B 3/40 (2022.01)
B03C 1/00 (2006.01)
B02C 19/18 (2006.01)
- (21) **2022-446**
- (71) Vysoká škola báňská – Technická univerzita Ostrava, Ostrava, Poruba, CZ
- (72) Vlček Jozef prof. Ing., Ph.D., Ostrava, Svinov, CZ
Matějka Vlastimil doc. Ing., Ph.D., Ostrava, Poruba, CZ
Foniok Kryštof Ing., Hlučín, CZ
Maierová Petra Ing., Ostrava, Moravská Ostrava, CZ
- (54) **Způsob získávání železitého koncentráту z metalurgických strusek**
- (22) 16.09.2021
- (57) Způsob získávání železitého koncentráту z metalurgických strusek z výroby oceli, obsahujících nejméně 10 % hmotn. Fe, spočívá v jejich postupném drcení a mletí na granulát o zrnitosti maximálně 1,0 mm a v následné magnetické separaci v granulátu obohaceného magnetického podílu, přičemž granulát se před zahájením magnetické separace smísí s vodou v poměru 1 hmotn. díl granulátu ku 10 až 100 hmotn. dílům vody pro získání dobře michtatelné suspenze, která se po jejím rozmíchání za pokračujícího stálého míchání podrobuje po dobu 2 až 30 min. magnetické separaci za současného spolupůsobení ultrazvuku o frekvenci 20 až 40 kHz. Magnetickou separací získaný magnetický podíl se pak vysouší do konstantní hmotnosti za vzniku železitého koncentráту s obsahem 20 až 80 % hmotn. Fe. Granulát se ještě před jeho smísením s vodou může případně podrobit kalcinaci při teplotě 600 až 1000 °C po dobu minimálně 60 min. Pro zvýšení účinnosti tohoto způsobu se kalcinaci za stejných podmínek může podrobit i magnetickou separaci nezachycený zbytkový podíl, který se samostatně nebo ve směsi s novým granulátem po smíchání s vodou podrobí opakované magnetické separaci za současného spolupůsobení ultrazvuku.

- (74) Mgr. Michal Poljak, Tuřanka 1519/115a, Brno, Slatina, 62700

- (51) **D01H 9/18** (2006.01)
B65H 67/06 (2006.01)
- (21) **2021-406**
- (71) Rieter CZ s.r.o., Ústí nad Orlicí, CZ
- (72) Macko Milan Ing., Česká Třebová, CZ
- (54) **Zařízení pro odvod křížově vinutých cívek ze stroje vyrábějícího nebo zpracovávajícího přízi a textilní stroj**
- (22) 03.09.2021
- (57) Zařízení pro odvod křížově vinutých cívek (2) z textilního stroje vyrábějícího nebo zpracovávajícího přízi obsahuje šikmý dopravník (9) navinutých cívek (2), který je opatřen pohonem. Šikmý dopravník (9) obsahuje alespoň dva na sebe navazující šikmé úseky (4, 5), přičemž každý šikmý úsek (4, 5) šikmého dopravníku (9) je vůči vodorovnému směru skloněn pod jiným úhlem (α , β). Vynález se také týká textilního stroje s tímto šikmým dopravníkem (9).
- (74) Dobroslav Musil a partneři s.r.o., Zábrdovická 917/11b, Brno, Zábrdovice, 61500

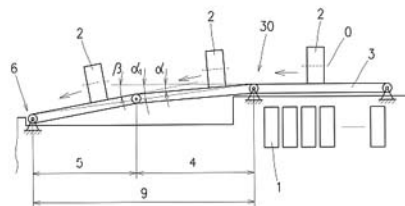

- (51) **F16B 12/40** (2006.01)
F16B 12/30 (2006.01)
F16B 12/36 (2006.01)
F16B 7/18 (2006.01)
F16B 9/02 (2006.01)
- (21) **2021-405**
(71) Univerzita Karlova, Praha 1, Staré Město, CZ
(72) Dejmek Jiří Ing., Ph.D., Plzeň, Jižní Předměstí, CZ
Hrabák Jaroslav doc. Ing., Ph.D., Praha 9, Kyje, CZ
Kuncová Jitka doc. MUDr., Ph.D., Třemošná, Záluží, CZ
Liška Václav prof. MUDr., Ph.D., Chotikov, CZ
- (54) **Modulární konstrukční spojka pro spojování konstrukčních profilů do nosných koster různých tvarů**
- (22) 02.09.2021
(57) Modulární konstrukční spojka pro stavbu variabilních skeletů z dutých profilů je sestavena z modulů, tj. z centrálního modulu (101) a z koncového modulu (111), popřípadě ještě z úhlového modulu (301, 302, 303) nebo pantového modulu (304). Modulární koncept umožňuje vytvářet spojky ke spojení profilů do skeletů mnoha rozměrů a tvarů, jako jsou například nosné struktury přístrojové techniky, laboratorní a výzkumné systémy, a lze předpokládat využití i v jiných oblastech jako zdravotnictví, stavebnictví, strojírenství, vesmírné aplikace, design a jiné.
- (74) Hák, Janeček & Švestka, Patentová a známková kancelář, RNDr. Roman Hák, patentový zástupce, U průhonu 827/5, Praha 7, Holešovice, 17000

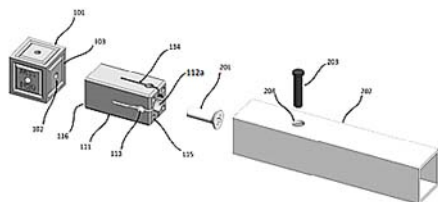
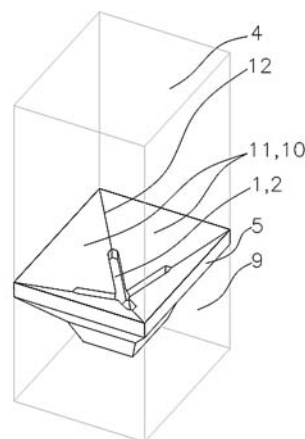

- (51) **F23B 10/02** (2011.01)
F23B 90/06 (2011.01)
- (21) **2022-1**
(71) BLAZE HARMONY s.r.o., Lipník nad Bečvou, CZ
(72) Halada Michal Ing., Hamr, CZ
- (54) **Zplyňovací topidlo na pevná paliva s paprskovitou tryskou**
- (22) 03.01.2022
(57) Zplyňovací topidlo na pevná paliva s paprskovitou tryskou, obsahující zplyňovací komoru (4) a spalovací komoru (9) umístěnou pod zplyňovací komorou (4), jejíž dno (10) je vyspádováno ke středu řečené zplyňovací komory (4) prostřednictvím čtyř šikmých stěn (11), které tvoří tvar jehlanu s vrcholem směřujícím do spalovací komory (9) nebo tvoří tvar žlabu, přičemž zplyňovací komora (4) a spalovací komora (9) jsou odděleny přepážkou (5), kterou je vedena tryska (2), jejíž vstupní otvor (1) je ve dně zplyňovací komory (4) a jejíž výstupní otvor (3) je ve stěně (7) spalovací komory (9). Vstupní otvor (1) trysky (2) sestává z centrální štěrbiny (13) ve tvaru obdélníku nebo čtverce a z paprskovitých štěrbin (14) obdélníkového tvaru, které jsou vytvořeny v hranách (12) mezi šikmými stěnami (11) dna (10) zplyňovací komory (4), pod centrální štěrbinou (13) je veden centrální průduch (15) trysky (2) ve tvaru průchozí díry, na paprskovité štěrbiny (14) navazují kanály (8), které jsou vedeny do centrálního průduchu (15), který tvoří ve stěně (7) spalovací komory (9) výstupní otvor (3), přičemž kanály (8) jsou směrem k centrálnímu průduchu (15) vyspádovány alespoň úhlem 40° a přičemž boční stěny (16) kanálů (8) jsou směrem k jejich dolním stěnám (17) vzájemně rozevřeny.
- (74) Patentová a známková kancelář, Ing. Jaromír Příkryl, Včelín 1161, Hulín, 76824

- (51) **G01M 7/02** (2006.01)
B33Y 80/00 (2015.01)
- (21) **2021-418**
(71) České vysoké učení technické v Praze, Praha 6, Dejvice, CZ
Robert Bosch, spol. s r.o., České Budějovice, České Budějovice 3, CZ
(72) Růžička Milan prof. Ing., CSc., Praha 4, Podolí, CZ
Mareš Tomáš doc. Ing., Ph.D., Praha 10, Hostivař, CZ
Novotný Ctirad, Praha 4, CZ
Kulišek Viktor, Praha 4, Nusle, CZ
Kropík Bohumil Ing., Tábor, CZ
Malá Anna Ing., Louňovice, CZ
Šolta Rostislav, Hlincová Hora, CZ
Štajner Oldřich, Trhové Sviny, CZ
David Petr Ing., Praha 9, Klánovice, CZ
Matušů Martin Ing., Praha 9, Hloubětín, CZ
Zámečnicková Tereza Ing., Pernink, CZ
- (54) **Způsob výroby upínacího přípravku zkušebních vzorků a upínací přípravek**
- (22) 08.09.2021
(57) Řešení se týká způsobu výroby upínacího přípravku zkušebních vzorků, jehož podstata spočívá v tom, že v optimalizačním softwaru se definuje návrhová oblast, kde se bude nacházet upínací přípravek, v návrhové oblasti se vytvoří síť tvořená stejně velkými na sebe přiléhajícími krychlemi pro vytvoření výchozí prutové struktury, zadají se okrajové podmínky dané zatížením v místech upnutí upínacího přípravku ke stroji a v místech upnutí zkoušených dílů k upínacímu přípravku, prostřednictvím optimalizačního softwaru, se vytvoří uspořádání prutů v prutové struktuře upínacího přípravku, prutová struktura se převede do CAD formátu a je vložena do 3D tisku, kterým je upínací přípravek vyroben. Upínací přípravek (4) zkušebních vzorků (13) spojený přímo nebo přes redukční desku (3) s vibračním zkušebním zařízením (1) prostřednictvím bodů (10) uložení podle tohoto vynálezu spočívá v tom, že je složen z tuhých nosných prutů (7) tvořících příhradovou strukturu (9) a lehké výplně (12). Příhradová struktura (9) je uspořádána v mnohostěnu uzavřeném v kvádru s rozsahem poměrů stran (1 : 0,8 : 0,8) až (1 : 1,2 : 1,2) a zaujímá 35 % až 60 % objemu návrhové oblasti (5).
- (74) Ing. Karel Novotný, Žufanova 1099/2, Praha 6, 16300

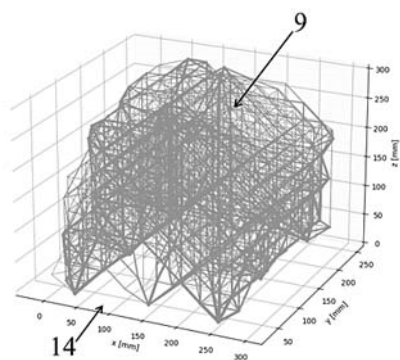

Zveřejněné přihlášky vynálezů - přehled podle třídících znaků

(51)		(21)		(51)		(21)
A 01 N 63/20	(2020.01)	2021-592		C 04 B 14/36	(2006.01)	2022-64
A 01 N 63/22	(2020.01)	2021-592		C 04 B 18/14	(2006.01)	2022-64
A 01 N 63/27	(2020.01)	2021-592		C 04 B 28/22	(2006.01)	2022-64
A 01 N 63/30	(2020.01)	2021-592		C 04 B 28/26	(2006.01)	2022-64
A 01 N 63/38	(2020.01)	2021-592		C 05 F 3/00	(2006.01)	2021-592
A 61 K	(2006.01)	2021-408		C 05 F 11/08	(2006.01)	2021-592
31/4192				C 09 K 17/00	(2006.01)	2021-592
A 61 P 33/02	(2006.01)	2021-408		C 12 M 1/42	(2006.01)	2021-417
B 01 J 19/12	(2006.01)	2022-39		C 12 Q 1/68	(2018.01)	2021-407
B 02 C 19/18	(2006.01)	2022-446		C 12 Q 1/6806	(2018.01)	2021-407
B 03 C 1/00	(2006.01)	2022-446		C 21 D 1/613	(2006.01)	2021-420
B 09 B 3/30	(2022.01)	2022-446		C 21 D 1/667	(2006.01)	2021-420
B 09 B 3/40	(2022.01)	2022-446		C 21 D 9/04	(2006.01)	2021-420
B 33 Y 80/00	(2015.01)	2021-418		F 16 B 7/18	(2006.01)	2021-405
B 65 H 67/06	(2006.01)	2021-406		F 16 B 9/02	(2006.01)	2021-405
C 02 F 1/30	(2006.01)	2022-39		F 16 B 12/30	(2006.01)	2021-405
C 03 C 3/078	(2006.01)	2022-12		F 16 B 12/36	(2006.01)	2021-405
C 03 C 3/095	(2006.01)	2022-12		F 23 B 90/06	(2011.01)	2022-1
C 03 C 4/12	(2006.01)	2022-12		G 01 N 33/53	(2006.01)	2021-407
C 04 B 14/04	(2006.01)	2022-64		G 01 N 33/542	(2006.01)	2021-407
C 04 B 14/06	(2006.01)	2022-64				

Seznam přihlašovatelů zveřejněných přihlášek vynálezů

(71)	(21)	(51)		(71)	(21)	(51)	
BLAZE HARMONY s.r.o., Lipník nad Bečvou, CZ	2022-1	F 23 B 10/02	(2011.01)	TŘINECKÉ ŽELEZÁRNY, a. s., Třinec, Staré Město, CZ	2021-420	C 21 D 1/62	(2006.01)
České vysoké učení technické v Praze, Praha 6, Dejvice, CZ	2021-418	G 01 M 7/02	(2006.01)	Univerzita Karlova, Praha 1, Staré Město, CZ	2021-405	F 16 B 12/40	(2006.01)
FERTICHAR s.r.o., Přerov, Přerov I-Město, CZ	2021-592	C 05 G 1/00	(2006.01)	Univerzita Karlova, Praha 1, Staré Město, CZ	2021-407	C 07 D 219/10	(2006.01)
PRECIOSA - LUSTRY, a.s., Kamenický Šenov, CZ	2022-12	C 03 C 3/089	(2006.01)	Univerzita Karlova, Praha 1, Staré Město, CZ	2021-408	C 07 D 403/14	(2006.01)
Rieter CZ s.r.o., Ústí nad Orlicí, CZ	2021-406	D 01 H 9/18	(2006.01)	Vysoká škola báňská – Technická univerzita Ostrava, Ostrava, Poruba, CZ	2022-446	C 22 B 7/04	(2006.01)
Technická univerzita v Liberci, Liberec, Liberec I- Staré Město, CZ	2022-39	B 01 D 19/02	(2006.01)	Tonkikh Anatoliy, Ph.D., Taškent, okres Yakkasaray, UZ	2021-417	C 12 N 13/00	(2006.01)
Technická univerzita v Liberci, Liberec, Liberec I- Staré Město, CZ	2022-64	C 04 B 18/08	(2006.01)				

FG4A

Udělené patenty - přehled podle čísel patentů

V období uzávěrky tohoto čísla Věstníku udělil Úřad průmyslového vlastnictví tyto patenty.

(11)	(51)		(11)	(51)		(11)	(51)	
309511	<i>C 12 N 1/14</i>	(2006.01)	309514	<i>C 03 C 3/089</i>	(2006.01)	309517	<i>C 22 B 7/04</i>	(2006.01)
309512	<i>C 05 G 1/00</i>	(2006.01)	309515	<i>B 01 D 19/02</i>	(2006.01)			
309513	<i>F 23 B 10/02</i>	(2011.01)	309516	<i>C 04 B 18/08</i>	(2006.01)			

FG4A

Udělené patenty - přehled podle MPT

(51)	<i>B01D 19/02</i>	(2006.01)		<i>A01N 63/22</i>	(2020.01)
	<i>C02F 1/30</i>	(2006.01)		<i>A01N 63/30</i>	(2020.01)
	<i>B01J 19/12</i>	(2006.01)		<i>A01N 63/38</i>	(2020.01)
(11)	309515		(11)	309512	
(40)	15.03.2023		(40)	15.03.2023	
(21)	2022-39		(21)	2021-592	
(73)	Technická univerzita v Liberci, Liberec, Liberec I-Staré Město, CZ		(73)	FERTICHAR s.r.o., Přerov, Přerov I-Město, CZ	
(72)	Lederer Tomáš Ing., Ph.D., Šimonovice, Minkovice, CZ			Groown s.r.o., Strančice, CZ	
	Truhlář Martin Ing., Ph.D., Liberec, Liberec VI-Rochlice, CZ		(72)	Maroušek Josef doc. Ing., Ph.D., Litvínovice, CZ	
	Šubrtová Petra Bc., Ostroměř, CZ			Kolář Ladislav prof. Ing., Dr.Sc., České Budějovice, České Budějovice 2, CZ	
(54)	Způsob pro destrukci biologické pěny a inhibici pěnotvorných mikroorganismů způsobujících tvorbu této biologické pěny v čistírnách odpadních vod			Strunecký Otakar Mgr., Ph.D., České Budějovice, České Budějovice 3, CZ	
(22)	28.01.2022			Káňa Jan, Tábor, CZ	
(74)	PatentCentrum Sedlák & Partners s.r.o., Okružní 2824, České Budějovice, České Budějovice 3, 37001		(54)	Způsob výroby půdního kondicionéru a půdní kondicionér vyrobený tímto způsobem	
			(22)	22.12.2021	
			(74)	Ing. Libor Markes, patentový zástupce, Grohova 145/54, Brno, Veveří, 60200	
(51)	<i>C03C 3/089</i>	(2006.01)			
	<i>C03C 3/078</i>	(2006.01)			
	<i>C03C 3/095</i>	(2006.01)			
	<i>C03C 4/12</i>	(2006.01)			
(11)	309514		(51)	<i>C12N 1/14</i>	(2006.01)
(40)	15.03.2023			<i>C12N 15/01</i>	(2006.01)
(21)	2022-12			<i>C12P 17/18</i>	(2006.01)
(73)	PRECIOSA - LUSTRY, a.s., Kamenický Šenov, CZ			<i>C12R 1/645</i>	(2006.01)
	PRECIOSA ORNELA, a.s., Zásada, CZ		(11)	309511	
(72)	Čížek Daniel, Skalice u České Lípy, CZ		(40)	30.06.2021	
(54)	Bezolovnaté křišťálové sklo s obsahem europia		(21)	2019-790	
(22)	10.01.2022		(73)	Teva Czech Industries s.r.o., Opava, Komárov, CZ	
(74)	Mgr. Marcela Kleinová, Opletalova 3197/17, Jablonec nad Nisou, 46601		(72)	Valík Josef RNDr., Opava, Město, CZ	
			(54)	Průmyslový produkční kmen mikroorganismu <i>Claviceps purpurea</i> (Fr.) Tul., CCM8865	
			(22)	19.12.2019	
(51)	<i>C04B 18/08</i>	(2006.01)	(74)	Hák, Janeček & Švestka, Patentová a známková kancelář, RNDr. Roman Hák, patentový zástupce, U průhonu 827/5, Praha 7, Holešovice, 17000	
	<i>C04B 18/14</i>	(2006.01)			
	<i>C04B 14/06</i>	(2006.01)			
	<i>C04B 14/36</i>	(2006.01)			
	<i>C04B 14/04</i>	(2006.01)	(51)	<i>C22B 7/04</i>	(2006.01)
	<i>C04B 28/26</i>	(2006.01)		<i>B09B 3/30</i>	(2022.01)
	<i>C04B 28/22</i>	(2006.01)		<i>B09B 3/40</i>	(2022.01)
(11)	309516			<i>B03C 1/00</i>	(2006.01)
(40)	15.03.2023			<i>B02C 19/18</i>	(2006.01)
(21)	2022-64		(11)	309517	
(73)	Technická univerzita v Liberci, Liberec, Liberec I-Staré Město, CZ		(40)	15.03.2023	
(72)	Buczowska Ewa Katarzyna Ing., Ph.D., Liberec, Liberec XXX-Louda Petr prof. Ing., CSc., Dlouhý Most, CZ		(21)	2022-446	
	Vratislavice nad Nisou, CZ		(73)	Vysoká škola báňská – Technická univerzita Ostrava, Ostrava, Poruba, CZ	
(54)	Rychletuhnoucí geopolymerní kompozit pro speciální aplikace		(72)	Vlček Jozef prof. Ing., Ph.D., Ostrava, Svinov, CZ	
(22)	10.02.2022			Matějka Vlastimil doc. Ing., Ph.D., Ostrava, Poruba, CZ	
(74)	STRNAD Patentová a známková kancelář, Ing. Václav Strnad, patentový zástupce, Rychtářská 375/31, Liberec, Liberec XIV-Ruprechtice, 46014			Foniok Kryštof Ing., Hlučín, CZ	
				Maierová Petra Ing., Ostrava, Moravská Ostrava, CZ	
(51)	<i>C05G 1/00</i>	(2006.01)	(54)	Způsob získávání železitého koncentráту z metalurgických strusek	
	<i>C05F 3/00</i>	(2006.01)	(32)	16.09.2021	
	<i>C09K 17/00</i>	(2006.01)	(31)	PCT/CZ2021/000044	
	<i>C05F 11/08</i>	(2006.01)	(33)	CZ	
	<i>A01N 63/20</i>	(2020.01)	(86)	PCT/PCT/CZ2021/000044	
	<i>A01N 63/27</i>	(2020.01)	(87)	WO 2022/223061	
			(22)	16.09.2021	
			(74)	Mgr. Michal Poljak, Tuřanka 1519/115a, Brno, Slatina, 62700	

(51) **F23B 10/02** (2011.01)
F23B 90/06 (2011.01)

(11) 309513

(40) 15.03.2023

(21) **2022-1**

(73) BLAZE HARMONY s.r.o., Lipník nad Bečvou, CZ

(72) Halada Michal Ing., Hamr, CZ

(54) **Zplyňovací topidlo na pevná paliva s paprskovitou tryskou**

(22) 03.01.2022

(74) Patentová a známková kancelář, Ing. Jaromír Příkryl, Včelín 1161, Hulín, 76824

Seznam majitelů udělených patentů

(73)	(11)	(51)		(73)	(11)	(51)	
BLAZE HARMONY s.r.o., Lipník nad Bečvou, CZ	309513	F 23 B 10/02	(2011.01)	Technická univerzita v Liberci, Liberec, Liberec I-Staré Město, CZ	309515	B 01 D 19/02	(2006.01)
FERTICHAR s.r.o., Přerov, Přerov I-Město, CZ	309512	C 05 G 1/00	(2006.01)	Technická univerzita v Liberci, Liberec, Liberec I-Staré Město, CZ	309516	C 04 B 18/08	(2006.01)
Groown s.r.o., Strančice, CZ	309512	C 05 G 1/00	(2006.01)	Teva Czech Industries s.r.o., Opava, Komárov, CZ	309511	C 12 N 1/14	(2006.01)
PRECIOSA - LUSTRY, a.s., Kamenický Šenov, CZ	309514	C 03 C 3/089	(2006.01)	Vysoká škola báňská – Technická univerzita Ostrava, Ostrava, Poruba, CZ	309517	C 22 B 7/04	(2006.01)
PRECIOSA ORNELA, a.s., Zásada, CZ	309514	C 03 C 3/089	(2006.01)				

Udělené evropské patenty

Evropský patentový úřad udělil následující evropské patenty s účinkem pro Českou republiku. Tyto patenty mohou být zrušeny nebo zachovány v pozměněném znění Evropským patentovým úřadem v řízení o odporu. K tomu, aby nabyl evropský patent účinnosti na území České republiky, je třeba, aby byl Úřadu předložen ve stanovené lhůtě překlad patentového spisu do českého jazyka (§ 35c odst. 2 až 4 zákona č. 527/1990 Sb., v platném znění).

(97) EP 1987227	(47) 01.03.2023	(97) EP 2943143	(47) 01.03.2023	(97) EP 3137330	(47) 01.03.2023	(97) EP 3264971	(47) 01.03.2023
(97) EP 2238706	(47) 01.03.2023	(97) EP 2943539	(47) 01.03.2023	(97) EP 3140050	(47) 01.03.2023	(97) EP 3268317	(47) 01.03.2023
(97) EP 2304348	(47) 01.03.2023	(97) EP 2943726	(47) 01.03.2023	(97) EP 3143537	(47) 01.03.2023	(97) EP 3269764	(47) 01.03.2023
(97) EP 2354709	(47) 01.03.2023	(97) EP 2943986	(47) 01.03.2023	(97) EP 3144688	(47) 01.03.2023	(97) EP 3270351	(47) 01.03.2023
(97) EP 2373963	(47) 01.03.2023	(97) EP 2944067	(47) 01.03.2023	(97) EP 3144776	(47) 01.03.2023	(97) EP 3273893	(47) 01.03.2023
(97) EP 2395693	(47) 01.03.2023	(97) EP 2953971	(47) 01.03.2023	(97) EP 3146942	(47) 01.03.2023	(97) EP 3274044	(47) 01.03.2023
(97) EP 2403950	(47) 01.03.2023	(97) EP 2965572	(47) 01.03.2023	(97) EP 3151950	(47) 01.03.2023	(97) EP 3276700	(47) 01.03.2023
(97) EP 2406911	(47) 01.03.2023	(97) EP 2965846	(47) 01.03.2023	(97) EP 3152671	(47) 01.03.2023	(97) EP 3276822	(47) 01.03.2023
(97) EP 2444040	(47) 01.03.2023	(97) EP 2966482	(47) 01.03.2023	(97) EP 3159069	(47) 01.03.2023	(97) EP 3278224	(47) 01.03.2023
(97) EP 2449740	(47) 01.03.2023	(97) EP 2967586	(47) 01.03.2023	(97) EP 3159135	(47) 01.03.2023	(97) EP 3280491	(47) 01.03.2023
(97) EP 2472810	(47) 01.03.2023	(97) EP 2967946	(47) 01.03.2023	(97) EP 3161964	(47) 01.03.2023	(97) EP 3281914	(47) 01.03.2023
(97) EP 2491370	(47) 01.03.2023	(97) EP 2971128	(47) 01.03.2023	(97) EP 3164787	(47) 01.03.2023	(97) EP 3285469	(47) 01.03.2023
(97) EP 2497624	(47) 01.03.2023	(97) EP 2971389	(47) 01.03.2023	(97) EP 3171638	(47) 01.03.2023	(97) EP 3289089	(47) 01.03.2023
(97) EP 2502374	(47) 01.03.2023	(97) EP 2973786	(47) 01.03.2023	(97) EP 3172825	(47) 01.03.2023	(97) EP 3289979	(47) 01.03.2023
(97) EP 2519936	(47) 01.03.2023	(97) EP 2977621	(47) 01.03.2023	(97) EP 3173251	(47) 01.03.2023	(97) EP 3290777	(47) 01.03.2023
(97) EP 2530480	(47) 01.03.2023	(97) EP 2980343	(47) 01.03.2023	(97) EP 3173765	(47) 01.03.2023	(97) EP 3291923	(47) 01.03.2023
(97) EP 2598459	(47) 01.03.2023	(97) EP 2981245	(47) 01.03.2023	(97) EP 3177601	(47) 01.03.2023	(97) EP 3292930	(47) 01.03.2023
(97) EP 2598892	(47) 01.03.2023	(97) EP 2981272	(47) 01.03.2023	(97) EP 3181557	(47) 01.03.2023	(97) EP 3292982	(47) 01.03.2023
(97) EP 2621661	(47) 01.03.2023	(97) EP 2982854	(47) 01.03.2023	(97) EP 3184604	(47) 01.03.2023	(97) EP 3295947	(47) 01.03.2023
(97) EP 2631442	(47) 01.03.2023	(97) EP 2989637	(47) 01.03.2023	(97) EP 3184895	(47) 01.03.2023	(97) EP 3299937	(47) 01.03.2023
(97) EP 2633305	(47) 01.03.2023	(97) EP 2990048	(47) 01.03.2023	(97) EP 3185093	(47) 01.03.2023	(97) EP 3301215	(47) 01.03.2023
(97) EP 2635659	(47) 01.03.2023	(97) EP 2992947	(47) 01.03.2023	(97) EP 3187843	(47) 01.03.2023	(97) EP 3302009	(47) 01.03.2023
(97) EP 2640789	(47) 01.03.2023	(97) EP 3000467	(47) 01.03.2023	(97) EP 3188675	(47) 01.03.2023	(97) EP 3306213	(47) 01.03.2023
(97) EP 2655896	(47) 01.03.2023	(97) EP 3001234	(47) 01.03.2023	(97) EP 3190647	(47) 01.03.2023	(97) EP 3307661	(47) 01.03.2023
(97) EP 2659470	(47) 01.03.2023	(97) EP 3002455	(47) 01.03.2023	(97) EP 3192441	(47) 01.03.2023	(97) EP 3308942	(47) 01.03.2023
(97) EP 2695142	(47) 01.03.2023	(97) EP 3006778	(47) 01.03.2023	(97) EP 3192453	(47) 01.03.2023	(97) EP 3311483	(47) 01.03.2023
(97) EP 2700184	(47) 01.03.2023	(97) EP 3013331	(47) 01.03.2023	(97) EP 3193828	(47) 01.03.2023	(97) EP 3311585	(47) 01.03.2023
(97) EP 2700283	(47) 01.03.2023	(97) EP 3013527	(47) 01.03.2023	(97) EP 3198098	(47) 01.03.2023	(97) EP 3311767	(47) 01.03.2023
(97) EP 2735400	(47) 01.03.2023	(97) EP 3013956	(47) 01.03.2023	(97) EP 3202808	(47) 01.03.2023	(97) EP 3311872	(47) 01.03.2023
(97) EP 2739937	(47) 01.03.2023	(97) EP 3016713	(47) 01.03.2023	(97) EP 3203087	(47) 01.03.2023	(97) EP 3312762	(47) 01.03.2023
(97) EP 2746029	(47) 01.03.2023	(97) EP 3018281	(47) 01.03.2023	(97) EP 3207441	(47) 01.03.2023	(97) EP 3312923	(47) 01.03.2023
(97) EP 2752226	(47) 01.03.2023	(97) EP 3020348	(47) 01.03.2023	(97) EP 3209130	(47) 01.03.2023	(97) EP 3314417	(47) 01.03.2023
(97) EP 2757727	(47) 01.03.2023	(97) EP 3022716	(47) 01.03.2023	(97) EP 3210834	(47) 01.03.2023	(97) EP 3314423	(47) 01.03.2023
(97) EP 2760724	(47) 01.03.2023	(97) EP 3026083	(47) 01.03.2023	(97) EP 3211267	(47) 01.03.2023	(97) EP 3315249	(47) 01.03.2023
(97) EP 2771506	(47) 01.03.2023	(97) EP 3032241	(47) 01.03.2023	(97) EP 3213713	(47) 01.03.2023	(97) EP 3315552	(47) 01.03.2023
(97) EP 2773675	(47) 01.03.2023	(97) EP 3032405	(47) 01.03.2023	(97) EP 3215301	(47) 01.03.2023	(97) EP 3319477	(47) 01.03.2023
(97) EP 2774099	(47) 01.03.2023	(97) EP 3037771	(47) 01.03.2023	(97) EP 3215971	(47) 01.03.2023	(97) EP 3320709	(47) 01.03.2023
(97) EP 2794162	(47) 01.03.2023	(97) EP 3039455	(47) 01.03.2023	(97) EP 3216247	(47) 01.03.2023	(97) EP 3320926	(47) 01.03.2023
(97) EP 2797721	(47) 01.03.2023	(97) EP 3041002	(47) 01.03.2023	(97) EP 3216335	(47) 01.03.2023	(97) EP 3321226	(47) 01.03.2023
(97) EP 2800417	(47) 01.03.2023	(97) EP 3045925	(47) 01.03.2023	(97) EP 3219964	(47) 01.03.2023	(97) EP 3321249	(47) 01.03.2023
(97) EP 2800718	(47) 01.03.2023	(97) EP 3055649	(47) 01.03.2023	(97) EP 3220130	(47) 01.03.2023	(97) EP 3321967	(47) 01.03.2023
(97) EP 2801167	(47) 01.03.2023	(97) EP 3055932	(47) 01.03.2023	(97) EP 3221293	(47) 01.03.2023	(97) EP 3322279	(47) 01.03.2023
(97) EP 2805107	(47) 01.03.2023	(97) EP 3056823	(47) 01.03.2023	(97) EP 3223003	(47) 01.03.2023	(97) EP 3322790	(47) 01.03.2023
(97) EP 2836720	(47) 01.03.2023	(97) EP 3058975	(47) 01.03.2023	(97) EP 3223289	(47) 01.03.2023	(97) EP 3323038	(47) 01.03.2023
(97) EP 2837160	(47) 01.03.2023	(97) EP 3065421	(47) 01.03.2023	(97) EP 3224179	(47) 01.03.2023	(97) EP 3323239	(47) 01.03.2023
(97) EP 2839776	(47) 01.03.2023	(97) EP 3072478	(47) 01.03.2023	(97) EP 3225356	(47) 01.03.2023	(97) EP 3326146	(47) 01.03.2023
(97) EP 2843355	(47) 01.03.2023	(97) EP 3073925	(47) 01.03.2023	(97) EP 3228550	(47) 01.03.2023	(97) EP 3327583	(47) 01.03.2023
(97) EP 2849968	(47) 01.03.2023	(97) EP 3074912	(47) 01.03.2023	(97) EP 3229796	(47) 01.03.2023	(97) EP 3331294	(47) 01.03.2023
(97) EP 2852837	(47) 01.03.2023	(97) EP 3085303	(47) 01.03.2023	(97) EP 3231051	(47) 01.03.2023	(97) EP 3331312	(47) 01.03.2023
(97) EP 2864437	(47) 01.03.2023	(97) EP 3086966	(47) 01.03.2023	(97) EP 3231909	(47) 01.03.2023	(97) EP 3332620	(47) 01.03.2023
(97) EP 2869972	(47) 01.03.2023	(97) EP 3087268	(47) 01.03.2023	(97) EP 3232193	(47) 01.03.2023	(97) EP 3335382	(47) 01.03.2023
(97) EP 2876682	(47) 01.03.2023	(97) EP 3089150	(47) 01.03.2023	(97) EP 3232237	(47) 01.03.2023	(97) EP 3336650	(47) 01.03.2023
(97) EP 2877690	(47) 01.03.2023	(97) EP 3090485	(47) 01.03.2023	(97) EP 3234247	(47) 01.03.2023	(97) EP 3336686	(47) 01.03.2023
(97) EP 2879678	(47) 01.03.2023	(97) EP 3091039	(47) 01.03.2023	(97) EP 3237295	(47) 01.03.2023	(97) EP 3337646	(47) 01.03.2023
(97) EP 2880460	(47) 01.03.2023	(97) EP 3095075	(47) 01.03.2023	(97) EP 3237356	(47) 01.03.2023	(97) EP 3338068	(47) 01.03.2023
(97) EP 2881102	(47) 01.03.2023	(97) EP 3095453	(47) 01.03.2023	(97) EP 3239156	(47) 01.03.2023	(97) EP 3342841	(47) 01.03.2023
(97) EP 2897009	(47) 01.03.2023	(97) EP 3097575	(47) 01.03.2023	(97) EP 3242143	(47) 01.03.2023	(97) EP 3344158	(47) 01.03.2023
(97) EP 2902345	(47) 01.03.2023	(97) EP 3097584	(47) 01.03.2023	(97) EP 3242596	(47) 01.03.2023	(97) EP 3345235	(47) 01.03.2023
(97) EP 2905854	(47) 01.03.2023	(97) EP 3098496	(47) 01.03.2023	(97) EP 3247061	(47) 01.03.2023	(97) EP 3345363	(47) 01.03.2023
(97) EP 2912582	(47) 01.03.2023	(97) EP 3100124	(47) 01.03.2023	(97) EP 3249683	(47) 01.03.2023	(97) EP 3345852	(47) 01.03.2023
(97) EP 2912996	(47) 01.03.2023	(97) EP 3106979	(47) 01.03.2023	(97) EP 3250999	(47) 01.03.2023	(97) EP 3345932	(47) 01.03.2023
(97) EP 2913667	(47) 01.03.2023	(97) EP 3117586	(47) 01.03.2023	(97) EP 3252016	(47) 01.03.2023	(97) EP 3346508	(47) 01.03.2023
(97) EP 2914939	(47) 01.03.2023	(97) EP 3117804	(47) 01.03.2023	(97) EP 3252162	(47) 01.03.2023	(97) EP 3347836	(47) 01.03.2023
(97) EP 2923888	(47) 01.03.2023	(97) EP 3119881	(47) 01.03.2023	(97) EP 3252622	(47) 01.03.2023	(97) EP 3349349	(47) 01.03.2023
(97) EP 2924485	(47) 01.03.2023	(97) EP 3120482	(47) 01.03.2023	(97) EP 3253386	(47) 01.03.2023	(97) EP 3351058	(47) 01.03.2023
(97) EP 2925764	(47) 01.03.2023	(97) EP 3127563	(47) 01.03.2023	(97) EP 3258404	(47) 01.03.2023	(97) EP 3351550	(47) 01.03.2023
(97) EP 2927748	(47) 01.03.2023	(97) EP 3129809	(47) 01.03.2023	(97) EP 3260323	(47) 01.03.2023	(97) EP 3352448	(47) 01.03.2023
(97) EP 2940586	(47) 01.03.2023	(97) EP 3135526	(47) 01.03.2023	(97) EP 3263657	(47) 01.03.2023	(97) EP 3353490	(47) 01.03.2023

(97) EP 3354007	(47) 01.03.2023	(97) EP 3422149	(47) 01.03.2023	(97) EP 3479268	(47) 01.03.2023	(97) EP 3528413	(47) 01.03.2023
(97) EP 3356777	(47) 01.03.2023	(97) EP 3422683	(47) 01.03.2023	(97) EP 3479662	(47) 01.03.2023	(97) EP 3529572	(47) 01.03.2023
(97) EP 3356866	(47) 01.03.2023	(97) EP 3423224	(47) 01.03.2023	(97) EP 3479744	(47) 01.03.2023	(97) EP 3531987	(47) 01.03.2023
(97) EP 3357685	(47) 01.03.2023	(97) EP 3425600	(47) 01.03.2023	(97) EP 3481714	(47) 01.03.2023	(97) EP 3532267	(47) 01.03.2023
(97) EP 3358245	(47) 01.03.2023	(97) EP 3427200	(47) 01.03.2023	(97) EP 3484681	(47) 01.03.2023	(97) EP 3532465	(47) 01.03.2023
(97) EP 3358910	(47) 01.03.2023	(97) EP 3427532	(47) 01.03.2023	(97) EP 3485181	(47) 01.03.2023	(97) EP 3532699	(47) 01.03.2023
(97) EP 3361382	(47) 01.03.2023	(97) EP 3428697	(47) 01.03.2023	(97) EP 3486070	(47) 01.03.2023	(97) EP 3533164	(47) 01.03.2023
(97) EP 3361933	(47) 01.03.2023	(97) EP 3428959	(47) 01.03.2023	(97) EP 3487000	(47) 01.03.2023	(97) EP 3533292	(47) 01.03.2023
(97) EP 3363431	(47) 01.03.2023	(97) EP 3429154	(47) 01.03.2023	(97) EP 3487088	(47) 01.03.2023	(97) EP 3533765	(47) 01.03.2023
(97) EP 3363678	(47) 01.03.2023	(97) EP 3429609	(47) 01.03.2023	(97) EP 3487237	(47) 01.03.2023	(97) EP 3535944	(47) 01.03.2023
(97) EP 3364377	(47) 01.03.2023	(97) EP 3430436	(47) 01.03.2023	(97) EP 3489253	(47) 01.03.2023	(97) EP 3536606	(47) 22.02.2023
(97) EP 3367559	(47) 01.03.2023	(97) EP 3434454	(47) 01.03.2023	(97) EP 3490937	(47) 01.03.2023	(97) EP 3538506	(47) 01.03.2023
(97) EP 3368231	(47) 01.03.2023	(97) EP 3434903	(47) 01.03.2023	(97) EP 3491186	(47) 01.03.2023	(97) EP 3538747	(47) 01.03.2023
(97) EP 3370914	(47) 01.03.2023	(97) EP 3435169	(47) 01.03.2023	(97) EP 3491782	(47) 01.03.2023	(97) EP 3539233	(47) 01.03.2023
(97) EP 3371822	(47) 01.03.2023	(97) EP 3437659	(47) 01.03.2023	(97) EP 3491881	(47) 01.03.2023	(97) EP 3539327	(47) 01.03.2023
(97) EP 3373194	(47) 01.03.2023	(97) EP 3437688	(47) 01.03.2023	(97) EP 3492802	(47) 01.03.2023	(97) EP 3541108	(47) 01.03.2023
(97) EP 3374294	(47) 01.03.2023	(97) EP 3438647	(47) 01.03.2023	(97) EP 3494456	(47) 01.03.2023	(97) EP 3542069	(47) 01.03.2023
(97) EP 3374463	(47) 01.03.2023	(97) EP 3439182	(47) 01.03.2023	(97) EP 3494746	(47) 01.03.2023	(97) EP 3542565	(47) 01.03.2023
(97) EP 3375183	(47) 01.03.2023	(97) EP 3440682	(47) 01.03.2023	(97) EP 3495442	(47) 01.03.2023	(97) EP 3547845	(47) 01.03.2023
(97) EP 3377253	(47) 01.03.2023	(97) EP 3442363	(47) 01.03.2023	(97) EP 3496210	(47) 01.03.2023	(97) EP 3549460	(47) 01.03.2023
(97) EP 3380679	(47) 01.03.2023	(97) EP 3443096	(47) 01.03.2023	(97) EP 3496796	(47) 01.03.2023	(97) EP 3550415	(47) 01.03.2023
(97) EP 3384369	(47) 01.03.2023	(97) EP 3443724	(47) 01.03.2023	(97) EP 3496856	(47) 01.03.2023	(97) EP 3552726	(47) 01.03.2023
(97) EP 3385368	(47) 01.03.2023	(97) EP 3445915	(47) 01.03.2023	(97) EP 3497437	(47) 01.03.2023	(97) EP 3553885	(47) 01.03.2023
(97) EP 3385474	(47) 01.03.2023	(97) EP 3446379	(47) 01.03.2023	(97) EP 3497847	(47) 01.03.2023	(97) EP 3555934	(47) 01.03.2023
(97) EP 3387438	(47) 01.03.2023	(97) EP 3447593	(47) 01.03.2023	(97) EP 3499358	(47) 01.03.2023	(97) EP 3557354	(47) 01.03.2023
(97) EP 3387767	(47) 01.03.2023	(97) EP 3448571	(47) 01.03.2023	(97) EP 3499388	(47) 01.03.2023	(97) EP 3559407	(47) 01.03.2023
(97) EP 3388014	(47) 01.03.2023	(97) EP 3449264	(47) 01.03.2023	(97) EP 3501171	(47) 01.03.2023	(97) EP 3559472	(47) 01.03.2023
(97) EP 3388194	(47) 01.03.2023	(97) EP 3452276	(47) 01.03.2023	(97) EP 3501240	(47) 01.03.2023	(97) EP 3559531	(47) 01.03.2023
(97) EP 3389768	(47) 01.03.2023	(97) EP 3452733	(47) 01.03.2023	(97) EP 3502198	(47) 01.03.2023	(97) EP 3560694	(47) 01.03.2023
(97) EP 3390057	(47) 01.03.2023	(97) EP 3455259	(47) 01.03.2023	(97) EP 3505950	(47) 01.03.2023	(97) EP 3562210	(47) 01.03.2023
(97) EP 3393683	(47) 01.03.2023	(97) EP 3455777	(47) 01.03.2023	(97) EP 3506562	(47) 01.03.2023	(97) EP 3562222	(47) 01.03.2023
(97) EP 3394073	(47) 01.03.2023	(97) EP 3456773	(47) 01.03.2023	(97) EP 3507043	(47) 01.03.2023	(97) EP 3562336	(47) 01.03.2023
(97) EP 3397433	(47) 01.03.2023	(97) EP 3456779	(47) 01.03.2023	(97) EP 3508233	(47) 01.03.2023	(97) EP 3563482	(47) 01.03.2023
(97) EP 3398459	(47) 01.03.2023	(97) EP 3457225	(47) 01.03.2023	(97) EP 3510143	(47) 01.03.2023	(97) EP 3565707	(47) 01.03.2023
(97) EP 3398783	(47) 01.03.2023	(97) EP 3457242	(47) 01.03.2023	(97) EP 3510159	(47) 01.03.2023	(97) EP 3568676	(47) 01.03.2023
(97) EP 3402573	(47) 01.03.2023	(97) EP 3459089	(47) 01.03.2023	(97) EP 3510399	(47) 01.03.2023	(97) EP 3579806	(47) 01.03.2023
(97) EP 3402961	(47) 01.03.2023	(97) EP 3459098	(47) 01.03.2023	(97) EP 3510688	(47) 01.03.2023	(97) EP 3596393	(47) 01.03.2023
(97) EP 3403452	(47) 01.03.2023	(97) EP 3462853	(47) 01.03.2023	(97) EP 3511030	(47) 01.03.2023	(97) EP 3598502	(47) 01.03.2023
(97) EP 3404059	(47) 01.03.2023	(97) EP 3466850	(47) 01.03.2023	(97) EP 3513392	(47) 01.03.2023	(97) EP 3607353	(47) 01.03.2023
(97) EP 3405552	(47) 01.03.2023	(97) EP 3468738	(47) 01.03.2023	(97) EP 3514580	(47) 01.03.2023	(97) EP 3610535	(47) 01.03.2023
(97) EP 3405777	(47) 01.03.2023	(97) EP 3469704	(47) 01.03.2023	(97) EP 3516211	(47) 01.03.2023	(97) EP 3638989	(47) 01.03.2023
(97) EP 3406859	(47) 01.03.2023	(97) EP 3471626	(47) 01.03.2023	(97) EP 3516583	(47) 01.03.2023	(97) EP 3710707	(47) 01.03.2023
(97) EP 3407855	(47) 01.03.2023	(97) EP 3471954	(47) 01.03.2023	(97) EP 3518669	(47) 01.03.2023	(97) EP 3719817	(47) 15.02.2023
(97) EP 3408071	(47) 01.03.2023	(97) EP 3472058	(47) 01.03.2023	(97) EP 3518847	(47) 01.03.2023	(97) EP 3729566	(47) 22.02.2023
(97) EP 3408450	(47) 01.03.2023	(97) EP 3472289	(47) 01.03.2023	(97) EP 3519139	(47) 01.03.2023	(97) EP 3822130	(47) 01.03.2023
(97) EP 3409454	(47) 01.03.2023	(97) EP 3472588	(47) 01.03.2023	(97) EP 3520183	(47) 01.03.2023	(97) EP 3874551	(47) 01.03.2023
(97) EP 3409532	(47) 01.03.2023	(97) EP 3475190	(47) 01.03.2023	(97) EP 3520492	(47) 01.03.2023	(97) EP 3895781	(47) 15.02.2023
(97) EP 3415394	(47) 01.03.2023	(97) EP 3475846	(47) 01.03.2023	(97) EP 3520553	(47) 01.03.2023	(97) EP 3916450	(47) 22.02.2023
(97) EP 3415834	(47) 01.03.2023	(97) EP 3476796	(47) 01.03.2023	(97) EP 3521139	(47) 01.03.2023	(97) EP 4049417	(47) 22.02.2023
(97) EP 3416525	(47) 01.03.2023	(97) EP 3477286	(47) 01.03.2023	(97) EP 3522284	(47) 01.03.2023		
(97) EP 3418324	(47) 01.03.2023	(97) EP 3479206	(47) 01.03.2023	(97) EP 3525645	(47) 01.03.2023		

Zveřejněné překlady evropských patentových spisů

U následujících udělených evropských patentů s účinky pro Českou republiku byl majitelem předložen překlad patentového spisu do českého jazyka (§ 35c odst. 2 až 4 zákona č. 527/1990 Sb., v platném znění). Údaje jsou řazeny vzestupně podle čísel evropských patentů.

(97) EP 2904689		(33) US
(47) 30.11.2022		(86) PCT/US2013/063743
(97) 10.04.2014		(87) WO 2014/055992
(51) C25B 15/033	(2021.01)	(74) Havlík Švorčík a partneři, advokátní a patentová kancelář, JUDr. Otakar Švorčík, Hájkova 1406/2, Praha 2, Nové Město, 12000
C25B 9/75	(2021.01)	
C25B 9/65	(2021.01)	
C25B 11/036	(2021.01)	
H02M 3/155	(2006.01)	
H02M 7/217	(2006.01)	
C25B 15/00	(2006.01)	
(96) 07.10.2013		(97) EP 2999402
(96) 13843748.8		(47) 04.01.2023
(73) De Nora Holdings US, Inc., Concord, OH 44077, US		(97) 27.11.2014
(72) SHOWALTER, Geoffrey, Moriarty, NM 87036, US		(51) A61B 5/00
SANCHEZ, Justin, Albuquerque, NM 87122, US		A61B 5/03
(54) Beztransformátorové generování na místě		A61B 5/1455
(32) 201261710468 P		G01N 21/31
(31) 05.10.2012		(96) 21.05.2014
		(96) 14725192.0
		(73) Luciole Medical AG, 8048 Zürich, CH
		(72) MUSER, Markus Hugo, CH-8820 Wädenswil, CH
		FRÖHLICH, Jürg Hans, CH-8006 Zürich, CH

BAUMANN, Dirk, CH-8008 Zürich, CH
(54) **Měřicí systém a způsob k měření parametrů v tělesné tkáni**
(32) 9972013
(31) 22.05.2013
(33) CH
(86) PCT/EP2014/060414
(87) WO 2014/187849
(74) Havlík Švorčík a partneři, advokátní a patentová kancelář, JUDr. Michal Havlík, Hálkova 1406/2, Praha 2, Nové Město, 12000

(97) **EP 3041964**
(47) 16.11.2022
(97) 12.03.2015
(51) **C22B 11/00** (2006.01)
C22B 15/00 (2006.01)
C22B 3/12 (2006.01)
C22B 3/00 (2006.01)
(96) 04.09.2014
(96) 14842873.3
(73) Mining and Process Solutions Pty Ltd., Bentley, WA 6102, AU
(72) EKSTEEN, Jacobus Johannes, Bull Creek, Western Australia 6149, AU
ORABY, Eلسayed Abdelrady, Cannington, Western Australia 6107, AU
(54) **Proces získávání mědi a/nebo drahých kovů**
(32) 2013903380, 2014902389
(31) 04.09.2013, 23.06.2014
(33) AU, AU
(86) PCT/AU2014/000877
(87) WO 2015/031943
(74) PatentEnter s.r.o., Koliště 1965/13a, Brno, Černá Pole, 60200

(97) **EP 3043938**
(47) 22.02.2023
(97) 19.03.2015
(51) **B23B 29/03** (2006.01)
B23B 29/20 (2006.01)
B23B 51/04 (2006.01)
B23B 27/00 (2006.01)
B23B 27/14 (2006.01)
(96) 11.09.2014
(96) 14789971.0
(73) Ceratizit Austria Gesellschaft m.b.H., 6600 Reutte, AT
(72) VENTURINI, Remus, 87672 Rosshaupten, DE
SCHLEINKOFER, Uwe, A-6600 Reutte, AT
RONACHER, Herbert, A-6610 Wängle, AT
(54) **Řezný nástroj**
(32) 2982013 U
(31) 13.09.2013
(33) AT
(86) PCT/AT2014/000169
(87) WO 2015/035436
(74) ZIVKO MIJATOVIC & PARTNERS s.r.o., Jugoslávských partyzánů 639/26, Praha 6, Bubeneč, 16000

(97) **EP 3054192**
(47) 12.10.2022
(97) 10.08.2016
(51) **F16G 13/16** (2006.01)
(96) 30.03.2012
(96) 16161492.0
(73) Igus GmbH, 51147 Köln, DE
(72) BLASE, Günter, 51429 Bergisch Gladbach, DE
JAEKER, Thilo-Alexander, 53757 Sankt Augustin, DE
(54) **Řetězec pro vedení energie s deformovatelnými kloubovými spojovacími prvky**
(32) 202011004785 U
(31) 01.04.2011
(33) DE
(74) Traplová Hakr Kubát, advokátní a patentová kancelář, Mgr. Jana Šuranová Traplová, advokátka, Přístavní 24, Praha 7, 17000

(97) **EP 3098320**
(47) 14.12.2022
(97) 30.11.2016
(51) **C12P 19/14** (2006.01)
C12P 7/06 (2006.01)
(96) 29.05.2015

(96) 15169886.7
(73) Clariant Produkte (Deutschland) GmbH, 65929 Frankfurt am Main, DE
(72) Zavrel, Michael, 82140 Olching, DE
Zehe, Markus, 81241 Munich, DE
Bartuch, Joerg, 82131 Gauting, DE
Verhuelsdonk, Marcus, 83026 Rosenheim, DE
(54) **Způsob hydrolyzy biomasy**
(74) Havlík Švorčík a partneři, advokátní a patentová kancelář, JUDr. Michal Havlík, Hálkova 1406/2, Praha 2, Nové Město, 12000

(97) **EP 3101406**
(47) 07.12.2022
(97) 07.12.2016
(51) **G01N 1/28** (2006.01)
H01J 37/20 (2006.01)
G01N 1/32 (2006.01)
(96) 05.06.2015
(96) 15170876.5
(73) Fraunhofer-Gesellschaft zur Förderung der angewandten Forschung e.V., 80686 München, DE
(72) Krause, Michael, 06108 Halle, DE
Schusser, Georg, 06198 Salzatal, DE
Höche, Thomas, 06120 Halle, DE
(54) **Způsob přípravy vzorku pro diagnostiku mikrostruktury a vzorek pro diagnostiku mikrostruktury**
(74) Čermák a spol., JUDr. Karel Čermák Ph.D. LL.M., advokát, Elišky Peškové 735/15, Praha 5, Smíchov, 15000

(97) **EP 3111130**
(47) 15.02.2023
(97) 03.09.2015
(51) **F17C 1/16** (1968.09)
F17C 1/00 (1968.09)
F17C 13/08 (1968.09)
F17C 1/06 (1968.09)
(96) 23.02.2015
(96) 15754903.1
(73) Hanwha Cimarron LLC, Huntsville, AL 35811, US
(72) DeLAY, Thomas K., Huntsville, AL 35811, US
(54) **Tlaková nádoba**
(32) 201461945220 P, 201414525645
(31) 27.02.2014, 28.10.2014
(33) US, US
(86) PCT/US2015/017061
(87) WO 2015/130599
(74) Rott, Růžička & Guttmann a spol., Vyskočilova 1566, Praha 4, Michle, 14000

(97) **EP 3126291**
(47) 14.12.2022
(97) 08.10.2015
(51) **C01G 23/00** (2006.01)
H01M 4/131 (2010.01)
H01M 4/485 (2010.01)
(96) 30.03.2015
(96) 15716649.7
(73) Tronox LLC, Oklahoma City, OK 73134, US
(72) FU, Guoyi, Ellicott City, Maryland 21042, US
(54) **Způsob přípravy spinelových nanočástic titaničitanu lithného**
(32) 201414230435
(31) 31.03.2014
(33) US
(86) PCT/US2015/023263
(87) WO 2015/153413
(74) Havlík Švorčík a partneři, advokátní a patentová kancelář, JUDr. Michal Havlík, Hálkova 1406/2, Praha 2, Nové Město, 12000

(97) **EP 3137094**
(47) 07.12.2022
(97) 05.11.2015
(51) **A61K 33/08** (2006.01)
A61P 25/28 (2006.01)
(96) 29.04.2015
(96) 15720060.1
(73) ADvantage Therapeutics, Inc., Fort Lauderdale, FL 33301, US
(72) MANDLER, Markus, A-1030 Vienna, AT

- SCHNEEBERGER, Achim, A-1030 Vienna, AT
ZAUNER, Wolfgang, A-1030 Vienna, AT
VON BONIN, Arne, A-1030 Vienna, AT
MATTNER, Frank, A-1030 Vienna, AT
SCHMIDT, Walter, A-1030 Vienna, AT
- (54) **Léčba a prevence Alzheimerovy choroby**
(32) 14166388, 14166355
(31) 29.04.2014, 29.04.2014
(33) EP, EP
(86) PCT/EP2015/059341
(87) WO 2015/165968
(74) Kania, Sedlák, Smola, s.r.o., Mendlovo náměstí 907/1a, Brno, Staré Brno, 60300
-
- (97) **EP 3237826**
(47) 30.11.2022
(97) 30.06.2016
(51) **F28F 25/08** (2006.01)
F28D 5/02 (2006.01)
F28D 21/00 (2006.01)
F28F 25/04 (2006.01)
(96) 23.12.2015
(96) 15873756.9
(73) Evapco, Inc., Taneytown, MD 21787, US
(72) VADDER, Davey, J., Taneytown, MD 21787, US
FERRARI, Sarah, L., Taneytown, MD 21787, US
LANE, John, W., Taneytown, MD 21787, US
LIBERT, Jean-pierre, Taneytown, MD 21787, US
BUGLER, Thomas, W., Taneytown, MD 21787, US
- (54) **Obousměrná náplň pro použití v chladicích věžích**
(32) 201462096194 P, 201562148969 P
(31) 23.12.2014, 17.04.2015
(33) US, US
(86) PCT/US2015/000166
(87) WO 2016/105456
(74) PatentEnter s.r.o., Koliště 1965/13a, Brno, Černá Pole, 60200
-
- (97) **EP 3282714**
(47) 22.02.2023
(97) 14.02.2018
(51) **H04R 1/20** (2006.01)
H03G 5/00 (2006.01)
H04R 1/02 (2006.01)
H05K 5/00 (2006.01)
H04R 1/22 (2006.01)
H04R 1/28 (2006.01)
(96) 22.10.2010
(96) 17193611.5
(73) Blueprint Acoustics Pty Ltd, Endeavour Hills, Victoria 3802, AU
(72) Velican, Zeljko, Melbourne, Victoria 3802, AU
- (54) **Reproduktorová soustava a systém**
(32) 2009905165
(31) 23.10.2009
(33) AU
(74) HARBER IP s.r.o., Dukelských hrdinů 567/52, Praha 7, Holešovice, 17000
-
- (97) **EP 3290424**
(47) 04.01.2023
(97) 03.11.2016
(51) **C07D 498/14** (2006.01)
C07D 513/14 (2006.01)
C07D 491/22 (2006.01)
C07D 471/14 (2006.01)
A61K 31/5383 (2006.01)
A61K 31/542 (2006.01)
A61K 31/53 (2006.01)
A61P 31/16 (2006.01)
(96) 27.04.2016
(96) 16786500.5
(73) Shionogi & Co., Ltd, Osaka-shi Osaka 541-0045, JP
(72) KAWAI, Makoto, Toyonaka-shi Osaka 561-0825, JP
TOMITA, Kenji, Osaka-shi Osaka 5410045, JP
AKIYAMA, Toshiyuki, Toyonaka-shi Osaka 561-0825, JP
OKANO, Azusa, Toyonaka-shi Osaka 561-0825, JP
MIYAGAWA, Masayoshi, Toyonaka-shi Osaka 561-0825, JP
-
- (54) **Substituované polycyklické pyridonové deriváty a jejich proléčivo**
(32) 2015090909, 2015236844
(31) 28.04.2015, 03.12.2015
(33) JP, JP
(86) PCT/JP2016/063139
(87) WO 2016/175224
(74) KOREJZOVA LEGAL vos, JUDr. Petra Sauvage de Brantes, Korunní 810/104, Praha 10, Vinohrady, 10100
-
- (97) **EP 3309144**
(47) 21.12.2022
(97) 18.04.2018
(51) **C07C 273/04** (2006.01)
(96) 19.05.2009
(96) 17192882.3
(73) Stamicarbon B.V., 6135 KW Sittard, NL
(72) Gevers, Lambertus Wilhelmus, 6135 KW Sittard, NL
Meessen, Jozef Hubert, 6135 K Sittard, NL
Mennen, Johannes Henricus, 6135 KW Sittard, NL
- (54) **Proces výroby močoviny z amoniaku a oxidu uhličitého**
(32) 08156429
(31) 19.05.2008
(33) EP
(74) ŽOVICOVÁ & ŽOVIC IP, s.r.o., Záhradnícka 36, Bratislava, 82108
-
- (97) **EP 3345927**
(47) 11.01.2023
(97) 11.07.2018
(51) **C07K 16/38** (2006.01)
(96) 27.11.2006
(96) 17206143.4
(73) Kyowa Kirin Co., Ltd., Tokyo, JP
(72) KATO, Shinichiro, San Diego, CA 92130, US
SOLOFF NUGENT, Rachel, San Diego, CA 92117, US
YOSHIDA, Hitoshi, Gunma, 370-1295, JP
CROFT, Michael, San Diego, CA 92128, US
- (54) **Humánní monoklonální protilátka proti humánnímu CD134 (OX40) a způsob její přípravy a použití**
(32) 739659 P
(31) 25.11.2005
(33) US
(74) Čermák a spol., JUDr. Karel Čermák Ph.D. LL.M., advokát, Elišky Peškové 735/15, Praha 5, Smíchov, 15000
-
- (97) **EP 3368507**
(47) 07.12.2022
(97) 04.05.2017
(51) **C07C 219/06** (2006.01)
C07C 229/16 (2006.01)
C07C 233/18 (2006.01)
C07C 255/24 (2006.01)
A61K 9/127 (2006.01)
C12N 15/11 (2006.01)
A61K 47/18 (2017.01)
C12N 9/02 (2006.01)
(96) 28.10.2016
(96) 16794175.6
(73) Acuitas Therapeutics Inc., Vancouver, British Columbia V6T 1W5, CA
(72) ANSELL, Steven, M., Vancouver, British Columbia V6J 1W5, CA
DU, Xinyao, Richmond, British Columbia V7A 2M1, CA
- (54) **Nové lipidy a formulace lipidových nanočástic pro dopravu nukleových kyselin**
(32) 201562247616 P, 201662328244 P
(31) 28.10.2015, 27.04.2016
(33) US, US
(86) PCT/US2016/059575
(87) WO 2017/075531
(74) THK Legal s.r.o., Mgr. Jana Šuranová Traplová, Přístavní 531/24, Praha 7, Holešovice, 17000
-
- (97) **EP 3419033**
(47) 01.02.2023
(97) 26.12.2018
(51) **H01G 9/028** (2006.01)
H01G 9/00 (2006.01)

- (96) 30.09.2011
(96) 18182528.2
(73) Heraeus Deutschland GmbH & Co. KG, 63450 Hanau, DE
(72) Merker, Udo, 51105 Köln, DE
Asteman, Katrin, 51069 Köln, DE
Intelmann, Matthias, 40593 Düsseldorf, DE
Sautter, Armin, 40593 Düsseldorf, DE
- (54) **Kondenzátor z pevného polymeru se zlepšenými elektrickými parametry za nízké teploty**
(32) 102010047087, 39226410 P
(31) 01.10.2010, 12.10.2010
(33) DE, US
(74) FISCHER IP s.r.o., Na hrobcí 294/5, Praha 2, Nové Město, 12800
-
- (97) **EP 3420361**
(47) 04.01.2023
(97) 31.08.2017
(51) **G01N 33/68** (2006.01)
C07K 16/00 (2006.01)
(96) 24.02.2017
(96) 17708320.1
(73) The Binding Site Group Limited, Birmingham, West Midlands B15 1QY, GB
Mayo Foundation for Medical Education and Research, Rochester, MN 55905, US
(72) MURRAY, David L., Rochester Minnesota 55906, US
HARDING, Stephen, Birmingham West Midlands B15 1QT, GB
BARNIDGE, David R., Rochester Minnesota 55906, US
WALLIS, Gregg, Birmingham West Midlands B15 1QT, GB
MILLS, John, Rochester Minnesota 55902-6315, US
ASHBY, Jamie, Birmingham West Midlands B15 1QT, GB
- (54) **Kit pro hmotnostní spektrometrii**
(32) 201603291, 201662368606 P
(31) 25.02.2016, 29.07.2016
(33) GB, US
(86) PCT/GB2017/050489
(87) WO 2017/144900
(74) Havlík Švorčík a partneři, advokátní a patentová kancelář, JUDr. Michal Havlík, Hálkova 1406/2, Praha 2, Nové Město, 12000
-
- (97) **EP 3425805**
(47) 07.12.2022
(97) 09.01.2019
(51) **H03M 7/40** (2006.01)
H04N 19/13 (2014.01)
(96) 16.07.2012
(96) 18190116.6
(73) GE Video Compression, LLC, Niskayuna NY 12309, US
(72) George, Valeri, 10365 Berlin, DE
Henkel, Anastasia, 10245 Berlin, DE
Kirchhoffer, Heiner, 10555 Berlin, DE
Marpe, Detlev, 14195 Berlin, DE
Schierl, Thomas, 13156 Berlin, DE
- (54) **Kódování vzorkové řady pro malé zpoždění**
(32) 201161508477 P
(31) 15.07.2011
(33) US
(74) KANIA, SEDLÁK, SMOLA, s.r.o., Mendlovo náměstí 907/1a, Brno, Staré Brno, 60300
-
- (97) **EP 3436591**
(47) 04.01.2023
(97) 05.10.2017
(51) **C12N 7/00** (2006.01)
C07K 14/005 (2006.01)
A61K 39/12 (2006.01)
A61P 35/00 (2006.01)
A61P 37/02 (2006.01)
(96) 31.03.2017
(96) 17715444.0
(73) The European Molecular Biology Laboratory, 69117 Heidelberg, DE
CENTRE NATIONAL DE LA RECHERCHE SCIENTIFIQUE (CNRS), 75016 Paris, FR
(72) BERGER, Imre, Clifton Bristol BS8 2SH, GB
GARZONI, Frédéric, 38140 Rives, FR
FENDER, Pascal, 38000 Grenoble, FR
-
- (54) **Vehikula odvozená od potahového proteinu adenoviru**
(32) 16163372
(31) 31.03.2016
(33) EP
(86) PCT/EP2017/057747
(87) WO 2017/167988
(74) KOREJZOVA LEGAL vos, JUDr. Petra Sauvage de Brantes, Korunní 810/104, Praha 10, Vinohrady, 10100
-
- (97) **EP 3445530**
(47) 28.12.2022
(97) 26.10.2017
(51) **B23Q 39/04** (2006.01)
B23Q 1/52 (2006.01)
(96) 18.04.2016
(96) 16726946.3
(73) Mikron Switzerland AG, Zweigniederlassung Agno, Machining, 6982 Agno, CH
(72) SPADA, Nicola, 6934 Bioggio, CH
(54) **Postupový stroj s otočným stolem**
(86) PCT/IB2016/052199
(87) WO 2017/182839
(74) Rott, Růžička & Guttman a spol., Vyskočilova 1566, Praha 4, Michle, 14000
-
- (97) **EP 3461074**
(47) 21.12.2022
(97) 27.03.2019
(51) **H04L 51/234** (2022.01)
G06Q 50/18 (2012.01)
H04W 4/14 (2009.01)
H04W 12/06 (2021.01)
G06Q 10/10 (2012.01)
G06F 21/33 (2013.01)
H04L 9/40 (2022.01)
(96) 21.09.2017
(96) 17382631.4
(73) Lleidanetworks Serveis Telemàtics, S.A., 25003 Lleida, ES
(72) SAPENA SOLER, Francisco, 25003 Lleida (LLEIDA), ES
(54) **Způsob certifikace elektronické smlouvy pro elektronickou identifikaci a služby vytvářející důvěru (EIDAS)**
(74) PatentEnter s.r.o., Koliště 1965/13a, Brno, Černá Pole, 60200
-
- (97) **EP 3479262**
(47) 11.01.2023
(97) 07.12.2017
(51) **G16H 50/20** (2018.01)
G16H 20/17 (2018.01)
G16H 40/67 (2018.01)
(96) 09.05.2017
(96) 17725003.2
(73) F. Hoffmann-La Roche AG, 4070 Basel, CH
(72) DUKE, David L., Fishers, Indiana 46037, US
RINGEMANN, Christian, D-68165 Mannheim, DE
MANOHAR, Chinmay Uday, Fishers, Indiana 46037, US
- (54) **Zabezpečení proti selhání řízení rozmezí**
(32) 201615170425
(31) 01.06.2016
(33) US
(86) PCT/US2017/031662
(87) WO 2017/209903
(74) KOREJZOVA LEGAL vos, JUDr. Petra Sauvage de Brantes, Korunní 810/104, Praha 10, Vinohrady, 10100
-
- (97) **EP 3493959**
(47) 28.12.2022
(97) 08.02.2018
(51) **B28B 1/52** (2006.01)
B28B 3/22 (2006.01)
B28B 5/02 (2006.01)
B28C 5/12 (2006.01)
B28C 5/14 (2006.01)
B28C 5/40 (2006.01)
B29B 7/42 (2006.01)
B29B 7/48 (2006.01)
B29C 48/40 (2019.01)

	<i>B29C 48/57</i>	(2019.01)	(96)	02.10.2017	
	<i>B29C 48/67</i>	(2019.01)	(96)	17778265.3	
	<i>B01F 23/53</i>	(2022.01)	(73)	Ocado Innovation Limited, Hatfield, Hertfordshire AL10 9UL, GB	
	<i>B01F 27/192</i>	(2022.01)	(72)	LINDBO, Lars, Sverker, Ture, Hatfield HERTS AL10 9UL, GB	
	<i>B01F 27/2123</i>	(2022.01)		INGRAM-TEDD, Andrew, John, Hatfield HERTS AL10 9UL, GB	
	<i>B01F 27/702</i>	(2022.01)		KAROLINCZAK, Pawel, Hatfield HERTS AL10 9UL, GB	
	<i>B01F 27/723</i>	(2022.01)	(54)	Způsob a zařízení pro vyzvedávání jednotek ze skladovacího systému	
	<i>B01F 35/71</i>	(2022.01)	(32)	201616597	
	<i>B29C 48/00</i>	(2019.01)	(31)	30.09.2016	
(96)	04.08.2017		(33)	GB	
(96)	17769136.7		(86)	PCT/EP2017/075018	
(73)	United States Gypsum Company, Chicago, IL 60661-3676, US		(87)	WO 2018/060527	
(72)	DUBEY, Ashish, Grayslake, Illinois 60030, US		(74)	PATENTSERVIS Praha a.s., Na Podkovce 281/10, Praha 4, Podolí, 14700	
	GROZA, Peter B., Antioch, IL 60002, US				
	NELSON, Christopher R., Lindenhurst, Illinois 60046, US		(97)	EP 3523073	
(54)	Způsob výroby cementové suspenze vyztužené vlákny pomocí vicestupňové kontinuální míchačky		(47)	21.12.2022	
(32)	201662371590 P, 201715663104		(97)	12.04.2018	
(31)	05.08.2016, 28.07.2017		(51)	<i>B23B 51/02</i>	(2006.01)
(33)	US, US		(96)	05.10.2017	
(86)	PCT/US2017/045426		(96)	17780112.3	
(87)	WO 2018/027095		(73)	MAPAL Fabrik für Präzisionswerkzeuge Dr. Kress KG, 73431 Aalen, DE	
(74)	PatentEnter s.r.o., Koliště 1965/13a, Brno, Černá Pole, 60200		(72)	KRENZER, Ulrich, 87787 Wolfertschwenden, DE	
				FRIEDLI, Paul, CH-4500 Solothurn, CH	
			(54)	Nástroj na vrtání kovů	
(97)	EP 3500533		(32)	13492016, 102017201684	
(47)	30.11.2022		(31)	07.10.2016, 02.02.2017	
(97)	01.03.2018		(33)	CH, DE	
(51)	<i>C02F 3/30</i>	(2006.01)	(86)	PCT/EP2017/075418	
	<i>C02F 11/04</i>	(2006.01)	(87)	WO 2018/065550	
	<i>C02F 101/10</i>	(2006.01)	(74)	Čermák a spol., JUDr. Karel Čermák Ph.D. LL.M., advokát, Elišky Peškové 735/15, Praha 5, Smíchov, 15000	
(96)	22.08.2017				
(96)	17755183.5		(97)	EP 3536162	
(73)	Suez International, 92040 Paris la Défense Cedex, FR		(47)	21.12.2022	
(72)	DELAHAYE, Mathieu, 78350 Jouy en Josas, FR		(97)	11.05.2018	
(54)	Postup a zařízení pro zpětné získávání fosforu v čistící stanici pro pokročilou úpravu kalů		(51)	<i>A23K 10/30</i>	(2016.01)
(32)	1657847			<i>A23K 10/12</i>	(2016.01)
(31)	22.08.2016			<i>A23K 50/75</i>	(2016.01)
(33)	FR			<i>A23K 50/90</i>	(2016.01)
(86)	PCT/EP2017/071076		(96)	18.10.2017	
(87)	WO 2018/036987		(96)	17867151.7	
(74)	ZIVKO MIJATOVIC & PARTNERS s.r.o., Jugoslávských partyzánů 639/26, Praha 6, Bubeneč, 16000		(73)	Boskein Nutrition Limited, N.T., Hong Kong, CN	
			(72)	KIKUSHIMA, Sunao, Kameoka-shi Kyoto 621-0014, JP	
				SHO, Sakiko, Kyoto-shi Kyoto 606-0002, JP	
				KANO, Yasuhiro, Kyoto-shi Kyoto 601-1247, JP	
(97)	EP 3512082		(54)	Krmivo a způsob jeho výroby	
(47)	30.11.2022		(32)	2016215404	
(97)	28.12.2017		(31)	02.11.2016	
(51)	<i>H02K 53/00</i>	(2006.01)	(33)	JP	
	<i>H02K 35/02</i>	(2006.01)	(86)	PCT/JP2017/037681	
	<i>H02K 7/11</i>	(2006.01)	(87)	WO 2018/083983	
	<i>H02K 21/24</i>	(2006.01)	(74)	PatentEnter s.r.o., Koliště 1965/13a, Brno, Černá Pole, 60200	
	<i>H02K 49/10</i>	(2006.01)			
	<i>H02K 51/00</i>	(2006.01)			
	H02K 49/06	(2006.01)	(97)	EP 3560937	
	H02K 16/02	(2006.01)	(47)	28.12.2022	
	H02K 7/08	(2006.01)	(97)	30.10.2019	
	H02K 1/12	(2006.01)	(51)	<i>A61K 51/04</i>	(2006.01)
(96)	17.05.2017			<i>A61K 51/08</i>	(2006.01)
(96)	17814795.5			<i>C07F 9/24</i>	(2006.01)
(73)	Trofymchuk, Oleksiy, 08911 Badalona, ES			<i>C07F 9/58</i>	(2006.01)
	Trofymchuk, Oleksandr, 08911 Badalona, ES			<i>C07K 1/13</i>	(2006.01)
(72)	Trofymchuk, Oleksiy, 08911 Badalona, ES		(96)	14.03.2014	
	Trofymchuk, Oleksandr, 08911 Badalona, ES		(96)	19179758.8	
(54)	Magnetické zařízení vhodné pro použití jako generátor energie nebo hnací motor		(73)	Cancer Targeted Technology LLC, Woodinville, WA 98072, US	
(32)	201630853			Washington State University, Pullman, Washington 99164-1802, US	
(31)	23.06.2016		(72)	BERKMAN, Clifford, Pullman, WA Washington 99163, US	
(33)	ES			STEKHOVA, Svetlana, A., Lynnwood, WA Washington 98037, US	
(86)	PCT/ES2017/070321		(54)	Způsoby přípravy zobrazovacích látek pro PET značených 18F a cílených na PSMA a diagnostické metody s nimi spojené	
(87)	WO 2017/220826		(32)	201361798108 P	
(74)	ŽOVICOVÁ & ŽOVIC IP, s.r.o., Záhradnícka 36, Bratislava 82108		(31)	15.03.2013	
			(33)	US	
			(74)	ŽOVICOVÁ & ŽOVIC IP, s.r.o., Záhradnícka 36, Bratislava, 82108	
(97)	EP 3519329		(97)	EP 3564260	
(47)	30.11.2022		(47)	19.10.2022	
(97)	05.04.2018				
(51)	<i>B65G 1/04</i>	(2006.01)			

(97)	06.11.2019		<i>F21V 19/00</i>	(2006.01)
(51)	C07K 14/755	(2006.01)	F21S 43/14	(2018.01)
	A61K 38/00	(2006.01)	F21S 43/15	(2018.01)
	A61K 38/37	(2006.01)	F21S 43/19	(2018.01)
	A61P 7/00	(2006.01)	F21S 45/47	(2018.01)
	A61P 7/02	(2006.01)	F21S 45/50	(2018.01)
	A61P 7/04	(2006.01)	(96)	14.02.2018
(96)	11.07.2012		(96)	18754544.7
(96)	19165518.2		(73)	Emergency Technology, Inc., Hudsonville, MI 49426, US
(73)	Bioverativ Therapeutics Inc., Waltham MA 02451, US		(72)	BAKER, Douglas V., Hudsonville Michigan 49426, US
(72)	SCHELLENBERGER, Volker, Palo Alto, CA 94303, US			HULSE, George, Hudsonville Michigan 49426, US
	CHANG, Pei-yun, Menlo Park, CA 94025, US			HARNESS, Weston, Hudsonville Michigan 49426, US
	VARFAJ, Fatbardha, Larkspur, CA 94939, US			JACOBSEN, Brandon, Hudsonville Michigan 49426, US
	DING, Sheng, Foster City, CA 94404, US			ISRAELS, Kyle, Hudsonville Michigan 49426, US
	SILVERMAN, Joshua, Sunnyvale, CA 94087, US		(54)	Osvětlovací prvek
	WANG, Chia-wei, Santa Clara, CA 95051, US		(32)	201762458639 P
	SPINK, Benjamin, San Carlos, CA 94070, US		(31)	14.02.2017
	STEMMER, Willem, P., Los Gatos, CA 95051, US		(33)	US
	GEETHING, Nathan, Santa Clara, CA 95054, US		(86)	PCT/US2018/018127
	KULMAN, John, Belmont, MA 02478, US		(87)	WO 2018/152168
	LIU, Tongyao, Lexington, MI 02421, US		(74)	KOREJZOVA LEGAL vos, JUDr. Petra Sauvage de Brantes, Korunní 810/104, Praha 10, Vinohrady, 10100
	TOBY, Garabet, G., North Reading, MA 01864, US			
	JIANG, Haiyan, Belmont, MA 02478, US		(97)	EP 3600824
	PETERS, Robert, Needham, MA 02492, US		(47)	30.11.2022
	WANG, Deping, Furlong, PA 18925, US		(97)	27.09.2018
	MEI, Baisong, Waban, MA 02468, US		(51)	B29C 48/50 (2019.01)
(54)	Kompozice faktorů VIII a způsoby jejich produkce a jejich použití			B29C 48/56 (2019.01)
(32)	201261599400 P			B29C 48/68 (2019.01)
(31)	15.02.2012		(96)	12.03.2018
(33)	US		(96)	18711281.8
(74)	Traplová Hakr Kubát, advokátní a patentová kancelář, Mgr. Jana Šuranová Traplová, advokátka, Přístavní 24, Praha 7, 17000		(73)	Helix GmbH, 71364 Winnenden, DE
			(72)	WEINBRENNER, Armin, 71566 Althütte, DE
(97)	EP 3568181		(54)	Jednošnekový extrudér pro plastifikaci plastů
(47)	14.12.2022		(32)	102017204933, 102017207357
(97)	19.07.2018		(31)	23.03.2017, 02.05.2017
(51)	G01N 15/06 (2006.01)		(33)	DE, DE
	G01N 15/00 (2006.01)		(86)	PCT/EP2018/056013
	A61M 15/00 (2006.01)		(87)	WO 2018/172112
(96)	16.01.2018		(74)	Čermák a spol., JUDr. Karel Čermák Ph.D. LL.M., advokát, Elišky Peškové 735/15, Praha 5, Smíchov, 15000
(96)	18701295.0			
(73)	Norton (Waterford) Limited, Waterford, IE		(97)	EP 3621439
(72)	BUCK, Daniel, R, Waterford, IE		(47)	30.11.2022
(54)	Inhalátor		(97)	15.11.2018
(32)	201700727		(51)	A01N 43/40 (2006.01)
(31)	16.01.2017			A01N 43/54 (2006.01)
(33)	GB			C07D 401/04 (2006.01)
(86)	PCT/EP2018/051036		(96)	04.05.2018
(87)	WO 2018/130727		(96)	18798826.6
(74)	ŽOVICOVÁ & ŽOVIC IP, s.r.o., Záhradnícka 36, Bratislava, 82108		(73)	Corteva Agriscience LLC, Indianapolis, IN 46268, US
			(72)	KISTER, Jeremy, Indianapolis, IN 46268, US
(97)	EP 3581823			SATCHIVI, Norbert, M., Indianapolis, IN 46268, US
(47)	07.12.2022			EPP, Jeffrey, B., Indianapolis, IN 46268, US
(97)	18.12.2019			ROTH, Joshua, Indianapolis, IN 46268, US
(51)	F16D 59/00 (2006.01)		(54)	4-AMINO-6-(HETEROCYKlické)PIKOLINÁTY A 6-AMINO-2-(HETEROCYKlické)PYRIMIDIN-4-KARBOXYLÁTY a jejich použití jako herbicidů
	B60T 7/12 (2006.01)		(32)	201762504148 P
(96)	15.05.2019		(31)	10.05.2017
(96)	19174676.7		(33)	US
(73)	Wacker Neuson Linz GmbH, 4063 Hörsching, AT		(86)	PCT/US2018/031004
(72)	Farthofer, Dieter, 4052 Ansfelden, AT		(87)	WO 2018/208582
	Rohatsch, Stefan, 4540 Bad Hall, AT		(74)	PATENTSERVIS Praha a.s., Na Podkovce 281/10, Praha 4, Podolí, 14700
(54)	Brzdový systém pro pracovní vozidlo a jeho způsob			
(32)	102018112042		(97)	EP 3623566
(31)	18.05.2018		(47)	21.12.2022
(33)	DE		(97)	18.03.2020
(74)	PatentEnter s.r.o., Koliště 1965/13a, Brno, Černá Pole, 60200		(51)	E06B 9/174 (2006.01)
				E06B 9/50 (2006.01)
(97)	EP 3583003		(96)	29.08.2019
(47)	04.01.2023		(96)	19194396.8
(97)	23.08.2018		(73)	GEST Holding GmbH, 5322 Hof bei Salzburg, AT
(51)	B60Q 1/00 (2006.01)		(72)	Stemeseder, Edgar, 5061 Elsbethen, AT
	B60Q 1/18 (2006.01)		(54)	Stínící zařízení pro architektonický otvor
	B60Q 1/26 (2006.01)		(32)	102018122666
	B60Q 1/32 (2006.01)			
	F21V 15/015 (2006.01)			
	F21V 21/005 (2006.01)			

(31) 17.09.2018
(33) DE
(74) PATENTSERVIS Praha a.s., Na Podkovce 281/10, Praha 4, Podolí, 14700

(97) **EP 3630744**
(47) 25.01.2023
(97) 29.11.2018
(51) **C07D 401/06** (2006.01)
A61K 31/4155 (2006.01)
A61K 31/496 (2006.01)
C07D 403/06 (2006.01)
C07D 403/14 (2006.01)
(96) 22.05.2018
(96) 18806431.5
(73) H. Lundbeck A/S, 2500 Valby, DK
(72) GRICE, Cheryl A., San Diego California 92121, US
WIENER, John J. M., San Diego California 92121, US
WEBER, Olivia D., San Diego California 92121, US
DUNCAN, Katharine K., San Diego California 92121, US
(54) **Pyrazolové magl inhibitory**
(32) 201762510213 P
(31) 23.05.2017
(33) US
(86) PCT/US2018/033959
(87) WO 2018/217805
(74) Havlík Švorčík a partneři, advokátní a patentová kancelář, JUDr. Michal Havlík, Hálkova 1406/2, Praha 2, Nové Město, 12000

(97) **EP 3656476**
(47) 18.01.2023
(97) 24.01.2019
(51) **B05B 12/14** (2006.01)
B05B 5/04 (2006.01)
(96) 06.07.2018
(96) 18835498.9
(73) ABB Schweiz AG, 5400 Baden, CH
(72) TAWATA, Takahiro, Tokyo 141-6022, JP
YAMAUCHI, Kuniharu, Tokyo 141-6022, JP
RODRIGUES, Jose, Shanghai 201319, CN
(54) **Lakovací zařízení**
(32) 2017138958
(31) 18.07.2017
(33) JP
(86) PCT/JP2018/025625
(87) WO 2019/017214
(74) ZIVKO MIJATOVIC & PARTNERS s.r.o., Jugoslávských partyzánů 639/26, Praha 6, Bubeneč, 16000

(97) **EP 3656935**
(47) 07.12.2022
(97) 27.05.2020
(51) **E03F 5/04** (2006.01)
E02D 29/14 (2006.01)
(96) 20.11.2019
(96) 19210428.9
(73) Funke Kunststoffe GmbH, 59071 Hamm-Uentrop, DE
(72) Funke, Norbert, 48324 Sendenhorst, DE
Funke, Hans Günter, 48324 Sendenhorst, DE
(54) **Horní díl určený pro uliční vpust', a uliční vpust' s takovým horním dílem**
(32) 202018106592 U
(31) 20.11.2018
(33) DE
(74) Čermák a spol., JUDr. Karel Čermák Ph.D. LL.M., advokát, Elišky Peškové 735/15, Praha 5, Smíchov, 15000

(97) **EP 3670988**
(47) 23.11.2022
(97) 24.06.2020
(51) **F16L 21/00** (2006.01)
F16L 21/06 (2006.01)
(96) 16.12.2019
(96) 19216422.6
(73) Caillau, 92130 Issy-les-Moulineaux, FR
(72) RIGOLLET, Nicolas, 41200 ROMORANTIN-LANTHENAY, FR
ZINBLI, Abdelfettah, 41200 ROMORANTIN-LANTHENAY, FR

(54) **Upínací zařízení obsahující pás a těsnící kroužek**
(32) 1873094
(31) 17.12.2018
(33) FR
(74) Havlík Švorčík a partneři, advokátní a patentová kancelář, JUDr. Michal Havlík, Hálkova 1406/2, Praha 2, Nové Město, 12000

(97) **EP 3671201**
(47) 14.12.2022
(97) 24.06.2020
(51) **G01N 29/04** (2006.01)
G01N 27/28 (2006.01)
F17D 5/06 (2006.01)
G06N 20/20 (2019.01)
G01M 3/24 (2006.01)
G01M 3/28 (2006.01)
G06N 5/00 (2006.01)
G06N 3/12 (2006.01)
(96) 20.12.2018
(96) 18306777.6
(73) Suez International, 92040 Paris La Défense Cedex, FR
(72) CLAUDIO, Karim, 08036 Barcelona, ES
VAN BECLAERE, Thomas, 75012 Paris, FR
FAY, Gilles, 75019 Paris, FR
(54) **Vylepšená metoda pro hodnocení stavu potrubi**
(74) PATENTSERVIS Praha a.s., Na Podkovce 281/10, Praha 4, Podolí, 14700

(97) **EP 3692913**
(47) 30.11.2022
(97) 12.08.2020
(51) **A61B 5/107** (2006.01)
A41H 1/02 (2006.01)
G01B 3/10 (2020.01)
(96) 06.02.2020
(96) 20155852.5
(73) Just A New Health, 1320 Beauvechain, BE
(72) Harfouche, Joseph, 1190 Forest, BE
(54) **Zařízení pro měření obvodu objektu, zejména končetiny**
(32) 201905075
(31) 07.02.2019
(33) BE
(74) Havlík Švorčík a partneři, advokátní a patentová kancelář, JUDr. Michal Havlík, Hálkova 1406/2, Praha 2, Nové Město, 12000

(97) **EP 3697842**
(47) 28.12.2022
(97) 21.03.2019
(51) **C09D 163/00** (2006.01)
C09J 163/00 (2006.01)
C08G 59/02 (2006.01)
C08G 59/06 (2006.01)
(96) 10.09.2018
(96) 18855926.4
(73) Westlake Epoxy Inc., Houston, TX 77056, US
(72) FLOSSER, David, Stafford, TX 77477-40216, US
HITE, Jerry R., Stafford, TX 77477-40216, US
CORLEY, Larry Steven, Stafford, TX 77477-40216, US
ERDEM, Bedri, Stafford, TX 77477-40216, US
(54) **Způsob přípravy epoxidových pryskyřic**
(32) 201715702401
(31) 12.09.2017
(33) US
(86) PCT/US2018/050203
(87) WO 2019/055342
(74) Havlík Švorčík a partneři, advokátní a patentová kancelář, JUDr. Michal Havlík, Hálkova 1406/2, Praha 2, Nové Město, 12000

(97) **EP 3706916**
(47) 30.11.2022
(97) 09.05.2019
(51) **B05B 1/06** (2006.01)
B05B 1/34 (2006.01)
B65D 83/14 (2006.01)
(96) 19.10.2018
(96) 18789645.1
(73) Lindal France SAS, 54150 Val de Briey, FR

- (72) BODET, Hervé, 55100 Verdun, FR
BOREL, Bernard, 38430 Moirans, FR
- (54) **DVOUDÍLNÁ TRYSKA PRO AEROSOLOVÉ ROZPRAŠOVAČE**
- (32) 1760409
(31) 06.11.2017
(33) FR
(86) PCT/EP2018/078705
(87) WO 2019/086272
(74) Ing. Dr. Vilém Daněk, __, Vinohradská 403/17, Praha 2, Vinohrady, 12000
-
- (97) **EP 3712551**
(47) 30.11.2022
(97) 23.09.2020
(51) **F41G 3/02** (2006.01)
F41G 3/16 (2006.01)
F41G 3/22 (2006.01)
G01S 5/16 (2006.01)
G06K 9/00 (2022.01)
G06T 7/33 (2017.01)
(96) 24.02.2020
(96) 20158972.8
(73) NEXTER Systems, 78034 Versailles Cedex, FR
(72) BRUNEAU, Philippe, 18023 Bourges, FR
(54) **Způsob pro míření a zaměření cíle pro platformu, gondolu, a zařízení umožňující implementaci zmíněného způsobu**
- (32) 1902836
(31) 21.03.2019
(33) FR
(74) Havlík Švorčík a partneři, advokátní a patentová kancelář, JUDr. Michal Havlík, Hálkova 1406/2, Praha 2, Nové Město, 12000
-
- (97) **EP 3712700**
(47) 07.12.2022
(97) 23.09.2020
(51) **G03B 21/14** (2006.01)
G03B 21/00 (2006.01)
G02B 27/18 (2006.01)
H04N 9/31 (2006.01)
(96) 10.05.2012
(96) 20164410.1
(73) Fraunhofer-Gesellschaft zur Förderung der angewandten Forschung e.V., 80686 München, DE
(72) Sieler, Marcel, 07745 Jena, DE
Schreiber, Peter, 07745 Jena, DE
(54) **Projekční displej a způsob zobrazování celkového obrazu na projekčních plochách volně zvoleného tvaru nebo nakloněných projekčních plochách**
- (32) 102011076083
(31) 18.05.2011
(33) DE
(74) Kania, Sedlák, Smola, s.r.o., Mendlovo náměstí 907/1a, Brno, Staré Brno, 60300
-
- (97) **EP 3720263**
(47) 02.11.2022
(97) 27.02.2020
(51) **A01C 1/04** (2006.01)
D04H 1/46 (2012.01)
D04H 1/413 (2012.01)
B32B 5/08 (2006.01)
B32B 5/26 (2006.01)
B32B 5/02 (2006.01)
(96) 23.08.2019
(96) 19853045.3
(73) Yilmaz, Håkan Isak, 141 44 Huddinge, SE
(72) Yilmaz, Håkan Isak, 141 44 Huddinge, SE
(54) **Stroj a způsob výroby biologicky rozložitelné netkané textilie obsahující semena**
- (32) 1851015
(31) 24.08.2018
(33) SE
(86) PCT/SE2019/050778
(87) WO 2020/040689
(74) ZIVKO MIJATOVIC & PARTNERS s.r.o., Jugoslávských partyzánů 639/26, Praha 6, Bubeneč, 16000
-
- (97) **EP 3720914**
(47) 01.02.2023
(97) 13.06.2019
(51) **C09D 7/61** (2018.01)
C09D 7/40 (2018.01)
C09D 5/02 (2006.01)
C09D 15/00 (2006.01)
C09D 133/00 (2006.01)
C08K 3/36 (2006.01)
(96) 07.12.2018
(96) 18829623.0
(73) Guangdong Huarun Paints Co., Ltd., Foshan City, Guangdong Province 528306, PRC, CN
(72) YANG, Wei, Shanghai 201808, CN
KE, Jiahua, Fujian Province 362256, CN
(54) **Vodné nátěrové hmoty pro vytváření povrchových nánosů pro ochranu proti bobtnání vláken na dřevěném podkladu, vodných nátěrech a výrobcích**
- (32) 201711286763
(31) 07.12.2017
(33) CN
(86) PCT/US2018/064391
(87) WO 2019/113402
(74) FISCHER IP s.r.o., Na hrobci 294/5, Praha 2, Nové Město, 12800
-
- (97) **EP 3722188**
(47) 11.01.2023
(97) 14.10.2020
(51) **B62D 33/077** (2006.01)
B62D 33/04 (2006.01)
(96) 10.04.2020
(96) 20169191.2
(73) Lecapitaine Industrie, 50000 Saint Lô, FR
(72) BRZOKEWICZ, Olivier, 50000 SAINT LO, FR
(54) **Nákladní automobil s výztuhou uloženou mezi podvozkem a samonosnou skříní**
- (32) 1903885
(31) 11.04.2019
(33) FR
(74) A. Holas & partner, Patentová a známková kancelář, Ing. Mgr. Hana Holasová, Křížová 105/4, Brno, Staré Brno, 60300
-
- (97) **EP 3729007**
(47) 04.01.2023
(97) 27.06.2019
(51) **G01F 1/66** (2022.01)
G01F 1/667 (2022.01)
G01F 25/10 (2022.01)
(96) 14.11.2018
(96) 18803951.5
(73) Endress + Hauser Flowtec AG, 4153 Reinach, CH
WIEST, Achim, 79576 Weil am Rhein, DE
BRUMBERG, Oliver, 79618 Rheinfelden, DE
BERGER, Andreas, 4228 Erschwil, CH
(54) **Ultrazvukový průtokoměr s příloženými snímači a způsob seřízení ultrazvukového průtokoměru s příloženými snímači**
- (32) 102017130976
(31) 21.12.2017
(33) DE
(86) PCT/EP2018/081238
(87) WO 2019/120773
(74) ZIVKO MIJATOVIC & PARTNERS s.r.o., Jugoslávských partyzánů 639/26, Praha 6, Bubeneč, 16000
-
- (97) **EP 3729566**
(47) 22.02.2023
(97) 27.06.2019
(51) **H01R 13/639** (2006.01)
H01R 13/627 (2006.01)
B60L 53/16 (2019.01)
B60L 53/30 (2019.01)
B60L 53/18 (2019.01)
(96) 21.11.2018
(96) 18819445.0
(73) Kiekert AG, 42579 Heiligenhaus, DE
(72) TÖPFER, Claus, 71063 Sindelfingen, DE

- SCHLABS, Winfried, 44869 Bochum, DE
DJEDOVIC, Benjamin, 46049 Oberhausen, DE
ÖZDOGAN, Fatih, 42329 Wuppertal, DE
- (54) **Blokovací zařízení pro elektrické nabíjecí zařízení**
(32) 102017130658
(31) 20.12.2017
(33) DE
(86) PCT/DE2018/100951
(87) WO 2019/120371
(74) Rott, Růžička & Guttmann a spol., Vyskočilova 1566, Praha 4, Michle, 14000
-
- (97) **EP 3744952**
(47) 14.12.2022
(97) 02.12.2020
(51) **F16K 11/20** (2006.01)
F16K 27/02 (2006.01)
F01D 17/18 (2006.01)
F01D 25/24 (2006.01)
(96) 31.05.2019
(96) 19177692.1
(73) Siemens Energy Global GmbH & Co. KG, 81739 München, DE
(72) Bamrah, Devinder Singh, 390024 Vadodara, Gujarath, IN
Kakar, Sukesh, 121004 Faridabad, IN
Kumar, Gaurav, 110070 New Delhi, IN
Paul, Sayantan, 110075 New Delhi, IN
Shukla, Nidhi, 208017 Kanpur, IN
Singh, Paramdeep, 110058 Delhi, IN
- (54) **Uspořádání skříně pro tekutinové energetické zařízení**
(74) Čermák a spol., JUDr. Karel Čermák Ph.D. LL.M., advokát, Elišky Peškové 735/15, Praha 5, Smíchov, 15000
-
- (97) **EP 3758777**
(47) 21.12.2022
(97) 06.09.2019
(51) **A61M 5/315** (2006.01)
A61M 5/31 (2006.01)
A61M 5/145 (2006.01)
(96) 25.02.2019
(96) 19710231.2
(73) Bayer HealthCare, LLC, 100 Bayer Boulevard Whippany, New Jersey 07981-0915, US
(72) TAHERI, Shahab, The Ponds, NSW 02769, AU
NEWING, Tim, Thornleigh, New South Wales 2120, AU
KARSTEN, Grant, Carlingford, New South Wales 2118, AU
SALM, Aiden, Oakville, New South Wales 2765, AU
THU, Han Min, Mandalay, MM
- (54) **Záběrový mechanismus pro plunžr injekční stříkačky**
(32) 201862635669 P
(31) 27.02.2018
(33) US
(86) PCT/US2019/019360
(87) WO 2019/168776
(74) Traplová Hakr Kubát, advokátní a patentová kancelář, Mgr. Jana Šuranová Traplová advokátka, Přístavní 531/24, Praha 7, Holešovice, 17000
-
- (97) **EP 3767875**
(47) 21.12.2022
(97) 20.01.2021
(51) **H04L 9/40** (2022.01)
H04L 9/08 (2006.01)
H04L 9/14 (2006.01)
G06Q 20/02 (2012.01)
G06Q 20/38 (2012.01)
H04L 9/32 (2006.01)
(96) 16.07.2019
(96) 19382602.1
(73) Lleidanetworks Serveis Telemàtics, S.A., 25003 Lleida, ES
(72) SAPENA, Francisco, 25003 Lleida, ES
SOLA, Carolina, 25003 Lleida, ES
- (54) **Způsob pro elektronické podepisování smluv**
(74) PatentEnter s.r.o., Koliště 1965/13a, Brno, Černá Pole, 60200
-
- (97) **EP 3768445**
(47) 14.12.2022
(97) 26.09.2019
- (51) **B21C 47/24** (2006.01)
B21C 51/00 (2006.01)
B21F 11/00 (2006.01)
G01N 1/04 (2006.01)
B21C 47/26 (2006.01)
(96) 14.03.2019
(96) 19713983.5
(73) Primetals Technologies USA LLC, Alpharetta, GA 30005, US
(72) TEEGAVARAPU, Sudhakar, Hopkinton, MA 01748, US
PALFREMAN, Matthew, D., Massachusetts, MA 01507, US
ZELLE, Jason, Worcester, MA 01608, US
SHEN, William, X., Boylston, MA 01505, US
- (54) **Automatická stanice pro odstříhávání válcovaného drátu**
(32) 201862645446 P, 201816123347
(31) 20.03.2018, 06.09.2018
(33) US, US
(86) PCT/US2019/022208
(87) WO 2019/182850
(74) Čermák a spol., JUDr. Karel Čermák Ph.D. LL.M., advokát, Elišky Peškové 735/15, Praha 5, Smíchov, 15000
-
- (97) **EP 3768830**
(47) 25.01.2023
(97) 26.09.2019
(51) **C12N 7/00** (2006.01)
C12N 15/86 (2006.01)
A61K 39/00 (2006.01)
A61K 35/761 (2015.01)
(96) 19.03.2019
(96) 19712179.1
(73) Valo Therapeutics Oy, 00790 Helsinki, FI
(72) RANKI, Tuuli, 00790 Helsinki, FI
PESONEN, Sari, 00790 Helsinki, FI
PRIHA, Petri, 00790 Helsinki, FI
YLÖSMÄKI, Erkkö, 00790 Helsinki, FI
CERULLO, Vincenzo, 00790 Helsinki, FI
MARTINS, Beatriz, 00790 Helsinki, FI
- (54) **Léčba rakoviny**
(32) 201804468, 201814866
(31) 21.03.2018, 13.09.2018
(33) GB, GB
(86) PCT/EP2019/056770
(87) WO 2019/179979
(74) ŽOVICOVÁ & ŽOVIC IP, s.r.o., Záhradnícka 36, Bratislava, 82108
-
- (97) **EP 3772876**
(47) 08.02.2023
(97) 10.02.2021
(51) **H05K 7/20** (1968.09)
H02B 1/56 (1990.01)
(96) 30.07.2020
(96) 20188590.2
(73) Hauff-Technik GRIDCOM GmbH, 73494 Rosenberg, DE
(72) BRÜGGEMANN; Christian, 32791 Lage, DE
- (54) **Rozvodná skřín**
(32) 202019003326 U
(31) 09.08.2019
(33) DE
(74) ŽOVICOVÁ & ŽOVIC IP, s.r.o., Záhradnícka 36, Bratislava, 82108
-
- (97) **EP 3785799**
(47) 18.01.2023
(97) 03.03.2021
(51) **B01L 3/00** (2006.01)
G01N 21/84 (2006.01)
G01N 33/558 (2006.01)
G01N 33/76 (2006.01)
G01N 21/05 (2006.01)
G01N 21/77 (2006.01)
(96) 05.08.2016
(96) 20179636.4
(73) Lia Diagnostics, Inc., Philadelphia, Pennsylvania 19147, US
(72) EDWARDS, Bethany, Harveys Lake, Pennsylvania 18618, US
COUTURIER, Anna, Philadelphia, Pennsylvania 18618, US
KUMAR, Kosha, Fremont, California 94539, US
- (54) **Způsoby výroby vodou dispergovatelných testů**

(32) 201562202003 P, 201562208217 P, 201662362813 P
(31) 06.08.2015, 21.08.2015, 15.07.2016
(33) US, US, US
(74) Patent-K s.r.o., Husnikova 2086/22, Praha 5, Stodůlky, 15800

(97) **EP 3799565**
(47) 04.01.2023
(97) 16.01.2020
(51) **A61F 11/00** (2022.01)
A61M 3/02 (2006.01)
A61F 7/12 (2006.01)
(96) 12.07.2019
(96) 19746444.9
(73) EARBREEZE GMBH, 1010 Wien, AT
(72) KURSHEL, Martin, 1010 Wien, AT
(54) **Nástavec pro zařízení pro tvorbu proudu vzduchu do vnějšího zvukovodu**
(32) 18183461
(31) 13.07.2018
(33) EP
(86) PCT/EP2019/068922
(87) WO 2020/012032
(74) Havlík Švorčík a partneři, advokátní a patentová kancelář, JUDr. Michal Havlík, Hálkova 1406/2, Praha 2, Nové Město, 12000

(97) **EP 3835381**
(47) 08.02.2023
(97) 16.06.2021
(51) **C09J 4/06** (1990.01)
(96) 13.12.2019
(96) 19216098.4
(73) Henkel AG & Co. KGaA, 40589 Düsseldorf, DE
(72) Stapf, Stefanie, 45239 Essen, DE
Brunstedt, Benjamin, 40597 Düsseldorf, DE
Gutiérrez Díaz, Jordán, 40223 Düsseldorf, DE
Moeller, Thomas, 40593 Düsseldorf, DE
(54) **Dvousložková (2K) vytvrzovatelná lepicí směs**
(74) KOREJZOVA LEGAL vos, JUDr. Petra Sauvage de Brantes, Korunní 810/104, Praha 10, Vinohrady, 10100

(97) **EP 3866650**
(47) 16.11.2022
(97) 23.04.2020
(51) **A47J 31/36** (2006.01)
A47J 31/46 (2006.01)
(96) 17.10.2019
(96) 19787268.2
(73) Tchibo GmbH, 22297 Hamburg, DE
(72) DÜNKI, Christian, 9434 Au, CH
NAEFF, Patrik, 9425 Thal, CH
(54) **Přístroj na přípravu nápojů**
(32) 18201280
(31) 18.10.2018
(33) EP
(86) PCT/EP2019/078291
(87) WO 2020/079191
(74) PATENTSERVIS Praha a.s., Na Podkovce 281/10, Praha 4, Podolí, 14700

(97) **EP 3877465**
(47) 11.01.2023
(97) 27.05.2021
(51) **C08L 79/02** (2006.01)
C08L 79/08 (2006.01)
B29C 64/118 (2017.01)
B33Y 10/00 (2015.01)
(96) 12.11.2020
(96) 20824441.8
(73) Elkamet Kunststofftechnik GmbH, 35216 Biedenkopf, DE
(72) EMRICH, Marco, 35327 Ulrichstein, DE
FLAMMER, Eberhard, 35216 Biedenkopf, DE
NEEBE, Martin, 35260 Stadtallendorf, DE
(54) **Použití filamentu z litého polyamidu a granulátu z litého polyamidu k aditivní výrobě, a způsob výroby**
(32) 102019131083
(31) 18.11.2019
(33) DE

(86) PCT/DE2020/100964
(87) WO 2021/098910
(74) Kania, Sedlák, Smola, s.r.o., Mendlovo náměstí 907/1a, Brno, Staré Brno, 60300

(97) **EP 3883733**
(47) 21.12.2022
(97) 22.04.2021
(51) **B29C 48/275** (2019.01)
B29C 48/525 (2019.01)
B29C 48/39 (2019.01)
B29C 48/385 (2019.01)
B29C 48/285 (2019.01)
B29B 17/00 (2006.01)
B29B 17/04 (2006.01)
B29B 7/66 (2006.01)
B29B 9/02 (2006.01)
(96) 13.10.2020
(96) 20793253.4
(73) PureLoop GesmbH, 4052 Ansfelden, AT
(72) GRADL-LAMI, Klaus, 4274 Schönau im Mühlkreis, AT
DOBERSBERGER, Manfred, 4020 Linz, AT
GRUBER, Florian, 4690 Schwanenstadt, AT
FEICHTINGER, Klaus, 4040 Linz, AT
(54) **Zařízení pro zpracování materiálu, zejména pro zpracování plastového materiálu**
(32) 508932019
(31) 16.10.2019
(33) AT
(86) PCT/AT2020/060365
(87) WO 2021/072465
(74) KANIA, SEDLÁK, SMOLA, s.r.o., Mendlovo náměstí 907/1a, Brno, Staré Brno, 60300

(97) **EP 3884288**
(47) 09.11.2022
(97) 28.05.2020
(51) **G01R 31/58** (2020.01)
G01R 31/08 (2020.01)
H02G 11/00 (2006.01)
(96) 19.11.2019
(96) 19808741.3
(73) Igu GmbH, 51147 Köln, DE
(72) HABERING, Richard, 51143 Köln, DE
KRISTA, Sebastian, 53773 Hennef, DE
(54) **Systém pro sledování vedení ve vozicích zařízení pro vedení, zejména ve vozicích řetězu pro energie**
(32) 202018106543 U
(31) 19.11.2018
(33) DE
(86) PCT/EP2019/081859
(87) WO 2020/104491
(74) Traplová Hakr Kubát, advokátní a patentová kancelář, Mgr. Jana Šuranová Traplová, advokátka, Přístavní 24, Praha 7, 17000

(97) **EP 3887556**
(47) 01.02.2023
(97) 04.06.2020
(51) **C21D 9/50** (2006.01)
B23K 11/06 (2006.01)
B23K 11/30 (2006.01)
C21D 8/02 (2006.01)
C21D 8/04 (2006.01)
C21D 9/46 (2006.01)
C21D 9/48 (2006.01)
C21D 1/19 (2006.01)
C21D 1/20 (2006.01)
C22C 38/02 (2006.01)
C22C 38/04 (2006.01)
C22C 38/12 (2006.01)
(96) 30.11.2018
(96) 18829480.5
(73) ArcelorMittal, 1160 Luxembourg, LU
(72) HELL, Jean-Christophe, 57070 Metz, FR
(54) **Za studena válcovaný žíhaný ocelový plech s vysokým poměrem roztažnosti otvoru a způsob jeho výroby**

(86) PCT/IB2018/059510
(87) WO 2020/109850
(74) A. Holas & partner, Patentová a známková kancelář, Ing. Mgr. Hana Holasová, Křížová 105/4, Brno, Staré Brno, 60300

(97) **EP 3887614**
(47) 28.12.2022
(97) 04.06.2020
(51) **E04B 1/21** (2006.01)
E04B 5/29 (2006.01)
E04C 3/07 (2006.01)
E04C 3/29 (2006.01)
E04C 3/293 (2006.01)
E04B 1/24 (2006.01)
(96) 27.11.2019
(96) 19817802.2
(73) Peikko Group Oy, 15170 Lahti, FI
(72) SOIVIO, Jaakko, 15170 Lahti, FI
(54) **Ocelový nosník a nosné uspořádání pro podepření ocelového nosníku na konzoli**
(32) 20186015
(31) 29.11.2018
(33) FI
(86) PCT/FI2019/050844
(87) WO 2020/109662
(74) PATENTSERVIS Praha a.s., Na Podkovce 281/10, Praha 4, Podolí, 14700

(97) **EP 3887667**
(47) 23.11.2022
(97) 04.06.2020
(51) **F03B 3/06** (2006.01)
F03B 17/06 (2006.01)
G05D 7/06 (2006.01)
(96) 08.11.2019
(96) 19801014.2
(73) Golar Management AS, 0160 Oslo, NO
(72) SCHANKE, Øystein, 0467 OSLO, NO
(54) **Systém pro regulaci průtoku vody z technologického zařízení na palubě plavidla**
(32) 20181548
(31) 30.11.2018
(33) NO
(86) PCT/EP2019/080653
(87) WO 2020/108953
(74) ŽOVICOVÁ & ŽOVIC IP, s.r.o., Záhradnícka 36, Bratislava, 82108

(97) **EP 3895781**
(47) 15.02.2023
(97) 20.10.2021
(51) **B01D 46/00** (1968.09)
B01D 46/24 (1968.09)
(96) 04.03.2014
(96) 21178333.7
(73) Donaldson Company, Inc., Bloomington, MN 55431, US
(72) RAETHER, Thomas, D., St. Louis Park, MN 55426, US
(54) **SYSTÉMY VZDUCHOVÝCH FILTRŮ A ZPŮSOBY JEJICH POUŽITÍ**
(32) 201361772198 P, 201361789385 P, 201461943036 P
(31) 04.03.2013, 15.03.2013, 21.02.2014
(33) US, US, US
(74) Havlík Švorčík a partneři, advokátní a patentová kancelář, JUDr. Michal Havlík, Hálkova 1406/2, Praha 2, Nové Město, 12000

(97) **EP 3899443**
(47) 18.01.2023
(97) 25.06.2020
(51) **G01B 11/24** (2006.01)
G01F 1/66 (2022.01)
G01F 25/00 (2022.01)
(96) 21.11.2019
(96) 19808763.7
(73) Endress + Hauser Flowtec AG, 4153 Reinach, CH
(72) SCHWANERKAMP, Guido, 2775-154 Paredé, PT
BEZDEK, Michal, 4147 Aesch, CH
WIEST, Achim, 79576 Weil am Rhein, DE
KISSLING, Beat, 4153 Reinach, CH

(54) **Způsob uvedení do provozu a/nebo kontroly místa ultrazvukového měření průtoku**
(32) 102018133476
(31) 21.12.2018
(33) DE
(86) PCT/EP2019/082036
(87) WO 2020/126281
(74) ZIVKO MIJATOVIĆ & PARTNERS s.r.o., Jugoslávských partyzánů 639/26, Praha 6, Bubeneč, 16000

(97) **EP 3908391**
(47) 23.11.2022
(97) 16.07.2020
(51) **B01D 46/00** (2022.01)
B01D 46/24 (2006.01)
(96) 04.12.2019
(96) 19816287.7
(73) Glatt Gesellschaft mit beschränkter Haftung, 79589 Binzen, DE
(72) THIES, Jochen, 79540 Lörrach, DE
ZIMMERMANN, Dirk, 79664 Wehr, DE
GOTTSCHLING, Heinz, 79576 Weil am Rhein, Ortsteil Märkt, DE
(54) **Filtrační systém pro čištění proudu plynu naplněného částicemi a uspořádání pro čištění proudu plynu naplněného částicemi fluidizačního zařízení prostřednictvím filtračního systému**
(32) 102019200304
(31) 11.01.2019
(33) DE
(86) PCT/EP2019/083636
(87) WO 2020/143962
(74) Čermák a spol., Elišky Peškové 735/15, Praha 5, Smíchov, 15000

(97) **EP 3915408**
(47) 30.11.2022
(97) 01.12.2021
(51) **A24F 40/05** (2020.01)
A24F 40/48 (2020.01)
A24F 42/20 (2020.01)
A24F 40/10 (2020.01)
(96) 27.05.2020
(96) 20176900.7
(73) Joozef, 1190 Forest, BE
(72) Harfouche, Joseph, 1190 Forest, BE
(54) **Přístroj pro inhalování určité substance**
(74) Havlík Švorčík a partneři, advokátní a patentová kancelář, JUDr. Michal Havlík, Hálkova 1406/2, Praha 2, Nové Město, 12000

(97) **EP 3915739**
(47) 30.11.2022
(97) 01.12.2021
(51) **B26B 19/44** (2006.01)
(96) 15.06.2020
(96) 20179904.6
(73) Shenzhen Zhongdaxin Epoxy Plate Co. Ltd., Shenzhen, CN
(72) Huang, Shengwen, Anxiang County, Hunan, CN
(54) **Stříhací strojek pro domácí zvířata**
(32) 202010464185
(31) 27.05.2020
(33) CN
(74) Rott, Růžička & Guttmann a spol., Vyskočilova 1566, Praha 4, Michle, 14000

(97) **EP 3916451**
(47) 25.01.2023
(97) 01.12.2021
(51) **G02B 6/44** (2006.01)
(96) 29.05.2020
(96) 20177466.8
(73) Hauff-Technik GRIDCOM GmbH, 73494 Rosenberg, DE
(72) Hammer, Ralf, 73489 Jagstzell, DE
Gschwinder, Roland, 73431 Aalen, DE
(54) **Jednotka výkvného modulu pro optické kabely s krycí deskou**
(74) ŽOVICOVÁ & ŽOVIC IP, s.r.o., Záhradnícka 36, Bratislava, 82108

(97) **EP 3917678**
(47) 07.12.2022
(97) 29.07.2021

(51) B04C 3/04	(2006.01)	(31) 17.07.2020
(51) B04C 3/06	(2006.01)	(33) AT
(51) B04C 3/00	(2006.01)	(74) Kania, Sedlák, Smola, s.r.o., Mendlovo náměstí 907/1a, Brno, Staré Brno, 60300
(96) 20.01.2021		
(96) 21701361.4		
(73) Bibby, Darren, Richard, 2021 Johannesburg, ZA		(97) EP 3947228
(72) Bibby, Darren, Richard, 2021 Johannesburg, ZA		(47) 09.11.2022
(54) Zařízení pro cyklonovou filtraci vzduchu		(97) 08.10.2020
(32) 202000390		(51) B65H 75/44
(31) 21.01.2020	(2006.01)	(51) H02G 11/02
(33) ZA	(2006.01)	(96) 01.04.2020
(86) PCT/IB2021/050393		(96) 20719342.6
(87) WO 2021/148945		(73) Igsu GmbH, 51147 Köln, DE
(74) Rott, Růžička & Guttman a spol., Vyskočilova 1566, Praha 4, Michle, 14000		(72) THEISS, Georg, 50678 Köln, DE
		(54) Kompaktní navíjecí zařízení pro ohebné vedení
		(32) 202019101862 U
		(31) 01.04.2019
		(33) DE
		(86) PCT/EP2020/059242
		(87) WO 2020/201348
		(74) Traplová Hakr Kubát, advokátní a patentová kancelář, Mgr. Jana Šuranová Traplová, advokátka, Přístavní 24, Praha 7, 17000
(97) EP 3923579		
(47) 04.01.2023		
(97) 15.12.2021		
(51) H04N 19/13	(2014.01)	
(51) H04N 19/91	(2014.01)	
(51) H04N 19/61	(2014.01)	
(96) 23.11.2011		
(96) 21188381.4		
(73) LG Electronics Inc., Yeongdeungpo-gu Seoul 150-721, KR		(97) EP 3984590
(72) LIM, Jae Hyun, 137-130 Seoul, KR		(47) 07.12.2022
PARK, Seung Wook, 137-130 Seoul, KR		(97) 20.04.2022
KIM, Jung Sun, 37-130 Seoul, KR		(51) A61N 1/04
JEON, Yong Joon, 137-130 Seoul, KR		(2006.01)
PARK, Joon Young, 137-130 Seoul, KR		(51) A61N 1/08
JEON, Byeong Moon, 137-130 Seoul, KR		(2006.01)
(54) Způsob signalizace informace o obrazu a způsob dekódování informace o obrazu užitím tohoto způsobu		(51) A61N 1/36
(32) 41726510 P, 41887610 P, 42119310 P, 201161432601 P, 201161441655 P		(2006.01)
(31) 25.11.2010, 02.12.2010, 08.12.2010, 14.01.2011, 11.02.2011		(51) A61N 1/40
(33) US, US, US, US, US		(2006.01)
(74) PATENTSERVIS Praha a.s., Na Podkovce 281/10, Praha 4, Podolí, 14700		(51) G16H 20/40
		(2006.01)
		(51) G16H 40/63
		(2018.01)
		(51) G16H 50/50
		(2018.01)
		(96) 11.10.2019
		(96) 21205743.4
		(73) Novocure GmbH, 6039 Root D4, CH
		(72) BOMZON, Zeev, 3655202 Kiryat Tivon, IL
		NAEH, Ariel, 33131113 Haifa, IL
		YESHARIM, Ofir, 74000 Nes Tziona, IL
		(54) Vytváření polí pro léčbu nádorů (TT polí) s vysokou uniformitou v celém mozku
		(32) 201862745689 P
		(31) 15.10.2018
		(33) US
		(74) Havlík Švorčík a partneři, advokátní a patentová kancelář, JUDr. Michal Havlík, Hálkova 1406/2, Praha 2, Nové Město, 12000
(97) EP 3932534		
(47) 07.12.2022		
(97) 05.01.2022		
(51) B01J 8/12	(2006.01)	
(51) B01J 8/18	(2006.01)	
(51) B01J 8/24	(2006.01)	
(96) 30.06.2020		
(96) 20183142.7		
(73) AURA Technologie GmbH, 06311 Helbra, DE		
(72) GÖRLITZ, Frank, 14532 Kleinmachnow, DE		
WESTPHAL, Sebastian, 06120 Halle (Saale), DE		
(54) Způsob a zařízení pro recyklaci odpadních materiálů obsahujících cenné kovy obsahujících cenné kovy		
(74) PATENTSERVIS Praha a.s., Na Podkovce 281/10, Praha 4, Podolí, 14700		
(97) EP 3940163		
(47) 11.01.2023		
(97) 19.01.2022		
(51) E04D 13/147	(2006.01)	
(96) 15.07.2021		
(96) 21020367.5		
(73) Prefa Aluminiumprodukte Gesellschaft m.b.H., 3182 Markt/Lilienfeld, AT		
(72) Ried, Walter, A-3182 Markt, AT		
(54) Osazovací prvek		
(32) 7820 U		
		(97) EP 3988859
		(47) 07.12.2022
		(97) 27.04.2022
		(51) F24S 70/20
		(2018.01)
		(51) F24S 70/225
		(2018.01)
		(51) F24S 70/25
		(2018.01)
		(51) F24S 70/30
		(2018.01)
		(51) F24S 20/66
		(2018.01)
		(96) 26.10.2020
		(96) 20203830.3
		(73) Almeco GmbH, 06406 Bernburg, DE
		(72) Dasbach, Reinhard, 06406 Bernburg, DE
		(54) Deformovatelný kompozitní materiál pro nekryté kolektorové panely absorbující sluneční energii s nízkými úbytky infračerveného záření
		(74) Rott, Růžička & Guttman a spol., Vyskočilova 1566, Praha 4, Michle, 14000

Evropské patenty zrušené Evropským patentovým úřadem

Následující evropské patenty udělené Evropským patentovým úřadem s účinky pro Českou republiku byly zrušeny Evropským patentovým úřadem podle článku 102 Úmluvy o udělování evropských patentů (§ 35f odst 2 zákona č. 527/1990 Sb., v platném znění).

(97) EP 2874923

MK4A

Zánik evropských patentů uplynutím doby platnosti

Následující evropské patenty udělené Evropským patentovým úřadem s účinky pro Českou republiku zanikly z důvodu uplynutí maximální doby platnosti patentu (§ 22 písm. a) zákona č. 527/1990 Sb., v platném znění).

(97) EP 1340739	(97) EP 1347234	(97) EP 1481966	(97) EP 2289322
(97) EP 1343319	(97) EP 1365121	(97) EP 1485094	(97) EP 3483183
(97) EP 1343320	(97) EP 1480622	(97) EP 1490168	
(97) EP 1343323	(97) EP 1480720	(97) EP 1490618	
(97) EP 1343324	(97) EP 1481057	(97) EP 1916001	

MM4A

Zánik evropských patentů nezaplacením poplatků za udržování platnosti patentu

Následující evropské patenty udělené Evropským patentovým úřadem s účinky pro Českou republiku zanikly pro nezaplacení poplatků za udržování platnosti patentu (§ 22 písm. b) zákona č. 527/1990 Sb., v platném znění).

(97) EP 1400477	(97) EP 2087030	(97) EP 2622938	(97) EP 3035955
(97) EP 1400479	(97) EP 2157249	(97) EP 2640197	(97) EP 3036090
(97) EP 1510492	(97) EP 2163326	(97) EP 2703248	(97) EP 3038705
(97) EP 1532053	(97) EP 2175077	(97) EP 2747776	(97) EP 3038955
(97) EP 1537281	(97) EP 2179185	(97) EP 2747992	(97) EP 3041966
(97) EP 1540019	(97) EP 2181152	(97) EP 2748532	(97) EP 3044223
(97) EP 1591404	(97) EP 2194032	(97) EP 2750501	(97) EP 3049599
(97) EP 1630094	(97) EP 2325202	(97) EP 2750638	(97) EP 3060392
(97) EP 1630510	(97) EP 2326536	(97) EP 2750768	(97) EP 3138673
(97) EP 1660510	(97) EP 2346445	(97) EP 2751064	(97) EP 3147437
(97) EP 1663110	(97) EP 2422693	(97) EP 2753905	(97) EP 3170595
(97) EP 1666688	(97) EP 2423496	(97) EP 2755784	(97) EP 3183938
(97) EP 1757666	(97) EP 2470214	(97) EP 2758356	(97) EP 3185678
(97) EP 1764245	(97) EP 2470520	(97) EP 2773197	(97) EP 3186263
(97) EP 1767426	(97) EP 2473148	(97) EP 2805787	(97) EP 3189966
(97) EP 1786584	(97) EP 2475525	(97) EP 2842647	(97) EP 3290289
(97) EP 1789255	(97) EP 2568245	(97) EP 2843167	(97) EP 3311943
(97) EP 1799449	(97) EP 2570378	(97) EP 2845843	(97) EP 3341321
(97) EP 1843888	(97) EP 2589847	(97) EP 2851650	(97) EP 3347313
(97) EP 1900949	(97) EP 2606070	(97) EP 2882523	(97) EP 3347513
(97) EP 1900950	(97) EP 2608777	(97) EP 2888051	(97) EP 3349993
(97) EP 1917725	(97) EP 2609012	(97) EP 2888052	(97) EP 3446625
(97) EP 1924255	(97) EP 2609159	(97) EP 2888259	(97) EP 3455145
(97) EP 1925170	(97) EP 2609311	(97) EP 2890683	(97) EP 3493514
(97) EP 1937669	(97) EP 2611925	(97) EP 2890944	(97) EP 3505329
(97) EP 2045901	(97) EP 2612938	(97) EP 2891651	(97) EP 3617347
(97) EP 2060161	(97) EP 2614590	(97) EP 2895635	(97) EP 3658071
(97) EP 2084047	(97) EP 2614680	(97) EP 2993391	

PD4A

Převod práv a ostatní změny majitelů evropských patentů

(97) EP 2529621	(97) EP 2884999
(73) Pharmacyclics LLC, North Chicago, 60064, IL, US	(73) Fred Hutchinson Cancer Center, Seattle, 98109, WA, US
(97) EP 2579902	(97) EP 2884999
(73) Life Molecular Imaging Limited, Warwick, CV34 5AH, GB	(73) Seattle Cancer Care Alliance, Seattle, 98109, WA, US
(97) EP 2723394	(97) EP 3083671
(73) Life Molecular Imaging Limited, Warwick, CV34 5AH, GB	(73) Seattle Cancer Care Alliance, Seattle, 98109, WA, US
(97) EP 2744802	(97) EP 3083671
(73) Life Molecular Imaging Limited, Warwick, CV34 5AH, GB	(73) Fred Hutchinson Cancer Center, Seattle, 98109, WA, US
(97) EP 2859481	(97) EP 3463432
(73) Neuronostics Limited, Bristol, BS1 6QH, GB	(73) Galderma Holding SA, 6300 Zug, CH

(97) **EP 3627996**

(73) Weinzweig, Jeffrey, M.D., Newport, 02840, RI, US

(97) **EP 3676746**

(73) Bitfold AG, 6340 Baar, Canton Zug, CH

(97) **EP 3679946**

(73) Galderma Holding SA, 6300 Zug, CH

FG4Q

Zapsané průmyslové vzory - přehled podle čísel zápisu

V období uzávěrky tohoto čísla Věstníku zapsal Úřad průmyslového vlastnictví tyto průmyslové vzory:

(11)	(51)	(11)	(51)
38116	13-03	38118	11-01, 11-02
38117	12-08	38119	14-04

FG4Q

Zapsané průmyslové vzory - přehled podle tříd

- (51) **11-01, 11-02**
- (11) 38118
- (21) 2023-42210
- (22) 05.01.2023
- (15) 01.03.2023
- (54) **Bižuterie, dekorace**
- (28) 1
- (73) Martin Volf, Nový Jičín, CZ
- (72) Martin Volf, Nový Jičín, CZ



1.1



1.2



1.3



1.4



1.5



1.2

-
- (51) 12-08
(11) 38117
(21) 2022-42186
(22) 30.11.2022
(15) 01.03.2023
(54) **Vozidlo**
(28) 1
(73) Kalina Pavel, Praha 7, Holešovice, CZ
(72) Kalina Pavel, Praha 7, Holešovice, CZ



1.3



1.1



1.4



1.5



1.8



1.6



1.7

-
- (51) **13-03**
(11) 38116
(21) 2022-42115
(22) 04.07.2022
(15) 01.03.2023
(54) **Rozváděč univerzální**
(28) 1
(73) Hron Pavel, Měšice, CZ
Jelínek David, Hovorčovice, CZ
(72) Hron Pavel, Měšice, CZ
Jelínek David, Hovorčovice, CZ



1.1



1.2



1.5



1.3



1.6



1.4



1.7

- (51) 14-04
- (11) 38119
- (21) 2022-42183
- (22) 18.11.2022
- (15) 07.03.2023
- (54) Grafické uživatelské rozhraní
- (28) 15
- (73) Adamec Jaromír RNDr., Praha 4, Háje, CZ
- (72) Adamec Jaromír RNDr., Praha 4, Háje, CZ

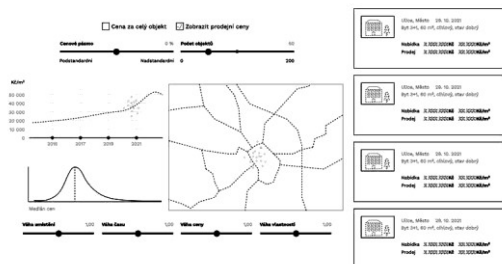

1.1

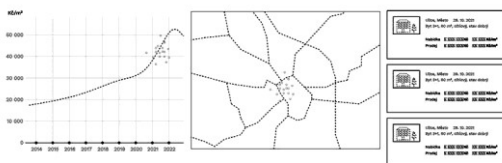

2.1

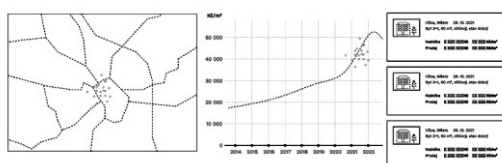

3.1

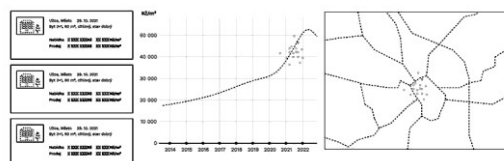

4.1

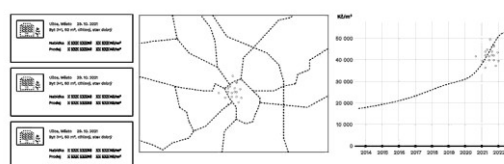

5.1

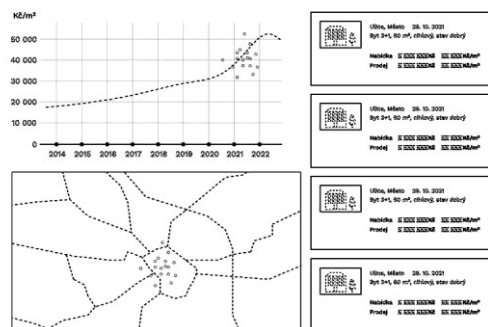

6.1

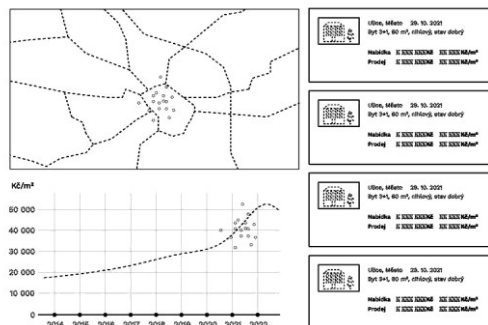

7.1

Seznam vlastníků zapsaných průmyslových vzorů

(73)	(11)	(51)	(73)	(11)	(51)
Adamec Jaromír RNDr., Praha 4, Háje, CZ	38119	14-04	Jelínek David, Hovorčovice, CZ	38116	13-03
Hron Pavel, Měšice, CZ	38116	13-03	Kalina Pavel, Praha 7, Holešovice, CZ	38117	12-08
Martin Volf, Nový Jičín, CZ	38118	11-01			

Dodatková ochranná osvědčení pro léčiva a pro přípravky na ochranu rostlin

Podání žádosti o udělení osvědčení

(22) 22.02.2023	(22) 27.02.2023
(21) SPC/CZ2023/843	(21) SPC/CZ2023/844
(71) Janssen Pharmaceutica NV, 2340 Beerse, BE	(71) NuCana plc, EC4N Londýn, GB
(68) 3337824	(68) 3904365
(54) Anti-BCMA profilátka, bispecifické molekuly vázající antigen, které váží bcma a CD3, a jejich použití	(54) Chemické sloučeniny
(92) EU/1/22/1675, 24.08.2022	(92) EU/1/13/894, 16.01.2014
(93) EU/1/22/1675, 24.08.2022, EU	(93) EU/1/13/894, 16.01.2014, EU
(95) TECVAYLI - teklistamab, léčivý přípravek	(95) Sofosbuvir, anebo jeho sůl, anebo jakákoliv jiná forma chráněná základním patentem EP 3904365, léčivý přípravek
	Léčivo pro pediatrické použití

Podání žádosti o prodloužení doby platnosti

(22) 27.02.2023
(21) SPC/CZ2023/844
(73) NuCana plc, EC4N Londýn, GB
(68) 3904365
(54) Chemické sloučeniny
(92) EU/1/13/894, 16.01.2014
(93) EU/1/13/894, 16.01.2014, EU
(95) Sofosbuvir, anebo jeho sůl, anebo jakákoliv jiná forma chráněná základním patentem EP 3904365, léčivý přípravek
Léčivo pro pediatrické použití

Úřední rozhodnutí a oznámení

MK4A, MK4F

Zánik patentů a autorských osvědčení uplynutím doby platnosti

(11)	(21)	Int.Cl/(51)
301998	2004-942	8/F41A 11/00

MK1K

Zániky užitečných vzorů uplynutím doby platnosti

(11)	(21)	(51)	(11)	(21)	(51)		
25218	2013-27527	B64D 17/80	(2006.01)	25542	2013-27531	C12G 1/00	(2006.01)
25300	2013-27535	E06B 3/42	(2006.01)	25580	2013-27543	A23G 1/30	(2006.01)
25331	2013-27555	F42B 12/02	(2006.01)	25643	2013-27529	F24B 1/183	(2006.01)
25363	2013-27553	E04B 1/38	(2006.01)				

MK4Q

Zániky práva ze zapsaných průmyslových vzorů uplynutím doby ochrany

(11)	(21)	Int.Cl/(51)	(11)	(21)	Int.Cl/(51)
28423	1998-30756	7/09-07	37165	2017-41017	11/32-00
34127	2007-37175	8/08-06	37206	2017-41011	11/19-03
35415	2012-39177	9/31-00	37289	2017-41014	11/14-99
35536	2012-39174	9/12-11			

ND4Q

První obnovy doby ochrany průmyslových vzorů

(51)	25-01	(51)	10-05
(11)	37215	(11)	37226
(21)	2018-41161	(21)	2018-41165
(22)	08.03.2018	(22)	13.03.2018
(54)	Tvarovka pro fasády	(54)	Detektor ionizujícího záření

ND4Q

Čtvrté obnovy doby ochrany průmyslových vzorů

(51)	25-03
(11)	31883
(21)	2003-34582
(22)	24.04.2003
(54)	Osvětlovací stožár

PD4A

Převod práv a ostatní změny majitelů patentů

(11)	304398	(11)	306292
(21)	2011-315	(21)	2011-805
(73)	Metrostav a.s., Praha 8, Libeň, CZ	(73)	Metrostav a.s., Praha 8, Libeň, CZ
(11)	305449	(11)	307152
(21)	2013-926	(21)	2016-505
(73)	Metrostav a.s., Praha 8, Libeň, CZ	(73)	ALBIXON SILVER s.r.o., Hořovice, CZ
(11)	305588		
(21)	2014-582		
(73)	Metrostav a.s., Praha 8, Libeň, CZ		

PD1K

Převod práv a ostatní změny majitelů užitných vzorů

(11) 26659	(11) 33028
(21) 2013-28823	(21) 2019-36073
(73) Metrostav a.s., Praha 8, Libeň, CZ	(73) Lemfeld Industry a.s., Velký Šenov, Malý Šenov, CZ
(11) 26947	(11) 34300
(21) 2014-29296	(21) 2020-37761
(73) Metrostav a.s., Praha 8, Libeň, CZ	(73) ALBIXON SILVER s.r.o., Hořovice, CZ
(11) 27523	(11) 35029
(21) 2014-29934	(21) 2021-38526
(73) Metrostav a.s., Praha 8, Libeň, CZ	(73) ALBIXON SILVER s.r.o., Hořovice, CZ
(11) 30041	(11) 35030
(21) 2016-32774	(21) 2021-38527
(73) ALBIXON SILVER s.r.o., Hořovice, CZ	(73) ALBIXON SILVER s.r.o., Hořovice, CZ
(11) 30142	(11) 35031
(21) 2016-32722	(21) 2021-38528
(73) ALBIXON SILVER s.r.o., Hořovice, CZ	(73) ALBIXON SILVER s.r.o., Hořovice, CZ
(11) 30461	(11) 35034
(21) 2017-33304	(21) 2021-38665
(73) ALBIXON SILVER s.r.o., Hořovice, CZ	(73) ALBIXON SILVER s.r.o., Hořovice, CZ
(11) 32996	(11) 35338
(21) 2019-36074	(21) 2021-38957
(73) Lemfeld Industry a.s., Velký Šenov, Malý Šenov, CZ	(73) ALBIXON SILVER s.r.o., Hořovice, CZ
(11) 32997	(11) 35593
(21) 2019-36075	(21) 2021-39017
(73) Lemfeld Industry a.s., Velký Šenov, Malý Šenov, CZ	(73) SATTURN HOLEŠOV spol. s r. o., Holešov, CZ
(11) 32998	(11) 36234
(21) 2019-36077	(21) 2022-39642
(73) Lemfeld Industry a.s., Velký Šenov, Malý Šenov, CZ	(73) Lemfeld Industry a.s., Velký Šenov, Malý Šenov, CZ
(11) 32999	
(21) 2019-36078	
(73) Lemfeld Industry a.s., Velký Šenov, Malý Šenov, CZ	

PD4Q

Převod práv a ostatní změny vlastníků průmyslových vzorů

(11) 35711	(11) 37878
(21) 2012-38978	(21) 2021-41956
(73) Lemfeld Industry a.s., Velký Šenov, Malý Šenov, CZ	(73) ALBIXON SILVER s.r.o., Hořovice, CZ

QA9A

Nabídka licence

(73) CALYPSO GROUP s.r.o., Pardubice, Polabiny, CZ
(11) 309556
(54) Zařízení pro vzdálenou správu nafukovacích hal

Zamítnuté a částečně zamítnuté přihlášky ochranných známek před zveřejněním

Kapitola obsahuje údaje o rozhodnutích o přihláškách ochranných známek, u kterých byly na základě provedeného věcného průzkumu shledány Úřadem důvody pro zamítnutí přihlášky ochranné známky podle ustanovení § 4 nebo 6 zákona č. 441/2003 Sb. Na základě toho Úřad vydal rozhodnutí o zamítnutí přihlášky podle ustanovení § 22 zákona č. 441/2003 Sb., a to pro celý seznam výrobků a služeb nebo pro jeho část. Údaje o výsledku rozhodnutí (zamítnutí přihlášky, částečné zamítnutí přihlášky) jsou uvedeny jako datum právní moci rozhodnutí/výsledek rozhodnutí.

(210) **O-570594**

(540)

Východní Morava

(592) Slovní

28.02.2023/NABYTÍ P.M. - ZAMÍTNUTÍ PŘIHLÁŠKY

(210) **O-580131**

(540)

Zdravé Kroměřížsko

(592) Slovní

02.03.2023/NABYTÍ P.M. - ZAMÍTNUTÍ PŘIHLÁŠKY

(210) **O-570595**

(540)

Objevte Východní Moravu

(592) Slovní

28.02.2023/NABYTÍ P.M. - ZAMÍTNUTÍ PŘIHLÁŠKY

(210) **O-580451**

(540)

Vinný střík

(592) Slovní

23.02.2023/NABYTÍ P.M. - ZAMÍTNUTÍ PŘIHLÁŠKY

(210) **O-575706**

(540)

SLAVIČÍNSKÁ 11°

(592) Slovní

21.02.2023/NABYTÍ P.M. - ZAMÍTNUTÍ PŘIHLÁŠKY

(210) **O-580481**

(540)

TV Česko

(592) Slovní

01.03.2023/NABYTÍ P.M. - ZAMÍTNUTÍ PŘIHLÁŠKY

(210) **O-576613**

(540)

SÉRUM[®]

(593) Obrazová

01.03.2023/NABYTÍ P.M. - ČÁSTEČNÉ ZAMÍTNUTÍ PŘIHLÁŠKY

Přehled zveřejněných přihlášek ochranných známek

Přihlášky ochranných známek, které byly na základě výsledků formálního a věcného průzkumu provedeného Úřadem shledány schopné zápisu do rejstříku ochranných známek, jsou obsaženy v této kapitole. Důležitou právní skutečností je, že zveřejněním přihlášky ochranné známky v této kapitole Věstníku (§ 23 zákona č. 441/2003 Sb.) začíná běžet zákonná tříměsíční lhůta pro podání námitek podle ustanovení § 25 zákona č. 441/2003 Sb.

Číselný přehled (210)											
O-576613	O-581633	O-581724	O-581962	O-581963	O-582129	O-582130	O-582132	O-582133	O-582134	O-582135	O-582356
O-582420	O-582427	O-582429	O-582431	O-582811	O-582869	O-582877	O-582947	O-582953	O-582969	O-583013	O-583027
O-583114	O-583252	O-583261	O-583291	O-583383	O-583400	O-583442	O-583443	O-583444	O-583446	O-583447	O-583448
O-583450	O-583454	O-583491	O-583507	O-583536	O-583541	O-583542	O-583584	O-583600	O-583601	O-583602	O-583605
O-583606	O-583626	O-583627	O-583630	O-583632	O-583637	O-583638	O-583640	O-583650	O-583653	O-583654	O-583655
O-583656	O-583669	O-583678	O-583679	O-583681	O-583683	O-583701	O-583702	O-583703	O-583711	O-583726	O-583743
O-583809	O-583814	O-583818	O-583824	O-583839	O-583846	O-583847	O-583859	O-583860	O-583863	O-583864	O-583870
O-583898	O-583945	O-583948	O-583953	O-583966	O-583967	O-583970	O-583974	O-583975	O-583976	O-583978	O-583979
O-583983	O-583985	O-583986	O-584071	O-584120	O-584121						

Zveřejněné přihlášky ochranných známek

(210) **O-576613**
(220) 20.12.2021
(320) 20.12.2021
(511) 24, 31
(540)

SÉRUM[®]

(593) Obrazová
(511) (24) látky z konopí; (31) konopí, nezpracované, rostliny konopí.
(730) **Serum s.r.o.**, Částkova 689/74, Plzeň, Lobzy, 32600, CZ
(740) Advokátní kancelář - JUDr. Martin Holý, JUDr. Martin Holý, Bezručova 153/9, Plzeň, Vnitřní Město, 30100

(210) **O-581633**
(220) 03.10.2022
(320) 03.10.2022
(511) 9, 16, 35, 41
(540)



(593) Obrazová
(511) (9) software a paměťová média pro výuku jazyků a k překladatelské a tlumočnické činnosti, audiovizuální díla, nahrané nosiče zvukových nebo obrazových záznamů, audiovizuální záznamy, videokazety, videodisky, cd-romy, kompaktní disky a nosiče pro počítačové programy, programové projekty a multimediální aplikace, tiskoviny všeho druhu a polygrafické výrobky v elektronické podobě, výukové jazykové databáze v elektronické podobě, edice odborných informací šířených na elektronických paměťových médiích, magnetické a čipové karty; (16) manuály periodické, neperiodické, billboardy, reklamní, inzertní, propagační a uživatelské tiskoviny a materiály, kupóny a poukazy na slevy, papír, lepenka, kartonážní výrobky, fotografie, pohlednice, vlaječky z papíru a ostatní upomínkové předměty z papíru, učebnice, skripta, slovníky, knihy a ostatní polygrafické výrobky zařazené ve tř. 16, těžítka, kancelářské a psací potřeby, obaly a obalové materiály spadající do této třídy; (35) vedení počítačové evidence, firemní evidence, reklamní, marketingové a propagační služby, reklama on-line v počítačové síti, průzkum trhu, systemizace informací do počítačových databází, pomoc při řízení obchodní činnosti, podnikové organizační a ekonomické poradenství, zpracování dat; (41) překladatelské a korektorské služby, multimediální výuka,

překladatelská činnost a korektura textů, tlumočnická doprovodná, simultánní a konsekutivní činnost spolu s konferenčním servisem, výuka jazyků a studijní jazykové pobyty v tuzemsku i v zahraničí, profesní jazyková příprava ve všech oblastech, např. ekonomie, financí, obchodní korespondence, práva, marketingu apod., přípravné kurzy na mezinárodně uznávané jazykové zkoušky a pro jazykové státní zkoušky, jazykové pomaturitní studium, korespondenční kurzy, vydavatelské a nakladatelské služby, vydávání elektronických knih a časopisů on-line, lektorské a edukativní služby v oblasti vzdělávání dětí i dospělých, organizování a vedení odborných konferencí, kolokvií, přednášek, kurzů, seminářů a setkání, komplexní jazykové poradenství.

(591) Barevná
(730) **GALILEO TRAINING s.r.o.**, Jindrova 3074/56, Praha 5, Stodůlky, 15500, CZ
(740) **SHUBIK & PARTNERS**, Mgr. Markéta Shubik, Nad hradním vodojemem 63/75, Praha 6, Střešovice, 16200

(210) **O-581724**
(220) 07.10.2022
(320) 07.10.2022
(511) 41, 44, 45
(540)



(593) Obrazová
(511) (41) vzdělávání, školení, zábava, sportovní a kulturní činnosti, pořádání výstav ke kulturním nebo vzdělávacím účelům, pořádání a vedení konferencí, kongresů a symposií, překladatelské a tlumočnické služby, vydávání knih a textů, jiných než reklamních, služby reportérů (zpravodajství), obrazové zpravodajství, fotografování, služby filmové režie a výroby filmů, s výjimkou reklamních filmů kulturní, vzdělávací nebo zábavní služby poskytované zábavními parky, cirkusy, zoologickými zahradami, uměleckými galeriemi a muzei, služby sportovního a kondičního tréninku, drezúru zvířat, služby on-line hraní her, služby spojené s hazardem, pořádání loterií, rezervace vstupenek na zábavní, vzdělávací a sportovní akce, určité služby psaní, například psaní filmových scénářů, psaní a skládání písní; (44) lékařské služby, veterinární služby, péče o hygienu a krásu osob a zvířat, zemědělské služby, služby v oblasti akvakultury, zahradnické a lesnické služby; (45) právní služby, bezpečnostní služby pro fyzickou ochranu hmotného majetku a osob, služby poskytované právníky, právními asistenty a osobními advokáty fyzickým osobám, skupinám fyzických osob, organizacím a podnikům, vyšetřování a dohled v oblasti fyzické bezpečnosti osob a zabezpečení hmotného majetku, služby poskytované fyzickým osobám v souvislosti se společenskými událostmi, např. společenský doprovod, sňatkové kanceláře, pohřební služby.
(591) Barevná
(730) **Czech SAR Team z.s.**, 59, Dmovice, 67976, CZ
(740) Mgr. Jan Halík, advokát, Kostelní 173, Domažlice, Město, 34401

(210) **O-581962**

(220) 20.10.2022

(320) 20.10.2022

(511) 2, 5, 32

(540)

X-RAYCOMPLEX

(592) Slovní

(511) (2) barviva do likérů, barviva do másla, barviva do nápojů, barviva do piva, barviva k použití při výrobě potravin, barviva na potraviny, karamelová barva k použití v potravinářském průmyslu, karamelová barva k použití při výrobě nápojů, potravinářská barviva, potravinářská barviva pro domácí použití, potravinářská barviva získaná z bobulí, potravinářská barviva získaná z dužnatého ovoce; (5) potravní doplňky a dietetické přípravky, zubní přípravky a výrobky a léčebné zubní pasty, hygienické přípravky a výrobky, léčiva a veterinární přípravky a výrobky, přípravky na dezodoraci a čištění vzduchu, přípravky proti rostlinným a živočišným škůdcům, antioxidační doplňky stravy, antioxidanty, antioxidanty obsahující enzymy, antioxidanty pro dietetické účely, antioxidanty pro léčebné účely, antioxidanty získané z bylinných zdrojů, antioxidanty získané z medu, bílkovinné doplňky stravy, bílkovinné potraviny pro lékařské účely, bílkovinné přípravky pro léčebné účely, dětská jídla ze sušeného mléka, dietetické potraviny přizpůsobené pro malé děti, doplňky z mleziva, mléko v sušené formě (pro kojenec), náhražky mateřského mléka, nápoje pro kojenec, výživa pro kojenec bez laktózy, dietetické látky upravené k veterinárnímu použití, dietetické potraviny přizpůsobené k veterinárnímu použití, doplňkové krmné směsi, doplňky krmiva pro veterinární účely, léčivé přísady do krmiv pro veterinární účely, medikované krmivo pro zvířata, krmivo pro zvířata s léčivými přísadami, minerální dietní doplňky pro zvířata, minerální doplňky krmiva hospodářských zvířat, nutraceutika pro zvířata, potravinové doplňky pro domácí mazlíčky ve formě pamlsků, potravinové doplňky pro domácí mazlíčky, potravní doplňky pro veterinární účely, vitaminové a minerální doplňky pro domácí mazlíčky, probiotické bakteriální preparáty pro veterinární použití, potravní doplňky pro zvířata, antimikrobiální ústní vody, antiseptické ústní vody, abrazivní tekutiny pro dentální účely, absorpční výrobky pro osobní hygienu, dezinfekční a antiseptické přípravky, dámské hygienické výrobky, dětské pleny a pleny pro inkontinentní osoby, čisticí prostředky k lékařským účelům, dezinfekční prostředky na mytí rukou, insekticidní přípravky na mytí zvířat, insekticidní šampony pro zvířata, antimikrobiální přípravky na mytí rukou, antibiotecké přípravky na mytí rukou, antibakteriální obličejové oplachy (léčivé), antibakteriální mýdla, antibakteriální prostředky na mytí rukou, antibakteriální přípravky na mytí rukou, léčebná a dezinfekční mýdla a čisticí přípravky, biologické fungicidy, bakteriální jedy, biopesticidy pro domácí použití, biologické herbicidy, biocidy, antiparazitní přípravky, antihypertenziva, algicidy, akvatické herbicidy, akaricidy (přípravky na hubení roztočů), aminokyselinové přípravky pro veterinární účely, antibiotecké doplňky stravy pro zvířata, antipyretické přípravky, alkohol k léčebným účelům, alkohol k dezinfekci, alkohol pro farmaceutické a léčebné účely, antibiotika pro ryby, aloštěpy lidských tkání, arteriální štěpy, biologická tkáň na implantaci, biologické implantáty, buňky pro lékařské použití, chirurgické implantáty z kmenových buněk, implantabilní materiály k použití při řízené regeneraci tkání, implantáty obsahující živou tkáň, kmenové buňky, kostní výplně ze živé hmoty, implantáty pro řízenou regeneraci tkání, chirurgické implantáty obsahující živou tkáň, živé orgány a tkáně pro chirurgické účely, diagnostické přípravky a materiály, antiséra pro diagnostické účely, bakteriologické kultury (bujóny, živné půdy), bakteriologické přípravky pro lékařské a veterinární účely, biologická činidla pro léčebné účely, biologická činidla pro veterinární účely, bujóny pro mikrobiologickou kultivaci, chemická činidla pro lékařské a zvěrolékařské účely, chemická testovací činidla (veterinární), chemická testovací činidla (lékařská), chemické přípravky k testování krve pro lékařské účely, farmaceutické přípravky a přírodní léčiva, obvazy, obvazový materiál a aplikátory léčebných přípravků; (32) rajčatová šťáva (nápoje), nealkoholické sycené nápoje, nealkoholické víno, nealkoholické výtažky z ovoce, nealkoholický cider, nealkoholický punč, nealkoholický rýžový punč (sikhye), báze pro nealkoholické koktejly, bezlepkové pivo, černé pivo (pivo z praženého sladu), chlazené ovocné nápoje, chmel (výtažky) na výrobu piva, chmelové výtažky pro použití při přípravě nápojů, čišťená pitná voda, citronády, citronová ječmenná voda, izotonické nápoje, izotonické nápoje (pro jiné než léčebné účely), karbohydrátové nápoje, koncentráty pro použití při přípravě energetických nápojů, koncentráty pro použití k přípravě sportovních nápojů, koncentráty k přípravě nealkoholických nápojů, koncentrované ovocné šťávy, limonády, kvas (nealkoholický nápoj), koncentrované přípravky k ředění určené k přípravě nápojů, nápoje iontové, nápoje na bázi ovoce, minerální voda (nápoje), nápoje na bázi ovsa (nikoli náhražky mléka), nápoje na bázi piva,

nápoje na bázi šťávy ze zelené zeleniny, nápoje na bázi vody obsahující čajové výtažky, nápoje obsahující převážně ovocné šťávy, nápoje obsahující vitamíny, nápoje pro sportovce, nápoje pro sportovce obohacené proteiny, nápoje pro sportovce s obsahem elektrolytů, nápoje s ovocnou příchutí, nápoje z ovocných šťáv, nápoje ze směsi ovocných a zeleninových džusů, nápoje ze šťávy z aloe vera, nealkoholické nápoje, nealkoholické nápoje bezsladové (pro jiné než léčebné účely), nealkoholické nápoje na bázi medu, nealkoholické nápoje na bázi zeleninových šťáv, nealkoholické nápoje na bázi ovoce ochucené čajem, nealkoholické nápoje obohacené vitamíny a minerálními solemi, nealkoholické nápoje s kávovou příchutí, nealkoholické nápoje s příchutí čaje, nealkoholické sladové nápoje, nealkoholické ovocné nápoje, nealkoholické ochucené sycené nápoje, neperlivá voda, nutričně obohacené nápoje, ochucená minerální voda, nízkokalorické nealkoholické nápoje, ochucené sycené nápoje, odalkoholizované nápoje, ovocné nebo zeleninové koktejly, ovocné sirupovité nápoje, nealkoholické, ovocné šťávy a nápoje, pitná voda s vitamíny, piva obohacená minerály, perlivá voda, perlivá voda obohacená vitamíny (nápoje), pivo a nealkoholické pivo, posilující nápoj z černého rybízu, pomerančový džus, pomerančová šťáva, porter (silné černé pivo), prášky na přípravu nápojů, proteinové nápoje, přípravky k výrobě nápojů, prášky pro přípravu šumivých nápojů, prášky používané při přípravě nealkoholických nápojů, root beer (nealkoholické pivo s rostlinnými výtažky), sirupy na výrobu nápojů na bázi syrovátky, sirupy na výrobu nápojů, sirupy k přípravě nealkoholických nápojů, sirupy k přípravě limonády.

(730) **Hromádka Róbert MUDr.**, Mánesova 562/4, Hradec Králové, 50002, CZ

(210) **O-581963**

(220) 20.10.2022

(320) 20.10.2022

(511) 2, 5, 32

(540)

X-RAYCOMPLEX
2022+

(593) Obrazová

(511) (2) barviva do likérů, barviva do másla, barviva do nápojů, barviva do piva, barviva k použití při výrobě potravin, barviva na potraviny, karamelová barva k použití v potravinářském průmyslu, karamelová barva k použití při výrobě nápojů, potravinářská barviva, potravinářská barviva pro domácí použití, potravinářská barviva získaná z bobulí, potravinářská barviva získaná z dužnatého ovoce; (5) potravní doplňky a dietetické přípravky, zubní přípravky a výrobky a léčebné zubní pasty, hygienické přípravky a výrobky, léčiva a veterinární přípravky a výrobky, přípravky na dezodoraci a čištění vzduchu, přípravky proti rostlinným a živočišným škůdcům, antioxidační doplňky stravy, antioxidanty, antioxidanty obsahující enzymy, antioxidanty pro dietetické účely, antioxidanty pro léčebné účely, antioxidanty získané z bylinných zdrojů, antioxidanty získané z medu, bílkovinné doplňky stravy, bílkovinné potraviny pro lékařské účely, bílkovinné přípravky pro léčebné účely, dětská jídla ze sušeného mléka, dietetické potraviny přizpůsobené pro malé děti, doplňky z mleziva, mléko v sušené formě (pro kojenec), náhražky mateřského mléka, nápoje pro kojenec, výživa pro kojenec bez laktózy, dietetické látky upravené k veterinárnímu použití, dietetické potraviny přizpůsobené k veterinárnímu použití, doplňkové krmné směsi, doplňky krmiva pro veterinární účely, léčivé přísady do krmiv pro veterinární účely, medikované krmivo pro zvířata, krmivo pro zvířata s léčivými přísadami, minerální dietní doplňky pro zvířata, minerální doplňky krmiva hospodářských zvířat, nutraceutika pro zvířata, potravinové doplňky pro domácí mazlíčky ve formě pamlsků,

potravinové doplňky pro domácí mazlíčky, potravní doplňky pro veterinární účely, vitaminové a minerální doplňky pro domácí mazlíčky, probiotické bakteriální preparáty pro veterinární použití, potravní doplňky pro zvířata, antimikrobiální ústní vody, antiseptické ústní vody, abrazivní tekutiny pro dentální účely, absorpční výrobky pro osobní hygienu, dezinfekční a antiseptické přípravky, dámské hygienické výrobky, dětské pleny a pleny pro inkontinentní osoby, čisticí prostředky k lékařským účelům, dezinfekční prostředky na mytí rukou, insekticidní přípravky na mytí zvířat, insekticidní šampony pro zvířata, antimikrobiální přípravky na mytí rukou, antibiotické přípravky na mytí rukou, antibakteriální obličejové oplachy (léčivé), antibakteriální mýdla, antibakteriální prostředky na mytí rukou, antibakteriální přípravky na mytí rukou, léčebná a dezinfekční mýdla a čisticí přípravky, biologické fungicidy, bakteriální jedy, biopesticidy pro domácí použití, biologické herbicidy, biocidy, antiparazitní přípravky, antihypertenziva, algicidy, akvatické herbicidy, akaricidy (přípravky na hubení roztočů), aminokyselinové přípravky pro veterinární účely, antibiotické doplňky stravy pro zvířata, antipyretické přípravky, alkohol k léčebným účelům, alkohol k dezinfekci, alkohol pro farmaceutické a léčebné účely, antibiotika pro ryby, aloštěpy lidských tkání, arteriální štěpy, biologická tkáň na implantaci, biologické implantáty, buňky pro lékařské použití, chirurgické implantáty z kmenových buněk, implantabilní materiály k použití při řízené regeneraci tkání, implantáty obsahující živou tkáň, kmenové buňky, kostní výplně ze živé hmoty, implantáty pro řízenou regeneraci tkání, chirurgické implantáty obsahující živou tkáň, živé orgány a tkáně pro chirurgické účely, diagnostické přípravky a materiály, antiséra pro diagnostické účely, bakteriologické kultury (bujóny, živné půdy), bakteriologické přípravky pro lékařské a veterinární účely, biologická činidla pro léčebné účely, biologická činidla pro veterinární účely, bujóny pro mikrobiologickou kultivaci, chemická činidla pro lékařské a zvěrolékařské účely, chemická testovací činidla (veterinární), chemická testovací činidla (lékařská), chemické přípravky k testování krve pro lékařské účely, farmaceutické přípravky a přírodní léčiva, obvazy, obvazový materiál a aplikátory léčebných přípravků; (32) rajčatová šťáva (nápoje), nealkoholické sycené nápoje, nealkoholické víno, nealkoholické výtažky z ovoce, nealkoholický cider, nealkoholický punč, nealkoholický rýžový punč (sikhye), báze pro nealkoholické koktejly, bezlepkové pivo, černé pivo (pivo z praženého sladu), chlazené ovocné nápoje, chmel (výtažky) na výrobu piva, chmelové výtažky pro použití při přípravě nápojů, čistěná pitná voda, citronády, citronová ječmenná voda, izotonické nápoje, izotonické nápoje (pro jiné než léčebné účely), karbohydrátové nápoje, koncentráty pro použití při přípravě energetických nápojů, koncentráty pro použití k přípravě sportovních nápojů, koncentráty k přípravě nealkoholických nápojů, koncentrované ovocné šťávy, limonády, kvas (nealkoholický nápoj), koncentrované přípravky k ředění určené k přípravě nápojů, nápoje iontové, nápoje na bázi ovoce, minerální voda (nápoje), nápoje na bázi ovsu (nikoli náhražky mléka), nápoje na bázi piva, nápoje na bázi šťávy ze zelené zeleniny, nápoje na bázi vody obsahující čajové výtažky, nápoje obsahující převážně ovocné šťávy, nápoje obsahující vitamíny, nápoje pro sportovce, nápoje pro sportovce obohacené proteiny, nápoje pro sportovce s obsahem elektrolytů, nápoje s ovocnou příchutí, nápoje z ovocných šťáv, nápoje ze směsi ovocných a zeleninových džusů, nápoje ze šťávy z aloe vera, nealkoholické nápoje, nealkoholické nápoje bezsladové (pro jiné než léčebné účely), nealkoholické nápoje na bázi medu, nealkoholické nápoje na bázi zeleninových šťáv, nealkoholické nápoje na bázi ovoce ochucené čajem, nealkoholické nápoje obohacené vitamíny a minerálními solemi, nealkoholické nápoje s kávovou příchutí, nealkoholické nápoje s příchutí čaje, nealkoholické sladové nápoje, nealkoholické ovocné nápoje, nealkoholické ochucené sycené nápoje, neperlivá voda, nutričně obohacené nápoje, ochucená minerální voda, nízkokalorické nealkoholické nápoje, ochucené sycené nápoje, odalkoholizované nápoje, ovocné nebo zeleninové koktejly, ovocné sirupovité nápoje, nealkoholické, ovocné šťávy a nápoje, pitná voda s vitamíny, piva obohacená minerály, perlivá voda, perlivá voda obohacená vitamíny (nápoje), pivo a nealkoholické pivo, posilující nápoj z černého rybízu, pomerančový džus, pomerančová šťáva, porter (silné černé pivo), prášky na přípravu nápojů, proteinové nápoje, přípravky k výrobě nápojů, prášky pro přípravu šumivých nápojů, prášky používané při přípravě nealkoholických nápojů, root beer (nealkoholické pivo s rostlinnými výtažky), sirupy na výrobu nápojů na bázi syrovátky, sirupy na výrobu nápojů, sirupy k přípravě nealkoholických nápojů, sirupy k přípravě limonády.

(730) **Hromádka Róbert MUDr.**, Mánesova 562/4, Hradec Králové, 50002, CZ

(210) **O-582129**
 (220) 31.10.2022
 (320) 31.10.2022
 (511) 9, 16, 18, 24, 25, 28, 30
 (540)



(593) Obrazová
 (511) (9) nosiče záznamů nahrané i nenahrané s výjimkou audiovizuálních, audiokazety nahrané i nenahrané, audioprogramy, hudební díla na nosičích nebo v elektronické podobě, zvukové nahrávky, CD disky, DVD disky, MP3 přehrávače, USB Flash disky, Blue-ray disky, vše výše uvedené s výjimkou nahraných audiovizuálních děl, elektronické publikace (stažitelné), magnetické karty, kódované karty, obaly na CD disky nebo DVD disky nebo na nosiče záznamů s výjimkou obalů a nosičů audiovizuálních děl, programové vybavení pro počítače, software, hardware výpočetní techniky nebo komunikační nebo informační techniky, interaktivní software, interaktivní databáze, elektronické databáze a databázové produkty, informace a data a databáze a záznamy v elektronické podobě, elektronické nebo datové nebo informační nebo komunikační nebo výpočetní sítě včetně jednotlivých součástí a náhradních dílů obsažených ve třídě 9, multimediální aplikace, elektronické multimediální nebo elektronické informační katalogy, elektronické časopisy, elektronická periodika a knihy v elektronické podobě, počítačový software pro nahrávání, stahování a zpracování obrázků a obrazových dat, software pro tvorbu a organizaci fotografií a obrázků, software pro zacházení s fotografiemi a pro jejich editaci, software a hardware pro digitální zobrazování, software pro tvorbu fotografických alb, hologramy, mikročipové nebo magnetické karty (kódované), podložky pod počítačovou myš, magnety, kryty na mobilní telefony, pouzdra na mobilní telefony, brýle pro 3D projekci, brýle sluneční, ochranné brýle, pouzdra na brýle, části a příslušenství pro všechny výše uvedené výrobky; (16) papír, lepenka, plakáty, fotografie, kalendáře, diáře, pohlednice, gratulace, blahopřání, zápisníky, dopisní papíry, obálky, samolepky, obtisky, poznámkové bloky, desky na spisy, pořadače, omalovánky, activity books, balicí papír, obaly všeho druhu papírové, listy, pytlíky a sáčky pro obalovou techniku, školní sešity, skicáky, propisky, tužky, pastelky, tuhy, gumy, ořezávatka, ořezávatka strojky, penály, učební potřeby s výjimkou nábytku, papírové tašky, papírové kapesníky, papírové ubrusy a ubrusy, těžítka na papíry, tiskoviny, tiskopisy, časopisy, periodika, knihy, záložky do knih, databázové produkty a databáze v papírové formě, tiskárenské výrobky, písma pro tiskárny, losy, štočky, potřeby pro knižní vazby, lepidla pro papírenství nebo domácnost, materiál pro umělec, štetce, psací stroje a kancelářské potřeby s výjimkou nábytku, učební pomůcky, umělecké nebo ozdobné předměty z papíru, akvarely – malby, obrazy, grafické reprodukce, grafiky, litografie umělecké, obaly bublinkové (z umělých hmot), plastické obaly nezaražené do jiných tříd; (18) kůže a imitace kůže, kufrů a cestovní tašky, deštníky a slunečníky, batohy, zavazadla, sklo surové nebo opracované (s výjimkou stavebního sklad), skleněné nádoby, porcelán; (24) tkaniny a textilní výrobky zařazené do třídy 24; (25) oděvy, obuv, pokrývky hlavy; (28) hry, hračky a výrobky určené ke hraní, zábavní a herní zařízení, sportovní potřeby a potřeby pro hry, vánoční ozdoby; (30) cukrovinky.

(730) **Paleoinvest s.r.o.**, Opletalova 1015/55, Praha 1, Nové Město, 11000, CZ

(210) **O-582130**

(220) 31.10.2022

(320) 31.10.2022

(511) 9, 16, 18, 24, 25, 28, 30

(540)



(210) **O-582132**

(220) 31.10.2022

(320) 31.10.2022

(511) 9, 16, 18, 24, 25, 28, 30

(540)



(593) Obrazová

(511) (9) nosiče záznamů nahrané i nenahrané s výjimkou audiovizuálních, audiokazety nahrané i nenahrané, audioprogramy, hudební díla na nosičích nebo v elektronické podobě, zvukové nahrávky, CD disky, DVD disky, MP3 přehrávače, USB Flash disky, Blue-ray disky, vše výše uvedené s výjimkou nahraných audiovizuálních děl, elektronické publikace (stažitelné), magnetické karty, kódované karty, obaly na CD disky nebo DVD disky nebo na nosiče záznamů s výjimkou obalů a nosičů audiovizuálních děl, programové vybavení pro počítače, software, hardware výpočetní techniky nebo komunikační nebo informační techniky, interaktivní software, interaktivní databáze, elektronické databáze a databázové produkty, informace a data a databáze a záznamy v elektronické podobě, elektronické nebo datové nebo informační nebo komunikační nebo výpočetní sítě včetně jednotlivých součástí a náhradních dílů obsažených ve třídě 9, multimediální aplikace, elektronické multimediální nebo elektronické informační katalogy, elektronické časopisy, elektronická periodika a knihy v elektronické podobě, počítačový software pro nahrávání, stahování a zpracování obrázků a obrazových dat, software pro tvorbu a organizaci fotografií a obrázků, software pro zacházení s fotografiemi a pro jejich editaci, software a hardware pro digitální zobrazování, software pro tvorbu fotografických alb, hologramy, mikročipové nebo magnetické karty (kódované), podložky pod počítačovou myš, magnety, kryty na mobilní telefony, pouzdra na mobilní telefony, brýle pro 3D projekci, brýle sluneční, ochranné brýle, pouzdra na brýle, části a příslušenství pro všechny výše uvedené výrobky; (16) papír, lepenka, plakáty, fotografie, kalendáře, diáře, pohlednice, gratulace, blahopřání, zápisníky, dopisní papíry, obálky, samolepky, obtisky, poznámkové bloky, desky na spisy, pořadače, omalovánky, activity books, balicí papír, obaly všeho druhu papírové, listy, pytlíky a sáčky pro obalovou techniku, školní sešity, skicáky, propisky, tužky, pastelky, tuhy, gummy, ořezávátka, ořezávátka strojky, penály, učební potřeby s výjimkou nábytku, papírové tašky, papírové kapesníky, papírové ubrusy a ubrusky, těžítka na papír, tiskoviny, tiskopisy, časopisy, periodika, knihy, záložky do knih, databázové produkty a databáze v papírové formě, tiskárenské výrobky, písmena pro tiskárny, losy, štočky, potřeby pro knižní vazby, lepidla pro papírenství nebo domácnost, materiál pro umělce, štetce, psací stroje a kancelářské potřeby s výjimkou nábytku, učební pomůcky, umělecké nebo ozdobné předměty z papíru, akvarely – malby, obrazy, grafické reprodukcce, grafiky, litografie umělecké, obaly bublinkové (z umělých hmot), plastické obaly nezařazené do jiných tříd; (18) kůže a imitace kůže, kufrý a cestovní tašky, deštníky a slunečníky, batohy, zavazadla, sklo surové nebo opracované (s výjimkou stavebního sklad), skleněné nádoby, porcelán; (24) tkaniny a textilní výrobky zařazené do třídy 24; (25) oděvy, obuv, pokrývky hlavy; (28) hry, hračky a výrobky určené ke hraní, zábavní a herní zařízení, sportovní potřeby a potřeby pro hry, vánoční ozdoby; (30) cukrovinky.

(730) **Paleoinvest s.r.o.**, Opletalova 1015/55, Praha 1, Nové Město, 11000, CZ

(593) Obrazová

(511) (9) nosiče záznamů nahrané i nenahrané s výjimkou audiovizuálních, audiokazety nahrané i nenahrané, audioprogramy, hudební díla na nosičích nebo v elektronické podobě, zvukové nahrávky, CD disky, DVD disky, MP3 přehrávače, USB Flash disky, Blue-ray disky, vše výše uvedené s výjimkou nahraných audiovizuálních děl, elektronické publikace (stažitelné), magnetické karty, kódované karty, obaly na CD disky nebo DVD disky nebo na nosiče záznamů s výjimkou obalů a nosičů audiovizuálních děl, programové vybavení pro počítače, software, hardware výpočetní techniky nebo komunikační nebo informační techniky, interaktivní software, interaktivní databáze, elektronické databáze a databázové produkty, informace a data a databáze a záznamy v elektronické podobě, elektronické nebo datové nebo informační nebo komunikační nebo výpočetní sítě včetně jednotlivých součástí a náhradních dílů obsažených ve třídě 9, multimediální aplikace, elektronické multimediální nebo elektronické informační katalogy, elektronické časopisy, elektronická periodika a knihy v elektronické podobě, počítačový software pro nahrávání, stahování a zpracování obrázků a obrazových dat, software pro tvorbu a organizaci fotografií a obrázků, software pro zacházení s fotografiemi a pro jejich editaci, software a hardware pro digitální zobrazování, software pro tvorbu fotografických alb, hologramy, mikročipové nebo magnetické karty (kódované), podložky pod počítačovou myš, magnety, kryty na mobilní telefony, pouzdra na mobilní telefony, brýle pro 3D projekci, brýle sluneční, ochranné brýle, pouzdra na brýle, části a příslušenství pro všechny výše uvedené výrobky; (16) papír, lepenka, plakáty, fotografie, kalendáře, diáře, pohlednice, gratulace, blahopřání, zápisníky, dopisní papíry, obálky, samolepky, obtisky, poznámkové bloky, desky na spisy, pořadače, omalovánky, activity books, balicí papír, obaly všeho druhu papírové, listy, pytlíky a sáčky pro obalovou techniku, školní sešity, skicáky, propisky, tužky, pastelky, tuhy, gummy, ořezávátka, ořezávátka strojky, penály, učební potřeby s výjimkou nábytku, papírové tašky, papírové kapesníky, papírové ubrusy a ubrusky, těžítka na papír, tiskoviny, tiskopisy, časopisy, periodika, knihy, záložky do knih, databázové produkty a databáze v papírové formě, tiskárenské výrobky, písmena pro tiskárny, losy, štočky, potřeby pro knižní vazby, lepidla pro papírenství nebo domácnost, materiál pro umělce, štetce, psací stroje a kancelářské potřeby s výjimkou nábytku, učební pomůcky, umělecké nebo ozdobné předměty z papíru, akvarely – malby, obrazy, grafické reprodukcce, grafiky, litografie umělecké, obaly bublinkové (z umělých hmot), plastické obaly nezařazené do jiných tříd; (18) kůže a imitace kůže, kufrý a cestovní tašky, deštníky a slunečníky, batohy, zavazadla, sklo surové nebo opracované (s výjimkou stavebního sklad), skleněné nádoby, porcelán; (24) tkaniny a textilní výrobky zařazené do třídy 24; (25) oděvy, obuv, pokrývky hlavy; (28) hry, hračky a výrobky určené ke hraní, zábavní a herní zařízení, sportovní potřeby a potřeby pro hry, vánoční ozdoby; (30) cukrovinky.

(730) **Paleoinvest s.r.o.**, Opletalova 1015/55, Praha 1, Nové Město, 11000, CZ

(210) **O-582133**

(220) 31.10.2022

(320) 31.10.2022

(511) 9, 16, 18, 24, 25, 28, 30

(540)



(593) Obrazová

(511) (9) nosiče záznamů nahrané i nenahrané s výjimkou audiovizuálních, audiokazety nahrané i nenahrané, audioprogramy, hudební díla na nosičích nebo v elektronické podobě, zvukové nahrávky, CD disky, DVD disky, MP3 přehrávače, USB Flash disky, Blue-ray disky, vše výše uvedené s výjimkou nahraných audiovizuálních děl, elektronické publikace (stažitelné), magnetické karty, kódované karty, obaly na CD disky nebo DVD disky nebo na nosiče záznamů s výjimkou obalů a nosičů audiovizuálních děl, programové vybavení pro počítače, software, hardware výpočetní techniky nebo komunikační nebo informační techniky, interaktivní software, interaktivní databáze, elektronické databáze a databázové produkty, informace a data a databáze a záznamy v elektronické podobě, elektronické nebo datové nebo informační nebo komunikační nebo výpočetní sítě včetně jednotlivých součástí a náhradních dílů obsažených ve třídě 9, multimediální aplikace, elektronické multimediální nebo elektronické informační katalogy, elektronické časopisy, elektronická periodika a knihy v elektronické podobě, počítačový software pro nahrávání, stahování a zpracování obrázků a obrazových dat, software pro tvorbu a organizaci fotografií a obrázků, software pro zacházení s fotografiemi a pro jejich editaci, software a hardware pro digitální zobrazování, software pro tvorbu fotografických alb, hologramy, mikročipové nebo magnetické karty (kódované), podložky pod počítačovou myš, magnety, kryty na mobilní telefony, pouzdra na mobilní telefony, brýle pro 3D projekci, brýle sluneční, ochranné brýle, pouzdra na brýle, části a příslušenství pro všechny výše uvedené výrobky; (16) papír, lepenka, plakáty, fotografie, kalendáře, diáře, pohlednice, gratulace, blahopřání, zápisníky, dopisní papíry, obálky, samolepky, obtisky, poznámkové bloky, desky na spisy, pořadače, omalovánky, activity books, balicí papír, obaly všeho druhu papírové, listy, pytlíky a sáčky pro obalovou techniku, školní sešity, skicáky, propisky, tužky, pastelky, tuhy, gummy, ořezávatka, ořezávatka strojky, penály, učební potřeby s výjimkou nábytku, papírové tašky, papírové kapesníky, papírové ubrusy a ubrousky, těžítka na papíry, tiskoviny, tiskopisy, časopisy, periodika, knihy, záložky do knih, databázové produkty a databáze v papírové formě, tiskárenské výrobky, písma pro tiskárny, losy, štočky, potřeby pro knižní vazby, lepidla pro papírenství nebo domácnost, materiál pro umělce, štetce, psací stroje a kancelářské potřeby s výjimkou nábytku, učební pomůcky, umělecké nebo ozdobné předměty z papíru, akvarely – malby, obrazy, grafické reprodukcce, grafiky, litografie umělecké, obaly bublinkové (z umělých hmot), plastické obaly nezařazené do jiných tříd; (18) kůže a imitace kůže, kufrý a cestovní tašky, deštníky a slunečníky, batohy, zavazadla, sklo surové nebo opracované (s výjimkou stavebního sklad), skleněné nádoby, porcelán; (24) tkaniny a textilní výrobky zařazené do třídy 24; (25) oděvy, obuv, pokrývky hlavy; (28) hry, hračky a výrobky určené ke hraní, zábavní a herní zařízení, sportovní potřeby a potřeby pro hry, vánoční ozdoby; (30) cukrovinky.

(730) **Paleoinvest s.r.o.**, Opletalova 1015/55, Praha 1, Nové Město, 11000, CZ

(210) **O-582134**

(220) 31.10.2022

(320) 31.10.2022

(511) 9, 16, 18, 24, 25, 28, 30

(540)



(593) Obrazová

(511) (9) nosiče záznamů nahrané i nenahrané s výjimkou audiovizuálních, audiokazety nahrané i nenahrané, audioprogramy, hudební díla na nosičích nebo v elektronické podobě, zvukové nahrávky, CD disky, DVD disky, MP3 přehrávače, USB Flash disky, Blue-ray disky, vše výše uvedené s výjimkou nahraných audiovizuálních děl, elektronické publikace (stažitelné), magnetické karty, kódované karty, obaly na CD disky nebo DVD disky nebo na nosiče záznamů s výjimkou obalů a nosičů audiovizuálních děl, programové vybavení pro počítače, software, hardware výpočetní techniky nebo komunikační nebo informační techniky, interaktivní software, interaktivní databáze, elektronické databáze a databázové produkty, informace a data a databáze a záznamy v elektronické podobě, elektronické nebo datové nebo informační nebo komunikační nebo výpočetní sítě včetně jednotlivých součástí a náhradních dílů obsažených ve třídě 9, multimediální aplikace, elektronické multimediální nebo elektronické informační katalogy, elektronické časopisy, elektronická periodika a knihy v elektronické podobě, počítačový software pro nahrávání, stahování a zpracování obrázků a obrazových dat, software pro tvorbu a organizaci fotografií a obrázků, software pro zacházení s fotografiemi a pro jejich editaci, software a hardware pro digitální zobrazování, software pro tvorbu fotografických alb, hologramy, mikročipové nebo magnetické karty (kódované), podložky pod počítačovou myš, magnety, kryty na mobilní telefony, pouzdra na mobilní telefony, brýle pro 3D projekci, brýle sluneční, ochranné brýle, pouzdra na brýle, části a příslušenství pro všechny výše uvedené výrobky; (16) papír, lepenka, plakáty, fotografie, kalendáře, diáře, pohlednice, gratulace, blahopřání, zápisníky, dopisní papíry, obálky, samolepky, obtisky, poznámkové bloky, desky na spisy, pořadače, omalovánky, activity books, balicí papír, obaly všeho druhu papírové, listy, pytlíky a sáčky pro obalovou techniku, školní sešity, skicáky, propisky, tužky, pastelky, tuhy, gummy, ořezávatka, ořezávatka strojky, penály, učební potřeby s výjimkou nábytku, papírové tašky, papírové kapesníky, papírové ubrusy a ubrousky, těžítka na papíry, tiskoviny, tiskopisy, časopisy, periodika, knihy, záložky do knih, databázové produkty a databáze v papírové formě, tiskárenské výrobky, písma pro tiskárny, losy, štočky, potřeby pro knižní vazby, lepidla pro papírenství nebo domácnost, materiál pro umělce, štetce, psací stroje a kancelářské potřeby s výjimkou nábytku, učební pomůcky, umělecké nebo ozdobné předměty z papíru, akvarely – malby, obrazy, grafické reprodukcce, grafiky, litografie umělecké, obaly bublinkové (z umělých hmot), plastické obaly nezařazené do jiných tříd; (18) kůže a imitace kůže, kufrý a cestovní tašky, deštníky a slunečníky, batohy, zavazadla, sklo surové nebo opracované (s výjimkou stavebního sklad), skleněné nádoby, porcelán; (24) tkaniny a textilní výrobky zařazené do třídy 24; (25) oděvy, obuv, pokrývky hlavy; (28) hry, hračky a výrobky určené ke hraní, zábavní a herní zařízení, sportovní potřeby a potřeby pro hry, vánoční ozdoby; (30) cukrovinky.

(730) **Paleoinvest s.r.o.**, Opletalova 1015/55, Praha 1, Nové Město, 11000, CZ

(210) **O-582135**
(220) 31.10.2022
(320) 31.10.2022
(511) 9, 16, 18, 24, 25, 28, 30
(540)



- (593) Obrazová
(511) (9) nosiče záznamů nahrané i nenahrané s výjimkou audiovizuálních, audiokazety nahrané i nenahrané, audioprogramy, hudební díla na nosičích nebo v elektronické podobě, zvukové nahrávky, CD disky, DVD disky, MP3 přehrávače, USB Flash disky, Blue-ray disky, vše výše uvedené s výjimkou nahraných audiovizuálních děl, elektronické publikace (stažitelné), magnetické karty, kódované karty, obaly na CD disky nebo DVD disky nebo na nosiče záznamů s výjimkou obalů a nosičů audiovizuálních děl, programové vybavení pro počítače, software, hardware výpočetní techniky nebo komunikační nebo informační techniky, interaktivní software, interaktivní databáze, elektronické databáze a databázové produkty, informace a data a databáze a záznamy v elektronické podobě, elektronické nebo datové nebo informační nebo komunikační nebo výpočetní sítě včetně jednotlivých součástí a náhradních dílů obsažených ve třídě 9, multimediální aplikace, elektronické multimediální nebo elektronické informační katalogy, elektronické časopisy, elektronická periodika a knihy v elektronické podobě, počítačový software pro nahrávání, stahování a zpracování obrázků a obrazových dat, software pro tvorbu a organizaci fotografií a obrázků, software pro zacházení s fotografiemi a pro jejich editaci, software a hardware pro digitální zobrazování, software pro tvorbu fotografických alb, hologramy, mikročipové nebo magnetické karty (kódované), podložky pod počítačovou myš, magnety, kryty na mobilní telefony, pouzdra na mobilní telefony, brýle pro 3D projekci, brýle sluneční, ochranné brýle, pouzdra na brýle, části a příslušenství pro všechny výše uvedené výrobky; (16) papír, lepenka, plakáty, fotografie, kalendáře, diáře, pohlednice, gratulace, blahopřání, zápisníky, dopisní papíry, obálky, samolepky, obtisky, poznámkové bloky, desky na spisy, pořadače, omalovánky, activity books, balící papír, obaly všeho druhu papírové, listy, pytlíky a sáčky pro obalovou techniku, školní sešity, skicáky, propisky, tužky, pastelky, tuhy, gumy, ořezávátka, ořezávátka strojky, penály, učební potřeby s výjimkou nábytku, papírové tašky, papírové kapesníky, papírové ubrusy a ubrousky, těžítka na papíry, tiskoviny, tiskopisy, časopisy, periodika, knihy, záložky do knih, databázové produkty a databáze v papírové formě, tiskárenské výrobky, písma pro tiskárny, losy, štočky, potřeby pro knižní vazby, lepidla pro papírenství nebo domácnost, materiál pro umělce, štětce, psací stroje a kancelářské potřeby s výjimkou nábytku, učební pomůcky, umělecké nebo ozdobné předměty z papíru, akvarely – malby, obrazy, grafické reprodukcce, grafiky, litografie umělecké, obaly bublinkové (z umělých hmot), plastické obaly nezařazené do jiných tříd; (18) kůže a imitace kůže, kufrů a cestovních tašek, deštníky a slunečníky, batohy, zavazadla, sklo surové nebo opracované (s výjimkou stavebního sklad), skleněné nádoby, porcelán; (24) tkaniny a textilní výrobky zařazené do třídy 24; (25) oděvy, obuv, pokrývky hlavy; (28) hry, hračky a výrobky určené ke hraní, zábavní a herní zařízení, sportovní potřeby a potřeby pro hry, vánoční ozdoby; (30) cukrovinky.
- (730) **Paleoinvest s.r.o.**, Opletalova 1015/55, Praha 1, Nové Město, 11000, CZ

(210) **O-582356**
(220) 09.11.2022
(320) 09.11.2022
(511) 1, 2, 9, 16, 35, 37, 40
(540)



- (593) Obrazová
(511) (1) chemické přípravky pro průmysl, chemické přípravky pro výrobu barev, zjasňující chemické přípravky pro barvy k průmyslovým účelům, citlivé desky pro ofsetový tisk, citlivé filmy neexponované, citlivý papír, chemická činidla (s výjimkou činidel pro lékařské a zvěrolékařské účely), lepidla pro průmyslové účely, papír spadající do této třídy, a to citlivý papír pro filmy, fotografování a fotografický tisk, tmely na opravu rozbitých předmětů; (2) barvy, nátěry, laky, fermeže (nátěry), mořidla a ředidla (pro barvy a laky) pro průmyslové, řemeslnické a umělecké účely, spadající do této třídy, tonery (barvy pro polygrafickou a reprodukční techniku) do tiskáren, kopírek a faxů či jiných přístrojů, naplněné zásobníky barev (cartridge) pro polygrafickou a reprodukční techniku, naplněné inkoustové kazety, kovové fólie a kovy práškové pro malíře, dekoratéry, tiskaře a umělce; (9) zásobníky barev (cartridge) prázdné, pro výměnu; (16) papír, kartón a kartonážní výrobky (obaly), lepenka, papír pro kancelář, xerografický papír, papír pro tisk, obalový papír, papír pro malování, papír pro umělce, barvený papír, kancelářské potřeby všeho druhu spadající do této třídy, psací potřeby všeho druhu spadající do této třídy, náhradní náplně do psacích potřeb, psací kancelářské potřeby k reklamním účelům spadající do této třídy, zařízení, přístroje a nástroje pro použití v kanceláři této třídy, pro úpravu a opracování spisů, dokladů a dokumentů, periodické i neperiodické tiskoviny, noviny, časopisy, knihy, brožury, firemní tiskoviny, kalendáře, diáře, bloky, fotografie, samolepící pásky, etikety (s výjimkou textilních), katalogy, sešity, slevové kupóny, obaly a fólie z papíru, PE, PP či jiných plastických hmot spadající do této třídy, barvicí pásky pro počítačové tiskárny, obálky, samolepící etikety; (35) maloobchodní a velkoobchodní služby, zprostředkování interaktivního obchodu pomocí globálních komunikačních sítí (internet), shromažďování různého zboží pro třetí osoby (kromě jejich přepravy) za účelem umožnění spotřebitelům, aby si tyto výrobky mohli pohodlně prohlížet a nakupovat, elektronický obchod prostřednictvím internetu (on-line-shop), vše s výrobky: chemické výrobky určené pro průmysl, vědu a fotografii, jakož i pro zemědělství, zahradnictví a lesnictví, umělé pryskyřice v surovém stavu, plastické hmoty v surovém stavu, hnojiva pro půdu, hasicí přístroje (složení), prostředky pro kalení a letování kovů, chemické výrobky určené ke konzervování potravin, tříslicí materiály, lepidla pro průmysl, barvy, nátěry, laky, ochranné výrobky proti korozi a proti deteriorizaci dřeva, barviva, mořidla, přírodní pryskyřice v surovém stavu, kovy listkové a práškové pro malíře, dekoratéry a umělce, přípravky pro bělení a jiné prací prostředky, přípravky pro čištění, leštění, odmašťování a broušení, mýdla, parfumerie, vonné oleje, kosmetika, vlasové vody (lotions), zubní pasty, průmyslové oleje a tuky, mazadla, výrobky pro pohlcování, zavlažování a vázání prachu, paliva včetně benzínu pro motory a osvětlovací látky, svíčky a knoty, farmaceutické a veterinářské výrobky, hygienické výrobky pro léčebné účely, dietní potraviny a dietetické přípravky pro léčebné nebo veterinární účely, potravní doplňky pro lidskou potřebu a pro zvířata, náplasti, obvazový materiál, materiály pro plombování zubů a pro zubní otisky, dezinfekční přípravky, výrobky pro hubení škodlivých zvířat, fungicidy, herbicidy, obecné kovy a jejich slitiny, kovové stavební materiály, kovové stavební

materiály přenosné, kovové materiály pro železnice, kovové kabely a dráty neelektrické, kovové potřeby zámečnické a klempířské, kovové trubky, sejfy, rudy, obráběcí stroje, motory (s výjimkou motorů pro pozemní vozidla), spojky a transmisní zařízení mimo ty, které jsou pro pozemní vozidla, zemědělské nástroje, kromě nástrojů poháněných ručně, líhne pro vejce, prodejní automaty, nářadí a nástroje s ručním pohonem, nože, vidličky a lžíce, sečné zbraně, břitvy, přístroje a nástroje vědecké, námořní, geodetické, fotografické, filmové, optické, přístroje pro vážení, měření, signalizaci, kontrolu (inspekci), záchranu a přístroje pro vyučování, přístroje a nástroje pro vedení, přepínání, přeměnu, akumulaci, regulaci nebo řízení elektrického proudu, přístroje pro záznam, převod, reprodukci zvuku nebo obrazu, nosiče dat magnetické, záznamové disky, kompaktní disky, DVD a ostatní digitální záznamové nosiče, ústrojí pro přístroje na mince, pokladny registrační, kalkulačky, zařízení na zpracování dat, počítače, počítačový software, hasicí přístroje, přístroje a nástroje chirurgické, zubní a veterinářské, umělé údy, oči a zuby, ortopedické potřeby, materiál na sešívání ran, přístroje pro osvětlení, topení, výrobu páry, pro vaření, přístroje chladicí, pro sušení, ventilaci, rozvod vody a sanitární zařízení, vozidla, dopravní prostředky pozemní, vzdušné nebo vodní, střelné zbraně, střelivo (munice) a střely, výbušniny, ohňostroje, vzácné kovy a jejich slitiny, pozlacené nebo postříbřené šperky, medaile, klenoty, bižuterie, drahokamy, hodinářské potřeby a chronometrické přístroje, hudební nástroje, papír, lepenka, tiskárenské výrobky, potřeby pro knižní vazby, fotografie, papírenské zboží, lepidla pro papírenství nebo domácnost, materiál pro umělce, štětce, psací stroje a kancelářské potřeby (s výjimkou nábytku), učební a vyučovací pomůcky s výjimkou přístrojů, plastické obaly, tiskařské typy, štočky, kaučuk, gutaperča, guma, azbest, slída, polotovary z plastických hmot, materiály těsnicí, ucpávací a izolační, ohebné trubky nekovové, kůže a její imitace, zvířecí kůže, usně, kufrы a cestovní tašky, deštníky a slunečníky, vycházkové hole, biče, jezdecké postroje a sedla, stavební materiály nekovové, neohebné trubky nekovové pro stavebnictví, asfalt, směla, přenosné konstrukce nekovové, nekovové pomníky, nábytek, zrcadla, rámy, dřevěné výrobky, dekorace a zdobící výrobky z přírodních materiálů zejména ze slonoviny, želvoviny, jantaru, perleti, mořské pěny a jejich náhražek, pomůcky a nádoby pro kuchyň, hrčebny a mycí houby, kartáče (s výjimkou štětců), materiály pro výrobu kartáčů, čisticí potřeby, drátky na čištění parket, sklo surové nebo opracované (s výjimkou stavebního skla), sklo, porcelán a majolika, lana, provazy, sítky, stany, plachty, plachtoviny, pytle, materiál na vycpávky (s výjimkou kaučuku nebo plastických hmot), textilní materiály ze surových vláken, vlákna pro textilní účely, textil a textilní zboží, povlečení, ubrusy, oděvy, obuv, kloboučnické zboží, krajky a výšivky, stuhy a tkaničky, knoflíky, háčky a očka, poutka (galanterie), špendlíky a jehly, umělé koberce, rohožky, rohože, linoleum a jiné obklady podlah, tapety na stěny nikoliv textilní, hry, hračky, potřeby pro gymnastiku a sport, vánoční ozdoby, maso, ryby, drůbež a zvěřina, masové výtahy, konzervované, mražené, sušené a vařené ovoce a zelenina, želé, džemy, kompoty, vejce, mléko a mléčné výrobky, jedlé oleje a tuky, káva, čaj, kakao a kávové náhražky, rýže, tapioka a ságo, mouka a obilninové přípravky, chléb, pečivo a cukrovinky, polevy, cukr, med, melasa, droždí, prášek do pečiva, sůl, hořčice, ocet, omáčky (chuťové přísady), koření, zmrzlina, zrní a zemědělské, zahradnické a lesní produkty, živá zvířata, čerstvé ovoce a zelenina, semena, rostliny a květiny, krmiva pro zvířata, slad, piva, minerální vody, šumivé nápoje a jiné nápoje nealkoholické, nápoje a šťávy ovocné, sirupy a jiné přípravky k zhotovení nápojů, alkoholické nápoje (s výjimkou pív), tabák, potřeby pro kuřáky a zápalky, inzerce, organizování a zajišťování obchodních předváděcích akcí výrobků a služeb, obchodní nebo podnikatelské informace, pomoc, poradenství a poskytování konzultací v obchodní činnosti, reklamní a propagační činnost, zprostředkování reklamní činnosti, organizování komerčních a reklamních výstav, rozšiřování vzorků zboží, správa obchodních zájmů třetích osob, vypracování statistických přehledů, poradenství v oblasti organizace a ekonomiky podnikání, marketing, průzkum a analýzy trhů, distribuce zboží k reklamním účelům, rozmnožování dokumentů, direct mailing, on-line reklama na datové komunikační síti, on-line inzerce, zajištění a realizace reklamních kampaní, předváděcí činnost pro obchodní a reklamní účely, personální poradenství, export a import; (37) renovace tonerových a inkoustových kazet a psacích pásek všeho druhu, zejména pro tiskárny, kopírky, faxy a psací stroje, servis reprodukční a kancelářské techniky; (40) polygrafické služby a polygrafická výroba, odborné poradenství k polygrafickým službám, laminování, provádění vazeb, zejména kroužkových a termovazeb, litografické a ofsetové tisky (služby), sitotisk, tisk vzorů, informace o zpracování a úpravě materiálů, řízení a nakládání s odpady, a to jejich zpracováním, likvidací, spalováním a recyklací, ekologická likvidace tonerových a inkoustových kazet.

(591) Barevná

(730) **Ledum Kamara s.r.o.**, Výstavní 1928/9, Ostrava, Moravská Ostrava, 70200, CZ

(740) Silesia Patent s.r.o., Soukromá 261, Václavovice, 73934

(210) **O-582420**

(220) 11.11.2022

(320) 11.11.2022

(511) 9, 35, 38, 42

(540)

The logo for KASMAT features the word 'KASMAT' in a bold, sans-serif font. The letters 'K', 'A', 'S', and 'M' are colored blue, while 'A', 'S', 'M', and 'A' are colored orange. The 'T' is also blue. The letters are closely spaced and have a slight shadow effect.

(593) Obrazová

(511) (9) média se záznamem a stahovatelná média, počítačový software; (35) shromažďování různých výrobků ve prospěch jiných osob, vyjma přepravy těchto výrobků, aby si zákazníci mohli tyto výrobky pohodlně prohlédnout a koupit, tyto služby mohou být poskytovány maloobchody, velkoobchody, prostřednictvím prodejních automatů, objednávkových katalogů nebo elektronických médií, například prostřednictvím internetových stránek nebo teleshoppingových programů, reklamní, marketingové a propagační služby, jako šíření vzorků, vývoj reklamních konceptů, psaní a vydávání reklamních textů, optimalizace vyhledávačů pro účely podpory prodeje, služby obchodní pomoci, jako nábor zaměstnanců, sjednávání obchodních smluv pro jiné osoby, analýza nákladů a cen, zprostředkování dovozu a vývozu, služby počítačující v záznamu, přepisu, vytváření, sestavování nebo systematizaci písemných sdělení a záznamů, jakož i sběr matematických či statistických údajů, kancelářské práce, jako služby plánování a upomínání schůzek, vyhledávání údajů v počítačových souborech pro jiné osoby, vedení počítačové evidence, služby telefonní ústředny; (38) přenos digitálních souborů a elektronické pošty, telefonní služby a služby hlasové pošty, telekonferenční a videokonferenční služby; (42) návrhové služby, jako průmyslový design, tvorba počítačového softwaru a počítačových systémů, navrhování interiéru, navrhování obalu, umělecký design, oděvní návrhářství.

(591) Barevná

(730) **Istav Media, s.r.o.**, Nádražní 762/32, Praha 5, Smíchov, 15000, CZ

(210) **O-582427**
(220) 14.11.2022
(320) 14.11.2022
(511) 16, 35, 40, 42
(540)



(593) Obrazová
(511) (16) papír, lepenka a výrobky z těchto materiálů, konkrétně tiskárenské výrobky a papírenské zboží, a to kalendáře, diáře, bloky, skicáře, pouzdra a slohy na dokumenty, papírové a kartonové obaly, plastické obaly (nezařazené do jiných tříd); (35) maloobchodní, velkoobchodní a elektronický prodej reklamních a dárkových předmětů, propagační činnost, reklamní služby, předvádění zboží, šíření vzorků zboží, obchodní informace (služby), prodejní akce, výstavy pro obchodní a reklamní účely; (40) potisk výrobků, zejména reklamních a dárkových předmětů firemními jmény, logy, obrázky, zpracování fotografií a jejich tisk, polygrafické služby, hlubotisk (fotografické leptání), potisk textilu, polepy výrobků, strojové vyšívání, barvení, broušení, děrování, gravírování, laminování, leštění, pískování, pokovování, prošívání, rytí, řezání, rýsování a kreslení laserem, papír (úprava), litografické tisky, rytí, separace barev (služby), sítotisk, tisk ofsetový, tampontisk, transferový tisk, termotisk, zpracování dřeva, zpracování kovu, zpracování kůže, zpracování papíru, zpracování plastu, zpracování skla, zpracování textilu, informace a poradenství v oblasti tisku; (42) grafický design, průmyslový design, počítačová grafika (služby).
(591) Barevná
(730) **Aden CZ Info s.r.o.**, Pod Labuťkou 1421/32, Praha 8, Libeň, 18000, CZ

(210) **O-582429**
(220) 14.11.2022
(320) 14.11.2022
(511) 9, 16, 41
(540)

TAIJI POD LUPOU

(592) Slovní
(511) (9) filmy, audiovizuální programy, videoprogramy, videokazety, audiokazety, filmová díla, CD disky, informace a záznamy na elektronickém nosiči; (16) tiskoviny, knihy, časopisy, plakáty, letáky, fotografie, karty, kalendáře, katalogy, obrazy, tužky, propisovačky, papírové i igelitové tašky; (41) činnost sportovní i kulturní, školení, přednášky, kurzy, výuka bojového umění, sportovní soutěže, výroba a distribuce videoprogramů a audiovizuálních děl a animací.
(730) **Pechová Vlasta MgA.**, Matěchova 437/5, Praha 4, Krč, 14000, CZ
(740) PROPATENT, Ing. Vlasta Sedláčková, patentový zástupce, Pod Pekaříkou 107/1, Praha 4, Podolí, 14700

(210) **O-582431**
(220) 14.11.2022
(320) 14.11.2022
(511) 35, 37, 41, 43
(540)

Královská Stodola

(592) Slovní
(511) (35) reklamní, marketingové a propagační služby, jako šíření vzorků, vývoj reklamních konceptů, psaní a vydávání reklamních textů, služby styku s veřejností, organizaci obchodních veletrhů a výstav pro obchodní či reklamní účely, optimalizace vyhledávačů pro účely podpory prodeje,

služby obchodní pomoci, jako nábor zaměstnanců, sjednávání obchodních smluv pro jiné osoby, analýzu nákladů a cen, zprostředkování dovozu a vývozu, služby spočívající v záznamu, přepisu, vytváření, sestavování nebo systematizaci písemných sdělení a záznamů, jakož i sběr matematických či statistických údajů, influencer marketing, marketing, moderování komerčních akcí, obchodní průzkum, obchodní zprostředkovatelské služby, online reklama v počítačové síti, pořádání módních přehlídek pro reklamní účely, pořádání veletrhů, pořádání výstav pro obchodní či reklamní účely, pronájem billboardů [reklamních tabulí], zprostředkování obchodní činnosti a obchodních služeb se sportovním zbožím a sportovními pomůckami zejména, tiskovinami všeho druhu, reklamními tiskovinami, katalogy, knihami, novinami, mapami, orientačními plány, pozvánkami, vstupenkami, programy, učebními pomůckami, poštovními známkami, kancelářskými a psacími potřebami; (37) stavba a údržba sportovních a tělovýchovných zařízení a sportovišť, zejména běžeckých tratí, cyklotras, tenisových kurtů, koupališť, víceúčelových hřišť; (41) pořádání výstav ke kulturním nebo vzdělávacím účelům, pořádání a vedení konferencí, kongresů a sympozií, fotografování, audioprodukce, audio zábava, audiovizuální ukázkové prezentace, akreditace [certifikace] dosaženého vzdělání, audio a video nahrávací služby, sportovní, závodní, soutěžní, turnajové, herní, kulturní, společenské, slavnostní aktivity všeho druhu, technické zabezpečování sportovních, závodních, pohárových, soutěžních, kulturních, slavnostních a podobných akcí všeho druhu; (43) rezervace přechodného ubytování, rezervace ubytování v hotelech, pronájem jednacích místností, stanů a přenosných staveb, restaurace, restaurační služby ve formě jídel s sebou, poskytování jídla a nápojů, informační, poradenské a rezervační služby v oblasti poskytování jídla a pití, pronájem nábytku, povlečení, prostírání a vybavení k poskytování jídla a nápojů, hotelové restaurační služby, jídelny, klubové služby (poskytování jídla a nápojů), pizzerie, pořádání banketů, příprava jídel, restaurace, salátové bary, služby poskytující jídlo a nápoje s možností odnosu, služby mobilních restaurací, služby sommelierů, gastronomické služby, zajišťování hromadného stravování (catering), zásobování.

(730) **KISSES s.r.o.**, Molitorovská 324/9, Praha 10, Strašnice, 10000, CZ
(740) **SHUBIK & PARTNERS**, Mgr. Markéta Šhubik, Nad hradním vodojemem 63/75, Praha 6, Střešovice, 16200

(210) **O-582811**
(220) 05.12.2022
(320) 05.12.2022
(511) 24
(540)



(593) Obrazová
(511) (24) textilie, domácí textil.
(730) **H-BRO 2 s.r.o.**, Puchmajerova 1799/9, Ostrava, Moravská Ostrava, 70200, CZ

(210) **O-582869**
(220) 07.12.2022
(320) 07.12.2022
(511) 16, 21, 25, 30, 32, 33, 43
(540)



(593) Obrazová
(511) (16) blahopřání, bloky, brožury, brožurky, časopisy, (periodika), desky na dokumenty, dopisní papír, figurky (sošky) z papírové hmoty, fotografie, fotorytina, grafická znázornění, grafické reprodukcce, grafické tisky, hudební přání, kalendáře, karty, knihy, komiksy, kroužkové bloky, letáky, listky, litografie, noviny, obálky, obalové folie z plastických hmot, obalové materiály ze škrobů, obaly, obrazy, obtisky, oznámení, papírové podtácky, papírové ručníky, papírové stolní prádlo, papírové stolní ubrousky, papírové ubrusy, papírové ubrousky na čištění a utěrky, papírové vlajky, pečeti, pergamenový papír, písmena, plakáty, podložky na stůl, podložky pod nádobí z papíru, podtácky pod pivní sklenice, pohlednice, prospekty, prostírání z papíru, razítka, reklamní tabule z papíru nebo z lepenky, sáčky z papíru nebo plastických hmot na balení, samolepící pásy pro kancelářské potřeby nebo pro domácnost, samolepky, sběratelské karty, tiskoviny, tisky, tištěné notové zápisy, tištěné publikace, toaletní papír, visačky na lahve z papíru nebo z lepenky, vlajková výzdoba, voskovaný papír, vývěsní štíty z papíru nebo z lepenky, zpěvníky, zpravodaje; (21) čajové konvice, čajové servisy, džbány, džbány na pivo, džbány na pivo, hrnky, konvice na kávu, ne elektrické, sklenice na pivo, nádoby na pivo, nálevky, žejdlíky na pivo, korbele (půllitry), pivní půllitry, půllitrové sklenice, podtácky, porcelánové podtácky, plastové podtácky, podtácky kromě papírových nebo látkových, podtácky (ne papírové nebo textilní), lahve, papírové nebo plastové kelímky, otvíráky na lahve (elektrické i neelektrické), láhve z plastů, vývěsní štít z porcelánu nebo ze skla, skleněné zboží, nádoby na pití, sklenice, sklenice na pití, poháry, pivní tácky (jiné než papírové nebo textilní), podtácky, papírové tácky k použití v domácnosti, pohárky na pití, podnosy, papírové talíře, podšálky, talířky, šálky, hmičky, prostírání ne papírové nebo textilní, rohy na pití, stojánky na jídelní lístky, stojánky na ubrousky, svačिनové boxy, skleněné obaly, sklenice, poháry a pohárky na pivo a alkoholické i nealkoholické nápoje s obsahem piva; (25) barety, body, boty, bryndáčky, bryndáky, bundy a kabáty, čapky, čelenky, čepice, dámské spodní kalhotky, dětské kalhotky, domácí obuv, fotbalová obuv, kalhoty, klobouky, kopačky, košile, košile s krátkým rukávem, kožené oděvy, kravaty, kšandy, obuv, oděvy pro motoristy, oděvy z imitací kůže, oděvy z papíru, oděvy, opasky, palčáky, pánské krátké spodky, pánské obleky, pánské plavky, pánské trenýrky, parky, plavky, pokrývky hlavy, ponoža, ponožky, pulovry, pyžama, saka, spodní prádlo, sportovní dresy, sportovní obuv, sportovní tílka, sukně, svetry, šály, šátky na hlavu, šerpy, šle, šněrovací vyšší obuv, trička, trikoty, uniformy, vesty, župany; (30) čaj, čokoláda, čokoládové nápoje s mlékem, čokolády s likérem, kakao, kakaové nápoje s mlékem, káva, ledový čaj, náhražky kávy, nápoje na bázi čaje, nápoje na bázi čaje s mlékem, nápoje na bázi čokolády, nápoje na bázi kakaa, nápoje na bázi kávy, příchutě do kávy, zmrzlina; (32) černé pivo (pivo z praženého sladu), imitace piva, ipa (india pale ale), ječmenné víno (pivo), kvas (nealkoholický nápoj), ležák, nápoje na bázi čaje, nealkoholická piva, nealkoholické nápoje s příchutí piva, nealkoholické pivo, ochucené pivo, piva obohacená minerály, piva z rukodělných pivovarů, pivní mladina, pivo, pivo bock, pivo s nízkým obsahem alkoholu, pivo saison, porter (silné černé pivo), pšeničné pivo, sladina, sladové pivo,

stout (silné černé pivo), světlé pivo (svrchně kvašené), nealkoholické sladové nápoje, nealkoholický cider, chmelové výtažky na výrobu piva, chmelové výtažky pro použití při přípravě nápojů, koncentráty k přípravě nealkoholických nápojů, prášky používané při přípravě nealkoholických nápojů, sladové sirupy do nápojů, izotonické nápoje, koktejly na bázi piva, limonády, minerální vody, mošt, nealkoholické aperitivy, nealkoholické esence na výrobu nápojů, nealkoholické koktejly, nealkoholické nápoje, nealkoholické přípravky pro výrobu nápojů, perlivé vody, piva s limonádou, sirupy pro přípravu nápojů, zázvorové pivo; (33) alkoholické nápoje (s výjimkou piva), alkoholové přípravky pro přípravu nápojů, alkoholické nápoje obsahující ovoce, alkoholické nápoje z cukrové třtiny, alkoholové esence, koktejly, lihoviny (nápoje), předem namíchané alkoholické nápoje s výjimkou nápojů na bázi piva; (43) služby zajišťující stravování a nápoje, dočasné ubytování, bary, bufety, catherintg, hotelové ubytovací služby, jídelny, kavárny, penziony, restaurace, restaurační služby ve formě jídel s sebou, samoobslužné jídelny, samoobslužné restaurace.

(591) Barevná
(730) **Soukup David**, U vodárny 896/14, Praha 3, Vinohrady, 13000, CZ
(740) Kryštof Mann, Evropská 644/94, Praha 6, Dejvice, 16000

(210) **O-582877**
(220) 08.12.2022
(320) 08.12.2022
(511) 14, 35
(540)

A C I U M

(593) Obrazová
(511) (14) ozdoby (šperky), jantarové žluté ozdoby, acháty, ozdobné spony, spony do kravaty, spony z drahých kovů (šperky), amulety (šperky), hodinářské kotvičky, prsteny (šperky), klíčenky z drahých kovů, šperky, neopracované nebo polotovary, přívěsky, manžetové knoflíčky, náušnice, brože (šperky), busty z drahých kovů, kabošony pro výrobu šperků, vitríny na šperky, šperkovičky, pouzdra na hodinky, válečky jako pouzdra na šperky, spony na šperky, meděné žetony, figurky (sošky) z drahých kovů, nitě z drahých kovů (šperky), nitě ze zlata (šperky), stříbrné nitě (šperky), šperky ve tvaru kravaty, odznaky z drahých kovů, chronometrické přístroje, iridium, šperky ze slonoviny, šperky cloisonné, slitiny drahých kovů, medaile, medailony (šperky), neopracované nebo polozpracované drahé kovy, korálky pro výrobu šperků, mince, hodinové pružiny, kyvadla pro hodiny, hodinářské strojky, umělecké předměty z drahých kovů, olivín (drahý kámen), ozdoby na klobouky z drahých kovů, ozdoby z trysky, ozdoby na boty (z drahých kovů), osmium, zlato, neopracované nebo tepané, palladium, jemné polodrahokamy, drahé kameny, kyvadla (hodinářství), perly (šperky), jantarové korálky, platina (kov), hodinové ručičky, hodinky na zápěstí, ozdobné klíčenky, nebroušené nebo tepané stříbro, stříbrný drát, náramky (šperky), náramkové hodinky, hodinové strojky, budíky, hodiny, atomové hodiny, kontrolní hodiny (hodiny), náramkové hodinky, sluneční hodiny, elektrické hodiny, náramkové hodinky, rhodium, ruthenium, imitace diamantů (imitace drahých kamenů), hodinové bubny (hodinový stroj), hodinová skla; (35) maloobchodní služby poskytované prostřednictvím mobilních prodejních stánků s klenoty.
(730) **EA Franchise e Promoções Ltda.**, Avenida Mario Lopes Leão 1500, 18º andar sala 1801, Santo Amaro- Sao Paulo 04754-010, BR

(740) PatentCentrum Sedlák & Partners s.r.o., Okružní 2824, České Budějovice, České Budějovice 3, 37001

(210) **O-582947**

(220) 12.12.2022

(320) 12.12.2022

(511) 9, 16, 35, 37, 38, 39, 41, 42, 43, 45

(540)

služby), provádění a zprostředkování převodu těchto práv (právní služby), získávání autorských práv, práv výkonných umělců a práv výrobců zvukových a obrazových záznamů (právní služby), provádění nebo zprostředkování převodů těchto práv pro všechny druhy užití takových záznamů (právní služby).

(591) Barevná

(730) **KVIFF Group a.s.**, Panská 892/1, Praha 1, Nové Město, 11000, CZ

(740) ŠTAIDL LEŠKA ADVOKÁTI s.r.o., JUDr. Jiří Štáidl, Apolinářská 445/6, Praha 2, Nové Město, 12800

(210) **O-582953**

(220) 12.12.2022

(320) 12.12.2022

(511) 3, 4, 18, 25, 35

(540)

variace

NELAMARRONE

(593) Obrazová

(511) (9) elektronické nosiče informací všech druhů, zvukových, obrazových a zvukově-obrazových záznamů, včetně jejich obalů, jako filmové, televizní a audiovizuální programy, audioprogramy, filmová díla, zábavné pořady hudební a audiovizuální díla, informace a záznamy, vše na jakémkoli elektronickém nosiči v rámci této třídy, software všeho druhu, přístroje a zařízení pro reprodukci zvukových, obrazových a zvukově-obrazových snímků a záznamů všeho druhu,; (16) tiskoviny a polygrafické výrobky všeho druhu, publikace, včetně publikací obsahujících hudební díla s textem i bez textu, literární, vědecká a umělecká díla v papírové formě, fotografie, reprodukce (grafické); (35) reklamní, inzertní a propagační činnost, zprostředkování reklamy, zprostředkování obchodu s výrobky uvedenými výše ve třídách 9 a 16, šíření zvukových, obrazových a zvukově-obrazových snímků a záznamů všeho druhu pro reklamní účely, rozšiřování tiskovin a polygrafických výrobků všeho druhu pro reklamní účely, merchandising, vyhledávání sponzorů, tiskové kanceláře; (37) opravy a údržba audiovizuálních záznamů; (38) televizní a rozhlasové vysílání všech druhů programů, komunikační služby prostřednictvím rozhlasu, televize, datových sítí a sociálních sítí, poskytování telekomunikačních služeb, poskytování telekomunikačního připojení do datových a sociálních sítí, poskytování telekomunikačních kanálů na telenákupy, poskytování prostoru pro diskuze na datových a sociálních sítích, přenos a šíření zpráv, informací, publikací, audiovizuálních děl prostřednictvím datových a sociálních sítí, poradenské a informační služby v oblasti výše uvedených služeb ve třídě 38; (39) distribuce, doručování, dovoz a doprava zvukových, obrazových a zvukově-obrazových snímků a záznamů všeho druhu, tiskovin a polygrafických výrobků všeho druhu, přeprava osob, organizování cest; (41) pořádání a organizování společenských, kulturních a vzdělávacích akcí, festivalů a školení, služby nahrávacího studia a videostudia, filmových ateliérů, kina, pronájem nahrávacích studií, produkce, pořizování a poskytování zvukových, obrazových a zvukově-obrazových snímků a záznamů všeho druhu, pořizování a poskytování publikací obsahujících hudební díla s textem i bez textu, literárních, vědeckých a uměleckých děl, výchovná a zábavní činnost, pořádání soutěží, pronájem a půjčování nosičů zvukových, obrazových nebo zvukově-obrazových záznamů, služby vydavatelství a nakladatelství periodických a neperiodických publikací v tištěné i elektronické podobě, vydávání a publikování dat a publikací v rámci datových a sociálních sítí (v rámci této třídy), tvorba rozhlasových a televizních pořadů, dabing, služby v oblasti prodeje vstupenek; (42) tvorba, programování a instalace počítačového softwaru, tvorba a pronájem software, tvorba, zpracování a pronájem webových stránek; (43) služby zajišťující stravování a nápoje, provozování pohostinství, restaurace, zásobování – catering, dočasné ubytování; (45) správa autorských a příbuzných práv (právní služby), získávání nakladatelských práv k literárním, vědeckým a uměleckým dílům (právní

(593) Obrazová

(511) (3) vonné přípravky pro domácnost, pokojové vonné přípravky, éterické oleje, vonné oleje, vonné váčky, vonné směsi, vonné tyčinky, vonné dřevo, parfumerie a vonné přípravky na tělo, kosmetika, dekorativní kosmetika, pleťová kosmetika; (4) svíčky, vonné svíčky; (18) kůže a imitace kůže, surové kůže a usně a výrobky z těchto materiálů, jako kabelky, tašky, peněženky, cestovní tašky, zavazadla, pouzdra na dokumenty, deštníky, vycházkové hole, obaly na doklady; (25) oděvy, obuv, pokrývky hlavy, šály, šátky, trička, košile, halenky, mikiny, svetry, bundy, kabáty, saka, plavky, vesty, rukavice, kalhoty, džíny, ponožky, spodní prádlo, opasky, oděvy, společenský oděv, sukně, šaty, obuv, letní obuv, zimní obuv, plátěná obuv, společenská obuv, opasky, šle, kravaty; (35) maloobchodní prodej kůže a imitace kůže a výrobků z těchto materiálů, jako zavazadel, kabelek, peněženek, obuvi, oděvů, prodej kůže a imitace kůže a výrobků z těchto materiálů, zavazadel, kabelek, peněženek, obuvi, oděvů, prodej zavazadel, kabelek prostřednictvím internetového obchodu, reklamní služby, propagační služby, šíření reklamních, marketingových a propagačních materiálů, marketing, internetový marketing, služby předvádění výrobků a vystavování zboží, předváděcí akce a výstavy k obchodním nebo reklamním účelům.

(730) **Svobodová Nela**, 73, Komorovice, 39601, CZ

(740) PatentCentrum Sedlák & Partners s.r.o., Okružní 2824, České Budějovice, České Budějovice 3, 37001

(210) **O-582969**
(220) 13.12.2022
(320) 13.12.2022
(511) 29, 35
(540)



(593) Obrazová
(511) (29) kaviár, černý kaviár, kaviár z lososa, jikry z mořských pstruhů do potravin, ryby, mořské plody a měkkýši, neživí, chlazená jídla vyrobená z ryb, chlazené potraviny obsahující převážně ryby; (35) internetový obchod a dodavatelské služby s výrobky uvedenými výše ve třídě 29, marketing, import a export a zprostředkování obchodní činnosti pro výše uvedené výrobky ve třídě 29, poradenská služba v obchodu s výrobky výše uvedenými ve třídě 29, reklama, propagace.

(591) Barevná
(730) **Omelchenko Stanislava Bc.**, Modenská 697/2, Praha 10, Horní Měcholupy, 10900, CZ

(210) **O-583013**
(220) 14.12.2022
(320) 14.12.2022
(511) 44
(540)



(593) Obrazová
(511) (44) služby oční optiky, preventivní testování zraku dětí od 1 do 7 let, preventivní měření zraku dětí od 1 do 7 let, screening zraku pro děti od 1 do 7 let, doplňkový oční a motorický test pro včasné odhalení očních vad u dětí, konzultace a poradenství v oblasti oční optiky, testy zraku, služby v oblasti optometrie, služby pro zdravý zrak, zprostředkování a poskytování informací ve výše uvedených službách ve třídě 44.

(591) Barevná
(730) **Švarc Josef**, Klatovská třída 131/26, Plzeň, Jižní Předměstí, 30100, CZ

(740) JUDr. Helena Zelenková, patentový zástupce, Jiráskovo náměstí 47/27, Plzeň, Východní Předměstí, 32600

(210) **O-583027**
(220) 15.12.2022
(320) 15.12.2022
(511) 29, 30, 32, 33, 43
(540)



(593) Obrazová
(511) (29) maso a masné výrobky, ryby, mořské plody a měkkýši (neživí), mléčné výrobky a jejich náhražky, ptací vejce a vaječné výrobky, zpracované ovoce, houby a zelenina, ořechy a luštěniny, polévky a vývary, masové výtažky, hotová jídla sestávající převážně z masa, ryb, zeleniny, vajec a/nebo mléčných výrobků, instantní potraviny a pikantní svačinky sestávající převážně z masa, ryb, zeleniny, vajec a/nebo mléčných výrobků; (30) káva, čaj, kakao a jejich náhražky, zpracované obilí, škrob a produkty z nich vyrobené, pečící přípravky a droždí, pečárenské výrobky, cukrovinky, čokoláda a zákusky, polotovary sestávající převážně z pečiva, rýže, těstovin, mouky nebo obilovin, jednohubky (obložené pečivo), soli, chuťové přísady, ochucovaadla a koření; (32) nealkoholické nápoje, džusy, koncentráty k přípravě nealkoholických nápojů, koncentráty pro přípravu ovocných nápojů, limetková šťáva na přípravu nápojů, nápoje z ovocných šťáv, přípravky pro výrobu nealkoholických nápojů; (33) alkoholické nápoje (s výjimkou piva), alkoholické koktejlové směsi; (43) poskytování jídla a nápojů, bufety rychlého občerstvení, catering (poskytování jídla a nápojů), firemní akce (poskytování jídel a nápojů), bary, gastronomické služby, mobilní cateringové služby.

(591) Barevná
(730) **Chilli Tree s.r.o.**, Olomoucká 1193/61a, Brno, Černovice, 62700, CZ
(740) Mgr. Quoc Tan Pham, advokát, Vídeňská 291/89, Brno, Štýřice, 63900

(210) **O-583114**
(220) 20.12.2022
(320) 20.12.2022
(511) 9, 11, 35
(540)



(593) Obrazová
(511) (9) LED obrazovky, LED televizory, LED monitory, LED sestava, LED displeje, poziční LED senzory, sluneční panely, fotovoltaické moduly, fotovoltaické články, fotočlánky, dotykové skleněné vypínače, skleněné zásuvky; (11) LED pásky, lampy LED, LED svítidla, LED žárovky, náladové osvětlení LED, LED kapesní svítilny, LED osvětlovací tělesa, osvětlovací zařízení vybavená elektroluminiscenčními diodami (LED), LED lampy na venkovní osvětlení, přístroje s LED světly, bezpečnostní LED lampy, solární LED osvětlení, vnitřní LED osvětlení, venkovní osvětlení, LED moduly, LED panely, LED reflektory; (35) maloobchodní prodej světel, maloobchodní prodej osvětlovacích zařízení, maloobchodní prodej fotovoltaických zařízení, maloobchodní prodej výrobků výše uvedených ve třídách 9 a 11.
(591) Barevná
(730) **Rozsvítíme svět s.r.o.**, Kurzova 2222/16, Praha 5, Stodůlky, 15500, CZ
(740) Advokátní kancelář - Mgr. Petr Žižka, LL.M., Mgr. Petr Žižka LL.M., Sedláčkova 209/16, Plzeň, Vnitřní Město, 30100

(210) **O-583252**
(220) 03.01.2023
(320) 03.01.2023
(511) 16, 35, 41
(540)



(593) Obrazová
(511) (16) časopisy, hudební časopisy, časopisy s plakáty, brožury, brožury s programem, poutače z papíru nebo lepenky, tištěné publikace; (35) šíření reklamních materiálů (prospekty, brožury a tiskoviny), reklama, bannerová reklama, venkovní reklama, reklama online; (41) fotografování,

organizování festivalů, organizování festivalů pro rekreační účely, organizování festivalů pro kulturní účely, služby v oblasti hudebních festivalů, pořádání festivalů pro zábavní účely, hudební produkce, produkce hudebních vystoupení, produkce hudebních koncertů.
(591) Barevná
(730) **Events CZ/SK s.r.o.**, El. Krásnohorské 318, Frýdek-Místek, Frýdek, 73801, CZ

(210) **O-583261**
(220) 03.01.2023
(320) 03.01.2023
(511) 35, 39, 43
(540)



(593) Obrazová
(511) (35) reklamní, marketingové a propagační služby; (39) služby v oblasti cestování spadající do této třídy a osobní doprava, služby cestovních průvodců, služby v oblasti cestovního ruchu, dodávání cestovních lístků, služby cestovních kanceláří týkající se prázdninového cestování, služby cestovních kanceláří týkající se cestování autobusy, koordinování cestovních příprav pro jednotlivce a skupiny, organizování prohlídek pamětihodností a okružních jízd a organizování cest a výletů, organizování cestovních zájezdů, poskytování turistických cestovních informací, cestovní informace, rezervace cestovních míst, cestovní konzultační a informační služby, poskytování informací o cestovních trasách, poradenství pro plánování cestovních tras, poskytování cestovních informací prostřednictvím počítače, rezervace cest prostřednictvím cestovních kanceláří, služby cestovní kanceláře pro zajišťování cest, služby cestovních agentur a rezervační služby, služby v oblasti výdeje cestovních lístků; (43) informace o dočasném ubytování, poradenské a rezervační služby v oblasti ubytování, služby cestovních agentur v oblasti rezervace ubytování, služby cestovních kanceláří pro rezervaci dočasného ubytování, služby cestovní kanceláře týkající se hotelových rezervací.
(591) Barevná
(730) **Třísková Silvie**, Skupova 577/21, Olomouc, Nové Sady, 77900, CZ

(210) **O-583291**
(220) 05.01.2023
(320) 05.01.2023
(511) 9, 35, 42
(540)



(210) **O-583383**
(220) 22.12.2021
(320) 20.12.2021
(511) 3, 16
(540)



(593) Obrazová
(511) (9) počítačový software pro jiné, data, databáze a jiné informační produkty na nosičích elektronických informací, související software, multimediální aplikace, 3D animace, programové vybavení pro informační technologie a pro komunikaci, programové vybavení umožňující elektronické obchodování, videohry, nahraný software na CD a DVD discích a magnetických médiích; (35) inzertní a reklamní činnost, reklama na Internetu, zajištění reklamních kampaní, poskytování obchodních informací po Internetu, komerční využití Internetu, dalších elektronických médií a jejich vyhledávacích služeb, správa informačních databází, on-line inzerce, prezentace uživatelů na stránkách World Wide Web v počítačové síti Internet; (42) počítačové služby, zejména tvorba, aktualizace a údržba počítačových systémů pro jiné, vývoj, aktualizace a údržba počítačového software k užití v obchodě a pro obchodní operace, vypracování programů pro hromadné zpracování dat, tvorba informačních databází, tvorba WWW stránek a internetových aplikací, interaktivních programů, multimediálních aplikací, počítačová grafika, navrhování počítačového designu, počítačové animace a vizualizace.

(591) Barevná
(730) **FG Forrest, a.s.**, Pernerova 635/57, Praha 8, Karlín, 18600, CZ
(740) JUDr. Miroslav Kupka, JUDr. Miroslav Kupka, Levého 1532, Rakovník, Rakovník II, 26901

(593) Obrazová
(511) (3) výrobky pro kosmetické a hygienické účely, konkrétně vlhčený toaletní papír a vlhčené kapesníky, utěrky napuštěné čistícími přípravky, ručníky napuštěné kosmetickými pleťovými vodami, buničitá vata pro kosmetické účely, ubrousky napuštěné kosmetickými přípravky pro účely líčení a péče o pleť; (16) toaletní papír, kapesníky z papíru nebo celulózy, ubrousky z papíru nebo celulózy, ubrousky z celulózy nebo papíru na make-up, na obličej a na osušování, kuchyňské role z papíru nebo celulózy, kapesníky na obličej.

(730) **Essity Hygiene and Health Aktiebolag**, Mölndals bro 2, 405 03 Göteborg, SE

(740) Havlík Švorčík a partneři, advokátní a patentová kancelář, JUDr. Michal Havlík, advokát, Hálkova 1406/2, Praha 2, Nové Město, 12000

(210) **O-583400**
(220) 11.01.2023
(320) 11.01.2023
(511) 17, 36, 37
(540)



(593) Obrazová
(511) (17) těsnící, ucpávací a izolační materiály, zateplovací systémy spadající do třídy 17, střešní obvodové i základové izolace, foukané izolace polystyrénové, celulózy, keramické a čedičové, izolační a zateplovací výplně ve formě granulátů kamenné (minerální) vlny, granulátů skelné (minerální) vaty a celulózy vláken; (36) činnost realitní kanceláře, koupě, prodej, pronájem a oceňování nemovitostí, bytových a nebytových prostor, správa nemovitostí, developerská činnost v investiční výstavbě, zprostředkovatelská a obstaravatelská činnost v uvedených oblastech v rámci třídy 36; (37) provádění staveb všeho druhu včetně jejich změn,

udržovacích prací na nich a jejich odstraňování, konzultační činnost, odborná pomoc a autorský dozor ve stavebnictví, rekonstrukce, revitalizace a sanace střech, krovů, domů a bytů, zateplování a izolování domů, bytů a účelových objektů, zednictví, tesařství, pokrývačství.

(730) **Izolace Fuk s.r.o.**, Bělehradská 858/23, Praha 2, Vinohrady, 12000, CZ

(740) Ing. Michal Jupa, patentový zástupce, Na Baních 1385, Praha 5, Zbraslav, 15600

(210) **O-583442**

(220) 12.01.2023

(320) 12.01.2023

(511) 9, 35, 36, 37, 39, 40, 41, 42

(540)

SAKO

(592) Slovní

(511) (9) elektrická zařízení, a to fotovoltaické a solární panely a moduly na výrobu elektrického proudu, fotovoltaická a solární zařízení spadající do této třídy, včetně měničů proudu; (35) poradenství (odborné, obchodní), zpracování dat, marketing, kancelářské práce, kopírování nebo rozmnožování dokumentů a dokladů, obchodní administrativa, inzertní, reklamní a propagační činnost, poskytování pomoci při provozu obchodu, a to v oblasti energetiky, stavebnictví a recyklace odpadů, obchodní činnost a pomoc při řízení obchodní činnosti s elektrickou energií, odpadem, plynem a teplem, včetně nabízení elektrické energie, plynu a tepla k odběru (k prodeji), obchodní management a podnikové a obchodní poradenství a poskytování obchodních a podnikatelských informací, marketing, administrativní práce, zprostředkovatelská a obstaravatelská činnost v oblasti obchodu s energiemi a odpady; (36) pronájem a správa nemovitostí, oceňování a odhady nemovitostí, tvorba rozpočtů staveb, oceňování staveb, finanční služby, poradenské služby týkající se nemovitostí, zajišťování financování pro stavební projekty, dotační poradenství, vyřizování dotací, zpracování projektových žádostí, zpracování žádostí o dotace, služby týkající se zajišťování finančních prostředků z fondů EU a z národních zdrojů ve formě dotací, grantů a subvencí všeho druhu, finanční služby, finanční analýzy, finanční informace, související konzultační služby, služby peněžní, pojištění; (37) čištění odpadů a kanalizací, čištění ulic, čerpání a čištění septiků, úklidové služby v oblasti průmyslového čištění, služby týkající se údržby, úklidu a čištění, likvidace odpadu (úklidové služby), stavebnictví a demolice staveb, služby v oblasti stavebnictví, odstraňování suti z budov [stavební služby], provozování čerpacích stanic s pohonnými hmotami, odvoz odpadů (úklid), provádění inženýrských staveb, příprava a provádění staveb, výstavba, montáž, opravy a provoz energetických a odpadových děl, rozvodů a zařízení potřebných pro jejich provoz, opravy, údržba a rekonstrukce odpadových a teplotních zařízení, opravy, revize a zkoušky tlakových nádob, revize energetických a odpadových zařízení, instalace a opravy elektrických strojů a přístrojů a vodoměrů, opravy, montáž a úřední ověřování měřidel, opravy a údržby pozemních vozidel a jejich příslušenství, výstavba, instalace, údržba a opravy tepelných čerpadel, fotovoltaických a solárních zařízení, odstraňování poruch a závad tepelných čerpadel a fotovoltaických zařízení, servis a rekonstrukce tepelných čerpadel, fotovoltaických systémů a solárních zařízení, instalace bateriových systémů, poskytování stavebních informací; (39) likvidace (odvoz a přeprava) odpadu, sběr odpadu, skladování odpadu, služby týkající se sběru odpadu, pronájem nádob na skladování odpadu, manipulace s kontejnery, manipulace (přeprava) s odpadky, přeprava stavebních materiálů, přeprava nákladu, nákladní přeprava pozemními vozidly, pronájem automobilů, pronájem skladovacích kontejnerů, služby sběru a výkupu druhotných surovin, sběr komerčního odpadu; (40) likvidace odpadu, recyklace a zpracování odpadů, třídění odpadů a recyklovatelných materiálů, spalování odpadu, poradenství vztahující se k recyklaci odpadu, poradenství vztahující se k likvidaci odpadu, provoz sběren druhotných materiálů a odpadů v rámci této třídy, odborné třídění a přepracovávání kovového odpadu, zpracování a úprava materiálů - kovů, plastů, papíru, dřeva, skla, kůže, ekologická likvidace výrobků, rekultivace odpadových materiálů na dále využitelný výrobek, zpracování druhotných surovin, výroba energie (elektřiny, tepla, teplé vody, páry), zpracování substrátu; (41) organizování a pořádání školení, kurzů, seminářů, konferencí a hromadných akcí v oblasti energetiky a odpadů, zkoušení způsobilosti pracovníků pro vykonávání činnosti; (42) poradenství o ochraně životního prostředí, projektová činnost, studie technických projektů, konzultace v oblasti využívání a odstraňování odpadů a odpadků, projektová činnost ve výstavbě, včetně investiční, zvláště projektování tepelných sítí, správa sítí, projektování elektrických zařízení, poradenská činnost technická a v oblasti hospodárneho využívání energie.

(730) **SAKO Brno a.s.**, Jedovnická 4247/2, Brno, Židenice, 62800, CZ

(740) Ing. Pavel Nádvořník s.r.o., Klínová 620/1, Ostrava, Hulváky, 70900

(210) **O-583443**

(220) 12.01.2023

(320) 12.01.2023

(511) 9, 35, 36, 37, 39, 40, 41, 42

(540)

SAKO Brno

(592) Slovní

(511) (9) elektrická zařízení, a to fotovoltaické a solární panely a moduly na výrobu elektrického proudu, fotovoltaická a solární zařízení spadající do této třídy, včetně měničů proudu; (35) poradenství (odborné, obchodní), zpracování dat, marketing, kancelářské práce, kopírování nebo rozmnožování dokumentů a dokladů, obchodní administrativa, inzertní, reklamní a propagační činnost, poskytování pomoci při provozu obchodu, a to v oblasti energetiky, stavebnictví a recyklace odpadů, obchodní činnost a pomoc při řízení obchodní činnosti s elektrickou energií, odpadem, plynem a teplem, včetně nabízení elektrické energie, plynu a tepla k odběru (k prodeji), obchodní management a podnikové a obchodní poradenství a poskytování obchodních a podnikatelských informací, marketing, administrativní práce, zprostředkovatelská a obstaravatelská činnost v oblasti obchodu s energiemi a odpady; (36) pronájem a správa nemovitostí, oceňování a odhady nemovitostí, tvorba rozpočtů staveb, oceňování staveb, finanční služby, poradenské služby týkající se nemovitostí, zajišťování financování pro stavební projekty, dotační poradenství, vyřizování dotací, zpracování projektových žádostí, zpracování žádostí o dotace, služby týkající se zajišťování finančních prostředků z fondů EU a z národních zdrojů ve formě dotací, grantů a subvencí všeho druhu, finanční služby, finanční analýzy, finanční informace, související konzultační služby, služby peněžní, pojištění; (37) čištění odpadů a kanalizací, čištění ulic, čerpání a čištění septiků, úklidové služby v oblasti průmyslového čištění, služby týkající se údržby, úklidu a čištění, likvidace odpadu (úklidové služby), stavebnictví a demolice staveb, služby v oblasti stavebnictví, odstraňování suti z budov [stavební služby], provozování čerpacích stanic s pohonnými hmotami, odvoz odpadů (úklid), provádění inženýrských staveb, příprava a provádění staveb, výstavba, montáž, opravy a provoz energetických a odpadových děl, rozvodů a zařízení potřebných pro jejich provoz, opravy, údržba a rekonstrukce odpadových a teplotních zařízení, opravy, revize a zkoušky tlakových nádob, revize energetických a odpadových zařízení, instalace a opravy elektrických strojů a přístrojů a vodoměrů, opravy, montáž a úřední ověřování měřidel, opravy a údržby pozemních vozidel a jejich příslušenství, výstavba, instalace, údržba a opravy tepelných čerpadel, fotovoltaických a solárních zařízení, odstraňování poruch a závad tepelných čerpadel a fotovoltaických zařízení, servis a rekonstrukce tepelných čerpadel, fotovoltaických systémů a solárních zařízení, instalace bateriových systémů, poskytování stavebních informací; (39) likvidace (odvoz a přeprava) odpadu, sběr odpadu, skladování odpadu, služby týkající se sběru odpadu, pronájem nádob na skladování odpadu, manipulace s kontejnery, manipulace (přeprava) s odpadky, přeprava stavebních materiálů, přeprava nákladu, nákladní přeprava pozemními vozidly, pronájem automobilů, pronájem skladovacích kontejnerů, služby sběru a výkupu druhotných surovin, sběr komerčního odpadu; (40) likvidace odpadu, recyklace a zpracování odpadů, třídění odpadů a recyklovatelných materiálů, spalování odpadu, poradenství vztahující se k recyklaci odpadu, poradenství vztahující se k likvidaci odpadu, provoz sběren druhotných materiálů a odpadů v rámci této třídy, odborné třídění a přepracovávání kovového odpadu, zpracování a úprava materiálů - kovů, plastů, papíru, dřeva, skla, kůže, ekologická likvidace výrobků, rekultivace odpadových materiálů na dále využitelný výrobek, zpracování druhotných surovin, výroba energie (elektřiny, tepla, teplé vody, páry), zpracování substrátu; (41) organizování a pořádání školení, kurzů, seminářů, konferencí a hromadných akcí v oblasti energetiky a odpadů, zkoušení způsobilosti pracovníků pro vykonávání činnosti; (42) poradenství o ochraně životního prostředí, projektová činnost, studie technických projektů, konzultace v oblasti využívání a odstraňování odpadů a odpadků, projektová činnost ve výstavbě, včetně investiční, zvláště projektování tepelných sítí, správa sítí, projektování elektrických zařízení, poradenská činnost technická a v oblasti hospodárneho využívání energie.

(730) **SAKO Brno a.s.**, Jedovnická 4247/2, Brno, Židenice, 62800, CZ

(740) Ing. Pavel Nádvořník s.r.o., Klínová 620/1, Ostrava, Hulváky, 70900

(210) **O-583444**

(220) 12.01.2023

(320) 12.01.2023

(511) 9, 35, 36, 37, 39, 40, 41, 42

(540)

MOJESAKO.CZ

(592) Slovní

(511) (9) elektrická zařízení, a to fotovoltaické a solární panely a moduly na výrobu elektrického proudu, fotovoltaická a solární zařízení spadající do této třídy, včetně měničů proudu; (35) poradenství (odborné, obchodní), zpracování dat, marketing, kancelářské práce, kopírování nebo rozmnožování dokumentů a dokladů, obchodní administrativa, inzertní, reklamní a propagační činnost, poskytování pomoci při provozu obchodu, a to v oblasti energetiky, stavebnictví a recyklace odpadů, obchodní činnost a pomoc při řízení obchodní činnosti s elektrickou energií, odpadem, plynem a teplem, včetně nabízení elektrické energie, plynu a tepla k odběru (k prodeji), obchodní management a podnikové a obchodní poradenství a poskytování obchodních a podnikatelských informací, marketing, administrativní práce, zprostředkovatelská a obstaravatelská činnost v oblasti obchodu s energiemi a odpady; (36) pronájem a správa nemovitostí, oceňování a odhady nemovitostí, tvorba rozpočtů staveb, oceňování staveb, finanční služby, poradenské služby týkající se nemovitostí, zajišťování financování pro stavební projekty, dotační poradenství, vyřizování dotací, zpracování projektových žádostí, zpracování žádostí o dotace, služby týkající se zajišťování finančních prostředků z fondů EU a z národních zdrojů ve formě dotací, grantů a subvencí všeho druhu, finanční služby, finanční analýzy, finanční informace, související konzultační služby, služby peněžní, pojištění; (37) čištění odpadů a kanalizací, čištění ulic, čerpání a čištění septiků, úklidové služby v oblasti průmyslového čištění, služby týkající se údržby, úklidu a čištění, likvidace odpadu (úklidové služby), stavebnictví a demolice staveb, služby v oblasti stavebnictví, odstraňování suti z budov [stavební služby], provozování čerpacích stanic s pohonnými hmotami, odvoz odpadů (úklid), provádění inženýrských staveb, příprava a provádění staveb, výstavba, montáž, opravy a provoz energetických a odpadových děl, rozvodů a zařízení potřebných pro jejich provoz, opravy, údržba a rekonstrukce odpadových a teplotních zařízení, opravy, revize a zkoušky tlakových nádob, revize energetických a odpadových zařízení, instalace a opravy elektrických strojů a přístrojů a vodoměrů, opravy, montáž a úřední ověřování měřidel, opravy a údržby pozemních vozidel a jejich příslušenství, výstavba, instalace, údržba a opravy tepelných čerpadel, fotovoltaických a solárních zařízení, odstraňování poruch a závad tepelných čerpadel a fotovoltaických zařízení, servis a rekonstrukce tepelných čerpadel, fotovoltaických systémů a solárních zařízení, instalace bateriových systémů, poskytování stavebních informací; (39) likvidace (odvoz a přeprava) odpadu, sběr odpadu, skladování odpadu, služby týkající se sběru odpadu, pronájem nádob na skladování odpadu, manipulace s kontejnery, manipulace (přeprava) s odpadky, přeprava stavebních materiálů, přeprava nákladu, nákladní přeprava pozemními vozidly, pronájem automobilů, pronájem skladovacích kontejnerů, služby sběru a výkupu druhotných surovin, sběr komerčního odpadu; (40) likvidace odpadu, recyklace a zpracování odpadů, třídění odpadů a recyklovatelných materiálů, spalování odpadu, poradenství vztahující se k recyklaci odpadu, poradenství vztahující se k likvidaci odpadu, provoz sběren druhotných materiálů a odpadů v rámci této třídy, odborné třídění a přepracovávání kovového odpadu, zpracování a úprava materiálů - kovů, plastů, papíru, dřeva, skla, kůže, ekologická likvidace výrobků, reaktivace odpadových materiálů na dále využitelný výrobek, zpracování druhotných surovin, výroba energie (elektriny, tepla, teplé vody, páry), zpracování substrátu; (41) organizování a pořádání školení, kurzů, seminářů, konferencí a hromadných akcí v oblasti energetiky a odpadů, zkoušení způsobilosti pracovníků pro vykonávání činnosti; (42) poradenství o ochraně životního prostředí, projektová činnost, studie technických projektů, konzultace v oblasti využívání a odstraňování odpadů a odpadků, projektová činnost ve výstavbě, včetně investiční, zvláště projektování tepelných sítí, správa sítí, projektování elektrických zařízení, poradenská činnost technická a v oblasti hospodárného využívání energie.

(730) **SAKO Brno a.s.**, Jedovnická 4247/2, Brno, Židenice, 62800, CZ

(740) Ing. Pavel Nádvorník s.r.o., Klínová 620/1, Ostrava, Hulváky, 70900

(210) **O-583446**

(220) 12.01.2023

(320) 12.01.2023

(511) 9, 35, 36, 37, 39, 40, 41, 42

(540)

SAKO Brno SOLAR

(592) Slovní

(511) (9) elektrická zařízení, a to fotovoltaické a solární panely a moduly na výrobu elektrického proudu, fotovoltaická a solární zařízení spadající do této třídy, včetně měničů proudu; (35) poradenství (odborné, obchodní), zpracování dat, marketing, kancelářské práce, kopírování nebo rozmnožování dokumentů a dokladů, obchodní administrativa, inzertní, reklamní a propagační činnost, poskytování pomoci při provozu obchodu, a to v oblasti energetiky, stavebnictví a recyklace odpadů, obchodní činnost a pomoc při řízení obchodní činnosti s elektrickou energií, odpadem, plynem a teplem, včetně nabízení elektrické energie, plynu a tepla k odběru (k prodeji), obchodní management a podnikové a obchodní poradenství a poskytování obchodních a podnikatelských informací, marketing, administrativní práce, zprostředkovatelská a obstaravatelská činnost v oblasti obchodu s energiemi a odpady; (36) pronájem a správa nemovitostí, oceňování a odhady nemovitostí, tvorba rozpočtů staveb, oceňování staveb, finanční služby, poradenské služby týkající se nemovitostí, zajišťování financování pro stavební projekty, dotační poradenství, vyřizování dotací, zpracování projektových žádostí, zpracování žádostí o dotace, služby týkající se zajišťování finančních prostředků z fondů EU a z národních zdrojů ve formě dotací, grantů a subvencí všeho druhu, finanční služby, finanční analýzy, finanční informace, související konzultační služby, služby peněžní, pojištění; (37) čištění odpadů a kanalizací, čištění ulic, čerpání a čištění septiků, úklidové služby v oblasti průmyslového čištění, služby týkající se údržby, úklidu a čištění, likvidace odpadu (úklidové služby), stavebnictví a demolice staveb, služby v oblasti stavebnictví, odstraňování suti z budov [stavební služby], provozování čerpacích stanic s pohonnými hmotami, odvoz odpadů (úklid), provádění inženýrských staveb, příprava a provádění staveb, výstavba, montáž, opravy a provoz energetických a odpadových děl, rozvodů a zařízení potřebných pro jejich provoz, opravy, údržba a rekonstrukce odpadových a teplotních zařízení, opravy, revize a zkoušky tlakových nádob, revize energetických a odpadových zařízení, instalace a opravy elektrických strojů a přístrojů a vodoměrů, opravy, montáž a úřední ověřování měřidel, opravy a údržby pozemních vozidel a jejich příslušenství, výstavba, instalace, údržba a opravy tepelných čerpadel, fotovoltaických a solárních zařízení, odstraňování poruch a závad tepelných čerpadel a fotovoltaických zařízení, servis a rekonstrukce tepelných čerpadel, fotovoltaických systémů a solárních zařízení, instalace bateriových systémů, poskytování stavebních informací; (39) likvidace (odvoz a přeprava) odpadu, sběr odpadu, skladování odpadu, služby týkající se sběru odpadu, pronájem nádob na skladování odpadu, manipulace s kontejnery, manipulace (přeprava) s odpadky, přeprava stavebních materiálů, přeprava nákladu, nákladní přeprava pozemními vozidly, pronájem automobilů, pronájem skladovacích kontejnerů, služby sběru a výkupu druhotných surovin, sběr komerčního odpadu; (40) likvidace odpadu, recyklace a zpracování odpadů, třídění odpadů a recyklovatelných materiálů, spalování odpadu, poradenství vztahující se k recyklaci odpadu, poradenství vztahující se k likvidaci odpadu, provoz sběren druhotných materiálů a odpadů v rámci této třídy, odborné třídění a přepracovávání kovového odpadu, zpracování a úprava materiálů - kovů, plastů, papíru, dřeva, skla, kůže, ekologická likvidace výrobků, reaktivace odpadových materiálů na dále využitelný výrobek, zpracování druhotných surovin, výroba energie (elektriny, tepla, teplé vody, páry), zpracování substrátu; (41) organizování a pořádání školení, kurzů, seminářů, konferencí a hromadných akcí v oblasti energetiky a odpadů, zkoušení způsobilosti pracovníků pro vykonávání činnosti; (42) poradenství o ochraně životního prostředí, projektová činnost, studie technických projektů, konzultace v oblasti využívání a odstraňování odpadů a odpadků, projektová činnost ve výstavbě, včetně investiční, zvláště projektování tepelných sítí, správa sítí, projektování elektrických zařízení, poradenská činnost technická a v oblasti hospodárného využívání energie.

(730) **SAKO Brno SOLAR a.s.**, Jedovnická 4247/2, Brno, Židenice, 62800, CZ

(740) Ing. Pavel Nádvorník s.r.o., Klínová 620/1, Ostrava, Hulváky, 70900

(210) **O-583447**
(220) 12.01.2023
(320) 12.01.2023
(511) 9, 35, 36, 37, 39, 40, 41, 42
(540)



(593) Obrazová
(511) (9) elektrická zařízení, a to fotovoltaické a solární panely a moduly na výrobu elektrického proudu, fotovoltaická a solární zařízení spadající do této třídy, včetně měničů proudu; (35) poradenství (odborné, obchodní), zpracování dat, marketing, kancelářské práce, kopírování nebo rozmnožování dokumentů a dokladů, obchodní administrativa, inzertní, reklamní a propagační činnost, poskytování pomoci při provozu obchodu, a to v oblasti energetiky, stavebnictví a recyklace odpadů, obchodní činnost a pomoc při řízení obchodní činnosti s elektrickou energií, odpadem, plynem a teplem, včetně nabízení elektrické energie, plynu a tepla k odběru (k prodeji), obchodní management a podnikové a obchodní poradenství a poskytování obchodních a podnikatelských informací, marketing, administrativní práce, zprostředkovatelská a obstaravatelská činnost v oblasti obchodu s energiemi a odpady; (36) pronájem a správa nemovitostí, oceňování a odhady nemovitostí, tvorba rozpočtů staveb, oceňování staveb, stavebnictví a demolic staveb, služby týkající se nemovitostí, zajišťování financování pro stavební projekty, dotační poradenství, vyřizování dotací, zpracování projektových žádostí, zpracování žádostí o dotace, služby týkající se zajišťování finančních prostředků z fondů EU a z národních zdrojů ve formě dotací, grantů a subvencí všeho druhu, finanční služby, finanční analýzy, finanční informace, související konzultační služby, služby peněžní, pojištění; (37) čištění odpadů a kanalizací, čištění ulic, čerpání a čištění septiků, úklidové služby v oblasti průmyslového čištění, služby týkající se údržby, úklidu a čištění, likvidace odpadu (úklidové služby), stavebnictví a demolice staveb, služby v oblasti stavebnictví, odstraňování suti z budov [stavební služby], provozování čerpacích stanic s pohonnými hmotami, odvoz odpadů (úklid), provádění inženýrských staveb, příprava a provádění staveb, výstavba, montáž, opravy a provoz energetických a odpadových děl, rozvodů a zařízení potřebných pro jejich provoz, opravy, údržba a rekonstrukce odpadových a teplotních zařízení, opravy, revize a zkoušky tlakových nádob, revize energetických a odpadových zařízení, instalace a opravy elektrických strojů a přístrojů a vodoměrů, opravy, montáž a úřední ověřování měřidel, opravy a údržby pozemních vozidel a jejich příslušenství, výstavba, instalace, údržba a opravy tepelných čerpadel, fotovoltaických a solárních zařízení, odstraňování poruch a závad tepelných čerpadel a fotovoltaických zařízení, servis a rekonstrukce tepelných čerpadel, fotovoltaických systémů a solárních zařízení, instalace bateriových systémů, poskytování stavebních informací; (39) likvidace (odvoz a přeprava) odpadu, sběr odpadu, skladování odpadu, služby týkající se sběru odpadu, pronájem nádob na skladování odpadu, manipulace s kontejnery, manipulace (přeprava) s odpadky, přeprava stavebních materiálů, přeprava nákladu, nákladní přeprava pozemními vozidly, pronájem automobilů, pronájem skladovacích kontejnerů, služby sběru a výkupu druhotných surovin, sběr komerčního odpadu; (40) likvidace odpadu, recyklace a zpracování odpadů, třídění odpadů a recyklovatelných materiálů, spalování odpadu, poradenství vztahující se k recyklaci odpadu, poradenství vztahující se k likvidaci odpadu, provoz sběren druhotných materiálů a odpadů v rámci této třídy, odborné třídění a přepracovávání kovového odpadu, zpracování a úprava materiálů - kovů, plastů, papíru, dřeva, skla, kůže, ekologická likvidace výrobků, rekultivace odpadových materiálů na dále využitelný výrobek, zpracování druhotných surovin,

výroba energie (elektřiny, tepla, teplé vody, páry), zpracování substrátů; (41) organizování a pořádání školení, kurzů, seminářů, konferencí a hromadných akcí v oblasti energetiky a odpadů, zkoušení způsobilosti pracovníků pro vykonávání činnosti; (42) poradenství o ochraně životního prostředí, projektová činnost, studie technických projektů, konzultace v oblasti využívání a odstraňování odpadů a odpadků, projektová činnost ve výstavbě, včetně investiční, zvláště projektování tepelných sítí, správa sítí, projektování elektrických zařízení, poradenská činnost technická a v oblasti hospodárneho využívání energie.

(591) Barevná
(730) **SAKO Brno SOLAR a.s.**, Jedovnická 4247/2, Brno, Židenice, 62800, CZ
(740) Ing. Pavel Nádvorník s.r.o., Klínová 620/1, Ostrava, Hulváky, 70900

(210) **O-583448**
(220) 12.01.2023
(320) 12.01.2023
(511) 16, 35, 41
(540)

DIGIRAMA

(592) Slovní
(511) (16) tiskoviny, knihy, letáky, plakáty, kalendáře, fotografie, karty; (35) reklamní, inzertní a propagační činnost, vydavatelství; (41) kulturní, zábavné a sportovní aktivity, pořádání soutěží.
(730) **DIGIRAMA s.r.o.**, Dusíkova 793/1, Brno, Lesná, 63800, CZ
(740) PROPATENT, Ing. Vlasta Sedláčková, patentový zástupce, Pod Pekařkou 107/1, Praha 4, Podolí, 14700

(210) **O-583450**
(220) 12.01.2023
(320) 12.01.2023
(511) 41, 43, 44
(540)

Po. spolu resort

(592) Slovní
(511) (41) služby týkající se dětského dobrodružného hřiště, služby v oblasti vzdělávání, zábavy a sportu, kontaktní zoologické zahrady, provozování zábavních parků, služby zábavních parků, služby týkající se dobrodružných hřišť, služby plaveckých bazénů a aquaparků, zábavní a tematické parky, poutě, zoo a muzea, provozování bazénů; (43) hotelové služby, dočasné ubytování, hotely, ubytovny a penziony, prázdninové a turistické ubytování, služby hotelových rekreačních středisek, poskytování jídla a nápojů, restaurace (služby), kavárna, bary, bufetové služby, catering (poskytování jídla a nápojů), firemní akce (poskytování jídel a nápojů), pivnice, podávání alkoholických nápojů, podávání jídel a nápojů, podávání jídel a nápojů hostům v restauracích, podávání stravování a nápojů v restauracích a barech, pohostinství (služby), pořádání banketů, pořádání svatebních recepcí (potraviny a nápoje), příprava a poskytování stravování a nápojů pro okamžitou spotřebu, příprava jídel; (44) zdravotní lázeňské služby pro zdraví a wellness těla a ducha, služby péče o hygienu a krásu, aplikace kosmetických výrobků na tělo, aplikace kosmetických výrobků na obličej, hygienická a kosmetická péče, hygienická péče o lidské jedince, infrasauna [služby], konzultační služby týkající se kosmetické péče, kosmetické ošetření obličej, kosmetické služby péče o tělo, kosmetické služby péče o obličej, manikúra, lázně, péče o nehty (služby), péče o vlasy, pedikúra, poskytování veřejných lázní, poskytování služeb sauny, poskytování informací o veřejných lázních, poskytování informací o kráse.
(730) **KarmaKafe s.r.o.**, U průhonu 1156/9, Praha 7, Holešovice, 76001, CZ
(740) Vlčková a partneři, advokátní kancelář s.r.o., Mgr. Daniela Vlčková, Jana Masaryka 252/6, Praha 2, Vinohrady, 12000

(210) **O-583454**
(220) 13.01.2023
(320) 13.01.2023
(511) 25, 40, 42
(540)

ERIN
KARLOVY VARY

(593) Obrazová
(511) (25) oděvy; (40) stříhová služba, zpracování modelových návrhů, výroba oděvů (zakázková výroba); (42) oděvní návrhářství, informace z oblasti módního návrhářství.
(730) **Tomandlová Kristina**, Česká 176, Karlovy Vary, Tašovice, 36018, CZ

(210) **O-583491**
(220) 17.01.2023
(320) 17.01.2023
(511) 35, 41, 43
(540)

RADLICKÁ KULTURNÍ SPORTOVNA

(592) Slovní
(511) (35) obchodní management, poradenství v oblasti řízení a organizace podniku, administrativní činnosti, reklamní a marketingová činnost, reklama online, marketing online, průzkumy trhu, inzerce, činnost organizačních, ekonomických a podnikatelských poradců, organizování a pořádání reklamních a prodejních akcí, mediální zastoupení (public relations), reklamní materiály (šíření), automatizované i ruční zpracování obchodních dat, obchodní zastoupení jiných podnikatelských subjektů, kopírování dokumentů, maloobchodní a elektronický prodej potravin a nápojů, dárků, tiskovin, učebních pomůcek, oděvů a obuvi, reklamních nebo upomínkových předmětů, sportovních potřeb, potřeb pro domácnost, audiovizuálních záznamů, fotografií, obrazů a jiných uměleckých předmětů; (41) zábavní činnosti, společenské a kulturní činnosti, sportovní činnost, trenérské činnosti, sportovní výuka, vzdělávací činnosti, školicí služby, pořádání kurzů a školení, lektorská činnost, výchovná činnost, výchova dětí a mládeže, kurzy přípravy potravin, organizování a pořádání zábavních, společenských, kulturních, vzdělávacích a sportovních akcí, provoz zábavních, společenských, kulturních, vzdělávacích a sportovních zařízení, kulturní kluby, vzdělávací kluby, sportovní kluby, vydavatelská a nakladatelská činnost, elektronické publikování, audiovizuální produkce, umělecká produkce, půjčování knih, hudby a filmů, hudební a filmová produkce, fotografování, umělecké výstavy, výroba zábavních, vzdělávacích, výchovných, kulturních, společenských a sportovních pořadů, poskytování informací v oblasti zábavy, vzdělávání, kultury a sportu; (43) hostinské služby, provoz restauračních zařízení - kaváren, barů, restaurantů, cukráren, provoz podniků rychlého občerstvení a stravování, zajištění stravování-catering, služby baristů, ubytovací služby, zprostředkování v oblasti hostinských nebo ubytovacích služeb, poradenství a poskytování informací v oblasti stravování a ubytování.
(730) **Dudes & Barbies s.r.o.**, Tusarova 791/31, Praha 7, Holešovice, 17000, CZ
(740) Ing. Jarmila Javoříková, patentový zástupce, Slunečná 4566, Zlín, 76005

(210) **O-583507**
(220) 18.01.2023
(320) 18.01.2023
(511) 5, 29, 30
(540)

BEWITELLA

(592) Slovní
(511) (5) potravinové doplňky všeho druhu uvedené v této třídě, proteinové doplňky stravy, vitamíny, minerály a stopové prvky pro výživu organismu, doplňky stravy obohacené vitamíny, minerály nebo stopovými prvky, potravinové doplňky pro posílení imunity organismu a zlepšení zdraví, doplňky stravy pro fyzicky aktivní osoby, sportovce a rekonvalescenty, nutriční a dietetické léčivé doplňky stravy, léčivé potraviny pro zvláštní výživu; (29) mléko, mléčné výrobky, sušené mléko, vejce, vaječné výrobky, ořechy zpracované, semena zpracovaná, potraviny ze zpracovaných ořechů a semen, kakaové boby zpracované, pomazánky a krémy z kakaových bobů (potraviny), jedlé oleje a tuky, kokosové mléko, máslo a tuk, lněný olej, sója zpracovaná, výrobky ze sóji, ovoce zpracované, zelenina zpracovaná, hotová jídla z výše uvedených potravin v rámci této třídy; (30) kakao, čokoláda, kakaové a čokoládové výrobky spadající do této třídy, pomazánky a krémy kakaové nebo čokoládové (potraviny), kakaové a čokoládové nápoje, cukr, cukrovinky, cukrářské výrobky, med, medové výrobky, káva, kávové výrobky, kávové nápoje, čaj, rýže, rýžové výrobky, potraviny z obilnin, cereálie pro osobní konzumaci, mouka, těsto, pečivo, kukuřice zpracovaná, kukuřičné výrobky, sladidla přírodní, potravinářská aromata, ochucovadla, příchutě do potravin a nápojů v rámci této třídy, hotová jídla z výše uvedených potravin v rámci této třídy.
(730) **BEWIT FRANCHISE, s.r.o.**, Michalská 2030, Ostrava, Slezská Ostrava, 71000, CZ
(740) Ing. Jarmila Javoříková, patentový zástupce, Slunečná 4566, Zlín, 76005

(210) **O-583536**
(220) 19.01.2023
(320) 19.01.2023
(511) 3, 5, 32
(540)

TRIFOLAC

(592) Slovní
(511) (3) kosmetické přípravky, parfumerie, přípravky pro osobní hygienu, přípravky pro péči o pleť, kosmetické vody, neléčivé přípravky na péči o tělo, bylinné výtažky pro kosmetické účely, fytkosmetické přípravky, kosmetické krémy a vody, denní krémy, hydratační přípravky, kosmetické masky, masti a krémy neléčivé; (5) doplňky výživy, probiotické doplňky stravy, léčivé čaje, léčivé nápoje, potravinové doplňky pro lékařské účely, potravinové doplňky s kosmetickým účinkem, výživové doplňky, výživové přípravky pro léčebné a lékařské účely, farmaka, humánní léčiva, potravinové doplňky a dietetické přípravky, farmaceutické přípravky a přírodní léčiva, doplňky stravy pro neléčebné účely, doplňky stravy pro léčebné účely, masti a krémy léčivé, vitaminové a minerální doplňky; (32) minerální vody, šumivé nápoje a jiné nápoje nealkoholické, nápoje a šťávy ovocné, sirupy a jiné přípravky k zhotovování nápojů, nealkoholické nápoje obohacené vitamíny a minerálními solemi, energetické nápoje (k jiným než lékařským účelům), nápoje iontové.
(730) **Onapharm, s.r.o.**, Perlitová 1799/10, Praha 4, Krč, 14000, CZ
(740) Dana Lukajová, patentová zástupkyně, Voršilská 130/10, Praha 1, Nové Město, 11000

(210) **O-583541**
(220) 20.01.2023
(320) 20.01.2023
(511) 5, 29, 32
(540)



(593) Obrazová

(511) (5) výrobky a přípravky farmaceutické, výrobky dietetické k lékařským účelům, potraviny pro lékařské účely pro děti a dospělé, dietetické potravinářské výrobky a nápoje pro léčebné účely, určené k ochraně kloubů, vazivového aparátu, kůže, vlasů a jiných částí pohybového aparátu a lidského organismu, dietetické potraviny s kloubní bílkovinou pro lékařské použití, nápoje dietetického charakteru pro léčebné účely, přípravky pro humánní a veterinární aplikaci pro léčebné účely, bylinné výrobky pro léčebné účely, léčivé nápoje, želatinové výrobky pro lékařské účely, výrobky veterinární, výživové a doplňkové krmivo s léčebnými účinky pro zvířata, léčivé dietetické přípravky pro ochranu kloubů, kůže, pohybového aparátu zvířat, přípravky pro přípravu nealkoholických léčivých nápojů obsahujících dietetické, výživové, posilující a podpůrné doplňky, léčivé přípravky pro podporu zdraví imunitního systému a dýchacích cest; (29) želatinové potravinářské přípravky ve formě prášku; (32) nealkoholické želatinové nápoje.

(730) **ORLING s.r.o.**, Na Bělisku 1352, Ústí nad Orlicí, 56201, CZ
(740) **PŘÍKRYL & BURDOVÁ** – patentová a známková kancelář, Mgr. Alena Burdová, Holešovská 1389, Hulín, 76824

(210) **O-583542**
(220) 20.01.2023
(320) 20.01.2023
(511) 5, 29, 32
(540)



(593) Obrazová

(511) (5) výrobky a přípravky farmaceutické, výrobky dietetické k lékařským účelům, potraviny pro lékařské účely pro děti a dospělé, dietetické potravinářské výrobky a nápoje pro léčebné účely, určené k ochraně kloubů,

vazivového aparátu, kůže, vlasů a jiných částí pohybového aparátu a lidského organismu, dietetické potraviny s kloubní bílkovinou pro lékařské použití, nápoje dietetického charakteru pro léčebné účely, přípravky pro humánní a veterinární aplikaci pro léčebné účely, bylinné výrobky pro léčebné účely, léčivé nápoje, želatinové výrobky pro lékařské účely, výrobky veterinární, výživové a doplňkové krmivo s léčebnými účinky pro zvířata, léčivé dietetické přípravky pro ochranu kloubů, kůže, pohybového aparátu zvířat, přípravky pro přípravu nealkoholických léčivých nápojů obsahujících dietetické, výživové, posilující a podpůrné doplňky, léčivé přípravky pro podporu zdraví imunitního systému a dýchacích cest; (29) želatinové potravinářské přípravky ve formě prášku; (32) nealkoholické želatinové nápoje.

(730) **ORLING s.r.o.**, Na Bělisku 1352, Ústí nad Orlicí, 56201, CZ
(740) **PŘÍKRYL & BURDOVÁ** – patentová a známková kancelář, Mgr. Alena Burdová, Holešovská 1389, Hulín, 76824

(210) **O-583584**
(220) 24.01.2023
(320) 24.01.2023
(511) 25, 35, 39, 41
(540)

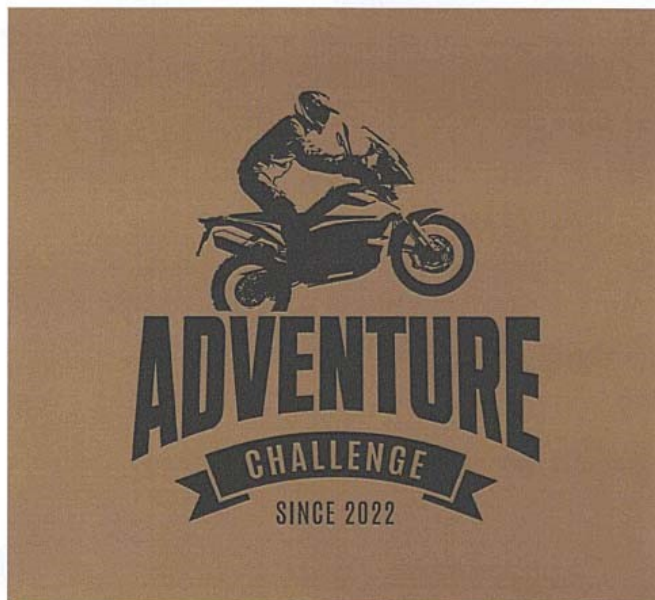

(593) Obrazová

(511) (25) nákrčníky, oděvy, pokrývky hlavy, spodní prádlo, šátky na hlavu, trička, sportovní dresy; (35) propagace výrobků a služeb prostřednictvím sponzorování sportovních akcí, propagace, reklama, šíření reklamních materiálů, pořádání veletrhů, marketing, předvádění zboží, reklamní činnost v oblasti dopravy a autoškoly; (39) doprava, pronájem vozidel, pořádání zájezdů, pronájem vozidel; (41) akademie (vzdělávání), koučink, pořádání a moderování zábavních akcí, pořádání a vedení workshopů, pořádání sportovních soutěží, poskytování uživatelských hodnocení pro zábavní nebo kulturní účely, předávání know-how (odborné vzdělávání), služby osobního trenéra, kondiční trénink, školení, zábava.

(591) Barevná
(730) **Wimmer Vladimír**, Železná 485/4, Praha 1, Staré Město, 11000, CZ

(210) **O-583600**
(220) 25.01.2023
(320) 25.01.2023
(511) 19
(540)

TRIVIO

(592) Slovní

(511) (19) betonové ploty, plotové tvárnice, cementové zboží a umělý kámen, dlaždice, betonové obrubníky, betonové dlažební sestavy, dlažební kostky a kameny, mostní betonové konstrukce, vozovkové dělicí a odvodňovací stavební betonové prvky, kameninové a cementové roury, keramické stavební prvky.

(730) **BEST, a.s.**, č. p. 148, Rybnice, 33151, CZ
(740) Mgr. Ing. Marek Němec, advokát, Nádražní 106, Sedlčany, 26401

(210) **O-583601**
(220) 25.01.2023
(320) 25.01.2023
(511) 19
(540)

KOMBINO

(592) Slovní
(511) (19) betonové ploty, plotové tvárnice, cementové zboží a umělý kámen, dlaždice, betonové obrubníky, betonové dlažební sestavy, dlažební kostky a kameny, mostní betonové konstrukce, vozovkové dělicí a odvodňovací stavební betonové prvky, kameninové a cementové roury, keramické stavební prvky.

(730) **BEST, a.s.**, č. p. 148, Rybnice, 33151, CZ
(740) Mgr. Ing. Marek Němec, advokát, Nádražní 106, Sedlčany, 26401

(210) **O-583602**
(220) 25.01.2023
(320) 25.01.2023
(511) 9, 35, 37, 38, 42
(540)



(593) Obrazová
(511) (9) elektronické ovládací systémy, automatické kontrolní přístroje, přístroje na bezdrátovou komunikaci, komunikační rozbočovače, počítačový software na zpracování komunikací, komunikační sítě, jednotky komunikačního rozhraní, komunikační servery (počítačový hardware), počítačový komunikační software, komunikační ovladače, mobilní komunikační terminály, přístroje a systémy pro řízení průmyslových procesů, domácích procesů, topení, činnosti světel, žaluzií a elektrického proudu, přístroje domácí automatizace, přístroje a nástroje pro vedení, přepínání, přeměnu, akumulaci, regulaci nebo řízení elektrického proudu, nahrávací přístroje, nahraný obsah (počítačové programy, data a informace), databáze, elektrické spojky, svorky, konektory, materiály na elektrické vedení (dráty a kabely), rozvodné panely na elektřinu, rozvodné panely (elektrické), rozvodné skříně, skříňové rozvaděče (elektrina), zařízení pro automatizaci domácností; (35) maloobchodní a velkoobchodní prodej elektronických ovládacích systémů, automatických kontrolních přístrojů, přístrojů na bezdrátovou komunikaci, komunikačních rozbočovačů, počítačového softwaru na zpracování komunikací, komunikačních sítí, jednotek komunikačního rozhraní, komunikačních serverů (počítačový hardware), počítačového komunikačního softwaru, komunikačních ovladačů, mobilních komunikačních terminálů, přístrojů a systémů pro řízení průmyslových procesů, domácích procesů, topení, činnosti světel, žaluzií a elektrického proudu, přístrojů domácí automatizace, přístrojů a nástrojů pro vedení, přepínání, přeměnu, akumulaci, regulaci nebo řízení elektrického proudu, nahrávacích přístrojů; (37) opravy v oboru domovní techniky, instalační služby v oboru domovní techniky, stavebnictví, poradenství pro instalaci a údržbu telekomunikačního vybavení, poradenství pro instalaci a údržbu domovní techniky; (38) spoje (komunikace), poskytování elektronických

komunikačních linek, služby v oblasti digitální komunikace, služby v oblasti bezdrátové komunikace, radiotelegrafické komunikační služby, pronájem komunikačních systémů, pronájem komunikačních zařízení, poradenství v oblasti elektronické komunikace, služby šíření informací prostřednictvím internetu; (42) průmyslový design, tvorba počítačového softwaru, tvorba, aktualizace a adaptace počítačových programů, tvorba počítačových systémů, služby v oblasti integrace počítačových systémů, vývoj, aktualizace a údržba softwaru a databázových systémů, obnova počítačových dat (regenerace), systémové analýzy (počítačové), pronájem softwaru, pronájem počítačů, pronájem webových serverů, počítačové poradenství, technické poradenství, poradenství v oblasti počítačů, počítačový hardware (poradenské služby), převod dat nebo dokumentů z fyzických nosičů na elektronické nosiče.

(591) Barevná
(730) **REDLOX technologies s.r.o.**, nám. Míru 559, Třinec, Staré Město, 73961, CZ
(740) Jindyne s.r.o., U Statku 77, Mnichovo Hradiště, Hněvousice, 29501

(210) **O-583605**
(220) 25.01.2023
(320) 25.01.2023
(511) 34
(540)



(593) Obrazová
(511) (34) cigarety, tabák surový nebo zpracovaný, tabák k vlastnímu ubalení, dýmkový tabák, tabákové výrobky, náhražky tabáku (nikoli pro lékařské účely), doutníky, doutníčky, zapalovače cigaret pro kuřáky, zapalovače doutníků pro kuřáky, zápalky, kuřácké potřeby, cigaretový papír, cigaretové dutinky, cigaretové filtry, kapesní strojky na balení cigaret, ruční plničky dutinek, elektronické cigarety, kapaliny pro elektronické cigarety, tabákové výrobky pro účely zahřívání.
(730) **House of Prince A/S**, Bemstorffsgade 50, Copenhagen V 1557, DK
(740) Baker & McKenzie s.r.o., advokátní kancelář, JUDr. Jirí Čermák, advokát, Klimentská 1216/46, Praha 1, Nové Město, 11000

(210) **O-583606**
(220) 25.01.2023
(320) 25.01.2023
(511) 16, 32, 33
(540)

BLATNICKÝ RYTÍŘ

(592) Slovní
(511) (16) časopisy, tiskoviny, periodika, knihy, knihařské výrobky, fotografie, pohlednice, plakáty, papírnické zboží, etikety z papíru, obaly z papíru a z plastů, papírové a plastové obaly a přebaly na víno a lihoviny spadající do této třídy, štítky na láhve - viněty (s výjimkou textilních), 3D obtisky k použití na jakémkoliv povrchu; (32) nealkoholické nápoje, nápoje na vinné bázi hroznového a ovocného moštu, sirupy na bázi ovoce; (33) alkoholické nápoje (s výjimkou piva), vína, lihoviny, míchané alkoholické nápoje.
(730) **Soviš Dušan**, č. p. 740, Blatnice pod Svatým Antonínkem, 69671, CZ
(740) Ing. Zdeněk Kučera, Dlouhá 207, Slušovice, 76315

(210) **O-583626**
(220) 26.01.2023
(320) 26.01.2023
(511) 9, 16, 35, 38, 41
(540)

FM FORUM
MEDIA

- (593) Obrazová
(511) (9) záznamy, data, databáze a jiné informační produkty na nosičích dat a v elektronických datových, informačních telekomunikačních sítích všeho druhu, spadajících do třídy 9, zejména pak elektronické časopisy, elektronická periodika a knihy v elektronické podobě, multimediální aplikace, multimediální informační katalogy, internetové časopisy, elektronické, zejména internetové soubory informací; (16) tiskoviny, časopisy, periodika, knihy, plakáty, fotografie, nástěnné kalendáře, obrazové reprodukce, drobné papírové výrobky, a to obtisky, omalovánky a vystřihovánky, obalové materiály z papíru nebo plastu, katalogy; (35) inzertní, reklamní a propagační činnost prostřednictvím jakéhokoliv media, reklama plakátová (služby), venkovní reklama (služby), vylepování plakátů, rozšiřování reklamních nebo inzertních materiálů, příprava inzertních sloupků, rozšiřování reklamních materiálů zákazníkům, rozšiřování vzorků (zboží), marketingové studie, obchodní nebo podnikatelský průzkum, obchodní nebo podnikatelské informace, průzkum veřejného mínění, pronájem reklamních ploch, zpracování textů, systemizace informací do počítačových databází, reklama on-line v počítačové síti, on-line inzerce, pomoc při řízení obchodní činnosti, marketing, průzkum a analýza trhu, organizování a zajištění výstav a veletrhů ke komerčním a obchodním účelům, reprografické práce, odborné obchodní poradenství, služby uměleckých agentur (obchodní management výkonných umělců), šíření a přenos inzerce a reklamy všech druhů prostřednictvím informačních, telekomunikačních a počítačových sítí včetně internetu a sítí mobilních telefonů; (38) šíření zpráv, informací, tiskovin, časopisů, periodik a knih v elektronické podobě, poskytování komunikačních a diskusních služeb na internetu a na síti mobilních telefonů, poskytování přístupu k on-line službám, poskytování přístupu k webovým portálům, zprostředkovatelské služby v telekomunikačních službách a v šíření informací; (41) nakladatelské a vydavatelské služby periodických a neperiodických publikací v elektronické i tištěné podobě, zejména vydávání elektronických odborných, zpravodajských a vzdělávacích časopisů a knih.
(730) **Forum Media, s.r.o.**, Františka Křížka 362/1, Praha 7, Holešovice, 17000, CZ
(740) JUDr. Aleš Zábrš, advokát, Na Beránce 57/2, Praha 6, Dejvice, 16000

(210) **O-583627**
(220) 26.01.2023
(320) 26.01.2023
(511) 9, 16, 35, 38, 41
(540)

MAM
MARKETING
& MEDIA

- (593) Obrazová
(511) (9) záznamy, data, databáze a jiné informační produkty na nosičích dat a v elektronických datových, informačních telekomunikačních sítích všeho druhu, spadajících do třídy 9, zejména pak elektronické časopisy, elektronická periodika a knihy v elektronické podobě, multimediální aplikace, multimediální informační katalogy, internetové časopisy, elektronické, zejména internetové soubory informací; (16) tiskoviny, časopisy, periodika, knihy, plakáty, fotografie, nástěnné kalendáře, obrazové reprodukce, drobné papírové výrobky, a to obtisky, omalovánky a vystřihovánky, obalové materiály z papíru nebo plastu, katalogy; (35) inzertní, reklamní a propagační činnost prostřednictvím jakéhokoliv media, reklama plakátová (služby), venkovní reklama (služby), vylepování plakátů, rozšiřování reklamních nebo inzertních materiálů, příprava inzertních sloupků, rozšiřování reklamních materiálů zákazníkům, rozšiřování vzorků (zboží), marketingové studie, obchodní nebo podnikatelský průzkum, obchodní nebo podnikatelské informace, průzkum veřejného mínění, pronájem reklamních ploch, zpracování textů, systemizace informací do počítačových databází, reklama on-line v počítačové síti, on-line inzerce, pomoc při řízení obchodní činnosti, marketing, průzkum a analýza trhu, organizování a zajištění výstav a veletrhů ke komerčním a obchodním účelům, reprografické práce, odborné obchodní poradenství, služby uměleckých agentur (obchodní management výkonných umělců), šíření a přenos inzerce a reklamy všech druhů prostřednictvím informačních, telekomunikačních a počítačových sítí včetně internetu a sítí mobilních telefonů; (38) šíření zpráv, informací, tiskovin, časopisů, periodik a knih v elektronické podobě, poskytování komunikačních a diskusních služeb na internetu a na síti mobilních telefonů, poskytování přístupu k on-line službám, poskytování přístupu k webovým portálům, zprostředkovatelské služby v telekomunikačních službách a v šíření informací; (41) nakladatelské a vydavatelské služby periodických a neperiodických publikací v elektronické i tištěné podobě, zejména vydávání elektronických odborných, zpravodajských a vzdělávacích časopisů a knih.
(730) **Forum Media, s.r.o.**, Františka Křížka 362/1, Praha 7, Holešovice, 17000, CZ
(740) JUDr. Aleš Zábrš, advokát, Na Beránce 57/2, Praha 6, Dejvice, 16000

(210) **O-583630**
(220) 26.01.2023
(320) 26.01.2023
(511) 41, 43
(540)



- (593) Obrazová
(511) (41) služby v oblasti živých vystoupení, pořádání, vedení a organizování koncertů, příprava a pořádání hudebních koncertů, konzultační a informační služby vztahující se k pořádání, vedení a organizování koncertů, uvádění produkcí nenáročných zábav, agentury zajišťující rezervaci zábavy, organizování zábavy na svatebních oslavách, organizování akcí pro účely zábavy, organizování zábavy na narozeninových oslavách, služby v oblasti živé hudební zábavy, služby v oblasti zábavy pro děti, služby společenských klubů pro účely zábavy, služby týkající se zábavy v oblasti jazzové hudby, produkce představení živé zábavy, diskžokejové pro oslavy a speciální akce, živá hudba, hudební a pěvecká vystoupení, hudební jevištní představení zajišťovaná v místech konání vystoupení, hudební představení, organizace živých představení, organizování a prezentace živých vystoupení, organizování hudební zábavy, organizování koncertů populární hudby, organizování živých hudebních vystoupení, uvádění koncertů, poskytování živé zábavy, produkce hudebních koncertů, produkce zábavních představení se zpěváky, produkce živých představení, realizace živých vánočních hudebních představení, realizace živých vystoupení, služby v oblasti hudebních festivalů, služby v oblasti zajišťování živých vystoupení hudebních skupin, taneční, hudební a dramatická vystoupení, umělecké vedení hudebních vystoupení, uvádění hudebních koncertů, uvádění hudebních představení, uvádění koncertů, uvádění živých vystoupení hudební skupiny, uvádění živých zábavních akcí; (43) catering (poskytování jídla a nápojů), organizace cateringu na narozeninových oslavách, zajišťování hromadného stravování (catering), poskytování jídla a nápojů, cateringové služby zaměřené na zásobování jídlem, bufety rychlého občerstvení, catering - jídlo a nápoje pro instituce, catering - jídlo a nápoje pro bankety, bufety, barmanské služby, bary, gastronomické služby, klubové služby (poskytování jídla a nápojů), modelování potravin, podávání jídel a nápojů, podávání alkoholických nápojů, pořádání banketů, pořádání svatebních recepcí (potraviny a nápoje), příprava a poskytování stravování a nápojů pro okamžitou spotřebu, příprava jídel, příprava pokrmů, služby dodávání jídel k okamžité spotřebě, stravovací služby pro konferenční centra, stravovací služby pro společenské a konferenční sály a salonky, zajišťování stravování a nápojů pro konferenční prostory, zásobování potravinami v podnicích rychlého občerstvení.
- (730) **Jedee s.r.o.**, Příční 118/10, Brno, Zábřovice, 60200, CZ

(210) **O-583632**
(220) 26.01.2023
(320) 26.01.2023
(511) 5, 18, 22, 24, 30, 35, 39, 43, 44
(540)



- (593) Obrazová
(511) (5) farmaceutické, léčebné přípravky, hygienické přípravky pro zdravotnické účely, dietetické potraviny a přípravky upravené pro léčebné účely, šampóny, mýdla, lotiony a prostředky ústní hygieny, vše s léčivými přísadami, potravinové doplňky určené jako doplňky běžné stravy nebo s příznivými účinky na zdraví, potravinové náhražky a dietetické potraviny a nápoje upravené pro léčebné účely; (18) kůže a imitace kůže, zvířecí kůže a usně, zavazadla a tašky, cestovní tašky, deštníky a slunečníky, vycházkové hole; (22) stany a plachty, markýzy z textilních a syntetických materiálů; (24) bytový textil; (30) káva, čaj, kakao, náhražky kávy, zmrzliny, sorbety a jiné produkty určené ke konzumaci v mraženém stavu, obilné výrobky určené k lidské výživě, pekařské výrobky, jemné pečivo, chléb, koláče, zákusky, trvanlivé pečivo sladké i slané, čokoládové a nečokoládové, sušenky, vafle, tyčinky, piškoty, perníky, suchary, cukrářské výrobky, oplatky, lázeňské oplatky, mimi lázeňské oplatky, trojhránkové oplatky, náplně, krémy a polevy, cukrovinky, med, cereální výrobky; (35) akviziční, marketingová, propagační, reklamní a inzertní činnost, poskytování obchodních informací, distribuce zboží k reklamním účelům; (39) taxislužba; (43) hotelové služby, penziony, jídelny, kavárny, motely, pronajímání jednacích místností, provoz hotelového zařízení; (44) lázeňské služby, lázně, kliniky nebo sanatoria (soukromé), lékařské služby, masáže, sanatoria, zotavovny, služby solární, služby saunové, salóny krásy, telemedicínské služby, vše v rámci této třídy.
- (591) Barevná
(730) **LÁZNĚ LIBVERDA, a.s.**, č. p. 82, Lázně Libverda, 46362, CZ

(210) **O-583637**
(220) 26.01.2023
(320) 26.01.2023
(511) 5
(540)

GastroMed

- (592) Slovní
(511) (5) potravní doplňky a dietetické přípravky, farmaceutické přípravky a přírodní léčiva, potravinové doplňky obsahující vitaminy, bylinné doplňky, probiotické doplňky, probiotické přípravky pro léčebné účely k zachování přirozené rovnováhy flóry v trávicím systému, prebiotické doplňky, digestiva (prostředky ke zlepšení trávení), farmaceutické přípravky pro léčbu gastrointestinálních poruch.
- (730) **PQ PARTNERS LIMITED**, Athinon 5, Nicosia, CY
(740) JUDr. Tomáš Vymazal, advokát, Wellnerova 1322/3c, Olomouc, Nová Ulice, 77900

(210) **O-583638**
(220) 26.01.2023
(320) 26.01.2023
(511) 5
(540)

NEOBabiotics

(592) Slovní
(511) (5) potravní doplňky a dietetické přípravky, farmaceutické přípravky a přírodní léčiva, potravinové doplňky obsahující vitaminy, probiotické doplňky, probiotické přípravky pro léčebné účely k zachování přirozené rovnováhy flóry v trávicím systému, prebiotické doplňky, léčivé přípravky pro péči o ústní dutinu, přípravky pro ústní hygienu [léčivé], potraviny pro batolata, potravinové přípravky pro kojenče a malé děti.
(730) **PQ PARTNERS LIMITED**, Athinon 5, Nicosia, CY
(740) JUDr. Tomáš Vymazal, advokát, Wellnerova 1322/3c, Olomouc, Nová Ulice, 77900

(210) **O-583640**
(220) 26.01.2023
(320) 26.01.2023
(511) 3, 5
(540)

Naranyl

(592) Slovní
(511) (3) kosmetické přípravky, parfumerie, přípravky pro osobní hygienu, přípravky pro osobní hygienu a kosmetické přípravky, přípravky pro péči o pleť, oči a nehty, kosmetické přípravky na regeneraci pleti; (5) farmaceutické přípravky na rány, farmaceutické výrobky na poranění pokožky, tekuté obvazy na kožní poranění, farmaceutické přípravky a přírodní léčiva, obvazy, obvazový materiál a aplikátory léčebných přípravků, dezinfekční a antiseptické přípravky, léčebná a dezinfekční mýdla a čisticí přípravky, baktericidy, farmaceutické přípravky na regeneraci tkání.
(730) **PQ PARTNERS LIMITED**, Athinon 5, Nicosia, CY
(740) JUDr. Tomáš Vymazal, advokát, Wellnerova 1322/3c, Olomouc, Nová Ulice, 77900

(210) **O-583650**
(220) 27.01.2023
(320) 27.01.2023
(511) 9, 35, 41, 43
(540)

I-AME

(592) Slovní
(511) (9) zařízení a nástroje pro záznam, přenos, reprodukci nebo zpracování zvuku, obrazu nebo dat, média se záznamem a stahovatelná média; (35) propagace a reklama výrobků a služeb třetích stran prostřednictvím sponzorských dohod a licenčních smluv v oblasti mezinárodních akcí; (41) vzdělávání, školení a odborná příprava v oblasti hudby, pořádání letních táborů a hudebních kurzů, pořádání a organizování koncertů, konferencí, výstav a soutěží, studiové produkce a nahrávání a vydávání zvukových, případně zvukově-obrazových nosičů, služby spojené s tematicky orientovanými turistickými akcemi s hudebním zaměřením; (43) služby zajišťující stravování, dočasné ubytování, služby spojené s rezervací ubytování.
(730) **Slivanská Ada Mgr.**, č. p. 85, Předměřice nad Jizerou, 29474, CZ

(210) **O-583653**
(220) 27.01.2023
(320) 27.01.2023
(511) 1, 2, 17, 19
(540)

CAPAFINA

(592) Slovní
(511) (1) průmyslové chemické látky, konzervační a hydroizolační přípravky na zdivo, střešní tašky, cement a beton, s výjimkou barev a olejů, umělé pryskyřice, syntetické pryskyřice a plastické hmoty, nezpracované, rozpouštědla (chemikálie), rozpouštědla pro laky, lepidla používaná v průmyslu, lepidla na tapety, lepidla používaná ve stavebnictví, plnivo pro úpravu podkladů pro barvy (nezařazené do jiných tříd), protipožární směsi; (2) laky, lazury, nátěry, ochranné přípravky proti korozi, základní nátěry (laky a barvy), barviva, barvicí pasty, mořidla, zahušťovadla barev, fixační prostředky pro barvy, sikaťvy pro barvy, přírodní pryskyřice v surovém

stavu, ředící a pojivové přípravky pro barvy a laky, rozpouštědla pro ředění barev, přípravky pro konzervaci dřeva, mořidla na dřevo a oleje na ochranu dřeva, barvy, včetně strukturovacích barev, baktericidní a/nebo fungicidní barvy, antikoroziní přípravky, ochranné přípravky na kovy, kovy ve formě fólií a prášku pro malíře, dekoratéry, tiskaře a umělce; (17) těsnící, tepelně ochranné a izolační materiály, izolační barvy, izolační laky, izolační tkaniny, izolační omítka, látky pro izolaci budov proti vlhkosti, umělé a syntetické pryskyřice (polotovary), tkaniny ve formě dílů pro kompozitní tepelně izolační systémy, izolační pásy, tepelné izolátory, izolační panely, mřížkové rohože ze skleněných vláken a/nebo plastů ve formě dílů pro kompozitní systémy tepelné izolace, plastové fólie (jiné než na balení), lepicí pásy a pásy pro stavebnictví, zvukově izolační materiály; (19) stavební materiály, nekovové nebo převážně nekovové, a to profilové lišty a rohové lišty, dokončovací profily, seřizovací a vyrovnávací části, rozpěrky pro stavby, parapety, přírodní a umělé kámen, malta (stavební materiály), křemen, sádra (stavební materiály), nátěry (stavební materiály), stěnové a stropní panely (nekovové nebo převážně nekovové, pro stavebnictví), textilní výplňové směsi pro stavebnictví, plniva (stavební materiály), stavební tkaniny, nekovové nebo převážně nekovové, a to stabilizační tkaniny, fasádní stavební dílce, fasádní prvky, fasádní obklady nekovové nebo převážně nekovové, nekovové protipožární materiály pro použití ve stavebnictví.

(730) **Caparol Czechia s.r.o.**, Walterovo náměstí 329/3, Praha 5, Jinonice, 15800, CZ

(740) Rott, Růžička & Guttmann a spol., Vyskočilova 1566, Praha 4, Michle, 14000

(210) **O-583654**
(220) 27.01.2023
(320) 27.01.2023
(511) 1, 2, 17, 19
(540)

CAPAGRUESA

(592) Slovní
(511) (1) průmyslové chemické látky, konzervační a hydroizolační přípravky na zdivo, střešní tašky, cement a beton, s výjimkou barev a olejů, umělé pryskyřice, syntetické pryskyřice a plastické hmoty, nezpracované, rozpouštědla (chemikálie), rozpouštědla pro laky, lepidla používaná v průmyslu, lepidla na tapety, lepidla používaná ve stavebnictví, plnivo pro úpravu podkladů pro barvy (nezařazené do jiných tříd), protipožární směsi; (2) laky, lazury, nátěry, ochranné přípravky proti korozi, základní nátěry (laky a barvy), barviva, barvicí pasty, mořidla, zahušťovadla barev, fixační prostředky pro barvy, sikaťvy pro barvy, přírodní pryskyřice v surovém stavu, ředící a pojivové přípravky pro barvy a laky, rozpouštědla pro ředění barev, přípravky pro konzervaci dřeva, mořidla na dřevo a oleje na ochranu dřeva, barvy, včetně strukturovacích barev, baktericidní a/nebo fungicidní barvy, antikoroziní přípravky, ochranné přípravky na kovy, kovy ve formě fólií a prášku pro malíře, dekoratéry, tiskaře a umělce; (17) těsnící, tepelně ochranné a izolační materiály, izolační barvy, izolační laky, izolační tkaniny, izolační omítka, látky pro izolaci budov proti vlhkosti, umělé a syntetické pryskyřice (polotovary), tkaniny ve formě dílů pro kompozitní tepelně izolační systémy, izolační pásy, tepelné izolátory, izolační panely, mřížkové rohože ze skleněných vláken a/nebo plastů ve formě dílů pro kompozitní systémy tepelné izolace, plastové fólie (jiné než na balení), lepicí pásy a pásy pro stavebnictví, zvukově izolační materiály; (19) stavební materiály, nekovové nebo převážně nekovové, a to profilové lišty a rohové lišty, dokončovací profily, seřizovací a vyrovnávací části, rozpěrky pro stavby, parapety, přírodní a umělé kámen, malta (stavební materiály), křemen, sádra (stavební materiály), nátěry (stavební materiály), stěnové a stropní panely (nekovové nebo převážně nekovové, pro stavebnictví), textilní výplňové směsi pro stavebnictví, plniva (stavební materiály), stavební tkaniny, nekovové nebo převážně nekovové, a to stabilizační tkaniny, fasádní stavební dílce, fasádní prvky, fasádní obklady nekovové nebo převážně nekovové, nekovové protipožární materiály pro použití ve stavebnictví.

(730) **Caparol Czechia s.r.o.**, Walterovo náměstí 329/3, Praha 5, Jinonice, 15800, CZ

(740) Rott, Růžička & Guttmann a spol., Vyskočilova 1566, Praha 4, Michle, 14000

(210) **O-583655**
(220) 27.01.2023
(320) 27.01.2023
(511) 35, 36
(540)



(593) Obrazová
(511) (35) reklama, zprostředkování obchodních záležitostí, plánování marketingových strategií; (36) zařizování a zprostředkování obchodů v oblasti nemovitostí, poskytování informací o nemovitostech, prodej a zprostředkovatelská činnost v oblasti pozemků a nemovitostí, zprostředkování nákupu a prodeje bytů, zprostředkování pronájmů nemovitostí, finanční odhady nemovitostí k daňovým účelům, služby v oblasti finanční analýzy a průzkumu, finanční poradenství v oblasti investic do nemovitostí, správa nemovitostí, uzavírání obchodních smluv při prodeji nemovitostí, oceňování staveb a nemovitostí.
(591) Barevná
(730) **FIMAT Správa s.r.o.**, Wolkerova 1210/27, Olomouc, 77900, CZ
(740) PatentCentrum Sedlák & Partners s.r.o., Okružní 2824, České Budějovice, České Budějovice 3, 37001

(210) **O-583656**
(220) 27.01.2023
(320) 27.01.2023
(511) 43, 44
(540)



(593) Obrazová
(511) (43) domovy pro seniory, centra denní péče, poskytování dočasného ubytování; (44) domy s pečovatelskou službou, nemocniční služby pečovatelských domů, zařizování ubytování v pečovatelských centrech, služby v oblasti lékařské péče, zdravotní poradenství pro osoby se zdravotním postižením, kliniky nebo sanatoria (soukromé), fyzioterapie, hospice, služby pro osoby se sníženou soběstačností, péče o seniory,

kosmetické služby, kadeřnické služby, manikúra a pedikúra, masáže, poradenství týkající se potřeby léčby seniorů.
(591) Barevná
(730) **INVEST GATE Funds SICAV a.s.**, Jar. Haška 1819/3, České Budějovice, České Budějovice 3, 37004, CZ
(740) Mgr. David Müller, Filipova 2016/6, Praha 4, Chodov, 14800

(210) **O-583669**
(220) 30.01.2023
(320) 30.01.2023
(511) 14, 18, 25, 35, 42
(540)

JARDA PRAHA

(592) Slovní
(511) (14) šperky a bižuterní zboží; (18) pásky z kůže a imitace kůže, kabelky, peněženky, tašky, kufry; (25) oděvy, obuv, kloboučnické zboží, šátky, šály, punčochové zboží; (35) marketing, reklama, maloobchod a velkoobchod s výše uvedeným zbožím ve tř. 14, 18 a 25; (42) navrhování a vývoj nových výrobků v oblasti klenotů a bižuterie, oblečení, kloboučnického a punčochového zboží, obuvi, zavazadel a módních doplňků.
(730) **JARDA PRAHA s.r.o.**, Čestlická 736/6, Praha 10, Strašnice, 10000, CZ
(740) THK Legal s.r.o., Přístavní 531/24, Praha 7, Holešovice, 17000

(210) **O-583678**
(220) 30.01.2023
(320) 30.01.2023
(511) 35, 41, 42
(540)



(593) Obrazová
(511) (35) obchodní konzultační a poradenské služby, profesionální konzultační služby vztahující se k řízení podniků, konzultační a poradenské služby v oboru obchodní strategie, vedení podniků (poradenství), poradenství v oblasti managementu a efektivitu podnikání, poradenství ohledně podnikového hospodářství, poradenství pro průmyslové podniky ohledně řízení jejich podnikání, poskytování poradenství ve věcech organizace a řízení podniků, konzultace průmyslového managementu zahrnující analýzy nákladů a zisku, asistence pro průmyslové a obchodní firmy při jejich podnikání, pomoc při řízení obchodní činnosti nebo činnosti v průmyslovém nebo obchodním podniku, asistence managementu, poradenství pro výběr řídicích pracovníků (managementu); (41) konzultační služby v oblasti vzdělávání, konzultační služby v oblasti kuchařských soutěží, konzultační a informační služby vztahující se k pořádání, vedení a organizování konferencí, kongresů, kolokvií a symposií, konzultační služby vztahující se k inženýrskému vzdělávání, školení zaměstnanců, obchodnímu vzdělávání a akademickým předmětům, konzultační služby v oblasti školení týkajících se managementu, konzultační služby vztahující se k tvorbě školicích kurzů a k analýze požadavků na školení, konzultační služby související se vzděláváním a školením vedoucích pracovníků a personálu, konzultační a informační služby vztahující se k pořádání, vedení a organizování pracovních setkání (školení), výroba učebních materiálů distribuovaných na manažerských přednáškách, odborných seminářích, odborných kurzech a profesních kurzech, poradenství v oblasti školení a dalšího vzdělávání, poradenství a personalizované vzdělávání v oblasti

povolání (školicí a vzdělávací poradenství), průmyslové školení, vzdělávání pro průmysl, školení podnikového managementu, vzdělávací služby v oblasti managementu, koučování v oblasti ekonomiky a managementu, školicí služby zaměřené na poradenství v oblasti managementu, školení a vzdělávání, pořádání, a vedení a realizace workshopů (vzdělávání), vzdělávací služby pro řídicí pracovníky, plánování přednášek za účelem vzdělávání, předávání podnikatelských znalostí a know-how (odborné vzdělávání); (42) konzultační služby v oblasti technologií, strojírenské návrhy a poradenství, vědecké a technologické služby, technologické poradenské služby vztahující se ke strojařské analýze, výzkum a vývoj průmyslových procesů, služby monitorování průmyslových procesů, služby v oblasti rozvoje průmyslu.

(591) Barevná

(730) **Lean Industry s.r.o.**, Nálepkova 260/94, Brno, Jundrov, 63700, CZ

(210) **O-583679**

(220) 30.01.2023

(320) 30.01.2023

(511) 5, 32

(540)



(593) Obrazová

(511) (5) minerální potravinové doplňky; (32) minerální vody [nápoje], perlivé vody, nealkoholické nápoje, přípravky pro přípravu nealkoholických nápojů, sirupy pro přípravu nealkoholických nápojů.

(730) **BOHEMIA HEALING MARIENBAD WATERS a.s.**, Anglická 271/47, Mariánské Lázně, 35301, CZ

(740) Ing. Roman Vithous, Pavlíkova 605/12, Praha 4, Kamýk, 14200

(210) **O-583681**

(220) 30.01.2023

(320) 30.01.2023

(511) 16, 25, 35, 36, 39, 41, 43

(540)

BOLT TOWER

(592) Slovní

(511) (16) periodické a neperiodické publikace, vstupenky, katalogy, papířské zboží, propisky, kuličková pera, tištěné propagační materiály, papířové reklamní tabule, papířové bannery, papířové nebo plastové tašky, tiskoviny, knihy, časopisy, plakáty, prospekty, programy akcí a událostí, pohlednice, fotografie, kalendáře, nálepky, tematické knihy s fotografiemi; (25) trička, pláštěnky, šátky a šály, čelenky (oděvy), oděvy, obuv, čepice (pokrývky hlavy); (35) reklama, marketing a propagační služby, reklama prostřednictvím všech veřejných komunikačních prostředků, online reklama v počítačové komunikační síti, administrativní služby; (36) služby v oblasti pronájmu nemovitostí, pronájem kanceláří, pronájem výstavních a komerčních prostor, pronájem vzdělávacích prostor, pronájem ateliérů; (39) organizování prohlídek pamětihodností, technických a kulturních památek, průvodcovské služby, turistické prohlídky, organizování exkurzí, služby v oblasti rezervace turistických prohlídek, organizování okružních jízd; (41) organizování sportovních, kulturních, vzdělávacích a zábavních akcí, služby v oblasti interaktivní zábavy, poskytování atrakcí pro návštěvníky pro kulturní a zábavní účely, pořádání expozic pro kulturní a vzdělávací účely, rezervace vstupenek na zábavní, sportovní aktivity a akce a související rezervační služby; (43) služby restaurací, kaváren a barů, služby týkající se jídel na odnos s sebou.

(730) **Dolní oblast VÍTKOVICE, z.s.**, Vítkovice 3004, Ostrava, 703 00, CZ

(740) Ing. Kateřina Gregorová, Sokolská třída 966/22, Ostrava, Moravská Ostrava, 702 00

(210) **O-583683**

(220) 30.01.2023

(320) 30.01.2023

(511) 6, 12, 20, 35, 37, 40

(540)

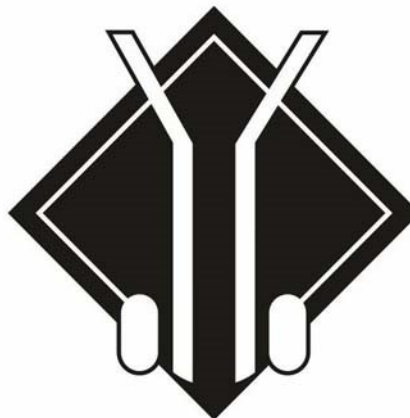

(593) Obrazová

(511) (6) kovové regály (konstrukce), kovové konstrukce pro podstavce (stojany), kovové ploty, kovová plotová pole, kovové zahradní konstrukce, kovové zahradní doplňky, dřevníky z kovu; (12) rudly (ruční vozíky), manipulační vozíky, vozíky (pojízdné vozíky); (20) regály a police do obchodů, skladovací regály a police, regály (nábytek), kovový nábytek, skříně jako nábytek, skladovací skříně (nábytek); (35) prodej kovového zboží; (37) montáž regálů; (40) služby v oblasti zpracování kovů, zpracování a povrchová úprava kovů.

(730) **TRESTLES, a.s.**, č. p. 1168, Dětmorovice, 73571, CZ

(740) **PURE Legar s. r. o.**, JUDr. Michala Plachká LL.M., advokátka, 28. října 3390/111a, Ostrava, Moravská Ostrava, 70200

(210) **O-583701**

(220) 31.01.2023

(320) 31.01.2023

(511) 16, 25, 42

(540)



(593) Obrazová

(511) (16) komiksy, komiksy (knihy), komiksy manga, kreslené seriály, tiskárenské výrobky, papířské zboží a vzdělávací potřeby, umělecké předměty a figuríny z papíru a lepenky a architektonické modely, barevné tisky, blahopřání, blahopřání (pohledy), děkovné karty (pohlednice), informační dopisy, informační prospekty, ilustrované mapy na zeď,

grafické reprodukce, kalendáře, tištěné kalendáře, kalendáře trhací, nástěnné kalendáře, stolní kalendáře, denní kalendáře, roční plánovací kalendáře, fotoalba, mini fotoalba, malá alba na fotografie [fotoalba], denní zápisníky, kroužkové zápisníky, zápisníky (notesy), kapesní zápisníky, zápisníky a bloky, knihy pohádek pro děti, papírenské výrobky a to v komiksovém stylu, komiksové knihy; (25) trička, trička s potiskem, trička bez rukávů, trička s dlouhým rukávem, trička [s krátkým rukávem], sportovní trička s krátkým rukávem, baseballové čepice, balonové kalhoty (dámské), bermudy, dětské kalhoty, domácí oděvy, kalhoty, šortky; (42) ilustrace (návrhy), navrhování log na trička.

- (730) **Brůnová Barbora**, Na Lánech 106, Litomyšl, Lány, 57001, CZ
(740) Advokátní kancelář - Mgr. Petr Žižka, LL.M., Mgr. Petr Žižka LL.M., Sedláčkova 209/16, Plzeň, Vnitřní Město, 30100

- (210) **O-583702**
(220) 31.01.2023
(320) 31.01.2023
(511) 11, 35, 36, 37, 39, 40, 42
(540)



- (593) Obrazová
(511) (11) kouřovody a zařízení pro odvádění odpadních plynů, kouřovody k vytápěcím kotlům, kouřovody, kouřovody k topným přístrojům, hořáky, kotle, kotelní trubky k vytápěcím zařízením, expanzní nádoby pro rozvody ústředního vytápění, regulační a bezpečnostní příslušenství pro plynová zařízení, termostatické ventily (části topných zařízení); (35) obchodní poradenství a informace pro spotřebitele, zprostředkování obchodních smluv týkajících se dodávek energie, fakturační služby v oblasti energie; (36) služby v oblasti nemovitostí, správa nemovitostí, zprostředkování emisních povolenek, finanční zúčtování; (37) čištění, údržba a opravy topných, ventilačních a klimatizačních zařízení, zajišťování provozu kotelen v rámci této třídy; (39) rozvod energie; (40) výroba energie, pronájem kotlů, spalování odpadu; (42) software jako služba (SaaS), platforma jako služba (PaaS), energetický audit, poradenství v oblasti úspor energie, pronájem měřicích přístrojů na zaznamenávání spotřeby energie, provádění studií technických projektů, technologické poradenství.

- (591) Barevná
(730) **EKOTERM - SERVIS s.r.o.**, Klánova 1431/61, Praha 4, Braník, 14700, CZ
(740) Patent-K s.r.o., Husnikova 2086/22, Praha 5, Stodůlky, 15800

- (210) **O-583703**
(220) 31.01.2023
(320) 31.01.2023
(511) 5, 16, 35
(540)

Polygreen Fungicide WP

- (592) Slovní
(511) (5) farmaceutické a veterinářské výrobky, dezinfekční přípravky, výrobky pro hubení škodlivých zvířat a hmyzu v rámci této třídy, herbicidy a fungicidy proti původcům houbových chorob na rostlinách, mikrobiologické přípravky na ochranu rostlin proti houbovým chorobám a pro stimulaci růstu rostlin; (16) papírové nosiče informací, zejména tiskoviny, letáky, informační brožury, plakáty, papír a kartonážní výrobky, papírové a kartonážní obaly; (35) inzertní a reklamní a propagační činnost, zejména v oblasti používání fungicidů a herbicidů a mikrobiologických

přípravků na ochranu rostlin a pro stimulaci růstu rostlin, vystavování a nabízení zboží uvedeného výše ve třídě 5, zejména fungicidů, herbicidů a přípravků pro mikrobiologickou ochranu rostlin proti houbovým chorobám a pro stimulaci růstu rostlin, marketing, administrativní práce.

- (730) **BIOPREPARÁTY, spol. s r.o.**, Tylišovská 772/1, Praha 6, Dejvice, 16000, CZ
(740) JUDr. Aleš Zábřeh, advokát, Na Beránce 57/2, Praha 6, Dejvice, 16000

- (210) **O-583711**
(220) 31.01.2023
(320) 31.01.2023
(511) 30, 35, 40, 43
(540)



- (593) Obrazová
(511) (30) káva, zrnková káva, vařená káva, mletá káva, káva bez kofeinu, hotová káva a kávové nápoje, zmrzlina, bílý čaj, čaj, čaj rooibos, čaj (neléčivý) obsahující brusinkové výtažky, čaje, čajové směsi, černý čaj, espresso, mletá kávová zrna, neléčivé bylinkové čaje, ovocné čaje, pražená kávová zrna; (35) maloobchodní prodej čajů, maloobchodní prodej kávy, maloobchodní prodej nádobí, maloobchodní prodej zmrzliny, maloobchodní prodej cukrářských výrobků, maloobchodní prodej čokolády, maloobchodní prodej dezertů, maloobchodní prodej sorbetů, maloobchodní služby související s prodejem předplacených bedniček s potravinami, maloobchodní služby v oblasti potravin, maloobchodní služby v oblasti cukrovinek; (40) mletí kávy, pražení a zpracování kávy, zpracování čajových lístků; (43) kavárna.
(730) **Matůšů Petr**, Mašovy 327, Uherský Ostroh, 68724, CZ
(740) Mgr. PETR ŽIŽKA, LL.M., advokátní kancelář, Mgr. Petr Žižka LL.M., Sedláčkova 209/16, Plzeň, Vnitřní Město, 30100

(210) **O-583726**
(220) 01.02.2023
(320) 01.02.2023
(511) 1, 4
(540)

Lubrifilm

- (593) Obrazová
(511) (1) chemické látky, chemické materiály a chemické přípravky a přírodní chemické prvky, chemické látky pro disperzi olejů, čisticí přísady do lubrikantů, chemické přísady na regulaci toku maziv, chemické výrobky na bázi ropy, katalyzátory používané v průmyslu zpracování ropy; (4) průmyslové oleje, aditiva (nechemická) do tuků, průmyslové oleje na mazání povrchových ploch, tuky průmyslové, průmyslové parafiny, maziva na podvozek, maziva do strojů, grafit jako mazadlo, jemné motorové oleje, řetězové oleje, automobilové oleje, převodové oleje, automobilový motorový olej, oleje obsahující antikoroziční přísady, oleje pro extrémní tlaky, lehké oleje, petrolej, maziva, maziva pro automobily, automobilové lubrikanty na motory.
(730) **ACTEX GROUP s.r.o.**, Slezská 3151, Frýdek-Místek, Frýdek, 73801, CZ
(740) Bohemia Patent, Ing. Jana Vandělíková, Petřská 1136/12, Praha 1, Nové Město, 11000

(210) **O-583743**
(220) 01.02.2023
(320) 01.02.2023
(511) 41, 43
(540)

N-GASTRO CZ

- (592) Slovní
(511) (41) vzdělávání, školení, zábava, sportovní a kulturní činnosti; (43) služby zajišťující stravování a nápoje, dočasné ubytování.
(730) **N-GASTRO CZ a.s.**, 5. května 1640/65, Praha 4, Nusle, 14000, CZ
(740) Mgr. Kateřina Marouňková, advokát, Na křivce 1077/3, Praha 10, 10100

(210) **O-583809**
(220) 03.02.2023
(320) 03.02.2023
(511) 35, 36, 37, 43
(540)

**prague
concept
house**
OF
HOSPITALITY

- (593) Obrazová
(511) (35) řízení obchodní činnosti a obchodní administrativa, kancelářské a administrativní služby, sjednávání smluvních obchodních služeb s třetími stranami, reklamní, marketingové a propagační služby, obchodní akvizice, obchodní asistence vztahující se k zakládání franšiz; (36) správa nemovitostí, správa nemovitostí spojená s transakcemi nemovitostí, správa finančních záležitostí v oblasti nemovitostí, finanční služby vztahující se k nemovitostem, služby realitní kanceláře, pronájem nemovitostí, pronájem obchodních prostor, sjednávání smluv pro pronájem obchodních nemovitostí, řízení investičních fondů, finanční konzultační služby, investiční služby, finanční řízení holdingových společností, financování akvizic, financování fúzí, financování projektů, financování projektů rozvoje, finanční služby v oblasti majetkové správy, financování rizikového kapitálu, finanční sponzorování zábavních činností, financování v oblasti koupě a prodeje firem, financování vývoje produktů, financování z vlastního kapitálu, investiční služby v oblasti rizikového a projektového kapitálu, obchodní finanční služby, pomoc a sjednávání financování, poskytování finančních prostředků pro společnosti, poskytování investičního kapitálu, soukromé investice a investiční služby se zaměřením na rizikový kapitál, správa aktiv, správa kapitálu, získávání finančního kapitálu, finanční sponzorování, služby kolektivního financování [crowdfunding]; (37) stavba nemovitostí, bytová výstavba, výstavba obchodů, výstavba kanceláří, výstavba výrobních závodů, výstavba vícepodlažních parkovišť pro automobily, výstavba budov a jiných konstrukcí, údržba nemovitostí, úklid nemovitostí, renovace nemovitostí, instalace a údržba fotovoltaických zařízení; (43) ubytovací služby (hotely, penziony), poskytování přechodného ubytování, hotelové služby, rezervace hotelového a přechodného ubytování, služby ubytovací kanceláře, kavárenské, restaurační, pohostinské a gastronomické služby, pronájem prostor pro konání společenských setkání, konferencí, kongresů, výstav, seminářů a shromáždění.
(591) Barevná
(730) **Kalužík Jaromír**, Lupáčova 891/7, Praha 3, Žižkov, 13000, CZ
(740) Mgr. Tereza Hrabáková, advokátka, Bělčická 2840/11, Praha 4, Záběhlice, 14100

(210) **O-583814**
(220) 06.02.2023
(320) 06.02.2023
(511) 6, 12, 37
(540)



(593) Obrazová
(511) (6) kovové zábrany, kovová zábradlí, kovové stavební konstrukce, zábradlí z kovu na mosty, kovová svodidla, kovové reklamní panely, kovové konstrukce na reklamní poutače, informační kovové tabule; (12) přívěsy (vozidla), přívěsy k použití s nákladními automobily, přívěsy k použití s osobními automobily, karavany, obytné vozy, obytné automobily, obytné přívěsy automobilové; (37) montáž a servis přívěsů pro vozidla, obytných přívěsů, karavanů, kovových konstrukcí, kovových zábradlí, kovových reklamních panelů.
(591) Barevná
(730) **INPRO Čáslav s.r.o.**, Jeníkovská 1815, Čáslav, Čáslav-Nové Město, 28601, CZ
(740) PatentCentrum Sedláč & Partners s.r.o., Okružní 2824, České Budějovice, České Budějovice 3, 37001

(210) **O-583818**
(220) 06.02.2023
(320) 06.02.2023
(511) 35, 36, 41
(540)

Pillow pojišťovna

(592) Slovní
(511) (35) administrativa prodeje, reklama v oblasti finančních služeb, finanční marketing, správa finančních záznamů; (36) pojištění, zprostředkování pojištění, informace o pojištění, finanční informace, finanční služby, finanční zprostředkování, finanční plánování, bankovní služby, pojišťovací služby, získávání finančních prostředků a finanční sponzorování; (41) poskytování vzdělávání, vzdělávací kurzy v oblasti financí, poskytování výukových kurzů ve finančnictví, školicí služby v oblasti finančnictví, vzdělávací kurzy vztahující se k financím.
(730) **Simply Fair Insurance a.s.**, Líbalova 2348/1, Praha 4, Chodov, 14900, CZ

(210) **O-583824**
(220) 06.02.2023
(320) 06.02.2023
(511) 35, 42, 43
(540)

Orenky

(592) Slovní
(511) (35) reklama v oblasti cestovního ruchu a cestování, reklamní služby v oblasti cestovního ruchu; (42) architektura, navrhování hotelů; (43) hotelové služby, poskytování hotelového ubytování, ubytovací služby (hotely, penziony), ubytování v hotelu (služby), dočasné ubytování, dočasné ubytování (služby), zajišťování a poskytování dočasného ubytování, rezervace dočasného ubytování prostřednictvím internetu, hotely, ubytovny a penziony, prázdninové a turistické ubytování, turistické ubytovny.

(730) **Šugar Jan Ing.**, Vykmanov 12, Ostrov, 36301, CZ

(210) **O-583839**
(220) 07.02.2023
(320) 07.02.2023
(511) 9, 35, 39
(540)



(593) Obrazová
(511) (9) logistický software, software pro telekomunikace, mobilní aplikace pro objednávání taxi, mobilní aplikace ke stažení pro objednávání taxi, software ke stažení nebo uložený, pro počítače a mobilní telefony, pro vyhledávání účastníků, pro vyhledávací služby pro spolujízdu nebo soukromé taxi a pro komunikaci, jakož i výměnu dat mezi těmito účastníky; (35) poradenství v obchodní činnosti, dodavatelské služby pro třetí osoby [nákup výrobků a služeb pro jiné podniky], obchodní nebo podnikatelské informace, nábor zaměstnanců; (39) doprava a přeprava, zprostředkování dopravy, zprostředkování přepravy, kurýrní služby, taxikářské služby, doprava cestujících taxislužbou, zprostředkování dopravy taxislužbou, poskytování služeb objednávání taxi prostřednictvím mobilních aplikací, organizování cest, služby řidičů, pozemní přeprava osob, autobusová doprava, dálková autobusová doprava, cestování (rezervace -), dopravci [přeprava zboží], provázení turistů, zprostředkování doprovázení turistů, poskytování informací turistům o exkurzích a poznávacích výletech, doručování balíků, doprava a doručování zboží, organizování poznávacích zájezdů a exkurzí, organizování a rezervace exkurzí, organizování jednodenních výletů a poznávacích výletů, organizování a rezervace poznávacích výletů, osobní doprava, prohlídky (turistické).
(591) Barevná
(730) **Kramar Illia Bc.**, Podvinný mlýn 2126/1, Praha 9, Libeň, 19000, CZ

(210) **O-583846**
(220) 07.02.2023
(320) 07.02.2023
(511) 10, 25, 44
(540)

Na každém kroku záleží, změňte život svých chodidel.

(592) Slovní
(511) (10) ortopedické potřeby, ortopedické vložky, ortopedické korektory, lékařské přístroje a nástroje, obuv ortopedická, obuv pro diabetiky, ortopedické vložky do bot, ortopedické výrobky, rovnátka na zarostlé nehty; (25) obuv, obuv sportovní; (44) lékařské služby, péče o nohy, všechny druhy pedikérského ošetření spadající do této třídy, péče o hygienu a krásu osob, lázeňské služby, manikúra, masáže, nemocnice, salóny krásy, sanatoria, zotavovny, zdravotní péče, zdravotnická střediska, pedikúra, přístrojová pedikúra, podiatrie, podologie, dermatologie, ortopedie, neurologie, reflexní terapie, chirurgie, podologické ošetření nohou, nehtová protetika (služba).
(730) **Pavuková Iveta**, Kaprova 42/14, Praha 1, Staré Město, 11000, CZ
(740) Macek and Partners, Jiří Macek, Kloboukova 2191/4, Praha 4, Chodov, 14800

(210) **O-583847**
(220) 07.02.2023
(320) 07.02.2023
(511) 10, 25, 44
(540)



(593) Obrazová
(511) (10) ortopedické potřeby, ortopedické vložky, ortopedické korektory, lékařské přístroje a nástroje, obuv ortopedická, obuv pro diabetiky, ortopedické vložky do bot, ortopedické výrobky, rovnátka na zarostlé nehty; (25) obuv, obuv sportovní; (44) lékařské služby, péče o nohy, všechny druhy pedikérského ošetření spadající do této třídy, péče o hygienu a krásu osob, lázeňské služby, manikúra, masáže, nemocnice, salóny krásy, sanatoria, zotavovny, zdravotní péče, zdravotnická střediska, pedikúra, přístrojová pedikúra, podiatrie, podologie, dermatologie, ortopedie, neurologie, reflexní terapie, chirurgie, podologické ošetření nohou, nehtová protetika (služba).
(591) Barevná
(730) **Pavuková Iveta**, Kaprova 42/14, Praha 1, Staré Město, 11000, CZ
(740) Macek and Partners, Jiří Macek, Kloboukova 2191/4, Praha 4, Chodov, 14800

(210) **O-583859**
(220) 07.02.2023
(320) 07.02.2023
(511) 35, 36
(540)



(593) Obrazová
(511) (35) obchodní konzultační a poradenské služby, obchodní propagace, reklamní, marketingové a propagační služby, online reklamní a marketingové služby, rozšiřování reklamních, marketingových a propagačních materiálů, inzerce a inzertní služby, inzerce komerčních nebo obytných nemovitostí, obchodní zprostředkovatelské služby, marketing

ne movitostí, administrativní služby, dražební služby, příprava a pořádání dražeb nemovitostí, aukce nemovitostí, služby online aukcí prostřednictvím internetu, provozování aukcí online, poskytování služeb v oblasti online aukcí; (36) služby realitní kanceláře, služby nemovitostní (realitní služby), správa majetku, správa nemovitostí, sdružování nemovitostí, pojišťovací a realitní služby, pojišťování nemovitostí, posudky pro pojistné účely, finanční a realitní oceňování, nemovitostní (realitní) konzultační služby, poskytování informací týkajících se realitních záležitostí prostřednictvím internetu, realitní služby vztahující se ke správě investic do nemovitostí, inkasování nájemného, pronájem nemovitostí a majetku, zajišťování pronájmu nemovitostí, služby ubytovací kanceláře (byty), služby realitních kanceláří vztahující se k nákupu a prodeji budov, zprostředkování v oblasti nemovitostí, získávání nemovitostí pro třetí osoby, vyhledávání obytných nemovitostí, konzultace o nemovitostech, plánování investic do nemovitostí, oceňování a odhady nemovitostí, makléřské služby, digitalizované informační služby vztahující se k nemovitostem, poskytování informací týkající se trhu s nemovitostmi, finanční odhady, financování nemovitostí, zprostředkování úvěrových smluv, vymáhání pohledávek, získávání finančních prostředků, služby úschovy, finanční služby v oblasti smluv, dohod a vyrovnání týkajících se nemovitostí, služby v oblasti finančních grantů, zástavy, poskytování informací týkajících se hypoték, investice do nemovitostí, správa investic do nemovitostí, hypoteční makléřské služby, služby v oblasti úvěrů a zprostředkování hypoték, vyhledávání obytných nemovitostí.

(591) Barevná
(730) **AvrioReal, s.r.o.**, Sochorova 3262/23, Brno, Žabovřesky, 61600, CZ
(740) barta.legal s.r.o., advokátní kancelář, JUDr. Jan Bárta, Kaprova 42/14, Praha 1, Staré Město, 11000

(210) **O-583860**
(220) 07.02.2023
(320) 07.02.2023
(511) 35, 36
(540)

AvrioReal

(592) Slovní
(511) (35) obchodní konzultační a poradenské služby, obchodní propagace, reklamní, marketingové a propagační služby, online reklamní a marketingové služby, rozšiřování reklamních, marketingových a propagačních materiálů, inzerce a inzertní služby, inzerce komerčních nebo obytných nemovitostí, obchodní zprostředkovatelské služby, marketing nemovitostí, administrativní služby, dražební služby, příprava a pořádání dražeb nemovitostí, aukce nemovitostí, služby online aukcí prostřednictvím internetu, provozování aukcí online, poskytování služeb v oblasti online aukcí; (36) služby realitní kanceláře, služby nemovitostní (realitní služby), správa majetku, správa nemovitostí, sdružování nemovitostí, pojišťovací a realitní služby, pojišťování nemovitostí, posudky pro pojistné účely, finanční a realitní oceňování, nemovitostní (realitní) konzultační služby, poskytování informací týkajících se realitních záležitostí prostřednictvím internetu, realitní služby vztahující se ke správě investic do nemovitostí, inkasování nájemného, pronájem nemovitostí a majetku, zajišťování pronájmu nemovitostí, služby ubytovací kanceláře (byty), služby realitních kanceláří vztahující se k nákupu a prodeji budov, zprostředkování v oblasti nemovitostí, získávání nemovitostí pro třetí osoby, vyhledávání obytných nemovitostí, konzultace o nemovitostech, plánování investic do nemovitostí, oceňování a odhady nemovitostí, makléřské služby, digitalizované informační služby vztahující se k nemovitostem, poskytování informací týkající se trhu s nemovitostmi, finanční odhady, financování nemovitostí, zprostředkování úvěrových smluv, vymáhání pohledávek, získávání finančních prostředků, služby úschovy, finanční služby v oblasti smluv, dohod a vyrovnání týkajících se nemovitostí, služby v oblasti finančních grantů, zástavy, poskytování informací týkajících se hypoték, investice do nemovitostí, správa investic do nemovitostí, hypoteční makléřské služby, služby v oblasti úvěrů a zprostředkování hypoték, vyhledávání obytných nemovitostí.
(730) **AvrioReal, s.r.o.**, Sochorova 3262/23, Brno, Žabovřesky, 61600, CZ
(740) barta.legal s.r.o., advokátní kancelář, JUDr. Jan Bárta, Kaprova 42/14, Praha 1, Staré Město, 11000

(210) **O-583863**
(220) 07.02.2023
(320) 07.02.2023
(511) 37, 42
(540)



(593) Obrazová
(511) (37) stavebnictví a demolice staveb, služby řízení stavebních projektů, stavební dozor, řízení stavebních projektů přímo na stavbě, stavební poradenství, výstavba, zástavba stavebních pozemků, služby v oblasti stavebního managementu, stavba základů budov, výstavba obchodních komplexů, výstavba rekreačních areálů, stavební služby vztahující se k obytným budovám, konzultační služby vztahující se k výstavbě bytových a dalších budov, stavební služby vztahující se k výstavbě k průmyslovým účelům, stavební dozor pro realitní projekty, poskytování stavebních informací elektronickými prostředky, instalační služby pro výstavbu lešení, pracovních a stavebních plošin, stavba nemovitostí, výstavba obytných zón, natírání staveb, výzdoba budov, modernizace budov, hydroizolace (stavebnictví), opravy budov, staveb, renovace budov, stavba budov na zakázku, služby v pozemním stavitelství, stavba částí budov, restaurování budov, montáže stavebních izolací, instalace vybavení budov, rekonstrukce interiérů budov, stavba základů budov, aplikace omítky na budovy, aplikace nátěrů na budovy, služby pro opětovné vymalování budov, instalace vnitřních dělicích příček budov, instalace tepelné izolace pro budovy, zjišťování prosakování do budov, prevence a náprava sedání budov, stavba ocelových konstrukcí pro budovy, instalace vybavení pro automatizaci budov, opravy a údržba kancelářských budov, poradenské služby vztahující se k demolici budov, údržba a opravy součástí a příslušenství budov, dodatečná montáž topných, ventilačních a klimatizačních zařízení do budov; (42) technické poradenství týkající se staveb a konstrukcí, architektonické a inženýrské služby, služby urbanistického plánování, architektonické služby zaměřené na územní rozvoj, příprava architektonických plánů a projektů, projektování ve výstavbě, poradenství v oblasti architektury a projektování, projektování budov (design), řízení architektonických projektů, poradenství v oboru architektonických návrhů, služby v oblasti vizuálních návrhů, poradenství v oblasti stavebního projektování, služby v oblasti počítačem podporovaného projektování vztahující se ke stavebním projektům, služby v oblasti počítačem podporovaného projektování týkající se architektury, návrh exteriérů budov, služby interiérové architektury, návrhy interiéru, navrhování interiérů budov, navrhování nábytku, služby v oblasti stavebního designu, projektování staveb, poradenství v oblasti technologického designu, příprava zpráv vztahujících se k technickým projektovým studiím pro stavební projekty, provádění technických projektových studií pro stavební projekty, technické projektové studie v oblasti stavebnictví, technický design, architektonické služby v oblasti navrhování kancelářských budov, maloobchodních prostor, nákupních center a budov, architektonické služby projektování průmyslových budov a komerčních staveb, návrhářství, technické kreslení, architektonický design, navrhování interiérových dekorací pro obchody, návrhy interiérů prodejen, výzkum pro stavební účely a územní služby, technická příprava, podpora a poradenství pro stavební záměry, služby inženýra a ekonomického inženýra pro vedení projektů, vývoj projektů a řízení projektů, stavební inženýrství, technické plánování a vývoj stavebních projektů, služby projektantů ve formě technických výkresů, poskytování technických konzultací v oblasti

navrhování interiérů, navrhování osvětlovacích systémů, prostorové plánování (navrhování) interiérů, návrhy interiérů prodejen, služby v oblasti interiérového designu a informační a poradenské služby s tím související.
(730) **Arch.Design, s.r.o.**, Sochorova 3262/23, Brno, Žabovřesky, 61600, CZ
(740) barta.legal s.r.o., advokátní kancelář, JUDr. Jan Bárta, Kaprova 42/14, Praha 1, Staré Město, 11000

(210) **O-583864**
(220) 07.02.2023
(320) 07.02.2023
(511) 37, 42
(540)



(593) Obrazová
(511) (37) stavebnictví a demolice staveb, služby řízení stavebních projektů, stavební dozor, řízení stavebních projektů přímo na stavbě, stavební poradenství, výstavba, zástavba stavebních pozemků, služby v oblasti stavebního managementu, stavba základů budov, výstavba obchodních komplexů, výstavba rekreačních areálů, stavební služby vztahující se k obytným budovám, konzultační služby vztahující se k výstavbě bytových a dalších budov, stavební služby vztahující se k výstavbě k průmyslovým účelům, stavební dozor pro realitní projekty, poskytování stavebních informací elektronickými prostředky, instalační služby pro výstavbu lešení, pracovních a stavebních plošin, stavba nemovitostí, výstavba obytných zón, natírání staveb, výzdoba budov, modernizace budov, hydroizolace (stavebnictví), opravy budov, staveb, renovace budov, stavba budov na zakázku, služby v pozemním stavitelství, stavba částí budov, restaurování budov, montáže stavebních izolací, instalace vybavení budov, rekonstrukce interiérů budov, stavba základů budov, aplikace omítky na budovy, aplikace nátěrů na budovy, služby pro opětovné vymalování budov, instalace vnitřních dělicích příček budov, instalace tepelné izolace pro budovy, zjišťování prosakování do budov, prevence a náprava sedání budov, stavba ocelových konstrukcí pro budovy, instalace vybavení pro automatizaci budov, opravy a údržba kancelářských budov, poradenské služby vztahující se k demolici budov, údržba a opravy součástí a příslušenství budov, dodatečná montáž topných, ventilačních a klimatizačních zařízení do budov; (42) technické poradenství týkající se staveb a konstrukcí, architektonické a inženýrské služby, služby urbanistického plánování, architektonické služby zaměřené na územní rozvoj, příprava architektonických plánů a projektů, projektování ve výstavbě, poradenství v oblasti architektury a projektování, projektování budov (design), řízení architektonických projektů, poradenství v oboru architektonických návrhů, služby v oblasti vizuálních návrhů, poradenství v oblasti stavebního projektování, služby v oblasti počítačem podporovaného projektování vztahující se ke stavebním projektům, služby v oblasti počítačem podporovaného projektování týkající se architektury, návrh exteriérů budov, služby interiérové architektury, návrhy interiéru, navrhování interiérů budov, navrhování nábytku, služby v oblasti stavebního designu, projektování staveb, poradenství v oblasti technologického designu, příprava zpráv vztahujících se k technickým projektovým studiím pro stavební projekty, provádění technických projektových studií pro stavební projekty, technické projektové studie v oblasti stavebnictví, technický design, architektonické služby v oblasti navrhování kancelářských budov, maloobchodních prostor, nákupních center a budov, architektonické služby

projektování průmyslových budov a komerčních staveb, návrhářství, technické kreslení, architektonický design, navrhování interiérových dekorací pro obchody, návrhy interiéru prodejen, výzkum pro stavební účely a územní služby, technická příprava, podpora a poradenství pro stavební záměry, služby inženýra a ekonomického inženýra pro vedení projektů, vývoj projektů a řízení projektů, stavební inženýrství, technické plánování a vývoj stavebních projektů, služby projektantů ve formě technických výkresů, poskytování technických konzultací v oblasti navrhování interiéru, navrhování osvětlovacích systémů, prostorové plánování (navrhování) interiéru, návrhy interiéru prodejen, služby v oblasti interiérového designu a informační a poradenské služby s tím související.

- (591) Barevná
(730) Arch.Design, s.r.o., Sochorova 3262/23, Brno, Žabovřesky, 61600, CZ
(740) barta.legal s.r.o., advokátní kancelář, JUDr. Jan Bárta, Kaprova 42/14, Praha 1, Staré Město, 11000

- (210) O-583870
(220) 07.02.2023
(320) 07.02.2023
(511) 33
(540)

Arabica
CREAM LIQUER
WITH WHISKEY

- (593) Obrazová
(511) (33) alkoholické nápoje (s výjimkou pív), destilované nápoje, lihoviny, alkoholické výtažky z ovoce, alkoholové extrakty, alkoholické nápoje obsahující ovoce, esence do lihovin, alkoholické esence.
(730) Premier Wines & Spirits s.r.o., U silnice 949/11, Praha 6, Ruzyně, 16100, CZ
(740) Mgr. Jan Rotta, advokát, Americká 177/35, Praha 2, Vinohrady, 12000

- (210) O-583898
(220) 09.02.2023
(320) 09.02.2023
(511) 9, 16, 35
(540)



- (593) Obrazová
(511) (9) tonerové kazety do laserových tiskáren (prázdné, bez náplně), tonerové kazety do inkoustových tiskáren (prázdné, bez náplně), tonerové kazety do kopírek (prázdné, bez náplně), faxy, telefony, kalkulačky, tiskárny, diktafony, registrační pokladny, počítačové příslušenství a doplňky, filtry na monitor, podložky pod myš, stojany na počítače, monitory, klávesnice, ochranné kryty na klávesnici, myši, kopírovací stroje; (16) papír a výrobky z papíru, a to tiskárenské výrobky a tištěné vzdělávací pomůcky, tiskoviny, publikace, katalogy, reklamní letáky, propagační materiály, papírové podložky na stůl, papírové ubrusy a kapesníčky, toaletní papír, papírové ručníky, papírové nebo plastové hygienické sáčky, kancelářský papír, obálky, samolepicí etikety, samolepicí bločky, špalíčky na poznámky (poznámkové bločky), bloky a samostatné archy, kroužkové záznamníky, diáře, mapy, kalendáře, kancelářské etikety z papíru nebo lepenky, papírové desky, papírové nebo lepenkové archivní boxy a krabice, kartotéky (krabice na spisy), jmenovky z papíru nebo lepenky, opravné prostředky – opravný inkoust, opravný lak (kancelářské potřeby), kancelářské potřeby v rámci třídy 16, kancelářské skartovací stroje, kancelářská technika; (35) velkoobchod s papírnickým zbožím, školními pomůckami, materiály pro výtvarníky a se zařízením do bytu, maloobchod s papírnickým a papírenským zbožím, školními pomůckami, materiály pro výtvarníky a se zařízením do bytu, e-shop s papírnickým zbožím, školními pomůckami, materiály pro výtvarníky a se zařízením do bytu, organizační zajištění propagačních akcí, rozmnožování a tisk reklamních a propagačních dokumentů, zveřejňování a publikování propagačních textů.
(591) Barevná
(730) OFFICEO s.r.o., Floriánova 2461, Hostivice, 25301, CZ
(740) Macek and Partners, Jiří Macek, Kloboukova 2191/4, Praha 4, Chodov, 14800

- (210) O-583945
(220) 13.02.2023
(320) 13.02.2023
(511) 5, 18, 20, 21, 28, 31, 35
(540)

PAFDOG

- (592) Slovní
(511) (5) protiparazitické obojky, obojky proti blechám, repelenty pro psy, potravní doplňky pro zvířata, minerální a vitamínové preparáty pro zvířata s léčebnými účinky, léčivé doplňky do krmiva pro zvířata, výživové doplňky, přísady (léčivé) do krmiva pro zvířata, potravní doplňky obsahující kanabidiol pro použití pro zvířata, léky obsahující kanabidiol pro veterinární účely, přípravky na mytí pro psy (insekticidy); (18) psí obojky, obojky pro domácí zvířata, vodítka pro zvířata, kožená vodítka, výdejníky sáčků na psí výkaly přizpůsobené k použití s vodítky, břišní pásy pro psy, oblečky pro psy, oblečky pro domácí zvířata, obuv pro psy, kabátky pro psy, přepravky na zvířata (tašky); (20) přístřeší a pelíšky pro zvířata, pelechy pro domácí zvířata, nekovové přepravky na zvířata, koše pro psy, psí boudy, výdejníky sáčků na psí výkaly, nekovové; (21) misky na krmení pro domácí zvířata, misky na pití pro domácí zvířata, naběračky na psí krmivo, vložky

upravené pro boxy na podestýlku pro domácí zvířata; (28) hry, hračky, hračky pro psy, imitace kostí jako hračky pro psy, hračky pro domácí mazlíčky, hračky pro domácí zvířata, čichací dečky pro psy (hračky); (31) krmiva a potrava pro zvířata, podestýlka a stelivo pro zvířata, potraviny pro zvířata, krmivo pro zvířata, krmivo pro domácí zvířata (mazlíčky), konzervy pro psy, pochoutky pro zvířata, požitelné žvýkácké produkty pro zvířata, kosti pro psy, psí suchary, nápoje pro zvířata, krmivo pro zvířata obsahující rostlinné výtažky, výrobky živočišného a rostlinného původu nezahrnuté do jiných tříd vztahující se ke krmivům a potravě pro zvířata; (35) velkoobchodní a maloobchodní prodej související s krmivy, potravou a pamlsky pro zvířata, potravními doplňky pro zvířata, hračkami pro domácí mazlíčky, potravními doplňky pro použití pro zvířata, obojky, vodítky, oblečky pro domácí zvířata, přístřešky a pelíšky pro zvířata, miskami na vodu a krmení pro domácí zvířata, zásilkový prodej a elektronický obchod (e-shop) prostřednictvím komunikačních sítí (internet) s krmivy, potravou a pamlsky pro zvířata, potravními doplňky pro zvířata, hračkami pro domácí mazlíčky, potravními doplňky pro použití pro zvířata, obojky, vodítky, oblečky pro domácí zvířata, přístřešky a pelíšky pro zvířata, miskami na vodu a krmení pro domácí zvířata, rozšiřování reklamních a propagačních materiálů souvisejících s krmivy pro zvířata, potravními doplňky pro zvířata a hračkami pro domácí mazlíčky, organizování propagačních nebo komerčních výstav a předvádění výrobků a služeb pro komerční a reklamní účely, merchandising, reklamní, inzertní a propagační činnost, informačně-obchodní činnost, marketingové analýzy a průzkumy, psaní reklamních textů.

(730) **Potěšilová Ivana**, č. p. 154, Jiřice, 39601, CZ
(740) zaeRkovoano s.r.o., Vršovické náměstí 111/2, Praha 10, Vršovice, 10100

(210) **O-583948**
(220) 13.02.2023
(320) 13.02.2023
(511) 41
(540)

FK Arma Ústí nad Labem

(592) Slovní
(511) (41) organizování fotbalových zápasů, pronájem fotbalových hřišť, služby fotbalové akademie.
(730) **Fotbalový klub Ústí nad Labem, a.s.**, Masarykova 1091/228a, Ústí nad Labem, Klíše, 40001, CZ

(210) **O-583953**
(220) 13.02.2023
(320) 13.02.2023
(511) 41
(540)



(593) Obrazová
(511) (41) organizování fotbalových zápasů, služby fotbalové akademie.
(591) Barevná
(730) **Fotbalový klub Ústí nad Labem, a.s.**, Masarykova 1091/228a, Ústí nad Labem, Klíše, 40001, CZ

(210) **O-583966**
(220) 13.02.2023
(320) 13.02.2023
(511) 9, 35, 42
(540)

vshosting™

(593) Obrazová
(511) (9) servery na web hosting, cloudové servery, software cloudového serveru, software pro monitorování cloudové sítě, aplikační software pro služby cloud computingu, databáze; (35) databáze počítačové (správa -), reklama on-line v počítačové síti; (42) služby migrace dat, pronájem počítačového hardwaru a softwaru, návrhy a aktualizace softwaru, AI cloudová platforma (jako služba), inteligentní autoscaling (jako služba), pronájem a údržba počítačového softwaru, hosting webových stránek, hosting digitálního obsahu na Internetu, webhosting, cloud computing, poskytování aplikačních služeb (ASP), jmenovitě hosting počítačových softwarových aplikací pro třetí osoby, software jako služba [SaaS], poskytování prostoru na Internetu pro webové blogy, pronájem počítačového serveru (serverhosting), pronájem operačního softwaru pro přístup ke cloudovým výpočetním sítím a jejich používání, poskytování virtuálního počítačového prostředí prostřednictvím cloud computingu, služby poskytovatele cloud hostingu, konzultační služby týkající se počítačových sítí, služby v oblasti podpory informačních technologií, technické poradenství týkající se telekomunikací, sdílení času na počítači, pronájem nosičů dat, služby zabezpečení dat, navrhování a vývoj operačního softwaru pro přístup ke cloudovým výpočetním sítím a jejich používání.
(591) Barevná
(730) **VSHosting s.r.o.**, Sodomkova 1579/5, Praha 10, Hostivař, 10200, CZ
(740) **HAVEL & PARTNERS s.r.o.**, advokátní kancelář, Mgr. Ivan Rámeš, advokát, Na Florenci 2116/15, Praha 1, Nové Město, 11000

(210) **O-583967**
(220) 13.02.2023
(320) 13.02.2023
(511) 9, 35, 42
(540)



- (593) Obrazová
(511) (9) servery na web hosting, cloudové servery, software cloudového serveru, software pro monitorování cloudové sítě, aplikační software pro služby cloud computingu, databáze; (35) databáze počítačové (správa -), reklama on-line v počítačové síti; (42) služby migrace dat, pronájem počítačového hardwaru a softwaru, návrhy a aktualizace softwaru, AI cloudová platforma (jako služba), inteligentní autoscaling (jako služba), pronájem a údržba počítačového softwaru, hosting webových stránek, hosting digitálního obsahu na Internetu, webhosting, cloud computing, poskytování aplikačních služeb (ASP), jmenovitě hosting počítačových softwarových aplikací pro třetí osoby, software jako služba [SaaS], poskytování prostoru na Internetu pro webové blogy, pronájem počítačového serveru (serverhosting), pronájem operačního softwaru pro přístup ke cloudovým výpočetním sítím a jejich používání, poskytování virtuálního počítačového prostředí prostřednictvím cloud computingu, služby poskytovatele cloud hostingu, konzultační služby týkající se počítačových sítí, služby v oblasti podpory informačních technologií, technické poradenství týkající se telekomunikací, sdílení času na počítači, pronájem nosičů dat, služby zabezpečení dat, navrhování a vývoj operačního softwaru pro přístup ke cloudovým výpočetním sítím a jejich používání.
- (591) Barevná
(730) **VSHosting s.r.o.**, Sodomkova 1579/5, Praha 10, Hostivař, 10200, CZ
(740) **HAVEL & PARTNERS s.r.o.**, advokátní kancelář, Mgr. Ivan Rámeš, advokát, Na Florenci 2116/15, Praha 1, Nové Město, 11000

(210) **O-583970**
(220) 14.02.2023
(320) 14.02.2023
(511) 9, 35, 42
(540)



- (593) Obrazová
(511) (9) software, databáze, aplikace; (35) reklama, propagace, marketing, průzkum trhu, konzultační služby a poradenství v oblasti marketingu a průzkumu trhu, výzkum veřejného mínění, monitorování dat uveřejňovaných v médiích, hospodářské a ekonomické prognózy, sběr, zpracování a aktualizace statistických, podnikatelských a ekonomických dat, systemizace informací do počítačových databází, zpracování marketingových studií, zpracování a interpretace marketingových a sociologických dat, sestavování statistiky, vývoj marketingových a reklamních konceptů; (42) sociologický výzkum, výzkum a vývoj nových metod sběru, tvorba, vývoj, aktualizace, údržba a pronájem softwaru, databází a síťových řešení pro zpracování a prezentaci výzkumných dat, tvorba a vývoj elektronických datových archivů, tvorba a vývoj internetových portálů, software jako služba, navrhování počítačově simulovaných modelů.
- (591) Barevná
(730) **European National Panels s.r.o.**, Štěpánská 611/14, Praha 1, Nové Město, 11000, CZ
(740) **Loskotová & partneři**, patentová a známková kancelář, Ing. Gabriela Loskotová, K závětinám 727, Praha 5, Řeporyje, 15500

(210) **O-583974**
(220) 14.02.2023
(320) 14.02.2023
(511) 44
(540)



Studio
BONSAI

- (593) Obrazová
(511) (44) masérské služby, masérské studio, masáže, sportovní masáže, hloubkové masáže, terapeutické shiatsu masáže.
(591) Barevná
(730) **Navrátilová Renata**, Sousední 285/21, Brno, Jehnice, 62100, CZ

(740) Doc. Ing. Jindřich Špaček CSc., patentový zástupce, Svatopluka Čecha
1939/106a, Brno, Královo Pole, 61200

(210) **O-583975**
(220) 14.02.2023
(320) 14.02.2023
(511) 32, 40, 43, 44
(540)

Klokovar

(592) Slovní
(511) (32) pivo, nealkoholické pivo, pšeničné pivo, sladové pivo, černé pivo [pivo z praženého sladu]; (40) pivovarnické služby, vaření piva; (43) podávání nápojů v pivnicích s vlastním pivovarem, pohostinství (služby), služby v oblasti pohostinství (potraviny a nápoje), služby v oblasti pohostinství (ubytování), rezervace ubytování, dočasné ubytování, rezervace turistického ubytování, zajišťování ubytování pro turisty, rezervace ubytování pro turisty, rezervace dočasného ubytování prostřednictvím Internetu, poskytování dočasného ubytování pro hosty, pivnice, podávání alkoholických nápojů, podávání jídel a nápojů pro hosty, restaurace, gastronomické služby; (44) zemědělské služby, zemědělské služby (chov zvířat), zemědělské služby (pěstování plodin).
(730) **Dvořáček Jan**, Rybní důl 220, Bakov nad Jizerou, 29401, CZ
Kakas Vladimír, Rybní důl 1191, Bakov nad Jizerou, 29401, CZ
(740) Mgr. PETR ŽIŽKA, LL.M., advokátní kancelář, Mgr. Petr Žížka LL.M., Sedláčkova 209/16, Plzeň, Vnitřní Město, 30100

(210) **O-583976**
(220) 14.02.2023
(320) 14.02.2023
(511) 35, 36, 41
(540)



(593) Obrazová
(511) (35) vyjednávání smluv s plátcí zdravotního pojištění, administrativní služby v oblasti zubního zdravotního pojištění; (36) pojištění, zdravotní pojištění, sjednávání pojištění, správa pojištění, uzavírání pojištění, zařizování pojištění, životního pojištění, zdravotního pojištění, úrazového pojištění, záruky pojištění, cestovní pojištění, pojištění komodit, zprostředkování pojištění, sjednávání přepravního pojištění, služby životního pojištění, pojištění dodávek (automobilů), služby osobního pojištění, pojištění motorových vozidel, uzavírání záručního pojištění, uzavírání zdravotního pojištění, uzavírání životního pojištění, prodloužené záruční pojištění, pojištění proti požáru, poskytování cestovního pojištění, pojištění (konzultační služby), pojištění komunikačních přístrojů, pojištění úvěrových rizik, poskytování leteckého pojištění, pojištění profesní odpovědnosti, pojištění hotelového ubytování, pojištění nemovitostí (realit), informace o pojištění, zprostředkování přepravního pojištění, pojištění právních výdajů, uzavírání neživotního pojištění, uzavírání úrazového pojištění, sjednávání námořního pojištění, zprostředkování pojištění majetku, sjednávání úvěrového pojištění, pojištění vybavení domácnosti, zprostředkování životního pojištění, pojištění osobního majetku, smíšené životní pojištění, pojištění přepravovaného zboží, soukromé zdravotní pojištění, zprostředkování neživotního pojištění, uzavírání pojištění nemovitostí, zprostředkování dopravního pojištění, likvidace škody [pojištění], služby zubního pojištění, sjednávání pojištění v

oboru pojištění profesní odpovědnosti, poskytování pojištění námořní přepravy, pojištění systémů proti krádeži, poskytování pojištění hypotečních půjček, pojištění zodpovědnosti třetích osob, studia v oblasti pojištění, poradenství zaměřené na pojištění, poskytování pojištění na dovolenou, zprostředkování pojištění motorových vozidel, pojištění úvěrového rizika (factoring), poskytování informací o pojištění, uzavírání pojištění proti požáru, služby uzavírání úrazového pojištění, správa zubního zdravotního pojištění, makléřství v oblasti pojištění, poradenství ohledně uzavírání pojištění, zprostředkování a zajišťování pojištění, poradenství v oblasti pojištění, management v oblasti rizik pojištění, služby v oblasti pojištění domácnosti, pojištění pro případ ztráty úvěru, pojištění pro případ ztráty dokladů, informace o pojištění a poradenství, služby týkající se pojištění lodí, služby v oblasti uzavírání pojištění, finanční hodnocení [pojištění, bankovníctví, nemovitosti], poskytování záručního pojištění na vybavení, poradenské služby týkající se pojištění, finanční služby v oblasti pojištění, služby týkající se pojištění nemovitostí, služby v oblasti pojištění karavanů, služby v oblasti záručního pojištění, služby týkající se pojištění majetku, zprostředkování pojištění odpovědnosti za škodu, poskytování záruk v oblasti dopravního pojištění, služby týkající se pojištění penzijních fondů, služby týkající se pojištění mobilních telefonů, zprostředkování pojištění zaměřené na domácí zvířata, služby v oblasti zprostředkování zdravotního pojištění, uzavírání pojištění pro případ automobilové nehody, služby týkající se pojištění v oblasti sportu, služby v oblasti uzavírání osobního úrazového pojištění, služby týkající se pojištění ubytování během dovolených; (41) vzdělávací kurzy týkající se pojištění.

(591) Barevná
(730) **OXO pojištění, s.r.o.**, Čilova 86/18, Praha 6, Veleslavín, 16200, CZ
(740) Mgr. PETR ŽIŽKA, LL.M., advokátní kancelář, Mgr. Petr Žížka LL.M., Sedláčkova 209/16, Plzeň, Vnitřní Město, 30100

(210) **O-583978**
(220) 14.02.2023
(320) 14.02.2023
(511) 9, 35, 36, 40, 41, 42, 43
(540)



(593) Obrazová
(511) (9) stahovatelné počítačové aplikace, mobilní aplikace, softwarové aplikace ke stažení; (35) reklamní, marketingové a propagační služby; (36) shromažďování prostředků na dobročinné účely, organizování dobročinných sbírek, vydávání poukázek, vydávání poukázek na potraviny, vydávání hodnotových poukázů ve formě dárkových poukázů, poskytování informací týkajících se vydávání hodnotových poukázů, charitativní sbírky; (40) poradenství vztahující se k recyklaci odpadu, recyklace a zpracování odpadů, zpracování potravin a nápojů; (41) informace vztahující se ke vzdělávání, konzultační služby v oblasti vzdělávání, knihy (vydávání knih), psaní textů, pořádání a vedení konferencí a seminářů, organizování workshopů a seminářů, vedení kurzů, seminářů a workshopů, vydávání vzdělávacích materiálů; (42) výzkum v oblasti ochrany životního prostředí, poradenské služby vztahující se k výzkumu v oblasti ochrany životního prostředí, vývoj řešení pro aplikace počítačového softwaru; (43) gastronomické služby, poradenské služby týkající se potravin, catering (poskytování jídla a nápojů), restaurace (služby), charitativní služby, zejména zajišťování potravin a nápojů, poskytování potravin potřebným osobám jako charitativní služby.
(591) Barevná

(730) **Zachraň jídlo, z.s.**, Ortenovo náměstí 448/9, Praha 7, Holešovice, 17000, CZ

(210) **O-583979**

(220) 14.02.2023

(320) 14.02.2023

(511) 9, 35, 36, 43

(540)

Obědovka

(592) Slovní

(511) (9) stahovatelné počítačové aplikace, mobilní aplikace, softwarové aplikace ke stažení; (35) reklamní, marketingové a propagační služby; (36) shromažďování prostředků na dobročinné účely, organizování dobročinných sbírek, vydávání poukázek, vydávání poukázek na potraviny, vydávání hodnotových poukazů ve formě dárkových poukazů, poskytování informací týkajících se vydávání hodnotových poukazů, charitativní sbírky; (43) gastronomické služby, poradenské služby týkající se potravin, catering (poskytování jídla a nápojů), restaurace (služby), charitativní služby, zejména zajišťování potravin a nápojů, poskytování potravin potřebným osobám jako charitativní služby.

(730) **Zachraň jídlo, z.s.**, Ortenovo náměstí 448/9, Praha 7, Holešovice, 17000, CZ

(210) **O-583983**

(220) 14.02.2023

(320) 14.02.2023

(511) 9, 16, 41

(540)



(593) Obrazová

(511) (9) elektronické plánovací diáře, mobilní aplikace pro účely plánování, záznamu a sdílení informací, aplikační software pro účely plánování, záznamu a sdílení informací, softwarové aplikace ke stažení pro účely plánování, záznamu a sdílení informací, softwarové aplikace pro tvorbu vzdělávacích kurzů, vzdělávací software; (16) diáře, kapesní diáře, zápisníky a bloky, papírnické zboží, kancelářské potřeby, tištěné publikace, plánovací diář, týdenní plánovače; (41) vzdělávací kurzy, workshopy ke vzdělávacím účelům, vedení workshopů a seminářů v oblasti rozvoje osobnosti, pořádání školicích kurzů zaměřených na osobní rozvoj, korespondenční kurzy, dálkové vzdělávání, koučink, vydávání elektronických publikací.

(591) Barevná

(730) **Mrázová Markéta**, Zářečská 643, Horažďovice, 34101, CZ

(740) **SEDLAKOVA LEGAL s.r.o.**, Mgr. Jana Sedláková, Purkyňova 648/125, Brno, Medlánky, 61200

(210) **O-583985**

(220) 14.02.2023

(320) 14.02.2023

(511) 9, 16, 28, 35, 41, 42

(540)

Oneiro

(592) Slovní

(511) (9) média s možností stažení, vzdělávací média s možností stažení, nahraná videa, materiály pro vzdělávací kurzy ke stažení, hudební nahrávky,

hudební video nahrávky, stahovatelné hudební nahrávky, hudební zvukové záznamy, animované filmy, kreslené filmy, video filmy; (16) tiskárenské výrobky, papírnické zboží a vzdělávací potřeby, knihy, obaly knih, tištěné knihy, časopisy, noviny a jiná papírová média, hudební návody, příručky, strategické příručky ke karetním hrám, tiskoviny; (28) hračky, hry a žertovné předměty; (35) tvorba reklamních předmětů a reklam, reklamní materiály (příprava), reklamní materiály (šíření), tvorba reklamních materiálů, výroba reklamních materiálů, vydávání reklamních materiálů, maloobchodní a velkoobchodní prodej výše uvedených výrobků ve třídách 9, 16 a 28; (41) produkce filmů a videa, poskytování časopisů se všeobecným zaměřením (online nestahovatelných), poskytování komiksů a obrázkových příběhů (online nestahovatelných), poskytování filmů bez možnosti stažení, vzdělávací kurzy, vedení kurzů, kurzy osobního rozvoje, zajišťování on-line vzdělávacích kurzů, vedení kurzů, seminářů a workshopů, pořádání odborných workshopů a výukových kurzů, vydávání elektronických knih a časopisů on-line, poskytování on-line školení, poskytování on-line výukových programů, publikování multimediálních materiálů on-line, divadelní představení, produkce animovaných filmů; (42) programování multimediálních aplikací, vytváření a modelování 3D animací, interaktivní a grafické programy (tvorba), počítačové animace a vizualizace, navrhování hraček, navrhování her.

(730) **Sax Petr**, Metelkova 1537/36, Kuřim, 66434, CZ

(740) **Jindyne s.r.o.**, U Statku 77, Mnichovo Hradiště, Hněvousice, 29501

(210) **O-583986**

(220) 14.02.2023

(320) 14.02.2023

(511) 35, 36, 39

(540)

Corylus

(592) Slovní

(511) (35) inzertní, reklamní a propagační činnost, pomoc při řízení obchodní činnosti, pronájem reklamních ploch, obstaravatelská činnost v této oblasti, marketing, kopírování a rozmnožování (reprodukce) dokumentů, dokladů apod., administrativní práce; (36) investorská činnost ve stavebnictví, poradenská činnost v oblasti financování a ekonomiky staveb, zpracování investičních záměrů, pronájem kanceláří a vlastních nemovitostí, služby správců nemovitostí, odhad nemovitostí, služby informační, poradenské a konzultační v této oblasti; (39) pronájem parkovacích ploch.

(730) **Interior Fitout s.r.o.**, Sentická 1053/1, Brno, Žebětín, 64100, CZ

(740) **Ing. Vítězslav Žák**, patentová kancelář, Ing. Vítězslav Žák, Ostopovická 472/4, Troubsko, 66441

(210) **O-584071**

(220) 16.02.2023

(320) 16.02.2023

(511) 9, 38, 44

(540)



(593) Obrazová

(511) (9) mobilní aplikace, aplikace ke stažení pro použití s mobilními zařízeními; (38) on-line přenos informací, poskytování přístupu k elektronické on-line síti za účelem vyhledávání informací, služby v oblasti on-line komunikace; (44) veterinární poradenské služby, poradenství vztahující se k výživě zvířat, poradenství vztahující se k péči o zvířata, poradenské služby v oblasti péče o domácí zvířata, služby péče o zdraví zvířat, informační služby

vztahující se k veterinářským farmaceutickým výrobkům, odborné konzultační služby v oblasti veterinárních služeb, poskytování informací o zdravotní péči prostřednictvím globální počítačové sítě, poskytování informací týkajících se chovu zvířat, poskytování informací týkajících se veterinárních služeb, poskytování veterinářských informací.

- (591) Barevná
(730) **Buddyvet s.r.o.**, nám. sv. Václava 60/12, Brandýs nad Labem-Stará Boleslav, Stará Boleslav, 25001, CZ
(740) Mgr. PETR ŽIŽKA, LL.M., advokátní kancelář, Mgr. Petr Žížka LL.M., Sedláčkova 209/16, Plzeň, Vnitřní Město, 30100

- (591) Barevná
(730) **AGENTURA HELAS, s.r.o.**, Na poříčí 1040/10, Praha 1, Nové Město, 11000, CZ

- (210) **O-584120**
(220) 18.02.2023
(320) 18.02.2023
(511) 30, 35, 43
(540)



- (593) Obrazová
(511) (30) káva, čaj, kakao a náhražky kávy, rýže, těstoviny a nudle, tapioka a ságo, mouka a přípravky vyrobené z obilnin, chléb, pečivo a cukrovinky, čokoláda, zmrzlina, sorbety a jiné produkty určené ke konzumaci v mraženém stavu, cukr, med, melasa, droždí, kypřicí prášek do pečiva, sůl, kořenící přísady, koření, konzervované byliny, ocet, omáčky a jiná ochucovadla, led (zmrazená voda); (35) reklama, propagace, řízení obchodní činnosti, obchodní administrativa, kancelářské práce; (43) služby zajišťující stravování a nápoje, dočasné ubytování.

- (210) **O-584121**
(220) 18.02.2023
(320) 18.02.2023
(511) 30, 35, 43
(540)

ETERNAL
FLOWER COFFEE
COLLECTION



- (593) Obrazová
(511) (30) káva, čaj, kakao a náhražky kávy, rýže, těstoviny a nudle, tapioka a ságo, mouka a přípravky vyrobené z obilnin, chléb, pečivo a cukrovinky, čokoláda, zmrzlina, sorbety a jiné produkty určené ke konzumaci v mraženém stavu, cukr, med, melasa, droždí, kypřicí prášek do pečiva, sůl, kořenící přísady, koření, konzervované byliny, ocet, omáčky a jiná ochucovadla, led (zmrazená voda); (35) reklama, propagace, řízení obchodní činnosti, obchodní administrativa, kancelářské práce; (43) služby zajišťující stravování a nápoje, dočasné ubytování.
(591) Barevná
(730) **AGENTURA HELAS, s.r.o.**, Na poříčí 1040/10, Praha 1, Nové Město, 11000, CZ

Zamítnuté a částečně odmítnuté/zamítnuté přihlášky ochranných známek po zveřejnění

Zjistí-li Úřad v průběhu řízení o námitkách, že přihlašovaná ochranná známka nespĺňuje podmínky pro zápis, přihlášku zamítne. Zjistí-li, že přihlašovaná ochranná známka nespĺňuje podmínky pro zápis jen pro některé výrobky nebo služby, přihlášku odmítne/zamítne v rozsahu výrobků nebo služeb, pro které přihláška nespĺňuje podmínky zápisu. S ohledem na tuto skutečnost, obsahuje tato kapitola údaje o rozhodnutích o zamítnutí přihlášky ochranné známky v celém nebo částečném rozsahu na základě ustanovení § 26 zákona č. 441/2003 Sb.

Údaje o výsledku rozhodnutí (zamítnutí přihlášky, částečné odmítnutí/zamítnutí přihlášky) jsou uvedeny jako datum právní moci rozhodnutí/výsledek rozhodnutí.

(210) **O-544756**
(540)



(593) Obrazová
24.02.2023/NABYTÍ P.M. - ČÁSTEČNÉ ZAMÍTNUTÍ PŘIHL. PO ZVEŘ.

(210) **O-562884**
(540)



(593) Obrazová
25.02.2023/NABYTÍ P.M. - ČÁSTEČNÉ ZAMÍTNUTÍ PŘIHL. PO ZVEŘ.

(210) **O-565545**
(540)

ROSECO₂

(593) Obrazová
24.02.2023/NABYTÍ P.M. - ZAMÍTNUTÍ PŘIHLÁŠKY PO ZVEŘEJNĚNÍ

(210) **O-567759**
(540)

Babylife

(592) Slovní
28.02.2023/NABYTÍ P.M. - ČÁSTEČNÉ ZAMÍTNUTÍ PŘIHL. PO ZVEŘ.

(210) **O-568476**
(540)

lovedata

(592) Slovní
01.03.2023/NABYTÍ P.M. - ČÁSTEČNÉ ZAMÍTNUTÍ PŘIHL. PO ZVEŘ.

(210) **O-570563**
(540)



(593) Obrazová
01.03.2023/NABYTÍ P.M. - ZAMÍTNUTÍ PŘIHLÁŠKY PO ZVEŘEJNĚNÍ

(210) **O-570918**
(540)



(593) Obrazová
24.02.2023/NABYTÍ P.M. - ZAMÍTNUTÍ PŘIHLÁŠKY PO ZVEŘEJNĚNÍ

Zamítnuté námítky týkající se ochranných známek

V průběhu řízení o námítkách může být Úřadem zjištěno, že přihlašovaná ochranná známka, která byla zveřejněna ve Věstníku, nezasahuje do zákonem chráněných starších práv třetích osob, tzv. namítajících, uvedených v ustanovení § 7 zákona č. 441/2003 Sb., a proto Úřad námítky zamítne. Údaje o rozhodnutích o zamítnutí námítek na základě ustanovení § 26 zákona č. 441/2003 Sb. jsou obsaženy v této kapitole.

(210) **O-562500**

(540)

DOMOPLAN

(592) Slovní

20.02.2023/ NABYTÍ P.M. – ZAMÍTNUTÍ NÁMITEK

(210) **O-568430**

(540)

Rosa inferni

(592) Slovní

01.03.2023/ NABYTÍ P.M. – ZAMÍTNUTÍ NÁMITEK

(210) **O-568102**

(540)



(593) Obrazová

19.02.2023/ NABYTÍ P.M. – ZAMÍTNUTÍ NÁMITEK

Přehled zápisů ochranných známek bez změny ve vztahu ke zveřejněným přihláškám

Kapitola obsahuje údaje o ochranných známkách zapsaných na základě ustanovení § 28 odst. 1 zákona č. 441/2003 Sb., u kterých nedošlo ke změně údajů oproti zveřejněné přihlášce ochranné známky.

Číselný přehled (111)											
395802	395803	395805	395806	395807	395808	395809	395810	395811	395812	395813	395814
395815	395816	395817	395818	395819	395820	395821	395822	395823	395824	395825	395826
395827	395828	395829	395830	395831	395832	395833	395834	395835	395836	395837	395838
395839	395840	395841	395842	395843	395844	395845	395846	395847	395848	395849	395850
395851	395852	395853	395854	395855	395856	395857	395858	395859	395860	395861	395862
395863	395864	395865	395866	395867	395868	395869	395870	395871	395872	395873	395874
395875	395876	395877	395878	395879	395880	395881	395882	395883	395884	395885	395886
395887	395888	395889	395890	395891	395892	395893	395894	395895	395896	395897	395898
395899	395900	395901	395902	395903	395904	395905	395906	395907	395908	395909	

Zápisy ochranných známek bez změny ve vztahu ke zveřejněným přihláškám

- (111) **395802**
(220) 29.10.2019
(320) 29.10.2019
(442) 23.11.2022
(151) 01.03.2023
(730) **Ceskykaviar.cz s.r.o.**, Divišova 136/12, Děčín, 40502, CZ
(740) Jihočeská univerzita, Branišovská 1645/3 1a, České Budějovice, České Budějovice 2, 37005
- (210) O-559441
(511) (3) krémy na kůži (useň), přípravky pro bělení kůže (useň); (16) odborné periodické a neperiodické publikace zveřejňované v tištěné podobě, tiskárenské výrobky, tiskoviny, časopisy, periodika, knihy, skripta, učebnice, slovníky, manuály, sylaby, sborníky, katalogy, brožury, formuláře, ročenky, kalendáře, příručky, potřeby pro knižní vazby, fotografie, obrazy, diáře, plakáty, transparenty z papíru nebo lepenky, propagační materiály z papíru spadající do této třídy, papírenské zboží, obaly z papíru, lepenky nebo plastu, obtisky, samolepky, pečete, plnicí pera, psací podložky, poštovní známky, razítka, školní potřeby; (35) reklamní, propagační a inzertní služby, elektronická inzerce, on-line inzerce, výstavy pro obchodní, reklamní a propagační účely, zprostředkovatelská činnost v oblasti obchodu s přístroji a prostředky pro měření, přístroji a prostředky na zkoušení materiálů a s výrobky uvedenými výše ve třídě 16, poskytování obchodních informací, zpracování informací a dat, záznam, přepis, vypracování, vyhledávání, kompilace, systematizace dat a informací, analýza dat a informací, využívání a kompilace matematických a statistických údajů, poskytování statistických informací, kopírovací práce, aranžování výstavních ploch, zpracování textů, přepisy a překlady dat do databází, plakátování, rozmnožování propagačního materiálu, předvádění zboží, činnost podnikatelských, organizačních a ekonomických poradců spadající do této třídy, činnost účetních poradců, vedení účetnictví a daňové evidence, rozborů z účetnictví, revize účtů, příprava a vyhotovování daňových přiznání, posuzování efektivnosti provozu a racionalizace práce, sestavování rozpočtu výnosů a nákladů, tvorba předběžných, výsledných a cenových kalkulací, pomoc, poradenství a poskytování konzultací v obchodní činnosti, administrativní práce spadající do této třídy, referenční servis, systematizace informací do počítačových databází, styky s veřejností, služby v oblasti získávání obchodních kontrakčních partnerů, průzkum trhu a veřejného mínění, provádění obchodních odhadů, obchodní oceňování spadající do třídy 35; (41) výchovná, vzdělávací a zábavní činnost, pořádání odborných seminářů, kurzů, konferencí, školení, vědeckých kongresů a jiných vzdělávacích akcí, včetně lektorské činnosti, informace o výchově a vzdělávání, realizace akreditovaných studijních programů všech tří stupňů studia - bakalářského, magisterského a doktorského a programů celoživotního vzdělávání (vzdělávací služby), dálkové, distanční a kombinované studium, vydavatelská a nakladatelská činnost, zejména vydávání novin, časopisů, knih, novin, včetně vydávání tiskovin prostřednictvím počítačových sítí, vydávání odborných periodik, monografií, odborných referátů a skript, pořizování videozáznamů, fotografování, sportovní akce; (42) expertní, vědecké, výzkumné, vývojové a technologické služby a s nimi spojený výzkum a návrhy, služby spojené s vyhledáváním a vyhodnocováním technických a vědeckých informací, výzkum, vývoj, výzkum a vývoj v oblasti přírodních věd a technických věd, programování a tvorba počítačových systémů pro sběr, zpracování a archivaci informací, technické testování, technické poradenství, provádění rešeršů vědeckých a technických, vypracování technických zpráv, oponentní, konzultační a odborná poradenská činnost týkající se služeb uvedených ve třídě 42 tohoto seznamu, vypracování odborných vědeckých analýz, provádění chemických analýz, poradenství v oblasti chemických analýz, vývoj a výzkum nových výrobků, grafický design.

(511) 3, 16, 35, 41, 42

(540)

CZECH CAVIAR

(592) Slovní

- (111) **395803**
(220) 16.10.2020
(320) 16.10.2020
(442) 23.11.2022
(151) 01.03.2023
(730) **BV vinařství a.s.**, Vítězná 718, Ratiškovice, 69602, CZ
(740) **RETROPATENT s.r.o.**, Dobiášova 1246/29, Liberec, Liberec VI-Rochlice, 46006

- (210) O-567313
(511) (32) nealkoholické nápoje, minerální vody, nealkoholické šumivé nápoje, nealkoholické nápoje a ovocné šťávy, sirupy a jiné přípravky ke zhotovování nápojů, limonády; (43) služby zajišťující stravování a nápoje, cateringové služby, hostinská činnost, restaurační, hostinské a stravovací služby, služby zajišťující rychlé občerstvení, pořádání gastronomických akcí, poradenské a konzultační služby ve výše uvedených oblastech, dočasné ubytování, provozování stravovacích zařízení, restaurací, barů, snack barů, kafeterií, motorestů, hostinců, kantýn, závodních jídelen, menz a rychlých občerstvení, provozování cukráren a pekáren, pekářny (podávání jídel), cukrárny (podávání jídel), půjčování nábytku, ubrusů a prostírání, zajišťování stravování a nápojů pro hosty, služby soukromých nápojových klubů, služby v oblasti banketů, služby vináren, rezervace míst v restauraci, služby ochutnávky vín (zajištění nápojů), stravovací služby pro členy soukromých restauračních klubů, služby someliérů, poskytování recenzí restaurací, poradenství v oblasti vaření, pořádání banketů, gastronomické služby.

(511) 32, 43

(540)

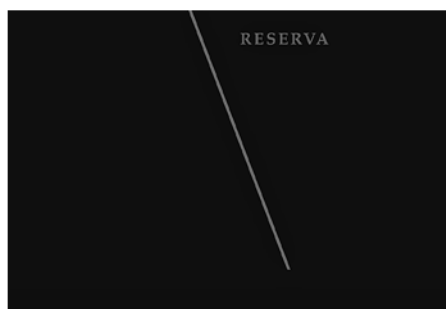

(593) Obrazová

- (111) **395805**
(220) 20.06.2021
(320) 20.06.2021
(442) 23.11.2022
(151) 01.03.2023
(730) **Brnovar s.r.o.**, Nové sady 988/2, Brno, Staré Brno, 60200, CZ
(210) O-572858
(511) (16) papírové filtrační materiály, filtrační papír; (30) pekárenské výrobky, cukrovinky, čokoláda a zákusky, cukr, přírodní sladidla, sladké polevy a náplně, výrobky z včelích produktů, spadající do této třídy, cukr, zpracované obilí, škrob a produkty z nich vyrobené, pečící přípravky a droždí, filtrační papírové sáčky plněné kávou, káva, čaj, kakao a jejich náhražky.

(511) 16, 30

(540)

Staroměstské pivo

(592) Slovní

- (111) **395806**
(220) 21.10.2021
(320) 21.10.2021
(442) 23.11.2022
(151) 01.03.2023
(730) **Metrostav DIZ s.r.o.**, Koželužská 2450/4, Praha 8, Libeň, 18000, CZ
(210) O-575324
(591) Barevná

- (511) (6) kovové stavební a konstrukční materiály a konstrukce v rozsahu třídy 6; (7) zdvihací a manipulační stroje a zařízení, razicí stroje a vrtná zařízení; (37) stavebnictví, opravy a instalační služby, zahrnující stavby budov, silnic, mostů, tunelů, přepravních linek, stavby v oblasti energetiky, podzemní stavby, stavby pro využití ve sportu, služby specializovaných podniků spadajících do oblasti stavebnictví, zahrnující služby malířů, instalatérů, topenářů, izolatérů, pokrývačů, inspekce stavebních objektů, služby opravářské a údržbářské; (42) inženýrsko technické a projekční služby, technologické služby, návrhy stavebních a strojních konstrukcí

- včetně konstrukcí v oblasti energetiky, výzkumné a vývojové činnosti v oblasti stavebnictví, energetiky, strojírenství a elektrotechniky.
- (511) 6, 7, 37, 42
(540)



Metrostav DIZ s.r.o.

(593) Obrazová

- (111) **395807**
(220) 30.11.2021
(320) 30.11.2021
(442) 23.11.2022
(151) 01.03.2023
(730) **Zeman Filip**, Legionářů 999/39, Praha 8, Ďáblice, 18200, CZ
(740) Mgr. Pavel Panák, Ječná 243/39a, Praha 2, Nové Město, 12000
(210) O-576166
(511) (39) služby cestovní kanceláře, služby v oblasti cestovního ruchu, organizování cest, zájezdů, výletů, pobytů, prohlídek, doprava a přeprava; (41) vzdělávání, výchova, provozování veřejných tělovýchovných škol, půjčovna sportovních potřeb, sportovní a kulturní aktivity, vzdělávací informace, zábava, organizování sportovních soutěží, zábavní činnost, organizování rekreačních a zábavných aktivit, týkajících se raftingu, lyžování, cyklistiky, vzdělávací, kulturní, sportovní činnost a tělovýchovná činnost, a to pořádání a organizování různých sportovních akcí včetně provozování lyžařských vleků a lyžařské školy, výuka jízdy na kole, výuka lyžování na upravených sjezdovkách a tratích, pořádání cyklistických kurzů, volnočasové aktivity, dětská školka, informační, poradenské a konzultační služby v oblasti výše uvedených služeb ve třídě 41; (43) provozování hotelů, penzionů a ubytoven, zajištění stravování a nápojů, rezervace penzionů, hotelového ubytování a stravování.

(511) 39, 41, 43

(540)

SPORTKIDS

(592) Slovní

- (111) **395808**
(220) 08.03.2022
(320) 08.03.2022
(442) 23.11.2022
(151) 01.03.2023
(730) **Hodinářství Bechyně s.r.o.**, V jámě 699/1, Praha 1, Nové Město, 11000, CZ
(740) HAVEL & PARTNERS s.r.o., advokátní kancelář, Mgr. Ivan Rámeš, advokát, Na Florenci 2116/15, Praha 1, Nové Město, 11000
(210) O-578032
(511) (14) klenoty, bižuterie, hodiny, hodinky, drahokamy, budíky, stopky, mechanismy do hodin a hodinek, součásti hodin a hodinek, hodinkové náramky, řemínky, pásky a řetízky, kryty na hodinky, pouzdra na náramkové hodinky, váčky na hodinky, příslušenství k hodinkám; (35) maloobchodní služby týkající se prodeje hodin a hodinek, propagační činnost, reklama, marketingové studie, analýzy nákupních a velkoobchodních cen, průzkum trhu, organizování reklamních výstav a veletrhů, aktualizování reklamních materiálů a reklamních ploch; (37) opravy a údržba hodin a hodinek, poskytování informací vztahujících se k opravám nebo údržbě hodin a hodinek.

(511) 14, 35, 37

(540)

HODINÁŘSTVÍ BECHYNĚ

(592) Slovní

- (111) **395809**
(220) 29.04.2022
(320) 29.04.2022

- (442) 23.11.2022
(151) 01.03.2023
(730) **Amazing Media, s.r.o.**, Valová 2357/8, Zábřeh, 78901, CZ
(740) Mgr. PETR ŽIŽKA, LL.M., advokátní kancelář, Mgr. Petr Žižka LL.M., Sedláčkova 209/16, Plzeň, Vnitřní Město, 30100
(210) O-578924
(511) (16) časopisy, časopisy (periodika), odborné časopisy, časopisy s plakáty, časopisy se všeobecnými tématy, tiskoviny, denní tisk (noviny), tištěné knihy, noviny a jiná papírová média; (35) reklama v časopisech, zařízení předplatného knih, časopisů, novin nebo komiksů, řádková inzerce, inzerce a inzertní služby, inzeráty (příprava), umístění inzerátů, sestavování inzerátů, propagace cestování (inzerce), propagace koncertů (inzerce), distribuce reklamních inzerátů, příprava inzerčních sloupků, vydávání inzerčních materiálů, příprava inzerčních materiálů, reklama, inzerce pracovních míst, příprava a umístění inzerátů, publikování reklamních, inzerčních textů, služby v oblasti plánování inzerce, průzkum trhu pro účely inzerce, online inzerce v počítačové síti, inzerce komerčních nebo obytných nemovitostí, reklamní nebo inzerční materiály (rozšiřování -), příprava propagačních, reklamních, inzerčních dokumentů, služby v oblasti reklamy a inzerce prostřednictvím televize, rozhlasu, pošty, pronájem reklamního prostoru na internetu za účelem inzerce pracovních míst, reklama online, marketing, obchodní propagace, přímá poštovní reklama, reklama prostřednictvím všech veřejných komunikačních prostředků, reklama v periodikách, brožurách a novinách, maloobchodní prodej tiskovin, velkoobchodní prodej tiskovin, vydávání tiskovin pro reklamní účely, elektronické publikování tiskovin pro reklamní účely, reklamní služby v oblasti novin, zajišťování reklamního prostoru v novinách, poskytování reklamního prostoru v periodických publikacích, novinách a časopisech, noviny (zajišťování předplatného pro třetí osoby); (41) půjčování časopisů, publikování časopisů, vydávání elektronických časopisů, vydávání knih, časopisů, vydávání webových časopisů, publikování spotřebitelských časopisů, multimediální vydávání odborných časopisů, vydávání elektronických knih a časopisů online, multimediální publikování časopisů, žurnálů a novin, vydávání vědeckých informačních novin a časopisů, konzultační služby vztahující se k vydávání časopisů.

(511) 16, 35, 41

(540)

REPORTÁŽE
z průmyslu

(593) Obrazová

- (111) **395810**
(220) 03.05.2022
(320) 03.05.2022
(442) 23.11.2022
(151) 01.03.2023
(730) **SATPO management, s.r.o.**, Holečkova 3331/35, Praha 5, Smíchov, 15000, CZ
(740) PRK Partners s.r.o., advokátní kancelář, Mgr. Robert Němec LL.M., advokát, Jáchymova 26/2, Praha 1, 11000
(210) O-578978
(511) (35) propagace, reklama, marketing, administrativní služby, obchodní zprostředkovatelské služby, podpora prodeje jiných osob, poradenství v oblasti řízení obchodní činnosti, řízení obchodních projektů v oblasti stavebních projektů, sjednávání a uzavírání obchodních transakcí pro třetí strany, správa zákaznických věrnostních programů, zprostředkování obchodních informací; (36) služby realitní kanceláře, pronájem nemovitostí, pronájem bytů, pronájem kanceláří, správa nemovitostí, správa bytového domu, služby v oblasti nemovitostí, zprostředkování v oblasti

nemovitostí, zajištění financování stavebních projektů; (37) výstavba, stavební poradenství, stavební dozor.
(511) 35, 36, 37
(540)

mimořádná místa pro život

(593) Obrazová

(111) **395811**
(220) 24.05.2022
(320) 24.05.2022
(442) 23.11.2022
(151) 01.03.2023
(730) **Klímeš Milan**, Holýšovská 2923/4, Praha 5, Stodůlky, 15500, CZ
(210) O-579407
(511) (35) inzertní a reklamní činnost; (36) pojišťovnictví a peněžnictví; (41) výchovná a zábavní činnost; (42) vědecké analýzy a výzkum, vývoj počítačového hardware a software; (45) bezpečnostní služby, právní služby, seznamovací služby, osobní nákupy pro třetí osoby.
(511) 35, 36, 41, 42, 45
(540)

FOX MIX

(592) Slovní

(111) **395812**
(220) 01.06.2022
(320) 01.06.2022
(442) 23.11.2022
(151) 01.03.2023
(730) **EXTRIFIT, s.r.o.**, č. p. 672, Dolní Újezd, 56961, CZ
(740) Halaxová & Halaxová TETRAPAT, Mgr. Eva Halaxová, Jinonická 804/80, Praha 5, Košíře, 15800
(210) O-579568
(511) (5) potravinové doplňky léčebné i neléčebné, vitamínové, minerální, bílkovinné a proteinové přípravky (doplňky výživy), přípravky léčebné i neléčebné (doplňky stravy), zejména pro sportovce a osoby vystavené zvýšené duševní a fyzické námaze sloužící ke stimulaci, pro zvýšení výkonnosti a urychlení regenerace, snižování hmotnosti, posílení imunity organismu a zlepšení zdraví v tuhém i tekutém stavu ve formě práškových směsí, kapek, sirupů, gelů, past, tablet, šumivých tablet, pastilek, dražé, tobolek, kapslí, bonbónů, želé a prášků, vláknina, přípravky obsahující enzymy a antioxidanty, poly-opoteraeutické přípravky (léčebné) k odsunutí projevů stáří, dietní nápoje pro léčebné účely, potravinové doplňky a výživové extrakty používané pro výživu; (29) bílkovinné výrobky, přípravky pro sportovce a ostatní osoby vystavené zvýšené tělesné a fyzické námaze na bázi směsí rostlinných extraktů a minerálních komplexů pro konzumaci v rámci této třídy, extrakty z chaluhy jako potravina, mléko arašidové (nápoj nealkoholický), mléko mandlové (nápoj nealkoholický); (32) nealkoholické nápoje, bioformační širokospektrální regenerační nápoje, iontové nápoje, izotonické nápoje, energetické nápoje, proteinové nápoje, nenávykové nápoje pro stimulaci a regeneraci organismu a/nebo ke zvýšení jeho výkonnosti, koncentráty k výrobě nápojů fortifikované stopovými prvky, vitamíny a přírodními nebo minerálními extrakty, aperitivy nealkoholické, nealkoholické výtahy z ovoce, zeleninové šťávy (nápoje).
(511) 5, 29, 32
(540)

TRAINOX

(592) Slovní

(111) **395813**
(220) 10.06.2022
(320) 10.06.2022
(442) 23.11.2022
(151) 01.03.2023
(730) **Pajda Jaroslav**, Jagellonská 895/9, Praha 3, Vinohrady, 13000, CZ
(740) JUDr. Jaroslav Šich, advokát, Šlejnická 1759/9, Praha 6, Dejvice, 16000
(210) O-579750
(591) Barevná
(511) (4) paliva, maziva, motorové oleje, pohonné látky, minerální oleje, mazadla, parafin, ceresin a veškeré výrobky z ropy spadající do třídy 4; (12) vozidla a zařízení pro přepravu osob nebo zboží po zemi, součásti vozidel, a to tlumiče, čelní skla, volanty; (37) stavební služby, výstavba a demolice budov, silnic, mostů, přehrad nebo přenosového vedení, pronájem stavebního nářadí, stavebních strojů a zařízení, a to pronájem buldozeru, pronájem jeřábu, provozování mycích linek, provozování čerpacích stanic s palivy a mazivy; (39) doprava, balení a skladování zboží, pronájem vozidel za účelem přepravy, jakož i služeb řidičů, služby pronájmu vztahující se k dopravě, skladování a cestování, pronájem parkovacích míst, pronájem garáží, pronájem skladovacích kontejnerů.
(511) 4, 12, 37, 39
(540)



(593) Obrazová

(111) **395814**
(220) 13.06.2022
(320) 13.06.2022
(442) 23.11.2022
(151) 01.03.2023
(730) **SK Slavia Praha - fotbal a.s.**, U Slavie 1540/2a, Praha 10, Vršovice, 10000, CZ
(740) JUDr. Aleš Zábrš, advokát, Na Beránce 57/2, Praha 6, Dejvice, 16000
(210) O-579782
(591) Barevná
(511) (9) přístroje pro záznam, převod a reprodukci zvuku nebo obrazu nebo počítačových programů, magnetické nosiče zvukových a obrazových záznamů, gramofonové desky, CD a DVD, videokazety, nahrané počítačové programy, elektronické osobní diáře, mobilní telefony, elektrická reklamní zařízení, světelné a neonové tabule, kódované plastové karty; (12) vozidla, dopravní prostředky pozemní, prostředky vodní a vzdušné; (14) plakety, medaile, odznaky a poháry ze vzácných kovů, ozdobné špendlíky do klop, ozdoby na čepice a klobouky z drahých kovů, přívěsky (šperky), hodiny a hodinky, manžetové knoflíky, klenoty, náramky, náušnice, brože (šperky), umělecká díla z drahých kovů, sošky z drahých kovů; (16) papír, lepenka, pohlednice, sešity, fotografie, plakáty, kalendáře, papírové reklamní předměty, tištěné propagační materiály, reprodukce obrazů, tiskoviny, časopisy, ročenky, propisovací tužky, nálepky a samolepky; (18) kůže, imitace kůže, tašky, kufry, slunečníky a hole, kožená pouzdra na klíče; (21) drobné upomínkové předměty a suvenýry z plastu, hrnky, džbánky, šálky a talíře jako reklamní a upomínkové předměty, suvenýry zařazené v této třídě; (22) lana, provazy, síťky, sítě pro sport, stany, plachty; (24) tkaniny a textilní výrobky pro domácnost, textilní vlajky a vlaječky; (25) oděvy, obuv a kloboučnické zboží, sportovní dresy, šály, čepice, čelenky, štulpny, ponožky, kopačky,

tretry; (26) výšivky, nášivky, na oděvy, zažehlovací obtisky, etikety vetkané v látce, látkové odznaky; (28) hry, hračky a sportovní potřeby, hráček kartičky (hrací), hrací karty, tenisové, fotbalové a volejbalové sítě; (35) reklamní, inzertní a propagační činnost, pomoc při řízení obchodní činnosti, marketing, administrativní a kancelářské práce; (36) finanční sponzorování v oblasti sportu; (38) spoje a komunikace, provozování internetového a televizního vysílání; (39) doprava a skladování, půjčování dopravních prostředků a skladovacích kontejnerů, provozování garáží a parkovišť, organizování turistických zájezdů na sportovní utkání; (41) výchovná, vzdělávací, zábavní a kulturní činnost, organizace a realizace sportovních akcí, provozování tělovýchovných zařízení a zařízení sloužících k regeneraci a rekondici.

(511) 9, 12, 14, 16, 18, 21, 22, 24, 25, 26, 28, 35, 36, 38, 39, 41
(540)



(593) Obrazová

(111) **395815**

(220) 14.06.2022

(320) 14.06.2022

(442) 23.11.2022

(151) 01.03.2023

(730) **TV Nova s.r.o.**, Kříženeckého náměstí 1078/5a, Praha 5, Hlubočepy, 15200, CZ

(740) Dana Lukajová, patentová zástupkyně, Voršilská 130/10, Praha 1, Nové Město, 11000

(210) O-579810

(511) (35) poskytování prostoru, času a médií pro reklamu, poskytování a pronajímání reklamního prostoru na internetu, poskytování informatizovaných reklamních služeb, poskytování prostoru na webových stránkách k reklamě na výrobky a služby, poskytování reklamního prostoru, poskytování reklamního prostoru v periodických publikacích, novinách a časopisech, poskytování reklamního prostoru elektronickými prostředky a globálními informačními sítěmi, pronájem reklamních ploch a reklamního materiálu, pronájem reklamního času v komunikačních médiích, pronájem reklamního prostoru na webových stránkách, zajišťování reklamního prostoru v novinách, šíření reklam a inzercí, konzultační a poradenské služby a pomoc v oblasti reklamní, marketingové a propagační činnosti, reklamní, inzertní a propagační činnost, marketing, služby vztahů s veřejností (public relations), služby předvádění výrobků a vystavování zboží, předváděcí akce a výstavy k obchodním nebo reklamním účelům, poskytování věrnostních, pobídkových a bonusových programů – vše ke komerčním, reklamním nebo propagačním účelům, komerční správa licencí na výrobky a služby třetích osob, obchodní informace a rady pro spotřebitele (spotřebitelská poradna), objednávání pro třetí strany, počítačové objednávání zboží, předplatné na balíček informačních médií, předplatné na televizní kanál, pronájem prodejních automatů, shromažďování licitačních nabídek, služby v oblasti srovnávání cen, zajišťování předplacení telematických, telefonních nebo počítačových služeb (internet), zařízení kolektivních koupí, zprostředkování dohod týkajících se prodeje a nákupu zboží, zprostředkování obchodů pro třetí strany, marketingové analýzy, marketingové studie, marketingový průzkum, informační kanceláře (komerční), obchodní informace vedené počítačem, poskytování obchodních informací, obchodní informační

služby, sběr a systemizace dat z obchodní a podnikatelské činnosti, šíření obchodních informací, šetření vztahující se k obchodu, šíření údajů vztahujících se k obchodním aktivitám, služby benchmarkingu, služby v oblasti analýzy cen, služby týkající se průzkumu trhu, srovnávací služby cen, poskytování informací komerčního nebo reklamního charakteru, multimediálních informací komerčního charakteru, činnost reklamní agentury, činnost ekonomických a/nebo organizačních poradců, zprostředkování v obchodních vztazích, merchandising, franchising, pomoc při využívání a řízení obchodního podniku, personální agentura, personální poradenství, automatizované zpracování dat, pomoc při provozování obchodů a obchodních činností průmyslového nebo obchodního podniku, služby, které zahrnují záznam, přepis, vypracování, kompilaci přenášení nebo systematickosti písemných či datových či elektronických sdělení a záznamů jakož i využívání nebo kompilaci matematických a statistických údajů, organizační zabezpečování televizního vysílání v rámci této třídy, podporování a intenzifikace obchodních služeb založené na zvýhodňování klíčových spolupracovníků a klientů (obchodní služby), poskytování věrnostních a bonusových systémů, a to poskytování slev a odměn (obchodní služby), poskytování přednostních a nadstandardních služeb pro zákazníky, služby obchodního vedení modelingové agentury, výstavy komerční nebo reklamní nebo propagační, předvádění zboží prostřednictvím internetu nebo katalogu nebo výstav za účelem reklamy a/nebo prodeje, přeskupování a shromažďování (kromě dopravy) různých výrobků pro třetí osoby za účelem umožnit spotřebiteli pohodlně vybrat a prohlížet a kupovat (kromě přepravy) prostřednictvím katalogu a/nebo internetu a/nebo zásilkového prodeje v rámci této třídy, maloobchodní prodej nahraných nosičů záznamů, audiovizuálních děl, hudebních děl, knih, tiskovin, oděvů, módních doplňků, klíčenek, hudebních nástrojů, psacích potřeb, kancelářských potřeb, učebních pomůcek, nádobí a nádob pro domácnost nebo kuchyň, sklenic, hrnků, výrobků a surovin pro vaření, potravin, pokrmů, nápojů, prostírání, ubrusů, ubrousků, zástěr, výrobků souvisejících s vařením pokrmů, kuchařských receptů, reklamních a propagačních předmětů, doplňků stravy; (38) televizní vysílání, rozhlasové vysílání, digitální vysílání, satelitní vysílání, televizní vysílání programů, televizní vysílání zábavných, vzdělávacích, dokumentárních, výchovných, soutěžních, diskusních a informačních pořadů, streaming audio a video materiálů na internetu, služby v oblasti vysílání dat, vysílání televize přes internet, diskusní fóra (poskytování internetových diskusních fór), podcasting (šíření zvukových informací), televizní komunikační služby, televizní vysílání pro mobilní telefony, vysílání kabelové televize, video vysílání, zpoplatněné televizní vysílání, počítačová komunikace a přístup k internetu, komunikační služby pro přístup k databázi, poskytování blogovacích služeb, poskytování elektronického video spojení, poskytování elektronického zvukového spojení, poskytování přístupu a pronájem přístupového času k počítačovým databázím, poskytování přístupu k datům nebo dokumentům uloženým elektronicky v centrálních souborech za účelem dálkových konzultací, poskytování přístupu k databázím na internetu, poskytování přístupu k databázím, poskytování přístupu k digitálním hudebním webovým stránkám na internetu, poskytování přístupu k elektronickým stránkám, poskytování přístupu ke stránkám na elektronické informační síti, poskytování přístupu uživatelů k počítačovým programům v datových sítích, pronájem času přístupu do databází, pronájem přístupového času k webovým stránkám (ISP), služby telekomunikačních bran, služby týkající se přeposílání webových stránek, zajišťování přístupu k počítačovým databázím, telekomunikace, služby umožňující komunikaci jedné osoby z druhou, tematika, šíření, výměna nebo získávání zpráv a informací, šíření elektronických časopisů, informací, elektronických periodik, knih v elektronické podobě, audio nebo audiovizuálních děl prostřednictvím informační nebo datové nebo elektronické nebo komunikační nebo telekomunikační nebo počítačové sítě, zejména internetu, pomocí satelitů a jinými sítěmi, informační služby na internetu související s televizním vysíláním, služby na internetu související s televizním vysíláním, poskytování on-line platformy pro nahrávání, uchovávání, přenos a aktualizaci dat, obrázků, fotografií, 3D aplikací, zprostředkovatelská činnost v oblasti informačního servisu vztahujícího se k telekomunikačním službám, komunikace a přenos dat prostřednictvím veřejné nebo neveřejné telekomunikační sítě, komunikace, poradenská činnost v oblasti sdělovacích prostředků, telekomunikací, informační služby v oblasti telekomunikací, informační kancelář (poskytování informací o telekomunikačních službách), poskytování informačních služeb prostřednictvím počítačů - v rámci této třídy, pronájem komunikačních míst, telekomunikační služby umožňující on-line v sítích dálkově objednávání a dodávání výrobků, na kterých jsou nanesena obrazová data objednatel; (41) televizní zábava včetně organizace, produkce a prezentace televizních programů, nakladatelství a vydavatelství, ediční činnost, publikační činnost, nahrávání nosičů zvukových nebo obrazově zvukových,

půjčování nahraných zvukových a zvukově obrazových záznamů, digitální video, audio a multimediální zábavní vydavatelské služby, elektronické publikování, hudební vydavatelství, reportážní služby, vydávání a publikování knih, časopisů, vydávání hudebních děl, vydávání elektronických publikací, psaní scénářů, tvorba a šíření audiovizuálních děl, zpravodajství, publicistika, televizní zpravodajství, rozhlasové zpravodajství, obrazové zpravodajství, televizní produkce, filmová produkce s výjimkou reklamní, tvorba programů, tvorba a výroba televizních a audiovizuálních programů, agenturní činnost v oblasti kultury, zprostředkování v oblasti kultury, výchovy, zábavy a sportu, výchovná, vzdělávací, soutěžní a zábavní činnost, zábavní služby, zahrnující vývoj, navrhování, výrobu a provádění rozhlasových a televizních programů a/nebo programů poskytovaných prostřednictvím nových médií jako je internet, zábavní nebo kulturní nebo vzdělávací představení, organizace společenských a kulturních akcí, organizace, provozování a provádění her a soutěží i veřejných, provozování divadla, provozování kina, výstavní činnost v oblasti kultury nebo zábavy nebo výchovy nebo vzdělávání, služby digitálního zpracování obrazu, elektronické publikování (DTP), služby nahrávacího studia, poskytování on-line elektronických publikací a děl (bez možnosti stažení), poskytování on-line audiovizuálních děl bez možnosti stažení, vydávání elektronických knih a on-line časopisů, poskytování publikací z celosvětové počítačové sítě nebo internetu s možností prohlédávání, pronájem kinematografických filmů, výroba rozhlasových programů, psaní a zveřejňování textů kromě reklamních, vydávání textů, s výjimkou reklamních nebo náborových, výroba divadelních a/nebo jiných představení, organizování kulturních nebo vzdělávacích výstav, poskytování služeb výchovných, vzdělávacích, soutěžních, kulturních a zábavních prostřednictvím internetu a jiných sítí, provozování tělovýchovných zařízení, pronájem a půjčování sportovních potřeb a náradí s výjimkou dopravních prostředků, půjčování knih, tiskovin, pronájem a půjčování audiopřístrojů, videopřístrojů, videorekordérů, videokamer, fotoaparátů, promítaček, rozhlasových a televizních přijímačů, filmů, kulturních a vzdělávacích potřeb a přístrojů, půjčování a pronájem obrazů, divadelních dekorací, pronájem stadionů, tenisových dvorců, pronájem a půjčování potápěčské výstroje, provozování a/nebo pronájem fitness centra.

(511) 35, 38, 41

(540)

Praha - den & noc

(592) Slovní

(111) **395816**

(220) 14.06.2022

(320) 14.06.2022

(442) 23.11.2022

(151) 01.03.2023

(730) **TV Nova s.r.o.**, Kříženeckého náměstí 1078/5a, Praha 5, Hlubočepy, 15200, CZ

(740) Dana Lukajová, patentová zástupkyně, Voršílská 130/10, Praha 1, Nové Město, 11000

(210) O-579814

(591) Barevná

(511) (35) poskytování prostoru, času a médií pro reklamu, poskytování a pronajímání reklamního prostoru na internetu, poskytování informatizovaných reklamních služeb, poskytování prostoru na webových stránkách k reklamě na výrobky a služby, poskytování reklamního prostoru, poskytování reklamního prostoru v periodických publikacích, novinách a časopisech, poskytování reklamního prostoru elektronickými prostředky a globálními informačními sítěmi, pronájem reklamních ploch a reklamního materiálu, pronájem reklamního času v komunikačních médiích, pronájem reklamního prostoru na webových stránkách, zajišťování reklamního prostoru v novinách, šíření reklam a inzerce, konzultační a poradenské služby a pomoc v oblasti reklamní, marketingové a propagační činnosti, reklamní, inzertní a propagační činnost, marketing, služby vztahů s veřejností (public relations), služby předvádění výrobků a vystavování zboží, předváděcí akce a výstavy k obchodním nebo reklamním účelům, poskytování věrnostních, pobídkových a bonusových programů – vše ke komerčním, reklamním nebo propagačním účelům, komerční správa licencí na výrobky a služby třetích osob, obchodní informace a rady pro spotřebitele (spotřebitelská poradna), objednávání pro třetí strany, počítačové objednávání zboží, předplatné na balíček informačních médií, předplatné na televizní kanál, pronájem prodejních automatů, shromažďování licitačních nabídek, služby v oblasti srovnávání cen, zajišťování předplacení telematických, telefonních nebo počítačových služeb (internet), zařizování kolektivních koupí, zprostředkování dohod

týkajících se prodeje a nákupu zboží, zprostředkování obchodů pro třetí strany, marketingové analýzy, marketingové studie, marketingový průzkum, informační kanceláře (komerční), obchodní informace vedené počítačem, poskytování obchodních informací, obchodní informační služby, sběr a systemizace dat z obchodní a podnikatelské činnosti, šíření obchodních informací, šetření vztahující se k obchodu, šíření údajů vztahujících se k obchodním aktivitám, služby benchmarkingu, služby v oblasti analýzy cen, služby týkající se průzkumu trhu, srovnávací služby cen, poskytování informací komerčního nebo reklamního charakteru, multimediálních informací komerčního charakteru, činnost reklamní agentury, činnost ekonomických a/nebo organizačních poradců, zprostředkování v obchodních vztazích, merchandising, franchising, pomoc při využívání a řízení obchodního podniku, personální agentura, personální poradenství, automatizované zpracování dat, pomoc při provozování obchodů a obchodních činností průmyslového nebo obchodního podniku, služby, které zahrnují záznam, přepis, vypracování, kompilaci přenášení nebo systematického písemných či datových či elektronických sdělení a záznamů jakož i využívání nebo kompilaci matematických a statistických údajů, organizaci zabezpečování televizního vysílání v rámci této třídy, podporování a intenzifikace obchodních služeb založené na zvýhodňování klíčových spolupracovníků a klientů (obchodní služby), poskytování věrnostních a bonusových systémů, a to poskytování slev a odměn (obchodní služby), poskytování přednostních a nadstandardních služeb pro zákazníky, služby obchodního vedení modelingové agentury, výstavy komerční nebo reklamní nebo propagační, předvádění zboží prostřednictvím internetu nebo katalogu nebo výstav za účelem reklamy a/nebo prodeje, přeskupování a shromažďování (kromě dopravy) různých výrobků pro třetí osoby za účelem umožnit spotřebiteli pohodlně vybrat a prohlížet a kupovat (kromě přepravy) prostřednictvím katalogu a/nebo internetu a/nebo zásilkového prodeje v rámci této třídy, maloobchodní prodej nahraných nosičů záznamů, audiovizuálních děl, hudebních děl, knih, tiskovin, oděvů, módních doplňků, klíčenek, hudebních nástrojů, psacích potřeb, kancelářských potřeb, učebních pomůcek, nádobí a nádob pro domácnost nebo kuchyň, sklenic, hrnků, výrobků a surovin pro vaření, potravin, pokrmů, nápojů, prostrání, ubrusů, ubrousků, zástěr, výrobků souvisejících s vařením pokrmů, kuchařských receptů, reklamních a propagačních předmětů, doplňků stravy; (38) televizní vysílání, rozhlasové vysílání, digitální vysílání, satelitní vysílání, televizní vysílání programů, televizní vysílání zábavních, vzdělávacích, dokumentárních, výchovných, soutěžních, diskusních a informačních pořadů, streaming audio a video materiálů na internetu, služby v oblasti vysílání dat, vysílání televize přes internet, diskusní fóra (poskytování internetových diskusních fór), podcasting (šíření zvukových informací), televizní komunikační služby, televizní vysílání pro mobilní telefony, vysílání kabelové televize, video vysílání, zpoplatněné televizní vysílání, počítačová komunikace a přístup k internetu, komunikační služby pro přístup k databázi, poskytování blogovacích služeb, poskytování elektronického video spojení, poskytování elektronického zvukového spojení, poskytování přístupu a pronájem přístupového času k počítačovým databázím, poskytování přístupu k datům nebo dokumentům uloženým elektronicky v centrálních souborech za účelem dálkových konzultací, poskytování přístupu k databázím na internetu, poskytování přístupu k databázím, poskytování přístupu k digitálním hudebním webovým stránkám na internetu, poskytování přístupu k elektronickým stránkám, poskytování přístupu ke stránkám na elektronické informační síti, poskytování přístupu uživatelů k počítačovým programům v datových sítích, pronájem času přístupu do databází, pronájem přístupového času k webovým stránkám (ISP), služby telekomunikačních bran, služby týkající se přeposílání webových stránek, zajišťování přístupu k počítačovým databázím, telekomunikace, služby umožňující komunikaci jedné osoby z druhou, tematika, šíření, výměna nebo získávání zpráv a informací, šíření elektronických časopisů, informací, elektronických periodik, knih v elektronické podobě, audio nebo audiovizuálních děl prostřednictvím informační nebo datové nebo elektronické nebo komunikační nebo telekomunikační nebo počítačové sítě, zejména internetu, pomocí satelitů a jinými sítěmi, informační služby na internetu související s televizním vysíláním, služby na internetu související s televizním vysíláním, poskytování on-line platformy pro nahrávání, uchovávání, přenos a aktualizaci dat, obrázků, fotografií, 3D aplikací, zprostředkovatelská činnost v oblasti informačního servisu vztahujícího se k telekomunikačním službám, komunikace a přenos dat prostřednictvím veřejné nebo neveřejné telekomunikační sítě, komunikace, poradenská činnost v oblasti sdělovacích prostředků, telekomunikací, informační služby v oblasti telekomunikací, informační kancelář (poskytování informací o telekomunikačních službách), poskytování informačních služeb prostřednictvím počítačů - v rámci této třídy, pronájem komunikačních míst, telekomunikační služby umožňující on-line v sítích dálkově

objednávání a dodávání výrobků, na kterých jsou nanesená obrazová data objednatel; (41) televizní zábava včetně organizace, produkce a prezentace televizních programů, nakladatelství a vydavatelství, ediční činnost, publikační činnost, nahrávání nosičů zvukových nebo obrazově zvukových, půjčování nahraných zvukových a zvukově obrazových záznamů, digitální video, audio a multimediální zábavní vydavatelské služby, elektronické publikování, hudební vydavatelství, reportérské služby, vydávání a publikování knih, časopisů, vydávání hudebních děl, vydávání elektronických publikací, psaní scénářů, tvorba a šíření audiovizuálních děl, zpravodajství, publicistika, televizní zpravodajství, rozhlasové zpravodajství, obrazové zpravodajství, televizní produkce, filmová produkce s výjimkou reklamní, tvorba programů, tvorba a výroba televizních a audiovizuálních programů, agenturní činnost v oblasti kultury, zprostředkování v oblasti kultury, výchovy, zábavy a sportu, výchovná, vzdělávací, soutěžní a zábavní činnost, zábavní služby, zahrnující vývoj, navrhování, výrobu a provádění rozhlasových a televizních programů a/nebo programů poskytovaných prostřednictvím nových médií jako je internet, zábavní nebo kulturní nebo vzdělávací představení, organizace společenských a kulturních akcí, organizace, provozování a provádění her a soutěží i veřejných, provozování divadla, provozování kina, výstavní činnost v oblasti kultury nebo zábavy nebo výchovy nebo vzdělávání, služby digitálního zpracování obrazu, elektronické publikování (DTP), služby nahrávacího studia, poskytování on-line elektronických publikací a děl (bez možnosti stažení), poskytování on-line audiovizuálních děl bez možnosti stažení, vydávání elektronických knih a on-line časopisů, poskytování publikací z celosvětově počítačové sítě nebo internetu s možností prohlédávání, pronájem kinematografických filmů, výroba rozhlasových programů, psaní a zveřejňování textů kromě reklamních, vydávání textů, s výjimkou reklamních nebo náborových, výroba divadelních a/nebo jiných představení, organizování kulturních nebo vzdělávacích výstav, poskytování služeb výchovných, vzdělávacích, soutěžních, kulturních a zábavních prostřednictvím internetu a jiných sítí, provozování tělovýchovných zařízení, pronájem a půjčování sportovních potřeb a náradí s výjimkou dopravních prostředků, půjčování knih, tiskovin, pronájem a půjčování audiopřístrojů, videopřístrojů, videorekordérů, videokamer, fotoaparátů, promítaček, rozhlasových a televizních přijímačů, filmů, kulturních a vzdělávacích potřeb a přístrojů, půjčování a pronájem obrazů, divadelních dekorací, pronájem stadionů, tenisových dvorců, pronájem a půjčování potápěčské výstroje, provozování a/nebo pronájem fitness centra.

(511) 35, 38, 41
(540)



(593) Obrazová

(111) **395817**

(220) 14.06.2022

(320) 14.06.2022

(442) 23.11.2022

(151) 01.03.2023

(730) **TV Nova s.r.o.**, Kříženeckého náměstí 1078/5a, Praha 5, Hlubočepy, 15200, CZ

(740) Dana Lukajová, patentová zástupkyně, Voršilská 130/10, Praha 1, Nové Město, 11000

(210) O-579815

(511) (35) poskytování prostoru, času a médií pro reklamu, poskytování a pronajímání reklamního prostoru na internetu, poskytování informatizovaných reklamních služeb, poskytování prostoru na webových stránkách k reklamě na výrobky a služby, poskytování reklamního prostoru, poskytování reklamního prostoru v periodických publikacích, novinách a časopisech, poskytování reklamního prostoru elektronickými prostředky a globálními informačními sítěmi, pronájem reklamních ploch a reklamního materiálu, pronájem reklamního času v komunikačních médiích, pronájem reklamního prostoru na webových stránkách, zajišťování reklamního prostoru v novinách, šíření reklam a inzerce, konzultační a poradenské služby a pomoc v oblasti reklamní, marketingové a propagační činnosti, reklamní, inzertní a propagační činnost, marketing, služby vztahů s veřejností (public relations), služby předvádění výrobků a vystavování zboží, předváděcí akce a výstavy k obchodním nebo reklamním účelům, poskytování věrnostních, pobídkových a bonusových programů – vše ke komerčním, reklamním nebo propagačním účelům, komerční správa licencí na výrobky a služby třetích osob, obchodní informace a rady pro spotřebitele (spotřebitelská poradna), objednávání pro třetí strany, počítačové objednávání zboží, předplatné na balíček informačních médií, předplatné na televizní kanál, pronájem prodejních automatů, shromažďování licitačních nabídek, služby v oblasti srovnávání cen, zajišťování předplacení telematických, telefonních nebo počítačových služeb (internet), zařízení kolektivních koupí, zprostředkování dohod týkajících se prodeje a nákupu zboží, zprostředkování obchodů pro třetí strany, marketingové analýzy, marketingové studie, marketingový průzkum, informační kanceláře (komerční), obchodní informace vedené počítačem, poskytování obchodních informací, obchodní informační služby, sběr a systemizace dat z obchodní a podnikatelské činnosti, šíření obchodních informací, šetření vztahující se k obchodu, šíření údajů vztahujících se k obchodním aktivitám, služby benchmarkingu, služby v oblasti analýzy cen, služby týkající se průzkumu trhu, srovnávací služby cen, poskytování informací komerčního nebo reklamního charakteru, multimediálních informací komerčního charakteru, činnost reklamní agentury, činnost ekonomických a/nebo organizačních poradců, zprostředkování v obchodních vztazích, merchandising, franchising, pomoc při využívání a řízení obchodního podniku, personální agentura, personální poradenství, automatizované zpracování dat, pomoc při provozování obchodů a obchodních činností průmyslového nebo obchodního podniku, služby, které zahrnují záznam, přepis, vypracování, kompilaci přenášení nebo systematickosti písemných či datových či elektronických sdělení a záznamů jakož i využívání nebo kompilaci matematických a statistických údajů, organizační zabezpečování televizního vysílání v rámci této třídy, podporování a intenzifikace obchodních služeb založené na zvyšování klíčových spolupracovníků a klientů (obchodní služby), poskytování věrnostních a bonusových systémů, a to poskytování slev a odměn (obchodní služby), poskytování přednostních a nadstandardních služeb pro zákazníky, služby obchodního vedení modelingové agentury, výstavy komerční nebo reklamní nebo propagační, předvádění zboží prostřednictvím internetu nebo katalogu nebo výstav za účelem reklamy a/nebo prodeje, přeskupování a shromažďování (kromě dopravy) různých výrobků pro třetí osoby za účelem umožnit spotřebiteli pohodlně vybrat a prohlížet a kupovat (kromě přepravy) prostřednictvím katalogu a/nebo internetu a/nebo zásilkového prodeje v rámci této třídy, maloobchodní prodej nahraných nosičů záznamů, audiovizuálních děl, hudebních děl, knih, tiskovin, oděvů, módních doplňků, klíčenek, hudebních nástrojů, psacích potřeb, kancelářských potřeb, učebních pomůcek, nádobí a nádob pro domácí nebo kuchyň, sklenic, hrnků, výrobků a surovin pro vaření, potravin, pokrmů, nápojů, prostírání, ubrusů, ubrousků, zástěr, výrobků souvisejících s vařením pokrmů, kuchařských receptů, reklamních a propagačních předmětů, doplňků stravy; (38) televizní vysílání, rozhlasové vysílání, digitální vysílání, satelitní vysílání, televizní vysílání programů, televizní vysílání zábavných, vzdělávacích, dokumentárních, výchovných, soutěžních, diskusních a informačních pořadů, streaming audio a video materiálů na internetu, služby v oblasti vysílání dat, vysílání televize přes internet, diskusní fóra (poskytování internetových diskusních fór), podcasting (šíření zvukových informací), televizní komunikační služby, televizní vysílání pro mobilní telefony, vysílání kabelové televize, video vysílání, zpoplatněné televizní vysílání, počítačová komunikace a přístup k internetu, komunikační služby pro přístup k databázi, poskytování blogovacích služeb, poskytování elektronického video spojení, poskytování elektronického zvukového spojení, poskytování přístupu a pronájem přístupového času k počítačovým databázím, poskytování přístupu k datům nebo dokumentům uloženým elektronicky v centrálních souborech za účelem dálkových konzultací, poskytování přístupu k databázím na internetu, poskytování přístupu k databázím, poskytování přístupu k digitálním hudebním webovým stránkám na internetu, poskytování přístupu

k elektronickým stránkám, poskytování přístupu ke stránkám na elektronické informační síti, poskytování přístupu uživatelů k počítačovým programům v datových sítích, pronájem času přístupu do databází, pronájem přístupového času k webovým stránkám (ISP), služby telekomunikačních bran, služby týkající se přeoslání webových stránek, zajišťování přístupu k počítačovým databázím, telekomunikace, služby umožňující komunikaci jedné osoby z druhou, telematika, šíření, výměna nebo získávání zpráv a informací, šíření elektronických časopisů, informací, elektronických periodik, knih v elektronické podobě, audio nebo audiovizuálních děl prostřednictvím informační nebo datové nebo elektronické nebo komunikační nebo telekomunikační nebo počítačové sítě, zejména internetu, pomocí satelitů a jinými sítěmi, informační služby na internetu související s televizním vysíláním, služby na internetu související s televizním vysíláním, poskytování on-line platformy pro nahrávání, uchovávání, přenos a aktualizaci dat, obrázků, fotografií, 3D aplikací, zprostředkovatelská činnost v oblasti informačního servisu vztahujícího se k telekomunikačním službám, komunikace a přenos dat prostřednictvím veřejné nebo neveřejné telekomunikační sítě, komunikace, poradenská činnost v oblasti sdělovacích prostředků, telekomunikací, informační služby v oblasti telekomunikací, informační kancelář (poskytování informací o telekomunikačních službách), poskytování informačních služeb prostřednictvím počítačů - v rámci této třídy, pronájem komunikačních míst, telekomunikační služby umožňující on-line v sítích dálkových objednávaní a dodávání výrobků, na kterých jsou nanesena obrazová data objednatel; (41) televizní zábava včetně organizace, produkce a prezentace televizních programů, nakladatelství a vydavatelství, ediční činnost, publikační činnost, nahrávání nosičů zvukových nebo obrazově zvukových, půjčování nahraných zvukových a zvukově obrazových záznamů, digitální video, audio a multimediální zábavní vydavatelské služby, elektronické publikování, hudební vydavatelství, reportérské služby, vydávání a publikování knih, časopisů, vydávání hudebních děl, vydávání elektronických publikací, psaní scénářů, tvorba a šíření audiovizuálních děl, zpravodajství, publicistika, televizní zpravodajství, rozhlasové zpravodajství, obrazové zpravodajství, televizní produkce, filmová produkce s výjimkou reklamní, tvorba programů, tvorba a výroba televizních a audiovizuálních programů, agenturní činnost v oblasti kultury, zprostředkování v oblasti kultury, výchovy, zábavy a sportu, výchovná, vzdělávací, soutěžní a zábavní činnost, zábavní služby, zahrnující vývoj, navrhování, výrobu a provádění rozhlasových a televizních programů a/nebo programů poskytovaných prostřednictvím nových médií jako je internet, zábavní nebo kulturní nebo vzdělávací představení, organizace společenských a kulturních akcí, organizace, provozování a provádění her a soutěží i veřejných, provozování divadla, provozování kina, výstavní činnost v oblasti kultury nebo zábavy nebo výchovy nebo vzdělávání, služby digitálního zpracování obrazu, elektronické publikování (DTP), služby nahrávacího studia, poskytování on-line elektronických publikací a děl (bez možnosti stažení), poskytování on-line audiovizuálních děl bez možnosti stažení, vydávání elektronických knih a on-line časopisů, poskytování publikací z celosvětové počítačové sítě nebo internetu s možností prohledávání, pronájem kinematografických filmů, výroba rozhlasových programů, psaní a zveřejňování textů kromě reklamních, vydávání textů, s výjimkou reklamních nebo náborových, výroba divadelních a/nebo jiných představení, organizování kulturních nebo vzdělávacích výstav, poskytování služeb výchovných, vzdělávacích, soutěžních, kulturních a zábavních prostřednictvím internetu a jiných sítí, provozování tělovýchovných zařízení, pronájem a půjčování sportovních potřeb a nářadí s výjimkou dopravních prostředků, půjčování knih, tiskovin, pronájem a půjčování audiopřístrojů, videopřístrojů, videorekordérů, videokamer, fotoaparátů, promítaček, rozhlasových a televizních přijímačů, filmů, kulturních a vzdělávacích potřeb a přístrojů, půjčování a pronájem obrazů, divadelních dekorací, pronájem stadionů, tenisových dvorců, pronájem a půjčování potápěčské výstroje, provozování a/nebo pronájem fitness centra.

(511) 35, 38, 41

(540)

Jedna rodina

(592) Slovní

(111) **395818**

(220) 14.06.2022

(320) 14.06.2022

(442) 23.11.2022

(151) 01.03.2023

(730) **TV Nova s.r.o.**, Kříženeckého náměstí 1078/5a, Praha 5, Hlubočepy, 15200, CZ

(740) Dana Lukajová, patentová zástupkyně, Voršilská 130/10, Praha 1, Nové Město, 11000

(210) O-579816

(511) (35) poskytování prostoru, času a médií pro reklamu, poskytování a pronajímání reklamního prostoru na internetu, poskytování informatizovaných reklamních služeb, poskytování prostoru na webových stránkách k reklamě na výrobky a služby, poskytování reklamního prostoru, poskytování reklamního prostoru v periodických publikacích, novinách a časopisech, poskytování reklamního prostoru elektronickými prostředky a globálními informačními sítěmi, pronájem reklamních ploch a reklamního materiálu, pronájem reklamního času v komunikačních médiích, pronájem reklamního prostoru na webových stránkách, zajišťování reklamního prostoru v novinách, šíření reklam a inzerce, konzultační a poradenské služby a pomoc v oblasti reklamní, marketingové a propagační činnosti, reklamní, inzertní a propagační činnost, marketing, služby vztahů s veřejností (public relations), služby předvádění výrobků a vystavování zboží, předváděcí akce a výstavy k obchodním nebo reklamním účelům, poskytování věrnostních, pobídkových a bonusových programů – vše ke komerčním, reklamním nebo propagačním účelům, komerční správa licencí na výrobky a služby třetích osob, obchodní informace a rady pro spotřebitele (spotřebitelská poradna), objednávání pro třetí strany, počítačové objednávání zboží, předplatné na balíček informačních médií, předplatné na televizní kanál, pronájem prodejních automatů, shromažďování licitačních nabídek, služby v oblasti srovnávání cen, zajišťování předplacení telematických, telefonních nebo počítačových služeb (internet), zařízení kolektivních koupí, zprostředkování dohod týkajících se prodeje a nákupu zboží, zprostředkování obchodů pro třetí strany, marketingové analýzy, marketingové studie, marketingový průzkum, informační kanceláře (komerční), obchodní informace vedené počítačem, poskytování obchodních informací, obchodní informační poradenská, sběr a systemizace dat z obchodní a podnikatelské činnosti, šíření obchodních informací, šetření vztahující se k obchodu, šíření údajů vztahujících se k obchodním aktivitám, služby benchmarkingu, služby v oblasti analýzy cen, služby týkající se průzkumu trhu, srovnávací služby cen, poskytování informací komerčního nebo reklamního charakteru, multimediálních informací komerčního charakteru, činnost reklamní agentury, činnost ekonomických a/nebo organizačních poradců, zprostředkování v obchodních vztazích, merchandising, franchising, pomoc při využívání a řízení obchodního podniku, personální agentura, personální poradenská, automatizované zpracování dat, pomoc při provozování obchodů a obchodních činností průmyslového nebo obchodního podniku, služby, které zahrnují záznam, přepis, vypracování, kompilaci přenášení nebo systematickosti písemných či datových či elektronických sdělení a záznamů jakož i využívání nebo kompilaci matematických a statistických údajů, organizační zabezpečování televizního vysílání v rámci této třídy, podporování a intenzifikace obchodních služeb založené na zvyšování klíčových spolupracovníků a klientů (obchodní služby), poskytování věrnostních a bonusových systémů, a to poskytování slev a odměn (obchodní služby), poskytování přednostních a nadstandardních služeb pro zákazníky, služby obchodního vedení modelingové agentury, výstavy komerční nebo reklamní nebo propagační, předvádění zboží prostřednictvím internetu nebo katalogu nebo výstav za účelem reklamy a/nebo prodeje, přeskupování a shromažďování (kromě dopravy) různých výrobků pro třetí osoby za účelem umožnit spotřebiteli pohodlně vybrat a prohlížet a kupovat (kromě přepravy) prostřednictvím katalogu a/nebo internetu a/nebo zásilkového prodeje v rámci této třídy, maloobchodní prodej nahraných nosičů záznamů, audiovizuálních děl, hudebních děl, knih, tiskovin, oděvů, módních doplňků, klíčenek, hudebních nástrojů, psacích potřeb, kancelářských potřeb, učebních pomůcek, nádobí a nádob pro domácnost nebo kuchyň, sklenic, hrnků, výrobků a surovin pro vaření, potravin, pokrmů, nápojů, prostírání, ubrusů, ubrusků, zástěr, výrobků souvisejících s vařením pokrmů, kuchařských receptů, reklamních a propagačních předmětů, doplňků stravy; (38) televizní vysílání, rozhlasové vysílání, digitální vysílání, satelitní vysílání, televizní vysílání programů, televizní vysílání zábavných, vzdělávacích, dokumentárních, výchovných, soutěžních, diskusních a informačních pořadů, streaming audio a video materiálů na internetu, služby v oblasti vysílání dat, vysílání televize přes internet, diskusní fóra (poskytování internetových diskusních fór), podcasting (šíření zvukových informací), televizní komunikační služby, televizní vysílání pro mobilní telefony, vysílání kabelové televize, video vysílání, zpoplatněné televizní vysílání, počítačová komunikace a přístup k internetu, komunikační služby pro přístup k databázi, poskytování blogovacích služeb, poskytování elektronického video spojení, poskytování elektronického zvukového spojení, poskytování přístupu a pronájem přístupového času k počítačovým databázím, poskytování přístupu k datům nebo dokumentům uloženým elektronicky v centrálních souborech za

účelem dálkových konzultací, poskytování přístupu k databázím na internetu, poskytování přístupu k databázím, poskytování přístupu k digitálním hudebním webovým stránkám na internetu, poskytování přístupu k elektronickým stránkám, poskytování přístupu ke stránkám na elektronické informační síti, poskytování přístupu uživatelů k počítačovým programům v datových sítích, pronájem času přístupu do databází, pronájem přístupového času k webovým stránkám (ISP), služby telekomunikačních bran, služby týkající se přeposílání webových stránek, zajišťování přístupu k počítačovým databázím, telekomunikace, služby umožňující komunikaci jedné osoby z druhou, telematika, šíření, výměna nebo získávání zpráv a informací, šíření elektronických časopisů, informací, elektronických periodik, knih v elektronické podobě, audio nebo audiovizuálních děl prostřednictvím informační nebo datové nebo elektronické nebo komunikační nebo telekomunikační nebo počítačové sítě, zejména internetu, pomocí satelitů a jinými sítěmi, informační služby na internetu související s televizním vysíláním, služby na internetu související s televizním vysíláním, poskytování on-line platformy pro nahrávání, uchování, přenos a aktualizaci dat, obrázků, fotografií, 3D aplikací, zprostředkovatelská činnost v oblasti informačního servisu vztahujícího se k telekomunikačním službám, komunikace a přenos dat prostřednictvím veřejné nebo neveřejné telekomunikační sítě, komunikace, poradenská činnost v oblasti sdělovacích prostředků, telekomunikací, informační služby v oblasti telekomunikací, informační kancelář (poskytování informací o telekomunikačních službách), poskytování informačních služeb prostřednictvím počítačů - v rámci této třídy, pronájem komunikačních míst, telekomunikační služby umožňující on-line v sítích dálkově objednatel a dodávání výrobků, na kterých jsou nanesené obrazová data objednatel; (41) televizní zábava včetně organizace, produkce a prezentace televizních programů, nakladatelství a vydavatelství, ediční činnost, publikační činnost, nahrávání nosičů zvukových nebo obrazově zvukových, půjčování nahraných zvukových a zvukově obrazových záznamů, digitální video, audio a multimediální zábavní vydavatelství, elektronické publikování, hudební vydavatelství, reportérské služby, vydávání a publikování knih, časopisů, vydávání hudebních děl, vydávání elektronických publikací, psaní scénářů, tvorba a šíření audiovizuálních děl, zpravodajství, publicistika, televizní zpravodajství, rozhlasové zpravodajství, obrazové zpravodajství, televizní produkce, filmová produkce s výjimkou reklamní, tvorba programů, tvorba a výroba televizních a audiovizuálních programů, agenturní činnost v oblasti kultury, zprostředkování v oblasti kultury, výchovy, zábavy a sportu, výchovná, vzdělávací, soutěžní a zábavní činnost, zábavní služby, zahrnující vývoj, navrhování, výrobu a provádění rozhlasových a televizních programů a/nebo programů poskytovaných prostřednictvím nových médií jako je internet, zábavní nebo kulturní nebo vzdělávací představení, organizace společenských a kulturních akcí, organizace, provozování a provádění her a soutěží i veřejných, provozování divadla, provozování kina, výstavní činnost v oblasti kultury nebo zábavy nebo výchovy nebo vzdělávání, služby digitálního zpracování obrazu, elektronické publikování (DTP), služby nahrávacího studia, poskytování on-line elektronických publikací a děl (bez možnosti stažení), poskytování on-line audiovizuálních děl bez možnosti stažení, vydávání elektronických knih a on-line časopisů, poskytování publikací z celosvětové počítačové sítě nebo internetu s možností prohledávání, pronájem kinematografických filmů, výroba rozhlasových programů, psaní a zveřejňování textů kromě reklamních, vydávání textů, s výjimkou reklamních nebo náborových, výroba divadelních a/nebo jiných představení, organizování kulturních nebo vzdělávacích výstav, poskytování služeb výchovných, vzdělávacích, soutěžních, kulturních a zábavních prostřednictvím internetu a jiných sítí, provozování tělovýchovných zařízení, pronájem a půjčování sportovních potřeb a náradí s výjimkou dopravních prostředků, půjčování knih, tiskovin, pronájem a půjčování audiopřístrojů, videopřístrojů, videorekordérů, videokamer, fotoaparátů, promítaček, rozhlasových a televizních přijímačů, filmů, kulturních a vzdělávacích potřeb a přístrojů, půjčování a pronájem obrazů, divadelních dekorací, pronájem stadionů, tenisových dvorců, pronájem a půjčování potápěčské výstroje, provozování a/nebo pronájem fitness centra.

(511) 35, 38, 41

(540)

(592) Slovní

Výměna rodní

(111) 395819

(220) 14.06.2022

(320) 14.06.2022

(442) 23.11.2022

(151) 01.03.2023

(730) LMC s.r.o., Jankovcova 1569/2c, Praha 7, 17000, CZ

(740) HAVEL & PARTNERS s.r.o., advokátní kancelář, Mgr. Ivan Rámeš, advokát, Na Florenci 2116/15, Praha 1, Nové Město, 11000

(210) O-579836

(511) (9) informační technologie a audiovizuální, multimediální a fotografické přístroje, nahraný obsah (počítačové programy, data a informace), zařízení v oblasti informačních technologií a audiovizuální zařízení, počítačový hardware, software, mobilní aplikace; (35) inzerce a inzertní služby, inzertní služby poskytované přes internet, provozování inzertního portálu, publikování reklamních inzertních textů, služby zprostředkování práce a zaměstnání, zprostředkování práce a zaměstnání s využitím internetových sociálních sítí, služby agentur pro zprostředkování práce a zaměstnání, agenturní, zprostředkovatelská a informační činnost v oblasti personalistiky, personalistické služby, konzultační činnost v oboru personalistiky, poskytování informací o zaměstnání, poskytování informací o zaměstnání prostřednictvím internetu, poradenské služby vztahující se k zaměstnání, informační služby týkající se zaměstnání a možnosti budování kariéry, zprostředkování výměny informací v oblasti personalistiky, zprostředkování výměny odborných informací v oblasti personalistiky, automatizované zpracování dat z oblasti personalistiky, propagační služby, reklama a propagační činnost, reklamní služby, distribuce propagačních materiálů, automatizované zpracování dat, pomoc v obchodní a podnikatelské činnosti, management a administrativní služby, reklamní, marketingové a propagační služby, pracovní agentury, obchodní analýzy, průzkum a informační služby, počítačové on-line objednávky, poradenské služby v oblasti zprostředkování zboží a služeb, poskytování informací ke spotřebním produktům, které se týkají softwaru, poskytování obchodního prostoru on-line pro nakupující a prodávající výrobků a služeb, poskytování online služeb týkajících se porovnávání cen, poskytování spotřebitelského poradenství ve vztahu k softwaru, sjednávání a uzavírání obchodních transakcí pro třetí strany, sjednávání a uzavírání obchodních transakcí pro třetí strany prostřednictvím telekomunikačních systémů, sjednávání smluvních obchodních služeb s třetími stranami, zprostředkovatelské služby v oblasti reklamy, zprostředkování a uzavírání obchodních transakcí pro třetí osoby, zprostředkování obchodních a komerčních kontaktů, zprostředkování obchodů pro třetí strany, zprostředkování seznamů na bázi jmen a adres, zprostředkování smluv pro třetí osoby; (38) komunikace poskytované elektronicky, komunikace prostřednictvím počítače, příjem a šíření informací prostřednictvím internetu a poskytování a zprostředkování služeb s tím spojených, elektronická publikace informací o pracovních příležitostech, poskytování přístupu k informacím prostřednictvím internetu; (42) design a vývoj softwaru, navrhování a vývoj počítačového hardwaru, údržba databází, aktualizace počítačového softwaru, aktualizace počítačových programů, aplikací pro jejich zpracování, tvorba a správa webových stránek pro třetí osoby, vývoj počítačových programů nahraných na datových médiích (softwaru) pro použití při výstavbě a automatizované výrobě (CAD/CAM), průzkumy v oblasti personalistiky, konzultační činnost pro jiné než obchodní účely, webhosting, software (tvorba -), služby v oblasti informačních technologií, vědecké a technologické služby.

(511) 9, 35, 38, 42

(540)

(592) Slovní

Práce za rohem

(111) 395820

(220) 22.06.2022

(320) 22.06.2022

(442) 23.11.2022

(151) 01.03.2023

(730) O2 Worldwide Limited, C/O Stobbs Building 1000, Cambridge Research Park, Cambridge, CB25 9PD, GB

(740) Rott, Růžicka & Guttman a spol., Vyskočilova 1566, Praha 4, Michle, 14000

(210) O-580011

(511) (9) přístroje a nástroje vědecké, výzkumné, navigační, geodetické, fotografické, kinematografické, audiovizuální, optické, přístroje a nástroje pro vážení, měření, signalizaci, detekci, testování, inspekci, záchranu a výuku, zařízení a přístroje pro vedení, přepínání, přeměnu, akumulaci, regulaci nebo řízení distribuce nebo použití elektrického proudu, zařízení a nástroje pro záznam, přenos, reprodukci nebo zpracování zvuku, obrazu nebo dat, média se záznamem a stahovatelná média, počítačový software, prázdná digitální nebo analogová záznamová a úložná média, mechanismy pro zařízení uváděná do chodu vhozením mincí, registrační pokladny, výpočetní zařízení, počítače a periferní zařízení počítačů, obleky na

potápění, potápěčské masky, špunty do uší na potápění, skřípce na nos pro potápěče a plavce, potápěčské rukavice, dýchací přístroje pro plavání pod vodou, hasicí přístroje, přijímače digitálního vysílání, set-top boxy, elektronické karty a moduly do počítačů, paměťová média, televizní hry (přístroje fungující ve spojení s televizními přijímači), vysíláče (telekomunikace), televizní monitory, televizní držáky na stěnu, televizní kamery, televizní antény, televizní simulátory pro odrazování zlodějů, aplikační software pro chytrou televizi, držáky pro instalaci televizorů s plochou obrazovkou, televizní dálkové ovladače, počítačová aplikační software pro televizi, programy operačního systému pro chytrou televizi, vysílací zařízení, zařízení pro příjem satelitního vysílání, nástroje pro satelitní vysílání, zařízení pro satelitní vysílání, vysílací stroje a zařízení, vysílací zařízení pro televizní vysílání, televizory DMB (digitální multimediální vysílání), elektronické jednotky pro přenos audio signálů, počítačový hardware, ethernetový hardware, USB hardware, monitory (počítačový hardware), počítačový paměťový hardware, počítačový síťový hardware, hardware pro virtuální realitu, hardware serveru pro přístup k síti, montážní stojany pro počítačový hardware, počítačový hardware pro hry a hraní her, počítačový hardware pro vzdálený přístup a přenos dat, širokopásmové instalace, řídicí instalace (elektrické -), elektrické rozvody, elektronická komunikační zařízení, elektrické přijímače, satelitní přijímače, kombinované vysíláče a přijímače, telefonní sluchátka, televizní přijímače, rozhlasové přijímače, bezdrátové přijímače, přijímače mobilních dat, přijímače kabelové televize, spojovací desky [elektrické], spojovací kabely, spojky pro elektrická vedení, uzemňovací spoje, antény pro telekomunikační sítě, baterie pro použití s mobilními telekomunikačními zařízeními, počítačový hardware pro telekomunikace, optické vlákno, telekomunikační přístroje, telekomunikační kabely, telekomunikační zařízení, telekomunikační stroje a vybavení, montážní stojany pro telekomunikační hardware, stahovatelné elektronické publikace, stahovatelné elektronické publikace v oblasti interaktivní technologie, části a vybavení pro všechno výše uvedené zboží; (16) papír a lepenka, tiskárenské výrobky, potřeby pro vazbu knih, fotografie, kancelářské potřeby s výjimkou nábytku, lepidla pro kancelářské potřeby nebo pro domácí, potřeby pro rýsování a kreslení a potřeby pro umělce, malířské štětky, instruktážní a výukové materiály, plastové archy, fólie a sáčky pro balení a obaly, tiskařské typy, štočky, papírnické zboží, publikace, tištěné výukové materiály o telekomunikacích, reklamní publikace, vzdělávací publikace, tištěné publikace, tištěné publikace vztahující se k počítačům, části a vybavení pro všechno výše uvedené zboží; (35) reklama, propagace, řízení, organizace a administrativa obchodní činnosti, kancelářské práce, inzerce, reklama, marketing a propagace, maloobchodní služby v oblasti počítačového hardwaru, velkoobchodní služby v oblasti počítačového hardwaru, pořádání a vedení aukcí a zpětných aukcí prostřednictvím počítačových a telekomunikačních sítí, zprostředkování předplatného telekomunikačních služeb pro jiné osoby, vyjednávání a uzavírání obchodních transakcí pro třetí strany prostřednictvím telekomunikačních systémů, poskytování informací o telefonním seznamu za účelem pomoci v telekomunikacích, maloobchodní prodej předplacených karet třetích stran pro nákup telekomunikačních služeb, předplatné telekomunikačních databázových služeb, shromažďování různých telekomunikačních služeb ve prospěch jiných osob, umožňující spotřebitelům pohodlně porovnávat a nakupovat tyto služby, informační a poradenské služby vztahující se k výše uvedeným službám; (38) telekomunikační služby, rozhlasové a televizní vysílání, přenos všech druhů dat a informací prostřednictvím pevných i rádiových telekomunikačních sítí a datových sítí všeho druhu, služby pro přenos obrazových záznamů, poskytování datových přenosů a vyhledávání informací a šíření zpráv a informací prostřednictvím telekomunikační sítě nebo datové sítě nebo výpočetní techniky, přístup a připojení ke všem typům dat, k telekomunikační, počítačové a informační síti a internetu, vysílací služby související s TV internetovým protokolem, hudební vysílání, satelitní vysílání, předplacené televizní vysílání, internetové vysílací služby, zaslání zpráv, pronájem telekomunikačních zařízení, pronájem telekomunikačních přístrojů a zařízení, šíření televizních programů přenášených kabelem do televizních přijímačů, služby připojení k internetu pro domácí spotřebitele i pro komerční subjekty, poskytování telekomunikačních připojení k internetu nebo databázím, poskytování telekomunikačních připojení ke globální počítačové síti, poskytování telekomunikačních připojení pro datová centra, poskytování telekomunikačních připojení pro telefonní chatovací linky, poradenské služby vztahující se k telekomunikacím, celulární telekomunikační služby, komunikace dat prostřednictvím telekomunikací, poradenské služby v oblasti telekomunikací, doručování digitálního zvuku a/nebo videa prostřednictvím telekomunikací, doručování digitální hudby prostřednictvím telekomunikací, interaktivní telekomunikační služby,

služby mobilních telekomunikačních sítí, leasing telekomunikačních zařízení, leasing telekomunikačních linek pro přístup k počítačovým sítím, satelitní telekomunikační služby, služby telekomunikační brány, online přenos elektronických publikací, informační a poradenské služby související s výše uvedenými službami; (41) vzdělávání, školení, zábava, sportovní a kulturní činnosti, produkce a distribuce televizních programů, videozáznamy, zábavní služby poskytované prostřednictvím interaktivních zařízení, poskytování informací souvisejících se zábavními službami poskytovanými online, elektronické publikační služby, služby televizní zábavy, příprava zábavních programů pro vysílání, sdružování zpráv pro vysílací průmysl, školení v oblasti počítačového hardwaru, školení v oblasti instalace počítačů, pronájem televizních přijímačů, elektronické nakladatelské služby, informační a poradenské služby související s výše uvedenými službami; (42) vědecké a technické služby a související výzkum a projektování, průmyslová analýza, průmyslový výzkum a průmyslový design, služby kontroly kvality a služby ověřování, navrhování a vývoj počítačového hardwaru a softwaru, řízení přístupu jako služba (ACaaS), správa uživatelských práv v počítačových sítích, poradenství a konzultace ve vztahu k aplikacím počítačových sítí, poradenství týkající se vývoje počítačových systémů, poradenské a konzultační služby vztahující se k softwaru počítačových her a videoher, poradenské služby vztahující se k počítačovému hardwaru, výzkum v oblasti telekomunikačních technologií, poradenství v oblasti telekomunikačních technologií, poradenství v oblasti bezpečnosti telekomunikačních sítí, testování telekomunikačních signálů, analýza telekomunikačních signálů, monitorování telekomunikačních signálů, programování telekomunikačního softwaru, navrhování telekomunikačních přístrojů a vybavení, navrhování a vývoj telekomunikačních systémů, navrhování a vývoj telekomunikačních sítí, certifikační služby u zpráv přenášených prostřednictvím telekomunikací, certifikační služby u dat přenášených prostřednictvím telekomunikací, technický návrh a plánování telekomunikačních sítí, technický návrh a plánování telekomunikačních zařízení, autentizační služby (kontrola) dat přenášených prostřednictvím telekomunikací, autentizační služby (řízení) zpráv přenášených prostřednictvím telekomunikací, programování počítačového softwaru pro čtení, přenos a organizování dat, navrhování a vývoj počítačového softwaru pro čtení, přenos a organizaci dat, navrhování a vývoj softwaru pro elektronické televizní programové průvodce, zakázkové projektování a inženýrské služby v oblasti telefonních systémů, kabelových televizních systémů a optických vláken, navrhování sad televizních programů, služby elektronického ukládání dat, programování elektronických řídicích systémů, kalibrační služby v oblasti elektronických zařízení, služby cloudového úložiště pro elektronická data, služby zálohování elektronických dat, služby odstraňování problémů ve formě diagnostiky problémů se spotřební elektronikou, informační a poradenské služby vztahující se k výše uvedeným službám.

(511) 9, 16, 35, 38, 41, 42

(540)

O2 TV Box

(592) Slovní

(111) **395821**

(220) 08.07.2022

(320) 08.07.2022

(442) 23.11.2022

(151) 01.03.2023

(730) **Český Kulturní Dům s.r.o.**, Benediktská 685/2, Praha 1, Staré Město, 11000, CZ

(740) **KOPECKÝ & Partners, advokátní kancelář, s.r.o.**, JUDr. Adam Kopecký LL.M., Zborovská 1023/21, Praha 5, Smíchov, 15000

(210) O-580233

(511) (41) noční kluby, služby nočního klubu (zábava), uvádění koncertů, rezervace koncertů, hudební koncerty, provozování koncertních sálů, diskotéky (služby), provozování diskoték a kabaretů, provozování klubu (diskotéky); (43) služby nočního klubu (poskytování jídel), podávání alkoholických nápojů, bary, restaurační a barové služby, restaurační služby zahrnující bary s povolením k prodeji alkoholu, poskytování jídla a nápojů, klubové služby (poskytování jídla a nápojů).

(511) 41, 43

(540)



(593) Obrazová

- (111) **395822**
(220) 03.08.2022
(320) 03.08.2022
(442) 23.11.2022
(151) 01.03.2023
(730) **Krejsa Václav**, Sídliště 400, Vlachovo Březí, 38422, CZ
(740) JUDr. Martin Slobodník Ph.D., advokát, U Rybníčku 553, Prachatice, Prachatice II, 38301
(210) O-580633
(591) Barevná
(511) (25) oděvy, obuv, pokrývky hlavy, čepice, kalhoty, montérky, trička; (35) reklama, propagace, řízení, organizace a administrativa obchodní činnosti, kancelářské práce, administrativní zpracování objednávek, aktualizace reklamních materiálů, analýza nákladů a cen; (37) stavební služby, instalační služby a opravy střech, důlní těžba, těžba ropy a plynu, čištění, chemické čištění, čištění budov, antikoroziní úprava.
(511) 25, 35, 37
(540)



(593) Obrazová

- (111) **395823**
(220) 04.08.2022
(320) 04.08.2022
(442) 23.11.2022
(151) 01.03.2023
(730) **Lagardere Travel Retail, a.s.**, Voctářova 2497/18, Praha 8, Libeň, 18000, CZ
(740) Weinhold Legal, v.o.s. advokátní kancelář, Mgr. Ing. Martin Lukáš, advokát, Na Florenci 2116/15, Praha 1, Nové Město, 11000
(210) O-580671

- (591) Barevná
(511) (29) maso, ryby, drůbež a zvěřina, masové výtažky, zavařované, mražené, sušené a vařené ovoce a zelenina, želé, džemy, vejce, mléko a mléčné výrobky, oleje a tuky jedlé, játrová paštika, bramborové lupínky, bramborové vločky, cibulové kroužky, guacamole, hash browns, krokety, nasolená masa, ovocné saláty, párky, klobásy, salámy, párky na přípravu hotdogů, párky na tyčce (v kukuřičném těstíčku), placičky z tofu, slanina, smažené pokrmy z brambor, smaženky z tvarohového sýra (cottage), sýr, uzeniny v těstíčku, vývary; (30) káva, čaj, kakao a kávové náhražky, čokoláda, cheeseburgery, jarní závitky, kečup, krekry, krutony, ledový čaj, majonéza, marinády, masové koláče, nudle, ochucovadla, palačinky, párky v rohlíku, pizza, pražená kukuřice, slané palačinky, směsi na přípravu těsta, tacos, tortily, rýže, mouka a obilninové přípravky, chléb, pečivo a cukrovinky, zmrzlina, cukr, med, melasa, sůl, hořčice, ocet, omáčky (chuťové přísady), koření, led potravinářský, dorty, majonéza, nápoje na bázi kávy, kakaa, čokolády nebo čaje, nudle, pečivo, pepř (koření), potraviny z mouky, sendviče, sůl, zázvor (koření); (32) energetické nápoje, limonády, nealkoholické nápoje s příchutí čaje, nealkoholické nápoje s příchutí kávy, nealkoholické nápoje z ovocných šťáv, perlivé vody, pivo, minerální vody, šumivé nápoje a jiné nápoje nealkoholické, nápoje a šťávy ovocné, sirupy a jiné přípravky k zhotovování nápojů; (33) alkoholické nápoje obsahující ovoce, alkoholické nápoje s výjimkou piva, koktejly alkoholické, předem namíchané alkoholické nápoje, s výjimkou nápojů na bázi piva, nápoje na bázi vína, víno, cider, destilované nápoje, lihoviny [nápoje], likéry; (43) služby zajišťující stravování a nápoje, dočasné ubytování, bufet, kavárna, restaurace, restaurace (samoobslužné), cateringové služby zaměřené na zásobování jídlem.
(511) 29, 30, 32, 33, 43
(540)



(593) Obrazová

- (111) **395824**
(220) 15.08.2022
(320) 15.08.2022
(442) 23.11.2022
(151) 01.03.2023
(730) **CoachVille LLC**, PO Box 904, Hopatcong, 078 43, NJ, US
(740) Mgr. Jitka Vejražková, patentový zástupce, Pod Harfou 938/58, Praha 9, Vysočany, 19000
(210) O-580811
(511) (9) stahovatelné mobilní aplikace pro použití profesionálními a osobními kouči k vytváření sítí, komunikaci a sdílení informací a obsahu, software ke stažení ve formě mobilní aplikace pro použití jako platforma sociální sítě k propojení profesionálních a osobních koučů; (41) vzdělávací služby, mentoring v oboru koučování, osobního rozvoje a rozvoje podnikání, vedení workshopů, seminářů a školení v oblasti koučování, osobního rozvoje a rozvoje podnikání, distribuce školicích materiálů, školení koučů pro certifikaci v oblasti vzdělávání, osobního rozvoje a rozvoje podnikání, životní koučing, profesionální koučing, koučing v oblasti osobního rozvoje a rozvoje podnikání, poskytování blogů a publikací ve formě informačních a školicích materiálů v oboru koučování, osobního rozvoje a rozvoje podnikání z webových stránek bez možnosti stažení, výroba podcastů; (45) on-line služby sociální sítě, on-line služby sociální sítě přístupné prostřednictvím stahovatelných mobilních aplikací, on-line služby sociální sítě pro profesionální a osobní kouče.
(511) 9, 41, 45

(540) **COACHVILLE**

(592) Slovní

(111) **395825**

(220) 16.08.2022

(320) 16.08.2022

(442) 23.11.2022

(151) 01.03.2023

(730) **Sarras Sofie**, Čechova 1937/13, Plzeň, Jižní Předměstí, 30100, CZ

(210) O-580831

(511) (3) parfémy, mýdlové parfémy, tuhé parfémy, tekuté parfémy, parfémy, toaletní vody, vykuřovací přípravky (parfémy), aromatické látky na parfémy, výtažky z květín (parfémy), základy pro květinové parfémy, vůně, tělové vůně, vůně pro osobní použití, pokojové vůně ve spreji, vonné oleje a aromatické výtažky, masážní oleje (neléčivé), minerální oleje (kosmetické přípravky), kosmetika v podobě olejů, oleje pro kosmetické účely, oleje pro toaletní účely, masážní oleje a mléka, kokosový olej pro kosmetické účely, amla olej pro kosmetické účely, ricinový olej pro kosmetické účely, éterické oleje ke kosmetickým účelům, parfumerie, éterické oleje, mentolový olejček (parfumerie), přírodní oleje na parfémy, růžový olej pro kosmetické účely, toaletní voda obsahující hadí olej, levandulový olej pro kosmetické použití, krémy na bázi éterických olejů pro aromaterapeutické účely, pleťové oleje, přípravky pro osobní hygienu a kosmetické přípravky, tělové masážní oleje, neléčivé sprchové oleje, tělové a obličejové oleje, masážní oleje na obličej, koupelové a sprchové oleje (neléčivé), ubrousky napuštěné esenciálními oleji, pro kosmetické použití, levandulový olej, parfémovaný olej, libavkový olej, jasmínový olej, borovicový olej, mandlový olej, růžový olej, parfémové oleje, neléčivé oleje, aromatické oleje, citronový olej (silice), citrónový esenciální olej, olej z libavky, citrónový éterický olej, míchané vonné oleje, terpeny (éterické oleje), emulgované éterické oleje, cedrátové esenciální oleje, citrónové éterické oleje, aromatické esenciální oleje, přírodní esenciální oleje, smil (esenciální oleje), mentolová silice (éterický olej), mátová esence (éterický olej), peřivové trestí (éterické oleje), neléčivé kosmetické pleťové oleje, aromatické látky (éterické oleje), éterické oleje ze zeleniny, esenciální oleje pro domácnost, olej z listů kajeputu střídavolistého, surový olej z máty peprné, aroma do nápojů (éterické oleje), příchutě do nápojů (éterické oleje), přírodní oleje pro kosmetické účely, destilované oleje na kosmetickou péči, éterické oleje pro osobní použití, ochucovačla do potravin (éterické oleje), příchutě do potravin (éterické oleje), éterické oleje z cedrového dřeva, oleje do parfémů a vůní, vonné oleje k uklidnění nervů, éterické oleje pro aromaterapeutické použití, esenciální oleje pro průmyslové použití, aromaterapeutické oleje (pro kosmetické použití), éterické esence, kosmetika, neléčivá kosmetika, přírodní kosmetika, organická kosmetika, kosmetika obsahující keratin, kosmetika obsahující panthenol, zvláčňující přípravky (kosmetika), kosmetika a kosmetické přípravky, kosmetika obsahující kyselinu hyaluronovou, barevná kosmetika pro děti, kosmetika na prodej v sadách, pleťová kosmetika, zkrášlující kosmetika, funkční kosmetika, tekuté krémy (kosmetika), barevná kosmetika na pleť, kosmetika v podobě krémů, kosmetika v podobě prášku, zjemňující čistící přípravky (kosmetika), podkladová kosmetika, korektory (kosmetika), dekorativní kosmetika, barevná kosmetika, samoopalovací přípravky (kosmetika), kosmetika na opalování, kosmetika na řasy, kosmetika na obočí, samoopalovací krémy (kosmetika), oční linky (kosmetika), samoopalovací mléka (kosmetika), opalovací mléka (kosmetika), kosmetika na rty, tonika (kosmetika), přípravky pro péči o pleť, oči a nehty, hydratační přípravky (kosmetika), pleťové masky (kosmetika), zpevňovače nehtů (kosmetika), obličejové masky (kosmetika), opalovací oleje (kosmetika), opalovací gely (kosmetika), obličejové peelingy (kosmetika), hydratační přípravky (kosmetika), obličejové čistící přípravky (kosmetika), odlakovače na nehty (kosmetika), hydratační tělové vody (kosmetika), vlasová kosmetika, badyánová esence, esence pro péči o pleť, květinové parfémy (základní látky -); (5) tonika (léčiva), léčivá pleťová tonika; (41) vzdělávací služby týkající se meditace, vzdělávací služby v oblasti duchovního rozvoje, služby v oblasti vzdělávání, zábavy a sportu, vzdělávání a výuka, poskytování vzdělávání, akademie (vzdělávání), další vzdělávání, trvalé vzdělávání, pokročilé vzdělávání, vzdělávání dospělých, předškolní vzdělávání, akademie (vzdělávání), školení a vzdělávání, školení v oblasti vzdělávání, zajišťování školení a vzdělávání, odborné vzdělávání pro mládež, dálkové kurzy, dálkové vzdělávání, organizování seminářů zaměřených na vzdělávání, vzdělávání vztahující se ke zdraví, pořádání a realizace workshopů (vzdělávání), plánování seminářů za účelem vzdělávání, služby v oblasti vyššího vzdělávání, plánování konferencí za účelem vzdělávání, služby v oblasti náboženského vzdělávání, poskytování vzdělávání ve

vztahu ke zdraví, organizování konferencí vztahujících se ke vzdělávání, služby dálkového vzdělávání poskytované on-line, odborné vzdělávání v oblasti zdraví a wellness, vzdělávací služby pro duchovní, výuka meditačních praktik, semináře, zajišťování vzdělávacích seminářů on-line, organizování workshopů a seminářů; (44) meditace (služby); (45) duchovní poradenství, poradenství týkající se duchovního vedení, astrologické a duchovní služby.

(511) 3, 5, 41, 44, 45

(540)

TŘPYT PRÁZDNA

(592) Slovní

(111) **395826**

(220) 17.08.2022

(320) 17.08.2022

(442) 23.11.2022

(151) 01.03.2023

(730) **BJUTIP a.s.**, Sochorova 3226/40, Brno, Žabovřesky, 61600, CZ

(210) O-580870

(511) (16) tiskárenské výrobky, zejména noviny, časopisy, brožury, reklamní tiskoviny, obaly v rámci této třídy, papír a lepenka, fotografie, plakáty, pohlednice, kalendáře, manuály, objednávkové formuláře, samolepky, nálepky (obtisky), psací potřeby, plastové obaly, papírové vložky a vlaječky, propagační publikace, potřeby pro knižní vazby, kancelářské potřeby (vyjímaje nábytek), učební a vyučovací pomůcky s výjimkou přístrojů, štočky, kartón, lepenkové nebo papírové krabice, knihy k nalepování výstřižků (alba), karty, prospekty, knížky (brožované), psací potřeby, rytiny nebo litografie, malby (obrazy) zarámované či nezarámované, akvarely, vzory k výrobě oděvů, kresby, výkresy, kapesníky papírové, papírové ručičky na obličej, toaletní papír, obalové pytle a sáčky (obálky, pouzdra) z papíru nebo plastických hmot, papírové nebo plastové sáčky na odpad, ořezávátka na kosmetické tužky; (35) obchodní řízení, obchodní administrativní práce, prezentace zboží a služby ve velkoobchodech, supermarketech, maloobchodech, obchodních domech a online obchodech, provoz velkoobchodů, supermarketů, maloobchodů, obchodních domů a online obchodů, jmenovitě zprostředkování a uzavírání smluv o nákupu a prodeji zboží, jakož i o využití obchodních služeb, a to s parfémy, mýdly, toaletními vodami, éterickými oleji, kosmetikou, sprchovými gely, kosmetickými přípravky do koupele, opalovacími přípravky, vlasovými šampony, vlasovými stylingovými přípravky, vlasovými vodami, vlasovými maskami, krémy pro péči o vlasy (kosmetické), kondicionéry, přípravky na narovnávání vlasů, odbarvovači na vlasy, barvami na vousy, barvivy na vlasy, krémovými nebo gelovými tužidly na vlasy, laky na vlasy, prostředky k čištění zubů, líčidla, podkladovým make-upem, rtěnkami, řasenkami, laky pro odstranění laku z nehtů, kosmetickými růžemi (tvářenkami), pudry na líčení, očními stíny, tužkami na malování očí, tužkami na obočí, tužkami na tváře, umělými nehty, umělými očními řasy, lepidly (lepicí hmoty) a ozdobnými motivy pro kosmetické účely, dočasným tetováním ke kosmetickým účelům, kosmetickými přípravky na obočí, tužkami na obočí, maskarou (barvy a stíny na oční víčka a řasy), obtisky (ozdobnými) pro kosmetické použití, kosmetickými barvami, přípravky pro odstraňování barev - odbarvovače, odlakovače, přípravky na odličování, přípravky na holení, přípravky pro depilaci, kosmetickými štětci, deodoranty pro péči o tělo, vonnými oleji, ozdobnými nálepkami na nehty, ubrousky napuštěnými pleťovou vodou, přípravky pro praní prádla, čistícími prostředky, aromatickými vykuřovačly, kosmetickými prostředky pro péči o pleť, krémy na kůži, krémy na bělení pokožky, bělicími a čistícími přípravky na kůži, bělicí soli, brusivy, kosmetickými přípravky pro zeštíhlení, pleťovou vodou pro kosmetické účely, pleťovými krémy, tekutými krémy (kosmetické), ubrousky napuštěnými kosmetickým mlékem, mléky na ruce, čistícím mlékem pro toaletní účely, čistícími oleji, čistícími prostředky, čistícími roztoky, přípravky pro čištění umělého chrupu, kosmetickými maskami, kosmetickými krémy na ruce, krémy na zesvětlení pleti, kosmetickými výrobky k péči o rty, depilačními přípravky, depilačními vosky, holicím mýdlem, pěnamy na holení, přípravky pro osobní hygienu, laky na nehty, přípravky pro péči o nehty, koupelovými gely nikoliv pro léčebné účely, neléčivými koupelovými oleji, koupelovou solí pro kosmetické účely, pěnovými přípravky do koupele, koupelovými kuličkami, toaletním mlékem, oleji pro batolata, nikoliv pro léčebné účely, dětskými zápsy [toaletní výrobky], šampóny a kosmetickými přípravky pro domácí zvířata, éterickými esencemi, kadidlem, kamencem (antiseptický přípravek), kosmetickými neceséry včetně obsahu, lepidly pro kosmetické účely, lešticími přípravky, mořidly, přípravky na ondulaci, spreji pro osvěžení dechu, přípravky proti pocení (toaletní potřeby), peroxidem vodíku pro

kosmetické účely, ústní vodou, nikoliv pro lékařské účely, vatou na špejli (toaletní potřeby), vatou pro kosmetické účely, vatovými tyčinkami pro kosmetické účely, krémy na obuv, a dále s farmaceutickými přípravky, potravinovými doplňky (zařazenými do třídy 5), a to kombinací vitaminů a/nebo minerálních látek a/nebo rostlinných výtažků pro péči o pokožku, vlasy a nehty, dezinfekčními prostředky a antiseptiky, iontovými nápoji pro léčebné účely, energetickými nápoji pro léčebné účely, veterinářskými výrobky, hygienickými výrobky pro léčebné účely, dietními potravinami a dietetickými přípravky pro léčebné nebo veterinární účely, potravinami pro batolata, potravinými doplňky pro lidskou potřebu a pro zvířata, náplastmi, obvazovým materiálem, fungicidy, herbicidy, potravinými doplňky pro lidskou potřebu a pro zvířata, koupelovými přípravky pro léčebné účely, hygienickými kalhotkami a vložkami, léčivými bylinami, bylinnými čaji k léčebným účelům, antiparazitními přípravky, potravinovými doplňky pro lékařské účely spadajícími do třídy 5, minerálními doplňky potravy, dietními a nutričními doplňky, potravinovými doplňky pro posílení imunity organismu a zlepšení zdraví, proteinovými přípravky pro výživu (doplňky stravy), cukrovinkami s léčivými přísadami, povzbuzujícími nápoji pro léčebné účely, minerálními doplňky potravin, minerální vodou pro léčebné účely, přírodními léčivými prostředky pro zvláštní výživu, vtíracími posilujícími tekutými přípravky pro sportovce (s léčebnými účinky), léčivými bylinami, přípravky pro péči o dutinu ústní, léčivými přípravky do koupele, mořskou vodou pro zdravotní koupele, kůrami pro farmaceutické účely, přenosnými lékárníčkami (včetně obsahu), pročišťujícími přípravky, bakteriologickými kulturami, prostředky proti bolesti hlavy, čichací soli, čípky, přípravky na čištění vzduchu, gázou na obvazování, repelenty proti hmyzu, hygienickými ubrousky, absorpční vatou, absorpčními tampóny, přípravky pro osvěžení vzduchu, farmaceutickými přípravky pro péči o pokožku, polštářky pro kojení, pomádami pro lékařské účely, projímadly, sterilizačními přípravky, chemickými přípravky pro určení těhotenství, ubrousky napuštěnými farmaceutickými vodičkami, živočišným uhlím pro lékařské účely, termální vodou, žvýkáckou gumou, a dále se šperky, módními doplňky, oblečením, pokrývkami hlavy a obuvi, vystavování a předvádění zboží, propagační činnost, reklama, pomoc při řízení a plánování obchodní činnosti, marketing, průzkum trhu, nabízení výrobků pro třetí osoby za účelem umožnit spotřebiteli, aby si tyto výrobky mohl pohodlně prohlížet a nakupovat, publikace reklamních, inzertních textů, podpora prodeje, počítačové objednávání zboží, administrativní zpracování a organizování zásilkových služeb, pořádání výstav pro obchodní účely, pořádání výstav pro reklamní účely, objednávání zboží v mobilní aplikaci, merchandising, aranžerství - aranžování výkladů, pronájem reklamních ploch, on-line inzerce, pronájem kancelářských strojů a zařízení, vzorky zboží (distribuce), poskytování pomoci při provozu obchodu na internetu; (38) provoz online obchodů (zasílání zboží), provoz velkoobchodů (zasílání zboží), šíření elektronických časopisů a dalších materiálů prostřednictvím elektronické datové telekomunikační sítě, zejména internetu, diskusní fóra (poskytování internetových diskusních fór), telekomunikační služby v oblasti internetových obchodů a internetových portálů, tisková agentura, šíření tiskovin a knih prostřednictvím počítačové, datové, elektronické, telekomunikační nebo informační sítě, informační a telekomunikační služby na internetu, uvedené v této třídě, včetně provozování elektronických nástěnek, diskusních skupin a fór a poskytování přístupu k on-line informačním službám a databázím; (41) vzdělávání a další vzdělávání třetí osoby v oblasti kosmetiky, zejména teoretické a praktické informace o používání parfémů a kosmetiky, pořádání sportovních a kulturních akcí, zábav, organizování výstav, módních přehlídek, elektronické publikování (DTP), pořádání školení, vydavatelská činnost, vyučování, vzdělávání, koučink [školení], online vydávání elektronických knih a časopisů, pořádání soutěží, organizování a pořádání konferencí, pořádání konferencí pro vzdělávací účely, pořádání výstav pro vzdělávací účely, pořádání výstav pro školicí účely, výchova, vzdělávání, zábava, sportovní a kulturní aktivity, informace o možnostech zábavy nebo vzdělávání, profesní rekvalifikace, poskytování rekreačních zařízení, vydávání knih, výroba a pronájem filmů, služby fotografa, pořádání výstav pro kulturní účely; (44) poradenství v oblasti krásy a líčení, poradenství v oblasti výživy, poradenství v oblasti kosmetických, regeneračních a zkrášlovacích služeb, konzultace a informace v oblasti krásy.

(511) 16, 35, 38, 41, 44

(540)

'bju:tip

(592) Slovní

(111) **395827**

(220) 21.08.2022

(320) 21.08.2022

(442) 23.11.2022

(151) 01.03.2023

(730) **PHARMADO s.r.o.**, Bělehradská 858/23, Praha 2, Vinohrady, 12000, CZ

(210) O-580907

(511) (5) potravní doplňky a dietetické přípravky, doplňky výživy, nápojové směsi v prášku jako doplňky výživy, výživové doplňky sestávající převážně ze zinku, výživové doplňky sestávající převážně ze železa, výživové doplňky sestávající převážně z vápníku, výživové doplňky sestávající převážně z hořčičku, léčivé byliny, farmaceutické přípravky a přírodní léčiva, dietetické látky pro léčebné účely, doplňky zdravé výživy vyrobené převážně z minerálů, doplňky zdravé výživy vyrobené převážně z vitamínů, léčiva a veterinární přípravky a výrobky, chondroitinové přípravky, kolagen pro léčebné účely.

(511) 5

(540)

FLEXIL

(592) Slovní

(111) **395828**

(220) 22.08.2022

(320) 22.08.2022

(442) 23.11.2022

(151) 01.03.2023

(730) **LYSONĚK JAKUB**, č. p. 139, Salaš, 68706, CZ

(210) O-580913

(511) (3) přípravky po holení, balzámy po holení, balzámy na holení, přípravky na holení, voda po holení, gely po holení, gely na holení, kamenec po holení, krémy po holení, spreje na holení, krémy na holení, pomády na vlasy, balzám na vlasy, olej na vlasy, gely na vlasy, vosk na vlasy, masky na vlasy, odbarvovač na vlasy, kondicionéry na vlasy, lesk na vlasy, barvy na vlasy, krémy na vlasy, holicí přípravky, holicí mýdlo, kosmetické přípravky, parfumerie, přípravky pro osobní hygienu; (41) instruktáž v oblasti kadeřnictví, poskytování vzdělání, poskytování školení, akreditace (certifikace) dosaženého vzdělání, poskytování informací týkajících se vzdělání; (44) kadeřnictví, služby salónu krásy, holičství, střihání vlasů, depilace voskem, depilační ošetření, služby kadeřnických salónů, služby týkající se barvení vlasů, kadeřnické salony pro děti, kadeřnické salony pro ženy, kadeřnické salony pro muže, pronájem hygienických zařízení, pronájem přístrojů na úpravu účesu, pronájem strojů a přístrojů pro použití v salonech krásy a holičství, pronájem vybavení k péči o osobní hygienu a krásu, pronájem zařízení pro péči o pleť.

(511) 3, 41, 44

(540)



(593) Obrazová

(111) **395829**

(220) 22.08.2022

(320) 22.08.2022

(442) 23.11.2022

(151) 01.03.2023

(730) **Todorov Svilen**, Musilkova 169/60, Praha 5, Košíře, 15000, CZ

(210) O-580916

(511) (35) reklama a reklamní služby, marketing, služby reklamní agentury, služby reklamní grafiky, digitální reklamní služby, propagační služby, reklamní služby pro druhé, online reklamní a marketingové služby, reklamní služby v oblasti politiky, služby v oblasti reklamního plánování,

reklamní služby vztahující se k oděvům, reklamní služby týkající se prodeje zboží, služby v oblasti vedení reklamního personálu, služby v oblasti šíření reklamních materiálů, reklamní a propagační poradenství, reklamní a marketingové služby poskytované prostřednictvím blogů, reklamní služby týkající se šperků a klenotů, konzultační služby v oboru vývoje reklamních koncepcí, služby v oblasti grafické úpravy pro reklamní účely, reklamní a marketingové služby poskytované prostřednictvím sociálních médií, reklamní a marketingové služby poskytované prostřednictvím komunikačních kanálů, reklamní služby zvyšující povědomí veřejnosti o výhodách místního nakupování, reklamní služby týkající se uvádění nových výrobků na trh; (42) grafický design, komerční umělecký design, obalový design, umělecký design, průmyslový design, design nových výrobků, design (grafické umění), design uměleckých děl, průmyslový a grafický design, design skla a skleněných výrobků, služby v oblasti ilustrace (design), služby v oblasti designu výrobků, konzultace vztahující se k designu obalů.

(511) 35, 42

(540)

svidesign

(592) Slovní

(111) **395830**

(220) 25.08.2022

(320) 25.08.2022

(442) 23.11.2022

(151) 01.03.2023

(730) **Regionální televize CZ s.r.o.**, Vinohradská 1597/174, Praha 3, Vinohrady, 13000, CZ

(210) O-580972

(591) Barevná

(511) (9) nahraný obsah (počítačové programy, data a informace), databáze, obsah médií, počítačový software, software pro počítačové hry, aplikační software, software pro komunikaci, vytváření sítí a sociální sítě, software pro správu dat a souborů a databázový software, mediální a publikační software, ovladače pro firmware a zařízení, operační systémy, obslužný, bezpečnostní a šifrovací software, software pro virtuální a rozšířenou realitu, software pro webové aplikace a servery, software pro správu obsahu, informační technologie a audiovizuální, multimediální a fotografické přístroje, komunikační zařízení, zařízení a vybavení pro počítačové sítě a pro datovou komunikaci, zařízení a vybavení pro dvoubodovou (point-to-point) komunikaci, zařízení a vybavení pro vysílání, antény jako komunikační zařízení, paměťová zařízení a média, kopírovací přístroje, fotokopírovací stroje, zařízení a příslušenství na zpracování dat (elektrická a mechanická), audiovizuální a fotografické přístroje, audio přístroje a radiopřijímače, zobrazovací přístroje, televizory a filmové přístroje a video přístroje, přístroje pro zachycení a vyvolání obrazu, signální kabely pro zařízení informačních technologií, pro audiovizuální zařízení a pro telekomunikace; (35) reklamní, marketingové a propagační služby, služby vztahů s veřejností (public relations), služby předvádění výrobků a vystavování zboží, služby obchodních výstav a veletrhů, vědomostní, pobídkové a bonusové programy, rozšiřování reklamních marketingových a propagačních materiálů, konzultační a poradenské služby a pomoc v oblasti reklamní, marketingové a propagační činnosti, poskytování a pronájem prostoru, času a médií pro reklamu; (38) telekomunikační služby, služby rozhlasového a televizního vysílání, telefonní služby a mobilní telefonní služby, počítačová komunikace a přístup k internetu, poskytování přístupu k obsahu, webovým stránkám a portálům, poskytování a pronájem telekomunikačních zařízení a vybavení.

(511) 9, 35, 38

(540)



(593) Obrazová

(111) **395831**

(220) 29.08.2022

(320) 29.08.2022

(442) 23.11.2022

(151) 01.03.2023

(730) **Štuclová Renata Mgr.**, Liškova 1772/59, Litoměřice, Předměstí, 41201, CZ

(740) PatentCentrum Sedlák & Partners s.r.o., Okružní 2824, České Budějovice, České Budějovice 3, 37001

(210) O-581018

(511) (9) přístroje a nástroje vědecké, námořní, geodetické, fotografické, filmové, optické, přístroje pro vážení, měření, signalizaci, kontrolu (inspekci), záchranu a přístroje pro vyučování, přístroje pro záznam, přenos nebo reprodukci zvuku či obrazu, magnetické nosiče dat, disky k nahrávání, zařízení pro zpracování dat a počítače, počítačové programy a počítačové hry ke stažení, software počítačových her, počítačové a videoherní přístroje, jmenovitě přístroje pro videohry pro použití s televizí, nahrané zvukové a obrazové pásky zaměřené na hudbu, elektronické knihy, laserové disky, videodisky, gramofonové desky, CD, CD-ROMy, vše zaměřené na hry, filmy a hudbu; (16) papír, lepenka, tiskoviny, knihařský materiál, fotografie, papírnické výrobky, materiály pro umělce, štetce, psací stroje a kancelářské potřeby (kromě nábytku), výukový a učební materiál (kromě přístrojů), plastové balící materiály, knihy s postavickami z animovaných, dobrodružných, komediálních a/nebo dramatických pořadů, komiksy, dětské knihy, časopisy s postavickami z animovaných, dobrodružných, komediálních a/nebo dramatických pořadů, obrázkové knížky, dětské diáře, papírové brožury (prodávané společně s audiopáskami), dopisní papír, obálky, poznámkové bloky, diáře, poznámkové kartičky, blahopřání, papírové směnné karty, psací potřeby, obtisky, plakáty, obaly knih, záložky do knih, kalendáře, dárkový balicí papír, papírové ozdoby na večírky, jmenovitě papírové ubrousky, papírové podložky, papírová prostírání, pozvánky, papírové ubrusy, papírové ozdoby na dorty, tištěné obtisky na krajky nebo látkové ozdoby; (28) hry, hračky, sběratelské figurky na hraní, hračky na ježdění, přenosné elektronické hry, společenské hry, maškami masky, sportovní potřeby, videoherní přístroje, jmenovitě přístroje pro videohry pro použití s televizí; (41) vydavatelství a nakladatelství, zábavní služby, organizování kulturních akcí, výchova, vzdělávání, sportovní a kulturní aktivity, zvukové a vizuální zábavní služby, výroba, tvorba, distribuce a správa kinematografických filmů, programů kabelové televize a televizních programů, rozhlasových pořadů, divadelních her, zábavní služby ve formě živých akcí, služby vydavatelství, vydávání tiskovin, publikování pomocí elektronických prostředků, vydávání povídek, vydávání knih, půjčování knih, vydávání online elektronických knih.

(511) 9, 16, 28, 41

(540)

Laniakea Glory

(592) Slovní

(111) **395832**

(220) 29.08.2022

(320) 29.08.2022

(442) 23.11.2022

(151) 01.03.2023

(730) **ROYAL SPA, a.s.**, Pod Kamennou 1009, Luhačovice, 76326, CZ

(740) Mgr. Martina Zdvihalová, Ph.D. - patentová a právní kancelář, Mgr. Martina Zdvihalová Ph.D., K Pazderně 2031, Benešov, 25601

(210) O-581031

(511) (5) léčivé bahno, bahno pro koupele, termální vody, bylinné čaje pro lékařské a léčebné účely, čaje léčivé, doplňky výživové pro lékařské účely, léčivé přípravky do koupele, minerální vody pro lékařské účely, farmaceutické přípravky pro péči o pokožku, léčivé koupelové soli, produkty na bázi léčivých zdrojů; (16) letáky, prospekty, tisky, ceníky, dopisní papíry, vizitky papírové, papírové bannery, visačky papírové, nálepky, jídelní listky, informační brožury, nabídkové listy, tiskoviny; (35) tvorba reklamy, šíření propagačních informací, reklamní a propagační činnost, psaní reklamních textů, rozšiřování a poskytování reklamních a inzertních materiálů, periodických a neperiodických tiskovin, zejména novin, časopisů určených pro reklamu a propagaci, prospektů, letáků, katalogů, reklamní literatury prostřednictvím sítě internet, vydávání reklamních, propagačních a inzertních textů, reklama on-line v počítačové síti, televizní reklama, inzerce, inzerce poštou, inzerce na webových stránkách, marketing, marketing on-line, produktový marketing, marketingové studie a analýzy, obchodní reklama pro třetí osoby, propagační činnost pro třetí osoby, služby v oblasti reklamy a propagace prodeje, prezentace zboží a služeb, prezentace výrobků v komunikačních médiích pro účely maloobchodu, průzkumy trhu a obchodní analýzy, analýza obchodních dat, sběr a systematizace dat z obchodní a podnikatelské činnosti, průzkumy veřejného mínění, sdílení (poskytování prostřednictvím sítě internet) fotografií, videí, filmů, vytváření, zpracovávání a třídění dat v rámci databází, systematizace informací do počítačových databází, pomoc při řízení obchodní činnosti, obchodní administrativní, kancelářské práce, management a administrativní služby, dodavatelské služby pro třetí osoby, analýzy nákladů, obchodní a podnikatelské informace, obchodní poradenské služby, obchodní informace a rady pro spotřebitele (poradna pro spotřebitele), obchodní zprostředkovatelské služby, maloobchodní služby pro farmaceutické, kosmetické a sanitární přípravky, maloobchodní služby pro výrobky uvedené výše ve třídě 5 tohoto seznamu, komerční správa licencí na výrobky a služby třetích osob, obchodní a podnikatelský průzkum, personální poradenství, prodej po telefonu (telemarketing), provozní audit, správa hotelů, komerční využití internetu v oblastech obchodu a nabídky služeb uvedených ve třídách 41, 43 a 44 tohoto seznamu, informační, poradenské a konzultační služby v rámci výše uvedených služeb ve třídě 35; (41) vzdělávání, školení, zábava, sportovní a kulturní činnosti, veřejné lázně (bazény) v rámci této třídy, provozování sportovních zařízení, služby pro oddech a rekreaci, klubové služby (zábava nebo vzdělávání), pořádání a vedení konferencí, seminářů a sympozií, pronájem sportovišť, vedení kurzů kondičního cvičení, realizace animačních programů v rámci této třídy, poskytování tělocvičen, poskytování kulturních aktivit, poskytování zařízení pro jízdu na kolečkových bruslích, poskytování míst k odpočinku v podobě dětských hřišť, poskytování prostor s tenisovými kurty, poskytování prostor pro udržení fyzické kondice a fitness, poskytování vzdělávacích služeb vztahujících se ke zdraví, služby posiloven (zdravotní a kondiční cvičení), informační, poradenské a konzultační služby v rámci výše uvedených služeb ve třídě 41; (43) služby zajišťující stravování a nápoje, dočasné ubytování, hotelové služby, hotely, bary, kavárny, restaurace, bufety, rychlé občerstvení (kiosky), pronájem jednacích místností, ubytovací služby, penziony, služby rezervace ubytování, rezervační služby pro hotelové ubytování, služby recepce pro přechodné ubytování (správa odjezdů a příjezdů), poskytování přechodného ubytování, informační, poradenské a konzultační služby v rámci výše uvedených služeb ve třídě 43; (44) lékařské služby, lázeňské služby, péče o hygienu a krásu osob, soukromé kliniky a sanatoria, provozování lázeňských domů, služby lékařské péče provozované lázněmi, lékařská analýza, masáže, fyzioterapie, zkrášlovací salony, kadeřnictví, manikúra, aromaterapeutické služby, ošetrovatelské služby, pronájem lékařských a lázeňských zařízení, zdravotní poradenství, wellness služby, léčebné, rehabilitační, rekondiční, masérské a regenerační služby, poskytování zařízení s termálními prameny, služby poskytování tepidária (zařízení pro termoterapii), služby poskytování ledové komory, služby poskytování saun, služby poskytování solárií, poskytování informací o zdraví, poskytování programů na snížení hmotnosti, poskytování zařízení pro tělesnou rehabilitaci, poskytování informací pro pacienty týkající se lázeňských procedur, terapeutické cvičení, zdravotní péče v oblasti nápravných cvičení, služby v oblasti akvakultury, informační, poradenské a konzultační služby v rámci výše uvedených služeb ve třídě 44.

(511) 5, 16, 35, 41, 43, 44

(540)



ROYAL SPA
LÁZEŇSKÉ HOTELY & RESORTY

(593) Obrazová

(111) **395833**

(220) 31.08.2022

(320) 31.08.2022

(442) 23.11.2022

(151) 01.03.2023

(730) **Salumi s.r.o.**, 28. října 1161, Řevnice, 25230, CZ

(740) Mgr. Štěpán Ciprýn LL.M., advokát, Rumunská 1720/12, Praha 2, Nové Město, 12000

(210) O-581081

(511) (29) jedlé oleje a tuky, maso a masné výrobky, mléčné výrobky a jejich náhražky, polévky a vývary, masové výtahy, ptačí vejce a vaječné výrobky; (30) cukr, přírodní sladidla, sladké polevy a náplně, výrobky z včelích produktů, spadající do této třídy, káva, čaj, kakao a jejich náhražky, led, zmrzlina, mražené jogurty a sorbety, soli, chuťové přísady, ochucovadla a koření, zpracované obilí, škrob a produkty z nich vyrobené, pečicí přípravky a droždí; (32) nealkoholické nápoje, pivo a nealkoholické pivo, přípravky pro výrobu nápojů; (33) alkoholické esence a výtahy, alkoholické nápoje (s výjimkou piva), mošt alkoholizovaný (cidre).

(511) 29, 30, 32, 33

(540)



(593) Obrazová

(111) **395834**

(220) 31.08.2022

(320) 31.08.2022

(442) 23.11.2022

(151) 01.03.2023

(730) **Salumi s.r.o.**, 28. října 1161, Řevnice, 25230, CZ

(740) Mgr. Štěpán Ciprýn LL.M., advokát, Rumunská 1720/12, Praha 2, Nové Město, 12000

(210) O-581082

(511) (29) jedlé oleje a tuky, maso a masné výrobky, mléčné výrobky a jejich náhražky, polévky a vývary, masové výtažky, ptačí vejce a vaječné výrobky; (30) cukr, přírodní sladidla, sladké polevy a náplně, výrobky z včelích produktů, spadající do této třídy, káva, čaj, kakao a jejich náhražky, led, zmrzlina, mražené jogurty a sorbety, soli, chuťové přísady, ochucovadla a koření, zpracované obilí, škrob a produkty z nich vyrobené, pečící přípravky a droždí; (32) nealkoholické nápoje, pivo a nealkoholické pivo, přípravky pro výrobu nápojů; (33) alkoholické esence a výtažky, alkoholické nápoje (s výjimkou piva), mošt alkoholizovaný (cidre).

(511) 29, 30, 32, 33
(540)



(593) Obrazová

(111) **395835**
(220) 05.09.2022
(320) 05.09.2022
(442) 23.11.2022
(151) 01.03.2023
(730) **Kubiš Petr**, Karla IV. 1351, Rosice u Brna, 66501, CZ
Bednaříková Aneta Ing., Karla IV. 1351, Rosice, 66501, CZ
(740) Petr Kubiš, Karla IV. 1351, Rosice, 66501
(210) O-581146
(511) (16) tištěné originální etikety na lahve na víno; (32) nealkoholické nápoje, nealkoholické vína, nealko nápoje z ovocných šťáv; (33) alkoholické nápoje (lihoviny), vína, šumivá vína; (41) ochutnávky vín (po zábavní a vzdělávací účely).

(511) 16, 32, 33, 41

(540)

VYPITO

(592) Slovní

(111) **395836**
(220) 06.09.2022
(320) 06.09.2022
(442) 23.11.2022
(151) 01.03.2023
(730) **CLIXARA, s.r.o.**, 28. října 810/246, Ostrava, Mariánské Hory, 70900, CZ
(210) O-581168
(591) Barevná
(511) (28) přístroje a zařízení pro zábavní parky a hřiště; (35) maloobchod a velkoobchod s výše uvedenými výrobky ve třídě 28; (39) balení a skladování zboží, pronájem dopravních prostředků; (40) textilní tisk, tisk.
(511) 28, 35, 39, 40

(540)



(593) Obrazová

(111) **395837**
(220) 06.09.2022
(320) 06.09.2022
(442) 23.11.2022
(151) 01.03.2023
(730) **TAO sauna&spa s.r.o.**, č. p. 266, Vrchotovy Janovice, 25753, CZ
(210) O-581174
(591) Barevná
(511) (11) čisticí zařízení, filtry na čištění vody, chrániče osvětlovacích těles, topné články, kohoutky a kohouty pro potrubí, ohřivače pro koupele, přenosné kabiny pro parní koupele, lázeňské vany, lázeňské vybavení, zařízení na ohřev teplé vody, osvětlovací přístroje a zařízení, saunová zařízení, sprchovací kouty, solária, lázeňské vany, vyhřívací zařízení, vodovodní a koupelnové zařízení.

(511) 11

(540)



(593) Obrazová

(111) **395838**
(220) 06.09.2022
(320) 06.09.2022
(442) 23.11.2022
(151) 01.03.2023
(730) **POOL-LIFE s.r.o.**, č. p. 266, Vrchotovy Janovice, 25753, CZ
(210) O-581175
(591) Barevná

(511) (1) skleněné granule pro použití ve filtrech bazénů, soupravy na chemické analýzy určené k testování vody v bazénech, chemické výrobky určené do bazénů, nehalogenické oxidační sloučeniny do bazénů, chemikálie na čištění vody v bazénech, chemikálie k čištění vody používané v bazénech, chemikálie na úpravu vody určené pro bazény a lázně, chemické přípravky pro testování kvality vody v plaveckých bazénech, minerály na úpravu vody pro použití v bazénech a lázních, testovací proužky napuštěné čínidly pro testování vody v plaveckých bazénech, chlor do bazénů, přípravky na čiření, chemické látky pro čištění vody; (5) algicidy, algicidy do plaveckých bazénů, dezinfekční přípravky do bazénů; (7) elektrická čerpadla do bazénů, vodní čerpadla do bazénů, elektrická vodní čerpadla do plaveckých bazénů, robotické stroje na čištění bazénů, zametací stroje určené pro bazény, zametací stroje na čištění bazénů, čistící stroje na plavecké bazény; (11) tepelná čerpadla, čistící zařízení, filtry na čištění vody, fontány, přístroje pro chlorování bazénů, chrániče osvětlovacích těles, topné články, kohoutky a kohouty pro potrubí, koupací vany, ohřívače pro koupele, přenosné kabiny pro pamí koupele, lázeňské vany, vířivé vany, lázeňské vybavení, zařízení na ohřev teplé vody, osvětlovací přístroje a zařízení, regulačně-bezpečnostní zařízení pro vodovodní zařízení, saunová zařízení, vany pro sedací koupele, sprchovací kouty, solária, zařízení a stroje na čištění a úpravu vody, vanová zařízení, lázeňské vany, přístroje pro víření vody, vyhřívací zařízení, vodovodní a koupelnové zařízení; (35) shromažďování různých výrobků ve prospěch jiných osob, obchodní zprostředkovatelské služby, prezentace výrobku v komunikačních médiích pro účely maloobchodu.

(511) 1, 5, 7, 11, 35
(540)



(593) Obrazová

(111) **395839**
(220) 06.09.2022
(320) 06.09.2022
(442) 23.11.2022
(151) 01.03.2023
(730) **POOL-LIFE s.r.o.**, č. p. 266, Vrchotovy Janovice, 25753, CZ
(210) O-581176
(591) Barevná

(511) (1) skleněné granule pro použití ve filtrech bazénů, soupravy na chemické analýzy určené k testování vody v bazénech, chemické výrobky určené do bazénů, nehalogenické oxidační sloučeniny do bazénů, chemikálie na čištění vody v bazénech, chemikálie k čištění vody používané v bazénech, chemikálie na úpravu vody určené pro bazény a lázně, chemické přípravky pro testování kvality vody v plaveckých bazénech, minerály na úpravu vody pro použití v bazénech a lázních, testovací proužky napuštěné čínidly pro testování vody v plaveckých bazénech, chlor do bazénů, přípravky na čiření, chemické látky pro čištění vody; (5) algicidy, algicidy do plaveckých bazénů, dezinfekční přípravky do bazénů; (7) elektrická čerpadla do bazénů, vodní čerpadla do bazénů, elektrická vodní čerpadla do plaveckých bazénů, robotické stroje na čištění bazénů, zametací stroje určené pro bazény, zametací stroje na čištění bazénů, čistící stroje na plavecké bazény; (11) čistící zařízení, filtry na čištění vody, fontány, přístroje pro chlorování bazénů, chrániče osvětlovacích těles, topné články, tepelná čerpadla, kohoutky a kohouty pro potrubí, koupací vany, ohřívače pro koupele, přenosné kabiny pro pamí koupele, lázeňské vany, vířivé vany, lázeňské vybavení, zařízení na ohřev teplé vody, osvětlovací přístroje a zařízení, regulačně-bezpečnostní zařízení pro vodovodní zařízení, saunová zařízení, vany pro sedací koupele, sprchovací kouty, solária, zařízení a stroje na čištění a úpravu vody, vanová zařízení, lázeňské vany, přístroje pro víření vody, vyhřívací zařízení, vodovodní a koupelnové zařízení; (35)

shromažďování různých výrobků ve prospěch jiných osob, obchodní zprostředkovatelské služby, prezentace výrobku v komunikačních médiích pro účely maloobchodu.

(511) 1, 5, 7, 11, 35
(540)



(593) Obrazová

(111) **395840**
(220) 07.09.2022
(320) 07.09.2022
(442) 23.11.2022
(151) 01.03.2023
(730) **Bon Art Music Group spol. s r.o.**, Na výsluní 201/13, Praha 10, Strašnice, 10000, CZ
(740) Traplová Hadr Kubát, advokátní a patentová kancelář, Mgr. Jana Šuranová Traplová, advokátka, Přístavní 531/24, Praha 7, Holešovice, 17000
(210) O-581200
(511) (9) audio a video nosiče prázdné i se záznamem, a to CD, DVD, VHS, vinylové LP desky, blu ray disky; (16) notové materiály, hudební knihy; (38) internetové rádio (vysílání); (41) vydavatelská činnost.

(511) 9, 16, 38, 41

(540)

MUSIC DREAMER

(592) Slovní

(111) **395841**
(220) 14.09.2022
(320) 14.09.2022
(442) 23.11.2022
(151) 01.03.2023
(730) **URBANO PRODUCTION s.r.o.**, Kolbenova 616/34, Praha 9, Vysočany, 19000, CZ
(210) O-581319
(511) (35) propagační činnost v oblasti médií, v televizi, rádiu, časopisech a na webových portálech; (41) pořádání hudebně kulturních akcí, a to večírků, koncertů a festivalů, pořádání kulturních akcí, pořádání uměleckých workshopů pro mládež a dospělé.

(511) 35, 41

(540)

URBANO

přístroje; (38) poskytování přístupu k obsahu, webovým stránkám a portálům, poskytování přístupu k platformám nebo portálům na internetu, poradenství v oblasti elektronické komunikace, přenos a šíření informací a dat přes počítačové sítě a internet, komunikace prostřednictvím počítače, počítačové datové komunikace; (42) řízení podnikového obsahu (ECM), hosting digitálního obsahu na internetu, poskytování dočasného využití online softwaru bez možnosti stažení, poskytování dočasného používání on-line softwaru bez možnosti stažení pro vývoj webových stránek, poskytování dočasného používání on-line softwaru bez možnosti stažení pro správu dat, navrhování a vývoj softwaru pro vývoj webových stránek, programování softwaru pro vývoj webových stránek, pronájem softwaru pro vývoj webových stránek, vývoj počítačových platform, programování softwaru pro internetové platformy, navrhování počítačových kódů, služby v oblasti počítačové grafiky, služby kopírování a konverze dat, služby kódování dat, hosting webových stránek na internetu, navrhování webových stránek, správa webových stránek, poskytování internetových vyhledávačů s možností specifického vyhledávání.

(511) 9, 38, 42

(540)

(593) Obrazová

(111) **395842**

(220) 16.09.2022

(320) 16.09.2022

(442) 23.11.2022

(515) 01.03.2023

(730) **Kontent s.r.o.**, Nové sady 996/25, Brno, Staré Brno, 60200, CZ

(740) PatentEnter s.r.o., Koliště 1965/13a, Brno, Černá Pole, 60200

(210) O-581385

(511) (9) software pro kontrolu obsahu, CMS software [systém pro správu obsahu], software pro správu webového obsahu [WCM], software pro správu firemního obsahu [ECM], software pro vývoj webových stránek, platformy počítačového softwaru, softwarové platformy pro management spolupráce, počítače, počítačové klávesnice, počítačové myši, elektrické komunikační přístroje; (38) poskytování přístupu k obsahu, webovým stránkám a portálům, poskytování přístupu k platformám nebo portálům na internetu, poradenství v oblasti elektronické komunikace, přenos a šíření informací a dat přes počítačové sítě a internet, komunikace prostřednictvím počítače, počítačové datové komunikace; (42) řízení podnikového obsahu (ECM), hosting digitálního obsahu na internetu, poskytování dočasného využití online softwaru bez možnosti stažení, poskytování dočasného používání on-line softwaru bez možnosti stažení pro vývoj webových stránek, poskytování dočasného používání on-line softwaru bez možnosti stažení pro správu dat, navrhování a vývoj softwaru pro vývoj webových stránek, programování softwaru pro vývoj webových stránek, pronájem softwaru pro vývoj webových stránek, vývoj počítačových platform, programování softwaru pro internetové platformy, navrhování počítačových kódů, služby v oblasti počítačové grafiky, služby kopírování a konverze dat, služby kódování dat, hosting webových stránek na internetu, navrhování webových stránek, správa webových stránek, poskytování internetových vyhledávačů s možností specifického vyhledávání.

(511) 9, 38, 42

(540)

KONTENT.AI

(592) Slovní

(111) **395843**

(220) 16.09.2022

(320) 16.09.2022

(442) 23.11.2022

(515) 01.03.2023

(730) **Kontent s.r.o.**, Nové sady 996/25, Brno, Staré Brno, 60200, CZ

(740) PatentEnter s.r.o., Koliště 1965/13a, Brno, Černá Pole, 60200

(210) O-581386

(591) Barevná

(511) (9) software pro kontrolu obsahu, cms software [systém pro správu obsahu], software pro správu webového obsahu [WCM], software pro správu firemního obsahu [ECM], software pro vývoj webových stránek, platformy počítačového softwaru, softwarové platformy pro management spolupráce, počítače, počítačové klávesnice, počítačové myši, elektrické komunikační



(593) Obrazová

(111) **395844**

(220) 19.09.2022

(320) 19.09.2022

(442) 23.11.2022

(515) 01.03.2023

(730) **TROPIC LIBEREC s.r.o.**, U Sadu 655, Liberec, Liberec XXV-Vesec, 46312, CZ

(740) RETROPATENT s.r.o., Dobiášova 1246/29, Liberec, Liberec VI-Rochlice, 46006

(210) O-581403

(511) (28) rybářské náčiní, rybářské navigační, splávky pro rybáře, rybářské pruty, podběráky, splávky, vlasce, umělé rybářské návnady a nástrahy, sportovní náčiní spadající do třídy 28; (31) krmiva pro zvířata, živé rybářské návnady a nástrahy; (35) pomoc při řízení obchodní činnosti, obchodní administrativa, kancelářské práce, propagační publikace - rozšiřování, poskytování obchodních informací, inzercce reklamní, reklamní texty (psaní), reklama on line, aktualizace reklamních materiálů, výstavy - organizování výstav na pomoc obchodu a výstav reklamních, přeskupování různých výrobků (kromě jejich přepravy) pro třetí osoby za účelem umožnit spotřebiteli, aby si tyto výrobky mohl pohodlně prohlížet a nakupovat, inzertní a reklamní činnost, reklama a propagace, maloobchod, velkoobchod, internetový obchod, obchod provozovaný mimo řádné provozovny, zprostředkování obchodu, a to vše s výše uvedenými výrobky ve třídách 28 a 31; (41) školení (formace), zábava, sportovní a kulturní aktivity.

(511) 28, 31, 35, 41

(540)



(593) Obrazová

- (111) **395845**
(220) 23.09.2022
(320) 23.09.2022
(442) 23.11.2022
(151) 01.03.2023
(730) **H&D COMPANY s.r.o.**, Platněřská 88/9, Praha 1, Staré Město, 11000, CZ
(740) VOLF a partneři s.r.o., advokátní kancelář, Mgr. Karel Volf, advokát, Jindřicha Plachty 3163/28, Praha 5, Smíchov, 15000
(210) O-581473
(511) (30) čaj, čajové směsi, čajové extrakty, nápoje na bázi čaje, kávy, kakaa nebo čokolády, káva, kakao a kávové náhražky, náhražky čaje, příchutě do nápojů; (43) bary, bistra, bufety, bufety rychlého občerstvení, samoobslužné restaurace, služby podávání nápojů, služby mobilních barů, služby mobilních restaurací, služby poskytování nápojů s možností odnosu.
(511) 30, 43
(540) **HAPPY TEA**
(592) Slovní

- (111) **395846**
(220) 23.09.2022
(320) 23.09.2022
(442) 23.11.2022
(151) 01.03.2023
(730) **H&D COMPANY s.r.o.**, Platněřská 88/9, Praha 1, Staré Město, 11000, CZ
(740) VOLF a partneři s.r.o., advokátní kancelář, Mgr. Karel Volf, advokát, Jindřicha Plachty 3163/28, Praha 5, Smíchov, 15000
(210) O-581474
(511) (30) čaj, čajové směsi, čajové extrakty, nápoje na bázi čaje, kávy, kakaa nebo čokolády, káva, kakao a kávové náhražky, náhražky čaje, příchutě do nápojů; (43) bary, bistra, bufety, bufety rychlého občerstvení, samoobslužné restaurace, služby podávání nápojů, služby mobilních barů, služby mobilních restaurací, služby poskytování nápojů s možností odnosu.
(511) 30, 43

(540)



(593) Obrazová

- (111) **395847**
(220) 26.09.2022
(320) 26.09.2022
(442) 23.11.2022
(151) 01.03.2023
(730) **Kostecké uzeniny a.s.**, č. p. 60, Kostelec, 58861, CZ
(740) Ing. Václav Kratochvíl, Husníkova 2086/22, Praha 5, Stodůlky, 15800
(210) O-581525
(511) (29) drůbež (neživá), játra, játrová paštika, jedlé tuky, klobásy, salámy, párky, masové konzervy, koncentrované vývary, rybí konzervy, maso, konzervované maso, nasolené potraviny, polévky, slanina, šunka, uzeniny, zvěřina, hotová jídla v konzervách na bázi masa, drůbeže, ryb a zeleniny; (31) krmivo a potrava pro zvířata, potrava pro kočky, jedlé pochoutky pro zvířata; (40) zpracování masa a masných výrobků, uzení potravin, řeznictví, sušení a mražení potravin.
(511) 29, 31, 40
(540)



(593) Obrazová

- (111) **395848**
(220) 26.09.2022
(320) 26.09.2022
(442) 23.11.2022
(151) 01.03.2023
(730) **Kostecké uzeniny a.s.**, č. p. 60, Kostelec, 58861, CZ
(740) Ing. Václav Kratochvíl, Husníkova 2086/22, Praha 5, Stodůlky, 15800
(210) O-581526

(511) (29) drůbež (neživá), játra, jádrová paštika, jedlé tuky, klobásy, salámy, párky, masové konzervy, koncentrované vývary, rybí konzervy, maso, konzervované maso, nasolené potraviny, polévky, slanina, šunka, uzeniny, zvěřina, hotová jídla v konzervách na bázi masa, drůbeže, ryb a zeleniny; (31) krmivo a potrava pro zvířata, potrava pro kočky, jedlé pochoutky pro zvířata; (40) zpracování masa a masných výrobků, uzení potravin, feznictví, sušení a mražení potravin.

(511) 29, 31, 40

(540)

CAT SNAQ

(592) Slovní

(111) **395849**

(220) 26.09.2022

(320) 26.09.2022

(442) 23.11.2022

(151) 01.03.2023

(730) **CZUB zdravotní s.r.o.**, Svat. Čecha 1283, Uherský Brod, 68801, CZ

(740) zaeRkováno s.r.o., Vršovické náměstí 111/2, Praha 10, Vršovice, 10100

(210) O-581531

(511) (5) lékařské přípravky, léčiva a veterinární přípravky a výrobky, diagnostické přípravky a materiály, lékařská diagnostická činidla, farmaceutické přípravky a přírodní léčiva, potravní doplňky a dietetické přípravky, zubní přípravky a výrobky a léčebné zubní pasty, hygienické přípravky a výrobky, dezinfekční a antiseptické přípravky, léčebná a dezinfekční mýdla a čisticí přípravky, obvazy, obvazový materiál a aplikátory léčebných přípravků; (35) maloobchodní nebo velkoobchodní služby pro farmaceutické, veterinární a sanitární přípravky a zdravotní materiál, zprostředkování propagace, služby a poradenství v oblasti obchodní propagace, rozšiřování a poskytování reklamních a inzertních materiálů, franchising, merchandising, organizování komerčních nebo propagačních výstav nebo veletrhů, šíření vzorků, vydávání reklamních textů; (44) služby zdravotní péče, zdravotní poradenství, soukromé kliniky nebo sanatoria, služby lékařské péče poskytované zdravotnickými zařízeními a nemocnicemi, ambulantní lékařská péče, lékařské služby, lékařské poradenství, lékařské informace, lékařské testy, lékařské vyšetření osob, lékařské informační služby poskytované prostřednictvím internetu, služby zubního lékařství, ortodontické služby, stomatologie, lékárenské služby (příprava léků na předpis), pronájem zdravotních (zdravotnických) zařízení, pronájem zdravotnického vybavení, fyzioterapie, masáže, neurologie (chiropraktika), aromaterapie, odborná péče v oblasti relaxační terapie.

(511) 5, 35, 44

(540)



MŮJ LÉKAŘ

(593) Obrazová

(111) **395850**

(220) 27.09.2022

(320) 27.09.2022

(442) 23.11.2022

(151) 01.03.2023

(730) **Weos corp. s.r.o.**, Hlavní třída 568/73, Ostrava, Poruba, 70800, CZ

(740) Jansa, Mokřý, Otevřel & partneři s.r.o., advokátní kancelář, Mgr. et Mgr. Petr Mališ, advokát, Sokola Tůmy 743/16, Ostrava, Mariánské Hory, 70900

(210) O-581539

(591) Barevná

(511) (9) reproduktory; (10) dudlíky pro kojence, dětské lahve; (12) malá vozítka (kočárky) pro děti; (16) školní, dětské, poznámkové tabule; (17) podložky z pryže nebo vulkanizovaného vlákna; (18) popruhy a vaky na nošení dětí, posedové dečky, kufry, zavazadla; (20) fixační podložky pro kojence, vysoké židle pro děti, košíky na přenášení dětí, stolky na počítače (nábytek), dětská chodítka, postelové zábrany, nábytek, dětské ohrádky; (28) hry a hračky, zejména plastové, dřevěné hračky a kostky na stavění, autíčka na hraní, modely aut (hračky) na dálkové ovládání, kostky, kuželky, figurky, loutky, hrací deky pro kojence, bazény ke hře, nafukovací atrakce pro bazény, nafukovací bazény k rekreačnímu použití (hračky), balónky a míče na hraní puzzle, hrací koberce s motivem autodráh (hračky), pistole (hračky), koloběžky (hračky), dětské tříkolky (hračky), sportovní potřeby; (35) propagační činnost a reklama se zaměřením na výrobky ve třídách výše uvedených, zpracování objednávek ve vztahu ke hrám, hračkám a výrobkům pro děti, propagace služeb prostřednictvím webové stránky a online marketingu.

(511) 9, 10, 12, 16, 17, 18, 20, 28, 35

(540)



(593) Obrazová

(111) **395851**

(220) 29.09.2022

(320) 29.09.2022

(442) 23.11.2022

(151) 01.03.2023

(730) **Mokřička Milan**, Borská 294, Náchod, 54701, CZ

(210) O-581573

(511) (25) trička, mikiny, košile, bundy.

(511) 25

(540)



(593) Obrazová

(111) **395852**

(220) 30.09.2022

(320) 30.09.2022

(442) 23.11.2022

(151) 01.03.2023

(730) **ALPHA CZECH s.r.o.**, Pražákova 1008/69, Brno, Štýřice, 63900, CZ

(210) O-581600

(511) (2) tekuté barvy, antikorozi barvy, keramické barvy, dekorační barvy, reflexní barvy, akrylové barvy, disperzní barvy, nátěry (barvy), architektonické barvy, baktericidní nátěry, barvy, barvy bez rozpouštědel, voděodolné nátěry (barvy), podkladové přípravky (barvy), barvy odolné ohni, barvy odpuzující vodu, akrylové nátěry (barvy), barvy s baktericidním účinkem, barvy odolné vůči chemikáliím, ochranné povrchové nátěry (barvy), podkladové barvy na kov, povrchové nátěrové směsi (barvy), barvy na betonové podlahy, konzervanty na zdivo (barvy), barvy bránící výskytu plísní, barvy k natírání stěn, ochranné nátěrové směsi (barvy), ochranné nátěry na budovy (barvy), ochranné nátěry na střechy (barvy), hydroizolační nátěry (barvy) na zdivo, konzervanty proti povětrnostním vlivům (barvy), průmyslové barvy na betonové povrchy, nátěry proti povětrnostním vlivům (barvy), ozdobné svrchní nátěry interiérů (barvy), výrobky na ochranu betonu (barvy), podlahové nátěry (barvy a oleje), voděodolné ozdobné povrchové nátěry (barvy), ochranné svrchní nátěry interiérů (barvy), nátěry na asfaltovou lepenku (barvy), nátěry na střešní lepenku (barvy), barvy v podobě elastických fasádových nátěrů, akrylové ochranné nátěry (v podobě barvy), akrylové dekorativní nátěry (v podobě barvy), materiály (barvy) na ošetření proti vlhkosti, nátěry obsahující reflexní perličky, reflexní sprejové barvy; (17) izolační barvy, izolační nátěrové barvy, izolace ze skleněného vlákna pro použití ve stavebnictví, izolace ke stavebním účelům, potrubní izolace, izolace ohebných plastových potrubí, pružná elastomerová tepelná izolace; (19) strukturované nátěry na stěny, strukturované nátěry na stropy; (37) izolace staveb, aplikace nátěrů na tunely, aplikace vodotěsných pokrytí na střechy, aplikace ochranného nátěru na budovy, aplikace ochranného nátěru na dřevo, aplikace ochranných nátěrů na povrchy nádrží, aplikace ochranných nátěrů na povrchy budov, aplikace nátěrů na budovy, aplikace nátěrů na opravy povrchu budov.

(511) 2, 17, 19, 37

(540)

ABAMAL

(592) Slovní

(111) **395853**

(220) 30.09.2022

(320) 30.09.2022

(442) 23.11.2022

(151) 01.03.2023

(730) **Pro-nožky Original s.r.o.**, Cibulkova 925, Klatovy, Klatovy III, 33901, CZ

(740) Jindyne s.r.o., U Statku 77, Mnichovo Hradiště, Hněvousice, 29501

(210) O-581608

(511) (10) ortopedické a pohybové pomůcky, ortopedické potřeby, oděvy, pokrývky hlavy a obuv, ortézy a podpěry pro lékařské účely, separátory

prstů na nohou pro ortopedické účely, masážní rukavice; (25) ponožky, rukavice, bezprstové rukavice; (35) maloobchodní a velkoobchodní prodej výrobků uvedených výše ve třídách 10 a 25.

(511) 10, 25, 35

(540)

Adjustky

(592) Slovní

(111) **395854**

(220) 30.09.2022

(320) 30.09.2022

(442) 23.11.2022

(151) 01.03.2023

(730) **CZECH NEWS CENTER a.s.**, Komunardů 1584/42, Praha 7, Holešovice, 17000, CZ

(210) O-581609

(511) (9) audiovizuální díla, data, informace a databáze, databázové produkty, informace a záznamy v elektronické podobě, nahrané zvukové a zvukově-obrazové záznamy, vše na elektronických, magnetických, optických a jiných nosičích v rámci třídy 9 nebo v elektronických, datových, informačních a telekomunikačních sítích, elektronická periodika a knihy, stahovatelné počítačové programy, počítačový software, stahovatelné multimediální aplikace, přístroje pro zpracování dat, vzdělávací mobilní aplikace, software a aplikace pro mobilní zařízení, zařízení a nástroje pro záznam, přenos, reprodukci nebo zpracování zvuku, obrazu nebo dat; (16) tiskoviny všeho druhu, noviny, časopisy, periodika, knihy, učebnice, učební pomůcky (s výjimkou přístrojů), dárkové poukazy, křížovky, katalogy, fotografie, plakáty, samolepky, pohlednice, programy a informační letáky, vstupenky, kancelářské potřeby, tištěné nosiče informací a záznamů všeho druhu v rozsahu této třídy, obaly na lahve z papíru nebo lepenky, papírové bannery, podtácky z papíru, stolní papírové ubrousky, papírové ubrusy, podložky pod nádoby z papíru, podtácky pod pивní sklenice, poutače z papíru nebo lepenky, prospekty, papírová prostírání; (32) pivo, ochucené pivo, sladové pivo, zázvorové pivo, bezlepkové pivo, nealkoholické pivo, ječmenné víno (pivo), pivo s příchutí kávy, stout (silné černé pivo), porter (silné černé pivo), světlé pivo (svrchně kvašené), piva z rukodělných pivovarů, pivo s nízkým obsahem alkoholu, root beer (nealkoholické pivo s rostlinnými výtažky), slabé světlé pivo ležáky a silné černé pivo, minerální a syčené vody, nealkoholické nápoje, nealkoholické nápoje s obsahem ovocných šťáv, nealkoholické nápoje na bázi ovoce ochucené čajem, nealkoholické koktejly, nealkoholické aperitivy, nealkoholické sladové nápoje, nealkoholický cider, ovocné šťávy, šumivé nápoje v prášku, nápoje z ovocných šťáv; (35) inzertní činnost, reklamní a propagační činnost, marketing, prezentace výrobků a služeb v komunikačních médiích pro účely maloobchodu, propagace zboží a služeb pro třetí osoby prostřednictvím internetu, zprostředkování smluv, dohod týkající se prodeje a nákupu zboží, pronájem reklamních ploch na internetu, distribuce a šíření reklamních materiálů, průzkum veřejného mínění, analýzy nákladů, obchodní průzkumy, komerční informace a rady pro spotřebitele, organizace spotřebitelských soutěží reklamního charakteru zaměřených na podporu prodeje, vyhlášení výsledků soutěží reklamního charakteru zaměřených na podporu prodeje, organizace spotřebitelských soutěží - v rámci této třídy, spotřebitelská anketa, propagace výherce soutěže či ankety; (38) telekomunikace, přenos dat, zpráv a informací, komunikace, šíření elektronických periodik a knih, vše předchozí uvedené prostřednictvím počítačů, elektronických, počítačových, datových a telekomunikačních sítí (zejména prostřednictvím internetu), poskytování přístupu k databázím, poskytování internetových diskusních fór, poskytování přístupu k obsahu, webovým stránkám a portálům, informační služby v oblasti vysílání, elektronických komunikačních sítí a telekomunikačních služeb, přístup k obsahu internetu, k internetovým stránkám a portálům, televizní vysílání, rozhlasové vysílání, digitální vysílání, vysílání kabelové televize, bezdrátové vysílání; (40) vaření piva, pivovarnické služby; (41) výchovná, vzdělávací a zábavná činnost, sportovní a kulturní aktivity, tvorba televizních programů, digitální zpracování obrazu, organizování sportovních, vzdělávacích a zábavných soutěží, obrazové a textové zpravodajství, vydavatelská činnost a zpravodajství, nakladatelské služby, vydávání elektronických knih a časopisů on-line, poskytování on-line elektronických publikací (bez možnosti stažení), provozování her on-line, nahrávání a vydávání zvukových a zvukově-obrazových záznamů, poskytování informací o možnostech zábavy, rekreace a rozptýlení, o výchově, vzdělávání a sportu, pořádání a realizace workshopů, pořádání přednášek, pořádání festivalů pro kulturní, zábavní, vzdělávací a školící účely, pořádání výstav pro kulturní, zábavní a vzdělávací účely, výroba

televizních a rozhlasových pořadů, filmová produkce, tvorba a vydávání audiovizuálních děl.

(511) 9, 16, 32, 35, 38, 40, 41
(540)



(593) Obrazová

(111) **395855**

(220) 30.09.2022

(320) 30.09.2022

(442) 23.11.2022

(151) 01.03.2023

(730) **ERA Franchise Systems LLC**, 175 Park Avenue, Madison, New Jersey 07940, NJ, US

(740) Rott, Růžička & Guttman a spol., Vyskočilova 1566, Praha 4, Míchle, 14000

(210) O-581611

(591) Barevná

(511) (36) pojišťovací služby, finanční služby, peněžní záležitosti, služby v oblasti nemovitostí, služby realitních makléřů, franchisingové služby, a to poskytování finančních informací a poradenství ohledně založení a provozování realitní kanceláře, služby správy nemovitostí, služby realitních kanceláří, pronájem nemovitostí, oceňování a odhady nemovitostí, služby pronájmu nemovitostí, investiční služby v oblasti nemovitostí, služby týkající se nemovitostí ve svěřenství třetí strany, poradenské služby v oblasti nemovitostí, poradenství a správa hypoték.

(511) 36

(540)



(593) Obrazová

(111) **395856**

(220) 30.09.2022

(320) 30.09.2022

(442) 23.11.2022

(151) 01.03.2023

(730) **SAMBA Learning Network, s.r.o.**, třída Kpt. Jaroše 1844/28, Brno, Černá Pole, 60200, CZ

(740) Ing. Soňa Ošmerová, Botanická 594/5, Brno, Veverí, 60200

(210) O-581618

(511) (9) přístroje pro záznam, přenos nebo reprodukci zvuku či obrazu, hardware výpočetní a/nebo komunikační a/nebo informační techniky, software na elektronických, magnetických a optických nosičích všeho druhu, elektronické, magnetické nebo optické nosiče zvukových a/nebo obrazových záznamů nahrané i nenahrané, videokazety nahrané i nenahrané, audiokazety nahrané i nenahrané, audiovizuální programy, audiovizuální díla, audiovizuální díla v digitální podobě, CD disky, videodiskety, audiodiskety, informace a záznamy v elektronické podobě, elektronické datové sítě, počítačové a telekomunikační elektronické sítě a systémy pro přenos dat, data, databáze a databázové produkty na elektronických, magnetických a optických nosičích všeho druhu a v elektronických, datových, informačních, počítačových a telekomunikačních sítích všeho druhu, zařízení a přístroje pro datovou komunikaci, elektronické časopisy, knihy v elektronické podobě, multimediální noviny a časopisy, multimediální, a to elektronická periodika, multimediální informační katalogy; (16) papír, lepenka, tiskárenské výrobky, tiskoviny, časopisy, periodika, knihy, potřeby pro knižní vazby, papírenské zboží, fotografie, folie z umělých hmot na balení, kalendáře, katalogy, prospekty, plakáty, pohlednice, vzpomínkové a upomínkové předměty zařazené v této třídě, pohledy ilustrované se zvukovou a/nebo vizuální nahrávkou, mapy, obálky, obaly spadající do této třídy, desky spadající do této třídy, dopisní papír, držáky na psací potřeby, etikety kromě textilních, samolepky, vlajky papírové, papír balící, papírové ubrusky, psací potřeby, psací podložky, psací soupravy, lepidla pro papírenství nebo domácnost, štětce, psací stroje a kancelářské potřeby s výjimkou nábytku, kancelářské pořadače, plastické obaly, které nejsou zařazeny do jiných tříd; (41) provozování pracovních diskusního klubu, tvorba rozhlasových a televizních programů, tvorba audiovizuálních programů, provozování golfových a tenisových hřišť, provozování bazénů, nakladatelská a vydavatelská činnost, vydávání knih a elektronických novin a časopisů on-line, služby uměleckých galerií v rámci této třídy, obstaravatelská, zprostředkovatelská a poradenská činnost související s výše uvedenými službami ve třídě 41.

(511) 9, 16, 41

(540)

SAMBA MBA 5.0

(592) Slovní

(111) **395857**

(220) 30.09.2022

(320) 30.09.2022

(442) 23.11.2022

(151) 01.03.2023

(730) **MBFG invest a.s.**, Vlastimila Pecha 1276/5, Brno, Černovice, 62700, CZ

(740) Ing. Soňa Ošmerová, Botanická 594/5, Brno, Veverí, 60200

(210) O-581619

(511) (6) obecné kovy v surovém a polozpracovaném stavu a jejich slitiny, kovové stavební materiály, kabely a kovové dráty neelektrické, zámečnické a klempířské výrobky kovové, kovové nádoby, kovové nádrže a tanky stabilní všech velikostí na kapaliny a plyny (tlakové i beztlakové), zásobníky kovové na sypké nebo vytékání schopné materiály, kovové potrubní rozvody, kovové konstrukce, kovové haly, kovové trubky, roury a hadice, kovové řetězy, ocelové kuličky, hřebíky, šrouby a ostatní spojovací materiál kovový; (19) stavební materiály nekovové, polozpracované řezivo, trámy, prkna, dřevěné panely, překližky, panely betonové, cihly, nekovové tvárnice a dlaždice, střešní krytina nekovová, střešní tašky, skleněné cihly, přírodní kámen, umělý kámen, cement, vápno, malta, suché maltové a omítkové směsi, sádra, šterk, drtě - v rámci třídy 19, antuka, kameninové a cementové roury, nekovový stavební materiál pro stavbu cest a sportovních drah, asfalt, směla, živice, neohebné trubky nekovové pro stavebnictví, přenosné konstrukce nekovové, přenosné domy, stavební sklo, skleněné kostky a dlaždice; (35) inzertní, reklamní a propagační činnost, poskytování pomoci při provozu obchodu včetně zprostředkování obchodních a souvisejících obchodně personálních záležitostí, organizování a pořádání výstav a veletrhů pro reklamní a obchodní účely, odborné poradenství, vztahující se k organizování a pořádání výstav a veletrhů pro reklamní a obchodní účely, správa obchodních zájmů třetích osob, vypracování statistických přehledů, poradenství v oblasti organizace a ekonomiky podnikání, marketing, průzkum a analýzy trhů, činnost a služby v oblasti aranžerství výstavních ploch, výstavních expozic, jakož i výstavních exponátů pro reklamní a obchodní účely, organizování soutěží pro reklamní a obchodní účely, organizování soutěží krásy pro reklamní a obchodní

účely, organizování slavností pro reklamní a obchodní účely, organizování přehlídek pro reklamní a obchodní účely, organizování módních přehlídek pro reklamní a obchodní účely, pronájem kancelářských strojů a zařízení, distribuce zboží k reklamním účelům, rozmnožování dokumentů, obstaravatelská, zprostředkovatelská a poradenská činnost v oblasti reklamy, ekonomiky, marketingu a veletrhů k obchodním a reklamním účelům; (37) stavebnictví, vedení (dohled) a realizace průmyslových, bytových a občanských staveb včetně souvisejících zemních prací, řízení staveb technologických celků (dohled), technický dozor pro montáže technologických celků, montážní, servisní a opravárenská činnost v oboru dopravní techniky, instalace bezpečnostních systémů, autoalarmů, bezpečnostních kódových označení, autorádií, magnetofonů, CD přehrávačů, radiotelefonů, tažných zařízení, skel a autodoplňků, posuvných střeš a klimatizačních zařízení, karosářské a lakýrnické služby, služby čerpacích stanic, služby opravny motorových vozidel, pneuservisu a myček vozidel, zámečnické práce spadající do této třídy, obstaravatelská, zprostředkovatelská a poradenská činnost v oblasti výše uvedených služeb v rámci třídy 37; (42) projektová, konstrukční a inženýrská činnost v investiční výstavbě v oblasti stavebnictví, strojírenství a elektrotechniky, jakož i v oblasti strojů a zařízení pro zpracování druhotných surovin a pro ekologická zařízení a stavby, poradenské služby v této oblasti, inženýrsko-technická činnost v oblasti tvorby hardware a software, technické poradenství a vypracování posudků, spadající do této třídy, pronájem hardware, pronájem software, pronájem zařízení spadající do této třídy, pronájem zařízení pro zpracování dat, obstaravatelská, zprostředkovatelská a poradenská činnost v oblasti výše uvedených služeb třídy 42.

(511) 6, 19, 35, 37, 42

(540)

ŠEMBERKA

(592) Slovní

(111) **395858**

(220) 30.09.2022

(320) 30.09.2022

(442) 23.11.2022

(151) 01.03.2023

(730) **Ptáčková Michaela**, Zdislavická 723/8, Praha 4, Kamýk, 14200, CZ

(210) O-581620

(511) (14) klenoty, medailóny (klenoty), perlové klenoty, zlaté klenoty, drahé klenoty, přívěsky (klenoty), osobní klenoty, ozdobné předměty (bižuterie nebo klenoty) pro osobní použití, pozlacené prsteny, zlaté prsteny, prsteny (šperky), pečtní prsteny, stříbrné prsteny.

(511) 14

(540)

Ela Chroust

(592) Slovní

(111) **395859**

(220) 30.09.2022

(320) 30.09.2022

(442) 23.11.2022

(151) 01.03.2023

(730) **M-tech topení s.r.o.**, Průmyslová 526, Pardubice, Pardubický, 53003, CZ

(740) Jindyne s.r.o., U Statku 77, Mnichovo Hradiště, Hněvousice, 29501

(210) O-581627

(511) (35) maloobchodní a velkoobchodní prodej tepelných čerpadel a topenářských výrobků, maloobchodní a velkoobchodní prodej kovových konzolí, maloobchodní a velkoobchodní prodej kovových krytů; (37) instalace, montáž, údržba a opravy topných, ventilačních a klimatizačních zařízení; (42) navrhování topných systémů.

(511) 35, 37, 42

(540)

nukumi

(592) Slovní

(111) **395860**

(220) 30.09.2022

(320) 30.09.2022

(442) 23.11.2022

(151) 01.03.2023

(730) **Colonnade Insurance S.A. L-2350 Lucemburk, se sídlem rue Jean Piret 1, Lucemburské velkovévodství Registrační číslo: B 61605,**

jednající prostřednictvím Colonnade Insurance S.A., organizační složka, Na Pankráci 1683/127, Praha 4, Nusle, 14000, CZ

(740) **MELKUS KEJLA & PARTNERS** advokátní kancelář s.r.o., Mgr. Ing. Pavel Kejla, Washingtonova 1624/5, Praha 1, Nové Město, 11000

(210) O-581628

(511) (35) reklama a propagace, pomoc při řízení obchodní činnosti, administrativní zpracování nákupních objednávek, reklamní agentury, zásilkové reklamní služby, poradenské služby v oblasti obchodního řízení, digitální marketing, reklamní texty (psaní), aktualizace reklamních materiálů, analýzy nákladů, ekonomické prognózy a analýzy, fakturace, nábor zaměstnanců, zpracování textů, počítačové zpracování textů, systemizace informací do počítačových databází, poradenství a informace v oblasti obchodního řízení, rozhlasová a televizní reklama, přepis sdělení (kancelářské práce), účetnictví, vedení účetních knih a revize účtů (audity), vylepování plakátů, vyhledávání dat v počítačových souborech (pro třetí osoby), obchodní ohodnocování, obchodní nebo podnikatelské informace, obchodní nebo podnikatelský průzkum, vyhledávání sponzorů, administrativní služby, propagace prodeje pro třetí osoby, fotokopírovací služby, obchodní management a podnikové poradenství, obchodní správa licencí na výrobky a služby pro třetí osoby, obchodní informační kanceláře, pomoc při řízení obchodní činnosti, konzultace v oblasti obchodního managementu, poradenství v obchodní činnosti, komerční informace a rady pro spotřebitele (spotřebitelská poradna), sběr a ukládání informací do počítačových databází, sestavování statistiky, relokační služby pro firmy, poradenství v oblasti obchodního managementu, pronájem reklamních ploch, pronájem reklamních billboardů, pronájem reklamních propagačních materiálů, psychologické testování pro výběr zaměstnanců, počítačová správa souborů, přímá poštovní reklama, reprodukce dokumentů, rozšiřování reklamních nebo inzertních materiálů, pracovní agentury, služby týkající se fakturace v rámci obchodní činnosti, služby v oblasti grafické úpravy pro reklamní účely, průzkum trhu, průzkum veřejného mínění, reklama on-line v počítačové síti, výstavy pro obchodní nebo průmyslové účely, pořádání veletrhů pro obchodní a reklamní účely, subdodavatelské služby (obchodní asistence), příprava výplatních listin a mezd, personální poradenství, prezentace výrobků v komunikačních médiích pro účely maloobchodu, služby v oblasti srovnávání cen, služby vztahů s veřejností, obchodní nebo podnikatelské poradenství, vydávání reklamních textů; (36) finanční odhady a oceňování (pojišťovnictví, bankovníctví, nemovitosti), pojištění, úrazové pojištění, cestovní pojištění, zprostředkování pojištění, uzavírání pojištění, zařízení pojištění, informace o pojištění, poradenské služby týkající se pojištění, konzultační služby v oblasti pojišťovnictví, finanční informace a poradenské služby, služby týkající se pojistných smluv, správa pojistných událostí, správa pojistných škod, poradenské a zprostředkovatelské služby v oblasti úrazového pojištění, uzavírání úrazového pojištění, poskytování pojištění na dovolenou, uzavírání zdravotního pojištění, soukromé zdravotní pojištění, služby v oblasti zprostředkování zdravotního pojištění, poradenské služby v oblasti zdravotního pojištění, smíšené životní pojištění, služby v oblasti životního pojištění, makléřství v oblasti životního pojištění, pojišťovací kanceláře zaměřené na životní pojištění, služby plánování v oblasti životního pojištění, poskytování informací vztahujících se ke zprostředkování životního pojištění, poradenské a zprostředkovací služby v oblasti životního pojištění, služby týkající se dohody vtiacal (prodej životních pojistek před dožitím); (41) vzdělávací kurzy týkající se pojištění.

(511) 35, 36, 41

(540)

Colonnade Protekt

(592) Slovní

(111) **395861**

(220) 30.09.2022

(320) 30.09.2022

(442) 23.11.2022

(151) 01.03.2023

(730) **TV Nova s.r.o.**, Kříženeckého náměstí 1078/5a, Praha 5, Hlubočepy, 15200, CZ

(740) Dana Lukajová, patentová zástupkyně, Voršilská 130/10, Praha 1, Nové Město, 11000

(210) O-581631

(511) (35) televizní reklama, poskytování a pronájem prostoru, času a médií pro reklamu, konzultační a poradenské služby a pomoc v oblastech reklamní, marketingové a propagační činnosti, rozšiřování reklamních marketingových a propagačních materiálů, merchandising, služby obchodních výstav a veletrhů, služby předvádění výrobků a vystavování zboží, věrnostní, pobídkové a bonusové programy, prezentace zboží a

služeb elektronickou cestou, také v rámci služeb takzvaného teleshoppingu a homeshoppingu, reklamní, marketingové a propagační služby, dražební služby, poskytování spotřebitelských informací v oblasti výrobků a služeb, pomoc v obchodní a podnikatelské činnosti, management a administrativní služby, předvádění zboží prostřednictvím internetu nebo katalogu nebo výstav za účelem reklamy a/nebo prodeje, přeskupování a shromažďování (kromě dopravy) různých výrobků pro třetí osoby za účelem umožnit spotřebitelé pohodlně vybrat a prohlížet a kupovat (kromě přepravy) prostřednictvím katalogu a/nebo internetu a/nebo zásilkového prodeje, maloobchodní služby zaměřené na nahanané nosiče záznamů, audiovizuální díla, hudební díla, počítačový software, počítačové hry, spotřební elektroniku, počítačové příslušenství a periferie, fotografie, plakáty, knihy, tiskoviny, diáře, záznamníky, bloky, omalovánky, alba, záložky, pohlednice, oděvy, módní doplňky, zavazadla, klenoty, bižuterii, hodinky, klíčenky, hudební nástroje, psací potřeby, kancelářské potřeby, papírnické výrobky, učební pomůcky, nádobí a nádoby pro domácnost nebo kuchyň, sklenice, hrnky, talíře, výrobky a suroviny pro vaření, potraviny, hotové pokrmy, cukrovinky, nápoje, alkoholické nápoje, prostírání, ubrusy, ubrusky, zástěry, výrobky související s vařením pokrmů, kuchařské recepty, dárkové karty, kosmetiku, mýdla, výrobky pro osobní péči, reklamní a propagační předměty, doplňky stravy; (38) služby rozhlasového a televizního vysílání, vysílání satelitní televize, bezdrátové vysílání, přenos a vysílání dat, přenos kabelové televize, přenos podcastů, přenos webcastů, přenos videa na objednávku, satelitní a kabelové vysílání, služby vysílání audia a videa poskytované prostřednictvím internetu, vysílání televizních programů, zpoplatněné televizní vysílání, přenos zpráv a obrázků pomocí počítače, diskusní fóra (poskytování internetových diskusních fór), diskusní místnosti (služby), elektronický přenos zpráv, dat a dokumentů, poskytování online fór, přenos datových, audio, video a multimediálních souborů, včetně souborů ke stažení a souborů streamovaných přes globální počítačovou síť, streaming audio a video materiálů na internetu, streaming dat, video, audio a televizní streaming, vysílání televize přes internet, poskytování přístupu k obsahu, webovým stránkám a portálům, počítačová komunikace a přístup k internetu, telekomunikační služby, poskytování a pronájem telekomunikačních zařízení a vybavení, telematické služby, šíření, výměna nebo získávání zpráv a informací, šíření elektronických informací, elektronických periodik, knih v elektronické podobě, audio nebo audiovizuálních děl prostřednictvím informační nebo datové nebo elektronické nebo komunikační nebo telekomunikační nebo počítačové sítě, zejména internetu, pomocí satelitů a jinými sítěmi; (41) televizní zábava včetně organizace, produkce a prezentace televizních programů, televizní vysílání zábavných, vzdělávacích, dokumentárních, výchovných, soutěžních, diskusních a informačních pořadů, zpravodajské služby pro rozhlas a televizi, obrazové zpravodajství, produkce pořadů a filmů a televizních pořadů, zvuková, obrazová a multimediální produkce a tvorba fotografií, psaní scénářů, tvorba a šíření audiovizuálních děl, zábava, zábavní služby, soutěžní pořady, agenturní činnost v oblasti kultury, zprostředkování a informační a poradenské služby v oblasti kultury, výchovy, zábavy a sportu, služby v oblasti živých vystoupení, služby v oblasti interaktivní zábavy a vzdělávání, vzdělávací a školicí služby, zábavní a tematické parky, poutě, zoo a muzea, služby týkající se videoher, organizování konferencí, výstav pro vzdělávací a kulturní účely a soutěží, služby v oblasti sportu a fitness, nakladatelské a vydavatelské služby, online publikování, poskytování on-line publikací, ediční činnost, služby reportérů (zpravodajství), vydávání elektronických knih a časopisů on-line, žurnalistika, zveřejňování, oznamování a psaní textů (s výjimkou reklamních), digitální video, audio a multimediální zábavní vydavatelské služby, poskytování elektronických publikací, filmů, hudby, seriálů a televizních programů bez možnosti stažení, poskytování videí online bez možnosti stažení, poskytování filmů, seriálů a televizních programů bez možnosti stažení prostřednictvím placené televize, provozování internetových her (bez možnosti stažení), zábavní služby ve formě sdružování uživatelů pro počítačové hry, poskytování her online z počítačové sítě.

(511) 35, 38, 41

(540)

Sex O'Clock

(592) Slovní

(111) **395862**

(220) 03.10.2022

(320) 03.10.2022

(442) 23.11.2022

(151) 01.03.2023

(730) **NIPPON PAINT SURF CHEMICALS CO., LTD.**, 4-1-15, Minamishinagawa, Shinagawa-ku, Tokyo 140-8675, JP

(740) PATENTSERVIS Praha a.s., Na Podkovce 281/10, Praha 4, Podolí, 14700

(210) O-581636

(511) (1) chemické výrobky používané při ošetřování kovu.

(511) 1

(540)

ALSURF

(592) Slovní

(111) **395863**

(220) 04.10.2022

(320) 04.10.2022

(442) 23.11.2022

(151) 01.03.2023

(730) **Vlček Radek**, Luční 521, Město Touškov, 33033, CZ

(740) Langrova, s.r.o., Skrétova 1011/48, Plzeň, Jižní Předměstí, 30100

(210) O-581647

(511) (6) kovové stavební materiály, odvodňovací systémy pro dopravní stavby z kovu a litiny, odlitky z kovu a litiny, kanalizační šachty, poklapy a rošty z kovu a litiny; (17) materiály k těsnění, ucpání a izolaci; (19) kanalizační šachty, poklapy a rošty z plastických hmot, veškerý nekovový stavební materiál, nekovové odvodňovací systémy pro dopravní stavby, nekovová dlažba, nekovové poklapy, nekovové pochozí rošty, nekovové rámy, nekovové tvarovky a šachty, polozpracované dřevo.

(511) 6, 17, 19

(540)

cidlina

(592) Slovní

(111) **395864**

(220) 04.10.2022

(320) 04.10.2022

(442) 23.11.2022

(151) 01.03.2023

(730) **Vlček Radek**, Luční 521, Město Touškov, 33033, CZ

(740) Langrova, s.r.o., Skrétova 1011/48, Plzeň, Jižní Předměstí, 30100

(210) O-581649

(511) (6) kovové stavební materiály, odvodňovací systémy pro dopravní stavby z kovu a litiny, odlitky z kovu a litiny, kanalizační šachty, poklapy a rošty z kovu a litiny; (17) materiály k těsnění, ucpání a izolaci; (19) kanalizační šachty, poklapy a rošty z plastických hmot, veškerý nekovový stavební materiál, nekovové odvodňovací systémy pro dopravní stavby, nekovová dlažba, nekovové poklapy, nekovové pochozí rošty, nekovové rámy, nekovové tvarovky a šachty, polozpracované dřevo.

(511) 6, 17, 19

(540)

svratka

(592) Slovní

(111) **395865**

(220) 04.10.2022

(320) 04.10.2022

(442) 23.11.2022

(151) 01.03.2023

(730) **Vlček Radek**, Luční 521, Město Touškov, 33033, CZ

(740) Langrova, s.r.o., Skrétova 1011/48, Plzeň, Jižní Předměstí, 30100

(210) O-581650

(511) (6) kovové stavební materiály, odvodňovací systémy pro dopravní stavby z kovu a litiny, odlitky z kovu a litiny, kanalizační šachty, poklapy a rošty z kovu a litiny; (17) materiály k těsnění, ucpání a izolaci; (19) kanalizační šachty, poklapy a rošty z plastických hmot, veškerý nekovový stavební materiál, nekovové odvodňovací systémy pro dopravní stavby, nekovová dlažba, nekovové poklapy, nekovové pochozí rošty, nekovové rámy, nekovové tvarovky a šachty, polozpracované dřevo.

(511) 6, 17, 19

(540)

svitava

(592) Slovní

(111) **395866**

(220) 04.10.2022

- (320) 04.10.2022
(442) 23.11.2022
(151) 01.03.2023
(730) **Vlček Radek**, Luční 521, Město Touškov, 33033, CZ
(740) Langrova, s.r.o., Skrětova 1011/48, Plzeň, Jižní Předměstí, 30100
(210) O-581652
(511) (6) kovové stavební materiály, odvodňovací systémy pro dopravní stavby z kovu a litiny, odlitky z kovu a litiny, kanalizační šachty, poklopy a rošty z kovu a litiny; (17) materiály k těsnění, ucpání a izolaci; (19) kanalizační šachty, poklopy a rošty z plastických hmot, veškerý nekovový stavební materiál, nekovové odvodňovací systémy pro dopravní stavby, nekovová dlažba, nekovové poklopy, nekovové pochozí rošty, nekovové rámy, nekovové tvarovky a šachty, polozpracované dřevo.
(511) 6, 17, 19
(540)
(592) Slovní

sazava

- (111) **395867**
(220) 04.10.2022
(320) 04.10.2022
(442) 23.11.2022
(151) 01.03.2023
(730) **ČESKÁ TELEVIZE**, Na hřebenech II 1132/4, Praha 4, Podolí, 14700, CZ
(210) O-581655
(511) (9) audiovizuální díla, zvukové, obrazové a zvukově obrazové záznamy v analogové nebo digitální podobě na datových nosičích nebo ke stažení na internetu nebo prostřednictvím jiné datové či komunikační sítě, nosiče zvukových, obrazových a zvukově obrazových záznamů a dat nahrané i nenahrané, optické disky, kompaktní disky, DVD, Blu-ray disky, gramofonové desky, magnetické pásky, videokazety, magnetické disky, exponované filmy, software, elektronické databáze a katalogy, softwarové aplikace, software pro hry pro počítače, chytré telefony, tablety a jiná komunikační zařízení a zařízení výpočetní techniky, elektronické publikace na nosičích a ke stažení, počítačový hardware, periferní počítačová zařízení, audiovizuální a fotografické přístroje, komunikační zařízení, přístroje pro zachycení, vysílání, přenos, příjem a reprodukci zvuku a obrazu, elektrická zařízení a příslušenství na zpracování dat, audiovizuální přístroje a zařízení, přístroje pro záznam zvuku a obrazu, elektrická navigační zařízení, obaly a pouzdra na nosiče dat a záznamů, brýle, sluneční brýle, pouzdra na brýle, dekorativní magnety, podložky pod myš (příslušenství počítačů); (16) tiskárenské výrobky, knihy, časopisy, fotografie, fotoalba a alba pro sběratele, kalendáře, diáře, poznámkové bloky, plakáty, letáky, nálepky, navštívenky, pohledy, přání, sběratelské karty, katalogy, manuály, vstupenky, poštovní známky, záložky do knih, tisky, grafické reprodukce, mapy, kancelářské potřeby kromě nábytku, kancelářský a dopisní papír, desky na dokumenty, obálky, razítka, lepicí pásky, psací potřeby, školní potřeby (papírnické zboží), vyučovací pomůcky a potřeby kromě přístrojů, pera, tužky, zvýrazňovače, fixy, gumy na gumování, malířské soupravy pro umělce a děti, štětce, pastelky, krabice z papíru nebo lepenky, papírové tašky, balící papír; (28) hry, hračky a zábavní předměty, figurky na hraní, plyšové hračky, panenky, stolní hry, puzzle (hračky), hrací karty, sběratelské karty (karetní hry), stavebnice (hračky), stírací losy na hraní loterijních her, sportovní vybavení a sportovní potřeby nezahrnuté do jiných tříd, vánoční ozdoby, herní a sportovní vybavení dětských hřišť, kapesní elektronické hry, vybavení pro počítačové hry spadající do této třídy, herní automaty; (35) propagační činnost, reklama, marketingové služby, televizní reklama, reklama online, poskytování reklamního prostoru, pronájem reklamního času v komunikačních médiích, licence na výrobky a služby pro třetí osoby (komerční správa), merchandising, grafická úprava pro reklamní účely, organizování obchodních nebo reklamních akcí; (38) televizní vysílání a přenosy, audiovizuální přenosové služby, přenos a vysílání dat, přenos digitálních dat prostřednictvím televize, přenos informací elektronickými prostředky, bezdrátové vysílání, kabelové vysílání, satelitní vysílání, provozování vysílacích zařízení, vysílání programů přes internet, distribuce dat nebo audiovizuálních záznamů prostřednictvím globální počítačové sítě nebo internetu, elektronický přenos dat, streaming zvukového materiálu a video materiálu na internetu, služby přenosu videa na vyžádání (VoD), poskytování internetových diskusních fór, poskytování služeb v oblasti online komunikace, přenos interaktivního zábavního software prostřednictvím komunikačních sítí, přenos zpráv prostřednictvím elektronických médií, informační služby týkající se televizního vysílání; (41) vzdělávání a výuka, zábavní, sportovní a kulturní aktivity, výroba rozhlasových a televizních pořadů, filmová a video produkce, výroba

audiovizuálních nahrávek, zvuková produkce, video produkce a fotografování, služby televizního studia (nahrávací služby), filmová studia, televizní zábava, hudební koncerty prostřednictvím televize, psaní scénářů, výroba titulků, dabing, filmová distribuce, projekce filmů, pronájem a půjčování filmů, organizace kulturních, zábavních a sportovních akcí, organizování a pořádání výstav k zábavním účelům, organizování festivalů, organizování her a soutěží, poskytování služeb zábavních parků, divadelní představení, provozování internetových her (bez možnosti stažení), vydavatelská činnost a zpravodajství, reportéřské služby, online publikování, poskytování elektronických publikací, zpravodajské programy (služby), poskytování informací o zábavě.

- (511) 9, 16, 28, 35, 38, 41
(540)



- (593) Obrazová

- (111) **395868**
(220) 05.10.2022
(320) 05.10.2022
(442) 23.11.2022
(151) 01.03.2023
(730) **Muzeum umění Olomouc, státní příspěvková organizace**, Denisova 824/47, Olomouc, 77900, CZ
(740) Halaxová & Halaxová TETRAPAT, Mgr. Eva Halaxová, Jinonická 804/80, Praha 5, Košíře, 15800
(210) O-581670
(511) (9) zvukové a obrazové záznamy, veškeré počítačové programy a software bez ohledu na záznamová média nebo prostředky šíření, tj. software nahraný na magnetických médiích nebo stažený ze vzdálené počítačové sítě; (16) papír, plakáty, listy, trhací bloky, psací bloky používané v papírenství, skicáky, praporečky (papírové), kapesníky (papírové), papírové pečeti, etikety, kromě textilních, papírové figurky, rozlišovače dokumentů, blahopřání, kartotéční listy, pohlednice, papírové mašle, kancelářské obálky, obaly na lahve z lepenky nebo papíru, papírové materiály na kreslení, filtrační papírové materiály ve formě pijáku, papírenské výrobky, štítky pro adresy, samolepky, poznámkové bloky, zápisníky a bloky, papírové obaly na spisy, papírové obaly (na dopisní potřeby), papírové a lepenkové obaly používané v papírnictví, oběžníky, balící papír, dopisní papír, papírové podložky pod sklenice, papírovina, prospekty, stolní papírové ubrusky, podložky na stůl papírové, kartónové krabice, záložky do knih, oznámení (papírnické výrobky) a zápisníky (notesy), tiskárenské výrobky, potřeby pro knižní vazby, fotografie, papírenské zboží, lepidla pro papírenství nebo domácnost, materiál pro umělce, štětce, psací stroje a kancelářské potřeby (vyjímaje nábytek), učební a vyučovací pomůcky (s výjimkou přístrojů); (37) konzervování a restaurování uměleckých děl; (41) služby muzea v oblasti vyhledávání, shromažďování a skladování historických předmětů nebo dokumentů, katalogizace, naučného zpracování nebo archivace sbírek předmětů nebo dokumentů, školení, mimoškolní formy vzdělávání, praktická školení, dálkové studium, poskytování vzdělávacích kurzů, výuka, organizování a vedení školení, konferencí, sjezdů, sympozií, kongresů na jakémkoliv téma v oblasti vzdělávání, kultury nebo vědy, služby spojené s organizováním a obsluhou výstav, přehlídek, konferencí, služby vydavatelství, vydavatelské služby knižní, elektronické a internetové, publikování knih a textů, s výjimkou reklamních, také prostřednictvím internetu a elektronicky, elektronické publikování pro druhé, a jmenovitě vydávání knih a tisků malé tiráže, překladatelské a tlumočnické služby, vzdělávací soutěže, jazykové tábory (vzdělávací

služby), vzdělávací kurzy, ukázkové lekce výuky, multimediální vzdělávací prezentace, fotografování, fotografické zpravodajství, on-line hry (zábavné služby), informace o možnostech zábavy, elektronické publikování (dtp), služby v oblasti muzeí, organizace a pořádání koncertů, školení (pořádání a řízení), uspořádání představení, organizování kulturních nebo vzdělávacích výstav, služby divadelních umělců, muzea (služby), zapůjčení knih, předmětů i dokumentů; (42) služby odborných pracovníků, kteří provádějí vyhodnocení, výzkum a odborné posudky zaměřené na oblast umění.

(511) 9, 16, 37, 41, 42

(540)



(593) Obrazová

(111) **395869**

(220) 05.10.2022

(320) 05.10.2022

(442) 23.11.2022

(151) 01.03.2023

(730) **I.D.C. Holding, a.s.**, Bajkalská 19B, Bratislava 821 01, SK

(740) CJK|T ČERVENKA TURKOVÁ & PARTNERS Advokátní, patentová a známková kancelář, Mgr. Jana Turková, advokát, Anny Letenské 34/7, Praha 2, Vinohrady, 12000

(210) O-581680

(591) Barevná

(511) (5) diabetické výrobky upravené pro lékařské účely (např. pečivo, cukrovinky apod.); (30) trvanlivé, polotrvanlivé a jemné pečivo, čokoládové a nečokoládové cukrovinky, bonbóny, cukrátky, čokoláda, fondán, karamely, potravinářský kandys, keksy, koláče, kreky, lízátka, oplatky, perníky, medovíčky, biskvity, suchary, sušenky, piškoty, vánoční kolečky a jiné cukrovinky na zdobení vánočních stromečků, pralinky, sladká dřeva, mandlové cukrovinky, marcipán, vafle, trubičky, dezerty, komprimáty, želé, neapolitánky, pastilky, tyčinky, kakao a výrobky z kakaa spadající do této třídy, výrobky z medu, melasy, obilné přípravky, mšiši, žvýkačky.

(511) 5, 30

(540)



(593) Obrazová

(111) **395870**

(220) 05.10.2022

(320) 05.10.2022

(442) 23.11.2022

(151) 01.03.2023

(730) **SPUR a.s.**, třída Tomáše Bati 299, Zlín, Louky, 76302, CZ

(740) Ing. Jarmila Strážnická, Ulička 110, Lukov, 76317

(210) O-581683

(511) (12) nekovové profily, nekovové desky, laminátové plastové desky a vícevrstvé sendvičové desky pro dopravní prostředky, podvozky pro vozidla, konstrukční části pro nákladní automobily, kryty nákladních částí automobilů, ochranné interiéry pro vozidla, přepážky do vozidel, podlahy autobusů a nákladních automobilů, podlahy osobních automobilů, interiéry a exteriéry obytných vozů a přívěsů, skříňové nástavby pro nákladní automobily, interiéry autobusů, vlaků, tramvají a letadel, interiéry a exteriéry lodí, vše zde uvedené v rámci třídy 12; (17) extrudované nebo vstříkované výrobky a polotovary z lehčených plastů, jako jsou profily, laminované plasty určené pro výrobu, laminátové plastové materiály na ochranu povrchu, desky, laminátové plastové desky používané ve výrobě a vícevrstvé sendvičové desky, vše zde uvedené v rámci třídy 17; (20) nekovové profily, nekovové desky, laminátové plastové desky a vícevrstvé sendvičové desky pro nábytek, nábytek, nábytkové lišty z plastu, nákladové palety, ne kovové, plastové nádoby jako obaly, police (k nábytku), police na knihy, policové skříně, poutače ze dřeva nebo plastu, přepravní palety, ne kovové, úložné police, volně stojící přepážky (nábytek), pracovní desky/plochy (části nábytku), vše zde uvedené v rámci třídy 20.

(511) 12, 17, 20

(540)

HARDEX

(592) Slovní

(111) **395871**

(220) 05.10.2022

(320) 05.10.2022

(442) 23.11.2022

(151) 01.03.2023

(730) **Loterie Korunka s.r.o.**, Politických vězňů 156/21, Beroun, Beroun-Centrum, 26601, CZ

(210) O-581685

(591) Barevná

(511) (9) hardware a software pro informační technologie a audiovizuální zařízení, zařízení a příslušenství na zpracování dat, platební terminály pro zprostředkování on-line plateb, software, elektronické terminály pro generování loteriálních lístků, počítačové terminály a hardware používané při provozu loterií a herních systémů, software pro počítačové hry, elektronické hrací karty (elektronické stírací losy); (16) papír, lepenka, reklamní, propagační a užitkové výrobky z papíru určené pro propagaci, periodické i neperiodické publikace, tištěné informační, reklamní a

propagační materiály v rámci této třídy určené pro propagaci, tiskárenské výrobky a kartonážní výrobky, a to krabice, data a databáze na papírových nosičích, psací potřeby, kalendáře, diáře, školní potřeby, sázenky, sázkové tikety, vstupenky; (28) herní terminály, loterní videoterminály, elektronická zařízení pro hraní loterií a her, videoherní terminály, losy; (35) inzertní, reklamní, propagační činnost, vydávání reklamních textů, provozování reklamních ploch, reklamních bannerů, reklamních balonů, reklamních klipů, marketing a obchodní činnost k provozování hazardních her; (38) telekomunikační služby, mobilní telekomunikační služby, provozování mobilní telekomunikační sítě pro bezdrátový přenos hlasu a dat, služby mobilního připojení k síti internet včetně vysokorychlostního připojení a přenosu hlasové služby přes internetový protokol, peer-to-peer komunikace, služby instant messaging, osobní komunikační služby, služby elektronické pošty, sledování mobilních telefonů pomocí satelitních signálů a zjišťování polohy mobilních telefonů pomocí satelitních signálů, radio-paging, poskytování bezdrátového aplikačního protokolu (wap), včetně služeb využívajících zabezpečeného komunikačního kanálu, hlasová pošta, provádění videokonferencí, video-telefonní služby, služby zprostředkování přístupu ke všem druhům datových a informačních sítí a internetu, služby textových a multimediálních zpráv, zajišťování a poskytování přístupu k telekomunikačním a komunikačním databázím, služby umožňující spotřebitelům stahovat digitální obsah prostřednictvím sítě a serveru do osobní databáze, provozování on-line komunikačních fór, přenos sportovních utkání; (41) provozování a organizování hazardních her v souladu s obecně závaznými právními předpisy prostřednictvím poboček sázkové kanceláře a dalších smluvně zavázaných prodejních míst a na internetu, včetně stíracích losů s možností výhry, provozování výherních i nevýherních hracích zařízení, služby vztahující se k hrám, sázení, hazardním hrám včetně hazardních her na dálku, loteriím, kasinům a ruletám v rámci této třídy, organizování sportovních sázek a číselných loterií, prodej losů a příjem sázek, hraní o peníze, informace o možnostech rozptýlení, informace o možnostech zábavy, pořádání hazardních her, zábava, pobavení, provozování her on-line.

(511) 9, 16, 28, 35, 38, 41
(540)



(593) Obrazová

(111) **395872**
(220) 05.10.2022
(320) 05.10.2022
(442) 23.11.2022
(151) 01.03.2023
(730) **Kolář Radim**, Vnorovice 33, Staré Hobzí, 38001, CZ
(740) PatentCentrum Sedlák & Partners s.r.o., Okružní 2824, České Budějovice, České Budějovice 3, 37001
(210) O-581686
(591) Barevná
(511) (32) pivo a pivovarnické výrobky, piva, lehká piva a ležáky, nealkoholická a nízkoalkoholická piva, míchané nápoje obsahující pivo, zařazené do třídy 32, sladová piva, zázvorová piva, nealkoholické nápoje; (40) pivovarnictví; (43) restaurační služby.
(511) 32, 40, 43

(540)



(593) Obrazová

(111) **395873**
(220) 05.10.2022
(320) 05.10.2022
(442) 23.11.2022
(151) 01.03.2023
(730) **BB BiCaBar s.r.o.**, Lipová 624, Česká Kamenice, 40721, CZ
(740) Mgr. Petr Seidel, advokátní kancelář, Petr Seidel, Masarykova třída 2462/55, Teplice, 41501
(210) O-581688
(511) (35) provozování velkoobchodu a maloobchodu s potravinami, stánkový prodej potravin, nápojů a občerstvení, reklamní činnost v oboru gastronomie; (41) zajištění, organizování koncertů a pořádání kulturních, společenských, diskusních a/nebo vzdělávacích akcí, představení, přehlídek a jiných zábavných akcí, provozování rekreačních zařízení, provozování sportovních zařízení, pořádání a vedení sportovních akcí, půjčování sportovního náčiní, nářadí a sportovních potřeb; (43) hotelové služby včetně ubytování a stravování, provozování restaurací, barů, kaváren, cukráren, bufetů a kiosků s občerstvením, penzionů, pronájem jednacích místností, pronájem rekreačního ubytování, restaurace, restaurační služby ve formě jídel s sebou, služby zajišťující stravování a nápoje, cateringové služby, hostinská činnost; (44) péče o hygienu a krásu osob, lázeňské služby v oblasti sauny a aromaterapie, služby solárií, provozování wellness, masáží a zábalů.
(511) 35, 41, 43, 44
(540) **mana'o**
(592) Slovní

(111) **395874**
(220) 06.10.2022
(320) 06.10.2022
(442) 23.11.2022
(151) 01.03.2023
(730) **Muzeum umění Olomouc, státní příspěvková organizace**, Denisova 824/47, Olomouc, 77900, CZ
(740) Halaxová & Halaxová TETRAPAT, Mgr. Eva Halaxová, Jínonická 804/80, Praha 5, Košíře, 15800
(210) O-581697
(511) (9) zvukové a obrazové záznamy, veškeré počítačové programy a software bez ohledu na záznamová média nebo prostředky šíření, tj. software nahraný na magnetických médiích nebo stažený ze vzdálené počítačové sítě; (16) papír, plakáty, listky, trhací bloky, psací bloky používané v papírenství, skicáky, praporky (papírové), kapesníky (papírové), papírové pečeti, etikety, kromě textilních, papírové figurky, rozlišovače dokumentů, blahopřání, kartotéční listky, pohlednice, papírové mašle, kancelářské obálky, obaly na lahve z lepenky nebo papíru, papírové materiály na kreslení, filtrační papírové materiály ve formě pijáku, papírenské výrobky, štítky pro adresy, samolepky, poznámkové bloky, zápisníky a bloky, papírové obaly na spisy, papírové obaly (na dopisní potřeby), papírové a lepenkové obaly používané v papírnictví, oběžníky, balicí papír, dopisní papír, papírové podložky pod sklenice, papírovina, prospekty, stolní

papírové ubrusky, podložky na stůl papírové, kartónové krabice, záložky do knih, oznámení (papírnícké výrobky) a zápisníky (notesy), tiskárenské výrobky, potřeby pro knižní vazby, fotografie, papírenské zboží, lepidla pro papírenství nebo domácnost, materiál pro umělce, štětce, psací stroje a kancelářské potřeby (vyjímaje nábytek), učební a vyučovací pomůcky (s výjimkou přístrojů); (37) konzervování a restaurování uměleckých děl; (41) služby muzea v oblasti vyhledávání, shromažďování a skladování historických předmětů nebo dokumentů, katalogizace, naučného zpracování nebo archivace sbírek předmětů nebo dokumentů, školení, mimoškolní formy vzdělávání, praktická školení, dálkové studium, poskytování vzdělávacích kurzů, výuka, organizování a vedení školení, konferencí, sjezdů, symposií, kongresů na jakémkoliv téma v oblasti vzdělávání, kultury nebo vědy, služby spojené s organizováním a obsluhou výstav, přehlídek, konferencí, služby vydavatelství, vydavatelské služby knižní, elektronické a internetové, publikování knih a textů, s výjimkou reklamních, také prostřednictvím internetu a elektronicky, elektronické publikování pro druhé, a jmenovitě vydávání knih a tisků malé tiráže, překladatelské a tlumočnické služby, vzdělávací soutěže, jazykové tábory (vzdělávací služby), vzdělávací kurzy, ukázkové lekce výuky, multimediální vzdělávací prezentace, fotografování, fotografické zpravodajství, on-line hry (zábavné služby), informace o možnostech zábavy, elektronické publikování (dtp), služby v oblasti muzeí, organizace a pořádání koncertů, školení (pořádání a řízení), uspořádání představení, organizování kulturních nebo vzdělávacích výstav, služby divadelních umělců, muzea (služby), zapůjčení knih, předmětů i dokumentů; (42) služby odborných pracovníků, kteří provádějí vyhodnocení, výzkum a odborné posudky zaměřené na oblast umění.

(511) 9, 16, 37, 41, 42
(540)

do knih, oznámení (papírnícké výrobky) a zápisníky (notesy), tiskárenské výrobky, potřeby pro knižní vazby, fotografie, papírenské zboží, lepidla pro papírenství nebo domácnost, materiál pro umělce, štětce, psací stroje a kancelářské potřeby (vyjímaje nábytek), učební a vyučovací pomůcky (s výjimkou přístrojů); (37) konzervování a restaurování uměleckých děl; (41) služby muzea v oblasti vyhledávání, shromažďování a skladování historických předmětů nebo dokumentů, katalogizace, naučného zpracování nebo archivace sbírek předmětů nebo dokumentů, školení, mimoškolní formy vzdělávání, praktická školení, dálkové studium, poskytování vzdělávacích kurzů, výuka, organizování a vedení školení, konferencí, sjezdů, symposií, kongresů na jakémkoliv téma v oblasti vzdělávání, kultury nebo vědy, služby spojené s organizováním a obsluhou výstav, přehlídek, konferencí, služby vydavatelství, vydavatelské služby knižní, elektronické a internetové, publikování knih a textů, s výjimkou reklamních, také prostřednictvím internetu a elektronicky, elektronické publikování pro druhé, a jmenovitě vydávání knih a tisků malé tiráže, překladatelské a tlumočnické služby, vzdělávací soutěže, jazykové tábory (vzdělávací služby), vzdělávací kurzy, ukázkové lekce výuky, multimediální vzdělávací prezentace, fotografování, fotografické zpravodajství, on-line hry (zábavné služby), informace o možnostech zábavy, elektronické publikování (dtp), služby v oblasti muzeí, organizace a pořádání koncertů, školení (pořádání a řízení), uspořádání představení, organizování kulturních nebo vzdělávacích výstav, služby divadelních umělců, muzea (služby), zapůjčení knih, předmětů i dokumentů; (42) projektování ve výstavbě a architektonické služby, projektování budov, architektonické poradenství, architektonické plány a modely, řízení architektonických projektů, projektování technických projektových studií pro stavební projekty, poradenství a konzultace v oblasti architektury, služby interiérové architektury, návrhy interiéru, design výrobků pro vybavení interiéru, design nábytku, design průmyslových výrobků, umělecký design, služby plánování městské výstavby, inženýrské služby a inženýrská činnost.

(511) 9, 16, 37, 41, 42
(540)



(593) Obrazová

(111) **395875**

(220) 06.10.2022
(320) 06.10.2022
(442) 23.11.2022
(151) 01.03.2023

(730) **Muzeum umění Olomouc, státní příspěvková organizace**, Denisova 824/47, Olomouc, 77900, CZ

(740) Halaxová & Halaxová TETRAPAT, Mgr. Eva Halaxová, Jinonická 804/80, Praha 5, Košíře, 15800

(210) O-581698

(511) (9) zvukové a obrazové záznamy, veškeré počítačové programy a software bez ohledu na záznamová média nebo prostředky šíření, tj. software nahraný na magnetických médiích nebo stažený ze vzdálené počítačové sítě; (16) papír, plakáty, lístky, trhací bloky, psací bloky používané v papírenství, skicáky, praporky (papírové), kapesníky (papírové), papírové pečeti, etikety, kromě textilních, papírové figurky, rozlišovače dokumentů, blahopřání, kartotéční lístky, pohlednice, papírové mašle, kancelářské obálky, obaly na lahve z lepenky nebo papíru, papírové materiály na kreslení, filtrační papírové materiály ve formě pijáku, papírenské výrobky, štítky pro adresy, samolepky, poznámkové bloky, zápisníky a bloky, papírové obaly na spisy, papírové obaly (na dopisní potřeby), papírové a lepenkové obaly používané v papírnictví, oběžníky, balicí papír, dopisní papír, papírové podložky pod sklenice, papírovina, prospekty, stolní papírové ubrusky, podložky na stůl papírové, kartónové krabice, záložky

(593) Obrazová

(111) **395876**

(220) 06.10.2022
(320) 06.10.2022
(442) 23.11.2022
(151) 01.03.2023

(730) **Muzeum umění Olomouc, státní příspěvková organizace**, Denisova 824/47, Olomouc, 77900, CZ

(740) Halaxová & Halaxová TETRAPAT, Mgr. Eva Halaxová, Jinonická 804/80, Praha 5, Košíře, 15800

(210) O-581699

(511) (9) zvukové a obrazové záznamy, veškeré počítačové programy a software bez ohledu na záznamová média nebo prostředky šíření, tj. software nahraný na magnetických médiích nebo stažený ze vzdálené počítačové sítě; (16) papír, plakáty, lístky, trhací bloky, psací bloky používané v papírenství, skicáky, praporky (papírové), kapesníky (papírové), papírové pečeti, etikety, kromě textilních, papírové figurky, rozlišovače dokumentů, blahopřání, kartotéční lístky, pohlednice, papírové mašle, kancelářské obálky, obaly na lahve z lepenky nebo papíru, papírové materiály na kreslení, filtrační papírové materiály ve formě pijáku, papírenské výrobky,

štítky pro adresy, samolepky, poznámkové bloky, zápisníky a bloky, papírové obaly na spisy, papírové obaly (na dopisní potřeby), papírové a lepenkové obaly používané v papírnictví, oběžníky, balicí papír, dopisní papír, papírové podložky pod sklenice, papírovina, prospekty, stolní papírové ubrousky, podložky na stůl papírové, kartónové krabice, záložky do knih, oznámení (papírnické výrobky) a zápisníky (notesy), tiskárenské výrobky, potřeby pro knižní vazby, fotografie, papírenské zboží, lepidla pro papírenství nebo domácnost, materiál pro umělce, štetce, psací stroje a kancelářské potřeby (vyjímaje nábytek), učební a vyučovací pomůcky (s výjimkou přístrojů); (37) konzervování a restaurování uměleckých děl; (41) služby muzea v oblasti vyhledávání, shromažďování a skladování historických předmětů nebo dokumentů, katalogizace, naučného zpracování nebo archivace sbírek předmětů nebo dokumentů, školení, mimoškolní formy vzdělávání, praktická školení, dálkové studium, poskytování vzdělávacích kurzů, výuka, organizování a vedení školení, konferencí, sjezdů, sympozií, kongresů na jakémkoliv téma v oblasti vzdělávání, kultury nebo vědy, služby spojené s organizováním a obsluhou výstav, přehlídek, konferencí, služby vydavatelství, vydavatelské služby knižní, elektronické a internetové, publikování knih a textů, s výjimkou reklamních, také prostřednictvím internetu a elektronicky, elektronické publikování pro druhé, a jmenovitě vydávání knih a tisků malé tiráže, překladatelské a tlumočnické služby, vzdělávací soutěže, jazykové tábory (vzdělávací služby), vzdělávací kurzy, ukázkové lekce výuky, multimediální vzdělávací prezentace, fotografování, fotografické zpravodajství, on-line hry (zábavné služby), informace o možnostech zábavy, elektronické publikování (dtp), služby v oblasti muzeí, organizace a pořádání koncertů, školení (pořádání a řízení), uspořádání představení, organizování kulturních nebo vzdělávacích výstav, služby divadelních umělců, muzea (služby), zapůjčení knih, předmětů i dokumentů; (42) projektování ve výstavbě a architektonické služby, projektování budov, architektonické poradenství, architektonické plány a modely, řízení architektonických projektů, projektování technických projektových studií pro stavební projekty, poradenství a konzultace v oblasti architektury, služby interiérové architektury, návrhy interiéru, design výrobků pro vybavení interiéru, design nábytku, design průmyslových výrobků, umělecký design, služby plánování městské výstavby, inženýrské služby a inženýrská činnost.

(511) 9, 16, 37, 41, 42

(540)

(592) Slovní

SEFO

(111) **395877**

(220) 07.10.2022

(320) 07.10.2022

(442) 23.11.2022

(151) 01.03.2023

(730) **Ptáčková Michaela**, Zdislavická 723/8, Praha 4, Kamýk, 14200, CZ

(210) O-581731

(511) (14) klenoty, zlaté klenoty, medailóny (klenoty), drahé klenoty, přívěšky (klenoty), náhrdelníky (klenoty), perly (klenoty), prstýnky [klenoty], ozdobné předměty (bižuterie nebo klenoty) pro osobní použití, ozdoby na šaty (klenoty), klenoty a šperky, hodinky, osobní klenoty, řetízky (klenoty), náramky (klenoty).

(511) 14

(540)

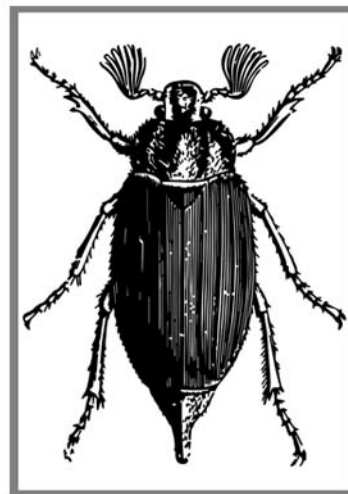

(593) Obrazová

(111) **395878**

(220) 10.10.2022

(320) 10.10.2022

(442) 23.11.2022

(151) 01.03.2023

(730) **MEDNET s.r.o.**, Škrétova 490/12, Praha 2, Vinohrady, 12000, CZ

(740) Rödler & Partner, advokáti, s.r.o., JUDr. Monika Novotná, Platněnská 191/2, Praha 1, Staré Město, 11000

(210) O-581757

(591) Barevná

(511) (41) lékařské vzdělávání, poradenství týkající se lékařských školení, výuka a školení v oboru lékařství; (42) vědecký výzkum pro lékařské účely; (44) lékařské poradenství, lékařské služby, lékařské diagnostické služby [testování a analýzy], služby lékařské analýzy týkající se léčby osob, nemocnice, konzultační služby týkající se lékařské zdravotní péče, porodnické služby.

(511) 41, 42, 44

(540)



(593) Obrazová

(111) **395879**

(220) 10.10.2022

(320) 10.10.2022

(442) 23.11.2022

(151) 01.03.2023

(730) **Marek Martin**, Sadová 1498, Humpolec, 39601, CZ

(740) Jindyne s.r.o., U Statku 77, Mnichovo Hradiště, Hněvousice, 29501

(210) O-581758

(591) Barevná

(511) (35) maloobchodní a velkoobchodní prodej částí a příslušenství pozemních vozidel, náhradních dílů pro pozemní vozidla, kol, pneumatik, prostředků na ochranu dopravních prostředků proti odcizení, bezpečnostních a zabezpečovacích zařízení a vybavení pro dopravní prostředky, elektrických a elektronických zařízení, přístrojů a příslušenství k pozemním vozidlům, přístrojů a zařízení pro akumulaci a ukládání elektrické energie, chemických přípravků pro použití při opravách, údržbě a servisu motorových pozemních vozidel a motorů, autokosmetiky, olejů, aditiv, mazadel a pohonných hmot; (37) opravy, údržba a tankování pozemních vozidel.
(511) 35, 37
(540)



(593) Obrazová

(111) **395880**
(220) 10.10.2022
(320) 10.10.2022
(442) 23.11.2022
(151) 01.03.2023
(730) **Marek Martin**, Sadová 1498, Humpolec, 39601, CZ
(740) Jindyne s.r.o., U Statku 77, Mnichovo Hradiště, Hněvousice, 29501
(210) O-581759
(591) Barevná
(511) (4) automobilová maziva, automobilové lubrikanty na motory, automobilové oleje, automobilové oleje do rozvodovky, automobilový motorový olej, nechemická aditiva do paliv; (35) maloobchodní a velkoobchodní prodej automobilových maziv, automobilových lubrikantů na motory, automobilových olejů, automobilových olejů do rozvodovky, automobilových motorových olejů, nechemických aditiv do paliv.
(511) 4, 35
(540)



(593) Obrazová

(111) **395881**
(220) 10.10.2022
(320) 10.10.2022

(442) 23.11.2022
(151) 01.03.2023
(730) **EX-invest, s.r.o.**, Příhon 972, Bučovice, 68501, CZ
(740) PEYTON legal advokátní kancelář s.r.o., Mgr. Pavlína Vodička Grosová, Sokolovská 668/136d, Praha 8, Karlín, 18600
(210) O-581762
(591) Barevná
(511) (35) poradenství v oblasti organizování a řízení obchodní činnosti, odborné obchodní poradenství; (36) finanční poradenství.
(511) 35, 36
(540)



(593) Obrazová

(111) **395882**
(220) 11.10.2022
(320) 11.10.2022
(442) 23.11.2022
(151) 01.03.2023
(730) **Emilova sportovní, z.s.**, Malinovského náměstí 603/4, Brno, Brno-město, 60200, CZ
(740) Kania, Sedlák, Smola, s.r.o., Mendlovo náměstí 907/1a, Brno, Staré Brno, 60300
(210) O-581774
(591) Barevná
(511) (16) reklama (propagace), vydávání reklamních nebo náborových, propagačních a inzertních textů; (25) oděvy a obuv, zejména pro sportovní, tělocvičné a rekreační účely, a to sportovní kombinézy a dresy, trička a trička, pulovry, sportovní bundy a overaly, pokrývky hlavy: čepice a čapky, barety, členky a kukly, šály a šátky, sportovní obuv všeho druhu zařazená v této třídě; (41) sportovní a kulturní aktivity, zajišťování a organizace sportovní činnosti, výchova, zábava, vzdělávání.
(511) 16, 25, 41
(540)



(593) Obrazová

- (111) **395883**
(220) 11.10.2022
(320) 11.10.2022
(442) 23.11.2022
(151) 01.03.2023
(730) **LuMis Services s.r.o.**, Na Špitálce 2570/8, Praha 6, Dejvice, 16000, CZ
(210) O-581784
(511) (9) technické a programové vybavení zahrnující technologie zvukové syntézy a zvukového obohacování, software pro zpracování nebo zlepšení zvuku, zařízení a přístroje na zlepšení zvukové kvality přehrávačů zvukových, obrazových nebo zvukově obrazových záznamů, software rozšířené reality pro použití v mobilních zařízeních k integraci elektronických dat s prostředím reálného světa pro účely zlepšení zvuku, software pro zlepšení potlačení šumu, pro zlepšení zvuku v náhlavních sluchátkách, reproduktorech a sluchátkách do uší, počítačový software pro řízení a zlepšení zvukové funkce počítačů a audiozařízení, systémů pro streaming zvuku (pro zlepšení zvuku), procesory na zlepšení zvuku, přístroje na posílení zvuku, počítačový software a hardware pro bezdrátové připojení více zařízení za účelem spolupráce při přenosu zvuku, počítačový hardware a počítačový software, včetně cloudového softwaru, pro bezdrátová připojovací zařízení, bezdrátová připojovací zařízení.

(511) 9

(540) **LAMAX Heroes**

(592) Slovní

- (111) **395884**
(220) 12.10.2022
(320) 12.10.2022
(442) 23.11.2022
(151) 01.03.2023
(730) **Hon Lukáš Ing.**, Výškovice 19, Bílovec, 74301, CZ
(740) Ing. Pavel Nádvořík s.r.o., Klínová 620/1, Ostrava, Hulváky, 70900
(210) O-581789
(511) (20) stoly, pracovní stoly, kancelářské stoly, stolky, servírovací stolky, čajové stolky, toaletní stolky, přenosné stolky, noční stolky, konferenční stolky, nábytek a bytové zařízení, dekorativní dřevěné panely (nábytek); (35) maloobchodní služby zaměřené na výrobek: stoly, maloobchodní služby zaměřené na výrobek: pracovní stoly, maloobchodní služby zaměřené na výrobek: kancelářské stoly, maloobchodní služby zaměřené na výrobek: stolky, maloobchodní služby zaměřené na výrobek: servírovací stolky, maloobchodní služby zaměřené na výrobek: čajové stolky, maloobchodní služby zaměřené na výrobek: toaletní stolky, maloobchodní služby zaměřené na výrobek: přenosné stolky, maloobchodní služby zaměřené na výrobek: noční stolky, maloobchodní služby zaměřené na výrobek: konferenční stolky, maloobchodní služby zaměřené na výrobek: nábytek, maloobchodní služby zaměřené na výrobek: dekorativní dřevěné panely (nábytek), reklamní, marketingové a propagační služby, maloobchodní služby zaměřené na prodej nábytku a dřevěných výrobků, propagační činnost, reklama, reklama on-line v počítačové síti, zprostředkování uvádění výrobků na trh, organizování komerčních a reklamních akcí a výstav, předvádění zboží pro reklamní účely a podporu prodeje; (37) truhlářské služby (oprava výrobků ze dřeva), údržba a opravy nábytku, stavby bytových interiérů, montážní služby související s instalací nábytku, instalace nábytku, čalounění nábytku, služby týkající se montáže kuchyní, instalace kuchyňského a bytového zařízení.

(511) 20, 35, 37

(540) **HOUNĚ**

(592) Slovní

- (111) **395885**
(220) 12.10.2022
(320) 12.10.2022
(442) 23.11.2022
(151) 01.03.2023
(730) **Huňková Ivona Ing.**, č. p. 292, Kostelany nad Moravou, 68601, CZ
(210) O-581790
(591) Barevná
(511) (11) tepelná čerpadla.
(511) 11

(540)



(593) Obrazová

- (111) **395886**
(220) 12.10.2022
(320) 12.10.2022
(442) 23.11.2022
(151) 01.03.2023
(730) **WOOD & Company Financial Services, a.s.**, náměstí Republiky 1079/1a, Praha 1, Nové Město, 11000, CZ
(740) Mgr. David Müller, Filipova 2016/6, Praha 4, Chodov, 14800
(210) O-581797
(511) (36) makléřské služby na finančních trzích, finanční analýzy a poradenství, služby v oblasti investování peněz, podílové fondy, služby internetového bankovníctví, obchodování s cennými papíry, obchodování s akciemi a dluhopisy, kapitálové investice, investování do sběratelských předmětů pro třetí osoby, poskytování finančních informací investorům, poskytování finančních informací prostřednictvím webových stránek, služby týkající se průzkumu v oblasti financí, zajištění financování stavebních projektů, bankovní služby, správa investic, služby v oblasti úvěrů a zprostředkování hypoték.
(511) 36
(540)

**WOOD
& Company**

(593) Obrazová

- (111) **395887**
(220) 12.10.2022
(320) 12.10.2022
(442) 23.11.2022
(151) 01.03.2023
(730) **VirtuOSS 3D s.r.o.**, Mojmírovců 799/45, Ostrava, Mariánské Hory, 70900, CZ
(740) Kořistka Martin, CZ patentový zástupce, ETMA & EDA, Martin Kořistka, Karpatská 241/3, Brno, Starý Lískovec, 62500
(210) O-581808

(511) (10) ortodontické výrobky, čepy pro umělé zuby, umělé zuby, zubní protézy, zubní náhrady, diagnostické přístroje pro stomatologické účely, chrániče zubů pro stomatologické účely, zubní tmely, skenovací přístroje pro stomatologii, skenované snímky pro stomatologii; (40) služby zubní laboratoře, služby zubní technika; (41) organizování a vedení vzdělávacích akcí, školení a společenských akcí, fotografování; (44) lékařské služby v oblasti zubního lékařství, lékařské klinické služby a lékařské analýzy pro diagnostické léčebné účely poskytované odbornými laboratořemi, ortodontické služby, provedení intraorálního skenu, služby v oboru stomatologické radiologie, radiologické služby, péče o hygienu a krásu lidí, farmaceutické služby, lékárnické služby.

(511) 10, 40, 41, 44

(540)

VirtuOSS

(592) Slovní

(111) **395888**

(220) 13.10.2022

(320) 13.10.2022

(442) 23.11.2022

(151) 01.03.2023

(730) **World of Online s.r.o.**, Na květnici 1708/18, Praha 4, Nusle, 14000, CZ

(740) Mgr. Vít Hruška LL.M., advokát, Breitfeldova 709/13, Praha 8, Karlín, 18600

(210) O-581821

(591) Barevná

(511) (35) reklama online, reklamní, marketingové a propagační služby, služby marketingové agentury, marketingové poradenství, propagace v oblasti marketingu, marketing zboží a služeb pro třetí osoby, internetový marketing, digitální marketing, produktový marketing, přímý marketing, event marketing (získávání zákazníků pořádáním akcí), partnerský marketing, propagace výrobků a služeb jiných subjektů prostřednictvím influencerů, reklamní a marketingové služby poskytované prostřednictvím sociálních médií, služby navrhování obchodních značek (reklama a propagace), příprava reklamních kampaní, vývoj reklamních kampaní, navrhování reklamních materiálů, tvorba reklamních materiálů a reklam, šíření reklamních, marketingových a propagačních materiálů, plánování marketingových strategií, marketingové analýzy a průzkumy, reorganizace obchodních procesů, psaní reklamních textů, psaní reklamních textů pro reklamní a propagační účely, zpracování textů, publikace reklamních, inzertních textů, výroba zvukových záznamů k marketingovým účelům, zprostředkování obchodních a komerčních kontaktů, nábor a umístění zaměstnanců, inzerce pro nábor zaměstnanců, vývoj marketingových strategií a koncepcí, vývoj a zavádění marketingových strategií pro třetí osoby, online marketingové služby, grafická úprava pro reklamní účely, indexace webových stránek pro obchodní nebo reklamní účely, online inzerce v počítačové síti, vydávání reklamních, inzertních, propagačních materiálů, vydávání reklamních, inzertních, propagačních textů, aktualizace reklamních materiálů, PPC reklama, optimalizace návštěvnosti obchodních webových stránek, optimalizace vyhledávačů pro účely podpory prodeje, poradenství v oblasti komunikační strategie při styku s veřejností, poradenství v oblasti komunikačních strategií v oblasti reklamy, průzkum trhu, administrativní služby; (40) tiskárenské služby, vyvolávání a zpracování fotografií a kinematografických filmů, digitální tisk, digitální úprava fotografií, dokončovací tiskařské práce, dokončovací tiskařské práce (skládání), dokončovací tiskařské práce (řezání), dokončovací tiskařské práce (vazba), fototisk, 3D tisk, ofsetový tisk, potisk triček, potiskování textilií, sítotisk, tisk, tisk dokumentů z digitálních médií, tisk fotografií, tisk knih; (41) psaní a publikování textů (s výjimkou reklamních), elektronické publikování, online vydávání elektronických knih a časopisů, poskytování online publikací (ne ke stažení), organizování workshopů, pořádání a vedení workshopů (školení), pořádání seminářů, organizování seminářů, pořádání konferencí, organizování konferencí, výstav (vzdělávacích nebo kulturních) a soutěží, poradenské a konzultační služby vztahující se k obchodnímu vzdělávání; (42) navrhování (průmyslový design), průmyslový design (umělecký), grafický design, umělecký design, navrhování obalů, výzkum v oblasti designu, služby v oblasti designu obchodních značek, příprava designových parametrů na vizuální zobrazení, výzkum a vývoj výrobků, odborné poradenství vztahující se k průmyslovému designu, grafické navrhování propagačních materiálů, design a grafický design pro tvorbu webových stránek, poradenství v oblasti navrhování webových stránek, vytváření a údržba webových stránek pro jiné osoby; (45) služby on-line sociálních sítí, dostupné prostřednictvím mobilních aplikací ke stažení, právní služby v oblasti duševního vlastnictví.

(511) 35, 40, 41, 42, 45

(540)



(593) Obrazová

(111) **395889**

(220) 13.10.2022

(320) 13.10.2022

(442) 23.11.2022

(151) 01.03.2023

(730) **Jan Zdeněk**, Pod Stařečkem 514, Homole, Nové Homole, 37001, CZ

(210) O-581822

(591) Barevná

(511) (9) výrobky oční optiky, kontaktní čočky, čočky do brýlí, pouzdra na kontaktní čočky, brýle, pouzdra na brýle, brýlové obroučky; (37) opravy skel a brýlí, čištění brýlí ultrazvukem; (44) drobné úpravy brýlí a skel, služby oční optiky, specializovaná oční vyšetření, aplikace kontaktních čoček, veškeré služby oftalmologické, oftalmoskopické, optometrické a fyzioterapeutické, zprostředkování odborných informací a poradenské a konzultační služby ve všech výše uvedených oblastech třídy 44.

(511) 9, 37, 44

(540)



(593) Obrazová

(111) **395890**

(220) 13.10.2022

(320) 13.10.2022

(442) 23.11.2022

(151) 01.03.2023

(730) **Filippi Goldmanová Nikola**, 9. května 1163/20, Blansko, 62100, CZ

(740) Mgr. Kateřina Všetická, advokát, Mgr. Kateřina Všetická, Kladská 1489/5, Praha 2, Vinohrady, 12000

(210) O-581825

(511) (3) přípravky pro péči o lidské vlasy, přípravky pro péči o umělé vlasy, kosmetické přípravky na pokožku hlavy, přípravky pro tvarování účesu, pleťová kosmetika, dekorativní kosmetika, přípravky pro péči o oči a nehty, tělová kosmetika; (26) umělé vlasy, lidské vlasy, ozdoby do vlasů, natáčky na vlasy, potřeby na stažení a upevnění vlasů, paruky, příčesky, prodloužené vlasy, vlasové pásky a copy k prodloužení a zahuštění vlasů, vlasové pásky pro tape system, příslušenství na prodluzování a zahušťování vlasů a jejich odstranění v rámci této třídy, vycpávky do účesů; (35) maloobchodní a velkoobchodní prodej přípravků pro péči o lidské vlasy, přípravků pro péči o umělé vlasy, kosmetických přípravků na pokožku hlavy, přípravků pro tvarování účesu, pleťové kosmetiky, dekorativní kosmetiky, přípravků pro péči o oči a nehty, tělové kosmetiky, umělých vlasů, lidských vlasů, ozdob do vlasů, natáček na vlasy, potřeb na stažení a upevnění vlasů, paruk, příčesků, prodloužených vlasů, vlasových pásek a copů k prodloužení a zahuštění vlasů, vlasových pásek pro tape system, příslušenství na prodluzování a zahušťování vlasů a jejich odstranění, vycpávek do účesů.

(511) 3, 26, 35
(540)

(511) 9, 16, 25, 28, 35, 38, 41
(540)



(593) Obrazová

(111) **395891**
(220) 14.10.2022
(320) 14.10.2022
(442) 23.11.2022
(151) 01.03.2023
(730) **CZECH BALL HOCKEY FEDERATION 3 on 3 z.s.**, Smrková 514, Velká Dobrá, 27361, CZ

(740) ARROWS advokátní kancelář, s.r.o., Mgr. Libor Zbořil, Plzeňská 3350/18, Praha 5, Smíchov, 15000

(210) O-581833
(591) Barevná

(511) (9) ochranné helmy, ochranné sportovní helmy, hokejové helmy, helmy pro sportovní účely, chrániče zubů; (16) tiskárenské výrobky, papírnické zboží a vzdělávací potřeby, nástroje na psaní, pera [kancelářské potřeby], pera (psací potřeby), propisky, kuličková pera, psací potřeby, tištěné příručky výukových aktivit, školicí materiály s výjimkou přístrojů, brožurky, časopisy, publikace, časopisy s plakáty, manuály [návody], propagační publikace; (25) cvičební oděvy, oděvy pro sport, čepice; (28) chrániče k provozování sportu, chrániče pro brankáře, chrániče těla pro sportovní účely, hokejky, míče (sportovní potřeby); (35) konzultace pro styk s veřejností, pořádání a vedení předváděcích akcí pro reklamní účely, prezentace, předvádění (pro propagační/reklamní účely), šíření reklamních a propagačních materiálů, billboardy reklamní (pronájem -), poskytování a pronájem reklamního prostoru, pronájem reklamních panelů, pronájem reklamních ploch, marketingové poradenské služby, konzultace v oblasti reklamy a marketingu; (38) audiovizuální přenosové služby, přenos video dat prostřednictvím internetu; (41) dohled nad tělesným cvičením, koučink, organizace, příprava a pořádání sportovních soutěží, organizace sportovních akcí, organizace sportovních soutěží, organizace turnajů, informace vztahující se ke sportovnímu vzdělávání, odborné vzdělávání a školení, odborné vzdělávání pro mládež, organizace seminářů, pronájem sportovišť, pronájem sportovních potřeb, pronájem sportovního vybavení a zařízení, půjčování vybavení pro sportovní akce.

(593) Obrazová

(111) **395892**
(220) 14.10.2022
(320) 14.10.2022
(442) 23.11.2022
(151) 01.03.2023
(730) **Floral Garden s.r.o.**, Malá Tyršovka 379/1, Praha 4, Modřany, 14300, CZ

(740) Halaxová & Halaxová TETRAPAT, Mgr. Eva Halaxová, Jinonická 804/80, Praha 5, Košíře, 15800

(210) O-581836
(591) Barevná

(511) (31) rozkvetlé květiny, řezané květiny, přírodní květiny, čerstvé květiny, sušené květiny dále neupravené, sušené květiny dále upravené, konzervované květiny, věnce z čerstvě nařezaných květů, věnce ze sušených květů, věnce z přírodních květin, věnce ze živých květin, pohřební věnce; (35) maloobchodní služby zaměřené na květiny, maloobchod a velkoobchod s keramikou, obchodní poradenské služby a informace pro spotřebitele; (43) provozování kaváren a cukráren, poskytování a obstarávání jídla a nápojů, pořádání hostin, rautů a gastronomických akcí (poskytování jídla a nápojů), hotelové služby, pronájem jednacích místností, rychlé občerstvení, restaurační služby, catering.

(511) 31, 35, 43
(540)



(593) Obrazová

(111) **395893**
(220) 14.10.2022

- (320) 14.10.2022
(442) 23.11.2022
(151) 01.03.2023
(730) **Cibulka Petr**, Janovského 985/15, Praha 7, 17000, CZ
(210) O-581840
(511) (16) tiskoviny všeho druhu v rámci této třídy; (35) reklamní a propagační činnost, poskytování reklamních materiálů; (41) vydavatelství, nakladatelství, vzdělávací činnost, kulturní aktivity.
(511) 16, 35, 41
(540) **Volte Pravý Blok www.cibulka.net**
(592) Slovní

- (111) **395894**
(220) 14.10.2022
(320) 14.10.2022
(442) 23.11.2022
(151) 01.03.2023
(730) **KVIS Pardubice a.s.**, Rosice 151, Pardubice, 53353, CZ
(740) Mgr. Ondřej Florián, advokát, Na Florenci 2116/15, Praha 1, Nové Město, 11000
(210) O-581852
(511) (37) výstavba, rekonstrukce a údržba budov, inženýrských sítí a jiných liniových staveb, demolice stavebních objektů, vykonávání stavebního dozoru, poskytování stavebního poradenství; (40) likvidace, recyklace a regenerace odpadních materiálů; (42) inženýrské práce ve stavebnictví a inženýrské služby ve stavebnictví, projektování staveb.
(511) 37, 40, 42
(540)



(593) Obrazová

- (111) **395895**
(220) 14.10.2022
(320) 14.10.2022
(442) 23.11.2022
(151) 01.03.2023
(730) **ITV Studios Limited**, ITV White City, 201 Wood Lane, London, W12 7RU, GB
(740) CMS Cameron McKenna Nabarro Olswang, advokáti, v.o.s, Mgr. Tomáš Matějovský, advokát, Na poříčí 1079/3a, Praha 1, Nové Město, 11000
(210) O-581858
(511) (41) zábavní služby ve formě televizních programů, zábavní služby ve formě kabelových, satelitních nebo internetových programů, zábavní služby ve formě soutěžních programů, zábavní služby související s kvízy, zábavní služby v podobě interaktivních televizních programů zahrnujících účast diváků, interaktivní online zábava, zejména interaktivní zábava prostřednictvím mobilních telefonů, vzdělávací služby, zejména vzdělávací služby týkající se zábavy, služby pro virtuální hry nabízené online z počítačové sítě, služby pro virtuální herny, poskytování zábavních informací prostřednictvím internetu, výroba, vysílání, distribuce, syndikace a pronájem televizních, kabelových, satelitních a internetových programů a filmů, zvukových záznamů, obrazových záznamů a dvd, vývoj formátů pro televizní programy, organizace, výroba a prezentace akcí pro vzdělávací, kulturní nebo zábavní účely, organizace, výroba, prezentace, poskytování a moderování soutěží, závodů, her, kvízů, soutěžních pořadů, zábavních dnů,

přehlídek, zájezdních představení, pódiových představení, živých představení, studiových zábavních představení a představení s účastí publika, služby pro zábavních parky a arkádové hry, služby nestahovatelného online videa, vydávání knih, časopisů, textů, tiskovin a záznamů, vydávání a poskytování elektronických publikací a online publikací včetně e-knih, novin, časopisů (periodik), komiksů, odborných časopisů (publikací), knih, uživatelských příruček, školicích a výukových materiálů, online poskytování nestahovatelných videoklipů a dalšího multimediálního digitálního obsahu obsahujícího zvuk, obraz, grafiku anebo text z aktuálních televizních seriálů nebo s nimi související, služby internetových videoher (nestahovatelné), služby online počítačových her, služby online hazardních a sázkových her, služby kasina, hazardní a sázkové hry, interaktivní poker, bingo and dovednostní a hazardní hry včetně herních formátů pro jednoho hráče či více hráčů, služby pro provoz počítačového binga a dovednostních her, zpoplatněné herní služby, informační a poradenské služby související s kterýmkoliv z výše uvedených služeb.

(511) 41

(540)

SUPERLOV

(592) Slovní

- (111) **395896**
(220) 15.10.2022
(320) 15.10.2022
(442) 23.11.2022
(151) 01.03.2023
(730) **SICO RENT s.r.o.**, Vinořská 96, Jenštejn, 25073, CZ
(740) JUDr. Jaromír Štůsek LL.M., Ph.D., advokát, Jandova 185/6, Praha 9, 19000
(210) O-581859
(591) Barevná
(511) (37) instalace, údržba a opravy strojů, obnova opotřebovaných nebo částečně zničených strojů, pronájem bagrů a rypadel, pronájem jeřábů (stavební zařízení), pronájem stavebních strojů a zařízení, poskytování stavebních informací; (39) přeprava; (41) školení.
(511) 37, 39, 41
(540)



(593) Obrazová

- (111) **395897**
(220) 17.10.2022
(320) 17.10.2022
(442) 23.11.2022
(151) 01.03.2023
(730) **LABORIOSUS s.r.o.**, Nové sady 988/2, Brno, Staré Brno, 60200, CZ
(740) Šetina, Komendová & Partners s.r.o., advokátní kancelář, JUDr. Pavla Komendová, advokát, Florianova 440/17, Brno, Královo Pole, 61200
(210) O-581867
(591) Barevná
(511) (3) chladivé krémy, nikoliv pro léčebné účely, kosmetika, neléčivá kosmetika, přírodní kosmetika, organická kosmetika, neléčivé krémy, kosmetické krémy, krémy na kůži, kosmetické přípravky, neléčivé kosmetické přípravky; (5) doplňky výživy, doplňky zdravé výživy vyrobené

převážně z minerálů, doplňky zdravé výživy vyrobené převážně z vitamínů, nápojové směsi v prášku jako doplňky výživy, doplňky zdravé výživy pro osoby se zvláštními dietními požadavky, potravinové tyčinky jako doplňky stravy, doplňky stravy pro neléčebné účely, doplňky stravy z borovicového pylu, doplňky stravy s kyselinou listovou, zinkové pastilky jako doplňky stravy, antibiotické doplňky stravy pro zvířata, vitaminové přípravky jako doplňky stravy, doplňky stravy z mateří kašičky, minerální doplňky stravy, enzymy - doplňky stravy, antioxidační doplňky stravy, alginátové doplňky stravy, bílkovinné doplňky stravy, kaseinové doplňky stravy, želatinové vitaminy, vitaminy a vitaminové přípravky, nápoje obohacené vitaminy pro léčebné účely, farmaceutické přípravky, léčiva, koupelové přípravky pro léčebné účely, biologické přípravky pro léčebné účely, bylinné výtažky pro léčebné účely, masážní gely pro léčebné účely, chemickofarmaceutické přípravky, výživové doplňky, výživové doplňky ve formě nápojů, výživové doplňky sestávající převážně z hořčičku, výživové doplňky sestávající převážně z vápníku, výživové doplňky sestávající převážně ze železa, výživové doplňky sestávající převážně ze zinku, potravní doplňky a dietetické přípravky, potravní doplňky z aktivního uhlí, potravní doplňky tvořené zejména železem, potravní doplňky tvořené zejména hořčičkem, potravní doplňky tvořené zejména vápníkem, probiotické doplňky, vápníkové doplňky, propolisové potravinové doplňky, glukózové dietní doplňky, léčivé nápoje, léčivé byliny, léčivé masti, léčivé čaje, potravinové doplňky, dietní potravinové doplňky pro lidskou potřebu, léčivé krémy, farmaceutické krémy, krémy pro dermatologické použití; (44) poradenství v oblasti stravování a výživy, dietní a výživové poradenství, poskytování informací týkajících se dietního a výživového poradenství.

(511) 3, 5, 44
(540)



(593) Obrazová

(111) **395898**
(220) 17.10.2022
(320) 17.10.2022
(442) 23.11.2022
(151) 01.03.2023
(730) **Magnus Academia s.r.o.**, Dittrichova 346/4, Praha 2, Nové Město, 12000, CZ
(740) Advokátní kancelář - Mgr. Petr Žižka, LL.M., Mgr. Petr Žižka LL.M., Sedláčkova 209/16, Plzeň, Vnitřní Město, 30100
(210) O-581868
(591) Barevná
(511) (9) podcasty, nahraná hudební videa, podcasty ke stažení, knihy nahrané na discích, elektronické knihy ke stažení, digitální knihy ke stažení z internetu, videopásky, videozáznamy; (16) příručky (knihy), nebeletristické knihy, knihy, obrázkové knihy, knihy vázané kroužkovou vazbou; (41) soukromá výuka, vzdělávání a výuka, odborná výuka, výuka jazyků, vyučování (výuka), výuka dospělých, individuální výuka [vzdělávání], výuka hry na klavír, organizování akcí pro kulturní účely, organizování akcí pro účely zábavy, organizování rekreačních aktivit, organizování zábavních a kulturních akcí, dálkové kurzy, dálkové vzdělávání, hudební výuka, doučování jazyků, organizování jazykové výuky, organizování vyučovacích činností, organizování vzdělávacích her, organizování vzdělávacích akcí, organizování vzdělávacích programů pro mládež, organizování zkoušek (vzdělávání), pokročilé vzdělávání, pořádání vzdělávacích kurzů, výuka českého jazyka pro předškoláky, výuka českého

jazyka pro 1. a 2. stupeň ZŠ, výuka českého jazyka pro střední školy, výuka českého jazyka pro dospělé, příprava na zkoušky z českého jazyka.

(511) 9, 16, 41
(540)



(593) Obrazová

(111) **395899**
(220) 17.10.2022
(320) 17.10.2022
(442) 23.11.2022
(151) 01.03.2023
(730) **Stanislav Dobiáš**, npor. Loma 1392, Příbor, 74258, CZ
(210) O-581871
(511) (35) administrativní služby, administrativní služby pro podnikové kanceláře; (36) pronájem kanceláří, inkasování nájemného, služby placení nájmu, výběr dluhů souvisejících s pronájmem nemovitostí, výběr nájemného, služby nemovitostní, realitní služby, agentury nebo makléřství pro pronájem pozemků, agentury nebo zprostředkovatelské firmy pro pronájem budov, kanceláře pronajímající byty, leasing nemovitostí a nemovitého majetku, nájem budov, poskytování informací vztahujících se k pronájmu budov, pronájem a nájem komerčních prostor, pronájem a nájem nemovitostí, pronájem budov, pronájem kancelářských prostor, pronájem maloobchodních prostor, pronájem nájemních domů, finanční a realitní oceňování, finanční oceňování nemovitostí, finanční oceňování pronajatých nemovitostí, hodnocení a oceňování majetku, oceňování a odhady nemovitostí, pronájem nebo nájem budov, správa nájemních a činžovních domů, sjednávání nájemních smluv a smluv o pronájmu nemovitostí; (43) pronájem jednacích místností, pronájem dočasných kancelářských prostor, pronájem místností pro výstavy, pronájem místností na společenské akce.
(511) 35, 36, 43
(540)



(593) Obrazová

(111) **395900**
(220) 18.10.2022
(320) 18.10.2022

- (442) 23.11.2022
(151) 01.03.2023
(730) **Colsys s.r.o.**, Buštěhradská 109, Kladno, Dubí, 27203, CZ
(740) Halaxová & Halaxová TETRAPAT, Mgr. Eva Halaxová, Jinonická 804/80, Praha 5, Košíře, 15800
(210) O-581909
(591) Barevná
(511) (9) bezpečnostní a komunikační software, bezpečnostní poplašné systémy, bezpečnostní, zabezpečovací, ochranné a signalizační zařízení, elektrické bezpečnostní monitorovací systémy, bezpečnostní zařízení pro železnici, pro vozidla, signální a bezpečnostní světla a čidla, bezpečnostní oděvy, pásky, brýle, prvky mechanické bezpečnostní ochrany osob, mechanické bezpečnostní prvky v dopravě, v domácnosti a ve výrobě, elektronická, optická a mechanická komunikační zařízení, audiovizuální, multimediální a fotografické, vyučovací a snímací přístroje a zařízení, energetické kondenzátory, moduly a články, pagingová zařízení; (11) bezpečnostní světla, bezpečnostní uzavírací a tlakové ventily, bezpečnostní osvětlení s detektory pohybu, regulační a bezpečnostní zařízení a příslušenství pro rozvody vody a plynu; (37) instalace a údržba bezpečnostních, varovných a komunikačních systémů a zařízení, výstavba, údržba a revize elektrických, vodovodních a plynových rozvodů, služby elektrických a plynových rozvodů, stavebnictví, stavitelství, instalační služby a opravy silno i slaboproudých instalací, EZS (elektronické zabezpečovací systémy), EPS (elektronické protipožární systémy), CCTV (průmyslová televize - kamerový dozor) - systémů kontroly přístupu osob, strukturovaných sítí (pro výpočetní a telefonní techniku), anténních rozvodů, telefonních ústředěn a systémů, centrálních ozvučení objektů, systémů jednotného času, stavební dozor, servisní činnost týkající se výrobků uvedených výše ve třídách 9 a 11, developerní služby (stavebnictví); (42) vývoj, projektování, zkoušení bezpečnostních systémů a zařízení uvedených výše ve třídě 9, projektování staveb, inženýrské služby a inženýrské testování, poradenství v oblasti zabezpečení bezpečnostních systémů a zařízení uvedených výše ve třídě 9
(511) 9, 11, 37, 42
(540)



(593) Obrazová

- (111) **395901**
(220) 20.10.2022
(320) 20.10.2022
(442) 23.11.2022
(151) 01.03.2023
(730) **L I N E T spol. s r.o.**, Želečnice 5, Slaný, 27401, CZ
(210) O-581972
(511) (10) lékařská lůžka a lůžkoviny pro lékařské účely, zařízení pro manipulaci s pacienty, protitlakové matrace k lékařským účelům, matrace k lékařským účelům, nafukovací matrace k ortopedickým účelům, nafukovací matrace k lékařským účelům, podpůrné matrace k lékařským účelům, podpůrné matrace jako prevence proti otlaceninám, matrace se střídavým tlakem k lékařskému použití, sektorové vzduchové terapeutické matrace s mírným únikem vzduchu; (20) matrace, postele a lůžka, lůžkoviny (s výjimkou ložního prádla), polštáře a podušky.
(511) 10, 20
(540)
HybriMatt
(592) Slovní

- (111) **395902**
(220) 20.10.2022
(320) 20.10.2022
(442) 23.11.2022
(151) 01.03.2023
(730) **Green Farm Laboratories s.r.o.**, Nademlejská 600/1, Praha 9, Hloubětín, 19800, CZ
(210) O-581985
(511) (5) vitamínové přípravky jako doplňky stravy, vitamínové nápoje, bylinné doplňky.
(511) 5
(540)
ZLATÝ MUFLON
(592) Slovní
- (111) **395903**
(220) 20.10.2022
(320) 20.10.2022
(442) 23.11.2022
(151) 01.03.2023
(730) **REPUTE s.r.o.**, Rybná 716/24, Praha 1, Staré Město, 11000, CZ
(210) O-581986
(511) (5) vitamíny a vitamínové přípravky; (30) čaje, neléčivé bylinné čaje; (32) pivo a nealkoholické pivo, energetické nápoje, džusy, sycená voda, chmelové výtažky pro použití při přípravě nápojů, koncentráty k přípravě nealkoholických nápojů.
(511) 5, 30, 32
(540)
TLUSTÁ KOALA
(592) Slovní

- (111) **395904**
(220) 21.10.2022
(320) 21.10.2022
(442) 23.11.2022
(151) 01.03.2023
(730) **TKMoto s.r.o.**, Spojovací 364, Postřizín, 25070, CZ
(740) KOREJZOVA LEGAL v.o.s., JUDr. Petra Sauvage de Brantes, advokátka, Korunní 810/104, Praha 10, Vinohrady, 10100
(210) O-581994
(511) (6) kovové přichytky fotovoltaických panelů, kovová střešní krytina obsahující fotovoltaické články; (9) fotovoltaická zařízení na výrobu elektrické energie (fotovoltaické elektrárny), fotovoltaické přístroje na přeměnu slunečního záření na elektrickou energii, fotovoltaické solární moduly, fotovoltaické moduly, fotovoltaické články.
(511) 6, 9
(540)

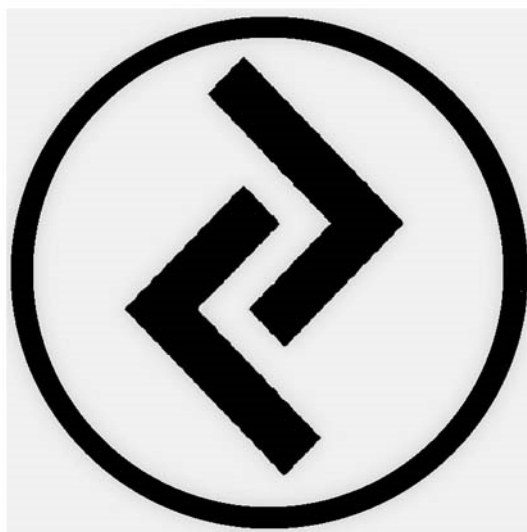

(593) Obrazová

- (111) **395905**
(220) 25.10.2022
(320) 25.10.2022
(442) 23.11.2022
(151) 01.03.2023
(730) **L I N E T spol. s r.o.**, Železčice 5, Slaný, 27401, CZ
(210) O-582063
(511) (10) nábytek a lůžkoviny pro lékařské účely, zařízení pro manipulaci s pacienty, speciální lůžka a zařízení k lékařským účelům a jejich části; (20) nábytek, matrace.
(511) 10, 20
(540)
(592) Slovní

SoftBrake

- (111) **395906**
(220) 27.10.2022
(320) 27.10.2022
(442) 23.11.2022
(151) 01.03.2023
(730) **Target Technologie s.r.o.**, Masarykovo nábřeží 2058/38, Praha 1, Nové Město, 11000, CZ
(740) Dana Lukajová, patentová zástupkyně, Voršílská 130/10, Praha 1, Nové Město, 11000
(210) O-582085
(591) Barevná
(511) (7) nástroje na řezání jako součásti strojů, prostřihovací kleště (strojní nástroje), nástroje (součásti strojů), stříhací stroje, lisovací stroje, kovoobráběcí stroje, střížné nástroje (součásti strojů), nástroje na vystřihování a prostřihování plechu (součásti strojů), nástroje na dělení plechu (součásti strojů).
(511) 7
(540)



(593) Obrazová

- (111) **395907**
(220) 27.10.2022
(320) 27.10.2022
(442) 23.11.2022
(151) 01.03.2023
(730) **Museverse s.r.o.**, Dlouhá 715/38, Praha 1, Staré Město, 11000, CZ
(740) Mgr. Richard Wild, Spálená 84/5, Praha 1, Nové Město, 11000
(210) O-582109
(591) Barevná
(511) (9) bezpečnostní tokeny (šifrovací zařízení), herní software pro virtuální realitu, software pro vývoj aplikací, modely virtuální reality, software pro virtuální realitu, software pro vývoj her, software pro použití jako aplikační programovací rozhraní (API), software pro hry v rozšířené realitě, software pro počítačové hry, herní software smíšené reality, software virtuální reality pro navigaci prostředím virtuální reality, software pro použití při tvorbě a navrhování softwaru virtuální reality, počítačový herní hardware pro virtuální realitu, počítačový hardware pro hry s rozšířenou realitou, počítačový hardware pro hry se smíšenou realitou, software virtuální,

rozšířené a smíšené reality pro to, aby mohly počítače, videoherní konzole, příruční videoherní konzole, tabletové počítače, mobilní zařízení a mobilní telefony poskytovat zážitky virtuální reality, přístroje pro záznam zvuku a obrazu, počítačový hardware pro zpracovávání zvukových a video signálů, zvukové záznamy, mobilní aplikace, software pro webové aplikace, software umělé inteligence, počítačový software s možností stažení pro řízení kryptoměnových transakcí využívajících technologii blockchain, databáze, databáze zvuku, digitální stahovatelná hudba dodávaná z počítačové databáze nebo z internetu; (15) hudební nástroje; (35) reklamní a propagační služby, reklamní sloupky (příprava), reklama a propagační činnost, zveřejňování reklamních, inzertních, propagačních textů, šíření reklamních, marketingových a propagačních materiálů, pronájem reklamního prostoru on-line; (36) finanční služby související s digitálními měnami, online obchodování s měnami v reálném čase, obchodování s virtuálními a digitálními měnami, informační služby vztahující se k měnám, směnářské služby s virtuálními měnami, finanční výměna virtuální měny, digitalizované finanční služby vztahující se k transakcím s cizími měnami, služby virtuálních měn, převody ve virtuální měně, měnové makléřství, finanční burza, burzovní makléřství, obchodování na burze, tokenizované investiční služby, tokenizace; (41) služby v oblasti her virtuální reality poskytované on-line z počítačové sítě, poskytování arkádových her v oblasti virtuální reality, zprostředkování interaktivních herních služeb a herních služeb pro více hráčů a pro jediného hráče, zábavní služby, jmenovitě, poskytování her z virtuální reality, interaktivní zábavy a obsahu z virtuální reality, služby her virtuální reality poskytované on-line prostřednictvím počítačových sítí, video produkce virtuální reality, organizace a pořádání koncertů, organizace živých představení, organizace představení virtuálních hudebních kapel, organizace akcí elektronického sportu, organizace seminářů, hudební produkce, umělecké výstavy využívající virtuální realitu; (42) vývoj softwaru virtuální reality, navrhování softwaru pro virtuální realitu, vývoj softwaru počítačových her, vývoj softwaru umělé inteligence, vývoj videoher, poskytování počítačových programů umělé inteligence v datových sítích, technologické konzultace v oboru umělé inteligence, výzkum v oboru umělé inteligence, poradenství v oblasti umělé inteligence, uchovávání dat prostřednictvím blockchainu, vývoj a testování výpočetních metod, algoritmů a softwaru.

(511) 9, 15, 35, 36, 41, 42
(540)



(593) Obrazová

- (111) **395908**
(220) 01.11.2022
(320) 01.11.2022
(442) 23.11.2022
(151) 01.03.2023
(730) **Spolek pro chemickou a hutní výrobu, akciová společnost**, Revoluční 1930/86, Ústí nad Labem, Ústí nad Labem-centrum, 40001, CZ
(210) O-582158
(511) (1) umělé a syntetické pryskyřice v surovém stavu, nezpracované plastické hmoty, lepidla pro průmyslové účely, tmely, plniva a lepidla pro průmysl, průmyslové chemické látky, pojiva pro slévárenství, nezpracované polyesterové pryskyřice, nátěrová činnidla (chemické výrobky), nikoli barvy, nátěrové směsi (chemické výrobky), nikoli barvy, tužidla do epoxidových pryskyřic; (2) barvy, základní nátěry, ředidla pro barvy, nátěry ze syntetické

pryskyřice, přírodní pryskyřice v surovém stavu, pryskyřice na povrchovou úpravu, syntetické pryskyřice na ochranu proti korozi, přírodní pryskyřice používané při výrobě lepidel, nátěry (barvy), laky a fermeže; (17) umělé pryskyřice (polotovary), syntetické pryskyřice (polotovary), polozpracované přírodní pryskyřice, pryskyřice v extrudované podobě.

(511) 1, 2, 17

(540)

FreePOXY

(592) Slovní

(111) **395909**

(220) 07.11.2022

(320) 07.11.2022

(442) 23.11.2022

(151) 01.03.2023

(730) **L I N E T spol. s r.o.**, Želevčice 5, Slaný, 27401, CZ

(210) O-582314

(511) (10) nábytek a lůžkoviny pro lékařské účely, zařízení pro manipulaci s pacienty, speciální lůžka a zařízení k lékařským účelům a jejich části; (20) nábytek, matrace.

(511) 10, 20

(540)

Mobi-Controls

(592) Slovní

Přehled zápisů ochranných známek se změnou ve vztahu ke zveřejněným přihláškám

Kapitola obsahuje údaje o ochranných známkách zapsaných na základě ustanovení § 28 odst. 1 zákona č. 441/2003 Sb., u kterých došlo ke změně údajů oproti zveřejněné přihlášce ochranné známky.

Číselný přehled (111)

395804

Zápisý ochranných známek se změnou ve vztahu ke zveřejněným přihláškám

(111) **395804**
(220) 02.01.2021
(320) 02.01.2021
(442) 17.03.2021
(151) 01.03.2023
(540)

LEWAT

(592) Slovní
(730) **Watech a.s.**, Brdlickova 286/1c, Praha 5, Motol, 15000, CZ
(740) Mgr. Jan Rudolf, Národní 973/41, Praha 1, Staré Město, 11000
(511) (11) sušící pece, topná tělesa, přístroje na sušení, zařízení pro ohřívání lepidla, pece s výjimkou laboratorních, topné panely, sušící přístroje a zařízení, vytvrzovací lampy; (37) instalace topných zařízení, instalace pecí; (42) počítačové programování, tvorba počítačového softwaru, aktualizace počítačového softwaru, poradenství v oblasti navrhování počítačového

hardwaru, obnova počítačových dat, údržba počítačového softwaru, analýza počítačových systémů, tvorba počítačových systémů, instalace počítačového softwaru, poradenství v oblasti počítačového softwaru, vzdálené monitorování počítačových systémů, software jako služba (SaaS), poradenství v oblasti informačních technologií (IT), externí zálohování dat, ukládání elektronických dat, cloud computing, poradenství v oblasti počítačových technologií, poradenství v oblasti zabezpečení dat, vývoj softwaru v rámci softwarového publikování, platforma jako služba (PaaS), vývoj počítačových platform.

(511) 11, 37, 42
(210) O-568825

Zápisy licenčních smluv k ochranným známkám

V této kapitole jsou zveřejněny zápisy licenčních smluv podle ustanovení § 18 odst. 1 zákona č. 441/2003 Sb.

Číslo zápisu (111)	Vlastník (730)	Nabyvatel licence (791)	Druh licence (793)	Datum uzavření licenční smlouvy (793)	S účinností od data (580)
270502	PFW COM, Prague, s.r.o., Hlinky 45/114, Brno, Pisárky, 60300, CZ	Czechoslovak Models s. r. o., Vejvodova 444/6, Praha 1, Staré Město, 11000, CZ	nevýhradní	21.02.2023	01.03.2023
365322	ZAFERRON s.r.o., Tvrdého 783/4, 010 01 Žilina, SK	GUPHARG DMCC, Unit No. 3O-01-BA1472, Jewellery & Gemplex 3, Plot No. DMCC-PH2-J&GPlexS, Jewellery & Gemplex, Dubai, AE	výhradní	17.02.2023	06.03.2023
365323	ZAFERRON s.r.o., Tvrdého 783/4, 010 01 Žilina, SK	GUPHARG DMCC, Unit No. 3O-01-BA1472, Jewellery & Gemplex 3, Plot No. DMCC-PH2-J&GPlexS, Jewellery & Gemplex, Dubai, AE	výhradní	17.02.2023	06.03.2023

Ochranné známky zrušené a prohlášené za neplatné

Tato kapitola obsahuje údaje o rozhodnutích o zrušení ochranné známky na základě ustanovení § 31 zákona č. 441/2003 Sb. nebo o prohlášení ochranné známky za neplatnou na základě ustanovení § 32 zákona č. 441/2003 Sb. Existuje-li důvod zrušení/prohlášení ochranné známky za neplatnou pouze ve vztahu k některým z výrobků nebo služeb, Úřad ochrannou známku zruší/prohlásí za neplatnou pouze pro tyto výrobky nebo služby. Údaje o výsledku rozhodnutí (zrušení ochranné známky, částečné zrušení ochranné známky, prohlášení ochranné známky za neplatnou, prohlášení ochranné známky za částečně neplatnou) jsou uvedeny za datem právní moci rozhodnutí s názvem "Datum právní moci rozhodnutí/výsledek rozhodnutí".

(111) 201890
(540)



(594) Kombinovaná
25.02.2023 / NABYTÍ P.M. - ČÁSTEČNÉ ZRUŠENÍ OZ

(111) 365600
(540)

RYNEČEK natur

(592) Slovní
18.02.2023 / NABYTÍ P.M. - PROHLÁŠENÍ OZ ZA ČÁST.
NEPLATNOU

(111) 365227
(540)



(594) Kombinovaná
18.02.2023 / NABYTÍ P.M. - PROHLÁŠENÍ OZ ZA ČÁST.
NEPLATNOU

Přehled obnov zápisu ochranných známek

Kapitola obsahuje údaje o ochranných známkách, u kterých byl na žádost vlastníka obnoven zápis podle ustanovení § 28 odst. 2 zákona č. 441/2003 Sb.

Číselný přehled (111)											
92019	155822	165603	173669	173670	180454	181131	181730	183967	183988	184698	184915
185531	187136	187450	188844	189198	189365	190280	190281	194138	200799	257053	257062
258075	258504	258550	258600	258658	258675	259151	259287	259290	259291	259320	259322
259350	259386	259491	259940	259945	260035	260350	260392	260415	260683	260952	261276
261416	261909	261967	262260	262535	262536	262858	263135	263344	263430	263578	263696
263764	263995	264085	264087	264447	264448	264449	264450	264451	264452	264453	264454
264526	264568	264990	264991	265928	265949	266190	266253	266529	266661	266860	267352
267403	267707	268989	269562	269566	269567	270547	273763	276522	279944	332879	332933
333110	333401	333586	333934	333935	334112	334113	334347	334366	334377	334540	334747
334775	334789	335082	335126	335202	335435	335486	335511	335512	335513	335550	335669
335670	335909	335920	336006	336140	336147	336227	336303	336334	336440	336564	336577
336652	336683	337025	337176	337211	337407	337408	338265	338333	338487	338538	338982
339109	339243	339271	339272	339273	339451	339508	339791	339792	339913	339953	340391
340505	341044	341692	341700	341825	342418	342961	342962	343858	344141	371928	381732

Obnovy zápisu ochranných známek

(111) **92019**
(220) 07.05.1943
(151) 07.05.1943
(540)



(594) Kombinovaná
(730) **Odien Real Estate a.s.**, Beranových 140, Praha 9, Letňany, 19900, CZ
(740) Jindyne s.r.o., U Statku 77, Mnichovo Hradiště, Hněvousice, 29501
(511) Vzducholodi a letadla všeho druhu, zejména letouny všeho druhu a jejich součástí, výzbroj, armatura, aparatura a příslušenství, zejména letecké motory a jejich součástky a palubní aparáty, zařízení, náčiní a přístroje.
(511) 6, 7, 8, 9, 11, 12
(210) O-5817

(111) **155822**
(220) 27.02.1964
(151) 15.05.1964
(540)



(594) Kombinovaná
(591) Barevná
(730) **Wm. WRIGLEY Jr. Company**, 1132 West Blackhawk Street, Chicago, 60642, IL, US
(740) Havlík Švorčík a partneři, advokátní a patentová kancelář, JUDr. Michal Havlík, advokát, Hálkova 1406/2, Praha 2, Nové Město, 12000
(511) (30) žvýkací guma.
(511) 30
(210) O-30831

(111) **165603**
(220) 21.07.1983
(151) 02.03.1984
(540)

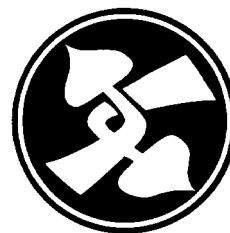

transakta

(594) Kombinovaná
(730) **Transakta a.s.**, Lodžská 399/26, Praha 8, 18100, CZ
(740) Havlík Švorčík a partneři, advokátní a patentová kancelář, JUDr. Otakar Švorčík, advokát, Hálkova 1406/2, Praha 2, Nové Město, 12000
(511) Obchodní transakce různého druhu, finanční transakce, kapitálová držba, zprostředkování obchodů všeho druhu se zahraničím a služby různého druhu související se zahraničně-obchodní činností.
(511) 35, 36
(210) O-53261

(111) **173669**
(220) 26.04.1993
(151) 27.09.1993
(540)



(594) Kombinovaná
(730) **HELIOS - OKNA, spol. s r.o.**, Daliměřice 480, Turnov, 51101, CZ
(740) PATENT LIBEREC, patentová a známková kancelář, Ing. Vladimír Janko, Pivovarská 53/2734, Jablonec nad Nisou, 46601
(511) Plastová okna a dveře, zimní zahrady, skleníky a opláštění konstrukcí z PVC, hliníku a dřeva.
(511) 6, 19
(210) O-76554

(111) **173670**
(220) 27.04.1993
(151) 27.09.1993
(540)



(594) Kombinovaná
(591) Barevná
(730) **HELIOS - OKNA, spol. s r.o.**, Daliměřice 480, Turnov, 51101, CZ
(740) PATENT LIBEREC, patentová a známková kancelář, Ing. Vladimír Janko, Pivovarská 53/2734, Jablonec nad Nisou, 46601
(511) Plastová okna a dveře, zimní zahrady, skleníky a opláštění konstrukcí z PVC, hliníku a dřeva.
(511) 6, 19
(210) O-76587

(111) **180454**
(220) 26.05.1993
(151) 20.10.1994
(540)

YAKULT

(592) Slovní
(730) **KABUSHIKI KAISHA YAKULT HONSHA**, 1-10-30, Kaigan, Minato-ku, Tokyo, 105-8660, JP
(740) Čermák a spol., JUDr. Karel Čermák Ph.D. LL.M., advokát, Elišky Peškové 735/15, Praha 5, Smíchov, 15000
(511) Mléko; fermentované mléko; jogurt; mléčné nápoje; fermentované mléčné nápoje a jiné mléčné produkty; káva; čaj; kakao; kávová náhražka; kávové nápoje a kakaové nápoje; sladké nápoje; okysličené vody a jiné nealkoholické nápoje; ovocné nápoje a ovocné šťávy; sirupy a jiné přípravky pro přípravu nápojů.
(511) 29, 30, 32
(210) O-80181

(111) **181131**
(220) 03.03.1993
(151) 24.11.1994
(540)

EFFERDENT

(592) Slovní
(730) **Prestige Brands International, Inc.**, 660 White Plains Road, Suite 250, Tarrytown, 10591, NY, US
(740) Čermák a spol., JUDr. Karel Čermák jr., Ph.D., LL.M., advokát, Elišky Peškové 15/735, Praha 5, 15000
(511) (3) výrobky kosmetické a toaletní potřeby.
(511) 3
(210) O-75353

(111) **181730**
(220) 04.05.1993
(151) 15.12.1994
(540)

wüstenrot

(594) Slovní grafická
(591) Barevná
(730) **Wüstenrot Holding AG**, Hohenzollernstraße 48, 71638 Ludwigsburg, DE
(740) Čermák a spol., JUDr. Karel Čermák jr., Ph.D., LL.M., advokát, Elišky Peškové 15/735, Praha 5, 15000
(511) Finančníctví, peněžní obchody, pojišťovnictví, služby ve stavebnictví.

(511) 36, 37
(210) O-79591

(111) **183967**
(220) 02.03.1993
(151) 06.04.1995
(540)



(554) Prostorová
(730) **Mattoni 1873 a.s.**, Horova 1361/3, Karlovy Vary, 36001, CZ
(740) AK Mrázek - Mrázková, JUDr. Josef Mrázek, Pernerova 11, Praha 8, 18600
(511) Lahve z materiálu PET určené pro balení tekutin.
(511) 16, 17
(210) O-75310

(111) **183988**
(220) 29.09.1993
(151) 07.04.1995
(540)



(593) Obrazová
(730) **Kamar, spol. s r.o.**, Veletržní 810/53, Praha 7, Holešovice, 17000, CZ
(740) Macek and Partners, Mgr. Jiří Macek, Sázavská 751/16, Praha 2, Vinohrady, 12000
(511) Nenahrané nosiče zvukových nebo zvukově obrazových záznamů, přístroje a nástroje k vědeckým a laboratorním účelům, přístroje a nástroje navigační, tj. přístroje a nástroje určené k přenášení rozkazů, k měření a přístroje všeobecně užívané při řízení lodí a letadel, přístroje a nástroje geodetické a přístroje pro bezdrátovou telegrafii, přístroje fotografické, kinematografické, optické, včetně promítačů obrazů a zvětšovací přístrojů, přístroje a nástroje k vážení a měření, přístroje a nástroje signalizační včetně signálních píšťal, přístroje a nástroje pro účely záchranné a učební, automaty uváděné v činnost vhozením mince nebo známky, přístroje pro záznam a reprodukci mluveného slova, zapisovací pokladny a počítačí stroje včetně kancelářských a děrovacích strojů, hasící přístroje, speciální pouzdra pro přístroje a nástroje, které jsou zařazeny do této třídy, elektrotermické nástroje a přístroje, ruční elektrické svářečky, elektrické žehličky, elektricky vytápěné podušky, oděvy a součásti oděvů, ohřívače nohou, elektrické zapalovače, elektromechanická zařízení pro domácí účely určená k čištění jako vysavače prachu, leštiče parket, pozemní vozidla, motory pro pozemní vozidla, poháněcí soukolí a hnací řemeny pro pozemní vozidla, zařízení pro leteckou, lodní a pozemní dopravu, drahé kovy a jejich slitiny, předměty z drahých kovů, jejich slitin nebo dublovaných kovů, bižuterie z umělých a plastických hmot, hodiny a chronometrická zařízení včetně speciálních pouzder, umělecké předměty z bronzu, hudební nástroje včetně mechanických klavírů a jejich příslušenství, hudební skříně, hry, hračky, tělocvičné a sportovní nářadí a náčiní, rybářské potřeby, nářadí pro zimní sporty a sportovní hry, zboží plážové a koupací, ozdoby na vánoční stromek.
(511) 9, 12, 14, 15, 20, 28
(210) O-83071

(111) **184698**
(220) 27.09.1993
(151) 09.05.1995
(540)



(594) Kombinovaná
(730) **Palírna U Zeleného stromu a.s.**, Drážďanská 14/84, Ústí nad Labem, Krásné Březno, 40007, CZ
(740) Mgr. Tomáš Chleboun, advokát, Vinohradská 6, Praha 2, 12000
(511) Alkoholické nápoje; nealkoholické nápoje; vína; mošty.
(511) 32, 33
(210) O-82999

(111) **184915**
(220) 07.04.1993
(151) 22.05.1995
(540)

Česká filharmonie

(592) Slovní
(730) **Česká filharmonie**, Alšovo nábřeží 12, Praha 1, 11000, CZ
(740) ELITFORM - Patentová a známková kancelář, Mgr. Lukáš Dlabáček, patentový zástupce, Bolzanova 5, Brno, 61800
(511) Pořádání koncertů i za účasti předních domácích i zahraničních umělců; organizování tuzemských i zahraničních koncertních zájezdů; organizování pohostinských vystoupení předních domácích i zahraničních umělců a uměleckých těles; koncertní jednatelství vč. zahraniční agentáže; podpora rozvoje českého hudebního života, zejména organizováním nebo spoluúčastí na kulturních a společenských akcích.
(511) 35, 41
(210) O-76206

(111) **185531**
(220) 05.10.1993
(151) 07.06.1995
(540)

Gold King Whisky

(592) Slovní
(730) **Palírna U Zeleného stromu a.s.**, Drážďanská 14/84, Ústí nad Labem, Krásné Březno, 40007, CZ
(740) Mgr. Tomáš Chleboun, advokát, Vinohradská 6, Praha 2, 12000
(511) (33) alkoholické nápoje.
(511) 33
(210) O-83270

(111) **187136**
(220) 03.09.1993
(151) 30.08.1995
(540)



(594) Kombinovaná
(730) **REIMA s.r.o.**, Karlštejská 22, Praha 5, 15800, CZ
(740) Macek and Partners, Mgr. Jiří Macek, Sázavská 751/16, Praha 2, Vinohrady, 12000
(511) Barvy, laky, fermeže pro průmyslové a umělecké použití, textilní barvy, přípravky k barvení potravin a nápojů, barviva, antikorozivní a impregnační nátěry, barvířské přípravky, mořidla, přírodní pryskyřice, kovové fólie, kovy v prášku pro účely malířské a dekoratérské; přípravky prací a bělicí, čistící, lešticí a odmašťovací, mýdlo, výrobky kosmetické, voňavkářské včetně éterických olejů, vodičky na vlasy, zubní pasty, prášky, želatina pro potravinářské účely, mořidla na prádlo, barvy na vlasy; obecné kovy v surovém a polozpracovaném stavu a jejich slitiny, kotvy, kovadliny, zvony, stavební materiál z válcovaného a litého kovu, kolejnice a jiný kovový materiál určený k železničním účelům, řetězy, kovové kabely a dráty (s výjimkou drátů k elektrotechnickým účelům), zámečnické výrobky, kovové roury, nedobytné pokladny a schránky, ocelové kuličky, podkovy, hřebíky a šrouby, jiné kovové výrobky, které nejsou obsaženy v jiných třídách, rudy; stroje a obráběcí stroje (s výjimkou těch, které jsou zahrnuty ve tř. 9 - 12 a 16), motory, soukolí a hnací řemeny, zemědělské stroje a líhně, maznice, elektrotechnická zařízení a přístroje pro domácnost (drtiče, mixéry, mlýnky), regulační přístroje všeho druhu pro obráběcí stroje; ruční nástroje zastávající funkci nářadí v příslušných oborech, nožířské výrobky včetně břitev a holicích elektrických strojků, vidličky a lžice včetně z drahých kovů, zbraně sečné a bodné, strojky na stříhání vlasů, elektrické holicí strojky; přístroje a nástroje k vědeckým a laboratorním účelům, přístroje a nástroje navigační, tj. přístroje a nástroje určené k přenášení rozkazů, k měření a přístroje všeobecně užívané při řízení lodí a letadel, přístroje a nástroje geodetické a přístroje pro bezdrátovou telegrafii, přístroje fotografické, kinematografické, optické, včetně promítačů obrazů a zvětšovacího přístrojů, přístroje a nástroje k vážení a měření, přístroje a nástroje pro účely záchranné a učební, automaty uváděné v činnost z vhozením mince nebo známky, přístroje pro záznam a reprodukci mluveného slova, zapisovací pokladny a počítací stroje včetně kancelářských a děrovacích strojů, hasící přístroje, speciální pouzdra pro přístroje a nástroje a přístroje jako ruční elektrické svářečky, elektrické žehličky apod., elektrické přístroje a zařízení jako elektricky vytápěné podušky, oděvy a součásti oděvů, ohřívače nohou, elektrické zapalovače a obdobná zařízení nezařazená v jiných třídách, elektromechan. zařízení pro domácí účely určená k čištění jako vysavače prachu, leštiče parket apod.; speciální nábytek pro zdravotnictví, zdravotnické pomůcky jako ortopedické bandáže, zdravotnické výrobky z gumy, protézy, pokrývky vytápěné elektricky; osvětlovací a topná zařízení na výrobu páry, zařízení pro vaření, chlazení, větrání včetně klimatizace nebo zařízení pro úpravu vzduchu, elektrické a elektronické regulační a řídicí přístroje a zařízení pro tato zařízení, zařízení pro rozvod vody; pozemní vozidla, motory pro pozemní vozidla, poháněné soukolí a hnací řemeny pro pozemní vozidla, zařízení pro leteckou, lodní a pozemní dopravu; drahé kovy a jejich slitiny, předměty z drahých kovů, jejich slitin nebo dublovaných kovů, bižuterie z umělých a plastických hmot, hodiny a chronometrická zařízení včetně speciálních pouzder, umělecké předměty z bronzu; hudební nástroje včetně mechanických klavírů a jejich příslušenství, hudební skříně; papír a výrobky z papíru, lepenky a kartonážní výrobky, tiskoviny, časopisy, periodika, knihy, výrobky knihařské, fotografie, psací potřeby, kancelářská lepidla, potřeby pro umělce, štetce, psací stroje, kancelářské potřeby kromě nábytku, učební a školní potřeby a pomůcky, hrací karty, tiskací písmena, štočky, pojidla pro papírenský průmysl; stavební materiál včetně polozpracovaného řeziva (trámy, prkna, dřevěné panely, překližka, skleněné cihly, dlaždice apod.), přírodní a umělý kámen, cement, vápno, malta, sádra, šterk, kameninové a cementové roury, stavební materiál pro stavbu cest, asfalt, smola, živec, přenosné domy, kamenné pomníky, krby; nábytek včetně kovového a kempingového nábytku, broušená skla a

zrcadla, rámy, výrobky ze dřeva, korku, proutí, rákosu, třtiny, rohoviny, slonoviny, kostí, želvoviny, jantaru, perleti, mořské pěny, buničiny, výrobky z plastických hmot, ložní potřeby, matrace, zíněnky, podhlavníky; drobné nářadí a přenosné nádoby k domácím a kuchyňským účelům, jako kuchyňské nádobí, vědra, plechové misky, misky z plastických hmot nebo jiných hmot, strojky na mletí, sekání a lisování apod., hřebeny a mycí houby, toaletní potřeby, kartáče, kartáčnický materiál, pomůcky k úklidu, čisticí látky, drátěnky, zboží skleněné včetně okenního skla, výrobky z porcelánu a kameniny, které nejsou zařazeny v jiných třídách; oděvy, prádlo, boty, střevíce, trepky; koberce, rohože, linoleum a jiné podlahové krytiny, čalouny včetně barevných papírových tapet, paravány, voskové potahové plátno; hry, hračky, tělocvičné a sportovní nářadí a náčiní, rybářské potřeby, nářadí pro zimní sporty a sportovní hry, zboží plážové a koupací, ozdoby na vánoční stromy, elektrické a elektronické hračky všeho druhu; výrobky zemědělské, zahradnické, produkty lesnické včetně nezpracovaného dřeva, semena, čerstvé ovoce a zelenina, sazenice, živé rostliny a přírodní květiny, zvířecí krmiva, slad; pronájem výše uvedeného zboží.

(511) 2, 3, 6, 7, 8, 9, 10, 11, 12, 14, 15, 16, 19, 20, 21, 25, 27, 28, 31, 42
(210) O-82310

(111) **187450**
(220) 29.04.1993
(151) 25.01.1996
(540)

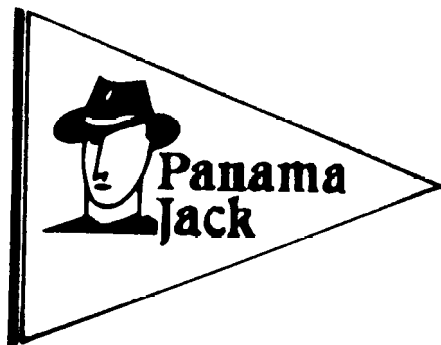

(594) Kombinovaná
(730) **Grupp Internacional, S.A.**, c/Arquímedes, 1-3, Elche Parque Industrial, 03320 Torrellano, Alicante, ES
(740) KOREJZOVA LEGAL v.o.s., JUDr. Petra Sauvage de Brantes, advokátka, Korunní 810/104, Praha 10, Vinohrady, 10100
(511) (25) svrchní oděvy, spodní prádlo, obuv, klobouky, čepice, čapky.
(511) 25
(210) O-76648

(111) **188844**
(220) 22.09.1993
(151) 19.03.1996
(540)

KAMAR

(592) Slovní
(730) **Kamar, spol. s r.o.**, Veletřní 810/53, Praha 7, Holešovice, 17000, CZ
(740) Macek and Partners, Mgr. Jiří Macek, Sázavská 751/16, Praha 2, Vinohrady, 12000
(511) (9) přístroje a nástroje k vědeckým a laboratorním účelům, přístroje a nástroje navigační, tj. přístroje a nástroje určené k přenášení rozkazů, k měření a přístroje všeobecně užívané při řízení lodí a letadel, přístroje a nástroje geodetické a přístroje pro bezdrátovou telegrafii, přístroje fotografické, kinematografické, optické, včetně promítačů obrazů a zvětšovací přístrojů, přístroje a nástroje k vážení a měření, přístroje a nástroje signalizační včetně signálních píšťal, přístroje a nástroje pro účely záchranné a učební, automaty uváděné v činnost vhozením mince nebo známky, přístroje pro záznam a reprodukci mluveného slova, zapisovací pokladny a počítačové stroje včetně kancelářských a děrovacích strojů, nosiče zvukových nebo zvukově obrazových záznamů, hasicí přístroje, speciální pouzdra pro přístroje a nástroje, které jsou zařazeny do této třídy, elektrotermické nástroje a přístroje, jako ruční elektrické svářečky, elektrické žehličky apod., elektrické přístroje a zařízení jako elektricky vytápěné podušky, oděvy a součásti oděvů, ohříváče nohou, elektrické zapalovače a obdobná zařízení nezařazená v jiných třídách,

elektromechanická zařízení pro domácí účely určená k čištění jako vysavače prachu, leštiče parket apod.; (12) pozemní vozidla, motory pro pozemní vozidla, poháněcí soukolí a hnací řemeny pro pozemní vozidla, zařízení pro leteckou, lodní a pozemní dopravu; (14) drahé kovy a jejich slitiny, předměty z drahých kovů, jejich slitin nebo dublovaných kovů, bižuterie z umělých a plastických hmot, hodiny a chronometrická zařízení vč. speciálních pouzder, umělecké předměty z bronzu; (15) hudební nástroje vč. mechanických klavírů a jejich příslušenství, hudební skříně; (28) hry, hračky, tělocvičné a sportovní nářadí a náčiní, rybářské potřeby, nářadí pro zimní sporty a sportovní hry, zboží plážové a koupací, ozdoby na vánoční stromek; (41) půjčovna zvukových a zvukově obrazových záznamů.

(511) 9, 12, 14, 15, 28, 41
(210) O-82908

(111) **189198**
(220) 01.04.1993
(151) 29.04.1996
(540)

Printight

(594) Slovní grafická
(730) **TOYOBO CO., LTD.**, 13-1, Umeda 1-chome, Kita-ku, Osaka-shi, Osaka, JP
(740) KOREJZOVA LEGAL v.o.s., JUDr. Petra Sauvage de Brantes, advokátka, Korunní 810/104, Praha 10, Vinohrady, 10100
(511) (1) fotosenzitivní film z pryskyřice pro tiskové desky.
(511) 1
(210) O-76100

(111) **189365**
(220) 01.09.1993
(151) 29.04.1996
(540)

REKAR

(592) Slovní
(730) **Krejčí Pavel**, Josefa Česáka 1, Nedělišťe, 50312, CZ
(511) (12) osobní automobily, autobazar; (37) servis, restaurování historických vozů.
(511) 12, 37
(210) O-82256

(111) **190280**
(220) 11.11.1993
(151) 20.05.1996
(540)

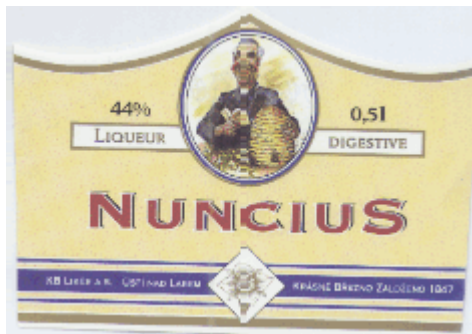

(594) Kombinovaná
(591) Barevná
(730) **Palírna U Zeleného stromu a.s.**, Drážďanská 14/84, Ústí nad Labem, Krásné Březno, 40007, CZ
(740) Mgr. Tomáš Chleboun, advokát, Vinohradská 6, Praha 2, 12000
(511) (33) alkoholické nápoje.
(511) 33
(210) O-84181

(111) **190281**
(220) 11.11.1993
(151) 20.05.1996
(540)



(594) Kombinovaná
(591) Barevná
(730) **Palírna U Zeleného stromu a.s.**, Drážďanská 14/84, Ústí nad Labem, Krásné Březno, 40007, CZ
(740) Mgr. Tomáš Chleboun, advokát, Vinohradská 6, Praha 2, 12000
(511) (33) alkoholické nápoje.
(511) 33
(210) O-84183

(111) **194138**
(220) 11.11.1993
(151) 23.10.1996
(540)

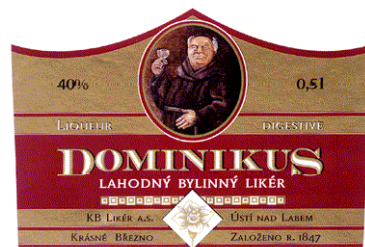

(594) Kombinovaná
(591) Barevná
(730) **Palírna U Zeleného stromu a.s.**, Drážďanská 14/84, Ústí nad Labem, Krásné Březno, 40007, CZ
(740) Mgr. Tomáš Chleboun, advokát, Vinohradská 6, Praha 2, 12000
(511) (33) alkoholické nápoje.
(511) 33
(210) O-84182

(111) **200799**
(220) 11.11.1993
(151) 26.06.1997
(540)



(594) Kombinovaná
(591) Barevná
(730) **Palírna U Zeleného stromu a.s.**, Drážďanská 14/84, Ústí nad Labem, Krásné Březno, 40007, CZ
(740) Mgr. Tomáš Chleboun, advokát, Vinohradská 6, Praha 2, 12000
(511) (33) alkoholické nápoje.
(511) 33
(210) O-84184

(111) **257053**
(220) 24.02.2003
(151) 18.08.2003
(540)



(594) Kombinovaná
(730) **MORA MORAVIA, s.r.o.**, Nádražní 50, Hlubočky - Mariánské Údolí, 78366, CZ
(740) Ing. Petr Soukup, patentový zástupce, tř. Svobody 43/39, Olomouc, 77900
(511) (11) zařízení a výrobky pro vaření, pečení, smažení, topení, ohřívání, chlazení, větrání, úpravu vzduchu, úpravu a rozvod vody, zařízení na výrobu páry, vše pro kuchyňské i průmyslové účely a pro všechny druhy paliv, a to včetně náhradních dílů a příslušenství, například kamna, pece, plynové, elektrické a kombinované sporáky, sporáky na tuhá paliva, vařidlové desky, trouby, grily, plynové kotle, průtokové ohříváče vody, elektrické vyhřívané zásobníky vody, plynová a elektrická topidla, odsavače par, mikrovlnné trouby, topinkovače, ledničky, mrazničky, chladničky; (21) drobné přenosné výrobky, nástroje a nádoby na vaření, pečení, smažení, topení, ohřívání, chlazení, na výrobu páry, a to včetně náhradních dílů a příslušenství, vše pro kuchyňské účely a spadající do této třídy; (37) montáž, servis, oprava a údržba zařízení, výrobků a nástrojů uvedených ve tř. 11 a 21.
(511) 11, 21, 37
(210) O-189079

(111) **257062**
(220) 07.03.2003
(151) 27.08.2003
(540)

VIPI

(592) Slovní
(730) **Grupa Maspex Sp. z o.o.**, Legionów 37, 34-100 Wadowice, PL
(740) Dana Lukajová, patentový zástupce, Dana Lukajová, Voršilská 130/10, Praha 1, Nové Město, 11000
(511) (32) ovocné nebo zeleninové šťávy a džusy a sirupy, nealkoholické nápoje, nealkoholické nápoje obohacené vitamíny nebo minerály, iontové a energetické nápoje nealkoholické, proteinové nealkoholické nápoje, dietní nápoje, želatinové nápoje, přípravky nebo příchutě na výrobu nápojů, koncentráty a sirupy k výrobě nápojů, tablety a prášky na přípravu šumivých nealkoholických nápojů, ovocné nebo zeleninové nealkoholické nápoje, nealkoholické nápoje s příchutí ovoce nebo zeleniny, minerální vody, pramenité vody, sodová voda, voda, šumivé nealkoholické nápoje, míchané nápoje nealkoholické, rajčatová šťáva jako nápoj, aperitivy nealkoholické.
(511) 32
(210) O-189459

(111) **258075**
(220) 29.08.2002
(151) 29.10.2003
(540)



(594) Kombinovaná
(730) **Hanzlík Petr**, Jasmínová 172, Přezletice, Jenštejn, 25073, CZ
(511) (9) magnetické nosiče zvukových záznamů, gramofonové desky, nosiče dat optické, disky kompaktní; (35) propagační činnost, agentury umělecké, styky s veřejností, umělci (agentury); (41) zábava, sportovní a kulturní aktivity v rámci třídy 41, estrády, filmová tvorba, klubové služby, služby poskytované orchestry, rozhlasová zábava, tvorba rozhlasových a televizních programů, organizování a plánování večírků včetně kulturních produkcí, tvorba divadelních a jiných představení.
(511) 9, 35, 41
(210) O-182994

(111) **258504**
(220) 27.02.2003
(151) 29.10.2003
(540)

Kovoprojekta

(592) Slovní
(730) **Kovoprojekta Brno a.s.**, Šumavská 416/15, Brno, 60200, CZ
(511) (35) činnost organizačních a ekonomických poradců, průzkum možnosti umístění průmyslové výroby, výrobků a služeb v ČR především pro zahraniční partnery, obchodní zprostředkování dodávek strojírenských a hutních polotovarů, dílů a komponentů; (37) provádění průmyslových, bytových a občanských staveb, poradenská činnost v investiční výstavbě, poradenská činnost v oblasti stavebnictví; (42) projektová činnost v investiční výstavbě, projektová a poradenská činnost v oblasti ekologie, projektová činnost v oblasti stavebnictví, projektování elektrických zařízení, inženýrská činnost.
(511) 35, 37, 42
(210) O-189223

(111) **258550**
(220) 06.03.2003
(151) 29.10.2003
(540)



(594) Kombinovaná
(730) **AMYLON, a.s.**, Švermova 117, Havlíčkův Brod, 58036, CZ
(740) Mgr. Roman Fojtásek advokát, Vinohradská 343/6, Praha 2, Vinohrady, 12000
(511) (1) aktivní látky a fermentační přípravky pro zkvalitnění půdy, pro technologie a malotonážní chemie pro průmysl, vědu, fotografii, zemědělství, zahradnictví a lesnictví, bramborová mouka a škrob pro průmysl, škrobové hydralýzátory pro potravinářství, lepidla škrobová, dextrinová a syntetická, klišy a tmely pro průmysl; (30) pochutiny a přísady do pečiva, spadající do této třídy, bramborová mouka a škrob pro potravinářství, potraviny ze škrobu a jeho derivátů; (31) čerstvé brambory

a výrobky z nich včetně zušlechtěných, spadající do této třídy, krmiva ze škrobu a jeho derivátů.

(511) 1, 30, 31
(210) O-189423

(111) **258600**
(220) 14.03.2003
(151) 29.10.2003
(540)



(594) Kombinovaná
(730) **AUDRY CZ a.s.**, Oskara Nedbala 1131/3, Hradec Králové, Pražské Předměstí, 50002, CZ
(511) (7) kompresory, vysokotlaká čerpadla, napájecí čerpadla (stroje); (9) elektrická skřín, pojistky, jističe, termostaty, elektrické výstupy, automatické systémy řízení, redukční ventily, tlakoměry vzduchu; (11) sněžná děla, sněžné tyče, zasněžovací technika, zejména vodní rozvodný systém, rozdělovače vody, vodní hydranty, vodní ventily, vodní filtry, světelné reflektory.
(511) 7, 9, 11
(210) O-189676

(111) **258658**
(220) 04.04.2003
(151) 29.10.2003
(540)

I D E A L  **T R A D E**

(594) Kombinovaná
(730) **IDEAL TRADE, spol. s r.o.**, Machová č.p. 243, 76301, CZ
(740) Ing. Zdeněk Kučera, Dlouhá 207, Slušovice, 76315
(511) (3) přípravky pro bělení a jiné prací prostředky, přípravky pro čištění, leštění, odmašťování, mýdla, parfumerie, vonné oleje, kosmetika, vlasové vody, zubní pasty; (4) svíčky, knoty na svícení; (6) nábytkové kování, kovové trubky a fitinky, kovové ventily, vruty, spojovací materiál; (9) elektrické svářečky na spojování plastových trubek a fitinek; (11) přístroje pro sušení, ventilaci, rozvod vody a sanitární zařízení; (16) štětce; (17) materiály těsnící, ucpávací a izolační, ohebné trubky nekovové; (19) neohebné plastové trubky a fitinky pro rozvod vody a podlahového topení - polypropylenové a polyetylenové; (20) drátěný program všeho druhu pro použití v domácnosti, zejména do kuchyní, koupelen, šaten, obývacích pokojů, jídelen, koše, police, madla, stojany, držáky, odkapávače, vestavné systémy, výsuvné sestavy, karusely, potravinové skříně, věšáky, podložky; (21) mycí houby všeho druhu pro použití v domácnosti, kartáče, zubní kartáčky, gumové rukavice pro použití v domácnosti, porcelánové výrobky pro domácnost a kuchyň.
(511) 3, 4, 6, 9, 11, 16, 17, 19, 20, 21
(210) O-190333

(111) **258675**
(220) 22.04.2003
(151) 17.10.2003
(540)



(594) Kombinovaná
(591) Barevná
(730) **Aubrecht Tomáš Ing.**, Na Babě 523, Hrdějovice, 37361, CZ
(740) PatentCentrum Sedlák & Partners s.r.o., Okružní 2824, České Budějovice, České Budějovice 3, 37001
(511) (29) potraviny a pokrmy živočišného původu, maso, ryby, drůbež a zvěřina nebo výrobky z tohoto masa, masové výtazky, ovoce a zelenina a brambory konzervované, mražené, sušené a zavařeně, želé, džemy, kompoty, vejce a výrobky z vajec, máslo, mléko a mléčné výrobky, smetana, jogurty, oleje a tuky jedlé, náhražky tuků, sója, tofu (sójová zahuštěnina), sójová semena konzervovaná jako potrava, mák, zpracované ořechy a arašidy a výrobky z nich, potravinové doplňky ne pro lékařské účely (zařazené v této třídě) a obsahující látky živočišného původu, protein pro lidskou spotřebu, proteinové výrobky a přípravky pro lidskou výživu, želatina, želatinové výrobky a přípravky pro výživu, extrakty z chaluh jako výživa, výživné přípravky pro denní doplnění stravy (včetně fitness přípravků) jako instantní strava nebo samostatná (vlastní) směs, která se skládá hlavně z mléka v prášku nebo ze živočišných nebo zeleninových proteinů, také s přidáním vitamínů nebo minerálů nebo stopových prvků nebo cukru, polévky, vývary, bujóny; (30) potraviny rostlinného původu připravené pro konzumaci nebo konzervování, káva, čaj, kakao, čokoláda, nápoje čokoládové, čajové, kakaové nebo kávové, cukr, rýže, tapioka, kávové náhražky, med, pečivo, chléb, pekařské výrobky, sušenky, cukrovinky, bonbóny, žvýkačky, sirup melasový, droždí pro kynutí, náplně do pečiva nebo do cukroví, sůl, hořčice, ocet, stimulanty pro zlepšení chuti, dressingy k ochucení, koření, led pro osvěžení a ochlazování nápojů a potravin, zmrzlina, slané a sladké zákusky, mouka, moučné nebo obilné výrobky, kukuřičná mouka, kukuřičné vločky a výrobky z nich, těstoviny, droždí, prášky do pečiva, potraviny a/nebo pokrmy z mouky nebo obilí, cereálie, potravinové doplňky ne pro lékařské účely (zařazené v této třídě) a obsahující látky rostlinného původu, cukrářské výrobky, muesli, propolis pro lidskou potřebu, sójová mouka a výrobky z ní, zařazené ve tř. 30, sójová omáčka, extrudované sójové výrobky pro lidskou výživu, stimulanty pro zlepšení chuti ze sóji; (31) obilí, semena a zemědělské produkty nezpracované, slad, sladové přípravky pro pekaře, mák, ořechy, čerstvé ovoce, zelenina a zahradnicko-lesnické plody, živé rostliny, krmné směsi a výživné krmné směsi, kukuřice; (32) piva, minerální vody, šumivé nápoje a jiné nápoje, nealkoholické nápoje a šťávy ovocné, sirupy a jiné přípravky k zhotovování nápojů; (33) alkoholické nápoje (s výjimkou pív).
(511) 29, 30, 31, 32, 33
(210) O-190892

(111) **259151**
(220) 05.03.2003
(151) 27.11.2003
(540)

INFOTHERMA

(592) Slovní
(730) **Agentura INFORPRES s.r.o.**, Riegrova 857, Frýdek-Místek, Místek, 73801, CZ
(740) HM PARTNERS s.r.o., Ing. Zdeněk Michálek, Štefánikova 1163/12, Kopřivnice, 74221
(511) (16) papírenské výrobky, kancelářské a psací potřeby, reklamní a informační tiskoviny; (35) reklamní služby, aktualizování reklamních materiálů, kopírování dokumentů, obchodní reklama, organizování komerčních a reklamních výstav, pronájem reklamních ploch; dodavatelské služby pro třetí osoby (nákup výrobků a služeb pro jiné podniky); (41) informace o výchově a vzdělávání, organizování a vedení seminářů, pořádání pracovních školení, pronájem dekorací, vydávání textů.

(511) 16, 35, 41
(210) O-189350

(111) **259287**
(220) 26.03.2003
(151) 27.11.2003
(540)

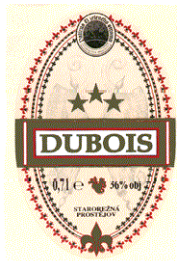

(594) Kombinovaná
(591) Barevná
(730) **Palírna U Zeleného stromu a.s.**, Drážďanská 14/84, Ústí nad Labem, Krásné Březno, 40007, CZ
(740) Mgr. Tomáš Chleboun, advokát, Vinohradská 6, Praha 2, 12000
(511) (33) alkoholické nápoje.
(511) 33
(210) O-190021

(111) **259290**
(220) 26.03.2003
(151) 27.11.2003
(540)



(594) Kombinovaná
(591) Barevná
(730) **Palírna U Zeleného stromu a.s.**, Drážďanská 14/84, Ústí nad Labem, Krásné Březno, 40007, CZ
(740) Mgr. Tomáš Chleboun, advokát, Vinohradská 6, Praha 2, 12000
(511) (33) alkoholické nápoje.
(511) 33
(210) O-190025

(111) **259291**
(220) 26.03.2003
(151) 27.11.2003
(540)



(594) Kombinovaná
(591) Barevná
(730) **Palírna U Zeleného stromu a.s.**, Drážďanská 14/84, Ústí nad Labem, Krásné Březno, 40007, CZ
(740) Mgr. Tomáš Chleboun, advokát, Vinohradská 6, Praha 2, 12000
(511) (33) alkoholické nápoje.
(511) 33
(210) O-190026

(111) **259320**
(220) 01.04.2003
(151) 27.11.2003
(540)

AQUA HIT

(592) Slovní
(730) **Mattoni 1873 a.s.**, Horova 1361/3, Karlovy Vary, 36001, CZ
(740) AK Mrázek - Mrázková, JUDr. Josef Mrázek, Pernerova 11, Praha 8, 18600
(511) (32) stolní vody perlivé a neperlivé, ochucené a neochucené.
(511) 32
(210) O-190197

(111) **259322**
(220) 01.04.2003
(151) 27.11.2003
(540)



(594) Kombinovaná
(730) **Město Písek**, Velké náměstí 114, Písek, 39719, CZ
(740) PatentCentrum Sedlák & Partners s.r.o., Okružní 2824, České Budějovice, České Budějovice 3, 37001
(511) (9) magnetické, optické a jiné nosiče dat, informací, zvukových, obrazových a zvukově-obrazových záznamů spadající do tř. 9, publikace v elektronické podobě, on-line dostupné publikace v síti Internet, informační produkty na nosičích nebo v elektronických, datových, informačních a komunikačních sítích; (16) papír, lepenka a výrobky z těchto materiálů, tiskárenské výrobky, zejména knihy, publikace periodické i neperiodické, plakáty, prospekty, fotografie, časopisy, programy kulturních a společenských akcí, kalendáře, učebnice, sešity, papírenské zboží; (41) výchova, vzdělávání a zábava, pořádání kulturních, společenských a sportovních akcí, služby spojené s vydáváním informačních tiskovin, organizování výstav k nekomerčním účelům, zejména v oblasti cestovního ruchu.
(511) 9, 16, 41
(210) O-190211

(111) **259350**
(220) 04.04.2003
(151) 27.11.2003
(540)



- (594) Kombinovaná
(591) Barevná
(730) **Pekařství Mlík, spol. s r.o.**, Lhotka 8, Bílovec, 74301, CZ
(740) Ing. Petra Bárová Ph.D., LL.M., Soukromá 261, Václavovice, 73934
(511) (29) pekařské tuky, tukové náhražky, náplně, výrobky obsahující upravené mandle, ořechy, arašidy, kokos, mák, kandované a sušené ovoce, texturované proteiny a směsi z nich pro humánní využití, pasty a pomazánky z leguminos a z jejich směsí, želírovací látky včetně ostatních substancí a výrobků zařazených v této třídě, mléko a mléčné výrobky, vejce, jejich výtažky, náhražky a výrobky z nich, žitné klíčky, jedlé oleje a tuky, ovoce zmrazené, sušené, vařené a kandované, ovocná dřev, marmelády, hrozinky, jádrová paštika, masové paštiky, kaviár; (30) suroviny a polotovary pro pekárenskou a cukrářskou výrobu, zahušťovací a pojící činidla, zpracovaná mouka obsahující všechny přísady nutné pro výrobu pekařských, cukrářských a těstářských výrobků, trvanlivého a jemného pečiva, ostatní speciální komponenty a výrobky pro zušlechťování poživatin zejména extrakty a moučky ze sladu, polevy, zlepšující přípravky vše do chleba, pečiva a cukrářských výrobků, mlynářské, těstářské, pekařské a cukrářské výrobky, potravinářské mouky, mouky z obilovin, z luštěnin, výrobky obsahující obiloviny a/nebo luštěniny a směsi z nich, výrobky z mouky, z luštěnin a obsahující mouku z obilovin a/nebo z luštěnin pro další zpracování, mouka sloužící jako dělicí produkt pro pekařské a cukrářské výrobky, pečivové hmoty, pasty nebo prášky (pekařské a cukrářské), výrobky expandované, extrudované, včetně ostatních výrobků zdravé a racionální výživy obsahující např. biodegradovatelné látky, obalová pouzdra z mouky, přírodní vlákniny, ostatní ingredience zařazené v této třídě, pekařské výrobky, zejména moučné, zvláště chléb všeho druhu, zejména nekvašený a sladový, chlebičky a taštičky, též plněné masem, sýrem, zeleninou, pizza, chlebové konzervy, kvásek, kvasnice, běžné, jemné a trvanlivé pečivo, housky, též plněné masem, sýrem, atd., rohlíky, bagety, škrobovité výrobky, jemné, trvanlivé a sladové pečivo, cukrářské pečivo a výrobky, zvláště drobné cukroví a cukrovinky, perník, moučníky, zejména bábovky, koláče, dorty, drobné pečivo, sušenky a oplatky, lívance, cukrovinky nečokoládové i čokoládové, káva, kávové náhražky a přísady, čaj, kakao a kakaové přípravky a výrobky, čokoláda, rýže, cukr, med, sůl, droždí, kypřící prášky, melasový sirup, kmín, koření a jeho směsi, potravinářské dresingy a zahušťovače, sušené byliny jako koření, jejich výtažky a náhražky, dehydratovaná hotová jídla a směsi k přípravě hotových jídel, mandlové těsto a marcipán, plnicí masy do pečiva, zmrzlina, potravinové doplňky ve formě práškových směsí, pastilek, bonbónů, prášků nebo žvýkaček, spadajících do této třídy, minerály, multiminerálové komplexy a stopové prvky jako doplňky výživy, trestí a výtažky do potravin, nikoliv pro lékařské účely; (40) služby pekařství a cukrářství, spadající do této třídy, zejména zpracování těsta, zhotovování pekařských a cukrářských polotovarů a jejich pečení, konzervování potravin, včetně uzení, lisování ovoce, mletí.
(511) 29, 30, 40
(210) O-190320

(111) **259386**
(220) 09.04.2003
(151) 27.11.2003
(540)



- (593) Obrazová
(730) **Mlékárna Valašské Meziříčí, spol. s r.o.**, Zámecká 2/57, Valašské Meziříčí - Krásno nad Bečvou, 75727, CZ
(740) Mgr. David Müller, patentový zástupce, Filipova 2016/6, Praha 4, Chodov, 14800
(511) (5) výrobky dietetické pro léčebné účely, potraviny pro děti, batolata a nemocné, potravinové přípravky a doplňky všeho druhu, jako posilující poživatiny, vitamínové přípravky, poživatiny pro doplnění redukčních diet nebo přípravků pro hubnutí, vše výše uvedené s léčebnými účinky, přípravky s léčebnými účinky obsahující biochemické katalyzátory, zejména pro fyzicky aktivní osoby, rekonvalescenty a nemocné, vše výše uvedené určené k léčebným účelům; (29) maso, ryby, drůbež, zvěřina, masové výtažky, ovoce a zelenina konzervované, sušené a zavařené, želé, džemy, kompoty, vejce, mléko a mléčné výrobky, jako jogurty, mléčné dezerty, sýry apod., výrobky na bázi brambor v této třídě obsažené, jako bramborové lupínky apod., oleje a tuky jedlé, ovocné dřeně; (30) oplatky, cukrovinky, včetně gumových a esencí pro cukrovinky, cukrářské výrobky všeho druhu, káva, kakao, cukr, rýže, kávové náhražky, med, sirup melasový, droždí pro kynutí, sůl, hořčice, ocet, omáčky, koření, led pro osvěžení, obilné vločky, výrobky z brambor v této třídě obsažené, jako výrobky na bázi sušené bramborové kaše, pšeničné mouky, nativních a modifikovaných škrobů, jako bramborové těsto v prášku, bramborová kaše v prášku, bramborové drtě, bramborové krokety v prášku, bramborové noky v prášku, směs pro přípravu knedlíků.
(511) 5, 29, 30
(210) O-190510
-
- (111) **259491**
(220) 25.04.2003
(151) 27.11.2003
(540)
- SUSTANE**
- (592) Slovní
(730) **Eastman Chemical Company**, 200 South Wilcox Drive, Kingsport, TN, US
(740) PATENTSERVIS Praha a.s., Na Podkovce 281/10, Praha 4, Podolí, 14700
(511) (1) chemické výrobky určené pro průmysl, včetně přídavných činidel anebo emulzních stabilizátorů chutě a vůně jako jsou potravinářská anebo kosmetická aditiva.
(511) 1
(210) O-191060

(111) **259940**
(220) 28.03.2003
(151) 23.12.2003
(540)



(593) Obrazová
(730) **KADLEC, spol. s r.o.**, Liliová 78/6, Opava, Jaktař, 74601, CZ
(740) HM PARTNERS s.r.o., Ing. Zdeněk Michálek, Štefánikova 1163/12, Koprivnice, 74221
(511) (9) přístroje pro vážení, příslušenství vah; (37) opravy, montáže, instalační služby a pronájem přístrojů pro vážení; (41) překlady a tlumočnické služby, vzdělávací informace v oboru vážení.
(511) 9, 37, 41
(210) O-190109

(111) **259945**
(220) 28.03.2003
(151) 23.12.2003
(540)

GUARDRAILS

(592) Slovní
(730) **CareFusion 303, Inc.**, 3750 Torrey View Court, 92130 San Diego, CA, US
(740) Advokátní a patentová kancelář Traplová, Hakr, Kubát, Mgr. Jana Šuranová Traplová, Přístavní 24, Praha 7, 17000
(511) (9) počítačové programy pro uchování dodacích parametrů léků, včetně jmen léků, kontraindikací léků, množství v oběhu, dávkování, množství nebo objemu, četnosti dodávání, fyziologických parametrů pacientů, parametrů důležitých příznaků, kontroly dodacích parametrů léků vybraných poskytovatelem péče, porovnání dodacích parametrů léků vybraných poskytovatelem péče s dodacími parametry uchovávaných léků, poskytování výpisů dat založených na porovnávání.
(511) 9
(210) O-190127

(111) **260035**
(220) 22.04.2003
(151) 23.12.2003
(540)



(594) Kombinovaná
(730) **Detecha, chemické výrobní družstvo**, Husovo náměstí 1208, Nové Město nad Metují, 54901, CZ
(740) PatentCentrum Sedlák & Partners s.r.o., Okružní 2824, České Budějovice, České Budějovice 3, 37001
(511) (1) chemické výrobky pro průmysl, vědy, fotografii, zemědělství, zahradnictví, lesnictví, umělé pryskyřice, plastické hmoty v surovém stavu, hnojiva pro půdu, chemické prostředky pro konzervování potravin, třísloviny, průmyslová pojidla a lepidla, veškeré výše uvedené výrobky včetně látek klasifikovaných jako výbušné, oxidující, hořlavé, toxické, karcinogenní, nebezpečné pro životní prostředí a škodlivé pro zdraví, to vše spadající do tř. 1; (2) barvy, nátěry, laky, nátěrové hmoty syntetické,

ochranné nátěry, střešní nátěry, ochranné výrobky proti korozi a proti deteriorizaci dřeva, barviva, potravinářská barviva, mořidla, přírodní pryskyřice v surovém stavu, veškeré výše uvedené výrobky včetně látek klasifikovaných jako výbušné, oxidující, hořlavé, toxické, karcinogenní, nebezpečné pro životní prostředí a škodlivé pro zdraví, to vše spadající do tř. 2; (3) kosmetika, kosmetické přípravky, kosmetické výrobky, kosmetické krémy, pomády pro kosmetické účely, přípravky na rty, masážní krémy a přípravky, kosmetické přípravky chránící před sluncem, kosmetické přípravky do koupelí, kráslicí masky, maskara, líčící přípravky, rtěnky, přípravky proti pocení, oleje pro kosmetické a toaletní účely, mýdla, parfumerie, vonné oleje, vlasové vody, éterické oleje, pěny na holení, vody a krémy před a po holení, veškeré výrobky k péči, pěstění a krásnění těla, pleti, očí, rtů, vlasů, rukou a nohou, čistící toaletní přípravky, odličovací a depilační přípravky, výživná a vitaminizovaná kosmetika, šampóny, vlasové přípravky, tužidla, laky a barvy na vlasy, zubní pasty, ústní vody, přípravky pro péči o ústní dutinu, nikoliv pro lékařské účely, desodoranční prostředky pro osobní použití, vata pro kosmetické účely, nemedicinní toaletní přípravky a esence, prostředky namáčecí, prací, mýdlové, saponátové, bezfosfátové a další látky na praní, prostředky na odbarvování, bělení, odstraňování skvrn, moření a parfémování prádla, avivážní prostředky, přípravky pro odmašťování, čištění, drhnutí a broušení; (5) léčebné kosmetické výrobky, potraviny určené pro zvláštní výživu k léčebným účelům, výrobky dietetické určené k léčebným účelům, farmaceutické, veterinární a vitamínové přípravky, desinfekční prostředky, přípravky baktericidní a fungicidní spadající do této třídy, pesticidy, insekticidy a herbicidy, léčivé přípravky do koupele, antiseptické prostředky; (17) průmyslové tmely; (35) zprostředkování obchodu s výše uvedenými výrobky; (36) realitní činnost; (37) vodoinstalatérství, topenářství, instalace a opravy elektrických strojů a přístrojů, pronájem strojního a technologického vybavení autoservisů; (39) silniční motorová doprava nákladní, pronájem a půjčování dopravních prostředků, motorových vozidel; (40) truhlářství; (42) provádění technických prohlídek automobilů; (43) ubytovací služby.

(511) 1, 2, 3, 5, 17, 35, 36, 37, 39, 40, 42, 43
(210) O-190895

(111) **260350**
(220) 11.03.2003
(151) 26.01.2004
(540)



(594) Slovní grafická
(730) **Institut klinické a experimentální medicíny**, Vídeňská 1958/9, Praha 4, 14021, CZ
(740) PROPATENT, Ing. Vlasta Sedláčková, patentový zástupce, Pod Pekařkou 107/1, Praha 4, Podolí, 14700
(511) (16) postery, vizitky, fotografie; (35) systematizace informací do počítačových databází; (40) spalování odpadů; (41) výchova vědeckých, vědeckotechnických a odborných pracovníků, pregraduální a postgraduální výchovná činnost v resortu zdravotnictví v součinnosti s lékařskými fakultami, Institutem postgraduálního vzdělávání ve zdravotnictví a Institutem pro další vzdělávání ve zdravotnictví, fotografování; (42) tvorba a správa počítačového systému pro registry v resortu MZ ČR, vědeckovýzkumná činnost v oblasti kardiovaskulárních chorob, transplantací srdce, bloku srdce-plic, ledvin, jater, slinivky břišní, diabetologie a poruch metabolismu, grafický design; (44) vysoce specializovaná preventivní, diagnostická a léčebná činnost v oblasti kardiovaskulárních chorob, transplantací srdce, bloku srdce-plic, ledvin, jater, slinivky břišní, diabetologie a poruch metabolismu, koordinace programu orgánových transplantací.
(511) 16, 35, 40, 41, 42, 44
(210) O-189535

(111) **260392**
(220) 02.04.2003
(151) 26.01.2004
(540)



(594) Kombinovaná
(591) Barevná
(730) **Všeobecná zdravotní pojišťovna České republiky**, Orlická 4/2020, Praha 3, 13000, CZ
(740) DANĚK & PARTNERS Advokátní a patentová kancelář, Ing. Dr. Vilém Daněk Ph.D., LL.M., patentový zástupce, Vinohradská 17, Praha 2, 12000
(511) (35) propagační činnost, reklama; (36) služby v pojišťovnictví; (44) lékařské služby.
(511) 35, 36, 44
(210) O-190221

(111) **260415**
(220) 07.04.2003
(151) 26.01.2004
(540)



(594) Slovní grafická
(730) **Institút klinické a experimentální medicíny**, Videňská 1958/9, Praha 4, 14021, CZ
(740) PROPATENT, Ing. Vlasta Sedláčková, patentový zástupce, Pod Pekařkou 107/1, Praha 4, Podolí, 14700
(511) (16) postery, vizitky, fotografie; (35) systemizace informací do počítačových databází; (40) spalování odpadů; (41) výchova vědeckých, vědeckotechnických a odborných pracovníků, pregraduální a postgraduální výchovná činnost v resortu zdravotnictví v součinnosti s lékařskými fakultami, Institutem postgraduálního vzdělávání ve zdravotnictví a Institutem pro další vzdělávání ve zdravotnictví, fotografování; (42) tvorba a správa počítačového systému pro registry v rezortu MZ ČR, vědeckovýzkumná činnost v oblasti kardiovaskulárních chorob, transplantací srdce, bloku srdce-plíce, ledvin, jater, slinivky břišní, diabetologie a poruch metabolismu, grafický design; (44) vysoce specializovaná preventivní, diagnostická a léčebná činnost v oblasti kardiovaskulárních chorob, transplantací srdce, bloku srdce-plíce, ledvin, jater, slinivky břišní, diabetologie a poruch metabolismu, koordinace programu orgánových transplantací.
(511) 16, 35, 40, 41, 42, 44
(210) O-190371

(111) **260683**
(220) 04.06.2003
(151) 26.01.2004
(540)

FRUKOIL

(592) Slovní
(730) **FRUKOIL a.s.**, Jiráskovo předměstí 629, Jindřichův Hradec III., 37701, CZ
(511) (4) paliva, vč. benzínu pro motory, mazadla; (36) služby nemovitostí; (37) provozování čerpacích stanic pohonných hmot.
(511) 4, 36, 37
(210) O-192319

(111) **260952**
(220) 07.03.2003
(151) 24.02.2004
(540)

PETROBRAS

(592) Slovní
(730) **Petróleo Brasileiro S/A - PETROBRAS**, Avenida República do Chile, 65, Centro, Rio de Janeiro, BR
(740) PATENTSERVIS Praha a.s., Na Podkovce 281/10, Praha 4, Podolí, 14700
(511) (1) chemické výrobky určené pro průmysl, vědu, fotografii, zemědělství, zahradnictví a lesnictví, pryskyřice, plastické hmoty v surovém stavu, chemické směsi a přípravky, konzervační prostředky, tríslicí materiály, lepidla pro průmysl; (4) paliva, mazadla a tuky jakéhokoliv druhu a povahy, zařazené ve tř. 4; (35) pomoc při provozování obchodu se zbožím denní potřeby v čerpacích stanicích, obchodní doplňkové služby při řízení obchodní činnosti pro zboží, které se nachází v síti určené pro distribuci nafty a jejich derivátů, paliv a mazadel jakéhokoliv povahy, propagační činnost, řízení obchodní činnosti a obchodní administrativa; (37) služby týkající se údržby, oprav, čištění a umývání vozidel a výměny olejů motorových vozidel; (39) doprava a skladování paliv a naftových derivátů; (42) služby vědecké a technologické, průzkum a projekce s nimi spojené, služby spojené s průmyslovou analýzou a výzkumem; (43) služby spojené s přípravou a konzumací potravin a nápojů, služby spojené s dočasným ubytováním na čerpacích stanicích.
(511) 1, 4, 35, 37, 39, 42, 43
(210) O-189474

(111) **261276**
(220) 29.05.2003
(151) 24.02.2004
(540)

SALKA

(592) Slovní
(730) **Dr. Oetker, spol. s r.o.**, Americká 2335, Kladno, Kročehlavy, 27201, CZ
(740) Mgr. Ondřej Čerych, advokát, Národní 58/32, Praha 1, Nové Město, 11000
(511) (1) sůl kamenná, sůl pro konzervaci s výjimkou soli na konzervování potravin, chemické výrobky určené pro průmysl, zemědělství, zahradnictví, lesnictví, chemické prostředky pro konzervování potravin; (5) výrobky dietetické pro léčebné účely, diabetické přípravky pro léčebné účely; (30) sůl na konzervování potravin, koření a speciální solící a koření směsi, cukrářské výrobky všeho druhu, jako dorty, koláče, marcipán, pečivo jemné, perníky, medovíčky, suchary, zákusky a pod.
(511) 1, 5, 30
(210) O-192093

(111) **261416**
(220) 13.06.2003
(151) 24.02.2004
(540)

GOOD SENSE

(592) Slovní
(730) **DIVERSEY, Inc.**, 8310 16th Street, Sturtevant, WI, US
(740) Všečeka Zelený Švorčík a partneři, advokátní a patentová kancelář, JUDr. Pavel Zelený, advokát, Hálkova 1406/2, Praha 2, Nové Město, 12000
(511) (5) osvěžovače vzduchu, pokojové dezodoranty a deoderizery na látky, vše pro užití v obchodu, průmyslu a veřejně přístupných prostorách.
(511) 5
(210) O-192772

(111) **261909**
(220) 22.04.2003
(151) 23.03.2004
(540)

SOFT CARE

(592) Slovní
(730) **DIVERSEY, Inc.**, 8310 16th Street, Sturtevant, WI, US
(740) Všeťečka Zelený Švorčík a partneři, advokátní a patentová kancelář, JUDr. Pavel Zelený, advokát, Hálkova 1406/2, Praha 2, Nové Město, 12000
(511) (3) mýdla na ruce, vlasové a tělové šampóny, tělové lotiony a lotiony na ruce, vše pro komerční, průmyslové a institucionální použití, antiseptická mýdla na ruce, antibakteriální mýdla na ruce, vše pro komerční, průmyslové a institucionální použití; (21) dispensery pro mýdla na ruce pro komerční, průmyslové a institucionální použití.
(511) 3, 21
(210) O-190920

(111) **261967**
(220) 23.05.2003
(151) 23.03.2004
(540)

LANCER EVOLUTION

(592) Slovní
(730) **mitsubishi Jidosha Kogyo Kabushiki Kaisha**, 1-21, Shibaura 3-chome, Minato-ku, Tokyo 108-8410, JP
(740) Čermák a spol., JUDr. Karel Čermák Ph.D., LL.M., Elišky Peškové 735/15, Praha 5, Smíchov, 15000
(511) (12) pozemní vozidla, jejich části a příslušenství ve třídě 12, kromě jízdních kol, pneumatik, brzd a jejich částí.
(511) 12
(210) O-191911

(111) **262260**
(220) 21.07.2003
(151) 23.03.2004
(540)



(594) Kombinovaná
(591) Barevná
(730) **Ed. Haas International GmbH**, Eduard - Haas - Strasse 25, 4050 Traun, AT
(511) (1) konzervační látky na konzervování potravin; (5) léky, cukrovinky s léčivými přísadami, dietetické nápoje upravené pro lékařské účely, dietní potraviny upravené pro lékařské účely, minerální doplňky potravin, škroby pro dietetické účely upravené pro lékařské účely; (29) maso, ryby, drůbež, zvěřina, masové extrakty, konzervované a sušené ovoce a zelenina, marmelády, džemy, vejce, mléko a mléčné výrobky, jedlé tuky a oleje, konzervy masové, konzervy rybí, konzervy zeleninové; (30) káva, čaj, kakao, cukr, rýže, tapioka, ságo, náhražky kávy, potraviny z mouky, chleba, jemné pečivo a cukrovinky, zmrzlina, med, melasový sirup, kvasnice, prášek do pečiva, sůl, hořčice, ocet, omáčky, koření, salátové omáčky; (32) pivo, minerální vody, ostatní nealkoholické nápoje, ovocné nápoje a šťávy, sirupy a další přípravky k přípravě nápojů; (33) víno, lihoviny a likéry.
(511) 1, 5, 29, 30, 32, 33
(210) O-194034

(111) **262535**
(220) 25.08.2003
(151) 23.03.2004
(540)



(594) Kombinovaná
(730) **CZECH PRECISION FORGE a.s.**, Tylova 1/57, Plzeň, Jižní Předměstí, 30100, CZ
(740) Tichý & Poláček patentopravní a známková kancelář, Ing. Jiří Poláček, Dominikánská 6, Plzeň, 30112
(511) (6) kovové bloky, předvalky, výkovky, kovadliny, čepy, kovové polotovary zařazené do této třídy, ingoty, kovové výtzuže; (7) kovací stroje, kovadla a kovací zápustky jako součásti kovacích strojů, tvářecí a lisovací nástroje jako součásti strojů, hřídele pro stroje, klikové hřídele, kliky (části strojů), ojnice pro stroje, motory a hnací stroje (s výjimkou motorů pro pozemní vozidla), pýchovací stroje, válce pro stroje, válce pro válcovací stolice, zápustkové lisovací stroje, strojní součásti zařazené do této třídy, hřídelové spojky, kola strojů, vrtule pro letecké motory; (8) zápustky, tvářecí nástroje, lisovací nástroje a pýchovadla pro ruční kování a tváření, sekáče kovářské, ruční kovací nářadí; (36) pronájem nemovitostí; (40) kovářství, tepelné zpracování kovů, obrábění kovů.
(511) 6, 7, 8, 36, 40
(210) O-195196

(111) **262536**
(220) 25.08.2003
(151) 23.03.2004
(540)

CPF
CZECH PRECISION FORGE

(594) Slovní grafická
(730) **CZECH PRECISION FORGE a.s.**, Tylova 1/57, Plzeň, Jižní Předměstí, 30100, CZ
(740) Tichý & Poláček patentopravní a známková kancelář, Ing. Jiří Poláček, Dominikánská 6, Plzeň, 30112
(511) (6) kovové bloky, předvalky, výkovky, kovadliny, čepy, kovové polotovary zařazené do této třídy, ingoty, kovové výtzuže; (7) kovací stroje, kovadla a kovací zápustky jako součásti kovacích strojů, tvářecí a lisovací nástroje jako součásti strojů, hřídele pro stroje, klikové hřídele, kliky (části strojů), ojnice pro stroje, motory a hnací stroje (s výjimkou motorů pro pozemní vozidla), pýchovací stroje, válce pro stroje, válce pro válcovací stolice, zápustkové lisovací stroje, strojní součásti zařazené do této třídy, hřídelové spojky, kola strojů, vrtule pro letecké motory; (8) zápustky, tvářecí nástroje, lisovací nástroje a pýchovadla pro ruční kování a tváření, sekáče kovářské, ruční kovací nářadí; (36) pronájem nemovitostí; (40) kovářství, tepelné zpracování kovů, obrábění kovů.
(511) 6, 7, 8, 36, 40
(210) O-195197

(111) **262858**
(220) 14.04.2003
(151) 10.05.2004
(540)

MON AMI

(592) Slovní
(730) **EQUITE s.r.o.**, Krkonošská 3001, Dvůr Králové nad Labem, 54401, CZ
(740) JUDr. Miroslav Kupka, Levého 1532, Rakovník, 26901
(511) (5) dietetické potraviny pro lékařské účely, potraviny pro zvláštní výživu a to pro diabetiky, posilující a dietní, vše k léčebným účelům, vysokoproteinové potraviny k léčebným účelům, potravinové doplňky výživy k léčebným účelům, také s přísadami vitamínů, minerálních látek, stopových prvků či enzymů; (29) konzervované, sušené, mražené či jinak upravené potraviny živočišného původu pro humánní výživu, mléko a mléčné výrobky s výjimkou sýrů, výrobky živočišného původu obsahující cereální a extrudované složky, ořechy a jádroviny a upravené suché plody všech druhů, upravené arašidy, kandované, konzervované, sušené či jinak upravené ovoce nebo zelenina s výjimkou brambor, rozinky, ovocné kůry, rosoly, džemy, výrobky proteinové včetně výrobků zvláštní výživy pro sportovce a lidi s vysokým energetickým výdejem, výživné přípravky živočišného původu pro doplnění stravy, také s přísadami vitamínů, minerálních látek, stopových prvků či enzymů, vše v rámci této třídy; (30) potraviny rostlinného původu připravené pro konzervování, pekařské a cukrářské výrobky, cukrovinky čokoládové i nečokoládové, máčené, protlačované, lité, lisované či formované cukrovinky, náplně, polevy, přísady do cukrovinek, cukrářských a pekařských výrobků, pemníků, sušenek a jiného trvanlivého pečiva, potravinářské výrobky rostlinného původu s obsahem cereálií, extrudovaných složek, ovocných složek, jádrovin a suchých plodů všeho druhu, muesli směsi a muesli tyčinky, pudíng a pudíngové směsi, také s přísadami vitamínů, minerálních látek, stopových prvků či enzymů, vše spadající do tř. 30; (31) krmné pochoutky, krmiva a krmné směsi na bázi živočišných i rostlinných surovin pro hospodářská a domácí zvířata, také s obsahem vitamínů, minerálních látek, stopových prvků či enzymů.
(511) 5, 29, 30, 31
(210) O-190710

(111) **263135**
(220) 07.08.2003
(151) 10.05.2004
(540)

ISOFRUIT

(594) Slovní grafická
(730) **Ed. Haas International GmbH**, Eduard - Haas - Strasse 25, 4050 Traun, AT
(511) (5) dietetické cukrovinky a dietetické šumáky v prášku nebo v tabletách s léčivými přísadami; (30) cukrovinky; (32) nealkoholické nápoje, nektar ovocný, ovocné šťávy, aperitivy nealkoholické, koktejly nealkoholické, minerální vody, přípravky na výrobu nápojů, prášky na přípravu šumivých nápojů, šťávy ovocné a zeleninové, šumivé nápoje, tablety na přípravu šumivých nápojů, šumáky v prášku nebo tabletách.
(511) 5, 30, 32
(210) O-194719

(111) **263344**
(220) 10.09.2003
(151) 10.05.2004
(540)

VAJEČNÝ SEN

(592) Slovní
(730) **Palírna U Zeleného stromu a.s.**, Dražďanská 14/84, Ústí nad Labem, Krásné Březno, 40007, CZ
(740) Mgr. Tomáš Chleboun, advokát, Vinohradská 6, Praha 2, 12000
(511) (32) nealkoholické nápoje všeho druhu, zejména nealkoholické mošty, ovocné a zeleninové šťávy, nektary a výtažky, nealkoholické aperitivy a koktejly, přírodní a syčené minerální, stolní a pramenité vody, včetně vod ochucených, limonády, instantní a koncentrované nápoje, včetně nápojů energetických, koncentráty a sirupy, extrakty, výluhy a jiné přípravky pro přípravu nealkoholických nápojů, včetně jejich příchutí, pivo, sladové pivo, sladové nápoje, výtažky z chmele na výrobu piva, přípravky na výrobu nápojů, zázvorové pivo; (33) alkoholické nápoje všeho druhu, zejména vína, lihoviny a likéry, destilované nápoje, destiláty vinné, ovocné, bylinné, destiláty ušlechtilé a řezané, alkoholické aperitivy a koktejly, koncentráty k přípravě alkoholických nápojů a esence do lihovin, pálenky, alkoholové extrakty; (35) zprostředkování prodeje a nákupu výrobků v oboru alkoholických a nealkoholických nápojů, inzertní a propagační služby, včetně zveřejňování reklamních a náborových textů a jejich rozšiřování, průzkum a analýza trhu, zpracování odborných obchodních posudků a studií, informační servis v oboru obchodu a reklamy, správa obchodních zájmů třetích osob, obchodní zastoupení tuzemských a zahraničních firem, poskytování pomoci při provozování obchodu, včetně zprostředkování obchodních záležitostí a personalistiky, organizování, zabezpečování a pořádání propagačních nebo komerčních výstav, propagačních a reklamních akcí a přehlídek zboží, včetně distribuce zboží a jeho vzorků k reklamním účelům, odborná poradenská a konzultační činnost v oboru obchodu, podnikání, reklamy a propagace
(511) 32, 33, 35
(210) O-195711

(111) **263430**
(220) 22.09.2003
(151) 10.05.2004
(540)

HONITON

(594) Slovní grafická
(730) **HONITON INDUSTRIES INC.**, No.4, Lane 326, Peng Yi Rd., Tai - Ping City, Taichung Hsien, TW
(740) THK Legal s.r.o., Mgr. Jana Šuranová Traplová, advokátka, Přístavní 531/24, Praha 7, Holešovice, 17000
(511) (8) regulovatelné klíče, zavřené klíče, stavitelné klíče, otevřené klíče, řehačkové klíče, nástrčné klíče, adaptéry pro břitové destičky pro ruční nástroje, břitové destičky, vše ruční nástroje, brusné kotouče - části ručního nářadí, brusné kameny - ruční nástroje.
(511) 8
(210) O-196147

(111) **263578**
(220) 16.10.2003
(151) 10.05.2004
(540)



(594) Kombinovaná
(730) **G-REALITY s.r.o.**, U Nemocnice 430, Kolín, 28002, CZ
(511) (43) služby zajišťující stravování a nápoje, dočasné ubytování.
(511) 43
(210) O-196927

(111) **263696**
(220) 05.03.2003
(151) 26.05.2004
(540)

INFORPRES

(592) Slovní
(730) **Agentura INFORPRES s.r.o.**, Riegrova 857, Frýdek-Místek, Místek, 73801, CZ
(740) HM PARTNERS s.r.o., Ing. Zdeněk Michálek, Štefánikova 1163/12, Kopřivnice, 74221
(511) (16) papírenské výrobky, kancelářské a psací potřeby, reklamní a informační tiskoviny; (35) reklamní služby, aktualizování reklamních materiálů, kopírování dokumentů, obchodní reklama, organizování komerčních a reklamních výstav, pronájem reklamních ploch; dodavatelské služby pro třetí osoby (nákup výrobků a služeb pro jiné podniky); (41) informace o výchově a vzdělávání, organizování a vedení seminářů, pořádání pracovních školení, pronájem dekorací, vydávání textů.
(511) 16, 35, 41
(210) O-189349

(111) **263764**
(220) 21.08.2003
(151) 26.05.2004
(540)

Freka-cid

(592) Slovní
(730) **STADA Arzneimittel AG**, Stadastrasse 2-18, 61118 Bad Vilbel, DE
(740) JUDr. Aleš Zábrš, advokát, Na Beránce 57/2, Praha 6, Dejvice, 16000
(511) (5) farmaceutické a veterinární preparáty, sanitární preparáty pro léčebné účely, dietické substance pro léčebné účely, potraviny pro děti, náplasti, obvazový materiál, tmely pro výplně zubů, dentální vosk, dezinfekční prostředky, přípravky proti obtížnému hmyzu, fundicidy a herbicidy.
(511) 5
(210) O-195141

(111) **263995**
(220) 23.07.2003
(151) 28.06.2004
(540)

BenQ

(594) Slovní grafická
(730) **BENQ CORPORATION**, 16, Jihu Road, Neihu Dist., Taipei 114, TW
(740) PATENTSERVIS Praha a.s., Na Podkovce 281/10, Praha 4, Podolí, 14700
(511) (35) služby spojené s nákupem počítačů, elektrických přístrojů, elektroniky a telekomunikačních výrobků pro druhé osoby a podniky, marketingové studie a konzultace, podnikové řízení a konzultace, shromažďování různých výrobků pro druhé osoby za účelem umožnit spotřebiteli, aby si tyto výrobky mohl pohodlně prohlížet a nakupovat z televizních obchodů a webových stránek, maloobchodní služby pro elektrická zařízení a elektronické nástroje, maloobchodní služby pro fotografické nástroje, sestavování počítačových databází, správa počítačových souborů, rešeršní služby s ohledem na počítačové soubory, správa počítačových databází, služby zpracování počítačových dat; (37) instalace a opravy počítačů, instalace počítačových sítí, instalace a opravy strojů, instalace a opravy elektrických strojů a zařízení, opravy kamer, opravy fotografických zařízení, opravy videokamer, instalace a opravy telefonů a telekomunikačních zařízení; (42) počítačový grafický umělecký design, programování počítačů pro druhé osoby, pronájem počítačového hardwaru, pronájem volného prostoru na počítačové síti, poskytování informací z globální počítačové sítě ve vztahu k počítačovému grafickému uměleckému designu, programování počítačů pro druhé osoby, pronájmu počítačového hardwaru, pronájmu volného prostoru na počítačové síti, vytváření a udržování webových stránek pro druhé osoby, navrhování webových stránek pro druhé osoby, design průmyslových výrobků pro druhé osoby, design počítačového hardwaru pro druhé osoby, design obalů pro druhé osoby, design integrovaných obvodů pro druhé osoby, design mikročipů pro druhé osoby, grafický design.

(511) 35, 37, 42
(210) O-194117

(111) **264085**
(220) 25.09.2003
(151) 28.06.2004
(540)

Freshdent

(594) Slovní grafická
(591) Barevná
(730) **Zásobování a.s.**, Chloumecká 3376, Mělník, 27601, CZ
(740) DANĚK & PARTNERS Advokátní a patentová kancelář, Ing. Dr. Vilém Daněk Ph.D., LL.M., patentový zástupce, Vinohradská 17, Praha 2, 12000
(511) (3) přípravky pro péči o ústní dutinu, dentální gely, zubní pasty a další přípravky na čištění zubů, ústní vody a osvěžovače dechu, bělicí přípravky, přípravky pro leštění zubů, přípravky a urychlovače pro bělení zubů, kosmetické přípravky na odstraňování skvrn a nežádoucího zbarvení zubů; (5) léčivé výrobky pro péči o ústní dutinu, léčivé přípravky pro leštění zubů, léčivé přípravky pro bělení zubů, léčivé ústní vody, léčivé bělicí přípravky; (21) zubní kartáčky, párátko, dentální nitě, kartáčky a houbičky - v rámci této třídy, držáky a aplikátory pro výše uvedené výrobky.
(511) 3, 5, 21
(210) O-196297

(111) **264087**
(220) 26.09.2003
(151) 28.06.2004
(540)

Diamep

(592) Slovní
(730) **STADA Arzneimittel AG**, Stadastrasse 2-18, BAD Vilbel, DE
(740) JUDr. Aleš Zábrš, advokát, Na Beránce 57/2, Praha 6, Dejvice, 16000
(511) (5) farmaceutické a veterinární preparáty, sanitární preparáty pro léčebné účely, deiktické substance pro léčebné účely, potraviny pro děti, náplasti, obvazový materiál, tmely pro výplně zubů, dentální vosk, dezinfekční prostředky, přípravky proti obtížnému hmyzu, fungicidy a herbicidy.
(511) 5
(210) O-196332

(111) **264447**
(220) 28.08.2003
(151) 23.07.2004
(540)

MEDOFLORAN

(592) Slovní
(730) **Medochemie Ltd.**, Constantinoupoleos Street, Limassol, CY
(740) Medochemie Bohemia, spol. s r.o., Vyskočilova 1566, Praha 4, Michle, 14000
(511) (5) léčiva a veterinární přípravky a jejich látky, farmaceutická léčiva, léky a léčivé výrobky; (35) reklamní a marketingové služby, služby managementu.
(511) 5, 35
(210) O-195343

(111) **264448**
(220) 28.08.2003
(151) 23.07.2004
(540)

ARKETIS

(592) Slovní
(730) **Medochemie Ltd.**, Constantinoupoleos Street, Limassol, CY
(740) Medochemie Bohemia, spol. s r.o., Vyskočilova 1566, Praha 4, Michle, 14000
(511) (5) léčiva a veterinární přípravky a jejich látky, farmaceutická léčiva, léky a léčivé výrobky; (35) reklamní a marketingové služby, služby managementu.
(511) 5, 35
(210) O-195344

(111) **264449**
(220) 28.08.2003
(151) 23.07.2004
(540)

AVERNOL

(592) Slovní
(730) **Medochemie Ltd.**, Constantinoupoleos Street, Limassol, CY
(740) Medochemie Bohemia, spol. s r.o., Vyskočilova 1566, Praha 4, Michle, 14000
(511) (5) léčiva a veterinární přípravky a jejich látky, farmaceutická léčiva, léky a léčivé výrobky; (35) reklamní a marketingové služby, služby managementu.
(511) 5, 35
(210) O-195345

(111) **264450**
(220) 28.08.2003
(151) 23.07.2004
(540)

ANAGYR

(592) Slovní
(730) **Medochemie Ltd.**, Constantinoupoleos Street, Limassol, CY
(740) Medochemie Bohemia, spol. s r.o., Vyskočilova 1566, Praha 4, Michle, 14000
(511) (5) léčiva a veterinární přípravky a jejich látky, farmaceutická léčiva, léky a léčivé výrobky; (35) reklamní a marketingové služby, služby managementu.

(511) 5, 35
(210) O-195347

(111) **264451**
(220) 28.08.2003
(151) 23.07.2004
(540)

ZOCARDIN

(592) Slovní
(730) **Medochemie Ltd.**, Constantinoupoleos Street, Limassol, CY
(740) Medochemie Bohemia, spol. s r.o., Vyskočilova 1566, Praha 4, Michle, 14000
(511) (5) léčiva a veterinární přípravky a jejich látky, farmaceutická léčiva, léky a léčivé výrobky; (35) reklamní a marketingové služby, služby managementu.
(511) 5, 35
(210) O-195348

(111) **264452**
(220) 28.08.2003
(151) 23.07.2004
(540)

OSTOREP

(592) Slovní
(730) **Medochemie Ltd.**, Constantinoupoleos Street, Limassol, CY
(740) Medochemie Bohemia, spol. s r.o., Vyskočilova 1566, Praha 4, Michle, 14000
(511) (5) léčiva a veterinární přípravky a jejich látky, farmaceutická léčiva, léky a léčivé výrobky; (35) reklamní a marketingové služby, služby managementu.
(511) 5, 35
(210) O-195349

(111) **264453**
(220) 28.08.2003
(151) 23.07.2004
(540)

SUMIKO

(592) Slovní
(730) **Medochemie Ltd.**, Constantinoupoleos Street, Limassol, CY
(740) Medochemie Bohemia, spol. s r.o., Vyskočilova 1566, Praha 4, Michle, 14000
(511) (5) léčiva a veterinární přípravky a jejich látky, farmaceutická léčiva, léky a léčivé výrobky; (35) reklamní a marketingové služby, služby managementu.
(511) 5, 35
(210) O-195352

(111) **264454**
(220) 28.08.2003
(151) 23.07.2004
(540)

FRENOLYN

(592) Slovní
(730) **Medochemie Ltd.**, Constantinoupoleos Street, Limassol, CY
(740) Medochemie Bohemia, spol. s r.o., Vyskočilova 1566, Praha 4, Michle, 14000
(511) (5) léčiva a veterinární přípravky a jejich látky, farmaceutická léčiva, léky a léčivé výrobky; (35) reklamní a marketingové služby, služby managementu.
(511) 5, 35
(210) O-195354

(111) **264526**
(220) 06.10.2003
(151) 23.07.2004
(540)



(594) Kombinovaná
(730) **Ing. Slavík Ivo**, Nová 114, Veselá u Mn. Hradiště, 29501, CZ
(511) (10) bederní fixační pásy (ortopedické pomůcky); (12) potahy na sedadla vozidel; (25) pletené oděvy - svetry, čepice, ponožky, rukavice, šály; (40) pletení oděvů - jako jsou svetry, čepice, ponožky, rukavice, šály.
(511) 10, 12, 25, 40
(210) O-196571

(111) **264568**
(220) 15.10.2003
(151) 23.07.2004
(540)

MEDOXICAM

(592) Slovní
(730) **Medochemie Ltd.**, P.O.BOX 51409, Limassol, CY
(740) Medochemie Bohemia, spol. s r.o., Vyskočilova 1566, Praha 4, Michle, 14000
(511) (5) farmaceutické přípravky.
(511) 5
(210) O-196908

(111) **264990**
(220) 10.03.2003
(151) 25.08.2004
(540)

IMUNPLUS

(592) Slovní
(730) **UNIREGEN spol. s r.o.**, Na Brzdách 72, Náchod - Malé Poříčí, 54701, CZ
(511) (3) kosmetické přípravky obohacené přírodními extrakty, vitamíny, minerály nebo stopovými prvky; (5) fortifikační tkáňové preparáty pro potraviny, medicijní sirupy, bylinné čaje, výtažky z bylin a žvýkačky s léčivými přísadami, vitamínové a minerální výživové přípravky, vše upravené pro léčebné účely; (29) protein pro lidskou výživu, přípravky pro doplňkovou výživu sportovců na bázi proteinů a nukleotidů, želatina, potravinové výrobky se želatinou, extrakty z ryb, krve a chaluh; (30) potravinové doplňky s obsahem tkáňových extraktů, vitamínů nebo minerálů nebo stopových prvků ve formě práškových směsí, tabletek, tobolek, kapslí, dražé, bonbónů, cukrovinek nebo žvýkaček, med, propolis pro potravinářské účely; (32) piva, nealkoholické nápoje, ovocné šťávy a sirupy obohacené vitamíny a tkáňovými extrakty, iontové nápoje, energetické nápoje, proteinové nápoje, dietní nápoje, želatinové nápoje, tabletky a prášky na přípravu šumivých nealkoholických nápojů, ovocné a zeleninové nealkoholické nápoje, minerální vody, pramenité vody a sodové vody.
(511) 3, 5, 29, 30, 32
(210) O-189504

(111) **264991**
(220) 10.03.2003
(151) 25.08.2004
(540)

AQUAREGEN

(592) Slovní
(730) **UNIREGEN spol. s r.o.**, Na Brzdách 72, Náchod - Malé Poříčí, 54701, CZ
(511) (3) kosmetické přípravky obohacené přírodními extrakty, vitamíny, minerály nebo stopovými prvky; (5) fortifikační tkáňové preparáty pro potraviny, medicijní sirupy, bylinné čaje, výtažky z bylin a žvýkačky s léčivými přísadami, vitamínové a minerální výživové přípravky, vše upravené pro léčebné účely; (29) protein pro lidskou výživu, přípravky pro doplňkovou výživu sportovců na bázi proteinů a nukleotidů, želatina, potravinové výrobky se želatinou, extrakty z ryb, krve a chaluh; (30) potravinové doplňky s obsahem tkáňových extraktů, vitamínů nebo minerálů nebo stopových prvků ve formě práškových směsí, tabletek, tobolek, kapslí, dražé, bonbónů, cukrovinek nebo žvýkaček, med, propolis pro potravinářské účely; (32) piva, nealkoholické nápoje, ovocné šťávy a sirupy obohacené vitamíny a tkáňovými extrakty, iontové nápoje, energetické nápoje, proteinové nápoje, dietní nápoje, želatinové nápoje, tabletky a prášky na přípravu šumivých nealkoholických nápojů, ovocné a zeleninové nealkoholické nápoje, minerální vody, pramenité vody a sodové vody.
(511) 3, 5, 29, 30, 32
(210) O-189505

(111) **265928**
(220) 24.07.2003
(151) 29.09.2004
(540)

Lázně Slatinice

(592) Slovní
(730) **Lázně Slatinice a.s.**, č. p. 29, Slatinice, 78342, CZ
(740) A. Holas & partner, Patentová a známková kancelář, Ing. Mgr. Hana Holasová, Křížová 105/4, Brno, Staré Brno, 60300
(511) (5) zřídelní sůl a přírodní minerální vody, exploatované z přírodních léčivých zdrojů v oblasti Slatinice s léčebnými účinky; (32) minerální vody, šumivé nápoje a jiné nealkoholické nápoje; (43) ubytovací služby, pohostinské služby, poskytování přechodného ubytování, rezervace přechodného ubytování; (44) služby spojené s poskytováním komplexní ústavní a ambulantní lázeňské péče (preventivní, kurativní a rehabilitační), zejména poskytování odborných zdravotnických služeb, vodoléčba, elektroléčba, diagnostické služby, masérské služby, ošetrovatelské služby, pami a horkovzdušné lázně, sluneční lázně, sanatoria (zotavovny), soukromé kliniky nebo sanatoria, léčebné pobyty.
(511) 5, 32, 43, 44
(210) O-194142

(111) **265949**
(220) 28.08.2003
(151) 29.09.2004
(540)

CONVERIUM

(592) Slovní
(730) **Medochemie Ltd.**, Constantinoupoleos Street, Limassol, CY
(740) Medochemie Bohemia, spol. s r.o., Vyskočilova 1566, Praha 4, Michle, 14000
(511) (5) léčiva a veterinární přípravky a jejich látky, farmaceutická léčiva, léky a léčivé výrobky.
(511) 5
(210) O-195350

(111) **266190**
(220) 28.11.2003
(151) 29.09.2004
(540)

APONIL

(592) Slovní
(730) **Medochemie Ltd.**, Constantinoupoleos Street, Limassol, CY
(740) Medochemie Bohemia, spol. s r.o., Vyskočilova 1566, Praha 4, Michle, 14000
(511) (5) léčiva, farmaceutické látky, veterinární přípravky, farmaceutická léčiva, léky a léčivé výrobky; (35) reklamní a marketingové služby, služby managementu.
(511) 5, 35
(210) O-198657

(111) **266253**
(220) 22.12.2003
(151) 29.09.2004
(540)

MIVARA

(592) Slovní
(730) **STADA ARZNEI MITTEL AG**, Stadastrasse 2-18, Bad Vilbel, DE
(740) JUDr. Aleš Zábrš, advokát, Na Beránce 57/2, Praha 6, Dejvice, 16000
(511) (5) farmaceutické a veterinární preparáty, sanitární přípravky pro léčebné účely – v rámci této třídy, deiktické substance pro léčebné účely, potraviny pro batolata, náplasti, obvazový materiál, tmely pro výplně zubů, dentální vosk, dezinfekční prostředky, přípravky proti obtížnému hmyzu, fungicidy a herbicidy.
(511) 5
(210) O-199410

(111) **266529**
(220) 26.02.2004
(151) 29.09.2004
(540)



(594) Kombinovaná
(730) **Petr Schäffer**, Brněnská 308, Modřice, 66442, CZ
(511) (43) služby zajišťující stravování, nápoje a dočasné ubytování.
(511) 43
(210) O-343554

(111) **266661**
(220) 14.04.2003
(151) 26.10.2004
(540)



(594) Kombinovaná
(730) **DRIBO, spol. s r.o.**, Pražákova 36, Brno, 61900, CZ
(740) PatentCentrum Sedlák & Partners s.r.o., Okružní 2824, České Budějovice, České Budějovice 3, 37001
(511) (6) kovové zámečnické výrobky, kovové konzoly a nosné systémy pro zavěšení elektrického vedení, jejich části a příslušenství, jako např. kovové spojky, ramena, objímky, držáky, táhla, ocelové konstrukce pro výstavbu vysokonapěťových rozvodů, kovové části spínacích prvků elektrického vedení; (9) elektrické spínací přístroje, elektrické spínací a odpínací prvky pro venkovní elektrické vedení, zařízení elektrická, zejména rozvaděče, automatické a časové vypínače, elektrická spínací a přepínací zařízení, přístroje k měření a regulaci, elektronické přístroje a zařízení, zejména elektronická ochranná zařízení, zvláště pak přepětové ochrany, elektroinstalační materiál, spojky a pojistky elektrického vedení, programové vybavení počítačů,bleskojistky, zálohové zdroje, elektrické měniče, elektrické vodivé pásy, elektrické spojky, svorky a konektory, elektrické hlásiče, omezovače (elektrotechnika), rozvodné panely, řídicí a kontrolní panely, spojovací jednotky a skříňky, zkušební přístroje, ne pro lékařské účely, ochranné obleky, oděvy, obuv a pomůcky proti úrazům, proti vysokému napětí a elektrickému úrazu, ochranné a pracovní pomůcky pro elektrostanice; (17) izolační materiály, izolační materiály pro elektrické vedení; (35) zprostředkovatelské služby v oblasti vedení obchodů, předvádění zboží, pořádání a organizování obchodních výstav ke komerčním účelům v oboru silnoproudé elektroniky; (37) montáž a servis elektrických spínacích přístrojů, montáž a opravy vyhrazených elektrických zařízení, opravy a technická údržba odpínačů a vypínačů vysokého napětí; (41) pořádání a organizování kurzů, školení a vzdělávacích seminářů v oblasti silnoproudé elektrotechniky; (42) vývoj, výzkum, návrhy, konstrukce a projektování elektrických zařízení, odborné expertizy a posudky v oblasti silnoproudé elektrotechniky, odborné poradenství zejména v oblasti elektrotechniky.
(511) 6, 9, 17, 35, 37, 41, 42
(210) O-190655

(111) **266860**
(220) 28.11.2003
(151) 26.10.2004
(540)

UP! energy

(592) Slovní
(730) **BIOCEN Laboratories s.r.o.**, Ocelářská 392/9, Praha 9, 19000, CZ
(740) Mgr. Klára Labalestra, advokátka, Na poříčí 1041/12, Praha 1, Nové Město, 11000
(511) (5) léčivé bylinné čaje, byliny na kouření pro lékařské účely, drogy farmaceutické, medicínální alkoholy, medicínální vína, medicínální sirupy, výtažky k léčebným účelům, šťávy upravené pro léčebné účely, elixiry lékárnické, povzbuzující nápoje z ovoce s léčebnými účinky, posilující přípravky, cukrovinky s léčivými účinky, žvýkačky k léčebným účelům, vitamínové přípravky, vitamínové koncentráty a vitamínové nápoje k léčebným účelům, doplňky potravin minerální k léčebným účelům, minerální vody pro léčebné účely, minerální doplňky s antioxidantními účinky k léčebným účelům, farmaceutické a dietetické potraviny a přípravky pro lékařské účely, zdravotní prevenci a rekondici, nemedicínální potravinové doplňky pro zlepšení zdraví, pro zvýšení imunity, odolnosti organismu a jeho detoxikaci, dietetické přípravky pro denní doplnění stravy upravené pro léčebné účely, přírodní léčivé prostředky pro zvláštní výživu, přírodní výtažky bohaté na rostlinné bílkoviny, přípravky výživové obsahující enzymy nebo biochemické katalyzátory, vtírací posilující tekuté přípravky pro sportovce, přípravky k odsunutí projevů stáří s léčebnými

účinky, přípravky pro hubnutí - vše s léčebnými účinky; (30) potravní doplňky obsažené ve třídě 30 (včetně fitness přípravků), přípravky rostlinného původu s ionizačními a harmonizačními účinky k posílení imunity a doplnění energie lidského organismu, glukóza, sladové výtažky, výrobky z medu, melasy a lékořice v rámci této třídy; (32) širokospektrální regenerační nápoje, iontové nápoje, izotonické nápoje, energetické nápoje, proteinové nápoje, nenávykové nápoje pro stimulaci a regeneraci organismu a/nebo ke zvýšení jeho výkonnosti, dietní nápoje neléčebné, koncentráty k výrobě nápojů fortifikované stopovými prvky, přírodními nebo minerálními extrakty, aperitivy nealkoholické, nealkoholické výtažky z ovoce, zeleninové šťávy (nápoje).

(511) 5, 30, 32
(210) O-198660

(111) **267352**
(220) 28.08.2003
(151) 10.11.2004
(540)

LAMOTRIX

(592) Slovní
(730) **Medochemie Ltd.**, Constantinoupoleos Street, Limassol, CY
(740) Medochemie Bohemia, spol. s r.o., Vyskočilova 1566, Praha 4, Michle, 14000
(511) (5) léčiva a veterinární přípravky a jejich látky, farmaceutická léčiva, léky a léčivé výrobky; (35) reklamní a marketingové služby, služby managementu.
(511) 5, 35
(210) O-195346

(111) **267403**
(220) 14.05.2003
(151) 29.11.2004
(540)

LUSCIOUS COLOR

(592) Slovní
(730) **Mary Kay Inc.**, 16251 Dallas Parkway, Dallas, TX, US
(740) KOREJZOVA LEGAL v.o.s., JUDr. Petra Sauvage de Brantes, advokátka, Korunní 810/104, Praha 10, Vinohrady, 10100
(511) (3) rtěnky, lesky na rty, tužky na linky na rty, tužky na barvení rtů, makeup na rty.
(511) 3
(210) O-191597

(111) **267707**
(220) 12.02.2004
(151) 29.11.2004
(540)



(594) Kombinovaná
(591) Barevná
(730) **FRONT LINE s.r.o.**, Kovářská 4, Praha 9 - Libeň, 19000, CZ
(740) Ing. Michal Jupa, Na Baních 1385, Praha 5 - Zbraslav, 15600
(511) (29) maso, ryby, drůbež, zvěřina, masové výtažky, ovoce a zelenina konzervované, sušené a zavařené, želé, džemy, vejce, mléko a mléčné výrobky, oleje a tuky jedlé; (30) káva, čaj, kakao, cukr, tapioka, ságo, kávové náhražky, mouka a přípravky z obilnin, chléb, pečivo jako např. tortily a chipsy, cukrovinky, zmrzlina, med, droždí, prášky do těsta, ocet, nálevy k dochucení, koření; (32) piva, minerální vody, nealkoholické nápoje a šťávy, sirupy a ostatní přípravky k zhotovování nápojů; (33) alkoholické nápoje.

(511) 29, 30, 32, 33
(210) O-343064

(111) **268989**
(220) 01.12.2003
(151) 26.01.2005
(540)

Konvit

(592) Slovní
(730) **Univit s.r.o.**, Na Vlčinci 16/3, Olomouc, 77900, CZ
(740) Halaxová & Halaxová TETRAPAT, Mgr. Eva Halaxová, Jinonická 804/80, Praha 5, Košíře, 15800
(511) (1) chemické přípravky určené pro zemědělství, zahradnictví a lesnictví, hnojiva, agrochemikálie patřící do této třídy, chemické přísady do fungicidů, herbicidů, insekticidů, konzervační přísady do farmaceutických přípravků, přípravky na ochranu rostlin, chemické konzervační přípravky pro krmiva, přípravky na regulaci růstu rostlin; (5) desinfekční a antibakteriální přípravky, výrobky pro hubení škůdců, fungicidy, herbicidy, insekticidy, bakteriální přípravky pro lékařské a zvěrolékařské účely, biologické přípravky pro lékařské a zvěrolékařské účely, léčiva, přípravky na mytí zvířat, protiparazitické přípravky, séra, zvěrolékařské přípravky; (31) pochoutky a odměny pro zvířata, pokrutiny pro zvířata, stelivo.
(511) 1, 5, 31
(210) O-198697

(111) **269562**
(220) 28.08.2003
(151) 09.02.2005
(540)

AMICOR

(592) Slovní
(730) **Medochemie Ltd.**, Constantinoupoleos Street, Limassol, CY
(740) Medochemie Bohemia, spol. s r.o., Vyskočilova 1566, Praha 4, Michle, 14000
(511) (5) léčiva a veterinární přípravky a jejich látky, farmaceutická léčiva, léky a léčivé výrobky s výjimkou in vitro (ve zkumavce) činidel pro lékařské rozbor; (35) reklamní a marketingové služby, služby managementu.
(511) 5, 35
(210) O-195351

(111) **269566**
(220) 12.11.2003
(151) 09.02.2005
(540)

Rubben

(592) Slovní
(730) **ENCO a.s.**, Okružní 1330, Stará Boleslav, 25002, CZ
(511) (17) polyuretanová pěna.
(511) 17
(210) O-197971

(111) **269567**
(220) 28.11.2003
(151) 09.02.2005
(540)

BETAMED

(592) Slovní
(730) **Medochemie Ltd.**, Constantinoupoleos Street, Limassol, CY
(740) Medochemie Bohemia, spol. s r.o., Vyskočilova 1566, Praha 4, Michle, 14000
(511) (5) léčiva, farmaceutické látky, veterinární přípravky, farmaceutická léčiva, léky a léčivé výrobky s výjimkou léků pro ošetřování kožních chorob; (35) reklamní a marketingové služby, služby managementu.
(511) 5, 35
(210) O-198658

(111) **270547**
(220) 22.01.2004
(151) 29.03.2005
(540)

KLIMAdesign

(592) Slovní
(730) **Rohan Ladislav Ing.**, Hudcovská 202, Teplice, Hudcov, 41501, CZ
(740) Ing. Vlasta Sedláčková, Pod Pekařkou 107/1, Praha 4, Podolí, 14700
(511) (11) klimatizace, klimatizační jednotky, klimatizační zařízení, klimatizační ventily, upevňovací prvky klimatizační techniky, termokondicionéry, míchače vzduchu, teplovzdušné generátory, zařízení k zvlhčování i odvlhčování vzduchu, odsavače par, konvektory včetně hybridních kombinací, zdroje tepla nebo chlazení, kohouty, ventily, regulace a regulační technika související s vytápěním nebo klimatizací, ventilátory, ventilátory k zabudování do ohřívacích a chladičích těles, vzduchové kanály a roury, vzduchové filtry, armaturní výrobky pro rozvod, vzduchu, systémy pro úpravu a čištění vzduchu, elektronická zařízení pro koupelny a WC jako ventilátory pro osušení rukou nebo klimatizace, čidla pro automatické spínání, ventilaci, klimatizaci a vytápění; (37) instalace (montáž), záruční a pozáruční servis, opravy, rekonstrukce a revize v oboru topenářství, vzduchotechniky a klimatizace, instalace a opravy topných systémů a klimatizace, zámečnictví; (42) projektová činnost ve výstavbě klimatizací a vzduchotechniky.
(511) 11, 37, 42
(210) O-342424

(111) **273763**
(220) 11.02.2004
(151) 25.07.2005
(540)

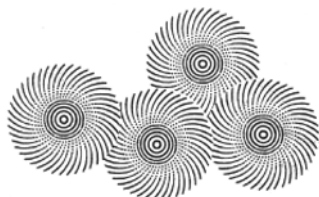

SUZUKI METHOD INTERNATIONAL

(594) Kombinovaná
(730) **International Suzuki Association**, 30 West 60th Street, #7J, New York, NY, 10023-7910, NY, US
(740) Havlík Švorčík a partneři, advokátní a patentová kancelář, JUDr. Otakar Švorčík, advokát, Hálkova 1406/2, Praha 2, Nové Město, 12000
(511) (9) přístroje a nástroje pro záznam, reprodukci a přenos zvukových a/nebo obrazových záznamů ve formě kotoučů a pásků; (16) tištěné materiály pro hudební výchovu, hudební listy, knihy, příručky, tištěné hudební sborníky, katalogy, knihy písní a sborových zpěvů; (41) vzdělávací služby.
(511) 9, 16, 41
(210) O-343021

(111) **276522**
(220) 28.08.2003
(151) 28.11.2005
(540)

TAMI

(592) Slovní
(730) **Medochemie Ltd.**, Constantinoupoleos Street, Limassol, CY
(740) Medochemie Bohemia, spol. s r.o., Vyskočilova 1566, Praha 4, Michle, 14000
(511) (35) reklamní a marketingové služby, služby managementu.
(511) 35
(210) O-195353

(111) **279944**
(220) 18.02.2004
(151) 19.04.2006
(540)

WETCLEAN

(592) Slovní
(730) **Zásobování a.s.**, Chloumecká 3376, Mělník, 27601, CZ
(740) DANĚK & PARTNERS Advokátní a patentová kancelář, Ing. Dr. Vilém Daněk Ph.D., LL.M., patentový zástupce, Vinohradská 17, Praha 2, 12000
(511) (3) kosmetické výrobky; (5) hygienické výrobky v rámci třídy.
(511) 3, 5
(210) O-343245

(111) **332879**
(220) 01.03.2013
(151) 24.07.2013
(540)

Retigo Deli Master

(592) Slovní
(730) **RETIGO s.r.o.**, Láň 2310, Rožnov pod Radhoštěm, 75661, CZ
(740) HM PARTNERS s.r.o., Ing. Zdeněk Michálek, Štefánikova 1163/12, Kopřivnice, 74221
(511) (7) stroje pro nápojový průmysl, stroje pro gastronomii, elektromechanické stroje na přípravu nápojů, elektromechanické kuchyňské spotřebiče, elektrická zařízení na zpracování potravin, všechno výše uvedené zboží zařazené do třídy 7; (9) elektrické a elektronické ovládací a monitorovací jednotky pro stroje pro nápojový průmysl, pro stroje pro gastronomii, pro elektromechanické stroje na přípravu nápojů, pro elektromechanické kuchyňské spotřebiče, pro přístroje pro topení, výrobu páry, vaření a chlazení, pro elektrické kávovary, pro elektrické stroje na přípravu čaje, pro mrazničky na rychlé zmrazení a pro parní trouby, zařazené do třídy 9; (11) přístroje pro topení, výrobu páry, vaření a chlazení, elektrické kávovary, elektrické stroje na přípravu čaje, mrazničky na rychlé zmrazení, parní trouby, kombinované trouby, konvektivní trouby, teplovzdušné trouby, trouby na pečení, pece, pečicí trouby, kamna, pece, sporáky, všechno výše uvedené zboží zařazené do třídy 11; (35) reklamní a propagační činnost, obchodní činnost v oblasti zboží zařazeného do tříd 7, 9 a 11, marketing.
(511) 7, 9, 11, 35
(210) O-502309

(111) **332933**
(220) 08.10.2012
(151) 31.07.2013
(540)

rozbíjím se

(592) Slovní
(730) **Tomášková Michaela**, Třebířchy 30, Chrudim, 53701, CZ
(740) DANĚK & PARTNERS Advokátní a patentová kancelář, Ing. Dr. Vilém Daněk Ph.D., LL.M., patentový zástupce, Vinohradská 17, Praha 2, 12000
(511) (16) dárkové, propagační, upomínkové předměty spadající do této třídy, papírové obaly všeho druhu, tiskoviny a papír, informační produkty a reklamní materiály na papírových nosičích, výrobky z papíru jako upomínkové předměty spadající do této třídy, polygrafické výrobky, periodické a neperiodické publikace, knihy, časopisy, blahopřání, brožury, diagramy, knížky brožované, kuchařky, účetní knihy, brožury, fotografie, formuláře, filtrační papír, kávové filtry papírové, data a databáze na papírových nosičích, tištěné manuály, plakáty, kalendáře, samolepky, obtisky, papírové a umělohmotné tašky jako upomínkové předměty, tužky, pera a pastelky jako upomínkové předměty, ubrusy a ubrusy papírové, papírové vlajky, štočky, reklamní nebo umělecké nebo ozdobné předměty z papíru, tiskopisy, známky, prospekty, katalogy, průvodce, ročenky, papírové informační produkty, krabice lepenkové nebo papírové, tiskárenské výrobky, propagační publikace, propagační materiály, výrobky z papíru spadající do této třídy, potištěný i nepotištěný balicí papír, papírenské zboží, ubrusy papírové toaletní, papírové podložky pod sklenice, paragony, podnosy na rozdělávání a počítání mincí, alba, bloky, těžítka, inzertní listy, psací a kancelářské potřeby s výjimkou nábytku, plakáty, mapy, tiskařský materiál, zápisníky a záznamníky, omalovánky, vystřihovánky, památníky, leporela, diplomy, rozvrhy hodin, potištěné papírenské výrobky, obálky, pohlednice, seznamy (rejstříky), sací papír, nože na řezání papíru, potištěné pytle a sáčky z plastických hmot pro obalovou techniku, malby, obrazy, obrazy malované (též olejomalby), rytiny všeho druhu (dřevorytiny, hlubotisky, mědirytiny, lepty, tisky napodobující rytiny) a další umělecké a upomínkové předměty spadající do

této třídy; (30) výrobky a nápoje z čokolády, čokoláda, čokoládové nápoje s mlékem, dorty, fondány, cukrovinky, zmrzlina, bonbóny, cukroví, mentolové cukroví, cukrovinky k ozdobení vánočních stromků, mandlové těsto, marcipán, jemné pečivo, karamely, kávové náhražky rostlinného původu, kávové nápoje s mlékem, keksy, koláče s náplní, krekry, kukuřice pražené, listové těsto, lupínky a vločky obilné, makaróny, mandlové cukrovinky, marinády (chuťové přísady), máslové, tukové těsto, masové paštiky zapečené v těstě, masové pirožky, medovíčky, perníky, mentol do cukrovinek, výrobky z kukuřičné mouky, müsli, káva, čaj, kakao, cukr, rýže, tapioka, ságo, kávové náhražky, mouka a přípravky z obilnin, chléb, pečivo, med, sirup melasový, droždí, prášky do těsta, sůl, hořčice, ocet, nálevy k ochucení, koření, led pro osvěžení, arašídové cukrovinky, aromatické přípravky do potravin, kávové náhražky, kakaové nápoje, omáčka sójová ostrá, oplatky, potraviny na bázi ovesa, ovesné vločky, jedlé ozdoby na dorty, palačinky, pastilky (cukrovinky), pečivo jemné, pečivo s masovou náplní, pивní ocet, pizzy, popcorn (pražená kukuřice), potraviny z mouky, pralinky, prášek do pečiva, příchuť (aroma), příchuť do nápojů s výjimkou éterických olejů, přípravky do potravin aromatické, pudinky, rostlinné přípravky jako kávové náhražky, rýžové koláčky, přírodní sladidla, sladový výtažek jako potravina, suchary, sušenky, sušenky máslové, keksy, biskvity, suši, šerbet (zmrzlinový nápoj), škrobové výrobky jako potravina, ztužovače šlehačky, špagety, rajčatová šťáva, šťávy s výjimkou dresinků spadající do této třídy, tabletky (cukrovinky), těstoviny, tresty do potravin, nikoliv pro lékařské účely, včelí mateří kasička pro lidskou spotřebu ne pro lékařské účely, kukuřičné vločky, mořská voda na vaření, výrobky z kaka, výrobky z obilovin, zahušťovací přípravky na kuchyňské použití, zákusky, koláče, záplivky na ochucení, zjemňující látky na maso pro domácnost, pojiva jako přísady do zmrzliny, zmrzlina jogurtová, zmrzlinové poháry, želé ovocné (cukrovinky), žvýkačky ne pro lékařské účely; (43) hostinská činnost, gastroservis - zásobování restaurací a provozování potravinářskými výrobky a nápoji, hromadné dodávání hotových jídel, nápojů do restaurací, jídelen, služby spojené s ubytováním, stravováním a občerstvením, provozování penzionů, hotelů, hostelů, motelů, hostinských činností, restaurace, bary, snack bary, cafeterie, motoresty, hostince, kantýny, závodní jídelny, menzy, rychlé občerstvení, catering - zajištění stravování při společenských akcích a služby spojené s nákupem a obstaráváním potravin, nápojů a občerstvení, pohostinství, příprava jídel, společné stravování, podávání jídel a nápojů, příprava jídel a nápojů ke spotřebě, zejména steaků a zeleninových a ovocných salátů a pizz, těstovin, poskytování a obstarávání jídla a nápojů, služby zajišťující stravování, automat pro občerstvení, poskytování gastronomických služeb, příprava jídel a výrobků studené kuchyně, pořádání hostin, provozování pizzerie, bufetu, samoobslužné restaurace, kavárny, vinárny, poradenství v oboru hotelnictví, poradenství v oboru gastronomie, zajišťování hotelových pobytů, pronájem apartmánů, sálů, salónek a jiných nebytových prostor obsažených v této třídě.

(511) 16, 30, 43
(210) O-498698

(111) **333110**
(220) 21.02.2013
(151) 07.08.2013
(540)



(594) Kombinovaná
(591) Barevná
(730) **Crazy Bagi s.r.o.**, Sousední 285/21, Brno, 62100, CZ
(740) Patentový zástupce, Doc. Ing., CSc. Jindřich Špaček, Svatopluka Čecha 106A, Brno, 61200
(511) (16) papír, výrobky z papíru, informační produkty na papírových nosičích, jídelní listky, letáky, plakáty, data a databáze na papírových nosičích, tištěné manuály, reklamní, propagační a užitkové výrobky z papíru, kupříkladu pohlednice, dopisní papíry, obálky, přání, kalendáře, samolepky, obtisky, balicí papír, grafické reprodukce, umělecké litografie, pečeti, papírové obaly všeho druhu včetně obalů na nápoje, podnosy a krabice na pokrmy pro rychlé občerstvení a jiné výrobky z papíru, například

utěrky, ubrusy, ubrousky, ručníky a podobně - v rámci této třídy; (29) maso, ryby, drůbež a zvěřina, masové výtažky, ovoce a zelenina konzervované, sušené a zavařené, želé, džemy, kompoty, vejce, mléko a mléčné výrobky, oleje a tuky jedlé; (30) pizza čerstvá, pizza chlazená, pizza mražená, těstářenské polotovary na pizzu, výrobky z mouky a obilovin, rýže a kukuřice jako jsou vločky a lupínky, pekárenské výrobky jako například koláče, chléb kvašený i nekvašený, "crazy" chléb, bagety, „crazy“ bagety, suchary a sušenky sladké i slané, mouka a moučné výrobky, těstoviny, kvasnice a kypřicí prášky, sůl, hořčice a chuťové omáčky, koření, led ke chlazení nápojů, cukr, káva, čaj, kakao, kávoviny a kávové výtažky, ovocné čaje, cukrovinky, zmrzlina, med, jídla připravená ke konzumaci a lahůdkářská výrobky z uvedených surovin; (35) propagační činnost, reklama, obchodní administrativa, řízení obchodní činnosti sítě obchodů, franchising v oblasti gastronomických zařízení, poskytování pomoci při provozu obchodu, zprostředkování v oblasti provozování sítě pizzerií, restaurací a středisek rychlého občerstvení, zprostředkování obchodních kontaktů, provádění obchodních operací, informační a poradenská činnost v oblasti obchodu, manažerské služby při zřizování a provozu restaurací; (43) restaurační a hostinské služby, služby stravování, gastronomické a restaurační služby, provozování restaurací, služby rychlého občerstvení, středisek rychlého občerstvení, provozování pizzerie, provozování Internetové kavárny - cybercafé v rámci této třídy, pořádání gastronomických akcí, provozování hotelů, penzionů, pronajímání a přechodné ubytování, poradenské a konzultační služby a poskytování know how v uvedených oblastech.

(511) 16, 29, 30, 35, 43
(210) O-502063

(111) **333401**
(220) 14.01.2013
(151) 28.08.2013
(540)



(594) Kombinovaná
(591) Barevná
(730) **Gacka René**, Opavská 958/53, Ostrava, 70800, CZ
(511) (11) přístroje pro osvětlení; (35) propagační činnost, reklama, pomoc při řízení obchodní činnosti, obchodní administrativa; (44) lékařské služby, veterinární služby, péče o hygienu a krásu osob a zvířat.
(511) 11, 35, 44
(210) O-501103

(111) **333586**
(220) 05.04.2013
(151) 04.09.2013
(540)



(594) Kombinovaná
(730) **JEDNOTA, spotřební družstvo České Budějovice**, Pražská tř. 2176/65, České Budějovice, 37004, CZ
(740) PatentCentrum Sedlák & Partners s.r.o., Okružní 2824, České Budějovice, České Budějovice 3, 37001
(511) (29) maso, masné výrobky, uzeniny, ryby, drůbež, zvěřina, masové výtažky, hotová jídla, lahůdkářské výrobky, zejména chlebičky, saláty, pomazánky

vyráběné z potravin spadajících do této třídy, aspiky, konzervované, sušené a zavařené ovoce a zelenina, želé, džemy, kompoty, vejce, mléko a mléčné výrobky, oleje a tuky jedlé; (30) káva, čaj, kakao, cukr, rýže, tapioka, kávové náhražky, mouka a přípravky z obilnin, těstoviny, chléb, pečivo, cukrovinky, žvýkačky, cukrářské výrobky, zmrzlina, čokoláda, med, sirup melasový, droždí pro kynutí, prášky do těsta, sůl, hořčice, ocet, obilniny připravené pro osobní konzumaci, jako ovesné vločky a cereálie, koření, hotová jídla vyrobená z potravin spadajících do této třídy, led pro osvěžení; (31) výrobky zemědělské, zahradnické, lesní, jako syrové dřevo, zrní neuvedené v jiných třídách, vejce násadová, živá zvířata, živí měkkýši a korýši, čerstvé ovoce a zelenina, osivo, rostliny, krmivo pro zvířata a slad; (32) piva, minerální vody, šumivé nápoje a jiné nealkoholické nápoje, ovocné šťávy a nápoje, sirupy a jiné přípravky ke zhotovování nápojů.

(511) 29, 30, 31, 32
(210) O-503110

(111) **333934**
(220) 19.03.2013
(151) 25.09.2013
(540)

EXPENSA

(592) Slovní
(730) **Direct Fidoo a.s.**, U průhonu 1589/13a, Praha 7, Holešovice, 17000, CZ
(740) Herešová advokáti s.r.o., JUDr. Monika Herešová Mráková, U průhonu 1589/13a, Praha 7, Holešovice, 17000
(511) (9) počítačový hardware, počítačový software, aplikace pro mobilní telefony a tablety, software pro organizaci, správu a řízení firemních procesů, software pro podporu plateb prostřednictvím elektronických prostředků, software umožňující monitorování provozu dopravních prostředků, nosiče dat magnetické, záznamové disky, kompaktní disky, DVD a ostatní digitální záznamové nosiče, magnetické karty, elektronické karty, zařízení pro monitorování provozu dopravních prostředků; (35) pomoc při řízení obchodní činnosti, obchodní administrativa, analýzy nákladů, analýzy efektivnosti provozu a racionalizace práce, fakturace, obchodní nebo podnikatelské informace, provozní audit, provádění výpisů z účtu, elektronické zpracování dat, on-line služby zpracování dat, správa počítačových databází, správa dat; (36) pojištění, služby finanční, služby peněžní, bankovníctví, banky úvěrové, domácí bankovní služby, platební styk a zúčtování, elektronický převod prostředků, hypotéky, půjčky, služby kreditních karet, služby úvěrových karet, služby předplacených karet a elektronických peněženek, vydávání platebních karet, zprostředkování pojištění, služby cestovního pojištění; (42) navrhování a vývoj počítačového hardwaru a softwaru, navrhování a vývoj aplikací pro mobilní telefony a tablety, navrhování a vývoj softwaru pro organizaci, správu a řízení firemních procesů, navrhování a vývoj softwaru pro podporu plateb prostřednictvím elektronických prostředků, navrhování a vývoj softwaru a hardwaru umožňujícího monitorování provozu dopravních prostředků, aktualizace počítačových programů, digitalizace dokumentů, hosting webových stránek, instalace počítačových programů, konzultace v oblasti počítačového softwaru, konzultační služby v oblasti informačních technologií, kopírování počítačových programů, pronájem počítačových programů, pronájem webových serverů, software jako služba, tvorba počítačových systémů, údržba počítačových programů, data-mining, služby monitorování provozu dopravních prostředků.

(511) 9, 35, 36, 42
(210) O-502780

(111) **333935**
(220) 19.03.2013
(151) 25.09.2013
(540)

expensa

(594) Slovní grafická
(730) **Direct Fidoo a.s.**, U průhonu 1589/13a, Praha 7, Holešovice, 17000, CZ
(740) Herešová advokáti s.r.o., JUDr. Monika Herešová Mráková, U průhonu 1589/13a, Praha 7, Holešovice, 17000
(511) (9) počítačový hardware, počítačový software, aplikace pro mobilní telefony a tablety, software pro organizaci, správu a řízení firemních procesů, software pro podporu plateb prostřednictvím elektronických prostředků, software umožňující monitorování provozu dopravních prostředků, nosiče dat magnetické, záznamové disky, kompaktní disky, DVD a ostatní digitální záznamové nosiče, magnetické karty, elektronické karty, zařízení pro monitorování provozu dopravních prostředků; (35) pomoc při řízení obchodní činnosti, obchodní administrativa, analýzy nákladů, analýzy efektivnosti provozu a racionalizace práce, fakturace, obchodní nebo podnikatelské informace, provozní audit, provádění výpisů z účtu, elektronické zpracování dat, on-line služby zpracování dat, správa počítačových databází, správa dat; (36) pojištění, služby finanční, služby peněžní, bankovníctví, banky úvěrové, domácí bankovní služby, platební styk a zúčtování, elektronický převod prostředků, hypotéky, půjčky, služby kreditních karet, služby úvěrových karet, služby předplacených karet a elektronických peněženek, vydávání platebních karet, zprostředkování pojištění, služby cestovního pojištění; (42) navrhování a vývoj počítačového hardwaru a softwaru, navrhování a vývoj aplikací pro mobilní telefony a tablety, navrhování a vývoj softwaru pro organizaci, správu a řízení firemních procesů, navrhování a vývoj softwaru pro podporu plateb prostřednictvím elektronických prostředků, navrhování a vývoj softwaru a hardwaru umožňujícího monitorování provozu dopravních prostředků, aktualizace počítačových programů, digitalizace dokumentů, hosting webových stránek, instalace počítačových programů, konzultace v oblasti počítačového softwaru, konzultační služby v oblasti informačních technologií, kopírování počítačových programů, pronájem počítačových programů, pronájem webových serverů, software jako služba, tvorba počítačových systémů, údržba počítačových programů, data-mining, služby monitorování provozu dopravních prostředků.

(511) 9, 35, 36, 42
(210) O-502781

(111) **334112**
(220) 05.04.2013
(151) 02.10.2013

KNĚŽÍNEK 1. ČESKOBUDĚJOVICKÝ MINIPIVOVAR

(592) Slovní
(730) **Kněžínková Lenka**, Šindlovy Dvory 14, České Budějovice, 37001, CZ
(740) PatentCentrum Sedlák & Partners s.r.o., Okružní 2824, České Budějovice, České Budějovice 3, 37001
(511) (6) reklamní poutače, firemní štíty, zejména pro označení restaurací a občerstvovacích zařízení, orientační tabule, veškeré uvedené výrobky z kovu; (16) tiskoviny, periodický a neperiodický tisk, zejména časopisy, noviny, knihy, prospekty, plakáty, plakáty velké plošné, fotografie, pohlednice, dopisnice, dopisní papíry, kalendáře, knihařské výrobky, propagační materiály a předměty z papíru, zejména letáky, brožury, obtisky, obalový materiál z papíru a plastických hmot, tiskařské typy a štočky, ozdobné a propagační předměty z papíru, kelímky - v rámci této třídy, pasparty, rozetky, účtenky, papírové visačky, novoroční přání, papírové ubrousky; (20) reklamní poutače, firemní štíty, zejména pro označení restaurací a občerstvovacích zařízení, orientační tabule, veškeré uvedené výrobky ze dřeva a plastických hmot; (21) potřeby a nádoby pro domácí nebo pro kuchyňské použití, nikoliv z drahých kovů, nádoby na pití, sklo, porcelán a majolika zařazené do třídy 21, tácky papírové, pohárky a poháry

skleněné, sklenice, poháry keramické, holby keramické, stojany na jídelní lístky, keramické a porcelánové tácky, keramické džbány; (32) piva, lehká piva a ležáky, nealkoholická a nízkalkoholická piva, míchané nápoje obsahující pivo, zařazené do třídy 32, sladová piva, zázvorová piva, nealkoholické nápoje, vody minerální a šumivé, sirupy a jiné přípravky k přípravě nápojů, ovocné šťávy, ovocné nektary, izotonické nápoje; (35) reklamní, inzertní služby všeho druhu včetně inzerce a reklamy poskytované v počítačových, telekomunikačních a obdobných sítích, informační servis a poradenské služby v obchodě, pořádání reklamních a obchodních výstav a předváděcích akcí zboží a služeb, včetně distribuce zboží k reklamním účelům, zprostředkovatelské služby v oblasti obchodu s výrobky uvedenými ve tř. 6, 16, 20, 21, 32, obchodní služby v oboru polygrafie, průzkum trhu a marketing, obchodní zastoupení tuzemských a zahraničních firem, rozmnožovací služby; (38) zveřejňování, rozšiřování a přenos informací prostřednictvím všech informačních a telekomunikačních prostředků a sítí, satelitů apod., šíření informací prostřednictvím teletextu a počítačových a telekomunikačních sítí včetně Internetu, šíření tiskovin, časopisů, periodik, knih v elektronické podobě prostřednictvím počítačové sítě včetně Internetu, prostřednictvím satelitů apod., šíření a přenos inzerce a reklamy prostřednictvím telefonních sítí; (39) doprava, balení a skladování nápojů; (41) nakladatelská a vydavatelská činnost v oboru zábavních, odborných, zpravodajských a vzdělávacích tiskovin, časopisů, periodických i neperiodických publikací, zpráv a informací, zvukových, textových a audiovizuálních nosičů, včetně multimediálních aplikací, produkční a agenturní činnost v oblasti zábavy, kultury a výchovy, pořádání zábavních soutěží, zájmových klubů a společenských akcí, pořádání společenských módních přehlídek, informační, konzultační, služby v oblasti zábavy, sportovní a kulturní aktivity, pořádání školení, koncertů, živých hudebních a divadelních vystoupení; (43) služby spojené s provozováním pohostinství, restaurací a podniků rychlého občerstvení, poskytování ubytovacích služeb.

(511) 6, 16, 20, 21, 32, 35, 38, 39, 41, 43
(210) O-503251

(111) **334113**
(220) 05.04.2013
(151) 02.10.2013
(540)



PAPER SNOW

(594) Kombinovaná
(730) **Kulhánek Martin**, Masná 10/621, Praha 1, 11000, CZ
(740) PatentCentrum Sedlák & Partners s.r.o., Okružní 2824, České Budějovice, České Budějovice 3, 37001
(511) (16) papír a výrobky z papíru, zejména filmový fotografický umělý sníh z papíru; (28) filmový fotografický umělý sníh na vánoční stromečky.
(511) 16, 28
(210) O-503253

(111) **334347**
(220) 06.03.2013
(151) 16.10.2013
(540) **KACHEKRAN - Karneval chemiků
končí k ránu**

(592) Slovní
(730) **Vysoká škola chemicko-technologická v Praze**, Technická 5/1905, Praha 6, 16628, CZ
(511) (28) karnevalové masky; (35) reklama, reklamní texty (vydávání, zveřejňování, oznámení, vyhlášení, publikování); (41) živé vystoupení (organizování -), organizování soutěží (vzdělávacích nebo zábavných), plánování a organizování večírků, vstupenky (předprodej -), organizování plesů, organizování představení (manažerské služby), hudební produkce.

(511) 28, 35, 41
(210) O-502449

(111) **334366**
(220) 26.03.2013
(151) 16.10.2013
(540)

SAPGLASS

(592) Slovní
(730) **SAPPELI a.s.**, Pávovská 3104/15a, Jihlava, 58601, CZ
(740) INPARTNERS GROUP, Mgr. Simona Hejdová, advokátka, Tuřanka 1519/115a, Brno, Slatina, 62700
(511) (6) dveře kovové, zárubně kovové, dveřní kování (kovové); (19) dveře, zárubně a dveřní kliky, vše nekovové, dveře ze skla, skleněné stěny; (20) nábytek, nábytkové předsíňové stěny, lišty u nábytku z umělých hmot.
(511) 6, 19, 20
(210) O-502986

(111) **334377**
(220) 29.03.2013
(151) 16.10.2013
(540)

Úvěr EuroInovace

(592) Slovní
(730) **Komerční banka, a.s.**, Na Příkopě 33/969, Praha 1, 11407, CZ
(511) (16) papír a výrobky z papíru, kancelářské potřeby, papírové nosiče informací, zejména tiskoviny, letáky, propagační materiály, plakáty, fotografie, psací a kancelářské potřeby, papírenské zboží; (35) inzertní a reklamní činnost, pomoc při řízení obchodní činnosti, obchodní administrativa, kancelářské práce, marketing; (36) pojišťovnictví a peněžnictví, služba finanční, peněžní, nemovitostní a pojišťovací, zejména přijímání vkladů, investování do cenných papírů na vlastní účet, platební styk a zúčtování, obchodování na vlastní účet s devizovými hodnotami, finanční makléřství a činnosti, které přímo souvisejí s činnostmi výše uvedenými.
(511) 16, 35, 36
(210) O-503065

(111) **334540**
(220) 10.04.2013
(151) 30.10.2013
(540)

CASH Collectors

(594) Kombinovaná
(730) **Cash Collectors Servicing s.r.o.**, Na Florenci 1332/23, Praha 1, Nové Město, 11000, CZ
(740) HAVEL & PARTNERS s.r.o., advokátní kancelář, Mgr. Robert Nešpůrek LL.M., advokát, Na Florenci 2116/15, Praha 1, Nové Město, 11000
(511) (35) služby a konzultace při řízení obchodní činnosti; (36) služby při platebním řízení, agenturní služby při vymáhání dluhů a inkasu pohledávek, služby a konzultace při průzkumu úvěrů, služby při pojištění včetně zajišťování pojištění proti neplacení dluhu, služby týkající se financí a peněžnictví; (45) právnícké služby včetně právních služeb na poli vymáhání dluhů.
(511) 35, 36, 45
(210) O-503398

(111) **334747**
(220) 01.03.2013
(151) 13.11.2013
(540)

Salieri

(592) Slovní
(730) **Michalička Jiří**, Na viničních horách 1381/8, Praha 6, 16000, CZ
(740) Mgr. Jiří Kaňka, Pod Hybšmankou 2339/19, Praha 5, Smíchov, 15000
(511) (3) přípravky pro bělení a jiné prací prostředky, přípravky pro čištění, leštění, odmašťování a broušení, mýdla, parfumerie, vonné oleje, kosmetika, vlasové vody (lotions), zubní pasty; (5) farmaceutické a veterinární výrobky, hygienické výrobky pro léčebné účely, dietní potraviny a dietetické přípravky pro léčebné nebo veterinární účely, potraviny pro batolata, potravní doplňky pro lidskou potřebu a pro zvířata, náplasti, obvazový materiál, materiály pro plombování zubů a pro zubní otisky, dezinfekční přípravky, výrobky pro hubnutí škodlivých zvířat, fungicidy, herbicidy; (14) vzácné kovy a jejich slitiny a výrobky z těchto látek nebo postříbeného nebo pozlaceného kovu, nejsou-li uvedeny v jiných třídách, klenoty, bižuterie, drahokamy, hodinářské potřeby a chronometrické přístroje; (21) pomůcky a nádoby pro domácnost a kuchyň, hřebeny a mycí houby, kartáče (s výjimkou štětců), materiály pro výrobu kartáčů, čisticí potřeby, drátky na čištění parket, sklo surové nebo opracované (s výjimkou stavebního skla), sklo, porcelán a majolika neobsažené v jiných třídách; (30) káva, čaj, kakao a kávové náhražky, rýže, tapioka a ságo, mouka a obilninové přípravky, chléb, pečivo a cukrovinky, zmrzlina, cukr, med, melasa, droždí, prášek do pečiva, sůl, hořčice, ocet, omáčky (chuťové přísady), koření, led; (32) piva, minerální vody, šumivé nápoje a jiné nápoje nealkoholické, nealkoholické nápoje a šťávy ovocné, sirupy a jiné přípravky ke zhotovování nápojů; (35) propagační činnost, reklama, pomoc při řízení obchodní činnosti, obchodní administrativa, kancelářské práce; (42) vědecké a technologické služby v souvislosti s výzkumem a projektováním, analytické a výzkumné služby v průmyslu, navrhování a vývoj počítačového hardwaru a softwaru; (44) lékařské služby, veterinární služby, péče o hygienu a krásu osob a zvířat, zemědělské, zahradnické a lesnické služby.
(511) 3, 5, 14, 21, 30, 32, 35, 42, 44
(210) O-502304

(111) **334775**
(220) 09.04.2013
(151) 13.11.2013
(540)

SADURIT

(592) Slovní
(730) **Spolek pro chemickou a hutní výrobu, akciová společnost**, Revoluční 1930/86, Ústí nad Labem, 40032, CZ
(511) (1) chemické výrobky určené pro průmysl, vědy a fotografii, jakož i pro zemědělství, zahradnictví a lesnictví, pryskyřice umělé a syntetické, epoxidové pryskyřice v surovém stavu, plastické hmoty v surovém stavu, hnojiva pro půdu, hasicí přístroje (složení), prostředky pro kalení a letování kovů, chemické výrobky určené ke konzervování potravin, tříslicí materiály, lepidla pro průmysl, tmely spadající do této třídy, syntetické pryskyřice v surovém stavu, nezpracované umělé pryskyřice, epoxidové pryskyřice; (2) barvy, nátěry, laky, ochranné výrobky proti korozi a proti deteriorizaci dřeva, barviva, mořidla, přírodní pryskyřice v surovém stavu, kovy listkové a práškové pro malíře, dekoratéry a umělce, antikorozní přípravky ochranné, azbestové barvy, baktericidní nátěry, baktericidní barvy, ohnivzdorná barviva a barvy, ředidla pro barvy, zahušťovače pro barvy, nátěry a barvy pro použití v interiéru, nátěry a barvy pro venkovní použití, přípravky pro úpravy podlah spadající do této třídy, mořidla na dřevo, mořidla pro dřevěné podlahy, ochranné nátěry na dřevo, emaily, glazury, indigo, klišová barva, nátěry na střešní krytiny, nátěry podlahové, nátěry stěn, ochranné přípravky na dřevo, pigmenty, prášky pro malíře, ředidla pro barvy, saze (barvivo), hlinka, terpentýn, zahušťovače barev, základní nátěrové barvy, zinková běloba (barvivo), nátěrové hmoty (barvy) a pomocné nátěrové přípravky, barvy práškové a plniva, přírodní pryskyřice v nezpracovaném stavu; (17) tmely, tmely těsnící, akrylátové pryskyřice (polotovary), umělé (syntetické) pryskyřice (polotovary); (27) krytina podlahová vinylová, krytiny podlahové, linoleum (plátno vskovaně), podlahy pod koberec, protiskluzné rohože, rohože rákosové, rohožky, tapety (nikoliv textilní).
(511) 1, 2, 17, 27
(210) O-503322

(111) **334789**
(220) 18.04.2013
(151) 13.11.2013
(540)



(594) Kombinovaná
(591) Barevná
(730) **Česká olympijská a.s.**, Benešovská 6, Praha 10, 10100, CZ
(740) Mgr. Ivan Rámeš, advokát, Na Florenci 2116/15, Praha 1, Nové Město, 11000
(511) (9) nosiče informací všeho druhu v rozsahu třídy 9, elektronické publikace; (16) nosiče informací všeho druhu v rozsahu třídy 16, tiskoviny, letáky, vstupenky, fotografie; (41) výchova, zábava, vzdělávání, podpora sportu, zejména dětí a mládeže, organizování a pořádání sportovních, kulturních, zábavních a vzdělávacích akcí a soutěží.
(511) 9, 16, 41
(210) O-503694

(111) **335082**
(220) 22.04.2013
(151) 04.12.2013
(540)

HOTEL WILSON PRAGUE

(592) Slovní
(730) **Transakta, a.s.**, Lodžská 399/26, Praha 8, 18100, CZ
(740) Havlík Švorčík a partneři, advokátní a patentová kancelář, JUDr. Otakar Švorčík, advokát, Hálkova 1406/2, Praha 2, Nové Město, 12000
(511) (35) správa hotelů; (43) hotelové služby, penziony, poskytování přechodného ubytování, rezervace hotelů, penzionů, přechodného ubytování, provozování restaurací a kaváren.
(511) 35, 43
(210) O-503765

(111) **335126**
(220) 02.10.2012
(151) 11.12.2013
(540)



(594) Kombinovaná
(591) Barevná
(730) **PTÁČEK-velkoobchod, a.s.**, U Velké ceny 413/4, Brno, 62300, CZ
(740) INPARTNERS GROUP, Ing. Dušan Kendereški, Tuřanka 1519/115a, Brno, Slatina, 62700
(511) (6) kovové spojovací součásti pro potrubí zahrnuté do této třídy, například spojovací kolena, rozdělovací kusy pro potrubí, spojky pro potrubí, spojky pro trubky, ventily pro potrubí, spojovací kroužky pro trubky, potrubí vodovodní kovové, kovové armatury, úchytky pro trubky, výztuže pro potrubí kovové; (11) sanitární přístroje a zařízení, sanitární rozvody a jejich součásti, například koupelové armatury, vodovodní baterie, potrubí jako součásti hygienických zařízení, těsnění vodovodní (kroužky), kohoutky pro potrubí, instalační materiál pro vany, armatury pro vany, vodovodní potrubí, armatury pro sanitární rozvody, tvarovky pro sanitární rozvody, dřezy, výlevky, koupací vany, umyvadla, bidety, sprchy, sprchovací kouty, splachovací zařízení, splachovače, záchodové mísy, záchodová sedátka, záchody splachovací, záchody přenosné, sprchovací kabiny, koupelnové

obklady, lázeňské vany, vany plastové, lázeňské vybavení, vany pro sedací koupele, vanové zařízení, bojlerky plynové, potrubí jako části hygienických instalací, zařízení pro sauny, vodovodní zařízení, zařízení pro sušení rukou, vše v rámci této třídy; (17) armatury, potrubí a trubky z umělých hmot, úchytky pro trubky z umělých hmot, materiály těsnící a ucpávací gumové a plastové, objímky na potrubí nekovové, těsnění potrubí, výztuže pro potrubí nekovové, trubky ohebné nekovové, tmely těsnící, ohebné nekovové hadice; (19) trubky vodovodní nekovové, tlakové potrubí nekovové, trubky ohebné nekovové a výrobky z těchto materiálů, které nejsou zahrnuty do jiných tříd, tvarovky nekovové, trubky pro drenáže nekovové, potrubí spádové a trubky pevné nekovové, ventily drenážních trubek, kromě ventilů kovových a z umělých hmot, obklady, dlažba (nekovové), úchytky pro trubky z umělých hmot; (20) ventily z umělých hmot (vodovodní), nábytek koupelnový; (21) výlevky, šetky na čištění záchodů, schránky papírových ručníků, držáky toaletního papíru, držáky na mýdlo, držáky na ručníky, dávkovače papírových ručníků, dávkovače toaletního papíru, dávkovače mýdla, dezinfekční dávkovače pro toalety, pouzdra na mýdlo, noční nádoby, koše na odpadky; (27) podlážky do vany, předložky koupelnové.

(511) 6, 11, 17, 19, 20, 21, 27
(210) O-498584

(111) **335202**
(220) 26.04.2013
(151) 11.12.2013
(540)

HIRUNDO

(592) Slovní
(730) **Novotný David RNDr., Ph.D.**, č. p. 122, Plav, 37007, CZ
(740) PatentCentrum Sedlák & Partners s.r.o., Okružní 2824, České Budějovice, České Budějovice 3, 37001
(511) (1) chemické přípravky pro zemědělství pro použití v rostlinné výrobě, zejména hnojiva rostlinného nebo živočišného původu, přípravky na ochranu rostlin spadající do této třídy, stimulant růstu rostlin, substráty, zemina pro pěstování, chemické přípravky pro zkvalitnění půdy, půda, humus, přípravky a pomocné látky pro hnojení, ledek, kompost, rašelina, mořidla na ochranu semen, vzácné zeminy, chemické přípravky pro zkvalitnění půdy; (5) přípravky na ochranu rostlin, zejména insekticidy, fungicidy, herbicidy, pesticidy, chemické přípravky proti mšicím, chemické přípravky na hubení hmyzu, akaricidy, přípravky pro sterilizaci půdy, přípravky proti parazitům, chemické přípravky na hubení škodlivých zvířat potkanů, myši, krys a škůdců; (31) osiva, travní směsi, kůra mulčovací, pěstitelské produkty, krmiva, kultura houbová na výsev, rostlinná semena, slaměný mulč (materiál na pokrytí povrchu půdy).

(511) 1, 5, 31
(210) O-503953

(111) **335435**
(220) 06.03.2013
(151) 03.01.2014
(540)

DOBŘÉ RADY DO ZAHRADY ČASOPISU ZAHRADNICKÁ KUCHAŘKA

(592) Slovní
(730) **Rašelina a.s.**, Na Pískách 488, Soběslav, Soběslav II, 39201, CZ
(740) Mgr. David Pašek advokát, Veverkova 2707/1, Plzeň, Východní Předměstí, 30100
(511) (16) periodické a neperiodické tiskoviny všeho druhu, noviny, časopisy, knihy a brožury, tiskárenské výrobky, pohlednice, obtisky, papírové záložky do knih, fotografie, plakáty; (35) inzertní a propagační služby všeho druhu, včetně inzerce a propagace, poskytování propagačních a inzertních informací v počítačových a obdobných sítích, rozhlasová, televizní a venkovní reklama, zajišťování předplatného periodických tiskovin, marketingové studie a průzkum trhu, vydávání a šíření reklamních materiálů jako například letáků, prospektů a vzorků, plánování obchodních a propagačních akcí, organizování komerčních a reklamních výstav, odborné obchodní poradenství; (38) šíření elektronických časopisů, periodik, knih a informací v elektronické podobě, šíření tiskovin pomocí počítačových a obdobných sítí, komunikace pomocí počítačů a mobilních telefonů, přenos informací včetně zvukových a obrazových informací pomocí počítače a mobilních telefonů, informační služby na Internetu o telekomunikacích.

(511) 16, 35, 38
(210) O-502451

(111) **335486**
(220) 27.03.2013
(151) 03.01.2014
(540)



(594) Kombinovaná
(730) **OILES CORPORATION**, 1-2-70 Konan, Minato-ku, 108-0075 Tokyo, JP
(740) Čermák a spol., JUDr. Karel Čermák Ph.D., LL.M., Elišky Peškové 735/15, Praha 5, Smíchov, 15000
(511) (7) části strojů, konkrétně ložiska a ložisková pouzdra, tlumiče nárazů pro stroje, tlumiče, konkrétně třecí tlumiče a protivibrační tlumiče pro použití v seismických izolátorech a konstrukcích pro tlumení vibrací, suporty, konkrétně suporty lisovadel pro použití v lisovacích strojích a vačkové suporty pro použití s vačkovými jednotkami; (12) části vozidel, konkrétně tlumiče nárazů, ložiska pro pozemní vozidla, konkrétně ložiska řízení, ložiska kol a ložiska náprav, ložisková pouzdra pro pozemní vozidla, konkrétně ložisková pouzdra řízení, ložisková pouzdra pro kola, řadící ložisková pouzdra, ložisková pouzdra ramena nápravy, ložisková pouzdra pérování, ložisková pouzdra převodovky a spojená ložisková pouzdra pro výfukové roury, tlumiče pro pozemní vozidla, konkrétně tlumiče pérování, tlumiče torzního kmitání, sedadlové tlumiče a pedálové tlumiče.

(511) 7, 12
(210) O-503015

(111) **335511**
(220) 09.04.2013
(151) 03.01.2014
(540)



PROCHÁZKA

(594) Kombinovaná
(591) Barevná
(730) **PMU CZ, a.s.**, Chelčického 627, Roudnice nad Labem, 41301, CZ
(740) Patent-K s.r.o., Husníkova 2086/22, Praha 5, Stodůlky, 15800
(511) (29) drůbež (neživá), játra, játrová paštika, jedlé tuky, klobásy, salámy, párky, masové konzervy, koncentrované vývary, rybí konzervy, maso, konzervované maso, nasolené potraviny spadající do této třídy, polévky, slanina, šunka, uzeniny, zvěřina, hotová jídla v konzervách na bázi masa, drůbeže, ryb a zeleniny; (31) krmivo pro zvířata; (40) zpracování masa a masných výrobků, uzení potravin, řeznictví, sušení a mražení potravin.

(511) 29, 31, 40
(210) O-503349

(111) **335512**
(220) 09.04.2013
(151) 03.01.2014
(540)



(594) Kombinovaná
(591) Barevná
(730) **PMU CZ, a.s.**, Chelčického 627, Roudnice nad Labem, 41301, CZ
(740) Patent-K s.r.o., Husníkova 2086/22, Praha 5, Stodůlky, 15800
(511) (29) drůbež (neživá), játra, játrová paštika, jedlé tuky, klobásy, salámy, párky, masové konzervy, koncentrované vývary, rybí konzervy, maso, konzervované maso, nasolené potraviny spadající do této třídy, polévky, slanina, šunka, uzeniny, zvěřina, hotová jídla v konzervách na bázi masa, drůbeže, ryb a zeleniny; (31) krmivo pro zvířata; (40) zpracování masa a masných výrobků, uzení potravin, řeznictví, sušení a mražení potravin.
(511) 29, 31, 40
(210) O-503350

(111) **335513**
(220) 09.04.2013
(151) 03.01.2014
(540)



(593) Obrazová
(591) Barevná
(730) **PMU CZ, a.s.**, Chelčického 627, Roudnice nad Labem, 41301, CZ
(740) Patent-K s.r.o., Husníkova 2086/22, Praha 5, Stodůlky, 15800
(511) (29) drůbež (neživá), játra, játrová paštika, jedlé tuky, klobásy, salámy, párky, masové konzervy, koncentrované vývary, rybí konzervy, maso, konzervované maso, nasolené potraviny spadající do této třídy, polévky, slanina, šunka, uzeniny, zvěřina, hotová jídla v konzervách na bázi masa, drůbeže, ryb a zeleniny; (31) krmivo pro zvířata; (40) zpracování masa a masných výrobků, uzení potravin, řeznictví, sušení a mražení potravin.
(511) 29, 31, 40
(210) O-503351

(111) **335550**
(220) 23.04.2013
(151) 03.01.2014
(540)



(594) Kombinovaná
(591) Barevná
(730) **Tříšková Petra Mgr.**, K Vrbě 13, Praha 10, Kolovraty, 10300, CZ
(740) Mgr. David Müller, patentový zástupce, Filipova 2016/6, Praha 4, Chodov, 14800
(511) (16) časopisy (periodika), lepenka a výrobky z těchto materiálů, které nejsou zařazeny do jiných tříd, potřeby pro knižní vazby, papírenské zboží, lepidla pro papírenství nebo domácnost, materiál pro umělce, štetce, psací stroje a kancelářské potřeby (vyjímaje nábytek), učební a vyučovací pomůcky s výjimkou přístrojů, plastické obaly (nezařazené do jiných tříd), tiskařské typy, štočky; (35) pomoc při řízení obchodní činnosti, obchodní administrativa, kancelářské práce; (41) vydávání elektronických knih a časopisů on-line.
(511) 16, 35, 41
(210) O-503788

(111) **335669**
(220) 04.06.2013
(151) 03.01.2014
(540)

GLYKOSAN

(592) Slovní
(730) **BODIT TACHOV s.r.o.**, Nádražní 523, Stříbro, 34901, CZ
(740) Zeiner & Zeiner v.o.s., Mgr. Kamila Roučková, Maiselova 15, Praha 1, 11000
(511) (31) krmiva pro zvířata.
(511) 31
(210) O-504952

(111) **335670**
(220) 04.06.2013
(151) 03.01.2014
(540)

E\ ZYM

(592) Slovní
(730) **BODIT TACHOV s.r.o.**, Nádražní 523, Stříbro, 34901, CZ
(740) Zeiner & Zeiner v.o.s., Mgr. Kamila Roučková, Maiselova 15, Praha 1, 11000
(511) (31) krmiva pro zvířata.
(511) 31
(210) O-504953

(111) **335909**
(220) 23.04.2013
(151) 17.01.2014
(540)



(594) Kombinovaná
(591) Barevná
(730) **TEROVA, s.r.o.**, Rochovská 761/9, Praha 9 - Hloubětín, 19800, CZ
(740) Ing. Zdeněk Kučera, Dlouhá 207, Slušovice, 76315
(511) (37) stavební činnost, provádění stavebních prací, opravy a přestavby nemovitostí, služby spojené s údržbou nemovitostí, stavební rekonstrukce, demolice staveb, bytová výstavba, pokládání podlah a podlahových krytin, realizace inženýrských sítí, zprostředkování stavebních prací, zprostředkování oprav a přestaveb nemovitostí, montování staveb bytů a průmyslových prostor, průmyslové stavby (realizace), vodohospodářské stavby (realizace), stavba energeticky úsporných staveb, realizace stavebních konstrukcí a montovaných staveb, poradenství, konzultace ve stavebnictví; (40) zpracování materiálů; (42) projektová, konstrukční, vývojová a výzkumná činnost v oboru stavebnictví, poradenská činnost v oboru stavebnictví.
(511) 37, 40, 42
(210) O-503828

(111) **335920**
(220) 28.05.2013
(151) 17.01.2014

(540) **Zelená asistence Hypoteční banky**

(592) Slovní
(730) **Hypoteční banka, a.s.**, Radlická 333/150, Praha 5, 15057, CZ
(740) MIRA Patentová a známková kancelář, Blanka Fišerová, patentová zástupkyně, V kapslovně 2770/11, Praha 3, Žižkov, 13000
(511) (9) multifunkční magnetické a čipové karty pro oblast bankovních a finančních služeb i pro obchodní síť, elektronické peněženky, magnetické karty a karty s pamětí nebo s mikroprocesorem, počítačové programy, elektronické operační a expertní systémy včetně speciálních programů k ukládání, přenosu, výběru a kontrole dat i informací, bezpečnostní zařízení k úschově a ochraně finančních prostředků a ceností, nosiče informací a edice uživatelských i odborných informací šířených na veškerých paměťových médiích spadajících do této třídy, nosiče digitálních podpisů k identifikaci odesílatele, elektronické reklamní, inzertní, propagační, uživatelské a instruktážní materiály na nosičích, databázové produkty; (14) reklamní a upomínkové předměty ze vzácných kovů a jejich slitin, drahé kovy, jejich slitiny a výrobky z těchto materiálů nebo z postříbřeného a/nebo pozlaceného kovu nejsou-li uvedeny v jiných třídách, mince, plakety v rámci této třídy; (16) billboardy (papírové), plakáty, papírové vlaječky, tištěné reklamní, propagační a inzertní materiály, katalogy, periodické i neperiodické tiskoviny, papír, psací potřeby, obaly a obalový materiál spadající do této třídy, cenné papíry, výrobky z papíru, tiskoviny, veškeré výrobky z papíru a polygrafické výrobky spadající do této třídy; (35) televizní a rozhlasová reklama, pořádání komerčních výstav, marketing, obchodní management, obchodní informační servis, propagační, reklamní a inzertní činnost prostřednictvím jakéhokoliv média prostřednictvím telefonní, datové nebo informační sítě, pomoc při řízení zahraničně-obchodní činnosti, administrativní služby, automatizované zpracování dat a informací v bankovníctví, peněžnictví i v oblasti ochrany finančních prostředků k nemovitostem, k bytům a nebytovým prostorům, zprostředkovatelské služby v oblasti vydávání reklamních tiskovin; (36) bankovní a peněžní služby spolu s poskytnutím nadstandardních investičních instrumentů a finančních produktů, bankovní, finanční a makléřské služby, peněžní služby a obchodování s cizími měnami, přijímání peněžních prostředků od třetích osob do správy ve formě vkladů, vkladové operace včetně poskytování záruk, operace a služby v oblasti bezhotovostního platebního styku, clearing, uzavírání úvěrových smluv a úvěrový obrat, finanční sponzorování a leasing, vydávání zástavních listů i dluhopisů a související zástavní operace, finanční operace a služby

finančního managementu, úvěrové obchody a produkty včetně souvisejících služeb v rámci této třídy, poskytované rovněž on-line, poskytování speciálních úvěrů využívající zástavu nemovitosti, kombinací se stavebním spořením, s odloženou splátkou jistiny, s investicí do hypotečních zástavních listů, se zabezpečením movitého i nemovitého majetku, se zabezpečením schopností splácejí úvěru a/nebo s jinými investičními instrumenty, úvěry s podporou jejich bezproblémového splácejí, finanční analýzy, veškeré služby poskytované v souvislosti s vyhledáváním vhodných úvěrových zdrojů a poskytováním úvěrů, výkon funkce depozitáře majetku firem, kapitálové investice a obchody, správa kapitálových vkladů, zprostředkovatelské služby v oblasti nemovitostí, bytů, ochrany majetku, při poskytování státního příspěvku, spoření a při zabezpečení finančních prostředků, finanční expertizy, služby týkající se vyhodnocení, odhadů a posudků v oblasti bytů, nemovitostí a nebytových prostor, konzultační a poradenské služby v celé oblasti financí, bydlení, úvěrů a schopnosti jejich splácejí, komplexní služby bankovních a finančních produktů, poskytování finančních služeb na výstavách a veletrzích v oblasti bankovníctví i nemovitostí, finanční sponzorování, leasing a půjčky, pojištění a zprostředkování pojištění, činnost osobních hypotečních poradců, poskytované rovněž on-line, nepřetržitý peněžní i úvěrový informační servis a úvěrové peněžní doplňkové služby poskytované on-line; (37) služby v oblasti výstavby bytů, nemovitostí a nebytových staveb; (38) šíření informací v oblasti nemovitostí, bydlení, spoření, poskytování úvěrů a státního příspěvku, šíření finančních a bankovních informací i záznamů v elektronické podobě prostřednictvím počítačové sítě, satelitů, Internetu a jiných telekomunikačních sítí a všech dostupných médií, šíření elektronických tiskovin, poskytování přístupového času k počítačovým sítím; (41) lektorská činnost, výchova a vzdělávání, zprostředkovatelské služby v oblasti vydávání uživatelských tiskovin; (42) tvorba a správa webových stránek, včetně webových prezentací, programování počítačové, počítačové systémy (tvorba), služby v oblasti kódování a dekódování zabezpečovacích systémů, služby techniků (vyhodnocení, odhady, posudky v oblasti bytů, nemovitostí a nebytových prostor), tvorba automatizovaných konfiguračních skriptů.

(511) 9, 14, 16, 35, 36, 37, 38, 41, 42
(210) O-504790

(111) **336006**
(220) 27.03.2013
(151) 22.01.2014
(540)

Weby Krejčí

(592) Slovní
(730) **Krejčí Martin MUDr. Ing.**, Kurkova 1207/12, Praha 8, 18200, CZ
(511) (35) marketing, marketingové studie, produkce (výroba) reklamních filmů, pronájem reklamních ploch, průzkum trhu, překlad i informací do počítačových databází, přepisování, psaní reklamních textů, reklama on-line v počítačové síti, reklama, reklamní materiály (zasílání zákazníkům -), služby v oblasti grafické úpravy pro reklamní účely, vydávání reklamních nebo náborových, propagačních a inzertních textů, zpracování textů; (38) elektronická pošta, počítačová komunikace, posílání zpráv, poskytování internetových diskusních fór, poskytování přístupu k databázím, přenos digitálních souborů, přenos zpráv a obrázků pomocí počítačů, služby hlasové pošty; (41) fotografování, provozování her on-line (z počítačové sítě), překladatelské služby, psaní textů (jiných než reklamních), skládání hudby (služby -), služby v oblasti grafické úpravy, jiné než pro reklamní účely, texty (zveřejňování -) kromě reklamních, titulky (opatřování -); (42) dálkové sledování počítačových systémů, design (umělecký -), digitalizace dokumentů (skenování), hosting webových stránek, instalace počítačových programů, konzultace (v oblasti počítačového softwaru), konzultace v oblasti webového designu, konzultační služby v oblasti informačních technologií, obnova počítačových dat (regenerace), počítače (pronájem -), počítačové programování, počítačové programy (aktualizace), pronájem počítačového serveru (serverhosting), pronájem počítačového softwaru, pronájem webových serverů, převod (konverze) dat a počítačových programů (ne fyzický), software jako služba (SaaS), tvorba a správa webových stránek (pro třetí osoby), tvorba počítačových systémů, tvorba softwaru (počítačových programů), údržba počítačových programů, umístění webových stránek, webové stránky (tvorba a správa -).
(511) 35, 38, 41, 42
(210) O-503014

(111) **336140**
(220) 05.03.2013
(151) 29.01.2014
(540)



(594) Kombinovaná
(730) **Kinetic Events, s.r.o.**, Levá 29/3, Praha 4 - Podolí, 14700, CZ
(740) PROPATENT, JUDr. Matěj Sedláček, Pod Pekařkou 107/1, Praha 4, Podolí, 14700
(511) (25) bačkory, barety, body (spodní prádlo), boty šněrovací, bryndáčky (ne z papíru), bundy sportovní, bundy sportovní s kapucí (s kožešinou nebo plyšovou vložkou), čapky (přiléhavé), čelenky, čepice, čepice se štítkem, dřeváky, fotbalová obuv, chrániče uší (proti chladu, jako pokrývka hlavy), kabátky krátké, kabáty (svrchní), kalhotky dětské (oděvy), kalhoty, kamaše, pásky ke kamaším, kapesníčky do vrchní kapsy saka, kapuce, klapky na uši (proti chladu, jako pokrývka hlavy), kloboukové formy, kloboukové konstrukce, klobouky, papírové klobouky (oděvy), kombiné (spodní prádlo), kombinézy (oděvy), kombinézy pracovní, konfekce, maškarní kostýmy, kostýmy, obleky, košile, koupací pláště, kožešiny (oděvy), krátké kalhotové minisukně, kravaty, oděvy z napodobenin kůže, leginy, leginy (kalhoty), oblečení, obuv, obuv sportovní, oděv svrchní, potítka pro oděvy, oděvy, oděvy papírové, oděvy nepromokavé, oděvy tělocvičné, oděvy z kůže, opasky, pánské plavky, pantofle, pásky ke kalhotám, pláště, pláště pracovní, pláštěnky, plavky, pokrývky hlavy, ponožky, potítka, prádlo (osobní), prádlo (spodní) pohlcující pot, prádlo spodní (proti pocení), přezávky přes boty, pulovry, punčocháče, punčochy, pyžama, rukavice, saka, sandály, slintáčky (ne z papíru), sportovní obuv, střevíce, sukně, svetry, bundy sportovní, šály, šátky, šatové sukně, šerpy, šle, ramínka u dámského, prádla, šněrovací boty, tílka, košílky, nátlčníky, trepky, trička, vaky na oděvy, vesty, výbavička pro novorozence, zástěry, zimníky, župany; (41) praktické cvičení, pronájem dekorací, dětské jesle a školky, služby v oblasti estrády, filmová produkce, jiná než reklamní, filmové projekce, pronájem filmových promítaček a jejich příslušenství, půjčování filmů, fotografování, provozování golfových hřišť, gymnastický výcvik, hudební produkce, informace o možnostech rekreace, informace o možnostech, rozptýlení, informace o možnostech zábavy, informace o výchově a vzdělávání, kaligrafické služby, poskytování služeb karaoke (hudební doprovod písní dle výběru zpěváka), kempinky (služby), klubové služby (výchovně-zábavné), služby klubů zdraví (zdravotní a kondiční cvičení), organizování a vedení kolokvií, organizování a vedení konferencí, organizování a vedení kongresů, koučink (školení), kurzy fitness, měření času při sportovních disciplínách, služby nahrávacího studia, obrazové zpravodajství, organizace a pořádání koncertů, organizování a vedení seminářů, organizování kulturních nebo vzdělávacích výstav, organizování představení (manažerské služby), organizování vzdělávacích nebo zábavných soutěží, organizování sportovních soutěží, zábavné parky, pomoc při výběru povolání, poradenství pro volbu povolání, pořádání a řízení pracovních setkání (školení), poskytování on-line elektronických publikací (bez možnosti stažení), praktický výcvik, zábavné služby poskytované na prázdninových táborech, profesní rekvilifikace, pronájem audio nahrávek, pronájem dekorací, pronájem kinematografických filmů, pronájem rozhlasových a televizních přijímačů, pronájem sportovních hřišť, pronájem stadiónů, pronájem video-rekordérů, pronájem osvětlovacích zařízení pro divadla nebo televizní studia, pronájem tenisových dvorců, provozování sportovních zařízení, předprodej vstupenek, výroba divadelních nebo jiných představení, psaní textů (jiných než reklamních), půjčování audio zařízení, půjčování filmových promítaček a příslušenství, půjčování přenosných videokamer, půjčování sportovního nářadí s výjimkou dopravních, půjčování videokamer, půjčování videopásek, informace o možnostech rekreace, služby pro oddech a rekreaci, reportéřské služby, rozhlasová zábava, organizování a vedení seminářů, služby skládání hudby, služby osobního trenéra (fitness tréning), služby poskytované školami (vzdělávání), služby v oblasti grafické úpravy (jiné než pro reklamní účely), služby v oblasti prodeje vstupenek (zábava), sportovní služby pro kempování, pronájem sportovních zařízení (s výjimkou dopravních prostředků), pronájem stadiónů, střih videopásek, filmová studia, školení, pořádání a řízení školení, vyučování, školství, internátní

školy, tělesná výchova, výroba rozhlasových a televizních programů, pronájem rozhlasových a televizních přijímačů, televizní zábava, zveřejňování textů (kromě reklamních), opatrování titulků, pronájem videopásek, výroba videofilmů, nahrávání videopásek, střih videopásek, pronájem video-rekordérů, výcvik (instruktažní), výcvik (výchovný), vydávání elektronických knih a časopisů on-line, vydávání knih, vydávání textů (s výjimkou reklamních nebo náborových), výroba divadelních a/nebo jiných představení, vyučování, vyučování (instruktažní služby), vyučování (výuka), vzdělávání, vzdělávací informace, vzdělávání (výchovné služby), televizní zábava, zábava, pobavení, zkoušení, přezkoušení, zpravodajské služby, pronájem zvukového nahrávacího zařízení, živé představení, organizování živých vystoupení; (43) automaty (rychlé občerstvení), bary (služby), bufety, hotelové služby, rezervace hotelů, jídelny a závodní jídelny, kavárny, provozování kempů, služby motelů, turistické noclehárny, penziony, poskytování přechodného ubytování, prázdninové tábory (ubytovací služby), pronájem přenosných staveb, pronájem zásobníků pitné vody, pronájem jednacích místností, provoz hotelového ubytování, rezervace přechodného ubytování, půjčování stanů, půjčování židlí, stolů, prostírání, nápojového skla, restaurace, samoobslužné restaurace, ubytovací služby (hotely, penziony), pronájem ubytování a přechodného ubytování, zásobování.

(511) 25, 41, 43
(210) O-502372

(111) **336147**
(220) 19.03.2013
(151) 29.01.2014
(540)



(594) Kombinovaná
(591) Barevná
(730) **Extra Publishing, s.r.o.**, Plynárenská 499/1, Brno, Zábřovice, 60200, CZ
(511) (16) periodický časopis Dráček; (41) vydavatelství.
(511) 16, 41
(210) O-502768

(111) **336227**
(220) 28.06.2013
(151) 29.01.2014
(540)

ZLATÁ MYSLIVECKÁ

(592) Slovní
(730) **Palirna U Zeleného stromu a.s.**, Dražďanská 14/84, Ústí nad Labem, Krásné Březno, 40007, CZ
(740) Mgr. Tomáš Chleboun, advokát, Vinohradská 6, Praha 2, 12000
(511) (32) nealkoholické nápoje všeho druhu, zejména nealkoholické mošty, ovocné a zeleninové šťávy, nektary a výtažky, nealkoholické aperitivy a koktejly, přírodní a syčené minerální, stolní a pramenité vody, včetně vod ochucených, limonády, instantní a koncentrované nápoje, včetně nápojů energetických, koncentráty a sirupy, extrakty, výluhy a jiné přípravky pro přípravu nealkoholických nápojů, včetně jejich příchutí, pivo, sladové pivo, sladové nápoje, výtažky z chmele na výrobu piva, přípravky na výrobu nápojů - v rámci této třídy, zázvorové pivo; (33) alkoholické nápoje všeho druhu, zejména vína, lihoviny a likéry, destilované nápoje (destiláty vinné, ovocné, bylinné, destiláty uslechlité a řezané), alkoholické aperitivy a koktejly, koncentráty k přípravě alkoholických nápojů a esence do lihovin, pálenky, alkoholové extrakty; (35) zprostředkování prodeje a nákupu výrobků v oboru alkoholických a nealkoholických nápojů, inzertní a propagační služby, včetně zveřejňování reklamních a náborových textů a jejich rozšiřování, průzkum a analýza trhu, zpracování odborných obchodních posudků a studií, informační servis v oboru obchodu a reklamy, správa obchodních zájmů třetích osob, obchodní zastoupení tuzemských a zahraničních firem, poskytování pomoci při provozování obchodu, včetně zprostředkování obchodních záležitostí a personalistiky, organizování,

zabezpečování a pořádání propagačních nebo komerčních výstav, propagačních a reklamních akcí a přehlídek zboží, včetně distribuce zboží a jeho vzorků k reklamním účelům, odborná poradenská a konzultační činnost v oboru obchodu, podnikání, reklamy a propagace.

(511) 32, 33, 35
(210) O-505670

(111) **336303**
(220) 26.02.2013
(151) 05.02.2014
(540)



(594) Kombinovaná
(591) Barevná
(730) **MULATA s.r.o.**, Riegrovo náměstí 265/6, Kroměříž, 76701, CZ
(740) Ing. Zdeněk Kučera, Dlouhá 207, Slušovice, 76315
(511) (33) lihoviny; (43) hostinská činnost, restaurace, bary, kavárny.
(511) 33, 43
(210) O-502194

(111) **336334**
(220) 10.05.2013
(151) 05.02.2014
(540)



(594) Kombinovaná
(730) **ALBET, spol. s r.o.**, Vrážská 144/12, Praha 5, Radotín, 15300, CZ
(740) MIRA Patentová a známková kancelář, Blanka Fišerová, patentová zástupkyně, V kapslovně 2770/11, Praha 3, Žižkov, 13000
(511) (6) veškerý stavební materiál kovový a stavební panely, kovové konstrukce, ocelové skelety, zámečnické konstrukce na zakázku, hutní materiál, hliník, hliníkové výrobky, strojní vybavení pro zpracování hliníkových profilů, kompozitní panely (panely z kovových plátů), hliníkové pláště a konstrukce v kombinaci s jinými kovy, kovové obvodové pláště budov, kovové markýzy, schodiště, zábradlí a lávky, potrubí tlakové kovové, potrubí vodovodní kovové; (7) veškeré stroje pro zemní práce, pro přípravu staveb, stavbu komunikací a úpravu terénu, stavební stroje a speciální stavební stroje, hutní technika a stroje, čerpadla, drtiče, dopravníky, kompresory, stroje pro rekonstrukce objektů a ostatní stroje spadající do třídy 7; (9) geodetická zařízení a přístroje, veškerá elektrotechnika spadající do třídy 9, veškerá měřicí, regulační, signalizační, poplašná, zabezpečovací zařízení (přístroje), jejich součásti a náhradní díly, dálkové ovládání pro regulační, signalizační, poplašná, zabezpečovací zařízení (přístroje), hromosvody, solární články; (11) zařízení vzduchotechnická a chladicí, hygienická a sanitární (toaletní) přístroje a zařízení, koupelnové obklady, zařízení koupelen a to koupací vany, ohřívače pro koupel, potrubí jako části hygienických zařízení, vodovodní potrubní zařízení, zařízení pro filtraci vzduchu; (35) management, marketing a marketingové studie, služby organizačně-ekonomické, činnost vedení, řízení a správa firmy, průzkum a pomoc při řízení obchodní činnosti, koncipování prezentací a jiných informačních nabídek k reklamním i prodejním účelům, televizní a mediální reklama, rozhlasová a venkovní reklama, reklama, propagace a inzerce, zprostředkovatelská činnost v oblasti obchodu s výrobky ve třídách 6, 7, 9, 11, 19, 20, propagace a inzerce prostřednictvím elektronických médií, dodavatelské služby pro třetí osoby v oblasti výrobků a/nebo strojů

zařazených ve třídách 6, 7, 9, 11, 19, 20, franchising, internetový obchod s výrobky, se stroji a zařízením zařazenými ve třídách 6, 7, 9, 11, 19, 20, služby v oblasti importu a exportu a provozování sítě maloobchodních prodejen, vše s výrobky zařazenými ve třídách 6, 7, 9, 11, 19, 20, odhady cen stavebních nákladů, provozování dražeb; (36) služby developerů spojené s realitními službami a s financováním, realitní makléřství, služby realitní kanceláře, rozpočtové finanční expertizy v oblasti investiční výstavby, oceňování pozemků, nemovitostí, bytového a nebytového fondu, udržovacích prací ve stavebnictví a/nebo jejich změn a odstraňování, správa majetku, pozemků, bytového a nemovitého majetku, služby v oblasti obchodování a pronájmu pozemků, nemovitostí, bytového i nebytového fondu, investiční služby a garance, kapitálové investice, leasingové služby, finanční poradenství a finanční sponzorování, veškeré služby související a navazující na realitní činnost v rámci této třídy, zprostředkovatelské služby v oblasti poskytování úvěrů, v oblasti pojištění pozemků, bytů, nemovitostí a nebytových prostor; (37) stavební činnost v oblasti průmyslových i dopravních staveb, silničních sítí a pozemních komunikací, stavby na klíč, služby ve stavebnictví, demolice a odstraňování staveb, stavební a zemní práce, stavební dozor, příprava stavenišť a úprava terénu v rámci stavebních prací, budování a rekonstrukce inženýrských sítí (plynovody včetně regulačních stanic a čistíren odpadních vod), výstavba a rekonstrukce inženýrských, průmyslových, pozemních, nebytových, bytových a občanských staveb, montáž portálů, ocelových skeletů, nosných stropních, mostních a ostatních konstrukcí, kompletace prosklených fasád, kovových a nekovových konstrukcí, zajištění veškerých stavebních prací, realizace staveb, jejich rekonstrukce, opravy a přestavby, zateplování objektů, služby v oblasti provádění izolace a sanace budov ve stavebnictví, zednické práce, vrtání studní a instalace, zprovoznění a servis vzduchotechniky, tepelné techniky, tepelných čerpadel, rekuperačních jednotek, fotovoltaických panelů, solárních kolektorů a solárních elektráren, vzduchotechnických systémů, zařízení a přístrojů, veškeré služby ve stavebnictví a/nebo navazující na stavební činnost zařazené ve třídě 37, služby v oblasti udržování a odstraňování staveb, pronájem veškerých stavebních strojů, veškerých stavebních zařízení a mechanizace spadajících do této třídy, služby topenářství, zámečnictví, klempířství a instalatérství, služby montážní, záruční, servisní a opravárenské spadající do třídy 37 a pro výrobky zařazené ve třídách 6, 7, 9, 11 a 20, developerské služby v oblasti stavebnictví, konzultační a poradenské služby v celé oblasti stavebnictví spadající do této třídy; (42) inženýrsko-projektové činnosti ve všech oblastech pozemních komunikací, investiční výstavby, v plánování městské výstavby, architektury, urbanismu, krajinářské tvorby a ve všech oblastech dopravního inženýrství a geologického průzkumu, technické expertizy proveditelnosti a projektová příprava staveb, geodetické služby, inženýrská činnost, odborné služby v oblasti statiky staveb, projektové zaměřování a modely staveb, bytů, domů, mostů a dopravních staveb, znalecké posudky (technické expertizy) v oboru stavebnictví, stavební ekonomie, v dopravě, v oboru dopravních staveb a komunikací, tvorba projektové dokumentace, poradenské, kontrolní a dozorové služby týkající se projektů staveb (autorský dozor), technické diagnostické prohlídky, zkoušky materiálů, vypracování studií a expertiz v oblasti statiky budov, prohlídky staveb (technické), inženýrsko-projektové, odborné a konzultační služby v rámci služeb uvedených ve třídě 42, počítačové programování, výzkumná a vývojová činnost a projektování v investiční výstavbě, v oblasti tepelných čerpadel, solárních systémů, fotovoltaických panelů, rekuperačních a klimatizačních jednotek a zařízení, jejich součástí i náhradních dílů, služby v oblasti designu (návrhy), tvorba, správa a provozování www stránek včetně webových prezentací, programování počítačové, počítačové systémy (tvorba), služby techniků v oblasti bytů, nemovitostí a nebytových prostor; (45) právní služby, služby v oblasti licencí, služby v oblasti know-how, služby v oblasti ochrany nehmotného majetku.

(511) 6, 7, 9, 11, 35, 36, 37, 42, 45
(210) O-504316

(111) **336440**
(220) 04.06.2013
(151) 12.02.2014
(540)



(594) Kombinovaná
(591) Barevná
(730) **Kozák Jiří**, Foerstrova 1134/61, Olomouc, 77900, CZ
(511) (35) propagační činnost, reklama, pomoc při řízení obchodní činnosti, obchodní administrativa, kancelářské práce; (36) pojištění, služby finanční, služby peněžní, služby nemovitostní; (41) výchova, vzdělávání, zábava, sportovní a kulturní aktivity.
(511) 35, 36, 41
(210) O-504958

(111) **336564**
(220) 23.05.2013
(151) 19.02.2014
(540)



(593) Obrazová
(730) **Lenka Kněžínková**, Šindlový Dvory 14, České Budějovice, 37001, CZ
(740) PatentCentrum Sedlák & Partners s.r.o., Okružní 2824, České Budějovice, České Budějovice 3, 37001
(511) (6) reklamní poutače, firemní štíty, zejména pro označení restaurací a občerstvovacích zařízení, orientační tabule, veškeré uvedené výrobky z kovu; (16) tiskoviny, periodický a neperiodický tisk, zejména časopisy, noviny, knihy, prospekty, plakáty, plakáty velké plošné, fotografie, pohlednice, dopisnice, dopisní papíry, kalendáře, knihařské výrobky, propagační materiály a předměty z papíru, zejména letáky, brožury, obtisky, obalový materiál z papíru a plastických hmot, tiskařské typy a štočky, ozdobné a propagační předměty z papíru, pasparty, rozetky, účtenky, papírové visačky, novoroční přání, papírové ubrousky; (20) reklamní poutače, firemní štíty, zejména pro označení restaurací a občerstvovacích zařízení, orientační tabule, veškeré uvedené výrobky ze dřeva a plastických hmot; (21) potřeby a nádoby pro domácnost nebo pro kuchyňské použití, nikoliv z drahých kovů, nádoby na pití, sklo, porcelán a majolika zařazené do třídy 21, tácky papírové, kelímky, pohárky a poháry skleněné, sklenice, poháry keramické, holby keramické, stojany na jídelní listky, keramické a porcelánové tácky, keramické džbány; (32) piva, lehká piva a ležáky, nealkoholická a nízkalkoholická piva, míchané nápoje obsahující pivo, zařazené do třídy 32, sladová piva, zázvorová piva, nealkoholické nápoje, vody minerální a šumivé, sirupy a jiné přípravky k přípravě nápojů, ovocné šťávy, ovocné nektary, izotonické nápoje; (35) reklamní, inzertní služby všeho druhu, včetně inzerce a reklamy poskytované v počítačových, telekomunikačních a obdobných sítích, šíření a přenos inzerce a reklamy prostřednictvím telefonních sítí, informační servis a poradenské služby v obchodě, pořádání reklamních a obchodních výstav a předváděcích akcí zboží a služeb, včetně distribuce zboží k reklamním účelům, zprostředkovatelské služby v oblasti obchodu s výrobky uvedenými ve tř. 6, 16, 20, 21, 32, obchodní služby v oboru polygrafie, průzkum trhu a marketing, obchodní zastoupení tuzemských a zahraničních firem, rozmnožovací služby; (38) zveřejňování, rozšiřování a přenos informací prostřednictvím všech informačních a telekomunikačních prostředků a sítí, satelitů, šíření informací prostřednictvím teletextu a počítačových a

telekomunikačních sítí, včetně Internetu; (39) doprava, balení a skladování nápojů; (41) nakladatelská a vydavatelská činnost v oboru zábavních, odborných, zpravodajských a vzdělávacích tiskovin, časopisů, periodických i neperiodických publikací, zpráv a informací, zvukových, textových a audiovizuálních nosičů, včetně multimediálních aplikací, produkční a agenturní činnost v oblasti zábavy, kultury a výchovy, pořádání zábavních soutěží a společenských akcí, organizování zájmových klubů v oblasti zábavy, pořádání společenských módních přehlídek pro zábavní účely, informační a konzultační služby v oblasti zábavy, sportovní a kulturní aktivity, pořádání školení, koncertů, živých hudebních a divadelních vystoupení, šíření tiskovin, časopisů, periodik, knih v elektronické podobě prostřednictvím počítačové sítě, včetně Internetu a prostřednictvím satelitů; (43) služby spojené s provozováním pohostinství, restaurací a podniků rychlého občerstvení, poskytování ubytovacích služeb.

(511) 6, 16, 20, 21, 32, 35, 38, 39, 41, 43
(210) O-504660

(111) **336577**
(220) 05.06.2013
(151) 19.02.2014
(540)



(594) Kombinovaná
(591) Barevná
(730) **Vysoká škola ekonomická v Praze**, nám. W. Churchilla 1938/4, Praha 3, 13067, CZ
(511) (16) tištěné materiály, reklamní inzerce - letáky, plakáty, vstupenky; (35) propagační činnost, reklama; (41) zábava, sportovní a kulturní aktivity.
(511) 16, 35, 41
(210) O-505017

(111) **336652**
(220) 01.03.2013
(151) 26.02.2014
(540)



(594) Kombinovaná
(591) Barevná
(730) **Matras & Matras reality, s.r.o.**, Palackého třída 916/158, Brno, Královo Pole, 61200, CZ
(511) (35) dražby, studie a průzkum trhu, marketing, konzultační a poradenská činnost v oblasti obchodu, reklama, propagace, inzerce a poskytování obchodních a ekonomických informací prostřednictvím všech druhů médií, marketing; (36) zprostředkovatelská činnost při obchodování s nemovitostmi, zejména koupě, prodej, pronájem, činnost realitní kanceláře, finanční odhady a oceňování, finanční poradenství realitní kanceláře pro nájem a pronájem nemovitostí, reality správa, správa budov, správa majetku, správa nemovitého majetku, investice, zprostředkovatelské služby v oblasti nemovitostí, správce a odhadce nemovitostí, zprostředkování úvěrů, stavební hypotéky, stavební spoření; (41) pořádání odborných kurzů, školení a jiných vzdělávacích akcí včetně lektorské činnosti.
(511) 35, 36, 41
(210) O-502313

(111) **336683**
(220) 16.04.2013
(151) 26.02.2014
(540)

ZEMSKÉ SPOLEČENSTVO
MISTRŮ KOMINICKÝCH NA MORAVĚ



- (594) Kombinovaná
(730) **Zemské Společenstvo mistrů kominických, z.s. na Moravě**, Borodínova 311/8, Brno, Kohoutovice, 62300, CZ
(740) PROPATENT, Ing. Vlasta Sedláčková, patentový zástupce, Pod Pekařkou 107/1, Praha 4, Podolí, 14700
(511) (16) tiskoviny, výrobky z papíru, periodické i neperiodické publikace, fotografie, informační, reklamní a propagační letáky, plakáty, prospekty, pohlednice, mapy, průvodce, kalendáře, samolepky, tašky na balení, tiskárenské a kartonážní výrobky; (37) služby připojené ke službám ve stavebnictví, služby opravářské a kominické, poradenská a konzultační činnost v oboru kominictví; (42) technické posudky, expertizy, zajištění autorizovaného měření emisí malých zdrojů, technické poradenství, udělování a odebrání autorizace kominických mistrů, návrhy závazné technických předpisů a norem.
(511) 16, 37, 42
(210) O-503608

(111) **337025**
(220) 16.10.2013
(151) 05.03.2014
(540)

Pedik

- (592) Slovní
(730) **Czech Blades s.r.o.**, Brněnská 559, Jevíčko, 56943, CZ
(740) Mgr. Tomáš Gartšík, Divadelní 4, Brno, 60200
(511) (6) kovové výrobky neuvedené v jiných třídách; (8) pedikúrové soupravy, břitvy a čepelky na pedikúru, manikúrové soupravy, břitvy a čepelky na manikúru, břitvy a holicí čepelky, strojky na holení, obtahovací strojky, dávkovače na žiletky, čepelky a průmyslové čepelky, zásobníky a kazety obsahující žiletky, součásti a příslušenství k uvedenému, nářadí, nástroje a přístroje na ruční pohon, nožířské výrobky, jídelní přístroje, nůžky, průmyslové břitvy, břitvy, čepele, nože, nůžky, kráječe neelektrické, zejména kráječe na zeleninu, kráječe pizzy, sýru a vajec, srpy, pily a pilové listy, kleště, nářadí a nástroje určené zvláště k řezání, vše v rámci této třídy; (16) kancelářské potřeby spadající do této třídy, nože na papír.
(511) 6, 8, 16
(210) O-508344

(111) **337176**
(220) 16.04.2013
(151) 19.03.2014
(540)



- (594) Kombinovaná
(730) **PRO MASK PRODUCTS s.r.o.**, Rudolfovská 476/111, České Budějovice, 37001, CZ
(740) PatentCentrum Sedlák & Partners s.r.o., Okružní 2824, České Budějovice, České Budějovice 3, 37001
(511) (6) kovové spojovací prvky a kovová závěsná technika, kovové háčky, kovové těsnicí kroužky; (16) výrobky z papíru a lepenky spadající do této třídy, jednostranně nebo oboustranně lepicí pásy pro domácnost, kanceláře a papírnictví, lepicí balicí pásy, nosiče informací všeho druhu v rozsahu třídy 16, tiskoviny, periodický a neperiodický tisk, katalogy, časopisy, noviny, knihy, prospekty, knihařské výrobky, propagační materiály a předměty z papíru, plakáty, fotografie, pohlednice, dopisnice, dopisní papíry, kalendáře, obtisky, obalový materiál z papíru a plastických hmot, plastové fólie jako obalový materiál, ozdobné předměty z papíru; (17) nekovové materiály těsnící, ucpávací a izolační, zejména maskovací a krycí prostředky pro maskování os, děr a ploch, maskovací zátky a krytky nekovové, ucpávky nekovové, maskovací pásy a fólie, krycí pásy a fólie s výjimkou pásek pro kancelářské, lékařské nebo domácí použití, tvarové výseky a výlisky z gumy a plastických hmot, těsnicí kroužky nekovové, těsnicí pěnové role, nekovové trubkové spoje, spojky a klouby, spojovací pásy, izolační materiály z polyuretanové pěny, papíru a tkanin ve formě panelů, plsti, plechů a trubek, oboustranně lepicí pásy kromě pásek pro léčebné účely, pro kancelářské účely a pro použití v domácnosti, lepicí pásy pro průmysl, těsnící sklotextilní a polyesterové pásy, polyamidové pásy spadající do třídy 17; (20) nekovové krytky šroubků a závitové spojovací prvky na nábytek; (35) reklamní, inzertní služby všeho druhu včetně inzerce a reklamy poskytované v počítačových, telekomunikačních a obdobných sítích, informační servis a poradenské služby v obchodě, pořádání reklamních a obchodních výstav a předváděcích akcí zboží a služeb, včetně distribuce zboží k reklamním účelům, velkoobchod, maloobchod a zprostředkovatelské služby v oblasti obchodu s výrobky uvedenými ve tř. 6, 16, 17 a 20, průzkum trhu a marketing, obchodní zastoupení tuzemských a zahraničních firem, rozmnožovací služby; (39) doprava, balení a skladování zboží; (40) zpracování a úprava materiálů, řezání a převíjení rolí maskovacích pásek, výroba, zpracování a kompletace maskovacích produktů a závěsné techniky na zakázku.
(511) 6, 16, 17, 20, 35, 39, 40
(210) O-503595

(111) **337211**
(220) 12.06.2013
(151) 19.03.2014
(540)



- (594) Kombinovaná
(591) Barevná
(730) **44u s.r.o.**, Jaurisova 515/4, Praha 4, 14000, CZ
(511) (1) chemické výrobky určené pro průmysl, vědy a fotografii, jakož i pro zemědělství, zahradnictví a lesnictví, umělé pryskyřice v surovém stavu, plastické hmoty v surovém stavu, hnojiva pro půdu, hasicí přístroje (složení), prostředky pro kalení a letování kovů, chemické výrobky určené

ke konzervování potravin, tříslicí materiály, lepidla pro průmysl; (17) kaučuk, gutaperča, guma, azbest, slída a výrobky z těchto materiálů, které nejsou zahrnuty do jiných tříd, polotovary z plastických hmot, materiály těsnící, ucpávací a izolační, ohebné trubky nekovové; (19) stavební materiály nekovové, neohebné trubky nekovové pro stavebnictví, asfalt, směla, přenosné konstrukce nekovové, nekovové pomníky; (37) stavebnictví, opravy, instalační služby.

(511) 1, 17, 19, 37
(210) O-505182

(111) **337407**
(220) 18.02.2013
(151) 02.04.2014
(540)



(594) Kombinovaná
(591) Barevná
(730) **Česká olympijská a.s.**, Benešovská 6, Praha 10, 10100, CZ
(740) Mgr. Ivan Rámeš, advokát, Na Florenci 2116/15, Praha 1, Nové Město, 11000
(511) (9) nosiče informací, obrazu a/nebo zvuku všeho druhu v rozsahu třídy 9, elektronické publikace; (16) nosiče informací všeho druhu v rozsahu třídy 16, tiskoviny, letáky, brožury, vstupenky, fotografie, jízdenky; (25) oděvy, obuv, kloboučnické zboží; (28) hry a hračky, nářadí pro sporty a různé hry spadající do této třídy; (35) reklama, propagace, propagace produktů a služeb třetích stran prostřednictvím sponzorských smluv a licenčních smluv, vztahujících se ke sportovním a kulturním akcím, pomoc při řízení obchodní činnosti, marketing, šíření reklamních materiálů prostřednictvím médií všeho druhu včetně Internetu, propagace zboží a služeb druhých prostřednictvím smluvních dohod, zprostředkování a komerční správa sponzoringu (spojení zboží a služeb sponzorů s programy cen a sportovními soutěžemi a sportovními aktivitami), komerční správa licenčních dohod týkajících se sportovních a kulturních akcí, umožňujících partnerům získávat známost a/nebo image odvozené z těchto sportovních a kulturních akcí, pronájem reklamního prostoru všeho druhu na všech nosičích, digitálních nebo nedigitálních, administrativa soutěží, související s účastí národních týmů na sportovních soutěžích a propagace podpory uvedených týmů na veřejnosti a u zainteresovaných kruhů prostřednictvím propagačních kampaní v médiích, elektronický obchod s výrobky ve třídách 9, 16, 25 a 28; (41) výchova, vzdělávání, zábava, sportovní a kulturní aktivity, propagování idejí olympismu, organizování a pořádání sportovních a kulturních setkávání, soutěží a her.

(511) 9, 16, 25, 28, 35, 41
(210) O-501920

(111) **337408**
(220) 18.02.2013
(151) 02.04.2014
(540)



(594) Kombinovaná
(591) Barevná
(730) **Česká olympijská a.s.**, Benešovská 6, Praha 10, 10100, CZ
(740) Mgr. Ivan Rámeš, advokát, Na Florenci 2116/15, Praha 1, Nové Město, 11000
(511) (9) nosiče informací, obrazu a/nebo zvuku všeho druhu v rozsahu třídy 9, elektronické publikace; (16) nosiče informací všeho druhu v rozsahu třídy 16, tiskoviny, letáky, brožury, vstupenky, fotografie, jízdenky; (25) oděvy, obuv, kloboučnické zboží; (28) hry a hračky, nářadí pro sporty a různé hry spadající do této třídy; (35) reklama, propagace, propagace produktů a služeb třetích stran prostřednictvím sponzorských smluv a licenčních smluv, vztahujících se ke sportovním a kulturním akcím, pomoc při řízení obchodní činnosti, marketing, šíření reklamních materiálů prostřednictvím médií všeho druhu včetně Internetu, propagace zboží a služeb druhých prostřednictvím smluvních dohod, zprostředkování a komerční správa sponzoringu (spojení zboží a služeb sponzorů s programy cen a sportovními soutěžemi a sportovními aktivitami), komerční správa licenčních dohod týkajících se sportovních a kulturních akcí, umožňujících partnerům získávat známost a/nebo image odvozené z těchto sportovních a kulturních akcí, pronájem reklamního prostoru všeho druhu na všech nosičích, digitálních nebo nedigitálních, administrativa soutěží, související s účastí národních týmů na sportovních soutěžích a propagace podpory uvedených týmů na veřejnosti a u zainteresovaných kruhů prostřednictvím propagačních kampaní v médiích, elektronický obchod s výrobky ve třídách 9, 16, 25 a 28; (41) výchova, vzdělávání, zábava, sportovní a kulturní aktivity, propagování idejí olympismu, organizování a pořádání sportovních a kulturních setkávání, soutěží a her.

(511) 9, 16, 25, 28, 35, 41
(210) O-501923

(111) **338265**
(220) 28.08.2013
(151) 28.05.2014
(540)



(594) Kombinovaná
(591) Barevná
(730) **IMPOL TRADE s.r.o.**, Lidická 886/43, Havířov - Šumbark, 73601, CZ
(740) Jansa, Mokřý, Otevřel & partneři s.r.o., advokátní kancelář, JUDr. Lukáš Jansa, advokát, Sokola Tůmy 743/16, Ostrava, Mariánské Hory, 70900
(511) (16) samolepky, samolepicí fólie, samolepicí dekorace - v rámci této třídy; (27) tapety, s výjimkou textilních, samolepicí tapety, fototapety, tapetové design panely, vliesové tapety, papírové tapety, vinylové tapety, rauháser tapety, aranžérské tapety; (35) zprostředkovatelská obchodní činnost s výrobky ve třídách 16 a 27, maloobchodní a velkoobchodní činnost s výrobky ve třídách 7, 12, 16, 27, komerční využití Internetu v oblastech obchodu a nabídky výrobků a služeb uvedených ve třídách 7, 12, 16, 27, Internetový obchod (e-shop) s výrobky ve třídách 7, 12, 16, 27, inzertní a

propagační služby a komerční informační služby prostřednictvím Internetu za účelem obchodu, propagační činnost a reklama, marketing, zprostředkovatelská činnost se službami v rámci této třídy.

(511) 16, 27, 35
(210) O-507102

(111) **338333**
(220) 24.04.2013
(151) 04.06.2014
(540)



(594) Kombinovaná
(730) **Hypoteční banka, a.s.**, Radlická 333/150, Praha 5, 15057, CZ
(740) MIRA Patentová a známková kancelář, Blanka Fišerová, patentová zástupkyně, V kapslovně 2770/11, Praha 3, Žižkov, 13000
(511) (9) multifunkční magnetické a čipové karty pro oblast bankovních a finančních služeb i pro obchodní síť, elektronické peněženky, magnetické karty a karty s pamětí nebo s mikroprocesorem, počítačové programy, elektronické operační a expertní systémy včetně speciálních programů k ukládání, přenosu, výběru a kontrole dat i informací, bezpečnostní zařízení k úschově a ochraně finančních prostředků a cenností, nosiče informací a edice uživatelských i odborných informací šířených na veškerých paměťových médiích spadajících do této třídy, nosiče digitálních podpisů k identifikaci odesílatele, elektronické reklamní, inzertní, propagační, uživatelské a instruktážní materiály na nosičích spadajících do této třídy, databázové produkty; (14) reklamní a upomínkové předměty ze vzácných kovů a jejich slitin, drahé kovy, jejich slitiny a výrobky z těchto materiálů nebo z postříbeného a/nebo pozlaceného kovu, nejsou-li uvedeny v jiných třídách, mince, plakety; (16) billboardy, plakáty, papírové vlaječky, tištěné reklamní, propagační a inzertní materiály, katalogy, periodické i neperiodické tiskoviny, papír, psací potřeby, obaly a obalový materiál spadající do této třídy, cenné papíry, výrobky z papíru, tiskoviny, veškeré výrobky z papíru a polygrafické výrobky spadající do této třídy; (35) televizní a rozhlasová reklama, pořádání komerčních výstav, marketing, obchodní management, obchodní informační servis, propagační, reklamní a inzertní činnost prostřednictvím jakéhokoliv média prostřednictvím telefonní, datové nebo informační sítě, pomoc při řízení zahraničně-obchodní činnosti, administrativní služby, automatizované zpracování dat a informací v oborech bankovníctví a peněžnictví, zprostředkovatelské služby v oblasti vydávání reklamních tiskovin; (36) bankovní a peněžní služby spolu s poskytnutím nadstandardních investičních instrumentů a finančních produktů, bankovní, finanční a makléřské služby, peněžní služby a obchodování s cizími měnami, přijímání peněžních prostředků od třetích osob do správy ve formě vkladů, vkladové operace včetně poskytování záruk, operace a služby v oblasti bezhotovostního platebního styku spadající do této třídy, clearing, uzavírání úvěrových smluv a úvěrový obrat, finanční sponzorování a leasing, vydávání zástavních listů i dluhopisů a související zástavní operace, finanční operace a služby finančního managementu, úvěrové obchody a produkty včetně souvisejících služeb v rámci této třídy, poskytované rovněž on-line, poskytování speciálních úvěrů využívající zástavu nemovitosti, kombinací se stavebním spořením, s odloženou splátkou jistiny, s investicí do hypotečních zástavních listů, se zabezpečením movitého i nemovitého majetku (pojištění), se zabezpečením schopností splácení úvěru a/nebo s jinými investičními instrumenty, úvěry s podporou jejich bezproblémového splácení, finanční analýzy, veškeré služby spadající do této třídy poskytované v souvislosti s vyhledáváním vhodných úvěrových zdrojů a poskytováním úvěrů, výkon funkce depozitáře majetku firem, kapitálové investice a obchody, správa kapitálových vkladů, zprostředkovatelské developerské služby spojené s realitními službami v oblasti nemovitostí a bytů, s jejich financováním, zejména při poskytování státního příspěvku v kombinaci se spořením navazující na správu nemovitého majetku, zprostředkovatelské služby v oblasti ochrany majetku a osob (pojištění), finanční expertízy, služby týkající se vyhodnocení, odhadů a posudků v oblasti cen bytů, nemovitostí a nebytových prostor, konzultační a poradenské služby v celé oblasti financí, úvěrů a schopností jejich splácení, komplexní služby bankovních a

finančních produktů, poskytování finančních služeb na výstavách a veletrzích v oblasti bankovníctví i nemovitostí, finanční sponzorování, leasing a půjčky, činnost osobních hypotečních poradců poskytovaná rovněž on-line, nepřetržitý peněžní i úvěrový informační servis a úvěrové peněžní doplňkové služby poskytované on-line; (37) služby v oblasti výstavby bytů, nemovitostí a nebytových staveb; (38) šíření informací v oblasti nemovitostí, bydlení, spoření, poskytování úvěrů a státního příspěvku, šíření finančních a bankovních informací i záznamů v elektronické podobě prostřednictvím počítačové sítě, satelitů, internetu a jiných telekomunikačních sítí a všech dostupných médií, šíření elektronických tiskovin, poskytování přístupového času k počítačovým sítím; (41) lektorská činnost, výchova a vzdělávání, zprostředkovatelské služby v oblasti vydávání uživatelských tiskovin; (42) tvorba a správa webových stránek včetně webových prezentací, programování počítačové, počítačové systémy (tvorba), služby v oblasti kódování a dekodování zabezpečovacích systémů, služby techniků (vyhodnocení, odhady a posudky v oblasti bytů, nemovitostí a nebytových prostor), tvorba automatizovaných konfiguračních skriptů.

(511) 9, 14, 16, 35, 36, 37, 38, 41, 42
(210) O-503857

(111) **338487**
(220) 28.02.2013
(151) 11.06.2014
(540)

KOLA LOKA

(592) Slovní
(730) **Spirit goods s.r.o.**, Hřbitovní 92/35, Šlapanice, 66451, CZ
(740) PatentEnter s.r.o., Koliště 1965/13a, Brno, Černá Pole, 60200
(511) (32) nealkoholické nápoje syčené i nesyčené, včetně nápojů minerálních, šumivých, iontových a energetických, sirupy, koncentráty a jiné přípravy pro přípravu nápojů, ovocné a zeleninové šťávy, mošty, ovocné nektary a nápoje z ovocných šťáv, stolní a minerální vody, diabetické a dietetické nápoje neléčebné, práškové nealkoholické nápoje, práškové přípravy a příchutě pro výrobu nealkoholických nápojů a likérů, obohacené vitaminové nápoje a koncentráty, nealkoholické aperitivy, dětské a nealkoholické sekty, pivo; (33) alkoholické nápoje, zejména likéry, destiláty, lihoviny, vinné nápoje, vína včetně šumivých, perlivých a sektů, vína a likéry pro trávení, nízkoalkoholické míchané nápoje, bowle a jiné alkoholické nápoje obsahující ovoce.
(511) 32, 33
(210) O-502286

(111) **338538**
(220) 20.08.2013
(151) 11.06.2014
(540)



(593) Obrazová
(730) **Chudý Jiří**, Trávníčkova 1763/3, Praha 5, Stodůlky, 15500, CZ
(511) (18) kůže a její imitace, zboží vyrobené z těchto materiálů, nezahrnuté v jiných třídách; (25) oděvy, obuv, kloboučnické zboží; (32) piva, minerální vody, šumivé nápoje a jiné nápoje nealkoholické, nápoje a šťávy ovocné, sirupy a jiné přípravy k zhotovování nápojů; (33) alkoholické nápoje (s výjimkou pív); (35) propagační činnost, reklama, pomoc při řízení obchodní činnosti, obchodní administrativa, kancelářské práce.
(511) 18, 25, 32, 33, 35
(210) O-506927

(111) **338982**
(220) 15.10.2013
(151) 02.07.2014
(540)



(594) Kombinovaná
(591) Barevná
(730) **G7, a.s.**, Tylova 541, Litvínov, 43601, CZ
(511) (4) paliva, pohonné hmoty; (37) provoz čerpacích stanic; (39) distribuce a doprava pohonných hmot.
(511) 4, 37, 39
(210) O-508309

(111) **339109**
(220) 26.08.2013
(151) 09.07.2014
(540)

Aertěk

(592) Slovní
(730) **Aeroškola z.s.**, Biskupcova 1733/31, Praha 3, Žižkov, 13000, CZ
(511) (41) filmová tvorba, prázdninové tábory (služby zábavy), filmové projekce.
(511) 41
(210) O-507042

(111) **339243**
(220) 06.09.2013
(151) 16.07.2014
(540)



(594) Kombinovaná
(591) Barevná
(730) **Mikula Jiří**, Mezno 75, 25786, CZ
(740) JUDr. Lukáš Jansa, advokát, Sokola Tůmy 743/16, Ostrava - Mariánské Hory, 70900
(511) (9) přístroje a nástroje vědecké, fotografické, filmové, optické, přístroje pro signalizaci, vyučování, přístroje a nástroje pro vedení, přepínání, přeměnu, akumulaci, regulaci nebo řízení elektrického proudu, přístroje pro záznam, převod, reprodukci zvuku nebo obrazu, vizualizační systémy, nosiče dat magnetické, záznamové disky, kompaktní disky, DVD a ostatní digitální záznamové nosiče, počítačový software; (35) maloobchodní a maloobchodní činnost se zaměřením na výpočetní, komunikační, audio a audiovizuální techniku a výrobky ve tř. 9, zprostředkovatelská obchodní činnost se zaměřením na výrobky ve tř. 9, komerční využití Internetu v oblastech obchodu a nabídky výrobků uvedených ve tř. 9 a nabídky služeb ve tř. 35, 37, 38, 41 a 42, internetový obchod (e-shop) s výrobky ve tř. 9, inzertní, propagační služby a komerční informační služby prostřednictvím Internetu za účelem obchodu s výrobky a zprostředkování těchto služeb, organizování komerčních nebo reklamních výstav, organizování (realizace) a obchodních prezentací, reklama, marketing, propagační činnost, zajišťování předplatného telekomunikačních služeb pro ostatní, zprostředkovatelská činnost v rámci služeb uvedených ve tř. 35; (37) instalace, údržba a opravy elektronických, audiovizuálních, komunikačních a zabezpečovacích zařízení, zprostředkovatelská činnost v rámci služeb uvedených ve tř. 37; (38) poskytování služeb počítačové komunikace, pronájem zařízení pro pořizování, přenos a uchování informací, přenos

audiovizuálních informací pomocí počítače, poskytování služeb dálkových konferencí (telekonference), telekomunikační služby, organizování (realizace) kongresů, konferencí, školení, filmových prezentací, zprostředkovatelská činnost v rámci služeb uvedených ve tř. 38; (41) digitální zpracování obrazu, vyučování, vzdělávání, poskytování informací o výchově a vzdělávání, organizování a vedení školení, konferencí, kulturních, vzdělávacích a sportovních akcí, zajištění a organizace filmových projekcí, tvorba, záznam, přenos, reprodukce obrazových a zvukových záznamů, zprostředkovatelská činnost v rámci služeb uvedených ve tř. 41; (42) instalace počítačového software a hardware, poskytování konzultací v oblasti počítačového softwaru a hardwaru, pronájem počítačového hardware, software, komunikační techniky, kancelářských strojů, audiovizuálních zařízení, konzultační činnost v oblasti technického vybavení pro zajištění kongresů, konferencí, školení, filmových prezentací a obchodních prezentací, zpracování projektové dokumentace pro technické vybavení místností audiovizuální, filmovou, kongresovou, komunikační technikou, zprostředkovatelská činnost v rámci služeb uvedených ve tř. 42.

(511) 9, 35, 37, 38, 41, 42
(210) O-507325

(111) **339271**
(220) 09.10.2013
(151) 16.07.2014
(540)



(594) Kombinovaná
(730) **Dřevostavby Biskup, s.r.o.**, Studené 106, Jílové u Prahy, 25401, CZ
(511) (6) stavební materiály (kovové), stavební konstrukce (kovové), kovové konstrukce pevné a přenosné, obložení stavební (kovová), stavební kování, střešní konstrukce kovové, střešní krytina kovová, plechy, komíny kovové, kovové stojany a sloupy, podpěry, závory, brány, vrata, trubky a trouby, výztuže (kovové) pro stavebnictví, markýzy (kovové), římsy kovové, střešní okna kovová, okapové roury (kovové), okapy - žlaby (kovové), držadla kovová, kovové potřeby zámečnické a klempířské, obklady kovové, kovové výplně stavebních otvorů, dveřní a okenní kování a jiné doplňky, vše zahrnuté ve třídě 6; (7) průmyslové stroje pro zpracování a úpravu materiálů, zejména dřeva - obráběcí stroje a soustruhy všeho druhu a jejich součásti, CNC obráběcí centra, CNC soustruhy, průmyslové stroje pro řezání, broušení, děrování, drčení, lisování, sekání, hoblování, odsávání, stroje pro vrtání a vrtací hlavy/vrtáky všeho druhu, brusky, frézky, kompresory, manipulační zařízení pro nakládání a vykládání, drobné strojní součásti, stoly, podstavce, stojany a upínače pro stroje, stroje, strojky a zařízení k provádění řemeslných prací ve stavebnictví, jeřáby; (17) materiály těsnící, ucpávací a izolační, kaučuk, gutaperča, guma, azbest, slída a výrobky z těchto materiálů, které nejsou zahrnuty do jiných tříd, polotovary z plastických hmot, ohebné trubky nekovové; (19) nekovové stavební materiály spadající do této třídy včetně polozpracovaného řeziva, například na trámy, prkna, stavební dřevo a stavební řezivo, stavební konstrukce nekovové (zejména dřevěné), neohebné trubky nekovové pro stavebnictví, stavební hmoty nekovové, stavby přenosné - obytné domy, chaty, sruby, altány apod. ze dřeva, krytina střešní, tašky střešní a další střešní materiál spadající do této třídy, obklady zdi a stěn nekovové, obložení v rámci této třídy, nátěrové hmoty pro stavebnictví, ohnivzdorné ochranné vrstvy v rámci této třídy, panely stavební nekovové, beton, asfalt, smola, živice, dlaždice, dlažba nekovová, podpěry nekovové, překlady nekovové, dveře a příslušenství nekovové, zárubné nekovové, okna dřevěná, žaluzie a markýzy nekovové, žlaby okapní nekovové, komíny nekovové a příslušenství ke komínům nekovové, odvětrávací prvky, dřevěné rošty, podlahové desky dřevěné, montované domy nikoliv z kovu, příčky nekovové, schody, schodiště a schodnice nekovové, stánky, nekovové podlahy a stropy pro stavby, dřevostavby; (35) marketing, obchodní činnost, podnikové poradenství a obchodní management, průzkum trhu, reklamní materiály (služby), reklamní materiály (rozsířování) zákazníkům (letáky, prospekty, tisky, vzorky), propagační, inzertní a reklamní činnost; (36) správa nemovitostí, pronájem nemovitostí,

realitní služby; (37) dozor nad stavbami, dveře a okna (instalace), informace (stavební), konzultace ve stavebnictví, stavebnictví a stavitelství, zprostředkovatelská činnost v oblasti výstavby, zajišťování komplexních služeb v oblasti výstavby, stavební občanská vybavenost, truhlářské služby, investorská a developerská činnost v oblasti realit, developerská činnost ve stavebnictví; (39) doprava nákladní, silniční motorová doprava; (40) zpracování dřeva nebo materiálů na bázi dřeva, impregnace dřeva; (41) semináře (organizování a vedení), školení, vzdělávací činnost ve stavebnictví; (42) architektonické poradenství, projektová činnost ve stavebnictví, studie technických projektů, projektování, grafický a průmyslový design, architektonické řešení staveb, služby technických poradců v oblasti stavebnictví (znalecké posudky), tvorba software (počítačových programů), úspory energie (konzultace v oblasti úspor energie), služby projektantů, inženýrská činnost v investiční výstavbě a stavebnictví, zajišťování projektové dokumentace domů a jejího zpracování, poradenská, informační a zprostředkovatelská činnost týkající se služeb spadajících do třídy 42.

(511) 6, 7, 17, 19, 35, 36, 37, 39, 40, 41, 42

(210) O-508174

(111) **339272**

(220) 09.10.2013

(151) 16.07.2014

(540)



(594) Kombinovaná

(730) **Tesařství Biskup, s.r.o.**, Studené 106, Jílové u Prahy, 25401, CZ

(511) (6) stavební materiály (kovové), stavební konstrukce (kovové), kovové konstrukce pevné a přenosné, obložení stavební (kovová), stavební kování, střešní konstrukce kovové, střešní krytina kovová, plechy, komíny kovové, kovové stojany a sloupy, podpěry, závory, brány, vrata, trubky a trouby, výtuže (kovové) pro stavebnictví, markýzy (kovové), římsy kovové, střešní okna kovová, okapové roury (kovové), okapy - žlaby (kovové), držadla kovová, kovové potřeby zámečnické a klempířské, obklady kovové, kovové výplně stavebních otvorů, dveřní a okenní kování a jiné doplňky, vše zahrnuté ve třídě 6; (7) průmyslové stroje pro zpracování a úpravu materiálů, zejména dřeva - obráběcí stroje a soustruhy všeho druhu a jejich součástí, CNC obráběcí centra, CNC soustruhy, průmyslové stroje pro řezání, broušení, děrování, drčení, lisování, sekání, hoblování, odsávání, stroje pro vrtání a vrtací hlavy/vrtáky všeho druhu, brusky, frézky, kompresory, manipulační zařízení pro nakládání a vykládání, drobné strojní součásti, stoly, podstavce, stojany a upínače pro stroje, stroje, strojky a zařízení k provádění řemeslných prací ve stavebnictví, jeřáby; (17) materiály těsnící a izolační, kaučuk, gutaperča, guma, azbest, slída a výrobky z těchto materiálů, které nejsou zahrnuty do jiných tříd, polotovary z plastických hmot, ohebné trubky nekovové; (19) nekovové stavební materiály spadající do této třídy včetně polozpracovaného řeziva, například na trámy, prkna, stavební dřevo a stavební řezivo, stavební konstrukce nekovové (zejména dřevěné), neohebné trubky nekovové pro stavebnictví, stavební hmoty nekovové, stavby přenosné - obytné domy, chaty, sruby, altány apod. ze dřeva, krytina střešní, tašky střešní a další střešní materiál spadající do této třídy, obklady zdí a stěn nekovové, obložení v rámci této třídy, nátěrové hmoty pro stavebnictví, ohnivzdorné ochranné vrstvy v rámci této třídy, panely stavební nekovové, beton, asfalt, smola, živice, dlaždice, dlažba nekovová, podpěry nekovové, překlady nekovové, dveře a příslušenství nekovové, zárubně nekovové, okna dřevěná, žaluzie a markýzy nekovové, žlaby okapní nekovové, komíny nekovové a příslušenství ke komínům nekovové, odvětrávací prvky, dřevěné rošty, podlahové desky dřevěné, montované domy nikoliv z kovu, příčky nekovové, schody, schodiště a schodnice nekovové, stánky, nekovové podlahy a stropy pro stavby, dřevostavby; (35) marketing, obchodní činnost, podnikové poradenství a obchodní management, průzkum trhu, reklamní materiály (služby), reklamní materiály (rozšiřování) zákazníkům (letáky, prospekty, tisky, vzorky), propagační, inzertní a reklamní činnost; (36) správa nemovitostí, pronájem nemovitostí, realitní služby; (37) dozor nad stavbami, dveře a okna (instalace), informace

(stavební), konzultace ve stavebnictví, stavebnictví a stavitelství, zprostředkovatelská činnost v oblasti výstavby, zajišťování komplexních služeb v oblasti výstavby, stavební občanská vybavenost, truhlářské služby, investorská a developerská činnost v oblasti realit, developerská činnost ve stavebnictví; (39) doprava nákladní, silniční motorová doprava; (40) zpracování dřeva nebo materiálů na bázi dřeva, impregnace dřeva; (41) semináře (organizování a vedení), školení, vzdělávací činnost ve stavebnictví; (42) architektonické poradenství, projektová činnost ve stavebnictví, studie technických projektů, projektování, grafický a průmyslový design, architektonické řešení staveb, služby technických poradců v oblasti stavebnictví (znalecké posudky), tvorba software (počítačových programů), úspory energie (konzultace v oblasti úspor energie), služby projektantů, inženýrská činnost v investiční výstavbě a stavebnictví, zajišťování projektové dokumentace domů a jejího zpracování, poradenská, informační a zprostředkovatelská činnost týkající se služeb spadajících do třídy 42.

(511) 6, 7, 17, 19, 35, 36, 37, 39, 40, 41, 42

(210) O-508177

(111) **339273**

(220) 09.10.2013

(151) 16.07.2014

(540)

BISKUP

(592) Slovní

(730) **Tesařství Biskup, s.r.o.**, Studené 106, Jílové u Prahy, 25401, CZ

(511) (6) stavební materiály (kovové), stavební konstrukce (kovové), kovové konstrukce pevné a přenosné, obložení stavební (kovová), stavební kování, střešní konstrukce kovové, střešní krytina kovová, plechy, komíny kovové, kovové stojany a sloupy, podpěry, závory, brány, vrata, trubky a trouby, výtuže (kovové) pro stavebnictví, markýzy (kovové), římsy kovové, střešní okna kovová, okapové roury (kovové), okapy - žlaby (kovové), držadla kovová, kovové potřeby zámečnické a klempířské, obklady kovové, kovové výplně stavebních otvorů, dveřní a okenní kování a jiné doplňky, vše zahrnuté ve třídě 6; (7) průmyslové stroje pro zpracování a úpravu materiálů, zejména dřeva - obráběcí stroje a soustruhy všeho druhu a jejich součástí, CNC obráběcí centra, CNC soustruhy, průmyslové stroje pro řezání, broušení, děrování, drčení, lisování, sekání, hoblování, odsávání, stroje pro vrtání a vrtací hlavy/vrtáky všeho druhu, brusky, frézky, kompresory, manipulační zařízení pro nakládání a vykládání, drobné strojní součásti, stoly, podstavce, stojany a upínače pro stroje, stroje, strojky a zařízení k provádění řemeslných prací ve stavebnictví, jeřáby; (17) materiály těsnící, ucpávací a izolační, kaučuk, gutaperča, guma, azbest, slída a výrobky z těchto materiálů, které nejsou zahrnuty do jiných tříd, polotovary z plastických hmot, ohebné trubky nekovové; (19) nekovové stavební materiály spadající do této třídy včetně polozpracovaného řeziva, například na trámy, prkna, stavební dřevo a stavební řezivo, stavební konstrukce nekovové (zejména dřevěné), neohebné trubky nekovové pro stavebnictví, stavební hmoty nekovové, stavby přenosné - obytné domy, chaty, sruby, altány apod. ze dřeva, krytina střešní, tašky střešní a další střešní materiál spadající do této třídy, obklady zdí a stěn nekovové, obložení v rámci této třídy, nátěrové hmoty pro stavebnictví, ohnivzdorné ochranné vrstvy v rámci této třídy, panely stavební nekovové, beton, asfalt, smola, živice, dlaždice, dlažba nekovová, podpěry nekovové, překlady nekovové, dveře a příslušenství nekovové, zárubně nekovové, okna dřevěná, žaluzie a markýzy nekovové, žlaby okapní nekovové, komíny nekovové a příslušenství ke komínům nekovové, odvětrávací prvky, dřevěné rošty, podlahové desky dřevěné, montované domy nikoliv z kovu, příčky nekovové, schody, schodiště a schodnice nekovové, stánky, nekovové podlahy a stropy pro stavby, dřevostavby; (35) marketing, obchodní činnost, podnikové poradenství a obchodní management, průzkum trhu, reklamní materiály (služby), reklamní materiály (rozšiřování) zákazníkům (letáky, prospekty, tisky, vzorky), propagační, inzertní a reklamní činnost; (36) správa nemovitostí, pronájem nemovitostí, realitní služby; (37) dozor nad stavbami, dveře a okna (instalace), informace

poradců v oblasti stavebnictví (znalecké posudky), tvorba software (počítačových programů), úspory energie (konzultace v oblasti úspor energie), služby projektantů, inženýrská činnost v investiční výstavbě a stavebnictví, zajišťování projektové dokumentace domů a jejího zpracování, poradenská, informační a zprostředkovatelská činnost týkající se služeb spadajících do třídy 42.

(511) 6, 7, 17, 19, 35, 36, 37, 39, 40, 41, 42
(210) O-508178

(111) **339451**
(220) 02.10.2013
(151) 23.07.2014
(540)



(594) Kombinovaná
(730) **Phyto CZ, s.r.o.**, Dukelská brána 5/4361, Prostějov, 79601, CZ
(511) (5) farmaceutické a veterinářské výrobky, dietní potraviny a dietetické přípravky pro léčebné a veterinární účely, doplňky potravy pro lidskou potřebu a pro zvířata, doplňky výživové pro lékařské účely, léčivé byliny, standardy léčivých bylin, standardy tradičních čínských léčivých bylin, bylinné extrakty pro léčebné účely, bylinné směsi pro léčebné účely.
(511) 5
(210) O-508029

(111) **339508**
(220) 19.04.2013
(151) 30.07.2014
(540)



(594) Kombinovaná
(591) Barevná
(730) **UniCredit Bank Czech Republic and Slovakia, a.s.**, Želetavská 1525/1, Praha 4 - Michle, 14092, CZ
(740) HAVEL & PARTNERS s.r.o., advokátní kancelář, Mgr. Robert Nešpůrek LL.M., advokát, Na Florenci 2116/15, Praha 1, Nové Město, 11000
(511) (35) propagační činnost, reklama, pomoc při řízení obchodní činnosti, obchodní administrativa, kancelářské práce; (36) veškeré služby finanční, peněžní, nemovitostní a pojišťovací.
(511) 35, 36
(210) O-503724

(111) **339791**
(220) 27.03.2013
(151) 13.08.2014
(540)



(594) Kombinovaná
(730) **Universal Protein Supplements Corporation d/b/a Universal Nutrition**, Terminal Road 3, New Brunswick, NJ, US
(740) C|K|T ČERVENKA TURKOVÁ & PARTNERS Advokátní, patentová a známková kancelář, Mgr. Jana Turková, advokát, Anny Letenské 34/7, Praha 2, Vinohrady, 12000
(511) (5) potravinové a výživové doplňky.
(511) 5
(210) O-503017

(111) **339792**
(220) 27.03.2013
(151) 13.08.2014
(540)



(594) Kombinovaná
(730) **Universal Protein Supplements Corporation d/b/a Universal Nutrition**, Terminal Road 3, New Brunswick, NJ, US
(740) C|K|T ČERVENKA TURKOVÁ & PARTNERS Advokátní, patentová a známková kancelář, Mgr. Jana Turková, advokát, Anny Letenské 34/7, Praha 2, Vinohrady, 12000
(511) (5) potravinové a výživové doplňky.
(511) 5
(210) O-503018

(111) **339913**
(220) 31.01.2014
(151) 13.08.2014
(540)

ALGITEK

(592) Slovní
(730) **Tekro, spol. s r.o.**, Višňová 484/2, Praha 4, Krč, 14000, CZ
(511) (5) dezinfekční přípravky, dezinfekce, dezinfekční přípravky pro hygienické účely, doplňky výživové; (31) krmiva pro zvířata suchá, krmiva (přísady) ne pro lékařské účely, krmiva suchá, nápoje pro domácí zvířata, pochoutky a odměny ke žvýkání pro zvířata, potrava pro zvířata, psí suchary, výživa pro domácí zvířata.
(511) 5, 31
(210) O-511000

(111) **339953**
(220) 21.08.2013
(151) 20.08.2014
(540)

www.shop4djs.com

(592) Slovní
(730) **Veselý Marian**, Pávov 152, Jihlava, 58601, CZ
(740) JUDr. Milan Zápotočný, advokát, Telečská 7/1720, Jihlava, 58601
(511) (35) dodavatelské služby pro třetí osoby (nákup výrobků a služeb pro jiné podniky), marketing, obchodní nebo podnikatelské informace (poskytování -), obchodní reklama (pro třetí osoby -), počítačové databáze (systemizace informací do -), prezentace výrobků v komunikačních médiích pro účely maloobchodu, produkce (výroba) reklamních filmů, pronájem reklamních ploch, předvádění zboží, psaní reklamních textů, reklama, reklama (propagace), reklama on-line v počítačové síti, reklamní materiály (zasílání zákazníkům -), reklamní materiály (aktualizování -), reklamní materiály (rozšiřování -) zákazníkům (letáky, prospekty, tisky, vzorky), reklamní nebo inzertní materiály (rozšiřování -), reklamní plochy (pronájem -), reklamní texty (vydávání, zveřejňování, oznámení, vyhlášení, publikování -), rozšiřování reklamních nebo inzertních materiálů, účely maloobchodu (prezentace výrobků v komunikačních médiích pro účely maloobchodu); (41) nahrávání videopásek, organizace a pořádání koncertů, organizování plesů, organizování představení (manažerské služby), organizování soutěží (vzdělávacích nebo zábavných), plánování a organizování večírků, prázdninové tábory (služby -) (zábava), pronájem audio nahrávek, pronájem dekorací, pronájem video-rekordérů, pronajímání osvětlovacích zařízení pro divadla nebo televizní studia, půjčování audio zařízení, služby diskžokejů, střih videopásků, videopásky (střih -); (42) hosting webových stránek, instalace počítačových programů, interiérová výzdoba, konzultace (v oblasti počítačového softwaru), konzultace v oblasti webového designu, konzultační služby v oblasti informačních technologií, obnova počítačových dat (regenerace), počítačové programování, počítačové programy (aktualizace), počítačové programy (instalace -), programy počítačů (údržba -), pronájem počítačového serveru (serverhosting), pronájem počítačového software, pronájem webových serverů, služby v oblasti ochrany (proti počítačovým virům).

(511) 35, 41, 42
(210) O-506937

(111) **340391**
(220) 19.12.2013
(151) 10.09.2014
(540)

EVIPA

(592) Slovní
(730) **Medingo s.r.o.**, Sibiřská 526/35, Brno, Řečkovice, 62100, CZ
(511) (9) docházkový systém (zařízení pro evidenci docházky), počítačové programy (nahrané), počítačové programy (s možností stažení), počítačový software (nahráný), tabule oznamovací elektronické, automaty na listky, čtecí zařízení pro zpracování dat, přístroje pro zpracování dat, operační systémy (nahrané programy), čtečky čárového kódu, elektronické publikace (s možností stažení), hodiny píchací, identifikační karty (magnetické), karty (kódované) magnetické, karty s pamětí nebo mikroprocesorem, laptopy (počítače), mechanismy pro turnikety, monitory, monitory (počítače - hardware), monitory (počítače - programy), optické přístroje a nástroje, optické snímače znaků, periferní zařízení počítačů, počítačidla, čítače, počítačací strojky, řídicí, kontrolní panely, sledovací přístroje, snímače obrazu, skenery pro zpracování dat, televizní přístroje, monitorovací přístroje elektrické; (38) komunikace pomocí počítačových terminálů, služby elektronické nástěnky (telekomunikační služby), počítačová komunikace, přenos zpráv a obrázků pomocí počítačů, směrovací a spojovací služby pro telekomunikaci; (44) lékařské zařízení (pronájem), pronajímání zdravotních (zdravotnických) zařízení, telemedicinské služby, lékařské služby.

(511) 9, 38, 44
(210) O-510120

(111) **340505**
(220) 23.10.2013
(151) 17.09.2014
(540)

DUEL

(592) Slovní
(730) **Ježek Software s.r.o.**, Mariánská 3233, Česká Lípa, 47001, CZ
(740) Macek and Partners, Mgr. Jiří Macek, Sázavská 751/16, Praha 2, Vinohrady, 12000
(511) (9) software pro vedení účetnictví; (42) tvorba software a speciálního software pro účetnictví, programování software.
(511) 9, 42
(210) O-508560

(111) **341044**
(220) 04.11.2013
(151) 08.10.2014
(540)

Cuvée Jacob Hutter

(592) Slovní
(730) **HABÁNSKÉ SKLEPY, spol. s r.o.**, Čejkovská 1324, Velké Bílovice, 69102, CZ
(740) Langrova, s.r.o., Skrétova 1011/48, Plzeň, Jižní Předměstí, 30100
(511) (33) vína všeho druhu; (35) pomoc při řízení obchodní činnosti a zprostředkování obchodní činnosti v uvedeném oboru, spadající do této třídy, včetně propagace; (42) výzkum a vývoj v daném oboru; (43) služby v oblasti nápojů a stravování, zejména provozování vinných sklepů, restaurací, barů, jídelen, bufetů, provozování kuchyní, zásobování - catering, zajišťování přechodného ubytování v rámci hostinské činnosti.
(511) 33, 35, 42, 43
(210) O-508847

(111) **341692**
(220) 12.09.2013
(151) 05.11.2014
(540)

ENERN

(592) Slovní
(730) **ENERN Czech s.r.o.**, Türkova 2319/5b, Praha 4 - Chodov, 14900, CZ
(740) PELIKÁN KROFTA KOHOUTEK advokátní kancelář s.r.o., Mgr. Matěj Vácha, Tyršův dům, Újezd 450/40, Praha 1 - Malá Strana, 11801
(511) (9) agregáty nabíjecí pro elektrické baterie, akumulátorové skříně, elektrické akumulátory, anodové baterie, aberometry, centrální procesové jednotky, galvanické články, články pro elektrické akumulátory, galvanické články, fotovoltaické panely, články solární, dálkové ovládání průmyslových procesů, desky do akumulátorů, optické disky, elektrické dráty a kabely, elektrické spojky, svorky a konektory, elektrické vedení, elektrifikované ohrady, elektrické zásuvky, elektroluminiscenční diody, elektromagnetické cívky, fotoelektrické buňky, induktory, indikátory ztráty elektrické energie, integrované obvody, katodové protikoroziní přístroje, katody, elektrické kondenzátory, měniče elektrické, měřicí přístroje elektrické, obaly identifikační pro elektrické dráty, ohmmetry, pláště elektrických kabelů, pojistky, jističe, polovodiče, proudové usměrňovače, regulátory elektrické, relé, reostaty, spojky elektrického vedení, konektory, spojovací skřínky, vedení elektrické, elektroinstalační potrubí, voltmetry, výbojky, zesilovací výbojky, fotovoltaické panely; (35) administrativní zpracování nákupních objednávek, aktualizování reklamních materiálů, vyhledávání dat v počítačových souborech (pro třetí osoby), dodavatelské služby pro třetí osoby, fakturace, obchodní nebo podnikatelské informace, marketing a marketingové studie, pronájem reklamních materiálů, zasílání reklamních materiálů zákazníkům, aktualizování reklamních materiálů, rozšiřování reklamních materiálů zákazníkům (letáky, prospekty, tisky, vzorky), systemizace informací do počítačových databází; (36) finanční analýzy, bankovní finanční operace, zúčtování vzájemných pohledávek a závazků, elektronický převod kapitálu, důchodové fondy, finanční informace, finanční řízení, investování kapitálu, finanční konzultační služby, konzultační služby v oblasti pojišťovnictví, koupě na splátky, kurzovní záznamy na burze, leasing, pronájem nemovitostí, obchodování s nemovitostmi, pronajímání kanceláří, vybírání nájemného, zprostředkování emisních povolenek, zúčtovací banky; (42) aktualizace počítačových programů, digitalizace dokumentů, expertizy, instalace počítačových programů, poradenství v oblasti fotovoltaiky, poradenství v oblasti počítačových hardwarů a softwarů, projekce (stavební), tvorba počítačových systémů.

(511) 9, 35, 36, 42
(210) O-507513

(111) **341700**
(220) 16.10.2013
(151) 05.11.2014
(540)



(594) Kombinovaná
(591) Barevná
(730) **NASIAKO spol. s r.o.**, Botanická 274, Dalovice, 36263, CZ
(511) (3) mýdla, parfumerie, vonné oleje, kosmetika, vlasové vody (lotions), zubní pasty; (5) farmaceutické výrobky, hygienické výrobky pro léčebné účely; (16) papír, lepenka a výrobky z těchto materiálů, které nejsou zařazeny do jiných tříd, tiskárenské výrobky, potřeby pro knižní vazby, fotografie, papírenské zboží, lepidla pro papírenství nebo domácnost, materiál pro umělce, štetce, psací stroje a kancelářské potřeby (vyjímaje nábytek), učební a vyučovací pomůcky (s výjimkou přístrojů), plastické obaly (nezaražené do jiných tříd), tiskařské typy, štočky.
(511) 3, 5, 16
(210) O-508319

(111) **341825**
(220) 29.03.2013
(151) 12.11.2014
(540)



(593) Obrazová
(730) **Tengler René René**, Mariánská 604/24, Česká Lípa, 47001, CZ
(740) KANIA, SEDLÁK, SMOLA Patentová a známková kancelář, Ing. Jiří Malůšek, Mendlovo nám. 1a, Brno, 60300
(511) (20) nábytek, zrcadla, rámy, výrobky nejmenované v jiných třídách z dřeva, korku, rákosu, vrbového proutí, z rohu, kostí, slonoviny, z kotic, želvoviny, jantaru, perleti, mořské pěny, náhražky všech těchto materiálů nebo náhražky z plastických hmot; (21) pomůcky a nádoby pro domácnost a kuchyň, hřebeny a mycí houby, kartáče (s výjimkou štetců), materiály pro výrobu kartáčů, čisticí potřeby, drátky na čištění parket, sklo surové nebo opracované (s výjimkou stavebního skla), sklo, porcelán a majolika neobsažené v jiných třídách; (27) koberce, rohožky, rohože, linoleum a jiné obklady podlah, tapety na stěny nikoliv textilní.
(511) 20, 21, 27
(210) O-503109

(111) **342418**
(220) 03.02.2014
(151) 03.12.2014
(540)

TERESA

(592) Slovní
(730) **ARDEZ Pharma, spol. s r.o.**, V Borovičkách 278, Kosoř, 25226, CZ
(511) (1) chemické výrobky určené pro průmysl, vědy a fotografii, jakož i pro zemědělství, zahradnictví a lesnictví, umělé pryskyřice v surovém stavu, plastické hmoty v surovém stavu, hnojiva pro půdu, hasicí přístroje (složení), prostředky pro kalení a letování kovů, chemické výrobky určené ke konzervování potravin, tříslicí materiály, lepidla pro průmysl; (3) přípravky pro bělení a jiné prací prostředky, přípravky pro čištění, leštění, odmašťování a broušení, mýdla, parfumerie, vonné oleje, kosmetika, vlasové vody (lotions); (5) farmaceutické a veterinářské výrobky, hygienické výrobky pro léčebné účely, dietní potraviny a dietetické přípravky pro léčebné nebo veterinární účely, potraviny pro batolata, potravní doplňky pro lidskou potřebu a pro zvířata, náplastí, obvazový materiál, materiály pro plombování zubů a pro zubní otisky, dezinfekční přípravky, výrobky pro hubení škodlivých zvířat, fungicidy, herbicidy.
(511) 1, 3, 5
(210) O-511033

(111) **342961**
(220) 20.12.2013
(151) 23.12.2014
(540)

Charlie's Square

(592) Slovní
(730) **TRIPOLI DEVELOPMENT s.r.o.**, Starobrněnská 334/3, Brno, Brno-město, 60200, CZ
(740) Mgr. Marek Lhotský, advokát, Lesnická 787/10, Brno, Černá Pole, 61300
(511) (32) piva, chmel (výtažky z -) na výrobu piva, pивní mladinka, přípravky na výrobu likérů, sladové nápoje, sladové pivo, výtažky z chmele na výrobu piva, zázvorové pivo; (43) služby zajišťující stravování a nápoje, dočasné ubytování, automaty (rychlé občerstvení), bary (služba -), hotelové služby, jídelny a závodní jídelny, kavárny, noclehárny (turistické -), penziony, poskytování přechodného ubytování, pronajímání jednacích místností, rezervace hotelů, rezervace penzionů, rezervace přechodného ubytování, samoobslužné restaurace, ubytovací služby (hotely, penziony), zásobování - catering.
(511) 32, 43
(210) O-510174

(111) **342962**
(220) 20.12.2013
(151) 23.12.2014
(540)

Charlie's Beer

(592) Slovní
(730) **TRIPOLI DEVELOPMENT s.r.o.**, Starobrněnská 334/3, Brno, Brno-město, 60200, CZ
(740) Mgr. Marek Lhotský, advokát, Lesnická 787/10, Brno, Černá Pole, 61300
(511) (32) piva, chmel (výtažky z -) na výrobu piva, pивní mladinka, přípravky na výrobu likérů, sladové nápoje, sladové pivo, výtažky z chmele na výrobu piva, zázvorové pivo; (43) služby zajišťující stravování a nápoje, dočasné ubytování, automaty (rychlé občerstvení), bary (služba -), hotelové služby, jídelny a závodní jídelny, kavárny, noclehárny (turistické -), penziony, poskytování přechodného ubytování, pronajímání jednacích místností, rezervace hotelů, rezervace penzionů, rezervace přechodného ubytování, samoobslužné restaurace, ubytovací služby (hotely, penziony), zásobování - catering.
(511) 32, 43
(210) O-510176

(111) **343858**
(220) 23.08.2013
(151) 28.01.2015
(540)

ok BANKA

(594) Kombinovaná
(591) Barevná
(730) **Broker Consulting, a.s.**, Jiráskovo náměstí 2, Plzeň, 32600, CZ
(740) HAVEL & PARTNERS s.r.o., advokátní kancelář, Mgr. Ivan Rámeš, advokát, Na Florenci 2116/15, Praha 1, Nové Město, 11000
(511) (35) marketing, zprostředkování služeb spadajících do třídy 35, zprostředkování obchodu se šanony, propisovacími tužkami, hrníčky s potiskem, flash paměťmi s potiskem, deštníky a bloky; (41) výchova a vzdělávání.
(511) 35, 41
(210) O-507014

(111) **344141**
(220) 05.06.2013
(151) 11.02.2015
(540)

Seznamováček VŠE

(592) Slovní
(730) **Vysoká škola ekonomická v Praze**, nám. W. Churchilla 1938/4, Praha 3, 13067, CZ
(511) (16) tištěné materiály, reklamní inzercie-letáky, plakáty, vstupenky; (35) propagační činnost, reklama; (41) zábava, sportovní a kulturní aktivity.
(511) 16, 35, 41
(210) O-505016

(111) **371928**
(220) 18.07.2013
(151) 13.03.2019
(540)

VelvetCARE  | Cares about you

(593) Obrazová
(591) Barevná
(730) **Velvet Care Sp. z o.o.**, ul. Klucze-Osada, nr 3, Klucze, 32-310, PL
(740) KOREJZOVA LEGAL v.o.s., JUDr. Petra Sauvage de Brantes, advokátka, Korunní 810/104, Praha 10, Vinohrady, 10100
(511) (3) přípravky pro čištění, leštění, odmašťování a broušení, napuštěné utěrky, vlhké utěrky, utěrky napuštěné čisticími prostředky, napuštěné ubrousky, vlhké ubrousky pro osobní hygienu, ubrousky pro hygienické účely, ubrousky napuštěné kosmetickými přípravky, vatové tyčinky jako toaletní potřeby; (4) svíčky a knoty, vonné svíčky; (5) hygienické vložky, slipové vložky, hygienické tampóny, dámské hygienické vložky, jednorázové plenky, plenkové kalhotky z papíru; (16) papír, lepenka a výrobky z těchto materiálů, jmenovitě krabice, obaly, složky, poznámkové bloky, kalendáře, katalogy, brožury, knihy a reklamní brožury, filtrační papír, stolní prostírání z papíru, papírové kapesníky, papírové filtry na kávu, obálky (papírové)

výrobky), kancelářský papír, papírové ubrusy, toaletní papír, ručníky papírové, papírové ubrousky, papírové ubrousky na odličování, podložky na stůl papírové, papírové bryndáčky, lepicí pásy pro použití v kanceláři a v domácnosti, kosmetické ubrousky, kuchyňský papír v rolích, čisticí ubrousky, ubrousky na batolata, papírové hygienické výrobky, papírové ubrousky na obličej, papírové ručníky na obličej, čisticí ubrousky, papírové kapesníky pohlcující vlhkost, papírové kapesníky na obličej, kapesníky pro hygienické účely, jednorázové plenky pro kojence, sáčky na použité kojenecké plenky, jednorázové ručníky pro kojence; (21) jednorázové utěrky z netkaných materiálů, úklidové hadry, čisticí houby s drsným povrchem, nádoby pro použití v domácnosti a v kuchyni, zásobníky papírových ručníků; (35) velkoobchodní a maloobchodní prodej: přípravky pro čištění, leštění, odmašťování a broušení, napuštěné utěrky, vlhké utěrky, utěrky napuštěné čisticími prostředky, napuštěné ubrousky, vlhké ubrousky pro osobní hygienu, hygienické kapesníky, ubrousky napuštěné kosmetickými přípravky, vatové tyčinky jako toaletní potřeby, svíčky a knoty, vonné svíčky, hygienické vložky a slipové vložky, hygienické tampóny, ubrousky pro intimní hygienu, papír, lepenka a výrobky z těchto materiálů, jmenovitě krabice, obaly, složky, poznámkové bloky, kalendáře, katalogy, brožury, knihy a reklamní brožury, filtrační papír, podložky na stůl papírové, papírové kapesníky, papírové kávové filtry, obálky, papírové výrobky, papírové ubrusy, toaletní papír, papírové plenkové kalhotky, jednorázové plenky, papírové ručníky, stolní papírové ubrousky, papírové ubrousky na odličování, papírové stolní prostírání, papírové bryndáčky, lepicí pásy pro použití v kanceláři a v domácnosti, ubrousky pro hygienické účely, kosmetické ubrousky, papírové ručníky, papírové kapesníky, papírové ručníky do kuchyně, papírové utěrky, ubrousky pro kojence, papírové výrobky pro hygienické účely, papírové ubrousky na obličej, papírové ručníky pro hygienické účely, papírové kapesníky pohlcující vlhkost, kapesníky na obličej, jednorázové plenky pro kojence, sáčky na použité kojenecké plenky, jednorázové kojenecké ručníky, jednorázové utěrky z netkaných materiálů, hadříky na čištění, čisticí houby s drsným povrchem, nádoby pro použití v domácnosti nebo kuchyni, zásobníky papírových ručníků.

(511) 3, 4, 5, 16, 21, 35
(210) O-546131

(111) **381732**
(220) 24.05.2013
(151) 30.09.2020
(540)



(593) Obrazová
(591) Barevná
(730) **CHATEAU BZENEC, spol. s r.o.**, Podhájí 421, Bzenec, 69685, CZ
(740) Langrova, s.r.o., Skřetova 1011/48, Plzeň, Jižní Předměstí, 30100
(511) (35) pomoc při řízení obchodní činnosti; (42) odborné poradenství a konzultační služby v oboru potravinářství, výzkum a vývoj v daném oboru.
(511) 35, 42
(210) O-504682

Zániky ochranných známek uplynutím doby platnosti

Kapitola obsahuje údaje o ochranných známkách, které zanikly uplynutím doby platnosti podle ustanovení § 29 odst. 1 zákona č. 441/2003 Sb.

Číslo zápisu (111)	Číslo přihlášky (210)	Datum zániku (141)
162116	46370	09.08.2022
162171	46376	11.08.2022
176737	70877	13.08.2022
176739	70875	13.08.2022
176742	70874	13.08.2022
176743	70873	13.08.2022
177235	70830	11.08.2022
178384	70870	13.08.2022
178500	70878	13.08.2022
179333	70901	14.08.2022
179474	70786	10.08.2022
180306	70886	13.08.2022
180415	70810	10.08.2022
183258	70898	14.08.2022
185070	70842	12.08.2022
252900	182585	12.08.2022
252909	182640	14.08.2022
252911	182657	15.08.2022
253679	182565	09.08.2022
253685	182573	09.08.2022
253686	182574	09.08.2022
253691	182587	12.08.2022
253692	182588	12.08.2022
253700	182624	13.08.2022
254497	182537	08.08.2022
254510	182661	15.08.2022
255046	182566	09.08.2022
259697	182654	15.08.2022
260857	182615	12.08.2022
264949	182653	15.08.2022
265838	182668	15.08.2022
269594	182578	09.08.2022
329078	497420	14.08.2022
329430	497304	09.08.2022
329431	497311	09.08.2022
329546	497324	10.08.2022
329547	497325	10.08.2022
329548	497326	10.08.2022
329549	497328	09.08.2022
329550	497330	10.08.2022

Číslo zápisu (111)	Číslo přihlášky (210)	Datum zániku (141)
329552	497422	15.08.2022
329553	497425	15.08.2022
329674	497286	08.08.2022
329676	497314	09.08.2022
329778	497418	14.08.2022
329780	497424	15.08.2022
329781	497426	15.08.2022
329886	497413	14.08.2022
330113	497320	09.08.2022
330115	497375	13.08.2022
330116	497376	13.08.2022
330235	497341	10.08.2022
330236	497343	10.08.2022
330403	497347	10.08.2022
330496	497280	08.08.2022
330761	497287	08.08.2022
330762	497289	08.08.2022
330764	497345	10.08.2022
330765	497352	13.08.2022
330766	497358	13.08.2022
330768	497388	14.08.2022
330769	497391	14.08.2022
330772	497449	15.08.2022
330999	497334	10.08.2022
331000	497335	10.08.2022
331001	497336	10.08.2022
331002	497356	13.08.2022
331006	497459	15.08.2022
331123	497275	08.08.2022
331124	497277	08.08.2022
331125	497372	13.08.2022
331127	497461	15.08.2022
331128	497462	15.08.2022
331286	497348	13.08.2022
331287	497353	13.08.2022
331291	497366	13.08.2022
331292	497367	13.08.2022
331293	497369	13.08.2022
331296	497437	15.08.2022
331297	497447	15.08.2022

Číslo zápisu (111)	Číslo přihlášky (210)	Datum zániku (141)
331298	497466	15.08.2022
331579	497355	13.08.2022
331581	497386	14.08.2022
331716	497453	15.08.2022
331717	497454	15.08.2022
331888	497380	14.08.2022
331889	497408	14.08.2022
332018	497396	14.08.2022
332021	497404	14.08.2022
332336	497344	10.08.2022
332337	497460	15.08.2022
332653	497268	08.08.2022
332655	497382	14.08.2022
332778	497337	10.08.2022
332780	497397	14.08.2022
332781	497398	14.08.2022
332782	497400	14.08.2022
332783	497401	14.08.2022
333032	497381	14.08.2022
333033	497383	14.08.2022
333034	497394	14.08.2022
333137	497434	15.08.2022
333138	497435	15.08.2022
333223	497416	14.08.2022
333427	497399	14.08.2022
333617	497279	08.08.2022
334871	497417	14.08.2022
335735	497423	15.08.2022
337157	497350	13.08.2022
337158	497351	13.08.2022
337394	497349	13.08.2022
337396	497452	15.08.2022
337397	497458	15.08.2022
338316	497299	09.08.2022
338782	497346	13.08.2022
342328	497406	14.08.2022
342530	497432	15.08.2022
343845	497306	09.08.2022

Úpravy znění/vyobrazení ochranných známek a seznamu výrobků a služeb

Kapitola obsahuje údaje o ochranných známkách, u kterých na žádost vlastníka ochranné známky došlo v souladu s ustanovením § 27 zákona č.441/2003 Sb. k úpravě ve znění, vyobrazení nebo seznamu výrobků a služeb, pokud tato změna uvádí údaje v ochranné známce do souladu se skutečností, aniž by se tím ochranná známka zásadně změnila. Kapitola dále obsahuje údaje o ochranných známkách, jejichž zápis byl obnoven pouze pro některé z výrobků a služeb v souladu s ustanovením §29 zákona č. 441/2003 Sb.

(111) 257062

(511) (32) ovocné nebo zeleninové šťávy a džusy a sirupy, nealkoholické nápoje, nealkoholické nápoje obohacené vitamíny nebo minerály, iontové a energetické nápoje nealkoholické, proteinové nealkoholické nápoje, dietní nápoje, želatinové nápoje, přípravky nebo příchutě na výrobu nápojů, koncentráty a sirupy k výrobě nápojů, tablety a prášky na přípravu šumivých nealkoholických nápojů, ovocné nebo zeleninové nealkoholické

nápoje, nealkoholické nápoje s příchutí ovoce nebo zeleniny, minerální vody, pramenité vody, sodová voda, voda, šumivé nealkoholické nápoje, míchané nápoje nealkoholické, rajčatová šťáva jako nápoj, aperitivy nealkoholické.

(511) 32

Změny vlastníků ochranných známek

Kapitola obsahuje údaje o ochranných známkách, které byly převedeny nebo přešly ve smyslu ustanovení § 15 odst. 1, 2 a § 16 zákona č. 441/2003 Sb. na jiného vlastníka v rozsahu všech zapsaných výrobků nebo služeb. Kapitola obsahuje také údaje o zajišťovacích převodech.

Číslo zápisu (111)	Dřívější vlastník (770)	Nynější vlastník (730)	S účinností od (580)
167299	Hilton Worldwide Holding LLP, Maple Court Park, Reeds Crescent, Watford, WD 24 4QQ, GB	Hilton International IP Holding Limited, Maple Court Central Park, Reeds Crescent, Watford WD24 4QQ, GB	01.03.2023
167299	Hilton International IP Holding Limited, Maple Court Central Park, Reeds Crescent, Watford WD24 4QQ, GB	Hilton Worldwide Manage Limited, Maple Court Central Park, Reeds Crescent, Watford WD24 4QQ, GB	01.03.2023
168552	Hilton Worldwide Holding LLP, Maple Court Park, Reeds Crescent, Watford, WD 24 4QQ, GB	Hilton International IP Holding Limited, Maple Court Central Park, Reeds Crescent, Watford WD24 4QQ, GB	01.03.2023
168552	Hilton International IP Holding Limited, Maple Court Central Park, Reeds Crescent, Watford WD24 4QQ, GB	Hilton Worldwide Manage Limited, Maple Court Central Park, Reeds Crescent, Watford WD24 4QQ, GB	01.03.2023
168590	Hilton Worldwide Holding LLP, Maple Court Park, Reeds Crescent, Watford, WD 24 4QQ, GB	Hilton International IP Holding Limited, Maple Court Central Park, Reeds Crescent, Watford WD24 4QQ, GB	01.03.2023
168590	Hilton International IP Holding Limited, Maple Court Central Park, Reeds Crescent, Watford WD24 4QQ, GB	Hilton Worldwide Manage Limited, Maple Court Central Park, Reeds Crescent, Watford WD24 4QQ, GB	01.03.2023
168641	Hilton Worldwide Holding LLP, Maple Court Park, Reeds Crescent, Watford, WD 24 4QQ, GB	Hilton International IP Holding Limited, Maple Court Central Park, Reeds Crescent, Watford WD24 4QQ, GB	01.03.2023
168641	Hilton International IP Holding Limited, Maple Court Central Park, Reeds Crescent, Watford WD24 4QQ, GB	Hilton Worldwide Manage Limited, Maple Court Central Park, Reeds Crescent, Watford WD24 4QQ, GB	01.03.2023
170540	Hilton Worldwide Holding LLP, Maple Court Park, Reeds Crescent, Watford, WD 24 4QQ, GB	Hilton International IP Holding Limited, Maple Court Central Park, Reeds Crescent, Watford WD24 4QQ, GB	01.03.2023
170540	Hilton International IP Holding Limited, Maple Court Central Park, Reeds Crescent, Watford WD24 4QQ, GB	Hilton Worldwide Manage Limited, Maple Court Central Park, Reeds Crescent, Watford WD24 4QQ, GB	01.03.2023
182648	MARS PRAHA s.r.o., Pertoldova 3344/6, Praha 4, Modřany, 14300, CZ	Autopřípravky s.r.o., 266, Rudník, 54372, CZ	06.03.2023
202969	Hilton Worldwide Holding LLP, Maple Court Park, Reeds Crescent, Watford, WD 24 4QQ, GB	Hilton International IP Holding Limited, Maple Court Central Park, Reeds Crescent, Watford WD24 4QQ, GB	01.03.2023
202969	Hilton International IP Holding Limited, Maple Court Central Park, Reeds Crescent, Watford WD24 4QQ, GB	Hilton Worldwide Manage Limited, Maple Court Central Park, Reeds Crescent, Watford WD24 4QQ, GB	01.03.2023
243941	Hilton Worldwide Holding LLP, Maple Court Park, Reeds Crescent, Watford, WD 24 4QQ, GB	Hilton International IP Holding Limited, Maple Court Central Park, Reeds Crescent, Watford WD24 4QQ, GB	01.03.2023
243941	Hilton International IP Holding Limited, Maple Court Central Park, Reeds Crescent, Watford WD24 4QQ, GB	Hilton Worldwide Manage Limited, Maple Court Central Park, Reeds Crescent, Watford WD24 4QQ, GB	01.03.2023
266235	Hilton Worldwide Holding LLP, Maple Court Park, Reeds Crescent, Watford, WD 24 4QQ, GB	Hilton International IP Holding Limited, Maple Court Central Park, Reeds Crescent, Watford WD24 4QQ, GB	01.03.2023
266235	Hilton International IP Holding Limited, Maple Court Central Park, Reeds Crescent, Watford WD24 4QQ, GB	Hilton Worldwide Manage Limited, Maple Court Central Park, Reeds Crescent, Watford WD24 4QQ, GB	01.03.2023
274299	Corporation of the President of The Church of Jesus Christ of Latter-day Saints, East North Temple Street 50, Salt Lake City, 84150, UT, US	The Church of Jesus Christ of Latter-day Saints, East North Temple Street 50, 84150 Salt Lake City, UT, US	06.03.2023
274300	Corporation of the President of The Church of Jesus Christ of Latter-day Saints, East North Temple Street 50, Salt Lake City, 84150, UT, US	The Church of Jesus Christ of Latter-day Saints, East North Temple Street 50, 84150 Salt Lake City, UT, US	06.03.2023
274301	Corporation of the President of The Church of Jesus Christ of Latter-day Saints, East North Temple Street 50, Salt Lake City, 84150, UT, US	The Church of Jesus Christ of Latter-day Saints, East North Temple Street 50, 84150 Salt Lake City, UT, US	06.03.2023
278453	Čenek Petr Ing., Jablůnka 606, 75623, CZ	Kessler Eliška Ing., 688, Jablůnka, 75623, CZ	07.03.2023
288866	OKULA Nýrsko a.s., Klostermannova 53, Nýrsko, 34022, CZ	OPTIPLAST EYEWEAR a.s., Klostermannova 53, Nýrsko, 34022, CZ	02.03.2023
297490	WINCHESTER SE, Zbraslavská 55/5a, Praha 5, Malá Chuchle, 15900, CZ	ALBIXON SILVER s.r.o., Na Cintlovce 535/7, Hořovice, 26801, CZ	01.03.2023
300126	Hilton Worldwide Holding LLP, Maple Court Park, Reeds Crescent, Watford, WD 24 4QQ, GB	Hilton International IP Holding Limited, Maple Court Central Park, Reeds Crescent, Watford WD24 4QQ, GB	01.03.2023
300126	Hilton International IP Holding Limited, Maple Court Central Park, Reeds Crescent, Watford WD24 4QQ, GB	Hilton Worldwide Manage Limited, Maple Court Central Park, Reeds Crescent, Watford WD24 4QQ, GB	01.03.2023
305106	Roubíček Ladislav, Maďarská 656, Jaroměř, 55101, CZ	ACTIVE sport eu s.r.o., Máchova 592, Jaroměř, Pražské Předměstí, 55101, CZ	06.03.2023

Číslo zápisu (111)	Dřívější vlastník (770)	Nynější vlastník (730)	S účinností od (580)
341154	Hilton Worldwide Holding LLP, Maple Court Park, Reeds Crescent, Watford, GB	Hilton International IP Holding Limited, Maple Court Central Park, Reeds Crescent, Watford WD24 4QQ, GB	01.03.2023
341154	Hilton International IP Holding Limited, Maple Court Central Park, Reeds Crescent, Watford WD24 4QQ, GB	Hilton Worldwide Manage Limited, Maple Court Central Park, Reeds Crescent, Watford WD24 4QQ, GB	01.03.2023
341965	Pilař Martin Ing., MBA, Smědčice 71, Brásky, 33824, CZ	Bitcomp s.r.o., Teslova 1120/1, Plzeň, Skvrňany, 30100, CZ	02.03.2023
342608	Lemfeld Jan, Brtnická 57, Velký Šenov, 40778, CZ	Lemfeld Industry a.s., Brtnická 5, Velký Šenov, Malý Šenov, 40778, CZ	07.03.2023
342873	AZ Trust, SE, Sladovnická 783/4, Plzeň, 32600, CZ	AZ Group Partners a.s., Sladovnická 783/4, Plzeň, Lobzy, 32600, CZ	06.03.2023
361069	Hilton Worldwide Holding LLP, Maple Court Central Park, Reeds Crescent, Watford, WD 24 4QQ, GB	Hilton International IP Holding Limited, Maple Court Central Park, Reeds Crescent, Watford WD24 4QQ, GB	01.03.2023
361069	Hilton International IP Holding Limited, Maple Court Central Park, Reeds Crescent, Watford WD24 4QQ, GB	Hilton Worldwide Manage Limited, Maple Court Central Park, Reeds Crescent, Watford WD24 4QQ, GB	01.03.2023
367019	Lemfeld Jan, Brtnická 5, Velký Šenov, Malý Šenov, 40778, CZ	Lemfeld Industry a.s., Brtnická 5, Velký Šenov, Malý Šenov, 40778, CZ	07.03.2023
376860	Hilton Worldwide Holding LLP, Maple Court Central Park, Reeds Crescent, Watford, WD 24 4QQ, GB	Hilton International IP Holding Limited, Maple Court Central Park, Reeds Crescent, Watford WD24 4QQ, GB	01.03.2023
376860	Hilton International IP Holding Limited, Maple Court Central Park, Reeds Crescent, Watford WD24 4QQ, GB	Hilton Worldwide Manage Limited, Maple Court Central Park, Reeds Crescent, Watford WD24 4QQ, GB	01.03.2023
382470	Folikuli, s. r. o., Korunní 2569/108, Praha 10, Vinohrady, 10100, CZ	Mikohair s.r.o., Kaprova 42/14, Praha 1, Staré Město, 11000, CZ	02.03.2023
385395	Winning Management s.r.o., Křižikova 2960/72, Brno, Královo Pole, 61200, CZ	Winning Group a.s., Křižikova 2960/72, Brno, Královo Pole, 61200, CZ	02.03.2023
385769	Winning Management s.r.o., Křižikova 2960/72, Brno, Královo Pole, 61200, CZ	Winning Group a.s., Křižikova 2960/72, Brno, Královo Pole, 61200, CZ	02.03.2023
386214	Winning Management s.r.o., Křižikova 2960/72, Brno, Královo Pole, 61200, CZ	Winning Group a.s., Křižikova 2960/72, Brno, Královo Pole, 61200, CZ	02.03.2023
386215	Winning Management s.r.o., Křižikova 2960/72, Brno, Královo Pole, 61200, CZ	Winning Group a.s., Křižikova 2960/72, Brno, Královo Pole, 61200, CZ	02.03.2023
386216	Winning Management s.r.o., Křižikova 2960/72, Brno, Královo Pole, 61200, CZ	Winning Group a.s., Křižikova 2960/72, Brno, Královo Pole, 61200, CZ	02.03.2023
386217	Winning Management s.r.o., Křižikova 2960/72, Brno, Královo Pole, 61200, CZ	Winning Group a.s., Křižikova 2960/72, Brno, Královo Pole, 61200, CZ	02.03.2023
386608	VENADESIGN s.r.o., Mostecká 2220/10, Jihlava, 58601, CZ	Skvělý obchod s.r.o., Paťanka 2722/11b, Praha 6, Dejvice, 16000, CZ	02.03.2023
394898	Chefcourse s.r.o., Jeronýmova 325/7, Praha 3, Žižkov, 13000, CZ	KULINA Group, a.s., Výtvarná 1023/4, Praha 6, Ruzyně, 16100, CZ	02.03.2023
394899	Chefcourse s.r.o., Jeronýmova 325/7, Praha 3, Žižkov, 13000, CZ	KULINA Group, a.s., Výtvarná 1023/4, Praha 6, Ruzyně, 16100, CZ	02.03.2023

Změny vlastníků ochranných známek pro část výrobků nebo služeb a rozdělené zapsané OZ

Kapitola obsahuje údaje o ochranných známkách, které byly převedeny nebo přešly ve smyslu ustanovení § 15 odst. 1, 2 a § 16 zákona č. 441/2003 Sb. na jiného vlastníka pro některé zapsané výrobky nebo služby, případně které byly rozděleny po zápisu. Kapitola dále obsahuje údaje o rozdělených ochranných známkách ve smyslu § 27 odst. 5 a 7 zákona č. 441/2003 Sb.

(111) 155358

(730) OKULA Nýrsko a.s., Klostermannova 53, Nýrsko, 34022, CZ

(511) Brýlové obruby, sluneční brýle, ochranné brýle pro průmysl a sport, kovové brýle všeho druhu, brýlové součástky, stříkané brýle, součástky z plastických hmot, ochranné přilby a pomůcky.

a

(111) 155358A

(730) OPTIPLAST EYEWEAR a.s., Klostermannova 53, Nýrsko, 34022, CZ

(511) (9) brýlové obruby, sluneční brýle, kovové brýle všeho druhu, brýlové součástky s výjimkou součástí pro ochranné brýle, stříkané brýle.

byla ke dni 02.03.2023 převedena na:

(111) 155358

(730) OKULA Nýrsko a.s., Klostermannova 53, Nýrsko, 34022, CZ

(511) ochranné brýle pro průmysl a sport, brýlové součástky pro ochranné brýle, součástky z plastických hmot, ochranné přilby a pomůcky

Změny v údajích o vlastnících ochranných známek

Kapitola obsahuje ochranné známky, u kterých byla v rejstříku ochranných známek vyznačena změna v údajích o vlastnících ve smyslu ustanovení § 27 odst. 2 a 7 zákona č. 441/2003 Sb.

Číslo zápisu (111)	Vlastník (730)	S účinností od (580)
164269	Diageo Ireland Unlimited Company, St. James's Gate, Dublin 8, IE	02.03.2023
173669	HELIOS - OKNA, spol. s r.o., Daliměřice 480, Turnov, 51101, CZ	06.03.2023
173670	HELIOS - OKNA, spol. s r.o., Daliměřice 480, Turnov, 51101, CZ	06.03.2023
181131	Prestige Brands International, Inc., 660 White Plains Road, Suite 250, Tarrytown, 10591, NY, US	07.03.2023
182690	Diageo Ireland Unlimited Company, St. James's Gate, Dublin 8, IE	02.03.2023
185227	Diageo Ireland Unlimited Company, St. James's Gate, Dublin 8, IE	02.03.2023
189198	TOYOBO CO., LTD., 13-1, Umeda 1-chome, Kita-ku, Osaka-shi, Osaka, JP	01.03.2023
189337	The French's Food Company LLC, 24 Schilling Road, Suite 1, Hunt Valley, Maryland 21031, MD, US	07.03.2023
189365	Krejčí Pavel, Josefa Česáka 1, Neděličtě, 50312, CZ	02.03.2023
258600	AUDRY CZ a.s., Oskara Nedbala 1131/3, Hradec Králové, Pražské Předměstí, 50002, CZ	02.03.2023
258646	DGS Druckguss Systeme s.r.o., Volgogradská 205, Liberec, Liberec XVIII-Karlínky, 46010, CZ	01.03.2023
258675	Aubrecht Tomáš Ing., Na Babě 523, Hrdějovice, 37361, CZ	01.03.2023
262535	CZECH PRECISION FORGE a.s., Tylova 1/57, Plzeň, Jižní Předměstí, 30100, CZ	07.03.2023
262536	CZECH PRECISION FORGE a.s., Tylova 1/57, Plzeň, Jižní Předměstí, 30100, CZ	07.03.2023
264085	Zásobování a.s., Chloumecká 3376, Mělník, 27601, CZ	01.03.2023
270547	Rohan Ladislav Ing., Hudcovská 202, Teplice, Hudcov, 41501, CZ	07.03.2023
273763	International Suzuki Association, 30 West 60th Street, #7J, New York, NY, 10023-7910, NY, US	02.03.2023
279944	Zásobování a.s., Chloumecká 3376, Mělník, 27601, CZ	01.03.2023
332879	RETIGO s.r.o., Láň 2310, Rožnov pod Radhoštěm, 75661, CZ	01.03.2023
333562	ČESKÝ ROZHLAS, Vinohradská 1409/12, Praha 2, Vinohrady, 12000, CZ	02.03.2023
333906	ČESKÝ ROZHLAS, Vinohradská 1409/12, Praha 2, Vinohrady, 12000, CZ	02.03.2023
333934	Direct Fidoo a.s., U průhonu 1589/13a, Praha 7, Holešovice, 17000, CZ	02.03.2023
333935	Direct Fidoo a.s., U průhonu 1589/13a, Praha 7, Holešovice, 17000, CZ	02.03.2023
334652	ČESKÝ ROZHLAS, Vinohradská 1409/12, Praha 2, Vinohrady, 12000, CZ	02.03.2023
335435	Rašelina a.s., Na Pískách 488, Soběslav, Soběslav II, 39201, CZ	02.03.2023
335486	OILES CORPORATION, 1-2-70 Konan, Minato-ku, 108-0075 Tokyo, JP	01.03.2023
336652	Matras & Matras reality, s.r.o., Palackého třída 916/158, Brno, Královo Pole, 61200, CZ	06.03.2023
338538	Chudý Jiří, Trávníčkova 1763/3, Praha 5, Stodůlky, 15500, CZ	07.03.2023
339109	Aeroškola z.s., Biskupcova 1733/31, Praha 3, Žižkov, 13000, CZ	03.03.2023
341766	Kappala Klára Mgr., Londýnská 536/18, Praha 2, Vinohrady, 12000, CZ	01.03.2023
341825	Tengler René René, Mariánská 604/24, Česká Lípa, 47001, CZ	02.03.2023
342961	TRIPOLI DEVELOPMENT s.r.o., Starobrněnská 334/3, Brno, Brno-město, 60200, CZ	07.03.2023
342962	TRIPOLI DEVELOPMENT s.r.o., Starobrněnská 334/3, Brno, Brno-město, 60200, CZ	07.03.2023
352230	ATERNUS, a.s., Anežská 986/10, Praha 1, Staré Město, 11000, CZ	02.03.2023
381732	CHATEAU BZENEC, spol. s r.o., Podhájí 421, Bzenec, 69685, CZ	01.03.2023
389052	KONOPNÝ KOPEC z.s., 223, Blatnice pod Svatým Antonínkem, 69671, CZ	02.03.2023
389550	KONOPNÝ KOPEC z.s., 223, Blatnice pod Svatým Antonínkem, 69671, CZ	02.03.2023
390072	KONOPNÝ KOPEC z.s., 223, Blatnice pod Svatým Antonínkem, 69671, CZ	02.03.2023
390073	KONOPNÝ KOPEC z.s., 223, Blatnice pod Svatým Antonínkem, 69671, CZ	02.03.2023
390074	KONOPNÝ KOPEC z.s., 223, Blatnice pod Svatým Antonínkem, 69671, CZ	02.03.2023
390075	KONOPNÝ KOPEC z.s., 223, Blatnice pod Svatým Antonínkem, 69671, CZ	02.03.2023
390076	KONOPNÝ KOPEC z.s., 223, Blatnice pod Svatým Antonínkem, 69671, CZ	02.03.2023
391064	KONOPNÝ KOPEC z.s., 223, Blatnice pod Svatým Antonínkem, 69671, CZ	02.03.2023
392559	KONOPNÝ KOPEC z.s., 223, Blatnice pod Svatým Antonínkem, 69671, CZ	02.03.2023

Ostatní rozhodné údaje a úřední opravy

Kapitola zahrnuje zejména přetřídění seznamu výrobků a služeb v návaznosti na mezinárodní zápis, opravu chyb ve formulaci, přepisů a zjevných nesprávností za účelem uvedení do souladu se skutečností. V této kapitole jsou zveřejňovány jen takové údaje, které nemohou být zveřejněny spolu se zveřejněním přihlášky nebo se zápisem ochranné známky. Dále kapitola obsahuje důležitá úřední sdělení.

(97) **EP 3455064**

Oznámení o udělení evropského patentu č. 3455064 ze dne 20.4.2022 bylo zrušeno a řízení bylo přerušeno.
