



národní  
úložiště  
šedé  
literatury

## **Věstník Úřadu průmyslového vlastnictví 2022/42**

Úřad průmyslového vlastnictví  
2022

Dostupný z <http://www.nusl.cz/ntk/nusl-541945>

Dílo je chráněno podle autorského zákona č. 121/2000 Sb.

Tento dokument byl stažen z Národního úložiště šedé literatury (NUŠL).

Datum stažení: 24.09.2024

Další dokumenty můžete najít prostřednictvím vyhledávacího rozhraní [nusl.cz](http://nusl.cz) .

### Číselné INID kódy pro označování bibliografických dat technických řešení

### INID Codes for the identification of bibliographic data of technical solutions

(Standard WIPO ST. 9 a ST. 80)

(11)	číslo patentu/zápisu/osvědčení	(11)	Number of the patent/registration/certification
(15)	datum zápisu průmyslového vzoru	(15)	Industrial design registration date
(21)	číslo přihlášky/žádosti	(21)	.Application number
(22)	datum podání přihlášky/žádosti	(22)	Date of application filling
(23)	údaje o výstavní prioritě	(23)	Exhibition priority data
(28)	počet průmyslových vzorů	(28)	Number of industrial designs included in the application
(31)	číslo prioritní přihlášky	(31)	Number of priority application
(32)	datum podání prioritní přihlášky	(32)	Filling date of priority application
(33)	země priority	(33)	Priority country
(40)	datum zveřejnění přihlášky vynálezu	(40)	Date of publication of patent application
(45)	datum zveřejnění zapsaného průmyslového vzoru	(45)	Publication date of the registered industrial design
(47)	datum zveřejnění udělení patentu a zápisu užitého vzoru, datum zápisu užitého vzoru, datum oznámení udělení evropského patentu v Evropském patentovém věstníku	(47)	Publication date of patent granting and publication date of utility model registration, registration date of utility model, publication date of European patent granting in the European patent bulletin
(51)	mezinárodní patentové třídění/Locamské třídění průmyslových vzorů	(51)	International Patent Classification/ Locarno Classification for Industrial Designs
(54)	Název	(54)	Title
(55)	vyobrazení průmyslového vzoru	(55)	Reproduction of the industrial design
(57)	Anotace	(57)	Abstract
(68)	číslo základního patentu	(68)	Number of the basic patent
(71)	označení přihlašovatele/žadatele	(71)	Applicant
(72)	označení původce	(72)	Inventor
(73)	označení majitele/vlastníka	(73)	Owner
(74)	označení zástupce	(74)	Attorney's name and address
(86)	číslo mezinárodní přihlášky	(86)	International application number
(87)	číslo mezinárodního zveřejnění	(87)	International publication number
(92)	datum a číslo první registrace přípravku pro Českou republiku	(92)	Date and number(s) of the first authorization to market the product in the CZ
(93)	datum, číslo a země první registrace přípravku v rámci Společenství	(93)	Date, number(s) and country of the first authorization to market the product in the EEC
(94)	doba platnosti osvědčení	(94)	Term of certification validity
(95)	označení a typ přípravku	(95)	Name of the product and product type
(96)	datum podání a číslo evropské patentové přihlášky	(96)	European patent application filling date and number
(97)	datum zveřejnění a číslo zveřejnění evropské patentové přihlášky v Evropském patentovém věstníku	(97)	European patent application publication date and publication number in the European patent bulletin

### Číselné INID kódy pro označování bibliografických dat ochranných známek

### INID codes and minimum required for the identification of bibliographic data relating to marks

(Standard WIPO ST.60)

(111)	Číslo zápisu ochranné známky (registrace)	(111)	Number of registration
(151)	Datum zápisu ochranné známky	(151)	Date of the registration
(210)	Číslo přihlášky ochranné známky (spisu)	(210)	Number of the application
(220)	Datum podání přihlášky	(220)	Date of filing of the application
(320)	Datum vzniku práva přednosti	(320)	Date of the first application
(442)	Datum zveřejnění přihlášky po průzkumu	(442)	Date of the publication of the examined application
(450)	Datum zveřejnění zápisu ochranné známky ve Věstníku	(450)	Date of publication of the registration
(510)	Seznam výrobků a služeb	(510)	List of goods and/or services
(511)	Číslo třídy výrobků a služeb	(511)	Number of the class of goods and/or services
(526)	Omezení rozsahu ochrany o prvek	(526)	Disclaimer
(540)	Znění nebo vyobrazení ochranné známky	(540)	Reproduction of the mark
(551)	Kolektivní ochranná známka	(551)	Collective mark
(554)	Prostorová ochranná známka	(554)	Three-dimensional mark
(558)	Ochranná známka tvořená pouze barvou nebo kombinací barev	(558)	Mark consisting exclusively of one or several colours
(580)	Datum zápisu jakékoliv transakce v souvislosti s přihláškou nebo zápisem ochranné známky do rejstříku, např. změna majitele, změna jména nebo adresy, vzdání se práv k ochranné známce atd. (účinnost)	(580)	Date of recording of any kind of transaction in respect of applications or registrations (e.g. change in ownership, change in name or address, renunciation, termination of protection)
(591)	Údaje o barevnosti ochranné známky	(591)	Information concerning colour claimed
(730)	Přihlašovatel/vlastník ochranné známky	(730)	The applicant or the holder of the mark
(740)	Zástupce	(740)	Name and address of the representative
(770)	Jméno a adresa dřívějšího přihlašovatele nebo vlastníka (v případě změny vlastnictví)	(770)	Name and address of the previous applicant or holder (in case of change in ownership)
(791)	Jméno a adresa nabyvatele licence	(791)	Name and address of the licensee
(793)	Podmínky a omezení licence	(793)	Indication of conditions and/or restrictions under the license
(800)	Mezinárodní zápis ochranné známky	(800)	International registration

# Kódy pro kódování záhlaví oznámení publikovaných ve Věstníku

(Standard WIPO ST. 17)

BB9A	zveřejněné přihlášky vynálezů	MK1K	zánik užitého vzoru uplynutím doby platnosti
FG1K	zapsané užité vzory	MK4A	zánik patentů uplynutím doby platnosti
FG4A	udělené patenty	MK4F	zánik autorských osvědčení uplynutím doby platnosti
FG4Q	zapsané průmyslové vzory	MK4Q	zánik průmyslového vzoru uplynutím doby ochrany
LD3K	částečný výmaz užitého vzoru	MM4A	zánik patentů pro nezaplacení ročních poplatků
LD4Q	částečný výmaz průmyslového vzoru	MM4F	zánik autorských osvědčení pro nezaplacení ročních poplatků
MA4A	zánik patentu vzdáním se	ND1K	prodloužení platnosti užitého vzoru
MA4F	zánik autorských osvědčení vzdáním se	ND4Q	obnova doby ochrany průmyslového vzoru
MC3K	výmaz užitého vzoru	PA4A	změna autorského osvědčení na patent
MC4A	zrušení patentu	PC9A	změna dispozičního práva k vynálezu
MC4F	zrušení autorského osvědčení	PD1K	převod práv a ostatní změny majitelů užitého vzoru
MC4Q	výmaz průmyslového vzoru	PD4A	převod práv a ostatní změny majitelů patentů
MH1K	zánik užitého vzoru vzdáním se	PD4Q	převod práv a ostatní změny vlastníků průmyslových vzorů
MH4A	částečné zrušení patentu	QA9A	nabídka licence
MH4F	částečné zrušení autorského osvědčení	SB4A	zapsané patenty do rejstříku po odtajnění
MH4Q	zánik průmyslového vzoru vzdáním se	SB4F	zapsaná autorská osvědčení do rejstříku po odtajnění

## Opravy Změny Různé

### Opravy u přihlášek vynálezů s žádostí o udělení patentu

HA9A	jmenování vynálezce		
HB9A	oprava jmen	HG9A	oprava chyb v třídění
HC9A	změna jmen	HH9A	oprava nebo změna všeobecně
HD9A	oprava adres	HK9A	tiskové chyby v úředních věstnících
HE9A	změna adres		
HF9A	oprava dat		

### Opravy ochranných dokumentů

Patenty	autorská osvědčení	užité vzory	průmyslové vzory	
TA4A	TA4F	TA1K	TA4Q	jmenování vynálezce
TB4A	TB4F	TB1K	TB4Q	oprava jmen
TC4A	TC4F	TC1K	TC4Q	změna jmen
TD4A	TD4F	TD1K	TD4Q	oprava adres
TE4A	TE4F	TE1K	TE4Q	změna adres
TF4A	TF4F	TF1K	TF4Q	oprava dat
TG4A	TG4F	TG1K	TG4Q	oprava chyb v třídění
TH4A	TH4F	TH1K	TH4Q	oprava nebo změna všeobecně
TK9A	TK9F	TK1K	TK4Q	tiskové chyby v úřed. věstnících

**Kódy pro označování zemí a mezinárodních organizací použité ve věstníku**

BE	Belgie
CH	Švýcarsko
CY	Kypr
CZ	Česká republika
DE	Spolková republika Německo
FR	Francie
GB	Velká Británie
IT	Itálie
JP	Japonsko
PL	Polsko
SA	Saúdská Arábie
SE	Švédsko
SK	Slovensko
TR	Turecko
US	Spojené státy americké

**Kódy pro označování států USA použité ve věstníku**

CA	California
CO	Colorado
CT	Connecticut
DE	Delaware
IL	Illinois
NJ	New Jersey
NY	New York

**BB9A**

**Zveřejněné přihlášky vynálezů - přehled podle čísel přihlášek**

Dále uvedené přihlášky vynálezů byly zveřejněny dnem, uvedeným v Věstníku podle zákona č. 527/1990 Sb., o vynálezech a zlepšovacích návrzích, ve znění pozdějších předpisů, a jsou k dispozici v patentové knihovně Úřadu průmyslového vlastnictví, Antonína Čermáka 2a, 160 68, Praha 6.

(21)	(51)	(21)	(51)
2020-653	<i>A 47 L 15/00</i> (2006.01)	2021-180	<i>C 06 B 25/04</i> (2006.01)
2021-39	<i>B 01 J 20/26</i> (2006.01)	2021-181	<i>H 02 J 7/00</i> (2006.01)
2021-136	<i>B 60 H 1/00</i> (2006.01)	2021-199	<i>C 12 N 1/20</i> (2006.01)
2021-139	<i>C 07 C 215/40</i> (2006.01)	2021-204	<i>A 62 C 3/16</i> (2006.01)
2021-176	<i>F 24 H 1/00</i> (2006.01)		

**Zveřejněné přihlášky vynálezů - řazené podle MPT**

- (51) *A47L 15/00* (2006.01)  
*A47L 15/37* (2006.01)  
*A47L 15/42* (2006.01)
- (21) **2020-653**  
(71) DUNET s.r.o., Tuhoměřice, CZ  
(72) Dubák Lukáš, Praha 6, Dejvice, CZ
- (54) **Myčka pro ruční mytí a oplachování nápojového skla, zejména pивních sklenic s uchem**  
(22) 07.12.2020  
(57) Neelektrická ruční myčka (1) má oddělený mycí a oplachovací okruh, zejména pro využití teplé vody. Její ventilové hlavy (32, 33) jsou konstrukčně shodné. Každá ventilová hlava (32, 33), tj. mycí hlava (32) a oplachová hlava (33), má svůj rozvod (42, 43) vody spojitě propojen s rozvodem (42, 43) vody dutého propojovacího prostředku, napojeného na samostatný oddělený přívod (22, 23) vody pro vytvoření odděleného samostatného mycího okruhu a samostatného oplachového okruhu. Tlaková mycí nebo oplachová voda je buď studená nebo teplá v rozmezí 25 až 50 °C, případně vlažná voda v rozmezí 35 až 40 °C. Propojovacím prostředkem může být vnější dutý výstupek (153) ventilové hlavy spojený s dutým spojovacím prostředkem, které mohou být integrálně spojeny. Dutým spojovacím prvkem může být kolínko (16) nebo dutá trubice. S výhodou je dutý výstupek (153) na těle (15) ventilové hlavy (32, 33) horizontálně uspořádaný a je spojen s horizontální částí pravouhlého kolínka (16), jehož vertikální část směřuje dolů a je napojena na přívod (22, 23) vody. Každá ventilová hlava může být opatřena těsnícím kroužkem (18) pro její zašroubování do podstavce (4). Spodní část ventilové hlavy (32, 33) je s výhodou utěsněna uzavíracím víkem (19) z tuhého plastu s uprostřed uspořádanou kovovou maticí (17). Každá ventilová hlava (32, 33) může být opatřena překryvnou maticí (17) pro její upevnění mycí nádoby (2) a oplachové nádoby (3)/oplachové jednotky (30).
- (74) Ing. Marie Smrčková, patentový zástupce, Velflíkova 1431/10, Praha 6, Dejvice, 16000
- 
- (51) *A62C 3/16* (2006.01)  
*G06N 3/063* (2006.01)
- (21) **2021-204**  
(71) Slovenská technická univerzita v Bratislave, 812 43 Bratislava, SK  
(72) Martinka Jozef doc. Ing., Ph.D., 96234 Železná Breznica, SK  
Rantuch Peter doc. Ing., Ph.D., 01701 Považská Bystrica, SK  
Nečas Aleš Ing., 92203 Vrbové, SK  
Sulová Janka Ing., 82102 Bratislava-Ružinov, SK
- (54) **Způsob kontroly požárních charakteristik elektrických kabelů**  
(22) 22.04.2021  
(57) Způsob kontroly požárních charakteristik elektrických kabelů prostřednictvím neuronové sítě spočívá v tom, že neuronová síť se nejprve natrénuje fotografiemi nebo videosekvencemi plamenů elektrických kabelů, které splňují požadované požární charakteristiky, fotografiemi nebo videosekvencemi plamenů elektrických kabelů, které nespĺňují požadované požární charakteristiky, a požadovanými výstupy neuronové sítě, načez se neuronová síť nechá z fotografie nebo videosekvence plamene kontrolovaného elektrického kabelu stanovit, zda tento kabel splňuje nebo nespĺňuje požadované požární charakteristiky.
- (74) Ing. Libor Markes, patentový zástupce, Grohova 145/54, Brno, Veveří, 60200
- 
- (51) *B01J 20/26* (2006.01)  
*B01J 20/28* (2006.01)  
*B82Y 40/00* (2011.01)  
*C02F 1/28* (2006.01)  
*C02F 1/62* (2006.01)  
*C02F 101/20* (2006.01)
- (21) **2021-39**  
(71) Univerzita Tomáše Bati ve Zlíně, Zlín, CZ  
(72) Dominicová Bergerová Eva RNDr., Ph.D., Bohuslavice u Zlína, CZ  
Kimmer Dušan Ing., CSc., Zlín, CZ  
Vincent Ivo Ing., CSc., Zlín, CZ  
Lovecká Lenka Ing., Ph.D., Zlín, CZ  
Kovářová Miroslava Dr. Ing., Zlín, CZ  
Sedlařík Vladimír prof. Ing., Ph.D., Zlín, Malenovice, CZ
- (54) **Nanostrukturovaný filtr pro odstranění arzenu z vod a způsob jeho výroby**  
(22) 27.01.2021  
(57) Nanostrukturovaný filtr obsahuje ve své konstrukci vrstvu syntetických polymerních nanovláken se zakotveným adsorbentem na bázi síranu železnatého. Vrstva aditivovaných nanovláken je připravena pomocí elektrospinningu a je ukládána na podkladovou textilii, která zajišťuje mechanické vlastnosti filtračního materiálu. Materiál je vhodný pro filtraci pitné, minerální i odpadní vody.
- (74) Ing. Jan Görig, Korábová 98, Fryšták, Horní Ves, 76316
- 
- (51) *B60H 1/00* (2006.01)  
*B60H 1/24* (2006.01)
- (21) **2021-136**  
(71) ŠKODA AUTO a.s., Mladá Boleslav, Mladá Boleslav II, CZ  
(72) Sixta Marek, Praha 7, CZ

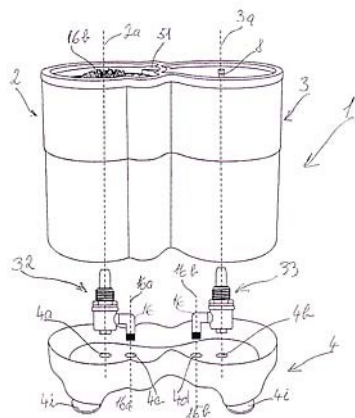

Malík Vladimír Ing., 022 04 Čadca, SK  
Semerád Martin, Praha 3, Žižkov, CZ

(54) **Automobil, doplňková jednotka pro automobil a způsob přepínání ovládání větráku automobilu**

(22) 18.03.2021

(57) Vynález se týká automobilů, především pak funkce dálkového předvětrání automobilu. Dále pak se vynález týká doplňkové jednotky (7) pro automobil, která umožňuje funkci dálkového předvětrání automobilu. Dále pak způsobu přepínání ovládání větráku (4) a klapky (1) automobilu u automobilu s funkcí dálkového předvětrání, či opatřeném doplňkovou jednotkou, která umožňuje funkci dálkového předvětrání automobilu. Kýženého cíle je dosaženo inovativním zapojením relé do obtoku (12), který obchází standardní větev připojení ke zdroji (2) energie.

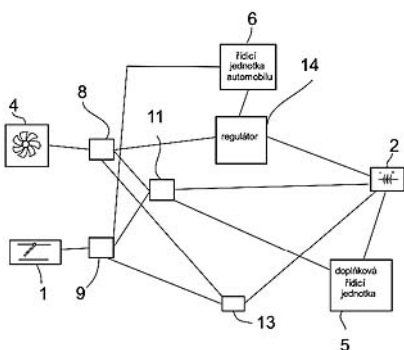

(51) **C06B 25/04** (2006.01)  
**C06B 29/16** (2006.01)

(21) **2021-180**

(71) Austin Detonator s.r.o., Vsetín, CZ

(72) Valenta Pavel Ing., Ústí, CZ

(54) **Suspenze třaskavé složky hlavičky pilule pro průmyslové elektrické rozbušky**

(22) 12.04.2021

(57) Suspenze třaskavé složky hlavičky pilule pro průmyslové elektrické rozbušky spočívá v tom, že sestává ze 30 až 60 hmotn. dílů draselné soli dinitrobezofuroxanu, 15 až 35 hmotn. dílů chloristanu draselného, 5 až 20 hmotn. dílů zirkonia, 5 až 20 hmotn. dílů bóru a 5 až 20 hmotn. dílů silicidu vápenatého v 1 až 5% roztoku nitrocelulózy nebo fluor elastomeru v organickém rozpouštědle. Organickým rozpouštědlem může být amyacetát, butylacetát, propylacetát nebo jejich izomery.

(74) Halaxová & Halaxová TETRAPAT, Mgr. Eva Halaxová, Jionická 804/80, Praha 5, Košíře, 15800

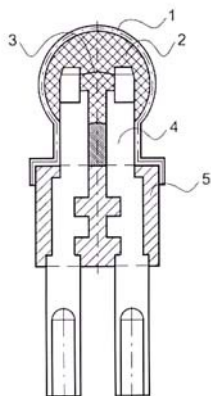

(51) **C07C 215/40** (2006.01)  
**A01N 33/12** (2006.01)  
**A61L 2/16** (2006.01)  
**C07C 213/00** (2006.01)

(21) **2021-139**

(71) Fakultní nemocnice Hradec Králové, Hradec Králové, Nový Hradec Králové, CZ

(72) Marek Jan PharmDr., Ph.D., Hradec Králové, Nový Hradec Králové, CZ  
Marková Aneta Mgr., Hradec Králové, Nový Hradec Králové, CZ  
Soukup Ondřej PharmDr., Ph.D., Břežno, CZ  
Hympánová Michaela Mgr., Kladno, Kročehlavy, CZ

(54) **Kvartérní amoniová sůl, způsob její přípravy, dezinfekční kompozice a jejich použití**

(22) 20.03.2021

(57) Řešení se týká kvartérní amoniové soli, kterou je *N,N*-dialkyl-*N,N*-bis(2-hydroxyethyl)amoniium-halogenid obecného vzorce I, kde  $R_1$  je  $C_8-C_{12}$  alkyl,  $R_2$  je  $C_8-C_{12}$  alkyl,  $X^-$  je anion vybraný ze skupiny obsahující Cl<sup>-</sup>, Br<sup>-</sup> nebo I<sup>-</sup>. Dále se týká způsobu její přípravy, dezinfekční kompozice a jejich použití.

(74) Kania, Sedlák, Smola, s.r.o., Mendlovo náměstí 907/1a, Brno, Staré Brno, 60300

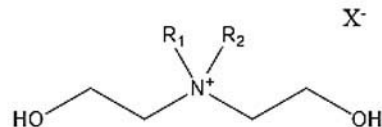

(51) **C12N 1/20** (2006.01)  
**A23K 20/00** (2016.01)  
**A23K 50/75** (2016.01)

(21) **2021-199**

(71) Výzkumný ústav veterinárního lékařství, v. v. i., Brno, Medlánky, CZ

(72) Rychlík Ivan doc. RNDr., Ph.D., Velešovice, CZ

(54) **Probiotický přípravek pro drůbež a jeho použití**

(22) 20.04.2021

(57) Předkládané řešení poskytuje probiotický přípravek pro drůbež, který obsahuje jako účinnou složku směs bakterií *Bacteroides caecicola*, *Bacteroides caecigallinarum*, *Megasphaera* sp. a *Mediterranea* sp. Přípravek je určen pro léčebné či preventivní zlepšení fyziologických vlastností střevního traktu drůbeže.

(74) HARBER IP s.r.o., Dukelských hrdinů 567/52, Praha 7, Holešovice, 17000

(51) **C12N 1/20** (2006.01)  
**A23K 20/00** (2016.01)  
**A23K 50/75** (2016.01)

(21) **2021-199**

(71) Výzkumný ústav veterinárního lékařství, v. v. i., Brno, Medlánky, CZ

(72) Rychlík Ivan doc. RNDr., Ph.D., Velešovice, CZ

Faldynová Marcela MVDr., Ph.D., Velešovice, CZ

Kubasová Tereza Mgr., Ph.D., Janová, CZ

Volf Jiří MVDr., Ph.D., Brno, Řečkovice, CZ

Juricová Helena Mgr., Ph.D., Brno, Královo Pole, CZ

Matiašovicová Jitka MVDr., Ph.D., Hostěnice, CZ

Karasová Daniela Ing., Ph.D., Brno, Žabovřesky, CZ

Crhánová Magdaléna Mgr., Ph.D., Brno, Stránice, CZ

Šebková Alena Mgr., Brno, Žabovřesky, CZ

Seidlerová Zuzana Mgr., Ph.D., 01009 Žilina, SK

Čížek Alois prof. MVDr., CSc., Brno, Židenice, CZ

(54) **Probiotický přípravek pro drůbež a jeho použití**

(22) 20.04.2021

(57) Předkládané řešení poskytuje probiotický přípravek pro drůbež, který obsahuje jako účinnou složku směs bakterií *Bacteroides caecicola*, *Bacteroides caecigallinarum*, *Megasphaera* sp. a *Mediterranea* sp. Přípravek je určen pro léčebné či preventivní zlepšení fyziologických vlastností střevního traktu drůbeže.

(74) HARBER IP s.r.o., Dukelských hrdinů 567/52, Praha 7, Holešovice, 17000

(51) **F24H 1/00** (2006.01)  
**G06Q 50/06** (2012.01)  
**F28D 20/00** (2006.01)

(21) **2021-176**

(71) SUNPOWER s.r.o., Jindřichův Hradec, Jindřichův Hradec III, CZ

(72) Bučan Pavel Ing., Jindřichův Hradec, Jindřichův Hradec III, CZ

(54) **Systém skladování a distribuce energie pro zvýšení energetické udržitelnosti provozů**

(22) 09.04.2021

(57) Vynález slouží k uskladnění k energie, která v daný okamžik nemá v provozech využití, a k následné distribuci uskladněné energie pro snížení celkové spotřeby energie v provozech. Systém vylepšuje energetickou udržitelnost provozů tak, že provozy po prvotním naakumulování dostatku energie k výrobě, následně energii nemaří v celém rozsahu s každou dokončenou produkční várkou, ale podstatnou část provozní energie uskladní do systému a provozy posléze dočerpávají novou energii především k nahrazení neodbouratelných energetických ztrát v rámci výroby produkční várky. Současně systém umožňuje akumulovat energii v okamžicích, kdy je nadbytek elektrické energie, např. ve špičkách maximálních výkonů obnovitelných zdrojů energie.

(74) Mgr. Aleš Lang, Horní Slovénice 15, Lišov, 37372

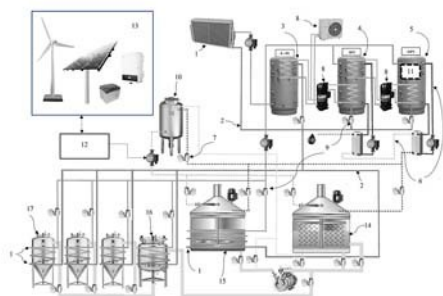

(21) **2021-181**

(71) Výzkumné a vývojové centrum obnovitelných zdrojů a elektromobility s.r.o., Stráž nad Nežárkou, CZ

(72) Korbel Viktor Ing., Stráž nad Nežárkou, CZ

(54) **Zapojení soustavy zdrojů malého stejnosměrného elektrického napětí**  
12.04.2021

(22)  
(57) Vynálezem je zapojení soustavy zdrojů (1) malého stejnosměrného elektrického napětí pro vytvoření napájecího zdroje s alespoň nízkým výstupním stejnosměrným elektrickým napětím. Podstatou vynálezu je to, že jsou mezi zdroji (1) malého stejnosměrného elektrického napětí tvořícími soustavu vytvořena propojení (3) ke slučování malých elektrických napětí do výsledného tabulkově většího stejnosměrného elektrického napětí, která jsou opatřena odpínačem (4) pro jejich přerušení v případě nouze a opětovný rozpad soustavy na jednotlivé zdroje (1) malého stejnosměrného elektrického napětí.

(74) Mgr. Aleš Lang, Horní Slovénice 15, Lišov, 37372

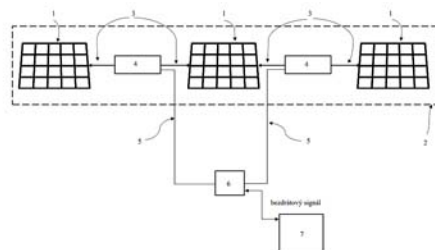

(51) **H02J 7/00** (2006.01)  
**H02J 7/35** (2006.01)  
**H02J 7/34** (2006.01)  
**H01L 31/042** (2014.01)

### Zveřejněné přihlášky vynálezů - přehled podle třídících znaků

(51)		(21)		(51)		(21)
A 01 N 33/12	(2006.01)	2021-139		C 02 F 1/62	(2006.01)	2021-39
A 23 K 20/00	(2016.01)	2021-199		C 02 F 101/20	(2006.01)	2021-39
A 23 K 50/75	(2016.01)	2021-199		C 06 B 29/16	(2006.01)	2021-180
A 47 L 15/37	(2006.01)	2020-653		C 07 C 213/00	(2006.01)	2021-139
A 47 L 15/42	(2006.01)	2020-653		F 28 D 20/00	(2006.01)	2021-176
A 61 L 2/16	(2006.01)	2021-139		G 06 N 3/063	(2006.01)	2021-204
B 01 J 20/28	(2006.01)	2021-39		G 06 Q 50/06	(2012.01)	2021-176
B 60 H 1/24	(2006.01)	2021-136		H 01 L 31/042	(2014.01)	2021-181
B 82 Y 40/00	(2011.01)	2021-39		H 02 J 7/34	(2006.01)	2021-181
C 02 F 1/28	(2006.01)	2021-39		H 02 J 7/35	(2006.01)	2021-181

### Seznam přihlašovatelů zveřejněných přihlášek vynálezů

(71)	(21)	(51)		(71)	(21)	(51)	
Austin Detonator s.r.o., Vsetín, CZ	2021-180	<b>C 06 B 25/04</b>	(2006.01)	ŠKODA AUTO a.s., Mladá Boleslav, Mladá Boleslav II, CZ	2021-136	<b>B 60 H 1/00</b>	(2006.01)
DUNET s.r.o., Tuchoměřice, CZ	2020-653	<b>A 47 L 15/00</b>	(2006.01)	Univerzita Tomáše Bati ve Zlíně, Zlín, CZ	2021-39	<b>B 01 J 20/26</b>	(2006.01)
Fakultní nemocnice Hradec Králové, Hradec Králové, Nový Hradec Králové, CZ	2021-139	<b>C 07 C 215/40</b>	(2006.01)	Výzkumné a vývojové centrum obnovitelných zdrojů a elektromobility s.r.o., Stráž nad Nežárkou, CZ	2021-181	<b>H 02 J 7/00</b>	(2006.01)
Slovenská technická univerzita v Bratislave, 812 43 Bratislava, SK	2021-204	<b>A 62 C 3/16</b>	(2006.01)	Výzkumný ústav veterinárního lékařství, v. v. i., Brno, Medlánky, CZ	2021-199	<b>C 12 N 1/20</b>	(2006.01)
SUNPOWER s.r.o., Jindřichův Hradec, Jindřichův Hradec III, CZ	2021-176	<b>F 24 H 1/00</b>	(2006.01)				



**FG4A**

**Udělené patenty - přehled podle čísel patentů**

V období uzávěrky tohoto čísla Věstníku udělil Úřad průmyslového vlastnictví tyto patenty.

(11)	(51)		(11)	(51)		(11)	(51)	
309374	<b>B 65 G 19/14</b>	(2006.01)	309376	<b>B 01 J 20/26</b>	(2006.01)	309378	<b>C 12 N 1/20</b>	(2006.01)
309375	<b>B 64 C 39/02</b>	(2006.01)	309377	<b>C 07 C 215/40</b>	(2006.01)			

**FG4A**

**Udělené patenty - přehled podle MPT**

(51)	<b>B01J 20/26</b>	(2006.01)	(74)	Dobroslav Musil a partneři s.r.o., Zábřdovická 917/11b, Brno, Zábřdovice, 61500
	<b>B01J 20/28</b>	(2006.01)		
	<b>B82Y 40/00</b>	(2011.01)		
	<b>C02F 1/28</b>	(2006.01)		
	<b>C02F 1/62</b>	(2006.01)	(51)	<b>C07C 215/40</b> (2006.01)
	<b>C02F 101/20</b>	(2006.01)		<b>A01N 33/12</b> (2006.01)
(11)	309376			<b>A61L 2/16</b> (2006.01)
(40)	19.10.2022			<b>C07C 213/00</b> (2006.01)
(21)	<b>2021-39</b>		(11)	309377
(73)	Univerzita Tomáše Bati ve Zlíně, Zlín, CZ		(40)	19.10.2022
(72)	Domincová Bergerová Eva RNDr., Ph.D., Bohuslavice u Zlína, CZ		(21)	<b>2021-139</b>
	Kimmer Dušan Ing., CSc., Zlín, CZ		(73)	Fakultní nemocnice Hradec Králové, Hradec Králové, Nový Hradec Králové, CZ
	Vincent Ivo Ing., CSc., Zlín, CZ		(72)	Marek Jan PharmDr., Ph.D., Hradec Králové, Nový Hradec Králové, CZ
	Lovecká Lenka Ing., Ph.D., Zlín, CZ			Marková Aneta Mgr., Hradec Králové, Nový Hradec Králové, CZ
	Kovářová Miroslava Dr. Ing., Zlín, CZ			Soukup Ondřej PharmDr., Ph.D., Březno, CZ
	Sedlařík Vladimír prof. Ing., Ph.D., Zlín, Malenovice, CZ			Hympánová Michaela Mgr., Kladno, Kročehlavy, CZ
(54)	<b>Nanostrukturovaný filtr pro odstranění arzenu z vod a způsob jeho výroby</b>		(54)	<b>Kvartérní amoniiová sůl, způsob její přípravy, dezinfekční kompozice a jejich použití</b>
(22)	27.01.2021		(22)	20.03.2021
(74)	Ing. Jan Görig, Korábová 98, Fryšták, Horní Ves, 76316		(74)	Kania, Sedlák, Smola, s.r.o., Mendlovo náměstí 907/1a, Brno, Staré Brno, 60300
(51)	<b>B64C 39/02</b>	(2006.01)		
	<b>H02J 50/10</b>	(2016.01)		
(11)	309375		(51)	<b>C12N 1/20</b> (2006.01)
(40)	18.08.2021			<b>A23K 20/00</b> (2016.01)
(21)	<b>2020-63</b>			<b>A23K 50/75</b> (2016.01)
(73)	Vysoká škola báňská - Technická univerzita Ostrava Fakulta elektrotechniky a informatiky, Ostrava, Poruba, CZ		(11)	309378
(72)	Carev Vadim Ing., Praha 4, Krč, CZ		(40)	19.10.2022
	Vozňák Miroslav prof. Ing., Frýdek-Místek, CZ		(21)	<b>2021-199</b>
	Zdrálek Jaroslav doc. Ing., Hrabyně, CZ		(73)	Výzkumný ústav veterinárního lékařství, v. v. i., Brno, Medlánky, CZ
(54)	<b>Bezpečný létající prostředek s indukčním napájením</b>		(72)	Rychlík Ivan doc. RNDr., Ph.D., Velešovice, CZ
(22)	10.02.2020			Faldynová Marcela MVDr., Ph.D., Velešovice, CZ
				Kubasová Tereza Mgr., Ph.D., Janová, CZ
				Volf Jiří MVDr., Ph.D., Brno, Řečkovice, CZ
				Juřicová Helena Mgr., Ph.D., Brno, Královo Pole, CZ
(51)	<b>B65G 19/14</b>	(2006.01)		Matiašovicová Jitka MVDr., Ph.D., Hostěnice, CZ
	<b>B65G 19/28</b>	(2006.01)		Karasová Daniela Ing., Ph.D., Brno, Žabovřesky, CZ
	<b>F25B 47/00</b>	(2006.01)		Crhánová Magdaléna Mgr., Ph.D., Brno, Stránice, CZ
(11)	309374			Šebková Alena Mgr., Brno, Žabovřesky, CZ
(40)	07.10.2020			Seidlerová Zuzana Mgr., Ph.D., 01009 Žilina, SK
(21)	<b>2019-188</b>			Čížek Alois prof. MVDr., CSc., Brno, Židenice, CZ
(73)	MIRAI INTEX SAGL, 6830 Chiasso, CH		(54)	<b>Probiotický přípravek pro drůbež a jeho použití</b>
(72)	Tsyplakov Vladyslav, Versoix, CH		(22)	20.04.2021
(54)	<b>Řetězový dopravník pro odvádění sněhu a/nebo ledu uspořádaný v chladicí komoře vzduchového chladicího nebo klimatizačního stroje</b>		(74)	HARBER IP s.r.o., Dukelských hrdinů 567/52, Praha 7, Holešovice, 17000
(22)	28.03.2019			

**Seznam majitelů udělených patentů**

(73) Fakultní nemocnice Hradec Králové, Hradec Králové, Nový Hradec Králové, CZ	(11) 309377	(51) <b>C 07 C 215/40</b>	(2006.01)	(73) Vysoká škola báňská - Technická univerzita Ostrava Fakulta elektrotechniky a informatiky, Ostrava, Poruba, CZ	(11) 309375	(51) <b>B 64 C 39/02</b>	(2006.01)
MIRAI INTEX SAGL, 6830 Chiasso, CH	309374	<b>B 65 G 19/14</b>	(2006.01)	Výzkumný ústav veterinárního lékařství, v. v. i., Brno, Medlánky, CZ	309378	<b>C 12 N 1/20</b>	(2006.01)
Univerzita Tomáše Bati ve Zlíně, Zlín, CZ	309376	<b>B 01 J 20/26</b>	(2006.01)				

## Udělené evropské patenty

Evropský patentový úřad udělil následující evropské patenty s účinkem pro Českou republiku. Tyto patenty mohou být zrušeny nebo zachovány v pozměněném znění Evropským patentovým úřadem v řízení o odporu. K tomu, aby nabyl evropský patent účinnosti na území České republiky, je třeba, aby byl Úřadu předložen ve stanovené lhůtě překlad patentového spisu do českého jazyka (§ 35c odst. 2 až 4 zákona č. 527/1990 Sb., v platném znění).

(97) EP 2025566	(47) 05.10.2022	(97) EP 2884937	(47) 05.10.2022	(97) EP 3068337	(47) 05.10.2022	(97) EP 3209307	(47) 05.10.2022
(97) EP 2069761	(47) 05.10.2022	(97) EP 2888851	(47) 05.10.2022	(97) EP 3069108	(47) 05.10.2022	(97) EP 3210623	(47) 05.10.2022
(97) EP 2239414	(47) 05.10.2022	(97) EP 2893647	(47) 05.10.2022	(97) EP 3073928	(47) 05.10.2022	(97) EP 3210807	(47) 05.10.2022
(97) EP 2247751	(47) 05.10.2022	(97) EP 2896409	(47) 05.10.2022	(97) EP 3074747	(47) 05.10.2022	(97) EP 3210890	(47) 05.10.2022
(97) EP 2282214	(47) 05.10.2022	(97) EP 2902888	(47) 05.10.2022	(97) EP 3075441	(47) 05.10.2022	(97) EP 3212080	(47) 05.10.2022
(97) EP 2283918	(47) 05.10.2022	(97) EP 2911581	(47) 05.10.2022	(97) EP 3077329	(47) 05.10.2022	(97) EP 3212191	(47) 05.10.2022
(97) EP 2286563	(47) 05.10.2022	(97) EP 2915577	(47) 05.10.2022	(97) EP 3077422	(47) 05.10.2022	(97) EP 3212293	(47) 05.10.2022
(97) EP 2305163	(47) 05.10.2022	(97) EP 2925510	(47) 05.10.2022	(97) EP 3077426	(47) 05.10.2022	(97) EP 3215057	(47) 05.10.2022
(97) EP 2343935	(47) 05.10.2022	(97) EP 2925708	(47) 05.10.2022	(97) EP 3077913	(47) 05.10.2022	(97) EP 3220850	(47) 05.10.2022
(97) EP 2352614	(47) 05.10.2022	(97) EP 2940778	(47) 05.10.2022	(97) EP 3082878	(47) 05.10.2022	(97) EP 3218436	(47) 05.10.2022
(97) EP 2421346	(47) 05.10.2022	(97) EP 2941012	(47) 05.10.2022	(97) EP 3088620	(47) 05.10.2022	(97) EP 3219485	(47) 05.10.2022
(97) EP 2423850	(47) 05.10.2022	(97) EP 2942201	(47) 05.10.2022	(97) EP 3089738	(47) 05.10.2022	(97) EP 3220167	(47) 05.10.2022
(97) EP 2454925	(47) 05.10.2022	(97) EP 2948760	(47) 05.10.2022	(97) EP 3092514	(47) 05.10.2022	(97) EP 3220850	(47) 05.10.2022
(97) EP 2456516	(47) 05.10.2022	(97) EP 2951557	(47) 05.10.2022	(97) EP 3103016	(47) 05.10.2022	(97) EP 3220872	(47) 05.10.2022
(97) EP 2460235	(47) 05.10.2022	(97) EP 2954456	(47) 05.10.2022	(97) EP 3104378	(47) 05.10.2022	(97) EP 3220928	(47) 05.10.2022
(97) EP 2470300	(47) 05.10.2022	(97) EP 2956967	(47) 05.10.2022	(97) EP 3106710	(47) 05.10.2022	(97) EP 3221669	(47) 05.10.2022
(97) EP 2511001	(47) 05.10.2022	(97) EP 2960609	(47) 05.10.2022	(97) EP 3107516	(47) 05.10.2022	(97) EP 3223859	(47) 05.10.2022
(97) EP 2513704	(47) 05.10.2022	(97) EP 2964000	(47) 05.10.2022	(97) EP 3110586	(47) 05.10.2022	(97) EP 3227328	(47) 05.10.2022
(97) EP 2514250	(47) 05.10.2022	(97) EP 2964525	(47) 05.10.2022	(97) EP 3110710	(47) 05.10.2022	(97) EP 3231006	(47) 05.10.2022
(97) EP 2526389	(47) 05.10.2022	(97) EP 2964931	(47) 05.10.2022	(97) EP 3112828	(47) 05.10.2022	(97) EP 3232653	(47) 05.10.2022
(97) EP 2566358	(47) 05.10.2022	(97) EP 2965441	(47) 05.10.2022	(97) EP 3118880	(47) 05.10.2022	(97) EP 3233875	(47) 05.10.2022
(97) EP 2567481	(47) 05.10.2022	(97) EP 2967699	(47) 05.10.2022	(97) EP 3121449	(47) 05.10.2022	(97) EP 3235019	(47) 05.10.2022
(97) EP 2570716	(47) 05.10.2022	(97) EP 2968937	(47) 05.10.2022	(97) EP 3121477	(47) 05.10.2022	(97) EP 3238644	(47) 05.10.2022
(97) EP 2575610	(47) 05.10.2022	(97) EP 2970697	(47) 05.10.2022	(97) EP 3122418	(47) 05.10.2022	(97) EP 3239002	(47) 05.10.2022
(97) EP 2594972	(47) 05.10.2022	(97) EP 2972261	(47) 05.10.2022	(97) EP 3122816	(47) 05.10.2022	(97) EP 3239543	(47) 05.10.2022
(97) EP 2595740	(47) 05.10.2022	(97) EP 2973677	(47) 05.10.2022	(97) EP 3124144	(47) 05.10.2022	(97) EP 3242368	(47) 05.10.2022
(97) EP 2606990	(47) 05.10.2022	(97) EP 2973913	(47) 05.10.2022	(97) EP 3125647	(47) 05.10.2022	(97) EP 3242625	(47) 05.10.2022
(97) EP 2613528	(47) 05.10.2022	(97) EP 2975687	(47) 05.10.2022	(97) EP 3125791	(47) 05.10.2022	(97) EP 3246205	(47) 05.10.2022
(97) EP 2624804	(47) 05.10.2022	(97) EP 2982640	(47) 05.10.2022	(97) EP 3128707	(47) 05.10.2022	(97) EP 3246968	(47) 05.10.2022
(97) EP 2638491	(47) 05.10.2022	(97) EP 2983272	(47) 05.10.2022	(97) EP 3131058	(47) 05.10.2022	(97) EP 3249293	(47) 05.10.2022
(97) EP 2638563	(47) 05.10.2022	(97) EP 2985225	(47) 05.10.2022	(97) EP 3131235	(47) 05.10.2022	(97) EP 3250592	(47) 05.10.2022
(97) EP 2641099	(47) 05.10.2022	(97) EP 2989134	(47) 05.10.2022	(97) EP 3131566	(47) 05.10.2022	(97) EP 3251276	(47) 05.10.2022
(97) EP 2641229	(47) 05.10.2022	(97) EP 2989669	(47) 05.10.2022	(97) EP 3133097	(47) 05.10.2022	(97) EP 3251726	(47) 05.10.2022
(97) EP 2642478	(47) 05.10.2022	(97) EP 2992031	(47) 05.10.2022	(97) EP 3137209	(47) 05.10.2022	(97) EP 3253902	(47) 05.10.2022
(97) EP 2643573	(47) 05.10.2022	(97) EP 2994696	(47) 05.10.2022	(97) EP 3140376	(47) 05.10.2022	(97) EP 3256283	(47) 05.10.2022
(97) EP 2677335	(47) 05.10.2022	(97) EP 2995236	(47) 05.10.2022	(97) EP 3144844	(47) 05.10.2022	(97) EP 3257546	(47) 05.10.2022
(97) EP 2690435	(47) 05.10.2022	(97) EP 2998333	(47) 05.10.2022	(97) EP 3148472	(47) 05.10.2022	(97) EP 3259593	(47) 05.10.2022
(97) EP 2705580	(47) 05.10.2022	(97) EP 2999826	(47) 05.10.2022	(97) EP 3149384	(47) 05.10.2022	(97) EP 3260044	(47) 05.10.2022
(97) EP 2715621	(47) 05.10.2022	(97) EP 3007345	(47) 05.10.2022	(97) EP 3151402	(47) 05.10.2022	(97) EP 3260889	(47) 05.10.2022
(97) EP 2718750	(47) 05.10.2022	(97) EP 3008349	(47) 05.10.2022	(97) EP 3154313	(47) 05.10.2022	(97) EP 3261821	(47) 05.10.2022
(97) EP 2721760	(47) 05.10.2022	(97) EP 3008500	(47) 05.10.2022	(97) EP 3155444	(47) 05.10.2022	(97) EP 3262053	(47) 05.10.2022
(97) EP 2728382	(47) 05.10.2022	(97) EP 3009101	(47) 05.10.2022	(97) EP 3157629	(47) 05.10.2022	(97) EP 3262521	(47) 05.10.2022
(97) EP 2729828	(47) 05.10.2022	(97) EP 3013315	(47) 05.10.2022	(97) EP 3158319	(47) 05.10.2022	(97) EP 3263338	(47) 05.10.2022
(97) EP 2745504	(47) 05.10.2022	(97) EP 3016667	(47) 05.10.2022	(97) EP 3162868	(47) 05.10.2022	(97) EP 3265797	(47) 05.10.2022
(97) EP 2746460	(47) 05.10.2022	(97) EP 3019572	(47) 05.10.2022	(97) EP 3165142	(47) 05.10.2022	(97) EP 3267413	(47) 05.10.2022
(97) EP 2748721	(47) 05.10.2022	(97) EP 3021894	(47) 05.10.2022	(97) EP 3165948	(47) 05.10.2022	(97) EP 3267637	(47) 05.10.2022
(97) EP 2751565	(47) 05.10.2022	(97) EP 3024709	(47) 05.10.2022	(97) EP 3171476	(47) 05.10.2022	(97) EP 3267678	(47) 05.10.2022
(97) EP 2754890	(47) 05.10.2022	(97) EP 3031162	(47) 05.10.2022	(97) EP 3171478	(47) 05.10.2022	(97) EP 3268367	(47) 05.10.2022
(97) EP 2757225	(47) 05.10.2022	(97) EP 3031283	(47) 05.10.2022	(97) EP 3172275	(47) 05.10.2022	(97) EP 3271676	(47) 05.10.2022
(97) EP 2765789	(47) 05.10.2022	(97) EP 3032946	(47) 05.10.2022	(97) EP 3173319	(47) 05.10.2022	(97) EP 3271868	(47) 05.10.2022
(97) EP 2770642	(47) 05.10.2022	(97) EP 3033181	(47) 05.10.2022	(97) EP 3175058	(47) 05.10.2022	(97) EP 3272841	(47) 05.10.2022
(97) EP 2786100	(47) 05.10.2022	(97) EP 3035374	(47) 05.10.2022	(97) EP 3177665	(47) 05.10.2022	(97) EP 3273813	(47) 05.10.2022
(97) EP 2786193	(47) 05.10.2022	(97) EP 3036071	(47) 05.10.2022	(97) EP 3179921	(47) 05.10.2022	(97) EP 3273928	(47) 05.10.2022
(97) EP 2805280	(47) 05.10.2022	(97) EP 3036753	(47) 05.10.2022	(97) EP 3180667	(47) 05.10.2022	(97) EP 3274813	(47) 05.10.2022
(97) EP 2805515	(47) 05.10.2022	(97) EP 3037488	(47) 05.10.2022	(97) EP 3182415	(47) 05.10.2022	(97) EP 3277694	(47) 05.10.2022
(97) EP 2826191	(47) 05.10.2022	(97) EP 3039672	(47) 05.10.2022	(97) EP 3182820	(47) 05.10.2022	(97) EP 3278996	(47) 05.10.2022
(97) EP 2832114	(47) 05.10.2022	(97) EP 3039873	(47) 05.10.2022	(97) EP 3184699	(47) 05.10.2022	(97) EP 3279888	(47) 05.10.2022
(97) EP 2832301	(47) 05.10.2022	(97) EP 3039948	(47) 05.10.2022	(97) EP 3186701	(47) 05.10.2022	(97) EP 3281332	(47) 05.10.2022
(97) EP 2836785	(47) 05.10.2022	(97) EP 3041614	(47) 05.10.2022	(97) EP 3188431	(47) 05.10.2022	(97) EP 3282589	(47) 05.10.2022
(97) EP 2837485	(47) 05.10.2022	(97) EP 3045990	(47) 05.10.2022	(97) EP 3188719	(47) 05.10.2022	(97) EP 3285031	(47) 05.10.2022
(97) EP 2862220	(47) 05.10.2022	(97) EP 3057070	(47) 05.10.2022	(97) EP 3193926	(47) 05.10.2022	(97) EP 3285280	(47) 05.10.2022
(97) EP 2868445	(47) 05.10.2022	(97) EP 3057733	(47) 05.10.2022	(97) EP 3199253	(47) 05.10.2022	(97) EP 3286294	(47) 05.10.2022
(97) EP 2876433	(47) 05.10.2022	(97) EP 3060934	(47) 05.10.2022	(97) EP 3200109	(47) 05.10.2022	(97) EP 3286870	(47) 05.10.2022
(97) EP 2879250	(47) 05.10.2022	(97) EP 3061097	(47) 05.10.2022	(97) EP 3203933	(47) 05.10.2022	(97) EP 3288211	(47) 05.10.2022
(97) EP 2879497	(47) 05.10.2022	(97) EP 3062101	(47) 05.10.2022	(97) EP 3203961	(47) 05.10.2022	(97) EP 3291052	(47) 05.10.2022
(97) EP 2880779	(47) 05.10.2022	(97) EP 3064172	(47) 05.10.2022	(97) EP 3204295	(47) 05.10.2022	(97) EP 3291318	(47) 05.10.2022
(97) EP 2883112	(47) 05.10.2022	(97) EP 3064488	(47) 05.10.2022	(97) EP 3206018	(47) 05.10.2022	(97) EP 3291947	(47) 05.10.2022
(97) EP 2883430	(47) 05.10.2022	(97) EP 3065913	(47) 05.10.2022	(97) EP 3207942	(47) 05.10.2022	(97) EP 3292487	(47) 05.10.2022







(97) EP 3828011	(47) 05.10.2022	(97) EP 3845259	(47) 05.10.2022	(97) EP 3874074	(47) 05.10.2022	(97) EP 3914428	(47) 05.10.2022
(97) EP 3828051	(47) 05.10.2022	(97) EP 3845403	(47) 05.10.2022	(97) EP 3874101	(47) 05.10.2022	(97) EP 3914455	(47) 05.10.2022
(97) EP 3828346	(47) 05.10.2022	(97) EP 3845617	(47) 05.10.2022	(97) EP 3874166	(47) 05.10.2022	(97) EP 3914581	(47) 05.10.2022
(97) EP 3828943	(47) 05.10.2022	(97) EP 3846658	(47) 05.10.2022	(97) EP 3874682	(47) 05.10.2022	(97) EP 3914889	(47) 05.10.2022
(97) EP 3830065	(47) 05.10.2022	(97) EP 3846659	(47) 05.10.2022	(97) EP 3875027	(47) 05.10.2022	(97) EP 3916255	(47) 05.10.2022
(97) EP 3830302	(47) 05.10.2022	(97) EP 3846670	(47) 05.10.2022	(97) EP 3875363	(47) 05.10.2022	(97) EP 3917112	(47) 05.10.2022
(97) EP 3831989	(47) 05.10.2022	(97) EP 3847121	(47) 05.10.2022	(97) EP 3876225	(47) 05.10.2022	(97) EP 3918699	(47) 05.10.2022
(97) EP 3832825	(47) 05.10.2022	(97) EP 3847844	(47) 05.10.2022	(97) EP 3876373	(47) 05.10.2022	(97) EP 3921129	(47) 05.10.2022
(97) EP 3833168	(47) 05.10.2022	(97) EP 3849742	(47) 05.10.2022	(97) EP 3876878	(47) 05.10.2022	(97) EP 3921574	(47) 05.10.2022
(97) EP 3833408	(47) 05.10.2022	(97) EP 3849889	(47) 05.10.2022	(97) EP 3877169	(47) 05.10.2022	(97) EP 3924710	(47) 05.10.2022
(97) EP 3833490	(47) 05.10.2022	(97) EP 3849895	(47) 05.10.2022	(97) EP 3877743	(47) 05.10.2022	(97) EP 3927107	(47) 05.10.2022
(97) EP 3833552	(47) 05.10.2022	(97) EP 3850593	(47) 05.10.2022	(97) EP 3878716	(47) 05.10.2022	(97) EP 3928540	(47) 05.10.2022
(97) EP 3833803	(47) 05.10.2022	(97) EP 3850643	(47) 05.10.2022	(97) EP 3881967	(47) 05.10.2022	(97) EP 3929035	(47) 05.10.2022
(97) EP 3833842	(47) 05.10.2022	(97) EP 3851149	(47) 05.10.2022	(97) EP 3882376	(47) 05.10.2022	(97) EP 3931276	(47) 05.10.2022
(97) EP 3833929	(47) 05.10.2022	(97) EP 3851383	(47) 05.10.2022	(97) EP 3883987	(47) 05.10.2022	(97) EP 3931862	(47) 05.10.2022
(97) EP 3833982	(47) 05.10.2022	(97) EP 3851608	(47) 05.10.2022	(97) EP 3884796	(47) 05.10.2022	(97) EP 3934412	(47) 05.10.2022
(97) EP 3834397	(47) 05.10.2022	(97) EP 3852126	(47) 05.10.2022	(97) EP 3884895	(47) 05.10.2022	(97) EP 3934589	(47) 05.10.2022
(97) EP 3834596	(47) 05.10.2022	(97) EP 3852404	(47) 05.10.2022	(97) EP 3885050	(47) 05.10.2022	(97) EP 3935116	(47) 05.10.2022
(97) EP 3834932	(47) 05.10.2022	(97) EP 3853608	(47) 05.10.2022	(97) EP 3885102	(47) 05.10.2022	(97) EP 3935245	(47) 05.10.2022
(97) EP 3835133	(47) 05.10.2022	(97) EP 3853653	(47) 05.10.2022	(97) EP 3885317	(47) 05.10.2022	(97) EP 3935886	(47) 05.10.2022
(97) EP 3835161	(47) 05.10.2022	(97) EP 3854035	(47) 05.10.2022	(97) EP 3885632	(47) 05.10.2022	(97) EP 3936023	(47) 05.10.2022
(97) EP 3836466	(47) 05.10.2022	(97) EP 3855258	(47) 05.10.2022	(97) EP 3886640	(47) 05.10.2022	(97) EP 3936662	(47) 05.10.2022
(97) EP 3836785	(47) 05.10.2022	(97) EP 3855812	(47) 05.10.2022	(97) EP 3887034	(47) 05.10.2022	(97) EP 3937004	(47) 05.10.2022
(97) EP 3836810	(47) 05.10.2022	(97) EP 3856071	(47) 05.10.2022	(97) EP 3891041	(47) 05.10.2022	(97) EP 3938240	(47) 05.10.2022
(97) EP 3836811	(47) 05.10.2022	(97) EP 3857155	(47) 05.10.2022	(97) EP 3891432	(47) 05.10.2022	(97) EP 3939492	(47) 05.10.2022
(97) EP 3837080	(47) 05.10.2022	(97) EP 3859455	(47) 05.10.2022	(97) EP 3891485	(47) 05.10.2022	(97) EP 3940864	(47) 05.10.2022
(97) EP 3837135	(47) 05.10.2022	(97) EP 3861296	(47) 05.10.2022	(97) EP 3891486	(47) 05.10.2022	(97) EP 3942518	(47) 05.10.2022
(97) EP 3837236	(47) 05.10.2022	(97) EP 3861298	(47) 05.10.2022	(97) EP 3891971	(47) 05.10.2022	(97) EP 3943905	(47) 05.10.2022
(97) EP 3837310	(47) 05.10.2022	(97) EP 3861431	(47) 05.10.2022	(97) EP 3892430	(47) 05.10.2022	(97) EP 3945164	(47) 05.10.2022
(97) EP 3837471	(47) 05.10.2022	(97) EP 3861485	(47) 05.10.2022	(97) EP 3895194	(47) 05.10.2022	(97) EP 3947031	(47) 05.10.2022
(97) EP 3837887	(47) 05.10.2022	(97) EP 3862503	(47) 05.10.2022	(97) EP 3895574	(47) 05.10.2022	(97) EP 3948007	(47) 05.10.2022
(97) EP 3838887	(47) 05.10.2022	(97) EP 3862629	(47) 05.10.2022	(97) EP 3896361	(47) 05.10.2022	(97) EP 3950009	(47) 05.10.2022
(97) EP 3839109	(47) 05.10.2022	(97) EP 3863011	(47) 05.10.2022	(97) EP 3896463	(47) 05.10.2022	(97) EP 3950646	(47) 05.10.2022
(97) EP 3839138	(47) 05.10.2022	(97) EP 3863412	(47) 05.10.2022	(97) EP 3896520	(47) 05.10.2022	(97) EP 3951339	(47) 05.10.2022
(97) EP 3839171	(47) 05.10.2022	(97) EP 3864061	(47) 05.10.2022	(97) EP 3896795	(47) 05.10.2022	(97) EP 3952618	(47) 05.10.2022
(97) EP 3839571	(47) 05.10.2022	(97) EP 3864382	(47) 05.10.2022	(97) EP 3898028	(47) 05.10.2022	(97) EP 3953211	(47) 05.10.2022
(97) EP 3839660	(47) 05.10.2022	(97) EP 3865410	(47) 05.10.2022	(97) EP 3898297	(47) 05.10.2022	(97) EP 3957643	(47) 05.10.2022
(97) EP 3840022	(47) 05.10.2022	(97) EP 3865631	(47) 05.10.2022	(97) EP 3898856	(47) 05.10.2022	(97) EP 3959736	(47) 05.10.2022
(97) EP 3840133	(47) 05.10.2022	(97) EP 3865874	(47) 05.10.2022	(97) EP 3899110	(47) 05.10.2022	(97) EP 3963671	(47) 05.10.2022
(97) EP 3840243	(47) 05.10.2022	(97) EP 3866380	(47) 05.10.2022	(97) EP 3899770	(47) 05.10.2022	(97) EP 3965208	(47) 05.10.2022
(97) EP 3840792	(47) 05.10.2022	(97) EP 3866558	(47) 05.10.2022	(97) EP 3899792	(47) 05.10.2022	(97) EP 3965218	(47) 05.10.2022
(97) EP 3840844	(47) 05.10.2022	(97) EP 3866586	(47) 05.10.2022	(97) EP 3900609	(47) 05.10.2022	(97) EP 3965997	(47) 05.10.2022
(97) EP 3840960	(47) 05.10.2022	(97) EP 3867537	(47) 05.10.2022	(97) EP 3900774	(47) 05.10.2022	(97) EP 3968569	(47) 05.10.2022
(97) EP 3840961	(47) 05.10.2022	(97) EP 3868620	(47) 05.10.2022	(97) EP 3900775	(47) 05.10.2022	(97) EP 3968661	(47) 05.10.2022
(97) EP 3841094	(47) 05.10.2022	(97) EP 3868701	(47) 05.10.2022	(97) EP 3900903	(47) 05.10.2022	(97) EP 3969659	(47) 05.10.2022
(97) EP 3841288	(47) 05.10.2022	(97) EP 3869006	(47) 05.10.2022	(97) EP 3904671	(47) 05.10.2022	(97) EP 3970285	(47) 05.10.2022
(97) EP 3841380	(47) 05.10.2022	(97) EP 3869064	(47) 05.10.2022	(97) EP 3904740	(47) 05.10.2022	(97) EP 3970787	(47) 05.10.2022
(97) EP 3841634	(47) 05.10.2022	(97) EP 3869461	(47) 05.10.2022	(97) EP 3905317	(47) 05.10.2022	(97) EP 3972060	(47) 05.10.2022
(97) EP 3841644	(47) 05.10.2022	(97) EP 3869608	(47) 05.10.2022	(97) EP 3905481	(47) 05.10.2022	(97) EP 3972797	(47) 05.10.2022
(97) EP 3842285	(47) 05.10.2022	(97) EP 3870007	(47) 05.10.2022	(97) EP 3905886	(47) 05.10.2022	(97) EP 3978854	(47) 05.10.2022
(97) EP 3842343	(47) 05.10.2022	(97) EP 3870529	(47) 05.10.2022	(97) EP 3906151	(47) 05.10.2022	(97) EP 3982087	(47) 05.10.2022
(97) EP 3843930	(47) 05.10.2022	(97) EP 3870658	(47) 05.10.2022	(97) EP 3907475	(47) 05.10.2022	(97) EP 3983129	(47) 05.10.2022
(97) EP 3843931	(47) 05.10.2022	(97) EP 3870814	(47) 05.10.2022	(97) EP 3907644	(47) 05.10.2022	(97) EP 3986800	(47) 05.10.2022
(97) EP 3843953	(47) 05.10.2022	(97) EP 3870833	(47) 05.10.2022	(97) EP 3909843	(47) 05.10.2022	(97) EP 3987224	(47) 05.10.2022
(97) EP 3843966	(47) 05.10.2022	(97) EP 3871322	(47) 05.10.2022	(97) EP 3910310	(47) 05.10.2022	(97) EP 3989270	(47) 05.10.2022
(97) EP 3843976	(47) 05.10.2022	(97) EP 3871377	(47) 05.10.2022	(97) EP 3910641	(47) 05.10.2022	(97) EP 4002584	(47) 05.10.2022
(97) EP 3844367	(47) 05.10.2022	(97) EP 3871453	(47) 05.10.2022	(97) EP 3911466	(47) 05.10.2022	(97) EP 4010423	(47) 05.10.2022
(97) EP 3844409	(47) 05.10.2022	(97) EP 3872472	(47) 05.10.2022	(97) EP 3912558	(47) 05.10.2022	(97) EP 4010429	(47) 05.10.2022
(97) EP 3844433	(47) 05.10.2022	(97) EP 3872487	(47) 05.10.2022	(97) EP 3912570	(47) 05.10.2022		
(97) EP 3844469	(47) 05.10.2022	(97) EP 3872938	(47) 05.10.2022	(97) EP 3912643	(47) 05.10.2022		
(97) EP 3844859	(47) 05.10.2022	(97) EP 3873841	(47) 05.10.2022	(97) EP 3914166	(47) 05.10.2022		

### Zveřejněné překlady evropských patentových spisů

U následujících udělených evropských patentů s účinkem pro Českou republiku byl majitelem předložen překlad patentového spisu do českého jazyka (§ 35c odst. 2 až 4 zákona č. 527/1990 Sb., v platném znění). Údaje jsou řazeny vzestupně podle čísel evropských patentů.

(97) EP 1477464		<b>C03C 1/00</b>	(2006.01)
(47) 06.07.2022		(96) 13.05.2004	
(97) 17.11.2004		(96) 04011339.1	
(51) C03C 4/02	(2006.01)	(73) Vitro Flat Glass LLC, Cheswick, PA 15024, US	
C03C 3/087	(2006.01)	(72) Heithoff, Robert B., Gibsonia PA 15044, US	
C03C 3/095	(2006.01)	(54) Průhledné sklo s modrým zbarvením okraje	
C03B 18/18	(2006.01)	(32) 438134	
C03B 5/235	(2006.01)	(31) 14.05.2003	

- (33) US  
(74) Čermák a spol., JUDr. Karel Čermák Ph.D. LL.M., advokát, Elišky Peškové 735/15, Praha 5, Smíchov, 15000
- 
- (97) **EP 2396576**  
(47) 29.06.2022  
(97) 19.08.2010  
(51) **F16K 1/22** (2006.01)  
**F16K 1/226** (2006.01)  
**F16K 1/44** (2006.01)  
**F16K 27/02** (2006.01)  
**F16L 37/373** (2006.01)  
(96) 12.02.2010  
(96) 10704969.4  
(73) ChargePoint Technology Limited, Liverpool L24 9PB, GB  
(72) BARTON, Richard, Athol, Salford, GB  
(54) **Dělený ventil**  
(32) 0902324  
(31) 12.02.2009  
(33) GB  
(86) PCT/GB2010/050228  
(87) WO 2010/092395  
(74) PatentEnter s.r.o., Koliště 1965/13a, Brno, Černá Pole, 60200
- 
- (97) **EP 2544856**  
(47) 03.08.2022  
(97) 15.09.2011  
(51) **B24D 15/08** (2006.01)  
(96) 11.03.2011  
(96) 11754154.0  
(73) EDGE CRAFT CORPORATION, Avondale, PA 19311, US  
(72) ELEK, Bela, Wilmington DE 19808, US  
FRIEL, Daniel, D., Avondale PA 19311, US  
(54) **Ostříč nožů pro asijské a evropské/americké nože**  
(32) 313237 P, 201113045846  
(31) 12.03.2010, 11.03.2011  
(33) US, US  
(86) PCT/US2011/028083  
(87) WO 2011/112924  
(74) Traplová Hakr Kubát, advokátní a patentová kancelář, Ing. Jan Kubát, patentový zástupce, Přístavní 24, Praha 7, 17000
- 
- (97) **EP 2633347**  
(47) 31.08.2022  
(97) 03.05.2012  
(51) **G02B 5/18** (2006.01)  
**B42D 15/00** (2006.01)  
**B44F 1/10** (2006.01)  
**G06K 19/16** (2006.01)  
(96) 26.10.2011  
(96) 11785324.2  
(73) Giesecke+Devrient Currency Technology GmbH, 81677 München, DE  
(72) DICHTL, Marius, 81371 München, DE  
GERHARDT, Thomas, 81549 München, DE  
AMTHOR, Falk, 83734 Hausham, DE  
(54) **Mřížkový obraz s přilehlými mřížkovými poli**  
(32) 102010050105  
(31) 29.10.2010  
(33) DE  
(86) PCT/EP2011/005389  
(87) WO 2012/055544  
(74) PatentEnter s.r.o., Koliště 1965/13a, Brno, Černá Pole, 60200
- 
- (97) **EP 2661463**  
(47) 28.09.2022  
(97) 12.07.2012  
(51) **C08L 23/00** (2006.01)  
**C08J 5/04** (2006.01)  
**C08K 7/02** (2006.01)  
(96) 06.01.2012  
(96) 12700027.1  
(73) Faurecia Intérieur Industrie, 92000 Nanterre, FR  
(72) DUFRANCATEL, Laurence, F-95220 Herblay, FR  
DA COSTA PITO, Sergio, F-95800 Cergy, FR  
KANNENGIESSER, Pauline, F-95300 Pontoise, FR  
AOUDJIT, Embarka, F-9510 Hem, FR
- 
- MOUGIN, Gérard, F-21190 Meursault, FR  
(54) **Vstříkovatelný kompozitní materiál vyztužený přírodními vlákny**  
(32) 1150131  
(31) 07.01.2011  
(33) FR  
(86) PCT/EP2012/050179  
(87) WO 2012/093167  
(74) A. Holas & partner, Patentová a známková kancelář, Ing. Mgr. Hana Holasová, Křížová 105/4, Brno, Staré Brno, 60300
- 
- (97) **EP 2684589**  
(47) 22.06.2022  
(97) 15.01.2014  
(51) **C02F 1/28** (2006.01)  
**B01D 37/02** (2006.01)  
**C12H 1/07** (2006.01)  
(96) 13.07.2007  
(96) 13177485.3  
(73) Imerys Filtration Minerals, Inc., San Jose, CA 95112, US  
(72) HU, Quingchun, Lompoc, CA 93436, US  
NYAMEKYE, George, A., Tallahassee, FL 32309, US  
REES, Robert, H, Santa Maria, CA 93455, US  
MASTRUP, Niles, S, Santa Maria, CA 93455, US  
TIHOMIROV, Larisa, Lompoc, CA 93436, US  
PAVLAKOVICH, Walter, N, Santa Maria, CA 93455, US  
(54) **Způsob výroby kompozice pro filtrování a odstraňování částic a/nebo složek z tekutiny**  
(32) 830781 P, 945954 P  
(31) 14.07.2006, 25.06.2007  
(33) US, US  
(74) Všetečka Zelený Švorčík a partneři, advokátní a patentová kancelář, JUDr. Michal Havlík, Hálkova 1406/2, Praha 2, Nové Město, 12000
- 
- (97) **EP 2787926**  
(47) 06.07.2022  
(97) 13.06.2013  
(51) **A61F 2/24** (2006.01)  
(96) 07.12.2012  
(96) 12855055.5  
(73) Edwards Lifesciences Corporation, Irvine, CA 92614, US  
(72) YOHANAN, Ziv, Irvine, CA 92614, US  
LEVI, Tamir, S., Irvine, CA 92614, US  
BENICHO, Netanel, Irvine, CA 92614, US  
BUKIN, Michael, Irvine, CA 92614, US  
GUROVICH, Nikolay, Irvine, CA 92614, US  
SHERMAN, Elena, Irvine, CA 92614, US  
(54) **Vylepšené podpěry komisur protetické srdeční chlopně**  
(32) 201161569022 P  
(31) 09.12.2011  
(33) US  
(86) PCT/US2012/068568  
(87) WO 2013/086413  
(74) Rott, Růžicka & Guttman a spol., Vyskočilova 1566, Praha 4, Michle, 14000
- 
- (97) **EP 2941952**  
(47) 27.07.2022  
(97) 11.11.2015  
(51) **A01G 9/14** (2006.01)  
**A01G 9/24** (2006.01)  
(96) 16.04.2015  
(96) 15163820.2  
(73) Van der Ende Pompen B.V., 2676 CW Maasdijk, NL  
(72) Van der Wijden, Arie Thomas, 2676 DK Maasdijk, NL  
Van der Kooij, Anthonie Izak, 2676 VE Maasdijk, NL  
(54) **Skleník poskytnutý s ventilačním systémem**  
(32) 2012777  
(31) 07.05.2014  
(33) NL  
(74) PatentEnter s.r.o., Koliště 1965/13a, Brno, Černá Pole, 60200
- 
- (97) **EP 2944815**  
(47) 04.05.2022  
(97) 18.11.2015  
(51) **F04B 39/00** (2006.01)  
(96) 17.04.2015



(96) 15164097.6  
(73) Chou, Wen-San, Tainan City, TW  
(72) Chou, Wen-San, Tainan City, TW  
(54) **Kompresor typu s redukcí váhy**  
(32) 103114591  
(31) 22.04.2014  
(33) TW  
(74) PATENTSERVIS Praha a.s., Na Podkovce 281/10, Praha 4, Podolí, 14700

(97) **EP 2956421**  
(47) 27.07.2022  
(97) 21.08.2014  
(51) **C03C 17/36** (2006.01)  
**E06B 3/66** (2006.01)  
(96) 14.02.2014  
(96) 14704590.0  
(73) AGC Glass Europe, 1348 Louvain-La-Neuve, BE  
(72) MAHIEU, Stijn, B-9920 Lovendegem, BE  
DUSOULIER, Laurent, B-4880 Aubel, BE  
(54) **Zasklení s regulací slunečního záření**  
(32) 201300100, 13173991  
(31) 14.02.2013, 27.06.2013  
(33) BE, EP  
(86) PCT/EP2014/052941  
(87) WO 2014/125081  
(74) Traplová Hakr Kubát, advokátní a patentová kancelář, Ing. Jan Kubát, patentový zástupce, Přístavní 24, Praha 7, 17000

(97) **EP 2978075**  
(47) 29.06.2022  
(97) 27.01.2016  
(51) **H01R 4/64** (2006.01)  
**H01R 13/652** (2006.01)  
**H01R 13/74** (2006.01)  
**H01R 24/78** (2011.01)  
**H02G 15/00** (2006.01)  
(96) 16.06.2015  
(96) 15172422.6  
(73) UNGER Kabel-Konfektionstechnik GmbH, 09465 Sehmatel - Sehma, DE  
(72) Schubert, Mike, 09465 Sehmatel-Sehma, DE  
(54) **Systém připojení zařízení s integrovanou přípojkou ochranného vodiče pro elektrická zařízení a elektrické zařízení**  
(32) 102014110344, 202014103376 U  
(31) 22.07.2014, 22.07.2014  
(33) DE, DE  
(74) Čermák a spol., JUDr. Karel Čermák Ph.D. LL.M., advokát, Elišky Peškové 735/15, Praha 5, Smíchov, 15000

(97) **EP 2981316**  
(47) 08.06.2022  
(97) 09.10.2014  
(51) **A61M 5/315** (2006.01)  
(96) 19.03.2014  
(96) 14778422.7  
(73) Armstrong, Sean Terrence, Bedfordview 2007, ZA  
(72) Armstrong, Sean Terrence, Bedfordview 2007, ZA  
(54) **Injekční stříkačka a příslušenství pro ni**  
(32) 201302385  
(31) 03.04.2013  
(33) ZA  
(86) PCT/ZA2014/000011  
(87) WO 2014/165868  
(74) INPARTNERS GROUP, Ing. Dušan Kendereški, Tuřanka 1519/115a, Brno, Slatina, 62700

(97) **EP 3073951**  
(47) 06.07.2022  
(97) 28.05.2015  
(51) **A61B 34/20** (2016.01)  
**A61B 17/17** (2006.01)  
(96) 05.11.2014  
(96) 14800122.5  
(73) Prometheus Surgical Limited, Aylesbury, Buckinghamshire HP22 5WF, GB  
(72) DARWOOD, Alastair, London Greater London W1G 6NE, GB  
(54) **Zařízení pro použití pro výrobu chirurgické pomůcky**

(32) 201320745  
(31) 25.11.2013  
(33) GB  
(86) PCT/GB2014/053304  
(87) WO 2015/075423  
(74) ZIVKO MIJATOVIC & PARTNERS s.r.o., Jugoslávských partyzánů 639/26, Praha 6, Bubeneč, 16000

(97) **EP 3087094**  
(47) 01.06.2022  
(97) 02.07.2015  
(51) **C07K 14/81** (2006.01)  
(96) 27.12.2013  
(96) 13815527.0  
(73) Spexis AG, 4123 Allschwil, CH  
(72) GOMBERT, Frank Otto, CH-4053 Basel, CH  
OBRECHT, Daniel, CH-4112 Bättwil, CH  
SELLIER-KESSLER, Odile, F-68390 Baldersheim, FR  
LEDERER, Alexander, CH-4053 Basel, CH  
LUDIN, Christian, CH-4104 Oberwil, CH  
SCHMITT-BILLET, Manuella, F-68220 Hagental-le-Bas, FR  
WEINBRENNER, Steffen, 78465 Konstanz, DE  
(54) **Beta-vláseňkové peptidomimetika jako selektivní inhibitory elastázy**  
(86) PCT/EP2013/078073  
(87) WO 2015/096873  
(74) INPARTNERS GROUP, Ing. Dušan Kendereški, Tuřanka 1519/115a, Brno, Slatina, 62700

(97) **EP 3105517**  
(47) 10.08.2022  
(97) 13.08.2015  
(51) **F25B 49/02** (2006.01)  
**F25D 17/04** (2006.01)  
(96) 06.02.2015  
(96) 15709224.8  
(73) DPKL, 82200 Moissac, FR  
(72) DUPARC, Benoit, F- 82400 St Paul d'Espis, FR  
KRZAK, Laurent, F-81400 Carmaux, FR  
PETIT, Sandrine, F-81000 Albi, FR  
(54) **Způsob regulace atmosféry v chladicí komoře**  
(32) 1450901, PCT/FR2014/050767  
(31) 06.02.2014, 31.03.2014  
(33) FR, FR  
(86) PCT/FR2015/050293  
(87) WO 2015/118277  
(74) PatentEnter s.r.o., Koliště 1965/13a, Brno, Černá Pole, 60200

(97) **EP 3149418**  
(47) 10.08.2022  
(97) 03.12.2015  
(51) **F25J 1/00** (2006.01)  
**F25J 1/02** (2006.01)  
**B01D 53/02** (2006.01)  
**F01K 21/00** (2006.01)  
(96) 28.05.2015  
(96) 15729883.7  
(73) Highview Enterprises Limited, London EC1Y 0TH, GB  
(72) CASTELUCCI, Nicola, Woking Surrey GU22 9AU, GB  
RILEY, Richard, London E5 0LY, GB  
(54) **Začlenění jednotek na čištění vzduchu do systémů pro skladování energie v kapalném vzduchu**  
(32) 201409669, 201505455  
(31) 30.05.2014, 30.03.2015  
(33) GB, GB  
(86) PCT/GB2015/051554  
(87) WO 2015/181553  
(74) Patent-K s.r.o., Husníkova 2086/22, Praha 5, Stodůlky, 15800

(97) **EP 3173706**  
(47) 22.06.2022  
(97) 31.05.2017  
(51) **F24F 11/00** (2018.01)  
**F24F 12/00** (2006.01)  
**F24F 11/30** (2018.01)  
**F24F 11/74** (2018.01)  
**F24F 110/00** (2018.01)

(96) 24.11.2016  
(96) 16200481.6  
(73) LIMODOR Lüftungstechnik GmbH & Co KG, 4060 Leonding, AT  
(72) Weigl, Andreas, 4020 Linz, AT  
Wissing, Ralf, 97990 Weikersheim, DE  
(54) **Zařízení na výměnu vzduchu v budovách**  
(32) 510162015  
(31) 27.11.2015  
(33) AT  
(74) Všetečka Zelený Švorčík a partneři, advokátní a patentová kancelář, JUDr. Michal Havlík, Hálkova 1406/2, Praha 2, Nové Město, 12000

(97) **EP 3180314**  
(47) 22.06.2022  
(97) 18.02.2016  
(51) **C07D 215/42** (2006.01)  
**C07D 401/12** (2006.01)  
(96) 29.07.2015  
(96) 15767345.0  
(73) NewAmsterdam Pharma B.V., 1411 DC Naarden, NL  
(72) FORD, John, 4817 ZK Breda, NL  
SEERDEN, Johannes Paulus Gerardus, 4817 ZK Breda, NL  
LEDRU, Amandine, 4817 ZK Breda, NL  
(54) **Způsob přípravy syntetických meziproduktů pro přípravu derivátů tetrahydrochinolinu**  
(32) PCT/NL2014/050556  
(31) 12.08.2014  
(33) NL  
(86) PCT/NL2015/050555  
(87) WO 2016/024858  
(74) Traplová Hakr Kubát, advokátní a patentová kancelář, Ing. Jan Kubát patentový zástupce, Přístavní 24, Praha 7, 17000

(97) **EP 3212350**  
(47) 21.09.2022  
(97) 06.05.2016  
(51) **B22C 9/06** (2006.01)  
**B22C 9/08** (2006.01)  
**B22D 17/22** (2006.01)  
(96) 23.09.2015  
(96) 15766885.6  
(73) Volkswagen Aktiengesellschaft, 38440 Wolfsburg, DE  
(72) BEGANOVIC, Thomas, 29225 Celle, DE  
DEMMEER, Carsten, 38116 Braunschweig, DE  
GIERTH, Sebastian, 01904 Ringenhain, DE  
KUCHARSKI, Rafael, 30419 Hannover, DE  
FINDEISEN, Sebastian, 38102 Braunschweig, DE  
KNORR, Stephan, 38112 Braunschweig, DE  
(54) **Nástroj na odlévání s alespoň jednou dutinou pro výrobu alespoň jednoho odlitku**  
(32) 102014221852  
(31) 27.10.2014  
(33) DE  
(86) PCT/EP2015/071914  
(87) WO 2016/066339  
(74) FISCHER IP s.r.o., Na hrobcí 294/5, Praha 2, Nové Město, 12800

(97) **EP 3215607**  
(47) 13.07.2022  
(97) 12.05.2016  
(51) **C12N 7/00** (2006.01)  
**A61K 35/76** (2015.01)  
(96) 06.11.2015  
(96) 15794130.3  
(73) Pherecydes Pharma, 93230 Romainville, FR  
(72) POUILLOT, Flavie, 75011 Paris, FR  
BLOIS, Hélène, 75020 Paris, FR  
(54) **Fágová terapie**  
(32) 14306788  
(31) 07.11.2014  
(33) EP  
(86) PCT/EP2015/075949  
(87) WO 2016/071503  
(74) Všetečka Zelený Švorčík a partneři, advokátní a patentová kancelář, JUDr. Michal Havlík, Hálkova 1406/2, Praha 2, Nové Město, 12000

(97) **EP 3219867**  
(47) 27.07.2022  
(97) 20.09.2017  
(51) **E04B 2/74** (2006.01)  
**E04C 2/52** (2006.01)  
**E04B 1/38** (2006.01)  
**E04F 17/00** (2006.01)  
**F16L 1/09** (2006.01)  
**F16L 1/10** (2006.01)  
**B23K 37/053** (2006.01)  
E03C 1/01 (2006.01)

(96) 15.03.2016  
(96) 16160460.8  
(73) Uponor Innovation AB, 730 61 Virsbo, SE  
(72) INHA, Teemu, 04430 Järvenpää, FI  
(54) **Prvek instalatérského uspořádání s držákem trubek a způsob spojování montážních trubek v prvcích instalatérského uspořádání**  
(74) ZIVKO MJATOVIC & PARTNERS s.r.o., Jugoslávských partyzánů 639/26, Praha 6, Bubeneč, 16000

(97) **EP 3240415**  
(47) 20.07.2022  
(97) 07.07.2016  
(51) **A01N 43/40** (2006.01)  
**A01N 25/02** (2006.01)  
**A01P 3/00** (2006.01)  
(96) 30.12.2015  
(96) 15876236.9  
(73) Corteva Agriscience LLC, Indianapolis, IN 46268, US  
(72) HOPKINS, Derek J., New Plymouth 4620, NZ  
CATHIE, Cheryl Ann, New Plymouth 4620, NZ  
MATHIESON, Todd, Indianapolis, Indiana 46268, US  
FOSTER, Neil, 67410 Drusenheim, FR  
(54) **Fungicidní kompozice**  
(32) 201462098202 P, 201462098199 P, 201462098224 P  
(31) 30.12.2014, 30.12.2014, 30.12.2014  
(33) US, US, US  
(86) PCT/US2015/068018  
(87) WO 2016/109640  
(74) PATENTSERVIS Praha a.s., Na Podkovce 281/10, Praha 4, Podolí, 14700

(97) **EP 3247485**  
(47) 22.06.2022  
(97) 28.07.2016  
(51) **B01D 69/10** (2006.01)  
**B01D 71/48** (2006.01)  
**F24F 3/147** (2006.01)  
**F28D 21/00** (2006.01)  
**B01D 63/14** (2006.01)  
(96) 22.01.2016  
(96) 16709100.8  
(73) Zehnder Group International AG, 5722 Gränichen, CH  
Sympatex Technologies GmbH, 85774 Unterföhring, DE  
(72) HIRSCH, Christian, 08309 Eibenstock, DE  
BIER, Christian, 83714 Miesbach, DE  
MAYERSHOFER, Martin, 86937 Scheuring, DE  
BRANDT, Stefan, 85540 Haar, DE  
(54) **Prvek entalpického výměníku, entalpický výměník zahrnující takové prvky a způsob jejich výroby**

(32) 15000189, 15001039  
(31) 23.01.2015, 11.04.2015  
(33) EP, EP  
(86) PCT/IB2016/000041  
(87) WO 2016/116806  
(74) ZIVKO MJATOVIC & PARTNERS s.r.o., Jugoslávských partyzánů 639/26, Praha 6, Bubeneč, 16000

(97) **EP 3253865**  
(47) 22.06.2022  
(97) 11.08.2016  
(51) **C12N 5/0783** (2010.01)  
**C12N 5/10** (2006.01)  
**A61K 35/17** (2015.01)  
**C07K 16/28** (2006.01)  
**C12N 15/13** (2006.01)  
(96) 05.02.2016

(96)	16746922.0		<i>A61K 36/286</i>	(2006.01)
(73)	National University of Singapore, Singapore 119077, SG		<i>A61K 36/537</i>	(2006.01)
(72)	CAMPANA, Dario, Singapore 119077, SG		<i>A61K 36/65</i>	(2006.01)
	KAMIYA, Takahiro, Singapore 119077, SG		<i>A61K 36/736</i>	(2006.01)
(54)	<b>Způsoby zvýšení účinnosti terapeutických imunitních buněk</b>		<i>A61K 36/882</i>	(2006.01)
(32)	201562112765 P, 201562130970 P		<i>B01D 11/02</i>	(2006.01)
(31)	06.02.2015, 10.03.2015	(96)	13.09.2016	
(33)	US, US	(96)	16846968.2	
(86)	PCT/SG2016/050063	(73)	Moleac Pte Ltd., Singapore 138667, SG	
(87)	WO 2016/126213	(72)	LADDHA, Kirti S., Mumbai Maharashtra State 400019, IN	
(74)	Všetečka Zelený Švorčík a partneři, advokátní a patentová kancelář, JUDr. Michal Havlík, Hálkova 1406/2, Praha 2, Nové Město, 12000		AGHARKAR, Shreeram N, Princeton, New Jersey 08543, US	
<hr/>				
(97)	<b>EP 3262394</b>		<b>Způsob přípravy bylinných extraktů</b>	
(47)	25.05.2022	(32)	10201507607R	
(97)	01.09.2016	(31)	14.09.2015	
(51)	<i>G01M 17/08</i>	(2006.01)		
	<i>B65G 43/00</i>	(2006.01)		
(96)	17.02.2016	(33)	SG	
(96)	16706562.2	(86)	PCT/SG2016/050444	
(73)	Mack Rides GmbH & Co. KG, 79183 Waldkirch, DE	(87)	WO 2017/048191	
(72)	HAUER, Roman, 79183 Waldkirch, DE	(74)	ZIVKO MIJATOVIC & PARTNERS s.r.o., Jugoslávských partyzánů 639/26, Praha 6, Bubeneč, 16000	
(54)	<b>Zařízení a způsob ke zvýšení bezpečnosti horských drah a/nebo kolotočů</b>	<hr/>		
(32)	102015102556	(97)	<b>EP 3359708</b>	
(31)	23.02.2015	(47)	29.06.2022	
(33)	DE	(97)	13.04.2017	
(86)	PCT/EP2016/053320	(51)	<i>C25B 11/02</i>	(2021.01)
(87)	WO 2016/135017		<i>C25B 1/30</i>	(2006.01)
(74)	Všetečka Zelený Švorčík a partneři, advokátní a patentová kancelář, JUDr. Michal Havlík, Hálkova 1406/2, Praha 2, Nové Město, 12000		<i>C25B 9/00</i>	(2021.01)
<hr/>				
(97)	<b>EP 3329200</b>		<i>A01N 59/08</i>	(2006.01)
(47)	07.09.2022		<i>C25B 1/24</i>	(2021.01)
(97)	09.02.2017		<i>A01P 1/00</i>	(2006.01)
(51)	<i>F26B 25/00</i>	(2006.01)		
(96)	29.07.2016	(96)	06.10.2016	
(96)	16745461.0	(96)	16781847.5	
(73)	Dürr Systems AG, 74321 Bietigheim-Bissingen, DE	(73)	De Nora Holdings US, Inc., Concord, OH 44077, US	
(72)	IGLAUER, Oliver, 70469 Stuttgart, DE	(72)	BOAL, Andrew Kiskadden, Albuquerque, New Mexico 87113, US	
	WOLL, Kevin, 74360 Ilsfeld, DE		SANCHEZ, Justin, Albuquerque, New Mexico 87113, US	
	WIELAND, Dietmar, 71336 Waiblingen, DE		SANTILLANES, Matthew Ronald, Albuquerque, New Mexico 87113, US	
	WICKENHÄUSER, Joachim, 71088 Holzgerlingen, DE	(54)	<b>Elektrolytická produkce dezinfekčních roztoků na bázi halogenu z vod obsahujících halogenidy a amoniak</b>	
(54)	<b>Zařízení pro úpravu a postup úpravy obrobků</b>	(32)	201562237959 P, 201662348106 P	
(32)	102015214706	(31)	06.10.2015, 09.06.2016	
(31)	31.07.2015	(33)	US, US	
(33)	DE	(86)	PCT/GB2016/053106	
(86)	PCT/EP2016/068210	(87)	WO 2017/060703	
(87)	WO 2017/021324	(74)	Všetečka Zelený Švorčík a partneři, advokátní a patentová kancelář, JUDr. Otakar Švorčík, Hálkova 1406/2, Praha 2, Nové Město, 12000	
(74)	ZIVKO MIJATOVIC & PARTNERS s.r.o., Jugoslávských partyzánů 639/26, Praha 6, Bubeneč, 16000	<hr/>		
<hr/>				
(97)	<b>EP 3338991</b>	(97)	<b>EP 3363521</b>	
(47)	17.08.2022	(47)	29.06.2022	
(97)	27.06.2018	(97)	22.08.2018	
(51)	<i>B29C 45/27</i>	(2006.01)		
(96)	21.12.2017	(51)	<i>B01D 46/24</i>	(2006.01)
(96)	17209863.4	(96)	23.03.2016	
(73)	SIKA TECHNOLOGY AG, 6340 Baar, CH	(96)	18152170.9	
(72)	Woolum, Everett, Grain Valley, KS 64029, US	(73)	MANN+HUMMEL GmbH, 71636 Ludwigsburg, DE	
	Brent, Logan, Olathe, KS 66062, US	(72)	STARK, Dennis, 69256 Mauer, DE	
(54)	<b>Systém pro tlakové vstřikování a podstava formy pro něj</b>		BRANDT, Beate, 68804 Altlußheim, DE	
(32)	16206845	(54)	<b>Filtrační prvek a filtrační sestava</b>	
(31)	23.12.2016	(32)	102015004380	
(33)	EP	(31)	10.04.2015	
(74)	Traplová Hakr Kubát, advokátní a patentová kancelář, Ing. Jan Kubát, patentový zástupce, Přístavní 24, Praha 7, 17000	(33)	DE	
<hr/>				
(97)	<b>EP 3349772</b>	(74)	Čermák a spol., JUDr. Karel Čermák Ph.D. LL.M., advokát, Elišky Peškové 735/15, Praha 5, Smíchov, 15000	
(47)	27.07.2022	<hr/>		
(97)	23.03.2017	(97)	<b>EP 3366792</b>	
(51)	<i>A61K 36/232</i>	(47)	27.07.2022	
	<i>A61K 36/236</i>	(97)	29.08.2018	
	<i>A61K 36/481</i>	(51)	<i>C22B 11/00</i>	(2006.01)
	<i>A61K 36/69</i>		<i>C22B 3/12</i>	(2006.01)
	<i>B01D 3/38</i>		<i>C22B 3/22</i>	(2006.01)
			<i>C22B 3/24</i>	(2006.01)
			<i>C22B 3/42</i>	(2006.01)
			<i>B01D 11/00</i>	(2006.01)
		(96)	07.12.2011	
		(96)	18155275.3	
		(73)	Barrick Gold Corporation, Toronto, ON M5J 2S1, CA	
		(72)	CHOL, Yeonuk, Oakville, Ontario L6M 4A4, CA	
			CHEFAI, Samir, Milton, Ontario L9T 6K7, CA	
		(54)	<b>Souproudé a protiproudé pryskyřice ve vyluhu v procesu loužení zlata</b>	

(32) 420596 P  
(31) 07.12.2010  
(33) US  
(74) Rott, Růžička & Guttman a spol., Vyskočilova 1566, Praha 4, Michle, 14000

(97) **EP 3375337**  
(47) 29.06.2022  
(97) 19.09.2018  
(51) **A47K 3/16** (2006.01)  
**A47K 3/40** (2006.01)  
(96) 29.01.2018  
(96) 18153787.9  
(73) Franz Kaldewei GmbH & Co. KG, 59229 Ahlen, DE  
(54) **Zařízení sanitární vany**  
(32) 102017105290  
(31) 13.03.2017  
(33) DE  
(74) Čermák a spol., JUDr. Karel Čermák Ph.D. LL.M., advokát, Elišky Peškové 735/15, Praha 5, Smíchov, 15000

(97) **EP 3384748**  
(47) 07.09.2022  
(97) 10.10.2018  
(51) **A01C 7/12** (2006.01)  
**A01C 7/06** (2006.01)  
**A01C 7/10** (2006.01)  
**A01C 7/08** (2006.01)  
(96) 06.04.2017  
(96) 17165282.9  
(73) Kverneland Group Soest GmbH, 59494 Soest, DE  
(72) Schumacher, Ferdinand, 59510 Lippetal-Oestinghausen, DE  
(54) **Zařízení pro dávkování granulovaného nebo zrnitého materiálu v dávkovacím stroji a dávkovací stroj s takovým zařízením**  
(74) ZIVKO MIJATOVIC & PARTNERS s.r.o., Jugoslávských partyzánů 639/26, Praha 6, Bubeneč, 16000

(97) **EP 3393579**  
(47) 29.06.2022  
(97) 29.06.2017  
(51) **A61N 5/06** (2006.01)  
**A61F 9/00** (2006.01)  
**A61B 3/10** (2006.01)  
(96) 01.12.2016  
(96) 16808768.2  
(73) Edinburgh Biosciences Limited, Livingstone EH54 7DP, GB  
(72) SMITH, Desmond, Livingston West Lothian EH54 7DQ, GB  
KERR, Alan, Kirkton Campus Livingston EH54 7DQ, GB  
(54) **Systém k léčbě oka**  
(32) 201522555  
(31) 21.12.2015  
(33) GB  
(86) PCT/GB2016/053780  
(87) WO 2017/109454  
(74) ŽOVICOVÁ & ŽOVIC IP, s.r.o., Záhradnícka 36, Bratislava, 82108

(97) **EP 3401032**  
(47) 06.07.2022  
(97) 14.11.2018  
(51) **B21D 22/06** (2006.01)  
**B21D 24/04** (2006.01)  
**B21D 35/00** (2006.01)  
(96) 09.05.2018  
(96) 18171616.8  
(73) Lápplle Automotive GmbH, 93158 Teublitz, DE  
(72) BAUMANN, Valeri, 74080 Heilbronn, DE  
HECKMANN, Martin, 74078 Heilbronn, DE  
(54) **Sdružený nástroj a způsob k výrobě plechového konstrukčního dílu**  
(32) 102017207934, 202017107906 U  
(31) 10.05.2017, 22.12.2017  
(33) DE, DE  
(74) Všeťečka Zelený Švorčík a partneři, advokátní a patentová kancelář, JUDr. Michal Havlík, Hálkova 1406/2, Praha 2, Nové Město, 12000

(97) **EP 3405071**  
(47) 20.04.2022

(97) 27.07.2017  
(51) **B65D 19/26** (2006.01)  
(96) 29.07.2016  
(96) 16886208.4  
(73) Kapoor, Asheer, Pune, Maharashtra 411036, IN  
(72) Kapoor, Asheer, Pune, Maharashtra 411036, IN  
(54) **Přízpusobitelná paleta**  
(32) 201621002075  
(31) 20.01.2016  
(33) IN  
(86) PCT/IN2016/050255  
(87) WO 2017/125942  
(74) Rott, Růžička & Guttman a spol., Vyskočilova 1566, Praha 4, Michle, 14000

(97) **EP 3415385**  
(47) 15.06.2022  
(97) 19.12.2018  
(51) **B60T 13/22** (2006.01)  
**B60T 15/04** (2006.01)  
(96) 15.06.2017  
(96) 17176175.2  
(73) Sandvik Mining and Construction Oy, 33330 Tampere, FI  
(72) SUOMI, Jussi, 33330 Tampere, FI  
(54) **Brzdový systém, důlní vozidlo a způsob uvolňování brzd**  
(74) Všeťečka Zelený Švorčík a partneři, advokátní a patentová kancelář, JUDr. Michal Havlík, Hálkova 1406/2, Praha 2, Nové Město, 12000

(97) **EP 3419801**  
(47) 17.08.2022  
(97) 31.08.2017  
(51) **B29B 15/12** (2006.01)  
**B29C 70/52** (2006.01)  
(96) 22.02.2017  
(96) 17707505.8  
(73) Covestro Intellectual Property GmbH & Co. KG, 51373 Leverkusen, DE  
(72) CHEN, James, Shanghai Shanghai 200241, CN  
LI, Zhijiang, Pudong District Shanghai 201210, CN  
(54) **Systém pro impregnaci vlákna, pultruzáční zařízení a způsob výroby pultruzáčního kompozitního materiálu**  
(32) 201610123684  
(31) 25.02.2016  
(33) CN  
(86) PCT/EP2017/054064  
(87) WO 2017/144532  
(74) Traplová Hakr Kubát, advokátní a patentová kancelář, Ing. Jan Kubát, patentový zástupce, Přístavní 24, Praha 7, 17000

(97) **EP 3421033**  
(47) 27.07.2022  
(97) 02.01.2019  
(51) **A61K 9/24** (2006.01)  
**A61K 31/4418** (2006.01)  
**A61K 31/5377** (2006.01)  
**A61P 31/12** (2006.01)  
**A61P 31/18** (2006.01)  
**A61P 43/00** (2006.01)  
(96) 06.10.2014  
(96) 18179796.0  
(73) Bristol-Myers Squibb Holdings Ireland Unlimited Company, 6312 Steinhausen, CH  
(72) KOO, Otilia May Yue, New Brunswick, New Jersey 08903, US  
NIKFAR, Faranak, New Brunswick, New Jersey 08903, US  
TAO, Jing, New Brunswick, New Jersey 08903, US  
KOTTALA, Niranjan Kumar, AP 530056 Visakhapatnam, IN  
VARIA, Sailesh A., New Brunswick, New Jersey 08903, US  
(54) **Formulace atazanaviru a kobicistatu pro léčbu hiv**  
(32) 201361887574 P  
(31) 07.10.2013  
(33) US  
(74) PATENTSERVIS Praha a.s., Na Podkovce 281/10, Praha 4, Podolí, 14700

(97) **EP 3442535**  
(47) 01.06.2022  
(97) 19.10.2017  
(51) **A61K 31/519** (2006.01)

(96) 18.04.2017	<i>A61P 35/00</i>	(2006.01)	(97) 09.11.2017		
(96) 17719688.8	<i>C07D 487/04</i>	(2006.01)	(51) <i>A62D 3/02</i>		(2007.01)
(73) Cancer Research Technology Limited, London E20 1JQ, GB	<i>C07D 519/00</i>	(2006.01)	<i>A62D 3/34</i>		(2007.01)
(72) SUTTON, Jonathan, Mark, Harlow Essex CM19 5TR, GB	<i>A61K 31/53</i>	(2006.01)	<i>B09C 1/00</i>		(2006.01)
HYND, George, Harlow Essex CM19 5TR, GB	<i>A61K 31/437</i>	(2006.01)	<i>B09C 1/10</i>		(2006.01)
PAOLETTA, Silvia, Nottingham NG1 1GF, GB	<i>C07D 471/04</i>	(2006.01)	<i>C02F 1/70</i>		(2006.01)
FORDYCE, Euan Alexander Fraser, Pennyfoot Street Nottingham NG1 1GF, GB			<i>C02F 3/34</i>		(2006.01)
JORDAN, Allan, Manchester Greater Manchester M20 4BX, GB			<i>B01J 20/20</i>		(2006.01)
NEWTON, Rebecca, Manchester Greater Manchester M20 4BX, GB			<i>B01J 20/28</i>		(2006.01)
WASZKOWYCZ, Bohdan, 53 Portland Street Manchester M1 3LD, GB			<i>B09C 1/08</i>		(2006.01)
(54) <b>Heterocyklické sloučeniny jako inhibitory RET kinázy</b>			<i>C02F 1/28</i>		(2006.01)
(32) 201606635			<i>C02F 101/12</i>		(2006.01)
(31) 15.04.2016			<i>C02F 103/06</i>		(2006.01)
(33) GB			<i>B01J 20/02</i>		(2006.01)
(86) PCT/GB2017/051077			<i>B01J 20/04</i>		(2006.01)
(87) WO 2017/178845			<i>B01J 20/06</i>		(2006.01)
(74) ŽOVICOVÁ & ŽOVIC IP, s.r.o., Záhradnícka 36, Bratislava, 82108			<i>B01J 20/08</i>		(2006.01)
			<i>B01J 20/16</i>		(2006.01)
			<i>B01J 20/18</i>		(2006.01)
			<i>B01J 20/32</i>		(2006.01)
			(96) 13.04.2017		
			(96) 17792991.6		
			(73) Remediation Products, Inc., Golden, CO 80403, US		
			(72) NOLAND, Scott, Arvada, Colorado 80003, US		
			(54) <b>Kompozice s časově uvolnitelným materiálem pro odstranění halogenovaných uhlovodíků z kontaminovaného prostředí a způsobu sanace kontaminovaného prostředí in situ za použití uvedené kompozice</b>		
			(32) 201615147733		
			(31) 05.05.2016		
			(33) US		
			(86) PCT/US2017/027384		
			(87) WO 2017/192254		
			(74) Traplová Hakr Kubát, advokátní a patentová kancelář, Ing. Jan Kubát patentový zástupce, Přístavní 24, Praha 7, 17000		
			(97) <b>EP 3442586</b>		
(47) 08.06.2022			(47) 22.06.2022		
(97) 19.10.2017			(97) 13.03.2019		
(51) <i>A61K 9/107</i>	(2006.01)		(51) <i>F22B 37/00</i>	(2006.01)	
<i>A61K 9/00</i>	(2006.01)		<i>F22B 37/58</i>	(2006.01)	
<i>A61K 31/4422</i>	(2006.01)		<i>B23P 19/02</i>	(2006.01)	
<i>A61K 47/10</i>	(2017.01)		<i>G21D 1/00</i>	(2006.01)	
<i>A61K 47/24</i>	(2006.01)				
<i>A61K 47/26</i>	(2006.01)		(96) 08.08.2018		
<i>A61K 47/44</i>	(2017.01)		(96) 18188017.0		
<i>A61P 9/00</i>	(2006.01)		(73) Nukem Technologies Engineering Services GmbH, 63755 Alzenau, DE		
<i>A61P 9/04</i>	(2006.01)		(72) BIENIA, Harald, 63500 Seligenstadt, DE		
<i>A61P 9/06</i>	(2006.01)		BRÜGGEMANN, Pascal, 63526 Erlensee, DE		
<i>A61P 9/10</i>	(2006.01)		(54) <b>Způsob demontáže parního generátoru</b>		
<i>A61P 9/12</i>	(2006.01)		(32) 102017118075		
(96) 12.04.2017			(31) 09.08.2017		
(96) 17783039.5			(33) DE		
(73) Acasti Pharma U.S., Inc., Wilmington, 19808, DE, US			(74) Čermák a spol., JUDr. Karel Čermák Ph.D. LL.M., advokát, Elišky Peškové 735/15, Praha 5, Smíchov, 15000		
(72) KOTTAYIL, S., George, West Windsor, NJ 08550, US					
KUMAR, Amresh, Plainsboro, NJ 08536, US					
SUNTHANKAR, Prasanna, West Windsor, NJ 08550, US					
KAVURU, Vimal, Holmdel, NJ 07733, US					
(54) <b>Stabilní parenterální přípravek nimopidinu</b>					
(32) 201662322008 P					
(31) 13.04.2016					
(33) US					
(86) PCT/US2017/027164					
(87) WO 2017/180718					
(74) Všeťečka Zelený Švorčík a partneři, advokátní a patentová kancelář, JUDr. Michal Havlík, Hálkova 1406/2, Praha 2, Nové Město, 12000					
(97) <b>EP 3448416</b>			(97) <b>EP 3455293</b>		
(47) 10.08.2022			(47) 06.07.2022		
(97) 02.11.2017			(97) 16.11.2017		
(51) <i>A61K 38/26</i>	(2006.01)		(51) <i>C08L 21/00</i>	(2006.01)	
<i>A61P 3/10</i>	(2006.01)		<i>B60C 1/00</i>	(2006.01)	
<i>A61P 9/00</i>	(2006.01)		<i>C09J 121/00</i>	(2006.01)	
(96) 28.04.2017			(96) 11.05.2017		
(96) 17721109.1			(96) 17724270.8		
(73) Novo Nordisk A/S, 2880 Bagsvaerd, DK			(73) Bridgestone Corporation, Tokyo 104-8340, JP		
(72) HANSEN, Oluf Kristian Højbjerg, 2880 Bagsvaerd, DK			(72) CARONE, Enrico, 00128 Roma, IT		
(54) <b>Semaglutid v kardiovaskulárních stavech</b>			(54) <b>Adhezivní sloučenina pro výztužné vložky pro pneumatiky</b>		
(32) 16167458, 16188262			(32) UA20163396		
(31) 28.04.2016, 12.09.2016			(31) 12.05.2016		
(33) EP, EP			(33) IT		
(86) PCT/EP2017/060160			(86) PCT/EP2017/061400		
(87) WO 2017/186896			(87) WO 2017/194710		
(74) PatentEnter s.r.o., Koliště 1965/13a, Brno, Černá Pole, 60200			(74) ZIVKO MIJATOVIC & PARTNERS s.r.o., Jugoslávských partyzánů 639/26, Praha 6, Bubeneč, 16000		
(97) <b>EP 3452180</b>			(97) <b>EP 3475096</b>		
(47) 29.06.2022			(47) 07.09.2022		

(97) 28.12.2017		B65G 15/40	(2006.01)
(51) <b>B42D 25/29</b>	(2014.01)	(96) 13.12.2017	
<b>B42D 25/324</b>	(2014.01)	(96) 17207023.7	
<b>B42D 25/342</b>	(2014.01)	(73) Max Schlatterer GmbH & Co. KG, 89542 Herbrechtingen, DE	
(96) 22.06.2017		(72) Renner, Stefan, 89584 Ehingen, DE	
(96) 17732031.4		Bez, Frank, 73566 Bartholomä, DE	
(73) Giesecke+Devrient Currency Technology GmbH, 81677 München, DE		Wagner, Andreas, 89564 Nattheim, DE	
(72) FUHSE, Christian, 83624 Otterfing, DE		(54) <b>Formátovací páska</b>	
IMHOF, Martin, 81927 München, DE		(74) INPARTNERS GROUP, Ing. Dušan Kendereški, Tuřanka 1519/115a, Brno, Slatina, 62700	
(54) <b>Opticky variabilní bezpeční prvek</b>			
(32) 102016007784			
(31) 24.06.2016		(97) <b>EP 3502552</b>	
(33) DE		(47) 25.05.2022	
(86) PCT/EP2017/000725		(97) 26.06.2019	
(87) WO 2017/220204		(51) <b>F21S 41/24</b>	(2018.01)
(74) PatentEnter s.r.o., Koliřtě 1965/13a, Brno, Āerná Pole, 60200		<b>F21S 43/239</b>	(2018.01)
		<b>F21S 43/40</b>	(2018.01)
		<b>F21S 43/50</b>	(2018.01)
		<b>F21S 43/243</b>	(2018.01)
		<b>F21S 43/245</b>	(2018.01)
		<b>F21S 43/14</b>	(2018.01)
		(96) 17.12.2018	
(97) <b>EP 3484590</b>		(96) 18213086.4	
(47) 07.09.2022		(73) Marelli Automotive Lighting Italy S.p.A., 10078 Venaria Reale (TO), IT	
(97) 25.01.2018		(72) BUZZURRO, Alessandro, 10078 Venaria Reale, Torino, IT	
(51) <b>A62B 13/00</b>	(2006.01)	SACCA', Alessandro, 10078 Venaria Reale, Torino, IT	
<b>B01D 46/00</b>	(2022.01)	(54) <b>Světlo vozidla s částmi s různou úrovní jasu</b>	
(96) 05.07.2017		(32) 201700148141	
(96) 17830597.5		(31) 21.12.2017	
(73) Beth-el Zikhron-ya'akov Industries Ltd., 3095101 Zikhron Yaaqov, IL		(33) IT	
(72) KOEGER, Samuel, 3095101 Zikhron Yaaqov, IL		(74) Vřetečka Zelený řvorčik a partneři, advokátní a patentová kancelář, JUDr. Michal Havlík, Hálkova 1406/2, Praha 2, Nové Město, 12000	
SCHNEIDER, Jonathan, 3095101 Zikhron Yaaqov, IL			
(54) <b>Kompaktní NBC filtrační systém pro kryty kolektivní ochrany</b>			
(32) 24682716			
(31) 18.07.2016			
(33) IL			
(86) PCT/IL2017/050747			
(87) WO 2018/015943			
(74) řOVICOVÁ & řOVIC IP, s.r.o., Záhradnícka 36, Bratislava, 82108			
		(97) <b>EP 3505173</b>	
		(47) 06.07.2022	
		(97) 03.07.2019	
		(51) <b>A61K 31/706</b>	(2006.01)
		<b>A61P 31/16</b>	(2006.01)
		<b>C07D 487/04</b>	(2006.01)
		(96) 06.11.2014	
		(96) 18209267.6	
		(73) Gilead Sciences, Inc., Foster City, CA 94404, US	
		(72) CLARKE, Michael O'neil, Hanrahan, Foster City, CA 94404, US	
		DOERFFLER, Edward, Foster City, CA 94404, US	
		MACKMAN, Richard, L., Foster City, CA 94404, US	
		SIEGEL, Dustin, Foster City, CA 94404, US	
		(54) <b>PYRROLO[1,2-F][1,2,4]TRIAZINY UŽITEČNÉ PRO LĚČBU RESPIRAČNĚ SYNCYTIÁLNÍCH VIROVÝCH INFEKČÍ</b>	
		(32) 201361902544 P	
		(31) 11.11.2013	
		(33) US	
		(74) Vřetečka Zelený řvorčik a partneři, advokátní a patentová kancelář, JUDr. Michal Havlík, Hálkova 1406/2, Praha 2, Nové Město, 12000	
		(97) <b>EP 3508536</b>	
		(47) 27.07.2022	
		(97) 10.07.2019	
		(51) <b>C09B 23/10</b>	(2006.01)
		<b>C08K 5/3462</b>	(2006.01)
		C07D 403/06	(2006.01)
		D01F 1/06	(2006.01)
		C08K 5/00	(2006.01)
		(96) 01.10.2018	
		(96) 18197972.5	
		(73) LANXESS Deutschland GmbH, 50569 Köln, DE	
		(72) BORST, Hans-Ulrich, 50189 Elsdorf, DE	
		LINKE, Frank, 51069 Köln, DE	
		MICHAELIS, Stephan, 51519 Odenthal, DE	
		(54) <b>Nová methinová barviva</b>	
		(32) 17196377	
		(31) 13.10.2017	
		(33) EP	
		(74) Traplová Hakr Kubát, advokátní a patentová kancelář, Ing. Jan Kubát, patentový zástupce, Přistavní 24, Praha 7, 17000	
(97) <b>EP 3498111</b>			
(47) 06.07.2022			
(97) 19.06.2019			
(51) <b>A24C 5/18</b>	(2006.01)		
B65G 15/08	(2006.01)		

(97) <b>EP 3514078</b>	(97) 27.06.2019	
(47) 06.07.2022	(51) <b>B63B 32/10</b>	(2020.01)
(97) 24.07.2019	(96) 20.12.2018	
(51) <b>B65D 77/20</b>	(96) 18829838.4	
(2006.01)	(73) WBV Weisenburger Bau+Verwaltung GmbH, 76131 Karlsruhe, DE	
(51) <b>B65D 53/02</b>	(72) WEISENBURGER, Nicolai, 76530 Baden-Baden, DE	
(2006.01)	ZEIGER, Claudia, 76185 Karlsruhe, DE	
(96) 02.05.2014	(72) SCHNEIDER, Jochen, 70597 Stuttgart, DE	
(96) 19160814.0	(54) <b>Surfovací prkno s náhradní baterií a push-up mechanismem</b>	
(73) Owens-Brockway Glass Container Inc., Perrysburg, OH 43551, US	(32) 202017107818 U, 102018100696	
(72) GRANT, Edward A., Toledo, OH Ohio 43615, US	(31) 21.12.2017, 12.01.2018	
CHISHOLM, Brian J., Sylvania, OH Ohio 43560, US	(33) DE, DE	
(54) <b>Těsnicí kroužek k utěsnění nádoby</b>	(86) PCT/EP2018/086133	
(32) 201313892727	(87) WO 2019/122091	
(31) 13.05.2013	(74) Halaxová & Halaxová TETRAPAT, Mgr. Eva Halaxová, Jinonická 804/80, Praha 5, Košíře, 15800	
(33) US		
(74) Traplová Hadr Kubát, advokátní a patentová kancelář, Ing. Jan Kubát, patentový zástupce, Přístavní 24, Praha 7, 17000		
<hr/>		
(97) <b>EP 3515297</b>	(97) <b>EP 3532399</b>	
(47) 22.06.2022	(47) 27.07.2022	
(97) 09.08.2018	(97) 03.05.2018	
(51) <b>A61B 5/00</b>	(51) <b>B65D 41/42</b>	(2006.01)
(2006.01)	<b>B65D 53/06</b>	(2006.01)
(51) A61B 5/0537	<b>B65D 53/04</b>	(2006.01)
(2021.01)	(96) 20.10.2017	
(96) 02.02.2018	(96) 17798332.7	
(96) 18748025.6	(73) PELLICONI & C. S.P.A., 40064 Ozzano dell'Emilia (BO), IT	
(73) Bruin Biometrics, LLC, Los Angeles, CA 90024, US	(72) NALDI, Dorian, 40064 Ozzano dell'Emilia (Bologna), IT	
(72) BURNS, Martin F., Los Angeles, CA 90024, US	LO PICCOLO, Antonino, 84091 Battipaglia (Salerno), IT	
BARRINGTON, Sara, Los Angeles, CA 90024, US	(54) <b>Stahovací uzávěr na nádoby</b>	
ROSS, Graham O., Los Angeles, CA 90024, US	(32) 201600109454	
(54) <b>Bisymetrické porovnání subepidermálních hodnot vlhkosti</b>	(31) 28.10.2016	
(32) 201762454455 P, 201762521871 P	(33) IT	
(31) 03.02.2017, 19.06.2017	(86) PCT/IB2017/056534	
(33) US, US	(87) WO 2018/078498	
(86) PCT/US2018/016731	(74) PATENTSERVIS Praha a.s., Na Podkovce 281/10, Praha 4, Podolí, 14700	
(87) WO 2018/144938		
(74) Rott, Růžička & Guttman a spol., Vyskočilova 1566, Praha 4, Michle, 14000		
<hr/>		
(97) <b>EP 3516729</b>	(97) <b>EP 3532612</b>	
(47) 22.06.2022	(47) 29.06.2022	
(97) 29.03.2018	(97) 03.05.2018	
(51) <b>H02J 7/00</b>	(51) <b>C12N 15/10</b>	(2006.01)
(2006.01)	<b>C12N 15/62</b>	(2006.01)
(51) <b>H01M 10/42</b>	<b>G01N 33/68</b>	(2006.01)
(2006.01)	<b>C07K 16/12</b>	(2006.01)
(96) 22.09.2017	(96) 30.10.2017	
(96) 17853970.6	(96) 17797583.6	
(73) Artisan Vehicle Systems Inc., Camarillo, CA 93012, US	(73) Universität Zürich, 8006 Zürich, CH	
(72) HUFF, Brian R., Camarillo, CA 93012, US	(72) SEEGER, Markus, 8800 Thalwil, CH	
KASABA, Michael E., Camarillo, CA 93012, US	EGLOFF, Pascal, 8800 Thalwil, CH	
HICKEY, Kyle, Camarillo, CA 93012, US	ZIMMERMANN, Iwan, 8049 Zürich, CH	
(54) <b>Systém řízení baterie</b>	(54) <b>Sbírka tagů a způsoby detekce proteinu, přednostně hmotnostní spektroskopii</b>	
(32) 201662398857 P, 201762512553 P, 201715712110	(32) 16196571	
(31) 23.09.2016, 30.05.2017, 21.09.2017	(31) 31.10.2016	
(33) US, US, US	(33) EP	
(86) PCT/US2017/052913	(86) PCT/EP2017/077816	
(87) WO 2018/057860	(87) WO 2018/078167	
(74) Všetěčka Zelený Švorčík a partneři, advokátní a patentová kancelář, JUDr. Michal Havlík, Hálkova 1406/2, Praha 2, Nové Město, 12000	(74) Čermák a spol., JUDr. Karel Čermák Ph.D. LL.M., advokát, Elišky Peškové 735/15, Praha 5, Smíchov, 15000	
<hr/>		
(97) <b>EP 3517482</b>	(97) <b>EP 3539179</b>	
(47) 24.08.2022	(47) 22.06.2022	
(97) 31.07.2019	(97) 17.05.2018	
(51) <b>B66F 9/075</b>	(51) <b>H01Q 1/12</b>	(2006.01)
(2006.01)	<b>H01Q 1/24</b>	(2006.01)
(96) 14.01.2019	<b>H01Q 5/42</b>	(2015.01)
(96) 19151621.0	<b>H01Q 15/00</b>	(2006.01)
(73) Jungheinrich Aktiengesellschaft, 22047 Hamburg, DE	<b>H01Q 1/52</b>	(2006.01)
Lemke, Frank, 24568 Kaltenkirchen, DE	<b>H01Q 5/307</b>	(2015.01)
Niebuhr, Michael, 22941 Bargteheide, DE	<b>H01Q 21/26</b>	(2006.01)
Ribbentrop, Klaus-Peter, 24558 Henstedt-Ulzburg, DE	<b>H01Q 21/30</b>	(2006.01)
(54) <b>Kabina řidiče pro průmyslový vozík</b>	<b>H01Q 19/10</b>	(2006.01)
(32) 102018101531	<b>H01Q 19/18</b>	(2006.01)
(31) 24.01.2018	H01Q 21/24	(2006.01)
(33) DE	(96) 09.11.2016	
(74) Traplová Hadr Kubát, advokátní a patentová kancelář, Ing. Jan Kubát, patentový zástupce, Přístavní 24, Praha 7, 17000	(96) 16921216.4	
<hr/>		
(97) <b>EP 3529143</b>	(97) <b>EP 3529143</b>	
(47) 22.06.2022	(47) 22.06.2022	
	(97) 17.05.2018	
	(51) <b>H01Q 1/12</b>	(2006.01)
	<b>H01Q 1/24</b>	(2006.01)
	<b>H01Q 5/42</b>	(2015.01)
	<b>H01Q 15/00</b>	(2006.01)
	<b>H01Q 1/52</b>	(2006.01)
	<b>H01Q 5/307</b>	(2015.01)
	<b>H01Q 21/26</b>	(2006.01)
	<b>H01Q 21/30</b>	(2006.01)
	<b>H01Q 19/10</b>	(2006.01)
	<b>H01Q 19/18</b>	(2006.01)
	H01Q 21/24	(2006.01)
	(96) 09.11.2016	
	(96) 16921216.4	
	(73) Tongyu Communication Inc., Zhongshan, Guangdong 528437, CN	

(72) DING, Can, Zhongshan Guangdong 528437, CN  
GUO, Yingjie, Zhongshan Guangdong 528437, CN  
QIN, Peiyuan, Zhongshan Guangdong 528437, CN  
WU, Zhonglin, Zhongshan Guangdong 528437, CN  
(54) **Dvoupásmový vyzařovací systém a jeho anténní soustava**  
(86) PCT/CN2016/105177  
(87) WO 2018/086006  
(74) Všeťečka Zelený Švorčík a partneři, advokátní a patentová kancelář, JUDr. Michal Havlík, Hálkova 1406/2, Praha 2, Nové Město, 12000

(97) **EP 3543423**  
(47) 24.08.2022  
(97) 25.09.2019  
(97) 25.09.2019  
(51) **E04F 11/18** (2006.01)  
(96) 20.03.2018  
(96) 18162975.9  
(73) Bangratz, René, 74076 Heilbronn, DE  
(72) Bangratz, René, 74076 Heilbronn, DE  
(54) **Nosný profil s vyklápěcím prvkem**  
(74) PatentEnter s.r.o., Koliště 1965/13a, Brno, Černá Pole, 60200

(97) **EP 3552482**  
(47) 29.06.2022  
(97) 16.10.2019  
(51) **A01H 5/00** (2018.01)  
**C12N 15/82** (2006.01)  
(96) 15.07.2014  
(96) 19155446.8  
(73) Biotech Institute, LLC, Westlake Village, California 91362, US  
(72) LEWIS, Mark Anthony, Westlake Village, CA 91362, US  
GIESE, Matthew, Westlake Village, CA 91362, US  
BACKES, Michael Dane, Westlake Village, CA 91362, US  
(54) **Šlechtění, produkce, zpracování a využití speciálních konopí**  
(32) PCT/US2014/030267, 201361897074 P  
(31) 17.03.2014, 29.10.2013  
(33) US, US  
(74) INPARTNERS GROUP, Ing. Dušan Kendereški, Tuřanka 1519/115a, Brno, Slatina, 62700

(97) **EP 3566276**  
(47) 07.09.2022  
(97) 12.07.2018  
(51) **H02J 3/26** (2006.01)  
**H02J 3/14** (2006.01)  
**B60L 53/14** (2019.01)  
**B60L 53/63** (2019.01)  
(96) 06.10.2017  
(96) 17781091.8  
(73) envia Mitteldeutsche Energie AG, 09114 Chemnitz, DE  
(72) KALIS, Oliver, 09127 Chemnitz, DE  
NOSKE, Tino, Chemnitz Chemnitz, DE  
HAASE, Dr. Sven, 09430 Drebach, DE  
(54) **Postup k provozování účastníka rozvodné sítě**  
(32) 102017100138  
(31) 05.01.2017  
(33) DE  
(86) PCT/EP2017/075528  
(87) WO 2018/127307  
(74) ZIVKO MIJATOVIC & PARTNERS s.r.o., Jugoslávských partyzánů 639/26, Praha 6, Bubeneč, 16000

(97) **EP 3572343**  
(47) 06.07.2022  
(97) 27.11.2019  
(51) **B65D 19/32** (2006.01)  
(96) 09.05.2019  
(96) 19173602.4  
(73) Craemer GmbH, 33442 Herzebrook-Clarholz, DE  
(72) Finke, Ralf-Peter, 33330 Gütersloh, DE  
(54) **Použití plastové palety**  
(32) 202018102877 U  
(31) 23.05.2018  
(33) DE  
(74) Čermák a spol., JUDr. Karel Čermák Ph.D. LL.M., advokát, Elišky Peškové 735/15, Praha 5, Smíchov, 15000

(97) **EP 3589108**  
(47) 31.08.2022  
(97) 07.09.2018  
(51) **A01B 71/06** (2006.01)  
(96) 02.03.2018  
(96) 18761091.0  
(73) PTO Solutions, LLC, Stafford TX 77477, US  
(72) SPECTOR, Kenneth, Katy, TX 77493, US  
(54) **Rychloupínací zařízení traktoru s vývodovým hřídelem PTO a způsob použití**  
(32) 201762466359 P, 201715783887, PCT/US2018/018603  
(31) 02.03.2017, 13.10.2017, 19.02.2018  
(33) US, US, US  
(86) PCT/US2018/020653  
(87) WO 2018/160958  
(74) ŽOVICOVÁ & ŽOVIC IP, s.r.o., Záhradnícka 36, Bratislava 82108

(97) **EP 3594565**  
(47) 01.06.2022  
(97) 15.01.2020  
(51) **F21S 43/27** (2018.01)  
**F21S 43/237** (2018.01)  
**F21S 43/245** (2018.01)  
F21V 8/00 (2006.01)  
(96) 11.07.2018  
(96) 18183016.7  
(73) Marelli Automotive Lighting Italy S.p.A., 10078 Venaria Reale (TO), IT  
(72) FADI, Denis, 33028 TOLMEZZO (UD), IT  
RIZZI, Fulvio, 33028 TOLMEZZO (UD), IT  
(54) **Světlo automobilu**  
(74) Rott, Růžička & Guttman a spol., Vyskočilova 1566, Praha 4, Michle, 14000

(97) **EP 3595101**  
(47) 24.08.2022  
(97) 15.01.2020  
(51) **H01R 13/6592** (2011.01)  
**H01R 13/719** (2011.01)  
**H01R 13/7193** (2011.01)  
**H01R 4/20** (2006.01)  
**H01R 13/66** (2006.01)  
**H01R 24/30** (2011.01)  
**H01R 13/58** (2006.01)  
H01R 13/52 (2006.01)  
(96) 23.11.2016  
(96) 19193801.8  
(73) MD Elektronik GmbH, 84478 Waldkraiburg, DE  
(72) HUBER, Martin, 83119 Obing, DE  
OHNI, Josef, 84559 Kraiburg a. Inn, DE  
(54) **Elektrický konektor pro vícežilový elektrický kabel**  
(74) ZIVKO MIJATOVIC & PARTNERS s.r.o., Jugoslávských partyzánů 639/26, Praha 6, Bubeneč, 16000

(97) **EP 3601116**  
(47) 24.08.2022  
(97) 04.10.2018  
(51) **B65G 43/02** (2006.01)  
(96) 24.01.2018  
(96) 18701738.9  
(73) RWE Power AG, 45141 Essen, DE  
(72) DENZER, Udo, 50354 Hürth, DE  
(54) **Způsob monitorování a provádění nedestruktivní zkoušky nekonečně obíhajícího dopravního pásu a diagnostické zařízení dopravního pásu**  
(32) 102017106806  
(31) 29.03.2017  
(33) DE  
(86) PCT/EP2018/051695  
(87) WO 2018/177620  
(74) ZIVKO MIJATOVIC & PARTNERS s.r.o., Jugoslávských partyzánů 639/26, Praha 6, Bubeneč, 16000

(97) **EP 3601768**  
(47) 17.08.2022  
(97) 27.09.2018  
(51) **F02C 7/06** (2006.01)  
(96) 07.03.2018



- (96) 18712971.3  
(73) Safran Helicopter Engines, 64510 Bordes, FR  
(72) FULLERINGER, Benjamin, 77550 Moissy-Cramayel, FR  
PAJARD, Jean-Pierre, 77550 Moissy-Cramayel, FR  
CAZAUX, Yannick, 77550 Moissy-Cramayel, FR  
(54) **Centrifugální odplyňovač turbostroje**  
(32) 1752305  
(31) 21.03.2017  
(33) FR  
(86) PCT/FR2018/050528  
(87) WO 2018/172646  
(74) Všetečka Zelený Švorčík a partneři, advokátní a patentová kancelář, JUDr. Michal Havlík, Hálkova 1406/2, Praha 2, Nové Město, 12000
- 
- (97) **EP 3604367**  
(47) 22.06.2022  
(97) 04.10.2018  
(51) **C08F 293/00** (2006.01)  
**C08L 53/02** (2006.01)  
**C09J 153/02** (2006.01)  
(96) 29.03.2018  
(96) 18774206.9  
(73) Denka Company Limited, Tokyo 103-8338, JP  
(72) NISHINO Wataru, Itoigawa-city Niigata 949-0393, JP  
ISHIGAKI Yuhei, Itoigawa-city Niigata 949-0393, JP  
AIZAWA Takashi, Itoigawa-city Niigata 949-0393, JP  
HAGIWARA Shogo, Itoigawa-city Niigata 949-0393, JP  
YAMAGISHI Uichiro, Itoigawa-city Niigata 949-0393, JP  
(54) **Blokový polymer a způsob výroby blokového polymeru**  
(32) 2017067178  
(31) 30.03.2017  
(33) JP  
(86) PCT/JP2018/013412  
(87) WO 2018/181801  
(74) Traplová Hadr Kubát, advokátní a patentová kancelář, Ing. Jan Kubát patentový zástupce, Přístavní 24, Praha 7, 17000
- 
- (97) **EP 3612657**  
(47) 13.07.2022  
(97) 25.10.2018  
(51) **C22C 38/00** (2006.01)  
**C22C 38/02** (2006.01)  
**C22C 38/04** (2006.01)  
**C22C 38/06** (2006.01)  
**C22C 38/14** (2006.01)  
**C22C 38/28** (2006.01)  
**C22C 38/32** (2006.01)  
**B22D 11/00** (2006.01)  
**B22D 11/06** (2006.01)  
**B22D 11/12** (2006.01)  
**B22D 11/22** (2006.01)  
(96) 20.04.2018  
(96) 18720793.1  
(73) Arcelormittal, 1160 Luxembourg, LU  
(72) BONNET, Frédéric, 54150 Avril, FR  
BOBADILLA, Manuel, 57140 Saulny, FR  
BELE, Bertrand, 57050 Metz, FR  
DAESCHLER, Valérie, 57860 Roncourt, FR  
(54) **Vysoce tvarovatelný ocelový plech pro výrobu lehkých konstrukčních dílů a způsob výroby**  
(32) PCT/IB2017/052312  
(31) 21.04.2017  
(33) IB  
(86) PCT/IB2018/052748  
(87) WO 2018/193411  
(74) A. Holas & partner, Patentová a známková kancelář, Ing. Mgr. Hana Holasová, Křižová 105/4, Brno, Staré Brno, 60300
- 
- (97) **EP 3623533**  
(47) 20.07.2022  
(97) 18.03.2020  
(51) **E02F 5/10** (2006.01)  
**E02F 5/12** (2006.01)  
**E02F 5/14** (2006.01)  
**E02F 5/08** (2006.01)  
(96) 18.08.2017
- 
- (96) 19198557.1  
(73) LAYJET Micro-Rohr Verlegetesellschaft m.b.H., 8273 Ebersdorf, AT  
(72) DUNST, Wolfgang, 8224 Kaindorf, AT  
(54) **Zařízení a způsob pro pokládání kabelů**  
(32) 507972016  
(31) 08.09.2016  
(33) AT  
(74) Všetečka Zelený Švorčík a partneři, advokátní a patentová kancelář, JUDr. Michal Havlík, Hálkova 1406/2, Praha 2, Nové Město, 12000
- 
- (97) **EP 3626973**  
(47) 03.08.2022  
(97) 25.03.2020  
(51) **F04D 27/02** (2006.01)  
**F04D 19/04** (2006.01)  
**F04B 37/14** (2006.01)  
**F04C 25/02** (2006.01)  
**F04D 27/00** (2006.01)  
**H01R 13/66** (2006.01)  
(96) 12.08.2019  
(96) 19191304.5  
(73) PFEIFFER VACUUM GMBH, 35614 Asslar, DE  
(72) Böttcher, Jochen, 35394 Gießen, DE  
(54) **Vakuový systém a způsob identifikace elektronických modulů v takovém systému**  
(74) KANIA, SEDLÁK, SMOLA, s.r.o., Mendlovo náměstí 907/1a, Brno, Staré Brno, 60300
- 
- (97) **EP 3628014**  
(47) 06.07.2022  
(97) 27.09.2018  
(51) **A61M 5/32** (2006.01)  
(96) 23.03.2018  
(96) 18727866.8  
(73) Wilke, Tobias, 49477 Ibbenbüren, DE  
Mohr, Bernd, 25355 Barmstedt, DE  
Fischer, Stephan, 32120 Hiddenhausen, DE  
(72) WILKE, Tobias, Uckfield TN22 3HW, GB  
MOHR, Bernd, Uckfield TN22 3HW, GB  
(54) **Vícekomponentní bezpečnostní kryt jehly**  
(32) 201762476722 P, 201762477419 P, 201762501127 P, 201862646700 P  
(31) 24.03.2017, 27.03.2017, 04.05.2017, 22.03.2018  
(33) US, US, US, US  
(86) PCT/IB2018/000389  
(87) WO 2018/172853  
(74) Všetečka Zelený Švorčík a partneři, advokátní a patentová kancelář, JUDr. Michal Havlík, Hálkova 1406/2, Praha 2, Nové Město, 12000
- 
- (97) **EP 3630377**  
(47) 07.09.2022  
(97) 06.12.2018  
(51) **B06B 1/06** (2006.01)  
**G01F 1/66** (2022.01)  
**G10K 11/00** (2006.01)  
**G01S 7/521** (2006.01)  
**G01S 15/08** (2006.01)  
**G01S 15/88** (2006.01)  
(96) 09.05.2018  
(96) 18723512.2  
(73) Endress+Hauser Flowtec AG, 4153 Reinach, CH  
WIEST, Achim, 79576 Weil am Rhein, DE  
(72) GRUNWALD, Sascha, 79585 Steinen, DE  
BRUMBERG, Oliver, 79618 Rheinfelden, DE  
(54) **Ultrazvukový měnič**  
(32) 102017111624  
(31) 29.05.2017  
(33) DE  
(86) PCT/EP2018/062025  
(87) WO 2018/219613  
(74) ZIVKO MIJATOVIĆ & PARTNERS s.r.o., Jugoslávských partyzánů 639/26, Praha 6, Bubeneč, 16000
- 
- (97) **EP 3632087**  
(47) 29.06.2022  
(97) 06.12.2018  
(51) **H04L 67/1097** (2022.01)

(96) <b>H04W 48/18</b>	(2009.01)	(74) KOREJZOVA LEGAL v.o.s., JUDr. Petra Sauvage de Brantes, Korunní 810/104, Praha 10, Vinohrady, 10100
(96) H04L 41/0859	(2022.01)	
(96) H04L 41/5051	(2022.01)	
(96) H04L 41/50	(2022.01)	
(96) H04W 48/14	(2009.01)	(97) <b>EP 3652015</b>
(96) H04W 60/04	(2009.01)	(47) 06.07.2022
(96) H04W 88/06	(2009.01)	(97) 07.03.2019
(96) 25.05.2018		(51) <b>B60L 5/20</b> (2006.01)
(96) 18749414.1		<b>B60L 5/30</b> (2006.01)
(73) ORANGE, 92130 Issy-les-Moulineaux, FR		(96) 23.08.2018
(72) CHATRAS, Bruno, 92326 Ch tillon Cedex, FR		(96) 18769044.1
TSANG KWONG U, Steve, 92326 Ch tillon Cedex, FR		(73) Siemens Mobility GmbH, 81739 München, DE
(54) <b>Výběr síťového řezu vztahujícího se k aplikaci</b>		(72) BÜHS, Florian, 10777 Berlin, DE
(32) 1754875		STARK, Thomas, 15569 Woltersdorf, DE
(31) 01.06.2017		(54) <b>Způsob kontroly kontaktování sběrače proudu a sběrače proudu</b>
(33) FR		(32) 102017215340
(86) PCT/FR2018/000142		(31) 01.09.2017
(87) WO 2018/220291		(33) DE
(74) Traplová Hakr Kubát, advokátní a patentová kancelář, Ing. Jan Kubát patentový zástupce, Přístavní 24, Praha 7, 17000		(86) PCT/EP2018/072706
		(87) WO 2019/042848
		(74) Čermák a spol., JUDr. Karel Čermák Ph.D. LL.M., advokát, Elišky Peškové 735/15, Praha 5, Smíchov, 15000
(97) <b>EP 3643621</b>		
(47) 29.06.2022		(97) <b>EP 3658071</b>
(97) 29.04.2020		(47) 29.06.2022
(51) <b>B64G 1/24</b> (2006.01)		(97) 31.01.2019
<b>B64G 1/28</b> (2006.01)		(51) <b>B08B 1/00</b> (2006.01)
(96) 14.10.2019		(96) 20.07.2018
(96) 19203064.1		(96) 18742802.4
(73) General Atomics, San Diego, California 92121, US		(73) Bochenek, Stéphane, 91330 Yerres, FR
(72) Derrick II, John Benton, Madison, AL 35758, US		(72) GOFFINET, Pierre, 91190 Gif-Sur-Yvette, FR
(54) <b>Systém řízení polohy družice užitím vlastního vektoru, nelineární dynamické inverze a dopředného řízení</b>		BOCHENEK, Stéphane, 91330 YERRES, FR
(32) 201816170157		(54) <b>Ubrousky pro zubní hygienu s mikrokapslemi</b>
(31) 25.10.2018		(32) 17182835
(33) US		(31) 24.07.2017
(74) Všeťečka Zelený Švorčík a partneři, advokátní a patentová kancelář, JUDr. Michal Havlík, Hálkova 1406/2, Praha 2, Nové Město, 12000		(33) EP
		(86) PCT/EP2018/069844
		(87) WO 2019/020535
		(74) Traplová Hakr Kubát, advokátní a patentová kancelář, Ing. Jan Kubát, patentový zástupce, Přístavní 24, Praha 7, 17000
(97) <b>EP 3645984</b>		
(47) 29.06.2022		(97) <b>EP 3663092</b>
(97) 03.01.2019		(47) 24.08.2022
(51) <b>G01G 3/12</b> (2006.01)		(97) 10.06.2020
<b>B65F 3/00</b> (2006.01)		(51) <b>B41J 2/175</b> (2006.01)
<b>G01G 19/12</b> (2006.01)		<b>B41J 29/02</b> (2006.01)
<b>G01L 1/14</b> (2006.01)		<b>B41J 29/13</b> (2006.01)
(96) 13.06.2018		(96) 07.06.2017
(96) 18823774.7		(96) 20154590.2
(73) Daprox Ab, 141 75 Kungens Kurva, SE		(73) Seiko Epson Corporation, Tokyo 160-8801, JP
(72) ÅKERBLÖM, Bengt, 143 40 Värby, SE		Mizutani, Tadahiro, Nagano, 392-8502, JP
HEMLÉN, Mikael, 141 74 Segeltorp, SE		Tanaka, Ryoichi, Nagano, 392-8502, JP
(54) <b>Vážíci zařízení</b>		Akahane, Manabu, Nagano, 392-8502, JP
(32) 1750821		Kobayashi, Makoto, Nagano, 392-8502, JP
(31) 27.06.2017		Kimura, Naomi, Nagano, 392-8502, JP
(33) SE		Okumura, Hideki, Nagano, 392-8502, JP
(86) PCT/SE2018/050613		Kudo, Shoma, Nagano, 392-8502, JP
(87) WO 2019/004898		Takamoto, Tetsuya, Nagano, 392-8502, JP
(74) Rott, Růžička & Guttman a spol., Vyskočilova 1566, Praha 4, Michle, 14000		Sakai, Hiroaki, Nagano, 392-8502, JP
		(54) <b>Použití nádobky na doplňování inkoustu</b>
		(32) 2016116155, 2016203332, 2016208864
		(31) 10.06.2016, 17.10.2016, 25.10.2016
		(33) JP, JP, JP
		(74) Všeťečka Zelený Švorčík a partneři, advokátní a patentová kancelář, JUDr. Michal Havlík, Hálkova 1406/2, Praha 2, Nové Město, 12000
(97) <b>EP 3646854</b>		
(47) 03.08.2022		(97) <b>EP 3684537</b>
(97) 06.05.2020		(47) 06.07.2022
(51) <b>A61K 9/127</b> (2006.01)		(97) 16.05.2019
<b>A61K 31/7105</b> (2006.01)		(51) <b>B23K 9/067</b> (2006.01)
<b>A61K 31/713</b> (2006.01)		<b>H02M 3/00</b> (2006.01)
<b>C12N 15/88</b> (2006.01)		(96) 06.11.2018
<b>C12N 15/90</b> (2006.01)		(96) 18795672.7
(96) 30.10.2018		(73) Fronius International GmbH, 4643 Pettenbach, AT
(96) 18306417.9		MUSIL, Franz Peter, 4643 Pettenbach, AT
(73) PolyPlus Transfection, 67400 Illkirch-Graffenstaden, FR		PRINZ, Andreas, 4643 Pettenbach, AT
(72) STOCK, Fabrice, 67230 Benfeld, FR		
TOUSSAINT MOREAU, Valérie, 67400 Illkirch-Graffenstaden, FR		
ERBACHER, Patrick, 67230 Benfeld, FR		
(54) <b>Směsi pro transfekci mRNA do buňky a jejich aplikace</b>		

(54) **Způsob bezdotykového zapálení elektrického oblouku a zdroj svařovacího proudu pro provádění způsobu zapálení**

(32) 17200599  
(31) 08.11.2017  
(33) EP  
(86) PCT/EP2018/080223  
(87) WO 2019/091934  
(74) Čermák a spol., JUDr. Karel Čermák Ph.D. LL.M., advokát, Elišky Peškové 735/15, Praha 5, Smíchov, 15000

(97) **EP 3687700**

(47) 06.07.2022  
(97) 04.04.2019  
(51) **B05B 1/30** (2006.01)  
**B05B 1/14** (2006.01)  
(96) 20.09.2018  
(96) 18778868.2  
(73) Dürr Systems AG, 74321 Bietigheim-Bissingen, DE  
(72) FRITZ, Hans-Georg, 73760 Ostfildern, DE  
WÖHR, Benjamin, 74363 Eibensbach/Güglingen, DE  
KLEINER, Marcus, 74354 Besigheim, DE  
BUBEK, Moritz, 71640 Ludwigsburg, DE  
BEYL, Timo, 74354 Besigheim, DE  
HERRE, Frank, 71739 Oberriexingen, DE  
SOTZNY, Steffen, 71720 Oberstenfeld, DE  
TANDLER, Daniel, 70469 Stuttgart, DE  
BERNDT, Tobias, 71254 Ditzingen, DE

(54) **Aplikátor s malou roztečí trysek**

(32) 102017122493  
(31) 27.09.2017  
(33) DE  
(86) PCT/EP2018/075504  
(87) WO 2019/063417  
(74) Čermák a spol., JUDr. Karel Čermák Ph.D. LL.M., advokát, Elišky Peškové 735/15, Praha 5, Smíchov, 15000

(97) **EP 3689186**

(47) 22.06.2022  
(97) 05.08.2020  
(51) **A47B 91/00** (2006.01)  
**B60B 33/00** (2006.01)  
(96) 16.01.2020  
(96) 20152223.2  
(73) Steinc Paul vom Stein GmbH, 42929 Wermelskirchen, DE  
(72) Rödel, Thorsten, 42929 Wermelskirchen, DE  
(54) **Váleček pro přístroje a nábytek, s nosnou částí vykazující hlavovou část a patní část**  
(32) 102019102175  
(31) 29.01.2019  
(33) DE  
(74) Čermák a spol., JUDr. Karel Čermák Ph.D. LL.M., advokát, Elišky Peškové 735/15, Praha 5, Smíchov, 15000

(97) **EP 3691417**

(47) 29.06.2022  
(97) 04.04.2019  
(51) **H05B 47/155** (2020.01)  
**H05B 47/125** (2020.01)  
**H05B 47/18** (2020.01)  
**H05B 47/10** (2020.01)  
**G05D 3/12** (2006.01)  
(96) 27.08.2018  
(96) 18861335.0  
(73) Guangzhou Haoyang Electronic Co., Ltd., Guangzhou, Guangdong 511450, CN  
(72) JIANG, Weikai, Guangzhou, Guangdong 511450, CN  
(54) **Automatický sledovací systém jevištního osvětlení a způsob jeho ovládání**  
(32) 201710922477  
(31) 30.09.2017  
(33) CN  
(86) PCT/CN2018/102573  
(87) WO 2019/062423  
(74) Čermák a spol., JUDr. Karel Čermák Ph.D. LL.M., advokát, Elišky Peškové 735/15, Praha 5, Smíchov, 15000

(97) **EP 3691809**

(47) 29.06.2022  
(97) 11.04.2019  
(51) **B21F 23/00** (2006.01)  
**B21D 43/00** (2006.01)  
**B21D 43/28** (2006.01)  
(96) 02.10.2018  
(96) 18793487.2  
(73) M.E.P. Macchine Elettroniche Piegatrici S.p.A., 33010 Reana del Rojale, IT  
(72) DEL FABRO, Giorgio, 33100 Udine, IT  
(54) **Zařízení a způsob pro přivádění tyčí**  
(32) 201700109834  
(31) 02.10.2017  
(33) IT  
(86) PCT/IT2018/050182  
(87) WO 2019/069338  
(74) Kania, Sedlák, Smola, s.r.o., Mendlovo náměstí 907/1a, Brno, Staré Brno, 60300

(97) **EP 3697097**

(47) 31.08.2022  
(97) 19.08.2020  
(51) **H04N 21/2343** (2011.01)  
**H04N 19/70** (2014.01)  
**H04N 21/236** (2011.01)  
**H04N 21/4402** (2011.01)  
**H04N 19/85** (2014.01)  
**H04N 19/98** (2014.01)  
**H04N 21/434** (2011.01)  
(96) 27.11.2015  
(96) 20164482.0  
(73) Panasonic Intellectual Property Management Co., Ltd., Osaka-shi, Osaka 540-6207, JP  
(72) DRUGEON, Virginie, 63225 Langen, DE  
NISHI, Takahiro, Osaka, 540-6207, JP  
TOMA, Tadamasu, Osaka, 540-6207, JP  
(54) **Zařízení pro generování dat**  
(32) 201462087035 P, 2015219859  
(31) 03.12.2014, 09.11.2015  
(33) US, JP  
(74) ZIVKO MIJATOVIĆ & PARTNERS s.r.o., Jugoslávských partyzánů 639/26, Praha 6, Bubeneč, 16000

(97) **EP 3700018**

(47) 29.06.2022  
(97) 26.08.2020  
(51) **H01R 12/53** (2011.01)  
**H01R 4/48** (2006.01)  
(96) 17.02.2020  
(96) 20157584.2  
(73) UNGER Kabel-Konfektionstechnik GmbH, 09465 Sehmatal - Sehma, DE  
(72) Schubert, Mike, 09465 Sehmatal-Sehma, DE  
(54) **Zařízení pro přímé kontaktování desek plošných spojů pro vytvoření elektrického spojení, jakož i deska plošných spojů a elektrické zařízení**  
(32) 102019104411, 102019122317  
(31) 21.02.2019, 20.08.2019  
(33) DE, DE  
(74) Čermák a spol., JUDr. Karel Čermák Ph.D. LL.M., advokát, Elišky Peškové 735/15, Praha 5, Smíchov, 15000

(97) **EP 3701051**

(47) 13.07.2022  
(97) 30.01.2020  
(51) **C12R 1/225** (2006.01)  
(96) 24.07.2019  
(96) 19742381.7  
(73) Biogaia AB, 103 64 Stockholm, SE  
(72) ROOS, Stefan, 757 54 Uppsala, SE  
MÖLLSTAM, Bo, 443 31 Lerum, SE  
(54) **VÝBĚR A POUŽITÍ BAKTERIÍ PODPORUJÍCÍCH MELATONIN KE SNÍŽENÍ KOJENECKÉ KOLIKY**  
(32) 201812079, 201905470  
(31) 24.07.2018, 17.04.2019  
(33) GB, GB

(86) PCT/EP2019/069984  
(87) WO 2020/020982  
(74) FISCHER IP s.r.o., Na hrobcí 294/5, Praha 2, Nové Město, 12800

(97) **EP 3708040**  
(47) 04.05.2022  
(97) 16.09.2020  
(51) **A47J 31/44** (2006.01)  
**A47J 31/52** (2006.01)  
(96) 16.03.2015  
(96) 20173323.5  
(73) La Marzocco S.r.l., 50038 Scarperia (FI), IT  
(72) BIANCHI, Roberto, 50038 SCARPERIA (FI), IT  
GUGLIELMINO, Scott, 50038 SCARPERIA (FI), IT  
GATTI, Riccardo, 50038 SCARPERIA (FI), IT  
(54) **Stroj pro přípravu nápoje s opakovatelnými charakteristikami**  
(74) Čermák a spol., JUDr. Karel Čermák Ph.D. LL.M., advokát, Elišky  
Peškové 735/15, Praha 5, Smíchov, 15000

(97) **EP 3715188**  
(47) 15.06.2022  
(97) 30.09.2020  
(51) **B60R 25/00** (2013.01)  
(96) 26.03.2020  
(96) 20166090.9  
(73) Leuthold, Lutz, 01471 Radenburg OT Grossdittmannsdorf, DE  
(72) Leuthold, Lutz, 01471 Radenburg OT Grossdittmannsdorf, DE  
(54) **Zabezpečovací systém pro vozidlové přívěsy**  
(32) 102019107790, 102020108312  
(31) 26.03.2019, 25.03.2020  
(33) DE, DE  
(74) Všeťečka Zelený Švorčík a partneři, advokátní a patentová kancelář, JUDr.  
Michal Havlík, Hálkova 1406/2, Praha 2, Nové Město, 12000

(97) **EP 3733177**  
(47) 06.07.2022  
(97) 04.07.2019  
(51) **A61K 31/4418** (2006.01)  
**A61P 27/02** (2006.01)  
**A61P 27/04** (2006.01)  
**A61P 43/00** (2006.01)  
(96) 26.12.2018  
(96) 18893697.5  
(73) Kyoto University, Kyoto-shi, Kyoto 606-8501, JP  
Kyoto Prefectural Public University Corporation, Kyoto-shi, Kyoto 602-  
8566, JP  
The Doshisha, Kyoto 602-8580, JP  
(72) IKEDA, Hanako, Kyoto-shi, Kyoto 606-8501, JP  
KAKIZUKA, Akira, Kyoto-shi, Kyoto 606-8501, JP  
KINOSHITA, Shigeru, Kyoto-shi, Kyoto 602-8566, JP  
NAKAMURA, Takahiro, Kyoto-shi, Kyoto 602-8566, JP  
NAGATA, Maho, Kyoto-shi, Kyoto 602-8566, JP  
KOIZUMI, Noriko, Kyotanabe-shi, Kyoto 610-0394, JP  
OKUMURA, Naoki, Kyotanabe-shi, Kyoto 610-0394, JP  
(54) **Prostředek pro ochranu rohovky**  
(32) 2017251839  
(31) 27.12.2017  
(33) JP  
(86) PCT/JP2018/047749  
(87) WO 2019/131720  
(74) PATENTSERVIS Praha a.s., Na Podkovce 281/10, Praha 4, Podolí, 14700

(97) **EP 3735226**  
(47) 10.08.2022  
(97) 11.07.2019  
(51) **A61K 9/127** (2006.01)  
**A61K 31/4196** (2006.01)  
(96) 21.12.2018  
(96) 18834263.8  
(73) Scynexis, Inc., Jersey City, NJ 07302, US  
(72) MOTHERAM, Rajeshwar, Dayton, New Jersey 08810, US  
(54) **Injekční kompozice triterpenoidních antimykotik zapouzdřených v liposomech**  
(32) 201862612893 P  
(31) 02.01.2018  
(33) US

(86) PCT/US2018/067216  
(87) WO 2019/135954  
(74) Traplová Hakr Kubát, advokátní a patentová kancelář, Ing. Jan Kubát  
patentový zástupce, Přístavní 24, Praha 7, 17000

(97) **EP 3740871**  
(47) 24.08.2022  
(97) 29.08.2019  
(51) **G06F 11/34** (2006.01)  
**G06F 11/36** (2006.01)  
**G06F 11/30** (2006.01)  
(96) 13.02.2019  
(96) 19707256.4  
(73) Microsoft Technology Licensing, LLC, Redmond, WA 98052-6399, US  
(72) MOLA, Jordi, Redmond, Washington 98052-6399, US  
(54) **Záznam trasování pomocí logování přítoků do cache nižší vrstvy na základě záznamů v cache vyšší vrstvy**  
(32) 201815904072  
(31) 23.02.2018  
(33) US  
(86) PCT/US2019/017737  
(87) WO 2019/164710  
(74) Všeťečka Zelený Švorčík a partneři, advokátní a patentová kancelář, JUDr.  
Michal Havlík, Hálkova 1406/2, Praha 2, Nové Město, 12000

(97) **EP 3741734**  
(47) 06.07.2022  
(97) 25.11.2020  
(51) **C04B 28/18** (2006.01)  
**C04B 40/02** (2006.01)  
**C04B 111/28** (2006.01)  
(96) 22.05.2019  
(96) 19175953.9  
(73) KNAUF AQUAPANEL GmbH, 44147 Dortmund, DE  
(72) KOSLOWSKI, Thomas, 44227 Dortmund, DE  
SCHWIEBACHER, Werner, 50823 Köln, DE  
MARTIN, Kai, 44225 Dortmund, DE  
NAURATH, Bert, 44879 Bochum, DE  
KLÖCKENER, Albert, 44147 Dortmund, DE  
(54) **Stavební deska s vysokou požární odolností**  
(74) PatentEnter s.r.o., Koliště 1965/13a, Brno, Černá Pole, 60200

(97) **EP 3743190**  
(47) 22.06.2022  
(97) 01.08.2019  
(51) **B01D 46/00** (2022.01)  
**B01D 46/24** (2006.01)  
**B01D 50/00** (2022.01)  
(96) 04.01.2019  
(96) 19700335.3  
(73) MANN+HUMMEL GmbH, 71636 Ludwigsburg, DE  
(72) RIEGER, Mario, 71638 Ludwigsburg, DE  
PEREIRA MADEIRA, Pedro Miguel, 74321 Bietigheim-Bissingen, DE  
KUNZE, Stefan, 72076 Tübingen, DE  
DEHNEN, Ulrich, 70806 Kornwestheim, DE  
STÜRNER, Johannes, 1018 AC Amsterdam, NL  
BEYLICH, Markus, 71636 Ludwigsburg, DE  
(54) **Filtrační článek, zejména k filtraci plynu**  
(32) 102018000540  
(31) 24.01.2018  
(33) DE  
(86) PCT/EP2019/050170  
(87) WO 2019/145134  
(74) Čermák a spol., JUDr. Karel Čermák Ph.D. LL.M., advokát, Elišky  
Peškové 735/15, Praha 5, Smíchov, 15000

(97) **EP 3747104**  
(47) 06.07.2022  
(97) 16.05.2019  
(51) **H02J 7/00** (2006.01)  
**F16K 37/00** (2006.01)  
**H05K 5/00** (2006.01)  
**H02J 50/00** (2016.01)  
(96) 26.10.2018  
(96) 18797066.0  
(73) Rotork Controls Limited, Lower Weston, Bath BA1 3JQ, GB

- (72) TAN, Nian You, Bath Somerset BA1 3JQ, GB  
WIGGINS, Jonathan, Bath Somerset BA1 3JQ, GB  
WARE, David, Bath Somerset BA1 3JQ, GB
- (54) **Ovládací mechanismus s integrální baterií**  
(32) 201718372  
(31) 07.11.2017  
(33) GB  
(86) PCT/GB2018/053115  
(87) WO 2019/092400  
(74) HARBER IP s.r.o., Dukelských hrdinů 567/52, Praha 7, Holešovice, 17000
- 
- (97) **EP 3755318**  
(47) 24.08.2022  
(97) 29.08.2019  
(51) **A61K 31/352** (2006.01)  
**C07D 311/04** (2006.01)  
**C07D 311/80** (2006.01)  
**C12N 15/09** (2006.01)  
(96) 11.02.2019  
(96) 19756525.2  
(73) MyMD Pharmaceuticals, Inc., Baltimore, MD 21205, US  
(72) WILLIAMS, Jonnie R., Tampa, FL 33606, US  
(54) **Geneticky modifikované rostliny cannabis sativa a modifikované kanabinoidní sloučeniny k léčbě závislosti na návykových látkách a jiných poruch**  
(32) 201862632448 P  
(31) 20.02.2018  
(33) US  
(86) PCT/US2019/017433  
(87) WO 2019/164689  
(74) ŽOVICOVÁ & ŽOVIC IP, s.r.o., Záhradnícka 36, Bratislava, 82108
- 
- (97) **EP 3756967**  
(47) 06.07.2022  
(97) 30.12.2020  
(51) **B61D 27/00** (2006.01)  
(96) 26.05.2020  
(96) 20176394.3  
(73) Siemens Mobility GmbH, 81739 München, DE  
(72) Hildebrandt, Alexander, 44789 Bochum, DE  
Reiss, Gerhard, 47802 Krefeld, DE  
(54) **Kolejové vozy, kolejové vozidlo a využití**  
(32) 102019209070  
(31) 24.06.2019  
(33) DE  
(74) Čermák a spol., JUDr. Karel Čermák Ph.D. LL.M., advokát, Elišky Peškové 735/15, Praha 5, Smíchov, 15000
- 
- (97) **EP 3763634**  
(47) 03.08.2022  
(97) 13.01.2021  
(51) **B65D 51/24** (2006.01)  
**B65D 45/30** (2006.01)  
**B65D 51/00** (2006.01)  
**A61J 1/14** (2006.01)  
(96) 12.06.2020  
(96) 20179713.1  
(73) A. Raymond et Cie, 38000 Grenoble, FR  
(72) CLAVEL, Maxime, 38450 VIF, FR  
REY, Gaëtan, 38500 VOIRON, FR  
(54) **Zajišťovací uzávěr pro nádobu s hrdlem**  
(32) 1907693  
(31) 09.07.2019  
(33) FR  
(74) PatentEnter s.r.o., Koliště 1965/13a, Brno, Černá Pole, 60200
- 
- (97) **EP 3766534**  
(47) 28.09.2022  
(97) 20.01.2021  
(51) **A61M 16/10** (2006.01)  
**A61M 16/00** (2006.01)  
**A61M 16/08** (2006.01)  
**A61M 16/06** (2006.01)  
**A61M 16/16** (2006.01)  
(96) 19.08.2005
- (96) 20178285.1  
(73) Fisher & Paykel Healthcare Limited, East Tamaki Auckland 2013, NZ  
(72) PAYTON, Matthew Jon, Auckland, 2013, NZ  
O'DONNELL, Kevin Peter, Auckland, 2013, NZ  
CLARK, Andrew Baden, Auckland 2013, NZ  
QUILL, Christopher Simon James, Auckland, 2013, NZ  
HAWKINS, Peter Geoffrey, Auckland, 2013, NZ  
(54) **Přístroj pro měření vlastností plynů podávaných pacientovi**  
(32) 53485304  
(31) 20.08.2004  
(33) NZ  
(74) ZIVKO MIJATOVIĆ & PARTNERS s.r.o., Jugoslávských partyzánů 639/26, Praha 6, Bubeneč, 16000
- 
- (97) **EP 3771609**  
(47) 18.05.2022  
(97) 03.02.2021  
(51) **B61G 11/14** (2006.01)  
**B61G 11/16** (2006.01)  
(96) 29.07.2019  
(96) 19188899.9  
(73) Schneider, Falk, 88239 Wangen i.A., DE  
(72) Schneider, Falk, 88239 Wangen i.A., DE  
(54) **Trubkový nárazník s úsekově opláštěným smýkadlem**  
(74) PatentEnter s.r.o., Koliště 1965/13a, Brno, Černá Pole, 60200
- 
- (97) **EP 3778030**  
(47) 29.06.2022  
(97) 03.10.2019  
(51) **A47J 42/06** (2006.01)  
**A47J 42/46** (2006.01)  
**B02C 2/10** (2006.01)  
**B02C 23/00** (2006.01)  
(96) 12.11.2018  
(96) 18912412.6  
(73) Shenzhen Elemex Technology, Ltd, Shenzhen, Guangdong 518000, CN  
(72) LIU, Alex, Beaverton, OR 97005, US  
LIU, Hongjin, Shenzhen, Guangdong 518000, CN  
(54) **Automatický mlýnek a způsob mletí**  
(32) 201810260452  
(31) 27.03.2018  
(33) CN  
(86) PCT/CN2018/115046  
(87) WO 2019/184378  
(74) Kania, Sedlák, Smola, s.r.o., Mendlovo náměstí 907/1a, Brno, Staré Brno, 60300
- 
- (97) **EP 3782930**  
(47) 06.07.2022  
(97) 24.02.2021  
(51) **B65G 1/04** (2006.01)  
**B65G 57/30** (2006.01)  
(96) 23.08.2019  
(96) 19193378.7  
(73) Jungheinrich Aktiengesellschaft, 22047 Hamburg, DE  
(72) Harting, Elmar, 63075 Offenbach, DE  
Cavelius, Jörg, 61118 Bad Vilbel, DE  
Becker, Michael, 63512 Hainburg, DE  
(54) **Sestava stohovacího skladu**  
(74) Vsetečka Zelený Švorčík a partneři, advokátní a patentová kancelář, JUDr. Michal Havlík, Hálkova 1406/2, Praha 2, Nové Město, 12000
- 
- (97) **EP 3785024**  
(47) 15.06.2022  
(97) 31.10.2019  
(51) **G01N 27/07** (2006.01)  
**G01N 29/024** (2006.01)  
(96) 01.04.2019  
(96) 19716105.2  
(73) Vitesco Technologies Germany GmbH, 93055 Regensburg, DE  
(72) MEYER, Daniel, 81737 München, DE  
PFEIFFER, Karl-Friedrich, 81737 München, DE  
(54) **Snímací zařízení k stanovování elektrické vodivosti tekutiny a rychlosti zvuku v tekutině**  
(32) 102018206360  
(31) 25.04.2018

(33) DE  
(86) PCT/EP2019/058162  
(87) WO 2019/206573  
(74) Traplová Hakr Kubát, advokátní a patentová kancelář, Ing. Jan Kubát  
patentový zástupce, Přístavní 24, Praha 7, 17000

(97) **EP 3786395**  
(47) 06.07.2022  
(97) 03.03.2021  
(51) **E05B 27/00** (2006.01)  
(96) 06.08.2020  
(96) 20189761.8  
(73) ASSA ABLOY France SAS, 92120 Montrouge, FR  
(72) FERREIRA, Romain, 10410 SAINT PARRÉS AUX TERTRES, FR  
JULIEN, Hervé, 10100 ROMILLY SUR SEINE, FR  
GOSSIAUX, Alexandre, 10800 BUCHERES, FR  
(54) **Cylindrický zámek**  
(32) 1909415  
(31) 27.08.2019  
(33) FR  
(74) Traplová Hakr Kubát, advokátní a patentová kancelář, Ing. Jan Kubát,  
patentový zástupce, Přístavní 24, Praha 7, 17000

(97) **EP 3787868**  
(47) 01.06.2022  
(97) 07.11.2019  
(51) **B29C 45/33** (2006.01)  
**B29C 45/17** (2006.01)  
**B29C 45/27** (2006.01)  
B29K 21/00 (2006.01)  
B29C 45/26 (2006.01)  
(96) 26.04.2019  
(96) 19725647.2  
(73) Klöckner Desma Elastomertechnik GmbH, 78567 Fridingen, DE  
(72) DUFNER, Manfred, 72505 Krauchenwies, DE  
(54) **Blok studených kanálů**  
(32) 102018110427  
(31) 01.05.2018  
(33) DE  
(86) PCT/EP2019/060753  
(87) WO 2019/211191  
(74) PatentEnter s.r.o., Koliště 1965/13a, Brno, Černá Pole, 60200

(97) **EP 3788187**  
(47) 29.06.2022  
(97) 07.11.2019  
(51) **D01D 5/00** (2006.01)  
**B29C 64/20** (2017.01)  
(96) 03.05.2019  
(96) 19727513.4  
(73) Bio3DPrinting S.r.l., 50028 Tavarnelle Val di Pesa (FI), IT  
(72) VOZZI, Giovanni, 56121 Pisa, IT  
DE ACUTIS, Aurora, 57128 Livorno, IT  
DE MARIA, Carmelo, 56125 Pisa, IT  
PACETTA, Guglielmo, 88060 Badolato (Catanzaro), IT  
(54) **Kombinovaný přístroj pro elektrostatické zvláknování a  
mikrovytlačování**  
(32) 201800005065  
(31) 04.05.2018  
(33) IT  
(86) PCT/IB2019/053625  
(87) WO 2019/211803  
(74) PatentEnter s.r.o., Koliště 1965/13a, Brno, Černá Pole, 60200

(97) **EP 3793650**  
(47) 06.07.2022  
(97) 23.01.2020  
(51) **A61M 5/315** (2006.01)  
(96) 28.06.2019  
(96) 19735290.9  
(73) medmix Switzerland AG, 9469 Haag (Rheintal), CH  
(72) KEITEL, Joachim, 73728 Esslingen, DE  
BECHTHOLD, Herbert, 78588 Denkingen, DE  
(54) **Injekční zařízení se zabezpečením proti výpadku při přerušení dávky**  
(32) 201816037829  
(31) 17.07.2018

(33) US  
(86) PCT/EP2019/067347  
(87) WO 2020/015980  
(74) Všeťečka Zelený Švorčík a partneři, advokátní a patentová kancelář, JUDr.  
Michal Havlík, Hálkova 1406/2, Praha 2, Nové Město, 12000

(97) **EP 3795037**  
(47) 06.07.2022  
(97) 24.03.2021  
(51) **A47D 9/00** (2006.01)  
**A47D 9/02** (2006.01)  
(96) 18.09.2020  
(96) 20196925.0  
(73) Wonderland Switzerland AG, 6312 Steinhausen, CH  
(72) HU, Junjie, Dongguan, Guangdong 523648, CN  
(54) **Zařízení pro péči o dítě**  
(32) 201910881564, 201910882253  
(31) 18.09.2019, 18.09.2019  
(33) CN, CN  
(74) ZIVKO MIJATOVIĆ & PARTNERS s.r.o., Jugoslávských partyzánů  
639/26, Praha 6, Bubeneč, 16000

(97) **EP 3796304**  
(47) 31.08.2022  
(97) 24.03.2021  
(51) **G10C 1/04** (2006.01)  
**G10C 3/06** (2006.01)  
(96) 29.05.2020  
(96) 20177390.0  
(73) Senfleben, Knut, 21781 Cadenberge, DE  
(72) Senfleben, Knut, 21781 Cadenberge, DE  
(54) **Akustický rezonanční měnič, piano a klavír s tímto, a způsob  
optimalizace zvuku pianin a klavírů**  
(32) 102019003861  
(31) 04.06.2019  
(33) DE  
(74) FISCHER IP s.r.o., Na hrobci 294/5, Praha 2, Nové Město, 12800

(97) **EP 3797048**  
(47) 22.06.2022  
(97) 06.02.2020  
(51) **B60L 9/00** (2019.01)  
**B61C 3/00** (2006.01)  
**H01R 13/447** (2006.01)  
**H01R 13/639** (2006.01)  
(96) 09.07.2019  
(96) 19745993.6  
(73) Siemens Mobility GmbH, 81739 München, DE  
(72) REISSING, Norbert, 93051 Regensburg, DE  
SCHWERIN, Michael, 91322 Gräfenberg, DE  
ZELTNER, Marc, 91244 Reichenschwand, DE  
(54) **Kolejové vozidlo s uspořádáním pro zajištění elektrické externí  
napájecí přípojky**  
(32) 102018212674  
(31) 30.07.2018  
(33) DE  
(86) PCT/EP2019/068393  
(87) WO 2020/025264  
(74) Čermák a spol., JUDr. Karel Čermák Ph.D. LL.M., advokát, Elišky  
Peškové 735/15, Praha 5, Smíchov, 15000

(97) **EP 3799998**  
(47) 27.07.2022  
(97) 07.04.2021  
(51) **B23K 26/03** (2006.01)  
**B23K 26/21** (2014.01)  
**B23K 26/38** (2014.01)  
**B23K 26/382** (2014.01)  
**B23K 26/70** (2014.01)  
**G01M 11/02** (2006.01)  
(96) 23.09.2020  
(96) 20197853.3  
(73) Adige S.p.A., 38056 Levico Terme (TN), IT  
(72) SBETTI, Maurizio, I-38056 LEVICO TERME (Trento), IT  
GANDOLFI, Davide, I-32035 SANTA GIUSTINA (Belluno), IT  
VANIN, Mattia, I-38016 MEZZOCORONA (Trento), IT

(54) **Způsob detekování provozního stavu optického prvku, uspořádaného podél cesty šíření laserového svazku stroje pro zpracování materiálu; stroj pro zpracování materiálu, mající systém, provádějící uvedený způsob**

(32) 201900017735

(31) 02.10.2019

(33) IT

(74) Všecka Zelený Švorčík a partneři, advokátní a patentová kancelář, JUDr. Michal Havlík, Hálkova 1406/2, Praha 2, Nové Město, 12000

(97) **EP 3802635**

(47) 06.07.2022

(97) 28.11.2019

(51) **C08F 36/06** (2006.01)

**C08F 236/06** (2006.01)

**C08C 19/44** (2006.01)

**C08C 19/25** (2006.01)

(96) 23.05.2019

(96) 19737814.4

(73) COMPAGNIE GENERALE DES ETABLISSEMENTS MICHELIN, 63000 Clermont-Ferrand, FR

(72) VAULTIER, Florent, 63040 CLERMONT-FERRAND CEDEX 9, FR  
COURBES, Gaël, 63040 CLERMONT-FERRAND CEDEX 9, FR  
SAID-DIATTA, Rokhiyatou, 63040 CLERMONT-FERRAND CEDEX 9, FR

DE GAUDEMARIS, Benoit, 63040 Clermont-Ferrand Cedex 9, FR

(54) **Způsob syntézy funkcionalizovaného polybutadienu**

(32) 1854460

(31) 25.05.2018

(33) FR

(86) PCT/FR2019/051192

(87) WO 2019/224495

(74) Traplová Hakr Kubát, advokátní a patentová kancelář, Ing. Jan Kubát, patentový zástupce, Přístavní 24, Praha 7, 17000

(97) **EP 3803139**

(47) 13.07.2022

(97) 12.12.2019

(51) **B25H 5/00** (2006.01)

**B60R 11/00** (2006.01)

(96) 23.05.2019

(96) 19733566.4

(73) BAWER S.P.A., 75100 Matera, IT

(72) LORUSSO, Pasquale, 70022 ALTAMURA (BA), IT

(54) **Montážní systém rychlého připojení pro automobilový sektor a skříň obecně**

(32) 201800006171

(31) 08.06.2018

(33) IT

(86) PCT/IT2019/050115

(87) WO 2019/234776

(74) ZIVKO MIJATOVIC & PARTNERS s.r.o., Jugoslávských partyzánů 639/26, Praha 6, Bubeneč, 16000

(97) **EP 3803835**

(47) 29.06.2022

(97) 05.12.2019

(51) **G09B 9/058** (2006.01)

(96) 30.05.2019

(96) 19726456.7

(73) VI-GRADE GmbH, 64293 Darmstadt, DE

(72) MINEN, Diego, 33100 Udine, IT

(54) **Přístroj pro simulaci řízení motocyklu a způsob simulace**

(32) 201800005864

(31) 30.05.2018

(33) IT

(86) PCT/EP2019/064150

(87) WO 2019/229218

(74) Kania, Sedlák, Smola, s.r.o., Mendlovo náměstí 907/1a, Brno, Staré Brno, 60300

(97) **EP 3805024**

(47) 29.06.2022

(97) 14.04.2021

(51) **B60H 1/22** (2006.01)

(96) 07.09.2020

(96) 20194747.0

(73) Eberspächer Climate Control Systems GmbH, 73730 Esslingen, DE

(72) Findeis, Thorsten, 73095 Albershausen, DE

Heybach, Dieter, 73269 Hochdorf, DE

Wecker, Robert, 73249 Wernau, DE

(54) **Nosné uspořádání topného zařízení**

(32) 102019127093

(31) 09.10.2019

(33) DE

(74) Čermák a spol., JUDr. Karel Čermák Ph.D. LL.M., advokát, Elišky Peškové 735/15, Praha 5, Smíchov, 15000

(97) **EP 3807156**

(47) 22.06.2022

(97) 23.01.2020

(51) **B65D 25/04** (2006.01)

**B65D 6/18** (2006.01)

**B29C 53/04** (2006.01)

**B29C 53/84** (2006.01)

(96) 17.07.2019

(96) 19749218.4

(73) Feurer Febra GmbH, 74336 Brackenheim, DE

(72) FORTENBACHER, Klaus, 76593 Gernsbach, DE

GOLLER, Achim, 69254 Malsch, DE

FEURER, Markus, 76461 Muggensturm, DE

(54) **Přepravní zařízení**

(32) 102018117396, 102018117944, 102018118373

(31) 18.07.2018, 25.07.2018, 30.07.2018

(33) DE, DE, DE

(86) PCT/EP2019/069200

(87) WO 2020/016275

(74) Macek and Partners, Jiří Macek, Kloboukova 2191/4, Praha 4, Chodov, 14800

(97) **EP 3815124**

(47) 18.05.2022

(97) 28.05.2020

(51) **H01H 85/042** (2006.01)

**H01H 85/12** (2006.01)

**H01H 85/157** (2006.01)

(96) 18.11.2019

(96) 19805655.8

(73) SIBA Fuses GmbH, 44534 Lünen, DE

(72) WILHELM, Dirk, 44532 Lünen, DE

WEBER, Jens, 44359 Dortmund, DE

GÖDEKE, Johannes-Georg, 44534 Lünen, DE

(54) **Použití pojistky pro přenos stejnosměrného proudu**

(32) 102018009183

(31) 23.11.2018

(33) DE

(86) PCT/EP2019/081648

(87) WO 2020/104372

(74) ZIVKO MIJATOVIC & PARTNERS s.r.o., Jugoslávských partyzánů 639/26, Praha 6, Bubeneč, 16000

(97) **EP 3816508**

(47) 20.04.2022

(97) 05.05.2021

(51) **F21V 21/30** (2006.01)

**F21V 29/65** (2015.01)

(96) 30.12.2019

(96) 19220113.5

(73) Guangzhou Haoyang Electronic Co., Ltd., Guangzhou, Guangdong 511450, CN

(72) JIANG, Weikai, Guangzhou, Guangdong, 511450, CN

JIANG, Weiquan, Guangzhou, Guangdong, 511450, CN

(54) **Systém pro rozptyl tepla s vnitřním oběhem pro pódiové svítidlo**

(32) 201911055313

(31) 31.10.2019

(33) CN

(74) Čermák a spol., JUDr. Karel Čermák Ph.D. LL.M., advokát, Elišky Peškové 735/15, Praha 5, Smíchov, 15000

(97) **EP 3823764**

(47) 17.08.2022

(97) 23.01.2020

- (51) **B05B 11/00** (2006.01)  
**B65D 1/06** (2006.01)  
**B65D 83/38** (2006.01)  
**B65D 83/42** (2006.01)
- (96) 15.07.2019  
(96) 19739993.4  
(73) Lindal France SAS, 54150 Val de Briey, FR  
(72) BODET, Hervé, 55100 VERDUN, FR  
GAILLARD, Eric, 55320 DIEUE SUR MEUSE, FR
- (54) **POUZDRO PRO TLAKOVOU NÁDOBU**  
(32) 1856672  
(31) 18.07.2018  
(33) FR  
(86) PCT/EP2019/069053  
(87) WO 2020/016199  
(74) DANĚK & PARTNERS Advokátní a patentová kancelář, Ing. Dr. Vilém Daněk, patentový zástupce, Vinohradská 403/17, Praha 2, Vinohrady, 12000
- 
- (97) **EP 3838637**  
(47) 15.06.2022  
(97) 23.06.2021  
(51) **B60H 1/00** (2006.01)  
(96) 15.12.2020  
(96) 20214089.3  
(73) REHAU Automotive SE & Co. KG, 95111 Rehau, DE  
(72) Betz, Willi, 95131 Schwarzenbach am Wald, DE  
Christ, Michael, 95028 Hof, DE  
Erhardt, Christian, 95185 Gattendorf, DE  
Kroll, Markus, 08538 Weischlitz, DE  
Schmidt, Jonas, 95445 Bayreuth, DE  
Strobel, Kathrin, 95119 Naila, DE
- (54) **Element pro vedení vzduchu pro motorová vozidla**  
(32) 202019107112 U  
(31) 19.12.2019  
(33) DE  
(74) Čermák a spol., JUDr. Karel Čermák Ph.D. LL.M., Elišky Peškové 735/15, Praha 5, Smíchov, 15000
- 
- (97) **EP 3845136**  
(47) 20.07.2022  
(97) 12.03.2020  
(51) **A61B 1/00** (2006.01)  
**A61B 17/34** (2006.01)  
A61B 17/00 (2006.01)  
A61B 17/17 (2006.01)  
(96) 13.11.2018  
(96) 18932862.8  
(73) Dragon Crown Medical Co., Ltd., Jinan, Shandong 250101, CN  
(72) YANG, Wenzhou, Jinan, Shandong 250101, CN  
PAN, Huihui, Jinan, Shandong 250101, CN
- (54) **Vícekanálová pracovní kanyla**  
(32) 201821448514 U  
(31) 05.09.2018  
(33) CN  
(86) PCT/CN2018/000387  
(87) WO 2020/047687  
(74) Vsetečka Zelený Švorčík a partneři, advokátní a patentová kancelář, JUDr. Michal Havlík, Hálkova 1406/2, Praha 2, Nové Město, 12000
- 
- (97) **EP 3849950**  
(47) 03.08.2022  
(97) 19.03.2020  
(51) **G21F 9/12** (2006.01)  
**G21F 9/16** (2006.01)  
**G21F 9/30** (2006.01)  
**B09B 3/25** (2022.01)  
**B09B 3/40** (2022.01)  
**C04B 28/00** (2006.01)  
(96) 13.09.2019  
(96) 19773577.2  
(73) Vuje, A.S., 918 64 Trnava, SK  
(72) LICHVÁR, Peter, 911 01 Trenčín, SK  
(54) **Použití aditiv pro vitrifikaci tekutých radioaktivních odpadů s obsahem radionuklidů cesia s vysokou účinností retence uvedených radionuklidů v rámci celého teplotního rozsahu vitrifikace**
- (32) 500432018  
(31) 14.09.2018  
(33) SK  
(86) PCT/SK2019/050011  
(87) WO 2020/055337  
(74) Rott, Růžička & Guttman a spol., Vyskočilova 1566, Praha 4, Michle, 14000
- 
- (97) **EP 3850116**  
(47) 03.08.2022  
(97) 19.03.2020  
(51) **C22C 9/00** (2006.01)  
**C22F 1/08** (2006.01)  
(96) 13.09.2019  
(96) 19773350.4  
(73) KME Special Products & Solutions GmbH, 49074 Osnabrück, DE  
(72) BÖHLKE, Peter, 49492 Westerkappeln, DE  
WOBKER, Hans-Günter, 49565 Bramsche, DE  
SCHULZE, Hark, 49205 Hasbergen, DE
- (54) **Použití slitiny mědi**  
(32) 102018122574  
(31) 14.09.2018  
(33) DE  
(86) PCT/DE2019/100816  
(87) WO 2020/052714  
(74) Vsetečka Zelený Švorčík a partneři, advokátní a patentová kancelář, JUDr. Michal Havlík, Hálkova 1406/2, Praha 2, Nové Město, 12000
- 
- (97) **EP 3850133**  
(47) 27.07.2022  
(97) 19.03.2020  
(51) **D03D 47/38** (2006.01)  
(96) 07.06.2019  
(96) 19729540.5  
(73) Lindauer Dornier Gesellschaft mit beschränkter Haftung, 88131 Lindau, DE  
(72) ÖLLER, Lars, 88131 Lindau, DE  
SEIFRIED, Frank, 88147 Achberg, DE  
LAUKAMP, Thomas, 88131 Lindau, DE  
METZLER, Wolfgang, 88213 Ravensburg, DE
- (54) **Tkalcovský stroj se zařízením pro volbu barvy útkové příze**  
(32) 102018215395  
(31) 11.09.2018  
(33) DE  
(86) PCT/EP2019/065011  
(87) WO 2020/052822  
(74) ZIVKO MIJATOVIC & PARTNERS s.r.o., Jugoslávských partyzánů 639/26, Praha 6, Bubeneč, 16000
- 
- (97) **EP 3850992**  
(47) 27.07.2022  
(97) 21.07.2021  
(51) **A47C 7/50** (2006.01)  
(96) 18.12.2020  
(96) 20215249.2  
(73) confer GmbH, 33719 Bielefeld, DE  
(72) Kiskämper, Lars Philipp, 33803 Steinhagen, DE  
Kollmeier, Hans-Joachim, 33619 Bielefeld, DE
- (54) **Kování opěrky nohy**  
(32) 102020100560  
(31) 13.01.2020  
(33) DE  
(74) Rott, Růžička & Guttman a spol., Vyskočilova 1566, Praha 4, Michle, 14000
- 
- (97) **EP 3854963**  
(47) 22.06.2022  
(97) 28.07.2021  
(51) **E04F 13/06** (2006.01)  
**E04F 19/06** (2006.01)  
(96) 09.12.2020  
(96) 20212693.4  
(73) Schlüter-Systems KG, 58640 Iserlohn, DE  
(72) SCHLÜTER, Marc, 58636 Iserlohn, DE  
(54) **Systém profilů s rohovým spojovacím prvkem**  
(32) 202020100337 U



(31) 23.01.2020  
(33) DE  
(74) Čermák a spol., JUDr. Karel Čermák Ph.D. LL.M., advokát, Elišky Peškové 735/15, Praha 5, Smíchov, 15000

(97) **EP 3858188**  
(47) 29.06.2022  
(97) 04.08.2021  
(51) **A47B 1/08** (2006.01)  
A47B 1/10 (2006.01)  
(96) 22.01.2021  
(96) 21153085.2  
(73) B 4 Living SpA, 60021 Camerano (AN), IT  
(72) Togni, Giacomo, 60020 Agugliano (AN), IT  
(54) **Rozkládací stůl**  
(32) 202000001621  
(31) 28.01.2020  
(33) IT  
(74) PATENTSERVIS Praha a.s., Na Podkovce 281/10, Praha 4, Podolí, 14700

(97) **EP 3862129**  
(47) 29.06.2022  
(97) 11.08.2021  
(51) **B23K 26/08** (2014.01)  
**B23K 26/38** (2014.01)  
(96) 29.01.2021  
(96) 21154196.6  
(73) Automatic-Systeme Dreher GmbH, 72172 Sulz a.N., DE  
(72) Haas, Reiner, 78655 Dunningen, DE  
Clesle, Oliver, 72469 Meßstetten, DE  
Kowalski, Jonathan, 72355 Schöenberg, DE  
(54) **Způsob a zařízení pro řezání kovu**  
(32) 102020103043  
(31) 06.02.2020  
(33) DE  
(74) Všeťečka Zelený Švorčík a partneři, advokátní a patentová kancelář, JUDr. Michal Havlík, Hálkova 1406/2, Praha 2, Nové Město, 12000

(97) **EP 3876997**  
(47) 03.08.2022  
(97) 14.05.2020  
(51) **A61K 47/68** (2017.01)  
**A61P 35/00** (2006.01)  
(96) 04.11.2019  
(96) 19795572.7  
(73) Byondis B.V., 6545 CM Nijmegen, NL  
(72) VAN DER HOEF, Carolus Johannes Edgar, 6545 CM Nijmegen, NL  
(54) **Filtrovatelné kompozice konjugátu profilátka-léčivo obsahujícího duokarmycin a související způsoby**  
(32) 18205459  
(31) 09.11.2018  
(33) EP  
(86) PCT/EP2019/080084  
(87) WO 2020/094561  
(74) PatentEnter s.r.o., Koliště 1965/13a, Brno, Černá Pole, 60200

(97) **EP 3885132**  
(47) 06.07.2022  
(97) 29.09.2021  
(51) **B32B 15/04** (2006.01)  
**B05D 3/02** (2006.01)  
**B05D 5/00** (2006.01)  
**B23K 31/02** (2006.01)  
**B23K 1/20** (2006.01)  
**C23C 24/10** (2006.01)  
(96) 05.04.2012  
(96) 21174243.2  
(73) ESCO Group LLC, Portland, OR 97210, US  
(72) CHURCHILL, Robin Kerry, Aloha, OR 97006, US  
(54) **Opotřebitelný díl s tvrdým povrchem**  
(32) 201161472470 P  
(31) 06.04.2011  
(33) US  
(74) Ing. Petr Soukup, tř. Svobody 43/39, Olomouc, 77900

(97) **EP 3887585**  
(47) 24.08.2022  
(97) 04.06.2020  
(51) **D04H 3/16** (2006.01)  
**D04H 3/147** (2012.01)  
**D04H 3/14** (2012.01)  
**A61F 13/511** (2006.01)  
**A61F 13/472** (2006.01)

(96) 26.11.2019  
(96) 19824073.1  
(73) The Procter & Gamble Company, Cincinnati, OH 45202, US  
(72) BRENNAN, Jonathan P., Cincinnati, Ohio 45202, US  
AUER, Jeffrey A., Cincinnati, Ohio 45202, US  
MONEBRAKE, David Wesley, Cincinnati, Ohio 45202, US  
DEBEER, Antonius Lambertus, Loveland, Ohio 45140, US  
(54) **Netkané textilie z nekonečných vláken s průtočnou vazbou**  
(32) 201862773228 P  
(31) 30.11.2018  
(33) US  
(86) PCT/US2019/063142  
(87) WO 2020/112705  
(74) FISCHER IP s.r.o., Na hrobci 294/5, Praha 2, Nové Město, 12800

(97) **EP 3888112**  
(47) 31.08.2022  
(97) 23.07.2020  
(51) **H01H 79/00** (2006.01)  
**H01H 39/00** (2006.01)  
H01H 1/20 (2006.01)  
H01H 1/50 (2006.01)

(96) 20.12.2019  
(96) 19828753.4  
(73) Auto-Kabel Management GmbH, 79688 Hausen i.W., DE  
(72) STELLBERG, Fabian, 52428 Jülich, DE  
(54) **Elektrická závěrka**  
(32) 102019101307  
(31) 18.01.2019  
(33) DE  
(86) PCT/EP2019/086581  
(87) WO 2020/148072  
(74) Čermák a spol., JUDr. Karel Čermák Ph.D. LL.M., advokát, Elišky Peškové 735/15, Praha 5, Smíchov, 15000

(97) **EP 3888159**  
(47) 22.06.2022  
(97) 20.08.2020  
(51) **H01M 50/20** (2021.01)  
(96) 11.02.2020  
(96) 20705899.1

(73) Porsche eBike Performance GmbH, 85521 Ottobrunn, DE  
(72) BIECHELE, Johannes, 85521 Ottobrunn, DE  
(54) **Pouzdro s nejméně jednou první a druhou pouzdrovou částí**  
(32) 102019103295  
(31) 11.02.2019  
(33) DE  
(86) PCT/EP2020/053477  
(87) WO 2020/165173  
(74) Všeťečka Zelený Švorčík a partneři, advokátní a patentová kancelář, JUDr. Martin Švorčík, Hálkova 1406/2, Praha 2, Nové Město, 12000

(97) **EP 3898224**  
(47) 06.07.2022  
(97) 25.06.2020  
(51) **B32B 5/02** (2006.01)  
**B32B 5/12** (2006.01)  
**B32B 5/26** (2006.01)  
**B32B 37/06** (2006.01)

(96) 20.12.2019  
(96) 19839142.7  
(73) Leonardo S.p.a., 00195 Roma, IT  
(72) GALLO, Nicola, 74023 Grottaglie (TA), IT  
CORVAGLIA, Stefano Giuseppe, 74023 Grottaglie (TA), IT  
PAPPADA', Silvio, 74023 Grottaglie (TA), IT  
(54) **Kompozitní materiál a způsob jeho výroby**  
(32) 201800020521  
(31) 20.12.2018

(33) IT  
(86) PCT/IB2019/061196  
(87) WO 2020/129007  
(74) Rott, Růžička & Guttman a spol., Vyskočilova 1566, Praha 4, Michle, 14000

(97) **EP 3901054**  
(47) 17.08.2022  
(97) 27.10.2021  
(51) **B65D 75/00** (2006.01)  
**B65D 75/26** (2006.01)  
**B65D 75/56** (2006.01)  
**B65D 85/07** (2017.01)  
(96) 20.04.2020  
(96) 20170374.1  
(73) M. Neemann OHG, 26789 Leer, DE  
(54) **Sáček pro uložení více hygienických potřeb a způsob jeho výroby**  
(74) Všetečka Zelený Švorčík a partneři, advokátní a patentová kancelář, JUDr. Michal Havlík, Hálkova 1406/2, Praha 2, Nové Město, 12000

(97) **EP 3902302**  
(47) 15.06.2022  
(97) 27.10.2021  
(51) **H04W 12/04** (2021.01)  
**H04W 36/00** (2009.01)  
**H04W 36/14** (2009.01)  
**H04W 60/04** (2009.01)  
(96) 04.02.2019  
(96) 21180011.5  
(73) TELEFONAKTIEBOLAGET LM ERICSSON (PUBL), 164 83 Stockholm, SE  
(72) BEN HENDA, Noamen, 162 47 Stockholm, SE  
WIFVESSON, Monica, 226 52 Lund, SE  
(54) **Podpora součinnosti a/nebo mobility mezi různými bezdrátovými komunikačními systémy**  
(32) 201862632072 P  
(31) 19.02.2018  
(33) US  
(74) KOREJZOVA LEGAL v.o.s., JUDr. Petra Sauvage de Brantes, Korunní 810/104, Praha 10, Vinohrady, 10100

(97) **EP 3905679**  
(47) 27.07.2022  
(97) 03.11.2021  
(51) **H04N 19/119** (2014.01)  
**H04N 19/124** (2014.01)  
**H04N 19/136** (2014.01)  
**H04N 19/176** (2014.01)  
**H04N 19/463** (2014.01)  
**H04N 19/96** (2014.01)  
(96) 12.01.2012  
(96) 21176051.7  
(73) CANON KABUSHIKI KAISHA, Ohta-ku Tokyo 146-8501, JP  
(72) KOBAYASHI, Masaaki, Ohta-ku 146-8501, JP  
(54) **Zařízení ke kódování obrazu, způsob kódování obrazu a program, a zařízení k dekódování obrazu, způsob dekódování obrazu a program**  
(32) 2011004648  
(31) 13.01.2011  
(33) JP  
(74) Traplová Hakr Kubát, advokátní a patentová kancelář, Ing. Jan Kubát patentový zástupce, Přístavní 24, Praha 7, 17000

(97) **EP 3905680**  
(47) 20.07.2022  
(97) 03.11.2021  
(51) **H04N 19/119** (2014.01)  
**H04N 19/124** (2014.01)  
**H04N 19/136** (2014.01)  
**H04N 19/176** (2014.01)  
**H04N 19/463** (2014.01)  
**H04N 19/96** (2014.01)  
(96) 12.01.2012  
(96) 21176055.8  
(73) CANON KABUSHIKI KAISHA, Ohta-ku Tokyo 146-8501, JP  
(72) KOBAYASHI, Masaaki, Ohta-ku 146-8501, JP

(54) **Zařízení ke kódování obrazu, způsob kódování obrazu a program, a zařízení k dekódování obrazu, způsob dekódování obrazu a program**  
(32) 2011004648  
(31) 13.01.2011  
(33) JP  
(74) Traplová Hakr Kubát, advokátní a patentová kancelář, Ing. Jan Kubát patentový zástupce, Přístavní 24, Praha 7, 17000

(97) **EP 3906124**  
(47) 29.06.2022  
(97) 03.09.2020  
(51) **B21C 23/06** (2006.01)  
**B21C 23/18** (2006.01)  
**B21K 23/00** (2006.01)  
**H01L 21/48** (2006.01)  
**H01L 23/367** (2006.01)  
**H01L 23/373** (2006.01)  
**H01L 23/473** (2006.01)  
**H05K 7/20** (2006.01)  
(96) 13.02.2020  
(96) 20706938.6  
(73) Holzhauer GmbH&Co. KG, 72517 Sigmaringendorf, DE  
(72) HOLZHAUER, Anton, 72517 Sigmaringendorf, DE  
HOLZHAUER, Joachim, 72517 Sigmaringendorf, DE  
(54) **Způsob pro výrobu chladicí desky**  
(32) 102019001383  
(31) 26.02.2019  
(33) DE  
(86) PCT/EP2020/000043  
(87) WO 2020/173599  
(74) Všetečka Zelený Švorčík a partneři, advokátní a patentová kancelář, JUDr. Michal Havlík, Hálkova 1406/2, Praha 2, Nové Město, 12000

(97) **EP 3906970**  
(47) 06.07.2022  
(97) 10.11.2021  
(51) **A61K 39/12** (2006.01)  
**A61K 39/00** (2006.01)  
**A61P 31/14** (2006.01)  
**A61K 45/06** (2006.01)  
(96) 08.05.2020  
(96) 20173670.9  
(73) AiCuris GmbH & Co. KG, 42117 Wuppertal, DE  
PAULSEN, Daniela, 1272 GN Huizen, NL  
BIRKMANN, Alexander, 42327 Wuppertal, DE  
LISCHKA, Peter, 40477 Düsseldorf, DE  
PFAFF, Tamara, 40468 Düsseldorf, DE  
ZIMMERMANN, Holger, 42113 Wuppertal, DE  
(54) **Parapoxvirus pro přípravu na koronavirovou infekce a pro jejich léčbu**  
(74) Kania, Sedlák, Smola, s.r.o., Mendlovo náměstí 907/1a, Brno, Staré Brno, 60300

(97) **EP 3928049**  
(47) 27.07.2022  
(97) 11.11.2021  
(51) **F27B 7/36** (2006.01)  
**F27B 7/38** (2006.01)  
**F27B 7/42** (2006.01)  
**C04B 7/47** (2006.01)  
**C04B 7/43** (2006.01)  
(96) 30.04.2021  
(96) 21721942.7  
(73) thyssenkrupp Industrial Solutions AG, 45143 Essen, DE  
(72) DINKOVA Anna Ivanova, 44287 Dortmund, DE  
LEMKE Jost, 59320 Ennigerloh, DE  
LAMPE Karl, 59320 Ennigerloh, DE  
WILLMS Eike, 44309 Dortmund, DE  
(54) **Zařízení na výrobu cementu a způsob k výrobě cementového slínku**  
(32) 102020205672, 202005300  
(31) 05.05.2020, 05.05.2020  
(33) DE, BE  
(86) PCT/EP2021/061409  
(87) WO 2021/224129  
(74) Všetečka Zelený Švorčík a partneři, advokátní a patentová kancelář, JUDr. Michal Havlík, Hálkova 1406/2, Praha 2, Nové Město, 12000

(97) EP 3942154		CHUNG, Eric, S, Redmond, 98052-6399, US
(47) 17.08.2022		LO, Daniel, Redmond, 98052-6399, US
(97) 01.10.2020		BURGER, Douglas, C, Redmond, 98052-6399, US
(51) E21D 9/00	(2006.01)	(54) <b>Trénování akceleračních neuronových sítí pomocí datových formátů se smíšenou přesností</b>
(96) 20.03.2020	(2006.01)	(32) 201816223603
(96) 20723471.7		(31) 18.12.2018
(73) HYPERTUNNEL IP LIMITED, Hampshire RG21 4RG, GB		(33) US
(72) JORDAN, Stephen, Wiltshire BA12 0QF, GB		(74) Všetečka Zelený Švorčík a partneři, advokátní a patentová kancelář, JUDr. Michal Havlík, Hálkova 1406/2, Praha 2, Nové Město, 12000
(54) <b>Způsob a systém výstavby podzemního tunelu</b>		
(32) 201903979		
(31) 22.03.2019		
(33) GB		
(86) PCT/GB2020/050756		
(87) WO 2020/193960		
(74) ŽOVICOVÁ & ŽOVIC IP, s.r.o., Záhradnícka 36, Bratislava 82108		
<hr/>		
(97) EP 3952941		(97) EP 3970676
(47) 03.08.2022		(47) 24.08.2022
(97) 15.10.2020		(97) 23.03.2022
(51) A61M 60/148	(2021.01)	(51) A61F 13/534
(96) 27.03.2020	(2021.01)	(2006.01)
(96) 20713904.9	(2021.01)	(96) 21.01.2021
(73) Fineheart, 33600 Pessac, FR		(96) 21152698.3
(72) BREDENBREUKER, Lars, 33600 Pessac, FR		(73) Ontex BV, 9255 Buggenhout, BE
MASCARELL, Arnaud, 37250 Montbazon, FR		Ontex Group NV, 9320 Erembodegem, BE
HADDADI, Maryam, 33700 Merignac, FR		(72) Weber, Ainas, 53474 Bad Neuenahr-Ahrweiler, DE
HADDADI, Mohammad, 33700 Merignac, FR		Pannwitt, Stefanie, 56727 Mayen, DE
GARRIGUE, Stéphane, Begles 33130, FR		Lambertz, Christina, 56566 Neuwied, DE
(54) <b>Krevní čerpadlo s magnetickou spojkou a zpětným tokem</b>		Ingenfeld, Björn, 53115 Bonn, DE
(32) 1903836		Mailingier, Christel, 65604 Elz, DE
(31) 10.04.2019		Granado, Martín, 56727 Mayen, DE
(33) FR		(54) <b>ABSORPČNÍ PŘEDMĚT S VYLEPŠENÝM VÍCEVRSTVÝM JÁDREM</b>
(86) PCT/EP2020/058869		(32) 20197374, 20210559
(87) WO 2020/207833		(31) 22.09.2020, 30.11.2020
(74) ZIVKO MIJATOVIĆ & PARTNERS s.r.o., Jugoslávských partyzánů 639/26, Praha 6, Bubeneč, 16000		(33) EP, EP
		(74) Všetečka Zelený Švorčík a partneři, advokátní a patentová kancelář, JUDr. Michal Havlík, Hálkova 1406/2, Praha 2, Nové Město, 12000
<hr/>		
(97) EP 3955173		(97) EP 3995135
(47) 24.08.2022		(47) 13.07.2022
(97) 16.02.2022		(97) 11.05.2022
(51) G06N 3/063	(2006.01)	(51) A61K 31/137
(96) 05.12.2019	(2006.01)	(2006.01)
(96) 21194421.0		(96) 10.11.2020
(73) Microsoft Technology Licensing, LLC, Redmond, WA 98052-6399, US		(96) 20206800.3
(72) ROUHANI, Bitá, Darvish, Washington, 98052-6399, US		(73) Grüenthal GmbH, 52078 Aachen, DE
NA, Taesik, Washington, 98052-6399, US		(72) BERTRAM, Ulrike, 52066 Aachen, DE
		REINHOLD, Ulrich, 52076 Aachen, DE
		GROSSE, Christian, 52072 Aachen, DE
		HARTMANN, Carmen, 50859 Köln, DE
		(54) <b>Dávková forma poskytující prodloužené uvolňování soli Tapentadolu s kyselinou L-(+)-vinnou</b>
		(74) PatentEnter s.r.o., Koliště 1965/13a, Brno, Černá Pole, 60200

### Zveřejněné opravené překlady evropských patentových spisů

U následujících udělených evropských patentů s účinky pro Českou republiku byl majitelem předložen opravený překlad patentového spisu do českého jazyka (§35d odst. 2 zákona č. 527/1990 Sb., v platném znění).

Datem zveřejnění opraveného překladu evropského patentového spisu je datum publikace tohoto Věstníku.

(97) EP 3612553 (97) EP 3799998

### Zveřejněné překlady pozměněného nebo omezeného znění evropských patentových spisů

U následujících udělených evropských patentů s účinky pro Českou republiku byl majitelem předložen český překlad pozměněného nebo omezeného znění evropského patentového spisu (§35f odst. 3 zákona č. 527/1990 Sb., v platném znění).

Datem zveřejnění překladu pozměněného nebo omezeného znění evropského patentového spisu je datum publikace tohoto Věstníku.

(97) EP 1858488 (97) EP 2858964 (97) EP 2877317  
(97) EP 2551364 (97) EP 2867382

**Evropské patenty zachované v pozměněném nebo omezeném znění**

V této části jsou uvedeny evropské patenty s účinky pro Českou republiku, které byly Evropským úřadem podle článku 102 Úmluvy o udělování evropských patentů zachovány v omezeném znění podle čl. 105a - 105c EPC 2000, nebo v pozměněném znění (§ 35f zákona č. 527/1990 Sb., v platném znění).

(97)	Datum oznámení o zachování patentu	(97)	Datum oznámení o zachování patentu
EP 2242672	05.10.2022	EP 3510051	05.10.2022
EP 3080375	05.10.2022		

**Evropské patenty zrušené Evropským patentovým úřadem**

Následující evropské patenty udělené Evropským patentovým úřadem s účinky pro Českou republiku byly zrušeny Evropským patentovým úřadem podle článku 102 Úmluvy o udělování evropských patentů (§ 35f odst 2 zákona č. 527/1990 Sb., v platném znění).

(97) EP 1872583	(97) EP 2601970	(97) EP 2956483	(97) EP 3140021
(97) EP 2258394	(97) EP 2888137	(97) EP 3013763	

**MK4A****Zánik evropských patentů uplynutím doby platnosti**

Následující evropské patenty udělené Evropským patentovým úřadem s účinky pro Českou republiku zanikly z důvodu uplynutí maximální doby platnosti patentu (§ 22 písm. a) zákona č. 527/1990 Sb., v platném znění).

(97) EP 1302604	(97) EP 1436162	(97) EP 1758286	(97) EP 2348036
(97) EP 1304063	(97) EP 1436397	(97) EP 2279753	(97) EP 2351767
(97) EP 1314724	(97) EP 1436530	(97) EP 2279755	(97) EP 2371836
(97) EP 1407855	(97) EP 1439856	(97) EP 2332961	(97) EP 2371838
(97) EP 1408114	(97) EP 1442527	(97) EP 2341062	(97) EP 3199539
(97) EP 1434791	(97) EP 1446978	(97) EP 2341063	
(97) EP 1435235	(97) EP 1578771	(97) EP 2343308	
(97) EP 1435915	(97) EP 1674394	(97) EP 2348035	

**MM4A****Zánik evropských patentů nezaplacením poplatků za udržování platnosti patentu**

Následující evropské patenty udělené Evropským patentovým úřadem s účinky pro Českou republiku zanikly pro nezaplacení poplatků za udržování platnosti patentu (§ 22 písm. b) zákona č. 527/1990 Sb., v platném znění).

(97) EP 1348928	(97) EP 1871276	(97) EP 2274419	(97) EP 2553376
(97) EP 1367154	(97) EP 1871476	(97) EP 2280720	(97) EP 2559430
(97) EP 1467603	(97) EP 1871647	(97) EP 2283190	(97) EP 2563750
(97) EP 1490232	(97) EP 1876169	(97) EP 2295616	(97) EP 2577148
(97) EP 1491369	(97) EP 1901783	(97) EP 2326844	(97) EP 2585391
(97) EP 1492678	(97) EP 1931097	(97) EP 2372166	(97) EP 2647457
(97) EP 1492679	(97) EP 1958127	(97) EP 2372288	(97) EP 2648481
(97) EP 1492863	(97) EP 1988299	(97) EP 2375208	(97) EP 2688807
(97) EP 1497032	(97) EP 2004176	(97) EP 2385206	(97) EP 2691248
(97) EP 1499667	(97) EP 2004217	(97) EP 2411606	(97) EP 2691412
(97) EP 1535588	(97) EP 2004558	(97) EP 2411754	(97) EP 2691727
(97) EP 1584598	(97) EP 2007752	(97) EP 2414015	(97) EP 2784261
(97) EP 1603213	(97) EP 2016155	(97) EP 2414129	(97) EP 2784425
(97) EP 1611021	(97) EP 2020847	(97) EP 2414247	(97) EP 2799657
(97) EP 1611757	(97) EP 2117195	(97) EP 2435285	(97) EP 2829625
(97) EP 1615739	(97) EP 2125524	(97) EP 2447357	(97) EP 2829671
(97) EP 1707882	(97) EP 2132230	(97) EP 2456937	(97) EP 2830666
(97) EP 1735348	(97) EP 2134372	(97) EP 2481428	(97) EP 2831527
(97) EP 1740440	(97) EP 2136151	(97) EP 2481429	(97) EP 2831983
(97) EP 1839693	(97) EP 2136689	(97) EP 2505700	(97) EP 2834291
(97) EP 1839773	(97) EP 2142690	(97) EP 2505900	(97) EP 2834548
(97) EP 1840145	(97) EP 2144811	(97) EP 2508573	(97) EP 2834879
(97) EP 1847332	(97) EP 2144983	(97) EP 2544573	(97) EP 2836943
(97) EP 1852098	(97) EP 2153003	(97) EP 2547500	(97) EP 2837256
(97) EP 1857792	(97) EP 2216258	(97) EP 2550946	(97) EP 2851182
(97) EP 1862602	(97) EP 2236362	(97) EP 2552485	(97) EP 2896578
(97) EP 1864574	(97) EP 2239396	(97) EP 2552552	(97) EP 2905375
(97) EP 1865796	(97) EP 2247055	(97) EP 2552687	(97) EP 2921643
(97) EP 1866296	(97) EP 2260771	(97) EP 2552750	(97) EP 2924154
(97) EP 1866423	(97) EP 2262622	(97) EP 2552822	(97) EP 2927631
(97) EP 1867738	(97) EP 2265882	(97) EP 2552853	(97) EP 2928045
(97) EP 1868470	(97) EP 2265902	(97) EP 2552929	(97) EP 2944642
(97) EP 1868843	(97) EP 2274008	(97) EP 2553375	(97) EP 2955189

(97) EP 2975987	(97) EP 3085861	(97) EP 3231574	(97) EP 3381302
(97) EP 2978426	(97) EP 3122683	(97) EP 3254982	(97) EP 3391749
(97) EP 2980085	(97) EP 3126354	(97) EP 3271675	(97) EP 3407092
(97) EP 2981471	(97) EP 3127187	(97) EP 3277284	(97) EP 3436690
(97) EP 2984715	(97) EP 3127784	(97) EP 3277575	(97) EP 3436877
(97) EP 2989100	(97) EP 3129071	(97) EP 3277682	(97) EP 3438096
(97) EP 3037606	(97) EP 3132014	(97) EP 3277690	(97) EP 3443185
(97) EP 3056124	(97) EP 3134586	(97) EP 3277910	(97) EP 3552993
(97) EP 3065002	(97) EP 3154868	(97) EP 3277928	(97) EP 3606715
(97) EP 3072428	(97) EP 3190106	(97) EP 3286442	
(97) EP 3078249	(97) EP 3228865	(97) EP 3340374	

## PD4A

## Převod práv a ostatní změny majitelů evropských patentů

(97) <b>EP 1473533</b>	(97) <b>EP 2724551</b>
(73) ANDRITZ Fliessbett Systeme GmbH, 88214 Ravensburg, DE	(73) Suez International, 92040 Paris, La Défense Cedex, FR
(97) <b>EP 1690952</b>	(97) <b>EP 2745533</b>
(73) SAN-ETSU METALS Co., Ltd., Toyama 939-1315, JP	(73) Suez International, 92040 Paris, La Défense Cedex, FR
(97) <b>EP 1858488</b>	(97) <b>EP 2766626</b>
(73) Wyeth LLC, New York, 10017, NY, US	(73) Mercedes-Benz Group AG, 70372 Stuttgart, DE
(97) <b>EP 1934065</b>	(97) <b>EP 2766626</b>
(73) Mercedes-Benz Group AG, 70372 Stuttgart, DE	(73) Daimler AG, 70372 Stuttgart, DE
(97) <b>EP 1934065</b>	(97) <b>EP 2785700</b>
(73) Daimler AG, 70372 Stuttgart, DE	(73) Covis Pharma GmbH, Zug, CH
(97) <b>EP 2131085</b>	(97) <b>EP 2850333</b>
(73) Hauff-Technik GmbH & Co. KG, 89568 Hermaringen, DE	(73) Mercedes-Benz Group AG, 70372 Stuttgart, DE
(97) <b>EP 2352789</b>	(97) <b>EP 2850333</b>
(73) Nanto Cleantech Inc., Pittsburgh, PA, US	(73) Daimler AG, 70372 Stuttgart, DE
(97) <b>EP 2363552</b>	(97) <b>EP 2866939</b>
(73) Hauff-Technik GmbH & Co. KG, 89568 Hermaringen, DE	(73) Metso Outotec Finland Oy, 33900 Tampere, FI
(97) <b>EP 2382047</b>	(97) <b>EP 2867382</b>
(73) Metso Outotec Finland Oy, 33900 Tampere, FI	(73) Saint-Gobain Pam Canalisation, 54700 Pont-à-Mousson, FR
(97) <b>EP 2488833</b>	(97) <b>EP 2872534</b>
(73) Suez International, 92040 Paris, La Défense Cedex, FR	(73) F. Hoffmann-La Roche AG, Basel, CH
(97) <b>EP 2531372</b>	(97) <b>EP 2914463</b>
(73) Daimler AG, 70372 Stuttgart, DE	(73) Mercedes-Benz Group AG, 70372 Stuttgart, DE
(97) <b>EP 2531372</b>	(97) <b>EP 2914463</b>
(73) Mercedes-Benz Group AG, 70372 Stuttgart, DE	(73) Daimler AG, 70372 Stuttgart, DE
(97) <b>EP 2560760</b>	(97) <b>EP 2923811</b>
(73) Metso Outotec Finland Oy, 33900 Tampere, FI	(73) Plastics Unbound GmbH, 8004 Zürich, CH
(97) <b>EP 2640613</b>	(97) <b>EP 3083344</b>
(73) Mercedes-Benz Group AG, 70372 Stuttgart, DE	(73) Daimler AG, 70372 Stuttgart, DE
(97) <b>EP 2640613</b>	(97) <b>EP 3083344</b>
(73) Daimler AG, 70372 Stuttgart, DE	(73) Mercedes-Benz Group AG, 70372 Stuttgart, DE
(97) <b>EP 2665558</b>	(97) <b>EP 3087094</b>
(73) Metso Outotec Finland Oy, 33900 Tampere, FI	(73) Spexis AG, 4123 Allschwil, CH
(97) <b>EP 2673525</b>	(97) <b>EP 3087678</b>
(73) Mercedes-Benz Group AG, 70372 Stuttgart, DE	(73) Suez International, 92040 Paris, La Défense Cedex, FR
(97) <b>EP 2673525</b>	(97) <b>EP 3094408</b>
(73) Daimler AG, 70372 Stuttgart, DE	(73) Metso Outotec Finland Oy, 33900 Tampere, FI
(97) <b>EP 2696980</b>	(97) <b>EP 3119524</b>
(73) Metso Outotec Finland Oy, 33900 Tampere, FI	(73) Metso Outotec Finland Oy, 33900 Tampere, FI
(97) <b>EP 2714010</b>	(97) <b>EP 3192501</b>
(73) DermalIQ Therapeutics, Inc., Wilmington, New Castle County, 19801, DE, US	(73) DermalIQ Therapeutics, Inc., Wilmington, New Castle County, 19801, DE, US

(97) **EP 3260181**  
(73) Suez International, 92040 Paris, La Défense Cedex, FR

---

(97) **EP 3265366**  
(73) Ogab Limited, Taunton, TA4 1EL, GB

---

(97) **EP 3271347**  
(73) Mycovia Pharmaceuticals, Inc., Durham 27703, NC, US

---

(97) **EP 3280533**  
(73) Metso Outotec Finland Oy, 33900 Tampere, FI

---

(97) **EP 3327936**  
(73) Suez International, 92040 Paris, La Défense Cedex, FR

---

(97) **EP 3349904**  
(73) Metso Outotec Finland Oy, 33900 Tampere, FI

---

(97) **EP 3349905**  
(73) Metso Outotec Finland Oy, 33900 Tampere, FI

---

(97) **EP 3393579**  
(73) Edinburgh Biosciences Limited, Livingstone EH54 7DP, GB

---

(97) **EP 3419759**  
(73) Metso Outotec Finland Oy, 33900 Tampere, FI

---

(97) **EP 3495387**  
(73) F. Hoffmann-La Roche AG, Basel, CH

---

(97) **EP 3788187**  
(73) Bio3DPrinting S.r.l., 50028 Tavarnelle Val di Pesa (FI), IT

---

(97) **EP 3838637**  
(73) REHAU Automotive SE & Co. KG, 95111 Rehau, DE

---

**FG1K**

**Zapsané užité vzory - přehled podle čísel zápisu**

V období uzávěrky tohoto čísla Věstníku zapsal Úřad průmyslového vlastnictví tyto užité vzory.

(11)	(51)		(11)	(51)		(11)	(51)	
36387	<b>B 32 B 21/08</b>	(2006.01)	36400	<b>A 01 K 73/02</b>	(2006.01)	36413	<b>E 01 D 22/00</b>	(2006.01)
36388	<b>A 23 L 33/105</b>	(2016.01)	36401	<b>B 61 H 13/02</b>	(2006.01)	36414	<b>A 63 C 10/14</b>	(2012.01)
36389	<b>A 47 K 4/00</b>	(2006.01)	36402	<b>B 65 G 1/04</b>	(2006.01)	36415	<b>A 23 C 21/02</b>	(2006.01)
36390	<b>B 60 N 2/56</b>	(2006.01)	36403	<b>C 08 L 27/18</b>	(2006.01)	36416	<b>A 61 K 31/726</b>	(2006.01)
36391	<b>B 66 F 9/075</b>	(2006.01)	36404	<b>A 61 K 36/068</b>	(2006.01)	36417	<b>B 62 H 5/04</b>	(2006.01)
36392	<b>B 60 J 5/04</b>	(2006.01)	36405	<b>H 04 B 10/2587</b>	(2013.01)	36418	<b>F 42 B 12/02</b>	(2006.01)
36393	<b>B 30 B 9/00</b>	(2006.01)	36406	<b>A 61 B 1/24</b>	(2006.01)	36419	<b>F 21 S 13/14</b>	(2006.01)
36394	<b>C 02 F 9/02</b>	(2006.01)	36407	<b>A 23 C 9/12</b>	(2006.01)	36420	<b>A 23 L 2/38</b>	(2021.01)
36395	<b>G 01 N 23/06</b>	(2018.01)	36408	<b>H 02 J 4/00</b>	(2006.01)	36421	<b>F 41 G 11/00</b>	(2006.01)
36396	<b>G 10 D 9/04</b>	(2020.01)	36409	<b>E 01 C 23/06</b>	(2006.01)	36422	<b>F 24 D 19/02</b>	(2006.01)
36397	<b>G 10 D 9/04</b>	(2020.01)	36410	<b>E 04 F 11/18</b>	(2006.01)	36423	<b>B 65 D 1/22</b>	(2006.01)
36398	<b>A 01 K 23/00</b>	(2006.01)	36411	<b>A 42 B 3/06</b>	(2006.01)	36424	<b>H 02 G 3/08</b>	(2006.01)
36399	<b>G 09 B 19/20</b>	(2006.01)	36412	<b>A 41 D 13/01</b>	(2006.01)	36425	<b>H 02 G 1/02</b>	(2006.01)

**FG1K**

**Zapsané užité vzory - řazené podle MPT**

(51)	<b>A01K 23/00</b>	(2006.01)	(21)	<b>2022-40036</b>	
(11)	36398		(22)	24.06.2022	
(21)	<b>2022-40243</b>		(47)	11.10.2022	
(22)	14.09.2022		(73)	Výzkumný ústav mlékárenský s.r.o., Praha 6, Vokovice, CZ	
(47)	07.10.2022			Vysoká škola chemicko-technologická v Praze, Praha 6, Dejvice, CZ	
(73)	Vachuška Radek Ing., Katovice, CZ			Česká zemědělská univerzita v Praze, Praha 6, Suchbátol, CZ	
(72)	Vachuška Radek Ing., Katovice, CZ		(72)	Krausová Gabriela MVDr., Ph.D., Košice, SK	
(54)	<b>Sáček určený zejména pro hygienický sběr psích nebo kočičích exkrementů</b>			Hyršlová Ivana Ing., Praha 4, Chodov, CZ	
(74)	PatentCentrum Sedlák & Partners s.r.o., Okružní 2824, České Budějovice, České Budějovice 3, 37001			Mrvíková Iva Ing., Břežy, CZ	
(51)	<b>A01K 73/02</b>	(2006.01)	(54)	<b>Mléčný fermentovaný nápoj/jogurt s přidavkem selenizovaných mlékařských kultur a/nebo probiotických bakterií</b>	
(11)	36400		(74)	NEOLEGAL - advokátní a patentová kancelář, Ing. Jaroslav Novotný, Římská 2135/45, Praha 2, Vinohrady, 12000	
(21)	<b>2022-40252</b>				
(22)	15.09.2022		(51)	<b>A23L 2/38</b>	(2021.01)
(47)	07.10.2022			<b>A23L 33/135</b>	(2016.01)
(73)	Biologické centrum AV ČR, v.v.i., České Budějovice, České Budějovice 2, CZ			<b>A23L 11/65</b>	(2021.01)
(72)	Kubečka Jan prof. RNDr., CSc., České Budějovice, České Budějovice 2, CZ			<b>A23L 33/16</b>	(2016.01)
	Jůza Tomáš Mgr., Ph.D., Branišov, CZ		(11)	36420	
	Kočvara Luboš Mgr., České Budějovice, České Budějovice 2, CZ		(21)	<b>2022-40161</b>	
(54)	<b>Tralová sestava</b>		(22)	18.08.2022	
(74)	PatentCentrum Sedlák & Partners s.r.o., Okružní 2824, České Budějovice, České Budějovice 3, 37001		(47)	11.10.2022	
(51)	<b>A23C 21/02</b>	(2006.01)	(73)	Výzkumný ústav mlékárenský s.r.o., Praha 6, Vokovice, CZ	
	<b>A23C 21/06</b>	(2006.01)		Vysoká škola chemicko-technologická v Praze, Praha 6, Dejvice, CZ	
(11)	36415			Česká zemědělská univerzita v Praze, Praha 6, Suchbátol, CZ	
(21)	<b>2022-40130</b>		(72)	Krausová Gabriela MVDr., Ph.D., Košice, SK	
(22)	05.08.2022			Hyršlová Ivana Ing., Praha 4, Chodov, CZ	
(47)	11.10.2022			Mrvíková Iva Ing., Břežy, CZ	
(73)	Vysoká škola chemicko-technologická v Praze, Praha 6, Dejvice, CZ			Kaňa Antonín Ing., Ph.D., Chrástřany, CZ	
(72)	Čurda Ladislav doc. Ing., CSc., Praha 6, Liboc, CZ			Kantorová Věra Ing., Praha 8, Kobylisy, CZ	
	Štětina Jiří doc. Ing., CSc., Praha 6, Řepy, CZ			Doskočil Ivo Ing., Ph.D., Choceň, CZ	
	Harkavchenko Dmytro Ing., Praha 4, Kunratice, CZ		(54)	<b>Nemléčný fermentovaný výrobek s přidavkem selenizovaných kultur a/nebo probiotických bakterií</b>	
(54)	<b>Prebiotický preparát s galaktooligosacharidy a syrovátkovými bílkovinami na bázi zahuštěné syrovátky</b>		(74)	NEOLEGAL - advokátní a patentová kancelář, Ing. Jaroslav Novotný, Římská 2135/45, Praha 2, Vinohrady, 12000	
(51)	<b>A23C 9/12</b>	(2006.01)	(51)	<b>A23L 33/105</b>	(2016.01)
	<b>A23C 9/123</b>	(2006.01)		<b>A23G 3/36</b>	(2006.01)
	<b>A23C 9/133</b>	(2006.01)		<b>A23L 13/40</b>	(2016.01)
(11)	36407		(11)	36388	
			(21)	<b>2022-40274</b>	

- (22) 22.09.2022  
(47) 06.10.2022  
(73) Jihočeská univerzita v Českých Budějovicích, České Budějovice, České Budějovice 2, CZ  
Vysoká škola chemicko-technologická v Praze, Praha 6, Dejvice, CZ  
HEMP PRODUCTION CZ, s.r.o., Chrašovice, CZ  
Masarykova univerzita, Brno, Brno-město, CZ  
Agritec Plant Research s.r.o., Šumperk, CZ
- (72) Bárta Jan doc. Ing., Ph.D., Hůry, CZ  
Kadlec Jaromír dr. Ing., Ph.D., Nýrsko, České Budějovice 3, CZ  
Bártová Veronika doc. Ing., Ph.D., Hůry, CZ  
Smetana Pavel doc. Ing., Ph.D., Staré Hodějovice, CZ  
Jarošová Markéta Ing., Střížov, CZ  
Bedrníček Jan Ing., Ph.D., Nýrsko, CZ  
Lorenc František Ing., Ph.D., Tábor, CZ  
Jirotková Dana Ing., Ph.D., České Budějovice, České Budějovice 2, CZ  
Kyselka Jan doc. Ing., Ph.D., Vlašim, CZ  
Filip Vladimír prof. Ing., CSc., Praha 4, Chodov, CZ  
Říha Václav, Svojsice, CZ  
Krejčová Zlatuše, Příbram, Příbram VII, CZ  
Zdráhal Zbyněk prof. RNDr., Dr., Kuřim, CZ  
Bjelková Marie Ing., Ph.D., Šumperk, CZ
- (54) **Směs pro zvýšení obsahu silymarinu v pekařských, cukrářských a masných výrobcích a pekařské a/nebo cukrářské a masné výrobky obsahující tuto směs**
- (74) PatentCentrum Sedlák & Partners s.r.o., Okružní 2824, České Budějovice, České Budějovice 3, 37001
- 
- (51) **A41D 13/01** (2006.01)  
(11) 36412  
(21) **2022-40118**  
(22) 01.08.2022  
(47) 11.10.2022  
(73) Bartolini s.r.o., Brno, Ponava, CZ  
(72) Bartošek Petr, Brno, Ponava, CZ  
(54) **Reflexní vesta se světelnými vlákny**  
(74) PatentCentrum Sedlák & Partners s.r.o., Okružní 2824, České Budějovice, České Budějovice 3, 37001
- 
- (51) **A42B 3/06** (2006.01)  
**A42B 3/04** (2006.01)  
(11) 36411  
(21) **2022-40115**  
(22) 29.07.2022  
(47) 11.10.2022  
(73) One3D s.r.o., Mohelnice, CZ  
(72) Vrána Radek Ing., Ph.D., Šenov u Nového Jičína, CZ  
Paloušek David doc. Ing., Ph.D., Brno, Žabovřesky, CZ  
Klempa Tomáš Ing., Křelov-Břuchotín, Křelov, CZ  
Bank Ondřej, Vikýřovice, CZ
- (54) **Výstelka ochranné přílby**  
(74) Ing. Libor Markes, patentový zástupce, Grohova 145/54, Brno, Veveří, 60200
- 
- (51) **A47K 4/00** (2006.01)  
**A47K 13/24** (2006.01)  
**A47K 17/02** (2006.01)  
(11) 36389  
(21) **2021-38892**  
(22) 09.06.2021  
(47) 07.10.2022  
(73) Vurm Radek Ing., Ph.D., Vrané nad Vltavou, CZ  
(72) Vurm Radek Ing., Ph.D., Vrané nad Vltavou, CZ  
(54) **Znovuvyužitelný hranatý uzávěr s propojitelnými prvky a reklamní plochou**
- 
- (51) **A61B 1/24** (2006.01)  
**A61B 1/04** (2006.01)  
(11) 36406  
(21) **2022-39991**  
(22) 09.06.2022  
(47) 11.10.2022  
(73) Univerzita Pardubice, Pardubice, Polabiny, CZ  
(72) Srový Tomáš doc. Ing., Ph.D., Mostek, CZ  
Vodička Jan MUDr., Ph.D., Pardubice, Černá za Bory, CZ  
Doležel Petr doc. Ing., Ph.D., Pardubice, Zelené Předměstí, CZ
- (54) **Tester pro vyšetření chuti, testovací sada zahrnující tento tester a systém pro sběr dat z aplikace testovací sady**
- (74) PatentCentrum Sedlák & Partners s.r.o., Okružní 2824, České Budějovice, České Budějovice 3, 37001
- 
- (51) **A61K 31/726** (2006.01)  
**A61K 31/737** (2006.01)  
**A61K 31/10** (2006.01)  
**A61K 38/39** (2006.01)  
**A61K 31/375** (2006.01)  
**A61P 19/00** (2006.01)  
(11) 36416  
(21) **2022-40144**  
(22) 12.08.2022  
(47) 11.10.2022  
(73) Mike.M capital a.s., Praha 1, Staré Město, CZ  
(72) Motejl Miroslav, Lučany nad Nisou, CZ  
(54) **Doplňek stravy, zejména kloubní výživa**  
(74) Bohemia Patent, Ing. Jana Vandělková, Petrská 1136/12, Praha 1, Nové Město, 11000
- 
- (51) **A61K 36/068** (2006.01)  
**A61K 31/714** (2006.01)  
**A61K 31/4415** (2006.01)  
**A61K 31/51** (2006.01)  
**A61K 31/525** (2006.01)  
**A61K 31/7135** (2006.01)  
**A61K 33/04** (2006.01)  
**A61K 47/42** (2017.01)  
(11) 36404  
(21) **2022-39888**  
(22) 13.05.2022  
(47) 11.10.2022  
(73) VAKOS XT a.s., Praha 8, Karlín, CZ  
(72) Lehmert Karel Mgr., Ph.D., Praha 4, Chodov, CZ  
Doležal Bohuslav prof. Ing., CSc., Praha 4, Háje, CZ
- (54) **Proaktivní přípravek určený k ochraně organismu po předpokládané expozici osob podprahovým množstvím psychoaktivních látek či chemickými látkami používanými při nelegální výrobě psychoaktivních látek**
- (74) Rott, Růžička & Guttman a spol., Vyskočilova 1566, Praha 4, Michle, 14000
- 
- (51) **A63C 10/14** (2012.01)  
**A63C 10/20** (2012.01)  
**A63C 10/28** (2012.01)  
**A63C 9/02** (2012.01)  
(11) 36414  
(21) **2022-40127**  
(22) 03.08.2022  
(47) 11.10.2022  
(73) BOARDBOX s.r.o., Průhonice, CZ  
(72) Tyl Otakar, Průhonice, CZ  
(54) **Základna vázání pro splitboard s prostředky pro její upevnění na lyžích**  
(74) Ing. Petr Soukup, tř. Svobody 43/39, Olomouc, 77900
- 
- (51) **B30B 9/00** (2006.01)  
**B32B 7/04** (2019.01)  
**B32B 7/05** (2019.01)  
**C09J 5/00** (2006.01)  
(11) 36393  
(21) **2022-40217**  
(22) 08.09.2022  
(47) 07.10.2022  
(73) Západočeská univerzita v Plzni, Plzeň, Jižní Předměstí, CZ  
(72) Hirman Martin Ing., Ph.D., Plzeň, Skvrňany, CZ  
Navrátil Jiří Ing., Ph.D., Klatovy, Klatovy II, CZ  
Radouchová Michaela Ing., Dasný, CZ  
Kalaš David Ing., Rokycany, Nové Město, CZ
- (54) **Zařízení pro osazování a kontaktování elektronických součástek na flexibilní podklady**
- (74) PatentCentrum Sedlák & Partners s.r.o., Okružní 2824, České Budějovice, České Budějovice 3, 37001
- 
- (51) **B32B 21/08** (2006.01)



- B32B 21/14** (2006.01)  
**B32B 5/16** (2006.01)  
**B32B 7/12** (2006.01)  
**B27N 3/14** (2006.01)
- (11) 36387  
(21) **2022-40145**  
(22) 12.08.2022  
(47) 06.10.2022  
(73) Česká zemědělská univerzita v Praze, Praha 6, Suchbát, CZ  
(72) Hýšek Štěpán Ing. et Ing., Ph.D., Zbozičko, CZ  
Němec Miroslav Ing., Praha 9, Újezd nad Lesy, CZ  
Herclík Miroslav Ing., Plavý, CZ  
Kubista Kryštof Bc., Nehvizdy, CZ
- (54) **Lisovaný kompozitní materiál na bázi orientovaných plochých dřevěných třísek a práškového lepidla modifikovaného ligninem**  
(74) HARBER IP s.r.o., Dukelských hrdinů 567/52, Praha 7, Holešovice, 17000
- 
- (51) **B60J 5/04** (2006.01)  
**B60J 9/00** (2006.01)  
**E05B 79/08** (2014.01)
- (11) 36392  
(21) **2021-39531**  
(22) 28.12.2021  
(47) 07.10.2022  
(73) ŠKODA AUTO a.s., Mladá Boleslav, Mladá Boleslav II, CZ  
(72) Zemánek Martin Ing., Kostelec nad Orlicí, CZ  
Moravec Pavel, Rychnov nad Kněžnou, CZ
- (54) **Přípravek pro montáž západky bočních dveří ke karoserii vozidla**
- 
- (51) **B60N 2/56** (2006.01)
- (11) 36390  
(21) **2021-39165**  
(22) 13.09.2021  
(47) 07.10.2022  
(73) ŠKODA AUTO a.s., Mladá Boleslav, Mladá Boleslav II, CZ  
(72) Prokš Martin Ing., Mnichovo Hradiště, CZ  
Lubas Jaroslav Ing., Nová Ves nad Nisou, CZ
- (54) **Sedadlo pro eliminaci pachů ve vozidle**
- 
- (51) **B61H 13/02** (2006.01)
- (11) 36401  
(21) **2022-40257**  
(22) 16.09.2022  
(47) 07.10.2022  
(73) DAKO-CZ, a.s., Třemošnice, CZ  
(72) Šimon Pavel, Rušínov, CZ  
Matěja Josef Ing., Třemošnice, CZ
- (54) **Ruční brzda železničních nákladních vozů**  
(74) Ing. Radmila Baumová, nám. Republiky 75/2, Žďár nad Sázavou, Žďár nad Sázavou 1, 69501
- 
- (51) **B62H 5/04** (2006.01)
- (11) 36417  
(21) **2022-40149**  
(22) 16.08.2022  
(47) 11.10.2022  
(73) JK HOLDERS s.r.o., Černý Důl, CZ  
(72) Petřina Jiří Ing., Trutnov, Kryblice, CZ  
Trhlík Karel, DiS., Černý Důl, CZ
- (54) **Mechanismus stojanu pro uzamykání koloběžky**  
(74) Ing. Jiří Petřina, Kryblická 366, Trutnov, Kryblice, 54101
- 
- (51) **B65D 1/22** (2006.01)  
**B65D 1/40** (2006.01)
- (11) 36423  
(21) **2022-40182**  
(22) 30.08.2022  
(47) 11.10.2022  
(73) AUTHENTICA GROUP a. s, Brno, Dolní Heršpice, CZ  
(72) Zemčík Pavel Mgr., Brno, Maloměřice, CZ
- (54) **Bez nástrojově odnímatelný obal pro zasilání zboží**  
(74) Kania, Sedlák, Smola, s.r.o., Mendlovo náměstí 907/1a, Brno, Staré Brno, 60300
- 
- (51) **B65G 1/04** (2006.01)

- B65G 1/137** (2006.01)
- (11) 36402  
(21) **2022-39817**  
(22) 21.04.2022  
(47) 07.10.2022  
(73) RUR Robotics s.r.o., Praha 7, Holešovice, CZ  
(72) Schliksbier Petr Ing., Praha 8, Čimice, CZ  
(54) **Skladovací systém, vozík pro skladovací systém a regálová konstrukce**  
(74) AK Ondřej Čerych, Mgr. Ondřej Čerych, advokát, Národní 58/32, Praha 1, Nové Město, 11000
- 
- (51) **B66F 9/075** (2006.01)  
**B66F 1/00** (2006.01)
- (11) 36391  
(21) **2021-39400**  
(22) 25.11.2021  
(47) 07.10.2022  
(73) Turek Jan, Skuhrov, CZ  
(72) Schneider Zdeněk, Jablonec nad Nisou, CZ  
(54) **Zdvihací zařízení pro paletová zboží**  
(74) RETROPATENT s.r.o., Dobiášova 1246/29, Liberec, Liberec VI-Rochlice, 46006
- 
- (51) **C02F 9/02** (2006.01)  
**E03F 1/00** (2006.01)  
**B01D 15/00** (2006.01)
- (11) 36394  
(21) **2022-40219**  
(22) 08.09.2022  
(47) 07.10.2022  
(73) Vysoká škola chemicko-technologická v Praze, Praha 6, Dejvice, CZ  
TERAMED, s.r.o., Praha 5, Zbraslav, CZ  
(72) Hendrych Jiří Ing., Ph.D., Praha 3, Žižkov, CZ  
Špaček Pavel RNDr., Praha 4, Podolí, CZ
- (54) **Aktivní infiltrační vrstva**  
(74) Vysoká škola chemicko-technologická v Praze, Technická 1905/5, Praha 6, Dejvice, 16000
- 
- (51) **C08L 27/18** (2006.01)  
**C08L 61/16** (2006.01)
- (11) 36403  
(21) **2022-39827**  
(22) 26.04.2022  
(47) 11.10.2022  
(73) SVÚM a.s., Čelákovice, CZ  
(72) Mészáros Michal Ing., Praha 9, Černý Most, CZ  
Melichar Jakub Ing., Úvaly, CZ  
Foitlová Agáta Ing., Praha 7, Troja, CZ  
Steiner Vít Ing., Praha 9, Vysočany, CZ
- (54) **Materiál pro tribologické aplikace ze směsi PTFE a PEEK zpracovatelný sintrováním na vzduchu**
- 
- (51) **E01C 23/06** (2006.01)
- (11) 36409  
(21) **2022-40065**  
(22) 11.07.2022  
(47) 11.10.2022  
(73) MORAM CZ, s.r.o., Hodonín, CZ  
(72) Koplík Antonín, Hodonín, CZ  
(54) **Zařízení pro opravu asfaltových povrchů**  
(74) INPARTNERS GROUP, Ing. Dušan Kendereški, Tuřanka 1519/115a, Brno, Slatina, 62700
- 
- (51) **E01D 22/00** (2006.01)  
**E01D 6/00** (2006.01)  
**E01D 19/02** (2006.01)  
**E01D 101/30** (2006.01)  
**E01D 101/26** (2006.01)  
**E01D 101/20** (2006.01)
- (11) 36413  
(21) **2022-40122**  
(22) 02.08.2022  
(47) 11.10.2022  
(73) České vysoké učení technické v Praze, Praha 6, Dejvice, CZ  
(72) Ryjáček Pavel prof. Ing., Ph.D., Velké Přílepy, CZ  
Kramoliš Filip Ing., Ostrava, Poruba, CZ

- (54) **Spřahující kapsa pro zesílení podporové oblasti ocelových příhradových mostů**  
(74) Ing. Lenka Bobková, patentový zástupce, Kosmická 755/37, Praha 4, 14900

- (51) **E04F 11/18** (2006.01)  
**F24S 20/62** (2018.01)  
**H02S 20/22** (2014.01)

- (11) 36410  
(21) **2022-40111**  
(22) 28.07.2022  
(47) 11.10.2022  
(73) Schneider Kamil, Bolatice, CZ  
(72) Schneider Kamil, Bolatice, CZ  
(54) **Ochranné zábradlí, umístěné na venkovní části nemovitosti**  
(74) Ing. Pavel Nádvorník s.r.o., Klínová 620/1, Ostrava, Hulváky, 70900

- (51) **F21S 13/14** (2006.01)  
**F21S 10/02** (2006.01)

- (11) 36419  
(21) **2022-40160**  
(22) 18.08.2022  
(47) 11.10.2022  
(73) Benda Leopold Ing., Horní Benešov, CZ  
(72) Loukota Roman, Horní Životice, CZ  
(54) **Systém osvětlení místnosti**  
(74) Ing. Pavel Nádvorník s.r.o., Klínová 620/1, Ostrava, Hulváky, 70900

- (51) **F24D 19/02** (2006.01)  
**F24H 3/02** (2022.01)

- (11) 36422  
(21) **2022-40176**  
(22) 25.08.2022  
(47) 11.10.2022  
(73) KORADO, a.s., Česká Třebová, CZ  
(72) Paukert Tomáš, Rybník, CZ  
(54) **Ventilátorová jednotka pro otopná tělesa**  
(74) Mgr. Lukáš Dlabáček, patentový zástupce, Bolzanova 461/5, Brno, Černovice, 61800

- (51) **F41G 11/00** (2006.01)  
**F41C 23/20** (2006.01)  
**F41C 23/16** (2006.01)

- (11) 36421  
(21) **2022-40175**  
(22) 29.07.2022  
(47) 11.10.2022  
(32) 29.07.2022  
(31) PCT/CZ2022/050067  
(33) IB  
(73) FUSE Weapon Systems, s.r.o., Brno, Zábrdovice, CZ  
(72) Čontoš Jan, Nový Malín, CZ  
(54) **Sestava pro uchycení příslušenství ke zbraním**  
(74) PatentEnter s.r.o., Koliště 1965/13a, Brno, Černá Pole, 60200

- (51) **F42B 12/02** (2006.01)  
**F42B 12/48** (2006.01)  
**F42B 15/01** (2006.01)  
**B64C 39/02** (2006.01)  
**B64D 1/06** (2006.01)

- (11) 36418  
(21) **2022-40158**  
(22) 17.08.2022  
(47) 11.10.2022  
(73) Svachouček Václav Ing., CSc., Vlašim, CZ  
(72) Svachouček Václav Ing., CSc., Vlašim, CZ  
Foks Miroslav Ing., Luhačovice, CZ  
Kišová Petra Ing., Ph.D., MBA, Vlašim, CZ  
Hrubý Stanislav, Kraslice, CZ  
(54) **Sestava munice pro drony**

- (51) **G01N 23/06** (2018.01)

- (11) 36395  
(21) **2022-40232**  
(22) 12.09.2022  
(47) 07.10.2022

- (73) Vysoké učení technické v Brně, Brno, Veveří, CZ  
Vysoká škola chemicko-technologická v Praze, Praha 6, Dejvice, CZ

- (72) Štefka Karel, Brno, Žabovřesky, CZ  
Veselý Michal prof. Ing., CSc., Brno, Nový Lískovec, CZ  
Veselá Mária RNDr., Ph.D., Brno, Nový Lískovec, CZ  
Dzik Petr doc. Ing., Ph.D., Brno, Líšeň, CZ  
Krýsa Josef prof. Dr. Ing., Praha 4, Chodov, CZ  
Baudys Michal Ing., Ph.D., Praha 6, Liboc, CZ  
Bartková Hana Ing., Ph.D., Nižbor, CZ  
Viktorová Jitka doc. Ing., Ph.D., Myslín, CZ

- (54) **Zařízení pro stanovení antibakteriální aktivity fotokatalyticky aktivních povrchů**  
(74) INPROCHES Patentová a známková kancelář, Mgr. Alžběta Jurtíková, Mezířka 775/1, Brno, Veveří, 60200

- (51) **G09B 19/20** (2006.01)  
**A63H 9/00** (2006.01)

- (11) 36399  
(21) **2022-40247**  
(22) 15.09.2022  
(47) 07.10.2022  
(73) Juuva.cz s.r.o., Zábřeh, CZ  
(72) Hurta Tomáš, Zábřeh, CZ  
(54) **Provlékač sestava**  
(74) PatentEnter s.r.o., Koliště 1965/13a, Brno, Černá Pole, 60200

- (51) **G10D 9/04** (2020.01)

- (11) 36396  
(21) **2022-40234**  
(22) 13.09.2022  
(47) 07.10.2022  
(73) Matras Jan, Tisovec, CZ  
(72) Matras Jan, Tisovec, CZ  
(54) **Ovládací zařízení dechového hudebního nástroje**  
(74) Jan Brykner, patentový zástupce, Resslerova 741/25, Hradec Králové, 50002

- (51) **G10D 9/04** (2020.01)

- (11) 36397  
(21) **2022-40235**  
(22) 13.09.2022  
(47) 07.10.2022  
(73) Matras Jan, Tisovec, CZ  
(72) Matras Jan, Tisovec, CZ  
(54) **Zařízení pro ovládání dechového hudebního nástroje**  
(74) Jan Brykner, patentový zástupce, Resslerova 741/25, Hradec Králové, 50002

- (51) **H02G 1/02** (2006.01)  
**H02G 3/30** (2006.01)  
**H02G 3/36** (2006.01)

- (11) 36425  
(21) **2022-40184**  
(22) 30.08.2022  
(47) 11.10.2022  
(73) Goranov Borislav, Rajhrad, CZ  
(72) Goranov Borislav, Rajhrad, CZ  
(54) **Držák kabelů**  
(74) PatentEnter s.r.o., Koliště 1965/13a, Brno, Černá Pole, 60200

- (51) **H02G 3/08** (2006.01)  
**H02G 3/30** (2006.01)  
**H02G 3/36** (2006.01)

- (11) 36424  
(21) **2022-40183**  
(22) 30.08.2022  
(47) 11.10.2022  
(73) Goranov Borislav, Rajhrad, CZ  
(72) Goranov Borislav, Rajhrad, CZ  
(54) **Sestava pro uspořádání kabelů**  
(74) PatentEnter s.r.o., Koliště 1965/13a, Brno, Černá Pole, 60200

- (51) **H02J 4/00** (2006.01)

- (11) 36408  
(21) **2022-40064**  
(22) 11.07.2022  
(47) 11.10.2022  
(73) SITEL, spol. s.r.o., Praha 4, Michle, CZ

(72) Novák Jan Ing., Praha 4, Michle, CZ  
(54) **Nabíjecí sloupek**  
(74) Macek and Partners, Jiří Macek, Kloboukova 2191/4, Praha 4, Chodov, 14800

---

(51) **H04B 10/2587** (2013.01)  
**H04B 10/27** (2013.01)  
**H04B 10/07** (2013.01)  
**H04Q 11/00** (2006.01)

(11) 36405  
(21) **2022-39939**

(22) 27.05.2022  
(47) 11.10.2022  
(73) DFC Design, s.r.o., Brno, Žabovřesky, CZ  
(72) Valach Soběšlav Ing., Brno, Žabovřesky, CZ  
Horvát Tomáš Ing., Ph.D., Brno, Bystrc, CZ  
Münster Petr doc. Ing., Ph.D., Slavičín, CZ  
(54) **Pasivní optická síť s detekcí anomálií**  
(74) Ing. Karel Novotný, patentový zástupce, Žufanova 1099/2, Praha 6, Řepy, 16300

### Seznam majitelů zapsaných užitéch vzorů

(73) Agritec Plant Research s.r.o., Šumperk, CZ	(11) 36388	(51) <b>A 23 L 33/105</b>	(2016.01)	(73) TERAMED, s.r.o., Praha 5, Zbraslav, CZ	(11) 36394	(51) <b>C 02 F 9/02</b>	(2006.01)
AUTHENTICA GROUP a. s., Brno, Dolní Heršpice, CZ	36423	<b>B 65 D 1/22</b>	(2006.01)	Univerzita Pardubice, Pardubice, Polabiny, CZ	36406	<b>A 61 B 1/24</b>	(2006.01)
Bartolini s.r.o., Brno, Ponava, CZ	36412	<b>A 41 D 13/01</b>	(2006.01)	VAKOS XT a.s., Praha 8, Karlín, CZ	36404	<b>A 61 K 36/068</b>	(2006.01)
Biologické centrum AV ČR, v.v.i., České Budějovice, České Budějovice 2, CZ	36400	<b>A 01 K 73/02</b>	(2006.01)	Vysoká škola chemicko-technologická v Praze, Praha 6, Dejvice, CZ	36388	<b>A 23 L 33/105</b>	(2016.01)
BOARDBOX s.r.o., Průhonice, CZ	36414	<b>A 63 C 10/14</b>	(2012.01)	Vysoká škola chemicko-technologická v Praze, Praha 6, Dejvice, CZ	36394	<b>C 02 F 9/02</b>	(2006.01)
Česká zemědělská univerzita v Praze, Praha 6, Suchbát, CZ	36387	<b>B 32 B 21/08</b>	(2006.01)	Vysoká škola chemicko-technologická v Praze, Praha 6, Dejvice, CZ	36395	<b>G 01 N 23/06</b>	(2018.01)
Česká zemědělská univerzita v Praze, Praha 6, Suchbát, CZ	36407	<b>A 23 C 9/12</b>	(2006.01)	Vysoká škola chemicko-technologická v Praze, Praha 6, Dejvice, CZ	36407	<b>A 23 C 9/12</b>	(2006.01)
Česká zemědělská univerzita v Praze, Praha 6, Suchbát, CZ	36420	<b>A 23 L 2/38</b>	(2021.01)	Vysoká škola chemicko-technologická v Praze, Praha 6, Dejvice, CZ	36415	<b>A 23 C 21/02</b>	(2006.01)
České vysoké učení technické v Praze, Praha 6, Dejvice, CZ	36413	<b>E 01 D 22/00</b>	(2006.01)	Vysoká škola chemicko-technologická v Praze, Praha 6, Dejvice, CZ	36420	<b>A 23 L 2/38</b>	(2021.01)
DAKO-CZ, a.s., Třemošnice, CZ	36401	<b>B 61 H 13/02</b>	(2006.01)	Vysoké učení technické v Brně, Brno, Veverčí, CZ	36395	<b>G 01 N 23/06</b>	(2018.01)
DFC Design, s.r.o., Brno, Žabovřesky, CZ	36405	<b>H 04 B 10/2587</b>	(2013.01)	Výzkumný ústav mlékárenský s.r.o., Praha 6, Vokovice, CZ	36407	<b>A 23 C 9/12</b>	(2006.01)
FUSE Weapon Systems, s.r.o., Brno, Zábřeh, CZ	36421	<b>F 41 G 11/00</b>	(2006.01)	Výzkumný ústav mlékárenský s.r.o., Praha 6, Vokovice, CZ	36420	<b>A 23 L 2/38</b>	(2021.01)
HEMP PRODUCTION CZ, s.r.o., Chrástice, CZ	36388	<b>A 23 L 33/105</b>	(2016.01)	Západočeská univerzita v Plzni, Plzeň, Jižní Předměstí, CZ	36393	<b>B 30 B 9/00</b>	(2006.01)
Jihočeská univerzita v Českých Budějovicích, České Budějovice, České Budějovice 2, CZ	36388	<b>A 23 L 33/105</b>	(2016.01)	Benda Leopold Ing., Horní Benešov, CZ	36419	<b>F 21 S 13/14</b>	(2006.01)
JK HOLDERS s.r.o., Černý Důl, CZ	36417	<b>B 62 H 5/04</b>	(2006.01)	Goranov Borislav, Rajhrad, CZ	36424	<b>H 02 G 3/08</b>	(2006.01)
Juuva.cz s.r.o., Zábřeh, CZ	36399	<b>G 09 B 19/20</b>	(2006.01)	Goranov Borislav, Rajhrad, CZ	36425	<b>H 02 G 1/02</b>	(2006.01)
KORADO, a.s., Česká Třebová, CZ	36422	<b>F 24 D 19/02</b>	(2006.01)	Matras Jan, Tisovec, CZ	36396	<b>G 10 D 9/04</b>	(2020.01)
Masarykova univerzita, Brno, Brno-město, CZ	36388	<b>A 23 L 33/105</b>	(2016.01)	Matras Jan, Tisovec, CZ	36397	<b>G 10 D 9/04</b>	(2020.01)
Mike.M capital a.s., Praha 1, Staré Město, CZ	36416	<b>A 61 K 31/726</b>	(2006.01)	Schneider Kamil, Bolatice, CZ	36410	<b>E 04 F 11/18</b>	(2006.01)
MORAM CZ, s.r.o., Hodonín, CZ	36409	<b>E 01 C 23/06</b>	(2006.01)	Svachouček Václav Ing., CSc., Vlašim, CZ	36418	<b>F 42 B 12/02</b>	(2006.01)
One3D s.r.o., Mohelnice, CZ	36411	<b>A 42 B 3/06</b>	(2006.01)	Turek Jan, Skuhrov, CZ	36391	<b>B 66 F 9/075</b>	(2006.01)
RUR Robotics s.r.o., Praha 7, Holešovice, CZ	36402	<b>B 65 G 1/04</b>	(2006.01)	Vachuška Radek Ing., Katovice, CZ	36398	<b>A 01 K 23/00</b>	(2006.01)
SITEL, spol. s.r.o., Praha 4, Michle, CZ	36408	<b>H 02 J 4/00</b>	(2006.01)	Vurm Radek Ing., Ph.D., Vrané nad Vltavou, CZ	36389	<b>A 47 K 4/00</b>	(2006.01)
SVÚM a.s., Čelákovice, CZ	36403	<b>C 08 L 27/18</b>	(2006.01)				
ŠKODA AUTO a.s., Mladá Boleslav, Mladá Boleslav II, CZ	36390	<b>B 60 N 2/56</b>	(2006.01)				
ŠKODA AUTO a.s., Mladá Boleslav, Mladá Boleslav II, CZ	36392	<b>B 60 J 5/04</b>	(2006.01)				

## FG4Q

### Zapsané průmyslové vzory - přehled podle čísel zápisu

V období uzávěrky tohoto čísla Věstníku zapsal Úřad průmyslového vlastnictví tyto průmyslové vzory:

(11)	(51)	(11)	(51)
38044	09-03	38046	11-01
38045	15-04	38047	25-01

## FG4Q

### Zapsané průmyslové vzory - přehled podle tříd

- (51) **09-03**
- (11) 38044
- (21) 2022-42081
- (22) 31.03.2022
- (15) 11.10.2022
- (54) **Uzavírací lišta přepravního kontejneru**
- (28) 1
- (73) TBA Plastové obaly s.r.o., Věž, CZ
- (72) Čech Jan Ing., Sosnová, CZ



1.3



1.1



1.4



1.2

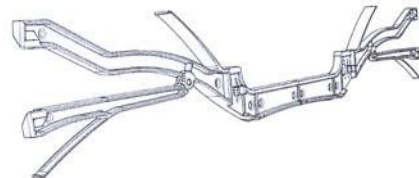

1.5

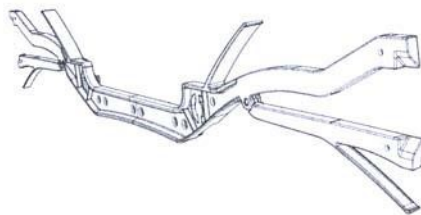

1.6



1.2

- (51) **11-01**  
(11) 38046  
(21) 2022-42096  
(22) 13.04.2022  
(15) 11.10.2022  
(54) **Náušnice**  
(28) 1  
(73) USHI s.r.o., Praha 5, Smíchov, CZ  
(72) Melicherík Petr, Jeseník, CZ  
(74) Ing. Pavel Nádvorník s.r.o., Klínová 620/1, Ostrava, Hulváky, 70900

- (51) **15-04**  
(11) 38045  
(21) 2022-42094  
(22) 08.04.2022  
(15) 11.10.2022  
(54) **Část důlního stroje k separaci minerálů**  
(28) 1  
(73) Vysoká škola báňská - Technická univerzita Ostrava, Ostrava, Poruba, CZ  
(72) Zegzulka Jiří prof. Ing., CSc., Ludgeřovice, CZ  
(74) Nykles František Bc., Plzeň, Újezd, CZ



1.1



1.1

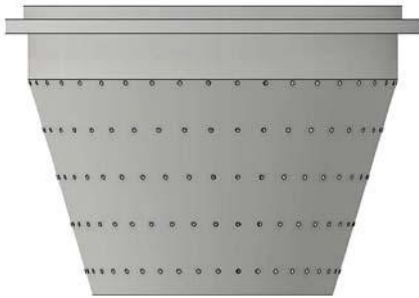

1.2

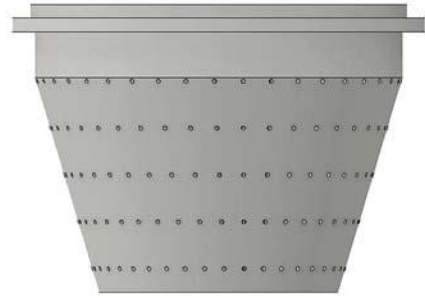

1.5

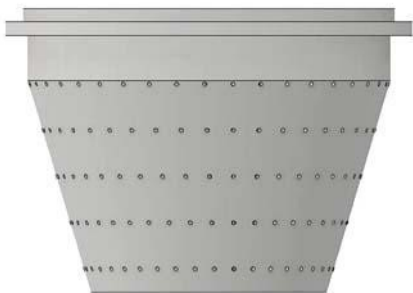

1.3

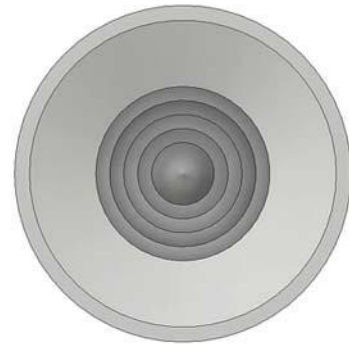

1.6

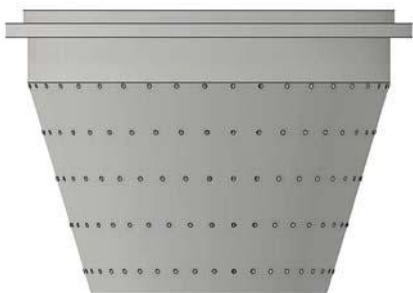

1.4

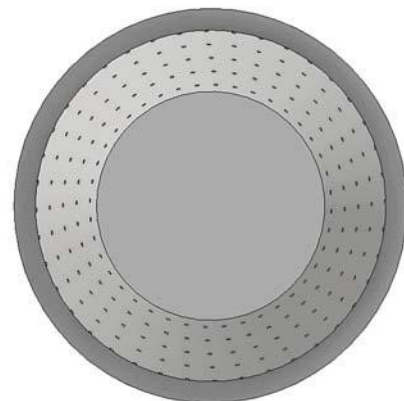

1.7

- (51) **25-01**  
(11) 38047  
(21) 2022-42127  
(22) 22.06.2022  
(15) 11.10.2022  
(54) **Fasádní profily**  
(28) 7  
(73) TRIANGEL spol. s r.o., Praha 10, Strašnice, CZ  
(72) Švancár Peter Ing., 02201 Čadca, SK  
Bartal Jakub Bc., Praha 9, Vinoř, CZ  
(74) Bc. Jakub Bartal, Mladoboleslavská 514, Praha 9, Vinoř, 19017

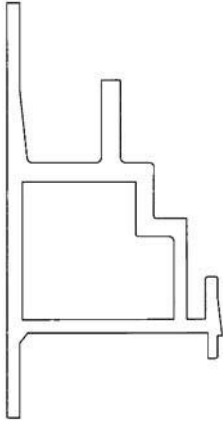

1.1



1.2

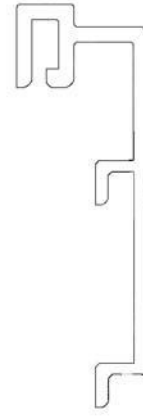

2.1

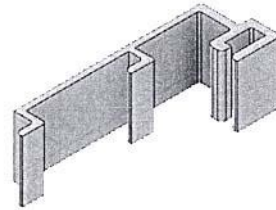

2.2

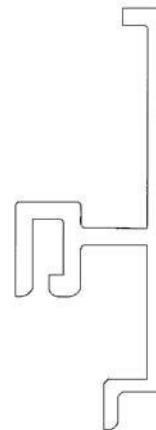

3.1

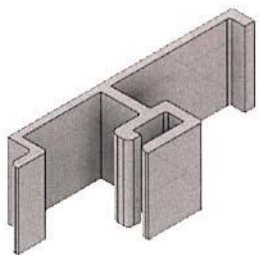

3.2

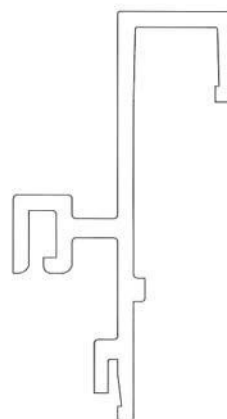

5.1

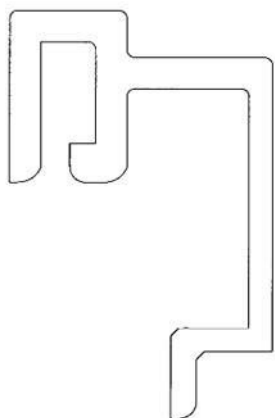

4.1

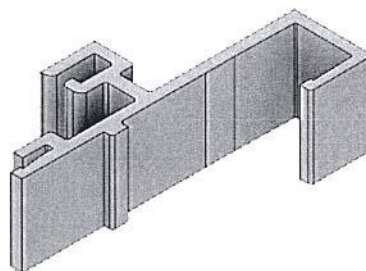

5.2

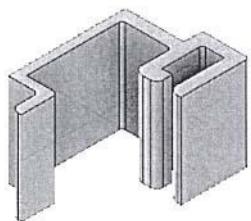

4.2

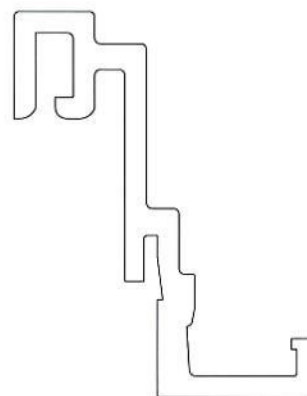

6.1



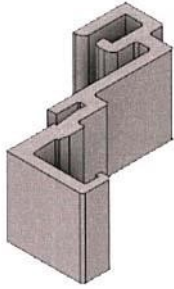

6.2

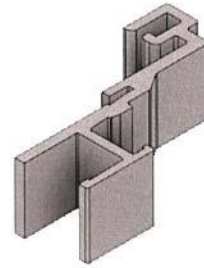

7.2

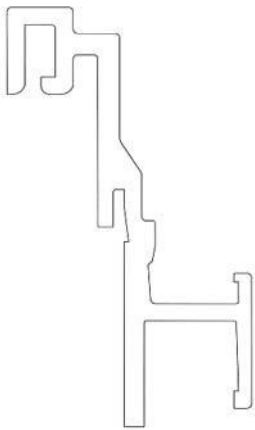

7.1

**Seznam vlastníků zapsaných průmyslových vzorů**

(73)	(11)	(51)	(73)	(11)	(51)
TBA Plastové obaly s.r.o., Věž, CZ	38044	09-03	USHI s.r.o., Praha 5, Smíchov, CZ	38046	11-01
TRIANGEL spol. s r.o., Praha 10, Strašnice, CZ	38047	25-01			
Vysoká škola báňská - Technická univerzita Ostrava, Ostrava, Poruba, CZ	38045	15-04			

## Dodatková ochranná osvědčení pro léčiva a pro přípravky na ochranu rostlin

### Podání žádosti o prodloužení doby platnosti

- (22) 02.09.2013
  - (21) SPC/CZ2013/297
  - (73) WYETH HOLDINGS CORPORATION, Madison, NJ, US
  - (68) 303681
  - (54) **Substituované deriváty 3-kyanochinolinu jako inhibitory proteintyrosinkináz**
  - (92) EU/1/13/818/001 - EU/1/13/818/004, 02.04.2013
  - (93) EU/1/13/818/001 - EU/1/13/818/004, 02.04.2013, EU
  - (95) **Bosulif - bosutinibum ve všech jeho formách chráněných základním patentem, tzn. včetně jeho farmaceuticky přijatelných solí, léčivý přípravek**  
Léčivo pro pediatrické použití
- 

### Zánik dodatkového osvědčení na patent

- (11) 1578771/325
- (11) 1735348/468

### Podání oznámení o výrobní výjimce nebo aktualizace oznámení o výrobní výjimce

- (21) SPC/CZ2008/142  
datum oznámení: 03.10.2022  
[https://isdv.upv.cz/doc/spcvyrvyj/142\\_115435200.pdf](https://isdv.upv.cz/doc/spcvyrvyj/142_115435200.pdf)  
22c1f9d76a5b0628300493c4d95ccdc5a9edebedd

## Úřední rozhodnutí a oznámení

### MM4A, MM4F

### Zániky patentů a autorských osvědčení pro nezaplacení udržovacích poplatků

(11)	(21)	Int.Cl/(51)	(11)	(21)	Int.Cl/(51)
303939	2012-200	8/H01M 8/10	307146	2015-227	8/C07F 9/54
304483	2012-208	8/B66C 25/00	307316	2017-175	8/E01F 9/70
304597	2013-220	8/B30B 5/02	307475	2017-156	8/B25B 11/00
304606	2013-233	8/G10L 13/08	307476	2017-185	8/F04D 29/58
305344	2003-879	8/C09J 5/00	307562	2017-179	8/C03C 11/00
305366	2011-181	8/F01D 9/02	307735	2017-176	8/G06T 19/00
305813	2015-192	8/B60C 27/04	307889	2018-135	8/G09B 19/00
305823	2009-201	8/F16K 17/20	307962	2018-99	8/F04D 29/58
305824	2009-202	8/F16K 17/26	308020	2017-182	8/E06B 1/04
305987	2015-252	8/C09J 5/00	308029	2017-157	8/C07D 473/16
305992	2015-223	8/G01L 1/10	308513	2019-178	8/B01D 69/12
306103	2015-226	8/F21V 29/503	308624	2019-180	8/A47C 17/64
306378	2015-212	8/H04B 5/02	308729	2019-164	8/A47B 73/00
306468	2015-199	8/C08J 3/28	309048	2011-902	8/B23Q 11/00
306717	2014-167	8/F04C 23/00			

### MK1K

### Zániky užitných vzorů uplynutím doby platnosti

(11)	(21)	(51)	(11)	(21)	(51)
24600	2012-26798	A01M 1/20	31747	2018-34792	F41A 19/36
24683	2012-26794	C12G 3/04	31763	2018-34812	G01N 3/08
24684	2012-26795	C12G 3/04	31776	2018-34793	F04B 15/00
25144	2012-26776	G01H 11/00	31789	2018-34809	C06B 33/04
25145	2012-26787	E04C 1/00	31790	2018-34820	E01F 13/12
28179	2015-30864	B60J 3/00	31805	2018-34798	B01D 53/40
28180	2015-30868	G06F 19/10	31806	2018-34813	G01N 3/08
28182	2015-30903	B22F 7/02	31831	2018-34797	G01L 1/00
28274	2015-30862	E04H 7/22	31832	2018-34799	B01D 53/64
28460	2015-30863	B60C 27/04	32006	2018-34795	G10C 3/12
28863	2015-30875	C02F 103/06	32052	2018-34790	E01D 21/06
28925	2015-30878	A61F 2/20	32053	2018-34816	E01C 19/00
29346	2015-30882	B62H 3/00	32176	2018-34791	B30B 7/02
31732	2018-34808	C06B 33/08	35699	2017-34532	H05B 3/26

### MK4Q

### Zániky práva ze zapsaných průmyslových vzorů uplynutím doby ochrany

(11)	(21)	Int.Cl/(51)	(11)	(21)	Int.Cl/(51)
35594	2012-38994	9/05-04	37129	2017-40904	11/30-06

**ND1K**

**První prodloužení doby platnosti užžitých vzorů**

- |   |           |   |           |
|---|-----------|---|-----------|
| (51) <b>A61K 39/29</b>  | (2006.01) | (51) <b>H02H 3/24</b>   | (2006.01) |
| <b>C12N 15/51</b>   | (2006.01) | <b>H02H 3/02</b>  | (2006.01) |
| <b>C12N 15/34</b>   | (2006.01) | (11) 32721  |           |
| (11) 32296  |           | (21) 2018-35566   |           |
| (21) 2018-35428   |           | (22) 02.11.2018   |           |
| (22) 04.10.2018   |           | (73) Local Energies, a.s., Zlín, Malenovice, CZ   |           |
| (73) Výzkumný ústav veterinárního lékařství, v. v. i., Brno, Medlánky, CZ   |           | (54) Zařízení pro ochranu elektrického spotřebiče před výpadkem nebo poklesem napětí v elektrické rozvodné síti |           |
| (54) Rekombinantní antigen indukující produkci protilátek proti viru hepatitidy E, jeho kódující sekvence, a vakcína obsahující tento antigen |           |   |           |
| (51) <b>A61B 5/103</b>  | (2006.01) | (51) <b>B32B 3/12</b>   | (2006.01) |
| (11) 32374  |           | <b>G01N 25/72</b>   | (2006.01) |
| (21) 2018-35404   |           | (11) 32723  |           |
| (22) 13.09.2018   |           | (21) 2018-35628   |           |
| (73) Embitron s.r.o., Plzeň, Jižní Předměstí, CZ  |           | (22) 19.11.2018   |           |
| České vysoké učení technické v Praze, Praha 6, Dejvice, CZ  |           | (73) Česká republika - Ministerstvo obrany, Praha 6, CZ   |           |
| (54) Rehabilitační robot  |           | (54) Sendvičový panel s topným elementem pro rychlou termografickou kontrolu stavu                              |           |
| (51) <b>A61K 35/76</b>  | (2015.01) | (51) <b>F23C 10/22</b>  | (2006.01) |
| <b>C12N 7/01</b>  | (2006.01) | <b>F23G 7/00</b>  | (2006.01) |
| <b>A61P 31/04</b>   | (2006.01) | (11) 32902  |           |
| (11) 32436  |           | (21) 2019-36139   |           |
| (21) 2018-35369   |           | (22) 10.12.2018   |           |
| (22) 18.09.2018   |           | (73) Vysoká škola báňská - Technická univerzita Ostrava, Ostrava, Poruba, CZ                                    |           |
| (73) Bentley Czech s.r.o., Praha 10, Malešice, CZ   |           | (54) Zařízení k dávkování kalů do spalovacích zařízení  |           |
| Výzkumný ústav mlékárenský s.r.o., Praha 6, Vokovice, CZ  |           |   |           |
| Výzkumný ústav veterinárního lékařství, v. v. i., Brno, Medlánky, CZ  |           | (51) <b>C12C 13/02</b>  | (2006.01) |
| Masarykova univerzita, Brno, CZ   |           | (11) 33461  |           |
| (54) Přípravek s antibakteriálním účinkem proti stafylokokům vyskytujícím se v prostředí zemědělské prvovýroby                                |           | (21) 2019-36495   |           |
|   |           | (22) 08.08.2019   |           |
| (51) <b>B44C 5/04</b>   | (2006.01) | (73) Kyselka Rostislav, Krabčice, CZ  |           |
| <b>B44F 3/00</b>  | (2006.01) | (54) Zařízení k výrobě piva   |           |
| (11) 32455  |           |   |           |
| (21) 2018-35424   |           | (51) <b>B65D 6/02</b>   | (2006.01) |
| (22) 04.10.2018   |           | <b>B01L 3/00</b>  | (2006.01) |
| (73) Šperková Jana Bc., Opava, Kateřinky, CZ  |           | (11) 33639  |           |
| (54) Dekorační předmět pro interiéru i externí použití  |           | (21) 2018-35771   |           |
|   |           | (22) 20.12.2018   |           |
| (51) <b>B62K 3/02</b>   | (2006.01) | (73) Sight Vision s.r.o., Hora Svaté Kateřiny, CZ   |           |
| (11) 32459  |           | (54) Schránka pro ukládání a ochranu, zejména biologických vzorků   |           |
| (21) 2018-35660   |           |   |           |
| (22) 27.11.2018   |           | (51) <b>B60K 15/07</b>  | (2006.01) |
| (73) Vysoká škola báňská-Technická univerzita Ostrava, Ostrava, Poruba, CZ  |           | <b>B60K 15/063</b>  | (2006.01) |
| (54) Topologicky optimalizovaný ocelový rám s bionickými prvky a kompozitními trubkami  |           | <b>B60K 15/077</b>  | (2006.01) |
|   |           | (11) 34431  |           |
| (51) <b>B66C 1/42</b>   | (2006.01) | (21) 2018-35447   |           |
| <b>B66C 1/10</b>  | (2006.01) | (22) 10.10.2018   |           |
| <b>B65G 7/12</b>  | (2006.01) | (73) IVECO FRANCE S.A.S., Porte E 69200 Venissieux, FR  |           |
| <b>B25J 15/00</b>   | (2006.01) | (54) Vozidlo na plyn pro veřejnou dopravu   |           |
| (11) 32646  |           |   |           |
| (21) 2018-35399   |           | (51) <b>A61M 16/12</b>  | (2006.01) |
| (22) 25.09.2018   |           | <b>A61M 16/00</b>   | (2006.01) |
| (73) FITE a.s., Ostrava, Mariánské Hory, CZ   |           | <b>A61H 31/00</b>   | (2006.01) |
| HOPAX s.r.o., Červenka, CZ  |           | (11) 34593  |           |
| ROBOTSYSTEM, s.r.o., Ostrava, Moravská Ostrava, CZ  |           | (21) 2018-35499   |           |
| (54) Robotický efektor s duálním uchopovacím modulem  |           | (22) 23.10.2018   |           |
|   |           | (73) Societa' Italiana Acetilene & Derivati S.I.A.D. S.p.A. in abbreviated form SIAD S.p.A., Bergamo, IT        |           |
|   |           | (54) Přístroj nebo ventilátor pro podávání směsi plynů v rámci kardiopulmonální resuscitace pacienta            |           |

## ND1K

## Druhé prodloužení doby platnosti užitečných vzorů

(51) <b>B62D 7/00</b>	(2006.01)	(51) <b>G01N 11/14</b>	(2006.01)
(11) <b>B62D 21/00</b>	(2006.01)	(11) 29079	
(21) 28776		(21) 2015-31574	
(22) 2015-31560		(22) 30.09.2015	
(23) 24.09.2015		(73) Česká republika - Ministerstvo obrany, Praha 6, CZ	
(73) TATRA TRUCKS a.s., Koprivnice, CZ		(54) Zařízení pro měření nerovnoměrného tlakového pole ve vstupu do malého turbínového motoru	
(54) Nosná trouba s uložením dvouramenné páky řízení pro vozidla s páteřovým chassis a s nezávislým zavěšením kol			
(51) <b>B62D 21/00</b>	(2006.01)	(51) <b>E04B 1/84</b>	(2006.01)
(11) <b>B62D 7/00</b>	(2006.01)	(11) <b>E04B 1/74</b>	(2006.01)
(21) 28777		(11) <b>E01F 8/00</b>	(2006.01)
(22) 2015-31561		(21) 29083	
(23) 24.09.2015		(21) 2015-31686	
(73) TATRA TRUCKS a.s., Koprivnice, CZ		(22) 26.10.2015	
(54) Uložení dvouramenné páky řízení pro vozidla s páteřovým chassis a s nezávislým zavěšením kol		(73) INTERTECH PLUS s.r.o., Kuřim, CZ	
		(54) Panel pro tlumení hluku	
(51) <b>B32B 25/02</b>	(2006.01)	(51) <b>C04B 33/00</b>	(2006.01)
(11) <b>B32B 25/10</b>	(2006.01)	(11) 29090	
(21) 28978		(21) 2015-31844	
(22) 2015-31587		(22) 04.12.2015	
(23) 02.10.2015		(73) Sedlecký kaolin a. s., Božičany, CZ	
(73) INTERTECH PLUS s.r.o., Kuřim, CZ		(54) Žáruvzdorná komínová vložka	
(54) Materiál pro tlumení vibrací		(51) <b>E04H 9/04</b>	(2006.01)
		(11) <b>E04H 9/10</b>	(2006.01)
		(21) 29239	
		(21) 2015-31905	
		(22) 16.12.2015	
		(73) Ministerstvo obrany ČR, Praha 6, Hradčany, CZ	
		(54) Montovaný úkryt odolný proti výbuchu	

## ND4Q

## První obnovy doby ochrany průmyslových vzorů

(51) 25-01	(51) 21-01
(11) 37366	(11) 37410
(21) 2018-41234	(21) 2017-41042
(22) 30.06.2018	(22) 22.09.2017
(54) Betonový stavební prvek	(54) Textilní figurky

## ND4Q

## Druhé obnovy doby ochrany průmyslových vzorů

(51) 10-05
(11) 35806
(21) 2012-39319
(22) 06.12.2012
(54) Testovací zařízení

## ND4Q

## Třetí obnovy doby ochrany průmyslových vzorů

(51) 12-03
(11) 34155
(21) 2007-37200
(22) 30.08.2007
(54) Důlní závěsná lokomotiva

## ND4Q

## Čtvrté obnovy doby ochrany průmyslových vzorů

(51) 06-03  
(11) 31506  
(21) 2002-34265  
(22) 24.10.2002  
(54) Pacientský stolek

## PD4A

## Převod práv a ostatní změny majitelů patentů

(11) 296278  
(21) 2004-867  
(73) ATREA Group a.s., Jablonec nad Nisou, Rýnovice, CZ

(11) 296667  
(21) 2005-167  
(73) ATREA Group a.s., Jablonec nad Nisou, Rýnovice, CZ

(11) 296717  
(21) 2005-461  
(73) ATREA Group a.s., Jablonec nad Nisou, Rýnovice, CZ

(11) 302767  
(21) 2007-391  
(73) ATREA Group a.s., Jablonec nad Nisou, Rýnovice, CZ

(11) 304101  
(21) 2012-180  
(73) ATREA Group a.s., Jablonec nad Nisou, Rýnovice, CZ

(11) 305536  
(21) 2010-711  
(73) ATREA Group a.s., Jablonec nad Nisou, Rýnovice, CZ

(11) 306155  
(21) 2015-486  
(73) České vysoké učení technické v Praze, Praha 6, Dejvice, CZ

(11) 306243  
(21) 2007-392  
(73) ATREA Group a.s., Jablonec nad Nisou, Rýnovice, CZ

(11) 306749  
(21) 2016-232  
(73) ATREA Group a.s., Jablonec nad Nisou, Rýnovice, CZ

(11) 307231  
(21) 2017-85  
(73) ATREA Group a.s., Jablonec nad Nisou, Rýnovice, CZ

(11) 307374  
(21) 2014-628  
(73) ATREA Group a.s., Jablonec nad Nisou, Rýnovice, CZ

(11) 308416  
(21) 2019-528  
(73) ATREA Group a.s., Jablonec nad Nisou, Rýnovice, CZ

## PD1K

## Převod práv a ostatní změny majitelů užitných vzorů

(11) 25942  
(21) 2013-28227  
(73) ATREA Group a.s., Jablonec nad Nisou, Rýnovice, CZ

(11) 29421  
(21) 2015-31911  
(73) ATREA Group a.s., Jablonec nad Nisou, Rýnovice, CZ

(11) 29484  
(21) 2015-31926  
(73) ATREA Group a.s., Jablonec nad Nisou, Rýnovice, CZ

(11) 29588  
(21) 2016-32035  
(73) ATREA Group a.s., Jablonec nad Nisou, Rýnovice, CZ

(11) 30284  
(21) 2016-33094  
(73) Česká republika - Ministerstvo obrany, Praha 6, Hradčany, CZ

(11) 30512  
(21) 2017-33328  
(73) MKP kompozit s.r.o., Karviná, Hranice, CZ

(11) 33170  
(21) 2019-36211  
(73) ATREA Group a.s., Jablonec nad Nisou, Rýnovice, CZ

(11) 33171  
(21) 2019-36212  
(73) ATREA Group a.s., Jablonec nad Nisou, Rýnovice, CZ

(11) 33172  
(21) 2019-36213  
(73) ATREA Group a.s., Jablonec nad Nisou, Rýnovice, CZ

(11) 33288  
(21) 2018-35534  
(73) Power Communications s.r.o., Brno, Slatina, CZ

(11) 33308  
(21) 2018-35535  
(73) Power Communications s.r.o., Brno, Slatina, CZ

(11) 33319  
(21) 2019-36567  
(73) ATREA Group a.s., Jablonec nad Nisou, Rýnovice, CZ

(11) 33523  
(21) 2019-36516  
(73) ATREA Group a.s., Jablonec nad Nisou, Rýnovice, CZ

(11) 33530  
(21) 2019-36619  
(73) ATREA Group a.s., Jablonec nad Nisou, Rýnovice, CZ

(11) 35408  
(21) 2021-39070  
(73) ATREA Group a.s., Jablonec nad Nisou, Rýnovice, CZ

(11) 36338  
(21) 2022-40159  
(73) Macura Petr, Ostrava, Výškovice, CZ

**PD4Q**

**Převod práv a ostatní změny vlastníků průmyslových vzorů**

- (11) 34155
- (21) 2007-37200
- (73) F I T E a.s., Ostrava, Mariánské Hory, CZ



### Zamítnuté a částečně zamítnuté přihlášky ochranných známek před zveřejněním

Kapitola obsahuje údaje o rozhodnutích o přihláškách ochranných známek, u kterých byly na základě provedeného věcného průzkumu shledány Úřadem důvody pro zamítnutí přihlášky ochranné známky podle ustanovení § 4 nebo 6 zákona č. 441/2003 Sb. Na základě toho Úřad vydal rozhodnutí o zamítnutí přihlášky podle ustanovení § 22 zákona č. 441/2003 Sb., a to pro celý seznam výrobků a služeb nebo pro jeho část. Údaje o výsledku rozhodnutí (zamítnutí přihlášky, částečné zamítnutí přihlášky) jsou uvedeny jako datum právní moci rozhodnutí/výsledek rozhodnutí.

(210) **O-560004**

(540)

**Praha Thrift Store**

(592) Slovní

07.10.2022/NABYTÍ P.M. - ZAMÍTNUTÍ PŘIHLÁŠKY

---

(210) **O-575312**

(540)

**Přivez mi**

(592) Slovní

06.10.2022/NABYTÍ P.M. - ZAMÍTNUTÍ PŘIHLÁŠKY

---



### Zveřejněné přihlášky ochranných známek

(210) **O-554188**

(220) 04.03.2019

(320) 04.03.2019

(511) 44

(540)

**CANADIAN MEDICAL**

(592) Slovní

(510) (44) služby zdravotní péče.

(730) **Canadian Medical s.r.o.**, Evropská 859/115a, Praha 6, Vokovice, 16000, CZ

(740) Ing. Vladimír Belfin, patentový zástupce, Litovická 305, Hostivice, 25301

(210) **O-579773**

(220) 10.06.2022

(320) 10.06.2022

(511) 5, 29, 30, 31, 32, 33, 35, 39, 40, 42

(540)



(210) **O-579411**

(220) 24.05.2022

(320) 24.05.2022

(511) 20, 22, 24, 35, 39

(540)



(593) Obrazová

(510) (20) matrace, vrchní matrace, vycpávky matrací, příkrývky, podhlavníky, polštáře, vycpávky polštářů, dekorační polštářky; (22) peří surové, drané, do peřin, upravené pro lůžkoviny, na čalounění a na vycpávání, prachové peří, prachové peří kachní, peří kachní, prachové peří husí, peří husí, vycpávky polštářů, vlákna živočišná a rostlinná, textilní hmoty vláknité, vata na vycpávky a na polštářování, vlna pro ložní potřebu, vycpávky pro lůžkoviny jako žíně a vlna; (24) ložní prádlo, zejména příkrývky, včetně prošivaných, přehozy, plédy, povlečení, prostěradla, povlaky na polštáře, cestovní pokrývky, matracové chrániče, závěsy, záclony, textilní metráž, textilní materiály a textilní zboží nezařazené do jiných tříd, a to ručníky, osušky, ubrusy, ubrousky, utěrky, prostírání a kuchyňské textilie, dekorační předměty z textilu, koupelnové textilie; (35) propagační činnost, reklama, řízení a provozování obchodní činnosti, obchodní konzultační služby, obchodní informační služby, služby vztahů s veřejností, distribuční, objednávková, velkoobchodní a maloobchodní činnost v oblasti matrací, příkrývek, podhlavníků, polštářů, textilních výrobků, ložního prádla, bytového textilu, koupelnového textilu, prachového peří a peřin, zprostředkovatelská obchodní činnost včetně dovozu a vývozu; (39) doprava, balení a skladování zboží.

(730) **Brynda Tomáš**, Čs. armády 26, Příbram, Příbram IV, 26101, CZ

(740) Advokátní kancelář KŠ legal s.r.o., Mgr. Jiří Kokeš, advokát, náměstí T. G. Masaryka 153, Příbram, Příbram I, 26101

(593) Obrazová

(510) (5) potravní doplňky a dietetické přípravky; (29) maso a masné výrobky, ryby, mořské plody a měkkýši (neživí), mléčné výrobky a výrobky z náhražek mléka, ptačí vejce a výrobky z vajec, jedlé oleje a tuky, zpracované ovoce, houby a zelenina (včetně ořechů a luštěnin), polévky a vývary, masové výtažky, střívka na uzeniny (přírodní a umělá), upravený hmyz a larvy, závitky z mořských řas; (30) hotová jídla a polotovary a jídla rychlého občerstvení, a to jídla (svačiny) z kukuřice, obilnin, mouky a sezamu, krekry, noky, knedlíky, palačinky, jídla z těstovin, rýže a obilnin, pirohy, koláče s náplní a pečivo, sendviče a pizzy, jarní závitky, bochánky vařené v páře, tortilly, sůl, chuťové přísady, ochucovač a koření, pekárenské výrobky, cukrovinky, čokoláda a zákusky, cukr, přírodní sladidla, sladké polevy a náplně, výrobky z včelích produktů, a to bylinný med, přírodní med, přírodní zralý med, sladké pomazánky (med), led, zmrzlina, mražené jogurty a sorbety, káva, čaj, kakao a jejich náhražky, zpracované obilí, škrob a výrobky z nich, a to cereálie, sušené a čerstvé těstoviny, nudle a knedlíky, těsta, těstíčka a jejich směsi, moučná jídla, potraviny vyrobené z těsta, škrobové nudle a škrobové vlasové nudle, pečící přípravky a droždí; (31) zemědělské a vodní plodiny, zahradnické a lesní produkty; (32) pivo a pivovarnické výrobky (nápoje), nealkoholické nápoje, přípravky pro výrobu nápojů; (33) přípravky ke zhotovování alkoholických nápojů, alkoholické nápoje (s výjimkou piva); (35) maloobchodní a velkoobchodní prodej výše uvedených výrobků ve třídách 5, 29, 30, 31, 32, 33; (39) logistika v dopravě; (40) zakázková výroba potravin; (42) služby testování, ověřování a kontroly kvality, odborné poradenské služby vztahující se k potravinářským technologiím.

(730) **AGAMOS s.r.o.**, Zelená 1387/14, Horní Suchá, 73535, CZ

(740) Jindyne s.r.o., U Statku 77, Mnichovo Hradiště, Hněvousice, 29501

(210) **O-579797**

(220) 13.06.2022

(320) 13.06.2022

(511) 9, 16, 38, 41

(540)

**Džob**

(592) Slovní

(510) (9) aparáty a přístroje vědecké, geodetické, fotografické, filmové, optické, přístroje pro vážení, měření, signalizaci, kontrolu, záchranu a přístroje učební, aparáty pro záznam, uchování, převod, přenos nebo reprodukci zvuku nebo obrazu, přístroje a nástroje pro vedení, přepínání, přeměnu, akumulaci, regulaci nebo řízení elektrického proudu, hasicí přístroje, telefony, záznamníky, faxy, ústředny, magnetické nebo optické suporty zvukových nebo zvukově obrazových záznamů, automatické distributory a mechanismy na mince, zapisovací pokladny, kalkulační stroje, přístroje pro zpracování informací a počítače včetně jejich jednotlivých součástí a náhradních dílů ze třídy 9, baterie a články elektrické, elektrické akumulátory, počítačové hry s výstupem na PC nebo na TV, pohledy

ilustrované se zvukovou nahrávkou, hrací skříně uváděné v činnosti vhozením mince, reklamní světelné přístroje, nosiče záznamů nahrané i nenahrané, videokazety nahrané i nenahrané, audiokazety nahrané i nenahrané, audiovizuální programy, audioprogramy, audiovizuální díla na nosičích, audiovizuální díla v digitální podobě, filmy, hudební díla na nosičích nebo v elektronické podobě, CD disky, DVD disky, obaly na cd disky nebo DVD disky nebo na nosiče záznamů, programové vybavení pro počítače, software, hardware výpočetní techniky nebo komunikační nebo informační techniky, elektronické nebo datové nebo informační nebo komunikační nebo výpočetní sítě včetně jednotlivých součástí a náhradních dílů obsažených ve třídě 9, multimediální aplikace, tiskopřístrojový software pro nahrávání, stahování a zpracování obrázků a obrazových dat, software pro tvorbu a organizaci fotografií a obrázků, software pro zacházení s fotografiemi a pro jejich editaci, software a hardware pro digitální zobrazování, software pro tvorbu fotografických alb, hologramy, mikročipové nebo magnetické karty (kódované); (16) plakáty, fotografie, kalendáře, diáře, pohlednice, gratulace, blahopřání, zápisníky, dopisní papíry, obálky, samolepky, obtisky, poznámkové bloky, desky na spisy, pořadače, omalovánky, activity books, balicí papír, obaly všeho druhu papírové, listy, pytlíky a sáčky pro obalovou techniku, školní sešity, skicáky, propisky, tužky, pastelky, tuhy, gumy, ořezávátka, ořezávátka strojky, penály, učební potřeby s výjimkou nábytku, papírové tašky, ozdobné předměty z papíru, obaly bublinkové (z umělých hmot), plastické obaly nezařazené do jiných tříd; (38) telekomunikace, služby umožňující komunikaci jedné osoby s druhou, televizní vysílání, rozhlasové vysílání, digitální vysílání, televizní vysílání programů, televizní vysílání zábavných, vzdělávacích, výchovných, soutěžních, diskusních a informačních pořadů, šíření audio nebo audiovizuálních děl prostřednictvím informační nebo datové nebo elektronické nebo komunikační nebo telekomunikační nebo počítačové sítě, zejména internetu, pomocí satelitů a jiné, informační služby na internetu související s televizním vysíláním, služby na internetu související s televizním vysíláním, poskytování on-line platformy pro nahrávání, uchovávání, zpracování, přenos a aktualizaci dat, obrázků, fotografií, 3D aplikací, komunikace a přenos dat prostřednictvím veřejné nebo neveřejné telekomunikační sítě, komunikace, poradenská činnost v oblasti sdělovacích prostředků, telekomunikací, informační služby v oblasti telekomunikací, pronájem komunikačních míst, telekomunikace pomocí poskytování on-line platformy pro nahrávání a zpracování obrázků a obrazových dat, jakož i pro tvorbu a zpracování fotografických alb a fotoknižek, telekomunikace pomocí poskytování online platformy pro objednávání výrobků, na kterých jsou nanesena obrazová data objednatele; (41) nakladatelství a vydavatelství, ediční činnost, publikační činnost, nahrávání nosičů zvukových nebo obrazově zvukových, půjčování nahraných zvukových a zvukově obrazových záznamů, tvorba a šíření audiovizuálních děl, zpravodajství, publicistika, televizní zpravodajství, rozhlasové zpravodajství, obrazové zpravodajství, TV produkce, filmová produkce, tvorba programů, tvorba a výroba televizních a audiovizuálních programů, agenturní činnost v oblasti kultury, modelingová agentura, zprostředkování v oblasti kultury, výchovy, zábavy a sportu, výchovná, vzdělávací, soutěžní a zábavní činnost, zábavní nebo kulturní nebo vzdělávací představení, organizace společenských a kulturních akcí, organizace, provozování a provádění her a soutěží i veřejných, provozování divadla, provozování kina, výstavní činnost v oblasti kultury nebo zábavy nebo výchovy nebo vzdělávání, digitální zpracování obrazu (služby -), elektronické publikování (DTP), nahrávací studia (služby -), pronájem kinematografických filmů, rozhlasové a televizní programy (výroba -), texty (psaní, zveřejňování -) kromě reklamních, vydávání textů, s výjimkou reklamních nebo náborových, výroba divadelních a (nebo) jiných představení, výstavy (organizování kulturních nebo vzdělávacích -), poskytování služeb výchovných, vzdělávacích, soutěžních, kulturních a zábavních prostřednictvím internetu a jiných sítí, provozování tělovýchovných zařízení, pronájem a půjčování sportovních potřeb s výjimkou dopravních prostředků, půjčování knih, tiskovin, pronájem a půjčování audiopřístrojů, videopřístrojů, videorekordérů, videokamer, fotoaparátů, promítaček, rozhlasových a televizních přijímačů, filmů, kulturních a vzdělávacích potřeb a přístrojů, půjčování a pronájem obrazů, dekorací, pronájem stadiónů, tenisových dvorců, pronájem a půjčování potápěčské výstroje, pronájem a půjčování sportovního nářadí s výjimkou dopravních prostředků, provozování a (nebo) pronájem fitness centra.

(730) **VorelFilm spol. s r.o.**, Branická 504/82, Praha 4, Braník, 14700, CZ

(210) **O-579986**  
(220) 21.06.2022  
(320) 21.06.2022  
(511) 21, 29, 30, 31, 32, 33, 35, 43  
(540)

### SASY The ORIGINAL

(592) Slovní  
(510) (21) nádobí, kuchyňské náčiní a nádoby, kosmetické a hygienické potřeby a potřeby pro péči o krásu; (29) hotová jídla, instantní potraviny a pikantní svačinky připravené ke konzumaci ze surovin uvedených ve tř. 29, jedlé oleje a tuky, maso a masné výrobky, mléčné výrobky a jejich náhražky, oleje a tuky, polévky a vývary, masové výtažky, ptačí vejce a vaječné výrobky, ryby, mořské plody a měkkýši, neživí, střívkna na uzeminy, přírodní a umělá, upravený hmyz a larvy, zpracované ovoce, houby a zelenina, ořechy a luštěniny; (30) cukr, přírodní sladidla, sladké polevy a náplně, výrobky z včelích produktů, káva, čaj, kakao a jejich náhražky, led, zmrzlina, mražené jogurty a sorbety, pekárenské výrobky, cukrovinky, čokoláda a zákusky, polotovary a jednohubky, soli, chuťové přísady, ochucovač a koření, zpracované obilí, škrob a produkty z nich vyrobené, pečicí přípravky a droždí; (31) krmiva a potrava pro zvířata, návnady, nikoli umělé, podestýlky a stelivo pro zvířata, zemědělské a vodní plodiny, zahradnické a lesní produkty, živá zvířata a živé organismy k chovným účelům; (32) nealkoholické nápoje, odalkoholizované nápoje, pivo a nealkoholické pivo, pivo a pivovarnické výrobky, přípravky k výrobě nápojů, přípravky pro výrobu nápojů; (33) alkoholické esence a výtažky, alkoholické nápoje s výjimkou piva, alkoholické nápoje (s výjimkou piva), alkoholické přípravky pro výrobu nápojů, cider, jablečné víno, mošt alkoholizovaný (cidre), přípravky k výrobě alkoholických nápojů; (35) obchodní poradenské služby a obchodní informace pro spotřebitele, pomoc v obchodní a podnikatelské činnosti, management a administrativní služby, reklama, marketing a propagační služby, reklamní, marketingové a propagační služby; (43) dočasné ubytování, informace o dočasném ubytování, poradenské a rezervační služby, dočasné ubytování (služby), informace o dočasném ubytování, poradenské a rezervační služby týkající se dočasného ubytování, informační, poradenské a rezervační služby v oblasti poskytování jídla a pití, poskytování jídla a nápojů, pronájem nábytku, povlečení, prostírání a vybavení k poskytování jídla a nápojů.  
(730) **Iovino Salvatore**, Via Circumvallazione 6, San Paolo Bel Sito, IT  
(740) **Rozeňhal & Kuchař**, doc. JUDr. Aleš Rozeňhal Ph.D., Železná 490/14, Praha 1, Staré Město, 11000

(210) **O-579987**  
(220) 21.06.2022  
(320) 21.06.2022  
(511) 21, 29, 30, 31, 32, 33, 35, 43  
(540)

### SASY.RE

(592) Slovní  
(510) (21) nádobí, kuchyňské náčiní a nádoby, kosmetické a hygienické potřeby a potřeby pro péči o krásu; (29) hotová jídla, instantní potraviny a pikantní svačinky připravené ke konzumaci ze surovin uvedených ve tř. 29, jedlé oleje a tuky, maso a masné výrobky, mléčné výrobky a jejich náhražky, oleje a tuky, polévky a vývary, masové výtažky, ptačí vejce a vaječné výrobky, ryby, mořské plody a měkkýši, neživí, střívkna na uzeminy, přírodní a umělá, upravený hmyz a larvy, zpracované ovoce, houby a zelenina, ořechy a luštěniny; (30) cukr, přírodní sladidla, sladké polevy a náplně, výrobky z včelích produktů, káva, čaj, kakao a jejich náhražky, led, zmrzlina, mražené jogurty a sorbety, pekárenské výrobky, cukrovinky, čokoláda a zákusky, polotovary a jednohubky, soli, chuťové přísady, ochucovač a koření, zpracované obilí, škrob a produkty z nich vyrobené, pečicí přípravky a droždí; (31) krmiva a potrava pro zvířata, návnady, nikoli umělé, podestýlky a stelivo pro zvířata, zemědělské a vodní plodiny, zahradnické a lesní produkty, živá zvířata a živé organismy k chovným účelům; (32) nealkoholické nápoje, odalkoholizované nápoje, pivo a nealkoholické pivo, pivo a pivovarnické výrobky, přípravky k výrobě nápojů, přípravky pro výrobu nápojů; (33) alkoholické esence a výtažky, alkoholické nápoje s výjimkou piva, alkoholické nápoje (s výjimkou piva), alkoholické přípravky pro výrobu nápojů, cider, jablečné víno, mošt alkoholizovaný (cidre), přípravky k výrobě alkoholických nápojů; (35) obchodní poradenské služby a obchodní informace pro spotřebitele, pomoc v obchodní a podnikatelské činnosti, management a administrativní služby, reklama, marketing a propagační služby, reklamní, marketingové a propagační služby; (43) dočasné ubytování, informace o dočasném ubytování, poradenské a rezervační služby, dočasné ubytování (služby), informace o dočasném ubytování, poradenské a rezervační služby týkající

se dočasného ubytování, informační, poradenské a rezervační služby v oblasti poskytování jídla a pití, poskytování jídla a nápojů, pronájem nábytku, povlečení, prostírání a vybavení k poskytování jídla a nápojů.  
(730) **IOVINO Salvatore**, Via Circumvallazione 6, San Paolo Bel Sito, IT  
(740) Rozehnal & Kuchař, doc. JUDr. Aleš Rozehnal Ph.D., Železná 490/14, Praha 1, Staré Město, 11000

(210) **O-580136**  
(220) 30.06.2022  
(320) 30.06.2022  
(511) 9, 35, 37, 42  
(540)

(210) **O-580095**  
(220) 14.11.2018  
(320) 14.11.2018  
(511) 35  
(540)



(593) Obrazová  
(510) (35) vedení účetnictví, účetnictví a audit, rozvahové účetnictví, manažerské účetnictví, nákladové účetnictví, vedení účetnictví a účetní služby, daňové plánování (účetnictví), účetnictví zpracované na počítači, účetnictví pro třetí strany, příprava daňového výměru (účtů), obchodně účetní poradenské služby, příprava obchodních rozvah, obchodní poradenství týkající se účetnictví, poradenství v oblasti daňového účetnictví, účetní poradenství týkající se daní, účetní poradenství týkající se přípravy daní, účetní služby pro akvizice a fúze, poradenství k daňovému přiznání (účetnictví), poradenství a informace týkající se účetnictví, konzultační a informační služby týkající se účetnictví.  
(591) Barevná  
(730) **V4 Holding, a.s.**, Palárikova 76, Čadca, 022 01, SK  
(740) V4 Legal s.r.o., advokátní kancelář, Jurečkova 643/20, Ostrava, Moravská Ostrava, 70200

(593) Obrazová  
(510) (9) fotovoltaická zařízení pro výrobu elektřiny, jejich části, součásti a příslušenství, spadající do této třídy; (35) maloobchodní a velkoobchodní prodej fotovoltaických zařízení pro výrobu elektřiny, jejich částí, součástí a příslušenství; (37) instalace, opravy a údržba fotovoltaických zařízení; (42) navrhování a vývoj fotovoltaických systémů.  
(591) Barevná  
(730) **MARCO GLOBAL SERVICES s.r.o.**, 158, Semčice, 29446, CZ  
(740) Jindyne s.r.o., U Statku 77, Mnichovo Hradiště, Hněvousice, 29501



(210) **O-580097**  
(220) 18.12.2018  
(320) 18.12.2018  
(511) 5  
(540)



(593) Obrazová  
(510) (5) hygienické vložky (pleny), absorpční kalhotky (hygienické), slipové vložky, zdravotní kalhotky (hygienické), absorpční inkontinenční kalhotky, inkontinenční vložky, inkontinenční pleny, pleny (vložky) s pásy pro použití při inkontinenci, hygienické spodní prádlo, spodní prádlo pro fixaci hygienických plen (vložek), farmaceutické přípravky pro péči o pleť, dezinfekční ubrousky, ubrousky napuštěné farmaceutickými vodami, masti pro farmaceutické účely, obvazy na rány, antiseptické přípravky na ošetření ran.  
(591) Barevná  
(730) **Essity Hygiene and Health Aktiebolag**, Mölndals bro 2, Göteborg, 405 03, SE  
(740) Všetěčka Zelený Švorčík a partneři, advokátní a patentová kancelář, JUDr. Michal Havlík, advokát, Hálkova 1406/2, Praha 2, Nové Město, 12000

(210) **O-580165**  
(220) 01.07.2022  
(320) 01.07.2022  
(511) 35, 40, 41, 42, 44  
(540)

**BLANC**

(592) Slovní  
(510) (35) maloobchodní a velkoobchodní služby s přípravky na čištění zubů, se zubními pastami, s pastami a s gely na bělení zubů, s ústními vodami, se zubními kartáčky, s mezizubními kartáčky a s nitěmi na čištění zubů, se zubolékařskými léčivými, s farmaceutickými přípravky a s dentálními, ortodontickými a stomatologickými potřebami, předvádění zboží, propagace, online inzerce v počítačové síti, pronájem reklamního času v komunikačních médiích, vydávání reklamních textů, aktualizace reklamních materiálů, pronájem reklamního materiálu, přímá poštovní reklama, cílené zasílání reklamních materiálů, distribuce reklamních inzerátů, poskytování obchodních informací prostřednictvím webových stránek, televizní reklama, rozhlasová reklama, propagace prodeje pro třetí osoby, marketing, průzkum trhu, profesionální obchodní poradenství, poradenství v oblasti řízení a organizace podniku, pořádání výstav pro obchodní či reklamní účely, vyhledávání údajů v počítačových souborech pro jiné osoby, sběr údajů do počítačových databází, systematizace údajů do počítačových databází, aktualizace a údržba dat v počítačových databázích, vedení počítačové evidence, PPC reklama, administrativní zpracování objednávek, služby v oboru kancelářských prací, grafická úprava pro reklamní účely, styk s veřejností, průzkum veřejného mínění, analýza nákladů a cen, fakturace, obchodní informace a rady pro spotřebitele (poradna pro spotřebitele), obchodní zprostředkování služeb uvedených ve třídách 35, 40, 41, 42 a 44 tohoto seznamu; (40) služby zubních laborantů, služby zubních techniků, zakázková výroba zubních protéz pro třetí osoby, zakázková výroba zubních náhrad pro třetí osoby, zakázková výroba zubních strojků pro třetí osoby, pročištění použitých zubních náhrad a výplní, tvarování zubních implantátů, lisování zubních implantátů, konečná úprava zubních implantátů, zakázkové sestavování výrobků pro jiné osoby, odstraňování povrchových úprav, broušení, leštění broušením, pokovování, pozlacování, pájení, třídění odpadů a recyklovatelných materiálů, likvidace odpadu, dekontaminace nebezpečných látek; (41) vyučování, vzdělávání, školení, informace o vzdělávání, pořádání a vedení kongresů, pořádání a vedení konferencí, pořádání a vedení kolokvií, pořádání a vedení symposií, poskytování volnočasových a rekreačních zařízení, pronájem dekorací (na představení),

pořádání soutěží (vzdělávacích nebo zábavných), vydávání textů (s výjimkou reklamních), předvádění varietních představení, sportovní tábory, klubové služby (zábava nebo vzdělávání), služby klubů zdraví (zdravotní a kondiční cvičení), provozování golfových hřišť, prázdninové tábory (zábava), předvádění živých vystoupení, pořádání sportovních turnajů, plánování večírků (zábava), poskytování informací o rekreaci, půjčování sportovního vybavení (s výjimkou vozidel), školení (pořádání a řízení), pořádání a vedení workshopů (školení), pronájem tenisových dvorců, pořádání plesů, organizování představení (manažerské služby), služby nočního klubu (zábava), karaoke, psaní textů (s výjimkou reklamních), pořádání a uvádění koncertů, služby diskžokejů, pronájem sportovišť, turistické prohlídky s průvodcem, vydávání časopisů, novin, knih a periodik, poskytování sportovišť, pronájem bazénů nebo plováren, služby bazénů nebo plováren (sportovní činnost, odpočinek a rekreace, zábava); (42) laboratorní služby v oblasti výzkumu zaměřeného na zubní péči, lékařský výzkum, výzkum v oblasti farmaceutik, laboratorní služby v oblasti lékařského výzkumu, vědecký výzkum pro lékařské účely, navrhování a vývoj lékařských technologií, navrhování a vývoj lékařských diagnostických přístrojů, poskytování lékařských a vědeckých výzkumných informací v oboru farmaceutik a klinických zkoušek, navrhování a vývoj počítačového softwaru pro použití s lékařskými technologiemi, vědecké a technologické služby, tvorba počítačového softwaru, počítačové programování, instalace počítačového softwaru, aktualizace počítačového softwaru, pronájem počítačového softwaru, údržba počítačového softwaru, tvorba počítačových systémů, analýza počítačových systémů, obnova počítačových dat, kopírování počítačových programů, ukládání elektronických dat, převod dat nebo dokumentů z fyzických nosičů na elektronická média, konverze počítačových programů a dat (s výjimkou fyzické konverze), poradenství v oblasti počítačového softwaru, ochrana proti počítačovým virům, externí zálohování dat, cloud computing, software jako služba (SaaS), platforma jako služba (PaaS), vzdálené monitorování počítačových systémů, poradenství v oblasti informačních technologií (IT), poradenství v oblasti počítačových technologií, poskytování outsourcingových služeb v oblasti informačních technologií, pronájem počítačů, poradenství v oblasti navrhování a vývoje počítačového hardwaru, vytváření a údržba webových stránek pro jiné osoby, hosting internetových stránek, hosting webových stránek, pronájem webových serverů, serverhosting, provozování internetových vyhledávačů, digitalizace dokumentů (skenování), poskytování informací o počítačových technologiích a programování prostřednictvím webových stránek, poradenství v oblasti telekomunikačních technologií, průmyslový design, grafický design; (44) služby zubního lékařství, služby v oblasti bělení zubů, ortodontické služby, služby týkající se zubní hygieny, zubařské konzultace, lékařské služby, soukromé kliniky nebo sanatoria, zdravotní střediska, zdravotnická střediska, ošetrovatelské služby, nemocnice, sanatoria, ozdravnovy, terapeutické služby, zdravotní poradenství, farmaceutické poradenství, aromaterapie, alternativní medicína, příprava receptů lékárníky, pronájem hygienických zařízení, pronájem zdravotnického vybavení, služby péče o hygienu a krásu.

(730) Štefanatný Michal MDDr., Fatranská 16, 010 08 Žilina, SK

(740) Ing. Róbert Porubčan, Puškinova 19, 900 28 Ivanka pri Dunaji

(210) **O-580235**  
(220) 08.07.2022  
(320) 08.07.2022  
(511) 35, 36, 39, 41, 43  
(540)



(593) Obrazová  
(510) (35) propagační činnost, marketing, reklama, propagace zájezdů, pobytů a služeb cestovního ruchu, zaslání reklamních a propagačních materiálů zákazníkům, vydávání reklamních, propagačních a inzertních textů, pomoc při řízení obchodní činnosti, poradenství v obchodní činnosti, obchodní administrativa, kancelářské práce, marketingové studie, organizování výstav a veletrhů k obchodním a reklamním účelům, poskytování obchodních informací prostřednictvím webových stránek, prezentace služeb cestovního ruchu v komunikačních médiích; (36) zprostředkování cestovního pojištění, pojišťovací, záruční a realitní služby; (39) internetový (on-line) prodej a rezervace tuzemských i zahraničních zájezdů, rekreací a pobytů, služby cestovní nebo turistické kanceláře, jako organizování zájezdů, výletů, turistických prohlídek, doprava, přeprava turistů a jejich zavazadel, obstarávání a zprostředkování přepravy turistů a jejich zavazadel, prodej a rezervace letenek, jízdenek, místenek a jiných cenin pro železniční, automobilové, letecké, lodní cesty, prodej a rezervace lůžkových poukázek pro mezinárodní a místní přepravu, organizování i zprostředkování cestovních zájezdů a cest dopravními prostředky, zajišťování i zprostředkování letecké, autobusové a automobilové dopravy, poskytování informací ohledně cest a autobusové, železniční, letecké a lodní dopravy, zprostředkování a doprovázení turistů, služby cestovního průvodce, organizování a zprostředkování výletů, zprostředkování turistických prohlídek, okružních plaveb, obstarávání ostatních služeb v oblasti dopravy souvisejících s cestováním, zajišťování rekreačních a sportovních pobytů v oblasti přepravy turistů, zprostředkování a poskytování pronájmu automobilů, autobusů a lodí, zprostředkování víz, obstarávání poukázek (voucherů) na služby zařazené zde ve třídě 39, provozování parkovišť, zpracování itinerářů pro cestovní účely; (41) organizování prohlídek muzeí, výstav, kulturních sbírek, knihoven, zámků, hradů a kulturních ústavů, návštěv divadel, koncertů, kin, všech kulturních, zábavních a sportovních podniků, organizování konferencí, kongresů, symposií, seminářů, předprodej vstupenek na sportovní a kulturní akce, obstarávání tlumočnicků a překladatelů, organizování výstav a veletrhů ke sportovním, vzdělávacím a kulturním účelům; (43) zajišťování ubytování a stravování, poskytování hotelových služeb, poskytování přechodného ubytování, rezervace ubytování v hotelích, penzionech a jiných ubytovacích zařízeních, obstarávání ostatních služeb v oblasti ubytování a stravování souvisejících s cestováním, zajišťování rekreačních pobytů v oblasti ubytování a stravování turistů.  
(591) Barevná  
(730) CA Limare, s.r.o., Sadová 438, Nupaky, 25101, CZ  
(740) Mgr. Tomáš Pauch, advokát, Sokolovská 695/115b, Praha 8, Karlín, 18600

(210) **O-580263**

(220) 11.07.2022

(320) 11.07.2022

(511) 41

(540)

**MAGIC-CASTLE**

(592) Slovní

(510) (41) výuka plavání, sportovní výcvik, sportovní výuka, sportovní trénink a instruktáž, pronájem plaveckých bazénů, služby v oblasti trénování sportů, provozování bazénů.

(730) **Kejval Martin Mgr.**, Náměstí Na Sádkách 704, Dolní Břežany, 25241, CZ

(210) **O-580354**

(220) 18.07.2022

(320) 18.07.2022

(511) 35, 39, 41, 43

(540)



(210) **O-580351**

(220) 18.07.2022

(320) 18.07.2022

(511) 14, 35, 36

(540)



(593) Obrazová

(510) (14) drahé kameny, drahé kovy, dekorativní předměty (bižuterie nebo klenoty) pro osobní použití, dekorativní brože (šperky), dámské šperky, drahé šperky, klenotnické kameny, klenotnické zboží s drahými kameny, šperky, bižuterie a bižuterie z plastu, šperky jako ozdoba hlavy; (35) maloobchodní prodej šperků, on-line maloobchodní služby týkající se šperků a klenotů, zprostředkování obchodů pro třetí strany, informační služby o obchodních metodách, spotřebitelé (obchodní informace a poradenství pro ně) [poradenství spotřebitelům], obchodní informace a rady pro spotřebitele [poradna pro spotřebitele], zprostředkování obchodů v oblasti propojení možných soukromých investorů s podnikateli, kteří potřebují financování, obchodní zprostředkovatelské služby v oblasti propojování potenciálních soukromých investorů s podnikateli, kteří potřebují financování; (36) sjednávání investic, ochrana investic, řízení investic, investiční analýzy, investiční poradenství, investiční makléřství, investiční služby, informace o investicích, poskytování investičních informací, finanční a investiční služby, finanční poradenství v oblasti investic, finanční služby týkající se koupě a obchodování s komoditami, finanční služby v oblasti obchodování s komoditami, kurzy komodit, poskytování informací o cenách komodit, příprava finančních analýz v oblasti komodit.

(591) Barevná

(730) **Jurisconsult Ltd.**, Kemp House 152 - 160, City Road, EC1V2NX London, GB

(740) Mgr. PETR ŽIŽKA, LL.M., advokátní kancelář, Mgr. Petr Žížka LL.M., Sedláčkova 209/16, Plzeň, Vnitřní Město, 30100

(593) Obrazová

(510) (35) reklama in propagace prodeje, propagace sportovních soutěží a akcí, vydávání reklamních, inzertních a propagačních materiálů, rozšiřování reklamních, marketingových a propagačních materiálů, reklamní a propagační služby v oblasti cestovního ruchu, hotelového ubytování a ubytování pro hosty, poskytování obchodních informací prostřednictvím internetových stránek, poskytování marketingových informací prostřednictvím internetových stránek, pořádání a vedení veletrhů a výstav pro reklamní či obchodní účely, služby obchodní komory ve formě podpory místního podnikání a cestovního ruchu v rámci této třídy; (39) poskytování cestovních informací v oblasti cestovního ruchu, služby cestovního průvodce, cestovní poradenství, služby cestovních kancelářů v rámci této třídy, rezervace jízdenek, pořádání a rezervace turistických a poznávacích zájezdů, on-line informační a rezervační služby v oblasti cestovního ruchu, organizace, rezervace a zprostředkování výletů, jednodenních výletů a poznávacích zájezdů; (41) školení, vyučování, vzdělávání, zábava, sportovní a kulturní aktivity, průvodcovské služby pro rekreační, vzdělávací nebo kulturní účely, pořádání a vedení workshopů (školení), výukových programů, konferencí a seminářů, turistické prohlídky s průvodcem pro rekreační, kulturní nebo vzdělávací účely, zábavní a kulturní aktivity, poskytování informací o výchově, vzdělávání, školení, zábavě a sportovních a kulturních aktivitách, poskytování uživatelských recenzí pro zábavní nebo kulturní účely, vydávání knih, časopisů, deníků, brožur, kalendářů, elektronických časopisů, prospektů, map, audio knih a bookletů, vydávání elektronických publikací, nahrávání, výroba a distribuce filmů, video a audio nahrávek, rozhlasových a televizních pořadů, rezervace vstupenek na vzdělávací, zábavní a sportovní aktivity a akce a související objednávkové služby, to vše spadající do třídy 41; (43) poskytování jídel a nápojů, poskytování dočasného ubytování, hotelové služby, služby ubytovací kanceláře, rezervace a objednávání přechodného ubytování, kavárny, catering (poskytování jídel a nápojů), restaurační a barové služby, rezervace a objednávání ubytování týkající se hotelů, rekreačního ubytování a restaurací, poskytování prostor pro konference, výstavy a setkávání, poskytování informací týkajících se hotelů, ubytování, restaurací a kaváren.

(591) Barevná

(730) **The Saudi Tourism Authority**, P.O. Box 66680, 11586 Riyadh, SA

(740) Mgr. Vojtěch Chloupek, advokát, Na příkopě 583/15, Praha 1, Staré Město, 11000



- (210) **O-580436**  
(220) 21.07.2022  
(320) 21.07.2022  
(511) 5, 9, 10, 11, 35, 36, 37, 39, 40, 41, 42, 43, 44  
(540)

**Artea+**  
Individuální zdravotní péče

- (593) Obrazová  
(510) (5) farmaceutika, farmaceutické přípravky a výrobky, lékařské přípravky a výrobky, léčebné přípravky a výrobky, léčiva, přírodní léčiva, živé orgány a tkáně pro chirurgické účely, diagnostické přípravky a materiály pro lékařské účely, náplasti, obvazový materiál, krytí a aplikátory léčebných přípravků, dermatologické přípravky, zubní přípravky a výrobky, materiály pro plombování zubů, dentální vosky, léčebné zubní pasty, hygienické přípravky a výrobky pro zdravotnické účely, dezinfekční a antiseptické přípravky, léčebná a dezinfekční mýdla a čisticí přípravky, dietetické potraviny a přípravky pro léčebné účely, potravinové doplňky pro lidskou spotřebu; (9) přístroje a nástroje vědecké, výzkumné, optické přístroje, zvětšovače a korektory, mikroskopy k lékařskému použití, přístroje pro záchranu a výuku, přístroje a nástroje pro vážení, váhy pro lékařské účely, teploměry, počítačový software, aplikační software, počítačový a aplikační software vztahující se k lékařství, zařízení a nástroje pro záznam, přenos, reprodukci nebo zpracování zvuku, obrazu nebo dat, vědecké výzkumné a laboratorní přístroje, přístroje pro vyučování a simulátory; (10) lékařské přístroje, nástroje a zařízení, zařízení pro diagnostiku, vyšetřování a monitorování, lékařské zobrazovací přístroje, nástroje a přístroje chirurgické, zařízení pro chirurgii a ošetřování ran, materiály a potřeby na šití ran k lékařskému použití, protetické výrobky, umělé orgány a implantáty, ortopedické potřeby, gynekologické nástroje, oční protězy, stomatologické přístroje a nástroje, zařízení pro zubní lékařství, zubní nástroje a protězy, anesteziologické přístroje, kardiografické přístroje, ultrazvukové lékařské přístroje, urologické nástroje, rentgenové přístroje, rentgenové CT snímače, lékařské a chirurgické laparoskopy, resuscitační přístroje, přístroje pro plicní ventilaci pacientů, zařízení pro diagnostiku, vyšetřování a monitorování, hematologické analyzátory, zařízení pro léčbu pohybového aparátu, masážní přístroje, zařízení pro rehabilitaci a fyzioterapii, potřeby na ochranu sluchu, nábytek a lůžkoviny pro lékařské účely, zařízení pro manipulaci s pacienty, pomůcky pro nedoslýchavé, oděvy, pokrývky hlavy a obuv pro lékařské a léčebné účely, ortézy a podpěry pro lékařské a léčebné účely, oděvy, pokrývky hlavy a obuv pro zdravotnické pracovníky a pacienty, pomůcky pro umožnění pohyblivosti pro lékařské a léčebné účely, lasery pro lékařské účely, terapeutické a pomocné přístroje pro osoby se zdravotním postižením, přístroje a zařízení pro péči o kojence, pomůcky na krmení pro kojence, dudlíky pro kojence, kojenecké láhve, nádoby na kojenecké láhve, uzávěry kojeneckých lahví, pouzdra na lahve pro kojence, kousací kroužky pro kojence, kousací pomůcky na zuby pro kojence, teploměry pro kojence pro lékařské účely, teploměry pro kojence na měření horečky, elektrické a ruční odsávačky hlenů pro kojence, monitory dechu pro kojence k lékařskému použití, inkontinenční prostěradla pro kojence; (11) sanitární a hygienická zařízení, sterilizační, dezinfekční a dekontaminační zařízení, sterilizační přístroje a zařízení k použití v lékařství, dezinfekční přístroje a zařízení pro lékařské účely, sterilizátory pro lékařské účely; (35) reklamní, marketingové a propagační služby, reklamní, marketingové a propagační služby on-line, obchodní reklama pro třetí osoby, inzertní služby, marketingové a propagační služby v oblasti zdravotní péče, reklamní, marketingové a propagační služby on-line v oblasti zdravotní péče, reklamní služby na podporu informovanosti veřejnosti o lékařských otázkách, prevence nemocí a zdravotní osvěty, pomoc při řízení obchodní činnosti, pomoc při řízení

obchodní činnosti v oblasti zdravotnictví, obchodní služby a informace pro spotřebitele, obchodní zprostředkovatelské služby, nákup a prodej výrobků uvedených výše ve tř. 5, 9, 10, 11 tohoto seznamu, internetový nákup a prodej výrobků uvedených výše ve tř. 5, 9, 10, 11 tohoto seznamu, zprostředkování nákupu a prodeje výrobků uvedených výše ve tř. 5, 9, 10, 11 tohoto seznamu, pomoc v obchodní a podnikatelské činnosti, management a administrativní služby, analýza obchodních dat, sběr a systematizace dat z obchodní a podnikatelské činnosti, zpracování, systemizace a správa dat, automatizované zpracování dat, vytváření a správa počítačových databází, řízení počítačových databází, sběr informací do počítačových databází, kompilování a systemizace informací do počítačových databází, administrativní zpracování dat, správa lékařských nákladů, sběr statistických údajů pro lékařský výzkum, řízení lidských zdrojů a náborové služby, kancelářské služby, fakturace lékařských služeb, správa osobních lékařských záznamů a dokumentů, služby v oblasti fakturace zdravotnické péče pro lékaře, obchodní analýzy, průzkum a informační služby, poskytování obchodních statistických informací vztahujících se k lékařským záležitostem, obchodní vedení nemocničních zařízení, informační, poradenské a konzultační služby v rámci výše uvedených služeb ve třídě 35; (36) finanční služby, služby finančního řízení v oblasti lékařských zařízení, informační, poradenské a konzultační služby v rámci výše uvedených služeb ve třídě 36; (37) stavebnictví, výstavba lékařských objektů, sterilizační a dezinfekční služby, sterilizace lékařských nástrojů, instalace, údržba a opravy lékařských přístrojů, nástrojů a zařízení, informační, poradenské a konzultační služby v rámci výše uvedených služeb ve třídě 37; (39) doprava, přeprava a doručování zboží, dopravní služby pro lékařský personál, doprava pacientů sanitními vozy, provozování rychlé záchraně služby, dopravní zdravotní služba, informační, poradenské a konzultační služby v rámci výše uvedených služeb ve třídě 39; (40) recyklace a zpracování odpadů, nakládání s nebezpečnými odpady, informační, poradenské a konzultační služby v rámci výše uvedených služeb ve třídě 40; (41) výchova a vzdělávací činnost, služby v oblasti vzdělání, zábavy a sportu, vzdělávací a školící služby, organizování konferencí, sympozií, seminářů a školení v oblasti lékařské vědy, publikační činnost v oblasti lékařství a zdravotnictví, výuka psychiatrie, akreditace [certifikace] dosaženého vzdělání, kurzy pro zvyšování kvalifikace a další vzdělání, zajišťování vzdělávání zdravotnických pracovníků a jiných odborných pracovníků ve zdravotnictví, účast na výchově a vzdělávání studentů, informační, poradenské a konzultační služby v rámci výše uvedených služeb ve třídě 41; (42) vědecké a technologické služby, lékařský a farmakologický výzkum, služby v oblasti informačních technologií, vývoj softwaru, programování a implementace softwaru, webhostingové služby a software jako služba, pronájem softwaru, služby testování, ověřování a kontroly kvality, počítačové programování v oblasti lékařství, navrhování a vývoj počítačového softwaru pro použití s lékařskými technologiemi, tvorba počítačových programů pro lékařské aplikace, elektronické ukládání lékařských záznamů, biologický výzkum, klinický výzkum a lékařský výzkum, klinické zkoušení léků, ověřování prostředků zdravotnické techniky, znalecké posudky v oblasti zdravotnictví a lékařství, informační, poradenské a konzultační služby v rámci výše uvedených služeb ve třídě 42; (43) poskytování dočasného ubytování, poskytování prostor k bydlení s asistencí, služby zajišťující stravování a nápoje, stravovací služby pro nemocnice a pečovatelské domy, kavárna, informační, poradenské a konzultační služby v rámci výše uvedených služeb ve třídě 43; (44) poskytování základní zdravotní péče, poskytování specializované a zvlášť specializované zdravotní péče, lékařské služby ve všech odbornostech, péče o hygienu a krásu osob, nemocniční služby, lékařská pomoc, lékařské informace, služby lékařského vyšetření, ošetrovatelské služby, zdravotnické služby, lékařský screening, testy, lůžková a ambulantní lékařská péče, poskytování lékařských zařízení, péče pro hospitalizované a ambulantní pacienty, poradenství v oblasti lékařské pomoci poskytované lékaři a jiným specializovaným lékařským personálem, diagnostická, preventivní a léčebná péče, laboratorní služby, transfúzní služby, lékařské služby týkající se odběru, úpravy a zpracování lidské krve, genetické testy pro lékařské účely, odběr biologického materiálu, ošetřování ran a proleženin, vyšetřování glukometrem, aplikace infúzí, poradenství v oblasti těhotenství, rentgenové služby a vyšetření, mamografické vyšetření, služby v oblasti diabetu, aplikace injekcí včetně inzulinu, poskytování léčebných služeb v oblasti odvykání kouření, zotavovny, soukromé kliniky a sanatoria, služby péče o duševní zdraví, psychologické služby, psychiatrické služby, psychiatrické konzultace, poradenství v oblasti dermatologie, laboratorní služby pro analýzu krevních vzorků odebraných pacientům, farmaceutické služby, farmaceutické poradenské služby, lékárenské služby, příprava lékařských předpisů v lékárnách, lékařské služby poskytované v domácím prostředí, domy s pečovatelskou službou, služby v oblasti domácí zdravotní péče,



poskytování zdravotní péče v domácím prostředí, nemocniční služby pečovatelských domů, pečovatelská služba, služby poskytované léčebnami dlouhodobě nemocných, zařizování ubytování v pečovatelských centrech, služby fyzické rehabilitace, poskytování fyzioterapeutických služeb, zdravotní péče v oblasti pasivního a aktivního cvičení, poskytování cvičebních prostor a zařízení k léčebným rehabilitačním účelům, služby zubního lékařství, pronájem zařízení k péči o lidské zdraví, sociální pomoc, poskytování komplexní terminální péče nevyléčitelně nemocným, hospicová péče domácí, stacionární a lůžková péče, půjčování zdravotnických a kompenzačních pomůcek, zařízení pro léčbu Alzheimerovy, Parkinsonovy choroby a demence, informační, poradenské a konzultační služby v rámci výše uvedených služeb ve třídě 44.

(730) **ArteaPlus CZ s.r.o.**, Na Florenci 2116/15, Praha 1, Nové Město, 11000, CZ

(740) Mgr. Martina Zdvihalová, Ph.D. - patentová a právní kancelář, Mgr. Martina Zdvihalová Ph.D., K Pazderně 2031, Benešov, 25601

(210) **O-580437**

(220) 21.07.2022

(320) 21.07.2022

(511) 5, 9, 10, 11, 35, 36, 37, 39, 40, 41, 42, 43, 44

(540)



(593) Obrazová

(510) (5) farmaceutika, farmaceutické přípravky a výrobky, lékařské přípravky a výrobky, léčebné přípravky a výrobky, léčiva, přírodní léčiva, živé orgány a tkáně pro chirurgické účely, diagnostické přípravky a materiály pro lékařské účely, náplasti, obvazový materiál, krytí a aplikátory léčebných přípravků, dermatologické přípravky, zubní přípravky a výrobky, materiály pro plombování zubů, dentální vosky, léčebné zubní pasty, hygienické přípravky a výrobky pro zdravotnické účely, dezinfekční a antiseptické přípravky, léčebná a dezinfekční mýdla a čistící přípravky, dietetické potraviny a přípravky pro léčebné účely, potravinové doplňky pro lidskou spotřebu; (9) přístroje a nástroje vědecké, výzkumné, optické přístroje, zvětšovače a korektory, mikroskopy k lékařskému použití, přístroje pro záchranu a výuku, přístroje a nástroje pro vážení, váhy pro lékařské účely, teploměry, počítačový software, aplikační software, počítačový a aplikační software vztahující se k lékařství, zařízení a nástroje pro záznam, přenos, reprodukci nebo zpracování zvuku, obrazu nebo dat, vědecké výzkumné a laboratorní přístroje, přístroje pro vyučování a simulátory; (10) lékařské přístroje, nástroje a zařízení, zařízení pro diagnostiku, vyšetřování a monitorování, lékařské zobrazovací přístroje, nástroje a přístroje chirurgické, zařízení pro chirurgii a ošetřování ran, materiály a potřeby na šití ran k lékařskému použití, protetické výrobky, umělé orgány a implantáty, ortopedické potřeby, gynekologické nástroje, oční protézy, stomatologické přístroje a nástroje, zařízení pro zubní lékařství, zubní nástroje a protézy, anesteziologické přístroje, kardiografické přístroje, ultrazvukové lékařské přístroje, urologické nástroje, rentgenové přístroje, rentgenové CT snímače, lékařské a chirurgické laparoskopje, resuscitační přístroje, přístroje pro plicní ventilaci pacientů, zařízení pro diagnostiku, vyšetřování a monitorování, hematologické analyzátoři, zařízení pro léčbu pohybového aparátu, masážní přístroje, zařízení pro rehabilitační a fyzioterapii, potřeby na ochranu sluchu, nábytek a lůžkoviny pro lékařské účely, zařízení pro manipulaci s pacienty, pomůcky pro nedoslýchavé, oděvy, pokrývky hlavy a obuv pro lékařské a léčebné účely, ortézy a podpěry pro lékařské a léčebné účely, oděvy, pokrývky hlavy a obuv pro zdravotnické pracovníky a pacienty, pomůcky pro umožnění pohyblivosti

pro lékařské a léčebné účely, lasery pro lékařské účely, terapeutické a pomocné přístroje pro osoby se zdravotním postižením, přístroje a zařízení pro péči o kojence, pomůcky na krmení pro kojence, dudlíky pro kojence, kojenecké láhve, nádoby na kojenecké láhve, uzávěry kojeneckých lahví, pouzdra na lahve pro kojence, kousací kroužky pro kojence, kousací pomůcky na zuby pro kojence, teploměry pro kojence pro lékařské účely, teploměry pro kojence na měření horečky, elektrické a ruční odsávačky hlenů pro kojence, monitory dechu pro kojence k lékařskému použití, inkontinenční prostěradla pro kojence; (11) sanitární a hygienická zařízení, sterilizační, dezinfekční a dekontaminační zařízení, sterilizační přístroje a zařízení k použití v lékařství, dezinfekční přístroje a zařízení pro lékařské účely, sterilizátory pro lékařské účely; (35) reklamní, marketingové a propagační služby, reklamní, marketingové a propagační služby on-line, obchodní reklama pro třetí osoby, inzertní služby, marketingové a propagační služby v oblasti zdravotní péče, reklamní, marketingové a propagační služby on-line v oblasti zdravotní péče, reklamní služby na podporu informovanosti veřejnosti o lékařských otázkách, prevence nemocí a zdravotní osvěty, pomoc při řízení obchodní činnosti, pomoc při řízení obchodní činnosti v oblasti zdravotnictví, obchodní služby a informace pro spotřebitele, obchodní zprostředkovatelské služby, nákup a prodej výrobků uvedených výše ve tř. 5, 9, 10, 11 tohoto seznamu, internetový nákup a prodej výrobků uvedených výše ve tř. 5, 9, 10, 11 tohoto seznamu, zprostředkování nákupu a prodeje výrobků uvedených výše ve tř. 5, 9, 10, 11 tohoto seznamu, pomoc v obchodní a podnikatelské činnosti, management a administrativní služby, analýza obchodních dat, sběr a systemizace dat z obchodní a podnikatelské činnosti, zpracování, systemizace a správa dat, automatizované zpracování dat, vytváření a správa počítačových databází, řízení počítačových databází, sběr informací do počítačových databází, kompilování a systemizace informací do počítačových databází, administrativní zpracování dat, správa lidských nákladů, sběr statistických údajů pro lékařský výzkum, řízení lidských zdrojů a náborové služby, kancelářské služby, fakturace lékařských služeb, správa osobních lékařských záznamů a dokumentů, služby v oblasti fakturace zdravotnické péče pro lékaře, obchodní analýzy, průzkumy a informační služby, poskytování obchodních statistických informací vztahujících se k lékařským záležitostem, obchodní vedení nemocničních zařízení, informační, poradenské a konzultační služby v rámci výše uvedených služeb ve třídě 35; (36) finanční služby, služby finančního řízení v oblasti lékařských zařízení, informační, poradenské a konzultační služby v rámci výše uvedených služeb ve třídě 36; (37) stavebnictví, výstavba lékařských objektů, sterilizační a dezinfekční služby, sterilizace lékařských nástrojů, instalace, údržba a opravy lékařských přístrojů, nástrojů a zařízení, informační, poradenské a konzultační služby v rámci výše uvedených služeb ve třídě 37; (39) doprava, přeprava a doručování zboží, dopravní služby pro lékařský personál, doprava pacientů sanitními vozy, provozování rychlé záchrané služby, dopravní zdravotní služba, informační, poradenské a konzultační služby v rámci výše uvedených služeb ve třídě 39; (40) recyklace a zpracování odpadů, nakládání s nebezpečnými odpady, informační, poradenské a konzultační služby v rámci výše uvedených služeb ve třídě 40; (41) výchova a vzdělávací činnost, služby v oblasti vzdělání, zábavy a sportu, vzdělávací a školicí služby, organizování konferencí, sympozií, seminářů a školení v oblasti lékařské vědy, publikační činnost v oblasti lékařství a zdravotnictví, výuka psychiatrie, akreditace [certifikace] dosaženého vzdělání, kurzy pro zvyšování kvalifikace a další vzdělání, zajišťování vzdělávání zdravotnických pracovníků a jiných odborných pracovníků ve zdravotnictví, účast na výchově a vzdělávání studentů, informační, poradenské a konzultační služby v rámci výše uvedených služeb ve třídě 41; (42) vědecké a technologické služby, lékařský a farmakologický výzkum, služby v oblasti informačních technologií, vývoj softwaru, programování a implementace softwaru, webhostingové služby a software jako služba, pronájem softwaru, služby testování, ověřování a kontroly kvality, počítačové programování v oblasti lékařství, navrhování a vývoj počítačového softwaru pro použití s lékařskými technologiemi, tvorba počítačových programů pro lékařské aplikace, elektronické ukládání lékařských záznamů, biologický výzkum, klinický výzkum a lékařský výzkum, klinické zkoušení léků, ověřování prostředků zdravotnické techniky, znalecké posudky v oblasti zdravotnictví a lékařství, informační, poradenské a konzultační služby v rámci výše uvedených služeb ve třídě 42; (43) poskytování dočasného ubytování, poskytování prostor k bydlení s asistencí, služby zajišťující stravování a nápoje, stravovací služby pro nemocnice a pečovatelské domy, kavárna, informační, poradenské a konzultační služby v rámci výše uvedených služeb ve třídě 43; (44) poskytování základní zdravotní péče, poskytování specializované a zvlášť specializované zdravotní péče, lékařské služby ve všech odbornostech, péče o hygienu a krásu osob, nemocniční služby, lékařská pomoc, lékařské informace, služby lékařského vyšetření,

ošetřovatelské služby, zdravotnické služby, lékařský screening, testy, lůžková a ambulantní lékařská péče, poskytování lékařských zařízení, péče pro hospitalizované a ambulantní pacienty, poradenství v oblasti lékařské pomoci poskytované lékaři a jiným specializovaným lékařským personálem, diagnostická, preventivní a léčebná péče, laboratorní služby, transfúzní služby, lékařské služby týkající se odběru, úpravy a zpracování lidské krve, genetické testy pro lékařské účely, odběry biologického materiálu, ošetřování ran a proleženin, vyšetřování glukometrem, aplikace infúzí, poradenství v oblasti těhotenství, rentgenové služby a vyšetření, mamografické vyšetření, služby v oblasti diabetu, aplikace injekcí včetně inzulínu, poskytování léčebných služeb v oblasti odvykání kouření, zotavovny, soukromé kliniky a sanatoria, služby péče o duševní zdraví, psychologické služby, psychiatrické služby, psychiatrické konzultace, poradenství v oblasti dermatologie, laboratorní služby pro analýzu krevních vzorků odebraných pacientům, farmaceutické služby, farmaceutické poradenské služby, lékárenské služby, příprava lékařských předpisů v lékárnách, lékařské služby poskytované v domácím prostředí, domy s pečovatelskou službou, služby v oblasti domácí zdravotní péče, poskytování zdravotní péče v domácím prostředí, nemocniční služby pečovatelských domů, pečovatelská služba, služby poskytované léčebnami dlouhodobě nemocných, zařizování ubytování v pečovatelských centrech, služby fyzické rehabilitace, poskytování fyzioterapeutických služeb, zdravotní péče v oblasti pasivního a aktivního cvičení, poskytování cvičebních prostor a zařízení k léčebným rehabilitačním účelům, služby zubního lékařství, pronájem zařízení k péči o lidské zdraví, sociální pomoc, poskytování komplexní terminální péče nevyléčitelně nemocným, hospicová péče domácí, stacionární a lůžková péče, půjčování zdravotnických a kompenzačních pomůcek, zařízení pro léčbu Alzheimerovy, Parkinsonovy choroby a demence, informační, poradenské a konzultační služby v rámci výše uvedených služeb ve třídě 44.

(591) Barevná

(730) **ArteaPlus CZ s.r.o.**, Na Florenci 2116/15, Praha 1, Nové Město, 11000, CZ

(740) Mgr. Martina Zdvihalová, Ph.D. - patentová a právní kancelář, Mgr. Martina Zdvihalová Ph.D., K Pazderně 2031, Benešov, 25601

(210) **O-580455**

(220) 12.08.2016

(320) 12.08.2016

(511) 41

(540)

**GAIA**

(592) Slovní

(510) (41) poskytování filmů a televizních programů bez možnosti stažení prostřednictvím služby videa na objednávku.

(730) **Gaia, Inc.**, 833 W. South Boulder Road, Louisville, 80027, CO, US

(740) Šindelka & Lachmannová advokáti s.r.o., Mgr. Karel Šindelka, Slavětínská 1146/39, Praha 9, Klánovice, 19014

(210) **O-580462**

(220) 22.07.2022

(320) 22.07.2022

(511) 35, 43

(540)

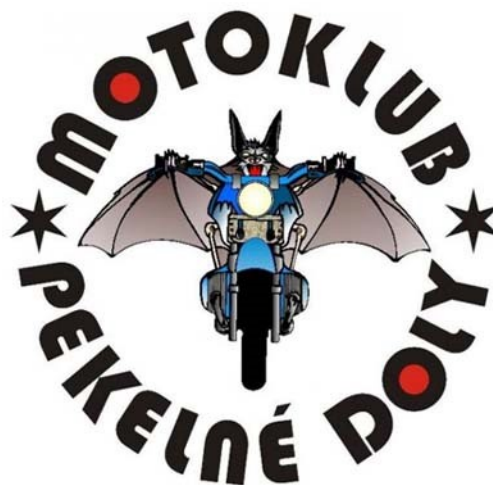

(593) Obrazová

(510) (35) reklamní agentura, propagační činnost, pomoc při řízení obchodní činnosti, obchodní administrativní, kancelářské práce, propagační publikace – rozšiřování, obchodní informace, inzerce reklamní, reklamní texty – psaní, rozšiřování, reklama on-line, aktualizace reklamních materiálů, výstavy - organizování výstav na pomoc obchodu a výstav reklamních, přeskupování různých výrobků (kromě jejich přepravy) pro třetí osoby za účelem umožnit spotřebiteli, aby si tyto výrobky mohl pohodlně prohlížet a nakupovat, jmenovitě: tkaniny a textilní výrobky, které nejsou uvedeny v jiných třídách, pokrývky ložní a ubrusy, štičky textilní, oděvy, obuv, kloboučnické zboží, bundy sportovní, bundy sportovní s kapucí, čapky, čelenky, čepice, kalhoty, košile, oblečení, oděv svrchní, oděvy nepromokavé, oděvy pro cyklisty, oděvy tělocvičné, plavky, prádlo (spodní), prádlo pohlcující pot, prádlo spodní (proti pocení), rukavice, rukavice bez prstů, rukávničky, spodky, svetry, šátky, šály, trička, vesty, inzertní a reklamní činnost, reklama a propagace, maloobchod, velkoobchod, internetový obchod, obchod provozovaný mimo řádné provozovny, zprostředkování obchodu - a to vše pro tyto výrobky: tkaniny a textilní výrobky, které nejsou uvedeny v jiných třídách, pokrývky ložní a ubrusy, štičky textilní, oděvy, obuv, kloboučnické zboží, bundy sportovní, bundy sportovní s kapucí, čapky, čelenky, čepice, kalhoty, košile, oblečení, oděv svrchní, oděvy nepromokavé, oděvy pro cyklisty, oděvy tělocvičné, plavky, prádlo (spodní), prádlo pohlcující pot, prádlo spodní (proti pocení), rukavice, rukavice bez prstů, rukávničky, spodky, svetry, šátky, šály, trička, vesty; (43) bary, bufetové služby, dětské jesle, domovy důchodců, hotelové služby, hotely, jídelny a závodní jídelny, kavárny, kempy, motely, noclehárny, penziony, hotely a penziony pro zvířata, poskytování přechodného ubytování, pronájem kuchyňských přístrojů, pronájem přenosných staveb, pronájem zásobníků pitné vody, pronajímání jednacích místností, půjčování stanů, půjčování židlí, stolů, prostírání, nápojového skla, restaurace, rezervace hotelů, rezervace penzionů, rezervace přechodného ubytování, samoobslužné restaurace, tábory prázdninové (ubytovací služby), turistické noclehárny, ubytovací služby, zásobování.

(591) Barevná

(730) **Krejčí Daniel**, Albrechtice u Frýdlantu 104, Frýdlant, 46331, CZ

(740) **RETROPATENT s.r.o.**, Dobiášova 1246/29, Liberec, Liberec VI-Rochlice, 46006

(210) **O-580485**

(220) 25.07.2022

(320) 25.07.2022

(511) 31, 41, 43

(540)

**Zelený grunt**

(592) Slovní

(510) (31) zemědělské a vodní plodiny, zahradnické a lesní produkty, rostliny a jejich čerstvé produkty, čerstvé ovoce, nezpracované ořechy, čerstvá zelenina a bylinky, surové a nezpracované zahradnické produkty; (41)

poskytování vzdělávání, služby v oblasti vzdělávání, zábavy a sportu; (43) ubytovací služby (hotely, penziony), zajišťování stravování a nápojů pro hosty, pohostinství (služby), dočasné ubytování, služby v oblasti pohostinství (ubytování), hotely, ubytovny a penziony, prázdninové a turistické ubytování, poskytování jídla a nápojů, služby ubytování se snídaní, poskytování ubytování na zvláštní příležitosti.

(730) **Erlebach Jiří Ing.**, Drchkov 4, Dřínov, 27401, CZ

(210) **O-580534**

(220) 28.07.2022

(320) 28.07.2022

(511) 13, 16, 41

(540)

### Dobrodružství na střelnici

(592) Slovní

(510) (13) střelné zbraně, střelivo (munice) a střely; (16) učební a výukové pomůcky (s výjimkou přístrojů), dárkové poukazy; (41) výchova, vzdělávání, zábava, sportovní a kulturní aktivity.

(730) **SPORTLOV s.r.o.**, Masarykova 263, Dačice, Dačice I, 38001, CZ

(740) Mgr. Tomáš Gawron LL.M., advokát, Drtinova 557/10, Praha 5, Smíchov, 15000

(210) **O-580536**

(220) 28.07.2022

(320) 28.07.2022

(511) 3, 9, 18, 25, 35

(540)

### VITTO ROCCI

(592) Slovní

(510) (3) spreje, vosky a krémy na obuv, přípravy na čištění obuvi, přípravy na leštění obuvi; (9) brýle, sluneční brýle, pouzdra na brýle; (18) kabelky, tašky, peněženky; (25) oděvy, obuv, pokrývky hlavy, šály, šátky, trička, košile, halenky, mikiny, svetry, bundy, kabáty, saka, plavky, vesty, rukavice, kalhoty, džíny, ponožky, spodní prádlo, opasky, společenský oděv, sukně, šaty, letní obuv, zimní obuv, plátěná obuv, společenská obuv; (35) maloobchodní prodej oblečení, maloobchodní prodej obuvi, prodej oděvů a obuvi prostřednictvím internetového obchodu, reklamní služby, propagační služby, šíření reklamních, marketingových a propagačních materiálů, marketing, internetový marketing, služby předvádění výrobků a vystavování zboží, předváděcí akce a výstavy k obchodním nebo reklamním účelům.

(730) **IPP Plaza s.r.o.**, náměstí I. P. Pavlova 1787/1, Praha 2, Nové Město, 12000, CZ

(740) PatentCentrum Sedlák & Partners s.r.o., Okružní 2824, České Budějovice, České Budějovice 3, 37001

(210) **O-580542**

(220) 25.07.2021

(320) 25.07.2021

(511) 29, 30, 32

(540)



(593) Obrazová

(510) (29) konzervované, sušené a vařené ovoce, krystalizované ovoce, ovocné slupky, ovocná dřev, kokosový ořech, vysušený, připravené vlašské ořechy, želé pro potraviny, džemy, kompoty, ovocné pasty, mléko, smetana, máslo,

sýry a další potraviny vyrobené převážně z mléka zařazené v této třídě, mléčné náhražky, mléčné nápoje s vysokým obsahem mléka, dezerty (sýry, ovoce zařazené v této třídě), jogurty, sójové mléko (mléčné náhražky), konzervované, mražené, sušené a vařené ovoce a zelenina, želé, džemy, kompoty, ovocné a zeleninové pomazánky, zázvorový a ovocný džem, ovocné a zeleninové pyré, výrobky z náhražek mléka, svačiny z ovoce a zeleniny, směsi oříšků a směsi ovoce, pražené, konzervované, solené, zpracované a loupané ořechy, blanširované ořechy, nakládané, kandované a ochucené ořechy, výrobky na bázi zpracovaného ovoce, zpracovaných ořechů, jader a semen, pochutiny na bázi ořechů, luštěnin a zeleniny, hotová jídla a polotovary živočišného původu, čerstvé, konzervované, mražené, sušené a zavařené hotové potraviny živočišného původu, hotová jídla a polotovary rostlinného původu, čerstvé, konzervované, mražené, sušené a zavařené hotové potraviny rostlinného původu, vše výše uvedené v rámci této třídy; (30) kakao, přípravky a nápoje na bázi kakaa, čokoláda, čokoládové výrobky, čokoládové pasty, pomazánky, přípravky a nápoje na bázi čokolády, cukrovinky, sladkosti, bonbóny, cukroví, cukr, zvykačky, pekařské výrobky, chléb, pečivo, jemné pečivo, sušenky, dorty a minidorty, piškoty, zákusky, moučnický, keksy, oplatky, karamely, karamelové bonbóny, zmrzlina, vodové zmrzlina, šerbety (zmrzlina), mražené cukrovinky, mražené dorty, mražené moučnický, mražené dezerty, mražené jogurty, snídaně cereálie, müsli, kukuřičné vločky, cereální tyčinky, cereálie k přímé spotřebě, cereální přípravky, pralinky, bonbony, lízátka, keksy s čokoládovou polevou, kmeny a čokoládové kmeny (sladké pečivo), nugát a nugátové tyčinky, turecký med a tyčinky z tureckého medu, čokoládové lanžy, horká čokoláda a čokoládové tyčinky, sušené ovoce s čokoládovou polevou, čerstvé ovoce s čokoládovou polevou, mražené mléčné krémy, mražené smetanové krémy; (32) nealkoholické nápoje a přípravky nebo příchutě na výrobu nápojů, koncentráty a sirupy k výrobě nápojů, ovocné, zeleninové a bylinné šťávy a džusy a sirupy, šerbety (nápoje), mixované ovocné nebo zeleninové nápoje, nealkoholické nápoje s příchutí ovoce nebo zeleniny, nealkoholické nápoje obohacené vitamíny nebo minerály, iontové a energetické nápoje nealkoholické, proteinové nealkoholické nápoje, dietní nápoje, tablety a prášky na přípravu šumivých nealkoholických nápojů, minerální vody, pramenité vody, sodová voda, voda, šumivě nealkoholické nápoje, míchané nápoje nealkoholické.

(730) **ASTRAFOOD a.s.**, Přívozká 23, Ostrava, 70200, CZ

(740) Silesia Patent s.r.o., Soukromá 261, Václavovice, 73934

(210) **O-580551**

(220) 29.07.2022

(320) 29.07.2022

(511) 5, 9, 10, 35, 39, 41, 42, 43, 44

(540)

### Optissima

(592) Slovní

(510) (5) farmaceutika, farmaceutické přípravky a výrobky, lékařské přípravky a výrobky v rámci této třídy, léčebné přípravky a výrobky, léčiva, přírodní léčiva, farmaceutické přípravky k použití v oftalmologii, oftalmologické přípravky, lokální protinfekční oftalmologické látky na léčbu infekcí, oční kapky, oční farmaceutické přípravky, oční masti pro lékařské použití, oční vody pro lékařské použití, farmaceutické přípravky pro prevenci očních nemocí, farmaceutické přípravky k prevenci očních poruch, farmaceutické přípravky pro oční a nitrooční operace, farmaceutické přípravky k léčbě očních chorob a nemocí, oční pásky pro lékařské účely, oční kompresy pro léčebné účely, oční převazy pro lékařské použití, živé orgány a tkáně pro chirurgické účely, diagnostické přípravky a materiály, náplasti, obvazový materiál a aplikátory léčebných přípravků, krytí pro zdravotnické účely, hygienické přípravky a výrobky pro zdravotnické účely, dezinfekční a antiseptické přípravky, léčebná a dezinfekční mýdla a detergenty (čisticí přípravky nikoli pro průmyslové užití), potravní doplňky a dietetické přípravky k léčebným účelům, vitamínové a minerální přípravky (doplňky stravy); (9) přístroje a nástroje vědecké, výzkumné, optické přístroje, zvětšovače a korektory, mikroskopy k lékařskému použití, počítačový software, aplikační software, zařízení a nástroje pro záznam, přenos, reprodukci nebo zpracování zvuku, obrazu nebo dat, vědecké výzkumné a laboratorní přístroje, oční refraktometry, oftalmologické přístroje, výrobky oční optiky, brýle a jejich příslušenství, čočky, brýlová skla, optické sklo, brýlové obroučky, brýlové řetízky, brýle proti slunci, pouzdra a držáky na brýle a oční optiku, náhradní díly a příslušenství k optickým výrobkům zahrnuté v této třídě, kontaktní čočky, pouzdra na kontaktní čočky; (10) lékařské přístroje, nástroje a zařízení, zařízení pro diagnostiku, vyšetřování a monitorování, lékařské zobrazovací přístroje, nástroje a přístroje mikrochirurgické, zařízení pro chirurgii a ošetřování ran, materiály a potřeby na šití ran k lékařskému použití, oftalmologické přístroje (nástroje),

terapeutické nástroje pro oftalmologii, lasery pro oftalmologické účely, oftalmometry, oftalmoskopy, diagnostické nástroje k použití v oftalmologii, oční protézy, oční polštářky a krytky pro chirurgické použití, oční kapátka pro lékařské účely, oční spekula, oční implantáty, oční protézy, anesteziologické přístroje, ultrazvukové lékařské přístroje, rentgenové přístroje, rentgenové CT snímače, lékařské a chirurgické laparoskopie, resuscitační přístroje, nábytek a lůžkoviny pro lékařské účely, zařízení pro manipulaci s pacienty, oděvy, pokrývky hlavy a obuv pro lékařské a léčebné účely, oděvy, pokrývky hlavy a obuv pro zdravotnické pracovníky a pacienty, lasery pro lékařské účely, teploměry pro lékařské účely; (35) reklamní, marketingové a propagační služby, reklamní, marketingové a propagační služby on-line, obchodní reklama pro třetí osoby, inzertní služby, marketingové a propagační služby v oblasti zdravotní péče a oční optiky, reklamní, marketingové a propagační služby on-line v oblasti zdravotní péče a oční optiky, reklamní služby na podporu informovanosti veřejnosti o lékařských otázkách, o prevenci nemocí a o zdravotní osvětě, pomoc při řízení obchodní činnosti, pomoc při řízení obchodní činnosti v oblasti zdravotnictví a oční optiky, obchodní služby s výše uvedenými výrobky ve tř. 5, 9 a 10, informace pro spotřebitele, obchodní zprostředkovatelské služby s výše uvedenými výrobky ve tř. 5, 9 a 10, nákup a prodej výrobků uvedených výše ve tř. 5, 9 a 10 tohoto seznamu, internetový nákup a prodej výrobků uvedených výše ve tř. 5, 9 a 10 tohoto seznamu, zprostředkování nákupu a prodeje výrobků uvedených výše ve tř. 5, 9 a 10 tohoto seznamu, pomoc v obchodní a podnikatelské činnosti, management a administrativní služby, analýza obchodních dat, sběr a systematizace dat z obchodní a podnikatelské činnosti, zpracování, systemizace a správa dat, automatizované zpracování dat, vytváření a správa počítačových databází (s výjimkou vytváření software), řízení počítačových databází, sběr informací do počítačových databází, kompilování a systemizace informací do počítačových databází, administrativní zpracování dat, správa lékařských nákladů, sběr statistických údajů pro lékařský výzkum, řízení lidských zdrojů a náborové služby, kancelářské služby, správa osobních lékařských záznamů a dokumentů, služby v oblasti fakturace zdravotnické péče pro lékaře, obchodní analýzy, průzkum trhu a obchodní informační služby, poskytování obchodních statistických informací vztahujících se k lékařským záležitostem, informační, poradenské a konzultační služby v rámci výše uvedených služeb ve třídě 35; (39) doprava a doručování zboží, balení a skladování zboží, kurýrní služby, informační, poradenské a konzultační služby v rámci výše uvedených služeb ve třídě 39; (41) výchova a vzdělávací činnost, služby v oblasti vzdělání, zábavy a sportu, vzdělávací a školicí služby, organizování konferencí, symposií, seminářů a školení v oblasti lékařské vědy, publikační činnost v oblasti očního lékařství, nakladatelská a vydavatelská činnost v oblasti očního lékařství, tvorba a šíření audiovizuálních záznamů, výuka oční mikrochirurgie, akreditace (certifikace) dosaženého vzdělání, kurzy pro zvyšování kvalifikace a další vzdělání, zajišťování vzdělávání, zejména v oblasti očních optiků a optometristů, výukové služby v oboru optiky, informační, poradenské a konzultační služby v rámci výše uvedených služeb ve třídě 41; (42) vědecké a technologické služby, lékařský a farmakologický výzkum, služby v oblasti informačních technologií, vývoj softwaru, programování a implementace softwaru, webhostingové služby a software jako služba, pronájem softwaru, služby testování, ověřování a kontroly kvality, počítačové programování v oblasti lékařství, navrhování a vývoj počítačového softwaru pro použití s lékařskými technologiemi, tvorba počítačových programů pro lékařské aplikace, elektronické ukládání lékařských a optických záznamů, výzkum a vývoj inovačních výrobků a chirurgických postupů pro zlepšení zraku, biologický výzkum, klinický výzkum a lékařský výzkum, znalecké posudky v oblasti očního lékařství, laboratorní služby v oblasti výzkumu zaměřeného na optiku, informační, poradenské a konzultační služby v rámci výše uvedených služeb ve třídě 42; (43) poskytování dočasného ubytování, služby zajišťující stravování a nápoje, kavárna, informační, poradenské a konzultační služby v rámci výše uvedených služeb ve třídě 43; (44) oční kliniky, poskytování základní zdravotní péče, poskytování specializované a zvlášť specializované zdravotní péče, lékařské služby, zejména v oblasti očního lékařství (oftalmologie), služby refrakčního centra, refrakční zkoušky, optické práce a služby oční optiky, služby v oblasti optometrie, aplikace kontaktních čoček, měření zraku, testy zraku, zhotovování speciálních brýlí i korekčních pomůcek, služby oftalmologické, oftalmoskopické, optometrické a fyzioterapeutické, laserová operace zraku, refrakční oční operace, specializovaná oční vyšetření a vystavování předpisů na brýle, poradenství při výběru brýlí a skel za pomoci počítače, péče o hygienu a krásu osob, nemocniční služby, lékařská pomoc, lékařské informace, služby lékařského vyšetření, ošetrovatelské služby, zdravotnické služby, lékařský screening, lékařské testy, lůžková a ambulantní lékařská péče, poskytování lékařských zařízení, péče pro

hospitalizované a ambulantní pacienty, poradenství v oblasti lékařské pomoci poskytované lékaři a jiným specializovaným lékařským personálem, diagnostická, preventivní a léčebná péče, laboratorní služby, aplikace infúzí, aplikace injekcí včetně inzulínu, soukromé kliniky a sanatoria, farmaceutické služby, farmaceutické poradenské služby, lékárenské služby, příprava lékařských předpisů v lékárnách, telemedicínské služby, pronájem zařízení k péči o lidské zdraví, informační, poradenské a konzultační služby v rámci výše uvedených služeb ve třídě 44.

(730) **Optissima s.r.o.**, Na Florenci 2116/15, Praha 1, Nové Město, 11000, CZ  
(740) Mgr. Martina Zdvihalová, Ph.D. - patentová a právní kancelář, Mgr. Martina Zdvihalová Ph.D., K Pazderně 2031, Benešov, 25601

(210) **O-580552**  
(220) 29.07.2022  
(320) 29.07.2022  
(511) 5, 9, 10, 35, 39, 41, 42, 43, 44  
(540)



(593) Obrazová  
(510) (5) farmaceutika, farmaceutické přípravky a výrobky, lékařské přípravky a výrobky v rámci této třídy, léčebné přípravky a výrobky, léčiva, přírodní léčiva, farmaceutické přípravky k použití v oftalmologii, oftalmologické přípravky, lokální protinfekční oftalmologické látky na léčbu infekcí, oční kapky, oční farmaceutické přípravky, oční masti pro lékařské použití, oční vody pro lékařské použití, farmaceutické přípravky pro prevenci očních nemocí, farmaceutické přípravky k prevenci očních poruch, farmaceutické přípravky pro oční a nitrooční operace, farmaceutické přípravky k léčbě očních chorob a nemocí, oční pásky pro lékařské účely, oční kompresy pro léčebné účely, oční převazy pro lékařské použití, živé orgány a tkáně pro chirurgické účely, diagnostické přípravky a materiály, náplastí, obvazový materiál a aplikátory léčebných přípravků, krytí pro zdravotnické účely, hygienické přípravky a výrobky pro zdravotnické účely, dezinfekční a antiseptické přípravky, léčebná a dezinfekční mýdla a detergenty (čisticí přípravky nikoli pro průmyslové užití), potravní doplňky a dietetické přípravky k léčebným účelům, vitamínové a minerální přípravky (doplňky stravy); (9) přístroje a nástroje vědecké, výzkumné, optické přístroje, zvětšovače a korektory, mikroskopy k lékařskému použití, počítačový software, aplikační software, zařízení a nástroje pro záznam, přenos, reprodukci nebo zpracování zvuku, obrazu nebo dat, vědecké výzkumné a laboratorní přístroje, oční refraktometry, oftalmologické přístroje, výrobky oční optiky, brýle a jejich příslušenství, čočky, brýlová skla, optické sklo, brýlové obroučky, brýlové řetízky, brýle proti slunci, pouzdra a držáky na brýle a oční optiku, náhradní díly a příslušenství k optickým výrobkům zahrnuté v této třídě, kontaktní čočky, pouzdra na kontaktní čočky; (10) lékařské přístroje, nástroje a zařízení, určené pro diagnostiku, vyšetřování a monitorování, lékařské zobrazovací přístroje, nástroje a přístroje mikrochirurgické, zařízení pro chirurgii a ošetřování ran, materiály a potřeby na šití ran k lékařskému použití, oftalmologické přístroje (nástroje), terapeutické nástroje pro oftalmologii, lasery pro oftalmologické účely, oftalmometry, oftalmoskopy, diagnostické nástroje k použití v oftalmologii, oční protézy, oční polštářky a krytky pro chirurgické použití, oční kapátka pro lékařské účely, oční spekula, oční implantáty, oční protézy, anesteziologické přístroje, ultrazvukové lékařské přístroje, rentgenové přístroje, rentgenové CT snímače, lékařské a chirurgické laparoskopie,



resuscitační přístroje, nábytek a lůžkoviny pro lékařské účely, zařízení pro manipulaci s pacienty, oděvy, pokrývky hlavy a obuv pro lékařské a léčebné účely, oděvy, pokrývky hlavy a obuv pro zdravotnické pracovníky a pacienty, lasery pro lékařské účely, teploměry pro lékařské účely; (35) reklamní, marketingové a propagační služby, reklamní, marketingové a propagační služby on-line, obchodní reklama pro třetí osoby, inzertní služby, marketingové a propagační služby v oblasti zdravotní péče a oční optiky, reklamní, marketingové a propagační služby on-line v oblasti zdravotní péče a oční optiky, reklamní služby na podporu informovanosti veřejnosti o lékařských otázkách, o prevenci nemocí a o zdravotní osvětě, pomoc při řízení obchodní činnosti, pomoc při řízení obchodní činnosti v oblasti zdravotnictví a oční optiky, obchodní služby s výše uvedenými výrobky ve tř. 5, 9 a 10, informace pro spotřebitele, obchodní zprostředkovatelské služby s výše uvedenými výrobky ve tř. 5, 9 a 10, nákup a prodej výrobků uvedených výše ve tř. 5, 9 a 10 tohoto seznamu, internetový nákup a prodej výrobků uvedených výše ve tř. 5, 9 a 10 tohoto seznamu, zprostředkování nákupu a prodeje výrobků uvedených výše ve tř. 5, 9 a 10 tohoto seznamu, pomoc v obchodní a podnikatelské činnosti, management a administrativní služby, analýza obchodních dat, sběr a systematizace dat z obchodní a podnikatelské činnosti, zpracování, systemizace a správa dat, automatizované zpracování dat, vytváření a správa počítačových databází (s výjimkou vytváření software), řízení počítačových databází, sběr informací do počítačových databází, kompilování a systemizace informací do počítačových databází, administrativní zpracování dat, správa lékařských nákladů, sběr statistických údajů pro lékařský výzkum, řízení lidských zdrojů a náborové služby, kancelářské služby, správa osobních lékařských záznamů a dokumentů, služby v oblasti fakturace zdravotnické péče pro lékaře, obchodní analýzy, průzkum trhu a obchodní informační služby, poskytování obchodních statistických informací vztahujících se k lékařským záležitostem, informační, poradenské a konzultační služby v rámci výše uvedených služeb ve třídě 35; (39) doprava a doručování zboží, balení a skladování zboží, kurýrní služby, informační, poradenské a konzultační služby v rámci výše uvedených služeb ve třídě 39; (41) výchova a vzdělávací činnost, služby v oblasti vzdělání, zábavy a sportu, vzdělávací a školicí služby, organizování konferencí, sympozií, seminářů a školení v oblasti lékařské vědy, publikační činnost v oblasti očního lékařství, nakladatelská a vydavatelská činnost v oblasti očního lékařství, tvorba a šíření audiovizuálních záznamů, výuka oční mikrochirurgie, akreditace (certifikace) dosaženého vzdělání, kurzy pro zvyšování kvalifikace a další vzdělání, zajišťování vzdělávání, zejména v oblasti očních optiků a optometristů, výukové služby v oboru optiky, informační, poradenské a konzultační služby v rámci výše uvedených služeb ve třídě 41; (42) vědecké a technologické služby, lékařský a farmakologický výzkum, služby v oblasti informačních technologií, vývoj softwaru, programování a implementace softwaru, webhostingové služby a software jako služba, pronájem softwaru, služby testování, ověřování a kontroly kvality, počítačové programování v oblasti lékařství, navrhování a vývoj počítačového softwaru pro použití s lékařskými technologiemi, tvorba počítačových programů pro lékařské aplikace, elektronické ukládání lékařských a optických záznamů, výzkum a vývoj inovačních výrobků a chirurgických postupů pro zlepšení zraku, biologický výzkum, klinický výzkum a lékařský výzkum, nalezení posudky v oblasti očního lékařství, laboratorní služby v oblasti výzkumu zaměřeného na optiku, informační, poradenské a konzultační služby v rámci výše uvedených služeb ve třídě 42; (43) poskytování dočasného ubytování, služby zajišťující stravování a nápoje, kavárna, informační, poradenské a konzultační služby v rámci výše uvedených služeb ve třídě 43; (44) oční kliniky, poskytování základní zdravotní péče, poskytování specializované a zvlášť specializované zdravotní péče, lékařské služby, zejména v oblasti očního lékařství (oftalmologie), služby refrakčního centra, refrakční zkoušky, optické práce a služby oční optiky, služby v oblasti optometrie, aplikace kontaktních čoček, měření zraku, testy zraku, zhotovování speciálních brýlí i korekčních pomůcek, služby oftalmologické, oftalmoskopické, optometrické a fyzioterapeutické, laserová operace zraku, refrakční oční operace, specializovaná oční vyšetření a vystavování předpisů na brýle, poradenství při výběru brýlí a skel za pomoci počítače, péče o hygienu a krásu osob, nemocniční služby, lékařská pomoc, lékařské informace, služby lékařského vyšetření, ošetřovatelské služby, zdravotnické služby, lékařský screening, lékařské testy, lůžková a ambulantní lékařská péče, poskytování lékařských zařízení, péče pro hospitalizované a ambulantní pacienty, poradenství v oblasti lékařské pomoci poskytované lékaři a jiným specializovaným lékařským personálem, diagnostická, preventivní a léčebná péče, laboratorní služby, aplikace infúzí, aplikace injekcí včetně inzulínu, soukromé kliniky a sanatoria, farmaceutické služby, farmaceutické poradenské služby, lékárenské služby, příprava lékařských předpisů v lékárnách,

telemedicínské služby, pronájem zařízení k péči o lidské zdraví, informační, poradenské a konzultační služby v rámci výše uvedených služeb ve třídě 44.  
(730) **Optissima s.r.o.**, Na Florenci 2116/15, Praha 1, Nové Město, 11000, CZ  
(740) Mgr. Martina Zdvihalová, Ph.D. - patentová a právní kancelář, Mgr. Martina Zdvihalová Ph.D., K Pazderně 2031, Benešov, 25601

(210) **O-580553**  
(220) 29.07.2022  
(320) 29.07.2022  
(511) 5, 9, 10, 35, 39, 41, 42, 43, 44  
(540)

The logo for Optissima features a stylized blue 'O' composed of two overlapping circles, followed by the word 'Optissima' in a blue, sans-serif font.

(593) Obrazová  
(510) (5) farmaceutika, farmaceutické přípravky a výrobky, lékařské přípravky a výrobky v rámci této třídy, léčebné přípravky a výrobky, léčiva, přírodní léčiva, farmaceutické přípravky k použití v oftalmologii, oftalmologické přípravky, lokální protinfekční oftalmologické látky na léčbu infekcí, oční kapky, oční farmaceutické přípravky, oční masti pro lékařské použití, oční vody pro lékařské použití, farmaceutické přípravky pro prevenci očních nemocí, farmaceutické přípravky k prevenci očních poruch, farmaceutické přípravky pro oční a nitrooční operace, farmaceutické přípravky k léčbě očních chorob a nemocí, oční pasky pro lékařské účely, oční kompresy pro léčebné účely, oční převazy pro lékařské použití, živé orgány a tkáně pro chirurgické účely, diagnostické přípravky a materiály, náplasti, obvazový materiál a aplikátory léčebných přípravků, krytí pro zdravotnické účely, hygienické přípravky a výrobky pro zdravotnické účely, dezinfekční a antiseptické přípravky, léčebná a dezinfekční mýdla a detergenty (čisticí přípravky nikoli pro průmyslové užití), potravní doplňky a dietetické přípravky k léčebným účelům, vitamínové a minerální přípravky (doplňky stravy); (9) přístroje a nástroje vědecké, výzkumné, optické přístroje, zvětšovače a korektory, mikroskopy k lékařskému použití, počítačový software, aplikační software, zařízení a nástroje pro záznam, přenos, reprodukci nebo zpracování zvuku, obrazu nebo dat, vědecké výzkumné a laboratorní přístroje, oční refraktometry, oftalmologické přístroje, výrobky oční optiky, brýle a jejich příslušenství, čočky, brýlová skla, optické sklo, brýlové obroučky, brýlové řetízky, brýle proti slunci, pouzdra a držáky na brýle a oční optiku, náhradní díly a příslušenství k optickým výrobkům zahrnuté v této třídě, kontaktní čočky, pouzdra na kontaktní čočky; (10) lékařské přístroje, nástroje a zařízení, zařízení pro diagnostiku, vyšetřování a monitorování, lékařské zobrazovací přístroje, nástroje a přístroje mikrochirurgické, zařízení pro chirurgii a ošetřování ran, materiály a potřeby na šití ran k lékařskému použití, oftalmologické přístroje (nástroje), terapeutické nástroje pro oftalmologii, lasery pro oftalmologické účely, oftalmometry, oftalmoskopy, diagnostické nástroje k použití v oftalmologii, oční protězy, oční polštářky a krytky pro chirurgické použití, oční kapátka pro lékařské účely, oční spekula, oční implantáty, oční protězy, anesteziologické přístroje, ultrazvukové lékařské přístroje, rentgenové přístroje, rentgenové CT snímače, lékařské a chirurgické laparoskopy, resuscitační přístroje, nábytek a lůžkoviny pro lékařské účely, zařízení pro manipulaci s pacienty, oděvy, pokrývky hlavy a obuv pro lékařské a léčebné účely, oděvy, pokrývky hlavy a obuv pro zdravotnické pracovníky a pacienty, lasery pro lékařské účely, teploměry pro lékařské účely; (35) reklamní, marketingové a propagační služby, reklamní, marketingové a propagační služby on-line, obchodní reklama pro třetí osoby, inzertní služby, marketingové a propagační služby v oblasti zdravotní péče a oční optiky, reklamní, marketingové a propagační služby on-line v oblasti

zdravotní péče a oční optiky, reklamní služby na podporu informovanosti veřejnosti o lékařských otázkách, o prevenci nemocí a o zdravotní osvětě, pomoc při řízení obchodní činnosti, pomoc při řízení obchodní činnosti v oblasti zdravotnictví a oční optiky, obchodní služby s výše uvedenými výrobky ve tř. 5, 9 a 10, informace pro spotřebitele, obchodní zprostředkovatelské služby s výše uvedenými výrobky ve tř. 5, 9 a 10, nákup a prodej výrobků uvedených výše ve tř. 5, 9 a 10 tohoto seznamu, internetový nákup a prodej výrobků uvedených výše ve tř. 5, 9 a 10 tohoto seznamu, zprostředkování nákupu a prodeje výrobků uvedených výše ve tř. 5, 9 a 10 tohoto seznamu, pomoc v obchodní a podnikatelské činnosti, management a administrativní služby, analýza obchodních dat, sběr a systematizace dat z obchodní a podnikatelské činnosti, zpracování, systemizace a správa dat, automatizované zpracování dat, vytváření a správa počítačových databází (s výjimkou vytváření software), řízení počítačových databází, sběr informací do počítačových databází, kompilování a systemizace informací do počítačových databází, administrativní zpracování dat, správa lékařských nákladů, sběr statistických údajů pro lékařský výzkum, řízení lidských zdrojů a náborové služby, kancelářské služby, správa osobních lékařských záznamů a dokumentů, služby v oblasti fakturace zdravotnické péče pro lékaře, obchodní analýzy, průzkum trhu a obchodní informační služby, poskytování obchodních statistických informací vztahujících se k lékařským záležitostem, informační, poradenské a konzultační služby v rámci výše uvedených služeb ve třídě 35; (39) doprava a doručování zboží, balení a skladování zboží, kurýrní služby, informační, poradenské a konzultační služby v rámci výše uvedených služeb ve třídě 39; (41) výchova a vzdělávací činnost, služby v oblasti vzdělání, zábavy a sportu, vzdělávací a školicí služby, organizování konferencí, symposií, seminářů a školení v oblasti lékařské vědy, publikační činnost v oblasti očního lékařství, nakladatelská a vydavatelská činnost v oblasti očního lékařství, tvorba a šíření audiovizuálních záznamů, výuka oční mikrochirurgie, akreditace (certifikace) dosaženého vzdělání, kurzy pro zvyšování kvalifikace a další vzdělání, zajišťování vzdělávání, zejména v oblasti očních optiků a optometristů, výukové služby v oboru optiky, informační, poradenské a konzultační služby v rámci výše uvedených služeb ve třídě 41; (42) vědecké a technologické služby, lékařský a farmakologický výzkum, služby v oblasti informačních technologií, vývoj softwaru, programování a implementace softwaru, webhostingové služby a software jako služba, pronájem softwaru, služby testování, ověřování a kontroly kvality, počítačové programování v oblasti lékařství, navrhování a vývoj počítačového softwaru pro použití s lékařskými technologiemi, tvorba počítačových programů pro lékařské aplikace, elektronické ukládání lékařských a optických záznamů, výzkum a vývoj inovačních výrobků a chirurgických postupů pro zlepšení zraku, biologický výzkum, klinický výzkum a lékařský výzkum, znalecké posudky v oblasti očního lékařství, laboratorní služby v oblasti výzkumu zaměřeného na optiku, informační, poradenské a konzultační služby v rámci výše uvedených služeb ve třídě 42; (43) poskytování dočasného ubytování, služby zajišťující stravování a nápoje, kavárna, informační, poradenské a konzultační služby v rámci výše uvedených služeb ve třídě 43; (44) oční kliniky, poskytování základní zdravotní péče, poskytování specializované a zvlášť specializované zdravotní péče, lékařské služby, zejména v oblasti očního lékařství (oftalmologie), služby refrakčního centra, refrakční zkoušky, optické práce a služby oční optiky, služby v oblasti optometrie, aplikace kontaktních čoček, měření zraku, testy zraku, zhotovování speciálních brýlí i korekčních pomůcek, služby oftalmologické, oftalmoskopické, optometrické a fyzioterapeutické, laserová operace zraku, refrakční oční operace, specializovaná oční vyšetření a vystavování předpisů na brýle, poradenství při výběru brýlí a skel za pomoci počítače, péče o hygienu a krásu osob, nemocniční služby, lékařská pomoc, lékařské informace, služby lékařského vyšetření, ošetrovatelské služby, zdravotnické služby, lékařský screening, lékařské testy, lůžková a ambulantní lékařská péče, poskytování lékařských zařízení, péče pro hospitalizované a ambulantní pacienty, poradenství v oblasti lékařské pomoci poskytované lékaři a jiným specializovaným lékařským personálem, diagnostická, preventivní a léčebná péče, laboratorní služby, aplikace infuzí, aplikace injekcí včetně inzulinu, soukromé kliniky a sanatoria, farmaceutické služby, farmaceutické poradenské služby, lékárenské služby, příprava lékařských předpisů v lékárnách, telemedicinské služby, pronájem zařízení k péči o lidské zdraví, informační, poradenské a konzultační služby v rámci výše uvedených služeb ve třídě 44.

(591) Barevná

(730) **Optissima s.r.o.**, Na Florenci 2116/15, Praha 1, Nové Město, 11000, CZ

(740) Mgr. Martina Zdvihalová, Ph.D. - patentová a právní kancelář, Mgr.

Martina Zdvihalová Ph.D., K Pazderně 2031, Benešov, 25601

(210) **O-580554**

(220) 29.07.2022

(320) 29.07.2022

(511) 35, 39, 41, 43, 44

(540)



**alzheimer home**

(593) Obrazová

(510) (35) reklamní, marketingové a propagační služby, reklamní, marketingové a propagační služby on-line, obchodní reklama pro třetí osoby, inzertní služby, marketingové a propagační služby v oblasti zdravotní péče, sociálních služeb, pečovatelských služeb a domácí zdravotní péče, reklamní, marketingové a propagační služby on-line v oblasti zdravotní péče, sociálních služeb, pečovatelských služeb a domácí zdravotní péče, reklamní služby na podporu informovanosti veřejnosti o lékařských otázkách, prevence nemocí a zdravotní osvětě, pomoc při řízení obchodní činnosti, pomoc při řízení obchodní činnosti v oblasti zdravotnictví, sociálních služeb, pečovatelských služeb a domácí zdravotní péče, obchodní poradenské služby a obchodní informace pro spotřebitele, obchodní zprostředkovatelské služby (zprostředkování komerčních kontaktů), pomoc v obchodní a podnikatelské činnosti (obchodní poradenství), management a administrativní služby, analýza obchodních dat, sběr a systematizace dat z obchodní a podnikatelské činnosti, zpracování, systemizace a správa dat, automatizované zpracování dat, vytváření a správa počítačových databází, řízení lidských zdrojů a náborové služby, administrativní zpracování dat, řízení lidských zdrojů a náborové služby, kancelářské služby, správa osobních lékařských záznamů a dokumentů (administrativní služby), obchodní analýzy a průzkum, informační, poradenské a konzultační služby v rámci výše uvedených služeb ve třídě 35; (39) doprava, přeprava a doručování zboží, dopravní služby pro lékařský personál, doprava pacientů sanitními vozy, dopravní zdravotní služba, přeprava osob, kurýrní služby, informační, poradenské a konzultační služby v rámci výše uvedených služeb ve třídě 39; (41) výchova, služby v oblasti vzdělání, zábavy a sportu, školicí služby, organizování konferencí, symposií, seminářů a školení v oblasti lékařské vědy, zdravotně sociálních služeb, sociálních služeb, pečovatelských služeb, domácí zdravotní péče, publikační činnost v oblasti lékařství a zdravotnictví, zdravotně sociálních služeb, sociálních služeb, pečovatelských služeb, domácí zdravotní péče, zajišťování vzdělávání zdravotnických pracovníků a jiných odborných pracovníků ve zdravotnictví, informační, poradenské a konzultační služby v rámci výše uvedených služeb ve třídě 41; (43) poskytování dočasného ubytování, poskytování prostor k bydlení s asistencí (dočasné bydlení), centra denní péče (zařízení pro péči o seniory a osoby s Alzheimerovou chorobou, Parkinsonovou chorobou, demencí a dalšími neurodegenerativními onemocněními zajišťující ubytování a stravování), služby zajišťující stravování a nápoje, stravovací služby pro nemocce, pečovatelské domy a domy se zvláštním režimem (stravovací a ubytovací služby), kavárna, restaurační služby, informační, poradenské a konzultační služby v rámci výše uvedených služeb ve třídě 43; (44) poskytování základní zdravotní péče, poskytování specializované a zvlášť specializované zdravotní péče, lékařské služby, péče o hygienu a krásu osob, nemocniční služby, lékařská pomoc, lékařské informace, služby lékařského vyšetření a ambulantního ošetření, ošetrovatelské služby, zdravotnické služby, poskytování lékařských zařízení, péče pro hospitalizované a ambulantní pacienty, poradenství v oblasti lékařské pomoci poskytované lékaři a jiným specializovaným lékařským personálem, diagnostická, preventivní a léčebná péče, laboratorní služby (pro lékařské účely), ošetřování ran a

proleženin, vyšetřování glukometrem, aplikace infúzí, lékařské služby v oblasti diabetu, aplikace injekcí včetně inzulínu, soukromé kliniky a sanatoria, služby péče o duševní zdraví, psychologické služby, psychiatrické služby, psychiatrické konzultace, laboratorní služby pro analýzu krevních vzorků odebraných pacientům, farmaceutické služby, farmaceutické poradenské služby, lékárenské služby, telemedicínské služby, lékařské služby poskytované v domácím prostředí, domy s pečovatelskou službou, služby v oblasti domácí zdravotní péče, poskytování zdravotní péče v domácím prostředí, nemocniční služby pečovatelských domů, služby poskytované léčebnami dlouhodobě nemocných, zařizování ubytování v pečovatelských centrech, nutriční poradenství, služby fyzické rehabilitace, poskytování fyzioterapeutických služeb, zdravotní péče v oblasti pasivního a aktivního cvičení, poskytování cvičebních prostor a zařízení k léčebným rehabilitačním účelům, pronájem zařízení k péči o lidské zdraví, poskytování komplexní terminální péče nevléčitelně nemocným, hospicová péče domácí, stacionární a lůžková péče, půjčování zdravotnických a kompenzačních pomůcek, zařízení pro léčbu Alzheimerovy, Parkinsonovy choroby, demence a dalších neurodegenerativních onemocnění, zařízení pro osoby s Alzheimerovou, Parkinsonovou chorobou, demencí a dalšími neurodegenerativními onemocněními, poskytování zdravotních a zdravotně sociálních služeb, poskytování domácí ošetrovatelské péče, poskytování domácí zdravotní péče, informační, poradenské a konzultační služby v rámci výše uvedených služeb ve třídě 44.

(730) **ALZHEIMER HOME z.ú.**, Urešova 1757, Praha 4, Kunratice, 14800, CZ

(740) Mgr. Martina Zdvihalová, Ph.D. - patentová a právní kancelář, Mgr. Martina Zdvihalová Ph.D., K Pazderně 2031, Benešov, 25601

(210) **O-580555**

(220) 29.07.2022

(320) 29.07.2022

(511) 35, 39, 41, 43, 44

(540)



**alzheimer home**

(593) Obrazová

(510) (35) reklamní, marketingové a propagační služby, reklamní, marketingové a propagační služby on-line, obchodní reklama pro třetí osoby, inzertní služby, marketingové a propagační služby v oblasti zdravotní péče, sociálních služeb, pečovatelských služeb a domácí zdravotní péče, reklamní, marketingové a propagační služby on-line v oblasti zdravotní péče, sociálních služeb, pečovatelských služeb a domácí zdravotní péče, reklamní služby na podporu informovanosti veřejnosti o lékařských otázkách, prevence nemocí a zdravotní osvěty, pomoc při řízení obchodní činnosti, pomoc při řízení obchodní činnosti v oblasti zdravotnictví, sociálních služeb, pečovatelských služeb a domácí zdravotní péče, obchodní poradenské služby a obchodní informace pro spotřebitele, obchodní zprostředkovatelské služby (zprostředkování komerčních kontaktů), pomoc v obchodní a podnikatelské činnosti (obchodní poradenství), management a administrativní služby, analýza obchodních dat, sběr a systematizace dat z obchodní a podnikatelské činnosti, zpracování, systemizace a správa dat, automatizované zpracování dat, vytváření a správa počítačových databází, sběr informací do počítačových databází, kompilování a systemizace informací do počítačových databází, administrativní zpracování dat, řízení lidských zdrojů a náborové služby, kancelářské služby, správa osobních lékařských záznamů a dokumentů

(administrativní služby), obchodní analýzy a průzkum, informační, poradenské a konzultační služby v rámci výše uvedených služeb ve třídě 35; (39) doprava, přeprava a doručování zboží, dopravní služby pro lékařský personál, doprava pacientů sanitními vozy, dopravní zdravotní služba, přeprava osob, kurýrní služby, informační, poradenské a konzultační služby v rámci výše uvedených služeb ve třídě 39; (41) výchova, služby v oblasti vzdělání, zábavy a sportu, školicí služby, organizování konferencí, sympozií, seminářů a školení v oblasti lékařské vědy, zdravotně sociálních služeb, sociálních služeb, pečovatelských služeb, domácí zdravotní péče, publikační činnost v oblasti lékařství a zdravotnictví, zdravotně sociálních služeb, sociálních služeb, pečovatelských služeb, domácí zdravotní péče, zajišťování vzdělávání zdravotnických pracovníků a jiných odborných pracovníků ve zdravotnictví, informační, poradenské a konzultační služby v rámci výše uvedených služeb ve třídě 41; (43) poskytování dočasného ubytování, poskytování prostor k bydlení s asistencí (dočasné bydlení), centra denní péče (zařízení pro péči o seniory a osoby s Alzheimerovou chorobou, Parkinsonovou chorobou, demencí a dalšími neurodegenerativními onemocněními zajišťující ubytování a stravování), služby zajišťující stravování a nápoje, stravovací služby pro nemocnice, pečovatelské domy a domy se zvláštním režimem (stravovací a ubytovací služby), kavárna, restaurační služby, informační, poradenské a konzultační služby v rámci výše uvedených služeb ve třídě 43; (44) poskytování základní zdravotní péče, poskytování specializované a zvláště specializované zdravotní péče, lékařské služby, péče o hygienu a krásu osob, nemocniční služby, lékařská pomoc, lékařské informace, služby lékařského vyšetření a ambulantního ošetření, ošetrovatelské služby, zdravotnické služby, poskytování lékařských zařízení, péče pro hospitalizované a ambulantní pacienty, poradenství v oblasti lékařské pomoci poskytované lékaři a jiným specializovaným lékařským personálem, diagnostická, preventivní a léčebná péče, laboratorní služby (pro lékařské účely), ošetřování ran a proleženin, vyšetřování glukometrem, aplikace infúzí, lékařské služby v oblasti diabetu, aplikace injekcí včetně inzulínu, soukromé kliniky a sanatoria, služby péče o duševní zdraví, psychologické služby, psychiatrické služby, psychiatrické konzultace, laboratorní služby pro analýzu krevních vzorků odebraných pacientům, farmaceutické služby, farmaceutické poradenské služby, lékárenské služby, telemedicínské služby, lékařské služby poskytované v domácím prostředí, domy s pečovatelskou službou, služby v oblasti domácí zdravotní péče, poskytování zdravotní péče v domácím prostředí, nemocniční služby pečovatelských domů, služby poskytované léčebnami dlouhodobě nemocných, zařizování ubytování v pečovatelských centrech, nutriční poradenství, služby fyzické rehabilitace, poskytování fyzioterapeutických služeb, zdravotní péče v oblasti pasivního a aktivního cvičení, poskytování cvičebních prostor a zařízení k léčebným rehabilitačním účelům, pronájem zařízení k péči o lidské zdraví, poskytování komplexní terminální péče nevléčitelně nemocným, hospicová péče domácí, stacionární a lůžková péče, půjčování zdravotnických a kompenzačních pomůcek, zařízení pro léčbu Alzheimerovy, Parkinsonovy choroby, demence a dalších neurodegenerativních onemocnění, zařízení pro osoby s Alzheimerovou, Parkinsonovou chorobou, demencí a dalšími neurodegenerativními onemocněními, poskytování zdravotních a zdravotně sociálních služeb, poskytování domácí ošetrovatelské péče, poskytování domácí zdravotní péče, informační, poradenské a konzultační služby v rámci výše uvedených služeb ve třídě 44.

(591) Barevná

(730) **ALZHEIMER HOME z.ú.**, Urešova 1757, Praha 4, Kunratice, 14800, CZ

(740) Mgr. Martina Zdvihalová, Ph.D. - patentová a právní kancelář, Mgr. Martina Zdvihalová Ph.D., K Pazderně 2031, Benešov, 25601

(210) **O-580556**  
(220) 29.07.2022  
(320) 29.07.2022  
(511) 35, 39, 41, 43, 44  
(540)



(593) Obrazová  
(510) (35) reklamní, marketingové a propagační služby, reklamní, marketingové a propagační služby on-line, obchodní reklama pro třetí osoby, inzertní služby, marketingové a propagační služby v oblasti zdravotní péče, sociálních služeb, pečovatelských služeb a domácí zdravotní péče, reklamní, marketingové a propagační služby on-line v oblasti zdravotní péče, sociálních služeb, pečovatelských služeb a domácí zdravotní péče, reklamní služby na podporu informovanosti veřejnosti o lékařských otázkách, prevence nemocí a zdravotní osvěty, pomoc při řízení obchodní činnosti, pomoc při řízení obchodní činnosti v oblasti zdravotnictví, sociálních služeb, pečovatelských služeb a domácí zdravotní péče, obchodní poradenské služby a obchodní informace pro spotřebitele, obchodní zprostředkovatelské služby (zprostředkování komerčních kontaktů), pomoc v obchodní a podnikatelské činnosti (obchodní poradenství), management a administrativní služby, analýza obchodních dat, sběr a systematizace dat z obchodní a podnikatelské činnosti, zpracování, systemizace a správa dat, automatizované zpracování dat, vytváření a správa počítačových databází, sběr informací do počítačových databází, administrativní zpracování dat, řízení lidských zdrojů a náborové služby, kancelářské služby, správa osobních lékařských záznamů a dokumentů (administrativní služby), obchodní analýzy a průzkum, informační, poradenské a konzultační služby v rámci výše uvedených služeb ve třídě 35; (39) doprava, přeprava a doručování zboží, dopravní služby pro lékařský personál, doprava pacientů sanitními vozy, dopravní zdravotní služba, přeprava osob, kurýrní služby, informační, poradenské a konzultační služby v rámci výše uvedených služeb ve třídě 39; (41) výchova, služby v oblasti vzdělání, zábavy a sportu, školicí služby, organizování konferencí, symposií, seminářů a školení v oblasti lékařské vědy, zdravotně sociálních služeb, sociálních služeb, pečovatelských služeb, domácí zdravotní péče, publikační činnost v oblasti lékařství a zdravotnictví, zdravotně sociálních služeb, sociálních služeb, pečovatelských služeb, domácí zdravotní péče, zajišťování vzdělávání zdravotnických pracovníků a jiných odborných pracovníků ve zdravotnictví, informační, poradenské a konzultační služby v rámci výše uvedených služeb ve třídě 41; (43) poskytování dočasného ubytování, poskytování prostor k bydlení s asistencí (dočasné bydlení), centra denní péče (zařízení pro péči o seniory a osoby s Alzheimerovou chorobou, Parkinsonovou chorobou, demencí a dalšími neurodegenerativními onemocněními zajišťující ubytování a stravování), služby zajišťující stravování a nápoje, stravovací služby pro nemocnice, pečovatelské domy a domy se zvláštním režimem (stravovací a ubytovací služby), kavárna, restaurační služby, informační, poradenské a konzultační služby v rámci výše uvedených služeb ve třídě 43; (44) poskytování základní zdravotní péče, poskytování specializované a zvláště specializované zdravotní péče, lékařské služby, péče o hygienu a krásu osob, nemocniční služby, lékařská pomoc, lékařské informace, služby lékařského vyšetření a ambulantního ošetření, ošetrovatelské služby, zdravotnické služby, poskytování lékařských zařízení, péče pro hospitalizované a ambulantní pacienty,

poradenství v oblasti lékařské pomoci poskytované lékaři a jiným specializovaným lékařským personálem, diagnostická, preventivní a léčebná péče, laboratorní služby (pro lékařské účely), ošetřování ran a proleženin, vyšetřování glukometrem, aplikace infúzí, lékařské služby v oblasti diabetu, aplikace injekcí včetně inzulinu, soukromé kliniky a sanatoria, služby péče o duševní zdraví, psychologické služby, psychiatrické služby, psychiatrické konzultace, laboratorní služby pro analýzu krevních vzorků odebraných pacientům, farmaceutické služby, farmaceutické poradenské služby, lékárenské služby, telemedicínské služby, lékařské služby poskytované v domácím prostředí, domy s pečovatelskou službou, služby v oblasti domácí zdravotní péče, poskytování zdravotní péče v domácím prostředí, nemocniční služby pečovatelských domů, služby poskytované léčebnami dlouhodobě nemocných, zařizování ubytování v pečovatelských centrech, nutriční poradenství, služby fyzické rehabilitace, poskytování fyzioterapeutických služeb, zdravotní péče v oblasti pasivního a aktivního cvičení, poskytování cvičebních prostor a zařízení k léčebným rehabilitačním účelům, pronájem zařízení k péči o lidské zdraví, poskytování komplexní terminální péče nevyлéčitelně nemocným, hospicová péče domácí, stacionární a lůžková péče, půjčování zdravotnických a kompenzačních pomůcek, zařízení pro léčbu Alzheimerovy, Parkinsonovy choroby, demence a dalších neurodegenerativních onemocnění, zařízení pro osoby s Alzheimerovou, Parkinsonovou chorobou, demencí a dalšími neurodegenerativními onemocněními, poskytování zdravotních a zdravotně sociálních služeb, poskytování domácí ošetrovatelské péče, poskytování domácí zdravotní péče, informační, poradenské a konzultační služby v rámci výše uvedených služeb ve třídě 44.

(730) **ALZHEIMER HOME z.ú.**, Uřešova 1757, Praha 4, Kunratice, 14800, CZ  
(740) Mgr. Martina Zdvihalová, Ph.D. - patentová a právní kancelář, Mgr. Martina Zdvihalová Ph.D., K Pazderně 2031, Benešov, 25601

(210) **O-580557**  
(220) 29.07.2022  
(320) 29.07.2022  
(511) 35, 39, 41, 43, 44  
(540)



(593) Obrazová  
(510) (35) reklamní, marketingové a propagační služby, reklamní, marketingové a propagační služby on-line, obchodní reklama pro třetí osoby, inzertní služby, marketingové a propagační služby v oblasti zdravotní péče, sociálních služeb, pečovatelských služeb a domácí zdravotní péče, reklamní, marketingové a propagační služby on-line v oblasti zdravotní péče, sociálních služeb, pečovatelských služeb a domácí zdravotní péče, reklamní služby na podporu informovanosti veřejnosti o lékařských otázkách, prevence nemocí a zdravotní osvěty, pomoc při řízení obchodní činnosti, pomoc při řízení obchodní činnosti v oblasti zdravotnictví, sociálních služeb, pečovatelských služeb a domácí zdravotní péče, obchodní poradenské služby a obchodní informace pro spotřebitele, obchodní zprostředkovatelské služby (zprostředkování komerčních kontaktů), pomoc v obchodní a podnikatelské činnosti (obchodní poradenství), management a administrativní služby, analýza obchodních dat, sběr a systematizace dat z obchodní a podnikatelské činnosti, zpracování, systemizace a správa dat, automatizované zpracování dat,



vytváření a správa počítačových databází, sběr informací do počítačových databází, kompilování a systemizace informací do počítačových databází, administrativní zpracování dat, řízení lidských zdrojů a náborové služby, kancelářské služby, správa osobních lékařských záznamů a dokumentů (administrativní služby), obchodní analýzy a průzkum, informační, poradenské a konzultační služby v rámci výše uvedených služeb ve třídě 35; (39) doprava, přeprava a doručování zboží, dopravní služby pro lékařský personál, doprava pacientů sanitními vozy, dopravní zdravotní služba, přeprava osob, kurýrní služby, informační, poradenské a konzultační služby v rámci výše uvedených služeb ve třídě 39; (41) výchova, služby v oblasti vzdělání, zábavy a sportu, školicí služby, organizování konferencí, symposií, seminářů a školení v oblasti lékařské vědy, zdravotně sociálních služeb, sociálních služeb, pečovatelských služeb, domácí zdravotní péče, publikační činnost v oblasti lékařství a zdravotnictví, zdravotně sociálních služeb, sociálních služeb, pečovatelských služeb, domácí zdravotní péče, zajišťování vzdělávání zdravotnických pracovníků a jiných odborných pracovníků ve zdravotnictví, informační, poradenské a konzultační služby v rámci výše uvedených služeb ve třídě 41; (43) poskytování dočasného ubytování, poskytování prostor k bydlení s asistencí (dočasné bydlení), centra denní péče (zařízení pro péči o seniory a osoby s Alzheimerovou chorobou, Parkinsonovou chorobou, demencí a dalšími neurodegenerativními onemocněními zajišťující ubytování a stravování), služby zajišťující stravování a nápoje, stravovací služby pro nemocnice, pečovatelské domy a domy se zvláštním režimem (stravovací a ubytovací služby), kavárna, restaurační služby, informační, poradenské a konzultační služby v rámci výše uvedených služeb ve třídě 43; (44) poskytování základní zdravotní péče, poskytování specializované a zvláště specializované zdravotní péče, lékařské služby, péče o hygienu a krásu osob, nemocniční služby, lékařská pomoc, lékařské informace, služby lékařského vyšetření a ambulantního ošetření, ošetrovatelské služby, zdravotnické služby, poskytování lékařských zařízení, péče pro hospitalizované a ambulantní pacienty, poradenství v oblasti lékařské pomoci poskytované lékaři a jiným specializovaným lékařským personálem, diagnostická, preventivní a léčebná péče, laboratorní služby (pro lékařské účely), ošetřování ran a proleženin, vyšetřování glukometrem, aplikace infúzí, lékařské služby v oblasti diabetu, aplikace injekcí včetně inzulínu, soukromé kliniky a sanatoria, služby péče o duševní zdraví, psychologické služby, psychiatrické služby, psychiatrické konzultace, laboratorní služby pro analýzu krevních vzorků odebraných pacientům, farmaceutické služby, farmaceutické poradenské služby, lékárenské služby, telemedicínské služby, lékařské služby poskytované v domácím prostředí, domy s pečovatelskou službou, služby v oblasti domácí zdravotní péče, poskytování zdravotní péče v domácím prostředí, nemocniční služby pečovatelských domů, služby poskytované léčebnami dlouhodobě nemocných, zařízení ubytování v pečovatelských centrech, nutriční poradenství, služby fyzické rehabilitace, poskytování fyzioterapeutických služeb, zdravotní péče v oblasti pasivního a aktivního cvičení, poskytování cvičebních prostor a zařízení k léčebným rehabilitačním účelům, pronájem zařízení k péči o lidské zdraví, poskytování komplexní terminální péče nevyléčitelně nemocným, hospicová péče domácí, stacionární a lůžková péče, půjčování zdravotnických a kompenzačních pomůcek, zařízení pro léčbu Alzheimerovy, Parkinsonovy choroby, demence a dalších neurodegenerativních onemocnění, zařízení pro osoby s Alzheimerovou, Parkinsonovou chorobou, demencí a dalšími neurodegenerativními onemocněními, poskytování zdravotních a zdravotně sociálních služeb, poskytování domácí ošetrovatelské péče, poskytování domácí zdravotní péče, informační, poradenské a konzultační služby v rámci výše uvedených služeb ve třídě 44.

(591) Barevná

(730) **ALZHEIMER HOME z.ú.**, Urešova 1757, Praha 4, Kunratice, 14800, CZ

(740) Mgr. Martina Zdvihalová, Ph.D. - patentová a právní kancelář, Mgr. Martina Zdvihalová Ph.D., K Pazderně 2031, Benešov, 25601

(210) **O-580558**

(220) 29.07.2022

(320) 29.07.2022

(511) 35, 39, 41, 43, 44

(540)



(593) Obrazová

(510) (35) reklamní, marketingové a propagační služby, reklamní, marketingové a propagační služby on-line, obchodní reklama pro třetí osoby, inzertní služby, marketingové a propagační služby v oblasti zdravotní péče, sociálních služeb, pečovatelských služeb a domácí zdravotní péče, reklamní, marketingové a propagační služby on-line v oblasti zdravotní péče, sociálních služeb, pečovatelských služeb a domácí zdravotní péče, reklamní služby na podporu informovanosti veřejnosti o lékařských otázkách, prevence nemocí a zdravotní osvěty, pomoc při řízení obchodní činnosti, pomoc při řízení obchodní činnosti v oblasti zdravotnictví, sociálních služeb, pečovatelských služeb a domácí zdravotní péče, obchodní poradenské služby a obchodní informace pro spotřebitele, obchodní zprostředkovatelské služby (zprostředkování komerčních kontaktů), pomoc v obchodní a podnikatelské činnosti (obchodní poradenství), management a administrativní služby, analýza obchodních dat, sběr a systemizace dat z obchodní a podnikatelské činnosti, zpracování, systemizace a správa dat, automatizované zpracování dat, vytváření a správa počítačových databází, sběr informací do počítačových databází, kompilování a systemizace informací do počítačových databází, administrativní zpracování dat, řízení lidských zdrojů a náborové služby, kancelářské služby, správa osobních lékařských záznamů a dokumentů (administrativní služby), obchodní analýzy a průzkum, informační, poradenské a konzultační služby v rámci výše uvedených služeb ve třídě 35; (39) doprava, přeprava a doručování zboží, dopravní služby pro lékařský personál, doprava pacientů sanitními vozy, dopravní zdravotní služba, přeprava osob, kurýrní služby, informační, poradenské a konzultační služby v rámci výše uvedených služeb ve třídě 39; (41) výchova, služby v oblasti vzdělání, zábavy a sportu, školicí služby, organizování konferencí, symposií, seminářů a školení v oblasti lékařské vědy, zdravotně sociálních služeb, sociálních služeb, pečovatelských služeb, domácí zdravotní péče, publikační činnost v oblasti lékařství a zdravotnictví, zdravotně sociálních služeb, sociálních služeb, pečovatelských služeb, domácí zdravotní péče, zajišťování vzdělávání zdravotnických pracovníků a jiných odborných pracovníků ve zdravotnictví, informační, poradenské a konzultační služby v rámci výše uvedených služeb ve třídě 41; (43) poskytování dočasného ubytování, poskytování prostor k bydlení s asistencí (dočasné bydlení), centra denní péče (zařízení pro péči o seniory a osoby s Alzheimerovou chorobou, Parkinsonovou chorobou, demencí a dalšími neurodegenerativními onemocněními zajišťující ubytování a stravování), služby zajišťující stravování a nápoje, stravovací služby pro nemocnice, pečovatelské domy a domy se zvláštním režimem (stravovací a ubytovací služby), kavárna, restaurační služby, informační, poradenské a konzultační služby v rámci výše uvedených služeb ve třídě 43; (44) poskytování základní zdravotní péče, poskytování specializované a zvláště specializované zdravotní péče, lékařské služby, péče o hygienu a krásu osob, nemocniční služby, lékařská pomoc, lékařské informace, služby lékařského vyšetření a ambulantního ošetření, ošetrovatelské služby, zdravotnické služby, poskytování lékařských zařízení, péče pro hospitalizované a ambulantní pacienty, poradenství v oblasti lékařské pomoci poskytované lékaři a jiným specializovaným lékařským personálem, diagnostická, preventivní a léčebná péče, laboratorní služby (pro lékařské účely), ošetřování ran a

proleženin, vyšetřování glukometrem, aplikace infúzí, lékařské služby v oblasti diabetu, aplikace injekcí včetně inzulínu, soukromé kliniky a sanatoria, služby péče o duševní zdraví, psychologické služby, psychiatrické služby, psychiatrické konzultace, laboratorní služby pro analýzu krevních vzorků odebraných pacientům, farmaceutické služby, farmaceutické poradenské služby, lékárenské služby, telemedicinské služby, lékařské služby poskytované v domácím prostředí, domy s pečovatelskou službou, služby v oblasti domácí zdravotní péče, poskytování zdravotní péče v domácím prostředí, nemocniční služby pečovatelských domů, služby poskytované léčebnami dlouhodobě nemocných, zařízení ubytování v pečovatelských centrech, nutriční poradenství, služby fyzické rehabilitace, poskytování fyzioterapeutických služeb, zdravotní péče v oblasti pasivního a aktivního cvičení, poskytování cvičebních prostor a zařízení k léčebným rehabilitačním účelům, pronájem zařízení k péči o lidské zdraví, poskytování komplexní terminální péče nevyčísitelně nemocným, hospicová péče domácí, stacionární a lůžková péče, půjčování zdravotnických a kompenzačních pomůcek, zařízení pro léčbu Alzheimerovy, Parkinsonovy choroby, demence a dalších neurodegenerativních onemocnění, zařízení pro osoby s Alzheimerovou, Parkinsonovou chorobou, demencí a dalšími neurodegenerativními onemocněními, poskytování zdravotních a zdravotně sociálních služeb, poskytování domácí ošetrovatelské péče, poskytování domácí zdravotní péče, informační, poradenské a konzultační služby v rámci výše uvedených služeb ve třídě 44.

(730) **ALZHEIMER HOME z.ú.**, Urešova 1757, Praha 4, Kunratice, 14800, CZ

(740) Mgr. Martina Zdvihalová, Ph.D. - patentová a právní kancelář, Mgr. Martina Zdvihalová Ph.D., K Pazderně 2031, Benešov, 25601

(210) **O-580559**

(220) 29.07.2022

(320) 29.07.2022

(511) 35, 39, 41, 43, 44

(540)



(593) Obrazová

(510) (35) reklamní, marketingové a propagační služby, reklamní, marketingové a propagační služby on-line, obchodní reklama pro třetí osoby, inzertní služby, marketingové a propagační služby v oblasti zdravotní péče, sociálních služeb, pečovatelských služeb a domácí zdravotní péče, reklamní, marketingové a propagační služby on-line v oblasti zdravotní péče, sociálních služeb, pečovatelských služeb a domácí zdravotní péče, reklamní služby na podporu informovanosti veřejnosti o lékařských otázkách, prevence nemocí a zdravotní osvěty, pomoc při řízení obchodní činnosti, pomoc při řízení obchodní činnosti v oblasti zdravotnictví, sociálních služeb, pečovatelských služeb a domácí zdravotní péče, obchodní poradenské služby a obchodní informace pro spotřebitele, obchodní zprostředkovatelské služby (zprostředkování komerčních kontaktů), pomoc v obchodní a podnikatelské činnosti (obchodní poradenství), management a administrativní služby, analýza obchodních dat, sběr a systematizace dat z obchodní a podnikatelské činnosti, zpracování, systemizace a správa dat, automatizované zpracování dat, vytváření a správa počítačových databází, sběr informací do počítačových databází, kompilování a systemizace informací do počítačových databází, administrativní zpracování dat, řízení lidských zdrojů a náborové služby, kancelářské služby, správa osobních lékařských záznamů a dokumentů (administrativní služby), obchodní analýzy a průzkum, informační,

poradenské a konzultační služby v rámci výše uvedených služeb ve třídě 35; (39) doprava, přeprava a doručování zboží, dopravní služby pro lékařský personál, doprava pacientů sanitními vozy, dopravní zdravotní služba, přeprava osob, kurýrní služby, informační, poradenské a konzultační služby v rámci výše uvedených služeb ve třídě 39; (41) výchova, služby v oblasti vzdělání, zábavy a sportu, školící služby, organizování konferencí, symposií, seminářů a školení v oblasti lékařské vědy, zdravotně sociálních služeb, sociálních služeb, pečovatelských služeb, domácí zdravotní péče, publikační činnost v oblasti lékařství a zdravotnictví, zdravotně sociálních služeb, sociálních služeb, pečovatelských služeb, domácí zdravotní péče, zajišťování vzdělávání zdravotnických pracovníků a jiných odborných pracovníků ve zdravotnictví, informační, poradenské a konzultační služby v rámci výše uvedených služeb ve třídě 41; (43) poskytování dočasného ubytování, poskytování prostor k bydlení s asistencí (dočasně bydlení), centra denní péče (zařízení pro péči o seniory a osoby s Alzheimerovou chorobou, Parkinsonovou chorobou, demencí a dalšími neurodegenerativními onemocněními zajišťující ubytování a stravování), služby zajišťující stravování a nápoje, stravovací služby pro nemocnice, pečovatelské domy a domy se zvláštním režimem (stravovací a ubytovací služby), kavárna, restaurační služby, informační, poradenské a konzultační služby v rámci výše uvedených služeb ve třídě 43; (44) poskytování základní zdravotní péče, poskytování specializované a zvlášť specializované zdravotní péče, lékařské služby, péče o hygienu a krásu osob, nemocniční služby, lékařská pomoc, lékařské informace, služby lékařského vyšetření a ambulantního ošetření, ošetrovatelské služby, zdravotnické služby, poskytování lékařských zařízení, péče pro hospitalizované a ambulantní pacienty, poradenství v oblasti lékařské pomoci poskytované lékaři a jiným specializovaným lékařským personálem, diagnostická, preventivní a léčebná péče, laboratorní služby (pro lékařské účely), ošetřování ran a proleženin, vyšetřování glukometrem, aplikace infúzí, lékařské služby v oblasti diabetu, aplikace injekcí včetně inzulínu, soukromé kliniky a sanatoria, služby péče o duševní zdraví, psychologické služby, psychiatrické služby, psychiatrické konzultace, laboratorní služby pro analýzu krevních vzorků odebraných pacientům, farmaceutické služby, farmaceutické poradenské služby, lékárenské služby, telemedicinské služby, lékařské služby poskytované v domácím prostředí, domy s pečovatelskou službou, služby v oblasti domácí zdravotní péče, poskytování zdravotní péče v domácím prostředí, nemocniční služby pečovatelských domů, služby poskytované léčebnami dlouhodobě nemocných, zařízení ubytování v pečovatelských centrech, nutriční poradenství, služby fyzické rehabilitace, poskytování fyzioterapeutických služeb, zdravotní péče v oblasti pasivního a aktivního cvičení, poskytování cvičebních prostor a zařízení k léčebným rehabilitačním účelům, pronájem zařízení k péči o lidské zdraví, poskytování komplexní terminální péče nevyčísitelně nemocným, hospicová péče domácí, stacionární a lůžková péče, půjčování zdravotnických a kompenzačních pomůcek, zařízení pro léčbu Alzheimerovy, Parkinsonovy choroby, demence a dalších neurodegenerativních onemocnění, poskytování zdravotních a zdravotně sociálních služeb, poskytování domácí ošetrovatelské péče, poskytování domácí zdravotní péče, informační, poradenské a konzultační služby v rámci výše uvedených služeb ve třídě 44.

(591) Barevná

(730) **ALZHEIMER HOME z.ú.**, Urešova 1757, Praha 4, Kunratice, 14800, CZ

(740) Mgr. Martina Zdvihalová, Ph.D. - patentová a právní kancelář, Mgr. Martina Zdvihalová Ph.D., K Pazderně 2031, Benešov, 25601

(210) **O-580576**

(220) 01.08.2022

(320) 01.08.2022

(511) 35, 40, 41, 42, 44

(540)

**MediClever**

(592) Slovní

(510) (35) reklamní, marketingové a propagační služby, marketingové služby v oblasti stomatology; (40) zubní technici (služby -), zubní (dentální) laboratoře (služby), služby zubního technika, služby zubních techniků, výroba zubních protéz na zakázku, výroba zubních protéz a umělého chrupu na zakázku, čištění zubních náhrad; (41) služby v oblasti vzdělávání, zábavy a sportu, vzdělávací a školící služby, výukové služby v oboru stomatology; (42) vědecké a technologické služby, lékařský a farmakologický výzkum, laboratorní služby v oblasti výzkumu zaměřeného na zubní péči

stomatologický výzkum; (44) služby zdravotní péče, služby zubního lékařství, chirurgické služby v oblasti zubních implantátů, chirurgie, čištění zubů, kosmetická stomatologie, odborná fluoridace zubů, orální chirurgické služby, ortodontické služby, ošetření kořenových kanálků, poradenské služby v oblasti stomatologických nástrojů, poradenství týkající se stomatologie, poskytování informací vztahujících se k zubnímu lékařství, přizpůsobování zubních protéz, pronájem stomatologických nástrojů, služby mobilní zubní péče, služby stomatologické kliniky, služby týkající se zubní hygieny, služby v oblasti bělení zubů, stomatologická pomoc, stomatologie se sedací, veterinární stomatologie, vsazování drahokamů do zubních protéz, zdravotní péče o dutinu ústní, zubařské konzultace, zubní implantologie.

- (730) **DEVIDENT s.r.o.**, Štěchovická 1983/8, Praha 10, Strašnice, 10000, CZ  
(740) Voršílka Prokúpek - advokátní kancelář s.r.o., JUDr. Jiří Voršílka, advokát, Opletalova 1535/4, Praha 1, Nové Město, 11000

- (210) **O-580629**  
(220) 03.08.2022  
(320) 03.08.2022  
(511) 13, 16, 41  
(540)



- (593) Obrazová  
(510) (13) střelné zbraně, střelivo (munice) a střely; (16) učební a výukové pomůcky (s výjimkou přístrojů), dárkové poukazy; (41) výchova, vzdělávání, zábava, sportovní a kulturní aktivity.  
(591) Barevná  
(730) **SPORTLOV s.r.o.**, Masarykova 263, Dačice, Dačice I, 38001, CZ  
(740) Mgr. Tomáš Gawron LL.M., advokát, Drtinova 557/10, Praha 5, Smíchov, 15000

- (210) **O-580642**  
(220) 03.08.2022  
(320) 03.08.2022  
(511) 2, 25, 35, 40, 41, 42  
(540)

### PROJECT REHAB

- (592) Slovní  
(510) (2) barvy, míchané barvy, textilní barvy, svítící barvy, barvy odpuzující vodu, barvy odolné vůči chemikáliím, gumové 3D barvy odolné vůči praní, čištění a blednutí; (25) oděvy, dámské oblečení, pánské oblečení, bundy, sportovní bundy, bundy sportovní s kapucí (s kožešinovou nebo plyšovou vložkou), péřové bundy, prošívané bundy, kabáty, svrchníky (kabáty), zimníky, vesty, péřové vesty, prošívané vesty, větrovky, dětské oděvy, dětské spodní prádlo, domácí oděvy, konfekce, kostýmy, obleky, saka, džíny a džínové oblečení, halenky, kalhoty, šortky, košile, polokošile, sportovní košile, legíny, mikiny, mikiny s kapucí, oblečení pro volný čas, lněné oděvy, tělocvičné oděvy, teplákové soupravy, kašmírové oděvy, pletené oděvy, svetry, svetry se zipem, svetry silně vlněné, pulovry, roláky, šaty, sukně, tílka, sportovní tílka, trička, noční košile a pyžama, župany, ponožky, prádlo a spodní prádlo, luxusní spodní prádlo, noční úbory, spodní prádlo, kalhotky, trenýrky, spodky (trenýrky), plážové oděvy, koupací pláště, plavky, pánské plavky, dámské plavky, tuniky přes dámské plavky, obuv, pánská a dámská obuv, sportovní obuv, obuv pro volný čas, plážová

obuv, sandály, žabky (obuv), obuv pro děti, kloboučnické zboží, čepice, pokrývky hlavy, klobouky do deště, klobouky proti slunci, sportovní čepice, čepice se štítkem, rukavice, šály, šátky, čelenky, kravaty a šátky, manžety, oděvní výrobky z kůže, opasky a pásky k oděvům, pásky ke kalhotám; (35) merchandising, propagační činnost, reklama a marketing, produktový marketing, event marketing (získávání zákazníků pořádáním akcí), pořádání a vedení marketingových propagačních akcí pro třetí osoby, partnerský marketing a propojování klientů s ambasadory a partnery, psaní reklamních textů, zpracování textů, služby v oblasti dovozu a vývozu, služby předvádění výrobků a vystavování zboží, maloobchodní prodej s oděvy a módními doplňky, zavazadly, cestovními taškami, peněženkami a ostatními taškami a pouzdry na mobilní telefony, elektronický obchod (on-line nakupování) a zprostředkování obchodu prostřednictvím komunikačních sítí (internetu) se zaměřením na oděvy a módní doplňky, zavazadla, cestovní tašky, peněženky a ostatní tašky a na pouzdra na mobilní telefony; (40) krejčovství (výroba na zakázku), pánské a dámské krejčovství, aplikace ozdob na oděvy, aplikace výtvarných motivů a vzorů na tkaniny, barvení, barvení textilu, barvení látek nebo oděvů, kalandrování látek, kalandrování tkanin, textilií, nemačková úprava textilií (oděvů), potiskování textilií, tisk na textilie, příprava a zpracování textilií, úprava tkanin a textilií, zpracování a úprava textilu, textilií a textilních výrobků, úprava oděvů, tisk vzorů, vyšívání, poradenské služby týkající se barvení, poskytování informací o zpracování a úpravě materiálů vztahujících se ke krejčovství; (41) vzdělávací služby, vedení a organizování seminářů, workshopů, kolokvií, kongresů a konferencí, výuka kreslení a malování, výuka v oblasti art terapie jako prostředek k osobnímu vyjádření v rámci komunikace sloužící k harmonizaci osobnosti, vzdělávací pobytové kurzy, kurzy sebeuvědomění (školení), kurzy osobního rozvoje, výuka meditačních technik, zábavní činnosti, elektronické publikování knih a periodik on-line, psaní textů a publikování textů (s výjimkou reklamních), psaní blogu; (42) navrhování (průmyslový design), průmyslový design (umělecký), grafický design, umělecký design, služby v oblasti designu nových výrobků, obalového designu, designu uměleckých děl a grafického umění, navrhování v oblasti průmyslového designu, navrhování obalů, výzkum v oblasti designu, příprava designových parametrů na vizuální zobrazení, tvorba a příprava skic a vizualizací pro designy uvedené v této třídě, odborné poradenství vztahující se k designu, poskytování informací vztahujících se k designu v rozsahu této třídy, digitalizace zvuku a obrazu, vytváření počítačové grafiky (digitální zobrazování).

- (730) **Maršounová Kateřina**, Chvalova 1121/9, Praha 3, Žižkov, 13000, CZ  
(740) zaeRkováno s.r.o., Vršovické náměstí 111/2, Praha 10, Vršovice, 10100

- (210) **O-580643**  
(220) 03.08.2022  
(320) 03.08.2022  
(511) 2, 25, 35, 40, 41, 42  
(540)



- (593) Obrazová  
(510) (2) barvy, míchané barvy, textilní barvy, svítící barvy, barvy odpuzující vodu, barvy odolné vůči chemikáliím, gumové 3D barvy odolné vůči praní, čištění a blednutí; (25) oděvy, dámské oblečení, pánské oblečení, bundy, sportovní bundy, bundy sportovní s kapucí (s kožešinovou nebo plyšovou vložkou), péřové bundy, prošívané bundy, kabáty, svrchníky (kabáty), zimníky, vesty, péřové vesty, prošívané vesty, větrovky, dětské oděvy, dětské spodní prádlo, domácí oděvy, konfekce, kostýmy, obleky, saka, džíny a džínové oblečení, halenky, kalhoty, šortky, košile, polokošile, sportovní košile, legíny, mikiny, mikiny s kapucí, oblečení pro volný čas,

lněné oděvy, tělocvičné oděvy, teplákové soupravy, kašmírové oděvy, pletené oděvy, svetry, svetry se zipem, svetry silně vlněné, pulovry, roláky, šaty, sukně, tílka, sportovní tílka, trička, noční košile a pyžama, župany, ponožky, prádlo a spodní prádlo, luxusní spodní prádlo, noční úbory, spodní prádlo, kalhotky, trenýrky, spodky (trenýrky), plážové oděvy, koupací pláště, plavky, pánské plavky, dámské plavky, tuniky přes dámské plavky, obuv, pánská a dámská obuv, sportovní obuv, obuv pro volný čas, plážová obuv, sandály, žabky (obuv), obuv pro děti, kloboučnické zboží, čepice, pokrývky hlavy, klobouky do deště, klobouky proti slunci, sportovní čepice, čepice se štítkem, rukavice, šály, šátky, čelenky, kravaty a šátky, manžety, oděvní výrobky z kůže, opasky a pásky k oděvům, pásky ke kalhotám; (35) merchandising, propagační činnost, reklama a marketing, produktový marketing, event marketing (získávání zákazníků pořádáním akcí), pořádání a vedení marketingových propagačních akcí pro třetí osoby, partnerský marketing a propojování klientů s ambasadory a partnery, psaní reklamních textů, zpracování textů, služby v oblasti dovozu a vývozu, služby předvádění výrobků a vystavování zboží, maloobchodní prodej s oděvy a módními doplňky, zavazadla, cestovními taškami, peněženkami a ostatními taškami a pouzdry na mobilní telefony, elektronický obchod (on-line nakupování) a zprostředkování obchodu prostřednictvím komunikačních sítí (internetu) se zaměřením na oděvy a módní doplňky, zavazadla, cestovní tašky, peněženkami a ostatní tašky a na pouzdra na mobilní telefony; (40) krejčovství (výroba na zakázku), pánské a dámské krejčovství, aplikace ozdob na oděvy, aplikace výtvarných motivů a vzorů na tkaniny, barvení, barvení textilu, barvení látek nebo oděvů, kalandrování látek, kalandrování tkanin, textilií, nemačkávací úprava textilií (oděvů), potiskování textilií, tisk na textilie, příprava a zpracování textilií, úprava tkanin a textilií, zpracování a úprava textilu, textilií a textilních výrobků, úprava oděvů, tisk vzorů, vyšívání, poradenské služby týkající se barvení, poskytování informací o zpracování a úpravě materiálů vztahujících se ke krejčovství; (41) vzdělávací služby, vedení a organizování seminářů, workshopů, kolokvií, kongresů a konferencí, výuka kreslení a malování, výuka v oblasti art terapie jako prostředek k osobnímu vyjádření v rámci komunikace sloužící k harmonizaci osobnosti, vzdělávací pobytové kurzy, kurzy sebeuvědomění (školení), kurzy osobního rozvoje, výuka meditačních technik, zábavní činnosti, elektronické publikování knih a periodik on-line, psaní textů a publikování textů (s výjimkou reklamních), psaní blogu; (42) navrhování (průmyslový design), průmyslový design (umělecký), grafický design, umělecký design, služby v oblasti designu nových výrobků, obalového designu, designu uměleckých děl a grafického umění, navrhování v oblasti průmyslového designu, navrhování obalů, výzkum v oblasti designu, příprava designových parametrů na vizuální zobrazení, tvorba a příprava skic a vizualizací pro designy uvedené v této třídě, odborné poradenství vztahující se k designu, poskytování informací vztahujících se k designu v rozsahu této třídy, digitalizace zvuku a obrazu, vytváření počítačové grafiky (digitální zobrazování).

(730) **Maršounová Kateřina**, Chvalova 1121/9, Praha 3, Žižkov, 13000, CZ  
(740) zaeRkovanó s.r.o., Vršovické náměstí 111/2, Praha 10, Vršovice, 10100

(210) **O-580708**

(220) 08.08.2022

(320) 08.08.2022

(511) 11, 18, 22, 24, 25, 29, 32, 35

(540)

**Mr.Prepper**

(592) Slovní

(510) (11) svítlny, solární svítlny, dobíjecí svítlny, čelové svítlny; (18) turistické batohy, zavazadla, cestovní tašky, peněženkami a ostatní tašky; (22) horolezecká lana, bungee lana, syntetická lana, elastická lana, stanová lana, stany, horolezecké stany, rybářské stany, sprchovací stany, stany (ne stany na táboření); (24) spací pytle, dětské spací pytle, vložky do spacího pytle, spací pytle pro kojence, bivačkové vaky jako potahy na spací pytle, textilní výrobky a náhradní součásti pro textilní výrobky, tašky na spací pytle (specificky upravené); (25) zimní bundy, oděvy, obuv, klobouky, čepice, lyžařské čepice, koupací čepice, baseballové čepice; (29) masové konzervy, konzervy masové; (32) energetické nápoje; (35) organizování akcí, výstav, prodejních trhů a přehlídek pro obchodní, propagační a reklamní účely.

(730) **Vítek Jiří**, Řešovská 519/1, Praha 8, Bohnice, 18100, CZ

(210) **O-580741**

(220) 10.08.2022

(320) 10.08.2022

(511) 16, 35, 36, 43, 44

(540)

**HOLIDAYHELP**

(592) Slovní

(510) (16) tiskoviny všeho druhu zařazené do této třídy, letáky, fotografie, kalendáře, igelitové tašky, kancelářské potřeby, plastová pouzdra; (35) zprostředkovatelská činnost v oblasti obchodních služeb v rámci třídy 35 a výrobků přihlašovaných ve třídě 16, propagace, reklama, inzerce všemi druhy médií, marketing; (36) pojišťovací činnost, zajišťovací činnost, činnosti související s pojišťovací a zajišťovací činností, vše zařazené do této třídy, činnost sloužící k podpoře a rozvoji pojišťovnictví v rámci této třídy, podnikání na finančním trhu, zprostředkovatelská činnost v pojišťovnictví, v oblasti stavebního spoření a penzijního připojištění, směnárenská činnost, poradenská činnost v uvedených oblastech - v rámci této třídy; (43) rezervace ubytování pro cestující, služby zajišťující stravování a nápoje a dočasné ubytování; (44) lékařské a zdravotnické asistenční služby, péče o hygienu a krásu osob i zvířat, veterinární služby.

(730) **ERV Evropská pojišťovna, a. s.**, Křížkova 237/36a, Praha 8, Karlín, 18600, CZ

(740) **PROPATENT, Ing. Vlasta Sedláčková**, patentový zástupce, Pod Pekařkou 107/1, Praha 4, Podolí, 14700

(210) **O-580743**

(220) 10.08.2022

(320) 10.08.2022

(511) 16, 21, 32

(540)

**Lucky Bastard Rocker**

(592) Slovní

(510) (16) psací potřeby a razítka, bloky s volnými listy, bločky účtenek, papírové cenové visačky, papírové cenovky, denní kalendáře, denní zápisníky, desky na dokumenty, diáře, dopisní papír, dárkové papírové krabice, etikety z papíru nebo lepenky, hlavičkový dopisní papír, papírové kartičky na dárkové balení, knihy hostů, krabice na dokumenty (z papíru nebo lepenky), krabice na papírenské zboží (z papíru nebo lepenky), lepicí natištěné etikety z papíru, lepicí papírové etikety, lepicí podložky (papírenské výrobky), materiály na pečetení, nálepky (kancelářské potřeby), nástěnky (kancelářské potřeby), nástěnné kalendáře, návštěvní knihy, obaly (papírnícké výrobky), obálkový papír, obálky (papírnícké výrobky), označovací papírové štítky, papírové označovače na dokumenty, označení (papírenské výrobky), pamětní pečete, papír na etikety, papír na kopírování, papír na psaní, kancelářské potřeby (kromě nábytku), papírové ozdoby na večírky, papírové pečete, papírové složky, papírové štítky, pečeti vosk, plastové obálky, podložky na psací stůl, podnosy na třídění a počítání peněz, pohlednice, pokladní pásky, pořadače (kancelářské potřeby), rámečky na fotografie (papírové pasparty), fotografie, rámečky na obrázky vyrobené z lepenky, samolepky, složky na dokumenty, zápisníky a bloky, papírové tácky pod pivní sklenice, plakáty, tiskoviny, katalogy, letáky, kartonové obaly, plastové obaly v rámci této třídy; (21) sklenice na pivo, džbánky na pivo, džbánky na pivo, žejdlíky na pivo, korbele, korbele (půllitry), lahvičky, půllitrové sklenice, stojany na lahve (kuchyňské potřeby), umělohmotné kelímky, tácky (kromě papírových a látkových), pivní tácky (jiné než papírové nebo textilní), lahve, otvíráky na lahve; (32) pivo, nealkoholické pivo, sladové pivo, ochucené pivo, pšeničné pivo, pivovarnícké výrobky, černé pivo (pivo z praženého sladu), ječmenné víno (pivo), pivo s příchutí kávy, stout (silné černé pivo), porter (silné černé pivo), světlé pivo (svrchně kvašené), piva z rukodělných pivovarů, pivo s nízkým obsahem alkoholu, root beer (nealkoholické pivo s rostlinnými výtažky), nealkoholické nápoje, nealkoholické přípravky k výrobě nápojů, piva typu IPA ("india pale ale"), imitace piva, koktejly na bázi piva, ležáky, nealkoholické nápoje s příchutí piva, nápoje na bázi piva, piva obohacená minerály, pivní mladina, sladina, chmelové výtažky pro použití při přípravě nápojů, chmelové výtažky pro výrobu piva, sladové sirupy do nápojů.

(730) **Czech Craft Beers, a.s.**, Kytnerova 403/5, Brno, Medláňky, 62100, CZ

(740) **Mgr. Lukáš Dlabáček**, patentový zástupce, Bolzanova 461/5, Brno, Černovice, 61800



(210) **O-580760**

(220) 11.08.2022

(320) 11.08.2022

(511) 5, 25, 32, 35

(540)

### Petr Kníže

(592) Slovní

(510) (5) doplňky výživy, potravinové doplňky, potravinové doplňky pro lidskou spotřebu, nikoliv pro léčebné účely, potravní doplňky a dietetické přípravky, tekuté potravinové doplňky, tekuté nutriční doplňky, nápojové směsi v prášku jako doplňky stravy, potravinové doplňky na podporu fyzické zdatnosti a vytrvalosti, dietetické doplňky pro sportovce, antioxidantní doplňky stravy, antioxidanty pro dietetické účely, dietní doplňky ve formě prášku, bylinné doplňky, vitaminy a vitaminové doplňky, vitaminové přípravky, vitaminové tablety jako doplněk stravy, potravinové doplňky obsahující vitaminy, doplňky zdravé výživy vyrobené převážně z vitamínů, vitaminové kapky, vitaminové nápoje, vitaminové přípravky, multivitaminové přípravky, multivitaminy, vitaminové tablety, šumivé vitaminové tablety, smíšené vitaminové doplňky, náplasti s vitamínovými doplňky, nutraceutika jako dietní doplňky, potravinové doplňky k regulaci cholesterolu, proteinové potravinové doplňky, dietetické vláknina, vláknina z mletého lněného semínka pro použití jako potravinový doplněk, probiotické doplňky, pročišťující přípravky, alginátové potravinové doplňky, bílkovinné doplňky stravy, potravinové doplňky z droždí, potravinové doplňky z glukózy, potravinové doplňky z lecitinu, potravinové doplňky z lněných semínek a ze lněného oleje, potravinové doplňky z mateří kašičky, potravinové doplňky z proteinového prášku, potravinové doplňky z pšeničných klíčků, potravinové doplňky obsahující aminokyseliny, potravní doplňky obsahující koenzym Q10, potravinové doplňky obsahující stopové prvky, doplňky stravy s kyselinou listovou, doplňky zdravé výživy vyrobené převážně z minerálů, kalciové tablety jako potravní doplňky, potravní doplňky tvořené zejména železem, potravní doplňky tvořené zejména vápníkem, minerální doplňky stravy, minerální potravinové doplňky, minerální dietní doplňky pro lidi, koktejly s bílkovinnými doplňky, koktejly s proteinovými doplňky, enzymy - doplňky stravy, potravinové doplňky obsahující enzymy, potravinové doplňky s obsahem zinku, potravinové doplňky z pylu, potravinové doplňky ze lněného semínka, potravní doplňky na bázi chlorelly, potravní doplňky obsahující lutein, potravní doplňky se sójovým proteinem, potravní doplňky se sójovými izoflavony, potravní doplňky používané při modifikovaném půstu, farmaceutické přípravky k ošetření sportovních zranění, terapeutické krémy, léčivé, léčivé potravinové doplňky, terapeutické přípravky do koupele, minerální soli do koupele, tradiční čínské léčebné byliny; (25) sportovní obuv a sportovní oděvy, oděvy na bojová umění, oděvy na karate, dresy na bojové sporty, dresy na judo, oděvy na trénování juda, dresy na karate, kimona, tílka ke kimonům, oděvy na judo, zápasnické oděvy, boxerské trenýrky, kimono na aikido, soupravy na kendo, atletická obuv, atletické úbory, atletická tílka, atletické ponožky, teplákové kalhoty, teplákové šortky, tepláky, oblečení na běhání, běžecká obuv, běžecké oděvy, běžecká tílka, běžecká trika, běžecké bundy, běžecké kalhoty (oděv), nepromokavé bundy, nepromokavé kalhoty, větrovky, cvičební úbory, gymnastické oděvy, gymnastická obuv, kalhoty na sportování, pánské sportovní plavky a boxerky, dámské sportovní plavky, pánské sportovní plavky, bermudy (šortky), bundy, bundy na rozcvičení, funkční spodní prádlo, spodní díly funkčních oděvů, spodní prádlo na pohlcující pot, nátělníky, tílka, kalhoty, kalhoty (šortky), košile, košile s krátkým rukávem, košile s límcem, polokošile, mikiny, mikiny s kapucí, čelenky proti pocení, čepice, pytle na oděvy, trička k potisku, obleky pro rozhodčí, kravaty; (32) nealkoholické nápoje, nápoje pro sportovce, nápoje pro sportovce obsahující proteiny, nápoje pro sportovce obsahující elektrolyty, izotonické nápoje, iontové nápoje, nápoje obsahující vitaminy, proteinové nápoje, voda obohacená o minerály (nápoje), energetické nápoje, energetické nápoje obsahující kofein, minerální a syčené vody, perlivé vody, neperlivé vody, pramenité vody, ochucené vody, stolní vody, soda, sodovky, nápoje z pomerančové šťávy, citrónová šťáva, brusinková šťáva, grapefruitová šťáva, koncentrované ovocné šťávy, limonády, citronády, džusy, koly (nealkoholické nápoje), kolové nápoje, cidre, nealkoholický, mošty, ovocné nápoje, ovocné nebo zeleninové koktejly, zeleninové džusy a nápoje, smothie, přípravky ke zhotovení a výrobě nápojů, koncentráty pro přípravu ovocných nápojů, sirupy do nápojů, šumivé nápoje v prášku, tablety pro přípravu šumivých nápojů; (35) reklama, propagace, marketing, on -line marketingové a reklamní služby, partnerský marketing, propagační marketing osobností z oblasti sportu, služby předvádění výrobků a vystavování zboží, služby spolupráce s blogery, správa věrnostních zákaznických programů, management profesionálních sportovců, obchodní management pro sportovce, obchodní management profesionálních

sportovců, řízení obchodní činnosti pro sportovce, agenturní služby zaměřené na propagaci sportovních osobností, vyhledávání sponzorů, maloobchodní prodej dietetických přípravků a výživových doplňků, velkoobchodní prodej dietetických přípravků a výživových doplňků, maloobchodní prodej sportovních předmětů a sportovního vybavení, velkoobchodní prodej sportovních předmětů a sportovního vybavení, obchodní management sportovišť (pro třetí osoby), obchodní řízení sportovních klubů, pronájem prodejních automatů.

(730) **Kníže Petr**, č. p. 124, Kladruby nad Labem, 53314, CZ

(740) Ing. Marie Smrčková, patentový zástupce, Velflíkova 1431/10, Praha 6, Dejvice, 16000

(210) **O-580828**

(220) 16.08.2022

(320) 16.08.2022

(511) 9, 35, 37, 42

(540)



MARCO GLOBAL SERVICES

(593) Obrazová

(510) (9) fotovoltaická zařízení pro výrobu elektřiny, jejich částí, součástí a příslušenství spadající do této třídy; (35) maloobchodní a velkoobchodní prodej fotovoltaických zařízení pro výrobu elektřiny, jejich částí, součástí a příslušenství; (37) instalace, opravy a údržba fotovoltaických zařízení, údržba a opravy budov, čištění interiérů a exteriérů budov, výškové práce na budovách; (42) navrhování a vývoj fotovoltaických systémů.

(591) Barevná

(730) **MARCO GLOBAL SERVICES s.r.o.**, č. p. 158, Semčice, 29446, CZ

(740) Jindyne s.r.o., U Statku 77, Mnichovo Hradiště, Hněvousice, 29501

(210) **O-580829**  
(220) 16.08.2022  
(320) 16.08.2022  
(511) 40, 43  
(540)



PRALINQA

(593) Obrazová  
(510) (40) pekařská a cukrářská činnost na zakázku, zmrazování a konzervování potravin, zmrzlinářství (výroba zmrzlin) na zakázku, zakázková výroba dortů, pralinek, bonbónů, zákusků, chlebičků, baget, obložených housek; (43) tvorba receptů, provádění restauračních služeb a služeb zákuskových barů, zmrzlinových barů, služby zajišťující stravování a nápoje, provozování cukrárny a kavárny, poskytování stravovacích služeb, příprava jídel a nápojů s možností odnosu s sebou či konzumaci na místě.  
(730) **Q - Burger bar s.r.o.**, Horní náměstí 847/11, Jablonec nad Nisou, 46601, CZ  
(740) RETROPATENT s.r.o., Dobiášova 1246/29, Liberec, Liberec VI-Rochlice, 46006

(210) **O-580835**  
(220) 16.08.2022  
(320) 16.08.2022  
(511) 35, 37, 42  
(540)



SGF

(593) Obrazová  
(510) (35) reklamní a propagační činnost, online reklamní a marketingové služby, podnikatelské, organizační a ekonomické poradenství, inzertní, reklamní a propagační činnost, management obchodních projektů pro stavební projekty, řízení obchodních projektů v oblasti stavebních projektů; (37) developerské služby (stavebnictví), stavebnictví, budování staveb, izolace staveb, opravy budov, staveb, stavební práce v oborech inženýrského, průmyslového a pozemního stavitelství, dodávky staveb a jejich částí v uvedených oborech, včetně bezvýkopových technologií a tunelování, montáže konstrukcí, servisní činnost (údržba) v oblasti výpočetní techniky, stavební poradenství, řízení staveb (dohled), realizace inženýrských staveb, stavební informace (poskytování); (42) projektování staveb, rozpočtování staveb, stavební design, stavební inženýrství, výzkum a vývoj v oblasti stavebnictví, geodetické a kartografické práce, stavební návrhy, vývoj

stavebních projektů, měření parametrů prostředí stavebních konstrukcí, návrhy vztahující se ke stavebnictví, poradenství v oblasti stavebního projektování, poradenské služby v oblasti stavebního designu, technické projektové studie v oblasti stavebnictví.

(591) Barevná  
(730) **SGF Development s.r.o.**, Na Perštýně 342/1, Praha 1, Staré Město, 11000, CZ  
(740) Mgr. Tomáš Pauch, advokát, Sokolovská 695/115b, Praha 8, Karlín, 18600

(210) **O-580836**  
(220) 16.08.2022  
(320) 16.08.2022  
(511) 35, 36, 37, 39, 40, 42  
(540)



SF

(593) Obrazová  
(510) (35) reklama, online reklamní a marketingové služby, inzertní, reklamní a propagační činnost, personální poradenství, sběr personálních informací, personální řízení a zaměstnanecké poradenství, konzultace v oblasti personálního managementu, řízení obchodních projektů v oblasti stavebních projektů; (36) zajištění financování stavebních projektů, oceňování nemovitostí, pronájem bytů, pronájem kanceláří (nemovitostí), pronájem skladů, příprava cenových nabídek cen pro účely odhadu nákladů; (37) developerské služby (stavebnictví), stavebnictví, budování staveb, pronájem stavebních strojů a zařízení, pronájem bagrů a rypadel, stavební dozor, stavební poradenství; (39) pronájem vozidel, pronájem automobilů; (40) zakázková výroba ocelových stavebních prvků; (42) projektování staveb, stavební design, stavební inženýrství, vývoj stavebních projektů, projektování ve výstavbě.  
(591) Barevná  
(730) **SF Stavební s.r.o.**, Velehradská 1735/28, Praha 3, Vinohrady, 13000, CZ  
(740) Mgr. Tomáš Pauch, advokát, Sokolovská 695/115b, Praha 8, Karlín, 18600

(210) **O-580855**  
(220) 17.08.2022  
(320) 17.08.2022  
(511) 29, 33, 35, 43  
(540)



(593) Obrazová  
(510) (29) sýrové výrobky, maso a masné výrobky, ryby, mořské plody a měkkýši, neživí; (33) vína, šumivá vína, alkoholizovaná vína, růžová vína, sladká vína, stolní vína, tichá vína, dezertní vína, destilované nápoje, lihoviny [nápoje], předpřipravené alkoholické nápoje, alkoholické nápoje (lihoviny), nápoje obsahující víno (stříky), aperitivy, bílé víno, červené víno, alkoholové výtažky, alkoholické nápoje s výjimkou piva; (35) obchodní poradenské služby a informace pro spotřebitele, pomoc v obchodní a podnikatelské činnosti, management a administrativní služby, reklama, marketing a propagační služby; (43) služby vináren, poskytování jídla a nápojů, firemní akce (poskytování jídel a nápojů), catering (poskytování jídla a nápojů), kavárny (služby), podávání alkoholických nápojů, pořádání banketů, příprava pokrmů.  
(730) **Listík Milan JUDr, LL.M, M.JAE**, Internacionální 1225/19, Praha 6, Suchdol, 16500, CZ

(210) **O-580917**  
(220) 22.08.2022  
(320) 22.08.2022  
(511) 9, 35, 41  
(540)

## KRAJANKA

(592) Slovní  
(510) (9) nahrané zvukově obrazové záznamy, hudební automaty uváděné do chodu vhozením mince (jukeboxy), kompaktní disky, magnetické a optické nosiče dat, gramofonové desky, metronomy, nahraný počítačový software, přístroje pro reprodukci zvuku, televizní a počítačové hry (programy), zařízení na přenášení zvuku, zesilovače, světelná reklama, filmy exponované, hudební díla na nosičích nebo v elektronické podobě, časopisy, knihy a periodika v elektronické podobě; (35) agentura v oblasti kultury a umělecká agentura (obchodní management výkonných umělců), vydávání reklamních, propagačních a inzertních listů, reklamní a propagační činnost, předvádění zboží, rozšiřování vzorků zboží, obchodní zprostředkovatelské služby v oblasti obchodu a průmyslu; (41) půjčování nahraných a zvukově obrazových záznamů, výroba audiovizuálních programů, vydávání textů (s výjimkou reklamních) a knih, publikační činnost, pronájem hudebních nástrojů, dabing, informace o možnostech zábavy, výchovně-zábavné klubové služby, služby nahrávacího studia, organizování kulturních výstav a soutěží, výroba rozhlasových a televizních programů, vyučování, zábava, organizování živých vystoupení, zprostředkovatelské služby v oblasti kultury, výchovy, sportu a zábavy, agenturní činnost v oblasti kultury.  
(730) **Hlaváček Václav**, Machatého 689/3, Praha 5, Hlubočepy, 15200, CZ

(210) **O-580928**  
(220) 23.08.2022  
(320) 23.08.2022  
(511) 23, 24, 25, 35, 40  
(540)

## ROTEX

(592) Slovní  
(510) (23) příze, nitě a vlákna pro textilní účely, galanterie; (24) tkaniny a textilie pro výrobu oděvů a kusového textilu; (25) ponožky, oděvy, obuv, pokrývky hlavy, punčochy, punčocháče, podkolenky a nadkolenky, pánské a dámské spodní prádlo, plavky, potítka, návleky na ruce a nohy; (35) obchodní služby a informace pro spotřebitele v oblasti ponožek, oděvů a obuvi, obchodní služby a informace pro podnikatele v oblasti ponožek, oděvů a obuvi, velkoobchod s ponožkami, oděvy a obuví, maloobchod s ponožkami, oděvy a obuví, provozování e-shopu s ponožkami, oděvy a obuví, marketing, online reklamní a marketingové služby, reklama, zprostředkovatelské služby v oblasti obchodu a služeb s ponožkami, oděvy a obuví, inzertní, reklamní a propagační činnost v oblasti prodeje ponožek, oděvů a obuvi, obchodní administrativy, administrativní činnosti, obchodní konzultační a poradenské služby v oblasti prodeje ponožek, oděvů a obuvi, organizování obchodních nebo reklamních akcí, poskytování komerčních informací; (40) šití, výroba ponožek na zakázku, zpracování a úprava oděvních materiálů, potisky šatstva, krejčovské služby, poskytování informací vztahujících se ke krejčovství, úprava oděvů.  
(730) **ROTEX Třebíč, s.r.o.**, 9. května 348/7, Třebíč, Podklášteří, 67401, CZ  
(740) **Mgr. Tomáš Pauch**, advokát, Sokolovská 695/115b, Praha 8, Karlín, 18600

(210) **O-580932**  
(220) 23.08.2022  
(320) 23.08.2022  
(511) 35  
(540)

## KryptoNEWS

(592) Slovní  
(510) (35) reklama, propagace, řízení obchodní činnosti, obchodní administrativy, kancelářské práce.  
(591) Barevná  
(730) **AMI Communications, spol. s r.o.**, Týn 641/4, Praha 1, Staré Město, 11000, CZ

(210) **O-580997**  
(220) 26.08.2022  
(320) 26.08.2022  
(511) 32  
(540)

## FRUSTYLE

(592) Slovní  
(510) (32) nealkoholické nápoje.  
(730) **Podkováň s. r. o.**, č. p. 21, Kovář, 29426, CZ  
(740) **INPARTNERS GROUP**, Mgr. Jan Brauner LL.M., advokát, Tuřanka 1519/115a, Brno, Slatina, 62700

(210) **O-581001**  
(220) 26.08.2022  
(320) 26.08.2022  
(511) 28, 35  
(540)

## CUBELLA

(592) Slovní  
(510) (28) hlavolamy v podobě kostky, hry, společenské hry, manipulační hlavolamy; (35) reklama a propagace.  
(730) **BALINA AZ s.r.o.**, Buková 396/2, Praha 3, Žižkov, 13000, CZ

(210) **O-581032**

(220) 29.08.2022

(320) 29.08.2022

(511) 44

(540)

### **Paliy Esthetic Clinic**

(592) Slovní

(510) (44) kosmetické služby, kosmetické služby péče o obličej, kosmetické služby péče o tělo, konzultační služby týkající se kosmetické péče, služby kosmetické péče o pleť a tělo.

(730) **Paliy Olga**, Střížkovská 630/112, Praha 8, Střížkov, 18000, CZ

(210) **O-581036**

(220) 29.08.2022

(320) 29.08.2022

(511) 20, 24

(540)

### **DUAL FEEL**

(592) Slovní

(510) (20) matrace; (24) textilie a náhražky textilií, bytový textil, přikrývky, peřiny, polštáře, dekorační polštáře, ložní prádlo, povlečení, prostěradla, napínací povlaky na sedací soupravy a křesla, chrániče matrací, textilní nebo plastové závěsy a záclony, sedací polštáře, deky, osušky, textilní ručníky, ubrusy a prostírání.

(730) **decoDoma, s.r.o.**, Bohdalecká 1490/25, Praha 10, Michle, 10100, CZ

(740) Mgr. Jitka Vejražková, patentový zástupce, Pod Harfou 938/58, Praha 9, Vysočany, 19000

(210) **O-581037**

(220) 29.08.2022

(320) 29.08.2022

(511) 20, 24

(540)



(593) Obrazová

(510) (20) matrace; (24) textilie a náhražky textilií, bytový textil, přikrývky, peřiny, polštáře, dekorační polštáře, ložní prádlo, povlečení, prostěradla, napínací povlaky na sedací soupravy a křesla, chrániče matrací, textilní nebo plastové závěsy a záclony, sedací polštáře, deky, osušky, textilní ručníky, ubrusy a prostírání.

(591) Barevná

(730) **decoDoma, s.r.o.**, Bohdalecká 1490/25, Praha 10, Michle, 10100, CZ

(740) Mgr. Jitka Vejražková, patentový zástupce, Pod Harfou 938/58, Praha 9, Vysočany, 19000

(210) **O-581050**

(220) 30.08.2022

(320) 30.08.2022

(511) 9, 16, 35, 38, 41, 42

(540)



(593) Obrazová

(510) (9) nahrané i nenahrané nosiče pro přenos záznamů, informací, obrazu a zvuku, počítačové programy a software, data, databáze a jiné informační produkty na nosičích dat a v elektronických datových, informačních telekomunikačních sítích všeho druhu, nosiče dat všeho druhu spadající do třídy 9, elektronické a datové sítě, multimediální aplikace, elektronická periodika, počítače, programové vybavení pro informační technologie a pro komunikaci, programové vybavení umožňující elektronické obchodování, nahraný software; (16) fotografie, papír, reklamní a propagační a uživatelské výrobky z papíru - v rámci této třídy, papírenské výrobky, a to papírové etikety, ubrousky, ručníky, tiskoviny, periodické i neperiodické publikace, časopisy, noviny, informační, reklamní a propagační letáky, plakáty, brožury, katalogy, prospekty, knihy, pohlednice, mapy, atlasy, průvodce, dopisní obálky, přání, kalendáře, samolepicí fólie, papírové a plastové tašky, sešity, skicáky, tužky, těžítka, obtisky, papírové nosiče dat, kancelářské potřeby (s výjimkou nábytku), grafické reprodukcce; (35) pomoc při řízení obchodní činnosti, obchodní administrativa, propagační a inzertní činnost, marketing a reklama, průzkum a vyhodnocování trhu, informační komerční kancelář, kancelářské práce, poskytování obchodních nebo podnikatelských informací, překlad informací do počítačové databáze, rozšiřování a zaslání reklamních materiálů zákazníkům, prezentace služeb na Internetu, komerční využití Internetu v oblastech komerčních internetových médií a vyhledávacích služeb, prezentace uživatelů na stránkách world wide web a počítačové sítě Internet, public relations, direct mailové služby, zprostředkování výše uvedených služeb ve tř. 35; (38) šíření informací a publikací prostřednictvím veřejných datových sítí, například internet, elektronická pošta, počítačová komunikace a přenos zpráv a obrazových informací pomocí počítače, služby přenosu publikací na nosičích přenášených po síti, distribuce informací pomocí komunikace mezi sítěmi, vysílání rádiových a televizních spotů, šíření elektronických časopisů, periodik a knih v elektronické podobě; (41) nakladatelská a vydavatelská činnost, vydávání knih, publikací, časopisů a novin, vydávání audiovizuálních děl, datových souborů včetně jejich elektronické podoby, zvukových a zvukově obrazových záznamů, korespondenční kurzy, organizování a vedení seminářů, přednášek a soutěží, vyučování a vzdělávání, poskytování informací o výchově a vzdělávání, agenturní činnost v oblasti kultury, poskytování informací o možnostech rozptýlení, zábavy a vzdělávání, organizování kulturních nebo vzdělávacích výstav, soutěží a aktivit, elektronické publikování a vydávání elektronických časopisů, periodik a knih, poskytování informací a zprostředkování výše uvedených služeb ve tř. 41; (42) tvorba, údržba a poradenství v oblasti software, hardware, programování, aktualizace a údržba programového vybavení, programování internetových databázových systémů a internetových aplikací, tvorba multimediálních dokumentů, prezentací, aplikací, katalogů apod, konstrukce www prezentací, tvorba informačních databází, hosting webových stránek, převádění médií do elektronické podoby, tvorba elektronických časopisů, periodik a knih spadající do této třídy, zprostředkování výše uvedených služeb ve tř. 42.



(730) **Sklenář Marek Mgr., Bc.**, Kovařovicova 3204/56, Brno, Žabovřesky, 61600, CZ  
(740) Mgr. Viktor Procházka, Veselá 169/24, Brno, Brno-město, 60200

(730) **TEREZIA COMPANY s.r.o.**, Na návrší 997/14, Praha 4, Michle, 14100, CZ  
(740) Mgr. David Müller, Filipova 2016/6, Praha 4, Chodov, 14800

(210) **O-581075**  
(220) 31.08.2022  
(320) 31.08.2022  
(511) 3, 44  
(540)

(210) **O-581090**  
(220) 31.08.2022  
(320) 31.08.2022  
(511) 35  
(540)



Future is Local 

(593) Obrazová  
(510) (3) kosmetické přípravky, kosmetické přípravky pro péči o pokožku, kosmetické přípravky pro zvířata, laky na vlasy, suché šampony, šampony, šampony pro domácí zvířata, vlasové kondicionéry, vlasové vody; (44) depilace voskem, kadeřnictví, lázeňské služby, lékařské služby, manikúry, masáže, pánské kadeřnictví a holičství, péče o vzhled domácích zvířat, plastická chirurgie, salony krásy, léčebně – kosmetické služby, služby týkající se barvení vlasů, zdravotní péče.  
(591) Barevná  
(730) **Gerasimenko Anna**, Olgy Havlové 2917/40, Praha 3, Žižkov, 13000, CZ

(593) Obrazová  
(510) (35) maloobchodní prodej dárkového zboží, suvenýrů, dekorativních skleněných výrobků, hraček, keramiky, pleťové kosmetiky, oděvů, oblečení, módních a oděvních doplňků.  
(730) **Lagardere Duty Free, s.r.o.**, Aviatická 1048/12, Praha 6, Ruzyně, 16100, CZ  
(740) Weinhold Legal, v.o.s. advokátní kancelář, Mgr. Ing. Martin Lukáš, advokát, Na Florenci 2116/15, Praha 1, Nové Město, 11000

(210) **O-581083**  
(220) 31.08.2022  
(320) 31.08.2022  
(511) 5, 29, 30, 32  
(540)

(210) **O-581120**  
(220) 02.09.2022  
(320) 02.09.2022  
(511) 9, 22, 28  
(540)



(593) Obrazová  
(510) (5) potravinové doplňky, vitaminy a vitaminové přípravky, želatinové vitaminy, léčivé cukrovinky, sirupy pro farmaceutické účely, vitaminové nápoje, bylinné nápoje k léčebnému použití, léčivé čaje, léčivé oleje, dietetické výrobky pro děti, potravinové tyčinky jako doplňky stravy, dětské krémy (léčivé); (29) džem, marmeláda, sušené ovoce, sušená zelenina; (30) čaje, želatinové bonbóny [cukrovinky], oplatky, sušenky, med, koření, sirupy na ochucování, čajové nápoje s ovocnou příchutí, tyčinky (cukrovinky), sušené byliny; (32) nealkoholické nápoje z ovocných šťáv, sirupy do nápojů, koncentráty pro přípravu ovocných nápojů, džusy, nápoje obsahující vitamíny.  
(591) Barevná

(593) Obrazová  
(510) (9) ochranné pomůcky, a to bezpečnostní ochranné sítě a plachty, bezpečnostní ochranné sítě proti nehodám, zejména pro oblast dopravy a stavebnictví, záchranné sítě, záhytné bezpečnostní sítě, bezpečnostní nehořlavé sítě; (22) lana, provazy, sítě, šňůry, plachty, pytle a stany spadající do této třídy, lana, provazy a sítě pro různé průmyslové použití, provazové žebříky, pletivo na sítě, plachty lodní, plachty pro vozidla, nepromokavé plachty, plachty a sítě pro maskování, houpací sítě, síťovina, motouzy, motouzy a provazy na balení, textilní sáčky a pytle pro balení, textilní materiály ze surových vláken, surová bavlna, surové hedvábí, surový len, surová nebo zpracovaná vlna, juta, koudel, sisal, konopná lana, sítě a provazy; (28) sportovní potřeby, hračky a hry spadající do této třídy, sítě pro sportovní účely, sítě pro tenis, stolní tenis, badminton, volejbal, házenou, fotbal, basketbal, florbal, hokej a další sporty, rybářské sítě, lana pro horolezce, sítě pro hru a zábavu, sítě pro dětská hřiště, sítě na šplhání,

šplhací žebříky, houpací lana, šplhací lana pro děti, švihadla, přetahovací lana, výplety trampolín.  
(730) **Kv.Řezáč, s.r.o.**, U Svratky 780, Tišnov, 66601, CZ  
(740) Ing. Jarmila Javoříková, patentový zástupce, Slunečná 4566, Zlín, 76005

(210) **O-581159**  
(220) 05.09.2022  
(320) 05.09.2022  
(511) 30  
(540)

(210) **O-581130**  
(220) 02.09.2022  
(320) 02.09.2022  
(511) 3, 16, 21, 24, 25, 28, 35, 41  
(540)

### Moje nervy

(592) Slovní  
(510) (3) neléčivé kosmetické a toaletní přípravky, neléčivé přípravky na čištění zubů, parfumerie, esenciální oleje, bělicí přípravky a prací prostředky, přípravky na čištění; (16) papír a lepenka, knihařské potřeby, fotografie, papírenské zboží a to alba, archy papíru (papírnické zboží), balicí papír, blahopřání, brožury, brožurky, časopisy (periodika), desky na dokumenty (kancelářské potřeby), figurky (sošky) z papírové hmoty, papírové prázdné karty, knihy, komiksy (knihy), krabice z papíru nebo lepenky, kroužkové pořadače, papírové lepicí pásky pro kancelářské potřeby nebo pro domácnost, letáky, lístky, nákupní tašky z papíru, noviny, papírové obaly (papírnické zboží), omalovánky, papírová oznámení (papírnické zboží), ozvučená přání, papírové bannery, papírové podtácky, periodika, plakáty, reklamní tabule z papíru nebo lepenky, sešity, tiskoviny, toaletní papír, zápisníky, kancelářské potřeby (s výjimkou nábytku), lepidla na kancelářské použití nebo pro domácnost, kreslířské potřeby a výtvarných umělců, štětce, učební a výukové pomůcky, plastové fólie a sáčky na balení; (21) domácí a kuchyňské potřeby a nádoby, kuchyňské nádobí a nářadí kromě příborů, hřebeny a houby, kartáče, štětky a štětce kromě štětců pro výtvarníky, materiály na výrobu kartáčů, čisticí potřeby, sklo kromě stavebního (surovina nebo polotovary), výrobky ze skla, porcelánu a keramiky; (24) textilie a jejich náhražky, bytový textil, textilní nebo plastové záclony a závěsy; (25) obuv, oděvy, pokrývky hlavy, části oděvů, obuvi a pokrývek hlavy, boty; (28) hry, houpáčky, hračky, míče na hraní, společenské hry, deskové hry; (35) reklama, marketing, obchodní management, obchodní administrativa, kancelářské práce, online reklama v počítačové síti, subdodavatelské služby [pomoc v obchodní činnosti], obchodní zprostředkovatelské služby, poskytování online tržiště pro kupující a prodejce zboží a služeb, maloobchodní a velkoobchodní prodej zboží výše uvedeného v třídě 3, 16, 21, 24, 25, 28 tohoto seznamu; (41) výchova, vzdělávání, zábava, sportovní a kulturní aktivity, pořádání a vedení seminářů, pořádání a vedení workshopů [školení], online vydávání elektronických knih a časopisů, elektronické publikování (DTP), služby vydavatelství.  
(730) **Moje nervy s.r.o.**, náměstí Winstona Churchilla 1800/2, Praha 3, Žižkov, 130 00, CZ

(210) **O-581151**  
(220) 05.09.2022  
(320) 05.09.2022  
(511) 33  
(540)

### Legatus Gin

(592) Slovní  
(510) (33) alkoholické nápoje (s výjimkou pív), alkoholové přípravky pro přípravu nápojů.  
(730) **KLARET DISTILLERY s.r.o.**, třída Bří Čapků 3222/9, Hodonín, 69501, CZ  
(740) Felix a spol. advokátní kancelář, s.r.o., Mgr. Jaroslav Tajbr, advokát, U Nikolajky 833/5, Praha 5, 15000



(593) Obrazová  
(510) (30) čokolády.  
(591) Barevná  
(730) **Haasová Lenka**, č. p. 206, Hrabyně, 74767, CZ

(210) **O-581162**  
(220) 06.09.2022  
(320) 06.09.2022  
(511) 29, 40, 43  
(540)

### Četnická klobása

(592) Slovní  
(510) (29) maso, masné výrobky, klobásy, salámy, párky, uzeniny; (40) řeznictví a uzenářství, zpracování masa a masných výrobků, uzení potravin, konzervování potravin, zejména masa; (43) služby spojené se stravováním, rychlé občerstvení, catering.  
(730) **Čtvrtniček Petr**, Valentinská 98/4, Praha 1, Staré Město, 11000, CZ  
(740) PatentCentrum Sedlák & Partners s.r.o., Okružní 2824, České Budějovice, České Budějovice 3, 37001

(210) **O-581151**  
(220) 05.09.2022  
(320) 05.09.2022  
(511) 33  
(540)

(210) **O-581197**  
(220) 07.09.2022  
(320) 07.09.2022  
(511) 3, 25, 27, 41, 44  
(540)

**MOOD**

- (593) Obrazová  
(510) (3) aroma difuzéry s rākosovými tyčinkami, aromatické látky [éterické oleje], bergamotový olej, citrónové éterické oleje, citrónový éterický olej, esenciální oleje pro aromaterapeutické použití, éterické esence, éterické oleje, éterické oleje z cedrového dřeva, jasmínový olej, krémy na bázi esenciálních olejů, pro aromaterapeutické použití, levandulový olej, libavkový olej, mandlový olej, mátová esence [éterický olej], potpourris [vonné látky], růžový olej, vonné dřevo, vonné tyčinky, vosky do aromalamp [vonné přípravky]; (25) boty, gymnastická obuv, gymnastické oděvy, kalhoty, kalhoty kratší délky, konfekční oděvy, legíny [kalhoty], obuv, oděvy, sandály, sáry, sarongy, spodní prádlo, sportovní dresy, sportovní obuv, šátky a šály, trička, trikoty; (27) podložky na jógu; (41) akademie [vzdělávání], gymnastický výcvik, koučink [školení], pořádání sportovních soutěží, pronájem sportovišť, poskytování videí online bez možnosti stažení, poskytování elektronických publikací online bez možnosti stažení, služby klubů zdraví [zdravotní a kondiční cvičení], služby osobního trenéra [kondiční trénink], služby v oblasti hodnocení fyzické kondice pro tréninkové účely, sportovní tábory, školení, vedení kurzů kondičního cvičení, výroba podcastů; (44) aromaterapie, dietní a výživové poradenství, fyzioterapie, masáže, sauny, solária, terapeutické služby, zdravotní poradenství.  
(730) **MOOD Yoga, s.r.o.**, Argentinská 1023/24, Praha 7, Holešovice, 17000, CZ  
(740) Advocuts v.o.s., advokátní kancelář, Mgr. Zdeněk Horák, advokát, Na strži 2102/61a, Praha 4, Krč, 14000

(210) **O-581202**  
(220) 07.09.2022  
(320) 07.09.2022  
(511) 38, 41, 42  
(540)

**cesnet**  
**datacare**

- (593) Obrazová  
(510) (38) komunikace po síti optických vláken, poskytování přístupu do databází, pronájem doby přístupu do globální počítačové sítě, přenos digitálních souborů; (41) pořádání a vedení seminářů, pořádání a vedení workshopů [školení], školení, akademie [vzdělávání]; (42) aktualizace počítačového softwaru, analýza počítačových systémů, poskytování virtuálních počítačových systémů, prostřednictvím cloud computingu, externí zálohování dat, poradenství v oblasti informačních technologií [IT], poradenství v oblasti počítačového softwaru, poradenství v oblasti umělé inteligence, pronájem datových center, ukládání elektronických dat, vědecký výzkum.  
(591) Barevná  
(730) **CESNET, zájmové sdružení právnických osob**, Zikova 1903/4, Praha 6, Dejvice, 16000, CZ  
(740) Patent-K s.r.o., Husníkova 2086/22, Praha 5, Stodůlky, 15800

(210) **O-581203**  
(220) 07.09.2022  
(320) 07.09.2022  
(511) 9, 38, 41, 42  
(540)

**e-INFRA CZ**

- (592) Slovní  
(510) (9) čipy [integrované obvody], elektrická komutační zařízení, monitorovací zařízení, jiná než pro lékařské účely, interkomunikační zařízení, měniče [elektrotechnika], mikroprocesory, monitorovací počítačové programy, nahrané počítačové programy, nahrané programy operačních systémů, periferní zařízení počítačů, počítačové programy [stahovatelné], počítačový hardware, rozhraní pro počítače, stahovatelné počítačové aplikace, transpondéry, zařízení na zpracování dat; (38) komunikace po síti optických vláken, komunikace prostřednictvím počítačových terminálů, poskytování telekomunikačního připojení ke globální počítačové síti, poskytování uživatelského přístupu do globální počítačové sítě, přenos elektronické pošty, streaming dat; (41) pořádání a vedení seminářů, pořádání a vedení workshopů [školení], školení, vzdělávací služby; (42) analýza počítačových systémů, poskytování virtuálních počítačových systémů prostřednictvím cloud computingu, elektronické sledování osobních identifikačních údajů za účelem odhalení internetové krádeže identity, externí zálohování dat, konverze počítačových programů a dat, s výjimkou fyzické konverze, ochrana proti počítačovým virům, počítačové programování, poradenství v oblasti informačních technologií [IT], poradenství v oblasti internetového zabezpečení, poradenství v oblasti navrhování a vývoje počítačového hardwaru, poradenství v oblasti počítačového softwaru, poradenství v oblasti počítačových technologií, poradenství v oblasti šifrování dat, poradenství v oblasti zabezpečení počítačů, poskytování outsourcingových služeb v oblasti informačních technologií, sledování počítačových systémů za účelem odhalení nepovoleného přístupu nebo úniku dat, tvorba počítačového softwaru, tvorba počítačových systémů, vědecký výzkum, vzdálené monitorování počítačových systémů.

(730) **CESNET, zájmové sdružení právnických osob**, Zikova 1903/4, Praha 6, Dejvice, 16000, CZ  
(740) Patent-K s.r.o., Husníkova 2086/22, Praha 5, Stodůlky, 15800

(210) **O-581204**  
(220) 07.09.2022  
(320) 07.09.2022  
(511) 9, 38, 41, 42  
(540)



(593) Obrazová  
(510) (9) čipy [integrované obvody], elektrická komutační zařízení, monitorovací zařízení, jiná než pro lékařské účely, interkomunikační zařízení, měniče [elektrotechnika], mikroprocesory, monitorovací počítačové programy, nahrané počítačové programy, nahrané programy operačních systémů, periferní zařízení počítačů, počítačové programy [stahovatelné], počítačový hardware, rozhraní pro počítače, stahovatelné počítačové aplikace, transpondéry, zařízení na zpracování dat; (38) komunikace po síti optických vláken, komunikace prostřednictvím počítačových terminálů, poskytování telekomunikačního připojení ke globální počítačové síti, poskytování uživatelského přístupu do globální počítačové sítě, přenos elektronické pošty, streaming dat; (41) pořádání a vedení seminářů, pořádání a vedení workshopů [školení], školení, vzdělávací služby; (42) analýza počítačových systémů, poskytování virtuálních počítačových systémů prostřednictvím cloud computingu, elektronické sledování osobních identifikačních údajů za účelem odhalení internetové krádeže identity, externí zálohování dat, konverze počítačových programů a dat, s výjimkou fyzické konverze, ochrana proti počítačovým virům, počítačové programování, poradenství v oblasti informačních technologií [IT], poradenství v oblasti internetového zabezpečení, poradenství v oblasti navrhování a vývoje počítačového hardwaru, poradenství v oblasti počítačového softwaru, poradenství v oblasti počítačových technologií, poradenství v oblasti šifrování dat, poradenství v oblasti zabezpečení počítačů, poskytování outsourcingových služeb v oblasti informačních technologií, sledování počítačových systémů za účelem odhalení nepovoleného přístupu nebo úniku dat, tvorba počítačového softwaru, tvorba počítačových systémů, vědecký výzkum, vzdálené monitorování počítačových systémů.  
(591) Barevná  
(730) **CESNET, zájmové sdružení právnických osob**, Zikova 1903/4, Praha 6, Dejvice, 16000, CZ  
(740) Patent-K s.r.o., Husníkova 2086/22, Praha 5, Stodůlky, 15800

(210) **O-581206**  
(220) 07.09.2022  
(320) 07.09.2022  
(511) 38, 41, 42  
(540)



(593) Obrazová  
(510) (38) komunikace po síti optických vláken, poskytování přístupu do databází, pronájem doby přístupu do globální počítačové sítě, přenos digitálních souborů; (41) pořádání a vedení seminářů, pořádání a vedení workshopů [školení], školení, akademie [vzdělávání]; (42) aktualizace počítačového softwaru, analýza počítačových systémů, poskytování virtuálních počítačových systémů, prostřednictvím cloud computingu, externí zálohování dat, poradenství v oblasti informačních technologií [IT], poradenství v oblasti počítačového softwaru, poradenství v oblasti umělé inteligence, pronájem datových center, ukládání elektronických dat, vědecký výzkum.  
(591) Barevná  
(730) **CESNET, zájmové sdružení právnických osob**, Zikova 1903/4, Praha 6, Dejvice, 16000, CZ  
(740) Patent-K s.r.o., Husníkova 2086/22, Praha 5, Stodůlky, 15800

(210) **O-581211**  
(220) 08.09.2022  
(320) 08.09.2022  
(511) 11, 39, 40  
(540)



(593) Obrazová  
(510) (11) zařízení na čištění odpadních vod; (39) přeprava a uskladnění odpadu, sběr domácího a průmyslového odpadu a odpadků; (40) recyklace odpadu, zpracování odpadu (transformace), likvidace odpadu, spalování odpadu, dekontaminace nebezpečných látek, třídění odpadů a recyklovatelného materiálu (transformace), upcyklace (recyklace odpadu).  
(591) Barevná  
(730) **4Eko s.r.o.**, Fraňa Mojtu 18, Nitra, SK

(210) **O-581212**

(220) 08.09.2022

(320) 08.09.2022

(511) 11, 39, 40

(540)

### žumpuj

(592) Slovní

(510) (11) zařízení na čištění odpadních vod; (39) přeprava a uskladnění odpadu, sběr domácího a průmyslového odpadu a odpadků; (40) recyklace odpadu, zpracování odpadu (transformace), likvidace odpadu, spalování odpadu, dekontaminace nebezpečných látek, třídění odpadů a recyklovatelného materiálu (transformace), upcyklace (recyklace odpadu).

(730) **4Eko s.r.o.**, Fraňa Mojtu 18, Nitra, SK

(210) **O-581213**

(220) 08.09.2022

(320) 08.09.2022

(511) 37, 39, 40, 42

(540)

### ADASUNE

(592) Slovní

(510) (37) stavebnictví, stavební služby, demolice staveb, výstavba bytových a komerčních budov, údržba a opravy budov; (39) distribuce a přenos elektřiny, rozvod elektřiny; (40) výroba elektřiny, zakázková výroba kovových konstrukcí; (42) projektování staveb.

(730) **ADASUNE s.r.o.**, Kampelíkova 881, Hradec Králové, Kukleny, 50004, CZ

(740) Jindyne s.r.o., U Statku 77, Mnichovo Hradiště, Hněvousice, 29501

(210) **O-581216**

(220) 08.09.2022

(320) 08.09.2022

(511) 16, 35, 38, 41, 42

(540)

### TOFUSENSHI

(592) Slovní

(510) (16) grafické tisky, plakáty, obrazy, washy, samolepky, pohlednice; (35) maloobchodní prodej uměleckých děl, prezentace výrobků v komunikačních médiích pro účely maloobchodu; (38) bezdrátové vysílání; (41) pořádání a vedení workshopů; (42) umělecký design, grafický design.

(730) **Zemánková Petra**, Milánská 452, Praha 15, 10900, CZ

(210) **O-581222**

(220) 08.09.2022

(320) 08.09.2022

(511) 3, 4, 7, 9, 12, 35, 37, 39

(540)

### Automedik

(592) Slovní

(510) (3) čisticí prostředky pro vozidla; (4) maziva pro motorová vozidla; (7) součásti motorových vozidel spadající do této třídy; (9) elektrická a elektronická zařízení a přístroje a příslušenství k motorovým vozidlům spadající do této třídy; (12) automobily, motocykly, přívěsy, jejich části a příslušenství spadající do této třídy; (35) administrativní služby, marketing, maloobchodní služby týkající se automobilového příslušenství, maloobchodní služby týkající se automobilových dílů, velkoobchodní služby v oblasti automobilového příslušenství, velkoobchodní služby v oblasti automobilových dílů, poskytování informací prostřednictvím Internetu ohledně prodeje automobilů; (37) opravy a údržba vozidel, úpravy vozidel; (39) pronájem vozidel, zejména automobilů a nákladních vozidel, automobilová doprava.

(730) **AUTOMEDIK ESHOP s.r.o.**, Dělnická 776/5, Praha 7, Holešovice, 17000, CZ

(210) **O-581224**

(220) 08.09.2022

(320) 08.09.2022

(511) 39, 41, 43

(540)



(593) Obrazová

(510) (39) autobusová doprava, automobilová doprava, doprava při prohlídkách památek, dopravní informace, doprovázení cestujících, doručování zpráv, logistika v dopravě, pořádání zájezdů, přeprava cestujících, rezervace dopravy, rezervace místenek, říční doprava, vyjížďky výletní lodí, zařízení přepravy osob pro druhé prostřednictvím on-line aplikace; (41) organizování zábavních akcí, plánování večírků (zábava), pořádání a vedení kolokvií, pořádání a vedení konferencí, pořádání prohlídek s průvodcem, pořádání soutěží (vzdělávacích nebo zábavných), pořádání výstav ke kulturním nebo vzdělávacím účelům, poskytování elektronických publikací on-line bez možnosti stažení, poskytování informací v oblasti rekreačních aktivit, poskytování informací v oblasti vzdělávání, poskytování informací v oblasti zábavy, poskytování uživatelských hodnocení pro zábavní nebo kulturní účely, prázdninové tábory (zábava), pronájem audio zařízení, předprodej vstupenek (zábava), překladatelské služby, rezervace vstupenek na estrády, zábava; (43) rezervace přechodného ubytování.

(591) Barevná

(730) **Tour Italiano Praga s.r.o.**, Na rovnosti 2854/13a, Praha 3, Žižkov, 13000, CZ

(740) Mgr. Miroslav Surmánek, advokát, Loretánská 173/1, Praha 1, Hradčany, 11800



(210) **O-581225**  
(220) 08.09.2022  
(320) 08.09.2022  
(511) 37, 42  
(540)



(593) Obrazová

(510) (37) aplikace vodotěsných obkladů, aplikace protiskluzových bezpečnostních těsnění na podlahy, aplikace opláštění na optická vlákna, aplikace opláštění na kabely, aplikace vyrovnávacích potěrů, čištění elektromotorů, čištění instalací pro rozvod vody, čištění povrchů stěn, informace vztahující se k opravám, informační služby v oblasti údržby bezpečnostních systémů, čištění odpadů a kanalizací, čištění potrubních systémů používaných ve zpracovatelském průmyslu, instalace a opravy elektrospotřebičů, instalace a opravy mrazicích zařízení, instalace a opravy zavlažovacích zařízení, instalace a údržba fotovoltaických zařízení, instalace aktivní protipožární ochrany, instalace elektrických zařízení, instalace, montáž, údržba a opravy topných, ventilačních a klimatizačních zařízení, instalace, opravy a údržba kondenzačních zařízení, instalace osvětlovacích systémů, instalace pasivní protipožární ochrany, instalace plynových a vodovodních potrubí, instalace přístrojů pro dodávání a distribuci plynu, instalace přístrojů pro generování energie, instalace přístrojů pro hygienická zařízení, instalace přístrojů pro osvětlení, instalace přístrojů pro rozvod vody, instalace přístrojů spořicích energii, instalace průmyslové protipožární ochrany, instalace průmyslových zařízení, instalace systémů elektrického osvětlení a energetických systémů, instalace systémů hašení požárů, instalace systémů k tlumení požáru, instalace systémů na shromažďování dešťové vody, instalace systémů na odvod dešťové vody, instalace systémů odsávání kouře, instalace systémů odvádění tepla, instalace systémů pro ochranu životního prostředí, instalatérství a instalace plynu a vody, montáž plynovodů, montáž průmyslových potrubí, montáž průmyslových tlakových zařízení, montáž tlakových bezpečnostních zařízení, nouzový servis přístrojů pro rozvod elektriny, nouzový servis přístrojů pro rozvod plynu, opravné stavební práce, opravy a údržba vybavení na zemní práce, opravy elektrického vedení, opravy elektrických zařízení, opravy nebo údržba elektrických světelných zařízení, opravy nebo údržba optických strojů a zařízení, opravy nebo údržba stavebních strojů a zařízení, opravy nebo údržba stavebního vybavení, opravy nebo údržba strojů a zařízení na rozvod nebo regulaci elektrického proudu, opravy nebo údržba zařízení na čištění vody, budování staveb, budování základů inženýrských staveb, čištění stavenišť, dozor (řízení) nad stavebními pracemi, instalace potrubních systémů, instalace potrubních systémů pro rozvod plynů, instalace potrubních systémů pro rozvod kapalin, montáž stavebních konstrukcí, montáže a opravy potrubí, ochrana budov proti požárům během výstavby, podzemní stavební práce vztahující se k rozvodům vody, podzemní stavební práce vztahující se k plynovodům, podzemní stavební práce vztahující se k elektroinstalaci, pokládání elektrických sítí, pokládání kabelů, pokládka kabelů, opravy potrubí (služby), údržba kanalizačních potrubí, údržba a opravy potrubních systémů, servis kanalizačních potrubí, čištění potrubí pro rozvody vzduchu, dodatečná montáž topných, ventilačních a klimatizačních zařízení do budov, instalace a opravy klimatizačních zařízení, instalace a opravy topných zařízení, instalace klimatizačních zařízení, opravy a údržba klimatizačních přístrojů, opravy a údržba přístrojů pro topení, renovace klimatizačního zařízení, poskytování informací vztahujících se k opravám nebo údržbě klimatizačních přístrojů, renovace elektroinstalací, opravy a údržba elektronických zařízení, údržba a opravy elektronických přístrojů, služby elektrikářů, služby elektrických rozvodů, údržba domácích

elektrických spotřebičů, opravy vedení elektrického proudu, opravy nebo údržba elektrických motorů, renovace, opravy a údržba elektrického vedení, opravy požárních hlásičů, instalace požárních hlásičů, instalace požárních detekčních systémů; (42) vývoj počítačových programů nahraných na datových médiích (softwaru) pro použití při výstavbě a automatizované výrobě (CAD/CAM), inženýrské služby týkající se návrhu konstrukcí, návrh a vývoj nových výrobků, vývoj výstražného systému proti kolizi pracovníků a manipulační techniky.

(591) Barevná  
(730) **Wadimex s.r.o.**, Školní 51/5, Zeleneč, 25091, CZ  
(740) Advokátní kancelář - Mgr. Petr Žižka, LL.M., Mgr. Petr Žižka LL.M., Sedláčkova 209/16, Plzeň, Vnitřní Město, 30100

(210) **O-581226**  
(220) 08.09.2022  
(320) 08.09.2022  
(511) 14, 16, 18, 25, 35, 38, 41  
(540)

## Projekt.lajf

(592) Slovní  
(510) (14) amulety [šperky], brože [šperky], budíky, diamanty, drahokamy, figurky [sošky] z drahých kovů, hodinky, hodiny, kazety na hodinky, kazety na šperky, klíčenky (přívěsky), manžetové knoflíčky, medailonky [šperky], náhrdelníky [šperky], náramkové hodinky, náramky [šperky], náušnice, perly [šperky], prsteny [šperky], přívěsky [šperky], přívěsky ke kroužkům na klíče, řemínky k náramkovým hodinkám, řetízky [šperky], skleněná bižuterie (imitace drahokamů), spony na kravaty, šperkownice; (16) časopisy, periodické a neperiodické tiskoviny, propagační tiskoviny, zejména katalogy, prospekty, plakáty, fotografie, knihy, propisky, tužky, deníky, papírové nákupní tašky, papírové dárkové krabice, papírové umělecké materiály; (18) zavazadla, aktovky, batohy, cestovní tašky, cestovní vaky na oděvy, dámské peněženky, deštníky, imitace kůže, kabelky, klíčenky (kožené), kožené řemeny, kožené šňůrky, koženka, kožešiny, kufrы, nákupní tašky, oblečky pro domácí zvířata, pouzdra na klíče, pouzdra na platební karty, pouzdra na vizitky, slunečníky, tašky, sportovní tašky, vaky na nošení dětí; (25) pánské, dámské a dětské oděvy, barety, boty, čapky, čelenky, čepice, kalhoty, klapky na uši (oděvy), klobouky, košile, kšandy, kravaty, kšilty, manžety, masky na spaní, maškarní kostýmy, mikiny, obuv, oblečení pro miminka, opasky [oděvy], plavky, plážové oděvy, pokrývky hlavy, ponča, ponožky, punčochy, pulovry, pyžama, rukavice [oděvy], saka [oděvy], spodní prádlo, sportovní dresy, sportovní obuv, sportovní tílka, sukně, svetry, svrchníky, šaty, šátky a šály, šle, trička, vesty, zástěry, župany; (35) prodej a on-line prodej výše uvedených výrobků ve třídách 14, 16, 18, 25, reklamní a propagační činnost prostřednictvím jakéhokoliv druhu média, konzultační a poradenské služby a pomoc v oblasti reklamní, marketingové a propagační činnosti, konzultace týkající se marketingové strategie; (38) zvukové vysílání, provozování rozhlasového vysílání, šíření rozhlasových pořadů a dalšího multimediálního obsahu přes Internet, mobilní telekomunikační služby a ostatní telekomunikační služby, informační služby na Internetu, přenos podcastů, komunikace prostřednictvím Facebooku, Instagramu, Youtube; (41) vzdělávací a školící služby, příprava, pořádání, zprostředkování, organizování a vedení workshopů, vzdělávacích kurzů, seminářů a školení, pořádání besed, školení v oboru fotografie, grafických prací, multimediálních prací a módního průmyslu/designérství, duševního zdraví a „well beingu“, poskytování on-line audio, video a interaktivních médií, on-line publikování elektronických knih a časopisů v oboru fotografie, grafických prací, multimediálních prací a módního průmyslu/designérství, zveřejňování, oznamování a psaní textů, psaní autorských textů, tvorba [psaní] vzdělávacího obsahu pro podcasty, rozhovory se současnými osobnostmi za účelem zábavy, rozhovory se současnými osobnostmi ke vzdělávacím účelům, módní a lifestyle blogy, publicistika, tvorba a nahrávání audiovizuálních (uměleckých) děl, konzultace týkající se magazínové tvorby, fotografické tvorby, audiovizuální tvorby včetně videa a zvuku a jeho nahrávání a upravování, blogování, tvorba audiovizuálního obsahu na sociální síti jako je Instagram, Youtube, TikTok, Twitter, Facebook, tvorba audiovizuálního obsahu na vlastní webové stránky, fotografování.

(730) **HOLUBICE Agency s.r.o.**, U nových domů III 534/3, Praha 4, Krč, 14000, CZ  
(740) Patentová a známková kancelář, Ing. Jaromír Příkryl, Včelín 1161, Hulín, 76824

- (210) **O-581227**  
(220) 08.09.2022  
(320) 08.09.2022  
(511) 14, 16, 18, 25, 35, 38, 41  
(540)

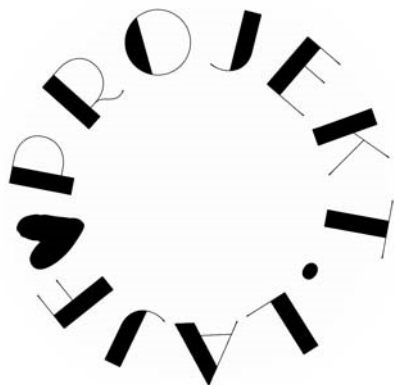

- (593) Obrazová  
(510) (14) amulety [šperky], brože [šperky], budíky, diamanty, drahokamy, figurky [sošky] z drahých kovů, hodinky, hodiny, kazety na hodinky, kazety na šperky, klíčenky (přívěsky), manžetové knoflíčky, medailonky [šperky], náhrdelníky [šperky], náramkové hodinky, náramky [šperky], náušnice, perly [šperky], prsteny [šperky], přívěsky [šperky], přívěsky ke kroužkům na klíče, řemínky k náramkovým hodinkám, řetízky [šperky], skleněná bižuterie (imitace drahokamů), spony na kravaty, šperkovnice; (16) časopisy, periodické a neperiodické tiskoviny, propagační tiskoviny, zejména katalogy, prospekty, plakáty, fotografie, knihy, propisky, tužky, deníky, papírové nákupní tašky, papírové dárkové krabice, papírové umělecké materiály; (18) zavazadla, aktovky, batohy, cestovní tašky, cestovní vaky na oděvy, dámské peněženky, deštníky, imitace kůže, kabelky, klíčenky (kožené), kožené řemeny, kožené šňůrky, koženka, kožesiny, kufrý, nákupní tašky, oblečky pro domácí zvířata, pouzdra na klíče, pouzdra na platební karty, pouzdra na vizitky, slunečníky, tašky, sportovní tašky, vaky na nošení dětí; (25) pánské, dámské a dětské oděvy, baretý, boty, čapky, čelenky, čepice, kalhoty, klapky na uši (oděvy), klobouky, košile, kšandy, kravaty, kšilty, manžety, masky na spaní, maskarní kostýmy, mikiny, obuv, oblečení pro miminka, opasky [oděvy], plavky, plážové oděvy, pokrývky hlavy, ponča, ponožky, punčochy, pulovry, pyžama, rukavice [oděvy], saka [oděvy], spodní prádlo, sportovní dresy, sportovní obuv, sportovní tílka, sukně, svetry, svrchníky, šaty, šátky a šály, šle, trička, vesty, zástěry, župany; (35) prodej a on-line prodej výše uvedených výrobků ve třídách 14, 16, 18, 25, reklamní a propagační činnost prostřednictvím jakéhokoliv druhu média, konzultační a poradenské služby a pomoc v oblasti reklamní, marketingové a propagační činnosti, konzultace týkající se marketingové strategie; (38) zvukové vysílání, provozování rozhlasového vysílání, šíření rozhlasových pořadů a dalšího multimediálního obsahu přes Internet, mobilní telekomunikační služby a ostatní telekomunikační služby, informační služby na Internetu, přenos podcastů, komunikace prostřednictvím Facebooku, Instagramu, Youtube; (41) vzdělávací a školící služby, příprava, pořádání, zprostředkování, organizování a vedení workshopů, vzdělávacích kurzů, seminářů a školení, pořádání besed, školení v oboru fotografie, grafických prací, multimediálních prací a módního průmyslu/designérství, duševního zdraví a „well beingu“, poskytování on-line audio, video a interaktivních médií, on-line publikování elektronických knih a časopisů v oboru fotografie, grafických prací, multimediálních prací a módního průmyslu/designérství, zveřejňování, oznamování a psaní textů, psaní autorských textů, tvorba [psaní] vzdělávacího obsahu pro podcasty, rozhovory se současnými osobnostmi za účelem zábavy, rozhovory se současnými osobnostmi ke vzdělávacím účelům, módní a life stylóvé blogy, publicistika, tvorba a nahrávání audiovizuálních (uměleckých) děl, konzultace týkající se magazínové tvorby, fotografické tvorby, audiovizuální tvorby včetně videa a zvuku a jeho nahrávání a upravování, blogování, tvorba audiovizuálního obsahu na sociální síti jako je Instagram, Youtube, TikTok, Twitter,

- Facebook, tvorba audiovizuálního obsahu na vlastní webové stránky, fotografování.  
(730) **HOLUBICE Agency s.r.o.**, U nových domů III 534/3, Praha 4, Krč, 14000, CZ  
(740) Patentová a známková kancelář, Ing. Jaromír Prikryl, Včelín 1161, Hulín, 76824

- (210) **O-581229**  
(220) 08.09.2022  
(320) 08.09.2022  
(511) 35, 41, 45  
(540)

## LISSE HRABEC

- (592) Slovní  
(510) (35) pomoc při řízení obchodní činnosti, poradenství při vedení podniků, přiznání daní (příprava a vyhotovení), poskytování pomoci při řízení obchodních nebo průmyslových podniků, služby, poradenství v obchodní činnosti, vedení dražeb, vyhledávání dat v počítačových souborech (pro třetí osoby), dodavatelské služby pro třetí osoby (nákup výrobků a služeb pro jiné podniky), obchodní management a obchodní poradenství; (41) vzdělávací informace, vzdělávání, vyučování (výuka), školení; (45) právnícké (komerční) služby, ochrana duševního vlastnictví, licence k průmyslovým právům, poradenství v oblasti duševního vlastnictví (konzultační služby), poskytování licencí (právní služby), registrace názvů domén (právní služby), zprostředkovatelství v právní oblasti, vyhledávání informací v právní oblasti, arbitrážní služby.  
(730) **LISSE LEGAL Lisse & partners Lisse Luděk JUDr., Ph.D. LL.M., advokát**, Jablonského 640/2, Praha 7, Holešovice, 17000, CZ

- (210) **O-581236**  
(220) 09.09.2022  
(320) 09.09.2022  
(511) 32  
(540)

## ŠAROVEC - domácí pivovar Ptení

- (592) Slovní  
(510) (32) piva z rukodělných pivovarů.  
(730) **Špicera Radek**, č. p. 304, Ptení, 79843, CZ

- (210) **O-581237**  
(220) 09.09.2022  
(320) 09.09.2022  
(511) 16, 29, 35  
(540)

## Kotážek

- (592) Slovní  
(510) (16) papír, lepenka, tiskoviny a polygrafické výrobky všeho druhu, a to časopisy, knihy, periodika, brožury, plakáty, prospekty, fotografie, kartónové obaly, papírové tašky, letáky, katalogy, kalendáře, periodické a neperiodické tiskoviny, obaly (papírnické výrobky), obalové nádoby z papíru; (29) mléko a mléčné výrobky, sýr, smetanové krémy, mléčné nápoje, maso, masové výtažky, vejce, oleje a tuky jedlé; (35) velkoobchod, maloobchod, zprostředkovatelské služby v oblasti obchodu s výrobky výše uvedenými ve tř. 29, jmenovitě mléko a mléčné výrobky, sýr, smetanové krémy, mléčné nápoje, maso, masové výtažky, vejce, oleje a tuky jedlé, reklamní, propagační a inzertní služby včetně inzercie a reklamy poskytované v počítačových, telekomunikačních a obdobných sítích, reklama v rozhlasovém a televizním vysílání, outdoorová reklama, informační servis a poradenské služby v oblasti obchodu, průzkum trhu a cílený marketing, zaslání reklamních materiálů, administrativní zpracování objednávek a organizování zásilkových služeb v rámci této třídy, předvádění zboží.  
(730) **MADETA a.s.**, Rudolfovská tř. 246/83, České Budějovice, České Budějovice 4, 37001, CZ  
(740) PatentCentrum Sedlák & Partners s.r.o., Okružní 2824, České Budějovice, České Budějovice 3, 37001

(210) **O-581238**

(220) 09.09.2022

(320) 09.09.2022

(511) 7, 9

(540)

### TOS Rakovník

(592) Slovní

(510) (7) hydrogenerátory všeho druhu, zejména axiální pístové regulační a lamelové regulační, hydromotory všeho druhu, zejména přímočaré, pístové axiální, pístové bezkluzátkové, s nízkým třením, s kývavým pohybem, hydraulické lisy, hydraulické výtahy, zdviže, hydraulické turbíny, hydraulické převodní mechanismy a spřáhla protříděné do třídy 7, elektrohydraulické servopohony přímočaré a rotační, hydraulické agregáty pro nc stroje včetně stavebnicových a univerzálních, lisy, jakožto stroje nebo součásti strojů, rozvaděče šoupátkové přímočaré mechanické, přímočaré hydraulické, přímočaré elektromagnetické či elektrohydraulické, proporcionální rozvaděče jedno a dvoustupňové, ventily jako součásti strojů, zejména ventily sledu funkcí přímo řízené, přepouštěcí přímo řízené, nepřímo řízené jednoduché, dvojité a el. odlehčované, ventily redukční nepřímo řízené, odlehčovací, jednosměrné ventily, hydraulické řízené jednoduché či dvojité, škrťací dvojité, dvoucestné vestavné ventily, škrťací ventily, proporcionální škrťací ventily, servoventily s mechanikou, elektrickou a s mechanikou a elektrickou zpětnou vazbou, proporcionální přepouštěcí ventily, kompenzační ventily /tlakové váhy; (9) montážní desky s modulovým připojením, přípojovací, převáděcí, dělicí, redukční, upevňovací, závěrné a vyváděcí desky, přípojovací desky tlakového relé, tlakové relé, přepínače měřících míst, elektromagnety, zvláště elektromagnety pro rozvaděče a proporcionální ventily, proporcionální elektromagnety s nebo bez snímače plochy, elektronika pro servo a proporcionální techniku, integrovaný průmyslový robot, elektronicky řízené průmyslové automaty, nc stroje.

(730) **PQS Phoenix, SE**, Na Roudné 443/18, Plzeň, Severní Předměstí, 30100, CZ

(210) **O-581242**

(220) 09.09.2022

(320) 09.09.2022

(511) 5, 30, 32

(540)



(593) Obrazová

(510) (5) vitamínové přípravky jako doplňky stravy, antioxidační doplňky stravy; (30) yerba maté, maté [čaj], čaj, čajové výtažky; (32) nealkoholické nápoje.

(591) Barevná

(730) **Hubatka Lukáš Mgr.**, Lazebnická 439/7, Znojmo, 66902, CZ

(740) PatentEnter s.r.o., Koliště 1965/13a, Brno, Černá Pole, 60200

(210) **O-581239**

(220) 09.09.2022

(320) 09.09.2022

(511) 16, 29, 35

(540)

### Cottážek

(592) Slovní

(510) (16) papír, lepenka, tiskoviny a polygrafické výrobky všeho druhu, a to časopisy, knihy, periodika, brožury, plakáty, prospekty, fotografie, kartónové obaly, papírové tašky, letáky, katalogy, kalendáře, periodické a neperiodické tiskoviny, obaly (papírnické výrobky), obalové nádoby z papíru; (29) mléko a mléčné výrobky, sýr, smetanové krémy, mléčné nápoje, maso, masové výtažky, vejce, oleje a tuky jedlé; (35) velkoobchod, maloobchod, zprostředkovatelské služby v oblasti obchodu s výrobky výše uvedenými ve tř. 29, jmenovitě mléko a mléčné výrobky, sýr, smetanové krémy, mléčné nápoje, maso, masové výtažky, vejce, oleje a tuky jedlé, reklamní, propagační a inzertní služby včetně inzerce a reklamy poskytované v počítačových, telekomunikačních a obdobných sítích, reklama v rozhlasovém a televizním vysílání, outdoorová reklama, informační servis a poradenské služby v oblasti obchodu, průzkum trhu a cílený marketing, zaslání reklamních materiálů, administrativní zpracování objednávek a organizování zásilkových služeb v rámci této třídy, předvádění zboží.

(730) **MADETA a.s.**, Rudolfovska tř. 246/83, České Budějovice, České Budějovice 4, 37001, CZ

(740) PatentCentrum Sedlák & Partners s.r.o., Okružní 2824, České Budějovice, České Budějovice 3, 37001

(210) **O-581247**

(220) 09.09.2022

(320) 09.09.2022

(511) 38

(540)



(593) Obrazová

(510) (38) telekomunikační služby, poskytování telekomunikačních spojení pro datová centra, kabelový přenos dat, kabelový přenos zvuku, obrazu, signálů a dat.

(591) Barevná

(730) **OPTOKON, a.s.**, Červený Kříž 250, Jihlava, 58601, CZ



(210) **O-581248**  
(220) 09.09.2022  
(320) 09.09.2022  
(511) 3  
(540)



(593) Obrazová  
(510) (3) kosmetické a voňavkářské výrobky pro péči o tělo, ruce, nehty a vlasy ve formě krémů, emulzí, pleťových mlék a vod, šamponů, kondicionérů, koupelových mlék a vod, sprchových gelů, pěn, koupelových solí a tekutých mýdel.  
(730) **Fabryka Kosmetyków Pollena - Ewa S.A.**, Zachodnia 25, Żelów, 97-425, PL  
(740) FAJNOR IP s.r.o., Pobřežní 249/46, Praha 8, Karlín, 18600

(210) **O-581252**  
(220) 09.09.2022  
(320) 09.09.2022  
(511) 5, 8, 9, 11, 13, 18, 21, 22, 24, 25  
(540)



(593) Obrazová  
(510) (5) zdravotnické obvazy; (8) nože, sečné zbraně; (9) dalekohledy, kompas, infračervené optické přístroje, brýle, ochranné helmy; (11) svítilny; (13) ohňostroje, zbraně, spreje pro účely osobní obrany; (18) batohy; (21) polní lahve; (22) stanová lana, horolezecká lana, provazy, stany, maskovací plachty; (24) spací pytle; (25) oděvy, obuv, klobouky, čepice.  
(730) **MILITARY RANGE s.r.o.**, Tržní 330, Litvínov, Horní Litvínov, 43601, CZ

(210) **O-581260**  
(220) 09.09.2022  
(320) 09.09.2022  
(511) 9, 10, 41, 42, 44  
(540)

## H2 VIRTUAL REALITY

(592) Slovní  
(510) (9) počítačové programy, software, včetně stahovatelného softwaru pro mobilní zařízení (aplikace), zejména v oblasti fyzioterapie, ortopedické rehabilitace, funkční pohybové terapie a operací, magnetické nosiče dat s nahraným softwarem, optické nosiče dat, elektronické nosiče dat, datové soubory, nahrané nebo s možností stažení, počítačový software ke stažení pro přenos dat, stahovatelné elektronické publikace, počítačové hry, zejména počítačové hry, které lze používat a hrát v kombinaci s lékařským a terapeutickým vybavením a tréninkovým vybavením a zařízením pro rehabilitaci, simulátory pohybu založené na virtuální realitě [VR], interaktivní počítačový herní software s virtuální realitou používaný jako rehabilitační nástroj pro trénink pacientů, počítačový software pro sledování, měření, analýzu a záznam mozkové aktivity, pro diagnostiku neurologických stavů a pro plánování léčby nebo rehabilitačního či tréninkového protokolu, počítačový software pro sledování, měření, analýzu a záznam pohybu pacienta a tréninkových cvičení a pro plánování cvičení pacienta, software virtuální reality pro simulaci, software pro virtuální realitu používaný při lékařské výuce, software umělé inteligence a strojového učení, software pro virtuální a rozšířenou realitu, software pro bioinformatiku, biometrický software, biometrické identifikační systémy, software na analýzu obličeje, software pro rozpoznávání obličejů, počítačový software pro biometrické systémy na identifikaci a autentifikaci osob, software na rozpoznání optických znaků, geodetický software, software s rozšířenou realitou, software pro hry v rozšířené realitě, software pro virtuální realitu, software pro virtuální realitu používaný při lékařské výuce, software virtuální reality pro simulaci, zařízení na rozpoznávání obličeje, software umělé inteligence; (10) počítačem řízené lékařské systémy pro sledování, měření, analýzu a záznam mozkové aktivity, pro diagnostiku neurologických stavů, pro plánování léčby nebo rehabilitačního či tréninkového protokolu a pro stimulaci mozkové aktivity, počítačem řízené rehabilitační systémy pro lékařské použití, měření, analýzu a záznam pohybu pacienta a tréninkových cvičení, pro plánování cvičení pacienta a provádění pohybu pacienta, přístroje a zařízení na zlepšení fyzické kondice (k lékařským účelům), počítačem řízené lékařské přístroje a nástroje, lékařské přístroje s umělou inteligencí pro použití ve zdravotnictví; (41) školení, vyučování, vzdělávání, interaktivní vzdělávání a školení, lékařské, chirurgické a klinické vzdělávání a odborná příprava, interaktivní lékařské, chirurgické a klinické vzdělávání a školení, školení týkající se používání zobrazovacích, fotografických, skenovacích a optických přístrojů a nástrojů, školení týkající se používání virtuální reality, rozšířené reality, 3D skenerů a zobrazovacích přístrojů, školení týkající se používání přístrojů, nástrojů a zařízení pro lékařské, chirurgické nebo diagnostické účely, výuka a vzdělávání prostřednictvím přístrojů, počítačových programů a nástrojů používaných jako lékařské simulátory, vzdělávání, výuka a/nebo školení týkající se medicíny, lékařských postupů, lékařské praxe, lékařského výcviku, chirurgie, chirurgických postupů, chirurgické praxe a/nebo chirurgického výcviku nebo s nimi související, poradenské a konzultační služby v souvislosti pedagogického užívání virtuální reality v lékařství, knihovnické služby poskytované prostřednictvím digitalizované databáze; (42) vědecké a technologické služby a výzkum zejména v oblasti medicíny, fyzioterapie, ortopedické rehabilitace, funkční pohybové terapie a operací, navrhování a vývoj počítačového softwaru, poskytování internetové platformy a stahovatelného softwaru pro mobilní zařízení (aplikace), zejména pro výměnu dat a informací týkajících se medicíny, fyzioterapie, ortopedické rehabilitace, funkční pohybové terapie a operací, vývoj softwaru virtuální reality, navrhování softwaru pro virtuální realitu, návrh a vývoj hardwaru, softwaru a systémů určených k rehabilitaci, přípravě a vykonávání operací, návrh a vývoj technologie pro snímání pohybu, rozbor pohybu [vědecké nebo technické analýzy], návrh a vývoj hardwaru, softwaru a systémů určených ke stimulování pohybu svalů a ke zlepšení chůze, pohybu a rovnováhy, modernizace počítačového softwaru, poradenství týkající se počítačového softwaru, počítačové programování; (44) služby péče o duševní zdraví, psychologická léčba, psychologické poradenství, služby v oblasti psychoterapie, psychiatrické služby, psychologická vyšetření, služby posuzování zdravotního stavu, zdravotní péče, lékařské služby, lékařské informace, lékařský telereporting [lékařské služby], terapeutické služby, telemedicina, služby mobilních zdravotnických středisek, lékařské poradenství, pracovní terapie a rehabilitace, služby pracovní terapie, poskytování informací v oboru psychologie, individuální a skupinové psychologické služby, služby v

oboru psychologie práce, poradenství týkající se integrální psychologie, psychologické poradenské služby v oboru sportu, hodnocení osobnosti (služby v oblasti duševního zdraví), lékařské diagnostické služby [testování a analýzy], zdravotní poradenství, kognitivní behaviorální terapie, dialektická behaviorální terapie (DBT), provádění psychologických posudků a vyšetření, diagnostika chorob, služby psychologické diagnostiky, monitorování pacientů, lékařská péče a analýzy vztahující se k léčbě pacientů, služby v oblasti lékařské péče, dietetické/výživové poradenství, farmaceutické poradenství, zdravotní poradenství a informační služby, terapeutické služby využívající technologii založenou na virtuální realitě, jejichž cílem je uspokojení potřeb pacientů v průběhu léčby, telemedicínské služby, dálkové sledování zdravotních údajů pro účely diagnostiky a léčby, pronájem zdravotnického vybavení, pronájem lékařského vybavení, všechny tyto služby poskytované ve fyzickém světě, jakož i on-line a/nebo v rámci virtuálních počítačových světů (metaverz)

(730) **Molecular Hydrogen Medical Technologies s.r.o.**, Muglinovská 154/73, Ostrava, Muglinov, 71200, CZ

(740) Chytilová & spol., patentová kancelář, s.r.o., Nad spádem 641/20, Praha 4, Podolí, 14700

(210) **O-581261**

(220) 09.09.2022

(320) 09.09.2022

(511) 9, 10, 41, 42, 44

(540)



(593) Obrazová

(510) (9) počítačové programy, software, včetně stahovatelného softwaru pro mobilní zařízení (aplikace), zejména v oblasti fyzioterapie, ortopedické rehabilitace, funkční pohybové terapie a operací, magnetické nosiče dat s nahaným softwarem, optické nosiče dat, elektronické nosiče dat, datové soubory, nahané nebo s možností stažení, počítačový software ke stažení pro přenos dat, stahovatelné elektronické publikace, počítačové hry, zejména počítačové hry, které lze používat a hrát v kombinaci s lékařským a terapeutickým vybavením a tréninkovým vybavením a zařízeními pro rehabilitaci, simulátory pohybu založené na virtuální realitě [VR], interaktivní počítačový herní software s virtuální realitou používaný jako rehabilitační nástroj pro trénink pacientů, počítačový software pro sledování, měření, analýzu a záznam mozkové aktivity, pro diagnostiku neurologických stavů a pro plánování léčby nebo rehabilitačního či tréninkového protokolu, počítačový software pro sledování, měření, analýzu a záznam pohybu pacienta a tréninkových cvičení a pro plánování cvičení pacienta, software virtuální reality pro simulaci, software pro virtuální realitu používaný při lékařské výuce, software umělé inteligence a strojového učení, software pro virtuální a rozšířenou realitu, software pro bioinformatiku, biometrický software, biometrické identifikační systémy, software na analýzu obličeje, software pro rozpoznávání obličejů, počítačový software pro biometrické systémy na identifikaci a autentifikaci osob, software na rozpoznání optických znaků, geodetický software, software s rozšířenou realitou, software pro hry v rozšířené realitě, software pro virtuální realitu, software pro virtuální realitu používaný při lékařské výuce, software virtuální reality pro simulaci, zařízení na rozpoznávání obličeje, software umělé inteligence; (10) počítačem řízené lékařské systémy pro sledování, měření, analýzu a záznam mozkové aktivity, pro diagnostiku neurologických stavů, pro plánování léčby nebo rehabilitačního či tréninkového protokolu a pro stimulaci mozkové aktivity, počítačem

řízené rehabilitační systémy pro lékařské použití, měření, analýzu a záznam pohybu pacienta a tréninkových cvičení, pro plánování cvičení pacienta a provádění pohybu pacienta, přístroje a zařízení na zlepšení fyzické kondice (k lékařským účelům), počítačem řízené lékařské přístroje a nástroje, lékařské přístroje s umělou inteligencí pro použití ve zdravotnictví; (41) školení, vyučování, vzdělávání, interaktivní vzdělávání a školení, lékařské, chirurgické a klinické vzdělávání a odborná příprava, interaktivní lékařské, chirurgické a klinické vzdělávání a školení, školení týkající se používání zobrazovacích, fotografických, skenovacích a optických přístrojů a nástrojů, školení týkající se používání virtuální reality, rozšířené reality, 3D skenerů a zobrazovacích přístrojů, školení týkající se používání přístrojů, nástrojů a zařízení pro lékařské, chirurgické nebo diagnostické účely, výuka a vzdělávání prostřednictvím přístrojů, počítačových programů a nástrojů používaných jako lékařské simulátory, vzdělávání, výuka a/nebo školení týkající se medicíny, lékařských postupů, lékařské praxe, lékařského výcviku, chirurgie, chirurgických postupů, chirurgické praxe a/nebo chirurgického výcviku nebo s nimi související, poradenské a konzultační služby v souvislosti pedagogického užívání virtuální reality v lékařství, knihovnické služby poskytované prostřednictvím digitalizované databáze; (42) vědecké a technologické služby a výzkum zejména v oblasti medicíny, fyzioterapie, ortopedické rehabilitace, funkční pohybové terapie a operací, navrhování a vývoj počítačového softwaru, poskytování internetové platformy a stahovatelného softwaru pro mobilní zařízení (aplikace), zejména pro výměnu dat a informací týkajících se medicíny, fyzioterapie, ortopedické rehabilitace, funkční pohybové terapie a operací, vývoj softwaru virtuální reality, navrhování softwaru pro virtuální realitu, návrh a vývoj hardwaru, softwaru a systémů určených k rehabilitaci, přípravě a vykonávání operací, návrh a vývoj technologie pro snímání pohybu, rozbor pohybu [vědecké nebo technické analýzy], návrh a vývoj hardwaru, softwaru a systémů určených ke stimulování pohybu svalů a ke zlepšení chůze, pohybu a rovnováhy, modernizace počítačového softwaru, poradenství týkající se počítačového softwaru, počítačové programování; (44) služby péče o duševní zdraví, psychologická léčba, psychologické poradenství, služby v oblasti psychoterapie, psychiatrické služby, psychologická vyšetření, služby posuzování zdravotního stavu, zdravotní péče, lékařské služby, lékařské informace, lékařský telereporting [lékařské služby], terapeutické služby, telemedicina, služby mobilních zdravotnických středisek, lékařské poradenství, pracovní terapie a rehabilitace, služby pracovní terapie, poskytování informací v oboru psychologie, individuální a skupinové psychologické služby, služby v oboru psychologie práce, poradenství týkající se integrální psychologie, psychologické poradenské služby v oboru sportu, hodnocení osobnosti (služby v oblasti duševního zdraví), lékařské diagnostické služby [testování a analýzy], zdravotní poradenství, kognitivní behaviorální terapie, dialektická behaviorální terapie (DBT), provádění psychologických posudků a vyšetření, diagnostika chorob, služby psychologické diagnostiky, monitorování pacientů, lékařská péče a analýzy vztahující se k léčbě pacientů, služby v oblasti lékařské péče, dietetické/výživové poradenství, farmaceutické poradenství, zdravotní poradenství a informační služby, terapeutické služby využívající technologii založenou na virtuální realitě, jejichž cílem je uspokojení potřeb pacientů v průběhu léčby, telemedicínské služby, dálkové sledování zdravotních údajů pro účely diagnostiky a léčby, pronájem zdravotnického vybavení, pronájem lékařského vybavení, všechny tyto služby poskytované ve fyzickém světě, jakož i on-line a/nebo v rámci virtuálních počítačových světů (metaverz)

(591) Barevná

(730) **Molecular Hydrogen Medical Technologies s.r.o.**, Muglinovská 154/73, Ostrava, Muglinov, 71200, CZ

(740) Chytilová & spol., patentová kancelář, s.r.o., Nad spádem 641/20, Praha 4, Podolí, 14700

(210) **O-581262**

(220) 09.09.2022

(320) 09.09.2022

(511) 9, 10, 41, 42, 44

(540) **H2 HYDROGEN VIRTUAL REALITY**

(592) Slovní

(510) (9) počítačové programy, software, včetně stahovatelného softwaru pro mobilní zařízení (aplikace), zejména v oblasti fyzioterapie, ortopedické rehabilitace, funkční pohybové terapie a operací, magnetické nosiče dat s nahaným softwarem, optické nosiče dat, elektronické nosiče dat, datové soubory, nahané nebo s možností stažení, počítačový software ke stažení pro přenos dat, stahovatelné elektronické publikace, počítačové hry, zejména počítačové hry, které lze používat a hrát v kombinaci s lékařským

a terapeutickým vybavením a tréninkovým vybavením a zařízením pro rehabilitaci, simulátory pohybu založené na virtuální realitě [VR], interaktivní počítačový herní software s virtuální realitou používaný jako rehabilitační nástroj pro trénink pacientů, počítačový software pro sledování, měření, analýzu a záznam mozkové aktivity, pro diagnostiku neurologických stavů a pro plánování léčby nebo rehabilitačního či tréninkového protokolu, počítačový software pro sledování, měření, analýzu a záznam pohybu pacienta a tréninkových cvičení a pro plánování cvičení pacienta, software virtuální reality pro simulaci, software pro virtuální realitu používaný při lékařské výuce, software umělé inteligence a strojového učení, software pro virtuální a rozšířenou realitu, software pro bioinformatiku, biometrický software, biometrické identifikační systémy, software na analýzu obličeje, software pro rozpoznávání obličejů, počítačový software pro biometrické systémy na identifikaci a autentifikaci osob, software na rozpoznání optických znaků, geodetický software, software s rozšířenou realitou, software pro hry v rozšířené realitě, software pro virtuální realitu, software pro virtuální realitu používaný při lékařské výuce, software virtuální reality pro simulaci, zařízení na rozpoznávání obličeje, software umělé inteligence; (10) počítačem řízené lékařské systémy pro sledování, měření, analýzu a záznam mozkové aktivity, pro diagnostiku neurologických stavů, pro plánování léčby nebo rehabilitačního či tréninkového protokolu a pro stimulaci mozkové aktivity, počítačem řízené rehabilitační systémy pro lékařské použití, měření, analýzu a záznam pohybu pacienta a tréninkových cvičení, pro plánování cvičení pacienta a provádění pohybu pacienta, přístroje a zařízení na zlepšení fyzické kondice (k lékařským účelům), počítačem řízené lékařské přístroje a nástroje, lékařské přístroje s umělou inteligencí pro použití ve zdravotnictví; (41) školení, vyučování, vzdělávání, interaktivní vzdělávání a školení, lékařské, chirurgické a klinické vzdělávání a odborná příprava, interaktivní lékařské, chirurgické a klinické vzdělávání a školení, školení týkající se používání zobrazovacích, fotografických, skenovacích a optických přístrojů a nástrojů, školení týkající se používání virtuální reality, rozšířené reality, 3D skenerů a zobrazovacích přístrojů, školení týkající se používání přístrojů, nástrojů a zařízení pro lékařské, chirurgické nebo diagnostické účely, výuka a vzdělávání prostřednictvím přístrojů, počítačových programů a nástrojů používaných jako lékařské simulátory, vzdělávání, výuka a/nebo školení týkající se medicíny, lékařských postupů, lékařské praxe, lékařského výcviku, chirurgie, chirurgických postupů, chirurgické praxe a/nebo chirurgického výcviku nebo s nimi související, poradenské a konzultační služby v souvislosti pedagogického užívání virtuální reality v lékařství, knihovnické služby poskytované prostřednictvím digitalizované databáze; (42) vědecké a technologické služby a výzkum zejména v oblasti medicíny, fyzioterapie, ortopedické rehabilitace, funkční pohybové terapie a operací, navrhování a vývoj počítačového softwaru, poskytování internetové platformy a stahovatelného softwaru pro mobilní zařízení (aplikace), zejména pro výměnu dat a informací týkajících se medicíny, fyzioterapie, ortopedické rehabilitace, funkční pohybové terapie a operací, vývoj softwaru virtuální reality, navrhování softwaru pro virtuální realitu, návrh a vývoj hardwaru, softwaru a systémů určených k rehabilitaci, přípravě a vykonávání operací, návrh a vývoj technologie pro snímání pohybu, rozbor pohybu [vědecké nebo technické analýzy], návrh a vývoj hardwaru, softwaru a systémů určených ke stimulování pohybu svalů a ke zlepšení chůze, pohybu a rovnováhy, modernizace počítačového softwaru, poradenství týkající se počítačového softwaru, počítačové programování; (44) služby péče o duševní zdraví, psychologická léčba, psychologické poradenství, služby v oblasti psychoterapie, psychiatrické služby, psychologická vyšetření, služby posuzování zdravotního stavu, zdravotní péče, lékařské služby, lékařské informace, lékařský telereporting [lékařské služby], terapeutické služby, telemedicina, služby mobilních zdravotnických středisek, lékařské poradenství, pracovní terapie a rehabilitace, služby pracovní terapie, poskytování informací v oboru psychologie, individuální a skupinové psychologické služby, služby v oboru psychologie práce, poradenství týkající se integrální psychologie, psychologické poradenské služby v oboru sportu, hodnocení osobnosti (služby v oblasti duševního zdraví), lékařské diagnostické služby [testování a analýzy], zdravotní poradenství, kognitivní behaviorální terapie, dialektická behaviorální terapie (DBT), provádění psychologických posudků a vyšetření, diagnostika chorob, služby psychologické diagnostiky, monitorování pacientů, lékařská péče a analýzy vztahující se k léčbě pacientů, služby v oblasti lékařské péče, dietetické/výživové poradenství, farmaceutické poradenství, zdravotní poradenství a informační služby, terapeutické služby využívající technologii založenou na virtuální realitě, jejichž cílem je uspokojení potřeb pacientů v průběhu léčby, telemedicínské služby, dálkové sledování zdravotních údajů pro účely diagnostiky a léčby, pronájem zdravotnického vybavení, pronájem lékařského vybavení,

všechny tyto služby poskytované ve fyzickém světě, jakož i on-line a/nebo v rámci virtuálních počítačových světů (metaverz)

- (730) **Molecular Hydrogen Medical Technologies s.r.o.**, Muglinovská 154/73, Ostrava, Muglinov, 71200, CZ  
(740) Chytilová & spol., patentová kancelář, s.r.o., Nad spádem 641/20, Praha 4, Podolí, 14700

- (210) **O-581263**  
(220) 09.09.2022  
(320) 09.09.2022  
(511) 9, 10, 41, 42, 44

(540) **HYDROGEN VIRTUAL REALITY**

- (592) Slovní  
(510) (9) počítačové programy, software, včetně stahovatelného softwaru pro mobilní zařízení (aplikace), zejména v oblasti fyzioterapie, ortopedické rehabilitace, funkční pohybové terapie a operací, magnetické nosiče dat s nahraným softwarem, optické nosiče dat, elektronické nosiče dat, datové soubory, nahrané nebo s možností stažení, počítačový software ke stažení pro přenos dat, stahovatelné elektronické publikace, počítačové hry, zejména počítačové hry, které lze používat a hrát v kombinaci s lékařským a terapeutickým vybavením a tréninkovým vybavením a zařízením pro rehabilitaci, simulátory pohybu založené na virtuální realitě [VR], interaktivní počítačový herní software s virtuální realitou používaný jako rehabilitační nástroj pro trénink pacientů, počítačový software pro sledování, měření, analýzu a záznam mozkové aktivity, pro diagnostiku neurologických stavů a pro plánování léčby nebo rehabilitačního či tréninkového protokolu, počítačový software pro sledování, měření, analýzu a záznam pohybu pacienta a tréninkových cvičení a pro plánování cvičení pacienta, software virtuální reality pro simulaci, software pro virtuální realitu používaný při lékařské výuce, software umělé inteligence a strojového učení, software pro virtuální a rozšířenou realitu, software pro bioinformatiku, biometrický software, biometrické identifikační systémy, software na analýzu obličeje, software pro rozpoznávání obličejů, počítačový software pro biometrické systémy na identifikaci a autentifikaci osob, software na rozpoznání optických znaků, geodetický software, software s rozšířenou realitou, software pro hry v rozšířené realitě, software pro virtuální realitu, software pro virtuální realitu používaný při lékařské výuce, software virtuální reality pro simulaci, zařízení na rozpoznávání obličeje, software umělé inteligence; (10) počítačem řízené lékařské systémy pro sledování, měření, analýzu a záznam mozkové aktivity, pro diagnostiku neurologických stavů, pro plánování léčby nebo rehabilitačního či tréninkového protokolu a pro stimulaci mozkové aktivity, počítačem řízené rehabilitační systémy pro lékařské použití, měření, analýzu a záznam pohybu pacienta a tréninkových cvičení, pro plánování cvičení pacienta a provádění pohybu pacienta, přístroje a zařízení na zlepšení fyzické kondice (k lékařským účelům), počítačem řízené lékařské přístroje a nástroje, lékařské přístroje s umělou inteligencí pro použití ve zdravotnictví; (41) školení, vyučování, vzdělávání, interaktivní vzdělávání a školení, lékařské, chirurgické a klinické vzdělávání a odborná příprava, interaktivní lékařské, chirurgické a klinické vzdělávání a školení, školení týkající se používání zobrazovacích, fotografických, skenovacích a optických přístrojů a nástrojů, školení týkající se používání virtuální reality, rozšířené reality, 3D skenerů a zobrazovacích přístrojů, školení týkající se používání přístrojů, nástrojů a zařízení pro lékařské, chirurgické nebo diagnostické účely, výuka a vzdělávání prostřednictvím přístrojů, počítačových programů a nástrojů používaných jako lékařské simulátory, vzdělávání, výuka a/nebo školení týkající se medicíny, lékařských postupů, lékařské praxe, lékařského výcviku, chirurgie, chirurgických postupů, chirurgické praxe a/nebo chirurgického výcviku nebo s nimi související, poradenské a konzultační služby v souvislosti pedagogického užívání virtuální reality v lékařství, knihovnické služby poskytované prostřednictvím digitalizované databáze; (42) vědecké a technologické služby a výzkum zejména v oblasti medicíny, fyzioterapie, ortopedické rehabilitace, funkční pohybové terapie a operací, navrhování a vývoj počítačového softwaru, poskytování internetové platformy a stahovatelného softwaru pro mobilní zařízení (aplikace), zejména pro výměnu dat a informací týkajících se medicíny, fyzioterapie, ortopedické rehabilitace, funkční pohybové terapie a operací, vývoj softwaru virtuální reality, navrhování softwaru pro virtuální realitu, návrh a vývoj hardwaru, softwaru a systémů určených k rehabilitaci, přípravě a vykonávání operací, návrh a vývoj technologie pro snímání pohybu, rozbor pohybu [vědecké nebo technické analýzy], návrh a vývoj hardwaru, softwaru a systémů určených ke stimulování pohybu svalů a ke zlepšení chůze, pohybu a rovnováhy, modernizace počítačového softwaru, poradenství týkající se počítačového softwaru, počítačové programování;

(44) služby péče o duševní zdraví, psychologická léčba, psychologické poradenství, služby v oblasti psychoterapie, psychiatrické služby, psychologická vyšetření, služby posuzování zdravotního stavu, zdravotní péče, lékařské služby, lékařské informace, lékařský telereporting [lékařské služby], terapeutické služby, telemedicina, služby mobilních zdravotnických středisek, lékařské poradenství, pracovní terapie a rehabilitace, služby pracovní terapie, poskytování informací v oboru psychologie, individuální a skupinové psychologické služby, služby v oboru psychologie práce, poradenství týkající se integrální psychologie, psychologické poradenské služby v oboru sportu, hodnocení osobnosti (služby v oblasti duševního zdraví), lékařské diagnostické služby [testování a analýzy], zdravotní poradenství, kognitivní behaviorální terapie, dialektická behaviorální terapie (DBT), provádění psychologických posudků a vyšetření, diagnostika chorob, služby psychologické diagnostiky, monitorování pacientů, lékařská péče a analýzy vztahující se k léčbě pacientů, služby v oblasti lékařské péče, dietetické/výživové poradenství, farmaceutické poradenství, zdravotní poradenství a informační služby, terapeutické služby využívající technologii založenou na virtuální realitě, jejichž cílem je uspokojení potřeb pacientů v průběhu léčby, telemedicínské služby, dálkové sledování zdravotních údajů pro účely diagnostiky a léčby, pronájem zdravotnického vybavení, pronájem lékařského vybavení, všechny tyto služby poskytované ve fyzickém světě, jakož i on-line a/nebo v rámci virtuálních počítačových světů (metaverz)

(730) **Molecular Hydrogen Medical Technologies s.r.o.**, Muglinovská 154/73, Ostrava, Muglinov, 71200, CZ

(740) Chytilová & spol., patentová kancelář, s.r.o., Nad spádem 641/20, Praha 4, Podolí, 14700

(210) **O-581264**

(220) 09.09.2022

(320) 09.09.2022

(511) 9, 10, 41, 42, 44

(540) **H2 VODÍKOVÁ VIRTUÁLNÍ REALITA**

(592) Slovní

(510) (9) počítačové programy, software, včetně stahovatelného softwaru pro mobilní zařízení (aplikace), zejména v oblasti fyzioterapie, ortopedické rehabilitace, funkční pohybové terapie a operací, magnetické nosiče dat s nahaným softwarem, optické nosiče dat, elektronické nosiče dat, datové soubory, nahané nebo s možností stažení, počítačový software ke stažení pro přenos dat, stahovatelné elektronické publikace, počítačové hry, zejména počítačové hry, které lze používat a hrát v kombinaci s lékařským a terapeutickým vybavením a tréninkovým vybavením a zařízením pro rehabilitaci, simulátory pohybu založené na virtuální realitě [VR], interaktivní počítačový herní software s virtuální realitou používaný jako rehabilitační nástroj pro trénink pacientů, počítačový software pro sledování, měření, analýzu a záznam mozkové aktivity, pro diagnostiku neurologických stavů a pro plánování léčby nebo rehabilitačního či tréninkového protokolu, počítačový software pro sledování, měření, analýzu a záznam pohybu pacienta a tréninkových cvičení a pro plánování cvičení pacienta, software virtuální reality pro simulaci, software pro virtuální realitu používaný při lékařské výuce, software umělé inteligence a strojového učení, software pro virtuální a rozšířenou realitu, software pro bioinformatiku, biometrický software, biometrické identifikační systémy, software na analýzu obličeje, software pro rozpoznávání obličejů, počítačový software pro biometrické systémy na identifikaci a autentifikaci osob, software na rozpoznání optických znaků, geodetický software, software s rozšířenou realitou, software pro hry v rozšířené realitě, software pro virtuální realitu, software pro virtuální realitu používaný při lékařské výuce, software virtuální reality pro simulaci, zařízení na rozpoznávání obličeje, software umělé inteligence; (10) počítačem řízené lékařské systémy pro sledování, měření, analýzu a záznam mozkové aktivity, pro diagnostiku neurologických stavů, pro plánování léčby nebo rehabilitačního či tréninkového protokolu a pro stimulaci mozkové aktivity, počítačem řízené rehabilitační systémy pro lékařské použití, měření, analýzu a záznam pohybu pacienta a tréninkových cvičení, pro plánování cvičení pacienta a provádění pohybu pacienta, přístroje a zařízení na zlepšení fyzické kondice (k lékařským účelům), počítačem řízené lékařské přístroje a nástroje, lékařské přístroje s umělou inteligencí pro použití ve zdravotnictví; (41) školení, vyučování, vzdělávání, interaktivní vzdělávání a školení, lékařské, chirurgické a klinické vzdělávání a odborná příprava, interaktivní lékařské, chirurgické a klinické vzdělávání a školení, školení týkající se používání zobrazovacích, fotografických, skenovacích a optických přístrojů a nástrojů, školení týkající se používání virtuální reality, rozšířené reality, 3D skenerů a zobrazovacích přístrojů, školení týkající se používání přístrojů,

nástrojů a zařízení pro lékařské, chirurgické nebo diagnostické účely, výuka a vzdělávání prostřednictvím přístrojů, počítačových programů a nástrojů používaných jako lékařské simulátory, vzdělávání, výuka a/nebo školení týkající se medicíny, lékařských postupů, lékařské praxe, lékařského výcviku, chirurgie, chirurgických postupů, chirurgické praxe a/nebo chirurgického výcviku nebo s nimi související, poradenské a konzultační služby v souvislosti pedagogického užívání virtuální reality v lékařství, knihovnické služby poskytované prostřednictvím digitalizované databáze; (42) vědecké a technologické služby a výzkum zejména v oblasti medicíny, ortopedické rehabilitace, funkční pohybové terapie a operací, návrh, navrhování a vývoj počítačového softwaru, poskytování internetové platformy a stahovatelného softwaru pro mobilní zařízení (aplikace), zejména pro výměnu dat a informací týkajících se medicíny, fyzioterapie, ortopedické rehabilitace, funkční pohybové terapie a operací, vývoj softwaru virtuální reality, navrhování softwaru pro virtuální realitu, návrh a vývoj hardwaru, softwaru a systémů určených k rehabilitaci, přípravě a vykonávání operací, návrh a vývoj technologie pro snímání pohybu, rozbor pohybu [vědecké nebo technické analýzy], návrh a vývoj hardwaru, softwaru a systémů určených ke stimulování pohybu svalů a ke zlepšení chůze, pohybu a rovnováhy, modernizace počítačového softwaru, poradenství týkající se počítačového softwaru, počítačové programování; (44) služby péče o duševní zdraví, psychologická léčba, psychologické poradenství, služby v oblasti psychoterapie, psychiatrické služby, psychologická vyšetření, služby posuzování zdravotního stavu, zdravotní péče, lékařské služby, lékařské informace, lékařský telereporting [lékařské služby], terapeutické služby, telemedicina, služby mobilních zdravotnických středisek, lékařské poradenství, pracovní terapie a rehabilitace, služby pracovní terapie, poskytování informací v oboru psychologie, individuální a skupinové psychologické služby, služby v oboru psychologie práce, poradenství týkající se integrální psychologie, psychologické poradenské služby v oboru sportu, hodnocení osobnosti (služby v oblasti duševního zdraví), lékařské diagnostické služby [testování a analýzy], zdravotní poradenství, kognitivní behaviorální terapie, dialektická behaviorální terapie (DBT), provádění psychologických posudků a vyšetření, diagnostika chorob, služby psychologické diagnostiky, monitorování pacientů, lékařská péče a analýzy vztahující se k léčbě pacientů, služby v oblasti lékařské péče, dietetické/výživové poradenství, farmaceutické poradenství, zdravotní poradenství a informační služby, terapeutické služby využívající technologii založenou na virtuální realitě, jejichž cílem je uspokojení potřeb pacientů v průběhu léčby, telemedicínské služby, dálkové sledování zdravotních údajů pro účely diagnostiky a léčby, pronájem zdravotnického vybavení, pronájem lékařského vybavení, všechny tyto služby poskytované ve fyzickém světě, jakož i on-line a/nebo v rámci virtuálních počítačových světů (metaverz)

(730) **Molecular Hydrogen Medical Technologies s.r.o.**, Muglinovská 154/73, Ostrava, Muglinov, 71200, CZ

(740) Chytilová & spol., patentová kancelář, s.r.o., Nad spádem 641/20, Praha 4, Podolí, 14700

(210) **O-581265**

(220) 09.09.2022

(320) 09.09.2022

(511) 9, 10, 41, 42, 44

(540)

**H2 VR**

(592) Slovní

(510) (9) počítačové programy, software, včetně stahovatelného softwaru pro mobilní zařízení (aplikace), zejména v oblasti fyzioterapie, ortopedické rehabilitace, funkční pohybové terapie a operací, magnetické nosiče dat s nahaným softwarem, optické nosiče dat, elektronické nosiče dat, datové soubory, nahané nebo s možností stažení, počítačový software ke stažení pro přenos dat, stahovatelné elektronické publikace, počítačové hry, zejména počítačové hry, které lze používat a hrát v kombinaci s lékařským a terapeutickým vybavením a tréninkovým vybavením a zařízením pro rehabilitaci, simulátory pohybu založené na virtuální realitě [VR], interaktivní počítačový herní software s virtuální realitou používaný jako rehabilitační nástroj pro trénink pacientů, počítačový software pro sledování, měření, analýzu a záznam mozkové aktivity, pro diagnostiku neurologických stavů a pro plánování léčby nebo rehabilitačního či tréninkového protokolu, počítačový software pro sledování, měření, analýzu a záznam pohybu pacienta a tréninkových cvičení a pro plánování cvičení pacienta, software virtuální reality pro simulaci, software pro virtuální realitu používaný při lékařské výuce, software umělé inteligence a strojového učení, software pro virtuální a rozšířenou realitu, software pro bioinformatiku, biometrický software, biometrické identifikační systémy,

software na analýzu obličeje, software pro rozpoznávání obličejů, počítačový software pro biometrické systémy na identifikaci a autentifikaci osob, software na rozpoznání optických znaků, geodetický software, software s rozšířenou realitou, software pro hry v rozšířené realitě, software pro virtuální realitu, software pro virtuální realitu používaný při lékařské výuce, software virtuální reality pro simulaci, zařízení na rozpoznávání obličeje, software umělé inteligence; (10) počítačem řízené lékařské systémy pro sledování, měření, analýzu a záznam mozkové aktivity, pro diagnostiku neurologických stavů, pro plánování léčby nebo rehabilitačního či tréninkového protokolu a pro stimulaci mozkové aktivity, počítačem řízené rehabilitační systémy pro lékařské použití, měření, analýzu a záznam pohybu pacienta a tréninkových cvičení, pro plánování cvičení pacienta a provádění pohybu pacienta, přístroje a zařízení na zlepšení fyzické kondice (k lékařským účelům), počítačem řízené lékařské přístroje a nástroje, lékařské přístroje s umělou inteligencí pro použití ve zdravotnictví; (41) školení, vyučování, vzdělávání, interaktivní vzdělávání a školení, lékařské, chirurgické a klinické vzdělávání a odborná příprava, interaktivní lékařské, chirurgické a klinické vzdělávání a školení, školení týkající se používání zobrazovacích, fotografických, skenovacích a optických přístrojů a nástrojů, školení týkající se používání virtuální reality, rozšířené reality, 3D skenerů a zobrazovacích přístrojů, školení týkající se používání přístrojů, nástrojů a zařízení pro lékařské, chirurgické nebo diagnostické účely, výuka a vzdělávání prostřednictvím přístrojů, počítačových programů a nástrojů používaných jako lékařské simulátory, vzdělávání, výuka a/nebo školení týkající se medicíny, lékařských postupů, lékařské praxe, lékařského výcviku, chirurgie, chirurgických postupů, chirurgické praxe a/nebo chirurgického výcviku nebo s nimi související, poradenské a konzultační služby v souvislosti pedagogického užívání virtuální reality v lékařství, knihovnické služby poskytované prostřednictvím digitalizované databáze; (42) vědecké a technologické služby a výzkum zejména v oblasti medicíny, fyzioterapie, ortopedické rehabilitace, funkční pohybové terapie a operací, navrhování a vývoj počítačového softwaru, poskytování internetové platformy a stahovatelného softwaru pro mobilní zařízení (aplikace), zejména pro výměnu dat a informací týkajících se medicíny, fyzioterapie, ortopedické rehabilitace, funkční pohybové terapie a operací, vývoj softwaru virtuální reality, navrhování softwaru pro virtuální realitu, návrh a vývoj hardwaru, softwaru a systémů určených k rehabilitaci, přípravě a vykonávání operací, návrh a vývoj technologie pro snímání pohybu, rozbor pohybu [vědecké nebo technické analýzy], návrh a vývoj hardwaru, softwaru a systémů určených ke stimulování pohybu svalů a ke zlepšení chůze, pohybu a rovnováhy, modernizace počítačového softwaru, poradenství týkající se počítačového softwaru, počítačové programování; (44) služby péče o duševní zdraví, psychologická léčba, psychologické poradenství, služby v oblasti psychoterapie, psychiatrické služby, psychologická vyšetření, služby posuzování zdravotního stavu, zdravotní péče, lékařské služby, lékařské informace, lékařský telereporting [lékářské služby], terapeutické služby, telemedicina, služby mobilních zdravotnických středisek, lékařské poradenství, pracovní terapie a rehabilitace, služby pracovní terapie, poskytování informací v oboru psychologie, individuální a skupinové psychologické služby, služby v oboru psychologie práce, poradenství týkající se integrální psychologie, psychologické poradenské služby v oboru sportu, hodnocení osobnosti (služby v oblasti duševního zdraví), lékařské diagnostické služby [testování a analýzy], zdravotní poradenství, kognitivní behaviorální terapie, dialektická behaviorální terapie (DBT), provádění psychologických posudků a vyšetření, diagnostika chorob, služby psychologické diagnostiky, monitorování pacientů, lékařská péče a analýzy vztahující se k léčbě pacientů, služby v oblasti lékařské péče, dietetické/výživové poradenství, farmaceutické poradenství, zdravotní poradenství a informační služby, terapeutické služby využívající technologii založenou na virtuální realitě, jejichž cílem je uspokojení potřeb pacientů v průběhu léčby, telemedicinské služby, dálkové sledování zdravotních údajů pro účely diagnostiky a léčby, pronájem zdravotnického vybavení, pronájem lékařského vybavení, všechny tyto služby poskytované ve fyzickém světě, jakož i on-line a/nebo v rámci virtuálních počítačových světů (metaverz)

(730) **Molecular Hydrogen Medical Technologies s.r.o.**, Muglinovská 154/73, Ostrava, Muglinov, 71200, CZ

(740) Chytilová & spol., patentová kancelář, s.r.o., Nad spádem 641/20, Praha 4, Podolí, 14700

(210) **O-581266**  
(220) 09.09.2022  
(320) 09.09.2022  
(511) 9, 10, 41, 42, 44  
(540)

## H2 HYDROGEN VR

(592) Slovní  
(510) (9) počítačové programy, software, včetně stahovatelného softwaru pro mobilní zařízení (aplikace), zejména v oblasti fyzioterapie, ortopedické rehabilitace, funkční pohybové terapie a operací, magnetické nosiče dat s nahraným softwarem, optické nosiče dat, elektronické nosiče dat, datové soubory, nahrané nebo s možností stažení, počítačový software ke stažení pro přenos dat, stahovatelné elektronické publikace, počítačové hry, zejména počítačové hry, které lze používat a hrát v kombinaci s lékařským a terapeutickým vybavením a tréninkovým vybavením a zařízením pro rehabilitaci, simulátory pohybu založené na virtuální realitě [VR], interaktivní počítačové herní software s virtuální realitou používaný jako rehabilitační nástroj pro trénink pacientů, počítačový software pro sledování, měření, analýzu a záznam mozkové aktivity, pro diagnostiku neurologických stavů a pro plánování léčby nebo rehabilitačního či tréninkového protokolu, počítačový software pro sledování, měření, analýzu a záznam pohybu pacienta a tréninkových cvičení a pro plánování cvičení pacienta, software virtuální reality pro simulaci, software pro virtuální realitu používaný při lékařské výuce, software umělé inteligence a strojového učení, software pro virtuální a rozšířenou realitu, software pro bioinformatiku, biometrický software, biometrické identifikační systémy, software na analýzu obličeje, software pro rozpoznávání obličejů, počítačový software pro biometrické systémy na identifikaci a autentifikaci osob, software na rozpoznání optických znaků, geodetický software, software s rozšířenou realitou, software pro hry v rozšířené realitě, software pro virtuální realitu, software pro virtuální realitu používaný při lékařské výuce, software virtuální reality pro simulaci, zařízení na rozpoznávání obličeje, software umělé inteligence; (10) počítačem řízené lékařské systémy pro sledování, měření, analýzu a záznam mozkové aktivity, pro diagnostiku neurologických stavů, pro plánování léčby nebo rehabilitačního či tréninkového protokolu a pro stimulaci mozkové aktivity, počítačem řízené rehabilitační systémy pro lékařské použití, měření, analýzu a záznam pohybu pacienta a tréninkových cvičení, pro plánování cvičení pacienta a provádění pohybu pacienta, přístroje a zařízení na zlepšení fyzické kondice (k lékařským účelům), počítačem řízené lékařské přístroje a nástroje, lékařské přístroje s umělou inteligencí pro použití ve zdravotnictví; (41) školení, vyučování, vzdělávání, interaktivní vzdělávání a školení, lékařské, chirurgické a klinické vzdělávání a odborná příprava, interaktivní lékařské, chirurgické a klinické vzdělávání a školení, školení týkající se používání zobrazovacích, fotografických, skenovacích a optických přístrojů a nástrojů, školení týkající se používání virtuální reality, rozšířené reality, 3D skenerů a zobrazovacích přístrojů, školení týkající se používání přístrojů, nástrojů a zařízení pro lékařské, chirurgické nebo diagnostické účely, výuka a vzdělávání prostřednictvím přístrojů, počítačových programů a nástrojů používaných jako lékařské simulátory, vzdělávání, výuka a/nebo školení týkající se medicíny, lékařských postupů, lékařské praxe, lékařského výcviku, chirurgie, chirurgických postupů, chirurgické praxe a/nebo chirurgického výcviku nebo s nimi související, poradenské a konzultační služby v souvislosti pedagogického užívání virtuální reality v lékařství, knihovnické služby poskytované prostřednictvím digitalizované databáze; (42) vědecké a technologické služby a výzkum zejména v oblasti medicíny, fyzioterapie, ortopedické rehabilitace, funkční pohybové terapie a operací, navrhování a vývoj počítačového softwaru, poskytování internetové platformy a stahovatelného softwaru pro mobilní zařízení (aplikace), zejména pro výměnu dat a informací týkajících se medicíny, fyzioterapie, ortopedické rehabilitace, funkční pohybové terapie a operací, vývoj softwaru virtuální reality, navrhování softwaru pro virtuální realitu, návrh a vývoj hardwaru, softwaru a systémů určených k rehabilitaci, přípravě a vykonávání operací, návrh a vývoj technologie pro snímání pohybu, rozbor pohybu [vědecké nebo technické analýzy], návrh a vývoj hardwaru, softwaru a systémů určených ke stimulování pohybu svalů a ke zlepšení chůze, pohybu a rovnováhy, modernizace počítačového softwaru, poradenství týkající se počítačového softwaru, počítačové programování; (44) služby péče o duševní zdraví, psychologická léčba, psychologické poradenství, služby v oblasti psychoterapie, psychiatrické služby, psychologická vyšetření, služby posuzování zdravotního stavu, zdravotní péče, lékařské služby, lékařské informace, lékařský telereporting [lékářské služby], terapeutické služby, telemedicina, služby mobilních zdravotnických středisek, lékařské poradenství, pracovní terapie a rehabilitace, služby pracovní terapie, poskytování informací v oboru psychologie, individuální a skupinové psychologické služby, služby v



oboru psychologie práce, poradenství týkající se integrální psychologie, psychologické poradenské služby v oboru sportu, hodnocení osobnosti (služby v oblasti duševního zdraví), lékařské diagnostické služby [testování a analýzy], zdravotní poradenství, kognitivní behaviorální terapie, dialektická behaviorální terapie (DBT), provádění psychologických posudků a vyšetření, diagnostika chorob, služby psychologické diagnostiky, monitorování pacientů, lékařská péče a analýzy vztahující se k léčbě pacientů, služby v oblasti lékařské péče, dietetické/výživové poradenství, farmaceutické poradenství, zdravotní poradenství a informační služby, terapeutické služby využívající technologii založenou na virtuální realitě, jejichž cílem je uspokojení potřeb pacientů v průběhu léčby, telemedicínské služby, dálkové sledování zdravotních údajů pro účely diagnostiky a léčby, pronájem zdravotnického vybavení, pronájem lékařského vybavení, všechny tyto služby poskytované ve fyzickém světě, jakož i on-line a/nebo v rámci virtuálních počítačových světů (metaverz)

(730) **Molecular Hydrogen Medical Technologies s.r.o.**, Muglinovská 154/73, Ostrava, Muglinov, 71200, CZ

(740) Chytilová & spol., patentová kancelář, s.r.o., Nad spádem 641/20, Praha 4, Podolí, 14700

(210) **O-581267**

(220) 09.09.2022

(320) 09.09.2022

(511) 9, 10, 41, 42, 44

(540) **OXYGEN VIRTUAL REALITY**

(592) Slovní

(510) (9) počítačové programy, software, včetně stahovatelného softwaru pro mobilní zařízení (aplikace), zejména v oblasti fyzioterapie, ortopedické rehabilitace, funkční pohybové terapie a operací, magnetické nosiče dat s nahaným softwarem, optické nosiče dat, elektronické nosiče dat, datové soubory, nahané nebo s možností stažení, počítačový software ke stažení pro přenos dat, stahovatelné elektronické publikace, počítačové hry, zejména počítačové hry, které lze používat a hrát v kombinaci s lékařským a terapeutickým vybavením a tréninkovým vybavením a zařízením pro rehabilitaci, simulátory pohybu založené na virtuální realitě [VR], interaktivní počítačový herní software s virtuální realitou používaný jako rehabilitační nástroj pro trénink pacientů, počítačový software pro sledování, měření, analýzu a záznam mozkové aktivity, pro diagnostiku neurologických stavů a pro plánování léčby nebo rehabilitačního či tréninkového protokolu, počítačový software pro sledování, měření, analýzu a záznam pohybu pacienta a tréninkových cvičení a pro plánování cvičení pacienta, software virtuální reality pro simulaci, software pro virtuální realitu používaný při lékařské výuce, software umělé inteligence a strojového učení, software pro virtuální a rozšířenou realitu, software pro bioinformatiku, biometrický software, biometrické identifikační systémy, software na analýzu obličejů, software pro rozpoznávání obličejů, počítačový software pro biometrické systémy na identifikaci a autentifikaci osob, software na rozpoznání optických znaků, geodetický software, software s rozšířenou realitou, software pro hry v rozšířené realitě, software pro virtuální realitu, software pro virtuální realitu používaný při lékařské výuce, software virtuální reality pro simulaci, zařízení na rozpoznávání obličejů, software umělé inteligence; (10) počítačem řízené lékařské systémy pro sledování, měření, analýzu a záznam mozkové aktivity, pro diagnostiku neurologických stavů, pro plánování léčby nebo rehabilitačního či tréninkového protokolu a pro stimulaci mozkové aktivity, počítačem řízené rehabilitační systémy pro lékařské použití, měření, analýzu a záznam pohybu pacienta a tréninkových cvičení, pro plánování cvičení pacienta a provádění pohybu pacienta, přístroje a zařízení na zlepšení fyzické kondice (k lékařským účelům), počítačem řízené lékařské přístroje a nástroje, lékařské přístroje s umělou inteligencí pro použití ve zdravotnictví; (41) školení, vyučování, vzdělávání, interaktivní vzdělávání a školení, lékařské, chirurgické a klinické vzdělávání a odborná příprava, interaktivní lékařské, chirurgické a klinické vzdělávání a školení, školení týkající se používání zobrazovacích, fotografických, skenovacích a optických přístrojů a nástrojů, školení týkající se používání virtuální reality, rozšířené reality, 3D skenerů a zobrazovacích přístrojů, školení týkající se používání přístrojů, nástrojů a zařízení pro lékařské, chirurgické nebo diagnostické účely, výuka a vzdělávání prostřednictvím přístrojů, počítačových programů a nástrojů používaných jako lékařské simulátory, vzdělávání, výuka a/nebo školení týkající se medicíny, lékařských postupů, lékařské praxe, lékařského výcviku, chirurgie, chirurgických postupů, chirurgické praxe a/nebo chirurgického výcviku nebo s nimi související, poradenské a konzultační služby v souvislosti pedagogického užívání virtuální reality v lékařství, knihovnické služby poskytované prostřednictvím digitalizované databáze;

(42) vědecké a technologické služby a výzkum zejména v oblasti medicíny, fyzioterapie, ortopedické rehabilitace, funkční pohybové terapie a operací, navrhování a vývoj počítačového softwaru, poskytování internetové platformy a stahovatelného softwaru pro mobilní zařízení (aplikace), zejména pro výměnu dat a informací týkajících se medicíny, fyzioterapie, ortopedické rehabilitace, funkční pohybové terapie a operací, vývoj softwaru virtuální reality, navrhování softwaru pro virtuální realitu, návrh a vývoj hardwaru, softwaru a systémů určených k rehabilitaci, přípravě a vykonávání operací, návrh a vývoj technologie pro snímání pohybu, rozbor pohybu [vědecké nebo technické analýzy], návrh a vývoj hardwaru, softwaru a systémů určených ke stimulování pohybu svalů a ke zlepšení chůze, pohybu a rovnováhy, modernizace počítačového softwaru, poradenství týkající se počítačového softwaru, počítačové programování; (44) služby péče o duševní zdraví, psychologická léčba, psychologické poradenství, služby v oblasti psychoterapie, psychiatrické služby, psychologická vyšetření, služby posuzování zdravotního stavu, zdravotní péče, lékařské služby, lékařské informace, lékařský telereporting [lékařské služby], terapeutické služby, telemedicina, služby mobilních zdravotnických středisek, lékařské poradenství, pracovní terapie a rehabilitace, služby pracovní terapie, poskytování informací v oboru psychologie, individuální a skupinové psychologické služby, služby v oboru psychologie práce, poradenství týkající se integrální psychologie, psychologické poradenské služby v oboru sportu, hodnocení osobnosti (služby v oblasti duševního zdraví), lékařské diagnostické služby [testování a analýzy], zdravotní poradenství, kognitivní behaviorální terapie, dialektická behaviorální terapie (DBT), provádění psychologických posudků a vyšetření, diagnostika chorob, služby psychologické diagnostiky, monitorování pacientů, lékařská péče a analýzy vztahující se k léčbě pacientů, služby v oblasti lékařské péče, dietetické/výživové poradenství, farmaceutické poradenství, zdravotní poradenství a informační služby, terapeutické služby využívající technologii založenou na virtuální realitě, jejichž cílem je uspokojení potřeb pacientů v průběhu léčby, telemedicínské služby, dálkové sledování zdravotních údajů pro účely diagnostiky a léčby, pronájem zdravotnického vybavení, pronájem lékařského vybavení, všechny tyto služby poskytované ve fyzickém světě, jakož i on-line a/nebo v rámci virtuálních počítačových světů (metaverz)

(730) **Molecular Hydrogen Medical Technologies s.r.o.**, Muglinovská 154/73, Ostrava, Muglinov, 71200, CZ

(740) Chytilová & spol., patentová kancelář, s.r.o., Nad spádem 641/20, Praha 4, Podolí, 14700

(210) **O-581268**

(220) 09.09.2022

(320) 09.09.2022

(511) 9, 10, 41, 42, 44

(540) **KYSLÍKOVÁ VIRTUÁLNÍ REALITA**

(592) Slovní

(510) (9) počítačové programy, software, včetně stahovatelného softwaru pro mobilní zařízení (aplikace), zejména v oblasti fyzioterapie, ortopedické rehabilitace, funkční pohybové terapie a operací, magnetické nosiče dat s nahaným softwarem, optické nosiče dat, elektronické nosiče dat, datové soubory, nahané nebo s možností stažení, počítačový software ke stažení pro přenos dat, stahovatelné elektronické publikace, počítačové hry, zejména počítačové hry, které lze používat a hrát v kombinaci s lékařským a terapeutickým vybavením a tréninkovým vybavením a zařízením pro rehabilitaci, simulátory pohybu založené na virtuální realitě [VR], interaktivní počítačový herní software s virtuální realitou používaný jako rehabilitační nástroj pro trénink pacientů, počítačový software pro sledování, měření, analýzu a záznam mozkové aktivity, pro diagnostiku neurologických stavů a pro plánování léčby nebo rehabilitačního či tréninkového protokolu, počítačový software pro sledování, měření, analýzu a záznam pohybu pacienta a tréninkových cvičení a pro plánování cvičení pacienta, software virtuální reality pro simulaci, software pro virtuální realitu používaný při lékařské výuce, software umělé inteligence a strojového učení, software pro virtuální a rozšířenou realitu, software pro bioinformatiku, biometrický software, biometrické identifikační systémy, software na analýzu obličejů, software pro rozpoznávání obličejů, počítačový software pro biometrické systémy na identifikaci a autentifikaci osob, software na rozpoznání optických znaků, geodetický software, software s rozšířenou realitou, software pro hry v rozšířené realitě, software pro virtuální realitu, software pro virtuální realitu používaný při lékařské výuce, software virtuální reality pro simulaci, zařízení na rozpoznávání obličejů, software umělé inteligence; (10) počítačem řízené lékařské systémy pro sledování, měření, analýzu a záznam mozkové aktivity, pro

diagnostiku neurologických stavů, pro plánování léčby nebo rehabilitačního či tréninkového protokolu a pro stimulaci mozkové aktivity, počítačem řízené rehabilitační systémy pro lékařské použití, měření, analýzu a záznam pohybu pacienta a tréninkových cvičení, pro plánování cvičení pacienta a provádění pohybu pacienta, přístroje a zařízení na zlepšení fyzické kondice (k lékařským účelům), počítačem řízené lékařské přístroje a nástroje, lékařské přístroje s umělou inteligencí pro použití ve zdravotnictví; (41) školení, vyučování, vzdělávání, interaktivní vzdělávání a školení, lékařské, chirurgické a klinické vzdělávání a odborná příprava, interaktivní lékařské, chirurgické a klinické vzdělávání a školení, školení týkající se používání zobrazovacích, fotografických, skenovacích a optických přístrojů a nástrojů, školení týkající se používání virtuální reality, rozšířené reality, 3D skenerů a zobrazovacích přístrojů, školení týkající se používání přístrojů, nástrojů a zařízení pro lékařské, chirurgické nebo diagnostické účely, výuka a vzdělávání prostřednictvím přístrojů, počítačových programů a nástrojů používaných jako lékařské simulátory, vzdělávání, výuka a/nebo školení týkající se medicíny, lékařských postupů, lékařské praxe, lékařského výcviku, chirurgie, chirurgických postupů, chirurgické praxe a/nebo chirurgického výcviku nebo s nimi související, poradenské a konzultační služby v souvislosti pedagogického užívání virtuální reality v lékařství, knihovnické služby poskytované prostřednictvím digitalizované databáze; (42) vědecké a technologické služby a výzkum zejména v oblasti medicíny, fyzioterapie, ortopedické rehabilitace, funkční pohybové terapie a operací, navrhování a vývoj počítačového softwaru, poskytování internetové platformy a stahovatelného softwaru pro mobilní zařízení (aplikace), zejména pro výměnu dat a informací týkajících se medicíny, fyzioterapie, ortopedické rehabilitace, funkční pohybové terapie a operací, vývoj softwaru virtuální reality, navrhování softwaru pro virtuální realitu, návrh a vývoj hardwaru, softwaru a systémů určených k rehabilitaci, přípravě a vykonávání operací, návrh a vývoj technologie pro snímání pohybu, rozbor pohybu [vědecké nebo technické analýzy], návrh a vývoj hardwaru, softwaru a systémů určených ke stimulování pohybu svalů a ke zlepšení chůze, pohybu a rovnováhy, modernizace počítačového softwaru, poradenství týkající se počítačového softwaru, počítačové programování; (44) služby péče o duševní zdraví, psychologická léčba, psychologické poradenství, služby v oblasti psychoterapie, psychiatrické služby, psychologická vyšetření, služby posuzování zdravotního stavu, zdravotní péče, lékařské služby, lékařské informace, lékařský telereporting [lékařské služby], terapeutické služby, telemedicina, služby mobilních zdravotnických středisek, lékařské poradenství, pracovní terapie a rehabilitace, služby pracovní terapie, poskytování informací v oboru psychologie, individuální a skupinové psychologické služby, služby v oboru psychologie práce, poradenství týkající se integrální psychologie, psychologické poradenské služby v oboru sportu, hodnocení osobnosti (služby v oblasti duševního zdraví), lékařské diagnostické služby [testování a analýzy], zdravotní poradenství, kognitivní behaviorální terapie, dialektická behaviorální terapie (DBT), provádění psychologických posudků a vyšetření, diagnostika chorob, služby psychologické diagnostiky, monitorování pacientů, lékařská péče a analýzy vztahující se k léčbě pacientů, služby v oblasti lékařské péče, dietetické/výživové poradenství, farmaceutické poradenství, zdravotní poradenství a informační služby, terapeutické služby využívající technologii založenou na virtuální realitě, jejichž cílem je uspokojení potřeb pacientů v průběhu léčby, telemedicinské služby, dálkové sledování zdravotních údajů pro účely diagnostiky a léčby, pronájem zdravotnického vybavení, pronájem lékařského vybavení, všechny tyto služby poskytované ve fyzickém světě, jakož i on-line a/nebo v rámci virtuálních počítačových světů (metaverz)

(730) **Molecular Hydrogen Medical Technologies s.r.o.**, Muglinovská 154/73, Ostrava, Muglinov, 71200, CZ

(740) Chytilová & spol., patentová kancelář, s.r.o., Nad spádem 641/20, Praha 4, Podolí, 14700

(210) **O-581269**

(220) 09.09.2022

(320) 09.09.2022

(511) 9, 10, 41, 42, 44

(540)

## OXYGEN VR

(592) Slovní

(510) (9) počítačové programy, software, včetně stahovatelného softwaru pro mobilní zařízení (aplikace), zejména v oblasti fyzioterapie, ortopedické rehabilitace, funkční pohybové terapie a operací, magnetické nosiče dat s nahaným softwarem, optické nosiče dat, elektronické nosiče dat, datové soubory, nahané nebo s možností stažení, počítačový software ke stažení pro přenos dat, stahovatelné elektronické publikace, počítačové hry,

zejména počítačové hry, které lze používat a hrát v kombinaci s lékařským a terapeutickým vybavením a tréninkovým vybavením a zařízením pro rehabilitaci, simulátory pohybu založené na virtuální realitě [VR], interaktivní počítačové herní software s virtuální realitou používaný jako rehabilitační nástroj pro trénink pacientů, počítačový software pro sledování, měření, analýzu a záznam mozkové aktivity, pro diagnostiku neurologických stavů a pro plánování léčby nebo rehabilitačního či tréninkového protokolu, počítačový software pro sledování, měření, analýzu a záznam pohybu pacienta a tréninkových cvičení a pro plánování cvičení pacienta, software virtuální reality pro simulaci, software pro virtuální realitu používaný při lékařské výuce, software umělé inteligence a strojového učení, software pro virtuální a rozšířenou realitu, software pro bioinformatiku, biometrický software, biometrické identifikační systémy, software na analýzu obličejů, software pro rozpoznávání obličejů, počítačový software pro biometrické systémy na identifikaci a autentifikaci osob, software na rozpoznání optických znaků, geodetický software, software s rozšířenou realitou, software pro hry v rozšířené realitě, software pro virtuální realitu, software pro virtuální realitu používaný při lékařské výuce, software virtuální reality pro simulaci, poradenství na rozpoznávání obličejů, software umělé inteligence; (10) počítačem řízené lékařské systémy pro sledování, měření, analýzu a záznam mozkové aktivity, pro diagnostiku neurologických stavů, pro plánování léčby nebo rehabilitačního či tréninkového protokolu a pro stimulaci mozkové aktivity, počítačem řízené rehabilitační systémy pro lékařské použití, měření, analýzu a záznam pohybu pacienta a tréninkových cvičení, pro plánování cvičení pacienta a provádění pohybu pacienta, přístroje a zařízení na zlepšení fyzické kondice (k lékařským účelům), počítačem řízené lékařské přístroje a nástroje, lékařské přístroje s umělou inteligencí pro použití ve zdravotnictví; (41) školení, vyučování, vzdělávání, interaktivní vzdělávání a školení, lékařské, chirurgické a klinické vzdělávání a odborná příprava, interaktivní lékařské, chirurgické a klinické vzdělávání a školení, školení týkající se používání zobrazovacích, fotografických, skenovacích a optických přístrojů a nástrojů, školení týkající se používání virtuální reality, rozšířené reality, 3D skenerů a zobrazovacích přístrojů, školení týkající se používání přístrojů, nástrojů a zařízení pro lékařské, chirurgické nebo diagnostické účely, výuka a vzdělávání prostřednictvím přístrojů, počítačových programů a nástrojů používaných jako lékařské simulátory, vzdělávání, výuka a/nebo školení týkající se medicíny, lékařských postupů, lékařské praxe, lékařského výcviku, chirurgie, chirurgických postupů, chirurgické praxe a/nebo chirurgického výcviku nebo s nimi související, poradenské a konzultační služby v souvislosti pedagogického užívání virtuální reality v lékařství, knihovnické služby poskytované prostřednictvím digitalizované databáze; (42) vědecké a technologické služby a výzkum zejména v oblasti medicíny, fyzioterapie, ortopedické rehabilitace, funkční pohybové terapie a operací, navrhování a vývoj počítačového softwaru, poskytování internetové platformy a stahovatelného softwaru pro mobilní zařízení (aplikace), zejména pro výměnu dat a informací týkajících se medicíny, fyzioterapie, ortopedické rehabilitace, funkční pohybové terapie a operací, vývoj softwaru virtuální reality, navrhování softwaru pro virtuální realitu, návrh a vývoj hardwaru, softwaru a systémů určených k rehabilitaci, přípravě a vykonávání operací, návrh a vývoj technologie pro snímání pohybu, rozbor pohybu [vědecké nebo technické analýzy], návrh a vývoj hardwaru, softwaru a systémů určených ke stimulování pohybu svalů a ke zlepšení chůze, pohybu a rovnováhy, modernizace počítačového softwaru, poradenství týkající se počítačového softwaru, počítačové programování; (44) služby péče o duševní zdraví, psychologická léčba, psychologické poradenství, služby v oblasti psychoterapie, psychiatrické služby, psychologická vyšetření, služby posuzování zdravotního stavu, zdravotní péče, lékařské služby, lékařské informace, lékařský telereporting [lékařské služby], terapeutické služby, telemedicina, služby mobilních zdravotnických středisek, lékařské poradenství, pracovní terapie a rehabilitace, služby pracovní terapie, poskytování informací v oboru psychologie, individuální a skupinové psychologické služby, služby v oboru psychologie práce, poradenství týkající se integrální psychologie, psychologické poradenské služby v oboru sportu, hodnocení osobnosti (služby v oblasti duševního zdraví), lékařské diagnostické služby [testování a analýzy], zdravotní poradenství, kognitivní behaviorální terapie, dialektická behaviorální terapie (DBT), provádění psychologických posudků a vyšetření, diagnostika chorob, služby psychologické diagnostiky, monitorování pacientů, lékařská péče a analýzy vztahující se k léčbě pacientů, služby v oblasti lékařské péče, dietetické/výživové poradenství, farmaceutické poradenství, zdravotní poradenství a informační služby, terapeutické služby využívající technologii založenou na virtuální realitě, jejichž cílem je uspokojení potřeb pacientů v průběhu léčby, telemedicinské služby, dálkové sledování zdravotních údajů pro účely diagnostiky a léčby, pronájem zdravotnického vybavení, pronájem lékařského vybavení,

všechny tyto služby poskytované ve fyzickém světě, jakož i on-line a/nebo v rámci virtuálních počítačových světů (metaverz)

- (730) **Molecular Hydrogen Medical Technologies s.r.o.**, Muglinovská 154/73, Ostrava, Muglinov, 71200, CZ  
(740) Chytilová & spol., patentová kancelář, s.r.o., Nad spádem 641/20, Praha 4, Podolí, 14700

- (210) **O-581277**  
(220) 12.09.2022  
(320) 12.09.2022  
(511) 35, 36, 41, 42, 44  
(540)

## VODÍK POMÁHÁ

- (592) Slovní  
(510) (35) zajišťování propagace dobročinných akcí za účelem získání finančních prostředků, organizování akcí, výstav, prodejních trhů a přehlídek pro obchodní, propagační a reklamní účely; (36) investice fondů pro charitativní účely, poskytování peněžních grantů charitám, charitativní sbírky finančních prostředků na zabránění a prevenci v případě katastrof, dobročinné finanční sbírky založené na organizování a pořádání slavnostních společenských akcí, pořádání finančních dobročinných sbírek, pořádání dobročinných akcí za účelem získání finančních prostředků, financování projektů rozvoje, poskytování finančních univerzitních stipendií, poskytování finančních vzdělávacích stipendií, peněžní sbírky pro dobročinné účely, získávání finančních prostředků a finanční sponzorování, organizování charitativních sbírek, charitativní služby, jmenovitě finanční služby, charitativní služby v oblasti peněžních darů, získávání finančních prostředků na charitativní účely formou zábavních akcí, poskytování informací vztahujících se k získávání finančních prostředků na charitativní účely; (41) charitativní a nadační činnost zaměřená na oblast vzdělávání, organizování soutěží, pořádání soutěží, organizování konferencí, výstav a soutěží v rámci této třídy, organizace soutěží a vyhlásování cen; (42) nadační a charitativní činnost zaměřená na oblast výzkumu, vědy a technologického vývoje; (44) nadační a charitativní činnost zaměřená na oblast lidského zdraví, mechanismů stárnutí lidského organismu, prodloužování délky života a zvyšování kvality života.  
(730) **H2 WORLD HEALTH & BEAUTY COMPANY s.r.o.**, Muglinovská 154/73, Ostrava, Muglinov, 71200, CZ  
(740) Chytilová & spol., patentová kancelář, s.r.o., Nad spádem 641/20, Praha 4, Podolí, 14700

- (210) **O-581292**  
(220) 12.09.2022  
(320) 12.09.2022  
(511) 35, 36, 41  
(540)



- (593) Obrazová  
(510) (35) vedení počítačové evidence, sběr a ukládání informací do počítačových databází, sběr a systemizace informací do počítačových databází, marketing; (36) financování nemovitostí, sdružování nemovitostí, pronájem nemovitostí, správa nemovitostí, oceňování/odhady nemovitostí, správa portfolií nemovitostí, investice do nemovitostí, pojištění nemovitostí, asistence při koupi nemovitostí, poskytování půjček na nemovitosti, finanční služby v oblasti výstavby nemovitostí, služby realitní kanceláře pro

prodej a pronájem budov, makléřské služby; (41) školení v oblasti vzdělávání, vydávání textů a knih (nikoliv pro reklamní účely), vzdělávací služby týkající se finanční gramotnosti, organizování a vedení on-line vzdělávacích, zábavních, kulturních a uměleckých akcí.

- (591) Barevná  
(730) **Business Family s.r.o.**, Do zahrádek I 211/6, Praha 5, Třebonice, 15521, CZ  
(740) PatentCentrum Sedláč & Partners s.r.o., Okružní 2824, České Budějovice, České Budějovice 3, 37001

- (210) **O-581300**  
(220) 13.09.2022  
(320) 13.09.2022  
(511) 31, 44  
(540)



# Rterra

- (593) Obrazová  
(510) (31) stromy, stromky, sazenice, keře, rostliny a květiny, rostliny v květináči, semena, cibulky a sazenice k pěstování rostlin; (44) údržba zahrad, zahradnictví, zahrádkářské a zahradnické služby, zahradnické informace a rady, zahradní architektura (služby -), krajinářské zahradní úpravy s květinovou výzdobou pro interiéry budov, pěstitelské poradenské služby vztahující se k zahradnictví, péče o rostliny (zahradnické služby), zahradní design, péče o rostliny v květináčích, návrhy zahrad a zahradní architektura, pronájem zahradnického náčiní, výsadba zahradních stromů, keřů a rostlin, plánování (návrhy) zahrad, poradenství vztahující se k zahradnictví, poradenské služby v oblasti projektování zahrad, služby týkající se péče o zahrady, krajinářský zahradní design pro třetí osoby, poskytování on-line informací o zemědělských, zahradnických a lesnických službách, konzultační a poradenské služby týkající se zemědělství, zahradnictví a lesnictví.  
(730) **Rterra, s.r.o.**, Tigridova 1497/9, Praha 4, Michle, 14000, CZ  
(740) Mgr. Věra Měšťánková LL.M., Orlická 2176/9, Praha 3, Vinohrady, 13000



(210) **O-581301**  
(220) 13.09.2022  
(320) 13.09.2022  
(511) 35  
(540)



(593) Obrazová  
(510) (35) digitální marketing, internetový marketing, marketingové služby.  
(591) Barevná  
(730) **Lepidus s.r.o.**, č. p. 213, Dřevčice, 25001, CZ

(210) **O-581312**  
(220) 14.09.2022  
(320) 14.09.2022  
(511) 43  
(540)



(593) Obrazová  
(510) (43) pohostinství (služby), bary.  
(730) **Klíma Ivo**, Horova 1889/39a, Brno, Žabovřesky, 61600, CZ  
(740) Mgr. Kelly Klímová, Cimburkova 407/31, Praha 3, Žižkov, 13000

(210) **O-581310**  
(220) 14.09.2022  
(320) 14.09.2022  
(511) 41  
(540)



(593) Obrazová  
(510) (41) audiovizuální ukázkové prezentace, filmové projekce, informace týkající se kulturních aktivit, kulturní služby, organizace kulturních, zábavních a sportovních akcí, organizace představení ke kulturním účelům, organizace zábavních aktivit, organizování a pořádání výstav k zábavním účelům, organizování a uvádění zábavních přehlídek zaměřených na styl a módu, další vzdělávání, organizace výstav pro vzdělávací účely, organizování a pořádání konferencí, organizování a pořádání symposií, organizování akcí pro kulturní účely, organizování komunitních kulturních akcí, organizování konferencí, výstav a soutěží.

(591) Barevná  
(730) **Moravská krása, nadační fond**, třída 1. máje 418/37, Břeclav, Poštorná, 69141, CZ

(210) **O-581314**  
(220) 14.09.2022  
(320) 14.09.2022  
(511) 16, 35, 41  
(540)

### Syrovice pro všechny

(592) Slovní  
(510) (16) instruktážní a výukové materiály, tiskařské typy, štočky, samolepky, fotografie, fotografie (tištěné), brožury, brožury s programem, informační brožury, letáky, tištěné letáky, tištěné informační letáky, reklamní letáky, tištěné propagační materiály, propagační publikace, periodické publikace, časopisy, kalendáře, kancelářské potřeby (kromě nábytku), katalogy, knihy, noviny, prospekty, pohlednice, reklamní, propagační a užitkové výrobky z papíru spadající do této třídy, tužky, etikety z papíru nebo lepenky, plakáty, mapy, průvodce (knihy), přání, papírové tašky, dárkové tašky, nákupní tašky, sešity; (35) reklamní, marketingové a propagační služby, pomoc při řízení obchodní činnosti, obchodní administrativa, obchodní propagace, kancelářské práce, kancelářské služby týkající se propagace, reklama a propagační činnost, průzkum a vyhodnocování trhu, poskytování obchodních informací, poskytování obchodních informací prostřednictvím webových stránek, průzkum trhu prostřednictvím počítačové databáze, rozšiřování reklamních marketingových a propagačních materiálů, rozšiřování (distribuce) reklamních vzorků, prezentace zboží k propagačním účelům, reklama prostřednictvím elektronických médií a zejména internetu, příprava a pořádání propagačních akcí, zveřejňování reklamních, inzertních, propagačních textů, vydávání reklamních, inzertních, propagačních textů, reklama a marketing, vztahy s médii, styk s veřejností; (41) pořádání sportovních soutěží a sportovních akcí, pronájem sportovišť, organizování akcí pro účely zábavy, služby v oblasti lidové zábavy, organizování zábavy, pořádání (organizace) kulturních aktivit, organizování kulturních a uměleckých akcí, poskytování informací o kulturních aktivitách, organizace kulturních, zábavních a sportovních akcí, vydávání novin, periodik, katalogů, brožur, časopisů a knih, elektronické online publikace periodik a knih, portrétní fotografie, poskytování prostor kinosálů.

(730) **Syrovice pro všechny, z. s.**, č. p. 298, Syrovice, 66467, CZ

(210) **O-581316**

(220) 14.09.2022

(320) 14.09.2022

(511) 9, 41, 42

(540)



AspeEsticon

(593) Obrazová

(510) (9) software, softwarové aplikace, softwarové nástroje; (41) vzdělávací a školicí služby v oblasti software; (42) tvorba, poskytování, instalace, aktualizace a údržba software, poradenství v oblasti software.

(591) Barevná

(730) **IBR Consulting, s.r.o.**, Sokolovská 352/215, Praha 9, Vysočany, 19000, CZ

(740) Advokátní kancelář BŘESKÝ, HEIPLÍK, VOSÁTKA, s.r.o., Mgr. Martin Heiplík, Botičská 1936/4, Praha 2, Nové Město, 12800

(210) **O-581320**

(220) 14.09.2022

(320) 14.09.2022

(511) 9, 41, 42

(540)



AspeMip

(593) Obrazová

(510) (9) software, softwarové aplikace, softwarové nástroje; (41) vzdělávací a školicí služby v oblasti software; (42) tvorba, poskytování, instalace, aktualizace a údržba software, poradenství v oblasti software.

(591) Barevná

(730) **IBR Consulting, s.r.o.**, Sokolovská 352/215, Praha 9, Vysočany, 19000, CZ

(740) Advokátní kancelář BŘESKÝ, HEIPLÍK, VOSÁTKA, s.r.o., Mgr. Martin Heiplík, Botičská 1936/4, Praha 2, Nové Město, 12800

(210) **O-581317**

(220) 14.09.2022

(320) 14.09.2022

(511) 9, 41, 42

(540)



AspeHub

(593) Obrazová

(510) (9) software, softwarové aplikace, softwarové nástroje; (41) vzdělávací a školicí služby v oblasti software; (42) tvorba, poskytování, instalace, aktualizace a údržba software, poradenství v oblasti software.

(591) Barevná

(730) **IBR Consulting, s.r.o.**, Sokolovská 352/215, Praha 9, Vysočany, 19000, CZ

(740) Advokátní kancelář BŘESKÝ, HEIPLÍK, VOSÁTKA, s.r.o., Mgr. Martin Heiplík, Botičská 1936/4, Praha 2, Nové Město, 12800

(210) **O-581359**

(220) 15.09.2022

(320) 15.09.2022

(511) 25, 28, 35

(540)

y\*oursport

(593) Obrazová

(510) (25) sportovní oblečení, sportovní obuv; (28) sportovní potřeby a vybavení; (35) maloobchodní prodej sportovního oblečení, velkoobchodní prodej sportovního oblečení, maloobchodní prodej výživových doplňků, velkoobchodní prodej výživových doplňků, maloobchodní prodej sportovního vybavení, velkoobchodní prodej sportovního vybavení, propagace výrobků a služeb druhých prostřednictvím sjednávání jménem sponzorů spojení jejich výrobků a služeb se sportovními aktivitami.

(730) **yoursport plus s.r.o.**, Dyjská 845/4, Praha 9, Čakovice, 19600, CZ

(740) PatentEnter s.r.o., Koliště 1965/13a, Brno, Černá Pole, 60200

(210) **O-581360**  
(220) 15.09.2022  
(320) 15.09.2022  
(511) 25, 28, 35  
(540)



(593) Obrazová  
(510) (25) sportovní oblečení, sportovní obuv; (28) sportovní potřeby a vybavení; (35) maloobchodní prodej sportovního oblečení, maloobchodní prodej sportovního oblečení, maloobchodní prodej výživových doplňků, maloobchodní prodej výživových doplňků, maloobchodní prodej sportovního vybavení, maloobchodní prodej sportovního vybavení, maloobchodní prodej sportovního vybavení, propagace výrobků a služeb druhých prostřednictvím sjednávání jménem sponzorů spojení jejich výrobků a služeb se sportovními aktivitami.  
(591) Barevná  
(730) **yoursport plus s.r.o.**, Dyjská 845/4, Praha 9, Čakovice, 19600, CZ  
(740) PatentEnter s.r.o., Koliště 1965/13a, Brno, Černá Pole, 60200

(210) **O-581361**  
(220) 15.09.2022  
(320) 15.09.2022  
(511) 12, 37, 39  
(540)

**DRACAR**

(592) Slovní  
(510) (12) vozidla; (37) opravy, údržba a opravy vozidel; (39) doprava, pronájem dopravních vozidel.  
(730) **Dragoun Sáva**, Janouchova 659/11, Praha 4, Háje, 14900, CZ

(210) **O-581364**  
(220) 15.09.2022  
(320) 15.09.2022  
(511) 16, 35, 41  
(540)



(593) Obrazová  
(510) (16) tiskoviny všeho druhu, a to noviny, časopisy, brožury, letáky, katalogy, vstupenky, programy, plakáty včetně plakátů velkoplošných; (35) reklamní

a propagační činnost, pořádání výstav a veletrhů k reklamním a obchodním účelům, informační činnost v oblasti reklamy a výstav v rámci této třídy, reklama na billboardech, průzkumy a analýzy trhu, to vše v oblasti výstavnictví, v rámci této třídy; (41) výchovná, vzdělávací a zábavní činnost, poskytování a výměna odborných informací v oblasti vzdělávání, pořádání školení, kurzů, konferencí, symposií a přednášek, organizování a pořádání soutěží, výstav ke vzdělávacím, kulturním, výchovným a zábavním účelům, odborné poradenství, vztahující se k organizování vzdělávacích, kulturních, výchovných a zábavních výstav.

(591) Barevná  
(730) **ABF, a.s.**, Beranových 667, Praha 9, Letňany, 19900, CZ

(210) **O-581378**  
(220) 16.09.2022  
(320) 16.09.2022  
(511) 10, 25, 35  
(540)



(593) Obrazová  
(510) (10) roušky chirurgické, operační roušky, chirurgické vyšetřovací roušky, roušky pro lékařský personál, roušky k lékařskému použití, roušky k použití v chirurgii, roušky k lékařskému použití jako antibakteriální ochrana, roušky k použití v chirurgii jako antibakteriální ochrana, roušky k lékařskému použití jako ochrana proti toxickým látkám, roušky k použití v chirurgii jako ochrana proti toxickým látkám, chirurgické pláště, operační pláště, lékařské pláště, lékařské izolační pláště, pláště pro vyšetřování pacientů, pláště pro chirurgické účely, chirurgické návleky na obuv, návleky na ruce pro lékařské použití, jednorázové rukavice pro chirurgické účely, jednorázové ochranné rukavice k lékařským účelům, operační rukavice, chirurgické rukavice, latexové rukavice lékařské, rukavice ke stomatologickému použití, rukavice pro lékařská vyšetření, rukavice pro lékařské účely, rukavice pro použití v nemocnicích, latexové rukavice pro lékařské účely, latexové rukavice pro chirurgické účely, gumové rukavice k chirurgickému použití, vyšetřovací rukavice pro lékařské použití, ochranné rukavice pro lékařské účely, ochranné rukavice používané pracovníky ve zdravotnictví, ochranné rukavice používané chirurgy během operací, latexové vyšetřovací rukavice pro lékařské použití, ochranné rukavice používané pracovníky ve stomatologii, anestetické roušky, kofferdam (zubní roušky), lepicí roušky k chirurgickému použití, roušky ohraničující operační pole, ochranné lékařské štíty; (25) laboratorní pláště, bílé nemocniční pláště; (35) maloobchodní nebo maloobchodní služby pro farmaceutické, veterinární a sanitární přípravky a lékařské potřeby.

(591) Barevná  
(730) **Šnoblová Tereza**, Koulova 1594/6, Praha 6, Dejvice, 16000, CZ  
(740) MACEK.LEGAL, Mgr. Daniel Macek, advokát, Haštalská 1072/6, Praha 1, Staré Město, 11000

(210) **O-581380**

(220) 16.09.2022

(320) 16.09.2022

(511) 11, 35, 37, 40, 41, 42

(540)



(593) Obrazová

(510) (11) klimatizace, ventilátory (klimatizace), klimatizace vzduchu, přenosné klimatizace, vzduchové induktry (klimatizace), filtry pro klimatizace, elektrické filtry do klimatizace, klimatizační vzduchové filtry (klimatizace vzduchu), motorem poháněné ventilátory do klimatizace, klimatizační přístroje, klimatizační jednotky, klimatizační zařízení, klimatizační filtry, domácí klimatizační přístroje, okenní klimatizační přístroje, centrální klimatizační zařízení, vzduchová klimatizační zařízení, pokojové klimatizační zařízení, mobilní klimatizační zařízení, kombinovaná topná a klimatizační zařízení, kryty na klimatizační přístroje a zařízení, lokální klimatizační zařízení (k průmyslovému použití), jednotky klimatizačního zařízení do obytných prostor, tepelná čerpadla, tepelná čerpadla na zpracování energie, zařízení ke chlazení, zařízení na chlazení vzduchu, přístroje na chlazení vzduchu, odpařovací jednotky na chlazení vzduchu, elektrická zařízení používaná při chlazení, elektrické přístroje na chlazení prostor (pro použití v domácnosti); (35) maloobchodní a velkoobchodní prodej s následujícími výrobky: klimatizace, ventilátory (klimatizace), klimatizace vzduchu, přenosné klimatizace, vzduchové induktry (klimatizace), filtry pro klimatizace, elektrické filtry do klimatizace, klimatizační vzduchové filtry (klimatizace vzduchu), motorem poháněné ventilátory do klimatizace, klimatizační přístroje, klimatizační jednotky,

klimatizační zařízení, klimatizační filtry, domácí klimatizační přístroje, okenní klimatizační přístroje, centrální klimatizační zařízení, vzduchová klimatizační zařízení, pokojové klimatizační zařízení, mobilní klimatizační zařízení, kombinovaná topná a klimatizační zařízení, kryty na klimatizační přístroje a zařízení, lokální klimatizační zařízení (k průmyslovému použití), jednotky klimatizačního zařízení do obytných prostor, tepelná čerpadla, tepelná čerpadla na zpracování energie, zařízení ke chlazení, zařízení na chlazení vzduchu, přístroje na chlazení vzduchu, odpařovací jednotky na chlazení vzduchu, elektrická zařízení používaná při chlazení, elektrické přístroje na chlazení prostor (pro použití v domácnosti); (37) utěšňování průduchů klimatizace, instalace, opravy a servis klimatizací a vzduchotechniky, služby dodavatele klimatizací, revize klimatizací, instalace klimatizačních zařízení, renovace klimatizačního zařízení, rutinní servis klimatizačních přístrojů, služby čištění klimatizačních přístrojů, údržba elektronických nebo klimatizačních systémů, opravy a údržba klimatizačních přístrojů, instalace a opravy klimatizačních zařízení, dodatečná montáž klimatizačních zařízení do budov, poskytování informací vztahujících se k opravám nebo údržbě klimatizačních přístrojů, opravy a údržba přístrojů pro chlazení, poradenské služby vztahující se k instalaci přístrojů k topení a chlazení; (40) pronájem chladicích zařízení (klimatizací) a instalací, pronájem klimatizačních zařízení, poskytování informací vztahujících se k pronájmu klimatizačních přístrojů, pronájem tepelných zařízení, pronájem elektrických ventilátorů ke chlazení, pronájem přístrojů na chlazení prostoru pro domácnost; (41) školení personálu v oblasti klimatizací a vzduchotechniky; (42) inženýrské a průmyslové projektování.

(591) Barevná

(730) **MULTI KLIMA s.r.o.**, Slepá 148, Zbuzany, 25225, CZ

(740) **MACEK.LEGAL**, Mgr. Daniel Macek, advokát, Haštalská 1072/6, Praha 1, Staré Město, 11000

(210) **O-581439**

(220) 21.09.2022

(320) 21.09.2022

(511) 5

(540)

**REFLA**

(592) Slovní

(510) (5) farmaceutické přípravky.

(730) **PRO.MED.CS Praha a.s.**, Telčská 377/1, Praha 4, Michle, 14000, CZ

(740) Mgr. Klára Labalestra, advokátka, Na poříčí 1041/12, Praha 1, Nové Město, 11000

### Přehled zápisů ochranných známek bez změny ve vztahu ke zveřejněným přihláškám

Kapitola obsahuje údaje o ochranných známkách zapsaných na základě ustanovení § 28 odst. 1 zákona č. 441/2003 Sb., u kterých nedošlo ke změně údajů oproti zveřejněné přihlášce ochranné známky.

Číselný přehled (111)											
393866	393867	393868	393869	393870	393871	393872	393873	393874	393875	393876	393877
393878	393879	393880	393881	393882	393883	393884	393885	393886	393887	393888	393889
393890	393891	393892	393893	393894	393895	393896	393897	393898	393899	393900	393901
393902	393903	393904	393905	393906	393907	393908	393909	393910	393911	393912	393913
393914	393915	393916	393917	393918	393919	393920	393921	393922			

## Zápisy ochranných známek bez změny ve vztahu ke zveřejněným přihláškám

- (111) **393866**  
(220) 04.11.2021  
(320) 04.11.2021  
(442) 29.06.2022  
(151) 05.10.2022  
(730) **PureNet s.r.o.**, U svobodárny 2460/5, Praha 9, Libeň, 19000, CZ  
(210) O-575622  
(510) (9) informační technologie a audiovizuální, multimediální a fotografické přístroje, nahraný obsah (počítačové programy, data a informace); (25) pokrývky hlavy, oděvy, obuv, části oděvů, obuvi a pokrývek hlavy; (38) poskytování a pronájem telekomunikačních zařízení a vybavení, telekomunikační služby, spoje (komunikace); (41) překladatelské a tlumočnické služby, rezervace vstupenek na vzdělávací, zábavní a sportovní aktivity a akce a související rezervační služby, služby v oblasti vzdělávání, zábavy a sportu, výchova, vzdělávání, zábava a sportovní činnost, zveřejňování, oznamování a psaní textů; (45) bezpečnostní služby, záchranné služby, služby ostrahy a vymáhací služby, politické služby, právní služby.  
(511) 9, 25, 38, 41, 45  
(540)  
(592) Slovní

### Kalhotkomat

- (111) **393867**  
(220) 16.11.2021  
(320) 16.11.2021  
(442) 29.06.2022  
(151) 05.10.2022  
(730) **Augustin Erik Ing.**, Na Vyhliďce 651, Rájec-Jestřebí, Rájec, 67902, CZ  
(210) O-575885  
(591) Barevná  
(510) (35) služby reklamní agentury, služby reklamní grafiky, zásilkové reklamní služby, digitální reklamní služby, inzertní služby, marketingové služby, marketingové konzultační služby, marketingové poradenské služby, služby marketingové agentury, obchodní marketingové služby, marketingové služby ve vyhledávacích, online reklamní a marketingové služby, marketingové služby v oblasti cestování, venkovní propagační služby, obchodně-propagační služby, reklamní a propagační služby a související poradenství, služby zákaznického klubu pro komerční, propagační a/nebo reklamní účely, poradenství pro styk s veřejností, styk s veřejností, pořádání výstav pro reklamní účely, pořádání a vedení obchodních výstav, příprava a pořádání výstavních veletrhů, pořádání virtuálních výstavních veletrhů on-line, reklamní a marketingové služby poskytované prostřednictvím sociálních médií, reklamní služby na podporu informovanosti veřejnosti o sociálních otázkách, reklamní služby na podporu informovanosti veřejnosti v oblasti sociálního zabezpečení, shromažďování informací pro firmy, shromažďování dat pro třetí osoby, shromažďování informací v počítačových databázích, shromažďování informací do počítačových registrů, kancelářské služby pro elektronické shromažďování dat, shromažďování a třídění informací do počítačových databází, shromažďování a třídění dat v počítačových databázích, shromažďování a systematizace písemné komunikace a údajů, obchodní pomoc, pomoc při plánování obchodní činnosti, pomoc při řízení obchodní činnosti, pomoc v oblasti obchodního řízení, vedení obchodních záznamů pomocí počítače, obchodní pomoc týkající se firemní identity, subdodavatelské služby (pomoc v obchodní činnosti), pomoc při řízení průmyslové činnosti, pomoc a poradenství v oblasti obchodního managementu, pomoc při řízení a provozu obchodních podniků, pomoc při řízení průmyslových podniků, pomoc a poradenství při obchodním řízení a organizaci, pomoc v oblasti obchodního řízení při provozování restaurací, pomoc při vedení obchodních podniků ohledně styku s veřejností, účetnictví, účetní audit, provozní účetnictví, administrativní účetnictví, vedení účetnictví, automatizované účetnictví, bilanční účetnictví, soudní účetnictví, sestavování účetních výkazů, účetnictví managementu nákladů, daňové plánování (účetnictví), daňové konzultace (účetnictví), vedení obchodního účetnictví, příprava automatizovaného účetnictví, revize účtů (audity), obchodní služby autorizovaného účetnictví, účetnictví pro třetí strany, poradenství týkající se účetnictví, účetní poradenství týkající se daní, účetní služby týkající se pohledávek, poradenství týkající se daňového účetnictví, školní poplatky (účetní služby pro zpracování -), účetní služby pro fúze a akvizice, účetní služby pro penzijní fondy, poskytování zpráv týkajících se účetních informací, obchodní poradenství vztahující se k účetnictví, příprava

daňových výměrů pomocí počítače (účetnictví), obchodní administrativa, administrativa prodeje, administrativní řízení hotelů, administrativní zpracování dat, zajišťování administrativního personálu, kancelářská administrativa pro druhé, administrativní zpracování nákupních objednávek, administrativní služby poskytované hotely, kancelářské a administrativní služby, služby zprostředkování administrativních zaměstnání, obchodní administrativa v oblasti přepravy, administrativní služby pro podnikové kanceláře, administrativní služby v oblasti lékařských doporučení, externí zajištění administrativního řízení podniků, řízení obchodní činnosti, obchodní administrativa v oboru zdravotnické péče, administrativní služby v oblasti vyřizování poptávek, administrativní zpracování a organizování zásilkových služeb, administrativní podpora a zpracování dat (služby), administrativní služby týkající se celního odbavení, administrativní služby spojené s přemísťováním zaměstnanců, administrativní zpracování reklamaci v záruční době, administrativní služby v oblasti příjmu prodejních objednávek, administrativní služby v oblasti vedení soudních rejstříků, administrativní služby spojené s registrací kreditní karty, administrativní služby v oblasti zubního zdravotního pojištění, administrativní služby související s odkazováním klientů na právníky, administrativní služby týkající se doporučování pro pojišťovací agenty, administrativní služby související s doporučováním pacientů k vyšetření, administrativní služby v oblasti akciových plánů pro zaměstnance, administrativa (obchodní) udělování licencí ke zboží a službám druhých, administrativní zpracování nákupních objednávek zadaných telefonicky nebo přes počítač, těsnopisné kancelářské služby, kancelářské stroje (pronájem -), služby zprostředkování kancelářské práce, přepis sdělení (kancelářské práce), zpracování dat (kancelářské služby), děrování štítků (kancelářské práce), plánování schůzek (kancelářské práce), upomínání schůzek (kancelářské práce), nábor pomocného kancelářského personálu, kancelářské služby pro sjednávání schůzek, kancelářské služby pro elektronický sběr dat, recepční služby pro návštěvníky (kancelářské práce), pronájem kancelářského vybavení ve sdílených pracovištích, zakládání listin nebo magnetických pásek (kancelářské práce), kancelářské služby pro elektronickou manipulaci s daty, obchodní řízení sportovních klubů, propagace sportovních soutěží a akcí, zprostředkovatelské služby pro propagaci sportovních osobností, sestavování politických statistik, nábor politických pracovníků, nábor politických dobrovolníků, reklamní služby v oblasti politiky, průzkumy veřejného mínění v oblasti politiky; (41) pořádání výstav pro zábavní, vzdělávací, školící a/nebo pro kulturní účely, kulturní služby, rezervace vstupenek a objednávkové služby pro kulturní akce, vzdělávací služby, obchodní vzdělávací služby, služby vzdělávacích institutů, služby vzdělávacích klubů, školící služby, zábavní služby, služby zábavní agentury, zábavní kluby (služby), sportovní služby, služby sportovní výuky, služby sportovních táborů, služby sportovních areálů, služby sportovních klubů, služby sportovního sázení, rozhodování sportovních akcí (služby sportovního rozhodčího), služby v oblasti sportovního vzdělávání, služby zajišťování vstupenek na sportovní akce, kurzy účetnictví, výuka v oblasti účetnictví, vzdělávací poradenské služby v oblasti účetnictví, služby školení zaměstnanců v oblasti moderních kancelářských technologií, školící služby vztahující se k prodeji kancelářského nábytku, služby odborného vzdělávání, služby pro posuzování vzdělání, poradenství v oblasti vzdělávání, akreditace (certifikace) dosaženého vzdělání, služby v oblasti základního vzdělávání, poskytování informací týkajících se vzdělávání, vzdělávání v oblasti pohybové připravenosti, služby vydávání osvědčení o vzdělání, jmenovitě poskytování školení a zkoušení, informace týkající se vzdělávání poskytované online z počítačové databáze anebo z internetu, zábavní centra, zábavní parky, zábavní veletrhy, půjčování zábavních strojů, poskytování zábavních zařízení, organizování zábavních soutěží, organizování zábavních akcí, pronájem zábavních hal, vedení zábavních akcí, organizace zábavních aktivit, zábavní služby pro produkci živých zábavních vystoupení, zábavní služby poskytované rozhlasem, zábavní služby poskytované zpěváky, zábavní služby poskytované hotely, zábavní služby poskytované hudebníky, herní automaty (zábavní služby), zábavní služby hudební skupiny, zábavní služby prázdninových středisek, ochutnávky vín (zábavní služby), zábavní služby ve formě představení v zábavním parku, zábavní služby ve formě organizování společenských zábavních akcí, organizování bruslařských zábavních vystoupení, výroba zábavních televizních pořadů, produkce bruslařských zábavních vystoupení, poskytování (organizace) zábavních služeb, uvádění živých zábavních akcí, produkce živých zábavních akcí, vydávání multimediálního zábavního softwaru, produkce televizních zábavních her, realizace živých zábavních vystoupení, organizování živých zábavních vystoupení, rezervace vstupenek na zábavní akce, zábavní, sportovní a kulturní aktivity,



zprostředkování vstupenek na zábavní akce, pořádání soutěží pro zábavní účely, zábavní služby využívající cirkusových dovedností, pořádání kongresů pro zábavní účely, zájezdní představení jako zábavní služby, organizování slavností pro zábavní účely, pořádání festivalů pro zábavní účely, produkce filmů pro zábavní účely, zábavní služby poskytované po telefonu, zábavní služby poskytované prostřednictvím televize, zábavní služby ve formě filmů, zábavní služby v oblasti sportu, zábavní služby poskytované pro děti, zábavní služby týkající se kvízů, pořádání prezentací pro zábavní účely, poskytování zařízení pro zábavní účely, zábavní služby na okružních plavbách, zábavní služby typu bruslařských akcí, zábavní služby v oblasti videoher, zábavní služby poskytované na diskotékách, organizování představení pro zábavní účely, organizování výstav pro zábavní účely, pořádání setkání pro zábavní účely, pořádání slavností pro zábavní účely, zábavní služby poskytované vystupujícími umělci, rezervace míst na zábavní akce, zábavní služby ve formě soutěží, poskytování prostor pro zábavní parky, poskytování prostor k zábavním účelům, světelná produkce k zábavním účelům, produkce zábavních představení s instrumentality, služby tematických a zábavních parků, produkce zábavních představení s tanečnickými, poskytování zábavních služeb prostřednictvím audiokazet, produkce živých televizních zábavních programů, příprava zábavních programů k vysílání, pronájem zábavních strojů a zařízení, provozování zábavních prostor v hotelích, poskytování zábavních služeb prostřednictvím videofilmů, organizování a kulturních akcí, produkce zábavních představení se zpěváky, příprava zábavních programů pro kina, poskytování zábavních služeb prostřednictvím publikací, služby pronájmu zábavních herních automatů, produkce vystoupení v zábavních parcích, příprava a pořádání zábavních aktivit, zábavní služby ve formě kinematografických představení, pořádání předváděcích akcí pro zábavní účely, služby zajišťování vstupenek na zábavní akce, zábavní služby spojené s hraním golfo, zábavní služby poskytované hudební pěveckou skupinou, zábavní služby ve formě vystoupení hudebníků, módní přehlídky pro zábavní účely (organizace), zábavní služby ve formě zápasnických klubů, zábavní služby jevištní produkce a kabaretu, zábavní služby ve formě televizních programů, zábavní služby poskytované na závodní dráze, zábavní služby pro uzavřené televizní okruhy, zábavní služby poskytované ve společenských klubech, zábavní služby ve formě koncertních vystoupení, zábavní služby ve formě sportovních událostí, výroba zvukových pásek k zábavním účelům, příprava speciálních efektů k zábavním účelům, služby zábavních parků s filmovou tematikou, pořádání zábavních setkání pro lov zvěře, umělecké vedení míst konání zábavních akcí, příprava a pořádání živých zábavních akcí, sportovní aktivity, sportovní výcvik, pořádání sportovních kurzů, organizování sportovních činností, pronájem sportovních zařízení, produkce sportovních akcí, trénink sportovních hráčů, školení sportovních rozhodčích, organizování sportovních turnajů, provozování sportovních zařízení, pořádání sportovních turnajů, sportovní a rekreační činnosti, organizování fotbalových sportovních akcí, soudcování při sportovních aktivitách, školení o sportovních aktivitách, pořádání komunitních sportovních akcí, vedení živých sportovních akcí, půjčování vybavení pro sportovní akce, poskytování prostor pro sportovní rekreaci, trénink a instruktáž, poskytování prostor pro sportovní akce, poskytování prostor na sportovním tréninku, řízení akcí pro sportovní kluby, poskytování prostor ke sportovním turnajům, měření času na sportovních akcích, příprava, pořádání, organizování a vedení sportovních akcí, služby sportovních sázek on-line, pronájem sportovního vybavení a zařízení, poskytování sportovních zařízení pro lyžování, poskytování informací o sportovních aktivitách, příprava a pořádání sportovních soutěží, půjčování sportovního vybavení (s výjimkou vozidel), poskytování zařízení pro sportovní akce, sportovní a atletické soutěže a předávání ocenění, informace vztahující se ke sportovní výuce, výchova, poskytování sportovní zábavy prostřednictvím webových stránek, organizování společných sportovních a kulturních akcí, trenérské služby v oblasti sportovních aktivit, poskytování prostor a zařízení sportovních klubů, produkce sportovních akcí k filmovým účelům, zábava poskytovaná během přestávek sportovních akcí, organizace, příprava a pořádání sportovních soutěží, organizování a vedení vysokoškolských sportovních soutěží, psaní politických projevů; (45) služby navazování sociálních kontaktů na internetu, služby on-line sociálních sítí dostupné prostřednictvím mobilních aplikací ke stažení, právní služby, právní služby v oblasti nároků na sociální pojištění, politické poradenství, politické služby, politický výzkum a politická analýza, organizace politických setkání, konzultace v oblasti politiky, konzultace pro politické kampaně, služby poskytované politických informací, služby v oblasti politické komunikace, služby v oblasti politického lobování.

(511) 35, 41, 45

(540)



(593) Obrazová

(111) 393868

(220) 13.01.2022

(320) 13.01.2022

(442) 29.06.2022

(151) 05.10.2022

(730) BestCarServis s.r.o., Dělnická 1394/51a, Havířov, Prostřední Suchá, 73564, CZ

(740) Mgr. Petr Žižka LL.M., Advokátní kancelář - Mgr. Petr Žižka, LL.M., Sedláčkova 209/16, Plzeň, Vnitřní Město, 30100

(210) O-576943

(591) Barevná

(510) (12) osobní motorová vozidla, části a příslušenství dopravních prostředků, vozidla a dopravní prostředky, dopravní prostředky s koly, elektrická vozidla, pozemní vozidla a dopravní prostředky, tažná zařízení na vozidla, přepravní vozidla bez posádky, automobilové stupačky, boční chrániče na vozidla, aerodynamické kryty na vozidla, adaptéry lišt stěračů vozidel, aerodynamické příslušenství pro karoserie vozidel, boční kryty vozidel, konstrukční části vozidel, brzdová lanka na vozidla, brzdové systémy pro vozidla, boční dveře na vozidla, brzdová obložení, brzdové bubny, brzdové čelisti, brzdové čelisti vozidel, brzdové destičky do brzdových systémů vozidel, brzdové kotouče, brzdové segmenty pro vozidla, brzdové válce, brzdové technické vybavení pro vozidla, brzdové válce pro vozidla, brzdy kol, čalounění do vozidel, čalounění vozidel, části a příslušenství pozemních vozidel, části a příslušenství vodních dopravních prostředků, části brzd na vozidla, části brzd pro vozidla vyrobené z materiálů s třecími vlastnostmi, části karoserií na vozidla, čepy náprav, chrániče proti poškrábání na vozidla, clony (pásy) na okna vozidel, diskové brzdy do pozemních vozidel, držáky na kelímky pro vozidla, držáky na nápoje do vozidel, dveřní kliky pro pozemní vozidla, elektrické zapalovače cigaret pro pozemní vozidla, elektronická poplašná zařízení proti krádeži do vozidel, elektronická zařízení proti krádeži do vozidel, elektronické brzdy pro vozidla, hlavice na řadicí páky vozidel, kola, pneumatiky a pásy na pásové vozidla, adhezivní gumové záplaty na opravy duší, antistatické pásy na vozidla, běhouny na protektování pneumatik pro lesnická vozidla, běhouny pneumatik, držáky na pneumatiky, duše, držáky rezervních kol automobilů, duše do pneumatik, prostředky na ochranu dopravních prostředků proti odcizení, bezpečnostní a zabezpečovací zařízení a vybavení pro dopravní prostředky, hnací ústrojí, včetně motorů, pro pozemní vozidla, náhradní díly a součásti k nim spadající do této třídy, příslušenství a výzbroj k nim spadající do této třídy, zejména tažná (vlečná) zařízení, spoilery, lité disky kol, vyklápěcí střechy a střešní nosiče zavazadel, spalovací motory pro osobní vozidla, lodě a čluny, malá plavidla a osobní plavidla, jejich součásti a příslušenství zařazené do třídy 12; (35) služby předvádění výrobků a vystavování zboží, předvádění zboží, předvádění výrobků, pořádání předváděcích akcí pro reklamní účely, předvádění zboží pro reklamní účely, služby autobazaru, pomoc při řízení obchodní činnosti, pomoc při řízení obchodních a průmyslových podniků, obchodní management a podnikové poradenství, obchodní nebo podnikatelské informace, komerční informační kanceláře, obchodní nebo podnikatelský průzkum, hospodářské (ekonomické) prognózy, služby

týkající se přemísťování provozů nebo podniků, marketingové studie, analýzy nákupních a velkoobchodních cen, průzkum trhu, průzkum veřejného mínění, statistické informace, styky s veřejností, účetnictví, revize účtů (audit), analýzy nákladů, oceňování obchodních podniků, provádění výpisů z účtů, dražby, personální poradenství, posuzování efektivnosti provozu a racionalizace práce, nábor zaměstnanců, psychologické testování pro výběr zaměstnanců, příprava a vyhotovení daňových přiznání, příprava mezd a výplatních listin, zprostředkovatelný práce, služby reklamních agentur a propagace jako je zajišťování reklamy on-line v počítačové síti internet, rozhlasové reklamy, televizní reklamy, pronájem reklamní doby v komunikačních médiích, organizování komerčních nebo reklamních výstav a veletrhů, aktualizování a pronájem reklamních materiálů a reklamních ploch, inzerce poštou, předvádění zboží, služby modelek - předvádění pro reklamní účely a podporu prodeje, rozšiřování reklamních materiálů (letáků, prospektů, tisků, vzorků) zákazníkům, venkovní reklama, vydávání reklamních nebo náborových, propagačních a inzertních textů, vylepování plakátů, aranžování výkladů, obchodní vedení uměleckých agentur, správa hotelů, dovozní a vývozní kanceláře, sekretářské služby, vyřizování telefonních vzkazů a dotazů, maloobchodní a velkoobchodní prodej náhradních dílů pro motorová vozidla; (37) služby autoservisů pro automobily, služby autoservisu pro opravy motorových vozidel, autoservisy (doplňování paliva a údržba), služby autoservisu pro údržbu vozidel, služby autoservisů pro opravy vozidel, provozování autoservisu a autoopraven se všemi službami s tím spojenými, které spadají do této třídy, montáž, servis, opravy a údržba pozemních dopravních prostředků a jejich příslušenství, montáž autodoplňků podle přání zákazníka, zprostředkovatelská činnost v oblasti autoservisu, montáže a údržby pozemních vozidel, ošetření vozidel antikorozními nátěry, čištění, leštění a mytí automobilů a jiných dopravních prostředků, obnova použitých nebo částečně zničených motorů a strojů, vulkanizace a protektorování pneumatik.

(511) 12, 35, 37  
(540)



(593) Obrazová

(111) **393869**  
(220) 20.01.2022  
(320) 20.01.2022  
(442) 29.06.2022  
(151) 05.10.2022  
(730) **Fakultní nemocnice Hradec Králové**, Sokolská 581, Hradec Králové, Nový Hradec Králové, 50003, CZ  
(740) Rott, Růžička & Guttman a spol., Vyskočilova 1566, Praha 4, Michle, 14000  
(210) O-577084  
(510) (5) farmaceutika, léčiva, veterinární přípravky, hygienické přípravky, farmaceutické suroviny, dietetické potraviny a přípravky upravené pro léčebné či veterinární účely, potraviny pro kojence a batolata, potravinové doplňky pro lidskou spotřebu a zvířata, náplasti, obzavové materiály a krytí, materiály pro plombování zubů, dentální vosky, dezinfekční přípravky, přípravky na hubení škůdců, fungicidy, herbicidy, léčivé šampony, mýdla, vlasové a tělové vody, přípravky pro ústní hygienu, lékařské obvazy a absorpční hygienické výrobky, náplasti, obvazy a gázy na obvazování, porcelán na zubní protézy, chirurgické implantáty složené ze živých tkání, cigarety bez tabáku pro lékařské účely, ricinový olej pro léčebné účely, kultury mikroorganismů a pijavice určené pro léčebné účely, hygienické přípravky pro osobní hygienu a toaletní přípravky, šampóny, mýdla, lotiony a prostředky ústní hygieny, vše s léčivými přísadami, potravinové doplňky určené jako doplňky běžné stravy nebo s příznivými účinky na zdraví a s léčivými přísadami, potravinové náhražky a dietetické potraviny a nápoje upravené pro léčebné a veterinární účely, léčivé nápoje; (9) přístroje a nástroje vědecké, výzkumné, audiovizuální, optické, přístroje a nástroje pro vážení, měření, signalizaci, detekci, testování, inspekci, záchranu a výuku, zařízení a nástroje pro záznam, přenos, reprodukci nebo zpracování zvuku, obrazu nebo dat, výpočetní zařízení, počítače a periferní zařízení počítačů, databáze a jiné informační produkty na nosičích dat a v elektronických datových, počítačových informačních a telekomunikačních sítích všeho

druhu, multimediální informační katalogy, elektronické publikace stahovatelné, počítačové programy a software, laboratorní roboty, výukové roboty, bezpečnostní sledovací roboty, bezpečnostní a život zachraňující prostředky, zařízení a přístroje pro laboratorní vědecký výzkum, pece pro použití v laboratořích, speciální nábytek určený pro laboratoře, výcviková (cvičná) zařízení a simulátory, resuscitační panny, oděvy, které chrání před vážnými nebo život ohrožujícími úrazy, obleky k ochraně před úrazy, ozářením a ohněm, ochranné helmy, chrániče hlavy při sportu, chrániče úst při sportu, optické nástroje a pomůcky, chytré hodinky, monitorovací zařízení nošená na těle, joysticky pro použití s počítači, jiné než pro videohry, náhlavní soupravy pro virtuální realitu, chytré brýle, přístroje a stroje na zkoušení materiálů; (10) chirurgické, lékařské, stomatologické a veterinární přístroje, nástroje, potřeby, výrobky a zařízení, umělé končetiny, oční a zubní protézy, ortopedické potřeby, materiály na sešívání a ošetření ran, terapeutické a pomocné přístroje a nástroje a zařízení a výrobky uzpůsobené pro osoby se zdravotním postižením, masážní přístroje, přístroje, zařízení a výrobky pro péči o kojence, podpůrné bandáže, ortopedické bandáže, chirurgické roboty, respirátory na umělé dýchání, oděvy pro lékařské a léčebné účely, kompresní oděvy, punčochy na křečové žíly, svěrací kazajky, ortopedická obuv, oděvy určené pro operační sály, předměty, nástroje a zařízení pro menstruaci, antikoncepci a porod, menstruační kalíšky, pesary, kondomy, porodnické matrace, chirurgické kleště, terapeutické a protetické předměty a zařízení pro implantaci vyrobené z umělých nebo syntetických materiálů, chirurgické implantáty obsahující umělé materiály, mozkové stimulatory, biologicky odbouratelné implantáty pro fixaci kostí, speciální nábytek pro lékařské účely, křesla pro lékařské nebo stomatologické účely, nafukovací matrace pro lékařské účely, operační stoly, přístroje pro měření tepu, přístroje pro monitorování srdeční frekvence, přístroje pro monitorování tělesného složení, chirurgické, lékařské, stomatologické a veterinární přístroje, nástroje a předměty, které se používají pro diagnostiku, léčení či zlepšení funkcí nebo zdravotního stavu osob a zvířat, chirurgická a stomatologická zrcátka, elektricky vyhřívané podložky, polštářky a přikrývky pro léčebné účely, jehly pro lékařské účely; (20) masážní stoly a nemocniční lůžka, lůžkoviny, matrace, základny postelí, polštáře; (28) cvičební a sportovní potřeby, vybavení, nářadí, náčiní, nástroje, pomůcky, sportovní monitorovací a sportovně-diagnostické vybavení; (35) služby poskytované při vyhodnocení potenciálu, přípravu komercializace nebo transferu znalostí, poskytování obchodních informací prostřednictvím webových stránek, shromažďování výsledků výzkumu a vývoje a ostatního duševního vlastnictví ve prospěch jiných osob, aby si je zájemci či potenciální zájemci mohli pohodlně prohlédnout a zvážit jejich zpřístupnění licencí či koupí, prostřednictvím nabídkových katalogů nebo elektronických médií a webového prostoru, prostřednictvím internetových stránek nebo teleshoppingových a online shoppingových programů, reklamní, marketingové a propagační služby v oblasti duševního vlastnictví, včetně šíření vzorků, vývoj propagačních konceptů, zpracování prodejních textů, služby styku s odbornou veřejností a potenciálními zájemci o licencí či investici, organizace obchodních veletrhů a výstav pro obchodní či propagační účely, sjednávání obchodních podmínek a smluv pro jiné osoby, analýza nákladů a cen, zprostředkování dovozu a vývozu duševního vlastnictví, správa licencí k duševnímu vlastnictví jiných osob, obchodní průzkum a průzkum trhu; (36) oceňování duševního vlastnictví pro účely nabídky či prodeje, finanční oceňování duševního vlastnictví pro účely nalezení zájemce o využití; (39) nabízení, zprostředkování, zajišťování a samotné provedení přepravy osob, zejména převozu sanitkou se zdravotnickým personálem; (41) výchova a vzdělávání, výchova a vzdělávání vysokoškolských studentů a studentů středních zdravotnických škol, zajišťování dalšího vzdělávání zdravotnických zaměstnanců a jiných odborných zaměstnanců ve zdravotnictví, pořádání a organizace odborných kursů, kolokvií, seminářů, kongresů, školení, odborných stáží, konferencí a sympozií v oblasti lékařských věd, léčebné péče a zdravotnictví a transferu znalostí a komercializace technologií, školicí, konzultační činnost v oblasti výchovy a vzdělávání, vydavatelská a nakladatelská činnost, především v oblasti publikací, brožur a příruček, a to i v různých jazykových mutacích, publikační činnost, organizování kulturních nebo vzdělávacích akcí, pořádání pracovních setkání, zkoušení a přezkušování v oblasti odborných předmětů, knihovny, mimoškolní výchova a vzdělávání; (42) vědeckovýzkumná činnost, poskytování technických informací o výsledcích výzkumu a vývoje prostřednictvím webových stránek, vědecké a technické služby a související výzkum a vývoj, průmyslový výzkum a vývoj, služby ověřování, navrhování a vývoj počítačového hardwaru a softwaru, instalace, údržba a aktualizace počítačového softwaru, tvorba a údržba webových stránek a prezentací, vědecké laboratorní služby, počítačové programování, služby techniků a vědců, kteří provádějí hodnocení, odhady, výzkum a posudky v oblasti vědy a techniky, včetně



technologického poradenství, vědecký a klinický výzkum a vývoj v oblasti chemie, farmacie, materiálů, elektrotechniky, informačních technologií, humánního lékařství, veterinárního lékařství, kosmetiky, výživy, rekondice, péče o zdraví, technické poradenství v oblasti využívání duševního vlastnictví a transfer technologií, poskytování služeb software jako služba (saas), platforma jako služba (paas), tvorbu počítačového softwaru a počítačových systémů, provádění průzkumů, poskytování zvlášť specializovaných služeb léčebné péče, expertní, vědecká, výzkumná, vývojová a poradenská činnost v oblasti technických i přírodních věd a v lékařství, zdravotnictví a v léčebné péči, včetně zpracovávání odborných a znaleckých posudků v uvedených oborech, zabezpečování zavádění výsledků vědy do praxe, provádění a zajišťování klinického hodnocení léků a zdravotnických prostředků, vývoj a výzkum nových výrobků v oblasti lékařství a zdravotnictví, poskytování služeb v oblasti informačních technologií, zejména návrhů programového vybavení, řídicích a informačních systémů, vývoj a projektování softwarových produktů ve zdravotnické a sociální oblasti; (44) lékařské služby, veterinární služby, péče o hygienu a krásu osob a zvířat, nemocniční služby, služby telemedicíny, stomatologické služby, služby v oblasti optometrie a duševního zdraví, lékařské klinické služby a služby v oblasti lékařské analýzy pro diagnostické a léčebné účely poskytované lékařskými laboratořemi, rentgenová vyšetření, odběry krevních vzorků, terapeutické služby, fyzioterapie a logopedie, farmaceutické poradenství a příprava receptů lékárníky, služby krevních bank a tkáňových bank, služby ozdravoven a zotavoven, dietní a nutriční poradenství, lázeňské služby, umělé oplodnění a oplodnění in vitro, poskytování základní zdravotní péče, poskytování specializované a zvlášť specializované zdravotní péče, lékařské služby ve všech odbornostech, poskytování alternativní medicíny, lůžková a ambulantní zdravotní péče, diagnostická, preventivní a léčebná péče, ošetrovatelské služby, laboratorní služby, transfúzní služby, komplexní lékárenské služby, služby nemocnice, rehabilitační péče, poskytování zdravotní péče v případě mimořádné události, výkon další odborné činnosti v rozsahu potřebném pro naplnění poskytování zdravotních služeb; (45) zprostředkování licence/prodeje duševního vlastnictví, licencování a vytěžování duševního vlastnictví, právní služby v oblasti sjednávání smluv pro jiné osoby, poskytování licencí k duševnímu vlastnictví, služby sociálních sítí v oblasti vědy a výzkumu a transferu znalostí online, poradenství v oblasti duševního vlastnictví, správa autorských práv a licencí v oblasti duševního vlastnictví.

(511) 5, 9, 10, 20, 28, 35, 36, 39, 41, 42, 44, 45  
(540)



(593) Obrazová

(111) **393870**  
(220) 28.02.2022  
(320) 28.02.2022  
(442) 29.06.2022  
(151) 05.10.2022  
(730) **CZ LOKO, a.s.**, Semanínská 580, Česká Třebová, 56002, CZ  
(740) Loskotová a partneři, patentová a známková kancelář, Mgr. Daniela Loskotová LL.M., K závětínám 727, Praha 5, Řeporyje, 15500  
(210) O-577878

(510) (12) železniční kolejová vozidla a jejich příslušenství spadající do této třídy; (37) servis, opravy, rekonstrukce a modernizace železničních kolejových vozidel; (42) výzkum a vývoj v oblasti vozidel ve třídě 12 a jejich příslušenství spadající do třídy 12, konzultace, vývoj softwaru.

(511) 12, 37, 42

(540)

**EFFISHUNTER**

(592) Slovní

(111) **393871**  
(220) 28.02.2022  
(320) 28.02.2022  
(442) 29.06.2022  
(151) 05.10.2022  
(730) **CZ LOKO, a.s.**, Semanínská 580, Česká Třebová, 56002, CZ  
(740) Loskotová a partneři, patentová a známková kancelář, Mgr. Daniela Loskotová LL.M., K závětínám 727, Praha 5, Řeporyje, 15500  
(210) O-577879  
(510) (12) železniční kolejová vozidla a jejich příslušenství spadající do této třídy; (37) servis, opravy, rekonstrukce a modernizace železničních kolejových vozidel; (42) výzkum a vývoj v oblasti vozidel ve třídě 12 a jejich příslušenství spadající do třídy 12, konzultace, vývoj softwaru.

(511) 12, 37, 42

(540)

**DUALSHUNTER**

(592) Slovní

(111) **393872**  
(220) 28.02.2022  
(320) 28.02.2022  
(442) 29.06.2022  
(151) 05.10.2022  
(730) **CZ LOKO, a.s.**, Semanínská 580, Česká Třebová, 56002, CZ  
(740) Loskotová a partneři, patentová a známková kancelář, Mgr. Daniela Loskotová LL.M., K závětínám 727, Praha 5, Řeporyje, 15500  
(210) O-577880  
(510) (12) železniční kolejová vozidla a jejich příslušenství spadající do této třídy; (37) servis, opravy, rekonstrukce a modernizace železničních kolejových vozidel; (42) výzkum a vývoj v oblasti vozidel ve třídě 12 a jejich příslušenství spadající do třídy 12, konzultace, vývoj softwaru.

(511) 12, 37, 42

(540)

**DUALSHUNTER**

(593) Obrazová

(111) **393873**  
(220) 01.03.2022  
(320) 01.03.2022  
(442) 29.06.2022  
(151) 05.10.2022  
(730) **Rychlíková Anna**, Hřbitovní 344, Pouzdřany, 69126, CZ  
(740) Ing. Pavel Nádvořík s.r.o., Klínová 620/1, Ostrava, Hulváky, 70900  
(210) O-577890  
(510) (30) káva, káva mletá, káva zmková, nepražená káva, pražená káva, vařená káva, káva bez kofeinu, kávové směsi, příchutě do kávy, ledová káva, čaj, kakao a jejich náhražky, kávové nápoje s mlékem, hotová káva a kávové nápoje, ledové nápoje na bázi kávy, nápoje obsahující čokoládu, pekárenské výrobky, cukrovinky, čokoláda a zákusky, koláče, zmrzliny, sorbety

(zmrzlina, tříště), nanuky, bonbony, moučníky, dorty a sušenky, palačinky, slané pečivo, sendviče; (35) maloobchodní prodej kávy, velkoobchodní prodej kávy, prodej příslušenství pro přípravu kávy, prodej šálků na kávu a baristických doplňků, reklama, propagace, online reklama, online propagace; (40) pražení kávy, zpracování kávy, mletí kávy, aromatizace a granulování kávy, zpracování potravin a nápojů, zpracování surovin pro výrobu kávy, poradenství a poskytování informací v oblasti zpracování potravin, a to zejména kávy; (43) kavárny a kavárenské služby, provoz kavárny, příprava kávy a pokrmů, poskytování jídla a nápojů, restaurace, bistra (služby), cateringové služby (poskytování jídla a nápojů, včetně kávy), bary, poradenské služby v oblasti kulinářského umění, pořádání gastronomických akcí, služby v oblasti pohostinství (potraviny a nápoje), pronájem automatů na nápoje.

(511) 30, 35, 40, 43  
(540)



(593) Obrazová

(111) **393874**  
(220) 15.03.2022  
(320) 15.03.2022  
(442) 29.06.2022  
(151) 05.10.2022  
(730) **DTcars Transport s.r.o.**, Bezručova 607, Česká Skalice, 55203, CZ  
(210) O-578129  
(591) Barevná  
(510) (35) maloobchod a velkoobchod s pracovním a sportovním oblečením, reklamními produkty; (37) autoservisy; (39) nákladní doprava.  
(511) 35, 37, 39  
(540)



(593) Obrazová

(111) **393875**  
(220) 24.03.2022  
(320) 24.03.2022

(442) 29.06.2022  
(151) 05.10.2022  
(730) **České dráhy, a.s.**, nábřeží Ludvíka Svobody 1222/12, Praha 1, Nové Město, 11000, CZ  
(210) O-578303  
(510) (12) dopravní prostředky pozemní; (39) doprava; (40) úprava a zpracování kovů, zpracování dřeva, zpracování plastů, zpracování textilií, kůží a kožešin, elektrochemické zpracování.  
(511) 12, 39, 40  
(540)  
(592) Slovní

**ČD Servis**

(111) **393876**  
(220) 25.03.2022  
(320) 25.03.2022  
(442) 29.06.2022  
(151) 05.10.2022  
(730) **AS-Real, a. s.**, Ofenda 10, Mrátotín, 53901, CZ  
(740) MIRA Patentová a známková kancelář, Blanka Fišerová, V kapslovně 2770/11, Praha 3, Žižkov, 13000  
(210) O-578332  
(510) (21) skleněné ručně foukané a ručně zdobené výrobky, skleněné ručně foukané výrobky nezdobené a zdobené speciálními technikami, skleněné a křišťálové ozdoby, slavnostní skleněné upomínkové zboží, skleněné ručně foukané výrobky na památku, dekorace ze skla, dekorativní barevné sklo, malované skleněné výrobky, skleněné upomínkové výrobky spadající do této třídy; (28) slavnostní skleněné ozdoby, ozdoby skleněné ručně foukané pro dekorativní účely, skleněné ručně foukané a ručně tradičně zdobené ozdoby všech tvarů spadajících do této třídy, ozdoby skleněné zdobené speciálními technikami, ozdoby zhotovené na zakázku, skleněné ozdoby ručně foukané a ručně zdobené (s výjimkou osvětlení a cukrovinek) pro exteriérovou a interiérovou výzdobu; (35) reklama, marketing, merchandising, franchising, propagační činnost, mediální reklama a inzerce, systém na podporu obchodních služeb, výstavy komerční, reklamní nebo propagační, předvádění zboží prostřednictvím internetu nebo katalogu nebo výstav za účelem reklamy a/nebo prodeje prostřednictvím katalogu a/nebo internetu a prostřednictvím globálních počítačových sítí a/nebo zásilkového prodeje, zásilkový a maloobchodní prodej výše uvedených výrobků zařazených ve třídě 21 a 28 tohoto seznamu, dodavatelské služby pro třetí osoby (nákup výrobků a služeb pro jiné podniky), distribuce a šíření reklamních a propagačních materiálů, poskytování pomoci při řízení obchodní činnosti, obchodní činnost v oblasti prodeje výrobků výše uvedených ve třídách 21 a 28 tohoto seznamu, v tuzemsku a zahraničí; (41) poskytování know-how (odborné vzdělávání), organizování a pořádání výstav v oblasti skleněných ozdob, skleněných dekorací a skleněných upomínkových výrobků; (42) správa webových stránek pro třetí osoby, služby navrhování designu skleněných ručně foukaných dekorativních ozdob a skleněných upomínkových výrobků spadajících do tříd 21 a 28, služby navrhování designu na zakázku, služby v poskytování interiérové výzdoby.  
(511) 21, 28, 35, 41, 42

(540)



**Turistické  
KOULE**

(593) Obrazová

- (111) **393877**  
(220) 25.03.2022  
(320) 25.03.2022  
(442) 29.06.2022  
(151) 05.10.2022  
(730) **AS-Real, a. s.**, Ofenda 10, Mrákotín, 53901, CZ  
(740) MIRA Patentová a známková kancelář, Blanka Fišerová, V kapslovně 2770/11, Praha 3, Žižkov, 13000  
(210) O-578333  
(510) (21) skleněné ručně foukané a ručně zdobené výrobky, skleněné ručně foukané výrobky nezdobené a zdobené speciálními technikami, skleněné a křišťálové ozdoby, slavnostní skleněné upomínkové zboží, skleněné ručně foukané výrobky na památku, dekorace ze skla, dekorativní barevné sklo, malované skleněné výrobky, skleněné upomínkové výrobky spadající do této třídy; (28) slavnostní skleněné ozdoby, ozdoby skleněné ručně foukané pro dekorativní účely, skleněné ručně foukané a ručně tradičně zdobené ozdoby všech tvarů spadajících do této třídy, ozdoby skleněné zdobené speciálními technikami, ozdoby zhotovené na zakázku, skleněné ozdoby ručně foukané a ručně zdobené (s výjimkou osvětlení a cukrovinek) pro exteriérovou a interiérovou výzdobu; (35) reklama, marketing, merchandising, franchising, propagační činnost, mediální reklama a inzerce, systém na podporu obchodních služeb, výstavy komerční, reklamní nebo propagační, předvádění zboží prostřednictvím internetu nebo katalogu nebo výstav za účelem reklamy a/nebo prodeje prostřednictvím katalogu a/nebo internetu a prostřednictvím globálních počítačových sítí a/nebo zásilkového prodeje, zásilkový a maloobchodní prodej výše uvedených výrobků zařazených ve třídě 21 a 28 tohoto seznamu, dodavatelské služby pro třetí osoby (nákup výrobků a služeb pro jiné podniky), distribuce a šíření reklamních a propagačních materiálů, poskytování pomoci při řízení obchodní činnosti, obchodní činnost v oblasti prodeje výrobků výše uvedených ve třídách 21 a 28 tohoto seznamu, v tuzemsku a zahraničí; (41) poskytování know-how (odborné vzdělávání), organizování a pořádání výstav v oblasti skleněných ozdob, skleněných dekorací a skleněných upomínkových výrobků; (42) správa webových stránek pro třetí osoby, služby navrhování designu skleněných ručně foukaných dekorativních ozdob a skleněných upomínkových výrobků spadajících do tříd 21 a 28, služby navrhování designu na zakázku, služby v poskytování interiérové výzdoby.  
(511) 21, 28, 35, 41, 42

(540)



**Vrcholové  
KOULE**

(593) Obrazová

- (111) **393878**  
(220) 27.03.2022  
(320) 27.03.2022  
(442) 29.06.2022  
(151) 05.10.2022  
(730) **LUTAX s.r.o.**, Na Špitálkách 343/6, Plzeň, Lobzy, 32600, CZ  
(210) O-578347  
(510) (35) pomoc v obchodní a podnikatelské činnosti, management a administrativní služby, administrativní podpora a zpracování dat (služby), systematizace a správa dat, obchodní konzultační a poradenské služby, reklamní, marketingové a propagační služby, konzultační a poradenské služby a pomoc v oblasti reklamní, marketingové a propagační činnosti, účetnictví, vedení účetních knih a revize účtů (audity), příprava a vyhotovení daňového přiznání a poradenské služby, příprava účetních výkazů, poradenství ohledně přípravy daní, příprava dokumentů vztahujících se k daním, automatizované účetnictví, poradenství v oblasti managementu, poradenství v oblasti auditů, provádění podnikových auditů, finanční audit, účetní audit; (36) služby úschovy, služby týkající se placení daní a cel, oceňovací služby, služby finančního plánování, finanční odhady, finanční informace, údaje, poradenské a konzultační služby, daňové poradenství (nikoliv účetnictví), finanční ekonomické poradenské služby, finanční a investiční poradenské služby, poradenství při daňových odhadech, daňové odhady a hodnocení, daňové plánování (ne účetnictví), plánování financí vzhledem k placení daní; (41) zveřejňování, oznamování a psaní textů, vzdělávací a školicí služby, překladatelské a tlumočnické služby; (42) konzultační, poradenské a informační služby v oblasti informačních technologií, služby zabezpečení, ochrany a obnovy v oblasti informačních technologií, služby v oblasti informačních technologií; (45) právní služby, právní konzultace v oblasti daní, advokátní služby.  
(511) 35, 36, 41, 42, 45  
(540) **LUTAX**  
(592) Slovní

- (111) **393879**  
(220) 27.03.2022  
(320) 27.03.2022  
(442) 29.06.2022  
(151) 05.10.2022  
(730) **LUTAX s.r.o.**, Na Špitálkách 343/6, Plzeň, Lobzy, 32600, CZ  
(210) O-578349  
(510) (35) pomoc v obchodní a podnikatelské činnosti, management a administrativní služby, administrativní podpora a zpracování dat (služby), systematizace a správa dat, obchodní konzultační a poradenské služby, reklamní, marketingové a propagační služby, konzultační a poradenské služby a pomoc v oblasti reklamní, marketingové a propagační činnosti, účetnictví, vedení účetních knih a revize účtů (audity), příprava a vyhotovení daňového přiznání a poradenské služby, příprava účetních výkazů, poradenství ohledně přípravy daní, příprava dokumentů vztahujících se k daním, automatizované účetnictví, poradenství v oblasti managementu, poradenství v oblasti auditů, provádění podnikových auditů, finanční audit, účetní audit; (36) služby úschovy, služby týkající se placení daní a cel, oceňovací služby, služby finančního plánování, finanční odhady, finanční informace, údaje, poradenské a konzultační služby, daňové

poradenství (nikoliv účetnictví), finanční ekonomické poradenské služby, finanční a investiční poradenské služby, poradenství při daňových odhadech, daňové odhady a hodnocení, daňové plánování (ne účetnictví), plánování financí vzhledem k placení daní; (41) zveřejňování, oznamování a psaní textů, vzdělávací a školicí služby, překladatelské a tlumočnické služby; (42) konzultační, poradenské a informační služby v oblasti informačních technologií, služby zabezpečení, ochrany a obnovy v oblasti informačních technologií, služby v oblasti informačních technologií; (45) právní služby, právní konzultace v oblasti daní, advokátní služby.

(511) 35, 36, 41, 42, 45

(540)

**LU-TAX**

(592) Slovní

(111) **393880**

(220) 01.04.2022

(320) 01.04.2022

(442) 29.06.2022

(151) 05.10.2022

(730) **Events CZ/SK s.r.o.**, El. Krásnohorské 318, Frýdek-Místek, Frýdek, 73801, CZ

(210) O-578455

(510) (16) časopisy, hudební časopisy, brožury, brožury s programem, poutače z lepenky, poutače z papíru nebo lepenky, tištěné lístky, grafické znaky na kopírování, tištěné publikace, papírové vlajky a vlaječky; (35) fotokopírování, prezentace výrobků v komunikačních médiích pro účely maloobchodu, pronájem reklamních ploch a reklamního materiálu, pronájem billboardů (reklamních ploch), rozhlasová a televizní reklama, venkovní reklama, vylepování plakátů, reklama, reklama online; (41) organizování festivalů, organizování festivalů pro zábavní účely, organizování festivalů pro rekreační účely, organizování festivalů pro kulturní účely, organizování festivalů pro vzdělávací účely, služby v oblasti hudebních festivalů, příprava a pořádání hudebních koncertů, pořádání, vedení a organizování koncertů, hudební produkce, produkce hudebních vystoupení, produkce hudebních koncertů, živá hudební představení, živá vystoupení hudební kapely, živá vystoupení hudebních skupin, předprodej vstupenek (zábava), služby pro oddech a rekreaci; (43) provozování kempů, poskytování přechodného ubytování, zásobování.

(511) 16, 35, 41, 43

(540)

**NAPLNO FEST**

(592) Slovní

(111) **393881**

(220) 06.04.2022

(320) 06.04.2022

(442) 29.06.2022

(151) 05.10.2022

(730) **Destinační společnost Východní Čechy**, náměstí Republiky 12, Pardubice, Zelené Předměstí, 53002, CZ

(740) Ing. Jarmila Javoříková, patentový zástupce, Slunečná 4566, Zlín, 76005

(210) O-578535

(510) (35) reklamní činnosti, reklama online, marketingové činnosti, marketing online, televizní a rozhlasová reklama, propagace, inzerce, obchodní administrativa, kancelářské práce, kopírování dokumentů, obchodní průzkumy, obchodní management, obchodní poradenství, obchodní informace, pomoc při řízení obchodní činnosti, činnost organizačních a ekonomických poradců, automatizované zpracování a správa obchodních dat, služby databank, předvádění výrobků, distribuce zboží a tiskovin k reklamním účelům, obchodní, reklamní a prodejní akce a semináře, styk s veřejností - služby public relations, služby v oblasti vztahů s médii, služby v oblasti firemní komunikace, poskytování informací a poradenství v oblasti reklamy, marketingu, propagace a obchodního managementu, maloobchodní a elektronický prodej nahraných elektronických nosičů, tiskovin, potřeb pro turisty, sportovního vybavení, oděvů, zavazadel a cestovních potřeb, dopravních prostředků, hraček a her, dárků a upomínkových předmětů; (38) televizní, rozhlasové a internetové vysílání, telekomunikační služby, počítačové komunikační služby, elektronický přenos dat, provozování elektronických komunikačních sítí, elektronická pošta, zasílání zpráv, internetové komunikační služby, interaktivní komunikační služby, služby mobilní komunikace, pronájem vysílačů a komunikačních zařízení, poskytování přístupu k elektronickým komunikačním sítím a elektronickým databázím, poskytování vzdáleného přístupu k datům, poskytování informací a poradenství v oblasti vysílání a

telekomunikací; (41) služby filmového studia, služby nahrávacího hudebního studia, filmová produkce, hudební produkce, audiovizuální produkce, umělecká produkce, vydavatelská činnost, elektronické publikování, fotografování, pronájem filmové, hudební a audiovizuální techniky, vzdělávací činnosti, pořádání kurzů a školení, zábavní činnosti, kulturní činnosti, sportovní a tělovýchovné činnosti, služby půjčoven filmů a hudby, služby půjčoven knih, služby muzeí a galerií, organizace uměleckých, zábavních, kulturních a společenských vzdělávacích, a sportovních akcí, provoz uměleckých, zábavních, kulturních a společenských vzdělávacích, a sportovních zařízení, zprostředkování v oblasti umění, zábavy, vzdělávání, kultury a sportu, poskytování informací a poradenství v oblasti umění, zábavy, vzdělávání, kultury a sportu.

(511) 35, 38, 41

(540)



(593) Obrazová

(111) **393882**

(220) 07.04.2022

(320) 07.04.2022

(442) 29.06.2022

(151) 05.10.2022

(730) **AXIANS ICT CZ, s.r.o.**, Lazaretní 925/9, Brno, Zábřovice, 61500, CZ

(740) Mgr. Jan Pavlík, advokát, Mgr. Jan Pavlík, Platnéřská 191/2, Praha 1, Staré Město, 10100

(210) O-578543

(591) Barevná

(510) (9) dálkové ovládání průmyslových procesů (elektrické zařízení pro), dálkové zapalování (elektrické zařízení pro), data (přístroje pro zpracování), diagnostické přístroje jiné než k lékařským účelům, elektrodynamická zařízení pro dálkové řízení signalizace, měřicí zařízení (elektrika), měřiče množství, kvantoměry, monitorovací přístroje elektrické, operační systémy (nahrané programy), počítačové programy (nahrané), počítačové programy s možností stažení, počítačové softwarové aplikace stahovatelné, regulátory elektrické, elektrické regulátory ohřivačů horké vody, regulátory světla, reostaty, stmívače (elektrické), regulátory tepelné, rozvodné panely (elektrika), rozvodné pulty (elektrika), řídicí, kontrolní panely; (35) aktualizace a údržba obchodních dat v počítačových databázích, analýzy nákladů, data (vyhledávání) v počítačových souborech (pro třetí osoby), efektivnost provozu a racionalizace práce (posuzování), komerční správa licencí na výrobky a služby ostatních, obchodní a průmyslové podniky (pomoc při řízení), počítačové databáze (překlad informací do), poradenství při vedení podniků, obchodní management, poskytování obchodních informací prostřednictvím webových stránek, prognózy (hospodářské nebo ekonomické), provozní audit, sestavování statistiky, systemizace informací do počítačových databází; (38) počítačová komunikace, poskytování přístupu k databázím, pronájem zařízení pro přenos informací, půjčování telekomunikačních zařízení, přenos zpráv a obrazových informací pomocí počítače, poskytování uživatelského přístupu ke globální počítačové síti; (42) aktualizace počítačových programů, dálkové sledování počítačových systémů, cloudové výpočetní systémy (služby), elektronické ukládání dat, energetický audit, instalace počítačových programů, konzultace v oblasti počítačového softwaru, konzultace v oblasti úspor energie, konzultační služby v oblasti počítačových informačních technologií, kopírování počítačových programů, počítačové programování, počítačové systémové analýzy.

(511) 9, 35, 38, 42



(540)



(593) Obrazová

(111) **393883**

(220) 08.04.2022

(320) 08.04.2022

(442) 29.06.2022

(151) 05.10.2022

(730) **RAVVER s.r.o.**, Zelený pruh 1560/99, Praha 4, Braník, 14000, CZ

(740) Legato advokátní kancelář, JUDr. Bc. Matěj Řičánek, V jámě 699/1, Praha 1, Nové Město, 11000

(210) O-578577

(510) (12) organizéry pro vestavbu do motorových vozidel; (20) kempinkový nábytek, vestavěný nábytek pro motorová vozidla, stoly pro vestavbu do motorových vozidel, desky stolů pro vestavbu do motorových vozidel, regály pro vestavbu do motorových vozidel, úložné boxy pro vestavbu do motorových vozidel (nábytek), pěnové kempinkové matrace, bedny, ne kovové, nádoby na skladování a přepravu, ne kovové, kempinková vestavba do motorových vozidel (nábytek).

(511) 12, 20

(540)

**REBELBOX**

(592) Slovní

(111) **393884**

(220) 13.04.2022

(320) 13.04.2022

(442) 29.06.2022

(151) 05.10.2022

(730) **MODELIMEX s.r.o.**, Sklářská 252/13, Teplice, Řetenice, 41503, CZ

(210) O-578652

(510) (17) polotovary z plastických hmot; (20) plastové komponenty pro modeláře; (28) modely stavebnic lodí, letadel a bojové techniky, doplňky k plastickým modelům, hračky.

(511) 17, 20, 28

(540)

**Modelimex**

(593) Obrazová

(111) **393885**

(220) 20.04.2022

(320) 20.04.2022

(442) 29.06.2022

(151) 05.10.2022

(730) **PatentOn Group s.r.o.**, Růžová 164, Lutín, 78349, CZ

(210) O-578728

(510) (35) administrativní služby, obchodní informace, obchodní průzkum, obchodní správa licencí k výrobkům a službám jiných osob, obchodní zprostředkovatelské služby, pomoc při řízení obchodní činnosti, poradenské služby pro obchodní vedení, poradenství v oblasti řízení obchodní činnosti, profesionální obchodní poradenství, sjednávání a uzavírání obchodních transakcí pro třetí strany, sjednávání obchodních smluv pro jiné osoby, vedení počítačové evidence, vyhledávání údajů v počítačových souborech pro jiné osoby, zpracování textu, zprostředkování obchodních informací, obchodní poradenství, průzkumy nebo informace, poradenské služby ohledně podnikové identity, poradenské služby v oblasti organizace a řízení hospodářské činnosti, pořádání obchodních prezentací, znalecká činnost a zprávy vztahující se k obchodním záležitostem; (36) oceňování duševního vlastnictví; (41) elektronické publikování (dtp), organizování seminářů a konferencí, organizování a vedení kongresů, poskytování elektronických publikací, služby grafické úpravy kromě reklamních účelů, služby vzdělávání dospělých a dětí v oblasti duševního vlastnictví, vydávání tiskovin týkajících se práv k duševnímu vlastnictví, poskytování překladatelských služeb, překladatelské a tlumočnické služby; (42) průmyslový a grafický design, služby v oblasti výzkumu a vývoje, analytické a výzkumné služby v průmyslu, provádění studií technických projektů, provádění průzkumů, technologické poradenství, výzkum a vývoj výrobků, tvorba software (počítačových programů), software jako služba, navrhování a vývoj počítačového softwaru, vývoj a údržba počítačového softwaru, navrhování a vývoj elektronických slovníků a databází pro jazykový překlad, technické poradenství, technické navrhování, technické kreslení, technický průzkum, technický design, technické projektové studie, studie technické proveditelnosti, příprava technických zpráv, technické návrhy a konzultace; (45) ochrana duševního vlastnictví, správa duševního vlastnictví, prosazování práv na duševní vlastnictví, služby v oblasti ochrany duševního vlastnictví, licencování nehmotných práv a duševního vlastnictví, poskytování informací v oblasti duševního vlastnictví, poradenství vztahující se k ochraně duševního vlastnictví, právní služby v oblasti nabývání duševního vlastnictví, poradenské služby týkající se správy duševního vlastnictví, sledování práv duševního vlastnictví pro účely právního poradenství, poradenství týkající se udělování licencí k duševnímu vlastnictví, odborné poradenské služby vztahující se k právům duševního vlastnictví, správa práv duševního vlastnictví a autorských práv pro druhé, poradenské služby týkající se duševního vlastnictví pro univerzity a výzkumná zařízení, právní služby týkající se vyjednávání a navrhování smluv týkajících se práv duševního vlastnictví, poradenské služby týkající se duševního vlastnictví, právní služby, licence k průmyslovým právům, zprostředkovatelství (mediace), služby patentových zástupců, poskytování licencí k duševnímu vlastnictví, právní služby v oblasti sjednávání smluv pro jiné osoby, právní správa licencí, příprava právních dokumentů, právní průzkum (rešerše), právní rešeršní služby, počítačový software (poskytování licencí) právní služby.

(511) 35, 36, 41, 42, 45

(540)

**PATENT ON**

(593) Obrazová

(111) **393886**

(220) 20.04.2022

(320) 20.04.2022  
(442) 29.06.2022  
(151) 05.10.2022  
(730) **PAPA BAKERY s.r.o.**, Na Folimance 2155/15, Praha 2, Vinohrady, 12000, CZ  
(210) O-578741  
(510) (29) jogurty, mléčné pudinky; (30) dorty, pečivo, čaj, káva, hotové pudinky, pudinky v prášku, zmrzlina.

(511) 29, 30

(540)

## PAPA BAKERY

(592) Slovní

(111) **393887**

(220) 20.04.2022

(320) 20.04.2022

(442) 29.06.2022

(151) 05.10.2022

(730) **Dirgas Radim Ing.**, Vinohradní 547, Šakvice, 69167, CZ

(210) O-578743

(510) (18) batohy, cestovní tašky, sportovní tašky, plážové tašky; (25) boty, čapky, čelenky, čepice, kalhoty, konfekční oděvy, legíny, pokrývky hlavy, ponča, ponožky, sportovní dresy, sportovní obuv, sportovní tílka, sportovní vyšší obuv, šortkové sukně, trička; (28) činky, posilovací stroje, posilovače prsních svalů (expandéry), prkna na paddleboarding, prkna na surfing, přístroje na tělesná cvičení, skateboardy, snowboardy, tašky tvarované speciálně na prkna na surfing, trenažéry na cvičení; (41) organizování zábavních akcí, pořádání a vedení seminářů, pořádání a vedení workshopů, pořádání sportovních soutěží, praktický výcvik, pronájem výcvikových simulátorů, provozování rekreačních zařízení, provozování sportovních zařízení, půjčování sportovního vybavení, s výjimkou vozidel, služby osobního trenéra, soukromá výuka, sportovní tábory, školení, školení prostřednictvím simulátorů, tělesná výchova, vedení kurzů kondičního cvičení, zábava.

(511) 18, 25, 28, 41

(540)



(593) Obrazová

(111) **393888**

(220) 26.04.2022

(320) 26.04.2022

(442) 29.06.2022

(151) 05.10.2022

(730) **pivohroust s.r.o.**, Symfonická 1426/5, Praha 5, Stodůlky, 15800, CZ

(210) O-578849

(510) (32) piva všeho druhu, minerální vody, šumivé nápoje a jiné nápoje nealkoholické, nápoje a šťávy nealkoholické ovocné, sirupy a jiné přípravky k zhotovování nealkoholických nápojů; (35) reklama, propagace a inzerce prostřednictvím všech druhů médií, marketing, zprostředkovatelská činnost v oblasti obchodu s reklamními materiály s pivovarskou tematikou, a to s výrobky ze skla, porcelánu a majoliky, s ubrusy, tácky, etiketami, s pivem

a nealkoholickými nápoji; (40) pivovarnictví - výroba piva všeho druhu, sladovnictví.

(511) 32, 35, 40

(540)

## JURA

(592) Slovní

(111) **393889**

(220) 26.04.2022

(320) 26.04.2022

(442) 29.06.2022

(151) 05.10.2022

(730) **Slupejto s.r.o.**, č. p. 258, Tichá, 74274, CZ

(740) Advokátní kancelář Mgr. Leona Adoltová, Mgr. Leona Adoltová, A. Václavíka 1056, Luhačovice, 76326

(210) O-578853

(510) (16) papírové podložky pod pivní sklenice, papírové podložky pod sklenice, papírové ubrusky, papírové ubrusy, papírové ručníky, paragony, papírové etikety, samolepky (papírnické výrobky), štítky (papírové nálepky), obaly na lahve (lepenkové nebo papírové), poutače z papíru nebo lepenky, vývěsní štíty z papíru nebo lepenky, reklamní tabule z papíru nebo lepenky, kalendáře, fotografie, učební a vyučovací pomůcky (s výjimkou přístrojů), balící tašky z papíru nebo plastu, včetně odnosných tašek a nákupních tašek, diáře, knihy k nalepování výstřížků (alba), blahopřání a pohlednice, navštívenky a oznámení, papírové podložky pod nádoby, papírové protírání, nálepky (kancelářské potřeby), katalogy, brožury, letáky, karty (ne hrací), diagramy, manuály, magazíny, noviny, periodika, adresáře a seznamy, zápisníky (notesy), papírové nebo lepenkové nápisy a značky, brožované knížky a tištěné formuláře, vše vztahující se k výchově, výuce, zábavě a k pořádání a vedení seminářů, výukových programů, lekcí, přednášek, setkání a konferencí; (21) jezdlíky na pivo, korbele, džbánky, sklenice na pití, nádoby na pití, držáky ubrousků, pepřenky, solničky, stojánky na olej a ocet, otvíráky na lahve, podložky, tácky a podnosy (jiné než papírové), pouzdra a desky na jídelní lístky, pohárky z papíru nebo plastů, papírové tácky, utěrky na úklid a čištění; (32) piva, sladové nápoje, míchané nápoje s obsahem piva; (41) výchova, zábava, služby klubů (výchovně-zábavné), vzdělávání, zajišťování vzdělávacích kurzů, organizování a vedení konferencí, zábavních a vzdělávacích akcí, výstavy k výchovným a vzdělávacím účelům, kongresy, kurzy, konference, semináře, předvádění výukových programů, vzdělávací služby pro someliéry, předvádění akcí spojujících pivo a jídlo (zábava), organizování, vytváření a prezentace lekcí a akcí spojených s ochutnávkou piva, včetně festivalů piva (zábava), zábava v klubech a hostincích, vydávání tiskovin, konzultační, informační a poradenské služby vztahující se ke všem výše uvedeným službám třídy 41; (43) služby spojené s provozováním pohostinství, restaurace, dočasné ubytování.

(511) 16, 21, 32, 41, 43

(540)

## pivovar nevím

(592) Slovní

(111) **393890**

(220) 29.04.2022

(320) 29.04.2022

(442) 29.06.2022

(151) 05.10.2022

(730) **HM-METAL s.r.o.**, Bílkov 111, Dačice, 38001, CZ

(740) JUDr. Petr Jakubec, advokát, Plzeňská 3350/18, Praha 5, Smíchov, 15000

(210) O-578940

(591) Barevná

(510) (7) stavební stroje, stroje na zemní práce, bagry (stroje na zemní práce), nakladače (stroje na zemní práce), stroje na přemísťování půdy, stroje na bagrování zeminy, výkopové stroje, bagrovací stroje, secí stroje [stroje], provzdušňovače (stroje), plecí stroje, výsypky (stroje), obdělávací stroje, zemědělské stroje, kultivátory [stroje], secí stroje, rovnací stroje, sázecí stroje, secí stroje pro zemědělské stroje, zemědělské rozstříkovací stroje, zemědělské obráběcí stroje, zemědělské stroje na kultivaci, zemědělské stroje na setí, zemědělské stroje pro obdělávání půdy, stroje na povrchové odstraňování zeminy, lžice pro stroje na zemní práce, kultivátory (stroje) k tažení za vozidla, postřikovače k použití v zemědělství (části strojů), žací stroje, sklízecí stroje, sekačky (stroje), kosy (stroje), hrabací stroje, rotavatory (stroje), skarifikátory (stroje), kypřiče (stroje), zemědělské stroje na orbu, rozprašovací stroje, řezací stroje, závěsná zařízení [části strojů], radlice, rypadla, zařízení a stroje pro zemědělství, pro zemní práce, pro

stavebnictví, pro těžbu ropy a plynu, důlní zařízení, zemědělské, zahradnické a lesnické stroje a přístroje.

(511) 7  
(540)

**HM-METAL**

(593) Obrazová

(111) **393891**

(220) 02.05.2022  
(320) 02.05.2022  
(442) 29.06.2022  
(510) 05.10.2022

(730) **Albatros Media a.s.**, 5. května 1746/22, Praha 4, Nusle, 14000, CZ

(210) O-578958

(510) (9) čtečky elektronických knih, elektronické publikace ke stažení, elektronické zápisníky, kapesní elektronické slovníky, magnetická datová média, nosiče zvukových záznamů, optické datové nosiče, stahovatelné elektronické publikace; (16) atlasy, brožury, časopisy (periodika), kalendáře, katalogy, knihy, komiksy (knihy), noviny, obaly (papírové zboží), plakáty, periodika, tiskoviny, tištěné publikace, záložky do knih, zápisníky, zarážky na knihy; (41) elektronické publikování (DTP), informace o zábavě, knihovnické služby (půjčovny knih), klubové služby zábava nebo vzdělávání), online vydávání elektronických knih, a časopisů, poskytování elektronických publikací online bez možnosti stažení, psaní textů (jiných než reklamních), překladatelské služby, služby grafické úpravy, nikoliv k reklamním účelům, vydávání knih, vydávání textů s výjimkou reklamních.

(511) 9, 16, 41

(540)

 **garamond**

(593) Obrazová

(111) **393892**

(220) 02.05.2022  
(320) 02.05.2022  
(442) 29.06.2022  
(510) 05.10.2022

(730) **STK "Na Přerovské", s.r.o.**, Týnecká 833/39, Olomouc, Holice, 77900, CZ

(740) Ing. Petr Soukup, tř. Svobody 43/39, Olomouc, 77900

(210) O-578961

(510) (35) registrace vozidel, přihlašování vozidel na úřadech, převody a přepis vozidel, zajišťování přidělení registračních značek, zjišťování a zajišťování výpisů technických údajů vozidel, zjišťování a zajišťování emisního limitu vozidel, zprostředkování a zajišťování ekoplaket do nízkemisních zón, vše uvedené jako obchodní zprostředkovatelské služby, administrativní služby spojené se zajištěním evidence vozidel na dopravních inspektorátech; (36) sjednávání zákonného a havarijního pojištění vozidel; (37) stavby a přestavby vozidel, opatřování vozidel VIN kódy pomocí ražby náhradní technologií; (42) technické kontroly vozidel, a to motocyklů, osobních a nákladních vozidel, přípojných vozidel, služby v oblasti technických zkoušek vozidel, služby technického měření a testování vozidel, technické environmentální testování výfukových emisí, technická kontrola a testování způsobilosti vozidel k účasti v silničním provozu, služby v oblasti technických bezpečnostních technologií zaměřené na pozemní vozidla, technické testování a schvalování vozidel z dovozu ze zahraničí, technické testování historických vozidel na historickou původnost.

(511) 35, 36, 37, 42

(540)



(593) Obrazová

(111) **393893**

(220) 04.05.2022  
(320) 04.05.2022  
(442) 29.06.2022  
(510) 05.10.2022

(730) **PKNY s.r.o.**, Naskové 1335/1n, Praha 5, Košíře, 15000, CZ

(740) JUDr. Barbora Kinclová, Branská 655, Praha 9, Kyje, 19800

(210) O-579006

(510) (25) oděvy, obuv, klobouky, cvičební úbory, sportovní oblečení, trikoty, spodky pánské, trička, teplákové kalhoty, nátlčníky, krátké kalhoty, plavky, svetry, rukavice (oděvy), , sportovní dresy, sportovní kalhoty odvádějící vlhkost, sportovní trička odvádějící vlhkost, sportovní podprsenky odvádějící vlhkost, sportovní čepice a klobouky, sportovní kloboučnické zboží (nikoli helmy), sportovní dresy a krátké kalhoty, trenýrky, ponožky, tílka, šátky, župany, potítka na zápěstí, atletická obuv, oděvy nepromokavé, gymnastické oděvy, sportovní prádlo, spodní termoprádlo a prádlo proti pocení, tréninkové rukavice bez prstů; (28) tašky na sportovní potřeby, činky, posilovací stroje, ochranné vycpávky (jako součást sportovní výstroje), přístroje na tělesná cvičení, stacionární kola na cvičení, gymnastické náčiní, hrací míče, interiérové nářadí na cvičení, přístroje pro tělesná cvičení, přístroje na fyzický trénink (cvičení), potřeby pro gymnastiku a sport, které nejsou uvedeny v jiných třídách, sportovní rukavice, cvičné pytle; (35) maloobchodní služby v oblasti sportovních potřeb, maloobchodní prodej sportovního vybavení, sportovních předmětů, alkoholických nápojů s výjimkou piva, nealkoholických nápojů, piva, vyučovacích pomůcek, potřeb spojených s provozováním fitness klubu nebo salonu krásy a lázeňského salonu, potravin, farmaceutických, lékařských a ortopedických výrobků, kosmetiky a toaletních potřeb, oděvů, obuvi a kožených výrobků, knih, novin a psacích potřeb, nabízení a prodej výše uvedeného zboží také na internetu, poradenství ohledně řízení hospodářské činnosti v oblasti fitness klubů, zprostředkování při prodeji sportovního vybavení a sportovního příslušenství; (41) služby v oblasti vzdělávání, zábavy a sportu, služby fitness centra, služby fitness klubu a posíloven, zdravotní a fitness trénink, vedení hodin ve fitness centru, služby osobního trenéra (kondiční a fitness trénink), vedení tréninkových fitness lekcí online, organizování sportovních činností a sportovních soutěží, služby sportovních klubů, služby klubů zdraví (zdravotní a kondiční cvičení), sportovní výcvik, školicí služby vztahující se ke sportu,

knihovnické služby, služby sportovních táborů, poskytování prostor na cvičení a fitness, poskytování prostor na sportovní trénink, pronájem sportovních potřeb, pronájem sportovních zařízení nebo zařízení na cvičení, aerobiku, tělovýchovné kluby, tělocvičné kluby, mimoškolní formy vzdělávání, vzdělávání v oblasti zdravého životního stylu a odpočinku, organizování zdravého životního stylu a odpočinku, organizování školení a fitness workshopů a dále fitness, tanečních a hubnoucích táborů, služby posuzování fyzické zdatnosti pro tréninkové účely, organizování a pořádání lekcí, seminářů, soutěží a školení pro instruktory v oblasti tělesné výchovy a sportu, obsluha sportovních zařízení, školící služby vztahující se ke zdraví a fitness, vzdělávací služby v oblasti diety, vzdělávání v oboru tělocviku a sportu, redaktorské a vydavatelské služby v oblasti knih, časopisů, letáků a tištěných materiálů spojených se sportem, distribuce a produkce kinofilmů, videopásků, zvukových pásků, cd, cd-romů, laserových disků, poskytování objektů po sportovní akce, poskytování klubových sportovních zařízení, pronájem instruktážních materiálů, poskytování objektů pro plavání a rekreaci, poskytování sportovních zařízení ve wellness a fitness centrech, rekreační služby, informační, poradenské a konzultační služby týkající se všech výše uvedených služeb; (44) solária, sauny (služby), masáže, fyzioterapie, poradenství v oblasti stravování, diety a výživy, biologická regenerace, lázeňská střediska.

(511) 25, 28, 35, 41, 44

(540)

**Prisma institut**

(592) Slovní

(111) **393894**

(220) 04.05.2022

(320) 04.05.2022

(442) 29.06.2022

(151) 05.10.2022

(730) **PKNY s.r.o.**, Naskové 1335/1n, Praha 5, Košíře, 15000, CZ

(740) JUDr. Barbora Kinclová, Branská 655, Praha 9, Kyje, 19800

(210) O-579007

(510) (25) oděvy, obuv, klobouky, cvičební úbory, sportovní oblečení, trikoty, spodky pánské, trička, teplákové kalhoty, nátečníky, krátké kalhoty, plavky, svetry, rukavice (oděvy), sportovní dresy, sportovní kalhoty odvádějící vlhkost, sportovní trička odvádějící vlhkost, sportovní podprsenky odvádějící vlhkost, sportovní čepice a klobouky, sportovní kloboučnické zboží (nikoli helmy), sportovní dresy a krátké kalhoty, trenýrky, ponožky, tílka, šátky, župany, potítka na zápěstí, atletická obuv, oděvy nepromokavé, gymnastické oděvy, sportovní prádlo, spodní termoprádlo a prádlo proti pocení, tréninkové rukavice bez prstů; (28) tašky na sportovní potřeby, činky, posilovací stroje, ochranné vycpávky (jako součást sportovní výstroje), přístroje na tělesná cvičení, stacionární kola na cvičení, gymnastické náčiní, hrací míče, interiérové nářadí na cvičení, přístroje pro tělesná cvičení, přístroje na fyzický trénink (cvičení), potřeby pro gymnastiku a sport, které nejsou uvedeny v jiných třídách, sportovní rukavice, cvičné pytle; (35) maloobchodní služby v oblasti sportovních potřeb, maloobchodní prodej sportovního vybavení, sportovních předmětů, piva, vyučovacích pomůcek, potřeb spojených s provozováním fitness klubu nebo salonu krásy a lázeňského salonu, potravin, farmaceutických, lékařských a ortopedických výrobků, kosmetiky a toaletních potřeb, oděvů, obuvi a kožených výrobků, knih, novin a psacích potřeb, nabízení a prodej výše uvedeného zboží také na internetu, poradenství ohledně řízení hospodářské činnosti v oblasti fitness klubů, zprostředkování při prodeji sportovního vybavení a sportovního příslušenství; (41) služby v oblasti vzdělávání, zábavy a sportu, služby fitness centra, služby fitness klubu a posiloven, zdravotní a fitness trénink, vedení hodin ve fitness centru, služby osobního trenéra (kondiční a fitness trénink), vedení tréninkových fitness lekcí online, organizování sportovních činností a sportovních soutěží, služby sportovních klubů, služby klubů zdraví (zdravotní a kondiční cvičení), sportovní výcvik, školící služby vztahující se ke sportu, knihovnické služby, služby sportovních táborů, poskytování prostor na cvičení a fitness, poskytování prostor na sportovní trénink, pronájem sportovních potřeb, pronájem sportovních zařízení nebo zařízení na cvičení, aerobiku, tělovýchovné kluby, tělocvičné kluby, mimoškolní formy vzdělávání, vzdělávání v oblasti zdravého životního stylu a odpočinku, organizování zdravého životního stylu a odpočinku, organizování školení a fitness workshopů a dále fitness, tanečních a hubnoucích táborů, služby posuzování fyzické zdatnosti pro tréninkové účely, organizování a pořádání lekcí, seminářů, soutěží a školení pro instruktory v oblasti tělesné výchovy a sportu, obsluha sportovních zařízení, školící služby vztahující se ke zdraví a fitness, vzdělávací služby v oblasti diety, vzdělávání v oboru tělocviku a sportu, redaktorské a vydavatelské služby v oblasti knih, časopisů, letáků a

tištěných materiálů spojených se sportem, distribuce a produkce kinofilmů, videopásků, zvukových pásků, cd, cd-romů, laserových disků, poskytování objektů po sportovní akce, poskytování klubových sportovních zařízení, pronájem instruktážních materiálů, poskytování objektů pro plavání a rekreaci, poskytování sportovních zařízení ve wellness a fitness centrech, rekreační služby, informační, poradenské a konzultační služby týkající se všech výše uvedených služeb; (44) solária, sauny (služby), masáže, fyzioterapie, poradenství v oblasti stravování, diety a výživy, biologická regenerace, lázeňská střediska.

(511) 25, 28, 35, 41, 44

(540)



**PRISMA**  
INSTITUT

(593) Obrazová

(111) **393895**

(220) 09.05.2022

(320) 09.05.2022

(442) 29.06.2022

(151) 05.10.2022

(730) **Vodňanská drůbež, a.s.**, Radomilická 886, Vodňany, Vodňany II, 38901, CZ

(740) HSP & Partners advokátní kancelář v.o.s., JUDr. Lenka Příkazská, advokát, Vodičkova 710/31, Praha 1, Nové Město, 11000

(210) O-579080

(510) (29) drůbež (neživá), játra, játrová paštika, jedlé tuky, klobásy, salámy, párky, masové konzervy, koncentrované vývary, rybí konzervy, maso, konzervované maso, nasolené potraviny, polévky, slanina, šunka, uzeniny, zvěřina, hotová jídla v konzervách na bázi masa, drůbeže, ryb a zeleniny; (35) počítačové on-line maloobchodní a velkoobchodní služby s výše uvedenými výrobky ve třídě 29, pomoc při řízení obchodní činnosti, obchodní konzultace v oblasti distribuce zboží, zaslání katalogů, administrativní zpracování objednávek zboží, dovozní a vývozní kancelář, obchodní nebo podnikatelské poradenství, reklama, administrativní práce, organizování komerčních nebo reklamních výstav, zprostředkovatelská činnost v oblasti obchodu a obchodních služeb s výše uvedenými výrobky ve třídě 29, činnost ekonomických poradců, maloobchodní, velkoobchodní a elektronický prodej potravin, zejména masa a masných výrobků a hotových jídel, zprostředkování v oblasti nákupu a prodeje potravin a potravinářských surovin, poskytování obchodních informací, průzkumy trhu, předvádění výrobků, organizování a pořádání prodejních a reklamních akcí, automatizované i ruční zpracování dat; (40) zpracování masa a masných výrobků, uzení potravin, řeznictví, sušení a mražení potravin.

(511) 29, 35, 40



(540)



(593) Obrazová

(111) **393896**

(220) 09.05.2022

(320) 09.05.2022

(442) 29.06.2022

(151) 05.10.2022

(730) **GA corp. s.r.o.**, Martinická 987/3, Praha 9, Kbely, 19700, CZ

(740) artpatent, advokátní kancelář s.r.o., Mgr. Tomáš Bejček, Dukelských hrdinů 976/12, Praha 7, Holešovice, 17000

(210) O-579087

(510) (32) pivo a pivovarnické výrobky, nealkoholické nápoje; (35) maloobchodní prodej alkoholických nápojů s výjimkou piva, maloobchodní prodej piva, obchodní poradenské služby, týkající se franchisingu, reklama a propagace, služby zákaznického klubu pro komerční, propagační a/nebo reklamní účely, velkoobchodní prodej alkoholických nápojů s výjimkou piva, velkoobchodní prodej piva, věrnostní, pobídkové a bonusové programy; (43) restaurace (služby), gastronomické služby, poskytování jídla a nápojů, zásobování, cateringové služby zaměřené na zásobování jídlem.

(511) 32, 35, 43

(540)



(593) Obrazová

(111) **393897**

(220) 12.05.2022

(320) 12.05.2022

(442) 29.06.2022

(151) 05.10.2022

(730) **Bártík Radek Dis.**, č. p. 62, Čestice, 38719, CZ

(740) PatentCentrum Sedlák & Partners s.r.o., Okružní 2824, České Budějovice, České Budějovice 3, 37001

(210) O-579205

(510) (9) přístroje a nástroje optické, zaměřovací dalekohledy, lovecké dalekohledy, teleskopy pro střelné zbraně, pracovní oděvy; (13) sportovní a lovecké zbraně, střelné zbraně, střelivo a střely, náboje, mířidla, hledáčky

střelných zbraní, zaměřovače (ne teleskopické) pro střelné zbraně, části střelných zbraní; (25) pokrývky hlavy, obuv a oděvy, lovecké holínky, lovecké košile, lovecké vesty, lovecké bundy, lovecké košile; (28) lovecké návnady, maskovací zástěny pro lovecké účely, lovecké luky, lovecké vábničky, lovecké úkryty, lovecké posedy; (37) úpravy a opravy střelných zbraní; (41) poskytování střelnic, služby loveckých průvodců, organizování loveckých akcí, pořádání setkání pro hon na zvěř, cvičení loveckých psů; (44) zemědělské, zahradnické a lesnické služby, pěstování lesů a lesnických školek, ochranná činnost v lesích (ochrana proti škůdcům, provádění postřiků), rekultivace a přesazování vzrostlé zeleně, péče o zvěř v rámci této třídy, chov a vypouštění zvěře, přikrmování zvěře.

(511) 9, 13, 25, 28, 37, 41, 44

(540)



(593) Obrazová

(111) **393898**

(220) 17.05.2022

(320) 17.05.2022

(442) 29.06.2022

(151) 05.10.2022

(730) **Galíková Šárka Mgr.**, 280, Vranov, 66432, CZ

(740) Mgr. Ivan Nezval, advokát, Zelný trh 332/12, Brno, Brno-město, 60200

(210) O-579262

(510) (36) správa nemovitostí, pronájem bytů, výběr nájemného; (43) rezervace přechodného ubytování hotelového typu, pronájem jednacích místností.

(511) 36, 43

(540)

**Oltec Apartment Brno**

(592) Slovní

(111) **393899**

(220) 17.05.2022

(320) 17.05.2022

(442) 29.06.2022

(151) 05.10.2022

(730) **HighTech Industries s.r.o.**, Jezerůvky 511/4, Brno, Ivanovice, 62100, CZ

(740) Mgr. Ing. Jiří Hora, Moravské náměstí 690/15, Brno, Veveří, 60200

(210) O-579263

(510) (9) solární panely, solární baterie; (12) elektrická jízdní kola, elektrické koloběžky, elektrická zahradní kolečka (trakaře), elektrická stavební kolečka (trakaře).

(511) 9, 12

(540)



(593) Obrazová

(111) **393900**

(220) 17.05.2022

(320) 17.05.2022

(442) 29.06.2022

(151) 05.10.2022

(730) **OKsystem a.s.**, Na Pankráci 1690/125, Praha 4, Nusle, 14000, CZ

(740) PatentCentrum Sedlák & Partners s.r.o., Okružní 2824, České Budějovice, České Budějovice 3, 37001

(210) O-579264

(591) Barevná

(510) (9) počítačový software, přístroje pro záznam, převod, reprodukci zvuku a/nebo obrazu, nosiče zvukových, obrazových a zvukově obrazových záznamů nahrané i nenahrané, data a databáze i jiné informace na všech druzích elektronických nosičů v rozsahu třídy 9, elektronické publikace, elektronické prezentace, programové vybavení, aplikační programové vybavení, programové produkty a nástroje pro vývoj aplikací, elektronické datové a informační sítě, informační produkty na nosičích nebo v elektronických, datových, informačních a komunikačních sítích; (42) tvorba software a tvorba počítačových systémů, poradenství poskytované v souvislosti se zaváděním software, počítačové programování, aktualizace počítačových programů, instalace počítačových programů.

(511) 9, 42

(540)



(593) Obrazová

(111) **393901**

(220) 18.05.2022

(320) 18.05.2022

(442) 29.06.2022

(151) 05.10.2022

(730) **Šíp Stanislav Mgr.**, Dukelská 779, Chotěboř, 58301, CZ

(210) O-579293

(510) (16) tiskoviny, knihy, odborné publikace, vzdělávací tiskoviny, firemní tiskoviny, noviny, časopisy, letáky, brožury, plakáty, fotografie, diáře, kalendáře, papírové obaly, tištěné publikace, zpravodaje; (35) administrativní služby, reklama, marketing, poradenství v oblasti řízení obchodní činnosti, obchodní informace (služby), obchodní průzkum, automatizované zpracování dat, správa obchodních dat, sběr údajů do počítačových databází, obchodně ekonomické poradenství, obchodní management, obchodně organizační poradenství, obchodní lobbistické služby, předvádění zboží, šíření reklamních materiálů, pořádání výstav pro obchodní či reklamní účely, průzkum veřejného mínění, výroba reklamních filmů, poradenství v oblasti řízení lidských zdrojů, grafická úprava pro reklamní účely, influencer marketing, propagace, styk s veřejností, vydávání reklamních textů, vyhledávání sponzorů, venkovní reklama; (38) zasílání zpráv, elektronická pošta, přenos dat pomocí počítačů, telekonferenční služby, videokonferenční služby, telefonická komunikace, televizní vysílání, rozhlasové vysílání, internetové vysílání, služby zpravodajské agentury, poskytování diskusních místností na internetu, poskytování přístupu do databází, poskytování telekomunikačního připojení k počítačovým sítím, pronájem přístrojů pro přenos dat; (41) vzdělávací a školicí služby, výuka, vydavatelská činnost, elektronické publikování, hudební produkce, filmové projekce, fotografování, obrazové zpravodajství, kulturní, společenské a zábavní služby, sportovní činnosti, tělesná výchova, školní vzdělávání, klubové služby (zábava nebo vzdělávání), informace o vzdělávání, informace o zábavě, pořádání a vedení seminářů a školení, pořádání a vedení konferencí a kongresů, půjčování knih, půjčování filmů a hudby, provoz a pronájem vzdělávacích, kulturních, společenských a zábavních zařízení, předvádění živých vystoupení, zábava; (45) organizace politických setkání, služby sociálních sítí online, mimosoudní řešení sporů, mediace (smírné řešení sporů), duchovní poradenství.

(511) 16, 35, 38, 41, 45

(540)



(593) Obrazová

(111) **393902**

(220) 20.05.2022

(320) 20.05.2022

(442) 29.06.2022

(151) 05.10.2022

(730) **MICRORISC s.r.o.**, Průmyslová 1275, Jičín, Valdické Předměstí, 50601, CZ

(210) O-579347

(510) (9) měřicí, detekční, monitorovací a kontrolní zařízení, ovladače a regulační přístroje, přístroje a zařízení na zaznamenání a registraci dat, senzory, detektory a monitorovací nástroje, bezdrátové ovladače pro dálkové monitorování a ovládání fungování a statusu jiných elektrických, elektronických a mechanických zařízení nebo systémů, monitorovací přístroje, kontrolní (řídící) zařízení a nástroje, elektronické ovládací nástroje, systémy pro inteligentní domácnost, přístroje pro měření, sledování a analýzu spotřeby energie, hladinové spínače; (35) obchodní poradenství, zajišťování smluv na nákup a prodej zboží a služeb pro druhé, provozování online trhu pro kupující a prodejce výrobků a služeb, elektronické zpracování objednávek, maloobchodní prodej zařízení v oblasti informačních technologií, velkoobchodní prodej zařízení v oblasti informačních technologií, maloobchodní služby v oblasti domácích

elektronických zařízení; (42) vědecké a technologické služby, analytické a výzkumné služby v průmyslu, navrhování a vývoj počítačového hardwaru a softwaru.

(511) 9, 35, 42  
(540)



(593) Obrazová

(111) **393903**

(220) 21.05.2022  
(320) 21.05.2022  
(442) 29.06.2022  
(151) 05.10.2022

(730) **Demyan Nikolay Bc.**, Voraňská 2075/8, Praha 4, Modřany, 14300, CZ

(210) O-579366

(591) Barevná

(510) (16) tiskárenské výrobky, papírnické zboží a vzdělávací potřeby; (28) hrací zařízení k použití v mateřských školkách; (35) reklamní, marketingové a propagační služby; (41) služby v oblasti vzdělávání, zábavy a sportu, vzdělávací a školicí služby, mateřské školky; (43) péče o předškoláky a malé děti v zařízeních denní péče, dětské jesle, denní jesle, školky; (45) hlídání dětí.

(511) 16, 28, 35, 41, 43, 45

(540)



(593) Obrazová

(111) **393904**

(220) 23.05.2022  
(320) 23.05.2022  
(442) 29.06.2022  
(151) 05.10.2022

(730) **Brázdil Jan**, č. p. 78, Vrbka, 76821, CZ

(740) Patentová a známková kancelář, Ing. Jaromír Píkrýl, Včelín 1161, Hulín, 76824

(210) O-579370

(510) (40) zpracování a konzervace masa, ryb, drůbeže a zvěřiny, kácení a zpracování dřeva; (41) služby loveckých průvodců, organizování loveckých akcí, výcvik v oblasti lovu, organizování zábavních akcí, organizování

sportovních akcí; (43) ubytovací služby a hostinská činnost, restaurace, zajištění stravování; (44) služby v oblasti lesnictví a myslivosti, zemědělské služby, služby pro rybářství, zahradnické služby, chov zvířat, hubení škůdců v zemědělství, léčení stromů, rostlinné školky, pronájem lesnických strojů a zařízení, poradenství v oblasti lesnictví a myslivosti, organizování dosledů zvěře

(511) 40, 41, 43, 44

(540)

**Hájenska TABARKY**

(592) Slovní

(111) **393905**

(220) 23.05.2022

(320) 23.05.2022

(442) 29.06.2022

(151) 05.10.2022

(730) **CATEGORY a.s.**, Vídeňská 204/125, Brno, Přízřenice, 61900, CZ

(210) O-579371

(510) (11) vybavení k vaření, ohřívání, chlazení a uchovávání potravin a nápojů; (21) nádobí, kuchyňské náčiní a nádoby.

(511) 11, 21

(540)

**fajruj**

(592) Slovní

(111) **393906**

(220) 23.05.2022

(320) 23.05.2022

(442) 29.06.2022

(151) 05.10.2022

(730) **Real Game s.r.o.**, Tábořská 2022, Černošice, 25228, CZ

(740) Mgr. Tomáš Pauch, advokát, Sokolovská 695/115b, Praha 8, Karlín, 18600

(210) O-579372

(510) (35) propagační činnost, marketing, reklama, propagace zájezdů, pobytů a služeb cestovního ruchu, zasílání reklamních a propagačních materiálů zákazníkům, vydávání reklamních, propagačních a inzertních textů, pomoc při řízení obchodní činnosti, poradenství v obchodní činnosti, obchodní administrativa, kancelářské práce, marketingové studie, organizování výstav a veletrhů k obchodním a reklamním účelům, poskytování obchodních informací prostřednictvím webových stránek, prezentace služeb v komunikačních médiích; (39) doprava, přeprava turistů a jejich zavazadel, obstarávání a zprostředkování přepravy turistů a jejich zavazadel, organizování i zprostředkování cestovních zájezdů a cest dopravními prostředky, poskytování informací ohledně cest, organizování a zprostředkování výletů, zprostředkování turistických prohlídek, zajišťování rekreačních a sportovních pobytů v oblasti přepravy turistů; (43) zajišťování ubytování a stravování, poskytování hotelových služeb, poskytování přechodného ubytování, rezervace ubytování v hotelích, penzionech a jiných ubytovacích zařízeních, obstarávání ostatních služeb v oblasti ubytování a stravování souvisejících s cestováním, zajišťování rekreačních pobytů v oblasti ubytování a stravování turistů.

(511) 35, 39, 43

(540)

**RS SEBA**

(592) Slovní

(111) **393907**

(220) 23.05.2022

(320) 23.05.2022

(442) 29.06.2022

(151) 05.10.2022

(730) **Real Game s.r.o.**, Tábořská 2022, Černošice, 25228, CZ

(740) Mgr. Tomáš Pauch, advokát, Sokolovská 695/115b, Praha 8, Karlín, 18600

(210) O-579373

(510) (35) propagační činnost, marketing, reklama, propagace zájezdů, pobytů a služeb cestovního ruchu, zasílání reklamních a propagačních materiálů zákazníkům, vydávání reklamních, propagačních a inzertních textů, pomoc při řízení obchodní činnosti, poradenství v obchodní činnosti, obchodní administrativa, kancelářské práce, marketingové studie, organizování výstav a veletrhů k obchodním a reklamním účelům, poskytování obchodních informací prostřednictvím webových stránek, prezentace

služeb v komunikačních médiích; (39) doprava, přeprava turistů a jejich zavazadel, obstarávání a zprostředkování přepravy turistů a jejich zavazadel, organizování i zprostředkování cestovních zájezdů a cest dopravními prostředky, poskytování informací ohledně cest, organizování a zprostředkování výletů, zprostředkování turistických prohlídek, zajišťování rekreačních a sportovních pobytů v oblasti přepravy turistů; (43) zajišťování ubytování a stravování, poskytování hotelových služeb, poskytování přechodného ubytování, rezervace ubytování v hotelích, penzionech a jiných ubytovacích zařízeních, obstarávání ostatních služeb v oblasti ubytování a stravování souvisejících s cestováním, zajišťování rekreačních pobytů v oblasti ubytování a stravování turistů.

(511) 35, 39, 43

(540)

(592) Slovní

## Ztracený ostrov

(111) **393908**

(220) 23.05.2022

(320) 23.05.2022

(442) 29.06.2022

(151) 05.10.2022

(730) **Bragania s.r.o.**, Nad mostem 47/7, Praha 10, Křeslice, 10400, CZ

(740) KROUPAHELÁN advokátní kancelář s.r.o., Mgr. Jiří Helán, advokát, Dominikánské náměstí 656/2, Brno, Brno-město, 60200

(210) O-579376

(510) (35) aukce nemovitostí, provozování aukcí online, provozování online trhu pro kupující a prodávající výrobků a služeb, služby online aukcí prostřednictvím internetu; (36) zprostředkování v oblasti nemovitostí, služby nemovitostní (realitní služby), zajišťování finančních investic, financování nemovitostí, finanční zprostředkovatelské služby v oblasti nemovitostí, finanční zprostředkovatelské služby, služby realitních kanceláří vztahující se k nákupu a prodeji pozemků, služby realitních kanceláří vztahující se k nákupu a prodeji budov.

(511) 35, 36

(540)

(592) Slovní

## QUARTER

(111) **393909**

(220) 23.05.2022

(320) 23.05.2022

(442) 29.06.2022

(151) 05.10.2022

(730) **Calibread Consulting s.r.o.**, Zbynická 1566/9, Praha 5, Radotín, 15300, CZ

(210) O-579377

(510) (30) pekárenské výrobky, bezlepkové pekárenské výrobky, cukrovinky, čokoláda a zákusky; (40) mlynářství.

(511) 30, 40

(540)

# CAL1/3BREAD

(593) Obrazová

(111) **393910**

(220) 24.05.2022

(320) 24.05.2022

(442) 29.06.2022

(151) 05.10.2022

(730) **KUMMER s.r.o.**, Dělnická 1048, Uherský Brod, 68801, CZ

(740) Patentová a známková kancelář, Ing. Jaromír Příkrýl, Včelín 1161, Hulín, 76824

(210) O-579408

(510) (13) ruční palné zbraně – sportovní malorážkové pistole, náhradní díly k nim, jmenovitě závěry; (16) katalogy z oblasti ručních palných zbraní – pistolí, soutěžních a sportovních pistolí, brožury o ručních palných zbraních – pistolích, soutěžních a sportovních pistolích, prospekty z oblasti strojírenství, vizitky, poznámkové bloky, papírové štítky, lepenkové krabice; (25) oděvy, jmenovitě trička a čepice.

(511) 13, 16, 25

(540)

The logo consists of a stylized 'K' inside a circle, followed by the text 'KMR LANCE' in a bold, sans-serif font.

(593) Obrazová

(111) **393911**

(220) 25.05.2022

(320) 25.05.2022

(442) 29.06.2022

(151) 05.10.2022

(730) **Eichlerová Jitka**, U Dráhy 320, Chýně, 25303, CZ

(740) Mgr. Jindřich Šimberský, Hořejší nábřeží 786/21, Praha 5, Smíchov, 15000

(210) O-579432

(591) Barevná

(510) (29) hamburgery, nevařeně hamburgery, hovězí hamburgery, zeleninové hamburgery, sýrové hamburgery, krutí hamburgery; (30) hamburgery v housce; (43) zajišťování stravování a nápojů hostům v restauracích, podávání stravování a nápojů v restauracích a barech, zajišťování stravování a nápojů v restauracích a barech, příprava a poskytování stravování a nápojů pro okamžitou spotřebu.

(511) 29, 30, 43

(111) **393910**  
(220) 24.05.2022  
(320) 24.05.2022

(540)



(593) Obrazová

- (111) **393912**  
(220) 25.05.2022  
(320) 25.05.2022  
(442) 29.06.2022  
(151) 05.10.2022  
(730) **KROULE s.r.o.**, Luční 132, Králův Dvůr, Zahořany, 26701, CZ  
(210) O-579434  
(510) (29) hotová jídla na bázi brambor, masa a koření, krokety; (30) koření, strouhanka; (35) maloobchodní a velkoobchodní prodej v oblasti výše uvedených výrobků ve třídách 29 a 30.  
(511) 29, 30, 35  
(540) **KROULE**  
(592) Slovní

- (111) **393913**  
(220) 25.05.2022  
(320) 25.05.2022  
(442) 29.06.2022  
(151) 05.10.2022  
(730) **Bayonet Praha s.r.o.**, Požárnícká 453, Praha 6, 16400, CZ  
(740) Guzal Sakieva, Mimoňská 630/17, Praha 9, Prosek, 19000  
(210) O-579440  
(510) (25) oděvy, obuv, pokrývky hlavy; (32) piva, nealkoholické nápoje, minerální a sycení vody, ovocné nápoje a ovocné šťávy a jiné nealkoholové přípravky pro přípravu nápojů; (33) alkoholické nápoje (s výjimkou piva), alkoholové přípravky pro přípravu nápojů; (41) vzdělávání, školení, zábava, sportovní a kulturní činnosti; (43) služby zajišťující stravování a nápoje, dočasné ubytování.  
(511) 25, 32, 33, 41, 43

(540)



(593) Obrazová

- (111) **393914**  
(220) 25.05.2022  
(320) 25.05.2022  
(442) 29.06.2022  
(151) 05.10.2022  
(730) **Ebnerová Nicole**, Pod Slovany 1975/8, Praha 2, Nové Město, 12800, CZ  
(740) Mgr. PETR ŽIŽKA, LL.M., advokátní kancelář, Mgr. Petr Žižka LL.M., Sedláčkova 209/16, Plzeň, Vnitřní Město, 30100  
(210) O-579442  
(510) (14) amulety (šperky), bižuterie a ozdoby, bižuterie vyrobená z polodrahokamů, drahé kameny, perly a drahé kovy, jakož i jejich imitace, klenotnické šňůrkové řetízky na náramky, klenoty, jmenovité náramky, klenoty k osobnímu krášení, klenoty nikoliv ze vzácných kovů, klenoty pro osobní nošení, korálky na výrobu šperků, koráلكové náramky, kruhové náušnice, medailony (šperky), meditační korálky, náhrdelníky (šperky), náramky, náramky na kotníky, náramky z dřevěných korálků, náušnice, opál, přírodní drahokamy, přívěšky na krk, přívěšky na náhrdelníky, přívěšky na náramky, přívěšky (šperky), řetízky jako klenoty, růžence; (25) pokrývky hlavy, kožené kloboučnické zboží, kožené oděvy, kožené pásky, kožené kalhoty, kožené bundy, kožené vesty, kožené šaty, oděvy z kožešin, dámské kabáty, dámské oděvy, dámské šaty, pánské, dámské a dětské oděvy, trička, kalhoty, mikiny, šaty, letní šaty, legíny, tuniky, halenky [blůzy]; (35) velkoobchodní prodej šperků, maloobchodní prodej šperků, on-line maloobchodní služby týkající se šperků a klenotů, maloobchodní prodej oděvů, maloobchodní služby zaměřené na prodej oděvů a oděvních doplňků, maloobchodní služby zásilkového prodeje oděvů, on-line maloobchodní služby zaměřené na oděvy, maloobchodní služby v oblasti oděvních doplňků, zásilkové maloobchodní služby zaměřené na oděvní doplňky, služby on-line maloobchodních prodejen v oblasti oděvů, maloobchodní prodej předplacených karet třetích stran k nákupu oděvů; (42) návrhy oděvů, oděvní návrhářství, navrhování oděvního příslušenství, návrh oděvů, obuvi a kloboučnického zboží, navrhování pro třetí osoby v oboru oděvů, služby v oblasti designu šperků.  
(511) 14, 25, 35, 42  
(540) **DONNA**  
(592) Slovní

- (111) **393915**  
(220) 26.05.2022  
(320) 26.05.2022  
(442) 29.06.2022  
(151) 05.10.2022  
(730) **HAPPYPET s.r.o.**, Staré Město 142, Třinec, 73961, CZ  
(210) O-579473  
(510) (5) potravinové doplňky pro domácí mazlíčky ve formě pamlsků; (31) krmivo pro domácí zvířata, krmivo pro domácí mazlíčky.  
(511) 5, 31

(540) **RAFFPET**

(592) Slovní

(111) **393916**

(220) 27.05.2022

(320) 27.05.2022

(442) 29.06.2022

(151) 05.10.2022

(730) **Formánková Tereza**, Kněžice 62, Jablonné v Podještědí, 47125, CZ

(210) O-579481

(510) (24) textilie a náhražky textilií, bytový textil, textilní nebo plastové závěsy a záclony; (25) oděvy, obuv, pokrývky hlavy; (26) krajky, lemovky a výšivky a galanterie stuhy a mašle, knoflíky galanterie, háčky a očka, špendlíky a jehly, umělé květiny, ozdoby do vlasů, umělé vlasy.

(511) 24, 25, 26

(540)



(593) Obrazová

(111) **393917**

(220) 27.05.2022

(320) 27.05.2022

(442) 29.06.2022

(151) 05.10.2022

(730) **Oppidum Operations s.r.o.**, Milevská 2094/3, Praha 4, Krč, 14000, CZ

(740) Mgr. Vladimír Kyzlink, advokát, Mgr. Vladimír Kyzlink, Mařákova 263/3, Praha 6, Dejvice, 16000

(210) O-579484

(510) (9) počítačový software pro technologii blockchain ke stažení, počítačový software pro platební a směnné transakce zahrnující kryptoměny ke stažení, multimediální soubor ke stažení obsahující umělecká díla, text, zvuk a video týkající se spotřebního zboží a témat lidského zájmu ověřený pomocí nezaměnitelných tokenů (nft); (35) provozování online trhu pro kupující a prodejce digitálních sběratelských předmětů ke stažení ověřených pomocí nezaměnitelných tokenů (nft); (36) vystavování hodnotných poukázek, směňování peněžních prostředků, obchodování s valutami, elektronické bankovníctví prostřednictvím globální počítačové sítě (internetové bankovníctví), elektronický převod peněžních prostředků; (42) poskytování online digitálních publikací v podobě nezaměnitelných tokenů v oblasti vydávání digitálního umění hodnotových tokenů, jmenovitě digitálních tokenů, nezaměnitelné tokeny používané s technologií blockchain k reprezentaci sběratelského předmětu, software jako služba zaměřený na virtuální produkty a trhy.

(511) 9, 35, 36, 42

(540)

**Oppidum Bunkers**

(592) Slovní

(111) **393918**

(220) 27.05.2022

(320) 27.05.2022

(442) 29.06.2022

(151) 05.10.2022

(730) **Oppidum Operations s.r.o.**, Milevská 2094/3, Praha 4, Krč, 14000, CZ

(740) Mgr. Vladimír Kyzlink, advokát, Mgr. Vladimír Kyzlink, Mařákova 263/3, Praha 6, Dejvice, 16000

(210) O-579485

(510) (37) výstavba nemovitostí, výběr lokality nemovitosti pro výstavbu, služby územního rozvoje, jmenovitě, plánování a vytyčování obytných, průmyslových a komerčních čtvrtí, stavební poradenství, konzultační služby v oboru výstavby budov šetrných k životnímu prostředí, služby řízení stavebních projektů, stavební dozor, stavební projektování, konstrukce inženýrských staveb s použitím betonu, konstrukce inženýrských staveb; (42) návrh a vývoj domácích zabezpečovacích systémů, inženýrství a systémová analýza v oblasti domácích zabezpečovacích systémů, poskytování služeb grafického designu k tvorbě speciálního nastavení prostředí interiéru, technický design.

(511) 37, 42

(540)

**Oppidum**

(592) Slovní

(111) **393919**

(220) 27.05.2022

(320) 27.05.2022

(442) 29.06.2022

(151) 05.10.2022

(730) **Oppidum Operations s.r.o.**, Milevská 2094/3, Praha 4, Krč, 14000, CZ

(740) Mgr. Vladimír Kyzlink, advokát, Mgr. Vladimír Kyzlink, Mařákova 263/3, Praha 6, Dejvice, 16000

(210) O-579486

(510) (9) počítačový software pro technologii blockchain ke stažení, počítačový software pro platební a směnné transakce zahrnující kryptoměny ke stažení, multimediální soubor ke stažení obsahující umělecká díla, text, zvuk a video týkající se spotřebního zboží a témat lidského zájmu ověřený pomocí nezaměnitelných tokenů (nft); (35) provozování online trhu pro kupující a prodejce digitálních sběratelských předmětů ke stažení ověřených pomocí nezaměnitelných tokenů (nft); (36) vystavování hodnotných poukázek, směňování peněžních prostředků, obchodování s valutami, elektronické bankovníctví prostřednictvím globální počítačové sítě (internetové bankovníctví), elektronický převod peněžních prostředků; (42) poskytování online digitálních publikací v podobě nezaměnitelných tokenů v oblasti vydávání digitálního umění hodnotových tokenů, jmenovitě digitálních tokenů, nezaměnitelné tokeny používané s technologií blockchain k reprezentaci sběratelského předmětu, software jako služba zaměřený na virtuální produkty a trhy.

(511) 9, 35, 36, 42

(540)

**Oppidum**

(592) Slovní

(111) **393920**

(220) 27.05.2022

(320) 27.05.2022

(442) 29.06.2022

(151) 05.10.2022

(730) **Nadace rodiny Holečkových**, Opletalova 1284/37, Praha 1, Nové Město, 11000, CZ

(740) HAVEL & PARTNERS s.r.o., advokátní kancelář, Mgr. Ivan Rámeš, advokát, Na Florenci 2116/15, Praha 1, Nové Město, 11000

(210) O-579487

(510) (16) tiskoviny, časopisy, knihy, tištěné publikace, vzdělávací publikace, tištěné reklamy, reklamní plakáty, brožury, letáky, kalendáře, diáře, papír, lepenka, plakáty, pohlednice, blahopřání, dopisní papír, obálky, poznámkové bloky, tužky, pastelky, papírové tašky, papírové ubrousky (stolní), tiskárenské výrobky, kancelářské potřeby, propisky, kulíčková pera, noviny; (35) reklama, reklamní, marketingové a propagační služby, rozšiřování reklamních materiálů, sběr dat, zpracování, systematizace a správa dat, tvorba reklamních materiálů, průzkum trhu a marketingové studie, pomoc v obchodní a podnikatelské činnosti, management a administrativní služby, pomoc při řízení obchodní činnosti; (36) získávání finančních prostředků, získávání finančních prostředků pro charitativní účely, finanční sponzoring, investiční služby, služby v oblasti finančních grantů, finanční informace, údaje, poradenské a konzultační služby, správa majetku, správa nemovitého majetku, finanční převody a transakce a platební služby, poskytování vzdělávacích stipendií, zajišťování financí pro humanitární projekty, finanční řízení, finanční plánování, financování projektů, pronájem nemovitostí, správa nemovitostí, investice do nemovitostí, peněžní služby; (41) pořádání a vedení přednášek, organizování workshopů a seminářů, organizování vzdělávacích akcí,



sportovní a kulturní aktivity, organizování školení, výroba rozhlasových a (540)  
televizních pořadů, videoprodukce, vzdělávání a výuka, nakladatelské  
služby, vydavatelské služby, vydávání elektronických publikací.

(511) 16, 35, 36, 41  
(540)



(593) Obrazová

(111) **393921**  
(220) 27.05.2022  
(320) 27.05.2022  
(442) 29.06.2022  
(151) 05.10.2022  
(730) **VOZIHNOJ JAN**, č. p. 318, Doloplazy, 78356, CZ  
(210) O-579492  
(591) Barevná  
(510) (3) vonné oleje a aromatické výtažky, vonné oleje, éterické esence, éterické  
esence a oleje, kosmetika, pleťová kosmetika, organická kosmetika,  
přírodní kosmetika, kosmetické přípravky, parfumerie, přípravky pro  
osobní hygienu, čisticí prostředky a vonné přípravky; (21) olejové lampy  
(aromaterapie), kosmetické a hygienické potřeby a potřeby pro péči o krásu,  
domácí náčiní k úklidu, kartáče a materiály na výrobu kartáčů; (44)  
aromaterapie, služby péče o duševní zdraví, služby péče o hygienu a krásu.  
(511) 3, 21, 44

(593) Obrazová

(111) **393922**  
(220) 29.05.2022  
(320) 29.05.2022  
(442) 29.06.2022  
(151) 05.10.2022  
(730) **Šefrnová Lucie**, Majerova 2317/30, Plzeň, Jižní Předměstí, 30100, CZ  
(210) O-579495  
(510) (16) papír, vyučovací pomůcky a potřeby, tištěné knihy, časopisy, noviny a  
jiná papírová média; (25) oděvy, sportovní oděvy, plážové oděvy, cvičební  
oděvy; (28) gymnastické potřeby, sportovní potřeby, tašky na sportovní  
potřeby, sportovní potřeby a vybavení.  
(511) 16, 25, 28  
(540)



(593) Obrazová

### **Přehled zápisů ochranných známek se změnou ve vztahu ke zveřejněným přihláškám**

Kapitola obsahuje údaje o ochranných známkách zapsaných na základě ustanovení § 28 odst. 1 zákona č. 441/2003 Sb., u kterých došlo ke změně údajů oproti zveřejněné přihlášce ochranné známky.

Číselný přehled (111)
--------------------------

393923
--------



## Zápisy ochranných známek se změnou ve vztahu ke zveřejněným přihláškám

(111) **393923**  
(220) 24.10.2013  
(320) 24.10.2013  
(442) 21.05.2014  
(151) 05.10.2022  
(540)



(594) Kombinovaná  
(730) **MAFRA, a.s.**, Karla Engliše 519/11, Praha 5, Smíchov, 15000, CZ  
(740) Rott, Růžička & Guttmann Patentové, známkové a advokátní kanceláře, JUDr. Michal Růžička CSc., Vyskočilova 1566, Praha 4, Michle, 14000  
(510) (9) informace, data a databáze na elektronických, magnetických a optických nosičích všeho druhu a v elektronických, datových, informačních a telekomunikačních sítích všeho druhu, multimediální aplikace, zejména elektronické informační katalogy, časopisy a periodika, knihy v elektronické podobě, nahané zvukové a zvukově-obrazové a obrazové záznamy, včetně software na CD a DVD discích a magnetických nosičích, software pro počítače; (16) tiskoviny všeho druhu, zejména periodické a neperiodické publikace na papírových nosičích, např. časopisy, noviny, knihy, prospekty, plakáty, data a databáze na papírových nosičích, kalendáře, fotografie, pohlednice, plakáty, samolepky, knihařské výrobky, informační a propagační výrobky z papíru, včetně dekoračních předmětů z papíru, obalový materiál z papíru a balicí fólie z plastu, papírové a plastové sáčky a tašky, kancelářské potřeby (vyjma nábytku); (35) zprostředkovatelské služby v oblasti obchodu s reklamou a pomoc při řízení

obchodní činnosti, zprostředkování obchodních kontaktů v oblasti výrobků tříd 9, 16 a služeb tříd 35, 38 a 41, reklamní a propagační činnost, poskytování obchodních informačních produktů, např. multimediálních informací pro reklamní a obchodní účely, včetně jejich vyhledávání, inzertní a propagační činnost, včetně on-line inzerce a prezentace uživatelů v počítačové síti Internet, obchodní využití sítě Internet v oblasti vyhledávacích služeb v oblasti obchodu s reklamou a e-businessu, rozšiřování reklamních a/nebo inzertních materiálů, obchodní průzkum a analýza trhu, marketing, organizace reklamních a obchodních předváděcích akcí výrobků a služeb, včetně obchodních výstav a jejich doprovodných akcí, např. komerčních módních přehlídek, distribuce zboží a tiskovin k reklamním účelům, obchodní zastoupení tuzemských a zahraničních firem, obchodní a podnikatelský informační servis, obchodní poradenské a konzultační služby; (38) televizní vysílání; (41) nakladatelství a vydavatelství periodických a neperiodických publikací, zejména společenských, zábavních, vzdělávacích a odborných časopisů, a to tištěných na papírových nosičích i v elektronické podobě, včetně textových, zvukových a zvukově-obrazových zpráv a informací na elektronických, magnetických a optických nosičích všeho druhu, ediční a publikační činnost, včetně nahrávání zvukových a zvukově-obrazových nosičů a pořadů pro rozhlasové a televizní vysílání, půjčování publikací a nahaných zvukových a zvukově-obrazových nosičů, produkční a agenturní činnost v oblasti zábavy, vzdělávání, kultury a sportu, včetně pořádání zábavních a vzdělávacích soutěží a akcí, hobby-soutěží, zájmových klubů, setkání a přednášek, včetně akcí na podporu zdravého životního stylu a společenského uplatnění a aktivity zájmových skupin, kulturních a/nebo vzdělávacích výstav, informační, konzultační, poradenské a obstaravatelské služby v oboru nakladatelské a vydavatelské činnosti, produkční a agenturní činnost v oblasti zábavy, kultury, vzdělávání, zájmové činnosti a společenských aktivit.

(591) Barevná  
(511) 9, 16, 35, 38, 41  
(210) O-508634

### Zápisy licenčních smluv k ochranným známkám

V této kapitole jsou zveřejněny zápisy licenčních smluv podle ustanovení § 18 odst. 1 zákona č. 441/2003 Sb.

Číslo zápisu (111)	Vlastník (730)	Nabyvatel licence (791)	Druh licence (793)	Datum uzavření licenční smlouvy (793)	S účinností od data (580)
233751	Svorada Ján, Žleby 832/31, Střelice, 66447, CZ	Specialized Czech s.r.o., Hvězdova 1716/2b, Praha 4, Nusle, 14000, CZ	nevýhradní	03.10.2022	10.10.2022

### Ochranné známky zrušené a prohlášené za neplatné

Tato kapitola obsahuje údaje o rozhodnutích o zrušení ochranné známky na základě ustanovení § 31 zákona č. 441/2003 Sb. nebo o prohlášení ochranné známky za neplatnou na základě ustanovení § 32 zákona č. 441/2003 Sb. Existuje-li důvod zrušení/prohlášení ochranné známky za neplatnou pouze ve vztahu k některým z výrobků nebo služeb, Úřad ochrannou známku zruší/prohlásí za neplatnou pouze pro tyto výrobky nebo služby. Údaje o výsledku rozhodnutí (zrušení ochranné známky, částečné zrušení ochranné známky, prohlášení ochranné známky za neplatnou, prohlášení ochranné známky za částečně neplatnou) jsou uvedeny za datem právní moci rozhodnutí s názvem "Datum právní moci rozhodnutí/výsledek rozhodnutí".

(111) 372101

(540)

**LAVON**

(592) Slovní

04.10.2022 / NABYTÍ P.M. - PROHLÁŠENÍ OZ ZA ČÁST.  
NEPLATNOU

---

(111) 373401

(540)

vlčí mák 

(593) Obrazová

04.10.2022 / NABYTÍ P.M. - PROHLÁŠENÍ OZ ZA NEPLATNOU

---

### Přehled obnov zápisu ochranných známek

Kapitola obsahuje údaje o ochranných známkách, u kterých byl na žádost vlastníka obnoven zápis podle ustanovení § 28 odst. 2 zákona č. 441/2003 Sb.

Číselný přehled (111)											
99680	165442	173801	173818	178212	178527	182513	182524	183374	184668	186133	186167
186723	187458	189218	189386	254671	254743	255231	255232	255233	255360	255411	256016
256147	256291	256295	256757	256864	257299	257438	257741	258117	258380	259156	259157
259158	259714	259715	259716	259717	259718	259734	259947	259988	260685	260898	261174
261496	262770	262829	263220	263503	263525	263526	264124	264283	264379	264380	265106
265845	265846	266638	267396	328501	328997	331053	331403	331453	331667	331776	332061
332073	332074	332360	332363	332412	332580	332690	332691	333160	333176	333451	333640
333670	333684	333771	333902	334053	334106	334436	334501	334563	334594	334608	334736
334737	334799	334928	334949	335096	335195	335196	335380	335496	335538	335568	335569
335627	335710	336031	336350	336495	336714	336715	337254	337550	337932	338194	338849
338850	338851	338852	339443	339444	339656	339815	339957	340644	341420	341421	342705
342930	343995	345454	345844	348350	348879	348880	354185				

## Obnovy zápisu ochranných známek

(111) **99680**  
(220) 08.11.1932  
(151) 08.11.1932  
(540)

**PONTIN**

(592) Slovní  
(730) **Herbacos Recordati s.r.o.**, Štrossova 239, Pardubice, 53003, CZ  
(740) Mgr. Ondřej Čálek, patentový zástupce, Nad Palatou 2657/12, Praha 5, Smíchov, 15000  
(510) Lékárnické a lučební výrobky /základní látka na výrobu krémů/  
(511) 1, 3, 5  
(210) O-19417

(111) **165442**  
(220) 22.02.1983  
(151) 09.08.1983  
(540)

**CINQ DE CHANEL**

(592) Slovní  
(730) **CHANEL**, 135 Ave Charles de Gaulle, Neuilly sur Seine, FR  
(740) Advokátní a patentová kancelář Traplová, Hakr, Kubát, Mgr. Jana Šuranová Traplová, Přístavní 24, Praha 7, 17000  
(510) (3) mýdla, voňavkářské výrobky, éterické oleje, kosmetické výrobky, lotiony na vlasy, zubní pasty.  
(511) 3  
(210) O-53005

(111) **173801**  
(220) 16.10.1992  
(151) 18.10.1993  
(540)



(594) Kombinovaná  
(730) **Komerční banka, a.s.**, Na Příkopě 33 čp. 969, Praha 1, 11407, CZ  
(510) Veškeré finanční služby, poskytování porad ve věcech podnikání, obchodní informace, pronájem bezpečnostních schránek, reklamní, propagační účely.  
(511) 35, 36, 39  
(210) O-72380

(111) **173818**  
(220) 20.10.1992  
(151) 19.10.1993  
(540)

**alba**  
HOŘOVICE

(594) Slovní grafická  
(730) **ALTESE s.r.o.**, Slavičková 93/11, Praha 6, Bubeneč, 16000, CZ  
(740) JUDr. Zuzana Císařová, advokát, Havlíčkova 1043/11, Praha 1, 11000  
(510) Mycí stroje, varné kotle, zařízení s konvenčním ohřevem, vařidla, sporáky, cukrářské pece, smažící pánve a smažiče, šlehačí a hnětací stroje, přípojné strojky, vařiče, vydávací stoly, vyhřívané zásobníky na talíře, mycí dřezy, stojany na plechy, grily, pracovní stoly, atypická kuchyňská zařízení.  
(511) 6, 7, 11, 20  
(210) O-72435

(111) **178212**  
(220) 09.02.1993  
(151) 14.07.1994  
(540)



(594) Kombinovaná  
(730) **Beneš František JUDr. Ing., CSc.**, Rozárčina 1355/27, Praha 4, Krč, 14000, CZ  
(740) PROPATENT, Ing. Vlasta Sedláčková, patentový zástupce, Pod Pekařkou 107/1, Praha 4, Podolí, 14700  
(510) Filatelie.  
(511) 16, 41  
(210) O-74905

(111) **178527**  
(220) 27.10.1992  
(151) 27.07.1994  
(540)

**ANERi**

(594) Slovní grafická  
(730) **ANERi s.r.o.**, Hodkovičká 52/52, Liberec, Liberec VI-Rochlice, 46006, CZ  
(740) BOHEMIA PATENT, Ing. Jana Vandělíková, Petrská 1136/12, Praha 1, Nové Město, 11000  
(510) Oděvy, papírenské výrobky, (např. bloky, papír) kancelářské potřeby včetně psacích strojů, výpočetní techniky.  
(511) 9, 16, 25  
(210) O-72572

(111) **182513**  
(220) 30.12.1992  
(151) 20.01.1995  
(540)

**VOLTA**

(592) Slovní  
(730) **Aktiebolaget Electrolux**, Stockholm, SE  
(740) ŠTROS & KUSÁK advokátní a patentová kancelář, JUDr. David Štros, advokát, Národní 32, Praha 1, 11000  
(510) (9) vysavače.  
(511) 9  
(210) O-74320

(111) **182524**  
(220) 30.12.1992  
(151) 20.01.1995  
(540)

**DREMEL**

(594) Slovní grafická  
(730) **Robert Bosch Tool Corporation**, 1800 West Central Road, Mount Prospect, IL, US  
(740) Všeetečka Zelený Švorčík a partneři, advokátní a patentová kancelář, JUDr. Pavel Zelený, advokát, Hálkova 1406/2, Praha 2, Nové Město, 12000  
(510) Obráběcí stroje a ruční nářadí.  
(511) 7, 8  
(210) O-74328

(111) **183374**  
(220) 07.09.1993  
(151) 13.03.1995  
(540)



(594) Kombinovaná  
(730) "Seniorenheim s.r.o. v likvidaci", Plaská 622/3, Praha 5, Malá Strana, 15000, CZ  
(740) HALAXOVÁ & HALAXOVÁ, TETRAPAT, RNDr. Zdeňka Halaxová, Dukelská 891/4, Olomouc, 77200  
(510) Barvy, nátěry, laky, kovové stavební materiály, trubky, zámečnický a klempířský materiál, stavební jeřáby, materiál pro těsnění a izolaci, klasický stavební materiál, nábytek, výrobky z mouky, inženýrské, průmyslové a bytové stavby, pronájem průmyslového zboží, strojů a zařízení.  
(511) 2, 6, 7, 17, 19, 20, 30, 37, 42  
(210) O-82341

(111) **184668**  
(220) 02.04.1993  
(151) 04.05.1995  
(540)



(594) Kombinovaná  
(730) Vodohospodářské stavby, společnost s ručením omezeným, Křížíkova 2393, Teplice, 41501, CZ  
(740) HALAXOVÁ & HALAXOVÁ, TETRAPAT, RNDr. Zdeňka Halaxová, Dukelská 891/4, Olomouc, 77200  
(510) Provádění jednoduchých staveb a poddovávek, ražení štol a protlaků, výstavba plynovodů, zámečnictví, cementové zboží, umělý kámen, skruže, potrubí, panely, tvárnice, cihly, obrubníky, rámy, kolektorové prvky, projektová činnost, provádění bytových, občanských, průmyslových a inženýrských staveb, investorská a inženýrská činnost, zprostředkovatelská a poradenská činnost ve stavebnictví, výstavba vodohospodářských staveb.  
(511) 6, 19, 37, 40, 42  
(210) O-76120

(111) **186133**  
(220) 30.10.1992  
(151) 29.06.1995  
(540)

**Gina**

(594) Slovní grafická  
(730) Crystalex CZ, s.r.o., Masarykovo nábřeží 236/30, Praha 1 - Nové Město, 11000, CZ  
(740) RETROPATENT s.r.o., Dobiášova 1246/29, Liberec, Liberec VI-Rochlice, 46006  
(510) (21) výrobky ze skla jako výrobky z hladkého a dekorovaného skla pro domácnost.  
(511) 21  
(210) O-72656

(111) **186167**  
(220) 07.05.1993  
(151) 29.06.1995  
(540)

**UNIMED**

(592) Slovní  
(730) Unimed Praha, s.r.o., Ve Stromkách 41, Vestec, 25242, CZ  
(740) JEHNE, VODÁK a partneři, JUDr. Robert Jehne, advokát, Washingtonova 1567/25, Praha 1, 11000  
(510) Stavební materiál, zahrnutý ve tř. 19; obchodní zastoupení zahraničních firem; stavební práce; servis a opravy zdravotnické a laboratorní techniky.  
(511) 19, 35, 37  
(210) O-79685

(111) **186723**  
(220) 30.04.1993  
(151) 14.07.1995  
(540)

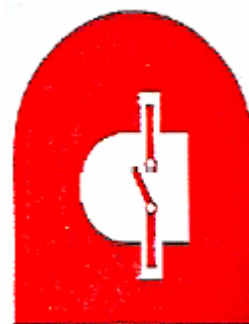

(593) Obrazová  
(591) Barevná  
(730) Ing. Petr Dohnálek, CSc., Úpská 132, Mladé Buky, 54223, CZ  
(510) Elektrické stroje a přístroje; instalace a opravy elektrických strojů a přístrojů.  
(511) 7, 9, 37  
(210) O-76705

(111) **187458**  
(220) 30.04.1993  
(151) 25.01.1996  
(540)

**LIATHERM**

(592) Slovní  
(730) Lias Vintířov, lehký stavební materiál k.s., č. p. 176, Vintířov, 35735, CZ  
(740) ZEMAN - podkrušňohorská patentová a známková kancelář, Petr Zeman, patentový zástupce, Hradní 301/9, Loket, 35733  
(510) (19) tvárnice z keramzitbetonu.  
(511) 19  
(210) O-76698

(111) **189218**  
(220) 26.05.1993  
(151) 29.04.1996  
(540)



(594) Kombinovaná  
(730) PECUD výrobní a obchodní družstvo, Zemská 535, Proboštov, 41712, CZ  
(740) Macek and Partners, Mgr. Jiří Macek, Sázkavská 751/16, Praha 2, Vinohrady, 12000  
(510) (29) maso, ryby, drůbež, měkkýši, korýši, zvěřina, masové výtažky, zelenina a ovoce: konzervované, sušené, vařené, rosoly, zavařeniny, vejce,

mléko a jiné mlékařenské výrobky včetně mléčných nápojů, jedlé oleje a tuky, konzervované potraviny, zelenina naložená v octě; (30) káva, čaj, kakao, rýže, tapioka, kávové náhražky, mouka a obilné výrobky určené k lidské výživě, nápoje z kávy, kakaa, čokolády, chléb, suchary, sušenky, jemné pečivo, cukrovinky, koláče, zmrzlina, med, sirup z melasy, kvasnice, prášky do pečiva, sůl, pepř, ocet, chuťové omáčky, koření, led, rýže; (35) služby propagační a pomocné, služby při obchodu a provozu ve výše uvedených oborech; (37) služby - stavebnictví, provádění oprav a údržba; (39) služby - doprava a skladování; (42) služby nezařazené v jiných třídách, zejména služby výpočetní techniky, aranžérské práce.

(511) 29, 30, 35, 37, 39, 42  
(210) O-80184

(111) **189386**  
(220) 01.10.1993  
(151) 29.04.1996  
(540)



(594) Kombinovaná  
(730) **AUTO JAROV, s.r.o.**, Osiková 2, Praha 3, 13000, CZ  
(510) (2) barvy, laky a prostředky proti korozi motorových vozidel; (7) náhradní díly; (11) přístroje a výrobky pro osvětlení, topení a klimatizaci; (12) motorová vozidla, náhradní díly motorových vozidel; (37) opravy motorových vozidel.  
(511) 2, 7, 11, 12, 37  
(210) O-83173

(111) **254671**  
(220) 09.10.2002  
(151) 26.05.2003  
(540)



(594) Kombinovaná  
(591) Barevná  
(730) **UnionOcel, s.r.o.**, Bavorská 2780/2, Praha 5, Stodůlky, 15500, CZ  
(740) advokátní kancelář Rödl & Partner, v. o. s., Mgr. Martin Švéda, advokát, Platněřská 2, Praha 1, 11000  
(510) (6) obecné kovy a jejich slitiny, kovové stavební materiály, kovové stavební materiály přenosné, kovové materiály pro železnice, kovové kabely a dráty neelektrické, kovové potřeby zámečnické a klempířské, kovové trubky, kovové výrobky, které nejsou uvedeny v jiných třídách, kovové rudy, kovové nosníky, ocelový plech, plechy a pásy kovové, tyče kovové, úhelníky kovové.  
(511) 6  
(210) O-184460

(111) **254743**  
(220) 21.11.2002  
(151) 26.05.2003  
(540)

## AVIRIL

(592) Slovní  
(730) **ALPA, a.s.**, Hornoměstská 378, Velké Meziříčí, 59425, CZ  
(510) (3) kosmetické přípravky, éterické oleje, éterické esence, mýdla, dezinfekční mýdla, dezodoranty pro osobní potřebu, čistící mléka pro toaletní účely, mléka pro kosmetické účely, opalovací přípravky, šampony; (5) léčebné výrobky ke kosmetickým účelům, bakteriální přípravky pro léčebné účely, dětské oleje a zásypy k léčebným účelům, masti pro farmaceutické účely, dezinfekční přípravky pro hygienické účely, detergenty pro léčebné účely, prostředky proti bolesti hlavy, balzámy pro léčebné účely, bílkovinné přípravky pro léčebné účely, biologické

přípravky pro léčebné účely; (35) zprostředkování obchodních záležitostí, předvádění zboží, průzkum trhu, propagační a reklamní činnost, rozšiřování reklamních a propagačních materiálů, distribuce vzorků zboží, organizování výstav ke komerčním a reklamním účelům.

(511) 3, 5, 35  
(210) O-185878

(111) **255231**  
(220) 10.10.2002  
(151) 25.06.2003  
(540)

## Pupík

(592) Slovní  
(730) **Herbacos Recordati s.r.o.**, Štrossova 239, Pardubice, 53003, CZ  
(740) Mgr. Ondřej Čálek, patentový zástupce, Nad Palatou 2657/12, Praha 5, Smíchov, 15000  
(510) (3) kosmetické přípravky.  
(511) 3  
(210) O-184492

(111) **255232**  
(220) 10.10.2002  
(151) 25.06.2003  
(540)

## I care

(592) Slovní  
(730) **Herbacos Recordati s.r.o.**, Štrossova 239, Pardubice, 53003, CZ  
(740) Mgr. Ondřej Čálek, patentový zástupce, Nad Palatou 2657/12, Praha 5, Smíchov, 15000  
(510) (3) kosmetické přípravky.  
(511) 3  
(210) O-184493

(111) **255233**  
(220) 10.10.2002  
(151) 25.06.2003  
(540)

## Rybilka

(592) Slovní  
(730) **Herbacos Recordati s.r.o.**, Štrossova 239, Pardubice, 53003, CZ  
(740) Mgr. Ondřej Čálek, patentový zástupce, Nad Palatou 2657/12, Praha 5, Smíchov, 15000  
(510) (3) kosmetické přípravky.  
(511) 3  
(210) O-184494

(111) **255360**  
(220) 13.11.2002  
(151) 25.06.2003  
(540)



(594) Slovní grafická  
(730) **Janoušek Zdeněk**, Murmanská 5/1250, Praha 10 - Vršovice, 25163, CZ  
**Janoušek Zdeněk**, Čtyřkoly 153, Čerčany, 25722, CZ  
**Janoušek Petr**, Čtyřkoly 153, Čerčany, 25722, CZ  
(740) HM PARTNERS s.r.o., Ing. Zdeněk Michálek, Štefánikova 1163/12, Kopřivnice, 74221  
(510) (23) vlákna pro textilní účely; (25) oděvy, obuv, kloboučnické zboží; (26) krajky a výšivky, stuhý a tkaničky, knoflíky, háčky a očka, poutka - galanterie, špendlíky a jehly, umělé květiny.



(511) 23, 25, 26  
(210) O-185517

(111) **255411**  
(220) 15.01.2003  
(151) 25.06.2003  
(540)



(594) Kombinovaná  
(591) Barevná  
(730) **ASSA ABLOY Opening Solutions CZ s.r.o.**, Strojnická 633, Rychnov nad Kněžnou, 51601, CZ  
(740) **KOREJZOVA LEGAL v.o.s.**, JUDr. Petra Sauvage de Brantes, advokátka, Korunní 810/104, Praha 10, Vinohrady, 10100  
(510) (6) kovové zámky a kování kovové a stavební, zámečnické a kovové výrobky obsažené ve tř. 6, klíče, nedobytné pokladny a kovové schránky; (9) elektrické a elektronické zámky, zámky ovládané a řízené elektronikou a elektronickým kódem; (20) nekovové zámky, nekovové kování, zámečnické výrobky zařazené ve tř. 20 jako zámky pro vozidla nekovové, zámky (kromě kovových a elektrických); (37) opravy a servis výše uvedených výrobků; (40) odlévání kovů, listování klíčů, frézování.  
(511) 6, 9, 20, 37, 40  
(210) O-187585

(111) **256016**  
(220) 01.11.2002  
(151) 28.07.2003  
(540)



(594) Kombinovaná  
(591) Barevná  
(730) **RADIO UNITED BROADCASTING s.r.o.**, Vinohradská 3217/167, Praha 10, Strašnice, 10000, CZ  
(510) (9) nahrané a nenahrané nosiče záznamů zvuku a obrazu, zejména audiokazety, videokazety, magnetofonové pásky, gramofonové desky, kompaktní disky, DVD disky; (16) propagační a reklamní tiskoviny, zejména katalogy, prospekty, plakáty, fotografie, knihy, časopisy, periodické a neperiodické tiskoviny, letáky, pohlednice, obálky, kalendáře, samolepky; (25) propagační a reklamní textilie zařazené ve třídě 25; (35) reklamní, propagační a inzertní činnost, rozhlasová reklama, rozhlasová propagace; (38) rozhlasové vysílání, zejména hudební vysílání a hudební soutěže, vysílání rozhlasových programů, rozhlasového zpravodajství a publicistiky, rozhlasové vysílání prostřednictvím informačních a telekomunikačních prostředků a sítí; (41) tvorba rozhlasových programů, rozhlasového zpravodajství a publicistiky, kulturní, výchovná, vzdělávací a zábavní činnost, organizace, příprava a pořádání kulturních akcí, zejména koncertů.  
(511) 9, 16, 25, 35, 38, 41  
(210) O-185191

(111) **256147**  
(220) 21.11.2002  
(151) 28.07.2003  
(540)



(594) Kombinovaná  
(730) **Bison & Rose, spol. s r.o.**, Bělohorská 33, Praha 6, 16000, CZ  
(740) JUDr. Aleš Zábrš, advokát, Na Beránce 57/2, Praha 6, Dejvice, 16000  
(510) (16) papírové nosiče informací, zejména publikace, časopisy, letáky, propagační materiály a výrobky z papíru; (35) inzertní, reklamní a propagační činnost v souvislosti s pořádáním makro- a mikroekonomických konferencí, vztahujících se k ekonomickým aspektům vstupu České republiky do EU a inzertní, reklamní a propagační činnost týkající se pořádání konferencí o veřejných financích; (41) vydavatelská, nakladatelská a publikační činnost, činnost vzdělávací a společenské platformy vztahující se k ekonomickým aspektům vstupu České republiky do EU, pořádání konferencí a seminářů, pořádání konference o veřejných financích.  
(511) 16, 35, 41  
(210) O-185876

(111) **256291**  
(220) 13.12.2002  
(151) 28.07.2003  
(540)



(594) Kombinovaná  
(730) **HEMAT TRADE OSTRAVA, a.s.**, Tomkova 5/1072, Ostrava - Moravská Ostrava, 70200, CZ  
(510) (6) kovy a jejich slitiny, hutní materiály všeho druhu - kovové profily, plechy, trubky apod., kovové spojovací materiály - šrouby, matky, hřebíky, nýty apod., kovové konstrukce, kovové armatury, kovové formy a kovové vylisky všeho druhu uvedené v této třídě; (35) zprostředkovatelská činnost v oblasti obchodu.  
(511) 6, 35  
(210) O-186766

(111) 256295  
(220) 13.12.2002  
(151) 28.07.2003  
(540)



(594) Kombinovaná  
(730) **KERAMET, spol. s r.o.**, Pod Třešněmi 616/9, Praha 5, 15000, CZ  
(510) (6) obecné kovy a jejich slitiny; (40) zpracování materiálů.  
(511) 6, 40  
(210) O-186774

(111) 256757  
(220) 08.11.2002  
(151) 27.08.2003  
(540)



(594) Slovní grafická  
(591) Barevná  
(730) **G.M. PROJECT, s.r.o.**, Těšínská 2672/42, Opava, Předměstí, 74601, CZ  
(740) Rott, Růžička & Guttman a spol., Vyskočilova 1566, Praha 4, Michle, 14000  
(510) (41) vydavatelská a nakladatelská činnost, přednášková a školící činnost v oblasti regulace léčiv; (42) technické poradenství a audity v oboru chemie a farmacie, měření a validace ve farmaceutickém průmyslu, projektování a inženýring technologických systémů a zařízení pro farmaceutický průmysl, tvorba technické dokumentace strojů a zařízení pro farmaceutický průmysl.  
(511) 41, 42  
(210) O-185432

(111) 256864  
(220) 06.12.2002  
(151) 27.08.2003  
(540)



(594) Slovní grafická  
(730) **Pro Trans Praha, s.r.o.**, Olšovická 124/6, Praha 4 - Pisnice, 14200, CZ  
(740) Mgr. Jitka Česeneková, Baranova 673/29, Praha 3, 13000  
(510) (39) balení zboží, organizování cest, skladování zboží a manipulace s nákladem, přeprava a skladování odpadů, silniční motorová doprava nákladní, silniční motorová doprava osobní; (40) zpracování materiálů, nakládání s odpady - zpracování, úprava, třídění.

(511) 39, 40  
(210) O-186462

(111) 257299  
(220) 22.10.2002  
(151) 29.09.2003  
(540)

## KB LEASING

(592) Slovní  
(730) **Komerční banka, a.s.**, Na Příkopě 33 č.p. 969, Praha 1, 11407, CZ  
(510) (16) papírové nosiče informací zejména tiskoviny, letáky, propagační materiály, plakáty, fotografie, psací a kancelářské potřeby, papírenské zboží; (35) inzertní, reklamní a propagační činnost, pomoc při řízení obchodní činnosti, obchodní administrativa, kancelářské práce, marketing; (36) služby finanční, peněžní, nemovitostní a pojišťovací zejména přijímání vkladů od veřejnosti, poskytování úvěrů, investování do cenných papírů na vlastní účet, finanční pronájem (leasing), platební styk a zúčtování, vydávání platebních prostředků jako platebních karet, cestovních šeků, poskytování záruk, otevírání akreditivů, obstarávání inkasa, obchodování s devizovými hodnotami v oblasti termínových obchodů a opcí včetně kurzových a úrokových obchodů, obchodování s převoditelnými cennými papíry, a to na vlastní účet nebo na účet klienta, obstarávání vydávání akcií a poskytování souvisejících služeb, finanční makléřství, poskytování porad ve věcech podnikání, obhospodařování cenných papírů klienta na jeho účet včetně poradenství, uložení a správa cenných papírů nebo jiných hodnot, výkon funkce depozitáře investičního fondu, směnářská činnost, poskytování bankovních informací, pronájem bezpečnostních schránek, vydávání hypotečních zástavních listů podle zvláštního zákona, pronájem nemovitostí; (42) služby právní.  
(511) 16, 35, 36, 42  
(210) O-184895

(111) 257438  
(220) 11.12.2002  
(151) 29.09.2003  
(540)



## EducatioMahler

(594) Kombinovaná  
(730) **Mahler Zdeněk Ing.**, Ve Střešovičkách 2486/70, Praha 6, Břevnov, 16900, CZ  
(510) (9) diapositivy, promítací přístroje na diapositivy, diaprojektory, promítací žárovky pro diaprojektory, diktovací stroje, diktafony, magnetické disky, disky kompaktní (audio - video), disky nahrané (se zvukovými nahrávkami), gramofonové desky, disky optické, exponované kinafilmy, řezací přístroje na film, filmy, filmy exponované, kreslené filmy, stříhací zařízení na filmy, fotografické snímky (pozitivy), leštící zařízení na fotografické snímky, hologramy, kazety na fotografie, kazety pro videohry, optické disky kompaktní - CD-ROM, nahrané počítačové programy, nahraný počítačový software, televizní hry - přístroje pro zábavu fungující jen s televizními přijímači, videokazety, videopásky, vyučovací stroje, zařízení ke zpracování dat, zařízení na přenášení zvuku, přístroje pro reprodukci zvuku, přehrávače, pásky se zvukovými záznamy; (16) časopisy (periodika), desky (papírnické výrobky), desky na dokumenty (šanon, pořadače), dopisní papír, držáky na psací potřeby, etikety, kromě textilních, formuláře, fotografie, grafické reprodukce, grafické znaky (pro kopírování), grafiky, kalendáře, kalendáře trhací, skříňky na kancelářské potřeby, kancelářské potřeby, kromě nábytku, katalogy, knihy, knížky (brožované), manuály, noviny, obálky (papírnické výrobky), oběžníky, obrazy, plakáty, pohlednice, pomůcky učební, kromě přístrojů, pořadače (kancelářské potřeby), pořadače (šanon), publikace, reprodukce grafické, ročenky, školní potřeby, školní tabule, tiskoviny; (35) obchodní vedení umělecké agentury, aktualizace reklamních materiálů, posuzování efektivnosti provozu a racionalizace práce, hospodářské a ekonomické prognózy,

marketingové studie, nábor zaměstnanců, pomoc při řízení obchodních a průmyslových podniků, pomoc při řízení obchodní činnosti, poradenství v obchodní činnosti, obchodní management a podnikové poradenství, poskytování obchodních nebo podnikatelských informací, profesionální obchodní nebo podnikatelské poradenství, obchodní nebo podnikatelský průzkum, obchodní reklama, organizování výstav (komerčních nebo reklamních), personální poradenství, poradenství při vedení podniků, obchodní průzkum, průzkum trhu, reklama (propagace), psychologické testování pro výběr zaměstnanců; (41) služby umělecké agentury, dabing, filmová studia, filmová tvorba, informace o možnostech rekreace, informace o možnostech zábavy, informace o výchově a vzdělávání, vydávání knih, organizování a vedení konferencí a kongresů, korespondenční kurzy, služby nahrávacího studia, organizování a vedení seminářů, symposií, organizování a vedení kulturních nebo vzdělávacích výstav, organizování a vedení uměleckých představení, organizování a vedení soutěží (vzdělávacích nebo zábavních), pořádání a řízení pracovních setkání (školení), praktický výcvik, zábavní a výchovné služby prázdninových táborů, psaní scénářů, výroba rozhlasových a televizních programů, filmová studia, služby nahrávacího studia, pořádání a řízení školení, televizní zábava, výroba videofilmů, instruktážní výcvik, výchovný výcvik, vydávání textů, s výjimkou reklamních nebo náborových, vyučování, vyučování (instruktážní služby), vyučování (výchovné služby), vzdělávání, informace o vzdělávání, fotografování, obrazové zpravodajství, poradenství pro volbu povolání, redakční služby, reportérské služby; (42) grafický a umělecký design.

(511) 9, 16, 35, 41, 42  
(210) O-186678

(111) **257741**  
(220) 22.01.2003  
(151) 29.09.2003  
(540)

**www.kolby.cz**

(592) Slovní  
(730) **KOLBY a.s.**, Česká 51, Pouzdřany, 69126, CZ  
(510) (33) alkoholické nápoje, zejména víno, destiláty z hroznů, matolin, kvasnic a vína; (35) zprostředkovatelská činnost v oblasti obchodu; (37) provádění staveb včetně jejich změn, udržovacích prací na nich a jejich odstraňování; (40) truhlářství; (42) projektová činnost ve výstavbě; (43) ubytovací služby, hostinská činnost; (44) zemědělská činnost, zejména pěstování, pěstitelské pálení ovoce, odborné poradenství v oblasti vinařství a vinohradnictví.

(511) 33, 35, 37, 40, 42, 43, 44  
(210) O-187817

(111) **258117**  
(220) 04.10.2002  
(151) 29.10.2003  
(540)

**XERIUS**

(592) Slovní  
(730) **CS21 Group, spol. s r.o.**, Žerotínova 1051/19, Ostrava, Moravská Ostrava, 70200, CZ  
(740) **HM PARTNERS s.r.o.**, Ing. Zdeněk Michálek, Štefánikova 1163/12, Koprivnice, 74221  
(510) (9) informační technologie, zejména výpočetní technika, počítače, součásti počítačů jako diskové mechaniky, paměti, grafické karty, zvukové karty, kancelářská technika, jako telefony, faxy, modemy, projektory, registrační pokladny, kalkulačky, organizéry, přenosné PC, síťové prvky, fotopřístroje; (35) zprostředkování on-line obchodování na internetu, zejména s výpočetní a kancelářskou technikou; (37) opravárenství výpočetní techniky, telekomunikačních a kancelářských zařízení, drobná montáž v elektrotechnice, údržba a správa informačních technologií, zejména výpočetní techniky, počítačů, počítačových sítí, součástí počítačů - hard disků, paměťových médií, grafických karet, zvukových karet, kancelářské techniky - telefonů, faxů, modemů, projektorů, registračních pokladen, kalkulaček, organizérů, přenosných PC, síťových prvků, fotopřístrojů, připojování k internetu - technická služba (zapojování, montáže atd.); (41) školení a vzdělávání v oblasti výpočetní techniky, telekomunikačních a informačních technologií; (42) poradenství v oblasti výpočetní techniky, projekce a konstrukce počítačových sestav a počítačových sítí, zhotovování programů pro výpočetní techniku, komplexní návrhy informačních systémů, zavádění a implementace informačních technologií, zhotovování a údržba internetových stránek, provozování domén.

(511) 9, 35, 37, 41, 42  
(210) O-184279

(111) **258380**  
(220) 07.02.2003  
(151) 29.10.2003  
(540)

**Timex GOLD**

(592) Slovní  
(730) **MOKATE SPÓLKA Z OGRANICZONA ODPOWIEDZIALNOŚCIA**, Strażacka 48, 44-240 Żory, PL  
(740) Silesia Patent s.r.o., Soukromá 261, Václavovice, 73934  
(510) (30) káva a kávové extrakty, kávové náhražky a extrakty z kávových náhražek, cikorka a extrakty z cikorky, přípravy na bázi kávy a cikorkových extraktů, instantní kávy, kávy bez kofeinu, extrakty z kávy bez kofeinu, kakao a přípravy na bázi kakaa, čokoláda.

(511) 30  
(210) O-188482

(111) **259156**  
(220) 05.03.2003  
(151) 27.11.2003  
(540)

**FRYDERYKA**

(592) Slovní  
(730) **CASSO INVEST spol. s r.o.**, Hybešova 167/18, Karlovy Vary, Rybáře, 36005, CZ  
(740) **ZEMAN** - podkrušnohorská patentová a známková kancelář, Petr Zeman, patentový zástupce, Hradní 301/9, Loket, 35733  
(510) (16) tiskoviny, zejména katalogy, prospekty, plakáty, letáky a jiné reklamní, propagační a informační materiály v rámci této třídy, etikety, obaly papírové a z plastů, v jiné třídě neobsažené; (21) porcelán užitný, ozdobný a figurální; (35) zprostředkování obchodu.

(511) 16, 21, 35  
(210) O-189399

(111) **259157**  
(220) 05.03.2003  
(151) 27.11.2003  
(540)

**MARIE TEREZA**

(592) Slovní  
(730) **CASSO INVEST spol. s r.o.**, Hybešova 167/18, Karlovy Vary, Rybáře, 36005, CZ  
(740) **ZEMAN** - podkrušnohorská patentová a známková kancelář, Petr Zeman, patentový zástupce, Hradní 301/9, Loket, 35733  
(510) (16) tiskoviny, zejména katalogy, prospekty, plakáty, letáky a jiné reklamní, propagační a informační materiály v rámci této třídy, etikety, obaly papírové a z plastů, v jiné třídě neobsažené; (21) porcelán užitný, ozdobný a figurální; (35) zprostředkování obchodu.

(511) 16, 21, 35  
(210) O-189400

(111) **259158**  
(220) 05.03.2003  
(151) 27.11.2003  
(540)

**LILIE**

(592) Slovní  
(730) **CASSO INVEST spol. s r.o.**, Hybešova 167/18, Karlovy Vary, Rybáře, 36005, CZ  
(740) **ZEMAN** - podkrušnohorská patentová a známková kancelář, Petr Zeman, patentový zástupce, Hradní 301/9, Loket, 35733  
(510) (16) tiskoviny, zejména katalogy, prospekty, plakáty, letáky a jiné reklamní, propagační a informační materiály v rámci této třídy, etikety, obaly papírové a z plastů, v jiné třídě neobsažené; (21) porcelán užitný, ozdobný a figurální; (35) zprostředkování obchodu.

(511) 16, 21, 35  
(210) O-189401

(111) **259714**  
(220) 08.10.2002  
(151) 23.12.2003  
(540)

### VITAL Renta

(592) Slovní  
(730) **Komerční banka, a. s.**, Na Příkopě 33 čp. 969, Praha 1, 11407, CZ  
(510) (16) papírové nosiče informací, zejména tiskoviny, letáky, propagační materiály, plakáty, fotografie, psací a kancelářské potřeby kromě nábytku, papírenské zboží; (35) inzertní, reklamní a propagační činnost, pomoc při řízení obchodní činnosti, obchodní administrativa, kancelářské práce, marketing, poskytování poradenské činnosti ve věcech podnikání; (36) služby finanční (poskytování záruk, otevírání akreditivů, obstarávání inkasa), platební styk a zúčtování, služby peněžní, nemovitostní a pojišťovací, zejména přijímání vkladů od veřejnosti, poskytování úvěrů, investování do cenných papírů na vlastní účet, vydávání platebních prostředků jako platebních karet a cestovních šeků, obchodování s devizovými hodnotami v oblasti termínovaných obchodů a opcí včetně kurzových a úrokových obchodů, s převoditelnými cennými papíry, a to na vlastní účet nebo na účet klienta, účast na vydávání akcií, poskytování služeb souvisejících s vydáváním akcií, finanční makléřství, obhospodařování cenných papírů klienta na jeho účet, uložení a správa cenných papírů nebo jiných hodnot, výkon funkce depozitáře investičního fondu, směnářská činnost, poskytování bankovních informací, pronájem bezpečnostních schránek (trezorů).  
(511) 16, 35, 36  
(210) O-184402

(111) **259715**  
(220) 08.10.2002  
(151) 23.12.2003  
(540)

### VITAL Plán

(592) Slovní  
(730) **Komerční banka, a. s.**, Na Příkopě 33 čp. 969, Praha 1, 11407, CZ  
(510) (16) papírové nosiče informací, zejména tiskoviny, letáky, propagační materiály, plakáty, fotografie, psací a kancelářské potřeby kromě nábytku, papírenské zboží; (35) inzertní, reklamní a propagační činnost, pomoc při řízení obchodní činnosti, obchodní administrativa, kancelářské práce, marketing, poskytování poradenské činnosti ve věcech podnikání; (36) služby finanční (poskytování záruk, otevírání akreditivů, obstarávání inkasa), platební styk a zúčtování, služby peněžní, nemovitostní a pojišťovací, zejména přijímání vkladů od veřejnosti, poskytování úvěrů, investování do cenných papírů na vlastní účet, vydávání platebních prostředků jako platebních karet a cestovních šeků, obchodování s devizovými hodnotami v oblasti termínovaných obchodů a opcí včetně kurzových a úrokových obchodů, s převoditelnými cennými papíry, a to na vlastní účet nebo na účet klienta, účast na vydávání akcií, poskytování služeb souvisejících s vydáváním akcií, finanční makléřství, obhospodařování cenných papírů klienta na jeho účet, uložení a správa cenných papírů nebo jiných hodnot, výkon funkce depozitáře investičního fondu, směnářská činnost, poskytování bankovních informací, pronájem bezpečnostních schránek (trezorů).  
(511) 16, 35, 36  
(210) O-184403

(111) **259716**  
(220) 08.10.2002  
(151) 23.12.2003  
(540)

### VITAL Junior

(592) Slovní  
(730) **Komerční banka, a. s.**, Na Příkopě 33 čp. 969, Praha 1, 11407, CZ  
(510) (16) papírové nosiče informací, zejména tiskoviny, letáky, propagační materiály, plakáty, fotografie, psací a kancelářské potřeby kromě nábytku, papírenské zboží; (35) inzertní, reklamní a propagační činnost, pomoc při řízení obchodní činnosti, obchodní administrativa, kancelářské práce, marketing, poskytování poradenské činnosti ve věcech podnikání; (36) služby finanční (poskytování záruk, otevírání akreditivů, obstarávání inkasa), platební styk a zúčtování, služby peněžní, nemovitostní a pojišťovací, zejména přijímání vkladů od veřejnosti, poskytování úvěrů, investování do cenných papírů na vlastní účet, vydávání platebních prostředků jako platebních karet a cestovních šeků, obchodování s devizovými hodnotami v oblasti termínovaných obchodů a opcí včetně

kursových a úrokových obchodů, s převoditelnými cennými papíry, a to na vlastní účet nebo na účet klienta, účast na vydávání akcií, poskytování služeb souvisejících s vydáváním akcií, finanční makléřství, obhospodařování cenných papírů klienta na jeho účet, uložení a správa cenných papírů nebo jiných hodnot, výkon funkce depozitáře investičního fondu, směnářská činnost, poskytování bankovních informací, pronájem bezpečnostních schránek (trezorů).

(511) 16, 35, 36  
(210) O-184404

(111) **259717**  
(220) 08.10.2002  
(151) 23.12.2003  
(540)

### Perfekt konto

(592) Slovní  
(730) **Komerční banka, a. s.**, Na Příkopě 33 čp. 969, Praha 1, 11407, CZ  
(510) (16) papírové nosiče informací, zejména tiskoviny, letáky, propagační materiály, plakáty, fotografie, psací a kancelářské potřeby kromě nábytku, papírenské zboží; (35) inzertní, reklamní a propagační činnost, pomoc při řízení obchodní činnosti, obchodní administrativa, kancelářské práce, marketing, poskytování poradenské činnosti ve věcech podnikání; (36) služby finanční (poskytování záruk, otevírání akreditivů, obstarávání inkasa), platební styk a zúčtování, služby peněžní, nemovitostní a pojišťovací, zejména přijímání vkladů od veřejnosti, poskytování úvěrů, investování do cenných papírů na vlastní účet, vydávání platebních prostředků jako platebních karet a cestovních šeků, obchodování s devizovými hodnotami v oblasti termínovaných obchodů a opcí včetně kurzových a úrokových obchodů, s převoditelnými cennými papíry, a to na vlastní účet nebo na účet klienta, účast na vydávání akcií, poskytování služeb souvisejících s vydáváním akcií, finanční makléřství, obhospodařování cenných papírů klienta na jeho účet, uložení a správa cenných papírů nebo jiných hodnot, výkon funkce depozitáře investičního fondu, směnářská činnost, poskytování bankovních informací, pronájem bezpečnostních schránek (trezorů).  
(511) 16, 35, 36  
(210) O-184406

(111) **259718**  
(220) 08.10.2002  
(151) 23.12.2003  
(540)

### Ideal konto

(592) Slovní  
(730) **Komerční banka, a. s.**, Na Příkopě 33 čp. 969, Praha 1, 11407, CZ  
(510) (16) papírové nosiče informací, zejména tiskoviny, letáky, propagační materiály, plakáty, fotografie, psací a kancelářské potřeby kromě nábytku, papírenské zboží; (35) inzertní, reklamní a propagační činnost, pomoc při řízení obchodní činnosti, obchodní administrativa, kancelářské práce, marketing, poskytování poradenské činnosti ve věcech podnikání; (36) služby finanční (poskytování záruk, otevírání akreditivů, obstarávání inkasa), platební styk a zúčtování, služby peněžní, nemovitostní a pojišťovací, zejména přijímání vkladů od veřejnosti, poskytování úvěrů, investování do cenných papírů na vlastní účet, vydávání platebních prostředků jako platebních karet a cestovních šeků, obchodování s devizovými hodnotami v oblasti termínovaných obchodů a opcí včetně kurzových a úrokových obchodů, s převoditelnými cennými papíry, a to na vlastní účet nebo na účet klienta, účast na vydávání akcií, poskytování služeb souvisejících s vydáváním akcií, finanční makléřství, obhospodařování cenných papírů klienta na jeho účet, uložení a správa cenných papírů nebo jiných hodnot, výkon funkce depozitáře investičního fondu, směnářská činnost, poskytování bankovních informací, pronájem bezpečnostních schránek (trezorů).  
(511) 16, 35, 36  
(210) O-184407

(111) **259734**  
(220) 01.11.2002  
(151) 23.12.2003  
(540)

## RADIO 1

(592) Slovní  
(730) **RADIO UNITED BROADCASTING s.r.o.**, Vinohradská 3217/167, Praha 10, Strašnice, 10000, CZ  
(510) (9) nahrané a nenahrané nosiče záznamů zvuku a obrazu, zejména audiokazety, videokazety, magnetofonové pásky, gramofonové desky, kompaktní disky, DVD disky; (16) propagační a reklamní tiskoviny, zejména katalogy, prospekty, plakáty, fotografie, knihy, časopisy, periodické a neperiodické tiskoviny, letáky, pohlednice, obálky, kalendáře, samolepky; (25) propagační a reklamní textilie zařazené ve třídě 25; (35) reklamní, propagační a inzertní činnost, rozhlasová reklama, rozhlasová propagace; (38) rozhlasové vysílání, zejména hudební vysílání a hudební soutěže, vysílání rozhlasových programů, rozhlasového zpravodajství a publicistiky, rozhlasové vysílání prostřednictvím informačních a telekomunikačních prostředků a sítí; (41) tvorba rozhlasových programů, rozhlasového zpravodajství a publicistiky, kulturní, výchovná, vzdělávací a zábavní činnost, organizace, příprava a pořádání kulturních akcí, zejména koncertů.  
(511) 9, 16, 25, 35, 38, 41  
(210) O-185192

(111) **259947**  
(220) 28.03.2003  
(151) 23.12.2003  
(540)



(594) Kombinovaná  
(730) **SPN - pedagogické nakladatelství, a.s.**, Ostrovská 126/30, Praha 1, Nové Město, 11000, CZ  
(510) (9) nosiče informací všeho druhu v rozsahu třídy 9, např. dat, zvuku a/nebo obrazu, elektronické publikace, např. poskytované on-line z databází, z komunikačních sítí typu internet, bezdrátových, kabelových, satelitních, systémy virtuální reality, digitální hudba, software všeho druhu; (16) nosiče informací všeho druhu v rozsahu třídy 16, např. tiskoviny a polygrafické výrobky, katalogy, manuály, plakáty, fotografie, vstupenky, jízdenky; (35) služby, zahrnující záznam, přepis, vypracování, shromažďování, přenášení nebo systematizaci písemných sdělení a záznamů; (38) šíření informací, zejména v oblasti výchovy, zábavy a vzdělávání, prostřednictvím komunikačních sítí, například internetu, kabelových, bezdrátových a satelitních sítí; (41) vzdělávací, výchovná, osvětová a zábavní činnost, kulturní aktivity, organizování a pořádání výstav, přednášek, seminářů, konferencí, setkání všeho druhu pro nekomerční účely, provozování a poskytování elektronických konferencí, diskusní skupiny a virtuální místnosti pro on-line komunikaci, nakladatelská a vydavatelská činnost a služby.  
(511) 9, 16, 35, 38, 41  
(210) O-190130

(111) **259988**  
(220) 09.04.2003  
(151) 23.12.2003  
(540)



(594) Kombinovaná  
(591) Barevná  
(730) **TĚŠÍNSKÉ JATKY HOLDING, s. r. o.**, Na Olšinách 361/1, Český Těšín, 73701, CZ  
(740) Ing. Kateřina Gregorová, patentový a známkový zástupce, Sokolská třída 966/22, Ostrava, Moravská Ostrava, 70200  
(510) (29) masné výrobky, salámy, párky, uzená masa, sádlo, pomazánky, tlačenky, jitrnice a jelita; (40) zpracování masa - jatky.  
(511) 29, 40  
(210) O-190476

(111) **260685**  
(220) 04.06.2003  
(151) 26.01.2004  
(540)

## MARATONEC

(592) Slovní  
(730) **M&H, Míča a Harašta s.r.o.**, Terronská 19, Praha 6, 16000, CZ  
(740) KANIA, SEDLÁK, SMOLA Patentová a známková kancelář, Ing. Jiří Malůšek, Mendlovo nám. 1a, Brno, 60300  
(510) (3) éterické oleje a jejich směsi, vonné oleje, koupelové oleje, masážní rostlinné oleje, parfémové vody, přírodní kosmetika.  
(511) 3  
(210) O-192321

(111) **260898**  
(220) 19.12.2002  
(151) 24.02.2004  
(540)



(594) Slovní grafická  
(730) **IFE-CR, a. s.**, Evropská 839, Modřice, 66442, CZ  
(740) JUDr. Milan Kyjovský, advokát, Jaselská 202/19, Brno, Veverí, 60200  
(510) (7) stroje a obráběcí stroje, bubny /části strojů/ hydraulická ovládací zařízení pro stroje, motory a hnací stroje, hydraulické otvárače a zavírače dveří /části strojů/ hydraulické hnací stroje a motory, kovoobráběcí stroje, ovládací kabely pro stroje, motory a hnací stroje automatické linky, příslušenství k uvedeným výrobkům; (12) dveře dopravních prostředků, ovládání dveří /část pozemních vozidel/, obvody pro vozidla hydraulické, náhradní díly pro kolejová a pozemní vozidla, součásti vozidel z kovů; (40) svařování, kovoobrábění, úprava zpracování kovů, obrábění a tváření kovů, montáž komponentů specifikovaných ve shora uvedených třídách na objednávku pro třetí osoby, jakož i jejich zpracování a úprava.  
(511) 7, 12, 40  
(210) O-186973



(111) **261174**  
(220) 15.05.2003  
(151) 24.02.2004  
(540)



(594) Kombinovaná  
(591) Barevná  
(730) **HERNGROUP CZ s.r.o.**, Ptácká 299, Mladá Boleslav, 29301, CZ  
(510) (6) kovové stavební materiály, montované stavby kovové, montované stavby kovové s přestavitelnými prvky a s měnitelnou dispozicí, kovové stavební materiály přenosné, stavební prvky kovové, interiérové stavební materiály jako montované vnitřní příčky kovové, schody kovové, stavební dílce kovové, skoby; (7) stroje, motory a jejich součásti a příslušenství (nikoli pro motorová vozidla), stavební výtahy šikmé i sloupové, stroje vibrační, hutnicí, pěstovací, hladící a kletovací pro stavebnictví, pily kotoučové i řetězové, vrtací soupravy, stavební míchačky, řezací a lámací stroje, kartáče (části strojů), vodní čerpadla, brusky a frézy, kompresory, bourací kladiva, pumpy na beton, dopravníky maltových směsí, omítací čerpadla a stroje, domichávače, otevřená čerpadla a průtokové míchačky pro maltové směsi; (8) nářadí a nástroje s ručním pohonem, jako např. zednická kladívka a sekáče, lžice a špachtle, hladítka, latě stahovací, škrabáky (ruční nástroje), řezné a brusné nástroje včetně diamantových, pily, sekery, kleště, nůžky, nože, úhelníky, sponkovačky, ruční pistole na vytlačování tmelů, malířské válečky; (9) přístroje a nástroje elektrické pro vedení, regulaci nebo řízení elektřiny, staveništní elektrické rozvaděče skříně i zásuvkové, zásuvky a vidlice elektrické, prodlužovací kabely pro elektřinu s navijáky, přístroje pro záchranu, ochranné rukavice, bezpečnostní obuv a ochranné pracovní oděvy proti úrazům, ochranné přilby, výstražné bezpečnostní pásy a pásy s výjimkou pásů na sedadla aut, přístroje pro měření, kontrolu a signalizaci, vodováhy, latě s libelou, nivelační a měřicí soupravy; (19) stavební materiály nekovové, armatury, asfalt, smůla, cement, malta, beton, bednění do betonu nekovová, brídlice, cihly, dehet (pro stavebnictví), lepenka pro stavební účely, dehtovaná lepenka, jíl, kámen, kámen stavební, kesony na stavební práce pod vodou, střešní krytiny nekovové, lemování střech nekovové, mramor, nátěrové hmoty pro stavebnictví, nosníky nekovové, olivín pro stavebnictví, omítky, papír pro stavebnictví, pažnice nekovové, písek, plst pro stavební účely, podpěry nekovové, překlady (okenní, dveřní) nekovové, překližka, příčky nekovové, rákos pro stavební účely, sádra, smola, hmoty pro stavby (nekovové), panely pro stavby (nekovové), stojky (nekovové), stožáry (sloupy) nekovové, šamot, šindele, škvára, šterk, tvárnice, vápno, výztuže pro stavebnictví (nekovové), vápenec, žula, dlažby, spadající do této třídy, dlaždice nekovové, obklady ve stavebnictví (nekovové), podlahy nekovové, parkety, dveřní prahy (nekovové), schodiště nekovová, dveře nekovové, mříže nekovové, okna nekovová, ploty nekovové, římsy nekovové, okenní rámy (nekovové), zárubně dveří (nekovové), okapní žlaby (nekovové), plavecké bazény nekovové, kluziště (stavby) nekovová, neohebné trubky nekovové pro stavebnictví, trubky pro drenáže nekovové, odbočky potrubí (nekovové), potrubí nekovová pro ventilační a klimatizační zařízení, potrubí spádové (nekovové), potrubí tlakové (nekovové), trubky kameninové, trubky vodovodní (nekovové), ventily drenážních trubek, kromě ventilů kovových a ventilů z umělých hmot, ventily vodovodní, kromě ventilů kovových a ventilů z umělých hmot, konstrukce stavební nekovové, přenosné stavby (nekovové), dřevo polozpracované (např. trámy, prkna, panely), překližky, dřevo opracované, dřevo stavební (prkna), dřevo tvárné, dřevo užitkové, dřevo dýhové, lišty, kůly, latě, stavební sklo (např. dlaždice, skleněné tašky, sklo na izolace), mozaiky pro stavebnictví, sklo izolační pro stavby; (35) zprostředkování obchodní činnosti ve stavebnictví včetně pomoci, průzkumu, reklamy a propagování poradenské, obchodní a konzultační činnosti související se stavební činností, propagační činnost ohledně stavebních výrobků a služeb, zajišťování obchodní administrativy, zajištění reklamy za účelem prezentace podnikatelů ve stavebnictví, jejich výrobků a služeb, inzerce ohledně možných distributorů stavebních služeb, spolu se zajištěním služeb reklamy; (36) investorská činnost ve výstavbě; (37) stavebnictví, stavební činnost, stavby a přestavby, izolace staveb,

provádění staveb, jejich změn a odstraňování, rekonstrukce staveb, provádění bytových, občanských, průmyslových a inženýrských staveb, klempířství a instalatérství, stavební dozor, štukování a sádrování, utěšňování, zednické služby, poradensko-konzultační činnost v oblasti stavebnictví; (42) odborná poradenská a konzultační činnost ve stavebnictví, zprostředkovatelská činnost při zpracovávání projektů a rozpočtů staveb a návrhu potřebných druhů stavebních materiálů, zastupování a zprostředkovávání zastupování v řízeních o povolování staveb, při správních a kolaudačních řízeních a řízeních souvisejících s podnikáním ve stavebnictví, technická pomoc při přípravě projektové stavební dokumentace a související stavební agendy.

(511) 6, 7, 8, 9, 19, 35, 36, 37, 42  
(210) O-191641

(111) **261496**  
(220) 24.06.2003  
(151) 24.02.2004  
(540)



(594) Kombinovaná  
(591) Barevná  
(730) **MILSOFT a.s.**, Kpt. Jaroše 50, Klatovy, 33901, CZ  
(740) PROPATENT, Ing. Vlasta Sedláčková, patentový zástupce, Pod Pekařkou 107/1, Praha 4, Podolí, 14700  
(510) (9) software, hardware; (35) ekonomické a organizační poradenství; (42) vývoj software a hardware.  
(511) 9, 35, 42  
(210) O-193075

(111) **262770**  
(220) 08.01.2003  
(151) 10.05.2004  
(540)

## VITALSOFT

(592) Slovní  
(730) **IREKS ENZYMA s.r.o.**, Kširova 257, Brno, 61900, CZ  
(740) A. Holas & partner, Patentová a známková kancelář, Ing. Mgr. Hana Holasová, Křížová 105/4, Brno, Staré Brno, 60300  
(510) (1) enzymatické přípravky, antioxidanty a veškeré chemické zlepšující přípravky nezařazené v jiných třídách, určené pro potravinářský průmysl, pro pekárenské, těstářenské a cukrářské výrobky, pro jemné pečivo, pro bezpečkové výrobky i výrobky zdravé a racionální výživy, emulgátory a stabilizátory k výrobě těstářenských, pekařských a cukrářských výrobků, veškeré syntetické chuťové přípravky a syntetická sladidla, konzervační přípravky, protispěškové přípravky, látky k rozpouštění škrobu a ke snížení obsahu tuků, pektiny, kyselina askorbová, fosfolipidy, fosfoglyceridy, maltodextrin, glutaman sodný, hydrokoloidy, mléčné kvasinky, uhlícitan amonný, sladová bílkovina, přípravky ke konzervování a k uchování čerstvosti i trvanlivosti potravin, látky k rozpouštění škrobu a ke snížení obsahu tuků, lecitin a jeho deriváty - vše pro použití v potravinářství, v pekárenské a cukrářské výrobě; (29) extrakty na bázi mléka, náhražky vaječných žloutků, rostlinné a sojové vlákniny, proteiny a texturované proteiny pro lidskou spotřebu, kolagen (bílkovina) a jeho extrakty, želatinové výrobky, směsi z konzervovaných luštěnin a z jedlých olejnin; (30) speciální přísady a činidla vylepšující mouku a její směsi, upravená rýže, kukuřice, obilniny, výrobky z obilovin, mlynářské výrobky, mouky všech druhů a jejich směsi, výrobky z olejnin, ze semen a kukuřice, chléb, běžné pečivo, bagety, večky, vánočky, koláče, buchtý, štoły, biskupský chlebiček, jemné pečivo, oplatky a trvanlivé pečivo, cukrovinky, dorty a cukrářské výrobky, med, sirup melasový, ságo, droždí, prášky do pečiva, chuťové esence, škrob a modifikovaný škrob, výrobky zdravé a racionální výživy, zejména výrobky s minimálním obsahem tuků, neobsahující přírodní cukry a konzervační látky, pekárenské výrobky s obsahem amarantu, sojová mouka a výrobky z ní, včetně výrobků, obsahujících sojovou vlákninu, slad a výrobky z něj, zejména sladové moučky pražené a karamelizované včetně jejich extraktů, lepek a přípravky z něj, výrobky zlepšující reologické vlastnosti těsta, stimulatory pro zlepšení chutě, pro zvýšení vláčnosti a trvanlivosti pekárenských a cukrářských výrobků, těsta, náplně a polevy ve formě práškových směsí, pekárenské, těstářenské a

cukrárenské bezlepkové a dietní výrobky pro nemedicínální účely, včetně výrobků pro redukční dietu, výrobky extrudované a expandované na bázi obilovin, rýže a kukuřice, veškeré pekárenské výrobky obsahující bramborovou vlákninu, zmrazené pekárenské, těstářenské a cukrářské výrobky, vše výše uvedené obsažené v této třídě; (40) zpracování obilovin, semen, luštěnin, olejnin a amarantu a/nebo jejich směsi včetně zlepšujících pekárenských, těstářenských a cukrárenských přípravků, zpracování sladu a mlýnských odpadů, mlynářství, pekařství.

(511) 1, 29, 30, 40  
(210) O-187376

(111) **262829**  
(220) 24.03.2003  
(151) 10.05.2004  
(540)

### GelActiv

(592) Slovní  
(730) **PQ PARTNERS LIMITED**, Athinon 5, Agios Antonios, 1015 Nicosia, CY  
(740) JUDr. Tomáš Vymazal, advokát, JUDr. Tomáš Vymazal, Wellnerova 1322/3c, Olomouc, Nová Ulice, 77900  
(510) (5) léčiva z chemických preparátů pro děti a nemocné, léčebná kosmetika na bázi přírodních látek, léčebné přípravky pro lázně spadající do této třídy, výtažky z léčivých rostlin a výrobky z nich, přípravky určené k léčbě a regeneraci kloubů a pohybového aparátu, vitamínové přípravky, vína medicínální, multivitamíny, multiminerály, směsi uvedených látek a přípravků v rámci této třídy, přísady do jídla dietetické s léčebnými účinky, posilující a povzbuzující potraviny s léčivými účinky, energeticko-výživné potraviny pro léčebné účely; (29) želatina pro potravinářské účely; (30) potraviny rostlinného původu vyrobené pro konzumaci spadající do této třídy; (32) dietetické nápoje a nápoje light, posilující a povzbuzující nápoje.

(511) 5, 29, 30, 32  
(210) O-189920

(111) **263220**  
(220) 26.08.2003  
(151) 10.05.2004  
(540)

### STELLEDONNA

(592) Slovní  
(730) **NOVEGA s.r.o.**, Na Zvonku 870, Liberec 15, 46015, CZ  
(740) PROPATENT, Ing. Vlasta Sedláčková, patentový zástupce, Pod Pekařkou 107/1, Praha 4, Podolí, 14700  
(510) (10) zdravotní punčochové zboží včetně kalhot, ponožek a spodního prádla; (25) oděvy, obuv, čepice, klobouky, punčochové zboží, ponožky, spodní prádlo.

(511) 10, 25  
(210) O-195255

(111) **263503**  
(220) 01.10.2003  
(151) 10.05.2004  
(540)



(594) Kombinovaná  
(730) **Michal Raudenský**, Jindřicha Plachty 1014/23, Praha 5, 15000, CZ  
(740) Ing. Michal Jupa, patentový zástupce, Na Baních 1385, Praha 5 - Zbraslav, 15600  
(510) (12) dopravní prostředky vzdušné, letadla; (37) montáž, údržba, opravy a servis letadel a jejich příslušenství; (39) pronájem a půjčování letadel, zálet letadel, zprostředkovatelská činnost v oblasti koupě, prodeje a pronájmu garáží, skladovacích prostor a ploch, hangárů, parkovacích a odstavných

ploch; (41) provoz letecké školy, výcvik na sportovních létacích zařízeních; (42) poradenství v oboru letecké techniky.

(511) 12, 37, 39, 41, 42  
(210) O-196440

(111) **263525**  
(220) 07.10.2003  
(151) 10.05.2004  
(540)

### ČERVA

(592) Slovní  
(730) **CERVA GROUP a.s.**, Průmyslová 483, Jeneč, 25261, CZ  
(740) Loskotová & partneři, patentová a známková kancelář, Ing. Gabriela Loskotová, K Závětínám 727, Praha 5, 15500  
(510) (9) ochranné rukavice pro průmyslové účely, máčené v PVC proti kyselinám a louhům, máčené v PVC s nitrilem, ochranné rukavice z přírodního latexu máčené v nitrilu, ochranné brýle pro průmyslové účely, například svářečské brýle, brýle proti oslnění, ochranné brýle k použití přes dioptrické brýle, příslušenství k ochranným brýlím, skla do brýlí s UV filtrem, přilby a štíty pro ochranu hlavy a obličeje, ochranné oděvy proti úrazu pro průmyslové účely, například proti netoxickým chemikáliím, ochranná sluchátka, ochranné respirátory; (10) rukavice lékařské a veterinární; (25) pracovní rukavice textilní, kožené, kombinované, ochrana uší proti chladu, ochranné pokrývky hlavy, ochranné klapky na uši, pracovní oděvy zateplené i nezateplené, bundy, kalhoty, vesty, overaly, pláště, obuv pracovní kožená, gumová, nepromokavá, zateplená i nezateplená, pracovní obuv s ocelovou výztuží.

(511) 9, 10, 25  
(210) O-196624

(111) **263526**  
(220) 07.10.2003  
(151) 10.05.2004  
(540)

# ČERVA

(594) Slovní grafická  
(730) **CERVA GROUP a.s.**, Průmyslová 483, Jeneč, 25261, CZ  
(740) Loskotová & partneři, patentová a známková kancelář, Ing. Gabriela Loskotová, K Závětínám 727, Praha 5, 15500  
(510) (9) ochranné rukavice pro průmyslové účely, máčené v PVC proti kyselinám a louhům, máčené v PVC s nitrilem, ochranné rukavice z přírodního latexu máčené v nitrilu, ochranné brýle pro průmyslové účely, například svářečské brýle, brýle proti oslnění, ochranné brýle k použití přes dioptrické brýle, příslušenství k ochranným brýlím, skla do brýlí s UV filtrem, přilby a štíty pro ochranu hlavy a obličeje, ochranné oděvy proti úrazu pro průmyslové účely, například proti netoxickým chemikáliím, ochranná sluchátka, ochranné respirátory; (10) rukavice lékařské a veterinární; (25) pracovní rukavice textilní, kožené, kombinované, ochrana uší proti chladu, ochranné pokrývky hlavy, ochranné klapky na uši, pracovní oděvy zateplené i nezateplené, bundy, kalhoty, vesty, overaly, pláště, obuv pracovní kožená, gumová, nepromokavá, zateplená i nezateplená, pracovní obuv s ocelovou výztuží.

(511) 9, 10, 25  
(210) O-196625



(111) 264124  
(220) 07.10.2003  
(151) 28.06.2004  
(540)



(594) Kombinovaná  
(730) CERVA GROUP a.s., Průmyslová 483, Jeneč, 25261, CZ  
(740) Loskotová & partneři, patentová a známková kancelář, Ing. Gabriela Loskotová, K Závětinám 727, Praha 5, 15500  
(510) (9) ochranné rukavice pro průmyslové účely, máčené v PVC proti kyselinám a luhům, máčené v PVC s nitrilem, ochranné rukavice z přírodního latexu máčené v nitrilu, ochranné brýle pro průmyslové účely, například svářecké brýle, brýle proti oslnění, ochranné brýle k použití přes dioptrické brýle, příslušenství k ochranným brýlím, skla do brýlí s UV filtrem, přílby a štíty pro ochranu hlavy a obličeje, ochranné oděvy proti úrazu pro průmyslové účely, například proti netoxickým chemikáliím, ochranná sluchátka, ochranné respirátory; (10) rukavice lékařské a veterinární; (25) pracovní rukavice textilní, kožené, kombinované, ochrana uší proti chladu, ochranné pokrývky hlavy, ochranné klapky na uši, pracovní oděvy zateplené i nezateplené, bundy, kalhoty, vesty, overaly, pláště, obuv pracovní kožená, gumová, nepromokavá, zateplená i nezateplená, pracovní obuv s ocelovou výztuží.  
(511) 9, 10, 25  
(210) O-196626

(111) 264283  
(220) 10.10.2002  
(151) 23.07.2004  
(540)



(594) Slovní grafická  
(730) RICOH COMPANY, LTD., 3-6, 1-Chome, Naka-Magome, Ohta-Ku, Tokyo, JP  
(740) KOREJZOVA LEGAL v.o.s., JUDr. Petra Sauvage de Brantes, advokátka, Korunní 810/104, Praha 10, Vinohrady, 10100  
(510) (1) chemické výrobky určené pro fotografii, rozmnožování, kopírování a pro tisk zařazené ve tř.1, vývojky, ustalovače, fixační činidla, ustalovací roztoky, fotografické senzibilizátory, vyvolávací materiál, fotografické filmy, fotografický papír, citlivý kopírovací papír, reprografické materiály citlivé na světlo, teplo a tlak, citlivý diazopapír (desky, filmy, fólie), elektrostatický citlivý papír (desky, filmy, fólie), ofsetový matricový papír (desky, filmy, fólie), termopapír, filmy pro PPC nebo OHP, TC (termochromové) filmy, chemické výrobky určené pro průmysl, vědu, zemědělství, zahradnictví a lesnictví, umělé pryskyřice v surovém stavu, plastické hmoty v surovém stavu, hnojiva pro půdu, hasicí přístroje (složení), prostředky pro kalení a letování kovů, chemické výrobky určené ke konzervování potravin, tříslicí materiály, lepidla pro průmysl; (2) tonery, termopásky pro tisk, tiskařské barvy, rozmnožovací barvy, tonerové kartridže pro kopírovací stroje, faxy, tiskařské stroje a tiskárny, tekuté slupovací tonery obsahující povrchově účinná agens, tiskařské pigmenty, tonery do kartridží, barviva do kartridží, barviva do válečkových kazet, ostatní barvy, nátěry a laky, ochranné výrobky proti korozi a proti deteriorizaci dřeva, ostatní barviva, mořidla, přírodní pryskyřice v surovém

stavu, kovy listkové a práškové pro malíře, dekoratéry, tiskaře a umělce; (7) tiskařské stroje, stroje na výrobu tiskových desek, třídíče, zakladače, sešívací jednotky, stroje pro fotosazbu, stroje pro hlubotisk, fotosázecí stroje, třídící stroje, zakládací stroje, sešíváčky (stroje), části a příslušenství pro všechny výše uvedené výrobky, vzduchové čističky a vzduchové kompresory zařazené ve tř.7, čističí zařízení neznečišťující prostředí zařazené ve tř.7, ostatní stroje a obráběcí stroje, motory (s výjimkou motorů pro pozemní vozidla), spojky a transmisní zařízení (s výjimkou pro pozemní vozidla), zemědělské nástroje (s výjimkou ručně poháněných), lůhne pro vozidlo; (9) elektrostatické, elektrofotografické, tepelné a fotografické kopírovací zařízení a stroje, třídíčky, zakladače, automatické podavače dokumentů a sešívací jednotky pro výše uvedená zařízení ve tř. 9, fotografické, kinematografické a optické přístroje a nástroje, projektoři, filmové projektoři, panoramatické projektoři, diapropjektory, zvětšovací přístroje, pouzdra na všechny výše uvedené výrobky, vyměnitelné čočky a stativy, fotografické filtry, spouště uzávěrek, stojany a dálkoměry pro fotoaparáty, přístroje a zařízení na mikrofilmy včetně fotoaparátů na mikrofilmy, čtecích přístrojů (snímačů znaků), čteček/tiskáren, rozmnožovacích zařízení, tiskáren a zvětšovacích přístrojů, zobrazovací panely s tekutými krystaly, přístroje na nahrávání a přehrávání obrazu a zvuku, digitální fotoaparáty, zařízení pro zpracování dat, centrální řídicí jednotky (CPU), datové řídicí jednotky, paměťové jednotky, terminály pro vstup a výstup dat, diskové jednotky, diskové nosiče (magnetické a optické), faxovací přístroje, kopírovací zařízení, faxy a tiskárny umožňující dálkový přenos prostřednictvím telefonních linek, automatické podavače dokumentů a sešívací jednotky pro výše uvedené přístroje a zařízení, hlásiče plynu (alarmy), pátrací a výstražná zařízení úniku plynu v místnosti, plynoměry a vodoměry, elektronické dotekové tabule, dotekové tabule s tiskárnou, textové procesory, tiskárny, podavače listů, sešívací jednotky a typová kolečka pro výše uvedené výrobky, polovodiče, integrované obvody včetně monolitních a hybridních integrovaných obvodů, LSI (obvody s velkou integrací) a VLSI (obvody s rozsáhlou integrací), telefonní přístroje a telefonní ústředny, audiovizuální telefonní systémy, software, počítačový software, počítačové programy, kopírovací stroje, filtry s elektrickými komponenty používané pro fotografické účely, filtry ultrafialových paprsků pro fotografické účely a filtry pro dýchací masky, exponované filmy, kazety na filmy, filmové čočky, filmové matrice, přístroje a nástroje na zpracování filmů, filmové projektoři, filmové záznamové zařízení, filmová plátna, filmové prohlížečky, pásky magnetické, pásky pro zvukové záznamy, pásky na čištění nahrávacích hlav, videokazetové pásky a videopásky, počítače, přístroje a nástroje na zpracování dat, periferní zařízení pro počítače a pro zařízení na zpracování dat, myši, modemy, multifunkční stroje pro tisk, kopírování, zasílání a/nebo přijímání faxových zpráv, přístroje pro záznam a reprodukci zvuku a obrazu, videohry, videomixážní pulty, přístroje a zařízení, obrazové monitory, videomultiplexové přístroje a zařízení, obrazové ladiče, elektrické a elektronické přístroje a nástroje pro ukládání, uchování, vyhledávání, vstup, výstup nebo přenos dat, varovná a poplašná signální zařízení (alarmy), měřicí přístroje a zařízení, části a příslušenství pro všechny výše uvedené výrobky, digitální tiskárny, plotry, CAD/CAM, videotiskárny, videokamery, skenery, optické přístroje pro ukládání souborů, skenery čárkových kódů, čtecí zařízení čárkových kódů, filmy pro PPC nebo OHP, recyklační kopírovací stroje, TC (termochromové) filmové tiskárny, faxové poštovní systémy, mincovní přístroje (registrační pokladny, stroje na počítání a třídění mincí), systémy a mechanismy pro kódované karty, fontové a obrazové datové soubory (tzv. knihovny) na nosičích, přístroje na karaoke, senzory, ostatní přístroje a nástroje vědecké, námořní, geodetické, fotografické, filmové, optické, přístroje pro vážení, měření, signalizaci, kontrolu (inspekci), záchranu a přístroje pro vyučování, přístroje a nástroje pro vedení, přepínání, přeměnu, akumulaci, regulaci nebo řízení elektrického proudu, magnetické nosiče zvukových záznamů, gramofonové desky, automatické distributory a mechanismy pro přístroje na mince, počítačí stroje, hasicí přístroje; (16) papír, výrobky z papíru, xerografický papír, rozmnožovací stroje a jejich přídatná zařízení, kazetové pásky do tiskáren, hladký (nepotištěný) papír, psací stroje, pásky do psacích strojů, tuše, inkousty, rozmnožovací papír, popisní papír a další papírenské výrobky, tištěné publikace, noviny, časopisy, matricový papír (archy, filmy, fólie), rozmnožovací (blánový) matricový papír (archy, filmy, fólie), drtičky a skartovací stroje (kancelářské potřeby), lepenka a výrobky z lepenky (nezařazené do jiných tříd), tiskárenské výrobky, potřeby pro knižní vazby, fotografie, lepidla pro papírenství nebo domácnost, materiál pro umělce, štetce, kancelářské potřeby (s výjimkou nábytku), učební a vyučovací pomůcky (s výjimkou přístrojů), plastické obaly (nezařazené do jiných tříd), tiskařské typy, štočky

(511) 1, 2, 7, 9, 16  
(210) O-184504

(111) **264379**  
(220) 04.07.2003  
(151) 23.07.2004  
(540)

**isifa**

(594) Kombinovaná  
(730) **isifa CEE s.r.o.**, K Vinici 1256, Pardubice, Zelené Předměstí, 53002, CZ  
(740) PROPATENT, Ing. Vlasta Sedláčková, patentový zástupce, Pod Pekařkou 107/1, Praha 4, Podolí, 14700

(510) (9) nosiče záznamů nahrané i nenahrané, videokazety nahrané i nenahrané, audiokazety nahrané i nenahrané, audiovizuální programy, audioprogramy, audiovizuální díla, audiovizuální díla v digitální podobě, filmy, diapozitivy, hudební díla, CD disky, programové vybavení pro počítače, software, hardware výpočetní techniky nebo komunikační nebo informační techniky, elektronické databáze a databázové produkty, informace a záznamy v elektronické podobě, informace a data a databáze a informační produkty na nosičích nebo i v elektronických, datových, informačních, počítačových a komunikačních sítích všeho druhu, související software a hardware, elektronické nebo datové nebo informační nebo komunikační nebo výpočetní sítě včetně jednotlivých součástí a náhradních dílů obsažených ve třídě 9, multimediální aplikace, elektronické multimediální nebo elektronické informační katalogy, elektronické časopisy, elektronická periodika a knihy v elektronické podobě, aparáty a přístroje fotografické, filmové, aparáty pro záznam, uchování, převod, přenos nebo reprodukci zvuku nebo obrazu, magnetické nebo optické suporty zvukových nebo zvukově obrazových záznamů; (16) papír, lepenka a výrobky z těchto materiálů zařazené ve třídě výrobky z papíru, plakáty, fotografie, kalendáře, pohlednice, gratulace, dopisní papíry, obálky, samolepky, obtisky, poznámkové bloky, desky na spisy, pořadače, omalovánky, activity books, balicí papír, obaly všeho druhu papírové, listy, pytlíky a sáčky pro obalovou techniku, papírové tašky, tiskoviny, tiskopisy, časopisy, periodika, knihy, databázové produkty v papírové formě, databáze v papírové formě, tiskárenské výrobky, umělecké nebo ozdobné předměty z papíru, fotografie; (35) služby umělecké agentury (fotobanka), reklamní, inzertní a propagační činnost, marketing, reklamní, inzertní a propagační činnost prostřednictvím jakéhokoliv média, prostřednictvím telefonní sítě nebo datové sítě nebo informační sítě nebo elektronické sítě nebo komunikační sítě nebo počítačové sítě, poskytování informací a jiných informačních produktů komerčního nebo reklamního charakteru, multimediálních informací komerčního charakteru, komerční využití Internetu v oblastech komerčních internetových médií a vyhledávacích služeb, on-line inzerce, činnost reklamní agentury, zprostředkování v obchodních vztazích, zprostředkovatelská činnost v obchodu, merchandising, automatizované zpracování dat; (39) archivace elektronicky uložených dat nebo dokumentů, skladování, logistika, doprava, zasilatelství; (41) fotografování, nakladatelství a vydavatelství, ediční činnost, publikační činnost, nahrávání nosičů zvukových nebo obrazově zvukových, půjčování a pronájem nahraných zvukových a zvukově obrazových záznamů, výroba a tvorba audiovizuálních děl, agenturní činnost v oblasti kultury, zprostředkování v oblasti kultury, zábavní nebo kulturní nebo vzdělávací představení, výstavní činnost v oblasti kultury nebo zábavy; (42) zastupování nositelů autorských práv, správa autorských práv, poradenství v oblasti duševního vlastnictví, právní služby, návrh programového vybavení, aktualizace programového vybavení, programování počítačů, pronájem doby přístupu k databázi, technické studie v oblasti počítačů a programového vybavení, pronájem programového vybavení a počítačů, tvorba WEB, tvorba a poskytování software, tvorba WWW stránek, interaktivních a grafických programů (jejich tvorba), tvorba multimediálních aplikací, tvorba informačních databází, vyhledávací služby, výzkum, vývoj a tvorba systémů pro elektronické obchodování a příslušného software a hardware.

(511) 9, 16, 35, 39, 41, 42  
(210) O-193490

(111) **264380**  
(220) 04.07.2003  
(151) 23.07.2004  
(540)

**ISIFA**

(592) Slovní  
(730) **isifa CEE s.r.o.**, K Vinici 1256, Pardubice, Zelené Předměstí, 53002, CZ  
(740) PROPATENT, Ing. Vlasta Sedláčková, patentový zástupce, Pod Pekařkou 107/1, Praha 4, Podolí, 14700  
(510) (9) nosiče záznamů nahrané i nenahrané, videokazety nahrané i nenahrané, audiokazety nahrané i nenahrané, audiovizuální programy, audioprogramy, audiovizuální díla, audiovizuální díla v digitální podobě, filmy, diapozitivy, hudební díla, CD disky, programové vybavení pro počítače, software, hardware výpočetní techniky nebo komunikační nebo informační techniky, elektronické databáze a databázové produkty, informace a záznamy v elektronické podobě, informace a data a databáze a informační produkty na nosičích nebo i v elektronických, datových, informačních, počítačových a komunikačních sítích všeho druhu, související software a hardware, elektronické nebo datové nebo informační nebo komunikační nebo výpočetní sítě včetně jednotlivých součástí a náhradních dílů obsažených ve třídě 9, multimediální aplikace, elektronické multimediální nebo elektronické informační katalogy, elektronické časopisy, elektronická periodika a knihy v elektronické podobě, aparáty a přístroje fotografické, filmové, aparáty pro záznam, uchování, převod, přenos nebo reprodukci zvuku nebo obrazu, magnetické nebo optické suporty zvukových nebo zvukově obrazových záznamů; (16) papír, lepenka a výrobky z těchto materiálů zařazené ve třídě výrobky z papíru, plakáty, fotografie, kalendáře, pohlednice, gratulace, dopisní papíry, obálky, samolepky, obtisky, poznámkové bloky, desky na spisy, pořadače, omalovánky, activity books, balicí papír, obaly všeho druhu papírové, listy, pytlíky a sáčky pro obalovou techniku, papírové tašky, tiskoviny, tiskopisy, časopisy, periodika, knihy, databázové produkty v papírové formě, databáze v papírové formě, tiskárenské výrobky, umělecké nebo ozdobné předměty z papíru, fotografie; (35) služby umělecké agentury (fotobanka), reklamní, inzertní a propagační činnost, marketing, reklamní, inzertní a propagační činnost prostřednictvím jakéhokoliv média, prostřednictvím telefonní sítě nebo datové sítě nebo informační sítě nebo elektronické sítě nebo komunikační sítě nebo počítačové sítě, poskytování informací a jiných informačních produktů komerčního nebo reklamního charakteru, multimediálních informací komerčního charakteru, komerční využití Internetu v oblastech komerčních internetových médií a vyhledávacích služeb, on-line inzerce, činnost reklamní agentury, zprostředkování v obchodních vztazích, zprostředkovatelská činnost v obchodu, merchandising, automatizované zpracování dat; (39) archivace elektronicky uložených dat nebo dokumentů, skladování, logistika, doprava, zasilatelství; (41) fotografování, nakladatelství a vydavatelství, ediční činnost, publikační činnost, nahrávání nosičů zvukových nebo obrazově zvukových, půjčování a pronájem nahraných zvukových a zvukově obrazových záznamů, výroba, tvorba audiovizuálních děl, agenturní činnost v oblasti kultury, zprostředkování v oblasti kultury, zábavní nebo kulturní nebo vzdělávací představení, výstavní činnost v oblasti kultury nebo zábavy; (42) zastupování nositelů autorských práv, správa autorských práv, poradenství v oblasti duševního vlastnictví, právní služby, návrh programového vybavení, aktualizace programového vybavení, programování počítačů, pronájem doby přístupu k databázi, technické studie v oblasti počítačů a programového vybavení, pronájem programového vybavení a počítačů, tvorba WEB, tvorba a poskytování software, tvorba WWW stránek, interaktivních a grafických programů (jejich tvorba), tvorba multimediálních aplikací, tvorba informačních databází, vyhledávací služby, výzkum, vývoj a tvorba systémů pro elektronické obchodování a příslušného software a hardware.

(511) 9, 16, 35, 39, 41, 42  
(210) O-193491

(111) **265106**  
(220) 15.08.2003  
(151) 25.08.2004  
(540)

**Autolamp**

(592) Slovní  
(730) **Autolamp CZ s.r.o.**, 91, Kratonohy, 50324, CZ  
(510) (9) autopojistky; (11) autožárovky; (12) autodoplňky, autodíly spadající do této třídy; (35) zprostředkovatelská činnost v oblasti obchodu.  
(511) 9, 11, 12, 35  
(210) O-194957

(111) **265845**  
(220) 11.10.2002  
(151) 29.09.2004  
(540)



(594) Kombinovaná  
(730) **Cisco Technology, Inc., společnost zřízená podle zákonů státu California**, 170 West Tasman Drive, San Jose, CA, US  
(740) Čermák a spol., JUDr. Karel Čermák Ph.D., LL.M., Elišky Peškové 735/15, Praha 5, Smíchov, 15000  
(510) (35) poskytování informací o obchodě on-line; (38) telekomunikační služby, poskytování on-line informací v oblasti telekomunikací a telefonních systémů, telekomunikační integrační služby, zabezpečení telefonních systémů, poskytování informací on-line o počítačových sítích a širokopásmových sítích, o telekomunikačních systémech, o telefonování přes datové sítě, o hlasové a bezdrátové komunikaci; (39) poskytování informací on-line o ukládání a zabezpečování dat; (41) vzdělávací služby, zejména výuka ve třídách, workshopy, konference, semináře týkající se výstavby počítačových sítí, širokopásmových sítí, počítačových systémů, telekomunikačních systémů a telefonování přes datové sítě, zejména vysílání pomocí širokopásmových sítí, zkušební testování pro určení profesionálních dovedností v oblasti výstavby sítí, počítačových systémů, telekomunikačních systémů a telefonování přes datové sítě, poskytování informací on-line o zkušebním testování pro určení profesionálních dovedností; (42) poskytování informací on-line o počítačových systémech.  
(511) 35, 38, 39, 41, 42  
(210) O-184576

(111) **265846**  
(220) 11.10.2002  
(151) 29.09.2004  
(540)

**CISCO**

(592) Slovní  
(730) **Cisco Technology, Inc., společnost zřízená podle zákonů státu California**, 170 West Tasman Drive, San Jose, CA, US  
(740) Čermák a spol., JUDr. Karel Čermák Ph.D., LL.M., Elišky Peškové 735/15, Praha 5, Smíchov, 15000  
(510) (35) poskytování informací o obchodě on-line; (38) telekomunikační služby, poskytování on-line informací v oblasti telekomunikací a telefonních systémů, telekomunikační integrační služby, zabezpečení telefonních systémů, poskytování informací on-line o počítačových sítích a širokopásmových sítích, o telekomunikačních systémech, o telefonování přes datové sítě, o hlasové a bezdrátové komunikaci, poradenské služby související s výstavbou a výstavbou počítačových sítí, telefonními systémy, telekomunikačním vybavením, telefonováním přes datové sítě, vysíláním pomocí širokopásmových sítí, poradenství v oblasti telekomunikačních systémů, hlasové a bezdrátové komunikace; (39) poskytování informací on-line o ukládání a zabezpečování dat; (41) vzdělávací služby, zejména výuka ve třídách, workshopy, konference, semináře týkající se výstavby počítačových sítí, širokopásmových sítí, počítačových systémů, telekomunikačních systémů a telefonování přes datové sítě, zejména vysílání pomocí širokopásmových sítí, zkušební testování pro určení profesionálních dovedností v oblasti výstavby sítí, počítačových systémů, telekomunikačních systémů a telefonování přes datové sítě, poskytování informací on-line o zkušebním testování pro určení profesionálních dovedností; (42) poskytování informací on-line o počítačových systémech, služby konzultace a poradenství v oblasti počítačů, poradenské služby vztahující se k počítačovému hardwaru a softwaru, návrhy počítačových sítí, návrhy pamětí, poradenství o zabezpečování sítí.

(511) 35, 38, 39, 41, 42  
(210) O-184577

(111) **266638**  
(220) 29.10.2002  
(151) 26.10.2004  
(540)

**ANERI**

(592) Slovní  
(730) **ANERI s.r.o.**, Hodkovičká 52/52, Liberec, Liberec VI-Rochlice, 46006, CZ  
(740) BOHEMIA PATENT, Ing. Jana Vandělíková, Petrská 1136/12, Praha 1, Nové Město, 11000  
(510) (9) data, databáze a jiné informační produkty na magnetických, elektronických a optických nosičích, software a hardware, nosiče dat všeho druhu spadající do tř. 9, nenahrané i nahrané nosiče pro elektromagnetický a optický záznam obrazu a zvuku, magnetické nosiče dat, disky a diskety, zip média, videokazety, nosiče CD-ROM, DVD-ROM a VDV nosiče, programové vybavení pro informační technologie a pro komunikaci, programové vybavení umožňující elektronické obchodování; (35) zprostředkovatelská činnost v oblasti obchodu a obchodních služeb, pomoc při řízení obchodních a průmyslových podniků, pomoc při řízení obchodní činnosti, služby a poradenství v obchodní činnosti, podnikatelské informace, zprostředkování v oblasti provozování sítí obchodů, obchodních středisek, zprostředkování obchodních kontaktů, provádění obchodních operací, informační a poradenská činnost v oblasti obchodu a obchodních služeb, on-line inzerce, propagační, reklamní a inzertní činnost, předvádění zboží, propagace věrnostních karet a platebních karet při prodeji zboží, vyhodnocení obchodu a průzkum trhu, organizace výstav ke komerčním účelům a k reklamním účelům, ekonomické a obchodní prognózy, provádění veřejných aukcí a dražeb, reprodukce a kopírování dokumentů, administrativa vztahující se k tiskovinám, systemizace informací do počítačových databází, zpracování textů, komerční informační kancelář, průzkum a analýza trhu zejména trhu realit, provádění obchodních rešersí, vyhledávání, indexování, spojování a uspořádání dat pro Internet, příprava elektronických pozvánek, on-line inzerce v oblasti trhu s realitami; (36) činnost realitní kanceláře, pronájem bytů, pronájem nájemních domů, správa realit a nemovitostí, zprostředkovatelské a poradenské služby v oblasti investic a realit, finanční odhady a oceňování nemovitostí, investorská činnost v oblasti výstavby, zprostředkovatelské a poradenské služby v oblasti investic (kapitálových); (41) služby překladatelské a tlumočnické, včetně tlumočení s výjezdem do zahraničí, tlumočení simultánní, doprovodné, konsektivní, tlumočení po telefonu, služby soudních tlumočnicků, pořizování oficiálních překladů a překladů notářsky ověřených, dabbing a překlady videokazet, služby poradenské ve spojení s užitím cizích jazyků, zajištění tlumočnické techniky, předtiskové zpracování dokumentů včetně sazby tisku.  
(511) 9, 35, 36, 41  
(210) O-185050

(111) **267396**  
(220) 14.04.2003  
(151) 29.11.2004  
(540)

**TĚŠÍNSKÉ JATKY**

(592) Slovní  
(730) **TĚŠÍNSKÉ JATKY HOLDING, s. r. o.**, Na Olšinách 361/1, Český Těšín, 73701, CZ  
(740) Ing. Kateřina Gregorová, patentový a známkový zástupce, Sokolská třída 966/22, Ostrava, Moravská Ostrava, 70200  
(510) (29) maso, ryby, drůbež, zvěřina, masné, uzenářské a lahůdkářské výrobky ve tř. 29; (40) porážka zvířat, zpracování všech druhů masa, včetně ryb, drůbeže a zvěřiny.  
(511) 29, 40  
(210) O-190637

(111) **328501**  
(220) 20.03.2012  
(151) 21.11.2012  
(540)



(594) Kombinovaná  
(591) Barevná  
(730) **ROFIN s.r.o.**, Kostelní 1291/38, Praha 7, Holešovice, 17000, CZ  
(740) **KOREJZOVA LEGAL v.o.s.**, JUDr. Petra Sauvage de Brantes, advokátka, Korunní 810/104, Praha 10, Vinohrady, 10100  
(510) (9) webové aplikace, multimediální aplikace, zejména elektronické časopisy a elektronická periodika; (16) tiskoviny všeho druhu, periodický a neperiodický tisk, časopisy; (35) reklamní, inzertní a propagační činnost, informační servis a poradenské služby v rámci této třídy, styky s veřejností (public relations), průzkum trhu a marketing; (38) spoje (komunikace), televizní vysílání; (41) nakladatelská a vydavatelská činnost, produkční a agenturní činnost v oboru nakladatelské a vydavatelské činnosti, informační, konzultační, obstaravatelské a zprostředkovatelské služby v oboru nakladatelské a vydavatelské činnosti.  
(511) 9, 16, 35, 38, 41  
(210) O-493651

(111) **328997**  
(220) 11.05.2012  
(151) 27.12.2012  
(540)

**TAJFUN**

(592) Slovní  
(730) **ENROLL CZ spol. s r.o.**, č. p. 190, Nová Ves, 46331, CZ  
(740) **RETROPATENT s.r.o.**, Dobiášova 1246/29, Liberec, Liberec VI-Rochlice, 46006  
(510) (7) stroje na zvukovou a tepelnou izolaci.  
(511) 7  
(210) O-495086

(111) **331053**  
(220) 14.11.2012  
(151) 02.05.2013  
(540)

**Potraviny s rodokmenem**

(592) Slovní  
(730) **REHBERG s.r.o.**, V Mokřínách 4/57, Praha 4 - Hodkovičky, 14000, CZ  
(740) Rott, Růžička & Guttman a spol., Vyskočilova 1566, Praha 4, Michle, 14000  
(510) (16) papír, lepenka a výrobky z těchto materiálů, které nejsou zahrnuty do jiných tříd, tiskárenské výrobky, tiskoviny, potřeby pro knižní vazby, fotografie, papírenské zboží, lepidla pro papírenství nebo domácnost, materiál pro umělce, štětce, psací stroje a kancelářské potřeby (vyjímaje nábytek), učební a vyučovací pomůcky s výjimkou přístrojů, plastické obaly (nezařazené do jiných tříd), tiskařské typy, štočky; (21) pomůcky a nádoby pro domácnost a kuchyň, hřebeny a mycí houby, kartáče (s výjimkou štětců), materiály pro výrobu kartáčů, čisticí potřeby, drátky na čištění parket, sklo surové nebo opracované (s výjimkou stavebního skla), sklo, porcelán a majolika neobsažené v jiných třídách; (25) oděvy, obuv, kloboučnické zboží.  
(511) 16, 21, 25  
(210) O-499758

(111) **331403**  
(220) 04.10.2012  
(151) 22.05.2013  
(540)



(594) Kombinovaná  
(591) Barevná  
(730) **Resort Media, s.r.o.**, Škroupovo nám. 1255/9, Praha 3, 13000, CZ  
(740) **BOHEMIA PATENT, Ing. Jana Vandělíková**, Petráská 1136/12, Praha 1, Nové Město, 11000  
(510) (35) propagační činnost, reklama, pomoc při řízení obchodní činnosti, kancelářské práce; (41) výchova, vzdělávání, zábava, sportovní a kulturní aktivity; (42) vědecké a technologické služby, analytické a výzkumné služby.  
(511) 35, 41, 42  
(210) O-498630

(111) **331453**  
(220) 12.11.2012  
(151) 22.05.2013  
(540)



(594) Kombinovaná  
(591) Barevná  
(730) **MAS Říčansko o.p.s.**, Masarykovo nám. 53/40, Říčany, 25101, CZ  
(510) (1) chemické výrobky určené pro průmysl, vědy a fotografii, jakož i pro zemědělství, zahradnictví a lesnictví, umělé pryskyřice v surovém stavu, plastické hmoty v surovém stavu, hnojiva pro půdu, hasicí přístroje (složení), prostředky pro kalení a letování kovů, chemické výrobky určené ke konzervování potravin, tiskárenské materiály, lepidla pro průmysl; (3) přípravky pro bělení a jiné prací prostředky, přípravky pro čištění, leštění, odmašťování a broušení, mýdla, parfumerie, vonné oleje, kosmetika, vlasové vody (lotions), zubní pasty; (4) průmyslové oleje a tuky, mazadla, výrobky pro pohlcování, zavlažování a vázání prachu, paliva včetně benzínu pro motory a osvětlovací látky, svíčky a knoty; (5) farmaceutické a veterinářské výrobky, hygienické výrobky pro léčebné účely, dietní potraviny a dietetické přípravky pro léčebné nebo veterinární účely, potraviny pro batolata, potravní doplňky pro lidskou potřebu a pro zvířata, náplastí, obvazový materiál, materiály pro plombování zubů a pro zubní otisky, dezinfekční přípravky, výrobky pro hubení škodlivých zvířat, fungicidy, herbicidy; (8) nářadí a nástroje s ručním pohonem, nože, vidličky a lžíce, sečné zbraně, břitvy; (14) vzácné kovy a jejich slitiny a výrobky z těchto látek nebo postříbřeného nebo pozlaceného kovu, nejsou-li uvedeny v jiných třídách, klenoty, bižuterie, drahokamy, hodinářské potřeby a chronometrické přístroje; (15) hudební nástroje; (16) papír, lepenka a výrobky z těchto materiálů, které nejsou zařazené do jiných tříd, tiskárenské výrobky, potřeby pro knižní vazby, fotografie, papírenské zboží, lepidla pro papírenství nebo domácnost, materiál pro umělce, štětce, psací stroje a kancelářské potřeby (vyjímaje nábytek), učební a vyučovací pomůcky s výjimkou přístrojů, plastické obaly (nezařazené do jiných tříd), tiskařské typy, štočky; (18) kůže a její imitace, zboží vyrobené z těchto materiálů, nezahrnuté v jiných třídách, zvířecí kůže, usně, kufry a cestovní tašky, deštníky a slunečníky, vycházkové hole, biče, jezdecké postroje a sedla; (20) nábytek, zrcadla, rámy, výrobky nejmenované v jiných třídách ze dřeva, korku, rákosu, vrbového proutě, z rohu, kostí, slonoviny, z kopic,

želvoviny, jantaru, perleti, mořské pěny, náhražky všech těchto materiálů nebo náhražky z plastických hmot; (21) pomůcky a nádoby pro domácnost a kuchyň, hřebeny a mycí houby, kartáče (s výjimkou štětců), materiály pro výrobu kartáčů, čisticí potřeby, drátky na čištění parket, sklo surové nebo opracované (s výjimkou stavebního skla), sklo, porcelán a majolika neobsažené v jiných třídách; (22) lana, provazy, síčky, stany, plachty, plachtoviny, pytle (neobsažené v jiných třídách), materiál na vycpávky (s výjimkou kaučuku nebo plastických hmot), textilní materiály ze surových vláken; (24) textil a textilní zboží nezahmuté v jiných třídách, povlečení, ubrusy; (25) oděvy, obuv, kloboučnické zboží; (26) krajky a výšivky, stuhy a tkaničky, knoflíky, háčky a očka, poutka - galanterie, špendlíky a jehly, umělé květiny; (27) koberce, rohožky, rohože, linoleum a jiné obklady podlah, tapety na stěny nikoliv textilní; (28) hry, hračky, potřeby pro gymnastiku a sport, které nejsou uvedeny v jiných třídách, vánoční ozdoby; (29) maso, ryby, drůbež a zvěřina, masové výtažky, konzervované, mražené, sušené a vařené ovoce a zelenina, želé, džemy, kompoty, vejce, mléko a mléčné výrobky, jedlé oleje a tuky; (30) káva, čaj, kakao a kávové náhražky, rýže, tapioka a ságo, mouka a obilninové přípravky, chléb, pečivo a cukrovinky, zmrzlina, cukr, med, melasa, droždí, prášek do pečiva, sůl, hořčice, ocet, omáčky (chuťové přísady), koření, led; (31) zrní a zemědělské, zahradnické a lesní produkty nezahmuté v jiných třídách, živá zvířata, čerstvé ovoce a zelenina, semena, rostliny a květiny, krmiva pro zvířata, slad; (32) piva, minerální vody, šumivé nápoje a jiné nápoje nealkoholické, nápoje a šťávy ovocné, sirupy a jiné přípravky k zhotovování nápojů; (33) alkoholické nápoje (s výjimkou pív); (35) propagační činnost, reklama, pomoc při řízení obchodní činnosti, obchodní administrativa, kancelářské práce; (43) služby zajišťující stravování a nápoje, dočasné ubytování.

- (511) 1, 3, 4, 5, 8, 14, 15, 16, 18, 20, 21, 22, 24, 25, 26, 27, 28, 29, 30, 31, 32, 33, 35, 43  
(210) O-499649

- (111) **331667**  
(220) 04.12.2012  
(151) 29.05.2013  
(540)



- (594) Kombinovaná  
(730) **FITaFER s.r.o.**, Rašovice 70, Týniště nad Orlicí, 51721, CZ  
(740) advokátní kancelář JUDr. Miloslav Tuzar, JUDr. Miloslav Tuzar, Palackého 108, Rychnov nad Kněžnou, 51601  
(510) (5) výrobky dietetické, pro léčebné účely, potraviny pro děti, batolata a nemocné, potravinové přípravky a doplňky všeho druhu, jako posilující poživatiny, vitamínové přípravky, poživatiny pro doplnění redukčních diet nebo přípravků pro hubnutí, vše s léčebnými účinky, přípravky s léčebnými účinky obsahující biochemické katalyzátory, zejména pro fyzicky aktivní osoby, rekonvalescenty a nemocné, vše výše uvedené určené k léčebným účelům, dezinfekční prostředky, WC deodoranty, WC osvěžovače, WC gely, prostředky k ničení plevele a k hubení živočišných škůdců, přípravky zvěrolékařské, diabetické přípravky pro léčebné účely; (29) smažené potraviny, jako smažené řízky, karbanátky, sekaná, čerstvé, chlazené, mražené, salám, bramborové lupínky, bujón, vývar, přípravky na bujóny, čočka konzervovaná, drůbež (neživá), dřev (ovocná), džemy, fazole konzervované, hrách konzervovaný, hranolky bramborové, humři (neživí), huspeniny, játra, játrová paštika, jedlé oleje, jedlé tuky, jelita, tlačenka, jogurt, kaviár, kefir, klobásy, párky, koncentráty bujónové, koncentráty, vývary, koncentrované vývary, konzervy masové, konzervy rybí, konzervy zeleninové, koryšší (s výjimkou živých), krevety (neživé), krokety, kysané zelí, langusty neživé, lanýže konzervované, losos (s výjimkou živých), margarín, marmeláda, máslo, maso, maso konzervované, měkkýši (neživí), mléko, mléčné výrobky, mražené ovoce, mušle (neživé), nakládaná zelenina, nasolené potraviny, olivový olej, ovoce konzervované, ovoce zavařené, ovoce kandované, ovocné saláty, rybí plátky, polévky, přípravky pro výrobu polévek, potraviny solené, potraviny z ryb, příslužované ovoce,

rací (s výjimkou živých), rajčatová šťáva na vaření, rajčatový protlak, ryby konzervované, potravinářské výrobky z ryb, ryby solené, ryby ve slaném nálevu, ryby s výjimkou živých, řepkový olej jedlý, saláty ovocné, saláty zeleninové, sardinky, slanečci, sledi, slanina, slunečnicový olej jedlý, smetana, sumýši (neživí), sušené ovoce, sýry, šlehačka, šťávy zeleninové na vaření, šunka, tofu, tukové pomazánky na chléb, tuky jedlé, tuňák, ústřice s výjimkou živých, uzenniny, vejce, vepřové maso, vepřové sádlo, vnitřnosti, droby, dršťky, výtažky masové, zelenina v pikantním nálevu, zvěřina, žampiony konzervované, želatina, mražená zelenina, zelenina sušená, plněné brambory; (30) pečivo s masovou náplní, pirožky s masem, popcorn (vločky obilní), obložené/plněné bagety, hamburgery, čerstvé, chlazené, mražené, cukr, cukroví, cukrovinky, čaj, čokoláda, dorty, hořčice, housky, chléb, jemné pečivo, jogurtová zmrzlina, kakao, kakaové nápoje, karamely, káva, kečup, kekсы, koláče, koření, krekrý, krupice, kuchyňská sůl, kvasnice, droždí v tabletách k nelékařským účelům, kypricí prášek, led přírodní nebo umělý, led pro osvěžení, listové těsto, majonéza a majonézové saláty, dresinky, makaróny, mandlové těsto, marcipán, marinády (chuťové přísady), máslové tukové těsto, látky na zjemnění masa pro domácnost, masové paštiky zapečené v těstě, masové pirožky zapečené v těstě, med, medovníky, perníky, mouka potravinářská a výrobky z mouky, müsli, müsli tyčinky, corn-flakes, nápoje čokoládové, kakaové, kávové, přísady do nápojů, nekynutý chléb, nudle, ocet, oplatky, ovesná kaše, potraviny na bázi ovsa, ovesné vločky, ozdoby na dorty jedlé, palačinky a pizzy čerstvé, chlazené a mražené, pralinky, přísady do zmrzlin, pudinky, rajčatová omáčka, ravioli, rohlíky, rýže a výrobky z rýže, rýžové koláčky, rýžové saláty, těstovinové saláty, obložené/plněné sendviče čerstvé, chlazené, mražené, suchary, kuchyňská sůl, sušenky, biskvity, šerbet, přípravky na ztužení šlehačky, špagety, šťávy s výjimkou dresinků, těsta, těstoviny, vlasové nudle, vločky, zákusky, zálivky na ochucení, zmrzlina, zmrzlinové poháry, želé ovocné, zemle, knedlíky, sójová mouka, masové šťávy (omáčky), koblihy.

- (511) 5, 29, 30  
(210) O-500277

- (111) **331776**  
(220) 09.10.2012  
(151) 05.06.2013  
(540)



- (594) Kombinovaná  
(591) Barevná  
(730) **STAVBA&DESIGN GROUP a.s.**, Bělehradská 858/23, Praha 2, Vinohrady, 12000, CZ  
**SIKO KOUPELNY a.s.**, Skorkovská 1310, Praha 9, Kyje, 19800, CZ  
**Smejkal Karel Ing., Ph.D.**, Alešova 755, Poděbrady, Poděbrady II, 29001, CZ  
(740) PatentCentrum Sedlák & Partners s.r.o., Okružní 2824, České Budějovice, České Budějovice 3, 37001  
PatentCentrum Sedlák & Partners s.r.o., Okružní 2824, České Budějovice, České Budějovice 3, 37001  
PatentCentrum Sedlák & Partners s.r.o., Okružní 2824, České Budějovice, České Budějovice 3, 37001  
(510) (16) tiskoviny všech druhů, zejména noviny, časopisy, knihy, propagační materiály, fotografie; (24) bytový textil, textilní dekorace oken, stínící a závěsné systémy pro dekorace oken z textilu, potahové látky; (35) maloobchodní a velkoobchodní činnost se zaměřením na prodej výrobků ve třídách 1, 2, 3, 6, 8, 11, 14, 16, 17, 18, 19, 20, 21, 24, 26, 27, 28, komerční využití Internetu v oblastech obchodu a nabídky služeb, inzertní, propagační služby a informační služby prostřednictvím Internetu za účelem obchodu, propagační činnost a reklama, inzerce v časopisech a denících, dodavatelské služby pro třetí osoby, zprostředkovatelská činnost v oblasti obchodu s výrobky ve třídách 1, 2, 3, 6, 8, 11, 14, 16, 17, 18, 19, 20, 21, 24, 26, 27, 28, organizování komerčních a reklamních výstav, dodavatelské služby pro třetí osoby (nákup výrobků a služeb pro jiné podniky), pomoc při řízení obchodní činnosti, poradenství v obchodní činnosti, předvádění (služby modelek) pro reklamní účely a podporu prodeje, předvádění zboží,



komerční informace a rady pro spotřebitele – spotřebitelská poradna, reklama, rozšiřování reklamních materiálů zákazníkům (letáky, prospekty), služby v oblasti grafické úpravy pro reklamní účely; (37) stavebnictví, dozor nad stavbami, stavební informace, montáž kuchyňských zařízení, zednické služby, realizační provedení interiérů budov, rodinných domů, bytů, kanceláří, úřadů a institucí, stavebnictví, poradenství v oblasti stavebnictví, zprostředkování v oblasti stavebnictví, zprostředkování oprav a přestavb nemovitostí, realizace stavebních zakázek, stavební rekonstrukce, budování inženýrských sítí, montovaných staveb bytů, průmyslových prostor a stavebních konstrukcí - v rámci této třídy, provádění jednoduchých a drobných staveb, jejich změn a odstraňování, montáže suchých staveb, úpravy prostranství v rámci dokončování staveb, stavební práce v oborech inženýrského, průmyslového a pozemního stavitelství, dodávky staveb a jejich částí v uvedených oborech, montáže konstrukcí, servisní, dílenské a opravárenské služby, provádění staveb včetně jejich změn, udržovacích prací na nich a jejich odstraňování, zednictví, tesařství, obkladačství, pokrývačství, štukatérství, podlahářství, izolatérství, instalatérství, truhlářství - opravy, údržba a renovace, zámečnictví (spadající do této třídy), topenářství, kominictví, malířství a natěračství, klempířství, montáž, údržba a servis bezpečnostních a signalizačních zařízení, montáž, opravy a zkoušky vyhrazených plynových zařízení, montáže, opravy a servis vyhrazených elektrických zařízení, půjčování stavebních strojů a zařízení, provádění inženýrských, průmyslových, bytových a občanských oprav a staveb, truhlářská výroba, nábytkářství (spadající do této třídy), opravy nábytku a jiného interiérového vybavení, služby technických poradců v oblasti stavebnictví, poradenská, informační a zprostředkovatelská činnost týkající se služeb uvedených ve třídě 37; (41) fotografické služby; (42) služby architektů, projektantů a designérů, výtvarné návrhy exteriérů a interiérů, designérská činnost, počítačová grafika a design, grafický a průmyslový design, architektonické řešení staveb, služby technických poradců v oblasti stavebnictví (znalecké posudky), architektury a projektových prací, architektonické poradenství, inženýrská činnost v investiční výstavbě, zajišťování studií domů a bytů, zajišťování projektové dokumentace domů a bytů a jejího zpracování, expertní činnost ve výstavbě, projektová činnost, projektový management v oblasti koordinace činností spojených s realizací staveb, poradenská, informační a zprostředkovatelská činnost týkající se služeb spadajících do třídy 42, statické a dynamické výpočty konstrukcí, vizualizace, 3D modelování a konstruování, numerické simulace fyzikálních jevů, optimalizace výrobků a konstrukcí - v rámci této třídy, virtuální vývoj výrobků, zeměměřičství, diagnostika staveb.

(511) 16, 24, 35, 37, 41, 42  
(210) O-498784

(111) **332061**  
(220) 02.10.2012  
(151) 18.06.2013  
(540)

**Bellis**

(592) Slovní  
(730) **Pantůčková Iva**, Vančurova 60/3359, Brno, 61500, CZ  
(510) (44) péče o hygienu a krásu osob a zvířat; (45) osobní a sociální služby poskytované ostatními za účelem uspokojování potřeb jednotlivců.  
(511) 44, 45  
(210) O-498548

(111) **332073**  
(220) 29.10.2012  
(151) 18.06.2013  
(540)

**TACTIVEX**

(592) Slovní  
(730) **TrendyMat s.r.o.**, Jakobiho 326/5, Praha 10, Petrovice, 10900, CZ  
(510) (5) farmaceutické a veterinářské výrobky, hygienické výrobky pro léčebné účely, dezinfekční přípravky; (18) kůže a její imitace, zboží vyrobené z těchto materiálů, nezahrnuté v jiných třídách; (35) propagační činnost a reklama, pomoc při řízení obchodní činnosti, obchodní administrativy; (40) zpracování materiálů.  
(511) 5, 18, 35, 40  
(210) O-499270

(111) **332074**  
(220) 29.10.2012  
(151) 18.06.2013  
(540)



(594) Kombinovaná  
(591) Barevná  
(730) **TrendyMat s.r.o.**, Jakobiho 326/5, Praha 10, Petrovice, 10900, CZ  
(510) (5) farmaceutické a veterinářské výrobky, hygienické výrobky pro léčebné účely, dezinfekční přípravky; (18) kůže a její imitace, zboží vyrobené z těchto materiálů, nezahrnuté v jiných třídách; (35) propagační činnost a reklama, pomoc při řízení obchodní činnosti, obchodní administrativy; (40) zpracování materiálů.  
(511) 5, 18, 35, 40  
(210) O-499271

(111) **332360**  
(220) 04.10.2012  
(151) 03.07.2013  
(540)



(594) Kombinovaná  
(591) Barevná  
(730) **INZERT REALITY s.r.o.**, Okružní 280, Mladá Boleslav, 29301, CZ  
(740) **BOHEMIA PATENT**, Ing. Jana Vandělíková, Petrská 1136/12, Praha 1, Nové Město, 11000  
(510) (9) magnetické nosiče zvukových a obrazových záznamů, nosiče záznamů nahrané i nenahrané, audiovizuální díla, hudební díla, audio a/nebo audiovizuální díla v elektronické podobě, audio a/nebo audiovizuální díla a/nebo software ke stažení, software, databáze v elektronické podobě, elektronické multimediální katalogy, elektronické tiskoviny, elektronické časopisy, počítačové hry s výstupem na PC nebo na TV, informace a data a databáze a záznamy v elektronické podobě, elektronické databáze a databázové produkty se zaměřením na reality, vše výše uvedené i na nosičích nebo i s možností stažení; (16) papír, lepenka a výrobky z těchto materiálů, které nejsou zařazeny do jiných tříd, tiskárenské výrobky, fotografie, papírenské zboží, tiskopisy, časopisy, periodika, knihy, databáze a databázové produkty v papírové formě, reklamní výrobky z papíru, dekorační předměty z papíru, reklamní a informační poutače z papíru; (35) propagační činnost, reklama, pomoc při řízení obchodní činnosti, reklamní, inzertní a propagační činnost, marketing, merchandising, franchising, marketingové studie, průzkum trhu, obchodní nebo podnikatelský průzkum, pronájem informačních a reklamních míst v rámci této třídy, činnost reklamní agentury, komerční využití Internetu v oblastech komerčních internetových médií a vyhledávacích služeb, on-line inzerce, zprostředkování v obchodních vztazích, zprostředkovatelská činnost v oblasti obchodu s výrobky zařazenými do tříd 1-34, poradenství a pomoc při provozu a řízení podniku, pomoc při provozování obchodů a obchodních činností průmyslového nebo obchodního podniku, služby obchodního managementu a podnikového poradenství, informace obchodní nebo podnikatelské, informační kanceláře komerční, spotřebitelská poradna (komerční informace a rady pro spotřebitele), oceňování obchodních podniků, oceňování a odhady a prognózy v podnikání, systematizace a překlad informací do počítačové databáze, automatizované zpracování dat, výstavy komerční nebo reklamní nebo propagační, audity staveb včetně energetických; (36) pojištění, služby finanční, služby peněžní, služby

nemovitostní, služby agentů, zabývajících se nemovitostmi a cennými papíry, služby správců nemovitostí, jako jsou služby pronájmu, odhad nemovitostí, služby tichého společníka, správa a obchodování a pronájem nemovitostí, domů, bytů, obchodních prostor, jednacích místností, kanceláří, obchodních ploch, farem, obchodů, kanceláře realitní, kanceláře ubytovací, vedení nájemních a činžovních domů, inkasování nájemného, oceňování a odhady nemovitostí, garance, záruky, kauce, finanční analýzy a informace, hypotéky, investování kapitálu, leasing, developerské činnosti v oblasti realit, investorská činnost v oblasti realit, zprostředkování, informování, konzultace a poradenství a zprostředkování v oblasti služeb finančních, bankovních, peněžních, pojišťovacích a nemovitostních; (41) výchova, vzdělávání, zábava, sportovní a kulturní aktivity, organizace a provozování kulturních a vzdělávacích výstav, nakladatelství a vydavatelství, ediční činnost, publikační činnost, nahrávání nosičů zvukových nebo obrazově zvukových, zprostředkování v oblasti kultury, výchovy, zábavy a sportu, výchovná, vzdělávací, soutěžní a zábavní činnost, zábavní nebo kulturní nebo vzdělávací představení, organizace společenských a kulturních akcí, organizace, provozování a provádění her a soutěží i veřejných, výstavní činnost v oblasti kultury nebo zábavy nebo výchovy nebo vzdělávání; (42) vědecké a technologické služby a související výzkum a projektování, činnosti projektantů, konstruktérů, architektů, urbanistů, designérů a technologů ve stavebnictví, designérské služby, design grafický, umělecký, obalový, design interiérů příprava a vypracování technických návrhů, kresličské práce, poradenská, návrhářská, aranžérská a designérská činnost, navrhování vnější úpravy výrobků, designu; (43) ubytovací služby, hotely, kavárny, Kempy, ubytovací zařízení, stravovací služby, hostinská činnost, pronájem ubytování, pronájem ubytovacích zařízení, pronájem přenosných staveb, pronajímání jednacích místností, informační a poradenská a zprostředkovatelská činnost v oblasti služeb ubytovacích a stravovacích.

(511) 9, 16, 35, 36, 41, 42, 43  
(210) O-498644

(111) **332363**  
(220) 12.10.2012  
(151) 03.07.2013  
(540)



(594) Kombinovaná  
(730) **CLINITEX CZ, s.r.o.**, Vratimovská 672/42, Ostrava, Kunčičky, 71800, CZ  
(510) (24) ložní pokrývky a příkrývky, ložní prádlo, lůžkové přehozy, lůžkoviny, plédy, pokrývky na stůl, polštáře, portiéry (závěsy), povlaky na polštáře, povlaky ochranné na polštáře, prádlo ložní a stolní, stolní ubrusy látkové; (25) kabátky krátké, kalhotky dětské, kalhoty, konfekce, košile, košilová sedla, oblečení oděvy, pytle na oděvy, pyžama, sukně, šatové sukně, šaty dámské, trička, vesty, župany.  
(511) 24, 25  
(210) O-498907

(111) **332412**  
(220) 10.12.2012  
(151) 03.07.2013  
(540)



Tereziны lázně Dubí

(594) Kombinovaná  
(730) **TEREZINY LÁZNĚ DUBÍ a.s.**, Lázeňská 21/3, Dubí, 41701, CZ  
(740) ZEMAN - podkrušnohorská patentová a známková kancelář, Petr Zeman, patentový zástupce, Hradní 301/9, Loket, 35733  
(510) (41) pořádání a organizování vzdělávacích, kulturních, sportovních, soutěžních a jiných zábavních akcí, pořádání uměleckých výstav, pořádání a organizační zajišťování kongresů, konferencí, kolokvií, sněmů, seminářů, lektorská činnost, publikační činnost, zajišťování vstupenek na sportovní, kulturní, společenské a jiné zábavní akce, provozování fitness centra, tělocvičny, bazénů, areálu miniatur golfového, tenisových kurtů a jiných sportovišť, půjčování sportovního nářadí a sportovních potřeb, provozování kinosálů a společenských sálů, půjčování a pronájem přístrojů televizních, rozhlasových a jiných pro přenos a reprodukci zvuku a obrazu, půjčování nosičů zvuku a obrazu, služby tlumočnické a překladatelské, vydavatelská činnost; (43) služby spojené s přechodným ubytováním a stravováním vč. restaurací, barů, kaváren, vináren, cukráren, bufetů a provozoven rychlého občerstvení, pronájem apartmánů, sálů, salónek; (44) provozování sauny, provozování sanatorií, služby lázeňské, léčebné a rehabilitační, například spojené s využíváním přírodních minerálních vod, kysličníků soli a výrobků z nich, fyziatrie, balneologie a léčebná rehabilitace, péče poradenská - v rámci této třídy, ošetřovatelská, diagnostická, preventivní a léčebná, péče lázeňská ústavní i ambulantní, parní lázně, solária termária, poradenství v oboru lázeňství a zdravotní péče, služby vizážistů, provozování salónů krásy, odborné služby kadeřnické, kosmetické, manikérské, pedikérské a masérské, péče o domácí zvířata, zprostředkování veterinární péče, dendrologické služby, péče o zahradní a parkovou zeleň.  
(511) 41, 43, 44  
(210) O-500397

(111) **332580**  
(220) 06.12.2012  
(151) 10.07.2013  
(540)

**PROCTOG**

(592) Slovní  
(730) **Herbacos Recordati s.r.o.**, Štrossova 239, Pardubice, 53003, CZ  
(740) Mgr. Ondřej Čálek, patentový zástupce, Nad Palatou 2657/12, Praha 5, Smíchov, 15000  
(510) (3) kosmetické přípravky, toaletní přípravky; (5) farmaceutické přípravky, léčiva pro humánní medicínu, farmaceutické přípravky pro transdermální aplikaci, přípravky pro léčení kožní tkáně, léčiva a potravní doplňky, určené pro redukci příznaků spojených s hemeroidy; (35) pomoc při řízení obchodní činnosti, reklama a propagace výrobků, zejména kosmetických přípravků a toaletních přípravků, dále farmaceutických přípravků, léčiv pro humánní medicínu, farmaceutických přípravků pro transdermální aplikaci, přípravků pro léčení kožní tkáně, léčiv a potravních doplňků, určených pro redukci příznaků spojených s hemeroidy.  
(511) 3, 5, 35  
(210) O-500343



(111) **332690**  
(220) 02.11.2012  
(151) 17.07.2013  
(540)

**ANTICOfol**

(594) Slovní grafická  
(730) **Bropack solution s.r.o.**, Za Tratí 235, Chrást'any, 25219, CZ  
(510) (16) antikorozi f'olie jako polyethylenová f'olie sloužící k ochraně proti korozi a oxidaci pro železné a nezelezné kovy, vždy obsahující aktivní složku - inhibitory koroze, antikorozi f'olie jako prostředek k balení, uskladnění, či transportu kovových předmětů.  
(511) 16  
(210) O-499436

(111) **332691**  
(220) 02.11.2012  
(151) 17.07.2013  
(540)

**MULTIferro**

(594) Slovní grafická  
(730) **Bropack solution s.r.o.**, Za Tratí 235, Chrást'any, 25219, CZ  
(510) (2) antikorozi papír sloužící k ochraně proti korozi a oxidaci pro železné a barevné kovy, vždy obsahující aktivní složku - inhibitory koroze, antikorozi f'olie jako prostředek k balení, uskladnění, či transportu kovových předmětů.  
(511) 2  
(210) O-499437

(111) **333160**  
(220) 17.10.2012  
(151) 14.08.2013  
(540)

**Alexander Christian Firenze**

(592) Slovní  
(730) **Beuz Alexander**, Hamerská 83, Karlovy Vary, 36001, CZ  
(740) Langrova, s.r.o., Skrétova 1011/48, Plzeň, Jižní Předměstí, 30100  
(510) (25) oblečení, oděvy, obuv, kloboučnické zboží, konfekce, dámské a pánské klasické oděvy, jeansové oděvy, oděvy z kůže, obleky, saka, kalhoty, pláště, kabáty, bundy, sukně, šaty, dámské kostýmy, košile, vesty, svetry, trička, sportovní oděvy, halenky, spodní prádlo, kravaty, opasky, šály, ponožky; (26) galanterie, krajky a výšivky, stuhy a tkaničky, knoflíky, háčky a očka, poutka - galanterie, špendlíky a jehly; (40) šití oděvů, prádla a oděvních doplňků, dámské krejčovství, pánské krejčovství, střihání látek.  
(511) 25, 26, 40  
(210) O-499014

(111) **333176**  
(220) 20.11.2012  
(151) 14.08.2013  
(540)

 **Život je nádherný v každém věku**

(594) Kombinovaná  
(730) **ANTECOM s.r.o.**, Blatenská 2166/7, Praha 4, 14800, CZ  
(740) BLTS advokátní kancelář, Mgr. Denisa Valentová, Duškova 164, Praha 5, Smíchov, 15000  
(510) (9) nosiče informací všeho druhu v rámci třídy 9, zahrnující nosiče zvuku a obrazu, elektronické tiskoviny; (16) nosiče informací všeho druhu v rámci třídy 16, zahrnující tiskoviny, časopisy, knihy, fotografie, letáky, kalendáře, booklety, prospekty, manuály; (35) inzertní a reklamní činnost, poradenská činnost v oboru reklamy a propagace, marketing, marketingová komunikace, včetně klientingu a public relations, obchodní poradenství, organizování a uzavírání obchodních transakcí, organizování kontraktů pro nákup a prodej zboží, reklama a marketing prostřednictvím Internetu, provozování virtuálních obchodních středisek na Internetu zejména v oblasti inzerce, reklamy, marketingu, klientingu, public relations a vydavatelství, elektronické přijímání objednávek těchto služeb a organizování prodeje; (41) výchova, vzdělávání, zábava, vydavatelská činnost, služby pro rozvoj fyzických a duševních schopností osob, k zábavě a k upoutání pozornosti.  
(511) 9, 16, 35, 41  
(210) O-499900

(111) **333451**  
(220) 09.10.2012  
(151) 04.09.2013  
(540)



(593) Obrazová  
(730) **STAVBA&DESIGN GROUP a.s.**, Bělehradská 858/23, Praha 2, Vinohrady, 12000, CZ  
**SIKO KOUPELNY a.s.**, Skorkovská 1310, Praha 9, Kyje, 19800, CZ  
**Smejkal Karel Ing., Ph.D.**, Alešova 755, Poděbrady, Poděbrady II, 29001, CZ  
(740) PatentCentrum Sedlák & Partners s.r.o., Okružní 2824, České Budějovice, České Budějovice 3, 37001  
(510) (16) tiskoviny všech druhů, zejména noviny, časopisy, knihy, propagační materiály, fotografie; (24) bytový textil, textilní dekorace oken, stínící a závěsné systémy pro dekorace oken z textilu, potahové látky; (35) maloobchodní a velkoobchodní činnost se zaměřením na prodej výrobků ve třídách 1, 2, 3, 6, 8, 11, 14, 16, 17, 18, 19, 20, 21, 24, 26, 27, 28, komerční využití Internetu v oblastech obchodu a nabídky služeb, inzertní, propagační služby a informační služby prostřednictvím Internetu za účelem obchodu, propagační činnost a reklama, inzerce v časopisech a denících, zprostředkovatelská činnost v oblasti obchodu s výrobky ve třídách 1, 2, 3, 6, 8, 11, 14, 16, 17, 18, 19, 20, 21, 24, 26, 27, 28, organizování komerčních a reklamních výstav, dodavatelské služby pro třetí osoby (nákup výrobků a služeb pro jiné podniky), pomoc při řízení obchodní činnosti, poradenství v obchodní činnosti, předvádění (služby modelek) pro reklamní účely a podporu prodeje, předvádění zboží, komerční informace a rady pro spotřebitele – spotřebitelská poradna, reklama, rozšiřování reklamních materiálů zákazníkům (letáky, prospekty), služby v oblasti grafické úpravy

pro reklamní účely; (37) stavebnictví, dozor nad stavbami, stavební informace, montáž kuchyňských zařízení, zednické služby, realizační provedení interiérů budov, rodinných domů, bytů, kanceláří, úřadů a institucí, stavebnictví, poradenství v oblasti stavebnictví, zprostředkování v oblasti stavebnictví, zprostředkování oprav a přestavbě nemovitostí, realizace stavebních zakázek, stavební rekonstrukce, budování inženýrských sítí, montovaných staveb bytů, průmyslových prostor a stavebních konstrukcí - v rámci této třídy, provádění jednoduchých a drobných staveb, jejich změn a odstraňování, montáže suchých staveb, úpravy prostranství v rámci dokončování staveb, stavební práce v oborech inženýrského, průmyslového a pozemního stavitelství, dodávky staveb a jejich částí v uvedených oborech, montáže konstrukcí, servisní, dílenské a opravárenské služby, provádění staveb včetně jejich změn, udržovacích prací na nich a jejich odstraňování, zednictví, tesařství, obkladačství, pokrývačství, štukatérství, podlahářství, izolátérství, instalátérství, truhlářství - opravy, údržba a renovace, zámečnictví (spadající do této třídy), topenářství, kominictví, malířství a natěračství, klempířství, montáž, údržba a servis bezpečnostních a signalizačních zařízení, montáž, opravy a zkoušky vyhrazených plynových zařízení, montáže, opravy a servis vyhrazených elektrických zařízení, půjčování stavebních strojů a zařízení, provádění inženýrských, průmyslových, bytových a občanských oprav a staveb, truhlářská výroba, nábytkářství (spadající do této třídy), opravy nábytku a jiného interiérového vybavení, služby technických poradců v oblasti stavebnictví, poradenská, informační a zprostředkovatelská činnost týkající se služeb uvedených ve třídě 37; (41) fotografické služby; (42) služby architektů, projektantů a designérů, výtvarné návrhy exteriérů a interiérů, designérská činnost, počítačová grafika a design, grafický a průmyslový design, architektonické řešení staveb, služby technických poradců v oblasti stavebnictví (znalecké posudky), architektury a projektových prací, architektonické poradenství, inženýrská činnost v investiční výstavbě, zajišťování studií domů a bytů, zajišťování projektové dokumentace domů a bytů a jejího zpracování, expertní činnost ve výstavbě, projektová činnost, projektový management v oblasti koordinace činností spojených s realizací staveb, poradenská, informační a zprostředkovatelská činnost týkající se služeb spadajících do třídy 42, statické a dynamické výpočty konstrukcí, vizualizace, 3D modelování a konstruování, numerické simulace fyzikálních jevů, optimalizace výrobků a konstrukcí - v rámci této třídy, virtuální vývoj výrobků, zeměměřičství, diagnostika staveb.

(511) 16, 24, 35, 37, 41, 42  
(210) O-498787

(111) **333640**  
(220) 10.10.2012  
(151) 11.09.2013  
(540)



(594) Kombinovaná  
(591) Barevná  
(730) **Statutární město Brno**, Dominikánské náměstí 1, Brno, 60167, CZ  
(510) (16) papír, lepenka a výrobky z těchto materiálů, které nejsou zařazeny do jiných tříd, tiskárenské výrobky, tiskoviny, časopisy, periodika, knihy, potřeby pro knižní vazby, fotografie, papírenské zboží, fólie na balení, kalendáře, katalogy, prospekty, plakáty, pohlednice, mapy, obálky, obaly spadající do této třídy, obaly na spisy, papírové nebo kancelářské desky, desky na dokumenty, dopisní papír, držáky na psací potřeby, etikety kromě textilních, samolepky, papírové vložky, papír balící, papírové ubrousky, psací potřeby, psací podložky, psací soupravy, kancelářské pořadače, učební a školní potřeby a pomůcky s výjimkou přístrojů, plastické obaly, které nejsou zařazeny do jiných tříd; (25) čepice, čepice se štítkem, kabáty (svrchní -), klobouky, kombinézy pracovní, košile, kravaty, oděvy, oděvy pro cyklisty, oděvy pro motoristy, pokrývky hlavy, saka, svetry, bundy sportovní, šátky, šály, trička, uniformy, zimníky; (26) čísla startovní, kloboukové ozdoby (ne z drahých kovů), knoflíky, oděvy (nárameníky do -), ozdobné knoflíky (odznaky), pásky na ruce (oděvní doplňky), pásky

služební na rukávy, přezky (oděvní doplňky), spony na oděvy, šaty, spony na opasky; (35) inzertní, reklamní a propagační činnost, poskytování pomoci při provozu obchodu, včetně zprostředkování obchodních a souvisejících obchodně personálních záležitostí, organizování výstav a veletrhů k reklamním a obchodním účelům, vypracování statistických přehledů; (41) činnost vyučovací, výchovná, vzdělávací a zábavní, včetně pořádání specializačních doškolovacích kurzů, symposií, konferencí a doprovodných výstav, provozování pracovní diskusního a zájmového klubu, organizování výstav a veletrhů ke vzdělávacím, kulturním, výchovným a zábavním účelům, organizování soutěží o oceňování nejlepších exponátů, jakož i nejlepších expozic, organizování společensko-kulturních akcí, organizování módních přehlídek k výchovným, vzdělávacím a zábavním účelům, tvorba rozhlasových a televizních programů, tvorba audiovizuálních programů, pořádání zábavních pořadů, pořádání zábavních soutěží, činnost v oblasti sportovních aktivit, provozování tělovýchovných zařízení a zařízení, sloužících k regeneraci a rekondici, provozování golfových a tenisových hřišť, jakož i lyžařského vleku a provozování bazénů, nakladatelská a vydavatelská činnost, půjčovná činnost, spadající do této třídy, provozování galerií, obstaratelská a zprostředkovatelská činnost v souvisejících uvedených oborech, spadajících do této třídy; (45) bezpečnostní služby pro ochranu majetku a jednotlivců, osobní a sociální služby poskytované ostatními za účelem uspokojování potřeb jednotlivců, poradenství v oblasti bezpečnosti, strážní hlídka.

(511) 16, 25, 26, 35, 41, 45  
(210) O-498805

(111) **333670**  
(220) 12.11.2012  
(151) 11.09.2013  
(540)



(594) Kombinovaná  
(730) **VVISS a.s.**, Kolmá 597/5, Praha 9, 19000, CZ  
(740) Advokátní kancelář Mgr. Šebelové Marie, Mgr. Marie Šebelová, advokátka, Na zábradlí 205/1, Praha 1, Staré Město, 11000  
(510) (31) čerstvé ovoce a zelenina; (32) mošty, jablečný mošt (nealkoholický).  
(511) 31, 32  
(210) O-499664

(111) **333684**  
(220) 16.11.2012  
(151) 11.09.2013  
(540)

## Reader's Digest

(592) Slovní  
(730) **Trusted Media Brands, Inc.**, 44 South Broadway, White Plains, New York 10601, NY, US  
(740) Rott, Růžička & Guttman a spol., Vyskočilova 1566, Praha 4, Michle, 14000  
(510) (9) elektronické publikace, audio a video nahrávky uvádějící hudbu, dokumentární a zábavné pořady; (16) periodické časopisy s všeobecným obsahem a knihy.  
(511) 9, 16  
(210) O-499841

(111) **333771**  
(220) 07.11.2012  
(151) 18.09.2013  
(540)



(594) Kombinovaná  
(591) Barevná  
(730) **Apartman Student s.r.o.**, Chemická 951, Praha 4, Kunratice, 14800, CZ  
(510) (36) zprostředkovatelská činnost v oblasti obchodu s nemovitostmi, pronájem bytových a nebytových prostor, obstarávání služeb spojených se správou, údržbou a pronájem nemovitostí, bytů a nebytových prostor, vše v rámci této třídy; (37) stavební činnost, provádění staveb včetně jejich změn, udržovacích prací na nich a jejich odstraňování, pronájem stavebních mechanismů; (43) zajišťování stravování a ubytování.  
(511) 36, 37, 43  
(210) O-499540

(111) **333902**  
(220) 15.02.2013  
(151) 25.09.2013  
(540)



(594) Kombinovaná  
(730) **pelicantravel.com s.r.o.**, Námestie SNP 6, 811 06 Bratislava, SK  
(740) Hák Janeček & Švestka, Patentová a známková kancelář, Mgr. Jaroslav Švestka, U Průhonu 5, Praha 7, 17000  
(510) (35) vyhledávání dat v počítačových souborech pro třetí osoby; (36) zprostředkování cestovního pojištění; (39) autobusová doprava, automobilová doprava, pronájem automobilů, rezervace cestování, organizování cest, informace o dopravě, letecká doprava, organizování exkurzí, rezervace místenek, turistické prohlídky, parkování automobilů, přeprava turistů, rezervace v dopravě, skladování elektronicky uložených dat nebo dokumentů, zprostředkování přepravy, služby cestovní agentury, informační a turistické kanceláře; (43) rezervace hotelů, rezervace penzionů, rezervace přechodného ubytování.  
(511) 35, 36, 39, 43  
(210) O-501881

(111) **334053**  
(220) 07.02.2013  
(151) 02.10.2013  
(540)

### AQUA ANGELS ICELANDIC GLACIER WATER

(592) Slovní  
(730) **Aqua Angels EUROPE, s.r.o.**, Na příkopě 1047/17, Praha 1, Staré Město, 11000, CZ  
(740) Bird & Bird s.r.o. advokátní kancelář, Mgr. Vojtěch Chloupek, Na Příkopě 583/15, Praha 1, 11000  
(510) (32) nealkoholické nápoje, ovocné šťávy, mošty, přípravky na výrobu nápojů, sirupy, šumivé nealkoholické nápoje, stolní vody včetně vod ochucených, balená voda, vše z islandské ledovcové vody; (35) reklamní, inzertní, propagační a marketingová činnost, průzkum a vyhodnocování trhu, zprostředkovatelská činnost v oblasti obchodu s alkoholickými a nealkoholickými nápoji z islandské ledovcové vody, provozování

obchodního informačního systému, obchodní nebo podnikatelské informace, překlad informací do počítačové databáze, zprostředkovatelská činnost v oblasti výše uvedených služeb, činnost podnikatelských a organizačních poradců, dovozní a vývozní kancelář; (37) opravy a instalace potrubí a čerpadel, revize a zkoušky tlakových nádob, montáž, vrtání studní, těžba vody, čištění, dezinfekce, dozor nad stavbami, opravy a instalace potrubí a čerpadel; (39) stáčení islandské ledovcové vody, distribuce, dodávání, zásobování a rozvádění islandské ledovcové vody, dopravní činnost, silniční motorová doprava, doprava a skladování, pronájem skladů, dodavatelské služby pro třetí osoby..

(511) 32, 35, 37, 39  
(210) O-501705

(111) **334106**  
(220) 03.04.2013  
(151) 02.10.2013  
(540)



(594) Kombinovaná  
(591) Barevná  
(730) **TĚŠÍNSKÉ JATKY HOLDING, s. r. o.**, Na Olšínách 361/1, Český Těšín, 73701, CZ  
(740) Ing. Kateřina Gregorová, patentový a známkový zástupce, Sokolská třída 966/22, Ostrava, Moravská Ostrava, 70200  
(510) (29) uzeniny čerstvé, mražené, konzervované, maso, masné a uzenářské výrobky; (40) řeznictví, uzenářství, zpracování masa a masných výrobků, porážka zvířat; (43) služby spojené se stravováním, provozování bufetů, provozoven rychlého občerstvení, hostinská činnost.  
(511) 29, 40, 43  
(210) O-503176

(111) **334436**  
(220) 11.10.2012  
(151) 23.10.2013  
(540)



(594) Kombinovaná  
(730) **KOŇSKÁ LOUKA ĎÁBLICE, s.r.o.**, Petra Bezruče 887/41, Praha 8 - Kobylisy, 18200, CZ  
(740) PROPATENT, Ing. Vlasta Sedláčková, patentový zástupce, Pod Pekařkou 107/1, Praha 4, Podolí, 14700  
(510) (9) jezdecké přílby; (18) výrobky z kůže a imitace kůže nezahrnuté v jiných třídách, biče a sedlářské výrobky; (25) oděvy a obuv; (28) potřeby pro sport, které nejsou uvedeny v jiných třídách; (41) sportovní aktivity, jezdeckví, výuka ošetřování koní, pořádání a organizování seminářů, školení, odborných kurzů, instruktáží, výstav a soutěží kulturních, sportovních i za účelem výchovné činnosti, poradenství v této oblasti, fotografování, jezdecké soutěže národní i mezinárodní, organizování jezdeckých soutěží; (43) služby spojené s ubytováním, stravováním a občerstvením; (44) chov koní pro sportovní, pracovní, rehabilitační a rekreační využití člověkem, poradenství v oblasti chovu koní, péče o koně, ustájení, hiporehabilitace, péče o hygienu a krásu zvířat, odborné hodnocení chovů koní a stájí.

(511) 9, 18, 25, 28, 41, 43, 44  
(210) O-498889

(111) **334501**  
(220) 16.11.2012  
(151) 30.10.2013  
(540)



(594) Kombinovaná  
(730) **ODBOROVÉ SDRUŽENÍ ŽELEZNIČÁŘŮ**, Na břehu 579/3, Praha 9, Vysočany, 19000, CZ  
(740) Rott, Růžička & Guttman a spol., Vyskočilova 1566, Praha 4, Michle, 14000  
(510) (41) publikační činnost, vzdělávací a výuková činnost, zejména v oblasti pracovně-právní problematiky a v oblasti bezpečnosti práce a ochrany zdraví při práci, organizování a pořádání seminářů, konferencí a školení, zejména v oblasti pracovně-právních vztahů, bezpečnosti práce a ochrany zdraví při práci; (45) odborné poradenství v oblasti pracovně-právní problematiky, zprostředkování odborných informací v oblasti pracovně-právní problematiky, odborné poradenství v oblasti bezpečnosti práce a ochrany zdraví při práci, zprostředkování odborných informací v oblasti bezpečnosti práce a ochrany zdraví při práci, právní poradenství včetně zprostředkování právního zastoupení před soudy, úřady a orgány státní správy a samosprávy ve věcech pracovního práva, bezpečnosti a zdraví při práci.  
(511) 41, 45  
(210) O-499842

(111) **334563**  
(220) 24.04.2013  
(151) 30.10.2013  
(540)

### KINDL & PARTNEŘI

(592) Slovní  
(730) **KINDL & PARTNEŘI advokátní kancelář s.r.o.**, Blatenská 3218, Chomutov, 43001, CZ  
(510) (45) právnícké služby.  
(511) 45  
(210) O-503877

(111) **334594**  
(220) 08.10.2012  
(151) 06.11.2013  
(540)



(594) Slovní grafická  
(730) **VÍNO ZLOMEK & VÁVRA s.r.o.**, Boršice u Blatnice 300, Boršice u Blatnice, 68763, CZ  
(740) Mgr. Pavol Riško, Jakubská 156/2, Brno, Brno-město, 60200  
(510) (32) nealkoholické nápoje, šumivé nápoje, vinné mošty nealkoholické, nápoje na bázi moštů, hroznová šťáva, výtažky z vinných moštů; (33) alkoholické nápoje, zejména vína všeho druhu; (35) organizování komerčních nebo reklamních výstav, marketingové studie v oblasti vinařství, zprostředkování obchodních záležitostí v oblasti vinařství,

obchodní činnost se zemědělskými a vinařskými výrobky, maloobchod a velkoobchod se zemědělskými a vinařskými výrobky; (40) lisování ovoce, zpracování hroznů a vína a další služby v rámci této třídy v oboru vinařství, vinohradnictví; (41) kulturní, soutěžní a vzdělávací aktivity, pořádání a organizování výstav ke kulturním nebo vzdělávacím účelům; (43) ubytovací služby, restaurace, vinárny, vinné sklepy, vinotéky, ochutnávky vín; (44) vinařství - zemědělské služby.

(511) 32, 33, 35, 40, 41, 43, 44  
(210) O-498719

(111) **334608**  
(220) 12.11.2012  
(151) 06.11.2013  
(540)



(594) Kombinovaná  
(730) **Vtípilová Květa Ing.**, Radhošťská 1599/16, Praha 3, Žižkov, 13000, CZ  
(510) (9) výpočetní technika všeho druhu včetně periferních zařízení, telekomunikační technika všeho druhu, programové vybavení a software všeho druhu, nosiče informace s nahranými publikacemi určené k elektronickému vysílání; (16) periodika, tiskárenské výrobky, potřeby pro knižní vazby, učební a vyučovací pomůcky; (35) marketingové studie, pronájem reklamních ploch, obchodní informace, reklama, propagace, poradenství v obchodní činnosti, pořádání veletrhů pro obchodní a reklamní účely, předplatné novin a časopisů (zajišťování), reklamní agentury, reklamní materiály (zasílání zákazníkům), reklamní a inzertní materiály (rozšiřování); (38) elektronická pošta, elektronický přenos dat; (41) vydavatelská činnost, vydávání knih, vydávání textů vyjma reklamních nebo náborových, služby v oblasti vzdělávání, výchova, zábava, nakladatelství a vydavatelství, poskytování informací pomocí Internetu v oblasti vzdělávání a zábavy.  
(511) 9, 16, 35, 38, 41  
(210) O-499655

(111) **334736**  
(220) 09.01.2013  
(151) 13.11.2013  
(540)



(594) Slovní grafická  
(730) **Havránek Richard MUDr.**, Zvíkovská 175/18, Praha 9, 19800, CZ  
(740) JUDr. Jiří Matzner Ph.D., LL.M., advokát, Anny Letenské 34/7, Praha 2, Vinohrady, 12000  
(510) (9) brýle, brýle (pouzdro na -), brýle proti slunci, brýle sluneční, brýlová skla, brýlové obroučky, brýlové řetízky, ochranné brýle pro sportovní účely, optické čočky, korekční čočky (optika), objektivy, okuláry (k optickým přístrojům), optické sklo, optické výrobky, zvětšovací skla, lupy; (41) školství, školení, vydávání knih, kolokvium (organizování a vedení -), konference (organizování a vedení -), kongresy (organizování a vedení -), vzdělávací informace, organizování a vedení seminářů, organizování a vedení sympozií, vydávání elektronických knih a časopisů on-line; (44) střediska (zdravotnická -), nemocnice (služby -), zdravotní péče, lékařské služby, optiky (služby -), sanatoria, soukromé kliniky nebo sanatoria, zdravotnická střediska.

(511) 9, 41, 44  
(210) O-500980

(111) **334737**  
(220) 09.01.2013  
(151) 13.11.2013  
(540)

**RF**  
Rich  
Frames

(594) Slovní grafická  
(730) **Havráněk Richard MUDr.**, Zvíkovská 175/18, Praha 9, 19800, CZ  
(740) JUDr. Jiří Matzner Ph.D., LL.M., advokát, Anny Letenské 34/7, Praha 2, Vinohrady, 12000  
(510) (9) brýle, brýle (pouzdro na -), brýle proti slunci, brýle sluneční, brýlová skla, brýlové obroučky, brýlové řetízky, ochranné brýle pro sportovní účely, optické čočky, korekční čočky (optika), objektivy, okuláry (k optickým přístrojům), optické sklo, optické výrobky, zvětšovací skla, lupy; (41) školství, školení, vydávání knih, kolokvium (organizování a vedení -), konference (organizování a vedení -), kongresy (organizování a vedení -), vzdělávací informace, organizování a vedení seminářů, organizování a vedení symposií, vydávání elektronických knih a časopisů on-line; (44) střediska (zdravotnická -), nemocnice (služby -), zdravotní péče, lékařské služby, optici (služby -), sanatoria, soukromé kliniky nebo sanatoria, zdravotnická střediska.  
(511) 9, 41, 44  
(210) O-500981

(111) **334799**  
(220) 02.05.2013  
(151) 13.11.2013  
(540)

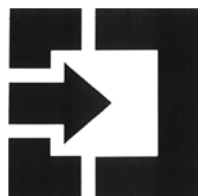

(593) Obrazová  
(730) **Verner Jan Mgr. Bc.**, Větrušická 801, Praha 8, 18200, CZ  
(510) (35) administrativní zpracování nákupních objednávek, analýzy nákladů, data (vyhledávání -) v počítačových souborech (pro třetí osoby), efektivnost provozu a racionalizace práce (posuzování -), fakturace, informace (obchodní nebo podnikatelské -), inzercí poštou, komunikační média (prezentace výrobků v komunikačních médiích) pro účely maloobchodu, licence na výrobky a služby ostatních (komerční správa), marketingové studie, nákupní ceny, velkoobchodní ceny (analýzy -), nákupní objednávky (administrativní zpracování), obchodní a průmyslové podniky (pomoc při řízení -), obchodní činnost (pomoc při řízení -), obchodní činnost (služby, poradenství v -), obchodní management a podnikové poradenství, obchodní nebo podnikatelské informace, obchodní nebo podnikatelské informace (poskytování -), obchodní nebo podnikatelské poradenství (profesionální -), obchodní nebo podnikatelský průzkum, obchodní reklama (pro třetí osoby -), počítačové databáze (překlad informací do -), počítačové databáze (systemizace informací do -), poradenství (odborné obchodní -), poradenství při vedení podniků, poradenství v obchodní činnosti, prodejní automaty (pronájem -), prognózy (hospodářské nebo ekonomické -), pronájem reklamní doby v komunikačních médiích, pronájem reklamních materiálů, pronájem reklamních ploch, předplatné (zajišťování

předplatného) telekomunikačních služeb (pro ostatní), předvádění zboží, reklama (propagace), reklama on-line v počítačové síti, řízení (poradenské služby obchodní nebo podnikatelské), řízení obchodních nebo průmyslových podniků (poskytování pomoci při -), sekretářské služby, sestavování statistiky, služby, systemizace informací do počítačových databází, účty (sestavování výpisů z -), vedení kartoték v počítači (řízení souboru), vedení knih (účetních), zpracování (administrativní) nákupních objednávek, zpracování textů; (38) poskytování internetových diskusních fór, elektronická pošta, elektronické nástěnky (služby -), telekomunikační služby, počítačová komunikace, počítačové terminály (komunikace pomocí -), posílání zpráv, poskytování přístupu k databázím, poskytování telekomunikačních kanálů pro teleshoppingové služby, poskytování telekomunikačních připojení ke globální počítačové síti, poskytování uživatelského přístupu ke globální počítačové síti, pronájem zařízení pro přenos informací, přenos zpráv a obrázků pomocí počítačů, zprávy (zasílání -); (42) aktualizace počítačových programů, dárkové balení, design průmyslový, expertizy, hosting webových stránek, instalace počítačových programů, inženýrské práce (expertizy), kalibrování (měření), kontrola kvality konzultace (v oblasti počítačového softwaru), kopírování počítačových programů, obnova počítačových dat (regenerace), počítače (pronájem -), počítačové programování, počítačové programy (aktualizace), počítačové programy (instalace -), počítačové programy (kopírování -), počítačové systémové analýzy, počítačové systémy (tvorba -), počítačový hardware (poradenství v oblasti navrhování a vývoje -), poskytování vyhledávačů pro Internet, programy počítačů (údržba -), pronájem webových serverů, přenos dat nebo dokumentů z fyzických nosičů na elektronické nosiče, převod (konverze) dat a počítačových programů (ne fyzický), software (pronájem počítačového -), software (tvorba -), tvorba a správa webových stránek (pro třetí osoby), tvorba počítačových systémů, tvorba software (počítačových programů).

(511) 35, 38, 42  
(210) O-504042

(111) **334928**  
(220) 12.04.2013  
(151) 27.11.2013  
(540) **OCUTEIN BRILLANT LUTEIN 25 mg -  
Brilantní péče o můj zrak**

(592) Slovní  
(730) **PQ PARTNERS LIMITED**, Athinon, Agios Antonios 5, Nicosia, CY  
(740) JUDr. Tomáš Vymazal, advokát, Wellnerova 1322/3C, Olomouc, 77900  
(510) (5) farmaceutické a veterinářské výrobky, hygienické výrobky pro léčebné účely, dietní potraviny a dietetické přípravky pro léčebné nebo veterinární účely, potraviny pro batolata, potravní doplňky pro lidskou potřebu, dietetické doplňky určené k obohacení normální stravy nebo k posílení zdraví, náhražky potravin pro léčebné účely, bylinné čaje pro lékařské účely, léčivé byliny, dietetické nápoje upravené pro lékařské účely, minerální doplňky potravy, doplňky výživové, drogy pro léčebné účely, enzymy – potravinové doplňky, léčivé čaje, léčivé kořeny, léčivé rostliny, nápoje léčivé, přípravky pro vyplachování očí, odvary pro farmaceutické účely, pastilky pro farmaceutické účely, sirupy pro farmaceutické účely, tabletky pro farmaceutické účely, žvýkácké gumy, žvýkačky pro lékařské účely; (29) maso, ryby, drůbež a zvířina, masové výtahy, konzervované, mražené, sušené a vařené ovoce a zelenina, želé, džemy, kompoty, vejce, mléko a mléčné výrobky, jedlé oleje a tuky, náhražky potravin a dietní potraviny živočišného původu, které nejsou pro lékařské nebo veterinární účely; (30) káva, čaj, kakao a kávové náhražky, rýže, tapioka a ságo, mouka a obilninové přípravky, chléb, pečivo a cukrovinky, zmrzlina, cukr, med, melasa, droždí, prášek do pečiva, sůl, hořčice, ocet, omáčky (chutňové přísady), koření, led, dietní potraviny rostlinného původu, které nejsou pro lékařské nebo veterinární účely.  
(511) 5, 29, 30  
(210) O-503461

(111) **334949**  
(220) 24.04.2013  
(151) 27.11.2013  
(540)



(594) Kombinovaná  
(730) **Brtník Miloslav MgA.**, Plácelova 1256, Hradec Králové, 50003, CZ  
(510) (12) přívěsné prodejní vozy; (30) káva, čaj, čokoláda a nápoje z nich; (43) restaurační služby, pojezdové restaurační služby, catering.  
(511) 12, 30, 43  
(210) O-503845

(111) **335096**  
(220) 07.05.2013  
(151) 04.12.2013  
(540)



(594) Slovní grafická  
(591) Barevná  
(730) **Ing. Pavel Vavruška**, Nad Zemankou 892, Praha 4, 14700, CZ  
(740) **ADVOKÁTNÍ KANCELÁŘ PELÍSEK, NAVRÁTIL & PARTNEŘI** s.r.o., JUDr. Zdeněk Navrátil, advokát, Bašty 416/8, Brno, 60200  
(510) (32) piva, minerální vody, šumivé nápoje a jiné nápoje nealkoholické, nápoje a šťávy ovocné, sirupy a jiné přípravky k zhotovování nápojů.  
(511) 32  
(210) O-504195

(111) **335195**  
(220) 12.04.2013  
(151) 11.12.2013  
(540)

### Bukovský

(592) Slovní  
(730) **Bukovský Ladislav Ing.**, Radlická 2220/90, Praha 5, Smíchov, 15000, CZ  
(740) Dana Lukajová, patentový zástupce, Voršilská 10, Praha 1, 11000  
(510) (35) posuzování efektivnosti provozu a racionalizace práce, poskytování obchodních nebo podnikatelských informací, propagační činnost, reklama, pomoc při řízení obchodní činnosti, obchodní administrativa, kancelářské práce, automatizované zpracování dat, služby, které zahrnují záznam, přepis, vypracování, kompilaci, přenášení nebo systematickosti písemných či datových či elektronických sdělení a záznamů, jakož i využívání nebo kompilaci matematických a statistických údajů, projektový management v oblasti koordinace činností spojených s realizací staveb (manažerské služby); (37) stavební dozor, konzultace ve stavebnictví, poskytování stavebních informací, poradenská a konzultační a zprostředkovatelská a informační služba v oblasti stavebnictví, dozor nad stavbami, stavebnictví, opravy, instalační služby, udržovací práce ve stavebnictví, odstraňování staveb, zkoušení a diagnostika staveb, čištění budov, fasád vnějších povrchů ploch a komínů, izolování proti vlhkosti, stavitelství budov, izolování staveb, stavby a opravy skladů, vyhodnocování geologických prací ve stavebnictví, rekonstrukce a modernizace nemovitostí, opravy a renovace budov, stavební inženýrství, montážní služby, výstavba budov a nemovitostí, výběr místa pro stavbu nemovitostí z hlediska stavebně technického, projektový management v oblasti koordinace činností

spojených s realizací staveb (stavební služby); (42) expertizy, inženýrské práce (expertizy), technické znalecké posudky týkající se kvality materiálů, geologické expertizy, kontrola kvality, projektování, projektová činnost, studie technických projektů, vědecké a technologické služby a související výzkum a projektování, analytické a výzkumné služby v průmyslu, navrhování a vývoj počítačového hardwaru a softwaru, služby architektů, projektantů a designérů, výtvarné návrhy exteriérů a interiéřů, designéřská činnost, počítačová grafika a design, architektonické řešení staveb, služby technických poradců v oblasti stavebnictví (znalecké posudky), architektury a projektových prací, architektonické poradenství, inženýrská činnost v investiční výstavbě, zajišťování projektování studií domů a bytů, zajišťování projektové dokumentace domů a bytů a jejího zpracování, odborné expertizy v rámci této třídy, projektová činnost ve stavebnictví, projektový management v oblasti koordinace projektových činností spojených s realizací staveb, poradenská, informační a zprostředkovatelská činnost týkající se služeb spadajících do třídy 42, diagnostika staveb, průzkumy technické; (45) služby soudního znalce v oblasti stavebnictví a kontroly staveb.

(511) 35, 37, 42, 45  
(210) O-503509

(111) **335196**  
(220) 12.04.2013  
(151) 11.12.2013  
(540)

### Bukovský SPS

(592) Slovní  
(730) **Bukovský Ladislav Ing.**, Radlická 2220/90, Praha 5, Smíchov, 15000, CZ  
(740) Dana Lukajová, patentový zástupce, Voršilská 10, Praha 1, 11000  
(510) (35) posuzování efektivnosti provozu a racionalizace práce, poskytování obchodních nebo podnikatelských informací, propagační činnost, reklama, pomoc při řízení obchodní činnosti, obchodní administrativa, kancelářské práce, automatizované zpracování dat, služby, které zahrnují záznam, přepis, vypracování, kompilaci, přenášení nebo systematickosti písemných či datových či elektronických sdělení a záznamů, jakož i využívání nebo kompilaci matematických a statistických údajů, projektový management v oblasti koordinace činností spojených s realizací staveb (manažerské služby); (37) stavební dozor, konzultace ve stavebnictví, poskytování stavebních informací, poradenská a konzultační a zprostředkovatelská a informační služba v oblasti stavebnictví, dozor nad stavbami, stavebnictví, opravy, instalační služby, udržovací práce ve stavebnictví, odstraňování staveb, zkoušení a diagnostika staveb, čištění budov, fasád vnějších povrchů ploch a komínů, izolování proti vlhkosti, stavitelství budov, izolování staveb, stavby a opravy skladů, vyhodnocování geologických prací ve stavebnictví, rekonstrukce a modernizace nemovitostí, opravy a renovace budov, stavební inženýrství, montážní služby, výstavba budov a nemovitostí, výběr místa pro stavbu nemovitostí z hlediska stavebně technického, projektový management v oblasti koordinace činností spojených s realizací staveb (stavební služby); (42) expertizy, inženýrské práce (expertizy), technické znalecké posudky týkající se kvality materiálů, geologické expertizy, kontrola kvality, projektování, projektová činnost, studie technických projektů, vědecké a technologické služby a související výzkum a projektování, analytické a výzkumné služby v průmyslu, navrhování a vývoj počítačového hardwaru a softwaru, služby architektů, projektantů a designérů, výtvarné návrhy exteriérů a interiéřů, designéřská činnost, počítačová grafika a design, architektonické řešení staveb, služby technických poradců v oblasti stavebnictví (znalecké posudky), architektury a projektových prací, architektonické poradenství, inženýrská činnost v investiční výstavbě, zajišťování projektování studií domů a bytů, zajišťování projektové dokumentace domů a bytů a jejího zpracování, odborné expertizy v rámci této třídy, projektová činnost ve stavebnictví, projektový management v oblasti koordinace projektových činností spojených s realizací staveb, poradenská, informační a zprostředkovatelská činnost týkající se služeb spadajících do třídy 42, diagnostika staveb, průzkumy technické; (45) služby soudního znalce v oblasti stavebnictví a kontroly staveb.

(511) 35, 37, 42, 45  
(210) O-503510



(111) **335380**  
(220) 13.02.2013  
(151) 03.01.2014  
(540)

**CARMELIA**

(592) Slovní  
(730) **SONAFI**, 42 Rue Rieusesec, Viroflay, FR  
(740) Kania, Sedlák, Šmola, s.r.o., Mendlovo náměstí 907/1a, Brno, Staré Brno, 60300  
(510) (30) kakao, pečivo, moučníky, cukrářské výrobky, čokoláda.  
(511) 30  
(210) O-501814

(111) **335496**  
(220) 05.04.2013  
(151) 03.01.2014  
(540)



(594) Kombinovaná  
(591) Barevná  
(730) **MEGAPIXEL s.r.o.**, Komunardů 1584/42, Praha 7, Holešovice, 17000, CZ  
(510) (9) fotoaparáty, digitální fotoaparáty, videokamery, webové kamery, optická zařízení, objektivy, paměťové karty, počítačové programy, monitory, elektrické akumulátory, baterie, fotografické blesky, mikrofony, nabíječky akumulátorů, dalekohledy, skenery plošné a kinofilmové, skenery velkoformátové, kabely pro propojení fototechniky, pouzdra, brašny, trojnožky nebo stativy pro fotografické přístroje a kamery, příslušenství výše uvedených přístrojů a zařízení, stolní počítače, notebooky, počítačové harddisky, CD a DVD mechaniky, počítačové periferie; (40) zhotovování (zpracování) fotografií; (41) fotografování, organizování workshopů a soutěží, vzdělávací a školicí činnost.  
(511) 9, 40, 41  
(210) O-503210

(111) **335538**  
(220) 17.04.2013  
(151) 03.01.2014  
(540)

**REGI LIFE**

(594) Kombinovaná  
(591) Barevná  
(730) **Nadační fond REGI Base I**, Konviktská 291/24, Praha 1, 11000, CZ  
(510) (36) pojištění, životní a investiční pojištění.  
(511) 36  
(210) O-503658

(111) **335568**  
(220) 26.04.2013  
(151) 03.01.2014  
(540)



(594) Kombinovaná  
(591) Barevná  
(730) **REM-Technik s.r.o.**, Klíny 35, Brno, 61500, CZ  
(510) (35) propagační činnost, reklama, marketingové poradenství a služby, provozování elektronických médií v oblasti propagační činnosti a reklamy, provozování webových stránek v oblasti propagační činnosti a reklamy, provozování e-shopu poskytujícího produkty a komponenty pro průmyslovou automatizaci, provozování e-shopu poskytujícího spotřební zboží, reklamní grafika, pořádání (organizace) propagačních akcí (veletrhy, školení, zákaznické akce), nákup a prodej reklamních předmětů, zajištění výroby a prodeje propagačních tiskovin, inzerce v médiích (public relations); (42) správa webových stránek.  
(511) 35, 42  
(210) O-503930

(111) **335569**  
(220) 26.04.2013  
(151) 03.01.2014  
(540)



(594) Kombinovaná  
(730) **Hruška Pavel**, Blatnice pod Svatým Antonínkem 705, Blatnice pod Svatým Antonínkem, 69671, CZ  
(510) (33) víno.  
(511) 33  
(210) O-503941

(111) **335627**  
(220) 15.05.2013  
(151) 03.01.2014  
(540)

**Lagrada**

(592) Slovní  
(730) **Zásobování a.s.**, Chloumecká 3376, Mělník, 27601, CZ  
(510) (7) elektrické nářadí - elektrické ruční vrtačky, ruční šroubováky, ruční brusky, ruční pilky, ruční hoblíky, ruční frézky, pračky, myčky nádobí, šicí stroje, vysavače, kuchyňské roboty, mixery, šlehače, kráječe, odšťavňovače, vše v rámci této třídy; (8) nářadí a nástroje s ručním pohonem, zejména ruční vrtačky, ruční šroubováky, ruční brusky, ruční pilky, ruční hoblíky, ruční frézky, holicí soupravy včetně elektrických a jiných holicích strojů, kulmy na ondulaci vlasů; (9) vědecké, plavecké, zeměměřičské, elektrické, fotografické, kinematografické, optické, dále měřicí, vázicí, signalizační, kontrolní (inspekční), záchranné a výukové přístroje a nástroje, přístroje pro nahrávání, přenos a reprodukci zvuku a obrazu, magnetické nahrávací nosiče, zvukové disky, prodejní automaty a zařízení pro automaty s předplatným, registrační pokladny, počítací stroje a přístroje na zpracování informací, hasicí přístroje, elektrické žehličky; (11) elektrická topidla, chladničky, mrazničky, mikrovlnné trouby, elektrické trouby a grily, sušičky, sporáky, kávovary, elektrické varné konvice, fritovací hrnce, sendvičovače, fény na vlasy; (21) domácí nářadí a



kuchyňské nádoby (ne z drahých kovů nebo jimi plátované), hřebeny a houby, kartáče (s výjimkou štětců), potřeby pro kartáčnictví, zubní kartáčky, párátko, dentální nitě, potřeby pro úklid, drátky na parkety, surové sklo nebo skleněné polotovary (s výjimkou stavebního skla), skleněné zboží, porcelán a kamenina nezahrnuté do jiných tříd.

(511) 7, 8, 9, 11, 21  
(210) O-504443

(111) **335710**  
(220) 15.08.2013  
(151) 03.01.2014  
(540)

**TIGROL**

(592) Slovní  
(730) **LUBSTAR, a.s.**, č. p. 166, Zlosyň, 27744, CZ  
(740) PROPATENT, Ing. Vlasta Sedláčková, patentový zástupce, Pod Pekařkou 107/1, Praha 4, Podolí, 14700  
(510) (4) průmyslové oleje a tuky, mazadla, motorový olej, hydraulický olej, automobilový olej, motocyklový olej.  
(511) 4  
(210) O-506800

(111) **336031**  
(220) 07.05.2013  
(151) 22.01.2014  
(540)



(594) Kombinovaná  
(591) Barevná  
(730) **První občanský pivovar v Chomutově, a.s.**, 28.října 1081/19, Chomutov, 43001, CZ  
(740) ZEMAN - podkrušnohorská patentová a známková kancelář, Petr Zeman, patentový zástupce, Hradní 301/9, Loket, 35733  
(510) (32) piva všeho druhu; (35) reklama, propagace, marketing, maloobchod a velkoobchod s výrobky tř. 32, internetový prodej s výrobky tř. 32, obchod s nápoji, merchandesign; (40) pivovarnictví, sladovnictví, výroba piva všech stupňů a druhů.  
(511) 32, 35, 40  
(210) O-504198

(111) **336350**  
(220) 30.05.2013  
(151) 05.02.2014  
(540)

 **Bytecheck**  
inspekce nemovitosti

(594) Kombinovaná  
(730) **Bytecheck s.r.o.**, Drtinova 557/10, Praha 5, Smíchov, 15000, CZ  
(510) (37) dozor nad stavbami, konzultace ve stavebnictví; (42) inženýrské práce (expertizy), konzultace v oblasti úspor energie, projektová činnost, studie

technických projektů, projektové studie technické, kontrola kvality, architektonické poradenství.

(511) 37, 42  
(210) O-504843

(111) **336495**  
(220) 18.01.2013  
(151) 19.02.2014  
(540)



(594) Kombinovaná  
(730) **Petr II. Michael Vojtíšek kníže von Hahn**, Jagellonská 1328/4, Praha 3, 13000, CZ  
(740) Ing. Michal Jupa, patentový zástupce, Na Baních 1385, Praha 5 - Zbraslav, 15600  
(510) (16) papír, lepenka a výrobky z těchto materiálů jako tiskoviny všeho druhu, tj. knihy, noviny, časopisy, pohlednice, dopisnice, fotografie, plakáty a reklamní materiály, vše v rámci této třídy; (35) tvorba reklamy, šíření propagačních informací, reklamní a propagační činnost, rozšiřování a poskytování reklamních a inzertních materiálů, periodických a neperiodických tiskovin, zejména novin, časopisů a knih určených pro reklamu a propagaci, prospektů, letáků, katalogů, reklamní literatury a jiných nosných médií, marketing, zprostředkovatelská činnost v oblasti obchodu s výrobky obsaženými ve třídách 1 až 34, zejména s časopisy, novinami, periodiky všeho druhu a reklamními materiály všeho druhu jako například s zapalovači, diáři, kalendáři, přívěsky, klíčenkami, tužkami, popelníky, peněženkami, s oděvy všeho druhu, oděvními doplňky a textilními materiály, šperky, bižuterií, výrobky z drahých kovů, galanterií, kosmetikou a parfumerií, výrobky ze skla, porcelánu a majoliky, s dekorativním zbožím pro domácnost, kuchyň a stolování, s osvětlovacími tělesy, s nábytkem, zrcadly, hračkami, obrazy, s bytovým a kuchyňským textilem, s koberci a rohožkami, s módními doplňky a koženými výrobky, s deštníky, taškami, náramky, kapesními a nástěnnými hodinami; (36) služby finančních, úvěrových a peněžních ústavů, finanční poradenství, organizování dobročinných sbírek pro zdravotnické, zdravotní a humanitární účely a pomoc v nouzi; (41) služby vzdělávací, výchovné, kulturní, společenské, sportovní a osvětové, pořádání kulturních a vzdělávacích výstav, přehlídek a přednášek, vzdělávacích, výukových, zábavních a společenských akcí, festivalů v oblasti služeb uvedených ve třídách 36, 41, 44 a 45, nakladatelská a vydavatelská činnost, muzejní a galerijní činnost; (44) zdravotní, lékařská a charitativní péče – poskytování lékařských služeb osobám v nouzi, léčebně sociální pomoc, psychologické, terapeutické, psychosociální a sociologické služby, humanitární pomoc týkající se lékařských služeb, pečovatelské služby, prevence v oblasti zdraví, poskytování nouzových lékařských služeb a center naléhavé lékařské péče, poskytování lékařských služeb zaostalým zemím; (45) charitativní služby, jmenovitě mezinárodní humanitární, náboženské a diplomatické služby, sociální pomoc, životní pomoc formou sociálních služeb pro starší, zdravotně postižené nebo pomoc hledající osoby.  
(511) 16, 35, 36, 41, 44, 45  
(210) O-501258

(111) **336714**  
(220) 13.05.2013  
(151) 26.02.2014  
(540)



(593) Obrazová  
(730) **Melicherík Petr**, Dukelská 459, Jeseník, 79001, CZ  
(510) (25) čepice, kalhoty, klobouky, kostýmy, obleky, košile, legíny, obuv, oděvy, pokrývky hlavy, ponožky, prádlo, spodky, trička; (35) propagační činnost, reklama, reklama on-line v počítačové síti, reklamní agentury, televizní reklama, veškeré druhy marketingové komunikace, zejména reklamní činnost a mediální zastoupení; (41) filmová produkce jiná než reklamní, organizování soutěží (vzdělávacích nebo zábavných), studia (filmová), studia nahrávací (služby), videofilmy (výroba), výroba rozhlasových a televizních programů, výroba videofilmů, zábava (televizní), nakladatelská a vydavatelská činnost, tvorba a vydávání audiovizuálních děl, tvorba televizních pořadů.

(511) 25, 35, 41  
(210) O-504348

(111) **336715**  
(220) 13.05.2013  
(151) 26.02.2014  
(540)

**ERIK MELDIK**

(592) Slovní  
(730) **Melicherík Petr**, Dukelská 459, Jeseník, 79001, CZ  
(510) (3) holení (přípravky na), kolínská voda, kosmetika, parfém, parfémovaná voda, šampóny, deodoranty; (25) čepice, kalhoty, klobouky, kostýmy, obleky, košile, legíny, obuv, oděvy, pokrývky hlavy, ponožky, prádlo, spodky, trička, bundy; (35) propagační činnost, reklama, reklama on-line v počítačové síti, reklamní agentury, televizní reklama, veškeré druhy marketingové komunikace, zejména reklamní činnost a mediální zastoupení; (41) filmová produkce jiná než reklamní, organizování soutěží (vzdělávacích nebo zábavných), studia (filmová), studia nahrávací (služby), videofilmy (výroba), výroba rozhlasových a televizních programů, výroba videofilmů, zábava (televizní), nakladatelská a vydavatelská činnost, tvorba a vydávání audiovizuálních děl, tvorba televizních pořadů.

(511) 3, 25, 35, 41  
(210) O-504349

(111) **337254**  
(220) 07.08.2013  
(151) 19.03.2014  
(540)



(594) Kombinovaná  
(591) Barevná  
(730) **Pražský správce s.r.o.**, Těšnov 1163/5, Praha 1, 11000, CZ  
(510) (35) propagační činnost, reklama, pomoc při řízení obchodní činnosti, obchodní administrativa, kancelářské práce; (36) pojištění, služby finanční, služby peněžní, služby nemovitostní; (37) stavebnictví, opravy, instalační služby.

(511) 35, 36, 37  
(210) O-506622

(111) **337550**  
(220) 01.11.2012  
(151) 16.04.2014  
(540)



(594) Kombinovaná  
(591) Barevná  
(730) **V-PODLAHY, s.r.o.**, Na Hrázi 1603, Vsetín, 75501, CZ  
(510) (19) PVC podlahovina.  
(511) 19  
(210) O-499367

(111) **337932**  
(220) 30.09.2013  
(151) 07.05.2014  
(540)



(594) Kombinovaná  
(591) Barevná  
(730) **MORKUS Morava s.r.o.**, Lazníky 163, Lazníky, 75125, CZ  
(510) (6) konstrukce (kovové), stavební materiály (kovové), nádrže (kovové), zásobníky (kovové), sila (kovové), haly (kovové); (7) zemědělské stroje; (37) demolice staveb, likvidace staveb, demolice budov, demolice kovových staveb, likvidace technologických celků, stavebnictví, stavitelství, montáže kovových konstrukcí, demontáže kovových konstrukcí, montáže kovových staveb, demontáže kovových staveb, stroje montáže, stroje demontáže, stavby kovových konstrukcí, demontáže kovových konstrukcí, stavby kovových nádrží, demontáže kovových nádrží, stavby kovových zásobníků, demontáže kovových zásobníků, stavby kovových sil, demontáže kovových sil, stavby ocelových hal, demontáže ocelových hal, revize kovových nádrží, revize kovových zásobníků, revize kovových sil, revize hal, opravy kovových nádrží, opravy kovových zásobníků, opravy kovových sil; (40) výkup kovového šrotu, třídění odpadů a recyklovatelného materiálu, zámečnické práce, kovovýroba, svářečské práce.

(511) 6, 7, 37, 40  
(210) O-507931

(111) **338194**  
(220) 17.01.2013  
(151) 28.05.2014  
(540)



(594) Kombinovaná  
(730) **Brutal Assault Agency s.r.o.**, Na Harfě 916/9a, Praha 9, Vysočany, 19000, CZ  
(510) (9) paměťová média sloužící k uchovávání zvuku, média k uchovávání obrazu, média k uchovávání dat nahraná i nenahraná, média pro uchovávání multimediálních aplikací, kódované magnetické identifikační náramky, podložka pod myš, pouzdra na brýle, sluchátka, sluneční brýle, stahovatelné hudební a obrazové soubory; (16) nosiče informací v rozsahu třídy 16, tiskárenské výrobky, kelímky papírové i plastové, obalové materiály spadající do této třídy; (21) pomůcky a nádoby pro domácnost, kuchyňské a jídelní náčiní v rozsahu této třídy, lahve, demižony, vědra, termosky, žejdlíky, figurky, sošky a jiné umělecké předměty z porcelánu, terakoty, kameniny, keramiky nebo skla, hměřiské zboží - hliněné, kameninové, keramické, výrobky z porcelánu a ze skla včetně malovaného skla a křišťálového skla, krabičky, krabice, obaly spadající do této třídy, otvíráky, vývrtky, podložky, podnosy, podtácky, pohárky z papíru nebo umělých hmot, pouzdra na toaletní potřeby, kuchyňská prkénka na krájení, rohy na pití, nádoby na jedno použití, papírové tácky a talíře; (25) veškeré oděvy, obuv, kloboučnické výrobky a oděvní doplňky v rozsahu této třídy; (35) propagační činnost a služby, reklamní činnost a reklamní služby včetně produkce reklam, psaní, vydávání, zveřejňování, oznámení, vyhlášení, publikování reklamních textů, rozhlasová reklama, obchodní vedení umělecké agentury, obchodní činnost a dodavatelské služby - zprostředkování, shromažďování a prodej reklamních a upomínkových předmětů, marketing, obchodní reklama pro třetí osoby, služby v oblasti grafické úpravy pro reklamní účely; (41) zábavní a výchovná činnost, tvorba televizních programů, tvorba rozhlasových programů a elektronické nakladatelství včetně poskytování těchto služeb s využitím Internetu, organizování koncertů, festivalů a divadelních představení, výroba, distribuce a půjčování exponovaných filmů a videozáznamů, sportovní a kulturní služby v provozu kempu, prodej a předprodej vstupenek, pořádání školení-workshopů, agenturní činnost a služby (umělci).  
(511) 9, 16, 21, 25, 35, 41  
(210) O-501209

(111) **338849**  
(220) 25.09.2013  
(151) 25.06.2014  
(540)

## ENOX

(592) Slovní  
(730) **EXTRIFIT, s.r.o.**, Dolní Újezd 672, Dolní Újezd, 56961, CZ  
(740) Halaxová & Halaxová, TETRAPAT, Mgr. Eva Halaxová, Dukelská 4, Olomouc, 77900  
(510) (5) potravinové doplňky léčebné i neléčebné, vitamínové, minerální, bílkovinné a proteinové přípravky, přípravky léčebné i neléčebné zejména pro sportovce a osoby vystavené zvýšené duševní a fyzické námaze sloužící ke stimulaci, pro zvýšení výkonnosti a urychlení regenerace, snižování hmotnosti, posílení imunity organismu a zlepšení zdraví v tuhém i tekutém stavu ve formě práškových směsí, kapek, sirupů, gelů, past, tablet, šumivých tablet, pastilek, dražé, tobolek, kapslí, bonbonů, želé, prášků, vláknina, přípravky obsahující enzymy a antioxidanty, polyopoterapeutické přípravky (léčebné) k odsunutí projevů stáří, dietní nápoje; (29) bílkovinné výrobky a ostatní energetické potraviny v rámci této třídy, potravinové doplňky a výživové extrakty obsažené ve třídě 29 a používané pro výživu, přípravky pro sportovce a ostatní osoby vystavené zvýšené tělesné a fyzické námaze na bázi směsí zahradních vláknin v rámci této třídy, rostlinných extraktů a minerálních komplexů pro konzumaci v rámci této třídy, extrakty z chaluh jako výživa, výživové přípravky pro denní

doplnění stravy (včetně fitness přípravků) v rámci této třídy; (32) nealkoholické nápoje, bioformační širokospektrální regenerační nápoje, iontové nápoje, izotonické nápoje, energetické nápoje, proteinové nápoje, nenávykové nápoje pro stimulaci a regeneraci organismu, a/nebo ke zvýšení jeho výkonnosti, koncentráty k výrobě nápojů fortifikované stopovými prvky, vitamíny, přírodními nebo minerálními extrakty, aperitivy nealkoholické, nealkoholické výtažky z ovoce, zeleninové šťávy, mléko arašidové (nápoj nealkoholický), mléko mandlové (nápoj nealkoholický).

(511) 5, 29, 32  
(210) O-507823

(111) **338850**  
(220) 25.09.2013  
(151) 25.06.2014  
(540)

## AMINO GEL

(592) Slovní  
(730) **EXTRIFIT, s.r.o.**, Dolní Újezd 672, Dolní Újezd, 56961, CZ  
(740) Halaxová & Halaxová, TETRAPAT, Mgr. Eva Halaxová, Dukelská 4, Olomouc, 77900  
(510) (5) potravinové doplňky léčebné i neléčebné, vitamínové, minerální, bílkovinné a proteinové přípravky, přípravky léčebné i neléčebné zejména pro sportovce a osoby vystavené zvýšené duševní a fyzické námaze sloužící ke stimulaci, pro zvýšení výkonnosti a urychlení regenerace, snižování hmotnosti, posílení imunity organismu a zlepšení zdraví v tuhém i tekutém stavu ve formě práškových směsí, kapek, sirupů, gelů, past, tablet, šumivých tablet, pastilek, dražé, tobolek, kapslí, bonbonů, želé, prášků, vláknina, přípravky obsahující enzymy a antioxidanty, polyopoterapeutické přípravky (léčebné) k odsunutí projevů stáří, dietní nápoje; (29) bílkovinné výrobky a ostatní energetické potraviny v rámci této třídy, potravinové doplňky a výživové extrakty obsažené ve třídě 29 a používané pro výživu, přípravky pro sportovce a ostatní osoby vystavené zvýšené tělesné a fyzické námaze na bázi směsí zahradních vláknin v rámci této třídy, rostlinných extraktů a minerálních komplexů pro konzumaci v rámci této třídy, extrakty z chaluh jako výživa, výživové přípravky pro denní doplňení stravy (včetně fitness přípravků) v rámci této třídy; (32) nealkoholické nápoje, bioformační širokospektrální regenerační nápoje, iontové nápoje, izotonické nápoje, energetické nápoje, proteinové nápoje, nenávykové nápoje pro stimulaci a regeneraci organismu, a/nebo ke zvýšení jeho výkonnosti, koncentráty k výrobě nápojů fortifikované stopovými prvky, vitamíny, přírodními nebo minerálními extrakty, aperitivy nealkoholické, nealkoholické výtažky z ovoce, zeleninové šťávy, mléko arašidové (nápoj nealkoholický), mléko mandlové (nápoj nealkoholický).  
(511) 5, 29, 32  
(210) O-507824

(111) **338851**  
(220) 25.09.2013  
(151) 25.06.2014  
(540)

## ISO BEEF

(592) Slovní  
(730) **EXTRIFIT, s.r.o.**, Dolní Újezd 672, Dolní Újezd, 56961, CZ  
(740) Halaxová & Halaxová, TETRAPAT, Mgr. Eva Halaxová, Dukelská 4, Olomouc, 77900  
(510) (5) potravinové doplňky léčebné i neléčebné, vitamínové, minerální, bílkovinné a proteinové přípravky, přípravky léčebné i neléčebné zejména pro sportovce a osoby vystavené zvýšené duševní a fyzické námaze sloužící ke stimulaci, pro zvýšení výkonnosti a urychlení regenerace, snižování hmotnosti, posílení imunity organismu a zlepšení zdraví v tuhém i tekutém stavu ve formě práškových směsí, kapek, sirupů, gelů, past, tablet, šumivých tablet, pastilek, dražé, tobolek, kapslí, bonbonů, želé, prášků, vláknina, přípravky obsahující enzymy a antioxidanty, polyopoterapeutické přípravky (léčebné) k odsunutí projevů stáří, dietní nápoje; (29) bílkovinné výrobky a ostatní energetické potraviny v rámci této třídy, potravinové doplňky a výživové extrakty obsažené ve třídě 29 a používané pro výživu, přípravky pro sportovce a ostatní osoby vystavené zvýšené tělesné a fyzické námaze na bázi směsí zahradních vláknin v rámci této třídy, rostlinných extraktů a minerálních komplexů pro konzumaci v rámci této třídy, extrakty z chaluh jako výživa, výživové přípravky pro denní doplňení stravy (včetně fitness přípravků) v rámci této třídy; (32) nealkoholické nápoje, bioformační širokospektrální regenerační nápoje, iontové nápoje, izotonické nápoje, energetické nápoje, proteinové nápoje, nenávykové nápoje pro stimulaci a regeneraci organismu, a/nebo ke zvýšení

jeho výkonnosti, koncentráty k výrobě nápojů fortifikované stopovými prvky, vitamíny, přírodními nebo minerálními extrakty, aperitivy nealkoholické, nealkoholické výtažky z ovoce, zeleninové šťávy, mléko arašídové (nápoj nealkoholický), mléko mandlové (nápoj nealkoholický).

(511) 5, 29, 32  
(210) O-507830

(111) **338852**  
(220) 25.09.2013  
(151) 25.06.2014  
(540)

## HELLNOX

(592) Slovní  
(730) **EXTRIFIT, s.r.o.**, Dolní Újezd 672, Dolní Újezd, 56961, CZ  
(740) Halaxová & Halaxová, TETRAPAT, Mgr. Eva Halaxová, Dukelská 4, Olomouc, 77900  
(510) (5) potravinové doplňky léčebné i neléčebné, vitamínové, minerální, bílkovinné a proteinové přípravky, přípravky léčebné i neléčebné zejména pro sportovce a osoby vystavené zvýšené duševní a fyzické námaze sloužící ke stimulaci, pro zvýšení výkonnosti a urychlení regenerace, snižování hmotnosti, posílení imunity organismu a zlepšení zdraví v tuhém i tekutém stavu ve formě práškových směsí, kapek, sirupů, gelů, past, tablet, šumivých tablet, pastilek, dražé, tobolek, kapslí, bonbonů, želé, prášků, vláknina, přípravky obsahující enzymy a antioxidanty, polyopoterapeutické přípravky (léčebné) k odsunutí projevů stáří, dietní nápoje; (29) bílkovinné výrobky a ostatní energetické potraviny v rámci této třídy, potravinové doplňky a výživové extrakty obsažené ve třídě 29 a používané pro výživu, přípravky pro sportovce a ostatní osoby vystavené zvýšené tělesné a fyzické námaze na bázi směsi zahradních vláknin v rámci této třídy, rostlinných extraktů a minerálních komplexů pro konzumaci v rámci této třídy, extrakty z chaluh jako výživa, výživové přípravky pro denní doplnění stravy (včetně fitness přípravků) v rámci této třídy; (32) nealkoholické nápoje, bioformační širokospektrální regenerační nápoje, iontové nápoje, izotonické nápoje, energetické nápoje, proteinové nápoje, nenávykové nápoje pro stimulaci a regeneraci organismu, a/nebo ke zvýšení jeho výkonnosti, koncentráty k výrobě nápojů fortifikované stopovými prvky, vitamíny, přírodními nebo minerálními extrakty, aperitivy nealkoholické, nealkoholické výtažky z ovoce, zeleninové šťávy, mléko arašídové (nápoj nealkoholický), mléko mandlové (nápoj nealkoholický).

(511) 5, 29, 32  
(210) O-507832

(111) **339443**  
(220) 26.09.2013  
(151) 23.07.2014  
(540)

## Sazkamobil

(592) Slovní  
(730) **SAZKA a.s.**, Evropská 866/69, Praha 6, Vokovice, 16000, CZ  
(740) Halaxová & Halaxová TETRAPAT, Mgr. Eva Halaxová, Jinonická 80, Praha 5 - Smíchov, 15000  
(510) (9) komunikační a telekomunikační přístroje a zařízení, zařízení a přístroje k datové komunikaci, přístroje a nástroje pro zpracování, přenos, ukládání, logování, příjem a vyhledávání dat ve formě kódovaných dat, textu, audia, grafických obrázků nebo videa nebo kombinace těchto formátů, modemy, počítačový software, včetně počítačového softwaru poskytovaného z počítačové databáze, Internetu nebo jiné elektronické sítě, přístroje pro stahování audia, videa a dat z Internetu, elektrická a elektronická příslušenství a periferní zařízení navržená a upravená pro použití s telekomunikačními a komunikačními přístroji a nástroji; (37) instalace, údržba a aktualizování počítačových sítí; (38) telekomunikační služby, služby mobilní a pevné telekomunikace, příjem, přenos zpráv z telefonů a mobilních telefonů, přeměrování hovorů, služby záznamníků a elektronické pošty pro druhé, přenos, doručování a příjem zvuku, dat a obrazu, zpracování zpráv, jmenovitě posílání, příjem a přeposílání zpráv ve formě textu, audia, grafických obrázků nebo videa nebo kombinace těchto formátů, hlasová pošta, poskytování telekomunikačních připojení k počítačovým databázím, Internetu nebo jiným elektronickým sítím, poskytování přístupu k digitálním audio, video a datovým webovým stránkám z databáze, Internetu nebo jiných elektronických sítí, poradenské, informační a konzultační služby spojené se vším výše uvedeným.

(511) 9, 37, 38  
(210) O-507884

(111) **339444**  
(220) 26.09.2013  
(151) 23.07.2014  
(540)

## Sazkamobile

(592) Slovní  
(730) **SAZKA a.s.**, Evropská 866/69, Praha 6, Vokovice, 16000, CZ  
(740) Halaxová & Halaxová TETRAPAT, Mgr. Eva Halaxová, Jinonická 80, Praha 5 - Smíchov, 15000  
(510) (9) komunikační a telekomunikační přístroje a zařízení, zařízení a přístroje k datové komunikaci, přístroje a nástroje pro zpracování, přenos, ukládání, logování, příjem a vyhledávání dat ve formě kódovaných dat, textu, audia, grafických obrázků nebo videa nebo kombinace těchto formátů, modemy, počítačový software, včetně počítačového softwaru poskytovaného z počítačové databáze, Internetu nebo jiné elektronické sítě, přístroje pro stahování audia, videa a dat z Internetu, elektrická a elektronická příslušenství a periferní zařízení navržená a upravená pro použití s telekomunikačními a komunikačními přístroji a nástroji; (37) instalace, údržba a aktualizování počítačových sítí; (38) telekomunikační služby, služby mobilní a pevné telekomunikace, příjem a přenos zpráv z telefonů a mobilních telefonů, přeměrování hovorů, služby záznamníků a elektronické pošty pro druhé, přenos, doručování a příjem zvuku, dat a obrazu, zpracování zpráv, jmenovitě posílání, příjem a přeposílání zpráv ve formě textu, audia, grafických obrázků nebo videa nebo kombinace těchto formátů, hlasová pošta, poskytování telekomunikačních připojení k počítačovým databázím, Internetu nebo jiným elektronickým sítím, poskytování přístupu k digitálním audio, video a datovým webovým stránkám z databáze, Internetu nebo jiných elektronických sítí, poradenské, informační a konzultační služby spojené se vším výše uvedeným.

(511) 9, 37, 38  
(210) O-507885

(111) **339656**  
(220) 18.09.2013  
(151) 06.08.2014  
(540)



(594) Kombinovaná  
(730) **TYBET INVEST s.r.o.**, Bulharská 578, Černošice, 25228, CZ  
(740) Ing. Michal Jupa, patentový zástupce, Na Baních 1385, Praha 5 - Zbraslav, 15600  
(510) (4) pevná paliva, zejména uhlí, palivové brikety, palivové dřevo; (19) stavební materiály nekovové, jako beton, stavební prvky z betonu, betonové prefabrikáty, písek křemenný, cement, cihly, kámen, obklady nekovové, omítky, nekovové hmoty pro stavby, šterk, vápenc, sádra, žula, vše v rámci této třídy; (39) automobilová doprava nákladní, přeprava a skladování stavebních materiálů nekovových, transport tekutých a sypkých stavebních materiálů.

(511) 4, 19, 39  
(210) O-507634

(111) **339815**  
(220) 16.09.2013  
(151) 13.08.2014  
(540)

## BEEFMASS

(592) Slovní  
(730) **EXTRIFIT, s.r.o.**, Dolní Újezd 672, Dolní Újezd, 56961, CZ  
(740) Halaxová & Halaxová, TETRAPAT, Mgr. Eva Halaxová, Dukelská 4, Olomouc, 77900  
(510) (5) potravinové doplňky léčebné i neléčebné, potravinové doplňky ne pro lékařské účely obsahující látky rostlinného původu, potravní doplňky rostlinného původu, vitamínové, minerální, bílkovinné a proteinové přípravky, přípravky léčebné zejména pro sportovce a osoby vystavené

zvýšené duševní a fyzické námaze sloužící ke stimulaci, pro zvýšení výkonnosti a urychlení regenerace, snižování hmotnosti, posílení imunity organismu a zlepšení zdraví v tuhém i tekutém stavu ve formě práškových směsí, kapek, sirupů, gelů, past, tablet, šumivých tablet, pastilek, dražé, tobolek, kapslí, bonbónů, želé, prášků, vláknina, přípravky obsahující enzymy a antioxidanty, poly-opoterapeutické přípravky (léčebné) k odsunutí projevů stáří; (29) bílkovinné výrobky a ostatní energetické potraviny v rámci této třídy, výživové přípravky a extrakty používané pro výživu v rámci této třídy, přípravky pro sportovce a ostatní osoby vystavené zvýšené tělesné a fyzické námaze na bázi směsi rostlinných vláknin, extraktů a minerálních komplexů pro konzumaci v rámci této třídy, extrakty z chaluhy jako výživa; (30) regenerační přípravky rostlinného původu s ionizačními a harmonizačními účinky k posílení imunity a doplnění energie lidského organismu, posilující potraviny bohaté na bílkoviny obsahující látky rostlinného původu, glukóza pro výživu, sladové výtažky pro lidskou spotřebu, výrobky z medu a melasy, lékořice, příchutě do nápojů spadající do třídy 30 (kakaové, kávové, čajové); (32) nealkoholické nápoje, bioformační širokospektrální regenerační nápoje, iontové nápoje, izotonické nápoje, energetické nápoje, proteinové nápoje, nenávykové nápoje pro stimulaci a regeneraci organismu, a/nebo ke zvýšení jeho výkonnosti, dietní nápoje, koncentráty k výrobě nápojů fortifikované stopovými prvky, vitamíny, přírodními nebo minerálními extrakty, aperitivy nealkoholické, nealkoholické výtažky z ovoce, zeleninové šťávy, mléko arašídové (nápoj nealkoholický), mléko mandlové (nápoj nealkoholický).

(511) 5, 29, 30, 32  
(210) O-507554

(111) **339957**  
(220) 20.09.2013  
(151) 20.08.2014  
(540)

### SmartStock

(592) Slovní  
(730) **BARCO, s.r.o.**, Hradištská 849, Buchlovice, 68708, CZ  
(740) Halaxová & Halaxová, TETRAPAT, Mgr. Eva Halaxová, Dukelská 4, Olomouc, 77900  
(510) (9) počítače, příslušenství a periferie počítačů, tiskárny, mobilní terminály, snímače a čtečky, veškeré počítačové programy a software bez ohledu na záznamová média nebo prostředky šíření, to je software nahraný na magnetických médiích nebo stažený ze vzdálené počítačové sítě, data, databáze a jiné informační produkty na magnetických, elektronických a optických nosičích, elektronické a datové sítě, software pro počítače, programové vybavení pro informační technologie a pro komunikaci, programové vybavení umožňující elektronické obchodování, nahraný software na CD a DVD discích a magnetických médiích, kompaktní disky a nosiče DVD, plastové obaly nosičů informací; (35) maloobchodní a velkoobchodní činnost v oblasti obchodu se spotřebním zbožím, poradenská a konzultační činnost v oblasti obchodu, zprostředkovatelská činnost v oblasti obchodu se spotřebním zbožím, zprostředkování obchodních kontaktů, informační a poradenská činnost k obchodním a reklamním účelům, organizování komerčních akcí, pořádání výstav k obchodním účelům, merchandising, franchising, komerční využití Internetu v oblastech komerčních internetových médií a vyhledávacích služeb, on-line inzere, systemizace informací do počítačových databází; (38) pronájem přístupového času k počítačovým databázím; (42) projektové řízení, návrh programového vybavení, aktualizace programového vybavení, údržba programového vybavení, programování počítačů, technické studie a konzultace v oblasti počítačů a programového vybavení, vývoj a tvorba systémů pro elektronické obchodování, včetně tvorby příslušného software a hardware, tvorba software, programování internetových databázových systémů a internetových aplikací, programování multimediálních aplikací, vytváření a modelování 3D animací, tvorba interaktivních a grafických programů, tvorba multimediálních dokumentů, prezentací, aplikací, katalogů, konstrukce WWW prezentací a řešení WWW serverů, tvorba počítačové animace a vizualizace, tvorba programových projektů, tvorba elektronického portálu, tvorba internetové domény, tvorba informačních databází, konfigurace, instalace a údržba sítí, informačních databázových systémů a jejich aplikací, technické konzultace v oblasti elektrotechniky, výrobků a zařízení pro přenos zvuku nebo obrazu, instalace softwaru u zákazníka.

(511) 9, 35, 38, 42  
(210) O-507713

(111) **340644**  
(220) 23.09.2013  
(151) 24.09.2014  
(540)



(594) Kombinovaná  
(591) Barevná  
(730) **ABV klima s.r.o.**, Oderská 333/5, Praha 9, Čakovice, 19600, CZ  
(740) Halaxová & Halaxová, TETRAPAT, Mgr. Eva Halaxová, Dukelská 4, Olomouc, 77900  
(510) (11) přístroje pro ochlazování a ohřívání vzduchu, tepelné akumulátory, klimatizační zařízení, klimatizační vzduchové filtry (klimatizace vzduchu), zařízení na filtrování vzduchu, klimatizační zařízení, přístroje a zařízení pro průmyslové a domácí chlazení; (35) dovoz a vývoz klimatizačních přístrojů a přístrojů pro topení, maloobchodní a velkoobchodní prodej klimatizačních přístrojů a přístrojů pro topení v obchodech a přes světové počítačové sítě; (37) instalační služby, opravy a údržba klimatizačních zařízení, opravy a údržba přístrojů pro průmyslovou a domácí klimatizaci.  
(511) 11, 35, 37  
(210) O-507765

(111) **341420**  
(220) 27.09.2013  
(151) 22.10.2014  
(540)

### EXCALIBUR

(592) Slovní  
(730) **Bršlica Josef**, Nivnická 47, Dolní Němčí, 68762, CZ  
(510) (16) tiskoviny, noviny, časopisy, brožury, fotografie, pohlednice, obaly z papíru a umělých hmot v rámci této třídy; (35) tvorba reklamy, využití Internetu k reklamě, organizování komerčních výstav; (41) provozování kurzových sázek, provozování casina, nakladatelství a vydavatelství, výroba audiovizuálních děl, překlady, organizování a vedení sportovních akcí.  
(511) 16, 35, 41  
(210) O-507893

(111) **341421**  
(220) 30.09.2013  
(151) 22.10.2014  
(540)



(594) Kombinovaná  
(591) Barevná  
(730) **KOVOLAK s.r.o.**, Marie Majerové 1152, Ledec nad Sázavou, 58401, CZ  
(740) Ing. Jarmila Javoříková, Slunečná 4566, Zlín, 76005  
(510) (7) technologické průmyslové celky, strojirenská zařízení pro různá průmyslová odvětví, vše v rámci této třídy, průmyslové stroje pro lakování a nanášení barev - lakovny, lakovací linky, stříkací a namáčecí kabiny, roboty (stroje), zdvihová zařízení v rámci této třídy, průmyslové dopravníky, manipulační zařízení pro vykládání a nakládání v rámci této třídy, zdvihací stroje - jeřáby, výtahy a navijáky, pneumatické stroje, čerpadla, kompresory, obráběcí stroje, tvářecí stroje, svařovací technika, stroje pro úpravu materiálů, stroje pro lisování, řezání, vrtání, děrování, broušení a leštění, stroje na míchání, mletí, drcení, odlučování,



odstředování, průmyslové polygrafické stroje, motory (pohony) a jejich součásti spadající do této třídy, motory elektrické (elektromotory), stroje a zařízení pro mechanickou a chemickou předúpravu povrchu (otryskávání, odmašťování, fosfátování, nebo moření materiálů), motory hydraulické, hydraulická ovládací zařízení pro stroje, kompresory, turbokompresory, ruční nářadí a nástroje všeho druhu pro profesionály i kutily (hobby) s elektrickým pohonem (mechanické), ruční elektrické stříkací pistole, součásti a náhradní díly uvedených strojů a mechanismů; (11) přístroje a zařízení pro sušení, stroje a přístroje pro průmyslové sušení, stroje a přístroje pro průmyslové odsávání, přístroje pro odsávání těkavých látek - vytěkávací tunely, přístroje a zařízení pro čištění nebo úpravu vzduchu, vody či jiných látek - filtrační zařízení, přístroje a zařízení pro chlazení a mrazení, přístroje a zařízení pro ventilaci a klimatizaci, přístroje a zařízení pro topení a ohřev, tepelné zdroje, teplovzdušná zařízení, tepelné akumulátory a generátory, tepelná čerpadla, přístroje pro osvětlení, tepelné světelné zdroje, přístroje pro vaření, sanitární technika, přístroje pro distribuci vzduchu, vody, plynu či jiných látek, součásti a náhradní díly uvedených strojů a mechanismů; (35) maloobchodní, velkoobchodní a elektronický prodej průmyslových strojů a zařízení, zejména lakovací techniky a vzduchotechniky, reklamní a marketingová činnost, obchodní průzkumy, předvádění výrobků, obchodní poradenství, činnost organizačních a ekonomických poradců, obchodní administrativa, kancelářské práce, automatizované zpracování a správa obchodních dat, obchodní zastoupení jiných podnikatelských subjektů - výrobců, pořádání reklamních a prodejních akcí, poskytování obchodních/prodejních informací; (37) servisně-montážní a opravárenské činnosti, stavba průmyslových strojů, zejména lakovací techniky a vzduchotechniky, montáž a opravy průmyslových strojů a zařízení, zejména lakovací techniky a vzduchotechniky, záruční a pozáruční servis průmyslových strojů, zejména lakovací techniky a vzduchotechniky, servis, montáž, opravy a revize elektrických a elektronických zařízení, servis, montáž, opravy a revize vzduchotechnických zařízení, instalace - elektro, voda, plyn, izolační práce, stavební činnosti, stavební opravy, stavebně montážní činnosti; (40) zpracování a úprava materiálů na zakázku, zpracování a úprava kovů, plastů, skla, dřeva, papíru, kamene, kůže, textilu a jiných materiálů, finální úprava materiálů a výrobků, povrchové úpravy materiálů a výrobků, průmyslové nanášení hmot na výrobky nástřikem, máčením nebo jinými postupy, barvení materiálů, antikorozi úpravy materiálů a výrobků, kovoobrábění, recyklace materiálů, zpracování odpadů, tisk, potisk výrobků, konzultace a poskytování informací v oblasti zpracování a úpravě materiálů; (42) projektová a inženýrská činnost v oblasti strojírenského průmyslu, činnost technických poradců v oblasti strojírenství, poradenství v chemickém průmyslu a ekologii, navrhování průmyslových strojů a zařízení, průmyslový design, výzkum a vývoj ve strojírenství, návrhy nových technologií ve strojírenství, zkušební a testovací činnosti.

(511) 7, 11, 35, 37, 40, 42

(210) O-507949

(111) **342705**

(220) 27.09.2013

(151) 17.12.2014

(540)



(594) Kombinovaná

(730) **FANY Gastroservis s.r.o.**, Průmyslová 536, Vestec, 25250, CZ

(740) DANĚK & PARTNERS Advokátní a patentová kancelář, Ing. Dr. Vilém

Daněk Ph.D., LL.M., patentový zástupce, Vinohradská 17, Praha 2, 12000

(510) (30) káva, čaj, kakao, cukr, rýže, tapioka, ságo, kávové náhražky, mouka a přípravky z obilnin, chléb, pečivo, cukrovinky, zmrzlina, med, sirup melasový, droždí, prášky do těsta, sůl, hořčice, ocet, nálevy k ochucení, koření, led pro osvěžení, arašídové cukrovinky, aromatické přípravky do potravin, bonbóny, cukroví, mentolové cukroví, cukrovinky k ozdobení vánočních stromků, čokoláda, čokoládové nápoje, čokoládové nápoje s mlékem, dorty, fondány (cukrovinky), jemné pečivo, karamely, kávové náhražky rostlinného původu, kávové nápoje s mlékem, keksy, koláče s náplní, krekry, pražená kukuřice, listové těsto, lupínky obilné, vločky

obilné, makaróny, mandlové cukrovinky, mandlové těsto, marcipán, marinády, chuťové přísady, máslové, tukové těsto, masové paštiky zapečené v těstě, masové pirožky, medovníky, perníky, mentol do cukrovinek, výrobky z kukuřičné mouky, mšlí, kakaové nápoje, omáčka sójová ostrá, oplatky, potraviny na bázi ovsa, ovesné vločky, jedlé ozdoby na dorty, palačinky, pastilky (cukrovinky), pečivo jemné, pečivo s masovou náplní, pивní ocet, pizzy, popcorn, potraviny z mouky, pralinky, prášek do pečiva, příchutě a aroma do potravin, příchutě do nápojů s výjimkou éterických olejů, přípravky do potravin aromatické, pudinky, rostlinné přípravky jako kávové náhražky, rýže, rýžové koláčky, přírodní sladidla, sladový výtažek jako potravina, suchary, sušenky, sušenky máslové, biskvity, suši, šerbet (zmrzlinový nápoj), škrabkové výrobky jako potrava, ztužovače šlehačky, špagety, rajčatová šťáva, šťávy s výjimkou dresinků, tabletky (cukrovinky), těstoviny, tresty do potravin, nikoliv pro lékařské účely, včelí kasička pro lidskou spotřebu ne pro lékařské účely, kukuřičné vločky, mošská voda na vaření, výrobky z kakaa, výrobky z obilovin, zahušťovací přípravky na kuchyňské použití, zákusky, koláče, zálivky na ochucení, zjemňující látky na maso pro domácínost, zmrzlina, pojiva jako přísady do zmrzliny, zmrzlina jogurtová, zmrzlinové poháry, želé ovocné (cukrovinky), žvýkačky ne pro lékařské účely; (39) zásobovací služby, služby dopravce, jako je autobusová doprava, automobilová doprava, doprava letecká, lodní (námořní i říční), trajektová, železniční, tramvajová, nákladní (kamionová), osobní doprava i přeprava zboží a nákladů, doručovací služby, kurýrské služby, doručování novin a časopisů, přeprava cenosti s doprovodem i bez, dodávka zboží poštou, balení zboží, nakládání respektive vykládání zboží, služby nosičů, pronájem a půjčování autokarů, automobilů, lodí, kamionů, koní, pronájem garáží a parkovacích míst, lodivodství, pilotování, přeprava obrněnými vozy, převozy sanitkou, půjčování závodních automobilů, spedice, stěhování, taxislužba, doprava a skladování odpadu, odtahování dopravních prostředků při poruchách a haváriích, vyprošťování uvíznutých lodí, vyzdvihování potopených lodí, skladování zboží, pronájem skladů, archivace elektronicky uložených dat nebo dokumentů, rozvod elektřiny, energie, tepla, vody, doprava ropou, služby turistické kanceláře s výjimkou kanceláří poskytujících hotelové rezervace, jako je zprostředkování přepravy, organizování cest, exkurzí, prohlídek, zájezdů, doprovázení turistů, organizování okružních výletů, okružních plaveb, jízdy výletní lodí, informace o dopravě, rezervace jízdenek, místenek, letenek a lodních lístků; (43) gastroservis - zásobování restaurací a provozoven potravinářskými výrobky a nápoji, hromadné dodávání hotových jídel, nápojů do restaurací, jídelen, provozování hostinských činností, restaurace, bary, snack bary, cafeterie, motoresty, hostince, kantýny, závodní jídelny, menzy, rychlé občerstvení, catering, zajištění stravování při společenských akcích a služby spojené s nákupem a obstaráváním potravin, nápojů a občerstvení, pohostinství, příprava jídel, společné stravování, podávání jídel a nápojů, příprava jídel a nápojů ke spotřebě, zejména steaků a zeleninových a ovocných salátů a pizz, těstovin, poskytování a obstarávání jídla a nápojů, služby zajišťující stravování, automat pro občerstvení, zásobování v rámci této třídy, poskytování gastronomických služeb, příprava jídel a výrobků studené kuchyně, pořádání hostin, provozování pizzerie, bufetu, samoobslužné restaurace, kavárny..

(511) 30, 39, 43

(210) O-507901

(111) **342930**

(220) 16.11.2012

(151) 23.12.2014

(540)

## ODBOROVÉ SDRUŽENÍ ŽELEZNIČÁŘŮ

(592) Slovní

(730) **ODBOROVÉ SDRUŽENÍ ŽELEZNIČÁŘŮ**, Na břehu 579/3, Praha 9, Vysočany, 19000, CZ

(740) Rott, Růžička & Guttman a spol., Vyskočilova 1566, Praha 4, Michle, 14000

(510) (41) publikační činnost, vzdělávací a výuková činnost, zejména v oblasti pracovně-právní problematiky a v oblasti bezpečnosti práce a ochrany zdraví při práci, organizování a pořádání seminářů, konferencí a školení, zejména v oblasti pracovně-právních vztahů, bezpečnosti práce a ochrany zdraví při práci; (45) odborné poradenství v oblasti pracovně-právní problematiky, zprostředkování odborných informací v oblasti pracovně-právní problematiky, odborné poradenství v oblasti bezpečnosti práce a ochrany zdraví při práci, zprostředkování odborných informací v oblasti bezpečnosti práce a ochrany zdraví při práci, právní poradenství včetně zprostředkování právního zastoupení před soudy, úřady a orgány státní

správy a samosprávy ve věcech pracovního práva, bezpečnosti a zdraví při práci.  
(511) 41, 45  
(210) O-499843

(111) **345844**  
(220) 31.01.2013  
(151) 13.05.2015  
(540)

(111) **343995**  
(220) 07.05.2013  
(151) 04.02.2015  
(540)



(593) Obrazová  
(730) **SPORTISIMO s.r.o.**, Řevnická 170/4, Praha 5, Třebonice, 15521, CZ  
(740) Advokátní kancelář Bednařík s.r.o., Mgr. Pavel Bednařík, Konviktská 291/24, Praha 1, Staré Město, 11000  
(510) (18) kůže, imitace kůže, výrobky z těchto materiálů, které nejsou zahrnuty do jiných tříd, kůže ze zvířat, kufrý a zavazadla, deštníky, slunečníky a hole, biče a sedlářské výrobky; (25) oděvy, obuv, kloboučnické zboží; (28) hry, hračky, potřeby pro gymnastiku a sport, které nejsou uvedeny v jiných třídách, vánoční ozdoby.  
(511) 18, 25, 28  
(210) O-504242

(594) Slovní grafická  
(730) **Havránek Richard MUDr.**, Zvíkovská 175/18, Praha 9, 19800, CZ  
(740) JUDr. Jiří Matzner Ph.D., LL.M., advokát, Anny Letenské 34/7, Praha 2, Vinohrady, 12000  
(510) (9) brýle, brýle (pouzdro na -), brýle proti slunci, brýle sluneční, brýlová skla, brýlové obroučky, brýlové řetízky, ochranné brýle pro sportovní účely, skla do brýlí, sluneční brýle, optické čočky, korekční čočky (optika), objektivy, čočky (optika), okuláry (k optickým přístrojům), optické sklo, optické výrobky, zvětšovací skla, lupy; (41) školství, školení, vydávání knih, kolokvium (organizování a vedení -), konference (organizování a vedení -), kongresy (organizování a vedení -), vzdělávací informace, organizování a vedení seminářů, organizování a vedení sympozií, vydávání elektronických knih a časopisů on-line; (44) střediska (zdravotnická -), nemocnice (služby -), zdravotní péče, lékařské služby, optici (služby -), sanatoria, soukromé kliniky nebo sanatoria, zdravotnická střediska.  
(511) 9, 41, 44  
(210) O-501511

**RG**  
Richi  
Glasses

(111) **345454**  
(220) 29.10.2012  
(151) 29.04.2015  
(540)

## MULTITRAINER

(592) Slovní  
(730) **Košťál Roman**, Fučíkova 383, Vítkov, 74901, CZ  
**Sonnková Lenka**, Fučíkova 383, Vítkov, 74901, CZ  
(740) RETROPATENT s.r.o., Dobiášova 1246/29, Liberec, Liberec VI-Rochlice, 46006  
RETROPATENT s.r.o., Dobiášova 1246/29, Liberec, Liberec VI-Rochlice, 46006  
(510) (9) helmy (přilby), ochranné helmy pro sportovní účely, helmy pro motorkáře (motocyklisty), motoristy a cyklisty, ochranné helmy pro prevenci úrazů, brýle a sluneční brýle, brýle pro motorkáře (motocyklisty), cyklisty a sportovní brýle obecně, brýle pro prevenci úrazů, ochranné rukavice, speciální ochranné oděvy (obleky) proti úrazům; (12) jízdní kola, elektromobily, motocykly, motorové tří a více kolky; (18) batohy, cestovní kufrý, hole, hole turistické, chlebníky, kufrý, slunečníky, tašky na kolečkách; (25) oblečení, oděvy, svrchní oděvy, kalhoty, čepice, obuv, sportovní obuv, plavky, prádlo spodní, rukavice, trička, tílka, košile, pulovry, oblečení a obuv pro motocyklisty, rukavice pro motorkáře, (motocyklisty), rukavice pro cyklisty, rukavice jezdecké, rukavice lyžařské; (28) baseballové rukavice, bazény plavecké (potřeby pro hru), biliardové koule, biliardové stoly, kulečnicková tága, boty na bruslení s upevněnými bruslemi, zařízení a náčiní na bowling, boxerské rukavice, in-line brusle, brusle kolečkové, brusle lední, cvičné pytle, činky, draci létající, stoly pro stolní fotbal, golfové hole, golfové rukavice, golfové vaky na kolečkách nebo bez koleček, gymnastické zařízení, hokejky, holenní chrániče, horelezecká výstroj, houpačky, hračky, hry, chrániče kolen, chrániče na lokty, kluzáky závěsné (rogalla), koloběžky, křídla padáková (paragliding), kuželky, lyžařské vázání, lyžařské vosky, lyže, obaly na lyže, lyže pro surfáře, lyže vodní, míče hrací, ochranné vycpávky jako části sportovní výstroje, paintball (pistole a náboje na -), pistole (hračky), plavecké a potápěčské ploutve, činky, puky hokejové, rakety s pružným výpletem (sportovní náčiní), rukavice pro sportovní hry, síliče svalů, síť (sportovní potřeby), skateboardy, stoly na stolní tenis, surfování prkna, terče, trampolíny, chrániče kolen - nákolenníky (sportovní potřeby), chrániče na holeně (sportovní zboží), chrániče na lokty (sportovní potřeby).  
(511) 9, 12, 18, 25, 28  
(210) O-499280

(111) **348350**  
(220) 25.09.2013  
(151) 09.09.2015  
(540)

## ACTINOX

(592) Slovní  
(730) **EXTRIFIT, s.r.o.**, Dolní Újezd 672, Dolní Újezd, 56961, CZ  
(740) Halaxová & Halaxová, TETRAPAT, Mgr. Eva Halaxová, Dukelská 4, Olomouc, 77900  
(510) (5) potravinové doplňky léčebné i neléčebné, vitamínové, minerální, bílkovinné a proteinové přípravky, přípravky léčebné i neléčebné zejména pro sportovce a osoby vystavené zvýšené duševní a fyzické námaze sloužící ke stimulaci, pro zvýšení výkonnosti a urychlení regenerace, snižování hmotnosti, posílení imunity organismu a zlepšení zdraví v tuhém i tekutém stavu ve formě práškových směsí, kapek, sirupů, gelů, past, tablet, šumivých tablet, pastilek, dražé, tobolek, kapslí, bonbonů, želé, prášků, vláknina, přípravky obsahující enzymy a antioxidanty, polyopoterapeutické přípravky (léčebné) k odsunutí projevů stáří, dietní nápoje; (29) bílkovinné výrobky a ostatní energetické potraviny v rámci této třídy, potravinové doplňky a výživové extrakty obsažené ve třídě 29 a používané pro výživu, přípravky pro sportovce a ostatní osoby vystavené zvýšené tělesné a fyzické námaze na bázi směsi zahradních vláknin v rámci této třídy, rostlinných extraktů a minerálních komplexů pro konzumaci v rámci této třídy, extrakty z chaluh jako výživa, výživové přípravky pro denní doplnění stravy (včetně fitness přípravků) v rámci této třídy; (32) nealkoholické nápoje, bioformační širokospektrální regenerační nápoje, iontové nápoje, izotonické nápoje, energetické nápoje, proteinové nápoje, nenávykové nápoje pro stimulaci a regeneraci organismu, a/nebo ke zvýšení jeho výkonnosti, koncentráty k výrobě nápojů fortifikované stopovými prvky, vitamíny, přírodními nebo minerálními extrakty, aperitivy nealkoholické, nealkoholické výtažky z ovoce, zeleninové šťávy, mléko arašidové (nápoj nealkoholický), mléko mandlové (nápoj nealkoholický)..  
(511) 5, 29, 32  
(210) O-507821



(111) **348879**  
(220) 25.09.2013  
(151) 07.10.2015  
(540)

### CARNIFRESH

(592) Slovní  
(730) **EXTRIFIT, s.r.o.**, Dolní Újezd 672, Dolní Újezd, 56961, CZ  
(740) Halaxová & Halaxová, TETRAPAT, Mgr. Eva Halaxová, Dukelská 4, Olomouc, 77900  
(510) (5) potravinové doplňky léčebné i neléčebné, vitamínové, minerální, bílkovinné a proteinové přípravky, přípravky léčebné i neléčebné zejména pro sportovce a osoby vystavené zvýšené duševní a fyzické námaze sloužící ke stimulaci, pro zvýšení výkonnosti a urychlení regenerace, snižování hmotnosti, posílení imunity organismu a zlepšení zdraví v tuhém i tekutém stavu ve formě práškových směsí, kapek, sirupů, gelů, past, tablet, šumivých tablet, pastilek, dražé, tobolek, kapslí, bonbonů, želé, prášků, vláknina, přípravky obsahující enzymy a antioxidanty, polyopoterapeutické přípravky (léčebné) k odsunutí projevů stáří, dietní nápoje; (29) bílkovinné výrobky a ostatní energetické potraviny v rámci této třídy, potravinové doplňky a výživové extrakty obsažené ve třídě 29 a používané pro výživu, přípravky pro sportovce a ostatní osoby vystavené zvýšené tělesné a fyzické námaze na bázi směsi zahradních vláknin v rámci této třídy, extrakty z chaluh jako výživa, výživové přípravky pro denní doplnění stravy (včetně fitness přípravků) v rámci této třídy; (32) nealkoholické nápoje, bioformační širokospektrální regenerační nápoje, iontové nápoje, izotonické nápoje, energetické nápoje, proteinové nápoje, nenávykové nápoje pro stimulaci a regeneraci organismu, a/nebo ke zvýšení jeho výkonnosti, koncentráty k výrobě nápojů fortifikované stopovými prvky, vitamíny, přírodními nebo minerálními extrakty, aperitivy nealkoholické, nealkoholické výtažky z ovoce, zeleninové šťávy, mléko arašidové (nápoj nealkoholický), mléko mandlové (nápoj nealkoholický).  
(511) 5, 29, 32  
(210) O-507827

(111) **348880**  
(220) 25.09.2013  
(151) 07.10.2015  
(540)

### CARNIGEL

(592) Slovní  
(730) **EXTRIFIT, s.r.o.**, Dolní Újezd 672, Dolní Újezd, 56961, CZ  
(740) Halaxová & Halaxová, TETRAPAT, Mgr. Eva Halaxová, Dukelská 4, Olomouc, 77900  
(510) (5) potravinové doplňky léčebné i neléčebné, vitamínové, minerální, bílkovinné a proteinové přípravky, přípravky léčebné i neléčebné zejména pro sportovce a osoby vystavené zvýšené duševní a fyzické námaze sloužící ke stimulaci, pro zvýšení výkonnosti a urychlení regenerace, snižování hmotnosti, posílení imunity organismu a zlepšení zdraví v tuhém i tekutém stavu ve formě práškových směsí, kapek, sirupů, gelů, past, tablet, šumivých tablet, pastilek, dražé, tobolek, kapslí, bonbonů, želé, prášků, vláknina, přípravky obsahující enzymy a antioxidanty, polyopoterapeutické přípravky (léčebné) k odsunutí projevů stáří, dietní nápoje; (29) bílkovinné výrobky a ostatní energetické potraviny v rámci této třídy, potravinové doplňky a výživové extrakty obsažené ve třídě 29 a používané pro výživu, přípravky pro sportovce a ostatní osoby vystavené zvýšené tělesné a fyzické námaze na bázi směsi zahradních vláknin v rámci této třídy, rostlinných extraktů a minerálních komplexů pro konzumaci v rámci této třídy, extrakty z chaluh jako výživa, výživové přípravky pro denní doplnění stravy (včetně fitness přípravků) v rámci této třídy; (32) nealkoholické nápoje, bioformační širokospektrální regenerační nápoje,

iontové nápoje, izotonické nápoje, energetické nápoje, proteinové nápoje, nenávykové nápoje pro stimulaci a regeneraci organismu, a/nebo ke zvýšení jeho výkonnosti, koncentráty k výrobě nápojů fortifikované stopovými prvky, vitamíny, přírodními nebo minerálními extrakty, aperitivy nealkoholické, nealkoholické výtažky z ovoce, zeleninové šťávy, mléko arašidové (nápoj nealkoholický), mléko mandlové (nápoj nealkoholický).

(511) 5, 29, 32  
(210) O-507828

(111) **354185**  
(220) 04.10.2012  
(151) 20.07.2016  
(540)

### Inzert Reality

(592) Slovní  
(730) **INZERT REALITY s.r.o.**, Okružní 280, Mladá Boleslav, 29301, CZ  
(740) BOHEMIA PATENT, Ing. Jana Vandělíková, Petrská 1136/12, Praha 1, Nové Město, 11000  
(510) (9) magnetické nosiče zvukových a obrazových záznamů, nosiče záznamů nahrané i nenahrané, audiovizuální díla, hudební díla, audio a/nebo audiovizuální díla v elektronické podobě, audio a/nebo audiovizuální díla a/nebo software ke stažení, software, počítačové hry s výstupem na PC nebo na TV; (16) papír, lepenka a výrobky z těchto materiálů, které nejsou zařazeny do jiných tříd, fotografie, papírenské zboží, knihy; (35) pomoc při řízení obchodní činnosti, merchandising, franchising, zprostředkování v obchodních vztazích, zprostředkovatelská činnost v oblasti obchodu s výrobky zařazenými do tříd 1-34, poradenství a pomoc při provozu a řízení podniku, pomoc při provozování obchodů a obchodních činností průmyslového nebo obchodního podniku, služby obchodního managementu a podnikového poradenství, informace obchodní nebo podnikatelské, informační kanceláře komerční, spotřebitelská poradna (komerční informace a rady pro spotřebitele), oceňování obchodních podniků, oceňování a odhady a prognózy v podnikání; (36) pojištění, služby finanční, služby peněžní, služby agentů zabývajících se cennými papíry, investování kapitálu, leasing, zprostředkování, informování, konzultace a poradenství a zprostředkování v oblasti služeb finančních, bankovních, peněžních a pojišťovacích; (41) výchova, vzdělávání, zábava, sportovní a kulturní aktivity, organizace a provozování kulturních a vzdělávacích výstav, nakladatelství a vydavatelství, ediční činnost, publikační činnost, nahrávání nosičů zvukových nebo obrazově zvukových, zprostředkování v oblasti kultury, výchovy, zábavy a sportu, výchovná, vzdělávací, soutěžní a zábavní činnost, zábavní nebo kulturní nebo vzdělávací představení, organizace společenských a kulturních akcí, organizace, provozování a provádění her a soutěží i veřejných, výstavní činnost v oblasti kultury nebo zábavy nebo výchovy nebo vzdělávání; (42) vědecké a technologické služby a související výzkum a projektování, činnosti projektantů, konstruktérů, architektů, urbanistů, designérů a technologů ve stavebnictví, designérské služby, design grafický, umělecký, obalový, design interiérů příprava a vypracování technických návrhů, kresličské práce, poradenská, návrhářská, aranžérská a designérská činnost, navrhování vnější úpravy výrobků, designu; (43) ubytovací služby, hotely, kavárny, kempy, ubytovací zařízení, stravovací služby, hostinská činnost, pronájem ubytování, pronájem ubytovacích zařízení, pronájem přenosných staveb, pronajímání jednacích místností, informační a poradenská a zprostředkovatelská činnost v oblasti služeb ubytovacích a stravovacích.  
(511) 9, 16, 35, 36, 41, 42, 43  
(210) O-498645

### Zániky ochranných známek uplynutím doby platnosti

Kapitola obsahuje údaje o ochranných známkách, které zanikly uplynutím doby platnosti podle ustanovení § 29 odst. 1 zákona č. 441/2003 Sb.

Číslo zápisu (111)	Číslo přihlášky (210)	Datum zániku (141)
160936	46037	20.03.2022
160944	46041	23.03.2022
165139	52607	17.03.2022
165280	52614	19.03.2022
174296	67353	19.03.2022
174297	67350	19.03.2022
174298	67351	19.03.2022
174299	67352	19.03.2022
174300	67354	19.03.2022
174301	67355	19.03.2022
174302	67356	19.03.2022
174303	67357	19.03.2022
174353	67358	19.03.2022
174407	67424	20.03.2022
174410	67375	19.03.2022
174622	67298	17.03.2022
175260	67420	20.03.2022
175801	67322	18.03.2022
175948	67284	17.03.2022
176303	67283	16.03.2022
176309	67391	19.03.2022
176314	67434	23.03.2022
176706	67304	17.03.2022
178522	67338	18.03.2022
182212	67313	17.03.2022
183286	67285	17.03.2022
241804	169949	25.07.2021
247867	177904	19.03.2022
248723	176046	28.01.2022
248906	178049	20.03.2022
248907	178050	20.03.2022
248909	178063	21.03.2022
249719	177832	16.03.2022
249732	177893	19.03.2022
249733	177895	19.03.2022
249734	177897	19.03.2022
249735	177898	19.03.2022
249736	177901	19.03.2022
249739	178058	20.03.2022
249750	178150	22.03.2022
250348	177911	20.03.2022
250357	178059	20.03.2022
250358	178070	21.03.2022
250363	178118	22.03.2022
250364	178119	22.03.2022
250365	178120	22.03.2022
250366	178121	22.03.2022
250367	178122	22.03.2022
250372	178159	22.03.2022

Číslo zápisu (111)	Číslo přihlášky (210)	Datum zániku (141)
250932	177838	18.03.2022
251624	178061	21.03.2022
251628	178117	22.03.2022
251630	178154	22.03.2022
252332	178046	20.03.2022
252333	178047	20.03.2022
253155	177910	19.03.2022
253157	178123	22.03.2022
254250	178054	20.03.2022
254251	178055	20.03.2022
254252	178107	21.03.2022
254253	178108	21.03.2022
254254	178127	22.03.2022
266622	177894	19.03.2022
325787	491788	16.01.2022
326253	493582	16.03.2022
326382	493103	28.02.2022
326383	493105	28.02.2022
326387	493133	20.03.2022
326846	493559	16.03.2022
326847	493560	16.03.2022
326848	493561	16.03.2022
326851	493702	21.03.2022
326854	493709	21.03.2022
326855	493710	21.03.2022
326857	493813	23.03.2022
326932	493102	28.02.2022
326939	493572	16.03.2022
326940	493573	16.03.2022
326941	493576	16.03.2022
326942	493578	16.03.2022
326943	493699	21.03.2022
327064	493067	28.02.2022
327083	493575	16.03.2022
327084	493577	16.03.2022
327087	493713	22.03.2022
327089	493716	22.03.2022
327344	493673	20.03.2022
327346	493802	23.03.2022
327347	493803	23.03.2022
327348	493804	23.03.2022
327352	493808	23.03.2022
327491	493617	19.03.2022
327492	493632	19.03.2022
327494	493650	20.03.2022
327496	493782	23.03.2022
327591	493729	22.03.2022
327689	493700	21.03.2022
327690	493784	23.03.2022

Číslo zápisu (111)	Číslo přihlášky (210)	Datum zániku (141)
327691	493785	23.03.2022
327693	493814	23.03.2022
327810	493809	23.03.2022
327897	493789	23.03.2022
327898	493790	23.03.2022
328021	493583	16.03.2022
328161	493069	28.02.2022
328269	493075	28.02.2022
328270	493076	28.02.2022
328271	493081	28.02.2022
328272	493084	28.02.2022
328273	493085	28.02.2022
328375	493587	16.03.2022
328377	493666	20.03.2022
328378	493667	20.03.2022
328502	493668	20.03.2022
328503	493684	21.03.2022
328505	493753	22.03.2022
328615	493737	22.03.2022
328616	493750	22.03.2022
328695	493627	19.03.2022
328696	493652	20.03.2022
328698	493671	20.03.2022
328699	493682	20.03.2022
328700	493689	21.03.2022
328704	493741	22.03.2022
328705	493742	22.03.2022
328706	493743	22.03.2022
328796	493812	23.03.2022
328881	493217	20.03.2022
328886	493663	20.03.2022
328974	493751	22.03.2022
329035	493679	20.03.2022
329036	493711	21.03.2022
329038	493731	22.03.2022
329039	493732	22.03.2022
329040	493733	22.03.2022
329041	493734	22.03.2022
329119	493685	21.03.2022
329120	493686	21.03.2022
329121	493687	21.03.2022
329231	493621	19.03.2022
329232	493638	19.03.2022
329234	493660	20.03.2022
329235	493691	21.03.2022
329236	493762	22.03.2022
329237	493775	22.03.2022
329238	493776	22.03.2022
329344	493623	19.03.2022

Číslo zápisu (111)	Číslo příhlášky (210)	Datum zániku (141)
329481	493634	19.03.2022
329588	493094	28.02.2022
329595	493662	20.03.2022
329701	493620	19.03.2022
330284	493108	28.02.2022
330521	493643	19.03.2022

Číslo zápisu (111)	Číslo příhlášky (210)	Datum zániku (141)
330669	493670	20.03.2022
331985	493765	22.03.2022
331986	493766	22.03.2022
332632	493082	28.02.2022
332894	493078	28.02.2022
332895	493109	28.02.2022

Číslo zápisu (111)	Číslo příhlášky (210)	Datum zániku (141)
335261	493728	22.03.2022
336631	493642	19.03.2022
338186	493079	28.02.2022
344622	493674	20.03.2022

## Úpravy znění/vyobrazení ochranných známek a seznamu výrobků a služeb

Kapitola obsahuje údaje o ochranných známkách, u kterých na žádost vlastníka ochranné známky došlo v souladu s ustanovením § 27 zákona č.441/2003 Sb. k úpravě ve znění, vyobrazení nebo seznamu výrobků a služeb, pokud tato změna uvádí údaje v ochranné známce do souladu se skutečností, aniž by se tím ochranná známka zásadně změnila. Kapitola dále obsahuje údaje o ochranných známkách, jejichž zápis byl obnoven pouze pro některé z výrobků a služeb v souladu s ustanovením §29 zákona č. 441/2003 Sb.

(111) 264283

(510) (1) chemické výrobky určené pro fotografii, rozmnožování, kopírování a pro tisk zařazené ve tř.1, vývojky, ustalovače, fixační činidla, ustalovací roztoky, fotografické senzibilizátory, vyvolávací materiál, fotografické filmy, fotografický papír, citlivý kopírovací papír, reprografické materiály citlivé na světlo, teplo a tlak, citlivý diazopapír (desky, filmy, fólie), elektrostatický citlivý papír (desky, filmy, fólie), ofsetový matricový papír (desky, filmy, fólie), termopapír, filmy pro PPC nebo OHP, TC (termochromové) filmy, chemické výrobky určené pro průmysl, vědu, zemědělství, zahradnictví a lesnictví, umělé pryskyřice v surovém stavu, plastické hmoty v surovém stavu, hnojiva pro půdu, hasicí přístroje (složky), prostředky pro kalení a letování kovů, chemické výrobky určené ke konzervování potravin, tříslicí materiály, lepidla pro průmysl; (2) tonery, termopásky pro tisk, tiskařské barvy, rozmnožovací barvy, tonerové kartridže pro kopírovací stroje, faxy, tiskařské stroje a tiskárny, tekuté slupovací tonery obsahující povrchově účinná agens, tiskařské pigmenty, tonery do kartridží, barviva do kartridží, barviva do válečkových kazet, ostatní barvy, nátěry a laky, ochranné výrobky proti korozi a proti deteriorizaci dřeva, ostatní barviva, mořidla, přírodní pryskyřice v surovém stavu, kovy listkové a práškové pro malíře, dekorátéry, tiskaře a umělce; (7) tiskařské stroje, stroje na výrobu tiskových desek, třídiče, zakladače, sešívací jednotky, stroje pro fotosazbu, stroje pro hlubotisk, fotosázecí stroje, třídící stroje, zakládací stroje, sešivačky (stroje), části a příslušenství pro všechny výše uvedené výrobky, vzduchové čističky a vzduchové kompresory zařazené ve tř.7, čističí zařízení neznečišťující prostředí zařazené ve tř.7, ostatní stroje a obráběcí stroje, motory (s výjimkou motorů pro pozemní vozidla), spojky a transmisní zařízení (s výjimkou pro pozemní vozidla), zemědělské nástroje (s výjimkou ručně poháněných), lůhne pro vejce; (9) elektrostatické, elektrofotografické, tepelné a fotografické kopírovací zařízení a stroje, třídící, zakladače, automatické podavače dokumentů a sešívací jednotky pro výše uvedená zařízení ve tř. 9, fotografické, kinematografické a optické přístroje a nástroje, projektory, filmové projektory, panoramatické projektory, diaprojektory, zvětšovací přístroje, pouzdra na všechny výše uvedené výrobky, vyměnitelné čočky a stativy, fotografické filtry, spouště uzávěrek, stojany a dálkoměry pro fotoaparáty, přístroje a zařízení na mikrofilmy včetně fotoaparátů na mikrofilmy, čtecích přístrojů (snímačů znaků), čteček/tiskáren, rozmnožovacích zařízení, tiskáren a zvětšovacích přístrojů, zobrazovací panely s tekutými krystaly, přístroje na nahrávání a přehrávání obrazu a zvuku, digitální fotoaparáty, zařízení pro zpracování dat, centrální řídicí jednotky (CPU), datové řídicí jednotky, paměťové jednotky, terminály pro vstup a výstup dat, diskové jednotky, diskové nosiče (magnetické a optické), faxovací přístroje, kopírovací zařízení, faxy a tiskárny umožňující dálkový přenos prostřednictvím telefonních linek, automatické podavače dokumentů a sešívací jednotky pro výše uvedené přístroje a zařízení, hlásiče plynu (alarmy), pátrací a výstražná zařízení úniku plynu v místnosti, plynoměry a vodoměry, elektronické dotekové tabule, dotekové tabule s tiskárnou, textové procesory, tiskárny, podavače listů, sešívací jednotky a

typová kolečka pro výše uvedené výrobky, polovodiče, integrované obvody včetně monolitních a hybridních integrovaných obvodů, LSI (obvody s velkou integrací) a VLSI (obvody s rozsáhlou integrací), telefonní přístroje a telefonní ústředny, audiovizuální telefonní systémy, software, počítačový software, počítačové programy, kopírovací stroje, filtry s elektrickými komponenty používané pro fotografické účely, filtry ultrafialových paprsků pro fotografické účely a filtry pro dýchací masky, exponované filmy, kazety na filmy, filmové čočky, filmové matrice, přístroje a nástroje na zpracování filmů, filmové projektory, filmové záznamové zařízení, filmová plátna, filmové prohlížečky, pásky magnetické, pásky pro zvukové záznamy, pásky na čištění nahrávacích hlav, videokazetové pásky a videopásky, počítače, přístroje a nástroje na zpracování dat, periferní zařízení pro počítače a pro zařízení na zpracování dat, myši, modemy, multifunkční stroje pro tištění, kopírování, zasílání a/nebo přijímání faxových zpráv, přístroje pro záznam a reprodukci zvuku a obrazu, videohry, videomixážní pulty, přístroje a zařízení, obrazové monitory, videomultiplexové přístroje a zařízení, obrazové ladiče, elektrické a elektronické přístroje a nástroje pro ukládání, uchovávání, vyhledávání, vstup, výstup nebo přenos dat, varovná a poplašná signální zařízení (alarmy), měřicí přístroje a zařízení, části a příslušenství pro všechny výše uvedené výrobky, digitální tiskárny, ploty, CAD/CAM, videotiskárny, videokamery, skenery, optické přístroje pro ukládání souborů, skenery čárkových kódů, čtecí zařízení čárkových kódů, filmy pro PPC nebo OHP, recyklační kopírovací stroje, TC (termochromové) filmové tiskárny, faxové poštovní systémy, mincovní přístroje (registrační pokladny, stroje na počítání a třídění mincí), systémy a mechanismy pro kódované karty, fontové a obrazové datové soubory (tzv. knihovny) na nosičích, přístroje na karaoke, senzory, ostatní přístroje a nástroje vědecké, námořní, geodetické, fotografické, filmové, optické, přístroje pro vážení, měření, signalizaci, kontrolu (inspekci), záchranu a přístroje pro vyučování, přístroje a nástroje pro vedení, přepínání, přeměnu, akumulaci, regulaci nebo řízení elektrického proudu, magnetické nosiče zvukových záznamů, gramofonové desky, automatické distributory a mechanismy pro přístroje na mince, počítačové stroje, hasicí přístroje; (16) papír, výrobky z papíru, xerografický papír, rozmnožovací stroje a jejich přídatná zařízení, kazetové pásky do tiskáren, hladký (nepotíštěný) papír, psací stroje, pásky do psacích strojů, tuše, inkousty, rozmnožovací papír, dopisní papír a další papírenské výrobky, tištěné publikace, noviny, časopisy, matricový papír (archy, filmy, fólie), rozmnožovací (blánový) matricový papír (archy, filmy, fólie), drtičky a skartovací stroje (kancelářské potřeby), lepenka a výrobky z lepenky (nezařazené do jiných tříd), tiskárenské výrobky, potřeby pro knižní vazby, fotografie, lepidla pro papírenství nebo domácnost, materiál pro umělce, štetce, kancelářské potřeby (s výjimkou nábytku), učební a vyučovací pomůcky (s výjimkou přístrojů), plastické obaly (nezařazené do jiných tříd), tiskařské typy, štočky..

(511) 1, 2, 7, 9, 16

### Změny vlastníků ochranných známek

Kapitola obsahuje údaje o ochranných známkách, které byly převedeny nebo přešly ve smyslu ustanovení § 15 odst. 1, 2 a § 16 zákona č. 441/2003 Sb. na jiného vlastníka v rozsahu všech zapsaných výrobků nebo služeb.

Číslo zápisu (111)	Dřívější vlastník (770)	Nynější vlastník (730)	S účinností od (580)
166483	RHODIA OPERATIONS, 9 rue des Cuirassiers, Immeuble Silex 2 Solvay, 69003 Lyon, FR	ENERGY SOLUTIONS (US) LLC, 504 Carnegie Center, Princeton, 08540, NJ, US	05.10.2022
166484	RHODIA OPERATIONS, 9 rue des Cuirassiers, Immeuble Silex 2 Solvay, 69003 Lyon, FR	ENERGY SOLUTIONS (US) LLC, 504 Carnegie Center, Princeton, 08540, NJ, US	05.10.2022
166485	RHODIA OPERATIONS, 9 rue des Cuirassiers, Immeuble Silex 2 Solvay, 69003 Lyon, FR	ENERGY SOLUTIONS (US) LLC, 504 Carnegie Center, Princeton, 08540, NJ, US	05.10.2022
179065	Nashua Corporation, 201 Broad Street, One Canterbury Green, 06901 Stamford, CT, US	Nashua MA Corporation, c/o CT Corporation System, 101 Federal Street, Boston, 02110, CT, US	10.10.2022
179065	Nashua Corporation, c/o CT Corporation System, 101 Federal Street, Boston, 02110, CT, US	Cenveo Corporation, 200 First Stamford Place, 2nd Floor, Stamford, CT 06902, CT, US	10.10.2022
179065	Cenveo Corporation, 200 First Stamford Place, 2nd Floor, Stamford, CT 06902, CT, US	Cenveo Worldwide Limited, 200 First Stamford Place, Stamford, CT 06902, CT, US	10.10.2022
183953	RHODIA OPERATIONS, 9 rue des Cuirassiers, Immeuble Silex 2 Solvay, 69003 Lyon, FR	ENERGY SOLUTIONS (US) LLC, 504 Carnegie Center, Princeton, 08540, NJ, US	05.10.2022
202011	AMF Reece CR, s.r.o., Tovární 837/9c, Prostějov - Vrahovice, 79811, CZ	Cars Technology s.r.o., 187, Ondratice, 79807, CZ	06.10.2022
215618	LAAR LLC, 1201 Orange Street, Suite 600, Willmington, New Castle County, 19801, DE, US	LAAR SA, Via Emilio Bossi 1, 6900 Lugano, CH	11.10.2022
228001	Karma Český Brod a. s., Zborovská 693, Český Brod, 28201, CZ	GAMAT CZ a.s., Pražská 810/16, Praha 10, Hostivař, 10200, CZ	06.10.2022
233008	AMF Reece CR, s.r.o., Tovární 837/9c, Prostějov, Vrahovice, 79811, CZ	Cars Technology s.r.o., 187, Ondratice, 79807, CZ	06.10.2022
234199	Flow East a.s., Malé náměstí 144/1, Praha 1, Staré Město, 11000, CZ	Lagardere Travel Retail, a.s., Voctářova 2497/18, Praha 8, Libeň, 18000, CZ	06.10.2022
240644	Peek & Cloppenburg KG, Berliner Allee 2, Düsseldorf, 40212, DE	JC New Retail AG, Innere Güterstrasse 2, 6300 Zug, CH	10.10.2022
240645	Anson's Herrenhaus KG, Berliner Allee 2, Düsseldorf, DE	JC New Retail AG, Innere Güterstrasse 2, 6300 Zug, CH	10.10.2022
240879	LAAR LLC, 1201 Orange Street, Suite 600, Willmington, New Castle County, 19801, DE, US	LAAR SA, Via Emilio Bossi 1, 6900 Lugano, CH	11.10.2022
245477	LAAR LLC, 1201 Orange Street, Suite 600, Willmington, New Castle County, 19801, DE, US	LAAR SA, Via Emilio Bossi 1, 6900 Lugano, CH	11.10.2022
271316	Peek & Cloppenburg KG, Berliner Allee 2, Düsseldorf, DE	JC New Retail AG, Innere Güterstrasse 2, 6300 Zug, CH	10.10.2022
272085	Peek & Cloppenburg KG, Berliner Allee 2, Düsseldorf, DE	JC New Retail AG, Innere Güterstrasse 2, 6300 Zug, CH	10.10.2022
272131	Peek & Cloppenburg KG, Berliner Allee 2, Düsseldorf, DE	JC New Retail AG, Innere Güterstrasse 2, 6300 Zug, CH	10.10.2022
301764	Peek & Cloppenburg KG, Berliner Allee 2, Düsseldorf 402 12, DE	JC New Retail AG, Innere Güterstrasse 2, 6300 Zug, CH	10.10.2022
308774	Peek & Cloppenburg KG, Berliner Allee 2, Düsseldorf 402 12, DE	JC New Retail AG, Innere Güterstrasse 2, 6300 Zug, CH	10.10.2022
315341	Peek & Cloppenburg KG, Berliner Allee 2, 40212 Düsseldorf, DE	JC New Retail AG, Innere Güterstrasse 2, 6300 Zug, CH	10.10.2022
315342	Peek & Cloppenburg KG, Berliner Allee 2, 40212 Düsseldorf, DE	JC New Retail AG, Innere Güterstrasse 2, 6300 Zug, CH	10.10.2022
315343	Peek & Cloppenburg KG, Berliner Allee 2, 40212 Düsseldorf, DE	JC New Retail AG, Innere Güterstrasse 2, 6300 Zug, CH	10.10.2022
321427	KARMA ČESKÝ BROD a.s., Zborovská 693, Český Brod, 28201, CZ	GAMAT CZ a.s., Pražská 810/16, Praha 10, Hostivař, 10200, CZ	06.10.2022
329086	Karma Český Brod a.s., Zborovská 693, Český Brod, 28201, CZ	GAMAT CZ a.s., Pražská 810/16, Praha 10, Hostivař, 10200, CZ	06.10.2022
330140	LAAR LLC, 1201 Orange Street, Suite 600, Willmington, New Castle County, 19801, DE, US	LAAR SA, Via Emilio Bossi 1, 6900 Lugano, CH	11.10.2022
333855	Montessori Olomouc - rodinné centrum z.s., Krčmaňská 470, Velký Týnec, 78372, CZ	Montessori Olomouc z.s., Krčmaňská 470, Velký Týnec, 78372, CZ	10.10.2022
339110	Peek & Cloppenburg KG, Berliner Allee 2, 40212 Düsseldorf, DE	JC New Retail AG, Innere Güterstrasse 2, 6300 Zug, CH	10.10.2022
339605	Peek & Cloppenburg KG, Berliner Allee 2, Düsseldorf, DE	JC New Retail AG, Innere Güterstrasse 2, 6300 Zug, CH	10.10.2022
341397	LAAR LLC, 1201 Orange Street, Suite 600, Willmington, New Castle County, 19801, DE, US	LAAR SA, Via Emilio Bossi 1, 6900 Lugano, CH	11.10.2022
342166	Montessori Olomouc - rodinné centrum z.s., Krčmaňská 470, Velký Týnec, 78372, CZ	Montessori Olomouc z.s., Krčmaňská 470, Velký Týnec, 78372, CZ	10.10.2022

Číslo zápisu (111)	Dřívější vlastník (770)	Nynější vlastník (730)	S účinností od (580)
345785	Peek & Cloppenburg KG, Berliner Allee 2, Düsseldorf, 40212, DE	JC New Retail AG, Innere Güterstrasse 2, 6300 Zug, CH	10.10.2022
346268	Peek & Cloppenburg KG, Berliner Allee 2, Düsseldorf, 40212, DE	JC New Retail AG, Innere Güterstrasse 2, 6300 Zug, CH	10.10.2022
351660	Peek & Cloppenburg KG, Berliner Allee 2, Düsseldorf 40212, DE	JC New Retail AG, Innere Güterstrasse 2, 6300 Zug, CH	10.10.2022
351661	Peek & Cloppenburg KG, Berliner Allee 2, Düsseldorf 40212, DE	JC New Retail AG, Innere Güterstrasse 2, 6300 Zug, CH	10.10.2022
352467	Karma Český Brod a.s., Zborovská 693, Český Brod, 28201, CZ	GAMAT CZ a.s., Pražská 810/16, Praha 10, Hostivař, 10200, CZ	06.10.2022
352468	Karma Český Brod a.s., Zborovská 693, Český Brod, 28201, CZ	GAMAT CZ a.s., Pražská 810/16, Praha 10, Hostivař, 10200, CZ	06.10.2022
352469	Karma Český Brod a.s., Zborovská 693, Český Brod, 28201, CZ	GAMAT CZ a.s., Pražská 810/16, Praha 10, Hostivař, 10200, CZ	06.10.2022
353035	Peek & Cloppenburg KG, Berliner Allee 2, 40212 Düsseldorf, DE	JC New Retail AG, Innere Güterstrasse 2, 6300 Zug, CH	10.10.2022
361215	Flow East a.s., Malé náměstí 144/1, Praha 1, Staré Město, 11000, CZ	Lagardere Travel Retail, a.s., Voctářova 2497/18, Praha 8, Libeň, 18000, CZ	06.10.2022
376397	"KBC Groep" in het Netherlands, "KBC Groupe in het Frans, "KBC Group" in het Engels, "KBC Gruppe" in het Duits, naamloze vennootschap (in English "joint stock company duly organized and existing under the laws of Belgium"), Havenlaan 2, 1080 Brussel, BE	KBC GLOBAL SERVICES, naamloze vennootschap, Havenlaan 2, Brussel 1080, BE	10.10.2022
378334	Flow East a.s., Malé náměstí 144/1, Praha 1, Staré Město, 11000, CZ	Lagardere Travel Retail, a.s., Voctářova 2497/18, Praha 8, Libeň, 18000, CZ	06.10.2022
386440	Braunč Michal, Sokolovská 14/324, Praha 9, Vysočany, 19000, CZ	Stromoborci s.r.o., Kaprova 42/14, Praha 1, Staré Město, 11000, CZ	10.10.2022

### Změny v údajích o vlastnících ochranných známek

Kapitola obsahuje ochranné známky, u kterých byla v rejstříku ochranných známek vyznačena změna v údajích o vlastnících ve smyslu ustanovení § 27 odst. 2 a 7 zákona č. 441/2003 Sb.

Číslo zápisu (111)	Vlastník (730)	S účinností od (580)
178527	ANERI s.r.o., Hodkovická 52/52, Liberec, Liberec VI-Rochlice, 46006, CZ	10.10.2022
179065	Nashua Corporation, c/o CT Corporation System, 101 Federal Street, Boston, 02110, CT, US	10.10.2022
182300	Česká federace potravinových bank z.s., náměstí U lípy svobody 4/12, Praha 10, Dubeč, 10700, CZ	10.10.2022
183374	"Seniorenheim s.r.o. v likvidaci", Plaská 622/3, Praha 5, Malá Strana, 15000, CZ	06.10.2022
183686	Bukovský Ladislav Ing., Radlická 2220/90, Praha 5, Smíchov, 15000, CZ	10.10.2022
187458	Lias Vintířov, lehký stavební materiál k.s., č. p. 176, Vintířov, 35735, CZ	07.10.2022
189218	PECUD výrobní a obchodní družstvo, Zemská 535, Proboštov, 41712, CZ	07.10.2022
210568	Goodyear Germany GmbH, Dunlopstrasse 2, 63450 Hanau, DE	10.10.2022
238130	Bukovský Ladislav Ing., Radlická 2220/90, Praha 5, Smíchov, 15000, CZ	10.10.2022
238131	Bukovský Ladislav Ing., Radlická 2220/90, Praha 5, Smíchov, 15000, CZ	10.10.2022
246157	Povrly Copper Industries a.s., Mírová 63, Povrly, 40332, CZ	05.10.2022
254671	UnionOcel, s.r.o., Bavorská 2780/2, Praha 5, Stodůlky, 15500, CZ	05.10.2022
256757	G.M. PROJECT, s.r.o., Těšínská 2672/42, Opava, Předměstí, 74601, CZ	06.10.2022
258120	YILDIZ HOLDING A.S., Kisikli Mah. Cesme Cikmazi Sk. 6/1, Üsküdar, Istanbul, TR	05.10.2022
259947	SPN - pedagogické nakladatelství, a.s., Ostrovní 126/30, Praha 1, Nové Město, 11000, CZ	05.10.2022
263897	Dušek Daniel Ing., Žatecká 16/8, Praha 1, Josefov, 11000, CZ	05.10.2022
264379	isifa CEE s.r.o., K Vinici 1256, Pardubice, Zelené Předměstí, 53002, CZ	07.10.2022
264380	isifa CEE s.r.o., K Vinici 1256, Pardubice, Zelené Předměstí, 53002, CZ	07.10.2022
266638	ANERI s.r.o., Hodkovická 52/52, Liberec, Liberec VI-Rochlice, 46006, CZ	10.10.2022
273982	Goodyear Germany GmbH, Dunlopstrasse 2, 63450 Hanau, DE	10.10.2022
284596	BOY AWARDS a.s., Karolinská 661/4, Praha 8, Karlín, 18600, CZ	05.10.2022
289782	Bukovský Ladislav Ing., Radlická 2220/90, Praha 5, Smíchov, 15000, CZ	10.10.2022
299504	BOY AWARDS a.s., Karolinská 661/4, Praha 8, Karlín, 18600, CZ	05.10.2022
299505	BOY AWARDS a.s., Karolinská 661/4, Praha 8, Karlín, 18600, CZ	05.10.2022
299841	BOY AWARDS a.s., Karolinská 661/4, Praha 8, Karlín, 18600, CZ	05.10.2022
299842	BOY AWARDS a.s., Karolinská 661/4, Praha 8, Karlín, 18600, CZ	05.10.2022
299843	BOY AWARDS a.s., Karolinská 661/4, Praha 8, Karlín, 18600, CZ	05.10.2022
301985	IT HOLDING, a.s., Brtnická 1486/2, Praha 10, Michle, 10100, CZ	11.10.2022
301987	IT HOLDING, a.s., Brtnická 1486/2, Praha 10, Michle, 10100, CZ	11.10.2022
307614	Institut pro veřejnou správu Praha, Baarova 1026/2, Praha 4, Michle, 14000, CZ	11.10.2022
308005	Institut pro veřejnou správu Praha, Baarova 1026/2, Praha 4, Michle, 14000, CZ	11.10.2022
309788	BOY AWARDS a.s., Karolinská 661/4, Praha 8, Karlín, 18600, CZ	05.10.2022
326937	ENROLL CZ spol. s r.o., č. p. 190, Nová Ves, 46331, CZ	11.10.2022
328997	ENROLL CZ spol. s r.o., č. p. 190, Nová Ves, 46331, CZ	11.10.2022
332363	CLINITEX CZ, s.r.o., Vratimovská 672/42, Ostrava, Kunčičky, 71800, CZ	07.10.2022
332412	TEREZINY LÁZNĚ DUBÍ a.s., Lázeňská 21/3, Dubí, 41701, CZ	10.10.2022
332690	Bropack solution s.r.o., Za Tratí 235, Chrášťany, 25219, CZ	07.10.2022
332691	Bropack solution s.r.o., Za Tratí 235, Chrášťany, 25219, CZ	07.10.2022
333684	Trusted Media Brands, Inc., 44 South Broadway, White Plains, New York 10601, NY, US	06.10.2022
333855	Montessori Olomouc - rodinné centrum z.s., Krčmaňská 470, Velký Týnec, 78372, CZ	05.10.2022
333903	Kurfířtová Štěpánka, Bzí 45, Železný Brod, 46822, CZ	07.10.2022
335195	Bukovský Ladislav Ing., Radlická 2220/90, Praha 5, Smíchov, 15000, CZ	10.10.2022
335196	Bukovský Ladislav Ing., Radlická 2220/90, Praha 5, Smíchov, 15000, CZ	10.10.2022
335710	LUBSTAR, a.s., č. p. 166, Zlosyň, 27744, CZ	10.10.2022
336241	Kolínský Vít, U nových domů II 527/1, Praha 4, Krč, 14000, CZ	10.10.2022
336802	IT HOLDING, a.s., Brtnická 1486/2, Praha 10, Michle, 10100, CZ	11.10.2022
338194	Brutal Assault Agency s.r.o., Na Harfě 916/9a, Praha 9, Vysočany, 19000, CZ	07.10.2022
338727	Mathausová Jana, Jižní 555, Doksy, 47201, CZ	05.10.2022
339656	TYBET INVEST s.r.o., Bulharská 578, Černošice, 25228, CZ	05.10.2022



Číslo zápisu (111)	Vlastník (730)	S účinností od (580)
341536	VITON s.r.o., č. p. 1, Planá, 37001, CZ	07.10.2022
342166	Montessori Olomouc - rodinné centrum z.s., Krčmaňská 470, Velký Týnec, 78372, CZ	05.10.2022
345862	MEDOEXPORT s.r.o., Bezručova 220, Jaroměř, Cihelny, 55101, CZ	05.10.2022
348572	MEDOEXPORT s.r.o., Bezručova 220, Jaroměř, Cihelny, 55101, CZ	05.10.2022
350244	CM Trade Via s.r.o., Maříkova 1899/1, Brno, Řečkovice, 62100, CZ	11.10.2022
350514	Šťastná Renata, Kolaříkova 699, Morkovice-Slížany, Morkovice, 76833, CZ	05.10.2022
352262	CM Trade Via s.r.o., Maříkova 1899/1, Brno, Řečkovice, 62100, CZ	11.10.2022
365202	IT HOLDING, a.s., Brtnická 1486/2, Praha 10, Michle, 10100, CZ	11.10.2022
365203	IT HOLDING, a.s., Brtnická 1486/2, Praha 10, Michle, 10100, CZ	11.10.2022
384572	Laskovský Karel, Kovářská 306/4, Znojmo, 66902, CZ	05.10.2022
389608	Křížkovská Jolana Mgr., Krasoňovice 29, Zbraslavice, 28522, CZ	05.10.2022

### Ostatní rozhodné údaje a úřední opravy

Kapitola zahrnuje zejména přetřídění seznamu výrobků a služeb v návaznosti na mezinárodní zápis, opravu chyb ve formulaci, přepisů a zjevných nesprávností za účelem uvedení do souladu se skutečností. V této kapitole jsou zveřejňovány jen takové údaje, které nemohou být zveřejněny spolu se zveřejněním přihlášky nebo se zápisem ochranné známky. Dále kapitola obsahuje důležitá úřední sdělení.

(111) **393570**

(210) O-578337

V návaznosti na mezinárodní zápis byl výraz „videohry“ ve třídě 28 upřesněn jako „přístroje na videohry“.

---