



národní
úložiště
šedé
literatury

Věstník Úřadu průmyslového vlastnictví 2022/34

Úřad průmyslového vlastnictví
2022

Dostupný z <http://www.nusl.cz/ntk/nusl-541937>

Dílo je chráněno podle autorského zákona č. 121/2000 Sb.

Tento dokument byl stažen z Národního úložiště šedé literatury (NUŠL).

Datum stažení: 08.06.2024

Další dokumenty můžete najít prostřednictvím vyhledávacího rozhraní nusl.cz .

Číselné INID kódy pro označování bibliografických dat technických řešení

INID Codes for the identification of bibliographic data of technical solutions

(Standard WIPO ST. 9 a ST. 80)

(11)	číslo patentu/zápisu/osvědčení	(11)	Number of the patent/registration/certification
(15)	datum zápisu průmyslového vzoru	(15)	Industrial design registration date
(21)	číslo přihlášky/žádosti	(21)	.Application number
(22)	datum podání přihlášky/žádosti	(22)	Date of application filling
(23)	údaje o výstavní prioritě	(23)	Exhibition priority data
(28)	počet průmyslových vzorů	(28)	Number of industrial designs included in the application
(31)	číslo prioritní přihlášky	(31)	Number of priority application
(32)	datum podání prioritní přihlášky	(32)	Filling date of priority application
(33)	země priority	(33)	Priority country
(40)	datum zveřejnění přihlášky vynálezu	(40)	Date of publication of patent application
(45)	datum zveřejnění zapsaného průmyslového vzoru	(45)	Publication date of the registered industrial design
(47)	datum zveřejnění udělení patentu a zápisu užitého vzoru, datum zápisu užitého vzoru, datum oznámení udělení evropského patentu v Evropském patentovém věstníku	(47)	Publication date of patent granting and publication date of utility model registration, registration date of utility model, publication date of European patent granting in the European patent bulletin
(51)	mezinárodní patentové třídění/Locamské třídění průmyslových vzorů	(51)	International Patent Classification/ Locarno Classification for Industrial Designs
(54)	Název	(54)	Title
(55)	vyobrazení průmyslového vzoru	(55)	Reproduction of the industrial design
(57)	Anotace	(57)	Abstract
(68)	číslo základního patentu	(68)	Number of the basic patent
(71)	označení přihlašovatele/žadatele	(71)	Applicant
(72)	označení původce	(72)	Inventor
(73)	označení majitele/vlastníka	(73)	Owner
(74)	označení zástupce	(74)	Attorney's name and address
(86)	číslo mezinárodní přihlášky	(86)	International application number
(87)	číslo mezinárodního zveřejnění	(87)	International publication number
(92)	datum a číslo první registrace přípravku pro Českou republiku	(92)	Date and number(s) of the first authorization to market the product in the CZ
(93)	datum, číslo a země první registrace přípravku v rámci Společenství	(93)	Date, number(s) and country of the first authorization to market the product in the EEC
(94)	doba platnosti osvědčení	(94)	Term of certification validity
(95)	označení a typ přípravku	(95)	Name of the product and product type
(96)	datum podání a číslo evropské patentové přihlášky	(96)	European patent application filling date and number
(97)	datum zveřejnění a číslo zveřejnění evropské patentové přihlášky v Evropském patentovém věstníku	(97)	European patent application publication date and publication number in the European patent bulletin

Číselné INID kódy pro označování bibliografických dat ochranných známek

INID codes and minimum required for the identification of bibliographic data relating to marks

(Standard WIPO ST.60)

(111)	Číslo zápisu ochranné známky (registrace)	(111)	Number of registration
(151)	Datum zápisu ochranné známky	(151)	Date of the registration
(210)	Číslo přihlášky ochranné známky (spisu)	(210)	Number of the application
(220)	Datum podání přihlášky	(220)	Date of filing of the application
(320)	Datum vzniku práva přednosti	(320)	Date of the first application
(442)	Datum zveřejnění přihlášky po průzkumu	(442)	Date of the publication of the examined application
(450)	Datum zveřejnění zápisu ochranné známky ve Věstníku	(450)	Date of publication of the registration
(510)	Seznam výrobků a služeb	(510)	List of goods and/or services
(511)	Číslo třídy výrobků a služeb	(511)	Number of the class of goods and/or services
(526)	Omezení rozsahu ochrany o prvek	(526)	Disclaimer
(540)	Znění nebo vyobrazení ochranné známky	(540)	Reproduction of the mark
(551)	Kolektivní ochranná známka	(551)	Collective mark
(554)	Prostorová ochranná známka	(554)	Three-dimensional mark
(558)	Ochranná známka tvořená pouze barvou nebo kombinací barev	(558)	Mark consisting exclusively of one or several colours
(580)	Datum zápisu jakékoliv transakce v souvislosti s přihláškou nebo zápisem ochranné známky do rejstříku, např. změna majitele, změna jména nebo adresy, vzdání se práv k ochranné známce atd. (účinnost)	(580)	Date of recording of any kind of transaction in respect of applications or registrations (e.g. change in ownership, change in name or address, renunciation, termination of protection)
(591)	Údaje o barevnosti ochranné známky	(591)	Information concerning colour claimed
(730)	Přihlašovatel/vlastník ochranné známky	(730)	The applicant or the holder of the mark
(740)	Zástupce	(740)	Name and address of the representative
(770)	Jméno a adresa dřívějšího přihlašovatele nebo vlastníka (v případě změny vlastnictví)	(770)	Name and address of the previous applicant or holder (in case of change in ownership)
(791)	Jméno a adresa nabyvatele licence	(791)	Name and address of the licensee
(793)	Podmínky a omezení licence	(793)	Indication of conditions and/or restrictions under the license
(800)	Mezinárodní zápis ochranné známky	(800)	International registration

Kódy pro kódování záhlaví oznámení publikovaných ve Věstníku

(Standard WIPO ST. 17)

BB9A	zveřejněné přihlášky vynálezů	MK1K	zánik užitého vzoru uplynutím doby platnosti
FG1K	zapsané užité vzory	MK4A	zánik patentů uplynutím doby platnosti
FG4A	udělené patenty	MK4F	zánik autorských osvědčení uplynutím doby platnosti
FG4Q	zapsané průmyslové vzory	MK4Q	zánik průmyslového vzoru uplynutím doby ochrany
LD3K	částečný výmaz užitého vzoru	MM4A	zánik patentů pro nezaplacení ročních poplatků
LD4Q	částečný výmaz průmyslového vzoru	MM4F	zánik autorských osvědčení pro nezaplacení ročních poplatků
MA4A	zánik patentu vzdáním se	ND1K	prodloužení platnosti užitého vzoru
MA4F	zánik autorských osvědčení vzdáním se	ND4Q	obnova doby ochrany průmyslového vzoru
MC3K	výmaz užitého vzoru	PA4A	změna autorského osvědčení na patent
MC4A	zrušení patentu	PC9A	změna dispozičního práva k vynálezu
MC4F	zrušení autorského osvědčení	PD1K	převod práv a ostatní změny majitelů užitého vzoru
MC4Q	výmaz průmyslového vzoru	PD4A	převod práv a ostatní změny majitelů patentů
MH1K	zánik užitého vzoru vzdáním se	PD4Q	převod práv a ostatní změny vlastníků průmyslových vzorů
MH4A	částečné zrušení patentu	QA9A	nabídka licence
MH4F	částečné zrušení autorského osvědčení	SB4A	zapsané patenty do rejstříku po odtajnění
MH4Q	zánik průmyslového vzoru vzdáním se	SB4F	zapsaná autorská osvědčení do rejstříku po odtajnění

Opravy Změny Různé

Opravy u přihlášek vynálezů s žádostí o udělení patentu

HA9A	jmenování vynálezce		
HB9A	oprava jmen	HG9A	oprava chyb v třídění
HC9A	změna jmen	HH9A	oprava nebo změna všeobecně
HD9A	oprava adres	HK9A	tiskové chyby v úředních věstnících
HE9A	změna adres		
HF9A	oprava dat		

Opravy ochranných dokumentů

Patenty	autorská osvědčení	užité vzory	průmyslové vzory	
TA4A	TA4F	TA1K	TA4Q	jmenování vynálezce
TB4A	TB4F	TB1K	TB4Q	oprava jmen
TC4A	TC4F	TC1K	TC4Q	změna jmen
TD4A	TD4F	TD1K	TD4Q	oprava adres
TE4A	TE4F	TE1K	TE4Q	změna adres
TF4A	TF4F	TF1K	TF4Q	oprava dat
TG4A	TG4F	TG1K	TG4Q	oprava chyb v třídění
TH4A	TH4F	TH1K	TH4Q	oprava nebo změna všeobecně
TK9A	TK9F	TK1K	TK4Q	tiskové chyby v úřed. věstnících

Kódy pro označování zemí a mezinárodních organizací použité ve věstníku

AT	Rakousko
CH	Švýcarsko
CZ	Česká republika
DE	Spolková republika Německo
EE	Estonsko
ES	Španělsko
GB	Velká Británie
GI	Gibraltar
HK	Hongkong
JP	Japonsko
KR	Korejská republika
MX	Mexiko
PL	Polsko
SK	Slovensko
US	Spojené státy americké
XY	Neuvedeno

Kódy pro označování států USA použité ve věstníku

CO	Colorado
FL	Florida
IL	Illinois
MD	Maryland
MO	Missouri
NJ	New Jersey
NY	New York
TX	Texas
WI	Wisconsin

BB9A

Zveřejněné přihlášky vynálezů - přehled podle čísel přihlášek

Dále uvedené přihlášky vynálezů byly zveřejněny dnem, uvedeným ve Věstníku podle zákona č. 527/1990 Sb., o vynálezech a zlepšovacích návrzích, ve znění pozdějších předpisů, a jsou k dispozici v patentové knihovně Úřadu průmyslového vlastnictví, Antonína Čermáka 2a, 160 68, Praha 6.

(21)	(51)	(2006.01)	(21)	(51)	(2006.01)
2021-63	G 01 B 21/32		2021-72	A 61 K 9/127	
2021-64	A 61 B 17/22	(2006.01)	2021-188	H 03 G 7/00	(2006.01)
2021-67	A 61 N 2/02	(2006.01)	2021-281	G 01 R 15/18	(2006.01)
2021-69	D 04 H 1/728	(2012.01)	2022-302	E 21 B 43/118	(2006.01)
2021-71	A 23 L 29/30	(2016.01)	2022-303	E 21 B 43/1185	(2006.01)

Zveřejněné přihlášky vynálezů - řazené podle MPT

- (51) **A23L 29/30** (2016.01)
C11B 9/00 (2006.01)
- (21) **2021-71**
- (71) Výzkumný ústav rostlinné výroby, v. v. i., Praha 6, Ruzyně, CZ
Kitl s.r.o., Jablonec nad Nisou, CZ
Výzkumný ústav potravinářský Praha, v. v. i., Praha 10, Hostivař, CZ
- (72) Pavela Roman doc. Ing., Ph.D., Tuřany u Slaného, CZ
Žabka Martin Ing., Ph.D., Praha 10, Hostivař, CZ
Novotná Pavla Ing., Praha 9, Horní Počernice, CZ
Houška Milan Ing., CSc., Praha 3, Vinohrady, CZ
Vokurka Jan Ing., Jablonec nad Nisou, CZ
Kopal Jaroslav, Smržovka, CZ
- (54) **Sirupy stabilizované pomocí esenciálních olejů**
- (22) 17.02.2021
- (57) Způsob konzervování sirupů připravovaných za studena se provádí tak, že se do sirupového základu vmísí potravinářsky nezávadné esenciální oleje nebo jejich směsi pomocí rychle otáčivé míšící hřídele, přičemž promíchávání je prováděno po dobu min. 5 a max. 20 minut a rychlostí min. 500 a max. 5000 ot/min., s výhodou 1000 až 1500 ot/min.

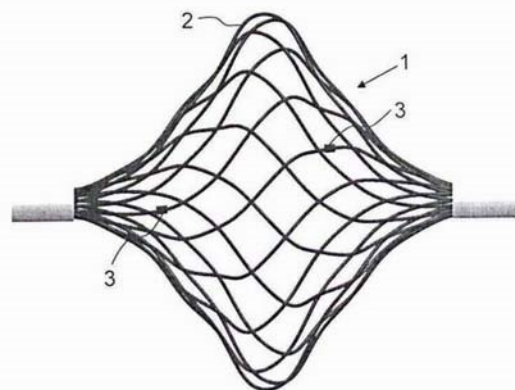

- (51) **A61B 17/22** (2006.01)
A61B 18/14 (2006.01)
- (21) **2021-64**
- (71) ELLA-CS, s.r.o., Hradec Králové, Třebeš, CZ
- (72) Kuběna Petr Ing., Hradec Králové, CZ
- (54) **Prostředek pro odstranění nevhodné tkáně a způsob jeho výroby**
- (22) 12.02.2021
- (57) Prostředek je tvořen košíčkem (1) vypleteným z vláken (2) z polyetheretherketonu, PEEK, nebo z derivátů tohoto materiálu, přičemž na těchto vláknech (2) jsou upevněny vysokofrekvenční elektrody (3) pro napojení na zdroj vysokofrekvenčních pulzů. Košíček (1) je na okrajích opatřen objímkami (4). Ve výhodném provedení jsou vlákna (2) provedena z oxypolyetheretherketonu. Způsob vytvoření prostředku spočívá v tom, že z vláken (2) se provede vypletení košíčku (1), na tato vlákna se natlačí vysokofrekvenční elektrody (3) a vypletený košíček (1) se podrobí ohřevu na teplotu 140 až 160 °C po dobu 20 až 40 minut.
- (74) Jan Brykner, patentový zástupce, Resslerova 741, Hradec Králové, 50002

- (51) **A61K 9/127** (2006.01)
A61K 31/198 (2006.01)
A61K 47/24 (2006.01)
A61K 47/26 (2006.01)
A23L 33/175 (2016.01)
A23L 33/15 (2016.01)
A23L 33/16 (2016.01)
A23L 33/125 (2016.01)
A23L 33/105 (2016.01)
A61K 33/30 (2006.01)
A61K 33/34 (2006.01)
A61K 33/06 (2006.01)
- (21) **2021-72**
- (71) Natural Care Pharma s.r.o., Praha 5, Smíchov, CZ
- (54) **Potravinový doplněk pro prevenci a řešení infekčních virových onemocnění**
- (22) 17.02.2021
- (57) Řešení se týká přírodního potravinového doplňku pro prevenci a řešení infekčních virových onemocnění, který jako účinné složky obsahuje v lipozomální a koloidní podobě směs L-lysinu.HCl, slunečnicového lecitinu, trehalózy, vitaminy C a dále zejména ze skupiny B a D, kurkumin, a synergickou směs minerálů měď, zinek a hořčík.
- (74) BOHEMIA PATENT, Ing. Jana Vandělíková, Petrská 1136/12, Praha 1, Nové Město, 11000

- (51) **A61N 2/02** (2006.01)
- (21) **2021-67**
- (71) DEYMED Diagnostic s.r.o., Hronov, CZ
- (72) Moravec Miroslav Ing., Hronov, CZ
- (54) **Stimulační cívka pro magnetickou stimulaci**
- (22) 15.02.2021
- (57) Stimulační cívka (1) pro stimulaci magnetickou stimulací je použitelná zvláště výhodně pro repetitivní transkraniální magnetickou stimulaci rTMS. Tato stimulační cívka (1) má vnitřně rozdělené do dvou symetrických polovin, levé poloviny (2a) a pravé poloviny (2b) uspořádaných vedle sebe

a přitisknutých k sobě, kde vinutí každé poloviny (2a, 2b) stimulační cívkou (1) je tvořeno sestavou závitů (T) z vodiče, přičemž tato stimulační cívka (1) má jednu stranu (5) určenou pro provádění stimulace. Každá polovina (2a, 2b) vinutí je tvořena alespoň třemi patry (L1 až Ln), kde n odpovídá počtu pater, na sobě uspořádaných závitů (T1 až Tm), kde m odpovídá počtu závitů v daném patře, vodiče, přičemž každé patro (L1 až Ln) je tvořeno skupinou závitů vodiče. Všechna patra (L1 až Ln) každé jedné poloviny (2a, 2b) vinutí jsou zapojena sériově a mají stejný směr otáčení vodiče, avšak tento směr otáčení je u každé poloviny (2a, 2b) vinutí opačný pro zajištění shodného směru proudu, procházejícího závitů (T1 až Tm) vinutí, ve středové oblasti (3) v obou polovinách (2a, 2b) vinutí. Závitů (T1 až Tm) vodiče jsou v každém patře (L1 až Ln) vinutí uspořádány ve tvaru elipsy, přičemž elipsa alespoň vnějšího závitů má poměrem poloměrů poloos v rozmezí od 0,3 do 1,0, přičemž závitů vodiče vinutí jsou uspořádány do středové oblasti, v níž jsou uspořádány těsně vedle sebe, a do zpětné oblasti, ve které jsou alespoň v oblasti obou vzájemně protilehlých vzdálenějších vrcholů elipsy od sebe oddálené o mezeru o velikosti alespoň polovinu nejmenšího z rozměrů průřezu vodiče.

- (74) Traplová Hadr Kubát, advokátní a patentová kancelář, Ing. Jan Kubát patentový zástupce, Přístavní 531/24, Praha 7, Holešovice, 17000

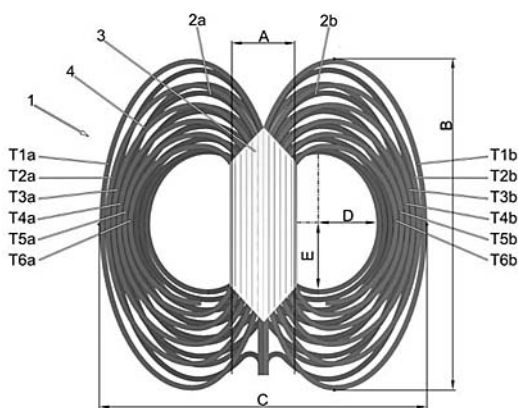

- (51) **D04H 1/728** (2012.01)
D01D 5/04 (2006.01)
- (21) **2021-69**
- (71) Technická univerzita v Liberci, Liberec, Liberec I-Staré Město, CZ
- (72) Beran Jaroslav prof. Ing., CSc., Liberec, Liberec XXX-Vratislavice nad Nisou, CZ
- Valtera Jan Ing., Ph.D., Liberec, Liberec I-Staré Město, CZ
- Bílek Martin doc. Ing., Ph.D., Liberec, Liberec I-Staré Město, CZ
- Skřivánek Josef Ing., Ph.D., Frýdlant, Větrov, CZ
- Žabka Petr Ing., Ph.D., Liberec, Liberec XII-Staré Pavlovice, CZ
- Bařka Ondřej Ing., Liberec, Liberec I-Staré Město, CZ
- Díblík Martin Ing., Ph.D., Liberec, Liberec XV-Starý Harcov, CZ
- Lukáš David prof. Ing., CSc., Liberec, Liberec VI-Rochlice, CZ
- Pokorný Pavel doc. Ing., Ph.D., Frýdlant, CZ
- Kuželová Košťáková Eva doc. Ing., Ph.D., Turnov, CZ
- Jenčová Věra Ing., Ph.D., Proseč pod Ještědem, CZ

- (54) **Způsob zvláknování roztoku nebo taveniny polymeru s využitím střídavého elektrického napětí a zařízení k provádění tohoto způsobu**

(22) 16.02.2021

- (57) Při zvláknování roztoku nebo taveniny (4) polymeru se střídavé elektrické napětí přivádí na zvláknovací elektrodu (2) a/nebo do roztoku nebo taveniny (4). Zvláknovací elektroda (2) tvořená lineárním flexibilním útvarem se během zvláknování převíjí mezi dvěma hnanými cívkami (3), které jsou na obvodu opatřené spirálovou drážkou (30). Alespoň jedna cívka (3) se částí zvláknovací elektrody (2) v drážce (30) brodí v roztoku nebo tavenině (4) v zásobníku (5). Roztok nebo tavenina (4) se na části zvláknovací elektrody (2) při převíjení mezi cívkami (3) zvláknuje. Zvláknování probíhá po obvodu zvláknovací elektrody (2) a nanovlákná se shlukují do útvaru, pohybujícího se směrem od zvláknovací elektrody (2). Část zvláknovací elektrody (2), v prostoru mezi oběma cívkami (3) a tvořící aktivní část (20) zvláknovací elektrody (2), vykonává rovněž přídatný vratný posuvný pohyb ve směru kolmém na podélnou osu aktivní části (20) zvláknovací elektrody (2). Vynález se týká také zařízení k provádění tohoto způsobu.

- (74) Dobroslav Musil a partneři s.r.o., Zábrdovická 917/11b, Brno, Zábrdovice, 61500

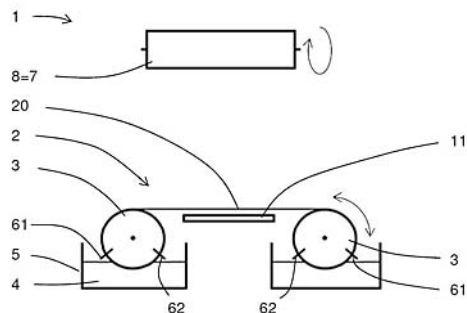

- (51) **E21B 43/118** (2006.01)
E21B 43/117 (2006.01)
E21B 43/119 (2006.01)
F42B 1/02 (2006.01)

(21) **2022-302**

(71) DynaEnergetics Europe GmbH, Troisdorf, DE

(72) Eitschberger Christian, Munich, DE

Burmeister Gernot Uwe, Austin, TX, US

(54) **Sestava orientovatelné prorážecí trysky**

(22) 10.12.2020

- (57) Sestava orientovatelné prorážecí trysky obsahuje pouzdro (910) trysky, které má první konec a druhý konec opačný vzhledem k prvnímu konci a vnitřní prostor mezi uvedeným prvním koncem a druhým koncem, dále nosič (920) nálož, umístěný ve vnitřním prostoru pouzdra (910), v pevné orientaci vzhledem k pouzdra trysky, přičemž uvedený nosič nálož zahrnuje první konec, který je nejbližší prvnímu konci pouzdra trysky, a druhý konec, který je opačný vzhledem k prvnímu konci a nejbližší druhému konci pouzdra trysky, a prstenec (930) pro seřízení orientace, který je spojený s prvním koncem pouzdra trysky. Prstenec pro seřízení orientace a pouzdro trysky jsou navzájem otočné, když je prstenec pro seřízení orientace ve stavu volného spojení, a orientace pouzdra trysky je pevná vzhledem k prstenci pro seřízení orientace, když je prstenec pro seřízení orientace ve stavu pevného spojení.

- (74) KANIA, SEDLÁK, SMOLA, s.r.o., Mendlovo náměstí 907/1a, Brno, Staré Brno, 60300

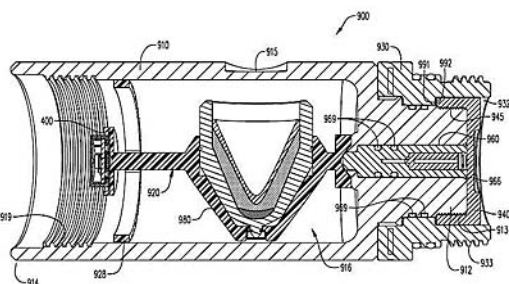

- (51) **E21B 43/1185** (2006.01)
F42B 3/08 (2006.01)

(21) **2022-303**

(71) DynaEnergetics Europe GmbH, Troisdorf, DE

(72) Eitschberger Christian, Munich, DE

Thieltges Sascha, Siegburg, DE

Riesen Dimitri, Troisdorf, DE

(54) **Hlava rozněcovadla**

(22) 10.12.2020

- (57) Hlava rozněcovadla zahrnuje pouzdro (201), které se rozkládá v axiálním směru, obvodovou desku (210), umístěnou ve vnitřním prostoru pouzdra (201), přičemž směr tloušťky uvedené obvodové desky je v podstatě rovnoběžný s axiálním směrem, vstupní koncovku (212), umístěnou na první straně pouzdra v axiálním směru, a dostupnou z vnější strany pouzdra, přičemž uvedená vstupní koncovka je v elektrickém spojení s obvodovou deskou, a roznětku (260), umístěnou s odstupem od obvodové desky v

axiálním směru, přičemž uvedená roznětka je v elektrickém spojení s obvodovou deskou. Obvodová deska je nakonfigurována pro aktivaci roznětky v odezvu na řídicí signál, přijatý na vstupní koncovce, a vnější tvar pouzdra je rotačně asymetrický z hlediska axiálního směru.

- (74) KANIA, SEDLÁK, SMOLA, s.r.o., Mendlovo náměstí 907/1a, Brno, Staré Brno, 60300

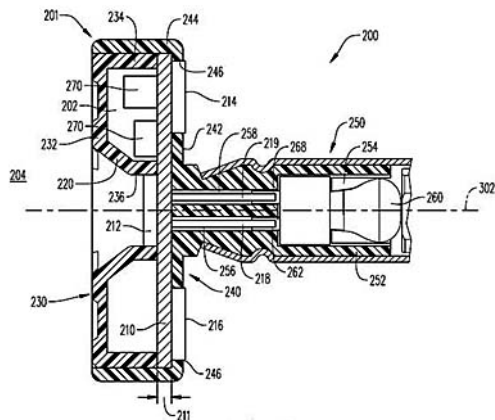

- (51) **G01B 21/32** (2006.01)
G01B 9/00 (2006.01)
G05B 5/00 (2006.01)
B25J 9/00 (2006.01)

(21) **2021-63**

(71) České vysoké učení technické v Praze, Praha 6, Dejvice, CZ

(72) Valášek Michael prof. Ing., DrSc., Praha 4, CZ

(54) **Způsob a zařízení pro řízení deformace nosné konstrukce**

(22) 11.02.2021

(57) Způsob pro řízení deformace nosné konstrukce spočívá v tom, že se vytvoří s rámem spojená pomocná konstrukce souběžná se základní nosnou konstrukcí a obě konstrukce se spojí alespoň jedním aktuátorem, stanoví se poloha připojovacích bodů aktuátoru k základní nosné konstrukci vůči rámu, a podle deformace základní nosné konstrukce se stanoví potřebný silový účinek, kterým se působí prostřednictvím aktuátoru na základní nosnou konstrukci pro změnu její deformace. Zařízení pro řízení deformace nosné konstrukce podle tohoto vynálezu spočívá v tom, že je tvořeno pomocnou konstrukcí (2) souběžnou se základní nosnou konstrukcí (1) a spojenou se základní nosnou konstrukcí (1) alespoň jedním aktuátorem (3), přičemž pomocná souběžná konstrukce (2) a základní nosná konstrukce jsou spojeny s rámem (10). Základní nosná konstrukce (1) je opatřena čidlem (11) polohy základní nosné konstrukce (1) a/nebo čidlem (19) stavu okolí. Pomocná souběžná konstrukce (2) je opatřena čidlem (12) polohy pomocné souběžné konstrukce (2).

- (74) Ing. Karel Novotný, Žufanova 1099/2, Praha 6, 16300

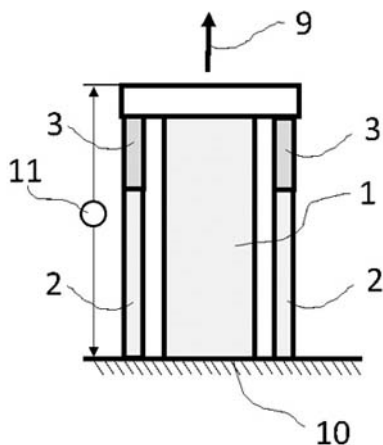

- (51) **G01R 15/18** (2006.01)
G01R 19/04 (2006.01)
G01R 19/00 (2006.01)
H01F 38/28 (2006.01)

H01F 38/30 (2006.01)

(21) **2021-281**

(71) Univerzita Hradec Králové, Hradec Králové, CZ

Západočeská univerzita v Plzni, Plzeň, Jižní Předměstí, CZ

(72) Lokvenc Jaroslav doc. Ing., CSc., Hradec Králové, Slezské Předměstí, CZ
Drtina René doc. PaedDr., Ph.D., Chlumec nad Cidlinou, Chlumec nad Cidlinou II, CZ

Skala Bohumil doc. Ing., Ph.D., Plzeň, Lobzy, CZ

Kindl Vladimír doc. Ing., Ph.D., Heřmanova Hut', Vlkyš I, CZ

(54) **Proudový bočník**

(22) 04.06.2021

(57) Proudový bočník, zejména proudový bočník indukčního typu s nastavitelným dělicím poměrem, který obsahuje, se vstupní proudovou svorkou (7) spojený, proudový transformátor (1) s primárním vinutím (2) a dvěma sekundárními vinutími (3, 4), který je spojený s proudovým měřičem (5), a s nastavitelným rezistorem (6), přičemž proudový transformátor (1), proudovým měřič (5) a nastavitelný rezistor (6) jsou spojeny s výstupní proudovou svorkou (8).

- (74) Milan Škoda, Nahořanská 308, Nové Město nad Metují, Krčín, 54901

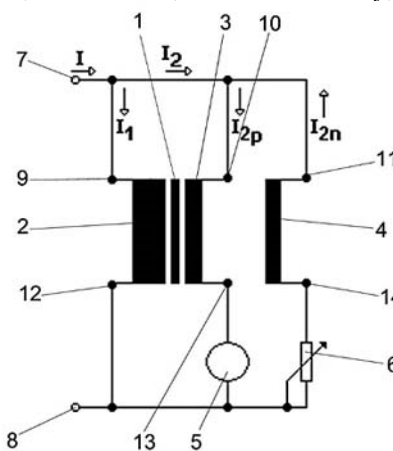

(51) **H03G 7/00** (2006.01)

G10L 19/00 (2013.01)

(21) **2021-188**

(71) KV2 Audio International spol. s.r.o., Milevsko, CZ

(72) Krampera Jiří, Milevsko, CZ

(54) **Kompresor dynamického rozsahu audiosignálu**

(22) 15.04.2021

(57) Předložené řešení slouží ke kompresi dynamického rozsahu audiosignálu v audiotechnice. Vstupní audiosignál s širokým rozsahem intenzity je při vstupu do kompresoru dynamického rozsahu audiosignálu komprimován do předepsaného rozsahu intenzity. Příliš vysoké hodnoty intenzity audiosignálu na vstupu jsou sníženy, zatímco nízké hodnoty intenzity audiosignálu jsou propuštěny kompresorem dynamického rozsahu audiosignálu bez omezování. Kompresor dynamického rozsahu audiosignálu je tvořen teplotně proměnným rezistorem, a to ve výhodném uskutečnění žárovkovým vláknem.

- (74) Mgr. Aleš Lang, Horní Slověnice 15, Lišov, 37372

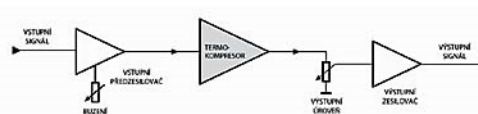

Zveřejněné přihlášky vynálezů - přehled podle třídících znaků

(51)		(21)		(51)		(21)
A 23 L 33/105	(2016.01)	2021-72		C 11 B 9/00	(2006.01)	2021-71
A 23 L 33/125	(2016.01)	2021-72		D 01 D 5/04	(2006.01)	2021-69
A 23 L 33/15	(2016.01)	2021-72		E 21 B 43/117	(2006.01)	2022-302
A 23 L 33/16	(2016.01)	2021-72		E 21 B 43/119	(2006.01)	2022-302
A 23 L 33/175	(2016.01)	2021-72		F 42 B 1/02	(2006.01)	2022-302
A 61 B 18/14	(2006.01)	2021-64		F 42 B 3/08	(2006.01)	2022-303
A 61 K 31/198	(2006.01)	2021-72		G 01 B 9/00	(2006.01)	2021-63
A 61 K 33/06	(2006.01)	2021-72		G 01 R 19/00	(2006.01)	2021-281
A 61 K 33/30	(2006.01)	2021-72		G 01 R 19/04	(2006.01)	2021-281
A 61 K 33/34	(2006.01)	2021-72		G 05 B 5/00	(2006.01)	2021-63
A 61 K 47/24	(2006.01)	2021-72		G 10 L 19/00	(2013.01)	2021-188
A 61 K 47/26	(2006.01)	2021-72		H 01 F 38/28	(2006.01)	2021-281
B 25 J 9/00	(2006.01)	2021-63		H 01 F 38/30	(2006.01)	2021-281

Seznam přihlašovatelů zveřejněných přihlášek vynálezů

(71)	(21)	(51)		(71)	(21)	(51)	
České vysoké učení technické v Praze, Praha 6, Dejvice, CZ	2021-63	G 01 B 21/32	(2006.01)	Natural Care Pharma s.r.o., Praha 5, Smíchov, CZ	2021-72	A 61 K 9/127	(2006.01)
DEYMED Diagnostic s.r.o., Hronov, CZ	2021-67	A 61 N 2/02	(2006.01)	Technická univerzita v Liberci, Liberec, Liberec I- Staré Město, CZ	2021-69	D 04 H 1/728	(2012.01)
DynaEnergetics Europe GMBH, Troisdorf, DE	2022-302	E 21 B 43/118	(2006.01)	Univerzita Hradec Králové, Hradec Králové, CZ	2021-281	G 01 R 15/18	(2006.01)
DynaEnergetics Europe GMBH, Troisdorf, DE	2022-303	E 21 B 43/1185	(2006.01)	Výzkumný ústav rostlinné výroby, v. v. i., Praha 6, Ruzyně, CZ	2021-71	A 23 L 29/30	(2016.01)
ELLA-CS, s.r.o., Hradec Králové, Třebeš, CZ	2021-64	A 61 B 17/22	(2006.01)				
KV2 Audio International spol. s.r.o., Milevsko, CZ	2021-188	H 03 G 7/00	(2006.01)				

FG4A

Udělené patenty - přehled podle čísel patentů

V období uzávěrky tohoto čísla Věstníku udělil Úřad průmyslového vlastnictví tyto patenty.

(11)	(51)	(11)	(51)	(11)	(51)
309319	<i>B 66 F 3/22</i> (2006.01)	309323	<i>D 01 H 4/08</i> (2006.01)	309327	<i>H 03 G 7/00</i> (2006.01)
309320	<i>B 60 Q 1/072</i> (2006.01)	309324	<i>B 65 H 65/00</i> (2006.01)	309328	<i>G 01 R 15/18</i> (2006.01)
309321	<i>B 60 K 20/04</i> (2006.01)	309325	<i>F 04 C 23/02</i> (2006.01)		
309322	<i>B 60 Q 1/04</i> (2006.01)	309326	<i>B 24 B 39/06</i> (2006.01)		

FG4A

Udělené patenty - přehled podle MPT

(51)	<i>B24B 39/06</i> (2006.01)	Biskup Martin, Nový Jičín, CZ
	<i>B24B 19/02</i> (2006.01)	Šimíček Marek Jr., Nový Jičín, CZ
	<i>B24B 5/40</i> (2006.01)	(54) Stabilizační jednotka
(11)	309326	(22) 15.11.2011
(40)	21.04.2021	(74) Dobroslav Musil a partneři s.r.o., Zábřdovická 917/11b, Brno, Zábřdovice, 61500
(21)	2021-120	
(73)	Mitsubishi Electric Corporation, 100-8310 Tokyo, JP	
(72)	Hiwada Masaaki, 100-8310 Tokyo, JP	
	Honoki Tsuguo, 100-8310 Tokyo, JP	
	Hirano Tetsuya, 100-8310 Tokyo, JP	
(54)	Obráběcí nástroj a leštící zařízení	(51) <i>B65H 65/00</i> (2006.01)
(32)	05.10.2018	<i>B65H 54/34</i> (2006.01)
(31)	PCT/JP2018/037447	<i>D01H 4/08</i> (2006.01)
(33)	JP	<i>B65H 59/02</i> (2006.01)
(86)	PCT/PCT/JP2018/037447	<i>B65H 67/04</i> (2006.01)
(87)	WO 2020/070893	(11) 309324
(22)	05.10.2018	(40) 06.06.2018
(74)	Rott, Růžička & Guttman a spol., Vyskočilova 1566, Praha 4, Michle, 14000	(21) 2016-707
		(73) Rieter CZ s.r.o., Ústí nad Orlicí, CZ
		(72) Pilař Evžen Ing., Litomyšl, CZ
		(54) Způsob definovaného uložení konce přize na cívce
		(22) 14.11.2016
		(74) Dobroslav Musil a partneři s.r.o., Zábřdovická 917/11b, Brno, Zábřdovice, 61500
(51)	<i>B60K 20/04</i> (2006.01)	
	<i>B60T 7/04</i> (2006.01)	
	<i>G05G 1/30</i> (2008.04)	
(11)	309321	(51) <i>B66F 3/22</i> (2006.01)
(40)	25.09.2013	(11) 309319
(21)	2012-187	(40) 28.11.2012
(73)	BRANO a.s., Hradec nad Moravicí, CZ	(21) 2011-300
(72)	Liberda Jan, Chuchelná, CZ	(73) BRANO a.s., Hradec nad Moravicí, CZ
	Pešta Marek, Jablonec nad Nisou, CZ	(72) Mayer Jiří Ing., Rumburk, CZ
	Pánek Jiří Ing., Pavlíkov, CZ	Mildorf Milan, Dobroměřice, CZ
	Mayer Jiří Ing., Rumburk, CZ	(54) Nůžkový zvedák, zejména automobilový
(54)	Pedál, zejména pro ovládání brzd nebo spojky automobilu	(22) 18.05.2011
(22)	16.03.2012	(74) FISCHER IP s.r.o., Na hrobcí 294/5, Praha 2, Nové Město, 12800
(74)	FISCHER IP s.r.o., Na hrobcí 294/5, Praha 2, Nové Město, 12800	
(51)	<i>B60Q 1/04</i> (2006.01)	(51) <i>D01H 4/08</i> (2006.01)
(11)	309322	<i>D01H 4/14</i> (2006.01)
(40)	04.12.2013	(11) 309323
(21)	2012-337	(40) 21.01.2015
(73)	VARROC LIGHTING SYSTEMS, s.r.o., Šenov u Nového Jičína, CZ	(21) 2014-445
(72)	Kunz Pavel, Ostrava, CZ	(73) Saurer Germany GmbH & Co. KG, 42897 Remscheid, DE
(54)	Krycí sklo světlometu motorového vozidla opatřené deformační zónou	(72) Wassenhoven Heinz-Georg, Mönchengladbach, DE
(22)	22.05.2012	(54) Dopřádací zařízení
(74)	Dobroslav Musil a partneři s.r.o., Zábřdovická 917/11b, Brno, Zábřdovice, 61500	(32) 03.07.2013
		(31) 10 2013 011 121.8
		(33) DE
		(22) 27.06.2014
		(74) Všetečka Zelený Švorčík a partneři, advokátní a patentová kancelář, JUDr. Otakar Švorčík, advokát, Hálkova 1406/2, Praha 2, Nové Město, 12000
(51)	<i>B60Q 1/072</i> (2006.01)	(51) <i>F04C 23/02</i> (2006.01)
	<i>F21V 19/02</i> (2006.01)	<i>F04C 29/12</i> (2006.01)
	<i>F21S 8/10</i> (2006.01)	<i>F04B 35/04</i> (2006.01)
(11)	309320	<i>F04B 39/12</i> (2006.01)
(40)	22.05.2013	<i>H02K 5/22</i> (2006.01)
(21)	2011-734	
(73)	VARROC LIGHTING SYSTEMS, s.r.o., Šenov u Nového Jičína, CZ	
(72)	Dobruš Vladimír, Opava, CZ	

(11) 309325
(40) 17.06.2020
(21) **2020-11**
(73) Mitsubishi Electric Corporation, 100-8310 Tokyo, JP
(72) Arai Tishinori, 100-8310 Tokyo, JP
Gomae Naohisa, 100-8310 Tokyo, JP
Sasaki Ryo, 100-8310 Tokyo, JP
IIDA Toshimitsu, 100-8310 Tokyo, JP
Kubo Kenichi, 100-8310 Tokyo, JP
(54) **Kompresor a zařízení chladicího cyklu**
(32) 09.08.2017
(31) PCT/JP2017/028883
(33) WO
(86) PCT/JP2017/028883
(87) WO 2019/030841
(22) 09.08.2017
(74) Čermák a spol., JUDr. Karel Čermák Ph.D., LL.M., Elišky Peškové
735/15, Praha 5, Smíchov, 15000

(51) **G01R 15/18** (2006.01)
G01R 19/04 (2006.01)
G01R 19/00 (2006.01)
H01F 38/28 (2006.01)
H01F 38/30 (2006.01)
(11) 309328

(40) 24.08.2022
(21) **2021-281**
(73) Univerzita Hradec Králové, Hradec Králové, CZ
Západočeská univerzita v Plzni, Plzeň, Jižní Předměstí, CZ
(72) Lokvenc Jaroslav doc. Ing., CSc., Hradec Králové, Slezské Předměstí, CZ
Drtina René doc. PaedDr., Ph.D., Chlumeck nad Cidlinou, Chlumeck nad
Cidlinou II, CZ
Skala Bohumil doc. Ing., Ph.D., Plzeň, Lobzy, CZ
Kindl Vladimír doc. Ing., Ph.D., Heřmanova Hut', Vlkýš I, CZ
(54) **Proudový bočník**
(22) 04.06.2021
(74) Milan Škoda, Nahořanská 308, Nové Město nad Metují, Krčín, 54901

(51) **H03G 7/00** (2006.01)
G10L 19/00 (2013.01)
(11) 309327
(40) 24.08.2022
(21) **2021-188**
(73) KV2 Audio International spol. s.r.o., Milevsko, CZ
(72) Krampera Jiří, Milevsko, CZ
(54) **Kompresor dynamického rozsahu audiosignálu**
(22) 15.04.2021
(74) Mgr. Aleš Lang, Horní Slověnice 15, Lišov, 37372

Seznam majitelů udělených patentů

(73)	(11)	(51)	
BRANO a.s., Hradec nad Moravicí, CZ	309319	B 66 F 3/22	(2006.01)
BRANO a.s., Hradec nad Moravicí, CZ	309321	B 60 K 20/04	(2006.01)
KV2 Audio International spol. s.r.o., Milevsko, CZ	309327	H 03 G 7/00	(2006.01)
Mitsubishi Electric Corporation, 100-8310 Tokyo, JP	309325	F 04 C 23/02	(2006.01)
Mitsubishi Electric Corporation, 100-8310 Tokyo, JP	309326	B 24 B 39/06	(2006.01)
Rieter CZ s.r.o., Ústí nad Orlicí, CZ	309324	B 65 H 65/00	(2006.01)

(73)	(11)	(51)	
Saurer Germany GmbH & Co. KG, 42897 Remscheid, DE	309323	D 01 H 4/08	(2006.01)
Univerzita Hradec Králové, Hradec Králové, CZ	309328	G 01 R 15/18	(2006.01)
VARROC LIGHTING SYSTEMS, s.r.o., Šenov u Nového Jičína, CZ	309320	B 60 Q 1/072	(2006.01)
VARROC LIGHTING SYSTEMS, s.r.o., Šenov u Nového Jičína, CZ	309322	B 60 Q 1/04	(2006.01)
Západočeská univerzita v Plzni, Plzeň, Jižní Předměstí, CZ	309328	G 01 R 15/18	(2006.01)

(96) B23Q 15/013	(2006.01)	(86) PCT/US2013/041739
(96) 14.09.2011		(87) WO 2013/173820
(96) 11007468.9		(74) PatentEnter s.r.o., Koliště 1965/13a, Brno, Černá Pole, 60200
(73) Weiler Werkzeugmaschinen GmbH, 91448 Emskirchen, DE		
(72) Eckart, Markus, 91617 Oberdachstetten, DE		(97) EP 2903618
Heller, Klaus, 91074 Herzogenaurach, DE		(47) 01.06.2022
Wäger, Markus, 96178 Pommersfelden, DE		(97) 10.04.2014
(54) Soustruh s vodícím šroubem a vodící tyčí a elektronickým řízením pro		(51) C07D 239/42
podélné saně a/nebo příčné saně		(2006.01)
(32) 202010012713 U		C07D 401/14
(31) 17.09.2010		(2006.01)
(33) DE		C07D 403/12
(74) PatentEnter s.r.o., Koliště 1965/13a, Brno, Černá Pole, 60200		(2006.01)
		C07D 403/14
		(2006.01)
		C07D 409/14
		(2006.01)
		A61K 31/416
		(2006.01)
		A61K 31/506
		(2006.01)
(97) EP 2558836		(96) 07.10.2013
(47) 25.05.2022		(96) 13843426.1
(97) 20.10.2011		(73) Kadmon Corporation, LLC, New York, NY 10016, US
(51) G01N 1/32	(2006.01)	(72) POYUROVSKY, Masha, New York NY 10016, US
H01J 37/31	(2006.01)	KIM, Ji-In, Princeton NJ 08540, US
(96) 08.04.2011		LIU, Kevin, West Windsor, NJ 08550, US
(96) 11769332.5		ZANIN-ZHOROV, Alexandra, Staten Island, NY 10306, US
(73) Gatan, Inc., Pleasanton, CA 94588, US		(54) Inhibitory RHO-kinázy
(72) HUNT, John Andrew, Freemont CA 94539, US		(32) 201261710373 P, 201361840288 P
COYLE, Steven Thomas, Alameda CA 94501, US		(31) 05.10.2012, 27.06.2013
(54) Přístroj a způsoby pro přípravu vzorku iontovým paprskem		(33) US, US
(32) 201113082361, 322870 P		(86) PCT/US2013/063752
(31) 07.04.2011, 11.04.2010		(87) WO 2014/055996
(33) US, US		(74) Traplová Hakr Kubát, advokátní a patentová kancelář, Ing. Jan Kubát,
(86) PCT/US2011/031649		patentový zástupce, Přístavní 24, Praha 7, 17000
(87) WO 2011/130097		
(74) PatentEnter s.r.o., Koliště 1965/13a, Brno, Černá Pole, 60200		
(97) EP 2631407		(97) EP 3078909
(47) 18.05.2022		(47) 11.05.2022
(97) 28.08.2013		(97) 12.10.2016
(51) E06B 3/263	(2006.01)	(51) F23D 11/44
E06B 1/62	(2006.01)	(2006.01)
(96) 20.02.2013		F23D 11/24
(96) 13460010.5		(2006.01)
(73) Aluprof Spolka Akcyjna, 43-300 Bielsko-Biala, PL		F23D 11/36
(72) Chwastek, Janusz, 43-300 Bielsko-Biala, PL		(2006.01)
(54) Konstrukční spojení dveřního křídla a rámu		F02C 1/00
(32) 39820512		(2006.01)
(31) 22.02.2012		F02B 43/08
(33) PL		(2006.01)
(74) AK Kadlubiec, Starzyk a partneri, Mgr. Dorota Filipczyk, advokát,		F02G 3/00
Husova 401, Trinec, Staré Město, 73961		(2006.01)
		F23C 9/08
		(2006.01)
		F23K 5/20
		(2006.01)
(97) EP 2789285		(96) 10.10.2003
(47) 06.07.2022		(96) 16153956.4
(97) 15.10.2014		(73) LPP Combustion, LLC, Columbia MD 21045, US
(51) A47L 15/42	(2006.01)	(72) ROBY, Richard, J., Columbia, MD Maryland 21045, US
(96) 08.04.2013		KLASSEN, Michael, S., Columbia, MD Maryland 21045, US
(96) 13162772.1		SCHEMEL, Christopher, F., Laurel, MD Maryland 20707, US
(73) BSH Hausgeräte GmbH, 81739 München, DE		(54) Způsob pro odpařování kapalných paliv pro spalování
(72) Heisele, Bernd, 89567 Sontheim, DE		(32) 417184 P, 430653 P
(54) Rozstříkovací tryska pro myčku nádobí		(31) 10.10.2002, 04.12.2002
(74) PatentEnter s.r.o., Koliště 1965/13a, Brno, Černá Pole, 60200		(33) US, US
		(74) Čermák a spol., JUDr. Karel Čermák Ph.D. LL.M., advokát, Elišky
		Peškové 735/15, Praha 5, Smíchov, 15000
(97) EP 2850106		(97) EP 3096021
(47) 23.03.2022		(47) 20.07.2022
(97) 21.11.2013		(97) 23.11.2016
(51) C07K 16/28	(2006.01)	(51) F04D 19/04
C07K 16/30	(2006.01)	(2006.01)
A61K 39/395	(2006.01)	F04D 27/00
A61P 35/02	(2006.01)	(2006.01)
(96) 18.05.2013		(96) 20.05.2015
(96) 13790217.7		(96) 15168485.9
(73) Aptevo Research and Development LLC, Seattle, WA 98121, US		(73) PFEIFFER VACUUM GMBH, 35614 Asslar, DE
(72) LIU, Jen-Sing, Austin, TX 78744, US		(72) Stammmer, Herbert, 35396 Gießen, DE
KUO, Shu-Ru, Temple, TX 76502, US		(54) Dálková diagnostika vakuových zařízení
(54) Bispecifická imunofúze scFv (BIF) vázající se na CD123 a CD3		(74) KANIA, SEDLÁK, SMOLA, s.r.o., Mendlovo náměstí 907/1a, Brno,
(32) 201261649211 P		Staré Brno, 60300
(31) 18.05.2012		
(33) US		(97) EP 3157534
		(47) 06.07.2022
		(97) 23.12.2015
		(51) A61P 17/00
		(2006.01)
		A61K 31/662
		(2006.01)
		(96) 18.06.2015
		(96) 15809417.7
		(73) Attilaps Holdings, Denver, Colorado 80206, US

- (72) SPALLITTA, Frank Anthony, Denver, Colorado 80206, US
(54) **Inhibitory acetylcholinesterázy pro léčení dermatologických onemocnění**
(32) 201462014520 P
(31) 19.06.2014
(33) US
(86) PCT/US2015/036448
(87) WO 2015/195928
(74) Čermák a spol., JUDr. Karel Čermák Ph.D. LL.M., advokát, Elišky Peškové 735/15, Praha 5, Smíchov, 15000
-
- (97) **EP 3194105**
(47) 27.07.2022
(97) 24.03.2016
(51) **B23K 13/01** (2006.01)
B23K 37/047 (2006.01)
(96) 09.09.2015
(96) 15766199.2
(73) Network Rail Infrastructure Limited, London NW1 2DN, GB
(72) MATTHEWS, Nicholas, Tewkesbury Gloucestershire GL20 5FS, GB
HEMPSHALL, John, Rotherham South Yorkshire S60 4AF, GB
(54) **Metoda, zařízení a vozidlo pro svařování kolejnic**
(32) 201416326
(31) 16.09.2014
(33) GB
(86) PCT/GB2015/052600
(87) WO 2016/042294
(74) ŽOVICOVÁ & ŽOVIC IP, s.r.o., Záhradnícka 36, Bratislava, 82108
-
- (97) **EP 3269694**
(47) 08.06.2022
(97) 17.01.2018
(51) **C04B 28/08** (2006.01)
E21D 11/04 (2006.01)
(96) 11.07.2017
(96) 17180779.5
(73) MC-Bauchemie Müller GmbH & Co. KG Chemische Fabriken, 46238 Bottrop, DE
Porr Bau GmbH, 1100 Wien, AT
(72) KLEEN, Eugen, 45614 Schermbeck, DE
HÖRLEIN, Norbert, 1220 Wien, AT
(54) **POUŽITÍ VÍCESLOŽKOVÉHO SYSTÉMU STAVEBNÍCH MATERIÁLŮ**
(32) 16179108
(31) 12.07.2016
(33) EP
(74) Všetěčka Zelený Švorčík a partneři, advokátní a patentová kancelář, JUDr. Michal Havlík, Hálkova 1406/2, Praha 2, Nové Město, 12000
-
- (97) **EP 3300943**
(47) 01.06.2022
(97) 04.04.2018
(51) **B60L 50/72** (2019.01)
(96) 30.09.2016
(96) 16306286.2
(73) ALSTOM Transport Technologies, 93400 Saint-Ouen, FR
(72) STEINDORFF, Konrad, 38118 Braunschweig, DE
SCHRANK, Stefan, 37574 Einbeck, DE
(54) **Vozidlo zahrnující systém napájení elektřinou**
(74) ZIVKO MIJATOVIC & PARTNERS s.r.o., Jugoslávských partyzánů 639/26, Praha 6, Bubeneč, 16000
-
- (97) **EP 3361137**
(47) 20.07.2022
(97) 15.08.2018
(51) **F17C 13/00** (2006.01)
(96) 13.02.2017
(96) 17020056.2
(73) Linde GmbH, 82049 Pullach, DE
(72) Posselt, Heinz, 83043 Bad Aibling, DE
(54) **Přepavní nádrž**
(74) FISCHER IP s.r.o., Na hrobci 294/5, Praha 2, Nové Město, 12800
-
- (97) **EP 3386747**
(47) 15.06.2022
(97) 15.06.2017
- (51) **B32B 17/06** (2006.01)
B23K 13/01 (2006.01)
B23K 35/26 (2006.01)
B23K 101/38 (2006.01)
C03C 17/06 (2006.01)
C03C 17/36 (2006.01)
C22C 13/00 (2006.01)
(96) 08.12.2016
(96) 16819621.0
(73) SAINT-GOBAIN GLASS FRANCE, 92400 Courbevoie, FR
(72) WERNER, Katja, 52151 Simmerath, DE
REUL, Bernhard, 52134 Herzogenrath, DE
SCHMALBUCH, Klaus, F-84220Goult, FR
DASSONVILLE, Camille, 60200 Compiègne, FR
BRIQUET, Clément, 60157 Elincourt Sainte Marguerite, FR
JAMART, Juliette, 60200 Compiègne, FR
(54) **Zasklení s elektricky vodivým zařízením a mající lepší odolnost vůči zkouškám teplotním cyklem**
(32) 1562116
(31) 10.12.2015
(33) FR
(86) PCT/FR2016/053274
(87) WO 2017/098164
(74) FISCHER IP s.r.o., Na hrobci 294/5, Praha 2, Nové Město, 12800
-
- (97) **EP 3393990**
(47) 08.06.2022
(97) 29.06.2017
(51) **C03C 13/06** (2006.01)
C03C 25/34 (2006.01)
C09D 103/02 (2006.01)
(96) 20.12.2016
(96) 16812769.4
(73) Rockwool International A/S, 2640 Hedehusene, DK
(72) HJELMGAARD, Thomas, 3480 Fredensborg, DK
(54) **PEG pojivo**
(32) 15202581
(31) 23.12.2015
(33) EP
(86) PCT/EP2016/081954
(87) WO 2017/108811
(74) FISCHER IP s.r.o., Na hrobci 294/5, Praha 2, Nové Město, 12800
-
- (97) **EP 3395814**
(47) 06.04.2022
(97) 31.10.2018
(51) **C07D 403/12** (2006.01)
C07D 401/04 (2006.01)
C07D 401/12 (2006.01)
C07D 235/30 (2006.01)
C07D 405/12 (2006.01)
C07D 403/14 (2006.01)
C07D 409/12 (2006.01)
A61K 31/498 (2006.01)
A61P 35/00 (2006.01)
C07D 239/84 (2006.01)
C07D 471/04 (2006.01)
C07D 475/00 (2006.01)
(96) 23.10.2014
(96) 18177131.2
(73) Blueprint Medicines Corporation, Cambridge, MA 02139, US
(72) BIFULCO, Neil Jr., Sudbury, MA 01776, US
DIPIETRO, Lucian V., Gloucester, MA 01930, US
HODOUS, Brian L., Cambridge, MA 02139, US
MIDUTURU, Chandrasekhar V., Cambridge, MA 02139, US
(54) **Inhibitory receptoru fibroblastového růstového faktoru**
(32) 201361895472 P, 201461927782 P
(31) 25.10.2013, 15.01.2014
(33) US, US
(74) FAJNOR IP s.r.o., Pobřežní 249/46, Praha 8, Karlín, 18600
-
- (97) **EP 3397622**
(47) 09.03.2022
(97) 13.07.2017
(51) **A61K 31/426** (2006.01)
A61K 31/4422 (2006.01)

	<i>A61K 38/095</i>	(2019.01)	(97)	EP 3409724	
	<i>A61K 38/12</i>	(2006.01)	(47)	22.06.2022	
	<i>A61K 45/06</i>	(2006.01)	(97)	05.12.2018	
	<i>A61P 15/00</i>	(2006.01)	(51)	C08L 69/00	(2006.01)
	<i>A61P 15/06</i>	(2006.01)		C08L 23/00	(2006.01)
(96)	04.01.2017			C08L 51/00	(2006.01)
(96)	17700391.0			C08L 57/00	(2006.01)
(73)	ObsEva S.A., 1228 Plan-les-Ouates/Geneve, CH			C08L 83/04	(2006.01)
(72)	NAXOS PAGE, Patrick, 74160 Saint-Julien-en-Genevois, CH		(96)	22.08.2011	
	SCHWARZ, Matthias, 1201 Genève, CH		(96)	18179149.2	
	JORAND-LEBRUN, Catherine, 74270 Contamine-Sarzin, FR		(73)	Techno-UMG Co., Ltd., Tokyo, JP	
	QUATTROPANI, Anna, 1207 Genève, CH		(72)	MOCHIZUKI, Isamu, Tokyo 105-0021, JP	
	POMEL, Vincent, 74570 Groisy, FR			EGAWA, Kazuya, Tokyo 105-0021, JP	
	LOUMAYE, Ernest, 1223 Cologny, CH		(54)	Kontaktní části vyrobené z kompozice termoplastické pryskyřice se sníženým skřípáním	
	POHL, Oliver, 1228 Plan-les-Ouates, CH		(32)	2010191094	
	GOTTELAND, Jean-Pierre, 1205 Geneva, CH		(31)	27.08.2010	
(54)	Společné podávání alfa-aminoesteru hydroxypropylthiazolidinkarboxamidového derivátu a tokolytického činidla		(33)	JP	
(32)	201614987586, 201662274674 P, 201662395664 P, 201662407918 P		(74)	Všetečka Zelený Švorčík a partneři, advokátní a patentová kancelář, JUDr. Michal Havlík, Hálkova 1406/2, Praha 2, Nové Město, 12000	
(31)	04.01.2016, 04.01.2016, 16.09.2016, 13.10.2016				
(33)	US, US, US, US				
(86)	PCT/EP2017/050099		(97)	EP 3419964	
(87)	WO 2017/118639		(47)	22.06.2022	
(74)	Rott, Růžička & Guttman a spol., Vyskočilova 1566, Praha 4, Michle, 14000		(97)	31.08.2017	
			(51)	C07D 209/34	(2006.01)
				A61K 31/404	(2006.01)
				A61P 35/04	(2006.01)
(97)	EP 3400217		(96)	20.02.2017	
(47)	09.03.2022		(96)	17711075.6	
(97)	13.07.2017		(73)	Zentiva, K.S., 102 37 Praha 10, CZ	
(51)	C07D 277/06	(2006.01)	(72)	TIEGER, Eszter, H-9963 Magyarlak, HU	
	A61P 15/00	(2006.01)		TKADLECOVA, Marcela, CZ-163 00 Praha 6, CZ	
	A61P 15/06	(2006.01)		DAMMER, Ondrej, CZ-253 01 Hostivice, CZ	
	A61K 31/426	(2006.01)		GURGUT, Tomas, CZ-142 00 Praha12, CZ	
	A61K 31/4422	(2006.01)	(54)	Krystalické modifikace solí methyl (3Z)-3-{{(4-{methyl(4-methylpiperazin-1-yl)acetyl}amino)fenyl}amino)(fenyl)methyliden}-2-oxo-2,3-dihydro-1H-indol-6-karboxylátu a způsoby jejich přípravy	
	A61K 38/095	(2019.01)	(32)	20160104	
	A61K 38/12	(2006.01)	(31)	24.02.2016	
	A61K 45/06	(2006.01)	(33)	CZ	
(96)	04.01.2017		(86)	PCT/CZ2017/000008	
(96)	17700392.8		(87)	WO 2017/144029	
(73)	Merck Serono S.A., 1267 Coinsins, CH		(74)	HARBER IP s.r.o., Dukelských hrdinů 567/52, Praha 7, Holešovice, 17000	
(72)	NAXOS PAGE, Patrick, 74160 Saint-Julien-en-Genevois, CH				
	SCHWARZ, Matthias, 1201 Genève, CH		(97)	EP 3429559	
	JORAND-LEBRUN, Catherine, 74270 Contamine-Sarzin, FR		(47)	13.04.2022	
	QUATTROPANI, Anna, 1207 Genève, CH		(97)	21.09.2017	
	POMEL, Vincent, 74570 Groisy, FR		(51)	A61P 3/00	(2006.01)
(54)	L-Valinát hydroxypropylthiazolidin karboxamidového derivátu, jeho sůl a jeho krystalová forma			A61P 21/00	(2006.01)
(32)	201614987586, 201662274674 P, 201662395664 P, 201662407918 P			A61P 25/16	(2006.01)
(31)	04.01.2016, 04.01.2016, 16.09.2016, 13.10.2016			A61K 9/50	(2006.01)
(33)	US, US, US, US			A61K 31/192	(2006.01)
(86)	PCT/EP2017/050101			A61K 47/32	(2006.01)
(87)	WO 2017/118641		(96)	17.10.2016	
(74)	Rott, Růžička & Guttman a spol., Vyskočilova 1566, Praha 4, Michle, 14000		(96)	16894786.9	
			(73)	Acer Therapeutics Inc., Newton, MA 02458, US	
(97)	EP 3404156		(72)	APPEL, Leah E., Bend, OR 97703, US	
(47)	06.07.2022			SHOCKEY, Joshua R., Bend, OR 97703, US	
(97)	21.11.2018			SHELLING, D. Christopher, Bend, OR 97703, US	
(51)	E04B 1/68	(2006.01)	(54)	Poživatelné směsi obsahující fenylbutyrát sodný a jejich použití	
	E06B 1/62	(2006.01)	(32)	201662308614 P	
(96)	14.05.2018		(31)	15.03.2016	
(96)	18172030.1		(33)	US	
(73)	Tremco CPG Germany GmbH, 92439 Bodenwöhr, DE		(86)	PCT/US2016/057415	
(72)	Nauck, Helmar, 12557 Berlin, DE		(87)	WO 2017/160345	
	Komma, Markus, 93133 Burglengenfeld, DE		(74)	KOREJZOVA LEGAL v.o.s., JUDr. Petra Sauvage de Brantes, Korunní 810/104, Praha 10, Vinohrady, 10100	
	Eidenhardt, Thomas, 92436 Bruck, DE				
	Geyer, Walter, 92421 Schwandorf, DE		(97)	EP 3440076	
(54)	Způsob výroby těsnícího pásku		(47)	01.06.2022	
(32)	102017110856		(97)	12.10.2017	
(31)	18.05.2017		(51)	C07D 405/14	(2006.01)
(33)	DE			C07D 413/14	(2006.01)
(74)	Rott, Růžička & Guttman a spol., Vyskočilova 1566, Praha 4, Michle, 14000			C07D 403/14	(2006.01)
				C07D 487/22	(2006.01)

	<i>C07D 493/10</i>	(2006.01)	(97)	11.01.2018	
	<i>C07D 498/18</i>	(2006.01)	(51)	C07D 295/06	(2006.01)
	<i>C07F 9/09</i>	(2006.01)		C07C 275/26	(2006.01)
	<i>A61K 31/4184</i>	(2006.01)	(96)	07.07.2017	
	<i>A61P 31/08</i>	(2006.01)	(96)	17739701.5	
	<i>A61P 35/00</i>	(2006.01)	(73)	Richter Gedeon Nyrt., 1103 Budapest, HU	
	<i>A61P 37/00</i>	(2006.01)	(72)	NEU, József, H-1133 Budapest, HU	
(96)	05.04.2017			GARADNAY, Sándor, 1037 Budapest, HU	
(96)	17716312.8			SZABÓ, Tamás, 2510 Dorog, HU	
(73)	GlaxoSmithKline Intellectual Property Development Limited, Brentford Middlesex TW8 9GS, GB		(54)	Průmyslový způsob přípravy kariprazinu	
(72)	CHARNLEY, Adam Kenneth, Collegeville, PA 19426, US		(32)	1600420, 1700197	
	DARCY, Michael G., King of Prussia, PA 19406, US		(31)	08.07.2016, 09.05.2017	
	DODSON, Jason W., King of Prussia, PA 19406, US		(33)	HU, HU	
	DONG, Xiaoyang, Collegeville, PA 19426, US		(86)	PCT/IB2017/054094	
	HUGHES, Terry V., Blue Bell, PA 19422, US		(87)	WO 2018/007986	
	KANG, Jianxing, Collegeville, PA 19426, US		(74)	ZIVKO MIJATOVIĆ & PARTNERS s.r.o., Jugoslávských partyzánů 639/26, Praha 6, Bubeneč, 16000	
	LEISTER, Lara Kathryn, Collegeville, PA 19426, US				
	LIAN, Yiqian, Collegeville, PA 19426, US		(97)	EP 3492333	
	LI, Yue, King of Prussia, PA 19406, US		(47)	08.06.2022	
	MEHLMANN, John F., Collegeville, PA 19426, US		(97)	05.06.2019	
	NEVINS, Neysa, Collegeville, PA 19426, US		(51)	B61F 5/04	(2006.01)
	RAMANJULU, Joshi M., Collegeville, PA 19426, US			B61F 5/22	(2006.01)
	ROMANO, Joseph J., Collegeville, PA 19426, US			B61F 5/24	(2006.01)
	WANG, Gren Z., Collegeville, PA 19426, US		(96)	30.11.2017	
	YE, Guosen, Collegeville, PA 19426, US		(96)	17204598.1	
	ZHANG, Daohua, Collegeville, PA 19426, US		(73)	Bombardier Transportation GmbH, 10785 Berlin, DE	
(54)	Heterocyklické amidy vhodné jako proteinové modulatory		(72)	PERSSON, Rickard, 72334 Västerås, SE	
(32)	201662319358 P, 201762461301 P, 201762461975 P			BRUNDISCH, Volker, 57250 Netphen, DE	
(31)	07.04.2016, 21.02.2017, 22.02.2017			ORVNAS, Anneli, 12052 Arsta, SE	
(33)	US, US, US		(54)	Kolejové vozidlo opatřené příčným závěsným systémem a způsobem zavěšení	
(86)	PCT/IB2017/051945		(74)	ZIVKO MIJATOVIĆ & PARTNERS s.r.o., Jugoslávských partyzánů 639/26, Praha 6, Bubeneč, 16000	
(87)	WO 2017/175147				
(74)	ZIVKO MIJATOVIĆ & PARTNERS s.r.o., Jugoslávských partyzánů 639/26, Praha 6, Bubeneč, 16000				
			(97)	EP 3534466	
(97)	EP 3440291		(47)	06.07.2022	
(47)	06.07.2022		(97)	04.09.2019	
(97)	31.08.2017		(51)	H01R 9/24	(2006.01)
(51)	E05B 17/10	(2006.01)		H01R 31/02	(2006.01)
	E05B 17/22	(2006.01)	(96)	01.03.2007	
	B60Q 1/26	(2006.01)	(96)	19168557.7	
	E05B 81/54	(2014.01)	(73)	Auto-Kabel Management GmbH, 79688 Hausen i.W., DE	
(96)	24.01.2017		(72)	Lietz, Franz-Josef, 46049 Oberhausen, DE	
(96)	17705293.3			Mäckel, Dr. Rainer, 53639 Königswinter, DE	
(73)	Kiekert AG, 42579 Heiligenhaus, DE			Schulz, Dr.-Ing. Thomas, 72669 Unterensingen, DE	
(72)	BENDEL, Thorsten, 46149 Oberhausen, DE		(54)	Sestava pro rozvod energie a kontaktování a zajištění vystupujících kabelů	
	POHLE, Werner, 44329 Dortmund, DE		(32)	102006009936	
	NOTTEBAUM, Thorsten, 64367 Mühlthal, DE		(31)	03.03.2006	
(54)	Zámek motorového vozidla		(33)	DE	
(32)	102016103423		(74)	Čermák a spol., JUDr. Karel Čermák Ph.D. LL.M., advokát, Elišky Peškové 735/15, Praha 5, Smíchov, 15000	
(31)	26.02.2016				
(33)	DE				
(86)	PCT/DE2017/100039		(97)	EP 3543405	
(87)	WO 2017/144043		(47)	13.07.2022	
(74)	Rott, Růžička & Guttman a spol., Vyskočilova 1566, Praha 4, Michle, 14000		(97)	25.09.2019	
			(51)	E02D 3/12	(2006.01)
(97)	EP 3453721			E02D 5/66	(2006.01)
(47)	25.05.2022			E02D 7/22	(2006.01)
(97)	13.03.2019			E21B 10/44	(2006.01)
(51)	C07K 14/47	(2006.01)	(96)	08.08.2018	
	A61K 38/00	(2006.01)	(96)	18187899.2	
(96)	16.09.2016		(73)	Injectis nv, 9890 Dikkelvenne, BE	
(96)	18182321.2		(72)	VANDENBURUWANE, Jeroen, 9890 Dikkelvenne, BE	
(73)	Annexin Pharmaceuticals AB, 111 60 Stockholm, SE		(54)	Způsob a zařízení pro úpravu půdy	
(72)	REICH, Jan Christoph, 25746 Heide, DE		(32)	201805199	
	MOKS, Toomas, 18351 Täby, SE		(31)	23.03.2018	
(54)	Způsob výroby annexinu V		(33)	BE	
(32)	201516516		(74)	PatentEnter s.r.o., Koliště 1965/13a, Brno, Černá Pole, 60200	
(31)	17.09.2015				
(33)	GB		(97)	EP 3543421	
(74)	PatentEnter s.r.o., Koliště 1965/13a, Brno, Černá Pole, 60200		(47)	29.06.2022	
			(97)	25.09.2019	
(97)	EP 3481811		(51)	F16B 2/10	(2006.01)
(47)	25.05.2022			F16B 5/02	(2006.01)

	<i>F16B 35/00</i>	(2006.01)	(97)	EP 3584708	
	<i>E04F 11/18</i>	(2006.01)	(47)	11.05.2022	
	<i>F16B 2/18</i>	(2006.01)	(97)	25.12.2019	
(96)	20.03.2018		(51)	G06F 12/14	(2006.01)
(96)	18162973.4		(96)	15.12.2015	
(73)	Bangratz, René, 74076 Heilbronn, DE		(96)	19180770.0	
(72)	Bangratz, René, 74076 Heilbronn, DE		(73)	LZLabs GmbH, 8304 Wallisellen, CH	
(54)	Seřizovací systém		(72)	JAEGER, Jan, 8803 Rüschiikon, CH	
(74)	PatentEnter s.r.o., Koliště 1965/13a, Brno, Černá Pole, 60200		(54)	Správa ochranného klíče a prefixování v prostoru virtuální adresy v emulovaném starším systému	
(97)	EP 3556192		(74)	Čermák a spol., JUDr. Karel Čermák Ph.D. LL.M., advokát, Elišky Peškové 735/15, Praha 5, Smíchov, 15000	
(47)	29.06.2022				
(97)	23.10.2019				
(51)	<i>A01B 29/04</i>	(2006.01)	(97)	EP 3587412	
	<i>A01B 49/02</i>	(2006.01)	(47)	25.05.2022	
	<i>A01B 61/04</i>	(2006.01)	(97)	01.01.2020	
	A01B 73/04	(2006.01)	(51)	C07D 401/14	(2006.01)
(96)	05.03.2019			C07D 413/12	(2006.01)
(96)	19160775.3			C07D 413/14	(2006.01)
(73)	Horsch Maschinen GmbH, 92421 Schwandorf, DE			A61K 31/422	(2006.01)
(72)	HORSCH, Philipp, 92421 Schwandorf, DE			A61K 31/4439	(2006.01)
(54)	Zemědělský stroj na kultivaci půdy a způsob kultivace půdy			A61P 1/16	(2006.01)
(32)	102018205887			A61P 3/04	(2006.01)
(31)	18.04.2018			A61P 3/10	(2006.01)
(33)	DE			A61P 29/00	(2006.01)
(74)	ZIVKO MIJATOVIC & PARTNERS s.r.o., Jugoslávských partyzánů 639/26, Praha 6, Bubeneč, 16000			A61P 35/00	(2006.01)
(97)	EP 3565905		(96)	09.06.2017	
(47)	25.05.2022		(96)	19188723.1	
(97)	12.07.2018		(73)	Gilead Sciences, Inc., Foster City, CA 94404, US	
(51)	<i>C12Q 1/6804</i>	(2018.01)	(72)	BLOMGREN, Peter A, Foster City, CA 94404, US	
	<i>C12Q 1/6869</i>	(2018.01)		CURRIE, Kevin S, Foster City, CA 94404, US	
	<i>C07K 16/44</i>	(2006.01)		GEGE, Christian, 67059 Ludwigshafen, DE	
	<i>G01N 33/53</i>	(2006.01)		KROPF, Jeffrey E, Foster City, CA 94404, US	
(96)	04.01.2018		(54)	Sloučeniny modulující FXR (NR1H4)	
(96)	18736171.2		(32)	201662349490 P	
(73)	MGI Tech Co., Ltd., Shenzhen 518083, CN		(31)	13.06.2016	
	BGI Shenzhen, Shenzhen, Guangdong 518083, CN		(33)	US	
(72)	DRMANAC, Radoje, San Jose, California 95134, US		(74)	Všetečka Zelený Švorčík a partneři, advokátní a patentová kancelář, JUDr. Michal Havlík, Hálkova 1406/2, Praha 2, Nové Město, 12000	
	DRMANAC, Snezana, San Jose, California 95134, US				
	LI, Handong, San Jose, California 95134, US		(97)	EP 3590949	
	XU, Xun, Shenzhen Guangdong 518083, CN		(47)	18.05.2022	
	CALLOW, Matthew J., San Jose, California 95134, US		(97)	08.01.2020	
	ECKHARDT, Leon, San Jose, California 95134, US		(51)	C07H 21/04	(2006.01)
	YANG, Naibo, Shenzhen Guangdong 518083, CN			C12N 15/09	(2006.01)
(54)	Sekvenování nukleových kyselin pomocí afinitních reagentů		(96)	03.10.2011	
(32)	201762442263 P, 201762490511 P		(96)	19177059.3	
(31)	04.01.2017, 26.04.2017		(73)	ModernaTX, Inc., Cambridge, MA 02139, US	
(33)	US, US		(72)	SCHRUM, Jason P, Watertown, MA 02472-2580, US	
(86)	PCT/US2018/012425			SIDDIQI, Suhail, Burlington, MA 01803, US	
(87)	WO 2018/129214			EJEBE, Kenechi, New York, NY 10029, US	
(74)	ŽOVICOVÁ & ŽOVIC IP, s.r.o., Záhradnícka 36, Bratislava, 82108		(54)	Ribonukleové kyseliny obsahující N1-methyl-pseudouracily a jejich použití	
(97)	EP 3582617		(32)	40441310 P	
(47)	06.07.2022		(31)	01.10.2010	
(97)	23.08.2018		(33)	US	
(51)	<i>A01N 43/58</i>	(2006.01)	(74)	PatentEnter s.r.o., Koliště 1965/13a, Brno, Černá Pole, 60200	
	<i>A01N 25/02</i>	(2006.01)			
	<i>A01N 25/30</i>	(2006.01)	(97)	EP 3596363	
	<i>A01P 7/00</i>	(2006.01)	(47)	18.05.2022	
(96)	05.02.2018		(97)	20.09.2018	
(96)	18702302.3		(51)	F16J 15/16	(2006.01)
(73)	BASF SE, 67056 Ludwigshafen am Rhein, DE			F16J 15/3204	(2016.01)
(72)	XU, Wen, Research Triangle Park 27709, US			F16J 15/3212	(2016.01)
	BENTON, Kara Walden, Research Triangle Park 27709, US			F16J 15/3216	(2016.01)
	BRILL, Jeffrey H., Research Triangle Park 27709, US			F16J 15/3232	(2016.01)
(54)	Stabilní formulace pesticidních pyridazinpyrazolamidů			F16J 15/3208	(2016.01)
(32)	17156011		(96)	07.03.2018	
(31)	14.02.2017		(96)	18710418.7	
(33)	EP		(73)	Trelleborg Sealing Solutions Germany GmbH, 70565 Stuttgart, DE	
(86)	PCT/EP2018/052738		(72)	JORDAN, Holger, 73765 Neuhausen a.d.F., DE	
(87)	WO 2018/149674			WILKE, Mandy, 71034 Böblingen, DE	
(74)	Traplová Hakr Kubát, advokátní a patentová kancelář, Ing. Jan Kubát, patentový zástupce, Přístavní 24, Praha 7, 17000		(54)	Těsnící uspořádání	
			(32)	102017204374	
			(31)	16.03.2017	

(33) DE		B22D 17/22	(2006.01)
(86) PCT/EP2018/055600		B22D 17/24	(2006.01)
(87) WO 2018/166863		(96) 27.09.2019	
(74) Všetečka Zelený Švorčík a partneři, advokátní a patentová kancelář, JUDr. Michal Havlík, Hálkova 1406/2, Praha 2, Nové Město, 12000		(96) 19200013.1	
(97) EP 3606784		(73) Volkswagen AG, 38440 Wolfsburg, DE	
(47) 04.05.2022		(72) Rabus, Ulrich, 34513 Waldeck, DE	
(97) 11.10.2018		(72) Sauerwald, Jörg, 34281 Gudensberg, DE	
(51) B60L 53/35	(2019.01)	(54) Líci forma pro výrobu odlitku, který má alespoň jeden vnitřní obrys a použití takové líci formy	
H01R 4/46	(2006.01)	(32) 102018217546	
H01R 11/26	(2006.01)	(31) 12.10.2018	
(96) 05.04.2017		(33) DE	
(96) 17719503.9		(74) Traplová Hakr Kubát, advokátní a patentová kancelář, Ing. Jan Kubát patentový zástupce, Přístavní 24, Praha 7, 17000	
(73) Schunk Transit Systems GmbH, 35435 Wettenberg, DE			
(72) SCHNEIDER, Peter, 35112 Fronhausen, DE		(97) EP 3653878	
(54) Kontaktní zařízení pro bateriová elektrická vozidla		(47) 01.06.2022	
(86) PCT/EP2017/058134		(97) 20.05.2020	
(87) WO 2018/184674		(51) B60N 2/90	(2018.01)
(74) Čermák a spol., JUDr. Karel Čermák Ph.D. LL.M., advokát, Elišky Peškové 735/15, Praha 5, Smíchov, 15000		F04B 39/12	(2006.01)
		F04B 53/10	(2006.01)
		B60N 2/66	(2006.01)
(97) EP 3607115		(96) 24.07.2019	
(47) 08.06.2022		(96) 19188147.3	
(97) 11.10.2018		(73) Zhejiang Ruiwei Electromechanical Technology Co., Ltd., Ruian City, Whenzhou City, Zhejiang Province, CN	
(51) C25D 3/06	(2006.01)	(72) Yin, Zujun, Huadu District, Guangzhou, Guangdong, CN	
C25D 21/14	(2006.01)	Chi, Ruiwei, Ruian City, Whenzhou City, Zhejiang, CN	
C25D 5/12	(2006.01)	Liu, Yang, Ruian City, Whenzhou City, Zhejiang, CN	
C25D 5/00	(2006.01)	Zhang, Jiapeng, Ruian City, Whenzhou City, Zhejiang, CN	
(96) 04.04.2018		Xu, Zhou, Ruian City, Whenzhou City, Zhejiang, CN	
(96) 18713988.6		Qin, Guizhi, Ruian City, Whenzhou City, Zhejiang, CN	
(73) Atotech Deutschland GmbH & Co. KG, 10553 Berlin, DE		(54) Integrovaný mechanismus čerpadlo-ventil	
(72) WALTER, Anke, 10553 Berlin, DE		(32) 201821897952 U	
YEVTUSHENKO, Oleksandra, 10553 Berlin, DE		(31) 19.11.2018	
PAULIG, Franziska, 10553 Berlin, DE		(33) CN	
(54) Řízený způsob nanášení vrstvy chromu nebo vrstvy slitiny chromu na alespoň jeden podklad		(74) Všetečka Zelený Švorčík a partneři, advokátní a patentová kancelář, JUDr. Martin Švorčík, Hálkova 1406/2, Praha 2, Nové Město, 12000	
(32) 17164733			
(31) 04.04.2017		(97) EP 3669045	
(33) EP		(47) 29.06.2022	
(86) PCT/EP2018/058578		(97) 21.02.2019	
(87) WO 2018/185144		(51) E06B 9/13	(2006.01)
(74) ZIVKO MIJATOVIC & PARTNERS s.r.o., Jugoslávských partyzánů 639/26, Praha 6, Bubeneč, 16000		E06B 9/17	(2006.01)
		E06B 9/58	(2006.01)
		E06B 9/171	(2006.01)
(97) EP 3609939		(96) 03.07.2018	
(47) 01.06.2022		(96) 18742717.4	
(97) 18.10.2018		(73) Seuster KG, 58513 Lüdenscheid, DE	
(51) C08G 18/10	(2006.01)	(72) FISCHER, Jörg, 44269 Dortmund, DE	
C08G 18/12	(2006.01)	(54) Vrata, zejména spirálová vrata	
C08G 18/18	(2006.01)	(32) 102017118959	
C08K 5/10	(2006.01)	(31) 18.08.2017	
C08G 18/20	(2006.01)	(33) DE	
C08G 18/32	(2006.01)	(86) PCT/EP2018/067968	
C08G 18/42	(2006.01)	(87) WO 2019/034323	
C08K 5/00	(2006.01)	(74) KANIA, SEDLÁK, SMOLA, s.r.o., Mendlovo náměstí 907/1a, Brno, Staré Brno, 60300	
C09J 175/06	(2006.01)		
C08G 18/76	(2006.01)		
(96) 09.04.2018		(97) EP 3684299	
(96) 18784482.4		(47) 29.06.2022	
(73) Stepan Company, Northfield, Illinois 60093, US		(97) 28.03.2019	
(72) KAPLAN, Warren A., Libertyville, Illinois 60048, US		(51) A61F 5/01	(2006.01)
WOLEK, Sarah, Arlington Heights, Illinois 60004, US		A61F 2/58	(2006.01)
(54) Polyuretanové lepidlo s nízkým obsahem voc		A61H 1/02	(2006.01)
(32) 201762483531 P		A61F 2/30	(2006.01)
(31) 10.04.2017		A61F 2/50	(2006.01)
(33) US		(96) 20.09.2018	
(86) PCT/US2018/026680		(96) 18769380.9	
(87) WO 2018/191150		(73) HKK Bionics GmbH, 89075 Ulm, DE	
(74) ŽOVICOVÁ & ŽOVIC IP, s.r.o., Záhradnícka 36, Bratislava, 82108		(72) HEPP, Dominik, 89231 Neu-Ulm, DE	
		KNOBLOCH, Tobias, 89077 Ulm, DE	
(97) EP 3636365		(54) Modulový člen pro použití v ortéze na ruku	
(47) 22.06.2022		(32) 17192053	
(97) 15.04.2020		(31) 20.09.2017	
(51) B22C 9/06	(2006.01)	(33) EP	
B22C 9/22	(2006.01)		

(86) PCT/EP2018/075448
(87) WO 2019/057811
(74) Všetečka Zelený Švorčík a partneři, advokátní a patentová kancelář, JUDr. Michal Havlík, Hálkova 1406/2, Praha 2, Nové Město, 12000

(97) **EP 3698002**
(47) 01.06.2022
(97) 25.04.2019
(51) **E06B 3/663** (2006.01)
(96) 15.10.2018
(96) 18795945.7
(73) AGC Glass Europe, 1348 Louvain-la-Neuve, BE
(72) BOUESNARD, Olivier, 1460 Ittre, BE
SCHNEIDER, Pierre, 37370 Saint Christophe sur le Nais, FR
ZACCARIA, Marco, 5000 Namur, BE
(54) **Plynem plněná izolační zasklívací jednotka**
(32) 17197592
(31) 20.10.2017
(33) EP
(86) PCT/EP2018/078055
(87) WO 2019/076804
(74) Traplová Hakr Kubát, advokátní a patentová kancelář, Ing. Jan Kubát, patentový zástupce, Přístavní 24, Praha 7, 17000

(97) **EP 3701214**
(47) 18.05.2022
(97) 02.05.2019
(51) **F41H 9/06** (2006.01)
F41H 3/00 (2006.01)
F42B 12/48 (2006.01)
F42B 12/70 (2006.01)
(96) 14.09.2018
(96) 18779054.8
(73) Mecar, Société Anonyme, 7181 Seneffe (Petit-Roeulx-les-Nivelles), BE
(72) PERROT, Nicolas, 7191 Ecaussinnes, BE
(54) **Použití materiálu pro maskování cíle a munice pro rozptýlení takového maskovacího materiálu**
(32) 201705755
(31) 23.10.2017
(33) BE
(86) PCT/IB2018/057034
(87) WO 2019/081993
(74) KOREJZOVA LEGAL v.o.s., JUDr. Petra Sauvage de Brantes, Korunní 810/104, Praha 10, Vinohrady, 10100

(97) **EP 3704002**
(47) 15.06.2022
(97) 14.02.2019
(51) **B62D 65/18** (2006.01)
(96) 27.07.2018
(96) 18749761.5
(73) Eisenmann GmbH, 71032 Böblingen, DE
(72) ROBBIN, Jörg, 72119 Ammerbuch, DE
(54) **Plošný sklad a postup při dopravě karoserií vozidel nebo uložení karoserií vozidel**
(32) 102017117908
(31) 07.08.2017
(33) DE
(86) PCT/EP2018/070516
(87) WO 2019/030026
(74) ZIVKO MIJATOVIC & PARTNERS s.r.o., Jugoslávských partyzánů 639/26, Praha 6, Bubeneč, 16000

(97) **EP 3710192**
(47) 27.07.2022
(97) 23.05.2019
(51) **B23F 23/12** (2006.01)
B23F 5/16 (2006.01)
B23F 19/06 (2006.01)
(96) 19.10.2018
(96) 18792916.1
(73) Gleason-Pfauter Maschinenfabrik GmbH, 71636 Ludwigsburg, DE
(72) KRESCHEL, Jürgen, 71282 Hemmingen, DE
(54) **Způsob obrábění ozubení a stroj na ozubení**
(32) 102017010598
(31) 15.11.2017

(33) DE
(86) PCT/EP2018/078793
(87) WO 2019/096542
(74) KANIA, SEDLÁK, SMOLA, s.r.o., Mendlovo náměstí 907/1a, Brno, Staré Brno, 60300

(97) **EP 3717157**
(47) 25.05.2022
(97) 06.06.2019
(51) **B23B 27/10** (2006.01)
B23B 27/16 (2006.01)
(96) 27.11.2018
(96) 18827257.9
(73) Iscar Ltd., 24959 Tefen, IL
(72) AMSTIBOVITSKY, Leonid, Kfar Vradim, 25147, IL
NEIMAN, Grigori, 28013 Kiryat Ata, IL
(54) **Montážní prvek obráběcího nástroje mající vnitřní kanál s tekutinou a kulovitou dorazovou plochu hlavičky**
(32) 201762591875 P
(31) 29.11.2017
(33) US
(86) PCT/IL2018/051289
(87) WO 2019/106661
(74) Rott, Růžička & Guttman a spol., Vyskočilova 1566, Praha 4, Michle, 14000

(97) **EP 3721868**
(47) 01.06.2022
(97) 14.10.2020
(51) **A61K 47/10** (2017.01)
A61K 47/32 (2006.01)
A61K 47/38 (2006.01)
A61K 9/14 (2006.01)
A61K 31/56 (2006.01)
A61K 31/573 (2006.01)
A61P 27/02 (2006.01)
(96) 26.01.2016
(96) 20166312.7
(73) Bausch & Lomb Incorporated, Rochester, NY 14609, US
(72) SHAWER, Mohannad, Lexington, MA Massachusetts 02421, US
PHILLIPS, Eric, Ontario, NY New York 14519, US
COFFEY, Martin J., Buffalo Grove, il Illinois 60089, US

(54) **Oční suspenzní kompozice**
(32) 201562107696 P
(31) 26.01.2015
(33) US
(74) Všetečka Zelený Švorčík a partneři, advokátní a patentová kancelář, JUDr. Michal Havlík, Hálkova 1406/2, Praha 2, Nové Město, 12000

(97) **EP 3722153**
(47) 18.05.2022
(97) 14.10.2020
(51) **B60R 1/00** (2022.01)
(96) 09.04.2020
(96) 20169124.3
(73) Ribighini, Antonio, 60121 Ancona, IT
(72) Ribighini, Antonio, 60121 Ancona, IT
(54) **Vylepšené bezpečnostní zařízení pro vozidla**
(32) 201900005598
(31) 11.04.2019
(33) IT
(74) Všetečka Zelený Švorčík a partneři, advokátní a patentová kancelář, JUDr. Michal Havlík, Hálkova 1406/2, Praha 2, Nové Město, 12000

(97) **EP 3726192**
(47) 27.07.2022
(97) 21.10.2020
(51) **G01M 3/02** (2006.01)
(96) 25.03.2020
(96) 20165646.9
(73) Uniflex-Hydraulik GmbH, 61184 Karben, DE
(72) Döring, Hendrik, 61169 Friedberg, DE
BAUMGARTNER, Carsten, 35321 Laubach, DE
(54) **Testovací a/nebo čistící zařízení pro hadicové potrubí nebo hadicové/trubkové tvarovky**
(32) 102019108230

(31) 29.03.2019
(33) DE
(74) Rott, Růžička & Guttman a spol., Vyskočilova 1566, Praha 4, Michle, 14000

(97) **EP 3740517**
(47) 08.06.2022
(97) 25.07.2019
(51) **C08F 136/08** (2006.01)
C08F 4/70 (2006.01)
(96) 16.01.2019
(96) 19701738.7
(73) Versalis S.p.A., 20097 San Donato Milanese, IT
(72) RICCI, Giovanni, 43126 Parma, IT
SOMMAZZI, Anna, 28100 Novara, IT
PAMPALONI, Guido, 56025 Pontedera (PI), IT
LEONE, Giuseppe, 20100 Milano, IT
(54) **Způsob přípravy polyisoprenu s převážně střídající se strukturou CIS-1,4-ALT-3,4 v přítomnosti katalytického systému obsahujícího komplex pyridylu železa**
(32) 201800001149
(31) 17.01.2018
(33) IT
(86) PCT/IB2019/050333
(87) WO 2019/142108
(74) Rott, Růžička & Guttman a spol., Vyskočilova 1566, Praha 4, Michle, 14000

(97) **EP 3755889**
(47) 11.05.2022
(97) 22.08.2019
(51) **F01N 3/10** (2006.01)
F01N 3/20 (2006.01)
F01N 3/28 (2006.01)
F01N 13/14 (2010.01)
F01N 1/02 (2006.01)
(96) 19.02.2019
(96) 19716059.1
(73) Sula, Martin, 63600 Brno, Zidenice, CZ
(72) Sula, Martin, 63600 Brno, Zidenice, CZ
(54) **Výfukový rezonátor dvoudobého motoru s katalyzátorem výfukových plynů**
(32) 20180080
(31) 19.02.2018
(33) CZ
(86) PCT/CZ2019/050006
(87) WO 2019/158138
(74) PatentEnter s.r.o., Koliště 1965/13a, Brno, Černá Pole, 60200

(97) **EP 3762009**
(47) 11.05.2022
(97) 12.09.2019
(51) **C12N 9/10** (2006.01)
C07K 14/21 (2006.01)
C07K 14/28 (2006.01)
A61K 38/00 (2006.01)
A61K 38/16 (2006.01)
A61K 47/64 (2017.01)
A61K 47/65 (2017.01)
(96) 08.03.2019
(96) 19717013.7
(73) Applied Molecular Transport Inc., South San Francisco, CA 94080, US
(72) MRSNY, Randall J., San Francisco, California 94080, US
LIU, Keyi, San Francisco, California 94080, US
MACKAY, Julia Dawn, San Francisco, California 94080, US
FENG, Weijun, San Francisco, California 94080, US
HUNTER, Thomas Carl, San Francisco, California 94080, US
MAHMOOD, Tahir, San Francisco, California 94080, US
TAVERNER, Alistair, San Francisco, California 94080, US
(54) **Zaváděcí konstrukce odvozená z toxinu pro orální aplikaci**
(32) 201862640188 P, 201862640194 P, 201862640168 P, 201862756889 P
(31) 08.03.2018, 08.03.2018, 08.03.2018, 07.11.2018
(33) US, US, US, US

(86) PCT/US2019/021474
(87) WO 2019/173787
(74) Všeťečka Zelený Švorčík a partneři, advokátní a patentová kancelář, JUDr. Michal Havlík, advokát, Hálkova 1406/2, Praha 2, Nové Město, 12000

(97) **EP 3790422**
(47) 11.05.2022
(97) 14.11.2019
(51) **A42B 3/12** (2006.01)
A42B 3/14 (2006.01)
A42B 3/06 (2006.01)
(96) 25.04.2019
(96) 19718900.4
(73) ZHEJIANG VISTA SPORTS GOODS CO., LTD., Taizhou, Zhejiang, CN
(72) NAVARRA, Alvaro, 6150 Anderlues, BE
(54) **Ochranná přílba obsahující mechanický systém pro nastavování velikosti**
(32) 201805303
(31) 09.05.2018
(33) BE
(86) PCT/EP2019/060620
(87) WO 2019/214960
(74) Všeťečka Zelený Švorčík a partneři, advokátní a patentová kancelář, JUDr. Michal Havlík, Hálkova 1406/2, Praha 2, Nové Město, 12000

(97) **EP 3798559**
(47) 11.05.2022
(97) 31.03.2021
(51) **F26B 1/00** (2006.01)
F26B 3/06 (2006.01)
F26B 17/10 (2006.01)
(96) 19.02.2020
(96) 20158135.2
(73) Plasmaq - Maquinas e Equipamentos Para a Industria de Plasticos, Lda, P-2400-016 Leiria, PT
(72) FONSECA LAGO, Fernando, P-2400-365 Leiria, PT
(54) **Vybavení k rozbíjení a sušení odpadní plastové fólie k recyklaci**
(32) 2019115843
(31) 15.10.2019
(33) PT
(74) PatentEnter s.r.o., Koliště 1965/13a, Brno, Černá Pole, 60200

(97) **EP 3800169**
(47) 11.05.2022
(97) 07.04.2021
(51) **C04B 35/563** (2006.01)
C04B 35/565 (2006.01)
C04B 35/626 (2006.01)
B32B 18/00 (2006.01)
C04B 35/14 (2006.01)
C04B 35/18 (2006.01)
C04B 35/486 (2006.01)
(96) 06.08.2014
(96) 20210878.3
(73) Schunk Ingenieurkeramik GmbH, 47877 Willich-Münchheide, DE
(72) LYNEN, Dr.-Ing. Arthur, 47877 Willich, DE
LARSEN, Jens, 41749 Viersen, DE
CLEMENS, Michael, 50181 Bedburg, DE
(54) **Způsob výroby forem z reakcí pojeného karbidu křemíku a/nebo karbidu bóru infiltrovaného křemíkem**
(32) 102013017193
(31) 16.10.2013
(33) DE
(74) Všeťečka Zelený Švorčík a partneři, advokátní a patentová kancelář, JUDr. Michal Havlík, Hálkova 1406/2, Praha 2, Nové Město, 12000

(97) **EP 3800425**
(47) 18.05.2022
(97) 07.04.2021
(51) **F41A 5/28** (2006.01)
F41A 5/24 (2006.01)
(96) 04.10.2019
(96) 19201447.0
(73) Glock Technology GmbH, 9170 Ferlach, AT
(72) Markut, Karl, 9020 Klagenfurt am Wörthersee, AT
(54) **Karabina s nastavovacím zařízením pro plynem ovládané zbraně**

(74) KOREJZOVA LEGAL v.o.s., JUDr. Petra Sauvage de Brantes, Korunní 810/104, Praha 10, Vinohrady, 10100

(97) **EP 3800426**

(47) 18.05.2022

(97) 07.04.2021

(51) **F41A 5/28** (2006.01)

(96) 04.10.2019

(96) 19201451.2

(73) Glock Technology GmbH, 9170 Ferlach, AT

(72) Markut, Karl, 9020 Klagenfurt am Wörthersee, AT

(54) **Střelná zbraň s plynem ovládaným dobíjením**

(74) KOREJZOVA LEGAL v.o.s., JUDr. Petra Sauvage de Brantes, Korunní 810/104, Praha 10, Vinohrady, 10100

(97) **EP 3827895**

(47) 11.05.2022

(97) 02.06.2021

(51) **B01J 8/02** (2006.01)

B01J 8/00 (2006.01)

B01J 19/24 (2006.01)

(96) 20.11.2020

(96) 20209005.6

(73) Commissariat à l'énergie atomique et aux énergies alternatives, 75015 Paris, FR

(72) CHAISE, Albin, 38054 GRENOBLE Cedex 09, FR

BENGAOUER, Alain, 38054 GRENOBLE Cedex 09, FR

(54) **Trubkový reaktor s pevným ložem**

(32) 1913378

(31) 28.11.2019

(33) FR

(74) Všetěčka Zelený Švorčík a partneři, advokátní a patentová kancelář, JUDr. Martin Švorčík, Hálkova 1406/2, Praha 2, Nové Město, 12000

(97) **EP 3854915**

(47) 25.05.2022

(97) 28.07.2021

(51) **C25D 17/00** (2006.01)

C25D 17/06 (2006.01)

(96) 21.01.2020

(96) 20152788.4

(73) Semsysco GmbH, 5020 Salzburg, AT

(72) HOFER, Georg, 8862 Stadl-Predlitz, AT

GLEISSNER, Andreas, 9873 Döbriach, AT

ÖTZLINGER, Herbert, 5300 Hallwang, AT

KNOLL, Oliver, 5020 Salzburg, AT

SCHRÖDER, Raoul, 74632 Neuenstein, DE

GERSDORFF, Markus, 5020 Salzburg, AT

WIRNSBERGER, Thomas, 9871 Seeboden, AT

(54) **Systém držení a uzamykání substrátu pro chemickou a/nebo elektrolytickou povrchovou úpravu**

(74) Všetěčka Zelený Švorčík a partneři, advokátní a patentová kancelář, JUDr. Michal Havlík, Hálkova 1406/2, Praha 2, Nové Město, 12000

(97) **EP 3867471**

(47) 06.07.2022

(97) 23.04.2020

(51) **E05B 77/06** (2014.01)

E05B 81/14 (2014.01)

E05B 85/26 (2014.01)

(96) 18.10.2019

(96) 19798531.0

(73) Kiekert AG, 42579 Heiligenhaus, DE

(72) INAN, Ömer, 46282 Dorsten, DE

SCHIFFER, Holger, 40668 Meerbusch, DE

SCHOLZ, Michael, 45136 Essen, DE

SZEGENY, Peter, 51766 Engelskirchen, DE

(54) **Zámek pro motorové vozidlo**

(32) 102018125875

(31) 18.10.2018

(33) DE

(86) PCT/DE2019/100908

(87) WO 2020/078516

(74) Rott, Růžička & Guttmann a spol., Vyskočilova 1566, Praha 4, Michle, 14000

(97) **EP 3875883**

(47) 18.05.2022

(97) 08.09.2021

(51) **F41A 15/14** (2006.01)

(96) 04.03.2020

(96) 20160908.8

(73) Glock Technology GmbH, 9170 Ferlach, AT

(72) Mortsch, Martin, 9212 Techelsberg a.W., AT

Kogler, Philipp, 9173 St. Margareten, AT

(54) **Pistole s vytahovací jednotkou**

(74) KOREJZOVA LEGAL v.o.s., JUDr. Petra Sauvage de Brantes, Korunní 810/104, Praha 10, Vinohrady, 10100

(97) **EP 3894255**

(47) 29.06.2022

(97) 18.06.2020

(51) **B60K 37/06** (2006.01)

G06F 3/0488 (2022.01)

(96) 29.11.2019

(96) 19813763.0

(73) VOLKSWAGEN AKTIENGESELLSCHAFT, 38440 Wolfsburg, DE

(72) HUWER, Wojciech, 38110 Braunschweig, DE

(54) **Ovládací systém pro vozidlo**

(32) 102018221704

(31) 13.12.2018

(33) DE

(86) PCT/EP2019/083025

(87) WO 2020/120163

(74) FISCHER IP s.r.o., Na hrobci 294/5, Praha 2, Nové Město, 12800

Zveřejněné opravené překlady evropských patentových spisů

U následujících udělených evropských patentů s účinky pro Českou republiku byl majitelem předložen opravený překlad patentového spisu do českého jazyka (§35d odst. 2 zákona č. 527/1990 Sb., v platném znění).

Dattem zveřejnění opraveného překladu evropského patentového spisu je datum publikace tohoto Věstníku.

(97) EP 2653873

(97) EP 3256466

(97) EP 3756266

(97) EP 3850847

(97) EP 3867051

(97) EP 3969670

Zveřejněné překlady pozměněného nebo omezeného znění evropských patentových spisů

U následujících udělených evropských patentů s účinky pro Českou republiku byl majitelem předložen český překlad pozměněného nebo omezeného znění evropského patentového spisu (§35f odst. 3 zákona č. 527/1990 Sb., v platném znění).

Datem zveřejnění překladu pozměněného nebo omezeného znění evropského patentového spisu je datum publikace tohoto Věstníku.

(97) EP 2145810 (97) EP 2173752 (97) EP 2307457 (97) EP 3212713

Evropské patenty zachované v pozměněném nebo omezeném znění

V této části jsou uvedeny evropské patenty s účinky pro Českou republiku, které byly Evropským úřadem podle článku 102 Úmluvy o udělování evropských patentů zachovány v omezeném znění podle čl. 105a - 105c EPC 2000, nebo v pozměněném znění (§ 35f zákona č. 527/1990 Sb., v platném znění).

(97)	Datum oznámení o zachování patentu	(97)	Datum oznámení o zachování patentu
EP 2262743	10.08.2022	EP 2924662	10.08.2022
EP 2421504	10.08.2022	EP 3042080	10.08.2022
EP 2686462	10.08.2022	EP 3215653	10.08.2022
EP 2753352	10.08.2022	EP 3226944	10.08.2022
EP 2780639	10.08.2022		

Evropské patenty zrušené Evropským patentovým úřadem

Následující evropské patenty udělené Evropským patentovým úřadem s účinky pro Českou republiku byly zrušeny Evropským patentovým úřadem podle článku 102 Úmluvy o udělování evropských patentů (§ 35f odst 2 zákona č. 527/1990 Sb., v platném znění).

(97) EP 1449311 (97) EP 2674147 (97) EP 3058018
(97) EP 2089234 (97) EP 2705881 (97) EP 3215173
(97) EP 2410876 (97) EP 2807905 (97) EP 3225233

MK4A

Zánik evropských patentů uplynutím doby platnosti

Následující evropské patenty udělené Evropským patentovým úřadem s účinky pro Českou republiku zanikly z důvodu uplynutí maximální doby platnosti patentu (§ 22 písm. a) zákona č. 527/1990 Sb., v platném znění).

(97) EP 1284222 (97) EP 1364508 (97) EP 1426371 (97) EP 3240196
(97) EP 1285720 (97) EP 1416797 (97) EP 1441790 (97) EP 3490154
(97) EP 1285722 (97) EP 1417175 (97) EP 1443915 (97) EP 3490155
(97) EP 1293294 (97) EP 1417384 (97) EP 2804325 (97) EP 3490156
(97) EP 1298966 (97) EP 1419151 (97) EP 3103443
(97) EP 1311042 (97) EP 1421229 (97) EP 3168218

MM4A

Zánik evropských patentů nezaplacením poplatků za udržování platnosti patentu

Následující evropské patenty udělené Evropským patentovým úřadem s účinky pro Českou republiku zanikly pro nezaplacení poplatků za udržování platnosti patentu (§ 22 písm. b) zákona č. 527/1990 Sb., v platném znění).

(97) EP 1447466 (97) EP 1989095 (97) EP 2626473 (97) EP 3102189
(97) EP 1454887 (97) EP 2216450 (97) EP 2626723 (97) EP 3103689
(97) EP 1472029 (97) EP 2224615 (97) EP 2626725 (97) EP 3103874
(97) EP 1473686 (97) EP 2242759 (97) EP 2629020 (97) EP 3114319
(97) EP 1474601 (97) EP 2247646 (97) EP 2631058 (97) EP 3117487
(97) EP 1502681 (97) EP 2252633 (97) EP 2655901 (97) EP 3150236
(97) EP 1564225 (97) EP 2259246 (97) EP 2672817 (97) EP 3205435
(97) EP 1581617 (97) EP 2263674 (97) EP 2673285 (97) EP 3251507
(97) EP 1591532 (97) EP 2365084 (97) EP 2762658 (97) EP 3256089
(97) EP 1594731 (97) EP 2394056 (97) EP 2807905 (97) EP 3256447
(97) EP 1595162 (97) EP 2395844 (97) EP 2812965 (97) EP 3256539
(97) EP 1597209 (97) EP 2401323 (97) EP 2905695 (97) EP 3414167
(97) EP 1608309 (97) EP 2418708 (97) EP 2951105 (97) EP 3434985
(97) EP 1688042 (97) EP 2486908 (97) EP 2953445 (97) EP 3524768
(97) EP 1688324 (97) EP 2528611 (97) EP 2953944 (97) EP 3579976
(97) EP 1846721 (97) EP 2569263 (97) EP 2953952
(97) EP 1984206 (97) EP 2625795 (97) EP 2957906
(97) EP 1984671 (97) EP 2626250 (97) EP 3054018

PD4A

Převod práv a ostatní změny majitelů evropských patentů

(97) **EP 1639672**
(73) Galgana Michael N., Fort Lauderdale, 33312, FL, US

(97) **EP 2046726**
(73) Grünenthal GmbH, 52078 Aachen, DE

(97) **EP 2952513**
(73) Teijin Limited, Osaka shi, Osaka 530-0005, JP

(97) **EP 3728435**
(73) AEQUOR S.r.l., 25025 Manerbio (BS), IT

QA9A

Nabídka licence k evropskému patentu

(97) **EP 3433452**
(73) Vapos Spol. S.r.o., 506 01 Jicin, CZ

(97) **EP 3571066**
(73) Vapos Spol. S.r.o., 506 01 Jicin, CZ

FG1K

Zapsané užité vzory - přehled podle čísel zápisu

V období uzávěrky tohoto čísla Věstníku zapsal Úřad průmyslového vlastnictví tyto užité vzory.

(11)	(51)		(11)	(51)		(11)	(51)	
36259	<i>A 47 B 13/00</i>	(2006.01)	36269	<i>B 05 C 17/02</i>	(2006.01)	36279	<i>A 41 D 13/002</i>	(2006.01)
36260	<i>A 63 F 3/02</i>	(2006.01)	36270	<i>D 01 D 5/08</i>	(2006.01)	36280	<i>B 64 C 39/02</i>	(2006.01)
36261	<i>B 01 J 3/04</i>	(2006.01)	36271	<i>A 23 L 33/16</i>	(2016.01)	36281	<i>B 01 J 23/745</i>	(2006.01)
36262	<i>G 01 N 3/18</i>	(2006.01)	36272	<i>A 61 F 5/01</i>	(2006.01)	36282	<i>C 04 B 35/19</i>	(2006.01)
36263	<i>A 41 D 1/22</i>	(2018.01)	36273	<i>C 12 N 5/00</i>	(2006.01)	36283	<i>E 04 B 1/80</i>	(2006.01)
36264	<i>A 47 C 31/12</i>	(2006.01)	36274	<i>C 12 N 5/00</i>	(2006.01)	36284	<i>F 24 F 13/22</i>	(2006.01)
36265	<i>B 01 D 53/76</i>	(2006.01)	36275	<i>F 23 K 3/20</i>	(2006.01)	36285	<i>B 08 B 1/04</i>	(2006.01)
36266	<i>F 27 D 17/00</i>	(2006.01)	36276	<i>A 47 G 11/00</i>	(2006.01)			
36267	<i>A 23 L 33/28</i>	(2016.01)	36277	<i>A 47 J 37/06</i>	(2006.01)			
36268	<i>B 65 D 85/32</i>	(2006.01)	36278	<i>A 23 L 2/38</i>	(2021.01)			

FG1K

Zapsané užité vzory - řazené podle MPT

(51)	<i>A23L 2/38</i>	(2021.01)	(73)	Fialová Silvie Ing., Slavkov u Brna, CZ	
	<i>A23L 33/21</i>	(2016.01)	(72)	Fialová Silvie Ing., Slavkov u Brna, CZ	
	<i>A23L 33/125</i>	(2016.01)	(54)	Dámské tričko s oporou prsou	
	<i>A23L 27/30</i>	(2016.01)	(74)	Mgr. Eva Halaxová, Jinonická 804/80, Praha 5, Košiče, 15800	
	<i>A23L 33/15</i>	(2016.01)			
	<i>A23L 33/16</i>	(2016.01)	(51)	<i>A41D 13/002</i>	(2006.01)
(11)	36278			<i>A41D 13/05</i>	(2006.01)
(21)	2022-40005			<i>A41B 9/02</i>	(2006.01)
(22)	15.06.2022			<i>A41B 9/06</i>	(2006.01)
(47)	16.08.2022		(11)	36279	
(73)	HEINZ FOOD a.s., Fulnek, CZ		(21)	2022-40009	
(72)	Heinz Milan, Čeladná, CZ		(22)	16.06.2022	
(54)	Tekutý potravinářský výrobek s obsahem rýžového sirupu		(47)	16.08.2022	
(74)	Ing. Pavel Nádvorník s.r.o., Klínová 620/1, Ostrava, Hulváky, 70900		(73)	DEKONTA, a.s., Dřetovice, CZ	
			(72)	Častulík Pavel, Brno, Starý Lískovec, CZ	
(51)	<i>A23L 33/16</i>	(2016.01)		Slabotinský Jiří, Koberice u Brna, CZ	
(11)	36271			Sobotka Jaromír, Oslavany, CZ	
(21)	2022-39968		(54)	Anatomický podvlek pro odvod potu při práci v osobních ochranných oděvech	
(22)	06.06.2022		(74)	KANIA, SEDLÁK, SMOLA, s.r.o., Mendlovo náměstí 907/1a, Brno, Staré Brno, 60300	
(47)	16.08.2022				
(73)	Baslová Jitka Mgr., Vsetín, CZ		(51)	<i>A47B 13/00</i>	(2006.01)
(72)	Šafránek Ladislav Mudr., Písek, Václavské Předměstí, CZ			<i>A47C 7/62</i>	(2006.01)
	Baslová Jitka Mgr., Vsetín, CZ			<i>A47B 97/00</i>	(2006.01)
(54)	Potravinový doplněk zásadotvorných minerálů		(11)	36259	
			(21)	2021-39021	
(51)	<i>A23L 33/28</i>	(2016.01)	(22)	20.07.2021	
	<i>A23L 33/21</i>	(2016.01)	(47)	16.08.2022	
	<i>A23J 3/30</i>	(2006.01)	(32)	27.07.2020	
	<i>A23J 3/06</i>	(2006.01)	(31)	20 2020 104 308.0	
(11)	36267		(33)	DE	
(21)	2022-39823		(73)	doppler group GmbH, 5280 Branau-Ranshofen, AT	
(22)	25.04.2022		(72)	Forthuber Herbert, Simbach, DE	
(47)	16.08.2022		(54)	Zařízení pro ukládání skládacího nábytku	
(73)	C2P s.r.o., Chlumeck nad Cidlinou, Chlumeck nad Cidlinou I, CZ		(74)	Macek and Partners, Mgr. Jiří Macek, Sázkavská 751/16, Praha 2, Vinohrady, 12000	
(72)	Hromádka Róbert MUDr., Hradec Králové, CZ				
	Bím Ladislav Ing., Liberec, Liberec XIV-Ruprechtice, CZ		(51)	<i>A47C 31/12</i>	(2006.01)
	Pecha Jiří doc. Ing., Ph.D., Zlín, CZ			<i>G01B 11/14</i>	(2006.01)
	Matušů Veronika Ing., Ph.D., Neubuz, CZ		(11)	36264	
(54)	Bilkovinný přípravek do potravin		(21)	2022-39549	
(74)	Jan Brykner, patentový zástupce, Resslova 741/25, Hradec Králové, 50002		(22)	03.01.2022	
			(47)	16.08.2022	
(51)	<i>A41D 1/22</i>	(2018.01)	(73)	Vysoká škola uměleckoprůmyslová v Praze, Praha 1, Staré Město, CZ	
	<i>A41D 1/18</i>	(2006.01)	(72)	Janský Matěj MgA., Praha 5, Velká Chuchle, CZ	
	<i>A41D 27/02</i>	(2006.01)	(54)	Ergonomická pomůcka pro navrhování a vývoj sedacího nábytku	
	<i>A41B 9/06</i>	(2006.01)	(74)	Mgr. Jiří Mašek, advokát, Mgr. Jiří Mašek, advokát, Lochotínská 1108/18, Plzeň 1, Severní Předměstí, 30100	
(11)	36263				
(21)	2021-39529				
(22)	27.12.2021				
(47)	16.08.2022				

-
- (51) **A47G 11/00** (2006.01)
(11) 36276
(21) **2022-39995**
(22) 10.06.2022
(47) 16.08.2022
(73) Budinová Lucie Mgr., Praha 10, Uhřetěves, CZ
(72) Budinová Lucie Mgr., Praha 10, Uhřetěves, CZ
(54) **Ubrousek pro gastronomii s úvazem**
(74) MACHU IP | patentová kancelář, Mgr. Matěj Machů Ph.D., Václavské náměstí 804/58, Praha 1, Nové Město, 11000
-
- (51) **A47J 37/06** (2006.01)
(11) 36277
(21) **2022-39996**
(22) 13.06.2022
(47) 16.08.2022
(73) Zámečnictví Pluhař s.r.o., Jablonec nad Nisou, Vrkoslavice, CZ
(72) Pluhař Josef, Rádlo, CZ
(54) **Polohovatelný rošt na grilování**
(74) RETROPATENT s.r.o., Dobiášova 1246/29, Liberec, Liberec VI-Rochlice, 46006
-
- (51) **A61F 5/01** (2006.01)
(11) 36272
(21) **2022-39983**
(22) 08.06.2022
(47) 16.08.2022
(73) Flégr Jiří, Nové Město nad Metují, CZ
(72) Flégr Jiří, Nové Město nad Metují, CZ
(54) **Ortopedická abdukční rozpěrka**
(74) Jan Brykner, patentový zástupce, Resslova 741/25, Hradec Králové, 50002
-
- (51) **A63F 3/02** (2006.01)
A63B 67/00 (2006.01)
(11) 36260
(21) **2021-39262**
(22) 12.10.2021
(47) 16.08.2022
(73) Štramberský Martin Ing., Nový Jičín, CZ
(72) Štramberský Martin Ing., Nový Jičín, CZ
(54) **Společenská hra**
(74) doc. JUDr. Petr Šustek Ph.D., Veleslavínova 59/3, Praha 1, Staré Město, 11000
-
- (51) **B01D 53/76** (2006.01)
B01D 53/02 (2006.01)
(11) 36265
(21) **2022-39741**
(22) 19.03.2022
(47) 16.08.2022
(73) Vysoká škola chemicko-technologická v Praze, Praha 6, Dejvice, CZ
(72) Pohořelý Michael doc. Ing., Ph.D., Chýněnice, CZ
Staf Marek Ing., Ph.D., Praha 4, Modřany, CZ
Skoblia Sjarhei Ing., Ph.D., Kralupy nad Vltavou, Mikovice, CZ
Beňo Zdeněk Ing., Ph.D., Kladno, Kročehlavy, CZ
(54) **Zařízení pro dehalogenaci primárního pyrolyzního plynu**
(74) HARBER IP s.r.o., Dukelských hrdinů 567/52, Praha 7, Holešovice, 17000
-
- (51) **B01J 23/745** (2006.01)
(11) 36281
(21) **2022-40031**
(22) 23.06.2022
(47) 16.08.2022
(73) ORLEN UniCRE a.s., Ústí nad Labem, Ústí nad Labem-centrum, CZ
(72) Babor Martin Ing., Ph.D., Praha 8, Bohnice, CZ
Tišler Zdeněk Ing., Ph.D., Měděnec, CZ
Hidalgo Herrador José Miguel Dr., Litvínov, Horní Litvínov, CZ
Skálová Radka, Chomutov, CZ
(54) **Katalyzátor na bázi železa na alkalicky aktivované zeolitové pěně pro deesterifikaci a deoxygenaci přírodních lipidů**
-
- (51) **B01J 3/04** (2006.01)
G21C 17/06 (2006.01)
(11) 36261
-
- (21) **2021-39366**
(22) 15.11.2021
(47) 16.08.2022
(73) Centrum výzkumu Řež s.r.o., Husinec, Řež, CZ
(72) Mareš Jiří Ing., Kralupy nad Vltavou, CZ
Assmann Leoš, Uherský Brod, CZ
Pašta Ondřej Ing., Liberec, Liberec XXIII-Doubí, CZ
Kopecký Marcin Ing., Kralupy nad Vltavou, CZ
(54) **Zařízení pro vysokoteplotní a vysokotlaké fretting testy**
(74) NEOLEGAL - advokátní a patentová kancelář, Ing. Jaroslav Novotný, Římská 2135/45, Praha 2, Vinohrady, 12000
-
- (51) **B05C 17/02** (2006.01)
B05C 1/08 (2006.01)
(11) 36269
(21) **2022-39912**
(22) 19.05.2022
(47) 16.08.2022
(73) Soukop Tomáš, Břeclav, CZ
(72) Soukop Tomáš, Břeclav, CZ
(54) **Držák na malířský váleček**
(74) INPROCHES Patentová a známková kancelář, Mgr. Alžběta Jurtíková, Mezírka 775/1, Brno, Veveří, 60200
-
- (51) **B08B 1/04** (2006.01)
B08B 9/043 (2006.01)
B08B 9/045 (2006.01)
(11) 36285
(21) **2022-40056**
(22) 01.07.2022
(47) 16.08.2022
(73) MATEICIUC a.s., Odry, CZ
(72) Mik Alois, Spálov, CZ
(54) **Zátka k čištění potrubního systému vzduchotechnických rozvodů**
(74) Ing. Jan Görig, Korábová 98, Fryšták, Horní Ves, 76316
-
- (51) **B64C 39/02** (2006.01)
B64D 47/00 (2006.01)
B64D 47/08 (2006.01)
G03B 37/02 (2021.01)
(11) 36280
(21) **2022-40020**
(22) 20.06.2022
(47) 16.08.2022
(73) Vysoké učení technické v Brně, Brno, Veveří, CZ
Free Horizons s.r.o., Praha 1, Staré Město, CZ
(72) Mlýnek Petr doc. Ing., Ph.D., Holubice, CZ
Kříž Petr Ing., Brno, Pisárky, CZ
Řiha Kamil doc. Ing., Ph.D., Vír, CZ
Přinosil Jiří Ing., Ph.D., Brno, Komín, CZ
Mrnušík Jiří Ing., Brno, Černá Pole, CZ
(54) **Systém pro mapování prostoru**
(74) KANIA, SEDLAK, SMOLA, s.r.o., Mendlovo náměstí 907/1a, Brno, Staré Brno, 60300
-
- (51) **B65D 85/32** (2006.01)
(11) 36268
(21) **2022-39910**
(22) 18.05.2022
(47) 16.08.2022
(32) 26.05.2021
(31) W.130074
(33) PL
(73) DELTA Tadeusz Mucha i Wspólnicy Spółka Jawna, Dębica, PL
(72) Mucha Tadeusz, Dębica, PL
Mucha Łukasz, Dębica, PL
Burakowska Małgorzata, Dębica, PL
(54) **Vystavovací a distribuční obal na vejce s uzavíracím a zajišťovacím mechanismem víka**
(74) KOREJZOVA LEGAL v.o.s., JUDr. Petra Sauvage de Brantes, Korunní 810/104, Praha 10, Vinohrady, 10100
-
- (51) **C04B 35/19** (2006.01)
C04B 35/10 (2006.01)
C04B 18/16 (2006.01)
(11) 36282

- (21) **2022-40044**
(22) 28.06.2022
(47) 16.08.2022
(73) Výzkumný ústav stavebních hmot, a.s., Brno, Komárov, CZ
(72) Nešpor Bohdan Ing., Brno, Královo Pole, CZ
Szklorzová Halina Ing., Brno, Bystřec, CZ
Chromková Ivana Ing., Braniškov, CZ
Nejedlík Martin Mgr. Ing., Brno, Bystřec, CZ
- (54) **Směs pro výrobu monolitických žárovzdorných produktů s obsahem odpadních surovin**
-
- (51) **C12N 5/00** (2006.01)
C12N 5/075 (2010.01)
(11) 36273
(21) **2022-39985**
(22) 09.06.2022
(47) 16.08.2022
(73) Výzkumný ústav živočišné výroby, v. v. i., Praha 10, Uhřetěves, CZ
(72) Petr Jaroslav prof. Ing., DrSc., Praha 10, Uhřetěves, CZ
Žalmanová Tereza Ing., Ph.D., Praha 6, Hradčany, CZ
Prokešová Šárka Ing., Kladno, CZ
Močárýová Beáta Ing., Praha 10, Uhřetěves, CZ
Kott Tomáš Ing., Ph.D., Poleň, CZ
- (54) **Kultivační médium pro eliminaci defektů zrání savčích oocytů vyvolaných butylfenylmethylpropionalem -1**
-
- (51) **C12N 5/00** (2006.01)
C12N 5/075 (2010.01)
(11) 36274
(21) **2022-39986**
(22) 09.06.2022
(47) 16.08.2022
(73) Výzkumný ústav živočišné výroby, v. v. i., Praha 10, Uhřetěves, CZ
(72) Petr Jaroslav prof. Ing., DrSc., Praha 10, Uhřetěves, CZ
Žalmanová Tereza Ing., Ph.D., Praha 6, Hradčany, CZ
Prokešová Šárka Ing., Kladno, CZ
Močárýová Beáta Ing., Praha 10, Uhřetěves, CZ
Kott Tomáš Ing., Ph.D., Poleň, CZ
- (54) **Kultivační médium pro eliminaci defektů zrání savčích oocytů vyvolaných butylfenylmethylpropionalem-2**
-
- (51) **D01D 5/08** (2006.01)
(11) 36270
(21) **2022-39919**
(22) 24.05.2022
(47) 16.08.2022
(73) VÚTS, a.s., Liberec, Liberec XI-Růžodol I, CZ
NANOPROGRESS, z.s., Pardubice, Polabiny, CZ
(72) Roubíček Jan Ing., Liberec, Liberec XII-Staré Pavlovice, CZ
(54) **Zvlákňovací zařízení**
(74) RETROPATENT s.r.o., Dobiášova 1246/29, Liberec, Liberec VI-Rochlice, 46006
-
- (51) **E04B 1/80** (2006.01)
(11) 36283
(21) **2022-40045**
(22) 28.06.2022
(47) 16.08.2022
(73) Výzkumný ústav stavebních hmot, a.s., Brno, Komárov, CZ
(72) Khongová Ingrid, Brno, Žebětín, CZ

- Nejedlík Martin Mgr. Ing., Brno, Bystřec, CZ
- (54) **Směs pro výrobu alternativní tepelně izolační desky z odpadních textilních vláken**
-
- (51) **F23K 3/20** (2006.01)
F24B 1/02 (2006.01)
(11) 36275
(21) **2022-39988**
(22) 09.06.2022
(47) 16.08.2022
(73) ABX, spol. s r.o., Rumburk, Rumburk 1, CZ
(72) Hykl Josef Ing., Rumburk, Rumburk 1, CZ
Toman David, Liberec, Liberec VI-Rochlice, CZ
Hula Martin, Rumburk, Rumburk 1, CZ
- (54) **Kamna s automatickým přikládáním**
- (74) RETROPATENT s.r.o., Dobiášova 1246/29, Liberec, Liberec VI-Rochlice, 46006
-
- (51) **F24F 13/22** (2006.01)
F24F 8/22 (2021.01)
(11) 36284
(21) **2022-40053**
(22) 30.06.2022
(47) 16.08.2022
(73) Pospíchal Milan Ing., MBA, Ph.D., Ždírce nad Doubravou, CZ
(72) Pospíchal Milan Ing., MBA, Ph.D., Ždírce nad Doubravou, CZ
(54) **Kuchyňská digestoř s funkcí dezinfekce varné desky**
(74) JUDr. Aleš Zábrš, advokát, Na Beránce 57/2, Praha 6, Dejvice, 16000
-
- (51) **F27D 17/00** (2006.01)
(11) 36266
(21) **2022-39820**
(22) 24.04.2022
(47) 16.08.2022
(73) České vysoké učení technické v Praze, Praha 6, Dejvice, CZ
Tepelná čerpadla MACH, s.r.o., Brno, Žabovřesky, CZ
- (72) Špale Jan Ing., Družec, CZ
Novotný Václav Ing., Týn nad Vltavou, CZ
Mach Stanislav, Moravský Krumlov, CZ
Patočka Martin, Oslavany, CZ
- (54) **Zařízení pro skladování elektrické energie prostřednictvím tepla**
- (74) Ing. Václav Kratochvíl, Husníkova 2086/22, Praha 5, Stodůlky, 15800
-
- (51) **G01N 3/18** (2006.01)
G01N 3/28 (2006.01)
G01N 33/2028 (2019.01)
(11) 36262
(21) **2021-39372**
(22) 16.11.2021
(47) 16.08.2022
(73) MATERIÁLOVÝ A METALURGICKÝ VÝZKUM, s.r.o., Ostrava, Vítkovice, CZ
- (72) Kander Ladislav Ing., Ph.D., Ostrava, Poruba, CZ
Kuboň Zdeněk Dr. Ing., Bítovec, CZ
Foltynek Petr, Ostrava, Zábřeh, CZ
Stružný Jiří Ing., Ostrava, Zábřeh, CZ
- (54) **Zařízení pro provádění creepové zkoušky pomocí vnitřního přetlaku**
- (74) Silesia Patent s.r.o., Soukromá 261, Václavovice, 73934

Seznam majitelů zapsaných užitéch vzorů

- | | | | | | | | |
|--|------------|-------------------------|-----------|--|------------|---------------------------|-----------|
| (73) ABX, spol. s r.o., Rumburk, Rumburk 1, CZ | (11) 36275 | (51) F 23 K 3/20 | (2006.01) | (73) DEKONTA, a.s., Dřetovice, CZ | (11) 36279 | (51) A 41 D 13/002 | (2006.01) |
| Centrum výzkumu Řež s.r.o., Husinec, Řež, CZ | 36261 | B 01 J 3/04 | (2006.01) | DELTA Tadeusz Mucha i Wspólnicy Spółka Jawna, Dębica, PL | 36268 | B 65 D 85/32 | (2006.01) |
| C2P s.r.o., Chlumec nad Cidlinou, Chlumec nad Cidlinou I, CZ | 36267 | A 23 L 33/28 | (2016.01) | doppler group GmbH, 5280 Branau-Ranshofen, AT | 36259 | A 47 B 13/00 | (2006.01) |
| České vysoké učení technické v Praze, Praha 6, Dejvice, CZ | 36266 | F 27 D 17/00 | (2006.01) | Free Horizons s.r.o., Praha 1, Staré Město, CZ | 36280 | B 64 C 39/02 | (2006.01) |

(73)	(11)	(51)	(73)	(11)	(51)
HEINZ FOOD a.s., Fulnek, CZ	36278	A 23 L 2/38	Výzkumný ústav stavebních hmot, a.s., Brno, Komárov, CZ	36282	C 04 B 35/19
MATEICIUC a.s., Odry, CZ	36285	B 08 B 1/04	Výzkumný ústav stavebních hmot, a.s., Brno, Komárov, CZ	36283	E 04 B 1/80
MATERIÁLOVÝ A METALURGICKÝ VÝZKUM, s.r.o., Ostrava, Vítkovice, CZ	36262	G 01 N 3/18	Výzkumný ústav živočišné výroby, v. v. i., Praha 10, Uhřetěves, CZ	36273	C 12 N 5/00
NANOPROGRESS, z.s., Pardubice, Polabiny, CZ	36270	D 01 D 5/08	Výzkumný ústav živočišné výroby, v. v. i., Praha 10, Uhřetěves, CZ	36274	C 12 N 5/00
ORLEN UniCRE a.s., Ústí nad Labem, Ústí nad Labem-centrum, CZ	36281	B 01 J 23/745	Zámečnictví Pluhař s.r.o., Jablonec nad Nisou, Vrkošovice, CZ	36277	A 47 J 37/06
Tepelná čerpadla MACH, s.r.o., Brno, Žabovřesky, CZ	36266	F 27 D 17/00	Baslová Jitka Mgr., Vsetín, CZ	36271	A 23 L 33/16
VÚTS, a.s., Liberec, Liberec XI-Růžodol I, CZ	36270	D 01 D 5/08	Budinová Lucie Mgr., Praha 10, Uhřetěves, CZ	36276	A 47 G 11/00
Vysoká škola chemicko-technologická v Praze, Praha 6, Dejvice, CZ	36265	B 01 D 53/76	Fialová Silvie Ing., Slavkov u Brna, CZ	36263	A 41 D 1/22
Vysoká škola uměleckoprůmyslová v Praze, Praha 1, Staré Město, CZ	36264	A 47 C 31/12	Flégr Jiří, Nové Město nad Metují, CZ	36272	A 61 F 5/01
Vysoké učení technické v Brně, Brno, Veveří, CZ	36280	B 64 C 39/02	Pospíchal Milan Ing., MBA, Ph.D., Ždírec nad Doubravou, CZ	36284	F 24 F 13/22
			Soukop Tomáš, Břeclav, CZ	36269	B 05 C 17/02
			Štramberský Martin Ing., Nový Jičín, CZ	36260	A 63 F 3/02

FG4Q

Zapsané průmyslové vzory - přehled podle čísel zápisu

V období uzávěrky tohoto čísla Věstníku zapsal Úřad průmyslového vlastnictví tyto průmyslové vzory:

(11)	(51)	(11)	(51)	(11)	(51)
38007	25-01	38012	11-05	38017	06-01
38008	15-03	38013	13-03	38018	06-04
38009	02-07	38014	21-01	38019	15-99
38010	25-03	38015	05-05	38020	26-05
38011	06-02	38016	06-01		

FG4Q

Zapsané průmyslové vzory - přehled podle tříd

- (51) 02-07
- (11) 38009
- (21) 2022-42059
- (22) 28.01.2022
- (15) 11.08.2022
- (54) **Spona k opasku**
- (28) 1
- (73) LEEDRS s.r.o., Přerov, Přerov I-Město, CZ
- (72) Zselezo Jacob, MSc., Praha 7, Holešovice, CZ

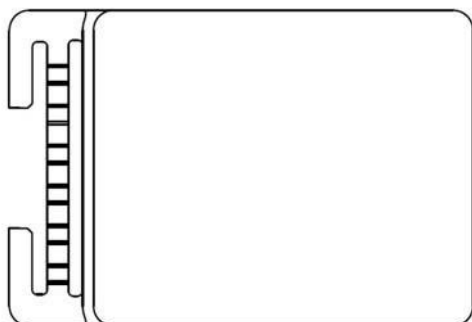

1.1

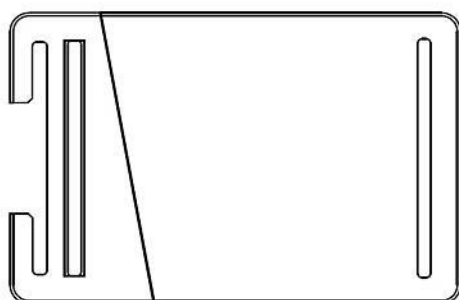

1.2

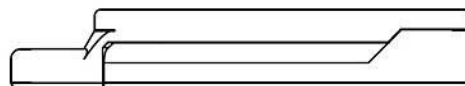

1.3

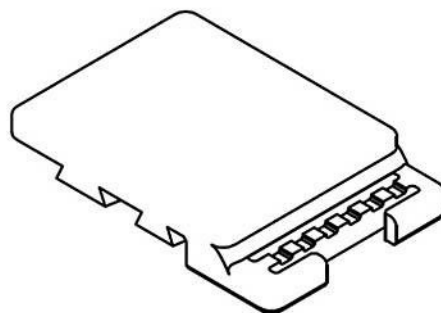

1.4

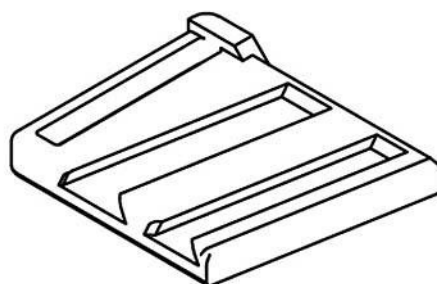

1.5

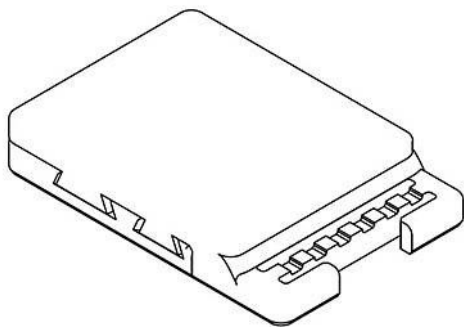

1.6

(51) 05-05

(11) 38015

(21) 2022-42069

(22) 01.03.2022

(15) 16.08.2022

(54) Vzorované tkaniny

(28) 5

(73) Pavlů Aleš Ing., Liberec, Liberec I-Staré Město, CZ

(72) Pavlů Aleš Ing., Liberec, Liberec I-Staré Město, CZ

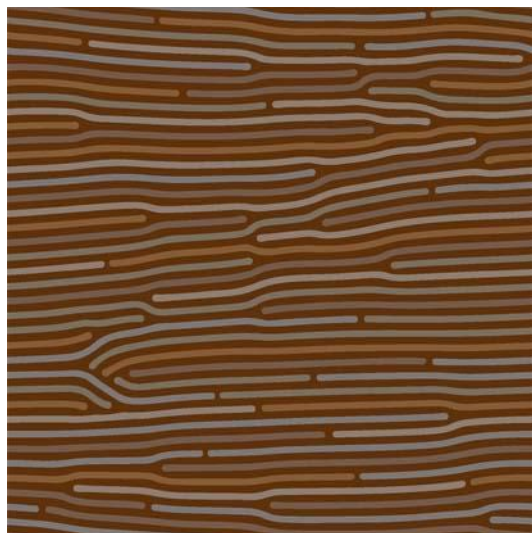

3.1

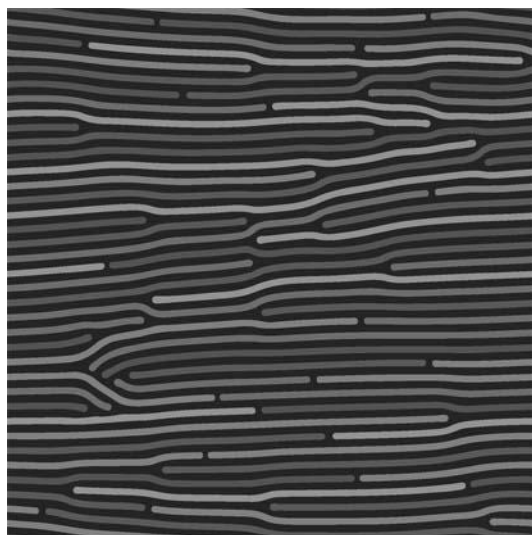

4.1

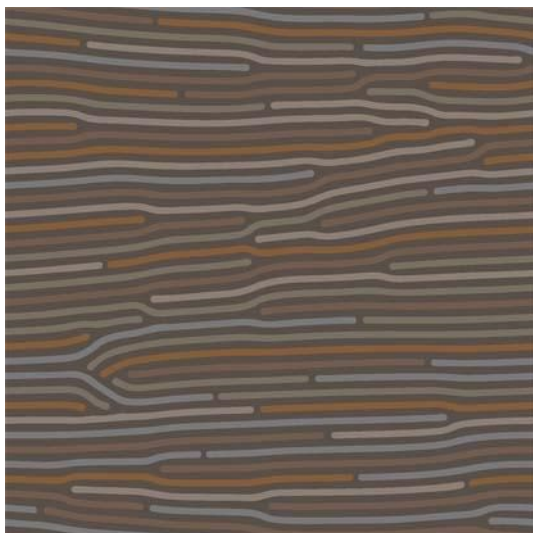

1.1

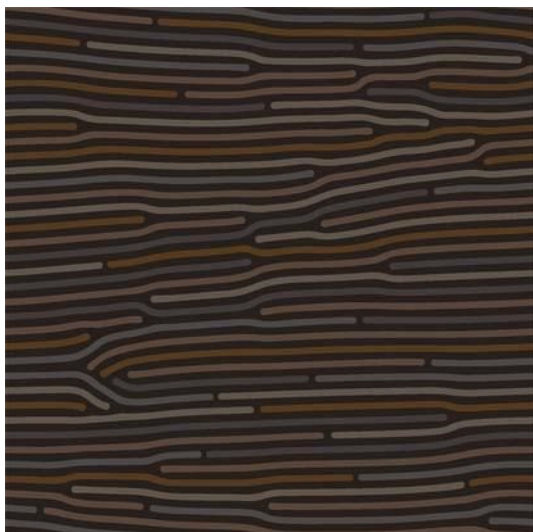

2.1

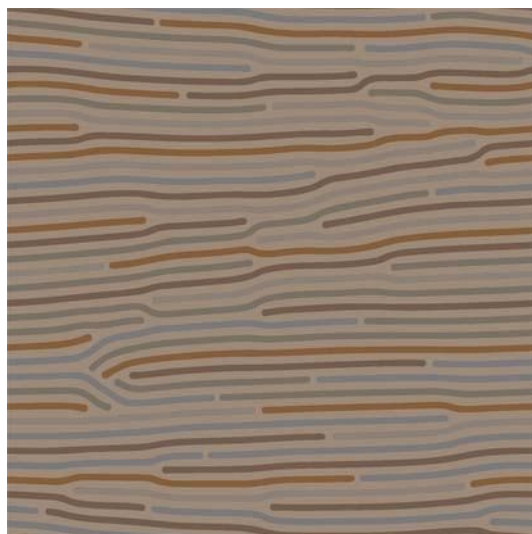

5.1

(51) 06-01

(11) 38016

(21) 2022-42072

(22) 07.03.2022

(15) 16.08.2022

(54) Židle

(28) 1

(73) FORM, spol. s r.o., Kozmice, CZ

(72) Barták Daniel MgA., Hlučín, CZ

Beinhauer Martin MgA., Opava, Město, CZ



1.1



1.2



1.3



1.4



1.5



1.6



1.2

-
- (51) **06-01**
(11) 38017
(21) 2022-42087
(22) 04.04.2022
(15) 16.08.2022
(54) **Židle**
(28) 2
(73) FORM, spol. s r.o., Kozmice, CZ
(72) Barták Daniel MgA., Hlučín, CZ
Beinhauer Martin MgA., Opava, Město, CZ



1.3



1.1



1.4



1.5



2.2



1.6



2.3



2.1



2.4



2.5



2.6



1.2



1.3



2.1

-
- (51) **06-02**
(11) 38011
(21) 2021-41998
(22) 10.09.2021
(15) 15.08.2022
(54) **Postele**
(28) 8
(73) JK WELDING s.r.o., Kácov, CZ
(72) Křen Jan Ing., Kácov, CZ



1.1



2.2



3.2



2.3



3.3



3.1



4.1



4.2



5.2



4.3



5.3



5.1



6.1



6.2



7.2



6.3



7.3



7.1



8.1



8.2



8.3



1.1



1.2



1.3

-
- (51) **06-04**
(11) 38018
(21) 2022-42089
(22) 06.04.2022
(15) 16.08.2022
(54) **Knihovna**
(28) 1
(73) Stolaříková Šárka Ing., Ostrava, Poruba, CZ
Páterová Kateřina Ing. arch., Prusinovice, CZ
Stolařík Ondřej Ing. arch., Zlín, CZ
(72) Páterová Kateřina Ing. arch., Prusinovice, CZ
Stolařík Ondřej Ing. arch., Zlín, CZ
(74) Mgr. Dagmar Ressořová Maršíková, Ševcovská 3246, Zlín, 76001

- (51) **11-05**
(11) 38012
(21) 2019-41506
(22) 08.08.2019
(15) 16.08.2022
(54) **Vánoční ozdoba**
(28) 1
(73) Oprštný Jan, Čeladná, CZ
(72) Oprštný Jan, Čeladná, CZ



1.1



1.2



1.3



1.4



1.5

-
- (51) **13-03**
(11) 38013
(21) 2021-42025
(22) 10.11.2021
(15) 16.08.2022
(54) **Elektrické vypínače, zásuvka a rámečky pro elektrické vypínače a zásuvky**
(28) 7
(73) Enjoy Trade, s.r.o., Brno, Sadová, CZ
(72) Vzdal se práva být uveden - §35(2)(c) zák. č. 207/2000 Sb., neuvedeno, XY
(74) INPROCHES Patentová a známková kancelář, Mgr. Alžběta Jurtíková, patentová zástupkyně, Mezírka 775/1, Brno, Veverí, 60200



1.1



2.1



1.2



2.2



1.3



2.3



3.1



4.1



3.2



4.2



3.3



4.3



5.1



6.1



5.2



6.2



5.3



6.3



6.4



7.1



7.2



7.3

-
- (51) **15-03**
(11) 38008
(21) 2021-42028
(22) 20.11.2021
(15) 11.08.2022
(54) **Vyvětovací stroj**
(28) 1
(73) Mendelova univerzita v Brně, Brno, Černá Pole, CZ
Vožeh Jaroslav Ing., Zdice, CZ
(72) Ulrich Radomír prof. Ing., CSc., Brno, Černá Pole, CZ
Zvěřina Ladislav Ing., Brno, Kohoutovice, CZ
Staněk Luboš Ing., Svatoslav, CZ
Vožeh Jaroslav Ing., Zdice, CZ
(74) Mendelova univerzita v Brně, Zemědělská 1665/1, Brno, Černá Pole,
61300



1.1

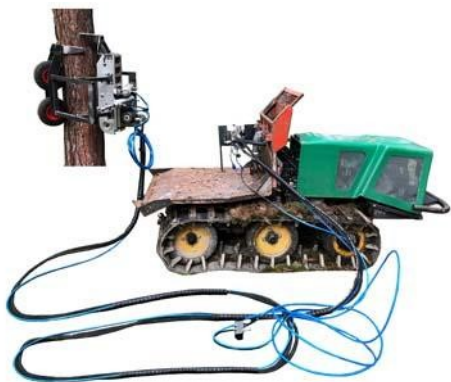

1.2

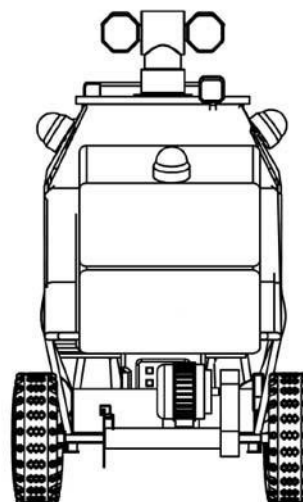

1.2



1.3

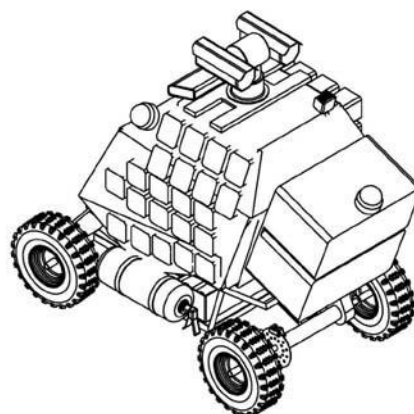

1.3

- (51) 15-99
(11) 38019
(21) 2022-42104
(22) 22.04.2022
(15) 16.08.2022
(54) **Robot**
(28) 2
(73) Eurosecur s. r. o., Praha 8, Karlín, CZ
(72) Nedvídek David, Praha 10, Vršovice, CZ
Pečený Jan, Dolní Poustevna, CZ

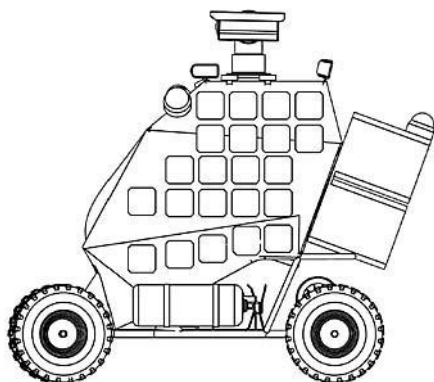

1.1

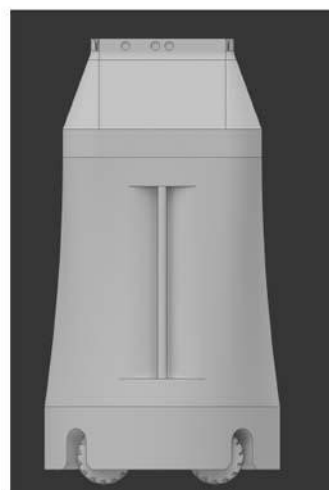

2.1

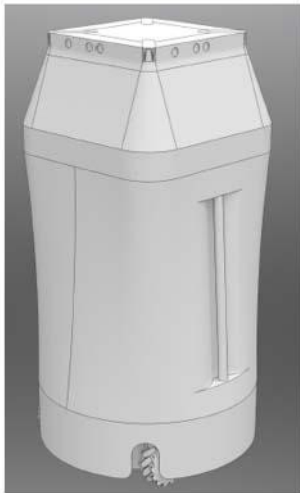

2.2



1.2



2.1

- (51) **21-01**
(11) 38014
(21) 2022-42057
(22) 02.02.2022
(15) 16.08.2022
(54) **Panenky**
(28) 4
(73) Koukal Martin, Havířov, Podlesí, CZ
(72) Koukal Martin, Havířov, Podlesí, CZ



1.1



2.2



3.1



4.1



3.2



4.2



3.3

-
- (51) 25-01
(11) 38007
(21) 2021-41895
(22) 16.02.2021
(15) 11.08.2022
(54) **Mozaika dlažby**
(28) 1
(73) Kotnour Karolína Ing.arch., Praha 7, Holešovice, CZ
(72) Kotnour Karolína Ing.arch., Praha 7, Holešovice, CZ

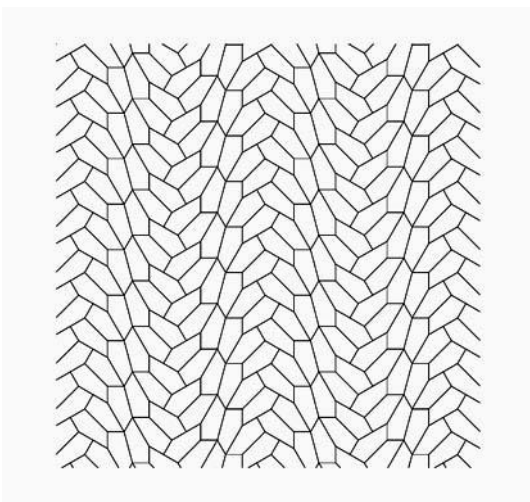

1.1

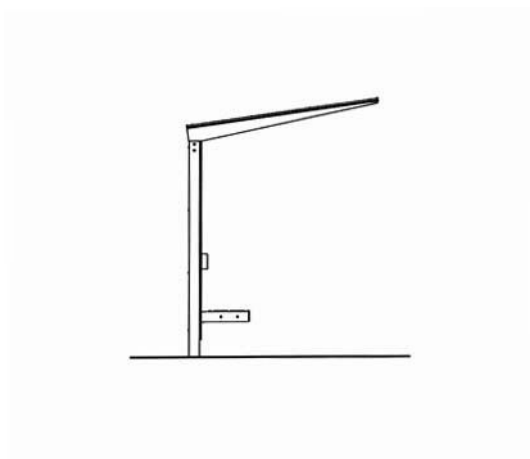

1.3

- (51) **25-03**
(11) 38010
(21) 2019-41570
(22) 04.11.2019
(15) 15.08.2022
(54) **Zastávkový přístřešek a přístřešek pro jízdní kola**
(28) 9
(73) Padmos Jan Ing., Třebíč, Vnitřní Město, CZ
(72) Padmos Jan Ing., Třebíč, Vnitřní Město, CZ
(74) PatentEnter s.r.o., Koliště 1965/13a, Brno, Černá Pole, 60200



2.1



1.1

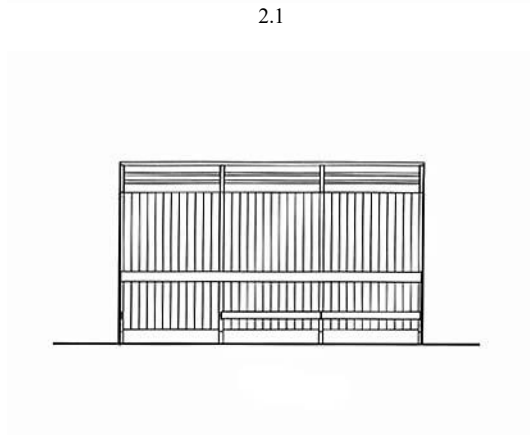

2.2

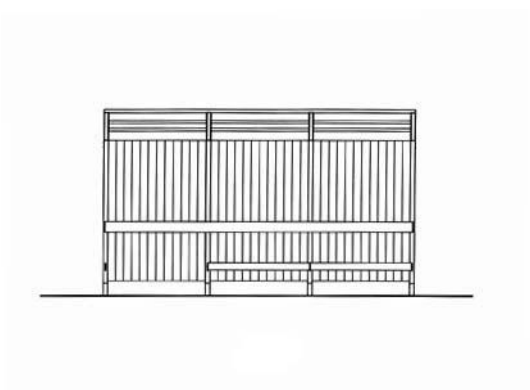

1.2

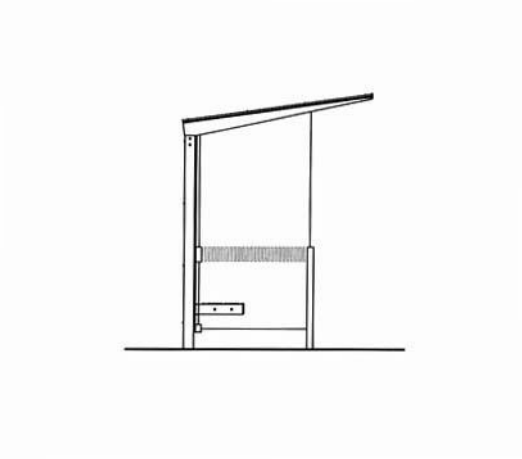

2.3

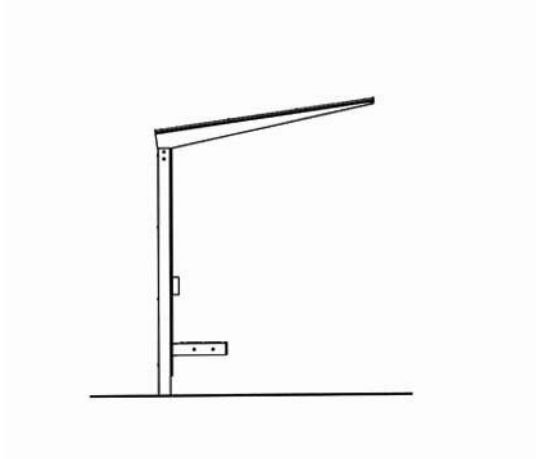

3.3



3.1



4.1

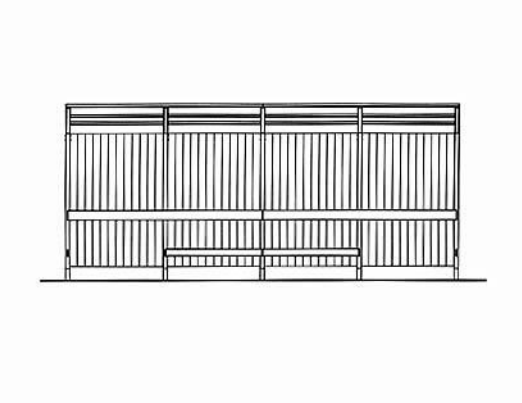

3.2

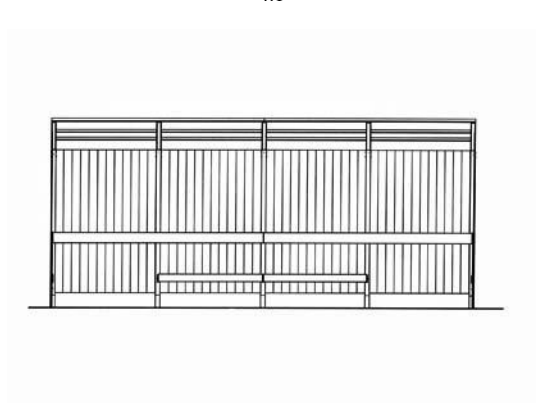

4.2

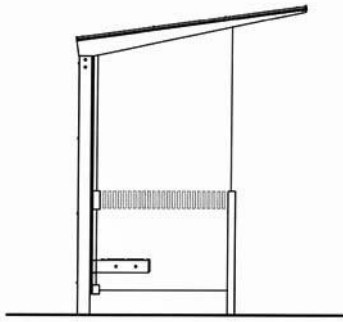

4.3

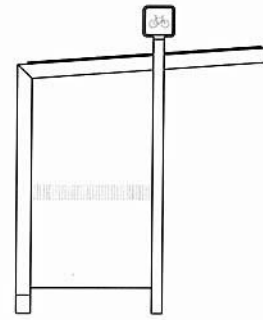

5.3

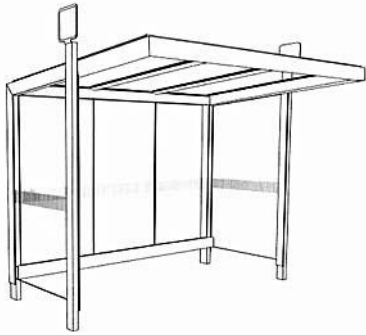

5.1

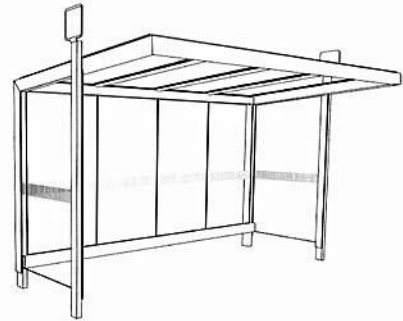

6.1

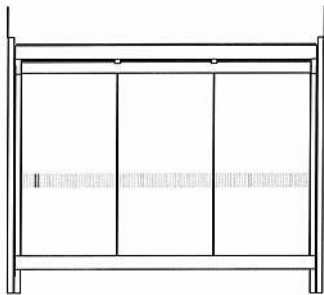

5.2

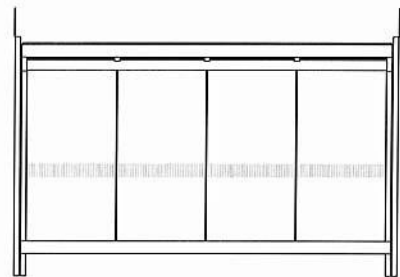

6.2

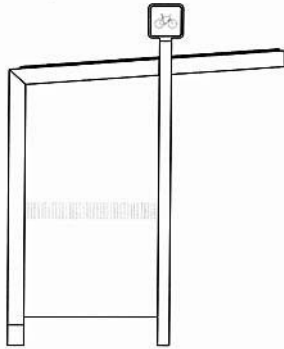

6.3

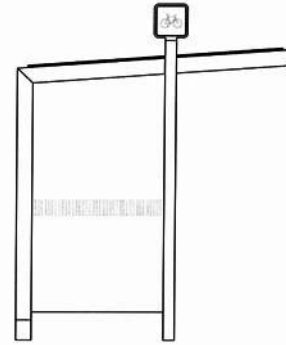

7.3

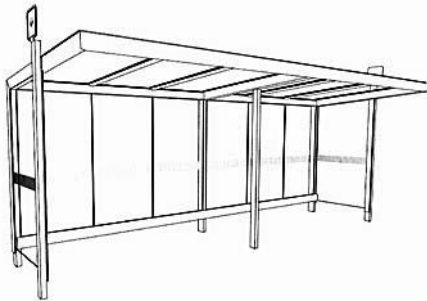

7.1

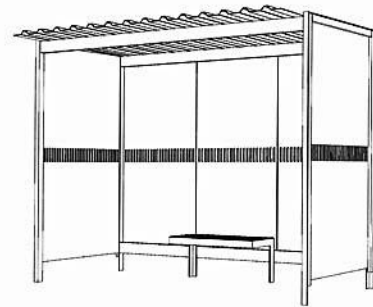

8.1

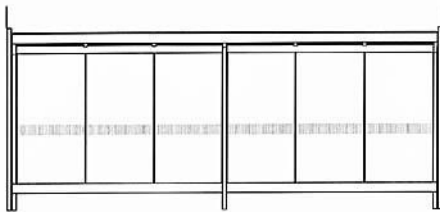

7.2

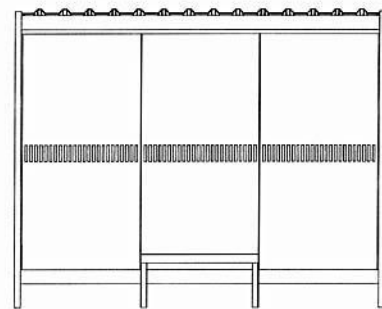

8.2

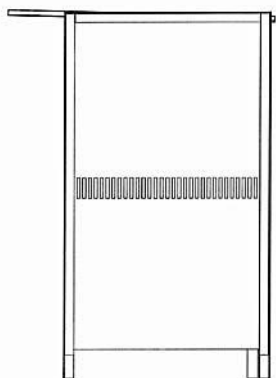

8.3

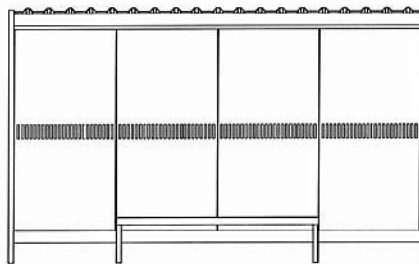

9.2

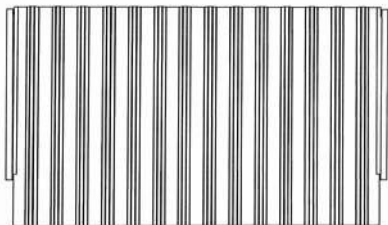

8.4

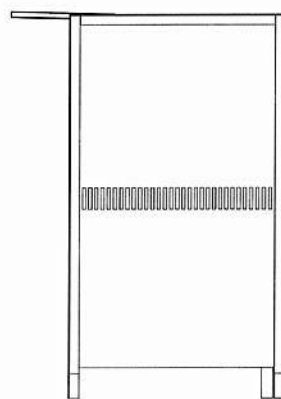

9.3

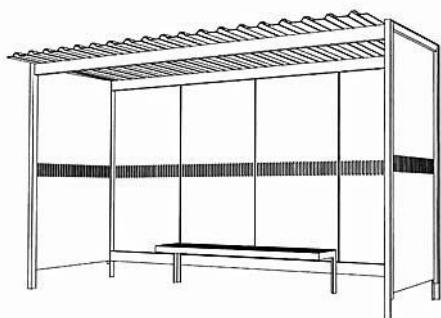

9.1

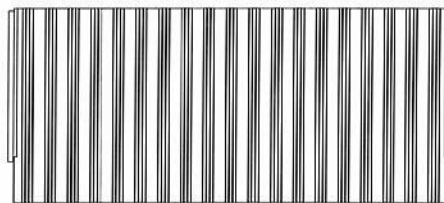

9.4

-
- (51) **26-05**
(11) 38020
(21) 2022-42111
(22) 11.05.2022
(15) 16.08.2022
(54) **Svítilno**
(28) 4
(73) PRECIOSA - LUSTRY, a.s., Kamenický Šenov, CZ
(72) Vasku Michael, Vídeň, AT
Klug Andreas, Vídeň, AT

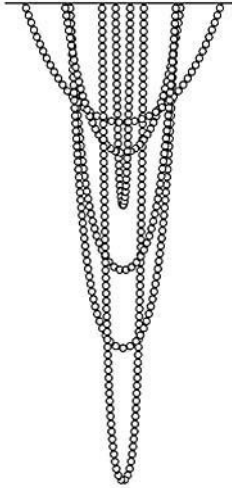

1.1

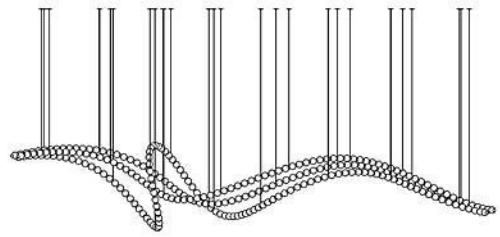

2.1

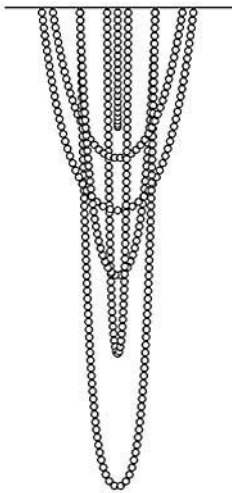

1.2

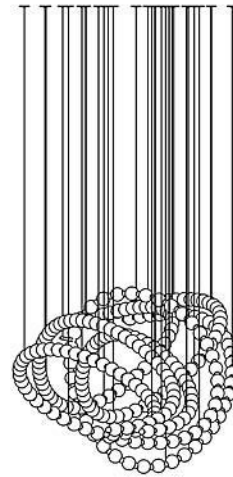

2.2

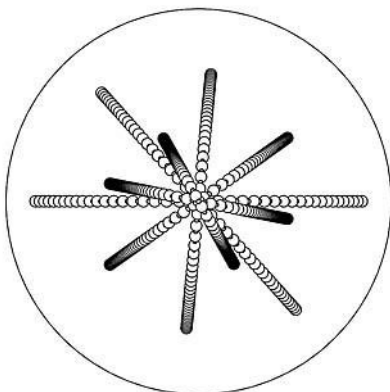

1.3



2.3

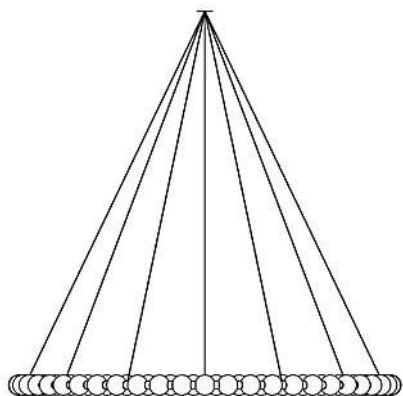

3.1

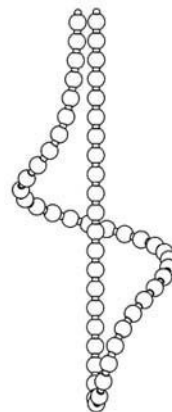

4.1

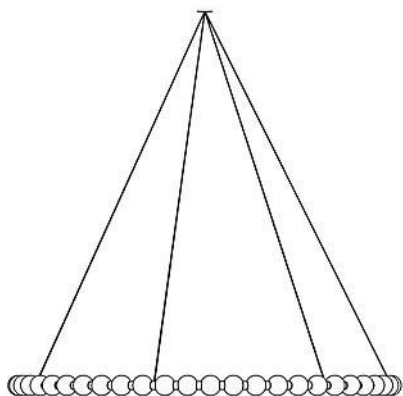

3.2

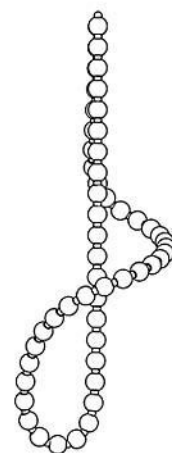

4.2

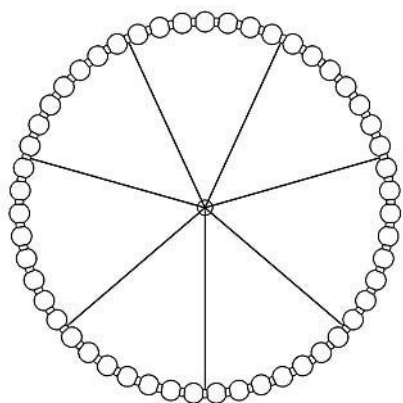

3.3

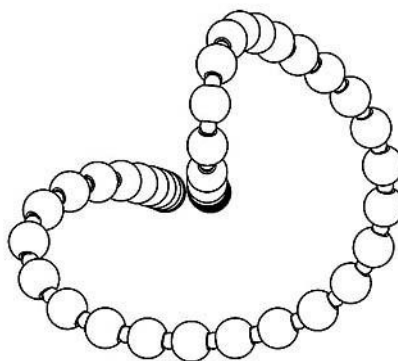

4.3

Seznam vlastníků zapsaných průmyslových vzorů

(73)	(11)	(51)	(73)	(11)	(51)
Enjoy Trade, s.r.o., Brno, Sadová, CZ	38013	13-03	Oprštný Jan, Čeladná, CZ	38012	11-05
Eurosecur s. r. o., Praha 8, Karlín, CZ	38019	15-99	Padmos Jan Ing., Třebíč, Vnitřní Město, CZ	38010	25-03
FORM, spol. s r.o., Kozmice, CZ	38016	06-01	Páterová Kateřina Ing. arch., Prusinovice, CZ	38018	06-04
FORM, spol. s r.o., Kozmice, CZ	38017	06-01	Pavlů Aleš Ing., Liberec, Liberec I-Staré Město, CZ	38015	05-05
JK WELDING s.r.o., Kácov, CZ	38011	06-02	PRECIOSA - LUSTRY, a.s., Kamenický Šenov, CZ	38020	26-05
Kotnour Karolína Ing.arch., Praha 7, Holešovice, CZ	38007	25-01	Stolařík Ondřej Ing. arch., Zlín, CZ	38018	06-04
Koukal Martin, Havířov, Podlesí, CZ	38014	21-01	Stolaříková Šárka Ing., Ostrava, Poruba, CZ	38018	06-04
LEEDRS s.r.o., Přerov, Přerov I-Město, CZ	38009	02-07			
Mendelova univerzita v Brně, Brno, Černá Pole, CZ	38008	15-03			
Vožeh Jaroslav Ing., Zdice, CZ	38008	15-03			

Úřední rozhodnutí a oznámení

MM4A, MM4F

Zániky patentů a autorských osvědčení pro nezaplacení udržovacích poplatků

(11)	(21)	Int.Cl/(51)	(11)	(21)	Int.Cl/(51)
302101	2006-87	8/B62D 25/14	307348	2017-71	8/B60C 27/20
302712	2010-88	8/B22D 19/16	307653	2018-41	8/B01D 3/10
302874	2010-41	8/C02F 3/08	307766	2014-94	8/E04B 1/04
303699	2012-21	8/G01B 11/24	307782	2013-59	8/A61B 5/021
304363	2013-84	8/G01R 27/26	307855	2018-50	8/D01H 13/04
304390	2013-67	8/F02B 41/00	307898	2018-48	8/D01H 15/00
304902	2014-24	8/G01N 1/10	307902	2019-67	8/G09F 7/18
305337	2014-77	8/E04H 7/02	307982	2018-36	8/G02B 6/44
305640	2013-55	8/H05B 37/03	307998	2018-59	8/B62J 1/06
305909	2015-29	8/C04B 18/16	308004	2018-49	8/D01H 13/14
306174	2013-44	8/B62D 21/09	308023	2018-67	8/D04H 1/728
306192	2007-37	8/D05B 27/06	308091	2018-65	8/B02C 2/00
306377	2015-88	8/F16B 12/10	308312	2014-51	8/C08L 67/00
306509	2009-62	8/B29C 63/00	308387	2019-41	8/C12Q 1/68
306517	2014-80	8/B29C 33/38	308524	2010-70	8/G06Q 90/00
306727	2014-26	8/C01F 7/42	308534	2010-549	8/B60N 2/02
306769	2010-87	8/H01R 39/24	308971	2020-347	8/A61H 35/00
306818	2015-55	8/A01N 1/00	309000	2011-641	8/F16H 25/20
307111	2016-36	8/B01J 20/00	309001	2013-847	8/E04B 5/02

MK1K

Zániky užitečných vzorů uplynutím doby platnosti

(11)	(21)	(51)	(11)	(21)	(51)
24376	2012-26552	G01M 3/16	31561	2018-34659	A21D 10/00
24410	2012-26553	C08K 3/08	31562	2018-34660	A21D 10/00
24617	2012-26559	E04F 15/02	31606	2018-34635	A23G 9/42
24629	2012-26555	G01N 11/04	31607	2018-34636	A23G 9/42
24650	2012-26862	G01L 9/00	31608	2018-34637	A23G 9/42
24712	2012-26558	A61K 35/20	31609	2018-34638	A23G 9/42
24915	2012-26532	C08L 23/06	31610	2018-34643	A23L 11/00
25113	2012-26537	A21D 2/00	31611	2018-34644	A23L 11/00
27082	2012-26543	B65G 17/00	31612	2018-34645	A23L 11/00
27902	2015-30650	A63B 63/00	31613	2018-34656	A23C 19/064
27935	2015-30658	B62D 49/00	31634	2018-34651	F16K 41/00
27937	2015-30697	A01K 15/04	31635	2018-34653	A43B 23/00
28048	2015-30699	B01F 5/04	31636	2018-34671	E21D 11/18
28076	2015-30655	F16J 15/46	31679	2018-34657	B29C 64/00
28115	2015-30663	A42B 3/12	31680	2018-34668	B05B 1/06
28116	2015-30688	B27G 19/00	31693	2018-34652	C02F 11/06
28145	2015-30642	G05B 19/18	31694	2018-34655	B01D 3/10
28147	2015-30684	A63H 33/04	31695	2018-34661	E21B 15/00
28250	2015-30691	E04B 1/10	31711	2018-34669	F24H 3/04
28417	2015-30659	C12N 15/12	31724	2018-34667	G01F 23/22
28418	2015-30660	C12N 15/11	31785	2018-34639	A23G 9/42
28455	2015-30682	C14C 11/00	31786	2018-34640	A23G 9/32
28479	2015-30649	E04H 17/14	31803	2018-34658	F03G 3/08
28495	2015-30667	E04B 2/88	31825	2018-34670	A01M 23/02
28586	2015-30641	G06Q 10/08	31826	2018-34672	A01K 27/00
29470	2015-30692	A61M 5/00	31844	2018-34973	A01C 5/08
31537	2018-34662	B23Q 11/08	32046	2018-34663	G11B 20/10

(11)	(21)	(51)		(11)	(21)	(51)	
32047	2018-34665	G01N 1/20	(2006.01)	32695	2018-34664	B60L 11/08	(2006.01)
32114	2018-34675	G01N 23/223	(2006.01)	33857	2020-37284	D01H 1/02	(2006.01)

MK4Q**Zániky práva ze zapsaných průmyslových vzorů uplynutím doby ochrany**

(11)	(21)	Int.Cl/(51)		(11)	(21)	Int.Cl/(51)
27841	1997-30328	6/12-16		37033	2017-40849	11/25-01
28496	1997-30322	10/28-03		37067	2017-40853	11/12-05
31032	2002-33706	7/09-01		37085	2017-40851	11/12-09
33990	2007-36975	8/20-03		37097	2017-40860	11/19-03
34071	2007-36985	8/10-01		37233	2017-40862	11/07-08
35775	2012-38929	9/07-01		37234	2017-40863	11/23-03
35908	2011-38904	9/02-04		37235	2017-40864	11/14-99

LD3K**Částečné výmazy užitečných vzorů**

- (11) 33496
(21) 2019-36788
(22) 22.10.2019
(54) Proudnice pro požární sport
Rozsah ochrany se omezuje změnou nároků takto:

„1. Proudnice pro požární sport, zejména pro soutěže a tréninky v požárním útoku, tvořená dutým tělesem (1), průřez jehož vnitřního kanálu (11) se směrem od vstupního hrdla (101) k výstupnímu hrdlu (102) zmenšuje, přičemž vnitřní kanál (11) je minimálně na části tří pětín celkové délky (s) proudnice konkávně tvarovaný a tvoří spojitý přechod mezi vstupním hrdlem (101) proudnice a jejím výstupním hrdlem (102), přičemž poměr celkové délky (s) proudnice a poloměru (R) boční křivky kanálu (11) proudnice je dán poměrem $s : R = 1 : 11$ až 65 a zároveň je průměr (D) vnitřního kanálu (11) na úrovni vstupního hrdla (101) k průměru (d) na úrovni výstupního hrdla (102) dán vztahem $d : D = 1 : 2,3$ až $4,5$, vyznačující

se tím, že na obvodu vnějšího pláště (12) tělesa (1) je v koncové části přilehlé vstupnímu hrdlu (101) vytvořen náliček (13) opatřený vnějším závitěm (14) tak, že vzdálenost (a) vnějšího čela (131) náličky (13) od ústí vstupního hrdla (101) vnitřního kanálu (11) proudnice je větší, než je délka (c) připojovací příruby (21) proudnicové pálspojky (2).

2. Proudnice podle nároku 1, vyznačující se tím, že plocha vnitřního kanálu (11) tělesa (1) je alespoň na části jeho povrchu opatřena hydrofobní vrstvou.“

Částečný výmaz působí od počátku platnosti užitečného vzoru.

Datum nabytí právní moci rozhodnutí o částečném výmazu: 02.08.2022

ND1K**První prodloužení doby platnosti užitečných vzorů**

(51)	A63B 69/00	(2006.01)	(51)	A61B 17/78	(2006.01)
	A63B 47/00	(2006.01)		A61B 17/76	(2006.01)
(11)	32145			A61B 17/58	(2006.01)
(21)	2018-35229		(11)	32365	
(22)	03.08.2018		(21)	2018-35318	
(73)	Forejt Josef Ing., Plzeň, CZ Tomášek Jiří Ing., Plzeň, CZ		(22)	05.09.2018	
(54)	Míčový trenážer pro košíkovou		(73)	MEDIN, a.s., Nové Město na Moravě, CZ Fakultní nemocnice Ostrava, Ostrava - Poruba, CZ Fakultní Nemocnice Královské Vinohrady, Praha 10 - Vinohrady, CZ	
(51)	E01C 19/02	(2006.01)	(54)	Systém dvoušroubového jištění femorálního rekonstrukčního hřebu se skluznými šrouby	
	E01C 19/05	(2006.01)			
	E01C 21/00	(2006.01)	(51)	B25J 15/08	(2006.01)
	C08J 3/28	(2006.01)		B25J 15/10	(2006.01)
	C08J 11/06	(2006.01)		B25J 17/00	(2006.01)
(11)	32200			B25J 18/00	(2006.01)
(21)	2018-35334		(11)	32541	
(22)	10.09.2018		(21)	2018-35250	
(73)	Ústav chemických procesů AV ČR, v.v.i., Praha 6, Lysolaje, CZ POZEMNÍ KOMUNIKACE BOHEMIA, a.s., Kladno, Kročehlavky, CZ		(22)	08.08.2018	
(54)	Zařízení pro přípravu aditiva do asfaltové směsi		(73)	ROBOTSYSTEM, s.r.o., Ostrava, Moravská Ostrava, CZ MORAVSKÝ VÝZKUM, s.r.o., Ostrava, Moravská Ostrava, CZ	
			(54)	Robotický efektor s lineárními aktuátory a regulací uchopovací síly	

(51) A01N 59/26	(2006.01)	(51) G21F 5/14	(2006.01)
A01N 25/30	(2006.01)	G21F 9/34	(2006.01)
A01N 25/02	(2006.01)	B61D 15/00	(2006.01)
A01P 21/00	(2006.01)	E21F 13/00	(2006.01)
(11) 32841		(11) 34352	
(21) 2018-35282		(21) 2018-35249	
(22) 22.08.2018		(22) 08.08.2018	
(73) SAFE TREES, s.r.o., Brno, Staré Brno, CZ		(73) ROBOTSYSTEM, s.r.o., Ostrava, Moravská Ostrava, CZ	
(54) Přípravek ochrany listnatých stromů proti jmelí bílému		(73) MORAVSKÝ VÝZKUM, s.r.o., Ostrava, Moravská Ostrava, CZ	
		(54) Robotický technologický komplex pro transport a vertikální ukládání úložných obalových souborů s vyhořelým jaderným palivem	

ND1K

Druhé prodloužení doby platnosti užitných vzorů

(51) E04D 13/03	(2006.01)	(51) E04C 1/40	(2006.01)
(11) 28690		E04B 2/02	(2006.01)
(21) 2015-31417		B28B 11/00	(2006.01)
(22) 11.08.2015		(11) 29157	
(73) ARTUS, s.r.o., Neveklov, CZ		(21) 2015-31477	
(54) Bodový střešní světlík s protipožární úpravou		(22) 02.09.2015	
		(73) HELUZ cihlářský průmysl v.o.s., Dolní Bukovsko, CZ	
(51) B23B 49/02	(2006.01)	(54) Přesná zdící tvarovka, zařízení pro její kalibraci a stěna z těchto tvarovek	
B23B 45/14	(2006.01)		
B23B 47/28	(2006.01)	(51) A47C 1/11	(2006.01)
E05B 15/02	(2006.01)	A47C 1/06	(2006.01)
(11) 28762		(11) 29601	
(21) 2015-31616		(21) 2015-31515	
(22) 07.10.2015		(22) 14.09.2015	
(73) Material & Technology s.r.o., Dobruška, CZ		(73) Tabra s.r.o., Kladno, CZ	
(54) Přípravek		(54) Stavitelná dětská sedačka	
(51) G21F 9/28	(2006.01)		
(11) 28902			
(21) 2015-31537			
(22) 18.09.2015			
(73) UJP PRAHA a.s., Praha - Zbraslav, CZ			
(54) Linka pro zpracování odpadního ochuzeného a přírodního uranu			

ND4Q

První obnovy doby ochrany průmyslových vzorů

(51) 09-05		(51) 12-16	
(11) 37179		(11) 37429	
(21) 2017-41108		(21) 2017-41037	
(22) 21.12.2017		(22) 18.09.2017	
(54) Nástřih pytle (obalový materiál)		(54) Stupátko vozidla	
(51) 12-16		(51) 12-16	
(11) 37316		(11) 37431	
(21) 2017-41027		(21) 2017-41035	
(22) 05.09.2017		(22) 18.09.2017	
(54) Nárazník vozidla		(54) Panel kabiny vozidla	
(51) 20-03		(51) 12-16	
(11) 37354		(11) 37439	
(21) 2017-41046		(21) 2017-41036	
(22) 05.10.2017		(22) 18.09.2017	
(54) Reklamní tabule		(54) Zátěžové madlo vozidla	
(51) 12-16		(51) 12-16	
(11) 37398		(11) 37440	
(21) 2017-41033		(21) 2017-41038	
(22) 18.09.2017		(22) 18.09.2017	
(54) Čelní zátěžové stupátko kabiny vozidla		(54) Světelná lišta pro vozidla	
(51) 12-16		(51) 12-16	
(11) 37426		(11) 37457	
(21) 2017-41034		(21) 2017-41039	
(22) 18.09.2017		(22) 19.09.2017	
(54) Krycí panel úchyťů stupátka kabiny vozidla		(54) Rám mlhovky vozidla	

ND4Q

Druhé obnovy doby ochrany průmyslových vzorů

- (51) 13-03
- (11) 35655
- (21) 2012-39213
- (22) 25.09.2012
- (54) Připojný čep

ND4Q

Čtvrté obnovy doby ochrany průmyslových vzorů

- (51) 08-03
- (11) 31669
- (21) 2002-34123
- (22) 09.08.2002
- (54) Dvoupásové pily

PD4A

Převod práv a ostatní změny majitelů patentů

- (11) 307753
- (21) 2007-750
- (73) FENIX Protector s.r.o., Nový Knín, CZ

QA9A

Nabídka licence

- (73) Blohmann Miroslav Ing., Vřeskovice, CZ
Západočeská univerzita v Plzni, Plzeň, Jižní Předměstí, CZ
- (11) 309352
- (54) Elektrický motor

Zamítnuté a částečně zamítnuté přihlášky ochranných známek před zveřejněním

Kapitola obsahuje údaje o rozhodnutích o přihláškách ochranných známek, u kterých byly na základě provedeného věcného průzkumu shledány Úřadem důvody pro zamítnutí přihlášky ochranné známky podle ustanovení § 4 nebo 6 zákona č. 441/2003 Sb. Na základě toho Úřad vydal rozhodnutí o zamítnutí přihlášky podle ustanovení § 22 zákona č. 441/2003 Sb., a to pro celý seznam výrobků a služeb nebo pro jeho část. Údaje o výsledku rozhodnutí (zamítnutí přihlášky, částečné zamítnutí přihlášky) jsou uvedeny jako datum právní moci rozhodnutí/výsledek rozhodnutí.

(210) **O-548828**

(540)

Pole Art

(592) Slovní

04.08.2022/NABYTÍ P.M. - ZAMÍTNUTÍ PŘIHLÁŠKY

(210) **O-563253**

(540)

SKUPINA, a.s.

(593) Obrazová

12.08.2022/NABYTÍ P.M. - ZAMÍTNUTÍ PŘIHLÁŠKY

(210) **O-566374**

(540)

KUTNOHORSKÉ PIVO

(592) Slovní

12.08.2022/NABYTÍ P.M. - ZAMÍTNUTÍ PŘIHLÁŠKY

(210) **O-573058**

(540)

**MEZINÁRODNÍ HUDEBNÍ FESTIVAL
PRAHA, KLASIKA**

(592) Slovní

12.08.2022/NABYTÍ P.M. - ZAMÍTNUTÍ PŘIHLÁŠKY

(210) **O-577589**

(540)

Hovnocht baits

(592) Slovní

13.08.2022/NABYTÍ P.M. - ZAMÍTNUTÍ PŘIHLÁŠKY

(210) **O-577925**

(540)

Společně pro Karlovy Vary

(592) Slovní

12.08.2022/NABYTÍ P.M. - ZAMÍTNUTÍ PŘIHLÁŠKY

Přehled zveřejněných přihlášek ochranných známek

Přihlášky ochranných známek, které byly na základě výsledků formálního a věcného průzkumu provedeného Úřadem shledány schopné zápisu do rejstříku ochranných známek, jsou obsaženy v této kapitole. Důležitou právní skutečností je, že zveřejněním přihlášky ochranné známky v této kapitole Věstníku (§ 23 zákona č. 441/2003 Sb.) začíná běžet zákonná tříměsíční lhůta pro podání námitek podle ustanovení § 25 zákona č. 441/2003 Sb.

Číselný přehled (210)											
O-575834	O-578161	O-578227	O-578363	O-578768	O-578966	O-579117	O-579137	O-579253	O-579258	O-579320	O-579321
O-579322	O-579323	O-579324	O-579325	O-579326	O-579327	O-579328	O-579329	O-579330	O-579331	O-579447	O-579453
O-579454	O-579526	O-579527	O-579528	O-579531	O-579532	O-579533	O-579534	O-579569	O-579661	O-579671	O-579686
O-579687	O-579688	O-579689	O-579690	O-579787	O-579793	O-579901	O-579903	O-579919	O-579954	O-580013	O-580094
O-580096	O-580098	O-580143	O-580144	O-580146	O-580152	O-580157	O-580166	O-580167	O-580178	O-580179	O-580180
O-580184	O-580191	O-580192	O-580193	O-580194	O-580211	O-580220	O-580221	O-580223	O-580237	O-580266	O-580270
O-580277	O-580291	O-580293	O-580301	O-580302	O-580303	O-580310	O-580312	O-580313	O-580314	O-580322	O-580337
O-580362	O-580363	O-580373	O-580391	O-580392	O-580400	O-580401	O-580405	O-580407	O-580413	O-580414	O-580424
O-580425	O-580430	O-580432	O-580433	O-580439	O-580440	O-580443	O-580466	O-580483	O-580520	O-580521	O-580524
O-580525	O-580526	O-580532	O-580541	O-580543	O-580562	O-580565	O-580566	O-580567			

Zveřejněné přihlášky ochranných známek

(210) **O-575834**

(220) 15.11.2021

(320) 15.11.2021

(511) 9, 16, 35, 41

(540)

KONĚ V AKCI

(592) Slovní

(510) (9) nosiče informací v rozsahu třídy 9, zahrnující nosiče zvuku a obrazu, elektronické publikace; (16) nosiče informací v rozsahu třídy 16, zahrnující tiskoviny a polygrafické výrobky, jízdenky, vstupenky, sázecí tikety, katalogy, fotografie; (35) propagační činnost, reklama, a to v oblasti sportovních soutěží a koňských závodů, organizace a pořádání výstav, soutěží a přehlídek komerčního charakteru; (41) výchova, vzdělávání, zábava, sportovní a kulturní aktivity, organizace a pořádání výstav, soutěží a přehlídek nekomerčního charakteru.

(730) **Dostihový spolek a.s.**, Pražská 607, Pardubice, Zelené Předměstí, 53002, CZ

(740) BLTS advokátní kancelář, Mgr. Denisa Valentová, Duškova 164, Praha 5, Smíchov, 15000

(210) **O-578161**

(220) 16.03.2022

(320) 16.03.2022

(511) 3, 4, 7, 9, 11, 35, 36, 37, 39, 40, 42

(540) **skupina ELYN - Společně pro budoucnost**

(592) Slovní

(510) (3) čisticí prostředky a vonné přípravky, kosmetické přípravky, parfumerie, přípravky pro osobní hygienu, kosmetické přípravky pro péči o zvířata, krejčovský vosk a ševcovská směla, toaletní přípravky, vonné oleje a aromatické výtažky; (4) elektrická energie, paliva a osvětlovací látky, přípravky na vázání prachu, přípravky proti usazování prachu, mazadla a průmyslové tuky, vosky a kapaliny, zemní plyn, zkapalněný plyn, propan (plyn), skládkový plyn, palivový plyn, topný plyn; (7) čerpadla, kompresory a fukary, dávkovací stroje, elektrické generátorové soustrojí, elektrické generátory, manipulační zařízení, generátory na výrobu elektřiny; (9) bezpečnostní, zabezpečovací, ochranná a signalizační zařízení, informační technologie (hardware, software, datové sítě) a audiovizuální, multimediální a fotografické přístroje, magnety, magnetizéry a demagnetizéry, měřicí, detekční, monitorovací a kontrolní zařízení, navigační, řídicí, sledovací, zaměřovací a kartografická zařízení, optické přístroje, zvětšovače a korektory, přístroje, nástroje a kabely pro oblast elektřiny, vědecké a laboratorní přístroje na úpravu elektrickým proudem, vědecké výzkumné a laboratorní přístroje, přístroje pro vyučování a simulátory, nahraný obsah (počítačové programy, data a informace), plynoměry, fotovoltaiické měniče, fotovoltaiická zařízení pro výrobu elektřiny, akumulátory pro fotovoltaiickou energii, fotovoltaiická zařízení na výrobu elektrické energie (fotovoltaiické elektrárny), kalibrované fotovoltaiické referenční články, fotovoltaiické články, fotočlánky, fotovoltaiické solární moduly, fotovoltaiické moduly, vedení (elektřina), skříňové rozvaděče (elektřina), rozvodné skříně (elektřina), adaptéry (elektřina), redukce (elektřina), konektory (elektřina), výztuhy (elektřina), svorky drátů (elektřina), rozvodné panely (elektřina); (11) filtry pro průmyslové účely a pro použití v domácnosti, hořáky, kotle a ohřivače vody, kouřovody a zařízení pro odvádění odpadních plynů, osvětlovací zařízení a světelné reflektory, přístroje na sušení, regulační a bezpečnostní zařízení pro rozvody vody a plynu, sanitární zařízení, zařízení pro rozvod vody a hygienická zařízení, sušicí přístroje, topná, ventilační a klimatizační zařízení a čisticí zařízení, topná a sušicí přístroje pro osobní potřebu, vybavení k vaření, ohřívání, chlazení a uchovávání potravin a nápojů, vysoušecí zařízení, regulátory plynu; (35) zprostředkování obchodů s výše uvedenými výrobky ve tř. 3, 4, 7, 8, 9, 11, 25, 26, zprostředkování propagace, zprostředkování reklamy, zprostředkování zaměstnání, reklamní, marketingové a propagační služby, zprostředkování uvádění výrobků na trh, zprostředkování reklamních smluv a smluv o propagaci pro třetí strany, zprostředkování smluv týkajících se dodávek energie, zprostředkování předplatného telekomunikačních služeb (pro třetí osoby), zprostředkování smluv na nákup a prodej zboží, poradenské služby v oblasti zprostředkování zboží a služeb, zprostředkování dohod týkajících se prodeje a nákupu zboží, pomoc v obchodní a podnikatelské činnosti, management a administrativní služby, obchodní konzultační a poradenské služby, zprostředkování obchodních a komerčních kontaktů, zprostředkování smluv pro třetí osoby, zprostředkování obchodů pro třetí

strany, služby zprostředkování kancelářské práce, účetnictví, provozní účetnictví, automatizované účetnictví, kontrola účetnictví, vedení účetnictví, administrativní účetnictví, soudní účetnictví, bilanční účetnictví, daňové plánování (účetnictví), vedení obchodního účetnictví, daňové konzultace (účetnictví), příprava automatizovaného účetnictví, reklama, marketing a propagační služby, obchodní služby s výše uvedenými výrobky ve tř. 3, 4, 7, 8, 9, 11, 25, 26, informace pro spotřebitele, odečítání plynoměrů pro účely fakturace; (36) finanční zprostředkování, zprostředkování hypoték, zprostředkování pojištění, pojišťovací služby, zprostředkování dopravního pojištění, zprostředkování neživotního pojištění, zprostředkování pojištění majetku, zprostředkování životního pojištění, zprostředkování přepravního pojištění, zprostředkování a zajišťování pojištění, zprostředkování pojištění motorových vozidel, zprostředkování pojištění odpovědnosti za škodu, poskytování informací vztahujících se ke zprostředkování životního pojištění, poradenské a informační služby vztahující se ke zprostředkování pojištění, zprostředkování pojištění zaměřené na domácí zvířata, služby v oblasti zprostředkování zdravotního pojištění, realitní agentura, pojištění nemovitostí (realit), služby realitní kanceláře, majetkové investice (realitní), služby nemovitostní (realitní služby), finanční a realitní oceňování, námořní pojištění, obchodní pojištění, pojištění úvěrů, zdravotního pojištění, hypoteční pojištění, pojištění hotelů, pojištění komodit, úrazové pojištění, pojištění kanceláří, cestovní pojištění, pojištění přepravovaného zboží, služby životního pojištění, zařízení pojištění, uzavírání pojištění, životní pojištění, záruky pojištění, zdravotní pojištění, pojištění garáží, sjednávání pojištění, pojištění budov, správa pojištění, bankovní pojištění, uzavírání pojištění nemovitostí, uzavírání neživotního pojištění, smíšené životní pojištění, sjednávání námořního pojištění, uzavírání úrazového pojištění, pojištění profesní odpovědnosti, poskytování leteckého pojištění, hypoteční bankovní pojištění, likvidace škody (pojištění), pojištění dodávek (automobilů), sjednávání úvěrového pojištění, finanční odhady, finanční, peněžní a bankovní služby, pojišťovací služby, uzavírání pojistek, poskytování bezpečnostních schránek, poskytování předplacených karet a kuponů, služby úschovy, služby zajišťující úschovu cenností v bezpečnostních schránkách, získávání finančních prostředků a finanční sponzorování; (37) dobývání přírodních zdrojů, pronájem nástrojů, strojů, zařízení a vybavení pro stavebnictví, demolice, úklid a údržbu, stavebnictví a demolice staveb, hubení škůdců, dezinfekce a ochrana proti škůdcům, instalace a údržba fotovoltaiických zařízení, instalace fotovoltaiických článků a modulů; (39) balení a skladování zboží, doprava a přeprava, dopravní informace, poradenské a rezervační služby v oblasti dopravy, parkování a uskladnění vozidel, kotviště, potrubní přeprava a distribuce a distribuce prostřednictvím kabelů, přeprava, přeprava a doprava, pronájem v souvislosti s dopravou a skladováním, přeprava suchého plynu, potrubní přeprava plynu, dodávky plynu (distribuce), přeprava a distribuce zemního plynu a zkapalněného plynu, služby týkající se distribuce plynu, přeprava ropy nebo plynu potrubím, námořní přeprava zkapalněného zemního plynu, komunální služby pro rozvod zemního plynu, přeprava zkapalněného zemního plynu po moři, skladování plynných paliv, služby týkající se skladování plynu, skladování zkapalněného zemního plynu na lodích, dodávky plynových sporáků, rozvod elektřiny; (40) zpracování plynu, výroba elektřiny a plynu, výroba energie; (42) návrhářství, počítačové služby, služby testování, ověřování a kontroly kvality, služby v oblasti informačních technologií, vědecké a technologické služby, výzkum plynu, vývoj softwaru, programování a implementace softwaru, vývoj počítačových programů pro analýzu emisí výfukových plynů, monitorování plynu v kontaminované půdě, měření a analýza emisí skleníkových plynů, technické navrhování a plánování potrubí na plyn, vodu a odpadní vodu, navrhování a vývoj fotovoltaiických systémů.

(730) **ELYN CZ a.s.**, Lannova tř. 89/47, České Budějovice, České Budějovice 6, 37001, CZ

(210) **O-578227**
(220) 21.03.2022
(320) 21.03.2022
(511) 20, 21, 35
(540)



(593) Obrazová
(510) (20) nábytek, zrcadla, rámy obrazů, nádoby na skladování a přepravu nekovové, kosti, rohovina, velrybí kostice a perleť v surovém stavu nebo částečně zpracované, mušle, lastury, ulity, mořská pěna, jantar; (21) domácí a kuchyňské potřeby a nádoby, nádobí na vaření a nádobí na stolování, kromě vidliček, nožů a lžic, hřebeny a mycí houby, kartáče, ne však malířské štětce, materiály pro výrobu kartáčů, pomůcky pro čištění, sklo v surovém stavu nebo částečně zpracované, kromě stavebního skla, výrobky ze skla, porcelánu a kameniny; (35) reklama, propagace, řízení, organizace a administrativa obchodní činnosti, kancelářské práce.
(591) Barevná
(730) **Gorenje spol. s r.o.**, Vyskočilova 1461/2a, Praha 4, Michle, 14000, CZ

(210) **O-578363**
(220) 28.03.2022
(320) 28.03.2022
(511) 16, 18, 35, 38, 41
(540)

SVOBODA  **ODPOVĚDNOST**

(593) Obrazová
(510) (16) alba, almanachy, balicí papír, barevné litografie, bloky (kancelářské potřeby), bloky na kreslení, brožury, brožurky, časopisy (periodika), desky na dokumenty (kancelářské potřeby), fólie z viskózy pro účely balení, formuláře (tištěné), fotografie (tištěné), grafická znázornění, grafické reprodukce, grafické tisky, grafy, gumy na mazání, chromolitografie, kalendáře, kancelářské potřeby, s výjimkou nábytku, katalogy, knihy, komiksy (knihy), kroužkové pořadače, kroužkové zápisníky, letáky, listky, litografie, mechanické tužky, nákupní tašky z papíru nebo plastické hmoty, noviny, obálky (papírnické zboží), obaly (papírnické zboží), papírnické zboží, papírové kapesníky, papírové podtácky, papírové vlajky, pera (kancelářské potřeby), periodika, plakáty, plnicí pera, pohlednice, poštovní známky, potřeby pro rýsování a kreslení, pouzdra na psací potřeby (papírnické zboží), prospekty, psací potřeby, reklamní tabule z papíru nebo

lepenky, samolepky (papírnické zboží), sešity, stojánky na pera a tužky, těžítka, tiskoviny, tištěné publikace, tužky, upomínkové bankovky, záložky do knih, zápisníky; (18) cestovní tašky, deštníky, malá cestovní zavazadla, klíčenky, nákupní tašky na kolečkách, náprsní tašky, obaly na deštníky, plážové tašky, pouzdra na platební karty, pouzdra na vizitky, sportovní tašky, tašky; (35) aktualizace reklamních materiálů, cílené zaslání reklamních materiálů, cílený marketing, grafická úprava pro reklamní účely, indexace webových stránek pro obchodní nebo reklamní účely, influencer marketing, marketing, online reklama v počítačové síti, optimalizace návštěvnosti webových stránek, pořádání výstav pro obchodní či reklamní účely, PPC reklama, pronájem billboardů (reklamních tabulí), pronájem prodejních stánků, pronájem reklamního času v komunikačních médiích, pronájem reklamního materiálu, pronájem reklamních ploch, propagace, průzkum veřejného mínění, psaní reklamních textů, reklama, rozhlasová reklama, styk s veřejností, šíření reklamních materiálů, televizní reklama, venkovní reklama, vylepování plakátů, výroba reklamních filmů, zásilková reklama; (38) elektronické nástěnky (telekomunikační služby), komunikace po síti optických vláken, komunikace prostřednictvím mobilních telefonů, komunikace prostřednictvím počítačových terminálů, poskytování diskusních místností na internetu, poskytování online fór, přenos elektronické pošty, přenos podcastů, přenos zpráv a obrázků pomocí počítačů, rozhlasové vysílání, streaming dat, telefonická komunikace, televizní vysílání, vysílání kabelové televize; (41) divadelní představení, elektronické publikování (DTP), filmová distribuce, filmové projekce, hudební produkce, online vydávání elektronických knih a časopisů, organizování zábavních akcí, pořádání a uvádění koncertů, pořádání a vedení kolokvií, pořádání a vedení konferencí, pořádání a vedení kongresů, pořádání a vedení seminářů, pořádání a vedení symposií, pořádání plesů, pořádání sportovních soutěží, pořádání výstav ke kulturním nebo vzdělávacím účelům, poskytování elektronických publikací online bez možnosti stažení, poskytování filmů bez možnosti stažení prostřednictvím přenosu videa na objednávku, poskytování videí online bez možnosti stažení, psaní textů s výjimkou reklamních, rozhlasová zábava, televizní zábava, vydávání knih, vydávání textů, s výjimkou reklamních, výroba filmů, s výjimkou reklamních, výroba podcastů, výroba rozhlasových a televizních programů.

(591) Barevná
(730) **BenScio s.r.o.**, Na struze 227/1, Praha 1, Nové Město, 11000, CZ
(740) Advokátní kancelář Belha, Vacíř & spol., s.r.o., Mgr. Petr Vacíř, náměstí Jiřího z Poděbrad 1382/2, Praha 2, Vinohrady, 12000

(210) **O-578768**
(220) 21.04.2022
(320) 21.04.2022
(511) 7, 9, 11, 12, 16, 24, 25, 35, 36, 37, 39, 40, 41, 42, 43, 44, 45
(540)



(593) Obrazová
(510) (7) motory, hnací stroje a části strojů, ovládací mechanismy strojů a motorů; (9) nosiče zvukových záznamů, čističe nosičů zvukových záznamů, nosiče zvukových nahrávek, informační technologie a audiovizuální, multimediální a fotografické přístroje, vědecké, výzkumné a laboratorní přístroje, přístroje pro vyučování a simulátory, letecké simulátory pro letadla; (11) solária jako opalovací zařízení (ne k lékařským účelům); (12) vzdušné a kosmické dopravní prostředky, motorová vozidla; (16) tiskárenské výrobky, papírnické zboží a vzdělávací potřeby, tiskárenské

potřeby a potřeby pro vázání knih; (24) látky, textilie; (25) oděvy; (35) administrativní podpora a zpracování dat (služby), administrativní služby, administrativní služby týkající se doporučení pro generální stavební dodavatele, administrativní služby v oblasti vyřizování poptávek, administrativní zpracování objednávek, analýza řízení obchodní činnosti, asistence při organizování obchodní činnosti, asistence v oblasti obchodního managementu, cenové nabídky na zboží a služby, dodavatelské služby pro třetí osoby (nákup výrobků a služeb pro jiné podniky), informační služby vztahující se ke zpracování dat, kontrola obchodní činnosti jménem třetích osob, management obchodních projektů, obchodní informace a poradenství pro zákazníky (zákaznická poradna), obchodní informace a poradenství pro spotřebitele při výběru výrobků a služeb, obchodní konzultační služby, obchodní poradenství, obchodní zprostředkovatelské služby v oblasti propojování potenciálních soukromých investorů s podnikateli, kteří potřebují financování, obchodní zprostředkovatelské služby v souvislosti s navazováním kontaktů mezi nejrůznějšími odborníky a klienty, objednávání pro třetí strany, pomoc v obchodní a podnikatelské činnosti, management, marketing nemovitostí, aukce nemovitostí, poradenské služby v oblasti zprostředkování zboží a služeb, poradenství ohledně zpracování dat, zpracování dat, konzultační a poradenské služby a pomoc v oblasti reklamní, marketingové a propagační činnosti, pořádání veletrhů pro reklamní a obchodní účely; (36) finanční investice a poradenské služby, finanční zprostředkovatelské služby, financování nemovitostí, sdílení nemovitostí, sdružování nemovitostí, pronájem nemovitostí, správa nemovitostí, odhady nemovitostí, oceňování nemovitostí, management nemovitostí; (37) úklid nemovitostí, údržba nemovitostí, stavba nemovitostí, renovace nemovitostí, opravné stavební práce, dohled nad stavebními pracemi, opravy a údržba motorových vozidel a jejich částí a motorů pro motorová vozidla a jejich částí; (39) služby týkající se informací a průvodcovství v oblasti cestovního ruchu; (40) pořizování kopií zvukových disků; (41) vydavatelské služby, produkce zvukových záznamů, úprava zvukových nahrávek, školení (pořádání a řízení), pořádání plesů, pořádání seminářů, pořádání představení, pořádání konferencí, pořádání přednášek, pořádání koncertů, pořádání her, pořádání vzdělávacích a zábavních veletrhů; (42) odhadování nemovitostí; (43) ubytovací služby (hotely, penziony); (44) zemědělské služby, služby akvakultury, zahradnické a lesnické služby, služby opalovacích salónů a solárií; (45) poskytování emocionální podpory rodinám.

(591) Barevná
(730) **ČESKÉ INVESTICE S.R.O.**, Davídkova 2476/48, Praha 8, Libeň, 18000, CZ

(210) **O-578966**

(220) 03.05.2022

(320) 03.05.2022

(511) 16, 29, 30, 31, 32, 41

(540)

Lahodný Benedikt

(592) Slovní

(510) (16) tiskárenské výrobky, papírnické zboží a vzdělávací potřeby; (29) hotová jídla obsahující převážně maso a zeleninu, instantní potraviny (polévky, dušená jídla) a pikantní svačinky na bázi masa a zeleniny; (30) cukr, přírodní sladidla, sladké polevy a náplně, výrobky z včelích produktů, káva, čaj, kakao a jejich náhražky, led, zmrzlina, mražené jogurty a sorbety, pekárenské výrobky, cukrovinky, čokoláda a zákusky, polotovary z těsta a jednohubky, soli, chuťové přísady, ochucovačla a koření, zpracované obilí, škrob a produkty z nich vyrobené, pečicí přípravky a droždí; (31) zemědělské a vodní plodiny, zahradnické a lesní produkty; (32) nealkoholické nápoje, odalkoholizované nápoje, přípravky pro výrobu nápojů; (41) služby v oblasti vzdělávání, zábavy a sportu, tělesná výchova, zveřejňování, oznamování a psaní textů.

(730) **ErgoInvest s.r.o.**, Štěpánská 1742/27, Praha 1, Nové Město, 11000, CZ

(210) **O-579117**

(220) 10.05.2022

(320) 10.05.2022

(511) 33, 43, 44

(540)

Vzkaz na láhvi

(592) Slovní

(510) (33) víno, šumivé víno, víno červené, bílé víno, nízkoalkoholické víno, svažené víno; (43) pohostinství (služby), služby v oblasti pohostinství (potraviny a nápoje); (44) vinohradnictví.

(730) **Tanzberg Mikulov, a.s.**, č. p. 132, Bavory, 69201, CZ

(740) J&T advokátní kancelář s.r.o., JUDr. Jan Salmon, advokát, Revoluční 763/15, Praha 1, Staré Město, 11000

(210) **O-579137**

(220) 10.05.2022

(320) 10.05.2022

(511) 9, 16, 20, 21, 35, 37, 40

(540)



(593) Obrazová

(510) (9) emotikony s možností stažení do mobilních telefonů, hologramy, magnetické nahrávky, multimediální soubory ke stažení, nahrané CD, nahrané magnetické nosiče dat, nahrané optické disky, audio a video záznamy, audio nahrávky, audioknihy, digitální fotografie ke stažení, digitální hudba ke stažení, elektronické časopisy, elektronické brožury ke stažení, elektronické knihy, elektronické publikace ke stažení v podobě časopisů; (16) tištěné knihy, časopisy, noviny a jiná papírová média, časopisy s plakáty, brožurky, časopisy a jiná periodika, alba na autogramy; (20) reklamní balonky, nafukovací reklamní předměty, nafukovací reklamní balony, reklamní prezentační tabule, zrcadla s potiskem; (21) sklo s potiskem; (35) výroba zvukových nahrávek pro reklamní účely, výroba zvukových záznamů k marketingovým účelům, reklamní materiály (šíření), reklamní průzkum, reklamní sloupky (příprava), reklamní texty (psaní), vydávání reklamní literatury; (37) generální opravy motorů vozidel, opravy a údržba motorových vozidel a jejich motorů, opravy a údržba motocyklů, pomoc (opravy) při poruchách vozidel, poradenské služby týkající se oprav motorových vozidel, poskytování informací vztahujících se k opravám nebo údržbě dvoukolových motorových vozidel, přestavby vozidel (motorů), renovace vozidel, seřizování motorů, služby související s údržbou a opravami motorových vozidel, služby v oblasti čištění motorových pozemních vozidel; (40) potisk triček, potisk vlny, potiskování textilií, zakázkový potisk látek dekorativními vzory.

(591) Barevná

(730) **Harley-Davidson Club Praha, z.s.**, U jinonického rybníčka 901/2a, Praha 5, Jinonice, 15800, CZ

(740) JUDr. Petr Raschel, Pařížská 68/9, Praha 1, Josefov, 11000

(210) **O-579253**
(220) 16.05.2022
(320) 16.05.2022
(511) 30
(540)



(593) Obrazová
(510) (30) pečivo, trvanlivé pečivo, slané pečivo.
(730) **Ševců Josef**, Lomená 2277, Zlín, 76001, CZ
(740) Mgr. Dagmar Ressořová Maršíková, Ševcovská 3246, Zlín, 76001

(210) **O-579258**
(220) 16.05.2022
(320) 16.05.2022
(511) 18, 25, 35
(540)

REDFIR

(592) Slovní
(510) (18) kožené peněženky, peněženky na karty (kožené zboží), kůže a imitace kůže, surové kůže a usně, kožená pouzdra na karty; (25) opasky, kožené pásky (oděvy), hedvábné kravaty, hedvábné šátky, ponožky, oděvy, části oděvů, obuvi a pokrývek hlavy; (35) reklama, reklamní, marketingové a propagační služby, řízení obchodní činnosti a obchodní administrativa, maloobchod a velkoobchod s výše uvedenými výrobky ve třídách 18 a 25, obchodní služby a obchodní informace pro spotřebitele.
(730) **REDFIR s.r.o.**, Michelská 886/43, Praha 4, Michle, 14100, CZ

(210) **O-579320**
(220) 19.05.2022
(320) 19.05.2022
(511) 6, 9, 14, 16, 18, 20, 21, 24, 25, 26, 28, 30, 33, 34, 35, 37, 38, 40, 41, 42, 45
(540)

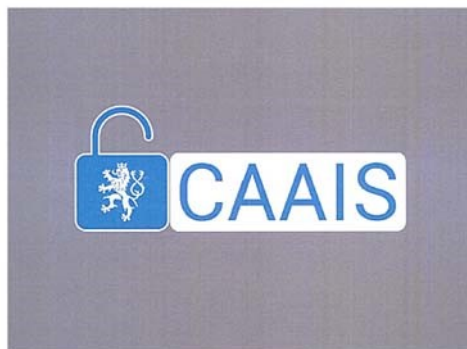

(593) Obrazová
(510) (6) reklamní a propagační výrobky kovové zařazené v této třídě, kovové reklamní sloupky; (9) přístroje pro výuku, přístroje pro záznam, převod,

reprodukcí zvuku nebo obrazu, magnetické nosiče zvukových záznamů, čtečky elektronických knih, disky kompaktní (audiovideo), kompaktní optické disky, CD ROM, magnetická média, magnetické nosiče dat, podložky pod myš, obaly na přenosné počítače, nahrané počítačové programy, počítačové, softwarové aplikace stahovatelné, přenosné přehrávače médií, elektronické publikace (s možností stažení), tiskárny pro počítače, USB flash disky, elektrické zámky, zařízení pro počítačovou paměť, DVD a ostatní digitální záznamové nosiče, přístroje pro zpracování informací a počítače, počítačový software, mobilní telefony, tablety (počítače), chytré hodinky, chytré telefony, sluneční brýle, pouzdra na brýle; (14) medaile, medailony (šperky), měděné žetony, mince, pouzdra na hodiny a hodinky, spony na kravaty, manžetové knoflíčky, šperky ve formě přívěsků, klíčenky; (16) kancelářské, reklamní a propagační výrobky z papíru, papír, lepenka, výrobky z lepenky určené k reklamě a propagaci, tiskárenské výrobky, fotografie, papírnické zboží, plastické obaly spadající do této třídy, štočky, blahopřání, blahopřání hudební, bloky (papírnické výrobky), brožury, desky (papírnické výrobky), dopisní papír, etikety, s výjimkou textilních, formuláře, grafické reprodukcce, grafické znaky (pro kopírování), grafiky, gummy na mazání, kancelářské potřeby s výjimkou nábytku, kalendáře, karty (ne hrací), knihy, krabice lepenkové nebo papírové, lepty, letáky, listky, manuály, mapy, nálepky (lepící pásky) pro kancelářské použití nebo pro domácnost, noviny, nože na papír (kancelářské potřeby), obálky (papírnické výrobky), obaly na spisy, oběžníky, obtisky, oznámení, papírové ubrousky, páska lepící (papírenské výrobky), pastelky, pečetě, periodika, plakáty, psací podložky, psací potřeby, podušky na razítkování, pohlednice, pořadače, praporky papírové, pravítka, prospekty, příručky, publikace, razítka, ročenky, samolepky (papírnické výrobky), sešity, štítky pro adresy, šanony, těžítka, tikety, tiskopisy, tiskoviny, učební a vyučovací pomůcky s výjimkou přístrojů, záložky do knih, tužky, ořezávátka na tužky, pera; (18) kufry a zavazadla, deštníky, slunečníky, hole, aktovky, batohy, brašny, klíčenky (kožená galanterie), sáčky jako obaly (kožené), diplomatky, nákupní tašky, obaly na deštníky, pouzdra (peněženky) na navštívenky, karty a na průkazy; (20) reklamní předměty nafukovací; (21) lahve kapesní, otvíráky na lahve, elektrické a neelektrické, výrobky ze skla a porcelánu určené k propagaci spadající do této třídy, hrnčičské zboží, kelímky; (24) propagační a reklamní výrobky z tkaniny a textilii zařazené v této třídě; (25) oděvy, obuv, pokrývky hlavy, trička; (26) ozdobné odznaky (knoflíky), odznaky na oděvy; (28) potřeby pro gymnastiku a sport zařazené v této třídě, hračky, bibliofuky, vánoční ozdoby; (30) cukr, cukrovinky, bonbóny, čaj, čokoláda, nápoje kávové, kakaové, čokoládové, nápoje na bázi čaje, příchutě do nápojů jiné než esence, žvýkačky (nikoli k lékařským účelům); (33) víno; (34) zápalky, křesadla, tabatěrky, pouzdra (na cigarety), zapalovače kuřácké; (35) inserce poštou, kopírování nebo rozmnožování (reprodukce) dokumentů a dokladů, marketing, optimalizace návštěvnosti webových stránek (obchodní monitorovací služby), organizování výstav (komerčních nebo reklamních), propagační činnost, reklama, obchodní administrativa, poskytování obchodních informací prostřednictvím webových stránek, prezentace výrobků v komunikačních médiích pro účely maloobchodu, kancelářské práce, telemarketing (nikoliv prodej), produkce (výroba) reklamních filmů, přepis rozhovorů (pro úřední účely), překlad a systematizace informací do počítačových databází, průzkum trhu, průzkum veřejného mínění, pronájem, aktualizování, zasílání a rozšiřování reklamních materiálů zákazníkům (letáky, prospekty, tisky, vzorky), vyhledávání dat v počítačových souborech (pro třetí osoby), služby v oblasti grafické úpravy pro reklamní účely, styky s veřejností, televizní reklama, venkovní reklama, pronájem billboardů, pronájem reklamních ploch, pronájem reklamního času v komunikačních médiích; (37) instalace, opravy a údržba počítačového hardwaru; (38) tiskové agentury, spoje (komunikace), poskytování a zprostředkování informací prostřednictvím sítí elektronických komunikací, elektronická pošta, mobilní telefony (komunikace), počítačová komunikace, posílání zpráv, přenos faxem, přenos zpráv a obrázků pomocí počítačů, telefonické služby, telekonference; (40) sítotisk; (41) elektronické publikování (DTP), vzdělávání, sportovní a kulturní aktivity, organizování a vedení konferencí, pořádání a řízení školení, vydávání elektronických knih a časopisů on-line, vydávání knih, vydavatelská a nakladatelská činnost; (42) hosting webových stránek, instalace počítačového softwaru, počítačové programování, poskytování informací o počítačových technologiích a programování prostřednictvím webových stránek, vytváření a navrhování webových katalogů informací pro jiné osoby (služby v oblasti informačních technologií); (45) právní služby, registrace názvů domén (právní služby).

(591) Barevná
(730) **Česká republika - Ministerstvo vnitra**, Nad stolou 936/3, Praha 7, Holešovice, 17000, CZ

(210) **O-579321**

(220) 19.05.2022

(320) 19.05.2022

(511) 6, 9, 14, 16, 18, 20, 21, 24, 25, 26, 28, 30, 33, 34, 35, 37, 38, 40, 41, 42, 45
(540)



(593) Obrazová

(510) (6) reklamní a propagační výrobky kovové zařazené v této třídě, kovové reklamní sloupky; (9) přístroje pro výuku, přístroje pro záznam, převod, reprodukci zvuku nebo obrazu, magnetické nosiče zvukových záznamů, čtečky elektronických knih, disky kompaktní (audiovideo), kompaktní optické disky, CD ROM, magnetická média, magnetické nosiče dat, podložky pod myš, obaly na přenosné počítače, nahrané počítačové programy, počítačové, softwarové aplikace stahovatelné, přenosné přehrávače médií, elektronické publikace (s možností stažení), tiskárny pro počítače, USB flash disky, elektrické zámky, zařízení pro počítačovou paměť, DVD a ostatní digitální záznamové nosiče, přístroje pro zpracování informací a počítače, počítačový software, mobilní telefony, tablety (počítače), chytré hodinky, chytré telefony, sluneční brýle, pouzdra na brýle; (14) medaile, medailony (šperky), měděné žetony, mince, pouzdra na hodiny a hodinky, spony na kravaty, manžetové knoflíčky, šperky ve formě přívěsků, klíčenky; (16) kancelářské, reklamní a propagační výrobky z papíru, papír, lepenka, výrobky z lepenky určené k reklamě a propagaci, tiskárenské výrobky, fotografie, papírnické zboží, plastické obaly spadající do této třídy, štočky, blahopřání, blahopřání hudební, bloky (papírnické výrobky), brožury, desky (papírnické výrobky), dopisní papír, etikety, s výjimkou textilních, formuláře, grafické reprodukce, grafické znaky (pro kopírování), grafiky, gummy na mazání, kancelářské potřeby s výjimkou nábytku, kalendáře, karty (ne hrací), knihy, krabice lepenkové nebo papírové, lepty, letáky, lístky, manuály, mapy, nálepky (lepící pásy) pro kancelářské použití nebo pro domácnost, noviny, nože na papír (kancelářské potřeby), obálky (papírnické výrobky), obaly na spisy, oběžníky, obtisky, oznámení, papírové ubrusky, páska lepící (papírenské výrobky), pastelky, pečeti, periodika, plakáty, psací podložky, psací potřeby, podušky na razítkování, pohlednice, pořadače, praporečky papírové, pravítka, prospekty, příručky, publikace, razítka, ročenky, samolepky (papírnické výrobky), sešity, štítky pro adresy, šanony, těžítka, tikety, tiskopisy, tiskoviny, učební a vyučovací pomůcky s výjimkou přístrojů, záložky do knih, tužky, ořezávátko na tužky, pera; (18) kufry a zavazadla, deštníky, slunečníky, hole, aktovky, batohy, brašny, klíčenky (kožená galanterie), sáčky jako obaly (kožené), diplomatky, nákupní tašky, obaly na deštníky, pouzdra (peněženky) na navštívenky, karty a na průkazy; (20) reklamní předměty nafukovací; (21) lahve kapesní, otvíráky na lahve, elektrické a neelektrické, výrobky ze skla a porcelánu určené k propagaci spadající do této třídy, hrnčířské zboží, kelímky; (24) propagační a reklamní výrobky z tkaniny a textilii zařazené v této třídě; (25) oděvy, obuv, pokrývky hlavy, trička; (26) ozdobné odznaky (knoflíky), odznaky na oděvy; (28) potřeby pro gymnastiku a sport zařazené v této třídě, hračky, bublifuky, vánoční ozdoby; (30) cukr, cukrovinky, bonbóny, čaj, čokoláda, nápoje kávové, kakaové, čokoládové, nápoje na bázi čaje, příchutě do nápojů jiné než esence, žvýkačky (nikoli k lékařským účelům); (33) víno; (34) zápalky, křesadla, tabatěrky, pouzdra (na cigarety), zapalovače kuřácké; (35) inzerce poštu, kopírování nebo rozmožňování (reprodukce) dokumentů a obchodní, marketing, optimalizace návštěvnosti webových stránek (obchodní monitorovací služby), organizování výstav (komerčních nebo reklamních), propagační činnost, reklama, obchodní administrativa, poskytování obchodních informací prostřednictvím webových stránek, prezentace výrobků v komunikačních médiích pro účely maloobchodu, kancelářské

práce, telemarketing (nikoliv prodej), produkce (výroba) reklamních filmů, přepis rozhovorů (pro úřední účely), překlad a systematizace informací do počítačových databází, průzkum trhu, průzkum veřejného mínění, pronájem, aktualizování, zasilání a rozšiřování reklamních materiálů zákazníkům (letáky, prospekty, tisky, vzorky), vyhledávání dat v počítačových souborech (pro třetí osoby), služby v oblasti grafické úpravy pro reklamní účely, styky s veřejností, televizní reklama, venkovní reklama, pronájem billboardů, pronájem reklamních ploch, pronájem reklamního času v komunikačních médiích; (37) instalace, opravy a údržba počítačového hardwaru; (38) tiskové agentury, spoje (komunikace), poskytování a zprostředkování informací prostřednictvím sítí elektronických komunikací, elektronická pošta, mobilní telefony (komunikace), počítačová komunikace, posílání zpráv, přenos faxem, přenos zpráv a obrázků pomocí počítačů, telefonické služby, telekonference; (40) sítotisk; (41) elektronické publikování (DTP), vzdělávání, sportovní a kulturní aktivity, organizování a vedení konferencí, pořádání a řízení školení, vydávání elektronických knih a časopisů on-line, vydávání knih, vydavatelská a nakladatelská činnost; (42) hosting webových stránek, instalace počítačového softwaru, počítačové programování, poskytování informací o počítačových technologiích a programování prostřednictvím webových stránek, vytváření a navrhování webových katalogů informací pro jiné osoby (služby v oblasti informačních technologií); (45) právní služby, registrace názvů domén (právní služby).

(591) Barevná

(730) Česká republika - Ministerstvo vnitra, Nad stolou 936/3, Praha 7, Holešovice, 17000, CZ

(210) **O-579322**

(220) 19.05.2022

(320) 19.05.2022

(511) 6, 9, 14, 16, 18, 20, 21, 24, 25, 26, 28, 30, 33, 34, 35, 37, 38, 40, 41, 42, 45
(540)



(593) Obrazová

(510) (6) reklamní a propagační výrobky kovové zařazené v této třídě, kovové reklamní sloupky; (9) přístroje pro výuku, přístroje pro záznam, převod, reprodukci zvuku nebo obrazu, magnetické nosiče zvukových záznamů, čtečky elektronických knih, disky kompaktní (audiovideo), kompaktní optické disky, CD ROM, magnetická média, magnetické nosiče dat, podložky pod myš, obaly na přenosné počítače, nahrané počítačové programy, počítačové, softwarové aplikace stahovatelné, přenosné přehrávače médií, elektronické publikace (s možností stažení), tiskárny pro počítače, USB flash disky, elektrické zámky, zařízení pro počítačovou paměť, DVD a ostatní digitální záznamové nosiče, přístroje pro zpracování informací a počítače, počítačový software, mobilní telefony, tablety (počítače), chytré hodinky, chytré telefony, sluneční brýle, pouzdra na brýle; (14) medaile, medailony (šperky), měděné žetony, mince, pouzdra na hodiny a hodinky, spony na kravaty, manžetové knoflíčky, šperky ve formě přívěsků, klíčenky; (16) kancelářské, reklamní a propagační výrobky z papíru, papír, lepenka, výrobky z lepenky určené k reklamě a propagaci, tiskárenské výrobky, fotografie, papírnické zboží, plastické obaly spadající do této třídy, štočky, blahopřání, blahopřání hudební, bloky (papírnické výrobky), brožury, desky (papírnické výrobky), dopisní papír, etikety, s výjimkou textilních, formuláře, grafické reprodukce, grafické znaky (pro kopírování), grafiky, gummy na mazání, kancelářské potřeby s výjimkou nábytku, kalendáře, karty (ne hrací), knihy, krabice lepenkové nebo papírové, lepty, letáky, lístky, manuály, mapy, nálepky (lepící pásy) pro kancelářské použití nebo pro domácnost, noviny, nože na papír (kancelářské potřeby), obálky (papírnické výrobky), obaly na spisy, oběžníky, obtisky, oznámení, papírové ubrusky, páska lepící (papírenské výrobky), pastelky,

pečetě, periodika, plakáty, psací podložky, psací potřeby, podušky na razítkování, pohlednice, pořadače, praporky papírové, pravítka, prospekty, příručky, publikace, razítka, ročenky, samolepky (papírnické výrobky), sešity, štítky pro adresy, šanony, těžítka, tikety, tiskopisy, tiskoviny, učební a vyučovací pomůcky s výjimkou přístrojů, záložky do knih, tužky, ořezávátka na tužky, pera; (18) kufry a zavazadla, deštníky, slunečníky, hole, aktovky, batohy, brašny, klíčenky (kožená galanterie), sáčky jako obaly (kožené), diplomatky, nákupní tašky, obaly na deštníky, pouzdra (peněženky) na navštívenky, karty a na průkazy; (20) reklamní předměty nafukovací; (21) lahve kapesní, otvíráky na lahve, elektrické a neelektrické, výrobky ze skla a porcelánu určené k propagaci spadající do této třídy, hrnčířské zboží, kelímky; (24) propagační a reklamní výrobky z tkaniny a textilií zařazené v této třídě; (25) oděvy, obuv, pokrývky hlavy, trička; (26) ozdobné odznaky (knoflíky), odznaky na oděvy; (28) potřeby pro gymnastiku a sport zařazené v této třídě, hračky, bublifuky, vánoční ozdoby; (30) cukr, cukrovinky, bonbóny, čaj, čokoláda, nápoje kávové, kakaové, čokoládové, nápoje na bázi čaje, příchutě do nápojů jiné než esence, žvýkačky (nikoli k lékařským účelům); (33) víno; (34) zápalky, křesadla, tabatěrky, pouzdra (na cigarety), zapalovače kuřácké; (35) inzerce poštou, kopírování nebo rozmnožování (reprodukce) dokumentů a dokladů, marketing, optimalizace návštěvnosti webových stránek (obchodní monitorovací služby), organizování výstav (komerčních nebo reklamních), propagační činnost, reklama, obchodní administrativa, poskytování obchodních informací prostřednictvím webových stránek, prezentace výrobků v komunikačních médiích pro účely maloobchodu, kancelářské práce, telemarketing (nikoliv prodej), produkce (výroba) reklamních filmů, zprávy rozhovorů (pro úřední účely), překlad a systematizace informací do počítačových databází, průzkum trhu, průzkum veřejného mínění, pronájem, aktualizování, zasilání a rozšiřování reklamních materiálů zákazníkům (letáky, prospekty, tisky, vzorky), vyhledávání dat v počítačových souborech (pro třetí osoby), služby v oblasti grafické úpravy pro reklamní účely, styky s veřejností, televizní reklama, venkovní reklama, pronájem billboardů, pronájem reklamních ploch, pronájem reklamního času v komunikačních médiích; (37) instalace, opravy a údržba počítačového hardwaru; (38) tiskové agentury, spoje (komunikace), poskytování a zprostředkování informací prostřednictvím sítí elektronických komunikací, elektronická pošta, mobilní telefony (komunikace), počítačová komunikace, posílání zpráv, přenos faxem, přenos zpráv a obrázků pomocí počítačů, telefonické služby, telekonference; (40) sítotisk; (41) elektronické publikování (DTP), vzdělávání, sportovní a kulturní aktivity, organizování a vedení konferencí, pořádání a řízení školení, vydávání elektronických knih a časopisů on-line, vydávání knih, vydavatelská a nakladatelská činnost; (42) hosting webových stránek, instalace počítačového softwaru, počítačové programování, poskytování informací o počítačových technologiích a programování prostřednictvím webových stránek, vytváření a navrhování webových katalogů informací pro jiné osoby (služby v oblasti informačních technologií); (45) právní služby, registrace názvů domén (právní služby).

(591) Barevná

(730) Česká republika - Ministerstvo vnitra, Nad štolou 936/3, Praha 7, Holešovice, 17000, CZ

(210) **O-579323**

(220) 19.05.2022

(320) 19.05.2022

(511) 6, 9, 14, 16, 18, 20, 21, 24, 25, 26, 28, 30, 33, 34, 35, 37, 38, 40, 41, 42, 45

(540)



(593) Obrazová

(510) (6) reklamní a propagační výrobky kovové zařazené v této třídě, kovové reklamní sloupy; (9) přístroje pro výuku, přístroje pro záznam, převod, reprodukci zvuku nebo obrazu, magnetické nosiče zvukových záznamů, čtečky elektronických knih, disky kompaktní (audiovideo), kompaktní optické disky, CD ROM, magnetická média, magnetické nosiče dat, podložky pod myš, obaly na přenosné počítače, nahrané počítačové programy, počítačové, softwarové aplikace stahovatelné, přenosné přehrávače médií, elektronické publikace (s možností stažení), tiskárny pro počítače, USB flash disky, elektrické zámky, zařízení pro počítačovou paměť, DVD a ostatní digitální záznamové nosiče, přístroje pro zpracování informací a počítače, počítačový software, mobilní telefony, tablety (počítače), chytré hodinky, chytré telefony, sluneční brýle, pouzdra na brýle; (14) medaile, medailony (šperky), měděné žetony, mince, pouzdra na hodiny a hodinky, spony na kravaty, manžetové knoflíčky, šperky ve formě přívěsků, klíčenky; (16) kancelářské, reklamní a propagační výrobky z papíru, papír, lepenka, výrobky z lepenky určené k reklamě a propagaci, tiskárenské výrobky, fotografie, papírnické zboží, plastické obaly spadající do této třídy, štočky, blahopřání, blahopřání hudební, bloky (papírnické výrobky), brožury, desky (papírnické výrobky), dopisní papír, etikety, s výjimkou textilních, formuláře, grafické reprodukce, grafické znaky (pro kopírování), grafiky, guma na mazání, kancelářské potřeby s výjimkou nábytku, kalendáře, karty (ne hrací), knihy, krabice lepenkové nebo papírové, lepty, letáky, listky, manuály, mapy, nálepky (lepící pásky) pro kancelářské použití nebo pro domácnost, noviny, nože na papír (kancelářské potřeby), obálky (papírnické výrobky), obaly na spisy, oběžníky, obtisky, oznámení, papírové ubrusy, páska lepící (papírenské výrobky), pastelky, pečetě, periodika, plakáty, psací podložky, psací potřeby, podušky na razítkování, pohlednice, pořadače, praporky papírové, pravítka, prospekty, příručky, publikace, razítka, ročenky, samolepky (papírnické výrobky), sešity, štítky pro adresy, šanony, těžítka, tikety, tiskopisy, tiskoviny, učební a vyučovací pomůcky s výjimkou přístrojů, záložky do knih, tužky, ořezávátka na tužky, pera; (18) kufry a zavazadla, deštníky, slunečníky, hole, aktovky, batohy, brašny, klíčenky (kožená galanterie), sáčky jako obaly (kožené), diplomatky, nákupní tašky, obaly na deštníky, pouzdra (peněženky) na navštívenky, karty a na průkazy; (20) reklamní předměty nafukovací; (21) lahve kapesní, otvíráky na lahve, elektrické a neelektrické, výrobky ze skla a porcelánu určené k propagaci spadající do této třídy, hrnčířské zboží, kelímky; (24) propagační a reklamní výrobky z tkaniny a textilií zařazené v této třídě; (25) oděvy, obuv, pokrývky hlavy, trička; (26) ozdobné odznaky (knoflíky), odznaky na oděvy; (28) potřeby pro gymnastiku a sport zařazené v této třídě, hračky, bublifuky, vánoční ozdoby; (30) cukr, cukrovinky, bonbóny, čaj, čokoláda, nápoje kávové, kakaové, čokoládové, nápoje na bázi čaje, příchutě do nápojů jiné než esence, žvýkačky (nikoli k lékařským účelům); (33) víno; (34) zápalky, křesadla, tabatěrky, pouzdra (na cigarety), zapalovače kuřácké; (35) inzerce poštou, kopírování nebo rozmnožování (reprodukce) dokumentů a dokladů, marketing, optimalizace návštěvnosti webových stránek (obchodní monitorovací služby), organizování výstav (komerčních nebo reklamních), propagační činnost, reklama, obchodní administrativa, poskytování obchodních informací prostřednictvím webových stránek, prezentace výrobků v komunikačních médiích pro účely maloobchodu, kancelářské práce, telemarketing (nikoliv prodej), produkce (výroba) reklamních filmů,

přepis rozhovorů (pro úřední účely), překlad a systematizace informací do počítačových databází, průzkum trhu, průzkum veřejného mínění, pronájem, aktualizování, zasilání a rozšiřování reklamních materiálů zákazníkům (letáky, prospekty, tisky, vzorky), vyhledávání dat v počítačových souborech (pro třetí osoby), služby v oblasti grafické úpravy pro reklamní účely, styky s veřejností, televizní reklama, venkovní reklama, pronájem billboardů, pronájem reklamních ploch, pronájem reklamního času v komunikačních médiích; (37) instalace, opravy a údržba počítačového hardwaru; (38) tiskové agentury, spoje (komunikace), poskytování a zprostředkování informací prostřednictvím sítí elektronických komunikací, elektronická pošta, mobilní telefony (komunikace), počítačová komunikace, posílání zpráv, přenos faxem, přenos zpráv a obrázků pomocí počítačů, telefonické služby, telekonference; (40) sitotisk; (41) elektronické publikování (DTP), vzdělávání, sportovní a kulturní aktivity, organizování a vedení konferencí, pořádání a řízení školení, vydávání elektronických knih a časopisů on-line, vydávání knih, vydavatelská a nakladatelská činnost; (42) hosting webových stránek, instalace počítačového softwaru, počítačové programování, poskytování informací o počítačových technologiích a programování prostřednictvím webových stránek, vytváření a navrhování webových katalogů informací pro jiné osoby (služby v oblasti informačních technologií); (45) právní služby, registrace názvů domén (právní služby).

(591) Barevná

(730) Česká republika - Ministerstvo vnitra, Nad štolou 936/3, Praha 7, Holešovice, 17000, CZ

(210) O-579324

(220) 19.05.2022

(320) 19.05.2022

(511) 6, 9, 14, 16, 18, 20, 21, 24, 25, 26, 28, 30, 33, 34, 35, 37, 38, 40, 41, 42, 45

(540)



(593) Obrazová

(510) (6) reklamní a propagační výrobky kovové zařazené v této třídě, kovové reklamní sloupky; (9) přístroje pro výuku, přístroje pro záznam, převod, reprodukci zvuku nebo obrazu, magnetické nosiče zvukových záznamů, čtečky elektronických knih, disky kompaktní (audiovideo), kompaktní optické disky, CD ROM, magnetická média, magnetické nosiče dat, podložky pod myš, obaly na přenosné počítače, nahrané počítačové programy, počítačové, softwarové aplikace stahovatelné, přenosné přehrávače médií, elektronické publikace (s možností stažení), tiskárny pro počítače, USB flash disky, elektrické zámky, zařízení pro počítačovou paměť, DVD a ostatní digitální záznamové nosiče, přístroje pro zpracování informací a počítače, počítačový software, mobilní telefony, tablety (počítače), chytré hodinky, chytré telefony, sluneční brýle, pouzdra na hodiny a hodinky, spony na kravaty, manžetové knoflíčky, šperky ve formě přívěsků, klíčenky; (16) kancelářské, reklamní a propagační výrobky z papíru, papír, lepenka, výrobky z lepenky určené k reklamě a propagaci, tiskárenské výrobky, fotografie, papírnické zboží, plastické obaly spadající do této třídy, štočky, blahopřání, blahopřání hudební, bloky (papírnické výrobky), brožury, desky (papírnické výrobky), dopisní papír, etikety, s výjimkou textilních, formuláře, grafické reprodukce, grafické znaky (pro kopírování), grafiky, gumy na mazání, kancelářské potřeby s výjimkou nábytku, kalendáře, karty (ne hrací), knihy, krabice lepenkové nebo papírové, lepty, letáky, lístky, manuály, mapy, nálepky (lepící pásky) pro kancelářské použití nebo pro domácnost, noviny, nože na papír (kancelářské

potřeby), obálky (papírnické výrobky), obaly na spisy, oběžníky, obtisky, oznámení, papírové ubrusky, páska lepicí (papírenské výrobky), pastelky, pečetě, periodika, plakáty, psací podložky, psací potřeby, podušky na razítkování, pohlednice, pořadače, praporky papírové, pravítka, prospekty, příručky, publikace, razítka, ročenky, samolepky (papírnické výrobky), sešity, štítky pro adresy, šanoný, těžítka, tikety, tiskopisy, tiskoviny, učební a vyučovací pomůcky s výjimkou přístrojů, záložky do knih, tužky, ořezávátko na tužky, pera; (18) kufry a zavazadla, deštníky, slunečníky, hole, aktovky, batohy, brašny, klíčenky (kožená galanterie), sáčky jako obaly (kožené), diplomatky, nákupní tašky, obaly na deštníky, pouzdra (peněženky) na navštívenky, karty a na průkazy; (20) reklamní předměty nafukovací; (21) lahve kapesní, otvíráky na lahve, elektrické a neelektrické, výrobky ze skla a porcelánu určené k propagaci spadající do této třídy, hrnčířské zboží, kelímky; (24) propagační a reklamní výrobky z tkaniny a textilii zařazené v této třídě; (25) oděvy, obuv, pokrývky hlavy, trička; (26) ozdobné odznaky (knoflíky), odznaky na oděvy; (28) potřeby pro gymnastiku a sport zařazené v této třídě, hračky, bublifuky, vánoční ozdoby; (30) cukr, cukrovinky, bonbóny, čaj, čokoláda, nápoje kávové, kakaové, čokoládové, nápoje na bázi čaje, příchutě do nápojů jiné než esence, žvýkačky (nikoli k lékařským účelům); (33) víno; (34) zápalky, křesadla, tabatěrky, pouzdra (na cigarety), zapalovače kuřácké; (35) inzerece poštou, kopírování nebo rozmnožování (reprodukce) dokumentů a dokladů, marketing, optimalizace návštěvnosti webových stránek (obchodní monitorovací služby), organizování výstav (komerčních nebo reklamních), propagační činnost, reklama, obchodní administrativa, poskytování obchodních informací prostřednictvím webových stránek, prezentace výrobků v komunikačních médiích pro účely maloobchodu, kancelářské práce, telemarketing (nikoliv prodej), produkce (výroba) reklamních filmů, přepis rozhovorů (pro úřední účely), překlad a systematizace informací do počítačových databází, průzkum trhu, průzkum veřejného mínění, pronájem, aktualizování, zasilání a rozšiřování reklamních materiálů zákazníkům (letáky, prospekty, tisky, vzorky), vyhledávání dat v počítačových souborech (pro třetí osoby), služby v oblasti grafické úpravy pro reklamní účely, styky s veřejností, televizní reklama, venkovní reklama, pronájem billboardů, pronájem reklamních ploch, pronájem reklamního času v komunikačních médiích; (37) instalace, opravy a údržba počítačového hardwaru; (38) tiskové agentury, spoje (komunikace), poskytování a zprostředkování informací prostřednictvím sítí elektronických komunikací, elektronická pošta, mobilní telefony (komunikace), počítačová komunikace, posílání zpráv, přenos faxem, přenos zpráv a obrázků pomocí počítačů, telefonické služby, telekonference; (40) sitotisk; (41) elektronické publikování (DTP), vzdělávání, sportovní a kulturní aktivity, organizování a vedení konferencí, pořádání a řízení školení, vydávání elektronických knih a časopisů on-line, vydávání knih, vydavatelská a nakladatelská činnost; (42) hosting webových stránek, instalace počítačového softwaru, počítačové programování, poskytování informací o počítačových technologiích a programování prostřednictvím webových stránek, vytváření a navrhování webových katalogů informací pro jiné osoby (služby v oblasti informačních technologií); (45) právní služby, registrace názvů domén (právní služby).

(730) Česká republika - Ministerstvo vnitra, Nad štolou 936/3, Praha 7, Holešovice, 17000, CZ

- (210) **O-579325**
(220) 19.05.2022
(320) 19.05.2022
(511) 6, 9, 14, 16, 18, 20, 21, 24, 25, 26, 28, 30, 33, 34, 35, 37, 38, 40, 41, 42, 45
(540)



- (593) Obrazová
(510) (6) reklamní a propagační výrobky kovové zařazené v této třídě, kovové reklamní sloupky; (9) přístroje pro výuku, přístroje pro záznam, převod, reprodukci zvuku nebo obrazu, magnetické nosiče zvukových záznamů, čtečky elektronických knih, disky kompaktní (audiovideo), kompaktní optické disky, CD ROM, magnetická média, magnetické nosiče dat, podložky pod myš, obaly na přenosné počítače, nahrané počítačové programy, počítačové, softwarové aplikace stahovatelné, přenosné přehrávače médií, elektronické publikace (s možností stažení), tiskárny pro počítače, USB flash disky, elektrické zámky, zařízení pro počítačovou paměť, DVD a ostatní digitální záznamové nosiče, přístroje pro zpracování informací a počítače, počítačový software, mobilní telefony, tablety (počítače), chytré hodinky, chytré telefony, sluneční brýle, pouzdra na brýle; (14) medaile, medailony (šperky), měděné žetony, mince, pouzdra na hodiny a hodinky, spony na kravaty, manžetové knoflíčky, šperky ve formě přívěsků, klíčenky; (16) kancelářské, reklamní a propagační výrobky z papíru, papír, lepenka, výrobky z lepenky určené k reklamě a propagaci, tiskárenské výrobky, fotografie, papírnické zboží, plastické obaly spadající do této třídy, štočky, blahopřání, blahopřání hudební, bloky (papírnické výrobky), brožury, desky (papírnické výrobky), dopisní papír, etikety, s výjimkou textilních, formuláře, grafické reprodukce, grafické znaky (pro kopírování), grafiky, gumy na mazání, kancelářské potřeby s výjimkou nábytku, kalendáře, karty (ne hrací), knihy, krabice lepenkové nebo papírové, lepty, letáky, lístky, manuály, mapy, nálepky (lepící pásky) pro kancelářské použití nebo pro domácnost, noviny, nože na papír (kancelářské potřeby), obálky (papírnické výrobky), obaly na spisy, oběžníky, obtisky, oznámení, papírové ubrusky, páska lepicí (papírenské výrobky), pastelky, pečetě, periodika, plakáty, psací podložky, psací potřeby, podušky na razítkování, pohlednice, pořadače, praporečky papírové, pravítka, prospekty, příručky, publikace, razítka, ročenky, samolepky (papírnické výrobky), sešity, štítky pro adresy, šanony, těžítka, tikety, tiskopisy, tiskoviny, učební a vyučovací pomůcky s výjimkou přístrojů, záložky do knih, tužky, ořezávká na tužky, pera; (18) kuřry a zavazadla, deštníky, slunečníky, hole, aktovky, batohy, brašny, klíčenky (kožená galanterie), sáčky jako obaly (kožené), diplomatky, nákupní tašky, obaly na deštníky, pouzdra (peněženky) na navštívenky, karty a na průkazy; (20) reklamní předměty nafukovací; (21) lahve kapesní, otvíráky na lahve, elektrické a neelektrické, výrobky ze skla a porcelánu určené k propagaci spadající do této třídy, hrnčířské zboží, kelímky; (24) propagační a reklamní výrobky z tkaniny a textilii zařazené v této třídě; (25) oděvy, obuv, pokrývky hlavy, trička; (26) ozdobné odznaky (knoflíky), odznaky na oděvy; (28) potřeby pro gymnastiku a sport zařazené v této třídě, hračky, bublifuky, vánoční ozdoby; (30) cukr, cukrovinky, bonbóny, čaj, čokoláda, nápoje kávové, kakaové, čokoládové, nápoje na bázi čaje, příchutě do nápojů jiné než esence, žvýkačky (nikoli k lékařským účelům); (33) víno; (34) zápalky, křesadla, tabatěrky, pouzdra (na cigarety), zapalovače kuřácké; (35) inzerce poštou, kopírování nebo rozmnožování (reprodukce) dokumentů a dokladů, marketing, optimalizace návštěvnosti webových stránek (obchodní monitorovací služby), organizování výstav (komerčních nebo reklamních), propagační činnost, reklama, obchodní administrativa, poskytování obchodních informací prostřednictvím webových stránek, prezentace výrobků v komunikačních médiích pro účely maloobchodu, kancelářské práce, telemarketing (nikoliv prodej), produkce (výroba) reklamních filmů, přepis rozhovorů (pro úřední účely), překlad a systematizace informací do

počítačových databází, průzkum trhu, průzkum veřejného mínění, pronájem, aktualizování, zasilání a rozšiřování reklamních materiálů zákazníkům (letáky, prospekty, tisky, vzorky), vyhledávání dat v počítačových souborech (pro třetí osoby), služby v oblasti grafické úpravy pro reklamní účely, styky s veřejností, televizní reklama, venkovní reklama, pronájem billboardů, pronájem reklamních ploch, pronájem reklamního času v komunikačních médiích; (37) instalace, opravy a údržba počítačového hardwaru; (38) tiskové agentury, spoje (komunikace), poskytování a zprostředkování informací prostřednictvím sítí elektronických komunikací, elektronická pošta, mobilní telefony (komunikace), počítačová komunikace, posílání zpráv, přenos faxem, přenos zpráv a obrázků pomocí počítačů, telefonické služby, telekonference; (40) sítotisk; (41) elektronické publikování (DTP), vzdělávání, sportovní a kulturní aktivity, organizování a vedení konferencí, pořádání a řízení školení, vydávání elektronických knih a časopisů on-line, vydávání knih, vydavatelská a nakladatelská činnost; (42) hosting webových stránek, instalace počítačového softwaru, počítačové programování, poskytování informací o počítačových technologiích a programování prostřednictvím webových stránek, vytváření a navrhování webových katalogů informací pro jiné osoby (služby v oblasti informačních technologií); (45) právní služby, registrace názvů domén (právní služby).

- (591) Barevná
(730) **Česká republika - Ministerstvo vnitra**, Nad štolou 936/3, Praha 7, Holešovice, 17000, CZ

- (210) **O-579326**
(220) 19.05.2022
(320) 19.05.2022
(511) 6, 9, 14, 16, 18, 20, 21, 24, 25, 26, 28, 30, 33, 34, 35, 37, 38, 40, 41, 42, 45
(540)



- (593) Obrazová
(510) (6) reklamní a propagační výrobky kovové zařazené v této třídě, kovové reklamní sloupky; (9) přístroje pro výuku, přístroje pro záznam, převod, reprodukci zvuku nebo obrazu, magnetické nosiče zvukových záznamů, čtečky elektronických knih, disky kompaktní (audiovideo), kompaktní optické disky, CD ROM, magnetická média, magnetické nosiče dat, podložky pod myš, obaly na přenosné počítače, nahrané počítačové programy, počítačové, softwarové aplikace stahovatelné, přenosné přehrávače médií, elektronické publikace (s možností stažení), tiskárny pro počítače, USB flash disky, elektrické zámky, zařízení pro počítačovou paměť, DVD a ostatní digitální záznamové nosiče, přístroje pro zpracování informací a počítače, počítačový software, mobilní telefony, tablety (počítače), chytré hodinky, chytré telefony, sluneční brýle, pouzdra na brýle; (14) medaile, medailony (šperky), měděné žetony, mince, pouzdra na hodiny a hodinky, spony na kravaty, manžetové knoflíčky, šperky ve formě přívěsků, klíčenky; (16) kancelářské, reklamní a propagační výrobky z papíru, papír, lepenka, výrobky z lepenky určené k reklamě a propagaci, tiskárenské výrobky, fotografie, papírnické zboží, plastické obaly spadající do této třídy, štočky, blahopřání, blahopřání hudební, bloky (papírnické výrobky), brožury, desky (papírnické výrobky), dopisní papír, etikety, s výjimkou textilních, formuláře, grafické reprodukce, grafické znaky (pro kopírování), grafiky, gumy na mazání, kancelářské potřeby s výjimkou nábytku, kalendáře, karty (ne hrací), knihy, krabice lepenkové nebo papírové, lepty, letáky, lístky, manuály, mapy, nálepky (lepící pásky) pro kancelářské použití nebo pro domácnost, noviny, nože na papír (kancelářské potřeby), obálky (papírnické výrobky), obaly na spisy, oběžníky, obtisky, oznámení, papírové ubrusky, páska lepicí (papírenské výrobky), pastelky,

pečetě, periodika, plakáty, psací podložky, psací potřeby, podušky na razítkování, pohlednice, pořadače, praporky papírové, pravítka, prospekty, příručky, publikace, razítka, ročenky, samolepky (papírnícké výrobky), sešity, štítky pro adresy, šanonony, těžítka, tikety, tiskopisy, tiskoviny, učební a vyučovací pomůcky s výjimkou přístrojů, záložky do knih, tužky, ořezávátko na tužky, pera; (18) kufrý a zavazadla, deštníky, slunečníky, hole, aktovky, batohy, brašny, klíčenky (kožená galanterie), sáčky jako obaly (kožené), diplomatky, nákupní tašky, obaly na deštníky, pouzdra (peněženky) na navštívenky, karty a na průkazy; (20) reklamní předměty nafukovací; (21) lahve kapesní, otvíráky na lahve, elektrické a neelektrické, výrobky ze skla a porcelánu určené k propagaci spadající do této třídy, hrnčířské zboží, kelímky; (24) propagační a reklamní výrobky z tkaniny a textilií zařazené v této třídě; (25) oděvy, obuv, pokrývky hlavy, trička; (26) ozdobné odznaky (knoflíky), odznaky na oděvy; (28) potřeby pro gymnastiku a sport zařazené v této třídě, hračky, bublifuky, vánoční ozdoby; (30) cukr, cukrovinky, bonbóny, čaj, čokoláda, nápoje kávové, kakaové, čokoládové, nápoje na bázi čaje, příchutě do nápojů jiné než esence, žvýkačky (nikoli k lékařským účelům); (33) víno; (34) zápalky, křesadla, tabatěrky, pouzdra (na cigarety), zapalovače kuřácké; (35) inzerce poštou, kopírování nebo rozmnožování (reprodukce) dokumentů a dokladů, marketing, optimalizace návštěvnosti webových stránek (obchodní monitorovací služby), organizování výstav (komerčních nebo reklamních), propagační činnost, reklama, obchodní administrativa, poskytování obchodních informací prostřednictvím webových stránek, prezentace výrobků v komunikačních médiích pro účely maloobchodu, kancelářské práce, telemarketing (nikoliv prodej), produkce (výroba) reklamních filmů, přepis rozhovorů (pro úřední účely), překlad a systematizace informací do počítačových databází, průzkum trhu, průzkum veřejného mínění, pronájem, aktualizování, zasílání a rozšiřování reklamních materiálů zákazníkům (letáky, prospekty, tisky, vzorky), vyhledávání dat v počítačových souborech (pro třetí osoby), služby v oblasti grafické úpravy pro reklamní účely, styky s veřejností, televizní reklama, venkovní reklama, pronájem billboardů, pronájem reklamních ploch, pronájem reklamního času v komunikačních médiích; (37) instalace, opravy a údržba počítačového hardwaru; (38) tiskové agentury, spoje (komunikace), poskytování a zprostředkování informací prostřednictvím sítě elektronických komunikací, elektronická pošta, mobilní telefony (komunikace), počítačová komunikace, posílání zpráv, přenos faxem, přenos zpráv a obrázků pomocí počítačů, telefonické služby, telekonference; (40) sitotisk; (41) elektronické publikování (DTP), vzdělávání, sportovní a kulturní aktivity, organizování a vedení konferencí, pořádání a řízení školení, vydávání elektronických knih a časopisů on-line, vydávání knih, vydavatelská a nakladatelská činnost; (42) hosting webových stránek, instalace počítačového softwaru, počítačové programování, poskytování informací o počítačových technologiích a programování prostřednictvím webových stránek, vytváření a navrhování webových katalogů informací pro jiné osoby (služby v oblasti informačních technologií); (45) právní služby, registrace názvů domén (právní služby).

(730) Česká republika - Ministerstvo vnitra, Nad štolou 936/3, Praha 7, Holešovice, 17000, CZ

(210) O-579327

(220) 19.05.2022

(320) 19.05.2022

(511) 6, 9, 14, 16, 18, 20, 21, 24, 25, 26, 28, 30, 33, 34, 35, 37, 38, 40, 41, 42, 45

(540)

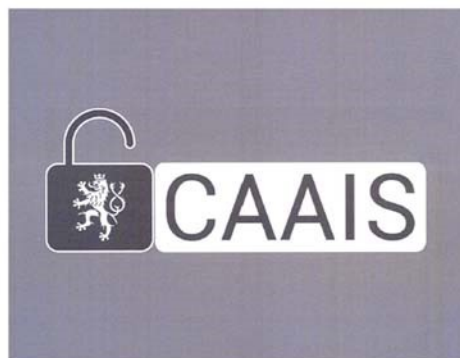

(593) Obrazová

(510) (6) reklamní a propagační výrobky kovové zařazené v této třídě, kovové reklamní sloupky; (9) přístroje pro výuku, přístroje pro záznam, převod, reprodukci zvuku nebo obrazu, magnetické nosiče zvukových záznamů, čtečky elektronických knih, disky kompaktní (audiovideo), kompaktní optické disky, CD ROM, magnetická média, magnetické nosiče dat, podložky pod myš, obaly na přenosné počítače, nahané počítačové programy, počítačové, softwarové aplikace stahovatelné, přenosné přehrávače médií, elektronické publikace (s možností stažení), tiskárny pro počítače, USB flash disky, elektrické zámky, zařízení pro počítačovou paměť, DVD a ostatní digitální záznamové nosiče, přístroje pro zpracování informací a počítače, počítačový software, mobilní telefony, tablety (počítače), chytré hodinky, chytré telefony, sluneční brýle, pouzdra na brýle; (14) medaile, medailony (šperky), měděné žetony, mince, pouzdra na hodiny a hodinky, spony na kravaty, manžetové knoflíčky, šperky ve formě přívěsků, klíčenky; (16) kancelářské, reklamní a propagační výrobky z papíru, papír, lepenka, výrobky z lepenky určené k reklamě a propagaci, tiskářenské výrobky, fotografie, papírnícké zboží, plastické obaly spadající do této třídy, štočky, blahopřání, blahopřání hudební, bloky (papírnícké výrobky), brožury, desky (papírnícké výrobky), dopisní papír, etiket, s výjimkou textilních, formuláře, grafické reprodukce, grafické znaky (pro kopírování), grafiky, gummy na mazání, kancelářské potřeby s výjimkou nábytku, kalendáře, karty (ne hrací), knihy, krabice lepenkové nebo papírové, lepty, letáky, lístky, manuály, mapy, nálepky (lepící pásy) pro kancelářské použití nebo pro domácnost, noviny, nože na papír (kancelářské potřeby), obálky (papírnícké výrobky), obaly na spisy, oběžníky, obtsky, oznámení, papírové ubrusky, páska lepící (papírenské výrobky), pastelky, pečetě, periodika, plakáty, psací podložky, psací potřeby, podušky na razítkování, pohlednice, pořadače, praporky papírové, pravítka, prospekty, příručky, publikace, razítka, ročenky, samolepky (papírnícké výrobky), sešity, štítky pro adresy, šanonony, těžítka, tikety, tiskopisy, tiskoviny, učební a vyučovací pomůcky s výjimkou přístrojů, záložky do knih, tužky, ořezávátko na tužky, pera; (18) kufrý a zavazadla, deštníky, slunečníky, hole, aktovky, batohy, brašny, klíčenky (kožená galanterie), sáčky jako obaly (kožené), diplomatky, nákupní tašky, obaly na deštníky, pouzdra (peněženky) na navštívenky, karty a na průkazy; (20) reklamní předměty nafukovací; (21) lahve kapesní, otvíráky na lahve, elektrické a neelektrické, výrobky ze skla a porcelánu určené k propagaci spadající do této třídy, hrnčířské zboží, kelímky; (24) propagační a reklamní výrobky z tkaniny a textilií zařazené v této třídě; (25) oděvy, obuv, pokrývky hlavy, trička; (26) ozdobné odznaky (knoflíky), odznaky na oděvy; (28) potřeby pro gymnastiku a sport zařazené v této třídě, hračky, bublifuky, vánoční ozdoby; (30) cukr, cukrovinky, bonbóny, čaj, čokoláda, nápoje kávové, kakaové, čokoládové, nápoje na bázi čaje, příchutě do nápojů jiné než esence, žvýkačky (nikoli k lékařským účelům); (33) víno; (34) zápalky, křesadla, tabatěrky, pouzdra (na cigarety), zapalovače kuřácké; (35) inzerce poštou, kopírování nebo rozmnožování (reprodukce) dokumentů a dokladů, marketing, optimalizace návštěvnosti webových stránek (obchodní monitorovací služby), organizování výstav (komerčních nebo reklamních), propagační činnost, reklama, obchodní administrativa, poskytování obchodních informací prostřednictvím webových stránek, prezentace výrobků v komunikačních médiích pro účely maloobchodu, kancelářské práce, telemarketing (nikoliv prodej), produkce (výroba) reklamních filmů,

přepis rozhovorů (pro úřední účely), překlad a systematizace informací do počítačových databází, průzkum trhu, průzkum veřejného mínění, pronájem, aktualizování, zasilání a rozšiřování reklamních materiálů zákazníkům (letáky, prospekty, tisky, vzorky), vyhledávání dat v počítačových souborech (pro třetí osoby), služby v oblasti grafické úpravy pro reklamní účely, styky s veřejností, televizní reklama, venkovní reklama, pronájem billboardů, pronájem reklamních ploch, pronájem reklamního času v komunikačních médiích; (37) instalace, opravy a údržba počítačového hardwaru; (38) tiskové agentury, spoje (komunikace), poskytování a zprostředkování informací prostřednictvím sítí elektronických komunikací, elektronická pošta, mobilní telefony (komunikace), počítačová komunikace, posílání zpráv, přenos faxem, přenos zpráv a obrázků pomocí počítačů, telefonické služby, telekonference; (40) sítotisk; (41) elektronické publikování (DTP), vzdělávání, sportovní a kulturní aktivity, organizování a vedení konferencí, pořádání a řízení školení, vydávání elektronických knih a časopisů on-line, vydávání knih, vydavatelská a nakladatelská činnost; (42) hosting webových stránek, instalace počítačového softwaru, počítačové programování, poskytování informací o počítačových technologiích a programování prostřednictvím webových stránek, vytváření a navrhování webových katalogů informací pro jiné osoby (služby v oblasti informačních technologií); (45) právní služby, registrace názvů domén (právní služby).

(591) Barevná

(730) Česká republika - Ministerstvo vnitra, Nad štolou 936/3, Praha 7, Holešovice, 17000, CZ

(210) O-579328

(220) 19.05.2022

(320) 19.05.2022

(511) 6, 9, 14, 16, 18, 20, 21, 24, 25, 26, 28, 30, 33, 34, 35, 37, 38, 40, 41, 42, 45

(540)



(593) Obrazová

(510) (6) reklamní a propagační výrobky kovové zařazené v této třídě, kovové reklamní sloupky; (9) přístroje pro výuku, přístroje pro záznam, převod, reprodukci zvuku nebo obrazu, magnetické nosiče zvukových záznamů, čtečky elektronických knih, disky kompaktní (audiovideo), kompaktní optické disky, CD ROM, magnetická média, magnetické nosiče dat, podložky pod myš, obaly na přenosné počítače, nahrané počítačové programy, počítačové, softwarové aplikace stahovatelné, přenosné přehrávače médií, elektronické publikace (s možností stažení), tiskárny pro počítače, USB flash disky, elektrické zámky, zařízení pro počítačovou paměť, DVD a ostatní digitální záznamové nosiče, přístroje pro zpracování informací a počítače, počítačový software, mobilní telefony, tablety (počítače), chytré hodinky, chytré telefony, sluneční brýle, pouzdra na brýle; (14) medaile, medailony (šperky), měděné žetony, mince, pouzdra na hodiny a hodinky, spony na kravaty, manžetové knoflíčky, šperky ve formě přívěsků, klíčenky; (16) kancelářské, reklamní a propagační výrobky z papíru, papír, lepenka, výrobky z lepenky určené k reklamě a propagaci, tiskárenské výrobky, fotografie, papírnické zboží, plastické obaly spadající do této třídy, štočky, blahopřání, blahopřání hudební, bloky (papírnické výrobky), brožury, desky (papírnické výrobky), dopisní papír, etikety, s výjimkou textilních, formuláře, grafické reprodukce, grafické znaky (pro kopírování), grafiky, gumy na mazání, kancelářské potřeby s výjimkou nábytku, kalendáře, karty (ne hrací), knihy, krabice lepenkové nebo papírové, lepty, letáky, listky, manuály, mapy, nálepky (lepící pásky) pro kancelářské použití nebo pro domácnost, noviny, nože na papír (kancelářské potřeby), obálky (papírnické výrobky), obaly na spisy, oběžníky, obtisky,

oznámení, papírové ubrusy, páska lepicí (papírenské výrobky), pastelky, pečete, periodika, plakáty, psací podložky, psací potřeby, podušky na razítkování, pohlednice, pořadače, praporky papírové, pravítka, prospekty, příručky, publikace, razítka, ročenky, samolepky (papírnické výrobky), sešity, štítky pro adresy, šanony, těžítka, tikety, tiskopisy, tiskoviny, učební a vyučovací pomůcky s výjimkou přístrojů, záložky do knih, tužky, ořezávátka na tužky, pera; (18) kufry a zavazadla, deštníky, slunečníky, hole, aktovky, batohy, brašny, klíčenky (kožená galanterie), sáčky jako obaly (kožené), diplomatky, nákupní tašky, obaly na deštníky, pouzdra (peněženky) na navštívenky, karty a na průkazy; (20) reklamní předměty nafukovací; (21) lahve kapesní, otvíráky na lahve, elektrické a neelektrické, výrobky ze skla a porcelánu určené k propagaci spadající do této třídy, hrnčířské zboží, kelímky; (24) propagační a reklamní výrobky z tkaniny a textilií zařazené v této třídě; (25) oděvy, obuv, pokrývky hlavy, trička; (26) ozdobné odznaky (knoflíčky), odznaky na oděvy; (28) potřeby pro gymnastiku a sport zařazené v této třídě, hračky, bublifuky, vánoční ozdoby; (30) cukr, cukrovinky, bonbóny, čaj, čokoláda, nápoje kávové, kakaové, čokoládové, nápoje na bázi čaje, příchutě do nápojů jiné než esence, žvýkačky (nikoli k lékařským účelům); (33) víno; (34) zápalky, křesadla, tabatěrky, pouzdra (na cigarety), zapalovače kuřácké; (35) inzerce poštou, kopírování nebo rozmnožování (reprodukce) dokumentů a dokladů, marketing, optimalizace návštěvnosti webových stránek (obchodní monitorovací služby), organizování výstav (komerčních nebo reklamních), propagační činnost, reklama, obchodní administrativa, poskytování obchodních informací prostřednictvím webových stránek, prezentace výrobků v komunikačních médiích pro účel maloobchodu, kancelářské práce, telemarketing (nikoliv prodej), produkce (výroba) reklamních filmů, přepis rozhovorů (pro úřední účely), překlad a systematizace informací do počítačových databází, průzkum trhu, průzkum veřejného mínění, pronájem, aktualizování, zasilání a rozšiřování reklamních materiálů zákazníkům (letáky, prospekty, tisky, vzorky), vyhledávání dat v počítačových souborech (pro třetí osoby), služby v oblasti grafické úpravy pro reklamní účely, styky s veřejností, televizní reklama, venkovní reklama, pronájem billboardů, pronájem reklamních ploch, pronájem reklamního času v komunikačních médiích; (37) instalace, opravy a údržba počítačového hardwaru; (38) tiskové agentury, spoje (komunikace), poskytování a zprostředkování informací prostřednictvím sítí elektronických komunikací, elektronická pošta, mobilní telefony (komunikace), počítačová komunikace, posílání zpráv, přenos faxem, přenos zpráv a obrázků pomocí počítačů, telefonické služby, telekonference; (40) sítotisk; (41) elektronické publikování (DTP), vzdělávání, sportovní a kulturní aktivity, organizování a vedení konferencí, pořádání a řízení školení, vydávání elektronických knih a časopisů on-line, vydávání knih, vydavatelská a nakladatelská činnost; (42) hosting webových stránek, instalace počítačového softwaru, počítačové programování, poskytování informací o počítačových technologiích a programování prostřednictvím webových stránek, vytváření a navrhování webových katalogů informací pro jiné osoby (služby v oblasti informačních technologií); (45) právní služby, registrace názvů domén (právní služby).

(591) Barevná

(730) Česká republika - Ministerstvo vnitra, Nad štolou 936/3, Praha 7, Holešovice, 17000, CZ

- (210) **O-579329**
(220) 19.05.2022
(320) 19.05.2022
(511) 6, 9, 14, 16, 18, 20, 21, 24, 25, 26, 28, 30, 33, 34, 35, 37, 38, 40, 41, 42, 45
(540)

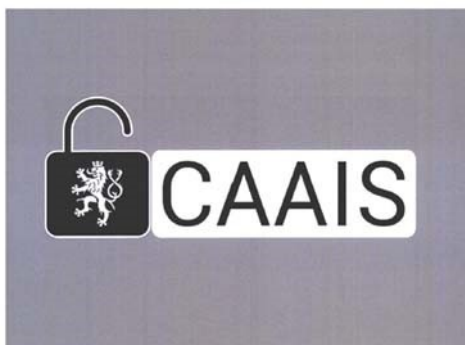

- (593) Obrazová
(510) (6) reklamní a propagační výrobky kovové zařazené v této třídě, kovové reklamní sloupky; (9) přístroje pro výuku, přístroje pro záznam, převod, reprodukci zvuku nebo obrazu, magnetické nosiče zvukových záznamů, čtečky elektronických knih, disky kompaktní (audiovideo), kompaktní optické disky, CD ROM, magnetická média, magnetické nosiče dat, podložky pod myš, obaly na přenosné počítače, nahrané počítačové programy, počítačové, softwarové aplikace stahovatelné, přenosné přehrávače médií, elektronické publikace (s možností stažení), tiskárny pro počítače, USB flash disky, elektrické zámky, zařízení pro počítačovou paměť, DVD a ostatní digitální záznamové nosiče, přístroje pro zpracování informací a počítače, počítačový software, mobilní telefony, tablety (počítače), chytré hodinky, chytré telefony, sluneční brýle, pouzdra na brýle; (14) medaile, medailony (šperky), měděné žetony, mince, pouzdra na hodiny a hodinky, spony na kravaty, manžetové knoflíčky, šperky ve formě přívěsků, klíčenky; (16) kancelářské, reklamní a propagační výrobky z papíru, papír, lepenka, výrobky z lepenky určené k reklamě a propagaci, tiskárenské výrobky, fotografie, papírnické zboží, plastické obaly spadající do této třídy, štočky, blahopřání, blahopřání hudební, bloky (papírnické výrobky), brožury, desky (papírnické výrobky), dopisní papír, etikety, s výjimkou textilních, formuláře, grafické reprodukce, grafické znaky (pro kopírování), grafiky, gummy na mazání, kancelářské potřeby s výjimkou nábytku, kalendáře, karty (ne hrací), knihy, krabice lepenkové nebo papírové, lepty, letáky, listky, manuály, mapy, nálepky (lepící pásky) pro kancelářské použití nebo pro domácnost, noviny, nože na papír (kancelářské potřeby), obálky (papírnické výrobky), obaly na spisy, oběžníky, obtisky, oznámení, papírové ubrousky, páska lepicí (papírenské výrobky), pastelky, pečeti, periodika, plakáty, psací podložky, psací potřeby, podušky na razítkování, pohlednice, pořadače, praporky papírové, pravítka, prospekty, příručky, publikace, razítka, ročenky, samolepky (papírnické výrobky), sešity, štítky pro adresy, šanony, těžítka, tikety, tiskopisy, tiskoviny, učební a vyučovací pomůcky s výjimkou přístrojů, záložky do knih, tužky, ořezávatka na tužky, pera; (18) kufrů a zavazadla, deštníky, slunečníky, hole, aktovky, batohy, brašny, klíčenky (kožené galanterie), sáčky jako obaly (kožené), diplomatky, nákupní tašky, obaly na deštníky, pouzdra (peněženky) na navštívenky, karty a na průkazy; (20) reklamní předměty nafukovací; (21) lahve kapesní, otvíráky na lahve, elektrické a neelektrické, výrobky ze skla a porcelánu určené k propagaci spadající do této třídy, hrnčířské zboží, kelímky; (24) propagační a reklamní výrobky z tkaniny a textilii zařazené v této třídě; (25) oděvy, obuv, pokrývky hlavy, trička; (26) ozdobné odznaky (knoflíky), odznaky na oděvy; (28) potřeby pro gymnastiku a sport zařazené v této třídě, hračky, bublifuky, vánoční ozdoby; (30) cukr, cukrovinky, bonbóny, čaj, čokoláda, nápoje kávové, kakaové, čokoládové, nápoje na bázi čaje, příchutě do nápojů jiné než esence, žvýkačky (nikoli k lékařským účelům); (33) víno; (34) zápalky, křesadla, tabatěrky, pouzdra (na cigarety), zapalovače kuřácké; (35) inzerece poštou, kopírování nebo rozmnožování (reprodukce) dokumentů a dokladů, marketing, optimalizace návštěvnosti webových stránek (obchodní monitorovací služby), organizování výstav (komerčních nebo reklamních), propagační činnost, reklama, obchodní administrativa, poskytování obchodních informací prostřednictvím webových stránek, prezentace výrobků v komunikačních médiích pro účely maloobchodu, kancelářské práce, telemarketing (nikoliv prodej), produkce (výroba) reklamních filmů,

přepis rozhovorů (pro úřední účely), překlad a systematizace informací do počítačových databází, průzkum trhu, průzkum veřejného mínění, pronájem, aktualizování, zasílání a rozšiřování reklamních materiálů zákazníkům (letáky, prospekty, tisky, vzorky), vyhledávání dat v počítačových souborech (pro třetí osoby), služby v oblasti grafické úpravy pro reklamní účely, styky s veřejností, televizní reklama, venkovní reklama, pronájem billboardů, pronájem reklamních ploch, pronájem reklamního času v komunikačních médiích; (37) instalace, opravy a údržba počítačového hardwaru; (38) tiskové agentury, spoje (komunikace), poskytování a zprostředkování informací prostřednictvím sítí elektronických komunikací, elektronická pošta, mobilní telefony (komunikace), počítačová komunikace, posílání zpráv, přenos faxem, přenos zpráv a obrázků pomocí počítačů, telefonické služby, telekonference; (40) síťotisk; (41) elektronické publikování (DTP), vzdělávání, sportovní a kulturní aktivity, organizování a vedení konferencí, pořádání a řízení školení, vydávání elektronických knih a časopisů on-line, vydávání knih, vydavatelská a nakladatelská činnost; (42) hosting webových stránek, instalace počítačového softwaru, počítačové programování, poskytování informací o počítačových technologiích a programování prostřednictvím webových stránek, vytváření a navrhování webových katalogů informací pro jiné osoby (služby v oblasti informačních technologií); (45) právní služby, registrace názvů domén (právní služby).

- (730) **Česká republika - Ministerstvo vnitra**, Nad stolou 936/3, Praha 7, Holešovice, 17000, CZ

- (210) **O-579330**
(220) 19.05.2022
(320) 19.05.2022
(511) 6, 9, 14, 16, 18, 20, 21, 24, 25, 26, 28, 30, 33, 34, 35, 37, 38, 40, 41, 42, 45
(540)



- (593) Obrazová
(510) (6) reklamní a propagační výrobky kovové zařazené v této třídě, kovové reklamní sloupky; (9) přístroje pro výuku, přístroje pro záznam, převod, reprodukci zvuku nebo obrazu, magnetické nosiče zvukových záznamů, čtečky elektronických knih, disky kompaktní (audiovideo), kompaktní optické disky, CD ROM, magnetická média, magnetické nosiče dat, podložky pod myš, obaly na přenosné počítače, nahrané počítačové programy, počítačové, softwarové aplikace stahovatelné, přenosné přehrávače médií, elektronické publikace (s možností stažení), tiskárny pro počítače, USB flash disky, elektrické zámky, zařízení pro počítačovou paměť, DVD a ostatní digitální záznamové nosiče, přístroje pro zpracování informací a počítače, počítačový software, mobilní telefony, tablety (počítače), chytré hodinky, chytré telefony, sluneční brýle, pouzdra na brýle; (14) medaile, medailony (šperky), měděné žetony, mince, pouzdra na hodiny a hodinky, spony na kravaty, manžetové knoflíčky, šperky ve formě přívěsků, klíčenky; (16) kancelářské, reklamní a propagační výrobky z papíru, papír, lepenka, výrobky z lepenky určené k reklamě a propagaci, tiskárenské výrobky, fotografie, papírnické zboží, plastické obaly spadající do této třídy, štočky, blahopřání, blahopřání hudební, bloky (papírnické výrobky), brožury, desky (papírnické výrobky), dopisní papír, etikety, s výjimkou textilních, formuláře, grafické reprodukce, grafické znaky (pro kopírování), grafiky, gummy na mazání, kancelářské potřeby s výjimkou nábytku, kalendáře, karty (ne hrací), knihy, krabice lepenkové nebo papírové, lepty, letáky, listky, manuály, mapy, nálepky (lepící pásky) pro kancelářské použití nebo pro domácnost, noviny, nože na papír (kancelářské potřeby), obálky (papírnické výrobky), obaly na spisy, oběžníky, obtisky,

oznámení, papírové ubrusky, páska lepicí (papírenské výrobky), pastelky, pečete, periodika, plakáty, psací podložky, psací potřeby, podušky na razítkování, pohlednice, pořadače, praporky papírové, pravítka, prospekty, příručky, publikace, razítka, ročenky, samolepky (papírníkové výrobky), sešity, štítky pro adresy, šanony, těžítka, tikety, tiskopisy, tiskoviny, učební a vyučovací pomůcky s výjimkou přístrojů, záložky do knih, tužky, ořezávátko na tužky, pera; (18) kufry a zavazadla, deštníky, slunečníky, hole, aktovky, batohy, brašny, klíčenky (kožená galanterie), sáčky jako obaly (kožené), diplomatky, nákupní tašky, obaly na deštníky, pouzdra (peněženky) na navštívenky, karty a na průkazy; (20) reklamní předměty nafukovací; (21) lahve kapesní, otvíráky na lahve, elektrické a neelektrické, výrobky ze skla a porcelánu určené k propagaci spadající do této třídy, hrnčířské zboží, kelímky; (24) propagační a reklamní výrobky z tkaniny a textilií zařazené v této třídě; (25) oděvy, obuv, pokrývky hlavy, trička; (26) ozdobné odznaky (knoflíky), odznaky na oděvy; (28) potřeby pro gymnastiku a sport zařazené v této třídě, hračky, bublifuky, vánoční ozdoby; (30) cukr, cukrovinky, bonbóny, čaj, čokoláda, nápoje kávové, kakaové, čokoládové, nápoje na bázi čaje, příchutě do nápojů jiné než esence, zvykačky (nikoli k lékařským účelům); (33) víno; (34) zápalky, křesadla, tabatěrky, pouzdra (na cigarety), zapalovače kuřácké; (35) inzerce poštou, kopírování nebo rozmnožování (reprodukce) dokumentů a dokladů, marketing, optimalizace návštěvnosti webových stránek (obchodní monitorovací služby), organizování výstav (komerčních nebo reklamních), propagační činnost, reklama, obchodní administrativa, poskytování obchodních informací prostřednictvím webových stránek, prezentace výrobků v komunikačních médiích pro účely maloobchodu, kancelářské práce, telemarketing (nikoliv prodej), produkce (výroba) reklamních filmů, přepis rozhovorů (pro úřední účely), překlad a systematizace informací do počítačových databází, průzkum trhu, průzkum veřejného mínění, pronájem, aktualizování, zasílání a rozšiřování reklamních materiálů zákazníkům (letáky, prospekty, tisky, vzorky), vyhledávání dat v počítačových souborech (pro třetí osoby), služby v oblasti grafické úpravy pro reklamní účely, styky s veřejností, televizní reklama, venkovní reklama, pronájem billboardů, pronájem reklamních ploch, pronájem reklamního času v komunikačních médiích; (37) instalace, opravy a údržba počítačového hardwaru; (38) tiskové agentury, spoje (komunikace), poskytování a zprostředkování informací prostřednictvím sítí elektronických komunikací, elektronická pošta, mobilní telefony (komunikace), počítačová komunikace, posílání zpráv, přenos faxem, přenos zpráv a obrázků pomocí počítačů, telefonické služby, telekonference; (40) sitotisk; (41) elektronické publikování (DTP), vzdělávání, sportovní a kulturní aktivity, organizování a vedení konferencí, pořádání a řízení školení, vydávání elektronických knih a časopisů on-line, vydávání knih, vydavatelská a nakladatelská činnost; (42) hosting webových stránek, instalace počítačového softwaru, počítačové programování, poskytování informací o počítačových technologiích a programování prostřednictvím webových stránek, vytváření a navrhování webových katalogů informací pro jiné osoby (služby v oblasti informačních technologií); (45) právní služby, registrace názvů domén (právní služby).

(730) **Česká republika - Ministerstvo vnitra**, Nad štolou 936/3, Praha 7, Holešovice, 17000, CZ

(210) **O-579331**

(220) 19.05.2022

(320) 19.05.2022

(511) 6, 9, 14, 16, 18, 20, 21, 24, 25, 26, 28, 30, 33, 34, 35, 37, 38, 40, 41, 42, 45

(540)



(593) Obrazová

(510) (6) reklamní a propagační výrobky kovové zařazené v této třídě, kovové reklamní sloupy; (9) přístroje pro výuku, přístroje pro záznam, převod, reprodukci zvuku nebo obrazu, magnetické nosiče zvukových záznamů, čtečky elektronických knih, disky kompaktní (audiovideo), kompaktní optické disky, CD ROM, magnetická média, magnetické nosiče dat, podložky pod myš, obaly na přenosné počítače, nahrané počítačové programy, počítačové, softwarové aplikace stahovatelné, přenosné přehrávače médií, elektronické publikace (s možností stažení), tiskárny pro počítače, USB flash disky, elektrické zámky, zařízení pro počítačovou paměť, DVD a ostatní digitální záznamové nosiče, přístroje pro zpracování informací a počítače, počítačový software, mobilní telefony, tablety (počítače), chytré hodinky, chytré telefony, sluneční brýle, pouzdra na brýle; (14) medaile, medailony (šperky), měděné žetony, mince, pouzdra na hodiny a hodinky, spony na kravaty, manžetové knoflíčky, šperky ve formě přívěšků, klíčenky; (16) kancelářské, reklamní a propagační výrobky z papíru, papír, lepenka, výrobky z lepenky určené k reklamě a propagaci, tiskárenské výrobky, fotografie, papírníkové zboží, plastické obaly spadající do této třídy, šotčky, blahopřání, blahopřání hudební, bloky (papírníkové výrobky), brožury, desky (papírníkové výrobky), dopisní papír, etikety, s výjimkou textilních, formuláře, grafické reprodukce, grafické znaky (pro kopírování), grafiky, gummy na mazání, kancelářské potřeby s výjimkou nábytku, kalendáře, karty (ne hrací), knihy, krabice lepenkové nebo papírové, lepty, letáky, lístky, manuály, mapy, nálepky (lepicí pásy) pro kancelářské použití nebo pro domácnost, noviny, nože na papír (kancelářské potřeby), obálky (papírníkové výrobky), obaly na spisy, oběžníky, obtisky, oznámení, papírové ubrusky, páska lepicí (papírenské výrobky), pastelky, pečete, periodika, plakáty, psací podložky, psací potřeby, podušky na razítkování, pohlednice, pořadače, praporky papírové, pravítka, prospekty, příručky, publikace, razítka, ročenky, samolepky (papírníkové výrobky), sešity, štítky pro adresy, šanony, těžítka, tikety, tiskopisy, tiskoviny, učební a vyučovací pomůcky s výjimkou přístrojů, záložky do knih, tužky, ořezávátko na tužky, pera; (18) kufry a zavazadla, deštníky, slunečníky, hole, aktovky, batohy, brašny, klíčenky (kožená galanterie), sáčky jako obaly (kožené), diplomatky, nákupní tašky, obaly na deštníky, pouzdra (peněženky) na navštívenky, karty a na průkazy; (20) reklamní předměty nafukovací; (21) lahve kapesní, otvíráky na lahve, elektrické a neelektrické, výrobky ze skla a porcelánu určené k propagaci spadající do této třídy, hrnčířské zboží, kelímky; (24) propagační a reklamní výrobky z tkaniny a textilií zařazené v této třídě; (25) oděvy, obuv, pokrývky hlavy, trička; (26) ozdobné odznaky (knoflíky), odznaky na oděvy; (28) potřeby pro gymnastiku a sport zařazené v této třídě, hračky, bublifuky, vánoční ozdoby; (30) cukr, cukrovinky, bonbóny, čaj, čokoláda, nápoje kávové, kakaové, čokoládové, nápoje na bázi čaje, příchutě do nápojů jiné než esence, zvykačky (nikoli k lékařským účelům); (33) víno; (34) zápalky, křesadla, tabatěrky, pouzdra (na cigarety), zapalovače kuřácké; (35) inzerce poštou, kopírování nebo rozmnožování (reprodukce) dokumentů a dokladů, marketing, optimalizace návštěvnosti webových stránek (obchodní monitorovací služby), organizování výstav (komerčních nebo reklamních), propagační činnost, reklama, obchodní administrativa, poskytování obchodních informací prostřednictvím webových stránek, prezentace výrobků v komunikačních médiích pro účely maloobchodu, kancelářské

práce, telemarketing (nikoliv prodej), produkce (výroba) reklamních filmů, přepis rozhovorů (pro úřední účely), překlad a systematizace informací do počítačových databází, průzkum trhu, průzkum veřejného mínění, pronájem, aktualizování, zasilání a rozšiřování reklamních materiálů zákazníkům (letáky, prospekty, tisky, vzorky), vyhledávání dat v počítačových souborech (pro třetí osoby), služby v oblasti grafické úpravy pro reklamní účely, styky s veřejností, televizní reklama, venkovní reklama, pronájem billboardů, pronájem reklamních ploch, pronájem reklamního času v komunikačních médiích; (37) instalace, opravy a údržba počítačového hardwaru; (38) tiskové agentury, spoje (komunikace), poskytování a zprostředkování informací prostřednictvím sítí elektronických komunikací, elektronická pošta, mobilní telefony (komunikace), počítačová komunikace, posílání zpráv, přenos faxem, přenos zpráv a obrázků pomocí počítačů, telefonické služby, telekonference; (40) sítotisk; (41) elektronické publikování (DTP), vzdělávání, sportovní a kulturní aktivity, organizování a vedení konferencí, pořádání a řízení školení, vydávání elektronických knih a časopisů on-line, vydávání knih, vydavatelská a nakladatelská činnost; (42) hosting webových stránek, instalace počítačového softwaru, počítačové programování, poskytování informací o počítačových technologiích a programování prostřednictvím webových stránek, vytváření a navrhování webových katalogů informací pro jiné osoby (služby v oblasti informačních technologií); (45) právní služby, registrace názvů domén (právní služby).

(591) Barevná

(730) Česká republika - Ministerstvo vnitra, Nad štolou 936/3, Praha 7, Holešovice, 17000, CZ

(210) O-579447

(220) 25.05.2022

(320) 25.05.2022

(511) 5, 30, 33

(540)

DIAMID

(592) Slovní

(510) (5) výrobky a přípravky chemické, farmaceutické, veterinární, hygienické, dezinfekční, antiseptické, antibakteriální a antiparazitní v rámci této třídy pro léčebné účely, potravinové doplňky, zejména dietetické, farmaceutické a výživové potraviny a posilující poživatiny, včetně nápojů, pro léčebné účely, jako jsou proteinové, vitamínové, multivitaminové, izotonické nápoje, též obohacené adaptogeny, minerální vody (včetně stopových prvků), dietetické a výživové nápoje, dietní a nutriční přípravky k léčebným účelům, proteinové, vitamínové, multivitaminové, energetické, iontové, minerální (včetně stopových prvků) a výživové preparáty pro léčebné účely, povzbuzující nápoje s léčebnými účinky, posilující přípravky (tonika), léčivé bylinné čaje, léčivé byliny, cukrovinky nebo pastilky nebo tabletky nebo tobolky nebo kapsle nebo žvýkačky s léčivými přísadami, dietetické látky upravené pro lékařské účely, výživa pro kojence, doplňky výživové pro lékařské účely, bílkovinné přípravky nebo potrava pro lékařské účely, balzámy a krémy a masti pro lékařské účely, léčivé oleje, oleje pro lékařské účely, tuky pro lékařské účely, léčivé soli, tinktury, tonika a bylinné koncentráty pro lékařské účely, přípravky z bylinných koncentrátů, vitamínová a minerální výživa ve formě koncentrátů, proteinové koncentráty jako výživné přísady k potravinám upravené pro léčebné účely, bylinné extrakty (tinkture) s léčebným účinkem, léčivé bylinné sirupy, léčivé bylinné kapky, masti a silice, přírodní léčivé výtažky, posilující a antibakteriální přípravky-tonika, drogy pro léčebné účely, farmaceutické přípravky pro péči o pokožku, medicínální sirupy a emulze, výtažky z bylin a kombinované přípravky vitamínů, minerálů, stopových prvků a bylinných výtažků, výrobky a přípravky na bázi hub pro léčebné účely, výrobky pro prevenci nebo utišení bolesti, výrobky ze ždídelních vod pro léčebné účely, výživné nebo dietetické přípravky pro léčebné účely pro denní doplnění stravy (včetně fitness přípravků) jako instantní strava nebo samostatná (vlastní) směs, která se skládá hlavně z mléka v prášku nebo ze živočišných nebo zeleninových proteinů, také s přísadkou vitamínů nebo minerálů nebo stopových prvků nebo cukru, potravinové výrobky jako potravinové doplňky neléčebné pro posílení imunity organismu a zlepšení zdraví v tuhém i tekutém stavu ve formě práškových směsí, kapek, sirupů, gelů, past, tablet, šumivých tablet, pastilek, dražé, tobolek, kapslí, bonbónů, želé, prášků, vše výše uvedené pro neléčebné účely, vitamínové preparáty pro tělovou kosmetiku a pro zestřihnutí, tinktury; (30) čaj, čajové směsi, sušené byliny, čajové kapsle, čajové tinktury, čajové výtažky, bylinkové čaje (neléčivé), bylinné přípravky na výrobu nápojů, bylinné příchutě ke zhotovování nápojů, med, přírodní sladidla, konzervované byliny, sirupy a melasa, bylinné koncentráty na výrobu nápojů, nealkoholické nápoje na bázi čaje; (33) alkoholické nápoje všeho druhu, zejména likéry, destiláty,

lihoviny, všechny druhy vína, vína odrůdová a známková, ovocná, přírodní a bylinná, alkoholické výtažky, extrakty a esence z ovoce a hroznů v rámci této třídy, mošty s alkoholem, alkoholické koktejly a aperitivy, alkoholické nápoje obsahující ovoce, koncentráty k přípravě alkoholických nápojů a alkoholové esence do lihovin.

(730) Hemann s.r.o., Okružní 1495, Frýdlant nad Ostravicí, Frýdlant, 73911, CZ

(740) Silesia Patent, s.r.o., Soukromá 261, Václavovice, 73934

(210) O-579453

(220) 26.05.2022

(320) 26.05.2022

(511) 5, 30, 33

(540)

VITAFORT

(592) Slovní

(510) (5) výrobky a přípravky chemické, farmaceutické, veterinární, hygienické, dezinfekční, antiseptické, antibakteriální a antiparazitní v rámci této třídy pro léčebné účely, potravinové doplňky, zejména dietetické, farmaceutické a výživové potraviny a posilující poživatiny, včetně nápojů, pro léčebné účely, jako jsou proteinové, vitamínové, multivitaminové, izotonické nápoje, též obohacené adaptogeny, minerální vody (včetně stopových prvků), dietetické a výživové nápoje, dietní a nutriční přípravky k léčebným účelům, proteinové, vitamínové, multivitaminové, energetické, iontové, minerální (včetně stopových prvků) a výživové preparáty pro léčebné účely, povzbuzující nápoje s léčebnými účinky, posilující přípravky (tonika), léčivé bylinné čaje, léčivé byliny, cukrovinky nebo pastilky nebo tabletky nebo tobolky nebo kapsle nebo žvýkačky s léčivými přísadami, dietetické látky upravené pro lékařské účely, výživa pro kojence, doplňky výživové pro lékařské účely, bílkovinné přípravky nebo potrava pro lékařské účely, balzámy a krémy a masti pro lékařské účely, léčivé oleje, oleje pro lékařské účely, tuky pro lékařské účely, léčivé soli, tinktury, tonika a bylinné koncentráty pro lékařské účely, přípravky z bylinných koncentrátů, vitamínová a minerální výživa ve formě koncentrátů, proteinové koncentráty jako výživné přísady k potravinám upravené pro léčebné účely, bylinné extrakty (tinkture) s léčebným účinkem, léčivé bylinné sirupy, léčivé bylinné kapky, masti a silice, přírodní léčivé výtažky, posilující a antibakteriální přípravky-tonika, drogy pro léčebné účely, farmaceutické přípravky pro péči o pokožku, medicínální sirupy a emulze, výtažky z bylin a kombinované přípravky vitamínů, minerálů, stopových prvků a bylinných výtažků, výrobky a přípravky na bázi hub pro léčebné účely, výrobky pro prevenci nebo utišení bolesti, výrobky ze ždídelních vod pro léčebné účely, výživné nebo dietetické přípravky pro léčebné účely pro denní doplnění stravy (včetně fitness přípravků) jako instantní strava nebo samostatná (vlastní) směs, která se skládá hlavně z mléka v prášku nebo ze živočišných nebo zeleninových proteinů, také s přísadkou vitamínů nebo minerálů nebo stopových prvků nebo cukru, potravinové výrobky jako potravinové doplňky neléčebné pro posílení imunity organismu a zlepšení zdraví v tuhém i tekutém stavu ve formě práškových směsí, kapek, sirupů, gelů, past, tablet, šumivých tablet, pastilek, dražé, tobolek, kapslí, bonbónů, želé, prášků, vše výše uvedené pro neléčebné účely, vitamínové preparáty pro tělovou kosmetiku a pro zestřihnutí, tinktury; (30) čaj, čajové směsi, sušené byliny, čajové kapsle, čajové tinktury, čajové výtažky, bylinkové čaje (neléčivé), bylinné přípravky na výrobu nápojů, bylinné příchutě ke zhotovování nápojů, med, přírodní sladidla, konzervované byliny, sirupy a melasa, bylinné koncentráty na výrobu nápojů, nealkoholické nápoje na bázi čaje; (33) alkoholické nápoje všeho druhu, zejména likéry, destiláty,

(730) Hemann s.r.o., Okružní 1495, Frýdlant nad Ostravicí, Frýdlant, 73911, CZ

(740) Silesia Patent, s.r.o., Soukromá 261, Václavovice, 73934

(210) **O-579454**

(220) 26.05.2022

(320) 26.05.2022

(511) 5, 30, 33

(540)

Revmaboro

(592) Slovní

(510) (5) výrobky a přípravky chemické, farmaceutické, veterinární, hygienické, dezinfekční, antiseptické, antibakteriální a antiparazitní v rámci této třídy pro léčebné účely, potravinové doplňky, zejména dietetické, farmaceutické a výživové potraviny a posilující poživatiny, včetně nápojů, pro léčebné účely, jako jsou proteinové, vitamínové, multivitaminové, izotonické nápoje, též obohacené adaptogeny, minerální vody (včetně stopových prvků), dietetické a výživové nápoje, dietní a nutriční přípravky k léčebným účelům, proteinové, vitamínové, multivitaminové, energetické, iontové, minerální (včetně stopových prvků) a výživové preparáty pro léčebné účely, povzbuzující nápoje s léčebnými účinky, posilující přípravky (tonika), léčivé bylinné čaje, léčivé byliny, cukrovinky nebo pastilky nebo tablety nebo tobolky nebo kapsle nebo žvýkačky s léčivými přísadami, dietetické látky upravené pro lékařské účely, výživa pro kojence, doplňky výživové pro lékařské účely, bílkovinné přípravky nebo potrava pro lékařské účely, balzámy a krémy a masti pro lékařské účely, léčivé oleje, oleje pro lékařské účely, tuky pro lékařské účely, léčivé soli, tinktury, tonika a bylinné koncentráty pro lékařské účely, přípravky z bylinných koncentrátů, vitamínová a minerální výživa ve formě koncentrátů, proteinové koncentráty jako výživné přísady k potravinám upravené pro léčebné účely, bylinné extrakty (tinkтуры) s léčebným účinkem, léčivé bylinné sirupy, léčivé bylinné kapky, masti a silice, přírodní léčivé výtažky, posilující a antibakteriální přípravky-tonika, drogy pro léčebné účely, farmaceutické přípravky pro péči o pokožku, medicínální sirupy a emulze, výtažky z bylin a kombinované přípravky vitamínů, minerálů, stopových prvků a bylinných výtažků, výrobky a přípravky na bázi hub pro léčebné účely, výrobky pro prevenci nebo utišení bolesti, výrobky ze zředěných vod pro léčebné účely, výživné nebo dietetické přípravky pro léčebné účely pro denní doplnění stravy (včetně fitness přípravků) jako instantní strava nebo samostatná (vlastní) směs, která se skládá hlavně z mléka v prášku nebo ze živočišných nebo zeleninových proteinů, také s přísadami vitamínů nebo minerálů nebo stopových prvků nebo cukru, potravinové výrobky jako potravinové doplňky neléčebné pro posílení imunity organismu a zlepšení zdraví v tuhém i tekutém stavu ve formě práškových směsí, kapek, sirupů, gelů, past, tablet, šumivých tablet, pastilek, dražé, tobolek, kapslí, bonbónů, želé, prášků, vše výše uvedené pro neléčebné účely, vitamínové preparáty pro tělovou kosmetiku a pro zesteňnění, tinktury; (30) čaj, čajové směsi, sušené byliny, čajové kapsle, čajové tinktury, čajové výtažky, bylinkové čaje (neléčivé), bylinné přípravky na výrobu nápojů, bylinné příchutě ke zhotovování nápojů, med, přírodní sladidla, konzervované byliny, sirupy a melasa, bylinné koncentráty na výrobu nápojů, nealkoholické nápoje na bázi čaje; (33) alkoholické nápoje všeho druhu, zejména likéry, destiláty, lihoviny, všechny druhy vína, vína odrůdová a známková, ovocná, přírodní a bylinná, alkoholické výtažky, extrakty a esence z ovoce a hroznů v rámci této třídy, mošty s alkoholem, alkoholické koktejly a aperitivy, alkoholické nápoje obsahující ovoce, koncentráty k přípravě alkoholických nápojů a alkoholové esence do lihovin.

(730) **Hemann s.r.o.**, Okružní 1495, Frýdlant nad Ostravicí, Frýdlant, 73911, CZ

(740) Silesia Patent, s.r.o., Soukromá 261, Václavovice, 73934

(210) **O-579526**

(220) 31.05.2022

(320) 31.05.2022

(511) 36

(540)

Rezidence Loko

(592) Slovní

(510) (36) služby v oblasti nemovitostí.

(730) **Kořínek Jakub Ing., MBA**, Brdlíkova 285/1b, Praha 5, Motol, 15000, CZ

(740) Advokátní kancelář Zajíc, s.r.o., JUDr. Petr Zajíc LL.M., Ph.D., Kadlčákova 1507, Frýdlant nad Ostravicí, Frýdlant, 73911

(210) **O-579527**

(220) 31.05.2022

(320) 31.05.2022

(511) 32, 35, 39, 43

(540)



(593) Obrazová

(510) (32) piva, nealkoholické nápoje, ovocné nápoje a ovocné šťávy, nealkoholické ovocné nektary, sirupy a jiné přípravky pro přípravu nealkoholických nápojů, limonády, příchutě na výrobu nealkoholických nápojů, nealkoholické výtažky z ovoce a nealkoholové esence na výrobu nápojů, minerální a syčené vody; (35) propagační činnost, reklama, marketing, obchodní poradenské a konzultační služby, pomoc při řízení obchodní činnosti, obchodní administrativa, kancelářské práce, maloobchod, velkoobchod a zprostředkování obchodu s pivem a nealkoholickými nápoji, ovocnými nápoji a ovocnými šťávami, nealkoholickými ovocnými nektary, sirupy a jinými přípravky pro přípravu nealkoholických nápojů, limonádami, příchutěmi na výrobu nápojů, nealkoholickými výtažky z ovoce a nealkoholovými esencemi na výrobu nápojů; (39) doprava, balení a distribuce výrobků, stáčení do lahví (balení), obalování a doručování zboží; (43) služby zajišťující stravování a nápoje, bary.

(730) **ZANZIBAR, s.r.o.**, gen. Klapálka 1547, Kladno, 27201, CZ

(740) Advokátní kancelář Hrudka a partneři, JUDr. František Hrudka, advokát, Vodičkova 699/30, Praha 1, Nové Město, 11000

(210) **O-579528**

(220) 31.05.2022

(320) 31.05.2022

(511) 32, 35, 39, 43

(540)



(593) Obrazová

(510) (32) piva, nealkoholické nápoje, ovocné nápoje a ovocné šťávy, nealkoholické ovocné nektary, sirupy a jiné přípravky pro přípravu

nealkoholických nápojů, limonády, příchutě na výrobu nealkoholických nápojů, nealkoholické výtažky z ovoce a nealkoholové esence na výrobu nápojů, minerální a sycené vody; (35) propagační činnost, reklama, marketing, obchodní poradenské a konzultační služby, pomoc při řízení obchodní činnosti, obchodní administrativa, kancelářské práce, maloobchod, velkoobchod a zprostředkování obchodu s pivem a nealkoholickými nápoji, ovocnými nápoji a ovocnými šťávami, nealkoholickými ovocnými nektary, sirupy a jinými přípravky pro přípravu nealkoholických nápojů, limonádami, příchutěmi na výrobu nápojů, nealkoholickými výtažky z ovoce a nealkoholovými esencemi na výrobu nápojů; (39) doprava, balení a distribuce výrobků, stáčení do lahví (balení), obalování a doručování zboží; (43) služby zajišťující stravování a nápoje, bary.

(730) **ZANZIBAR, s.r.o.**, gen. Klapálka 1547, Kladno, 27201, CZ

(740) Advokátní kancelář Hrudka a partneři, JUDr. František Hrudka, advokát, Vodičkova 699/30, Praha 1, Nové Město, 11000

(210) **O-579531**

(220) 31.05.2022

(320) 31.05.2022

(511) 29, 30, 31, 35

(540)

nu³vita

(593) Obrazová

(510) (29) svačिनové občerstvení na bázi ovoce, semen a ořechů, jedlá semena, upravená semena, zeleninové kaše, zpracované ořechy; (30) instantní hotová jídla jako svačिनové občerstvení na bázi müsli, čokoláda, energetické pokrmy na bázi obilnin, ovesné a kukuřičné kaše; (31) surová a nezpracovaná zrna a semena, čerstvé ovoce a zelenina, čerstvé bylinky, rostliny a květiny, semena pro pěstování rostlin, nezpracované ořechy; (35) maloobchodní prodej a prodej prostřednictvím e-shopu týkající se výše uvedeného zboží ve třídách 29, 30 a 31, management a administrativní služby, reklamní, marketingové a propagační služby, zejména na internetu, poskytování informací vztahující se k prodeji výše uvedených výrobků ve třídách 29, 30 a 31 prostřednictvím internetových stránek.

(730) **Dore-Bau GmbH**, Ruhe am Bach 11, Penzberg 82367, DE

(740) PatentCentrum Sedlák & Partners s.r.o., Okružní 2824, České Budějovice, České Budějovice 3, 37001

(210) **O-579532**

(220) 31.05.2022

(320) 31.05.2022

(511) 6, 19, 37

(540)

HT-MAGNUM

(592) Slovní

(510) (6) kovové dveře, kovové pancéřované dveře, kovové dveřní rámy, kovové dveřní zárubně, kovové dveřní panely, kovové dveřní závěsy, kovová dveřní kování, kovové dveřní kliky, dveřní zámky (kovové), vložky (kovové) do dveřních zámků, kovové štítky; (19) dveře, ne kovové, pancéřované dveře, ne kovové, dveřní rámy, ne kovové, zárubně dveří, ne kovové, dveřní výplně, ne kovové; (37) montáž a instalace dveří, oken, bran a vrat, servisní služby pro dveře, okna, brány a vrata.

(730) **Różycki Zbigniew**, Magazynowa 21, Katowice 40-424, PL

(740) AK Kadlubiec, Starzyk a partneři, Mgr. Dorota Filipczyk, advokát, Husova 401, Trinec, Staré Město, 73961

(210) **O-579533**

(220) 31.05.2022

(320) 31.05.2022

(511) 41

(540)

ShopCamp

(592) Slovní

(510) (41) služby v oblasti vzdělávání, zábavy a sportu, organizování konferencí, výstav a soutěží, vzdělávací a školicí služby, organizování a pořádání veletrhů pro kulturní nebo vzdělávací účely, organizování vzdělávacích seminářů, pořádání a vedení přednášek, workshopy ke školicím účelům, vedení kurzů, seminářů a workshopů, organizování a uvádění představení, zajišťování on-line vzdělávacích kurzů.

(730) **ShopCamp s.r.o.**, Rybná 716/24, Praha 1, Staré Město, 11000, CZ

(740) Legitas advokátní kancelář s.r.o., Mgr. Petra Stupková, Na Zderaze 1322/13, Praha 2, Nové Město, 12000

(210) **O-579534**

(220) 31.05.2022

(320) 31.05.2022

(511) 25, 28, 35, 41

(540)

Muay Thai Mafia

(592) Slovní

(510) (25) dresy na bojové sporty, sportovní bundy, sportovní obuv, sportovní kalhoty, sportovní oblečení, sportovní tílka, sportovní dresy, sportovní ponožky, oděvy pro sport, sportovní rozlišovací vesty, kalhoty na sportování, sportovní trička odvádějící vlhkost, sportovní kalhoty odvádějící vlhkost, sportovní mikiny s kapucí, sportovní dresy a krátké kalhoty, sportovní trička s krátkým rukávem, sportovní oděvy (s výjimkou golfových rukavic); (28) sportovní míče, sportovní chrániče, sportovní kruhy, sportovní hry, sportovní vybavení, sportovní potřeby, nafukovací sportovní míče, míče (sportovní potřeby), rakety (sportovní náčiní), pálky (sportovní potřeby), chrániče holení (sportovní potřeby), tašky na sportovní potřeby, vybavení pro sportovní trénink, gymnastické a sportovní zboží, sportovní potřeby a vybavení, vzpěračské pásy (sportovní výstroj), loketní chrániče (sportovní potřeby), kolenní chrániče (sportovní potřeby), síť ke sportovním účelům, sportovní chrániče kolen pro atlety, pouzdra upravená na sportovní potřeby, závaží na nohy (sportovní zboží), činky (na vzpírání), činky kettlebell, kolečka na posilování břicha, kroužky na posilování stisku ruky, chrániče hrudi a břicha na kendo, boxovací pytle, boxerské rukavice, sportovní zařízení a zařízení ke cvičení; (35) maloobchodní prodej sportovního vybavení, maloobchodní prodej sportovních předmětů, velkoobchodní prodej sportovních předmětů, velkoobchodní prodej sportovního vybavení, velkoobchodní služby v oblasti sportovního zboží, maloobchodní služby v oblasti sportovních potřeb; (41) pořádání sportovních soutěží a sportovních akcí, sportovní a kulturní aktivity, organizování sportovních akcí, soutěží a sportovních turnajů, vedení živých sportovních akcí, pořádání komunitních sportovních akcí, poskytování informací o sportovních aktivitách, trenérské služby v oblasti sportovních aktivit, trénování bojových sportů.

(730) **Gazdik Jakub**, Charvátská 569/16, Ostrava, Výškovice, 70030, CZ

(740) Mgr. PETR ŽÍŽKA, LL.M., advokátní kancelář, Mgr. Petr Žížka LL.M., advokát, Sedláčkova 209/16, Plzeň, Vnitřní Město, 30100

(210) **O-579569**
(220) 01.06.2022
(320) 01.06.2022
(511) 35, 42, 44
(540)



(593) Obrazová
(510) (35) obchodní poradenské služby a prodej výrobků pro zahradnictví, lesnictví a sadařství, výpěstků, nářadí a zahradnických strojů a zahradnických služeb prostřednictvím internetu, služby franšizingu; (42) výzkum v oblasti zahradnictví; (44) péče o trávníky, zahradnické, lesnické a sadařské služby, služby v oblasti hubení škůdců a plevelných rostlin v zahradnictví, poradenské služby v oblasti zahradnictví.
(591) Barevná
(730) **Greenkeeping s.r.o.**, Kyslíková 1984/4, Praha 4, Modřany, 14300, CZ
(740) Halaxová & Halaxová TETRAPAT, Mgr. Eva Halaxová, Jinonická 804/80, Praha 5, Košíře, 15800

(210) **O-579661**
(220) 02.12.2016
(320) 02.12.2016
(511) 29, 30
(540)

Tropicana

(593) Obrazová
(510) (29) Konzervované, sušené a vařené ovoce a zelenina, rosoly, džemy, kompoty, mléko a mléčné produkty, mlékárenské výrobky a mlékárenské náhražky, smetana, jogurty, hotová jídla, sestávající se zejména z brambor, oříšků, ořechových produktů, semen, ovoce, zeleniny nebo jejich kombinací, včetně bramborových lupínků, bramborových hranolků, ovocných lupínků, na ovoci založená hotová jídla, na ovoci založených pomazánkách, zeleninových lupíncích, na zelenině založená hotová jídla, na zelenině založených pomazánkách, ovocné a zeleninové protlaky, ovocná dřev, ovocné míchané dezerty se šlehaným bílkem, ovocné rosoly, ovocné saláty; (30) Káva, čaj, kakao a umělá káva, mouka a přípravky vyrobené z obilnin, chléb, pečivo a cukrovinky, zmrzliny, med, sirup, omáčky (chuťové přísady), koření, led, ke konzumaci připravená občerstvení sestávající se zejména ze zrn, kukuřice, obilnin nebo jejich kombinací, včetně kukuřičných lupínků, tortillových lupínků, pita lupínků, rýžových lupínků, rýžových moučníků, rýžových sušenek, sušenek, preclíků, praženém malém občerstvení, praženém popcornu, kandovaném popcornu, kandovaných arašídů, dipových

omáčkách pro občerstvení, salse, občerstvení obsahujícím směs zrn, ořešáků a sušeném ovoci, ovocné protlaky, ovocné dresingy.

(730) **TROPICANA PRODUCTS, INC.**, 1001 13th Avenue East, Bradenton,, 34208, FL, US
(740) Všetečka Zelený Švorčík a partneři, advokátní a patentová kancelář, JUDr. Martin Švorčík, advokát, Hálkova 1406/2, Praha 2, Nové Město, 12000

(210) **O-579671**
(220) 08.06.2022
(320) 08.06.2022
(511) 16, 35, 42
(540)

sketch

(593) Obrazová
(510) (16) tiskoviny, tiskárenské výrobky, papírnické zboží, zejména bloky, grafické reprodukce, grafické kresby, kalendáře, knihy, komiksy, obálky, obaly, obrazy, obtisky, omalovánky, oznámení, plakáty, pohlednice, psací papír, sešity, záložky do knih, zápisníky; (35) maloobchodní a internetový prodej shora uvedených výrobků ve třídě 16, reklamní, marketingové a propagační služby, grafická úprava pro reklamní účely, vývoj reklamních konceptů, aktualizace reklamních materiálů, psaní a vydávání reklamních textů; (42) design (grafické umění), služby v oblasti ilustrace (design), grafické návrhy propagačních materiálů, grafické navrhování reklamních log.
(730) **Říhová Adéla**, Ječná 1875, Hostivice, 25301, CZ

(210) **O-579686**
(220) 08.06.2022
(320) 08.06.2022
(511) 20, 40
(540)

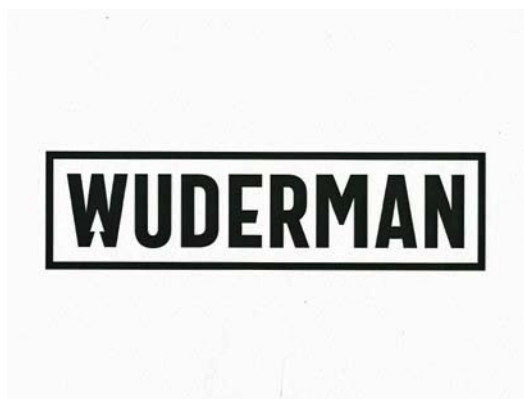

(593) Obrazová
(510) (20) nábytek; (40) truhlářské práce (zakázková výroba).
(730) **ANVL s.r.o.**, Purkyňova 1948/18a, Říčany, 25101, CZ

- (210) **O-579687**
(220) 08.06.2022
(320) 08.06.2022
(511) 29, 30, 32, 33, 35, 36, 40, 41, 43
(540)



- (593) Obrazová
(510) (29) agar-agar pro kulinářské použití, albuminová mléka, algináty pro kulinářské použití, aloe vera pro lidskou spotřebu, ančovičky, ne živé, andouillettes (uzenářský výrobek), arašidové máslo, arašidové mléko, arašidové mléko pro kulinářské použití, artyčoky, konzervované, bílkoviny pro kulinářské použití, bramborové lupínky, bramborové lupínky s nízkým obsahem tuku, bramborové vločky, brusinková omáčka (kompot), bujónové koncentráty, bujónové přípravky, bujóny, bulgogi (korejský pokrm z hovězího masa), cassoulet, cibulové kroužky, citrónová šťáva pro kulinářské použití, datle, dezert fool na bázi bobulovin, dršťky, drůbež, ne živá, dušené ovoce, džemy, extra panenský olivový olej do pokrmů, falafel, garnáti, ne živí, guacamole (pomazánka z avokáda), hash browns (bramborové placičky), humus (cizrnová pomazánka), choucroute garnie (jídlo z kyselého zelí, uzenin a brambor), jablečné pyré, játra, játrová paštika, jedlá ptačí hnízda, jedlé květiny, sušené, jedlé kytice ze zpracovaného ovoce, jedlé tuky, jedlý hmyz, ne živý, jelita, jogurt, kakaové máslo potravinářské, kandované ořechy, kandované ovoce, kaviár, kefir, kimčchi (pokrm z kvašené zeleniny), klipfish (solená a sušená treska), klobásky "white pudding", knedlíky na bázi brambor, kokosové máslo, kokosové mléko, kokosové mléko pro kulinářské použití, kokosový olej potravinářský, kokosový tuk, kompoty, koncentráty na bázi ovoce, na vaření, koncentráty na bázi zeleniny, na vaření, kondenzované mléko, konfitovaná kachna, konzervovaná cibule, konzervovaná čočka, konzervovaná zelenina, konzervované fazole, konzervované houby, konzervované lanýže, konzervované maso, konzervované olivy, konzervované ovoce, konzervované papriky, konzervované plody bobulovin, konzervované ryby, konzervované sójové boby pro potravinářské účely, konzervovaný česnek, konzervovaný hrášek, koryši, ne živí, kostní olej potravinářský, krémy se zeleninovým základem, krevety, ne živé, krokety, krystalizovaný zázvor, kukly bource morušového pro lidskou spotřebu, kukuřičný olej potravinářský, kumys (mléčný nápoj), kvašená zelenina, kysané zelí, kyselé mléko, kyselé okurky, langusty, ne živé, lecitin pro kulinářské použití, lilková pasta, lisovaná ovocná pasta, listy z tofu, lněný olej pro kulinářské účely, lososí, ne živí, lůj pro potravinářské účely, lyofilizovaná zelenina, lyofilizované maso, mandlové mléko, mandlové mléko pro kulinářské použití, margarín, marmeláda, máslo, máslový krém, maso, maso sušené mrazem, masové aspiky, huspenina, masové konzervy, masové výtažky, měkkýši, ne živí, mléčné koktejly, mléčné kvasinky pro kulinářské použití, mléčné nápoje s převládajícím podílem mléka, mléčné výrobky, mléko, mleté mandle, mořské okurky (sumýši), ne živí, mořské řasy, konzervované, mražené ovoce, mušle, ne živé, náhražky mléka, nakládaný zázvor, nápoje na bázi arašidového mléka, nápoje na bázi kokosového mléka, nápoje na bázi mandlového mléka, nápoje s kyselinou mléčnou, nasolená masa, nasolené ryby, nealkoholický vaječný likér, neživí měkkýši, ochucené ořechy, olivový olej potravinářský, omelety, ovesné mléko, ovoce konzervované v alkoholu, ovoce obalené v cukru, ovoce, zpracované, ovocná dřeva, ovocná kůra, ovocné konzervy, ovocné lupínky, ovocné saláty, palmový olej potravinářský, palmový olej z jader potravinářský, párky, klobásky, salámy, párky na přípravu hotdogů, párky na tyčce (v kukuřičném těstíčku), pasta ze zeleninové dužiny, pečené kvašené mléko, pektin pro kulinářské použití, placičky z tofu, pokrmy z ryb pro lidskou spotřebu, polévka z bobulovin, polévky, pomazánky na bázi ořechů, pomazánky na bázi zeleniny, pomazánky na chléb obsahující tuk, pomazánky z ovocného želé, potravinářské oleje, potraviny na bázi ryb, proteinová mléka, přípravky na zeleninové polévky, přípravky pro přípravu polévek, přírodní a umělá uzenářská střívkva, pyl upravený jako potravina, quark (tvaroh), rajčatová šťáva na vaření, rajčatové pyré, rajčatový protlak, ratatouille, rozinky, rybí

filé, rybí konzervy, rybí pěny, ryby, ne živé, rýžové mléko, rýžové mléko pro kulinářské použití, řepkový olej potravinářský, sádlo, sardinky, ne živé, saté, sezamový olej potravinářský, slanina, sledí, ne živí, slunečnicový olej potravinářský, smažené pokrmy z brambor, smaženky z tvarohového sýra (cottage), smetana (mléčný výrobek), smetana (zakysaná), sójové mléko, sójové placičky, sójový olej potravinářský, sušená vejce, sušená zelenina, sušené mléko, sušený kokos, svačinky na bázi ovoce, sýr, syrovátka, syřidlo, škeble, ne živé, šlehačka, šnečí vajíčka ke konzumaci, šťáva z nezralých hroznů (verjus) pro kulinářské použití, šunka, tahini (pasta ze sezamových semínek), tajine (hotové jídlo z masa, ryb nebo zeleniny), tajine (připravené jídlo z masa, ryb nebo zeleniny), tempeh, tofu, tukové násady pro výrobu jedlých tuků, tuňáci, ne živí, tvaroh, tvarohový sýr (cottage), upravená semena, upravená slunečnicová semínka, upravené arašidy, upravené lískové oříšky, upravené ořechy, upravené rybí jikry, ústřice, ne živé, uzeniny, uzeniny v těstíčku, vaječný bílek, vaječný žloutek, vařená zelenina, vejce, vepřové maso, výtažky z mořských řas pro potravinářské účely, vývarové koncentráty, vývary, vyzina pro potravinářské účely, yakitori, zázvor, konzervovaný, zázvorový džem, zelenina sušená mrazem, zeleninové konzervy, zeleninové pěny, zeleninové saláty, zeleninové šťávy na vaření, zelné závitky plněné masem, zpracovaná sladká kukuřice, zpracovaná zelenina, zvěřina, zvířecí morek pro potravinářské účely, želatina, želé, aspiky, rosoly jedlé; (30) agávový sirup (přírodní sladidlo), anýz, arašidové cukrovinky, aromatické přípravky pro potravinářské účely, badyán, baozi (nádívané bochánky), bibimbap (rýže s kousky zeleniny a masa), bochánky z kynutého těsta s čokoládou, bonbony, bramborová mouka, bramborové lupínky s čokoládovou polevou, bramborové placky, brusinková omáčka (chuťová přísada), bulgur, burritos, bylinné čaje, celerová sůl, cereální tyčinky, cereální tyčinky s vysokým obsahem proteinů, cikorka (náhražka kávy), crème brûlée, croissants, cukr, cukrářské výrobky, cukrovinkové ozdoby na dorty, cukrovinky, cukrovinky ke zdobení vánočního stroměčku, cukrovinky v podobě pěny, čaj, čaj z chaluh, čatni, čokoláda, čokoládové nápoje s mlékem, čokoládové ozdoby na dorty, čokoládové pěny, čokoládové pomazánky s oříšky, čokolády s likérem, dánské pečivo, dochucovadla, dorty, drcený ječmen, drcený oves, droždí, fazolová mouka, fondány (cukrovinky), glazura na šunku, glukóza pro kulinářské použití, gnocchi, harissa (chuťová přísada), hořčice, hořčičná mouka, hotová jídla na bázi nudlí, hotová rýže zabalená do mořské řasy, hřebíček (koření), chalva, cheeseburgery (sendviče), chléb, chokolatiny (rolky s čokoládou), chow-chow (dochucovadlo), instantní rýže, jablečná omáčka (chuťová přísada), jamí závitky, ječná mouka, jedlá soda (soda bikarbóna potravinářská), jedlý papír, jedlý rýžový papír, jiaozi (plněné knedlíčky), kakao, kakaové nápoje s mlékem, kandys, kapary, karamely (bonbony), kari (koření), káva, kávové kapsle, naplněné, kávové nápoje s mlékem, kečup, kimčí placky, knedlíky na bázi mouky, kokosový karamel, kokosový zákusek makarónek, koláče, kombucha, konzervované zahradní bylinky (koření přísady), koření, kreky, kroupy pro lidskou spotřebu, krutony, krystalizovaná citrónová šťáva (koření přísada), křehké pečivo - sušenky, kuchyňská sůl, kukuřičná kaše, kukuřičná krupice, kukuřičná mouka, kukuřičné lupínky, kurkuma, kuskus (semolina), kvasnice do těst, kvasnice na vaření piva, květy nebo listy jako náhražka čaje, kypřící prášek do pečiva, kypřící prostředky, laksana, led na osvěžení, ledové tříště se slazenými červenými fazolemi, ledový čaj, lékořice (cukrovinka), lepek jako potravina, lepkové přísady, lisovaný česnek (ochucovadlo), lněné semínko pro kulinářské použití (chuťová přísada), loupaný ječmen, loupaný oves, lyofilizovaná jídla s rýží jako hlavní složkou, lyofilizovaná jídla s těstovinami jako hlavní složkou, majonéza, makaróny, makronky (cukroví), maltóza, mandlové cukrovinky, mandlové těsto, marcipán, marinády, masové koláče, masové šťávy, mateří kašička, mátové bonbony k osvěžení dechu, med, melasa pro potravinářské účely, menší koláče, mentol do cukrovinek, mentolové cukrovinky, minizákusky (dortíky), miso, mletá kukuřice, mořská voda na vaření, mořské řasy (ochucovadlo), mouka, mrazem sušená jídla s rýží jako hlavní složkou, mražený jogurt (mražený sladký výrobek), müsli, muškátový oříšek, náhražky čaje, náhražky kaka, náhražky kávy, nanuky, nápoje na bázi čaje, nápoje na bázi čaje s mlékem, nápoje na bázi čokolády, nápoje na bázi heřmánku, nápoje na bázi kaka, nápoje na bázi kávy, nekynutý chléb, nepražená káva, nové koření, nudle, nudle soba, nugát, ocet, ochucené krystaly želé k výrobě želatinových cukrovinek, ochucovadla, omáčky (dochucovadla), omáčky na těstoviny, onigiri (rýžové koule), oplatky z jedlého papíru, ořechová mouka, ořechy v čokoládě, ovesná mouka, ovesné vločky, ovocné cukrovinky, ovocné omáčky (pasirované), ovocné želé (cukrovinky), palačinky, palmový cukr, paprika (koření), párky v rohlíku (sendviče), pastilky (cukrovinky), paštiky zapečené v těstě, pečivo bez lepk, pečivo (typu housky, rohlíky), pelmeně (knedlíčky plněné masem), pendrek (cukrovinka), pepř, perník, pesto (omáčka), picalilli, pivní ocet, pizza, pohanková mouka, pojiva do uzenin, pojiva do zmrzlin, pomazánky na bázi čokolády, potravinářské esence, s

výjimkou éterických esencí a esenciálních olejů, potraviny na bázi ovsu, pralinky, prášky na přípravu zmrzlin, pražená kukuřice, pražená kukuřice (popcorn), profiteroly, propolis, příchutě do dortů, jiné než esenciální oleje, příchutě do kávy, příchutě do nápojů, jiné než esenciální oleje, přípravky pro zjemnění masa pro domácí použití, přípravky z obilovin, přírodní sladidla, pšeničná mouka, pudinky, quiche (slaný koláč), quinoa, zpracovaná, rajčatová omáčka, ramen (japonské polévky na bázi nudlí), ravioli, rostlinné přípravky používané jako náhražky kávy, rýže, rýžová dř pro kulinářské použití, rýžové chlebičky, rýžové kreky, rýžový pudink, ságo, salátové zálivky, semolina, sendviče, sezamová semínka (chuťová přísada), skořice (koření), slad pro lidskou spotřebu, sladké žemle, sladové sušenky, sladový výtažek pro potravinářské účely, slané palačinky, směsi na dorty, směsi na přípravu těsta, směsi na slané palačinky, sójová mouka, sójová omáčka, sorbety (zmrzliny), strouhanka, suchary, sůl ke konzervaci potravin, sušenky, suši, svačinové občerstvení na bázi cereálií, svačinové občerstvení na bázi rýže, šafrán (koření), škrob pro potravinářské účely, špagety, tabbouleh (arabský salát), tacos, tamarind (chuťová přísada), tapioka, tapioková mouka, těsta na dorty, těsto, těsto na přípravu pečiva, těstoviny, tortilly, trestí, ne léčebné, udon nudle, vafle, vanilin (náhražka vanilky), vanilkové příchutě pro kulinářské použití, vermiceli (nudle), vinný kámen pro kulinářské použití, zahušťovací přípravky pro vaření pokrmů, zázvor mletý, zázvorová pasta (koření), zeleninové a ovocné omáčky k masům (dochucovadla), zlatý sirup, zmrzlina, zpracovaná pohanka, zpracovaná semena jako chuťové přísady, zpracovaná semena konopí (koření přísady), zpracovaná semena špaldy (koření přísady), zpracovaná špalda, zrcadlové polevy (glazury), ztužovače šlehačky, žvýkačky, žvýkačky k osvěžení dechu; (32) energetické nápoje, chmelové výtažky pro výrobu piva, izotonické nápoje, ječmenné víno (pivo), koktejly na bázi piva, kvas (nealkoholický nápoj), limonády, minerální vody (nápoje), mošt, nápoje na bázi rýže, jiné než náhražky mléka, nápoje na bázi sóji, jiné než náhražky mléka, nápoje pro sportovce obohacené proteiny, nápoje ze syrovátky, nealkoholické aperitivy, nealkoholické esence na výrobu nápojů, nealkoholické koktejly, nealkoholické nápoje, nealkoholické nápoje na bázi medu, nealkoholické nápoje s příchutí čaje, nealkoholické nápoje s příchutí kávy, nealkoholické nápoje z aloe vera, nealkoholické nápoje z ovocných šťáv, nealkoholické nápoje ze sušeného ovoce, nealkoholické ovocné nektary, nealkoholické výtažky z ovoce, nealkoholický cider, nekvašený hroznový mošt, orgéada, ovocné šťávy, perlivé vody, piva s limonádou, pivní mladina, pivo, prášky pro přípravu šumivých nápojů, přípravky pro přípravu nealkoholických nápojů, přípravky pro výrobu sodovky, přípravky pro výrobu vody syčené kyslíčkem uhlíčitým, rajčatová šťáva (nápoje), sarsaparilla (nealkoholický nápoj), selterská voda, sirupy pro přípravu limonád, sirupy pro přípravu nápojů, sladina, sladové pivo, smoothie (mixované nápoje z čerstvého ovoce nebo zeleniny), sodová voda, sorbety (nápoje), stolní vody, suché směsi na bázi škrobu, na přípravu nápojů, šerbety (nápoje), tablety pro přípravu šumivých nápojů, voda s obsahem lithia, vody (nápoje), vody syčené kyslíčkem uhlíčitým, zázvorové pivo, zeleninové šťávy (nápoje); (33) alkoholické nápoje obsahující ovoce, alkoholické nápoje s výjimkou piva, alkoholické nápoje z cukrové třtiny, alkoholické nápoje z rýže, alkoholické výtažky z ovoce, alkoholický nápoj z kvašených hrušek (perry), alkoholové esence, alkoholové výtažky, anýzovka, anýzový likér, aperitivy, arak, brandy, cider, curagao, destilované alkoholické nápoje z obilí, destilované nápoje, digestivy (likéry a lihoviny), gin, griotka, hořké likéry, koktejly, lihoviny (nápoje), likéry, matolinové víno, medovina, mentolové likéry, nápoje na bázi vína, předem namíchané alkoholické nápoje, s výjimkou nápojů na bázi piva, rum, saké, víno, vodka, whisky; (35) obchodní zprostředkovatelské služby, online objednávání v oblasti restauračních služeb formou jídel s sebou a doručování, podpora prodeje jiných osob, pomoc při řízení obchodní činnosti, poradenské služby pro obchodní vedení, poradenství v oblasti komunikační strategie při styku s veřejností, poradenství v oblasti organizace podniku, poradenství v oblasti řízení obchodní činnosti, propagace, předvádění zboží, subdavatelské služby (pomoc v obchodní činnosti), zprostředkování propagace, zprostředkování reklamy; (36) pronájem kanceláří (nemovitosti), pronájem nemovitostí, pronájem sdílených kanceláří, služby v oblasti nemovitostí, výběr nájemného, zprostředkování v oblasti nemovitostí; (40) konzervování potravin a nápojů, lisování ovoce, pasterizace potravin a nápojů, poradenství v oboru výroby vína, služby v oblasti zpracování sýra spočívající v uležení, zrání a stárnutí sýra, vaření piva pro jiné osoby, výroba vín pro druhé, uzení potravin, zakázková výroba chleba; (41) organizování zábavních akcí, plánování večírků (zábava), pořádání a uvažování koncertů, pořádání a vedení konferencí, pořádání a vedení kongresů, pořádání a vedení osobních vzdělávacích fór, pořádání a vedení seminářů, pořádání a vedení sportovních akcí, pořádání a vedení workshopů

(školení), pořádání módních přehlídek pro zábavu, pořádání plesů, pořádání soutěží (vzdělávacích nebo zábavných), pořádání sportovních soutěží, pořádání výstav ke kulturním nebo vzdělávacím účelům, předávání know-how (odborné vzdělávání), předávání obchodních znalostí a obchodního know-how (odborné vzdělávání), služby grafické úpravy, nikoliv k reklamním účelům; (43) catering (poskytování jídla a nápojů), jídelny, kavárny, modelování potravin, pronájem jednacích místností, pronájem zásobníků na pitnou vodu, pronájem židlí, stolů, ubrusů, skleněného nádobí, restaurace, restaurační služby ve formě jídel s sebou, samoobslužné jídelny, samoobslužné restaurace, zdobení dortů, zdobení potravin.

(591) Barevná

(730) PPF Gastro s.r.o., Evropská 2690/17, Praha 6, Dejvice, 16000, CZ

(210) O-579688

(220) 08.06.2022

(320) 08.06.2022

(511) 29, 30, 32, 33, 35, 36, 40, 41, 43

(540)



(593) Obrazová

(510) (29) agar-agar pro kulinářské použití, albuminová mléka, algináty pro kulinářské použití, aloe vera pro lidskou spotřebu, ančovičky, ne živé, andouillettes (uzenářský výrobek), arašídové máslo, arašídové mléko, arašídové mléko pro kulinářské použití, artyčoky, konzervované, bílkoviny pro kulinářské použití, bramborové lupínky, bramborové lupínky s nízkým obsahem tuku, bramborové vločky, brusinková omáčka (kompot), bujónové koncentráty, bujónové přípravky, bujóny, bulgogi (korejský pokrm z hovězího masa), cassoulet, cibulové kroužky, citrónová šťáva pro kulinářské použití, datle, dezert fool na bázi bobulovin, dršťky, drůbež, ne živá, dušené ovoce, džemy, extra panenský olivový olej do pokrmů, falafel, gamátí, ne živí, guacamole (pomazánka z avokáda), hash browns (bramborové placičky), humus (cizmová pomazánka), choucroute gamie (jídlo z kyselého zelí, uzenin a brambor), jablečné pyré, játra, játrová paštika, jedlá ptačí hmíza, jedlé květiny, sušené, jedlé kytice ze zpracovaného ovoce, jedlé tuky, jedlý hmyz, ne živý, jelita, jogurt, kakaové máslo potravinářské, kandované ořechy, kandované ovoce, kaviár, kefir, kimčchi (pokrm z kvašené zeleniny), klipfish (solená a sušená treska), klobásky "white pudding", knedlíky na bázi brambor, kokosové máslo, kokosové mléko, kokosové mléko pro kulinářské použití, kokosový olej potravinářský, kokosový tuk, kompoty, koncentráty na bázi ovoce, na vaření, koncentráty na bázi zeleniny, na vaření, kondenzované mléko, konfitovaná kachna, konzervovaná cibule, konzervovaná čočka, konzervovaná zelenina, konzervované fazole, konzervované houby, konzervované lanýže, konzervované maso, konzervované olivy, konzervované ovoce, konzervované papriky, konzervované plody bobulovin, konzervované ryby, konzervované sójové boby pro potravinářské účely, konzervovaný česnek, konzervovaný hrášek, koryši, ne živí, kostní olej potravinářský, krémy se zeleninovým základem, krevety, ne živé, krokety, krystalizovaný zázvor, kukly bource morušového pro lidskou spotřebu, kukuřičný olej potravinářský, kumys (mléčný nápoj), kvašená zelenina, kysané zelí, kyselé mléko, kyselé okurky, langusty, ne živé, lecitin pro kulinářské použití, lilková pasta, lisovaná ovocná pasta, listy z tofu, lněný olej pro kulinářské účely, lososi, ne živí, lůj pro potravinářské účely, lyofilizovaná zelenina, lyofilizované maso, mandlové mléko, mandlové mléko pro kulinářské použití, margarín, marmeláda, máslo, máslový krém, maso, maso sušené mrazem, masové aspiky, huspenina, masové konzervy, masové výtažky, měkkýši, ne živí, mléčné

koktejly, mléčné kvasinky pro kulinářské použití, mléčné nápoje s převážujícím podílem mléka, mléčné výrobky, mléko, mleté mandle, mořské okurky (sumýši), ne živí, mořské řasy, konzervované, mražené ovoce, mušle, ne živé, náhražky mléka, nakládaný zázvor, nápoje na bázi arašidového mléka, nápoje na bázi kokosového mléka, nápoje na bázi mandlového mléka, nápoje s kyselinou mléčnou, nasolená masa, nasolené ryby, nealkoholický vaječný likér, neživí měkkýši, ochucené ořechy, olivový olej potravinářský, omelety, ovesné mléko, ovoce konzervované v alkoholu, ovoce obalené v cukru, ovoce, zpracované, ovocná dřevina, ovocná kůra, ovocné konzervy, ovocné lupínky, ovocné saláty, palmový olej potravinářský, palmový olej z jader potravinářský, párky, klobásy, salámy, párky na přípravu hotdogů, párky na tyčce (v kukuřičném těstíčku), pasta ze zeleninové dužiny, pečené kvašené mléko, pektin pro kulinářské použití, placičky z tofu, pokrmy z ryb pro lidskou spotřebu, polévka z bobulovin, polévky, pomazánky na bázi ořechů, pomazánky na bázi zeleniny, pomazánky na chléb obsahující tuk, pomazánky z ovocného želé, potravinářské oleje, potraviny na bázi ryb, proteinová mléka, přípravky na zeleninové polévky, přípravky pro přípravu polévek (přírodní a umělá uzenářská střívkva, pyl upravený jako potravina, quark (tvářoh), rajčatová šťáva na vaření, rajčatové pyré, rajčatový protlak, ratatouille, rozinky, rybí filé, rybí konzervy, rybí pěny, ryby, ne živé, rýžové mléko, rýžové mléko pro kulinářské použití, řepkový olej potravinářský, sádlo, sardinky, ne živé, saté, sezamový olej potravinářský, slanina, sledí, ne živí, slunečnicový olej potravinářský, smažené pokrmy z brambor, smaženky z tvarohového sýra (cottage), smetana (mléčný výrobek), smetana (zakysaná), sójové mléko, sójové placičky, sójový olej potravinářský, sušená vejce, sušená zelenina, sušené mléko, sušený kokos, svačinky na bázi ovoce, sýr, syrovátka, syřidlo, škeble, ne živé, šlehačka, šnečí vajíčka ke konzumaci, šťáva z nezralých hroznů (verjus) pro kulinářské použití, šunka, tahini (pasta ze sezamových semínek), tajine (hotové jídlo z masa, ryb nebo zeleniny), tajine (připravené jídlo z masa, ryb nebo zeleniny), tempeh, tofu, tukové náklady pro výrobu jedlých tuků, tuňáci, ne živí, tvaroh, tvarohový sýr (cottage), upravená semena, upravená slunečnicová semínka, upravené arašidy, upravené lískové oříšky, upravené ořechy, upravené rybí jikry, ústřice, ne živé, uzeniny, uzeniny v těstíčku, vaječný bílek, vaječný žloutek, vařená zelenina, vejce, vepřové maso, výtažky z mořských řas pro potravinářské účely, vývarové koncentráty, vývary, vyzina pro potravinářské účely, yakitori, zázvor, konzervovaný, zázvorový džem, zelenina sušená mrazem, zeleninové konzervy, zeleninové pěny, zeleninové saláty, zeleninové šťávy na vaření, zelené závitky plněné masem, zpracovaná sladká kukuřice, zpracovaná zelenina, zvěřina, zvířecí morek pro potravinářské účely, želatina, želé, aspiky, rosoly jedlé; (30) agávový sirup (přírodní sladidlo), anýz, arašidové cukrovinky, aromatické přípravky pro potravinářské účely, badyán, baozi (nadívané bochánky), bibimbap (rýže s kousky zeleniny a masa), bochánky z kynutého těsta s čokoládou, bonbony, bramborová mouka, bramborové lupínky s čokoládovou polevou, bramborové placky, brusinková omáčka (chuťová přísada), bulgur, burritos, bylinné čaje, celerová sůl, cereální tyčinky, cereální tyčinky s vysokým obsahem proteinů, cikorka (náhražka kávy), crème brûlée, croissanty, cukr, cukrářské výrobky, cukrovinkové ozdoby na dorty, cukrovinky, cukrovinky ke zdobení vánočního stroměčku, cukrovinky v podobě pěny, čaj, čaj z chaluh, čatni, čokoláda, čokoládové nápoje s mlékem, čokoládové ozdoby na dorty, čokoládové pěny, čokoládové pomazánky s oříšky, čokolády s likérem, dánské pečivo, dochucovadla, dorty, drcený ječmen, drcený oves, droždí, fazolová mouka, fondány (cukrovinky), glazura na šunku, glukóza pro kulinářské použití, gnocchi, harissa (chuťová přísada), hořčice, hořčičná mouka, hotová jídla na bázi nudlí, hotová rýže zabalená do mořské řasy, hřebíček (koření), chalva, cheeseburgery (sendviče), chléb, chocolatines (rolky s čokoládou), chow-chow (dochucovadlo), instantní rýže, jablečná omáčka (chuťová přísada), jarní závitky, ječná mouka, jedlá soda (soda bikarbona potravinářská), jedlý papír, jedlý rýžový papír, jiaozi (plněné knedlíčky), kakao, kakaové nápoje s mlékem, kandys, kapary, karamely (bonbony), kari (koření), káva, kávové kapsle, naplněné, kávové nápoje s mlékem, kečup, kimčí placky, knedlíky na bázi mouky, kokosový karamel, kokosový zákusek makarónek, koláče, kombucha, konzervované zahradní bylinky (koření přísady), koření, krekry, kroupy pro lidskou spotřebu, krutony, krystalizovaná citrónová šťáva (koření přísada), křehké pečivo - sušenky, kuchyňská sůl, kukuřičná kaše, kukuřičná krupice, kukuřičná mouka, kukuřičné lupínky, kurkuma, kuskus (semolina), kvasnice do těst, kvasnice na vaření piva, květy nebo listy jako náhražka čaje, kypřicí prášek do pečiva, kypřicí prostředky, laksa, led na osvěžení, ledové tříště se slazenými červenými fazolemi, ledový čaj, lékořice (cukrovinka), lepek jako potravina, lepkové přísady, lisovaný česnek (ochucovadlo), lněné semínko pro kulinářské použití (chuťová přísada), loupáný ječmen, loupáný oves, lyofilizovaná jídla s rýží jako hlavní složkou, lyofilizovaná jídla s těstovinami jako hlavní složkou, majonéza, makaróny, makronky (cukroví),

maltóza, mandlové cukrovinky, mandlové těsto, marcipán, marinády, masové koláče, masové šťávy, materi kašička, mátové bonbony k osvěžení dechu, med, melasa pro potravinářské účely, menší koláče, mentol do cukrovinek, mentolové cukrovinky, minizákusky (dortíčky), miso, mletá kukuřice, mořská voda na vaření, mořské řasy (ochucovadlo), mouka, mrazem sušená jídla s rýží jako hlavní složkou, mražený jogurt (mražený sladký výrobek), müsli, muškátový oříšek, náhražky čaje, náhražky kakaa, náhražky kávy, nanuky, nápoje na bázi čaje, nápoje na bázi čaje s mlékem, nápoje na bázi čokolády, nápoje na bázi heřmánku, nápoje na bázi kakaa, nápoje na bázi kávy, nekynutý chléb, nepražená káva, nové koření, nudle, nudle soba, nugát, ocet, ochucené krystaly želé k výrobě želatinových cukrovinek, ochucovadla, omáčky (dochucovadla), omáčky na těstoviny, onigiri (rýžové koule), oplatky z jedlého papíru, ořechová mouka, ořechy v čokoládě, ovesná mouka, ovesné vločky, ovocné cukrovinky, ovocné omáčky (pasírované), ovocné želé (cukrovinky), palačinky, palmový cukr, paprika (koření), párky v rohlíku (sendviče), pastilky (cukrovinky), paštiky zapečené v těstě, pečivo bez lepků, pečivo (typu housky, rohlíky), pelmeně (knedlíčky plněné masem), pendrek (cukrovinka), pepř, perník, pesto (knedlíčky), picinilli, pивní ocet, pizza, pohanková mouka, pojiva do uzenin, pojiva do zmrzlin, pomazánky na bázi čokolády, potravinářské esence, s výjimkou éterických esencí a esenciálních olejů, potraviny na bázi ovsy, pralinky, prášky na přípravu zmrzlin, pražená kukuřice, pražená kukuřice (popcorn), profiteroly, propolis, příchutě do dortů, jiné než esenciální oleje, příchutě do kávy, příchutě do nápojů, jiné než esenciální oleje, přípravky pro zjemnění masa pro domácí použití, přípravky z obilovin, přírodní sladidla, pšeničná mouka, pudinky, quiche (slaný koláč), quinoa, zpracovaná, rajčatová omáčka, ramen (japonské polévky na bázi nudlí), ravioli, rostlinné přípravky používané jako náhražky kávy, rýže, rýžová drť pro kulinářské použití, rýžové chlebičky, rýžové krekry, rýžový pudink, ságo, salátové zálivky, semolina, sendviče, sezamová semínka (chuťová přísada), skořice (koření), slad pro lidskou spotřebu, sladké žemle, sladové sušenky, sladový výtažek pro potravinářské účely, slané palačinky, směsi na dorty, směsi na přípravu těsta, směsi na slané palačinky, sójová mouka, sójová omáčka, sorbety (zmrzliny), strouhanka, suchary, sůl ke konzervaci potravin, sušenky, suši, svačinné občerstvení na bázi cereálií, svačinné občerstvení na bázi rýže, šafrán (koření), škrob pro potravinářské účely, špagety, tabbouleh (arabský salát), tacos, tamarind (chuťová přísada), tapioka, tapioková mouka, těsta na dorty, těsto, těsto na přípravu pečiva, těstoviny, tortily, tresty, ne léčebné, udon nudle, vaflé, vanilín (náhražka vanilky), vanilkové příchutě pro kulinářské použití, vermicelli (nudle), vinný kámen pro kulinářské použití, vločky (cereální výrobky), voda z květů pomerančovníku pro kulinářské použití, zahušťovací přípravky pro vaření pokrmů, zázvor mletý, zázvorová pasta (koření), zeleninové a ovocné omáčky k masům (dochucovadla), zlatý sirup, zmrzlina, zpracovaná pohanka, zpracovaná semena jako chuťové přísady, zpracovaná semena konopí (koření přísady), zpracovaná semena špaldy (koření přísady), zpracovaná špalda, zrcadlové polevy (glazury), ztužovače šlehačky, žvýkačky, žvýkačky k osvěžení dechu; (32) energetické nápoje, chmelové výtažky pro výrobu piva, izotonické nápoje, ječmenné víno (pivo), koktejly na bázi piva, kvas (nealkoholický nápoj), limonády, minerální vody (nápoje), mošt, nápoje na bázi rýže, jiné než náhražky mléka, nápoje na bázi sóji, jiné než náhražky mléka, nápoje pro sportovce obohacené proteiny, nápoje ze syrovátky, nealkoholické aperitivy, nealkoholické esence na výrobu nápojů, nealkoholické koktejly, nealkoholické nápoje, nealkoholické nápoje na bázi medu, nealkoholické nápoje s příchutí čaje, nealkoholické nápoje s příchutí kávy, nealkoholické nápoje z aloe vera, nealkoholické nápoje z ovocných šťáv, nealkoholické nápoje ze sušeného ovoce, nealkoholické ovocné nektary, nealkoholické výtažky z ovoce, nealkoholický cider, nekvašený hroznový mošt, orgeada, ovocné šťávy, perlivé vody, piva s limonádou, pивní mladina, pivo, prášky pro přípravu šumivých nápojů, přípravky pro přípravu nealkoholických nápojů, přípravky pro výrobu sodovky, přípravky pro výrobu vody syčené kyslíčnickem uhličitým, rajčatová šťáva (nápoje), sarsaparilla (nealkoholický nápoj), selterská voda, sirupy pro přípravu limonád, sirupy pro přípravu nápojů, sladina, sladové pivo, smoothie (mixované nápoje z čerstvého ovoce nebo zeleniny), sodová voda, sorbety (nápoje), stolní vody, suché směsi na bázi škrobu, na přípravu nápojů, šerbety (nápoje), tablety pro přípravu šumivých nápojů, voda s obsahem lithia, vody (nápoje), vody syčené kyslíčnickem uhličitým, zázvorové pivo, zeleninové šťávy (nápoje); (33) alkoholické nápoje obsahující ovoce, alkoholické nápoje s výjimkou piva, alkoholické nápoje z cukrové třtiny, alkoholické nápoje z rýže, alkoholické výtažky z ovoce, alkoholický nápoj z kvašených hrušek (perry), alkoholové esence, alkoholové výtažky, anýzovka, anýzový likér, aperitivy, arak, brandy, cider, curagao, destilované alkoholické nápoje z obilí, destilované nápoje, digestivy (likéry a lihoviny), gin, griotka, hořké likéry, koktejly, lihoviny (nápoje), likéry, matolinové víno, medovina, mentolové

likéry, nápoje na bázi vína, předem namíchané alkoholické nápoje, s výjimkou nápojů na bázi piva, rum, saké, víno, vodka, whisky; (35) obchodní zprostředkovatelské služby, online objednávání v oblasti restauračních služeb formou jídel s sebou a doručování, podpora prodeje jiných osob, pomoc při řízení obchodní činnosti, poradenské služby pro obchodní vedení, poradenství v oblasti komunikační strategie při styku s veřejností, poradenství v oblasti organizace podniku, poradenství v oblasti řízení obchodní činnosti, propagace, předvádění zboží, subdavatelské služby (pomoc v obchodní činnosti), zprostředkování propagace, zprostředkování reklamy; (36) pronájem kanceláří (nemovitosti), pronájem nemovitostí, pronájem sdílených kanceláří, služby v oblasti nemovitostí, výběr nájemného, zprostředkování v oblasti nemovitostí; (40) konzervování potravin a nápojů, lisování ovoce, pasterizace potravin a nápojů, poradenství v oboru výroby vína, služby v oblasti zpracování sýra spočívající v ulezení, zrání a stárnutí sýra, vaření piva pro jiné osoby, výroba vín pro druhé, uzení potravin, zakázková výroba chleba; (41) organizování zábavních akcí, plánování večírků (zábava), pořádání a uvádění koncertů, pořádání a vedení konferencí, pořádání a vedení kongresů, pořádání a vedení osobních vzdělávacích fór, pořádání a vedení seminářů, pořádání a vedení sportovních akcí, pořádání a vedení workshopů (školení), pořádání módních přehlídek pro zábavu, pořádání plesů, pořádání soutěží (vzdělávacích nebo zábavných), pořádání sportovních soutěží, pořádání výstav ke kulturním nebo vzdělávacím účelům, předávání know-how (odborné vzdělávání), předávání obchodních znalostí a obchodního know-how (odborné vzdělávání), služby grafické úpravy, nikoliv k reklamním účelům; (43) catering (poskytování jídla a nápojů), jídelny, kavárny, modelování potravin, pronájem jednacích místností, pronájem zásobníků na pitnou vodu, pronájem židlí, stolů, ubrusů, skleněného nádobí, restaurace, restaurační služby ve formě jídel s sebou, samoobslužné jídelny, samoobslužné restaurace, zdobení dortů, zdobení potravin.

(730) PPF Gastro s.r.o., Evropská 2690/17, Praha 6, Dejvice, 16000, CZ

(210) O-579689

(220) 08.06.2022

(320) 08.06.2022

(511) 29, 30, 32, 33, 35, 36, 40, 41, 43

(540)



(593) Obrazová

(510) (29) agar-agar pro kulinářské použití, albuminová mléka, algináty pro kulinářské použití, aloe vera pro lidskou spotřebu, ančovičky, ne živé, andouillettes (uzenářský výrobek), arašídové máslo, arašídové mléko, arašídové mléko pro kulinářské použití, artyčoky, konzervované, bílkoviny pro kulinářské použití, bramborové lupínky, bramborové lupínky s nízkým obsahem tuku, bramborové vločky, brusinková omáčka (kompot), bujónové koncentráty, bujónové přípravky, bujóny, bulgogi (korejský pokrm z hovězích masa), cassoulet, cibulové kroužky, citrónová šťáva pro kulinářské použití, datle, dezert fool na bázi bobulovin, dršťky, drůbež, ne živá, dušené ovoce, džemy, extra panenský olivový olej do pokrmů, falafel, garnáti, ne živí, guacamole (pomazánka z avokáda), hash browns (bramborové placičky), humus (cizrnová pomazánka), choucroute garnie (jídlo z kyselého zelí, uzenin a brambor), jablečné pyré, játra, játrová paštika, jedlá ptačí hnízda, jedlé květiny, sušené, jedlé kytice ze zpracovaného ovoce, jedlé tuky, jedlý hmyz, ne živý, jelita, jogurt, kakaové máslo potravinářské, kandované ořechy, kandované ovoce, kaviár, kefir, kimčchi (pokrm z kvašené zeleniny), klipfish (solená a sušená treska), klobásky "white pudding", knedlíky na bázi brambor, kokosové máslo, kokosové mléko, kokosové mléko pro kulinářské použití, kokosový olej potravinářský, kokosový tuk, kompoty, koncentráty na bázi ovoce, na vaření, koncentráty na bázi zeleniny, na vaření, kondenzované mléko, konfitovaná kachna, konzervovaná cibule, konzervovaná čočka,

konzervovaná zelenina, konzervované fazole, konzervované houby, konzervované lanýže, konzervované maso, konzervované olivy, konzervované ovoce, konzervované papriky, konzervované plody bobulovin, konzervované ryby, konzervované sójové boby pro potravinářské účely, konzervovaný česnek, konzervovaný hrášek, koryši, ne živí, kostní olej potravinářský, krémy se zeleninovým základem, krevety, ne živé, krokety, krystalizovaný zázvor, kukly bource morušového pro lidskou spotřebu, kukuřičný olej potravinářský, kumys (mléčný nápoj), kvašená zelenina, kysané zelí, kyselé mléko, kyselé okurky, langusty, ne živé, lecitin pro kulinářské použití, lilková pasta, lisovaná ovocná pasta, listy z tofu, lněný olej pro kulinářské účely, lososi, ne živí, lůj pro potravinářské účely, lyofilizovaná zelenina, lyofilizované maso, mandlové mléko, mandlové mléko pro kulinářské použití, margarín, marmeláda, máslo, máslový krém, maso, maso sušené mrazem, masové aspiky, huspenina, masové konzervy, masové výtazky, měkkýši, ne živí, mléčné koktejly, mléčné kvasinky pro kulinářské použití, mléčné nápoje s převažujícím podílem mléka, mléčné výrobky, mléko, mleté mandle, mořské okurky (sumýši), ne živí, mořské řasy, konzervované, mražené ovoce, mušle, ne živé, náhražky mléka, nakládaný zázvor, nápoje na bázi arašídového mléka, nápoje na bázi kokosového mléka, nápoje na bázi mandlového mléka, nápoje s kyselinou mléčnou, nasolená masa, nasolené ryby, nealkoholický vaječný likér, neživí měkkýši, ochucené ořechy, olivový olej potravinářský, omelety, ovesné mléko, ovoce konzervované v alkoholu, ovoce obalené v cukru, ovoce, zpracované, ovocná dřev, ovocná kůra, ovocné konzervy, ovocné lupínky, ovocné saláty, palmový olej potravinářský, palmový olej z jader potravinářský, párky, klobásky, salámy, párky na přípravu hotdogů, párky na tyče (v kukuřičném těstíčku), pasta ze zeleninové dužiny, pečené kvašené mléko, pektin pro kulinářské použití, placičky z tofu, pokrm z ryb pro lidskou spotřebu, polévka z bobulovin, polévky, pomazánky na bázi ořechů, pomazánky na bázi zeleniny, pomazánky na chléb obsahující tuk, pomazánky z ovocného želé, potravinářské oleje, potraviny na bázi ryb, proteinová mléka, přípravky na zeleninové polévky, přípravky pro přípravu polévek, přírodní a umělá uzenářská střívkva, pyl upravený jako potravina, quark (tvaroh), rajčatová šťáva na vaření, rajčatové pyré, rajčatový protlak, ratatouille, rozinky, rybí filé, rybí konzervy, rybí pěny, ryby, ne živé, rýžové mléko, rýžové mléko pro kulinářské použití, řepkový olej potravinářský, sádlo, sardinky, ne živé, saté, sezamový olej potravinářský, slanina, sledí, ne živí, slunečnicový olej potravinářský, smažené pokrm z brambor, smaženky z tvarohového sýra (cottage), smetana (mléčný výrobek), smetana (zakysaná), sójové mléko, sójové placičky, sójový olej potravinářský, sušená vejce, sušená zelenina, sušené mléko, sušený kokos, svačinky na bázi ovoce, sýr, syrovátka, syřidlo, škeble, ne živé, šlehačka, šnečí vajíčka ke konzumaci, šťáva z nezralých hroznů (verjus) pro kulinářské použití, šunka, tahini (pasta ze sezamových semínek), tajine (hotové jídlo z masa, ryb nebo zeleniny), tajine (přípravené jídlo z masa, ryb nebo zeleniny), tempeh, tofu, tukové násady pro výrobu jedlých tuků, tuňáci, ne živí, tvaroh, tvarohový sýr (cottage), upravená semena, upravená slunečnicová semínka, upravené arašidy, upravené lískové oříšky, upravené ořechy, upravené rybí jikry, ústřice, ne živé, uzeniny, uzeniny v těstíčku, vaječný bílek, vaječný žloutek, vařená zelenina, vejce, vepřové maso, výtazky z mořských řas pro potravinářské účely, vývarové koncentráty, vývary, vyzina pro potravinářské účely, yakitori, zázvor, konzervovaný, zázvorový džem, zelenina sušená mrazem, zeleninové konzervy, zeleninové pěny, zeleninové saláty, zeleninové šťávy na vaření, zelené závitky plněné masem, zpracovaná sladká kukuřice, zpracovaná zelenina, zvěřina, zvířecí morek pro potravinářské účely, želatina, želé, aspiky, rosoly jedlé; (30) agávový sirup (přírodní sladidlo), anýz, arašídové cukrovinky, aromatické přípravky pro potravinářské účely, badyán, baozi (nadívané bochánky), bibimbap (rýže s kousky zeleniny a masa), bochánky z kynutého těsta s čokoládou, bonbony, bramborová mouka, bramborové lupínky s čokoládovou polevou, bramborové placky, brusinková omáčka (chuťová přísada), bulgur, burritos, bylinné čaje, celerová sůl, cereální tyčinky, cereální tyčinky s vysokým obsahem proteinů, cikorka (náhražka kávy), crème brûlée, croissants, cukr, cukrářské výrobky, cukrovinkové ozdoby na dorty, cukrovinky, cukrovinky ke zdobení vánočního stroměčku, cukrovinky v podobě pěny, čaj, čaj z chaluh, čatni, čokoláda, čokoládové nápoje s mlékem, čokoládové ozdoby na dorty, čokoládové pěny, čokoládové pomazánky s oříšky, čokolády s likérem, dánské pečivo, dochucovadla, dorty, drcený ječmen, drcený oves, droždí, fazolová mouka, fondány (cukrovinky), glazura na šunku, glukóza pro kulinářské použití, gnocchi, harissa (chuťová přísada), hořčice, hořčičná mouka, hotová jídla na bázi nudlí, hotová rýže zabalená do mořské řasy, hřebíček (koření), chalva, cheeseburgery (sendviče), chléb, chocolates (rolky s čokoládou), chow-chow (dochucovadlo), instantní rýže, jablečná omáčka (chuťová přísada), jarní závitky, ječná mouka, jedlá soda (soda bikarbóna potravinářská), jedlý papír, jedlý rýžový papír, jiaozi (plněné

knedlíčky, kakao, kakaové nápoje s mlékem, kandys, kapary, karamely (bonbony), kari (koření), káva, kávové kapsle, naplněné, kávové nápoje s mlékem, kečup, kimčí placky, knedlíky na bázi mouky, kokosový karamel, kokosový zákusek makarónek, koláče, kombucha, konzervované zahrádní bylinky (koření přísady), koření, krekrý, kroupy pro lidskou spotřebu, krutony, krystalizovaná citrónová šťáva (koření přísada), křehké pečivo - sušenky, kuchyňská sůl, kukuřičná kaše, kukuřičná krupice, kukuřičná mouka, kukuřičné lupínky, kurkuma, kuskus (semolina), kvasnice do těst, kvasnice na vaření piva, květy nebo listy jako náhražka čaje, kypřicí prášek do pečiva, kypřicí prostředky, laksa, led na osvěžení, ledové tříště se slazenými červenými fazolemi, ledový čaj, lékořice (cukrovinka), lepek jako potravina, lepkové přísady, lisovaný česnek (ochucovadlo), lněné semínko pro kulinářské použití (chuťová přísada), loupány ječmen, loupány oves, lyofilizovaná jídla s rýží jako hlavní složkou, lyofilizovaná jídla s těstovinami jako hlavní složkou, majonéza, makaróny, makronky (cukroví), maltóza, mandlové cukrovinky, mandlové těsto, marcipán, marinády, masové koláče, masové šťávy, mateří kašička, mátové bonbony k osvěžení dechu, med, melasa pro potravinářské účely, menší koláče, mentol do cukrovinek, mentolové cukrovinky, minizákusky (dortíky), miso, mletá kukuřice, mořská voda na vaření, mořské řasy (ochucovadlo), mouka, mrazem sušená jídla s rýží jako hlavní složkou, mražený jogurt (mražený sladký výrobek), müsli, muškátový oříšek, náhražky čaje, náhražky kakaa, náhražky kávy, nanuky, nápoje na bázi čaje, nápoje na bázi čaje s mlékem, nápoje na bázi čokolády, nápoje na bázi heřmánku, nápoje na bázi kakaa, nápoje na bázi kávy, nekynutý chléb, nepražená káva, nové koření, nudle, nudle soba, nugát, ocet, ochucené krystaly žele k výrobě želatinových cukrovinek, ochucovadla, omáčky (dochucovadla), omáčky na těstoviny, onigiri (rýžové koule), oplatky z jedlého papíru, ořechová mouka, ořechy v čokoládě, ovesná mouka, ovesné vločky, ovocné cukrovinky, ovocné omáčky (pasírované), ovocné želé (cukrovinky), palačinky, palmový cukr, paprika (koření), párky v rohlíku (sendviče), pastilky (cukrovinky), paštiky zapečené v těstě, pečivo bez lepků, pečivo (typu housky, rohlíky), pelmeně (knedlíčky plněné masem), pendrek (cukrovinka), pepř, permik, pesto (omáčka), picalilli, pivní ocet, pizza, pohanková mouka, pojava do uzenin, pojava do zmrzlin, pomazánky na bázi čokolády, potravinářské esence, s výjimkou éterických esencí a esenciálních olejů, potraviny na bázi ovsu, pralinky, prášky na přípravu zmrzlin, pražená kukuřice, pražená kukuřice (popcorn), profiteroly, propolis, příchutě do dortů, jiné než esenciální oleje, příchutě do kávy, příchutě do nápojů, jiné než esenciální oleje, přípravky pro zjemnění masa pro domácí použití, přípravky z obilovin, přírodní sladidla, pšeničná mouka, pudinky, quiche (slaný koláč), quinoa, zpracovaná, rajčatová omáčka, ramen (japonské polévky na bázi nudlí), ravioli, rostlinné přípravky používané jako náhražky kávy, rýže, rýžová drť pro kulinářské použití, rýžové chlebičky, rýžové krekrý, rýžový pudink, ságo, salátové zálivky, semolina, sendviče, sezamová semínka (chuťová přísada), skořice (koření), slad pro lidskou spotřebu, sladké žemle, sladové sušenky, sladový výtažek pro potravinářské účely, slané palačinky, směsi na dorty, směsi na přípravu těsta, směsi na slané palačinky, sójová mouka, sójová omáčka, sorbety (zmrzliny), strouhanka, suchary, sůl ke konzervaci potravin, sušenky, suši, svačिनové občerstvení na bázi cereálií, svačिनové občerstvení na bázi rýže, safrán (koření), škrob pro potravinářské účely, špagety, tabbouleh (arabský salát), tacos, tamarind (chuťová přísada), tapioka, tapioková mouka, těsta na dorty, těsto na přípravu pečiva, těstoviny, tortily, trestí, ne léčebné, udon nudle, vafle, vanilin (náhražka vanilky), vanilkové příchutě pro kulinářské použití, vermiceli (nudle), vinný kámen pro kulinářské použití, vločky (cereální výrobky), voda z květů pomerančovníku pro kulinářské použití, zahušťovací přípravky pro vaření pokrmů, zázvor mletý, zázvorová pasta (koření), zeleninové a ovocné omáčky k masům (dochucovadla), zlatý sirup, zmrzlina, zpracovaná pohanka, zpracovaná semena jako chuťové přísady, zpracovaná semena konopí (koření přísady), zpracovaná semena špaldy (koření přísady), zpracovaná špalda, zrcadlové polevy (glazury), ztužovače šlehačky, žvýkačky, žvýkačky k osvěžení dechu; (32) energetické nápoje, chmelové výtažky pro výrobu piva, izotonické nápoje, ječmenné víno (pivo), koktejly na bázi piva, kvas (nealkoholický nápoj), limonády, minerální vody (nápoje), mošt, nápoje na bázi rýže, jiné než náhražky mléka, nápoje na bázi sóji, jiné než náhražky mléka, nápoje pro sportovce obohacené proteiny, nápoje ze syrovátky, nealkoholické aperitivy, nealkoholické esence na výrobu nápojů, nealkoholické koktejly, nealkoholické nápoje, nealkoholické nápoje na bázi medu, nealkoholické nápoje s příchutí čaje, nealkoholické nápoje s příchutí kávy, nealkoholické nápoje z aloe vera, nealkoholické nápoje z ovocných šťáv, nealkoholické nápoje ze sušeného ovoce, nealkoholické ovocné nektary, nealkoholické výtažky z ovoce, nealkoholický cider, nekvašený hrozvový mošt, orgeada, ovocné šťávy, perlivé vody, piva s limonádou, pivní mladina, pivo, prášky pro přípravu šumivých nápojů, přípravky pro přípravu nealkoholických nápojů,

přípravky pro výrobu sodovky, přípravky pro výrobu vody syčené kyslíčkem uhličitým, rajčatová šťáva (nápoje), sarsaparilla (nealkoholický nápoj), selterská voda, sirupy pro přípravu limonád, sirupy pro přípravu nápojů, sladina, sladové pivo, smoothie (mixované nápoje z čerstvého ovoce nebo zeleniny), sodová voda, sorbety (nápoje), stolní vody, suché směsi na bázi škrobu, na přípravu nápojů, šerby (nápoje), tablety pro přípravu šumivých nápojů, voda s obsahem lithia, vody (nápoje), vody syčené kyslíčkem uhličitým, zázvorové pivo, zeleninové šťávy (nápoje); (33) alkoholické nápoje obsahující ovoce, alkoholické nápoje s výjimkou piva, alkoholické nápoje z cukrové třtiny, alkoholické nápoje z rýže, alkoholické výtažky z ovoce, alkoholický nápoj z kvašených hrušek (perry), alkoholové esence, alkoholové výtažky, anýzovka, anýzový likér, aperitivy, arak, brandy, cider, curagao, destilované alkoholické nápoje z obilí, destilované nápoje, digestivy (likéry a lihoviny), gin, griotcha, hořké likéry, koktejly, lihoviny (nápoje), likéry, matolínové víno, medovina, mentolové likéry, nápoje na bázi vína, předem namíchané alkoholické nápoje, s výjimkou nápojů na bázi piva, rum, saké, víno, vodka, whisky; (35) obchodní zprostředkovatelské služby, online objednávání v oblasti restauračních služeb formou jídel s sebou a doručování, podpora prodeje jiných osob, pomoc při řízení obchodní činnosti, poradenské služby pro obchodní vedení, poradenství v oblasti komunikační strategie při styku s veřejností, poradenství v oblasti organizace podniku, poradenství v oblasti řízení obchodní činnosti, propagace, předvádění zboží, subdodavatelské služby (pomoc v obchodní činnosti), zprostředkování propagace, zprostředkování reklamy; (36) pronájem kanceláří (nemovitosti), pronájem nemovitostí, pronájem sdílených kanceláří, služby v oblasti nemovitostí, výběr nájemného, zprostředkování v oblasti nemovitostí; (40) konzervování potravin a nápojů, lisování ovoce, pasterizace potravin a nápojů, poradenství v oboru výroby vína, služby v oblasti zpracování sýra spočívající v ulezení, zrání a stárnutí sýra, vaření piva pro jiné osoby, výroba vín pro druhé, uzení potravin, zakázková výroba chleba; (41) organizování zábavních akcí, plánování večírků (zábava), pořádání a uvádění koncertů, pořádání a vedení konferencí, pořádání a vedení kongresů, pořádání a vedení odborních vzdělávacích fór, pořádání a vedení seminářů, pořádání a vedení sportovních akcí, pořádání a vedení workshopů (školení), pořádání módních přehlídek pro zábavu, pořádání plesů, pořádání soutěží (vzdělávacích nebo zábavných), pořádání sportovních soutěží, pořádání výstav ke kulturním nebo vzdělávacím účelům, předávání know-how (odborné vzdělávání), předávání obchodních znalostí a obchodního know-how (odborné vzdělávání), služby grafické úpravy, nikoliv k reklamním účelům; (43) catering (poskytování jídla a nápojů), jídelny, kavárny, modelování potravin, pronájem jednacích místností, pronájem zásobníků na pitnou vodu, pronájem židlí, stolů, ubrusů, skleněného nádobí, restaurace, restaurační služby ve formě jídel s sebou, samoobslužné jídelny, samoobslužné restaurace, zdobení dortů, zdobení potravin.

(591) Barevná

(730) PPF Gastro s.r.o., Evropská 2690/17, Praha 6, Dejvice, 16000, CZ

(210) O-579690

(220) 08.06.2022

(320) 08.06.2022

(511) 29, 30, 32, 33, 35, 36, 40, 41, 43

(540)

PPF Gastro

(592) Slovní

(510) (29) agar-agar pro kulinářské použití, albuminová mléka, algináty pro kulinářské použití, aloe vera pro lidskou spotřebu, ančovičky, ne živé, andouillettes (uzenářský výrobek), arašídové máslo, arašídové mléko, arašídové mléko pro kulinářské použití, artyčoky, konzervované, bílkoviny pro kulinářské použití, bramborové lupínky, bramborové lupínky s nízkým obsahem tuku, bramborové vločky, brusinková omáčka (kompot), bujónové koncentráty, bujónové přípravky, bujóny, bulgogi (korejský pokrm z hovězího masa), cassoulet, cibulové kroužky, citrónová šťáva pro kulinářské použití, datle, dezert fool na bázi bobulovin, dršťky, drůbež, ne živá, dušené ovoce, džemy, extra panenský olivový olej do pokrmů, falafel, gamátí, ne živí, guacamole (pomazánka z avokáda), hash browns (bramborové placičky), humus (cizmová pomazánka), choucroute gamie (jídlo z kyselého zelí, uzenin a brambor), jablečné pyré, játra, játrová paštika, jedlá ptačí hmizda, jedlé květiny, sušené, jedlé kytice ze zpracovaného ovoce, jedlé tuhy, jedlý hmyz, ne živý, jelita, jogurt, kakaové máslo potravinářské, kandované ořechy, kandované ovoce, kaviár, kefir, kimčchi (pokrm z kvašené zeleniny), klipfish (solená a sušená treska), klobásky "white pudding", knedlíky na bázi brambor, sušené, kokosové máslo, kokosové mléko, kokosové mléko pro kulinářské použití, kokosový olej potravinářský, kokosový tuk, kompoty, koncentráty na bázi ovoce, na

vaření, koncentráty na bázi zeleniny, na vaření, kondenzované mléko, konfitovaná kachna, konzervovaná cibule, konzervovaná čočka, konzervovaná zelenina, konzervované fazole, konzervované houby, konzervované lanýže, konzervované maso, konzervované olivy, konzervované ovoce, konzervované papriky, konzervované plody bobulovin, konzervované ryby, konzervované sójové boby pro potravinářské účely, konzervovaný česnek, konzervovaný hrášek, korýši, ne živí, kostní olej potravinářský, krémy se zeleninovým základem, krevety, ne živé, krokety, krystalizovaný zázvor, kukly bource morušového pro lidskou spotřebu, kukuřičný olej potravinářský, kumys (mléčný nápoj), kvašená zelenina, kysané zelí, kyselé mléko, kyselé okurky, langusty, ne živé, lecitin pro kulinářské použití, lilková pasta, lisovaná ovocná pasta, listy z tofu, lněný olej pro kulinářské účely, lososi, ne živí, lůj pro potravinářské účely, lyofilizovaná zelenina, lyofilizované maso, mandlové mléko, mandlové mléko pro kulinářské použití, margarín, marmeláda, máslo, máslový krém, maso, maso sušené mrazem, masové aspiky, huspenina, masové konzervy, masové výtažky, měkkýši, ne živí, mléčné koktejly, mléčné kvasinky pro kulinářské použití, mléčné nápoje s převážujícím podílem mléka, mléčné výrobky, mléko, mleté mandle, mořské okurky (sumýši), ne živí, mořské řasy, konzervované, mražené ovoce, mušle, ne živé, náhražky mléka, nakládaný zázvor, nápoje na bázi arašidového mléka, nápoje na bázi kokosového mléka, nápoje na bázi mandlového mléka, nápoje s kyselinou mléčnou, nasolená masa, nasolené ryby, nealkoholický vaječný likér, neživí měkkýši, ochucené ořechy, olivový olej potravinářský, omelety, ovesné mléko, ovoce konzervované v alkoholu, ovoce obalené v cukru, ovoce, zpracované, ovocná dřev, ovocná kůra, ovocné konzervy, ovocné lupínky, ovocné saláty, palmový olej potravinářský, palmový olej z jader potravinářský, párky, klobásy, salámy, párky na přípravu hotdogů, párky na tyčce (v kukuřičném těstíčku), pasta ze zeleninové dužiny, pečené kvašené mléko, pektin pro kulinářské použití, placičky z tofu, pokrmy z ryb pro lidskou spotřebu, polévka z bobulovin, polévky, pomazánky na bázi ořechů, pomazánky na bázi zeleniny, pomazánky na chléb obsahující tuk, pomazánky z ovocného želé, potravinářské oleje, potraviny na bázi ryb, proteinová mléka, přípravky na zeleninové polévky, přípravky pro přípravu polévek, přírodní a umělá uzenářská střívkva, pyl upravený jako potravina, quark (tvaroh), rajčatová šťáva na vaření, rajčatové pyré, rajčatový protlak, ratatouille, rozinky, rybí filé, rybí konzervy, rybí pěny, ryby, ne živé, rýžové mléko, rýžové mléko pro kulinářské použití, řepkový olej potravinářský, sádlo, sardinky, ne živé, saté, sezamový olej potravinářský, slanina, sledí, ne živí, slunečnicový olej potravinářský, smažené pokrmy z brambor, smaženky z tvarohového sýra (cottage), smetana (mléčný výrobek), smetana (zakysaná), sójové mléko, sójové placičky, sójový olej potravinářský, sušená vejce, sušená zelenina, sušené mléko, sušený kokos, svačinky na bázi ovoce, sýr, sýrovátka, syřidlo, škeble, ne živé, šlehačka, šnečí vajíčka ke konzumaci, šťáva z nezralých hroznů (verjus) pro kulinářské použití, šunka, tahini (pasta ze sezamových semínek), tajine (hotové jídlo z masa, ryb nebo zeleniny), tajine (připravené jídlo z masa, ryb nebo zeleniny), tempeh, tofu, tukové náklady pro výrobu jedlých tuků, tuňáci, ne živí, tvaroh, tvarohový sýr (cottage), upravená semena, upravená slunečnicová semínka, upravené arašidy, upravené lískové oříšky, upravené ořechy, upravené rybí jikry, ústřice, ne živé, uzenniny, uzenniny v těstíčku, vaječný bílek, vaječný žloutek, vařená zelenina, vejce, vepřové maso, výtažky z mořských řas pro potravinářské účely, vývarové koncentráty, vývary, vyzina pro potravinářské účely, yakitori, zázvor, konzervovaný, zázvorový džem, zelenina sušená mrazem, zeleninové konzervy, zeleninové pěny, zeleninové saláty, zeleninové šťávy na vaření, zelné závitky plněné masem, zpracovaná sladká kukuřice, zpracovaná zelenina, zvěřina, zvířecí morek pro potravinářské účely, želatina, želé, aspiky, rosoly jedlé; (30) agávový sirup (přírodní sladidlo), anýz, arašidové cukrovinky, aromatické přípravky pro potravinářské účely, badyán, bazozi (nadívané bochánky), bibimbap (rýže s kousky zeleniny a masa), bochánky z kynutého těsta s čokoládou, bonbony, bramborová mouka, bramborové lupínky s čokoládovou polevou, bramborové placky, brusinková omáčka (chuťová přísada), bulgur, burritos, bylinné čaje, celerová sůl, cereální tyčinky, cereální tyčinky s vysokým obsahem proteinů, cikorka (náhražka kávy), crême brûlée, croissanty, cukr, cukrářské výrobky, cukrovinkové ozdoby na dorty, cukrovinky, cukrovinky ke zdobení vánočního stroměčku, cukrovinky v podobě pěny, čaj, čaj z chaluh, čatni, čokoláda, čokoládové nápoje s mlékem, čokoládové ozdoby na dorty, čokoládové pěny, čokoládové pomazánky s oříšky, čokolády s likérem, dánské pečivo, dochucovadla, dorty, drcený ječmen, drcený oves, droždí, fazolová mouka, fondány (cukrovinky), glazura na šunku, glukóza pro kulinářské použití, gnocchi, harissa (chuťová přísada), hořčice, hořčičná mouka, hotová jídla na bázi nudlí, hotová rýže zabalená do mořské řasy, hřebíček (koření), chalva, cheeseburgery (sendviče), chléb, chocolatines (rolky s čokoládou), chow-chow (dochucovadlo), instantní rýže, jablečná

omáčka (chuťová přísada), jarní závitky, ječná mouka, jedlá soda (soda bikarbóna potravinářská), jedlý papír, jedlý rýžový papír, jiaozi (plněné knedlíčky), kakao, kakaové nápoje s mlékem, kandys, kapary, karamely (bonbony), kari (koření), káva, kávové kapsle, naplněné, kávové nápoje s mlékem, kečup, kimčí placky, knedlíky na bázi mouky, kokosový karamel, kokosový zákusek makarónek, koláče, kombucha, konzervované zahradní bylinky (kořenící přísady), koření, krekrý, kroupy pro lidskou spotřebu, krutony, krystalizovaná citrónová šťáva (kořenící přísada), křehké pečivo - sušenky, kuchyňská sůl, kukuřičná kaše, kukuřičná krupice, kukuřičná mouka, kukuřičné lupínky, kurkuma, kuskus (semolina), kvasnice do těsta, kvasnice na vaření piva, květy nebo listy jako náhražka čaje, kypřící prášek do pečiva, kypřící prostředky, laksa, led na osvěžení, ledové tříště se slazenými červenými fazolemi, ledový čaj, lékořice (cukrovinka), lepek jako potravina, lepkové přísady, lisovaný česnek (ochucovadlo), lněné semínko pro kulinářské použití (chuťová přísada), loupaný ječmen, loupaný oves, lyofilizovaná jídla s rýží jako hlavní složkou, lyofilizovaná jídla s těstovinami jako hlavní složkou, majonéza, makaróny, makronky (cukroví), maltóza, mandlové cukrovinky, mandlové těsto, marcipán, marinády, masové koláče, masové šťávy, mateří kašička, mátové bonbony k osvěžení dechu, med, melasa pro potravinářské účely, menší koláče, mentol do cukrovinek, mentolové cukrovinky, minizákusky (dortíčky), miso, mletá kukuřice, mořská voda na vaření, mořské řasy (ochucovadlo), mouka, mrazem sušená jídla s rýží jako hlavní složkou, mražený jogurt (mražený sladký výrobek), müsli, muškátový oříšek, náhražky čaje, náhražky kaka, náhražky kávy, nanuky, nápoje na bázi čaje, nápoje na bázi čaje s mlékem, nápoje na bázi čokolády, nápoje na bázi heřmánku, nápoje na bázi kaka, nápoje na bázi kávy, nekynutý chléb, neprażená káva, nové koření, nudle, nudle soba, nugát, ocet, ochucené krystaly želé k výrobě želatinových cukrovinek, ochucovadla, omáčky (dochucovadla), omáčky na těstoviny, onigiri (rýžové koule), oplatky z jedlého papíru, ořechová mouka, ořechy v čokoládě, ovesná mouka, ovesné vločky, ovocné cukrovinky, ovocné omáčky (pasírované), ovocné želé (cukrovinky), palačinky, palmový cukr, paprika (koření), párky v rohlíku (sendviče), pastilky (cukrovinky), paštiky zapečené v těstě, pečivo bez lepků, pečivo (typu housky, rohlíky), pelmeně (knedlíčky plněné masem), pendrek (cukrovinka), pepř, permik, pesto (omáčka), picallili, pivní ocet, pizza, pohanková mouka, pojiva do uzennin, pojiva do zmrzlin, pomazánky na bázi čokolády, potravinářské esence, s výjimkou éterických esencí a esenciálních olejů, potraviny na bázi ovsy, pralinky, prášky na přípravu zmrzlin, pražená kukuřice, pražená kukuřice (popcorn), profiteroly, propolis, příchutě do dortů, jiné než esenciální oleje, příchutě do kávy, příchutě do nápojů, jiné než esenciální oleje, přípravky pro zjemnění masa pro domácí použití, přípravky z obilovin, přírodní sladidla, pšeničná mouka, pudinky, quiche (slaný koláč), quinoa, zpracovaná, rajčatová omáčka, ramen (japonské polévky na bázi nudlí), ravioli, rostlinné přípravky používané jako náhražky kávy, rýže, rýžová drť pro kulinářské použití, rýžové chlebičky, rýžové krekrý, rýžový pudink, ságo, salátové zálivky, semolina, sendviče, sezamová semínka (chuťová přísada), skořice (koření), slad pro lidskou spotřebu, sladké zemle, sladové sušenky, sladový výtažek pro potravinářské účely, slané palačinky, směsi na dorty, směsi na přípravu těsta, směsi na slané palačinky, sójová mouka, sójová omáčka, sorbety (zmrzliny), strouhanka, suchary, sůl ke konzervaci potravin, sušenky, suší, svačinné občerstvení na bázi cereálií, svačinnové občerstvení na bázi rýže, šafrán (koření), škrob pro potravinářské účely, špagety, tabbouleh (arabský salát), tacos, tamarind (chuťová přísada), tapioka, tapioková mouka, těsta na dorty, těsto, těsto na přípravu pečiva, těstoviny, tortily, tresti, ne léčebné, udon nudle, vaflé, vanilin (náhražka vanilky), vanilkové příchutě pro kulinářské použití, vermice (nudle), vinný kámen pro kulinářské použití, vločky (cereální výrobky), voda z květů pomerančovníku pro kulinářské použití, zahušťovací přípravky pro vaření pokrmů, zázvor mletý, zázvorová pasta (koření), zeleninové a ovocné omáčky k masům (dochucovadla), zlatý sirup, zmrzlina, zpracovaná pohanka, zpracovaná semena jako chuťové přísady, zpracovaná semena konopí (kořenící přísady), zpracovaná semena špaldy (kořenící přísady), zpracovaná špalda, zrcadlové polevy (glazury), ztužovače šlehačky, žvýkačky, žvýkačky k osvěžení dechu; (32) energetické nápoje, chmelové výtažky pro výrobu piva, izotonické nápoje, ječmenné víno (pivo), koktejly na bázi piva, kvas (nealkoholický nápoj), limonády, minerální vody (nápoje), mošt, nápoje na bázi rýže, jiné než náhražky mléka, nápoje na bázi sóji, jiné než náhražky mléka, nápoje pro sportovce obohacené proteiny, nápoje ze syrovátky, nealkoholické aperitivy, nealkoholické esence na výrobu nápojů, nealkoholické koktejly, nealkoholické nápoje, nealkoholické nápoje na bázi medu, nealkoholické nápoje s příchutí čaje, nealkoholické nápoje s příchutí kávy, nealkoholické nápoje z aloe vera, nealkoholické nápoje z ovocných šťáv, nealkoholické nápoje ze sušeného ovoce, nealkoholické ovocné nektary, nealkoholické výtažky z ovoce, nealkoholický cider, nekvašený hroznový mošt, orgeada, ovocné šťávy,

perlivé vody, piva s limonádou, pивní mladina, pivo, prášky pro přípravu šumivých nápojů, přípravky pro přípravu nealkoholických nápojů, přípravky pro výrobu sodovky, přípravky pro výrobu vody syčené kyslíčnickem uhlíčitým, rajčatová šťáva (nápoje), sarsaparilla (nealkoholický nápoj), selterská voda, sirupy pro přípravu limonád, sirupy pro přípravu nápojů, sladina, sladové pivo, smoothie (mixované nápoje z čerstvého ovoce nebo zeleniny), sodová voda, sorbety (nápoje), stolní vody, suché směsi na bázi škrobu, na přípravu nápojů, šerbety (nápoje), tablety pro přípravu šumivých nápojů, voda s obsahem lithia, vody (nápoje), vody syčené kyslíčnickem uhlíčitým, zázvorové pivo, zeleninové šťávy (nápoje); (33) alkoholické nápoje obsahující ovoce, alkoholické nápoje s výjimkou piva, alkoholické nápoje z cukrové třtiny, alkoholické nápoje z rýže, alkoholické výtažky z ovoce, alkoholický nápoj z kvašených hrušek (perry), alkoholové esence, alkoholové výtažky, anýzovka, anýzový likér, aperitivy, arak, brandy, cider, curagao, destilované alkoholické nápoje z obilí, destilované nápoje, digestivy (likéry a lihoviny), gin, griotka, hořké likéry, koktejly, lihoviny (nápoje), likéry, matolínové víno, medovina, mentolové likéry, nápoje na bázi vína, předem namíchané alkoholické nápoje, s výjimkou nápojů na bázi piva, rum, saké, víno, vodka, whisky; (35) obchodní zprostředkovatelské služby, online objednávání v oblasti restauračních služeb formou jídel s sebou a doručování, podpora prodeje jiných osob, pomoc při řízení obchodní činnosti, poradenské služby pro obchodní vedení, poradenství v oblasti komunikační strategie při styku s veřejností, poradenství v oblasti organizace podniku, poradenství v oblasti řízení obchodní činnosti, propagace, předvádění zboží, subdodavatelské služby (pomoc v obchodní činnosti), zprostředkování propagace, zprostředkování reklamy; (36) pronájem kanceláří (nemovitosti), pronájem nemovitostí, pronájem sdílených kanceláří, služby v oblasti nemovitostí, výběr nájemného, zprostředkování v oblasti nemovitostí; (40) konzervování potravin a nápojů, lisování ovoce, pasterizace potravin a nápojů, poradenství v oboru výroby vína, služby v oblasti zpracování sýra spočívající v ulezení, zrání a stárnutí sýra, vaření piva pro jiné osoby, výroba vín pro druhé, uzení potravin, zakázková výroba chleba; (41) organizování zábavních akcí, plánování večírků (zábava), pořádání a uvádění koncertů, pořádání a vedení konferencí, pořádání a vedení kongresů, pořádání a vedení osobních vzdělávacích fór, pořádání a vedení seminářů, pořádání a vedení sportovních akcí, pořádání a vedení workshopů (školení), pořádání módních přehlídek pro zábavu, pořádání plesů, pořádání soutěží (vzdělávacích nebo zábavních), pořádání sportovních soutěží, pořádání výstav ke kulturním nebo vzdělávacím účelům, předávání know-how (odborné vzdělávání), předávání obchodních znalostí a obchodního know-how (odborné vzdělávání), služby grafické úpravy, nikoliv k reklamním účelům; (43) catering (poskytování jídla a nápojů), jídelny, kavárny, modelování potravin, pronájem jednacích místností, pronájem zásobníků na pitnou vodu, pronájem židlí, stolů, ubrusů, skleněného nádobí, restaurace, restaurační služby ve formě jídel s sebou, samoobslužné jídelny, samoobslužné restaurace, zdobení dortů, zdobení potravin.

(730) PPF Gastro s.r.o., Evropská 2690/17, Praha 6, Dejvice, 16000, CZ

(210) O-579787

(220) 13.06.2022

(320) 13.06.2022

(511) 35, 38, 41

(540)

Táta v nesnážích

(592) Slovní

(510) (35) poskytování prostoru, času a médií pro reklamu, poskytování a pronajímání reklamního prostoru na internetu, poskytování informatizovaných reklamních služeb, poskytování prostoru na webových stránkách k reklamě na výrobky a služby, poskytování reklamního prostoru v periodických publikacích, novinách a časopisech, poskytování reklamního prostoru elektronickými prostředky a globálními informačními sítěmi, pronájem reklamních ploch a reklamního materiálu, pronájem reklamního času v komunikačních médiích, pronájem reklamního prostoru na webových stránkách, zajišťování reklamního prostoru v novinách, šíření reklam a inzercí, konzultační a poradenské služby a pomoc v oblasti reklamní, marketingové a propagační činnosti, reklamní, inzertní a propagační činnosti, marketing, služby vztahů s veřejností (public relations), služby předvádění výrobků a vystavování zboží, předváděcí akce a výstavy k obchodním nebo reklamním účelům, poskytování věrnostních, pobídkových a bonusových programů – vše ke komerčním, reklamním nebo propagačním účelům, komerční správa licencí na výrobky a služby třetích osob, obchodní informace a rady pro spotřebitele (spotřebitelská poradna), objednávání pro třetí strany, počítačové objednávání zboží, předplatné na balíček informačních médií, předplatné na televizní kanál, pronájem

prodejných automatů, shromažďování licitačních nabídek, služby v oblasti srovnávání cen, zajišťování předplacení telematických, telefonních nebo počítačových služeb (internet), zařízení kolektivních koupí, zprostředkování dohod týkajících se prodeje a nákupu zboží, zprostředkování obchodů pro třetí strany, marketingové analýzy, marketingové studie, marketingový průzkum, informační kanceláře (komerční), obchodní informace vedené počítačem, poskytování obchodních informací, obchodní informační služby, sběr a systemizace dat z obchodní a podnikatelské činnosti, šíření obchodních informací, šetření vztahující se k obchodu, šíření údajů vztahujících se k obchodním aktivitám, služby benchmarkingu, služby v oblasti analýzy cen, služby týkající se průzkumu trhu, srovnávací služby cen, poskytování informací komerčního nebo reklamního charakteru, multimediálních informací komerčního charakteru, činnost reklamní agentury, činnost ekonomických a/nebo organizačních poradců, zprostředkování v obchodních vztazích, merchandising, franchising, pomoc při využívání a řízení obchodního podniku, personální agentura, personální poradenství, automatizované zpracování dat, pomoc při provozování obchodů a obchodních činností průmyslového nebo obchodního podniku, služby, které zahrnují záznam, přepis, vypracování, kompilaci přenášeni nebo systematickosti písemných či datových či elektronických sdělení a záznamů jakož i využívání nebo kompilaci matematických a statistických údajů, organizační zabezpečování televizního vysílání v rámci této třídy, podporování a intenzifikace obchodních služeb založené na zvýhodňování klíčových spolupracovníků a klientů (obchodní služby), poskytování věrnostních a bonusových systémů, a to poskytování slev a odměn (obchodní služby), poskytování přednostních a nadstandardních služeb pro zákazníky, služby obchodního vedení modelingové agentury, výstavy komerční nebo reklamní nebo propagační, předvádění zboží prostřednictvím internetu nebo katalogu nebo výstav za účelem reklamy a/nebo prodeje, přeskupování a shromažďování (kromě dopravy) různých výrobků pro třetí osoby za účelem umožnit spotřebiteli pohodlně vybrat a prohlížet a kupovat (kromě přepravy) prostřednictvím katalogu a/nebo internetu a/nebo zásilkového prodeje v rámci této třídy, maloobchodní prodej nahraných nosičů záznamů, audiovizuálních děl, hudebních děl, knih, tiskovin, oděvů, módních doplňků, klíčenek, hudebních nástrojů, psacích potřeb, kancelářských potřeb, učebních pomůcek, nádobí a nádob pro domácnost nebo kuchyň, sklenic, hrnků, výrobků a surovin pro vaření, potravin, pokrmů, nápojů, prostrání, ubrusů, ubrusků, zástěr, výrobků souvisejících s vařením pokrmů, kuchařských receptů, reklamních a propagačních předmětů a doplňků stravy; (38) televizní vysílání, rozhlasové vysílání, digitální vysílání, satelitní vysílání, televizní vysílání programů, televizní vysílání zábavních, vzdělávacích, dokumentárních, výchovných, soutěžních, diskusních a informačních pořadů, streaming audio a video materiálů na internetu, služby v oblasti vysílání dat, vysílání televize přes internet, diskusní fóra (poskytování internetových diskusních fór), podcasting (šíření zvukových informací), televizní komunikační služby, televizní vysílání pro mobilní telefony, vysílání kabelové televize, video vysílání, zpoplatněné televizní vysílání, počítačová komunikace a přístup k internetu, komunikační služby pro přístup k databázi, poskytování blogovacích služeb, poskytování elektronického video spojení, poskytování elektronického zvukového spojení, poskytování přístupu a pronájem přístupového času k počítačovým databázím, poskytování přístupu k datům nebo dokumentům uloženým elektronicky v centrálních souborech za účelem dálkových konzultací, poskytování přístupu k databázím, poskytování přístupu k digitálním hudebním webovým stránkám na internetu, poskytování přístupu k elektronickým stránkám, poskytování přístupu ke stránkám na elektronické informační síti, poskytování přístupu uživatelů k počítačovým programům v datových sítích, pronájem přístupového času k webovým stránkám (ISP), služby telekomunikačních bran, služby týkající se přeposílání webových stránek, telekomunikace, služby umožňující komunikaci jedné osoby z druhou, telematika, šíření, výměna nebo získávání zpráv a informací, šíření elektronických časopisů, informací, elektronických periodik, knih v elektronické podobě, audio nebo audiovizuálních děl prostřednictvím informační nebo datové nebo elektronické nebo komunikační nebo telekomunikační nebo počítačové sítě, zejména internetu, pomocí satelitů a jinými sítěmi, informační služby na internetu související s televizním vysíláním, služby na internetu související s televizním vysíláním, poskytování on-line platformy pro nahrávání, uchování, přenos a aktualizaci dat, obrázků, fotografií, 3D aplikací, zprostředkovatelská činnost v oblasti informačního servisu vztahujícího se k telekomunikačním službám, komunikace a přenos dat prostřednictvím veřejné nebo neveřejné telekomunikační sítě, komunikace, poradenská činnost v oblasti sdělovacích prostředků, telekomunikací, informační služby v oblasti telekomunikací, informační kancelář (poskytování informací o telekomunikačních službách), poskytování informačních služeb

prostřednictvím počítačů v rámci této třídy, pronájem komunikačních míst, telekomunikační služby umožňující on-line v sítích dálkově objednávat a dodávat výrobky, na kterých jsou nanesena obrazová data objednatel; (41) televizní zábava, včetně organizace, produkce a prezentace televizních programů, nakladatelství a vydavatelství, ediční činnost, publikační činnost, nahrávání nosičů zvukových nebo obrazově zvukových, půjčování nahraných zvukových a zvukově obrazových záznamů, digitální video, audio a multimediální zábavní vydavatelské služby, hudební vydavatelství, reportážní služby, vydávání a publikování knih, časopisů, vydávání hudebních děl, vydávání elektronických publikací, psaní scénářů, tvorba a šíření audiovizuálních děl, zpravodajství, publicistika, televizní zpravodajství, rozhlasové zpravodajství, obrazové zpravodajství, televizní produkce, filmová produkce (s výjimkou reklamní), tvorba programů, tvorba a výroba televizních a audiovizuálních programů, agenturní činnost v oblasti kultury, zprostředkování v oblasti kultury, výchovy, zábavy a sportu, výchovná, vzdělávací, soutěžní a zábavní činnost, zábavní služby, zahrnující vývoj, navrhování, výrobu a provádění rozhlasových a televizních programů a/nebo programů poskytovaných prostřednictvím nových médií jako je internet, zábavní nebo kulturní nebo vzdělávací představení, organizace společenských a kulturních akcí, organizace, provozování a provádění her a soutěží i veřejných, provozování divadla, provozování kina, výstavní činnost v oblasti kultury nebo zábavy nebo výchovy nebo vzdělávání, služby digitálního zpracování obrazu, elektronické publikování (DTP), služby nahrávacího studia, poskytování on-line elektronických publikací a děl (bez možnosti stažení), poskytování on-line audiovizuálních děl bez možnosti stažení, vydávání elektronických knih a on-line časopisů, poskytování publikací z celosvětové počítačové sítě nebo internetu s možností prohledávání, pronájem kinematografických filmů, výroba rozhlasových programů, psaní a zveřejňování textů (kromě reklamních), vydávání textů, s výjimkou reklamních nebo náborových, výroba divadelních a/nebo jiných představení, organizování kulturních nebo vzdělávacích výstav, poskytování služeb výchovných, vzdělávacích, soutěžních, kulturních a zábavních prostřednictvím internetu a jiných sítí, provozování tělovýchovných zařízení, pronájem a půjčování sportovních potřeb a náradí (s výjimkou dopravních prostředků), půjčování knih, tiskovin, pronájem a půjčování audiopřístrojů, videopřístrojů, videorekordérů, videokamer, fotoaparátů, promítaček, rozhlasových a televizních přijímačů, filmů, kulturních a vzdělávacích potřeb a přístrojů, půjčování a pronájem obrazů, divadelních dekorací, pronájem stadionů, tenisových dvorců, pronájem a půjčování potápěčské výstroje, provozování a/nebo pronájem fitness centra.

- (730) **TV Nova s.r.o.**, Kříženeckého náměstí 1078/5a, Praha 5, Hlubočepy, 15200, CZ
(740) Dana Lukajová, patentová zástupkyně, Voršilská 130/10, Praha 1, Nové Město, 11000

- (210) **O-579793**
(220) 13.06.2022
(320) 13.06.2022
(511) 3, 35, 44
(540)



- (593) Obrazová
(510) (3) kosmetické přípravky, parfumerie, přípravky pro osobní hygienu, přípravky pro péči o pleť, oči a nehty, umělé oční řasy, oční řasy, kosmetika na oční řasy, barvy na vlasy, šampony na vlasy, šampony a kondicionéry, suché šampony, tuhé šampony, masky kosmetické, vlasové masky, čistící

masky, kondicionéry vlasové, nehtové kondicionéry, hydratační kondicionéry na vlasy, čistící gely, oční gely, obličejové gely, gely na holení, vlasové gely, mýdlové gely, tělové čistící pěny, pěny na holení, pleťové čistící pěny, vosky na vlasy, krémy (kosmetické -), čistící krémy, vlasová séra, kosmetická séra, mýdla, obličejová mýdla, lepidla na umělé řasy, příčesky a umělé nehty, umělé nehty na prsty na nohou, umělé nehty ke kosmetickým účelům, svrchní laky na nehty, podkladové laky na nehty (kosmetika), laky na nehty pro kosmetické účely; (35) reklamní a propagační služby a související poradenství; (44) manikúra a pedikúra, služby péče o hygienu a krásu, služby kosmetického salonu, zejména se zaměřením na řasy, kadeřnictví, služby kadeřnictví a salónu krásy, služby vizážistů, kosmetické služby, kosmetické poradenské služby, kosmetické konzultační služby, kosmetické služby péče o obličej, masáže, hloubkové masáže, sportovní masáže, masáže a terapeutické shiatsu masáže.

- (591) Barevná
(730) **Taylor & Brown s.r.o.**, Vršovická 699/74, Praha 10, Vršovice, 10000, CZ
(740) Advokátní kancelář Mgr. Štěpána Svátka, Mgr. Štěpán Svátek, Na Pankráci 1618/30, Praha 4, Nusle, 14000

- (210) **O-579901**
(220) 16.06.2022
(320) 16.06.2022
(511) 9, 35, 36
(540)

H2 HYDROGEN INVESTMENT

- (592) Slovní
(510) (9) kódované věrnostní karty, software pro správu událostí - event management system SW, software pro platformu pro distribuci hromadných marketingových a transakčních emailů, AI modulů pro inteligentní doručování emailů do schránky uživatele, software pro analytiku výsledků email marketingových kampaní, software pro personalizaci emailového sdělení, software pro správu klientských kontaktů, software pro pokročilou segmentaci odběratelů kampaní, CRM, software pro věrnostní program, software pro notifikace abnormalit (CR, CTR, hloubka návštěvy, BR, ROI), software pro správu dat při organizování eventů, software pro automatizované a ruční rozesílání pozvánek a zpráv, CRM pro správu účastníků setkání, eventů a akcí, elektronické nástroje pro organizátory akcí, software pro analýzu akcí, setkání a eventů (účastníci, ohlasy, zpětná vazba), software pro propagaci akcí, eventů a setkání, marketing, cílený marketing, internetový marketing, event marketing (získávání zákazníků pořádáním akcí), propagace a prezentace eventů prostřednictvím webových stránek eventů, propagace na sociálních sítích, automatizované propagace v síti Internet a na sociálních sítích, aplikace ke stažení pro použití s mobilními zařízeními, aplikační software, aplikační software pro služby sociálních sítí přes Internet, audioknihy, audio a video záznamy, databáze (elektronické), elektronické publikace ke stažení, elektronické publikace nahrané na počítačových médiích, elektronické brožury ke stažení, firmware (mikroprogramové vybavení), interaktivní multimediální počítačové programy, interaktivní počítačové systémy, komunikační zařízení, nahraný obsah (počítačové programy, data a informace), obsah médií, platformy počítačového softwaru, počítače a počítačový hardware, počítačová periferní zařízení, počítačové operační systémy, počítačové softwarové aplikace, ke stažení, počítačový aplikační software, počítačový aplikační software do mobilních telefonů, počítačové systémy, počítačový software, počítačový software ke zlepšení audiovizuálních schopností multimediálních aplikací, počítačový software pro integraci aplikací a databází, počítačový software pro kontrolu a řízení přístupových aplikací serverů, software pro rezervační systémy, software a aplikace pro mobilní zařízení, magneticky kódované platební karty, platební software, platební terminály, přístroje na vydávání a třídění peněz, přístroje na zpracování elektronických plateb, software ke zpracování elektronických plateb, terminály na elektronické zpracování plateb kreditními kartami, počítačové programy pro použití při obchodování s akciemi a dluhopisy; (35) organizace a management obchodních motivačních a věrnostních programů, organizace, obsluha a sledování věrnostních programů pro zákazníky, organizace zákaznických věrnostních programů pro komerční, propagační nebo reklamní účely, věrnostní, pobídkové a bonusové programy, věrnostní zákaznické služby ke komerčním, propagačním a/nebo reklamním účelům, správa zákaznických věrnostních, motivačních nebo propagačních programů, řízení věrnostních programů zahrnující slevy nebo pobídky, podpora prodeje prostřednictvím zákaznických věrnostních programů, organizace, provozování a kontrola prodeje a propagačních motivačních programů, vedení motivačních programů pro zaměstnance, analýza reakcí zákazníků, event marketing (získávání zákazníků pořádáním akcí), obchodní informace a poradenství pro zákazníky (zákaznická

poradna), poskytování informací zákazníkům o výrobku, poskytování zákaznických informací o produktech prostřednictvím Internetu, služby zákaznického klubu pro komerční, propagační a/nebo reklamní účely, obchodní asistence týkající se franchisingu, obchodně reklamní služby týkající se franchisingu, obchodní poradenské služby týkající se franchisingu, poradenství v oblasti obchodního managementu vztahující se k franchisingu, administrativní podpora a zpracování dat [služby], analýza reakce na reklamu a výzkumu trhu, maloobchodní prodej nealkoholických nápojů, maloobchodní prodej chemikálií pro použití v zemědělství, maloobchodní prodej chemikálií pro použití v zahradnictví, maloobchodní prodej čajů, maloobchodní prodej výrobků obsahujících molekulární vodík, maloobchodní prodej farmak a veterinárních přípravků, maloobchodní prodej sanitárních přípravků, maloobchodní prodej léčebných a dietetických přípravků, maloobchodní prodej čistících prostředků a potřeb, maloobchodní prodej kosmetiky a parfumerie, maloobchodní prodej generátorů vodíku a/nebo kyslíku, maloobchodní prodej ionizátorů, maloobchodní prodej zařízení pro vaření, chlazení, ohřívání, mražení, úpravu vody, úpravu ovzduší, maloobchodní nebo velkoobchodní služby pro farmaceutické, veterinární a sanitární přípravky a lékařské potřeby, konzultační a poradenské služby a pomoc v oblasti reklamní, marketingové a propagační činnosti, maloobchodní prodej krmiva pro zvířata, maloobchodní prodej lékařských přístrojů, maloobchodní prodej potravy (pro zvířata), maloobchodní prodej předmětů sloužících k hygieně lidí, maloobchodní prodej předmětů sloužících k úpravě vzhledu zvířat, maloobchodní prodej předmětů sloužících k hygieně zvířat, maloobchodní prodej přípravků na výrobu nápojů, maloobchodní prodej přípravků pro péči o zvířata, maloobchodní prodej přístrojů sloužících opalování, maloobchodní prodej veterinárních přípravků, maloobchodní prodej výživových doplňků, maloobchodní prodej zařízení pro fyzikální terapii, maloobchodní služby týkající se nealkoholických a alkoholických nápojů poskytované prostřednictvím celosvětových počítačových sítí, maloobchodní prodej alkoholických a nealkoholických nápojů, maloobchodní služby týkající se potravin poskytované prostřednictvím katalogů, maloobchodní služby týkající se potravin poskytované prostřednictvím celosvětových počítačových sítí, maloobchodní služby v oblasti potravin, maloobchodní služby v oblasti vlasových přípravků, maloobchodní služby v oblasti vonných přípravků, maloobchodní zásilkové služby týkající se nealkoholických a alkoholických nápojů, maloobchodní zásilkové služby týkající se potravin, management a konzultace v oblasti obchodních postupů, management lidských zdrojů, marketing, merchandising, obchodní poradenské služby ohledně zakládání franšíz, obchodní poradenské služby, obchodní konzultační a poradenské služby, obchodní informace a poradenství pro spotřebitele při výběru výrobků a služeb, obchodní analýzy, informační služby a průzkumy trhu, plánování marketingových strategií, plánování a vedení obchodních trhů, výstav a prezentací k ekonomickým a reklamním účelům, organizace a řízení prezentací výrobků, pomoc v obchodní a podnikatelské činnosti, management a administrativní služby, poradenské služby vztahující se k propagaci prodeje, prezentace výrobků v komunikačních médiích pro účely maloobchodu, reklamní, marketingové a propagační služby, rozšiřování reklamních, marketingových a propagačních materiálů, služby předvádění výrobků a vystavování zboží, služby obchodních výstav a veletrhů, služby vztahů s veřejností (public relations), správa věrnostních programů na základě nákupních kupónů, účetnictví, vedení účetních knih a revize účtů (audity), velkoobchodní prodej chemikálií pro použití v zemědělství, velkoobchodní prodej chemikálií pro použití v zahradnictví, velkoobchodní prodej chemikálií pro použití v lesnictví, velkoobchodní prodej čistících přípravků, velkoobchodní prodej dietetických přípravků, velkoobchodní prodej výživových doplňků, velkoobchodní prodej vonných přípravků, velkoobchodní prodej veterinárních přípravků a výrobků, velkoobchodní prodej potravy (pro zvířata), velkoobchodní prodej nealkoholických a alkoholických nápojů, velkoobchodní prodej krmiva pro zvířata, velkoobchodní prodej kosmetiky a parfumerie, velkoobchodní prodej generátorů vodíku a/nebo kyslíku, velkoobchodní prodej ionizátorů, zpracování, systematizace a správa dat, administrativní zpracování nákupních objednávek v rámci služeb poskytovaných zásilkovými společnostmi, maloobchodní služby zásilkového prodeje zaměřené na kosmetické přípravky, předváděcí akce a výstavy, pořádání předváděcích akcí pro obchodní účely, marketing, cílený marketing, internetový marketing, event marketing (získávání zákazníků pořádáním akcí), propagace a prezentace eventů prostřednictvím webových stránek eventů, propagace na sociálních sítích, automatizované propagace v síti Internet a na sociálních sítích, on-line služba pro marketing obchodních sítí a franšíz zajišťující dodržování korporátní identity, pravidel franchizy, optimalizaci marketingu sítě, zjednodušení práce uživatelům pomocí aplikační podpory pro interní procesy a efektivitu na základě reportingu, správ dat pro

obchodní sítě, on-line platforma pro propojování obchodních kontaktů, zprostředkování obchodních kontaktů a provádění obchodních operací, pronájem elektronických platebních terminálů, reklamní služby propagující makléřství v oblasti akcií a jiných cenných papírů, služby vedení záznamů pro akcionáře; (36) vydávání hodnotových poukázek v souvislosti s věrnostními programy pro zákazníky, vydávání hodnotových poukázek jako odměn za zákaznickou věrnost, vydávání hodnotových poukázek v souvislosti s motivačními programy, vydávání hodnotových poukázek jako součást zákaznického pobídkového programu, investiční služby, investiční poradenství, kapitálové investice, sjednávání investic, ochrana investic, management investic, správa kapitálových investic, investice kapitálových fondů, investice podílových fondů, majetkové investice (realitní), řízení důchodových investic, management hypotečních investic, investiční management, investiční makléřství, investiční svěřenectví, investiční analýzy, investiční kluby, průmyslové investice, financování investic, distribuce podílových fondů, finanční management fondů, finanční služby pro zabezpečování fondů, finanční správa fondů, investice do podílových fondů, investiční služby hedgeových fondů, investování fondů pro třetí osoby, makléřské služby týkající se ke podílových fondů, otevřené investiční fondy, převod fondů, řízení fondů, služby finančních investičních fondů, služby penzijních fondů, služby v oblasti hedgeových fondů, služby v oblasti řízení fondů, správa fondů a investic, správa majetku finančních fondů, správa soukromých kapitálových fondů, správa svěřených majetkových fondů, zřizování podílových fondů pro třetí osoby, služby v oblasti správy kapitálových investic, finanční správa kolektivních investičních programů, finanční služby související s investicemi, finanční a investiční konzultační služby, finanční a investiční poradenské služby, soukromé investice a investiční služby se zaměřením na rizikový kapitál, finanční poradenství v oblasti investic, administrativní služby v oblasti investic, makléřské služby v oblasti kapitálových investic, investiční management a rozdělování variabilních anuit, investiční služby v oblasti státních dluhopisů, poskytování informací o veřejně obchodovaných investicích, služby v oblasti managementu investičního portfolia, služby týkající se průzkumu v oblasti investic, poradenské služby v oblasti investic a financí, služby týkající se investic v oblasti cenných papírů, poradenské služby v oblasti finančního plánování a investic, služby týkající se investic v oblasti cenných papírů pro soukromé investory, služby týkající se převodu a transakce investičních fondů, poskytování on-line informací o investičních účtech, digitalizované informační služby vztahující se k investicím, obchodování s dluhopisy, služby v oblasti dluhopisů, dluhopisy (poskytování finančních záruk), obchodování s akciemi a dluhopisy, makléřské služby v oblasti dluhopisů, finanční služby týkající se dluhopisů, makléřské služby zaměřené na korporativní dluhopisy, makléřské služby v oblasti akciových dluhopisů, informační služby vztahující se k dluhopisům, makléřské služby týkající se akcií a dluhopisů, příprava finančních analýz v oblasti trhů s dluhopisy, finanční služby, finanční převody a transakce a platební služby, služby platebních karet, služby týkající se plateb v hotovosti, šeky a platebními příkazy, zpracování plateb, agenturní služby v oblasti cenných papírů, analýza finančních investic a průzkum v oblasti cenných papírů, cenné papíry (finanční), cenné papíry revolvingových úvěrů, depozitní úschova cenných předmětů, burza cenných papírů na prodej akcií a jiných finančních obligací, automatizované obchodování s cennými papíry, makléřství s akciemi a cennými papíry, obchody s cennými papíry a komoditami, poskytování finančních záruk a vydávání cenných papírů (investiční bankovní služby), půjčky cenných papírů, služby týkající se investic v oblasti cenných papírů pro soukromé investory, služby transfrim agentury poskytované emitentům investic do cenných papírů, správa cenných papírů, finanční služby týkající se akcií, finanční správa akcií, management akciových portfolií, organizování burz cenných papírů za účelem obchodování s akciemi a jinými finančními nástroji, správa akcií.

(730) **H2 WORLD HEALTH & BEAUTY COMPANY s.r.o.**, Muglinovská 154/73, Ostrava, Muglinov, 71200, CZ

(740) Chytilová & spol., patentová kancelář, s.r.o., Nad spádem 641/20, Praha 4, Podolí, 14700

(210) **O-579903**

(220) 16.06.2022

(320) 16.06.2022

(511) 1, 3, 5, 7, 9, 10, 11, 12, 16, 31, 32, 33, 35, 36, 40, 41, 42, 44

(540) **H2 HYDROGEN TECHNOLOGY**

(592) Slovní

(510) (1) biostimulátory jakožto stimulanty růstu rostlin, chemické produkty pro léčbu chorob rostlin, chemické přípravky pro prevenci patogenních infekcí u rostlin, hnojiva pro domácí rostliny, konzervační přípravky na rostliny,

látky ke kontrole růstu vodních rostlin, látky na podporu růstu rostlin, látky na regulaci růstu rostlin, minerální přípravky k použití jako výživové doplňky pro rostliny, přípravky k regulaci růstu rostlin, přípravky na ochranu rostlin před patogeny, přípravky na podporu růstu rostlin, přípravky na posílení rostlin, přípravky na posilňování rostlin, přípravky pro výživu rostlin, přírodní a syntetické prostředky podporující růst rostlin, výtažky z mořských řas pro použití jako stimulant růstu u rostlin, výživa pro rostliny, živiny pro rostliny, chemické výrobky k použití při výrobě krmiv pro zvířata, chemická aditiva k použití při výrobě krmiv pro zvířata, enzymy pro použití při výrobě krmiva pro domácí zvířata, chemické přípravky pro použití při chovu hospodářských zvířat, konzervanty do krmiv pro zvířata (chemické), pevný kyslík (k jiným než lékařským účelům), kyslík pro průmyslové použití, směsi ozonu a kyslíku (k jiným než lékařským účelům), výživa pro rostliny, listová výživa, kultivační média, hnojiva a chemické látky pro použití v zemědělství, zahradnictví a lesnictví; (3) antiperspirační výrobky, antiperspiranty a deodoranty, balzámy, jiné než pro léčebné účely, bělicí přípravky k použití v domácnosti, bělicí přípravky [odbarvovače] pro kosmetické účely, čisticí prostředky a vonné přípravky, čisticí prostředky pro domácnost, čisticí prostředky pro vozidla, deodoranty a antiperspiranty, depilační přípravky, depilační prostředky, hygienické přípravky jako toaletní potřeby, hydratační přípravky, funkční kosmetika, fytkosmetické přípravky, kosmetické přípravky, parfumerie, přípravky pro osobní hygienu, kosmetické přípravky pro péči o zvířata, koupelové přípravky (neléčivé), lešticí přípravky, mýdla a gely, líčidla, parfumerie a vonné přípravky, prací prostředky, přípravky do koupele, přípravky na čištění a leštění kůže a obuvi, přípravky na odstraňování ochlupení a holící přípravky, přípravky pro ústní hygienu, přípravky pro péči o vlasy, přípravky pro osobní hygienu a kosmetické přípravky, vonné oleje a aromatické výtažky, vonné přípravky pro domácnost; (5) adstringenty pro lékařské účely, algicidy, antibakteriální gely, antibakteriální, dezinfekční přípravky, antibakteriální přípravky, antivirové přípravky, antioxidy, antiseptika, antiseptické přípravky pro péči o tělo, antioxidanty, antiparazitika, antioxidanty pro dietetické účely, antioxidační doplňky, antimikrobiální přípravky pro dermatologické použití, antibiotika, antibiotické doplňky stravy pro zvířata, baktericidní látky, biocidy, dezinfekční prostředky k veterinárnímu použití, dezinfekční a antiseptické přípravky, deodoranty do automobilů, deodoranty, jiné než pro lidskou potřebu nebo potřebu zvířat, diagnostické přípravky a materiály, farmaceutické přípravky a přírodní léčiva, fungicidy, imunostimulanty, hygienické přípravky a výrobky, herbicidy, germicidy, insecticidy, koupelové přípravky k ošetření zvířat, koupelové přípravky pro léčebné účely, léčebná a dezinfekční mýdla a čisticí přípravky, medikované krmivo pro zvířata, nutraceutika pro zvířata, nutraceutika pro lidi, nutraceutika jako dietní doplňky, nutraceutické přípravky pro terapeutické nebo lékařské účely, nápojové směsi jako dietní doplňky, nápojové směsi v prášku jako doplňky výživy, nápoje upravené pro lékařské účely, nápoje pro kojence, multivitaminové přípravky, minerální vody pro léčebné účely, minerální přípravky a látky pro lékařské použití, minerální potravinové doplňky, minerální doplňky stravy, minerální doplňky krmiva hospodářských zvířat, minerální dietní doplňky pro lidi, mikrobicidy, obvazy, obvazový materiál a aplikátory léčebných přípravků, potravní doplňky pro zvířata, potravní doplňky a dietetické přípravky, potraviny pro batolata, pevný kyslík k lékařskému použití, pevné plyny k léčebným účelům, peroxid vodíku pro lékařské účely, peroxid vodíku pro léčebné účely, přípravky na dezodoraci a čištění vzduchu, přípravky proti rostlinným a živočišným škůdcům, veterinární léčiva, vitamínové a minerální doplňky, vitamínové a minerální přípravky, zubní přípravky a výrobky k léčebné zubní pasty, doplňky výživy, kojenecká výživa, nápojové směsi v prášku jako doplňky výživy, výživové doplňky, výživové doplňky do krmiva hospodářských zvířat, výživové doplňky pro veterinářské účely, výživové doplňky ve formě nápojů, výživové nápojové směsi pro použití jako náhražky jídla, dietetické a nutriční přípravky, dietetické doplňky pro sportovce, dietetické látky pro léčebné účely, dietetické nápoje pro léčebné účely, dietetické potraviny pro léčebné účely, potravní doplňky a dietetické přípravky, kyslík pro léčebné účely, kyslíkové koupele, pevný kyslík k lékařskému použití; (7) výdejní stojany na vodík pro čerpací stanice, příslušenství čerpacích stanic, výdejní stojany pro čerpací stanice, (palivová výdejní čerpadla); (9) kódované věnostní karty, software pro správu událostí - event management system SW, software pro platformu pro distribuci hromadných marketingových a transakčních emailů, AI modulů pro inteligentní doručování emailů do schránky uživatele, software pro analytiku výsledků email marketingových kampaní, software pro personalizaci emailového sdělení, software pro správu klientských kontaktů, software pro pokročilou segmentaci odběratelů kampaní, CRM, software pro věnostní program, software pro notifikace abnormalit (CR, CTR, hloubka návštěvy, BR, ROI), software pro správu dat při organizování eventů, software pro automatizované a ruční

rozesílání pozvánek a zpráv, CRM pro správu účastníků setkání, eventů a akcí, elektronické nástroje pro organizátory akcí, software pro analýzu akcí, setkání a eventů (účastníci, ohlasy, zpětná vazba), software pro propagaci akcí, eventů a setkání, marketing, cílený marketing, internetový marketing, event marketing (získávání zákazníků pořádaním akcí), propagace a prezentace eventů prostřednictvím webových stránek eventů, propagace na sociálních sítích, automatizované propagace v síti Internet a na sociálních sítích, aplikace ke stažení pro použití s mobilními zařízeními, aplikační software, aplikační software pro služby sociálních sítí přes internet, audioknihy, audio a video záznamy, databáze (elektronické), elektronické publikace ke stažení, elektronické publikace nahrané na počítačových médiích, elektronické brožury ke stažení, firmware (mikroprogramové vybavení), interaktivní multimediální počítačové programy, interaktivní počítačové systémy, komunikační zařízení, nahraný obsah (počítačové programy, data a informace), obsah médií, platformy počítačového softwaru, počítače a počítačový hardware, počítačová periferní zařízení, počítačové operační systémy, počítačové softwarové aplikace, ke stažení, počítačové aplikační software, počítačové aplikační software do mobilních telefonů, počítačové systémy, počítačový software, počítačový software ke zlepšení audiovizuálních schopností multimediálních aplikací, počítačový software pro integraci aplikací a databází, počítačový software pro kontrolu a řízení přístupových aplikací serverů, software pro rezervační systémy, software a aplikace pro mobilní zařízení; (10) antikoncepční prostředky, lékařské a veterinární přístroje a nástroje, materiály a potřeby na šití ran, masážní přístroje, lékařské zobrazovací přístroje, nábytek a lůžkoviny pro lékařské účely, zařízení pro manipulaci s pacienty, oděvy, pokrývky hlavy a obuv, ortézy a podpěry pro lékařské účely, oděvy, pokrývky hlavy a obuv pro zdravotnické pracovníky a pacienty, ortopedické potřeby, pomůcky na krmení a dudlíky, pomůcky pro nedoslýchavé, pomůcky pro umožnění pohyblivosti, potřeby na ochranu sluchu, protetické výrobky a umělé implantáty, sexuální pomůcky, stomatologické přístroje a nástroje, umělé orgány a implantáty, zařízení pro chirurgii a pro ošetřování ran, zařízení pro diagnostiku, vyšetřování a monitorování, zařízení pro fyzioterapii a rehabilitaci, zařízení pro léčbu pohybového aparátu, zařízení pro zubní lékařství, zubní protězy, inhalátory kyslíku pro léčebné účely, koncentrátoři kyslíku pro léčebná použití, inhalátory vodíku; (11) generátory ionizované vody, ionizační komory, přístroje na ionizaci a čištění vzduchu, zvlhčovače, zařízení na úpravu vzduchu, zařízení na filtraci vzduchu, zařízení na filtrování vody, zařízení na ionizaci vzduchu, zařízení na čištění, odsolování a úpravu vody, vzduchové filtry, vybavení k vaření, ohřívání, chlazení a uchovávání potravin a nápojů, vysoušecí zařízení, ventilační zařízení, topná, ventilační a klimatizační zařízení a čisticí zařízení, topné a sušící přístroje pro osobní potřebu, topné, ventilační a klimatizační systémy, topné, ventilační a klimatizační systémy pro vozidla, sterilizační, dezinfekční a dekontaminační zařízení, sanitární zařízení, zařízení pro rozvod vody a hygienická zařízení, sanitární zařízení, zařízení do koupelen a instalační armatury, parní lázně a sauny, ionizační přístroje na úpravu vzduchu, ionizátory vody, filtry pro průmyslové účely a pro použití v domácnosti, dekorační fontány, postřikovače a zavlažovací systémy; (12) automobily na vodíkový pohon, automobily, vzdušné a kosmické dopravní prostředky, vozidla a dopravní prostředky, vodní dopravní prostředky, prostředky na ochranu dopravních prostředků proti odcizení, bezpečnostní a zabezpečovací zařízení a vybavení pro dopravní prostředky, prostředky pro přepravu dětí a nepohyblivých osob, příslušenství a náhradní díly k těmto výrobkům uvedeným v tomto seznamu ve třídě 12; (16) věnostní karty z papíru, cvičební sešity, časopisy a jiná periodika, vzdělávací publikace, brožury, fotografie, letáky, plakáty, vizitky, fotoalba a alba pro sběratele, kancelářské potřeby (kromě nábytku), instruktážní příručky pro účely výuky, knihy, korekční a vymazávací pomůcky, lepidla pro kancelářské účely nebo pro použití v domácnosti, papír a lepenka, papírnické zboží a učební pomůcky, příručky (knihy), psací potřeby a razítka, pytle a balicí a obalové materiály a materiály pro skladování z papíru, lepenky nebo z plastů, školní potřeby, tiskoviny, umělecké předměty a figuríny z papíru a lepenky a architektonické modely, vyučovací pomůcky a potřeby, tištěné publikace, vzdělávací publikace, periodické publikace, propagační publikace; (31) jedlé pochoutky pro zvířata, krmiva a potravina pro zvířata, krmné směsi pro zvířata, nápoje pro zvířata, nápoje pro domácí zvířata, krmivo pro domácí zvířata (mazlíčky); (32) voda se zvýšenou výživnou hodnotou, džusy, nápoje na bázi ořechů a sóji, pivo a pivovarnické výrobky, ochucené sycené nápoje, nealkoholické nápoje, přípravky pro výrobu nápojů, vody, voda obohacená o minerály [nápoje], tablety k přípravě šumivých nápojů, soda, smoothies (nealkoholické ovocné koktejly), sirupy do nápojů, nealkoholické nápoje obohacené o vitamíny, nealkoholické nápoje obohacené vitamíny a minerálními solemi, nutričně obohacené nápoje, odalkoholizované nápoje, ovocné šťávy, prášky na přípravu nápojů, přípravky k výrobě nápojů, nápoje pro sportovce, nápoje

obsahující vitamíny, mošty, minerální voda; (33) alkoholické nápoje v výjimkou piva, přípravky k výrobě alkoholických nápojů, lihoviny [nápoje], víno, předpřipravené alkoholické nápoje, mošt alkoholizovaný (cidre); (35) organizace a management obchodních motivačních a věrnostních programů, organizace, obsluha a sledování věrnostních programů pro zákazníky, organizace zákaznických věrnostních programů pro komerční, propagační nebo reklamní účely, věrnostní, pobídkové a bonusové programy, věrnostní zákaznické služby ke komerčním, propagačním a/nebo reklamním účelům, správa zákaznických věrnostních, motivačních nebo propagačních programů, řízení věrnostních programů zahrnující slevy nebo pobídky, podpora prodeje prostřednictvím zákaznických věrnostních programů, organizace, provozování a kontrola prodeje a propagačních motivačních programů, vedení motivačních programů pro zaměstnance, analýza reakcí zákazníků, event marketing (získávání zákazníků pořádaním akcí), obchodní informace a poradenství pro zákazníky (zákaznická poradna), poskytování informací zákazníkům o výrobku, poskytování zákaznických informací o produktech prostřednictvím Internetu, služby zákaznického klubu pro komerční, propagační a/nebo reklamní účely, obchodní asistence týkající se franchisingu, obchodně reklamní služby týkající se franchisingu, obchodní poradenské služby týkající se franchisingu, poradenství v oblasti obchodního managementu vztahující se k franchisingu, administrativní podpora a zpracování dat [služby], analýza reakce na reklamu a výzkumu trhu, maloobchodní prodej nealkoholických nápojů, maloobchodní prodej chemikálií pro použití v zemědělství, maloobchodní prodej chemikálií pro použití v zahradnictví, maloobchodní prodej čajů, maloobchodní prodej výrobků obsahujících molekulární vodík, maloobchodní prodej farmak a veterinárních přípravků, maloobchodní prodej sanitárních přípravků, maloobchodní prodej léčebných a dietetických přípravků, maloobchodní prodej čistících prostředků a potřeb, maloobchodní prodej kosmetiky a parfumerie, maloobchodní prodej generátorů vodíku a/nebo kyslíku, maloobchodní prodej ionizátorů, maloobchodní prodej zařízení pro vaření, chlazení, ohřívání, mražení, úpravu vody, úpravu ovzduší, maloobchodní nebo velkoobchodní služby pro farmaceutické, veterinární a sanitární přípravky a lékařské potřeby, konzultační a poradenské služby a pomoc v oblasti reklamní, marketingové a propagační činnosti, maloobchodní prodej krmiva pro zvířata, maloobchodní prodej lékařských přístrojů, maloobchodní prodej potravy (pro zvířata), maloobchodní prodej předmětů sloužících k hygieně lidí, maloobchodní prodej předmětů sloužících k úpravě vzhledu zvířat, maloobchodní prodej předmětů sloužících k hygieně zvířat, maloobchodní prodej přípravků na výrobu nápojů, maloobchodní prodej přípravků pro péči o zvířata, maloobchodní prodej přístrojů sloužících opalování, maloobchodní prodej veterinárních přípravků, maloobchodní prodej výživových doplňků, maloobchodní prodej zařízení pro fyzikální terapii, maloobchodní služby týkající se nealkoholických a alkoholických nápojů poskytované prostřednictvím celosvětových počítačových sítí, maloobchodní prodej alkoholických a nealkoholických nápojů, maloobchodní služby týkající se potravin poskytované prostřednictvím katalogů, maloobchodní služby týkající se potravin poskytované prostřednictvím celosvětových počítačových sítí, maloobchodní služby v oblasti potravin, maloobchodní služby v oblasti vlasových přípravků, maloobchodní služby v oblasti vonných přípravků, maloobchodní zásilkové služby týkající se nealkoholických a alkoholických nápojů, maloobchodní zásilkové služby týkající se potravin, management a konzultace v oblasti obchodních postupů, management lidských zdrojů, marketing, merchandising, obchodní poradenské služby ohledně zakládání franšíz, obchodní poradenské služby, obchodní konzultační a poradenské služby, obchodní informace a poradenství pro spotřebitele při výběru výrobků a služeb, obchodní analýzy, informační služby a průzkumy trhu, plánování marketingových strategií, plánování a vedení obchodních trhů, výstav a prezentací k ekonomickým a reklamním účelům, organizace a řízení prezentací výrobků, pomoc v obchodní a podnikatelské činnosti, management a administrativní služby, poradenské služby vztahující se k propagaci prodeje, prezentace výrobků v komunikačních médiích pro účely maloobchodu, reklamní, marketingové a propagační služby, rozšiřování reklamních, marketingových a propagačních materiálů, služby předvádění výrobků a vystavování zboží, služby obchodních výstav a veletrhů, služby vztahů s veřejností (public relations), správa věrnostních programů na základě nákupních kupónů, účetnictví, vedení účetních knih a revize účtů (audity), velkoobchodní prodej chemikálií pro použití v zemědělství, velkoobchodní prodej chemikálií pro použití v zahradnictví, velkoobchodní prodej chemikálií pro použití v lesnictví, velkoobchodní prodej čistících přípravků, velkoobchodní prodej dietetických přípravků, velkoobchodní prodej výživových doplňků, velkoobchodní prodej vonných přípravků, velkoobchodní prodej veterinárních přípravků a výrobků, velkoobchodní prodej potravy (pro zvířata), velkoobchodní prodej nealkoholických a

alkoholických nápojů, velkoobchodní prodej krmiva pro zvířata, velkoobchodní prodej kosmetiky a parfumerie, velkoobchodní prodej generátorů vodíku a/nebo kyslíku, velkoobchodní prodej ionizátorů, zpracování, systematizace a správa dat, administrativní zpracovávání nákupních objednávek v rámci služeb poskytovaných zásilkovými společnostmi, maloobchodní služby zásilkového prodeje zaměřené na kosmetické přípravky, předváděcí akce a výstavy, pořádání předváděcích akcí pro obchodní účely, marketing, cílený marketing, internetový marketing, event marketing (získávání zákazníků pořádaním akcí), propagace a prezentace eventů prostřednictvím webových stránek eventů, propagace na sociálních sítích, automatizované propagace v síti Internet a na sociálních sítích, on-line služba pro marketing obchodních sítí a franšíz zajišťující dodržování korporátní identity, pravidel franchizy, optimalizaci marketingu sítě, zjednodušení práce uživatelům pomocí aplikační podpory pro interní procesy a efektivitu na základě reportingu, správ dat pro obchodní sítě, on-line platforma pro propojování obchodních kontaktů, zprostředkování obchodních kontaktů a provádění obchodních operací; (36) vydávání hodnotových poukázek v souvislosti s věrnostními programy pro zákazníky, vydávání hodnotových poukázek jako odměn za zákaznickou věrnost, vydávání hodnotových poukázek v souvislosti s motivačními programy, vydávání hodnotových poukázek jako součást zákaznického pobídkového programu, investiční služby, investiční poradenství, kapitálové investice, sjednávání investic, ochrana investic, management investic, správa kapitálových investic, investice kapitálových fondů, investice podílových fondů, majetkové investice (realitní), řízení důchodových investic, management hypotečních investic, investiční management, investiční makléřství, investiční svěřenectví, investiční analýzy, investiční kluby, průmyslové investice, financování investic, distribuce podílových fondů, finanční management fondů, finanční služby pro zabezpečování fondů, finanční správa fondů, investice do podílových fondů, investiční služby hedgeových fondů, investování fondů pro třetí osoby, makléřské služby týkající se ke podílových fondů, otevřené investiční fondy, převod fondů, řízení fondů, služby finančních investičních fondů, služby penzijních fondů, služby v oblasti hedgeových fondů, služby v oblasti řízení fondů, správa fondů a investic, správa majetku finančních fondů, správa soukromých kapitálových fondů, správa svěřených majetkových fondů, zřizování podílových fondů pro třetí osoby, služby v oblasti správy kapitálových investic, finanční správa kolektivních investičních programů, finanční služby související s investicemi, finanční a investiční konzultační služby, finanční a investiční poradenské služby, soukromé investice a investiční služby se zaměřením na rizikový kapitál, finanční poradenství v oblasti investic, administrativní služby v oblasti investic, makléřské služby v oblasti kapitálových investic, investiční management a rozdělování variabilních anuit, investiční služby v oblasti státních dluhopisů, poskytování informací o veřejně obchodovaných investicích, služby v oblasti managementu investičního portfolia, služby týkající se průzkumu v oblasti investic, poradenské služby v oblasti investic a financí, služby týkající se investic v oblasti cenných papírů, poradenské služby v oblasti finančního plánování a investic, služby týkající se investic v oblasti cenných papírů pro soukromé investory, služby týkající se převodu a transakce investičních fondů, poskytování on-line informací o investičních účtech, digitalizované informační služby vztahující se k investicím, obchodování s dluhopisy, služby v oblasti dluhopisů, dluhopisy (poskytování finančních záruk), obchodování s akciemi a dluhopisy, makléřské služby v oblasti dluhopisů, finanční služby týkající se dluhopisů, makléřské služby zaměřené na korporativní dluhopisy, makléřské služby v oblasti akciových dluhopisů, informační služby vztahující se k dluhopisům, makléřské služby týkající se akcií a dluhopisů, příprava finančních analýz v oblasti trhů s dluhopisy, finanční služby; (40) zakázková výroba léků, lékařských výrobků, dietních potravin a potravních doplňků pro druhé, zpracování biofarmaceutických, farmaceutických, kosmetických, chemických materiálů, zpracování léčivých nebo kosmetických materiálů, zpracování biofarmaceutických, farmaceutických, kosmetických nebo chemických materiálů pro druhé, zpracování surovin pro výrobu farmaceutických, kosmetických, průmyslových výrobků nebo výrobků pro domácnost, zpracování výrobků pro účely výroby farmaceutických, kosmetických, průmyslových výrobků nebo výrobků pro domácnost, přeměna chemických výrobků, zpracování chemických a petrochemických výrobků, zakázková výroba farmaceutických, kosmetických, průmyslových výrobků, výrobků pro domácnost, pečujících výrobků, kosmetických přípravků a líčidel, výroba léčiv na zakázku a farmaceutických nebo parafarmaceutických výrobků v galenických formách všeho druhu, zakázková výroba farmaceutických účinných látek, zpracování farmaceutických účinných látek pro účely výroby léků, zakázková výroba léků na bázi farmaceutických účinných látek; (41) školení o výživě (ne lékařské), poskytování vzdělávacích kurzů vztahujících se k výživě,

poskytování výuky v oblasti výživy, vzdělávací služby v oblasti výživy, vedení školicích on-line kurzů zaměřených na výživu, pořádání vzdělávacích služeb vztahujících se k dietám, výuka dietetiky, publikování novin pro zákazníky na Internetu, vzdělávací kurzy vztahující se ke službám zákazníků, vzdělávací služby týkající se spokojenosti zákazníků, školení v oblasti prodeje, vzdělávací služby zaměřené na školení v oblasti prodeje, praktické cvičení (předvádění), praktický výcvik [předvádění], předváděcí akce (pro účely výuky), školící, vzdělávací a konzultační činnost v rámci této třídy, vydavatelská a nakladatelská činnost, publikační činnost, organizování a vedení konferencí, kongresů, seminářů, školení, odborných stáží, organizování kulturních nebo vzdělávacích akcí, pořádání pracovních setkání, provádění odborných a speciálních zkoušek v rámci výuky, sportovní aktivity, organizování zábavných akcí, rezervační systém pro zábavní, kulturní, vzdělávací služby a školící akce, organizování konferencí, výstav a soutěží, překladatelské a tlumočnické služby, provozování vzdělávacích zařízení, publikování a vydávání tiskovin, on-line publikování, služby vydavatelství (včetně vydávání elektronických publikací), organizování a vedení kolokvií, konferencí, kongresů, symposií, výukových a motivačních programů, seminářů, školení, kurzů, workshopů, teambuildingové služby v rámci této třídy, outdoorové kurzy, přednášky a studijní akce, instruktážní a výchovný výcvik, lektorská činnost, výuka a rekvalifikační kurzy, manažerské kurzy, praktické cvičení a trénink, tréninkové a vzdělávací programy, tvorba televizních nebo rozhlasových pořadů nebo programů, nakladatelství a vydavatelství, ediční činnost, publikační činnost, nahrávání nosičů zvukových nebo obrazově zvukových, půjčování nahraných zvukových a zvukově obrazových záznamů, výroba, tvorba a šíření audiovizuálních děl, TV produkce, filmová produkce, televizní výroba programů, tvorba programů, tvorba a výroba televizních a audiovizuálních programů, zprostředkování v oblasti kultury, výchovy, zábavy a sportu; (42) vědecké a technologické služby a související výzkum a projektování, průmyslová analýza, průmyslový výzkum a průmyslový návrh, služby kontroly kvality a ověřování, navrhování a vývoj počítačového hardwaru a softwaru, registrace léků v rámci této třídy, výzkum a vývoj v oblasti zdravotních věd a farmakologie, vývoj farmaceutických přípravků a léčiv, klinický výzkum léčivých výrobků, výzkum v oboru léčiv, klinický výzkum v oblasti lékařství a farmakologie, výzkum a vývoj v oblasti kosmetiky, výzkum a vývoj v oblasti dietetiky a nutraceutiky, veterinární laboratorní služby; (44) alternativní medicína, aromaterapie, bylinkářství, chiropraxe, estetické služby, farmaceutické služby, farmaceutické poradenství, fyzioterapie, genetické poradenství, hodnocení kontroly hmotnosti, holistická psychoterapie, hubnutí plevele, hubnutí škůdců pro zemědělství, zahradnictví a lesnictví a poskytování informací vztahujících se k nim, hydroterapie, hygienická a kosmetická péče, hygienická a kosmetická péče o zvířata, konzultační služby týkající se lékařské zdravotní péče, konzultační služby týkající se kosmetické péče, konzultační služby týkající se výživy, konzultační služby týkající se péče o zdraví, lázeňské služby, lékařská analýza, lékařská vyšetření, lékařské informace, lékařské služby, paliativní péče, odborné poradenství se zaměřením na zdraví, poradenství ve vztahu k používání nechemického ošetřování pro udržitelné zemědělství a zahradnictví, poskytování informací o potravinových doplňcích a výživě, pronájem vybavení k péči o osobní hygienu a krásu, pronájem zařízení k péči o lidské zdraví, psychoterapie, salóny krásy, sanatoria, sauny, služby péče o zdraví zvířat, služby péče o vzhled a čistotu zvířat, služby péče o hygienu a krásu, služby péče o duševní zdraví, služby zdravotní péče, služby zubního lékařství, solária, zahradnické služby a služby zahradní architektury, turecké lázně, terapeutické služby, telemedicína, zemědělské služby, služby akvakultury, zahradnické a lesnické služby, konzultační služby týkající se výživy, odborné poradenství v oblasti výživy, poradenství v oblasti diety a výživy, poradenství vztahující se k výživě zvířat, poradenství v oblasti výživy, služby kyslíkového baru, dietetické služby, dietetické konzultační služby (lékařské), plánování a kontrola diet, služby poskytované dietetikem, zotavovny, péče o hygienu a krásu zvířat, služby v oblasti poskytování lékařských informací, poskytování lékařských informací za pomoci webových stránek, digitálních médií a databází, konzultační služby v oboru léčiv, poskytování informací týkajících se dietních a výživových doplňků, zdravotní poradenství, poradenství v oblasti stravování, farmaceutické poradenství a poradenské služby v souvislosti se zjišťováním individuální farmaceutické a kosmetické potřeby, příprava receptů lékárníky, příprava a výdej léků, lékařské analýzy, výroba léků, informační služby v oblasti veterinárního farmaceutického průmyslu, veterinární nemocnice, veterinární služby, veterinární stomatologie, služby v oblasti veterinární chirurgie.

(730) H2 WORLD HEALTH & BEAUTY COMPANYY s.r.o., Muglinovská 154/73, Ostrava, Muglinov, 71200, CZ

(740) Chytilová & spol., patentová kancelář, s.r.o., Nad spádem 641/20, Praha 4, Podolí, 14700

(210) O-579919
(220) 17.06.2022
(320) 17.06.2022
(511) 9, 16, 35, 39, 41
(540)

Pragensia viva

(592) Slovní
(510) (9) přístroje pro záznam, převod, reprodukci zvuku nebo obrazu, nosiče dat magnetické, magnetické a čipové karty, čtečky karet, záznamové disky, kompaktní disky, DVD a ostatní digitální záznamové nosiče, ústrojí pro přístroje na mince, pokladny registrační, zařízení na zpracování dat, data a databáze na magnetických, elektronických i optických nosičích všeho druhu, počítače, počítačové terminály, počítačový software, USB flash disky (prázdné), přenosná flash paměťová zařízení; (16) vstupenky, brožury, prospekty, letáky, plakáty, časopisy, kalendáře, knihy, manuály (tiskoviny), bloky, psací potřeby, diáře (tiskoviny), tiskoviny, periodika, pohlednice, časopisy, mapy, stravenky, kancelářské potřeby, papírové reklamní vývěsky; (35) služby obchodních výstav a veletrhů, propagační činnost, reklama, pomoc při řízení obchodní činnosti, obchodní administrativa, kancelářské práce, správa slevového programu, který umožňuje účastníkům získávat slevy na výrobky a služby prostřednictvím členské slevové karty, správa a vytváření datových databází, výstavy komerční a reklamní (organizování -), pořádání výstav pro reklamní účely, propagace a pořádání veletrhů a výstav pro obchodní a reklamní účely, organizování komerčních nebo propagačních veletrhů, rozšiřování reklamních materiálů zákazníkům (letáky, prospekty, tisky, vzorky), rozhlasová reklama, distribuce reklamních tiskovin, distribuce propagačních materiálů, distribuce reklam a komerčních oznámení, distribuce a šíření reklamních materiálů (letáky, prospekty, tištěné materiály, vzorky), služby reklamní grafiky, reklamní materiály (příprava); (39) poskytování a zprostředkování cestovních služeb, provozování cestovní agentury včetně služeb spojených s přepravou zavazadel a nákladů, organizační zajišťování a pořádání tematických a pobytových poznávacích a odborných zájezdů, cestovní programy a informace (příprava a poskytování) – v rámci třídy 39, rezervace a prodej jízdenek, místenek, poskytování informací o jízdních řádech a tarifech, poskytování informací o dopravních cestách a způsobech dopravy, průvodcovské služby (doprovázení na cestách), zprostředkování dopravy, rezervace a objednávky přepravy, cestovní kanceláře (služby), organizování vlastivědných zájezdů za kulturními a historickými památkami v tuzemsku i zahraničí, provozování cestovní kanceláře, organizační zajištění průvodcovských služeb v rámci této třídy; (41) výchova, vzdělávání, zábava, kultura a kulturní aktivity, pořádání kulturních akcí, zejména koncertů, plesů, festivalů, vydavatelská a publicistická činnost, vydávání a distribuce odborných publikací, periodik, audiovizuálních nosičů a multimédií, včetně hudebních nahrávek, seznamování domácích i zahraničních zájemců s kulturně historickým vývojem, reáliemi a památkami všemi dostupnými formami, shromažďování, zpracování a podávání všeobecných faktografických informací, a to česky i v cizích jazycích, pořádání přednášek, kvalifikační příprava pro průvodce, vydavatelská a nakladatelská činnost, organizační zajištění tlumočnických, překladatelských služeb ze všech oborů, organizační zajištění a zprostředkování českých i cizojazyčných služeb hostesek, průvodcovská činnost v památkových objektech.

(730) Prague City Tourism a.s., Arbesovo náměstí 70/4, Praha 5, Smíchov, 15000, CZ

(740) NEOLEGAL - advokátní a patentová kancelář, Ing. Jaroslav Novotný, Římská 2135/45, Praha 2, Vinohrady, 12000

(210) **O-579954**
(220) 20.06.2022
(320) 20.06.2022
(511) 16, 35, 38, 41
(540)



(593) Obrazová
(510) (16) blahopřání hudební, časopisy (periodika), fotografie, kalendáře, kancelářské potřeby spadající do této třídy, katalogy, knihy, letáky, noviny, periodika, plakáty, pohlednice, prospekty, publikace, tiskopisy, tiskoviny; (35) reklamní, inzertní a propagační činnost, prodej reklamního času, reklama v rádiu, novinách, časopisech, na internetu, inzerce poštou, prezentace výrobků v komunikačních médiích pro účely maloobchodu, pomoc při řízení obchodní činnosti, poradenství v obchodní činnosti, obchodní nebo podnikatelské informace, obchodní reklama (pro třetí osoby), pořádání veletrhů a výstav pro obchodní a reklamní účely, pronájem reklamní doby v komunikačních médiích, obchodní průzkum, předvádění (služby modelek) pro reklamní účely a podporu prodeje, příprava inzertních sloupků, reklamní agentury, rozšiřování reklamních a inzertních materiálů zákazníkům (letáky, prospekty, tisky, vzorky), pronájem reklamních ploch, reklamní texty (psaní, vydávání, zveřejňování, vyhlášení, publikování), rozhlasová reklama, služby v oblasti grafické úpravy pro reklamní účely, marketingové studie, styky s veřejností, umělecké agentury (obchodní vedení), venkovní reklama, vydávání náborových textů, marketing a průzkum trhu, poskytování pomoci při řízení obchodních činností včetně zprostředkování obchodních záležitostí, vypracování statistických přehledů ekonomické povahy; (38) rozhlasové vysílání, vysílání po internetu, rozšiřování rozhlasového vysílání, elektronická pošta, služby elektronické nástěnky (telekomunikační služby), počítačová komunikace, poskytování internetových diskusních fór, přenos zpráv a obrazových informací pomocí počítače, informace o telekomunikacích, výzvy (služby poskytované rádiem, telefonem nebo jinými elektronickými komunikačními prostředky), zaslání zpráv, hudební vysílání; (41) činnost vzdělávací a zábavná, vyučovací, vydavatelská a nakladatelská, hudební produkce, agentážní činnost v oblasti umění a kultury, archivování rozhlasových fondů, organizování živých vystoupení, pořádání hudebních soutěží, diskotéky (služby), organizování soutěží (vzdělávacích nebo zábavných), organizování sportovních soutěží, plánování a organizování večírků, organizace a pořádání koncertů, pořádání soutěží krásy, psaní scénářů, rozhlasová zábava, výroba rozhlasových a televizních programů, pobavení, tvorba rozhlasového zpravodajství, publicistika, poradenská a konzultační činnost v oblasti multimediální a masmediální tvorby.
(591) Barevná
(730) **Radio Čas s.r.o.**, Karla Svobody 130/95, Ostrava, Plesná, 72527, CZ
(740) Mgr. Kateřina Mík Špoulová, advokátka, Haštalská 760/27, Praha 1, Staré Město, 110 00

(210) **O-580013**
(220) 22.06.2022
(320) 22.06.2022
(511) 25, 35, 41
(540)

MODROVOUS

(592) Slovní
(510) (25) oděvy, svrchní oděvy, chlapecké oděvy, oděvy nepromokavé, večerní oděvy, šortky (oděvy), šátky (oděvy); (35) reklama (příprava), venkovní reklama, bannerová reklama, filmová reklama, reklama online, zásilková

reklama, rozhlasová reklama, televizní reklama, PPC reklama, reklama a marketing, obchodní propagace; (41) sportovní a kulturní aktivity, kulturní služby, organizace kulturních představení, organizování kulturních výstav, poskytování kulturních aktivit, vedení kulturních akcí, vedení kulturních aktivit, workshopy ke kulturním účelům, pořádání [organizace] kulturních aktivit, organizování komunitních kulturních akcí, organizování slavností pro kulturní účely, pořádání prezentací pro kulturní účely.

(730) **Homola Oleg**, Hradecká 1291/20, Praha 3, Vinohrady, 13000, CZ
(740) Advokátní kancelář Mgr. Pavel Chaloupek, Mgr. Pavel Chaloupek, Karlovo náměstí 292/14, Praha 2, Nové Město, 12000

(210) **O-580094**
(220) 28.06.2022
(320) 28.06.2022
(511) 9, 41
(540)

BUĎ CHLAP!

(592) Slovní
(510) (9) audiovizuální díla, audiovizuální díla na nosičích, nahrané filmy, filmy a hudební díla na nosičích, filmy a hudební díla v elektronické podobě, filmy a hudební díla ke stažení, záznamy v elektronické podobě, kinematografické filmy, kreslené filmy; (41) filmová produkce, zábava, kulturní aktivity, filmová zábava, výroba filmů, filmové, video a divadelní zábavní služby, poskytování videí online bez možnosti stažení.
(730) **Up&Up production s.r.o.**, Veverkova 459/3, Praha 7, Holešovice, 17000, CZ
(740) Mgr. Jitka Vejražková, patentový zástupce, Pod Harfou 938/58, Praha 9, Vysočany, 19000

(210) **O-580096**
(220) 28.06.2022
(320) 28.06.2022
(511) 4, 16, 25, 41
(540)

SAMATA

(592) Slovní
(510) (4) svíčky; (16) papír a lepenka, tiskárenské výrobky, zápisníky a bloky, papírové motivační karty, diáře, instruktážní a výukové materiály v rámci této třídy; (25) oděvy, obuv, pokrývky hlavy; (41) sportovní a vzdělávací činnost.
(730) **Koublová Karolína**, Pod Kynclovkou 1057/9, Praha 8, Kobylisy, 18200, CZ

(210) **O-580098**
(220) 28.06.2022
(320) 28.06.2022
(511) 18, 21, 25, 27, 28, 35, 41
(540)



MOJE.YOGA

(593) Obrazová
(510) (18) sportovní tašky, sportovní vaky, univerzální sportovní tašky, víceúčelové sportovní tašky, tašky na sportovní oděvy, zavazadla, cestovní tašky, peněženky a ostatní tašky, sedlářské výrobky, biče a postroje pro

zvířata, deštníky a slunečníky; (21) sportovní lahve prodávané prázdné, nádobí, kuchyňské náčiní a nádoby, výrobky pro péči o oděvy a obuv, sochy, figurky, plakety a medaile a umělecké předměty vyrobené z materiálů jako porcelán, terakota nebo sklo, zahrnuté v této třídě, kosmetické a hygienické potřeby a potřeby pro péči o krásu, domácí náčiní k úklidu, kartáče a materiály na výrobu kartáčů, sklenice, nádoby na pití a barové příslušenství, lahve, cestovní láhve, držáky na lahve; (25) kalhoty na jógu, boty na jógu, trička na jógu, ponožky na jógu, topy na jógu, sportovní bundy, sportovní obuv, sportovní ponožky, sportovní svetry, sportovní košile, sportovní kalhoty, sportovní oblečení, sportovní oděvy, sportovní podprsenky, sportovní tílka, sportovní legíny, sportovní mikiny s kapucí, sportovní čepice a klobouky, sportovní kšilt (pokrývka hlavy), sportovní kalhoty odvádějící vlhkost, sportovní trička odvádějící vlhkost, sportovní podprsenky odvádějící vlhkost, sportovní dresy a krátké kalhoty, sportovní trička s krátkým rukávem, sportovní pokrývky hlavy (jiné než helmy), oděvy, obuv, pokrývky hlavy, části oděvů, obuvi a pokrývek hlavy; (27) podložky na jógu, podlahové krytiny a umělé venkovní povrchy, koberce, předložky, rohožky, umělé venkovní povrchy; (28) popruhy na jógu, kruhy na jógu, sportovní hry, sportovní kruhy, sportovní míče, sportovní vybavení, sportovní potřeby, nafukovací sportovní míče, míče (sportovní potřeby), sportovní vybavení (hračky), vybavení pro sportovní trénink, tašky na sportovní potřeby, sportovní zařízení a zařízení ke cvičení, tašky připravené k nošení sportovních potřeb, hračky, hry a žertovné předměty, přístroje a zařízení pro zábavní parky a hřiště; (35) maloobchodní prodej včetně zásilkového a včetně e-shopů sportovního vybavení, sportovních předmětů a potřeb pro sporty, maloobchodní služby v oblasti sportovních potřeb, reklamní, marketingové a propagační služby; (41) sportovní služby, sportovní výuka, organizování sportovní výuky, organizování sportovních činností, organizování sportovních soutěží a sportovních událostí, pořádání sportovních soutěží a sportovních akcí, organizování sportovních soutěží, organizování sportovních aktivit, produkce sportovních akcí, provozování sportovních táborů, sportovní a kulturní aktivity, sportovní a rekreační činnosti, školení o sportovních aktivitách, zábavní aktivity, sportovní výuka, trénink a instruktáž, služby v oblasti sportovního vzdělávání, informace vztahující se ke sportovní výuce, poskytování sportovní zábavy prostřednictvím webových stránek, výuka jógy, pořádání a vedení workshopů (školení), vedení tréninkových fitness lekcí online, vedení školicích seminářů pro klienty, poskytování instruktáží a vybavení v oblasti tělesného cvičení, služby v oblasti vzdělávání, zábavy a sportu, školicí služby, služby v oblasti fitness, pronájem zařízení a vybavení ke vzdělávání, zábavě, sportu a kultuře, organizování konferencí, nekomerčních výstav a soutěží.

(730) **Stuart Kateřina**, Březinova 498/8, Praha 8, Karlín, 18600, CZ
(740) Dana Lukajová, patentová zástupkyně, Voršilská 130/10, Praha 1, Nové Město, 11000

(210) **O-580143**
(220) 30.06.2022
(320) 30.06.2022
(511) 33
(540)

Nom de Guerre

(592) Slovní
(510) (33) víno, nápoje na bázi vína.
(730) **Art Wine Mikulov s.r.o.**, 1. května 641/81, Mikulov, 69201, CZ
(740) JUDr. Jiří Konečný, Jugoslávská 481/12, Praha 2, Vinohrady, 12000

(210) **O-580144**
(220) 30.06.2022
(320) 30.06.2022
(511) 33
(540)

Víno Sex Libris

(592) Slovní
(510) (33) víno, nápoje na bázi vína.
(730) **Art Wine Mikulov s.r.o.**, 1. května 641/81, Mikulov, 69201, CZ
(740) JUDr. Jiří Konečný, Jugoslávská 481/12, Praha 2, Vinohrady, 12000

(210) **O-580146**
(220) 30.06.2022
(320) 30.06.2022
(511) 33
(540)

Víno Ex Libris

(592) Slovní
(510) (33) víno, nápoje na bázi vína.
(730) **Art Wine Mikulov s.r.o.**, 1. května 641/81, Mikulov, 69201, CZ
(740) JUDr. Jiří Konečný, Jugoslávská 481/12, Praha 2, Vinohrady, 12000

(210) **O-580152**
(220) 30.06.2022
(320) 30.06.2022
(511) 35, 41, 42, 45
(540)

Pretium Sancti Adalberti

(592) Slovní
(510) (35) administrativní služby, cílené zasilání reklamních materiálů, cílený marketing, indexace webových stránek pro obchodní nebo reklamní účely, marketing, online reklama v počítačové síti, PPC reklama, psaní reklamních textů, služby zpracování dat (kancelářské práce), styk s veřejností, šíření reklamních materiálů, venkovní reklama, vydávání reklamních textů, vylepování plakátů, zprostředkování obchodů vztahující se k propojování různých odborníků se zákazníky; (41) náboženská výchova, online vydávání elektronických knih a časopisů, organizování zábavních akcí, pořádání a vedení konferencí, pořádání a vedení kongresů, pořádání a vedení osobních vzdělávacích fór, pořádání a vedení seminářů, pořádání a vedení workshopů (školení), pořádání soutěží (vzdělávacích nebo zábavních), pořádání výstav ke kulturním nebo vzdělávacím účelům, poskytování informací v oblasti vzdělávání, předávání know-how (odborné vzdělávání), předávání obchodních znalostí a obchodního know-how (odborné vzdělávání), soukromá výuka, školení, zábava; (42) vědecký výzkum, počítačové programování pro zpracování dat, poradenství v oblasti navrhování webových stránek, poradenství v oblasti počítačových technologií, právní služby, vytváření a navrhování webových katalogů informací pro jiné osoby (služby v oblasti informačních technologií), vytváření a údržba webových stránek pro jiné osoby, převod dat nebo dokumentů z fyzických nosičů na elektronická média, digitalizace dokumentů (skenování); (45) audity dodržování předpisů a právních předpisů, duchovní poradenství, pořádání náboženských shromáždění, příprava právních dokumentů.

(730) **Patrimonium Sancti Adalberti, z.s.**, Markétská 1/28, Praha 6, Břevnov, 16900, CZ
(740) Advokátní kancelář Kutějová, Maršál, Briarský, s.r.o., Mgr. Ludmila Kutějová, advokátka, Politických vězňů 935/13, Praha 1, 11000

(210) **O-580157**
(220) 01.07.2022
(320) 01.07.2022
(511) 30
(540)



(593) Obrazová
(510) (30) pekařské výrobky sladké i slané, pekárenské výrobky, pekařské výrobky z bio surovin, cukrářské výrobky, běžné pečivo, jemné pečivo, pečivo s náplní, vdolky, vdolečky, buchtý, chleby, strouhanka.
(591) Barevná
(730) Javor Vlastimil, č. p. 1146, Vlčnov, 68761, CZ
(740) Doc. Ing. Jindřich Špaček CSc., patentový zástupce, Svatopluka Čecha 1939/106a, Brno, Královo Pole, 61200

(210) **O-580166**
(220) 01.07.2022
(320) 01.07.2022
(511) 1, 3, 4, 5, 7, 9, 10, 11, 12, 16, 31, 32, 35, 36, 39, 40, 41, 42, 44
(540)

VODÍKOVÉ MĚSTO

(592) Slovní
(510) (1) biostimulátory jakožto stimulatory růstu rostlin, chemické produkty pro léčbu chorob rostlin, chemické přípravky pro prevenci patogenních infekcí u rostlin, hnojiva pro domácí rostliny, konzervační přípravky na rostliny, látky ke kontrole růstu vodních rostlin, látky na podporu růstu rostlin, látky na regulaci růstu rostlin, minerální přípravky k použití jako výživové doplňky pro rostliny, přípravky k regulaci růstu rostlin, přípravky na ochranu rostlin před patogeny, přípravky na podporu růstu rostlin, přípravky na posílení rostlin, přípravky na posilňování rostlin, přípravky pro výživu rostlin, přírodní a syntetické prostředky podporující růst rostlin, výtažky z mošských řas pro použití jako stimulant růstu u rostlin, výživa pro rostliny, živiny pro rostliny, chemické výrobky k použití při výrobě krmiv pro zvířata, chemická aditiva k použití při výrobě krmiv pro zvířata, enzymy pro použití při výrobě krmiva pro domácí zvířata, chemické přípravky pro použití při chovu hospodářských zvířat, konzervanty do krmiv pro zvířata (chemické), pevný kyslík (k jiným než lékařským účelům), kyslík pro průmyslové použití, směsi ozonu a kyslíku (k jiným než lékařským účelům), výživa pro rostliny, listová výživa; (3) antiperspirační výrobky, antiperspiranty a deodoranty, balzámy, jiné než pro léčebné účely, bělicí přípravky k použití v domácnosti, bělicí přípravky [odbarvovače] pro kosmetické účely, čisticí prostředky a vonné přípravky, čisticí prostředky pro domácnost, čisticí prostředky pro vozidla, deodoranty a antiperspiranty, depilační přípravky, depilační prostředky, hygienické přípravky jako toaletní potřeby, hydratační přípravky, funkční kosmetika, fytkosmetické přípravky, kosmetické přípravky, parfumerie, přípravky pro osobní hygienu, kosmetické přípravky pro péči o zvířata, koupelové přípravky (neléčivé), lešticí přípravky, mýdla a gely, líčidla, parfumerie a vonné přípravky, prací prostředky, přípravky do koupele, přípravky na čištění a leštění kůže a obuvi, přípravky na odstraňování ochlupení a holící přípravky, přípravky pro ústní hygienu, přípravky pro péči o vlasy, přípravky pro osobní hygienu a kosmetické přípravky, vonné oleje a aromatické výtažky, vonné přípravky pro domácnost; (4) biopaliva, elektrická energie, nechemická aditiva do paliv, paliva a osvětlovací látky, plyny palivové, pohonné, pohonné hmoty; (5) adstringenty pro lékařské účely, algicidy, antibakteriální gely, antibakteriální, dezinfekční přípravky, antibakteriální přípravky, antivirové přípravky, antitoxiny, antiseptika,

antiseptické přípravky pro péči o tělo, antioxidanty, antiparazitika, antioxidanty pro dietetické účely, antioxidační doplňky, antimikrobiální přípravky pro dermatologické použití, antibiotika, antibiotické doplňky stravy pro zvířata, baktericidní látky, biocidy, dezinfekční prostředky k veterinárnímu použití, dezinfekční a antiseptické přípravky, deodoranty do automobilů, deodoranty, jiné než pro lidskou potřebu nebo potřebu zvířat, diagnostické přípravky a materiály, farmaceutické přípravky a přírodní léčiva, fungicidy, imunostimulanty, hygienické přípravky a výrobky, herbicidy, germicidy, insekticidy, koupelové přípravky k ošetření zvířat, koupelové přípravky pro léčebné účely, léčebná a dezinfekční mýdla a čisticí přípravky, medikované krmivo pro zvířata, nutraceutika pro zvířata, nutraceutika pro lidi, nutraceutika jako dietní doplňky, nutraceutické přípravky pro terapeutické nebo lékařské účely, nápojové směsi jako dietní doplňky, nápojové směsi v prášku jako doplňky výživy, nápoje upravené pro lékařské účely, nápoje pro kojence, multivitaminové přípravky, minerální vody pro léčebné účely, minerální přípravky a látky pro lékařské použití, minerální potravinové doplňky, minerální doplňky stravy, minerální doplňky krmiva hospodářských zvířat, minerální dietní doplňky pro lidi, mikrobicidy, obvazy, obvazový materiál a aplikátory léčebných přípravků, potravní doplňky pro zvířata, potravní doplňky a dietetické přípravky, potraviny pro batolata, pevný kyslík k lékařskému použití, pevné plyny k léčebným účelům, peroxid vodíku pro lékařské účely, peroxid vodíku pro léčebné účely, přípravky na dezodoraci a čištění vzduchu, přípravky proti rostlinným a živočišným škůdcům, veterinární léčiva, vitaminové a minerální doplňky, vitaminové a minerální přípravky, zubní přípravky a výrobky a léčebné zubní pasty, doplňky výživy, kojenecká výživa, nápojové směsi v prášku jako doplňky výživy, výživové doplňky, výživové doplňky do krmiva hospodářských zvířat, výživové doplňky pro veterinářské účely, výživové doplňky ve formě nápojů, výživové nápojové směsi pro použití jako náhražky jídla, dietetické a nutriční přípravky, dietetické doplňky pro sportovce, dietetické látky pro léčebné účely, dietetické nápoje pro léčebné účely, dietetické potraviny pro léčebné účely, potravní doplňky a dietetické přípravky, kyslík pro léčebné účely, kyslíkové koupele, pevný kyslík k lékařskému použití; (7) výdejní stojany na vodík pro čerpací stanice, příslušenství čerpacích stanic, výdejní stojany pro čerpací stanice (palivová výdejní čerpadla); (9) kódované věrnostní karty, software pro správu událostí - event management system sw, software pro platformu pro distribuci hromadných marketingových a transakčních emailů, ai modulů pro inteligentní doručování emailů do schránky uživatele, software pro analytiku výsledků email marketingových kampaní, software pro personalizaci emailového sdělení, software pro správu klientských kontaktů, software pro pokročilou segmentaci odběratelů kampaní, crm, software pro věrnostní program, software pro notifikace abnormalit (cr, ctr, hloubka návštěvy, br, roi), software pro správu dat při organizování eventů, software pro automatizované a ruční rozesílání pozvánek a zpráv, crm pro správu účastníků setkání, eventů a akcí, elektronické nástroje pro organizátory akcí, software pro analýzu akcí, setkání a eventů (účastníci, ohlasy, zpětná vazba), software pro propagaci akcí, eventů a setkání, marketing, cílený marketing, internetový marketing, event marketing (získávání zákazníků pořádáním akcí), propagace a prezentace eventů prostřednictvím webových stránek eventů, propagace na sociálních sítích, automatizované propagace v síti Internet a na sociálních sítích, aplikace ke stažení pro použití s mobilními zařízeními, aplikační software, aplikační software pro služby sociálních sítí přes Internet, audioknihy, audio a video záznamy, databáze (elektronické), elektronické publikace ke stažení, elektronické publikace nahrané na počítačových médiích, elektronické brožury ke stažení, firmware (mikroprogramové vybavení), interaktivní multimediální počítačové programy, interaktivní počítačové systémy, komunikační zařízení, nahraný obsah (počítačové programy, data a informace), obsah médií, platformy počítačového softwaru, počítače a počítačový hardware, počítačová periferní zařízení, počítačové operační systémy, počítačové softwarové aplikace, ke stažení, počítačový aplikační software, počítačový aplikační software do mobilních telefonů, počítačové systémy, počítačový software, počítačový software ke zlepšení audiovizuálních schopností multimediálních aplikací, počítačový software pro integraci aplikací a databází, počítačový software pro kontrolu a řízení přístupových aplikací serverů, software pro rezervační systémy, software a aplikace pro mobilní zařízení; (10) antikoncepční prostředky, lékařské a veterinární přístroje a nástroje, materiály a potřeby na šití ran, masážní přístroje, lékařské zobrazovací přístroje, nábytek a lůžkoviny pro lékařské účely, zařízení pro manipulaci s pacienty, oděvy, pokrývky hlavy a obuv, ortězy a podpěry pro lékařské účely, oděvy, pokrývky hlavy a obuv pro zdravotnické pracovníky a pacienty, ortopedické potřeby, pomůcky na krmení a dudlíky, pomůcky pro nedoslýchavé, pomůcky pro umožnění pohyblivosti, potřeby na ochranu sluchu, protetické výrobky a umělé implantáty, sexuální pomůcky, stomatologické přístroje a nástroje, umělé

orgány a implantáty, zařízení pro chirurgii a pro ošetřování ran, zařízení pro diagnostiku, vyšetřování a monitorování, zařízení pro fyzioterapii a rehabilitaci, zařízení pro léčbu pohybového aparátu, zařízení pro zubní lékařství, zubní protězy, inhalátory kyslíku pro léčebné účely, koncentrátory kyslíku pro léčebná použití, inhalátory vodíku; (11) generátory ionizované vody, ionizační komory, přístroje na ionizaci a čištění vzduchu, zvlhčovače, zařízení na úpravu vzduchu, zařízení na filtraci vzduchu, zařízení na filtrování vody, zařízení na ionizaci vzduchu, zařízení na čištění, odsolování a úpravu vody, vzduchové filtry, vybavení k vaření, ohřívání, chlazení a uchovávání potravin a nápojů, vysoušecí zařízení, ventilační zařízení, topná, ventilační a klimatizační zařízení a čisticí zařízení, topné a sušící přístroje pro osobní potřebu, topné, ventilační a klimatizační systémy, topné, ventilační a klimatizační systémy pro vozidla, sterilizační, dezinfekční a dekontaminační zařízení, sanitární zařízení, zařízení pro rozvod vody a hygienická zařízení, sanitární zařízení, zařízení do koupelen a instalační armatury, pamí lázně a sauny, ionizační přístroje na úpravu vzduchu, ionizátory vody, filtry pro průmyslové účely a pro použití v domácnosti, dekorativní fontány, postřikovače a zavlažovací systémy; (12) automobily na vodíkový pohon, automobily, vzdušné a kosmické dopravní prostředky, vozidla a dopravní prostředky, vodní dopravní prostředky, prostředky na ochranu dopravních prostředků proti odcizení, bezpečnostní a zabezpečovací zařízení a vybavení pro dopravní prostředky, prostředky pro přepravu dětí a nepohyblivých osob, příslušenství a náhradní díly k těmto výrobkům uvedeným v tomto seznamu ve třídě 12; (16) věrnostní karty z papíru, cvičební sešity, časopisy a jiná periodika, vzdělávací publikace, brožury, fotografie, letáky, plakáty, vizitky, fotoalba a alba pro sběratele, kancelářské potřeby (kromě nábytku), instruktážní příručky pro účely výuky, knihy, korekční a vymazávací pomůcky, lepidla pro kancelářské účely nebo pro použití v domácnosti, papír a lepenka, papírnické zboží a učební pomůcky, příručky (knihy), psací potřeby a razítka, pytle a balicí a obalové materiály a materiály pro skladování z papíru, lepenky nebo z plastů, školní potřeby, tiskoviny, umělecké předměty a figuríny z papíru a lepenky a architektonické modely, vyučovací pomůcky a potřeby, tištěné publikace, vzdělávací publikace, periodické publikace, propagační publikace; (31) jedlé pochoutky pro zvířata, krmiva a potravina pro zvířata, krmné směsi pro zvířata, nápoje pro zvířata, nápoje pro domácí zvířata, krmivo pro domácí zvířata (mazlíčky); (32) voda se zvýšenou výživnou hodnotou, džusy, nápoje na bázi ořechů a sóji, pivo a pivovarnické výrobky, ochucené sycené nápoje, nealkoholické nápoje, přípravky pro výrobu nápojů, vody, voda obohacená o minerály [nápoje], tablety k přípravě šumivých nápojů, soda, smoothies (nealkoholické ovocné koktejly), sirupy do nápojů, nealkoholické nápoje obohacené o vitamíny, nealkoholické nápoje obohacené vitamíny a minerálními solemi, nutričně obohacené nápoje, odalkoholizované nápoje, ovocné šťávy, nátky na přípravu nápojů, přípravky k výrobě nápojů, nápoje pro sportovce, nápoje obsahující vitamíny, mošty, minerální voda; (35) organizace a management obchodních motivačních a věrnostních programů, organizace, obsluha a sledování věrnostních programů pro zákazníky, organizace zákaznických věrnostních programů pro komerční, propagační nebo reklamní účely, věrnostní, pobídkové a bonusové programy, věrnostní zákaznické služby ke komerčním, propagačním a/nebo reklamním účelům, správa zákaznických věrnostních, motivačních nebo propagačních programů, řízení věrnostních programů zahrnující slevy nebo pobídky, podpora prodeje prostřednictvím zákaznických věrnostních programů, organizace, provozování a kontrola prodeje a propagačních motivačních programů, vedení motivačních programů pro zaměstnance, analýza reakcí zákazníků, event marketing (získávání zákazníků pořádáním akcí), obchodní informace a poradenství pro zákazníky (zákaznická poradna), poskytování informací zákazníkům o výrobku, poskytování zákaznických informací o produktech prostřednictvím Internetu, služby zákaznického klubu pro komerční, propagační a/nebo reklamní účely, obchodní asistence týkající se franchisingu, obchodně reklamní služby týkající se franchisingu, obchodní poradenské služby týkající se franchisingu, poradenství v oblasti obchodního managementu vztahující se k franchisingu, administrativní podpora a zpracování dat [služby], analýza reakce na reklamu a výzkum trhu, maloobchodní prodej nealkoholických nápojů, maloobchodní prodej chemikálií pro použití v zemědělství, maloobchodní prodej chemikálií pro použití v zahradnictví, maloobchodní prodej čajů, maloobchodní prodej výrobků obsahujících molekulární vodík, maloobchodní prodej farmak a veterinárních přípravků, maloobchodní prodej sanitárních přípravků, maloobchodní prodej léčebných a dietetických přípravků, maloobchodní prodej čistících prostředků a potřeb, maloobchodní prodej kosmetiky a parfumerie, maloobchodní prodej generátorů vodíku a/nebo kyslíku, maloobchodní prodej ionizátorů, maloobchodní prodej zařízení pro vaření, chlazení, ohřívání, mražení, úpravu vody, úpravu ovzduší, maloobchodní nebo velkoobchodní služby pro farmaceutické, veterinární a sanitární

přípravky a lékařské potřeby, konzultační a poradenské služby a pomoc v oblasti reklamní, marketingové a propagační činnosti, maloobchodní prodej krmiva pro zvířata, maloobchodní prodej lékařských přístrojů, maloobchodní prodej potravy (pro zvířata), maloobchodní prodej předmětů sloužících k hygieně lidí, maloobchodní prodej předmětů sloužících k úpravě vzduchu, maloobchodní prodej předmětů sloužících k hygieně zvířat, maloobchodní prodej přípravků na výrobu nápojů, maloobchodní prodej přípravků pro péči o zvířata, maloobchodní prodej přístrojů sloužících opalování, maloobchodní prodej veterinárních přípravků, maloobchodní prodej výživových doplňků, maloobchodní prodej zařízení pro fyzikální terapii, maloobchodní služby týkající se nealkoholických nápojů poskytované prostřednictvím celosvětových počítačových sítí, maloobchodní služby týkající se potravin poskytované prostřednictvím katalogů, maloobchodní služby týkající se potravin poskytované prostřednictvím celosvětových počítačových sítí, maloobchodní služby v oblasti potravin, maloobchodní služby v oblasti vlasových přípravků, maloobchodní služby v oblasti vonných přípravků, maloobchodní zásilkové služby týkající se nealkoholických nápojů, maloobchodní zásilkové služby týkající se potravin, management a konzultace v oblasti obchodních postupů, management lidských zdrojů, marketing, merchandising, obchodní poradenské služby ohledně zakládání franšiz, obchodní poradenské služby, obchodní konzultační a poradenské služby, obchodní informace a poradenství pro spotřebitele při výběru výrobků a služeb, obchodní analýzy, informační služby a průzkumy trhu, plánování marketingových strategií, plánování a vedení obchodních trhů, výstav a prezentací k ekonomickým a reklamním účelům, organizace a řízení prezentací výrobků, pomoc v obchodní a podnikatelské činnosti, management a administrativní služby, poradenské služby vztahující se k propagaci prodeje, prezentace výrobků v komunikačních médiích pro účely maloobchodu, reklamní, marketingové a propagační služby, rozšiřování reklamních, marketingových a propagačních materiálů, služby předvádění výrobků a vystavování zboží, služby obchodních výstav a veletrhů, služby vztahů s veřejností (public relations), správa věrnostních programů na základě nákupních kuponů, účetnictví, vedení účetních knih a revize účtů (audity), velkoobchodní prodej chemikálií pro použití v zemědělství, velkoobchodní prodej chemikálií pro použití v zahradnictví, velkoobchodní prodej chemikálií pro použití v lesnictví, velkoobchodní prodej čistících přípravků, velkoobchodní prodej dietetických přípravků, velkoobchodní prodej výživových doplňků, velkoobchodní prodej vonných přípravků, velkoobchodní prodej veterinárních přípravků a výrobků, velkoobchodní prodej potravy (pro zvířata), velkoobchodní prodej nealkoholických nápojů, velkoobchodní prodej krmiva pro zvířata, velkoobchodní prodej kosmetiky a parfumerie, velkoobchodní prodej generátorů vodíku a/nebo kyslíku, velkoobchodní prodej ionizátorů, zpracování, systematizace a správa dat, administrativní zpracovávání nákupních objednávek v rámci služeb poskytovaných zásilkovými společnostmi, maloobchodní služby zásilkového prodeje zaměřené na kosmetické přípravky, předváděcí akce a výstavy, pořádání předváděcích akcí pro obchodní účely, marketing, cílený marketing, internetový marketing, event marketing (získávání zákazníků pořádáním akcí), propagace a prezentace eventů prostřednictvím webových stránek eventů, propagace na sociálních sítích, automatizované propagace v síti Internet a na sociálních sítích, on-line služba pro marketing obchodních sítí a franšiz zajišťující dodržování korporátní identity, pravidel franšizy, optimalizaci marketingu sítí, zjednodušení práce uživatelům pomocí aplikační podpory pro interní procesy a efektivitu na základě reportingu, správ dat pro obchodní sítě, on-line platforma pro propojování obchodních kontaktů, zprostředkování obchodních kontaktů a provádění obchodních operací; (36) vydávání hodnotových poukázek v souvislosti s věrnostními programy pro zákazníky, vydávání hodnotových poukázek jako odměn za zákaznickou věrnost, vydávání hodnotových poukázek v souvislosti s motivačními programy, vydávání hodnotových poukázek jako součást zákaznického pobídkového programu, investiční služby, investiční poradenství, kapitálové investice, sjednávání investic, ochrana investic, management investic, správa kapitálových investic, investice kapitálových fondů, investice podílových fondů, majetkové investice (realitní), řízení důchodových investic, management hypotečních investic, investiční management, investiční makléřství, investiční svěřenectví, investiční analýzy, investiční kluby, průmyslové investice, financování investic, distribuce podílových fondů, finanční management fondů, finanční služby pro zabezpečování fondů, finanční správa fondů, investice do podílových fondů, investiční služby hedgeových fondů, investování fondů pro třetí osoby, makléřské služby týkající se ke podílových fondů, otevřené investiční fondy, převod fondů, řízení fondů, služby finančních investičních fondů, služby penzijních fondů, služby v oblasti hedgeových fondů, služby v oblasti řízení fondů, správa fondů a investic, správa majetku finančních fondů, správa soukromých kapitálových fondů, správa svěřených

majetkových fondů, zřizování podílových fondů pro třetí osoby, služby v oblasti správy kapitálových investic, finanční správa kolektivních investičních programů, finanční služby související s investicemi, finanční a investiční konzultační služby, finanční a investiční poradenské služby, soukromé investice a investiční služby se zaměřením na rizikový kapitál, finanční poradenství v oblasti investic, administrativní služby v oblasti investic, makléřské služby v oblasti kapitálových investic, investiční management a rozdělování variabilních anuit, investiční služby v oblasti státních dluhopisů, poskytování informací o veřejně obchodovaných investicích, služby v oblasti managementu investičního portfolia, služby týkající se průzkumu v oblasti investic, poradenské služby v oblasti investic a financí, služby týkající se investic v oblasti cenných papírů, poradenské služby v oblasti finančního plánování a investic, služby týkající se převodu a transakce investičních fondů, poskytování on-line informací o investičních účtech, digitalizované informační služby vztahující se k investicím, obchodování s dluhopisy, služby v oblasti dluhopisů, dluhopisy (poskytování finančních záruk), obchodování s akciemi a dluhopisy, makléřské služby v oblasti dluhopisů, finanční služby týkající se dluhopisů, makléřské služby zaměřené na korporativní dluhopisy, makléřské služby v oblasti akciových dluhopisů, informační služby vztahující se k dluhopisům, makléřské služby týkající se akcií a dluhopisů, příprava finančních analýz v oblasti trhů s dluhopisy, finanční služby; (39) balení a skladování zboží, dárkové balení, distribuční služby, dodávka zboží, dodávka zboží zásilkového obchodu, doprava a doručování zboží; (40) zakázková výroba léků, lékařských výrobků, dietních potravin a potravních doplňků pro druhé, zpracování biofarmaceutických, farmaceutických, kosmetických, chemických materiálů, zpracování léčivých nebo kosmetických materiálů, zpracování biofarmaceutických, farmaceutických, kosmetických nebo chemických materiálů pro druhé, zpracování surovin pro výrobu farmaceutických, kosmetických, průmyslových výrobků nebo výrobků pro domácnost, přeměna chemických výrobků, zpracování chemických a petrochemických výrobků, zakázková výroba farmaceutických, kosmetických, průmyslových výrobků, výrobků pro domácnost, pečujících výrobků, kosmetických přípravků a líčidel, výroba léčiv na zakázku a farmaceutických nebo parafarmaceutických výrobků v galenických formách všeho druhu, zakázková výroba farmaceutických účinných látek, zpracování farmaceutických účinných látek pro účely výroby léků, zakázková výroba léků na bázi farmaceutických účinných látek; (41) školení o výživě (ne lékařské), poskytování vzdělávacích kurzů vztahujících se k výživě, poskytování výuky v oblasti výživy, vzdělávací služby v oblasti výživy, vedení školicích on-line kurzů zaměřených na výživu, pořádání vzdělávacích služeb vztahujících se k dietám, výuka dietetiky, publikování novin pro zákazníky na Internetu, vzdělávací kurzy vztahující se ke službám zákazníků, vzdělávací služby týkající se spokojenosti zákazníků, školení v oblasti prodeje, vzdělávací služby zaměřené na školení v oblasti prodeje, praktické cvičení (předvádění), praktický výcvik [předvádění], předváděcí akce (pro účely výuky), školicí, vzdělávací a konzultační činnost v rámci této třídy, vydavatelská a nakladatelská činnost, publikační činnost, organizování a vedení konferencí, kongresů, seminářů, školení, odborných stáží, organizování kulturních nebo vzdělávacích akcí, pořádání pracovních setkání, provádění odborných a speciálních zkoušek v rámci výuky, sportovní aktivity, organizování zábavných akcí, rezervační systém pro zábavní, kulturní, vzdělávací a školicí akce, organizování konferencí, výstav a soutěží, překladatelské a tlumočnické služby, provozování vzdělávacích zařízení, publikování a vydávání tiskovin, on-line publikování, služby vydavatelství (včetně vydávání elektronických publikací), organizování a vedení kolokvií, konferencí, kongresů, symposií, výukových a motivačních programů, seminářů, školení, kurzů, workshopů, teambuildingové služby v rámci této třídy, outdoorové kurzy, přednášky a studijní akce, instruktážní a výchovný výcvik, lektorská činnost, výuka a rekvalifikační kurzy, manažerské kurzy, praktické cvičení a trénink, tréninkové a vzdělávací programy, tvorba televizních nebo rozhlasových pořadů nebo programů, nakladatelství a vydavatelství, ediční činnost, publikační činnost, nahrávání nosičů zvukových nebo obrazově zvukových, půjčování nahraných zvukových a zvukově obrazových záznamů, výroba, tvorba a šíření audiovizuálních děl, TV produkce, filmová produkce, televizní výroba programů, tvorba programů, tvorba a výroba televizních a audiovizuálních programů, zprostředkování v oblasti kultury, výchovy, zábavy a sportu; (42) vědecké a technologické služby a související výzkum a projektování, průmyslová analýza, průmyslový výzkum a průmyslový návrh, služby kontroly kvality a ověřování, navrhování a vývoj počítačového hardwaru a softwaru, registrace léků v rámci této třídy, výzkum a vývoj v oblasti zdravotních věd a farmakologie, vývoj

farmaceutických přípravků a léčiv, klinický výzkum léčivých výrobků, výzkum v oboru léčiv, klinický výzkum v oblasti lékařství a farmakologie, výzkum a vývoj v oblasti kosmetiky, výzkum a vývoj v oblasti dietetiky a nutraceutiky; (44) alternativní medicína, aromaterapie, bylinkářství, chiropraxe, estetické služby, farmaceutické služby, farmaceutické poradenství, fyzioterapie, genetické poradenství, hodnocení kontroly hmotnosti, holistická psychoterapie, hubení plevle, hubení škůdců pro zemědělství, zahradnictví a lesnictví a poskytování informací vztahujících se k nim, hydroterapie, hygienická a kosmetická péče, hygienická a kosmetická péče o zvířata, konzultační služby týkající se lékařské zdravotní péče, konzultační služby týkající se kosmetické péče, konzultační služby týkající se výživy, konzultační služby týkající se péče o zdraví, lázeňské služby, lékařská analýza, lékařská vyšetření, lékařské informace, lékařské služby, paliativní péče, odborné poradenství se zaměřením na zdraví, poradenství ve vztahu k používání nechemického ošetřování pro udržitelné zemědělství a zahradnictví, poskytování informací o potravinových doplňcích a výživě, pronájem vybavení k péči o osobní hygienu a krásu, pronájem zařízení k péči o lidské zdraví, psychoterapie, salóny krásy, sanatoria, sauny, služby péče o zdraví zvířat, služby péče o vzhled a čistotu zvířat, služby péče o hygienu a krásu, služby péče o duševní zdraví, služby zdravotní péče, služby zubního lékařství, solária, zahradnické služby a služby zahradní architektury, turecké lázně, terapeutické služby, telemedicina, zemědělské služby, služby akvakultury, zahradnické a lesnické služby, konzultační služby týkající se výživy, odborné poradenství v oblasti výživy, poradenství v oblasti diety a výživy, poradenství vztahující se k výživě zvířat, poradenství v oblasti výživy, služby kyslíkového baru, dietetické služby, dietetické konzultační služby (lékařské), plánování a kontrola diet, služby poskytované dietetikem, zotavovny, péče o hygienu a krásu zvířat, služby v oblasti poskytování lékařských informací, poskytování lékařských informací za pomoci webových stránek, digitálních médií a databází, konzultační služby v oboru léčiv, poskytování informací týkajících se dietních a výživových doplňků, zdravotní poradenství, poradenství v oblasti stravování, farmaceutické poradenství a poradenské služby v souvislosti se zjišťováním individuální farmaceutické a kosmetické potřeby, příprava receptů lékárníky, příprava a výdej léků, lékařské analýzy, výroba léků, informační služby v oblasti veterinárního farmaceutického průmyslu, veterinární nemocnice, veterinární služby, veterinární stomatologie, služby v oblasti veterinární chirurgie, služby sportovní medicíny.

- (730) **H2 WORLD HEALTH & BEAUTY COMPANY s.r.o.**, Muglinovská 154/73, Ostrava, Muglinov, 71200, CZ
 (740) Chytilová & spol., patentová kancelář, s.r.o., Nad spádem 641/20, Praha 4, Podolí, 14700

- (210) **O-580167**
 (220) 01.07.2022
 (320) 01.07.2022
 (511) 7, 10, 11, 32, 35, 43
 (540)

VODÍKOVÝ BAR

- (592) Slovní
 (510) (7) prodejní automaty; (10) masážní přístroje, zařízení pro chirurgii a pro ošetřování ran, zařízení pro diagnostiku, vyšetřování a monitorování, zařízení pro fyzioterapii a rehabilitaci, inhalátory kyslíku pro léčebné účely, koncentrátoři kyslíku pro léčebná použití, inhalátory vodíku, koncentrátoři kyslíku pro léčebná použití, léčebné a terapeutické přístroje a zařízení, registrovaná medicínská zařízení a přístroje; (11) generátory ionizované vody, ionizační komory, přístroje na ionizaci a čištění vzduchu, zvlhčovače, zařízení na úpravu vzduchu, zařízení na filtraci vzduchu, zařízení na filtrování vody, zařízení na ionizaci vzduchu, sterilizační, dezinfekční a dekontaminační zařízení, sanitární zařízení, zařízení pro rozvod vody a hygienická zařízení, sanitární zařízení, zařízení do koupelen a instalační armatury, parní lázně a sauny, ionizační přístroje na úpravu vzduchu, ionizátory vody; (32) voda se zvýšenou výživnou hodnotou, džusy, nápoje na bázi ořechů a sóji, pivo a pivovarnické výrobky, ochucené sycené nápoje, nealkoholické nápoje, přípravky pro výrobu nápojů, vody, voda obohacená o minerály [nápoje], tablety k přípravě šumivých nápojů, soda, smoothie (nealkoholické ovocné koktejly), sirupy do nápojů, nealkoholické nápoje obohacené o vitamíny, nealkoholické nápoje obohacené vitamíny a minerálními solemi, nutričně obohacené nápoje, odalkoholizované nápoje, ovocné šťávy, prášky na přípravu nápojů, přípravky k výrobě nápojů, nápoje pro sportovce, nápoje obsahující vitamíny, mošty, minerální voda; (35) maloobchodní, velkoobchodní a internetový prodej a prodej prostřednictvím prodejních a výdejních automatů a zařízení u těchto výrobků: výrobky s obsahem molekulárního vodíku, kosmetika, výrobky

péče o hygienu a krásu těla u lidí a zvířat, výrobky čistící a prací, potraviny, nápoje, farmaceutické a veterinární přípravky, dietetické a terapeutické přípravky, krmiva, pamlsky a pochoutky pro lidi a zvířata, molekulární vodík, výrobky se zvýšeným obsahem vodíku, výrobky obohacené vodíkem, organizace a management obchodních motivačních a věrnostních programů, organizace, obsluha a sledování věrnostních programů pro zákazníky, organizace zákaznických věrnostních programů pro komerční, propagační nebo reklamní účely, věrnostní, pobídkové a bonusové programy, věrnostní zákaznické služby ke komerčním, propagačním a/nebo reklamním účelům, správa zákaznických věrnostních, motivačních nebo propagačních programů, řízení věrnostních programů zahrnující slevy nebo pobídky, podpora prodeje prostřednictvím zákaznických věrnostních programů, organizace, provozování a kontrola prodeje a propagačních motivačních programů, vedení motivačních programů pro zaměstnance, analýza reakcí zákazníků, event marketing (získávání zákazníků pořádáním akcí), obchodní informace a poradenství pro zákazníky (zákaznická poradna), poskytování informací zákazníkům o výrobku, poskytování zákaznických informací o produktech prostřednictvím Internetu, služby zákaznického klubu pro komerční, propagační a/nebo reklamní účely, obchodní asistence týkající se franchisingu, obchodně reklamní služby týkající se franchisingu, obchodní poradenské služby týkající se franchisingu, poradenství v oblasti obchodního managementu vztahující se k franchisingu, administrativní podpora a zpracování dat [služby], analýza reakce na reklamu a výzkumu trhu, konzultační a poradenské služby a pomoc v oblasti reklamní, marketingové a propagační činnosti, management a konzultace v oblasti obchodních postupů, management lidských zdrojů, marketing, merchandising, obchodní poradenské služby ohledně zakládání franšíz, obchodní poradenské služby, obchodní konzultační a poradenské služby, obchodní informace a poradenství pro spotřebitele při výběru výrobků a služeb, obchodní analýzy, informační služby a průzkumy trhu, plánování marketingových strategií, plánování a vedení obchodních trhů, výstav a prezentací k ekonomickým a reklamním účelům, organizace a řízení prezentací výrobků, pomoc v obchodní a podnikatelské činnosti, management a administrativní služby, poradenské služby vztahující se k propagaci prodeje, prezentace výrobků v komunikačních médiích pro účely maloobchodu, reklamní, marketingové a propagační služby, rozšiřování reklamních, marketingových a propagačních materiálů, služby předvádění výrobků a vystavování zboží, služby obchodních výstav a veletrhů, služby vztah s veřejností (public relations), správa věrnostních programů na základě nákupních kupónů, účetnictví, vedení účetních knih a revize účtů (audity), zpracování, systematizace a správa dat, administrativní zpracovávání nákupních objednávek v rámci služeb poskytovaných zásilkovými společnostmi, předváděcí akce a výstavy, pořádání předváděcích akcí pro obchodní účely, marketing, cílený marketing, internetový marketing, event marketing (získávání zákazníků pořádáním akcí), propagace a prezentace eventů prostřednictvím webových stránek eventů, propagace na sociálních sítích, automatizované propagace v síti Internet a na sociálních sítích, on-line služba pro marketing obchodních sítí a franšíz zajišťující dodržování korporátní identity, pravidel franchizy, optimalizaci marketingu sítě, zjednodušení práce uživatelům pomocí aplikační podpory pro interní procesy a efektivitu na základě reportingu, správy dat pro obchodní síť, on-line platforma pro propojování obchodních kontaktů, zprostředkování obchodních kontaktů a provádění obchodních operací; (43) restaurační a stravovací služby, poskytování jídla a nápojů, cathering, rychlé občerstvení.

(730) **H2 WORLD HEALTH & BEAUTY COMPANYY s.r.o.**, Muglinovská 154/73, Ostrava, Muglinov, 71200, CZ

(740) Chytilová & spol., patentová kancelář, s.r.o., Nad spádem 641/20, Praha 4, Podolí, 14700

(210) **O-580178**

(220) 01.07.2022

(320) 01.07.2022

(511) 32, 33

(540)



(554) Prostorová

(510) (32) nealkoholické nápoje, přípravky pro výrobu nápojů, pivo a pivovarnické výrobky; (33) alkoholické nápoje s výjimkou piva.

(730) **Vrbata Leoš**, 447, Studenec, 51233, CZ

(740) Jindyne s.r.o., U Statku 77, Mnichovo Hradiště, Hněvousice, 29501

(210) **O-580179**

(220) 01.07.2022

(320) 01.07.2022

(511) 32, 33

(540)



(554) Prostorová

(510) (32) nealkoholické nápoje, přípravky pro výrobu nápojů, pivo a pivovarnické výrobky; (33) alkoholické nápoje s výjimkou piva.

(730) **Vrbata Leoš**, 447, Studenec, 51233, CZ

(740) Jindyne s.r.o., U Statku 77, Mnichovo Hradiště, Hněvousice, 29501

(210) **O-580180**
(220) 01.07.2022
(320) 01.07.2022
(511) 32, 33
(540)



(554) Prostorová
(510) (32) nealkoholické nápoje, přípravky pro výrobu nápojů, pivo a pivovarnické výrobky; (33) alkoholické nápoje s výjimkou piva.
(730) **Vrbata Leoš**, 447, Studenec, 51233, CZ
(740) Jindyne s.r.o., U Statku 77, Mnichovo Hradiště, Hněvšovice, 29501

(210) **O-580184**
(220) 04.07.2022
(320) 04.07.2022
(511) 35, 41, 44
(540)



PRVNÍ POMOC ZÁŽITKEM
ROMANA KAZDOVÁ

(593) Obrazová
(510) (35) propagační a reklamní činnost, mediální reklama, poskytování informací komerčního charakteru, zpracování odborných i komerčních textů, zpracování a rozesílání reklamních materiálů, personální poradenství, vydávání propagačních materiálů; (41) školení, školicí služby zaměřené na první pomoc, vzdělávací služby týkající se první pomoci, odborné vzdělávání v oblasti první pomoci, školení v oblasti vzdělávání, poskytování školení ve formě kurzů, vzdělávací kurzy; (44) poskytování informací o zdraví, poradenství v oblasti první pomoci, poskytování informací z oblasti první pomoci, ošetrovatelské služby, aromaterapie.
(591) Barevná
(730) **Kazdová Romana**, Nádražní 660, Kdyně, 34506, CZ

(210) **O-580191**
(220) 04.07.2022
(320) 04.07.2022
(511) 5, 16, 35, 41, 43, 44
(540)

NIVAMARE

(592) Slovní
(510) (5) léčivé bahno, bahno pro koupele, termální vody, bylinné čaje pro lékařské a léčebné účely, čaje léčivé, doplňky výživové pro lékařské účely, léčivé přípravky do koupele, minerální vody pro lékařské účely, farmaceutické přípravky pro péči o pokožku, léčivé koupelové soli, produkty na bázi léčivých zdrojů; (16) letáky, prospekty, tisky, ceníky, popisné papíry, vizitky papírové, papírové bannery, visačky, nálepky, jídelní lístky, informační brožury, nabídkové listy, tiskoviny; (35) tvorba reklamy, šíření propagačních informací, reklamní a propagační činnost, psaní reklamních textů, rozšiřování a poskytování reklamních a inzertních materiálů, periodických a neperiodických tiskovin, zejména novin, časopisů určených pro reklamu a propagaci, prospektů, letáků, katalogů, reklamní literatury prostřednictvím sítě internet, vydávání reklamních, propagačních a inzertních textů, reklama on-line v počítačové síti, televizní reklama, inzerce, inzerce poštou, inzerce na webových stránkách, marketing, marketing on-line, produktový marketing, marketingové studie a analýzy, obchodní reklama pro třetí osoby, propagační činnost pro třetí osoby, služby v oblasti reklamy a propagace prodeje, prezentace zboží a služeb, prezentace výrobků v komunikačních médiích pro účely maloobchodu, průzkumy trhu a obchodní analýzy, analýza obchodních dat, sběr a systematizace dat z obchodní a podnikatelské činnosti, průzkumy veřejného mínění, sdílení (poskytování prostřednictvím sítě internet) fotografií, videí, filmů, vytváření, zpracovávání a třídění dat v rámci databází, systematizace informací do počítačových databází, pomoc při řízení obchodní činnosti, obchodní administrativní, kancelářské práce, management a administrativní služby, dodavatelské služby pro třetí osoby, analýzy nákladů, obchodní a podnikatelské informace, obchodní poradenské služby, obchodní informace a rady pro spotřebitele (poradna pro spotřebitele), obchodní zprostředkovatelské služby, maloobchodní služby pro farmaceutické, kosmetické a sanitární přípravky, maloobchodní služby pro výrobky uvedené výše ve třídě 5 tohoto seznamu, komerční správa licencí na výrobky a služby třetích osob, obchodní a podnikatelský průzkum, personální poradenství, prodej po telefonu (telemarketing), provozní audit, správa hotelů, komerční využití internetu v oblastech obchodu a nabídky služeb uvedených ve třídách 41, 43 a 44 tohoto seznamu, informační, poradenské a konzultační služby v rámci výše uvedených služeb ve třídě 35; (41) vzdělávání, školení, zábava, sportovní a kulturní činnosti, veřejné lázně (bazény) v rámci této třídy, provozování sportovních zařízení, služby pro oddech a rekreaci, klubové služby (zábava nebo vzdělávání), pořádání a vedení konferencí, seminářů a sympozií, pronájem sportovišť, vedení kurzů kondičního cvičení, realizace animačních programů v rámci této třídy, poskytování tělocvičen, poskytování kulturních aktivit, poskytování zařízení pro jízdu na kolečkových bruslích, poskytování míst k odpočinku v podobě dětských hřišť, poskytování prostor s tenisovými kurty, poskytování prostor pro udržení fyzické kondice a fitness, poskytování vzdělávacích služeb vztahujících se ke zdraví, služby posiloven (zdravotní a kondiční cvičení), informační, poradenské a konzultační služby v rámci výše uvedených služeb ve třídě 41; (43) služby zajišťující stravování a nápoje, dočasné ubytování, hotelové služby, hotely, bary, kavárny, restaurace, bufety, rychlé občerstvení (kiosky), pronájem jednacích místností, ubytovací služby, penziony, služby rezervace ubytování, rezervační služby pro hotelové ubytování, služby recepce pro přechodné ubytování (správa odjezdů a příjezdů), poskytování přechodného ubytování, informační, poradenské a konzultační služby v rámci výše uvedených služeb ve třídě 43; (44) lékařské služby, lázeňské služby, péče o hygienu a krásu osob, soukromé kliniky a sanatoria, provozování lázeňských domů, služby lékařské péče provozované lázněmi, lékařská analýza, masáže, fyzioterapie, zkrášlovací salóny, kadeřnictví, manikúra, aromaterapeutické služby, ošetrovatelské služby, pronájem lékařských a lázeňských zařízení, zdravotní poradenství, wellness služby, léčebné, rehabilitační, rekondiční, masérské a regenerační služby, poskytování zařízení s termálními prameny, služby poskytování tepidária (zařízení pro termoterapii), služby poskytování ledové komory, služby poskytování saun, služby poskytování solárií, poskytování informací o zdraví, poskytování programů na snížení hmotnosti, poskytování zařízení pro tělesnou rehabilitaci, poskytování informací pro pacienty týkající se lázeňských procedur, terapeutické cvičení, zdravotní péče v oblasti nápravných cvičení, služby v oblasti akvakultury, informační, poradenské a konzultační služby v rámci výše uvedených služeb ve třídě 44.

- (730) **Léčebné lázně Luhačovice - Sanatorium MIRAMARE, s.r.o.**,
Bezručova 338, Luhačovice, 76326, CZ
(740) Mgr. Martina Zdvihalová, Ph.D. - patentová a právní kancelář, Mgr.
Martina Zdvihalová Ph.D., K Pazderně 2031, Benešov, 25601

- (210) **O-580194**
(220) 04.07.2022
(320) 04.07.2022
(511) 29, 30, 31
(540)

- (210) **O-580192**
(220) 04.07.2022
(320) 04.07.2022
(511) 3, 14, 18, 25, 26
(540)

VADZENA

- (592) Slovní
(510) (3) parfémy, parfémové vody, toaletní vody, kosmetika, tělová kosmetika, dekorativní kosmetika, toaletní přípravky, vlasová kosmetika; (14) šperky, bižuterie, šperkovnice, klíčenky z kůže, klíčenky ze vzácných kovů; (18) tašky, kabelky, zavazadla, kufry, peněženky, aktovky, brašny, brašny na notebooky, aktovky a pouzdra na doklady, kožené obaly na doklady; (25) oděvy, obuv, kabáty, kožené kabáty, kožichy, bundy, kožené bundy, opasky, pásky, kšandy, šátky, šály, čepice, kšiltovky, klobouky, rukavice; (26) sponky do vlasů, ozdoby do vlasů, potřeby na stažení a upevnění vlasů.
(730) **DANIEL HOLDING s.r.o.**, Desenská 594/29, Praha 9, Strážkov, 19000, CZ
(740) JUDr. Simon Mesropyan Ph.D., advokát, Rybná 678/9, Praha 1, Staré Město, 11000



- (210) **O-580193**
(220) 04.07.2022
(320) 04.07.2022
(511) 3, 14, 18, 25, 26
(540)



- (593) Obrazová
(510) (3) parfémy, parfémové vody, toaletní vody, kosmetika, tělová kosmetika, dekorativní kosmetika, toaletní přípravky, vlasová kosmetika; (14) šperky, bižuterie, šperkovnice, klíčenky z kůže, klíčenky ze vzácných kovů; (18) tašky, kabelky, zavazadla, kufry, peněženky, aktovky, brašny, brašny na notebooky, aktovky a pouzdra na doklady, kožené obaly na doklady; (25) oděvy, obuv, kabáty, kožené kabáty, kožichy, bundy, kožené bundy, opasky, pásky, kšandy, šátky, šály, čepice, kšiltovky, klobouky, rukavice; (26) sponky do vlasů, ozdoby do vlasů, potřeby na stažení a upevnění vlasů.
(730) **DANIEL HOLDING s.r.o.**, Desenská 594/29, Praha 9, Strážkov, 19000, CZ
(740) JUDr. Simon Mesropyan Ph.D., advokát, Rybná 678/9, Praha 1, Staré Město, 11000

- (593) Obrazová
(510) (29) hotová jídla, instantní potraviny a pikantní svačinky vyrobené převážně z masa nebo ryb a mořských plodů, náležející do této třídy, hotová jídla, instantní potraviny a pikantní svačinky vyrobené převážně z ptáčích vajec nebo mléka, náležející do této třídy, hotová jídla, instantní potraviny a pikantní svačinky vyrobené převážně z ovoce nebo zeleniny, náležející do této třídy, jedlé oleje a tuky, maso a masné výrobky, mléčné výrobky a jejich náhražky, oleje a tuky, polévky a vývary, masové výtahy, ptáčej vejce a vaječné výrobky, ryby, mořské plody a měkkýši neživí, střívkna na uzeniny přírodní a umělé, upravený hmyz a larvy, zpracované ovoce, houby a zelenina, ořechy a luštěniny, polotovary a jednohubky vyrobené převážně z masa nebo ryb a mořských plodů, náležející do této třídy, polotovary a jednohubky vyrobené převážně z ptáčích vajec nebo mléka, náležející do této třídy, polotovary a jednohubky vyrobené převážně z ovoce nebo zeleniny, náležející do této třídy; (30) cukr, přírodní sladidla, sladké polevy a náplně, výrobky z včelích produktů v rámci třídy 30, káva, čaj, kakao a jejich náhražky, led, zmrzlina, mražené jogurty a sorbety, pekárenské výrobky, cukrovinky, čokoláda a zákusky, polotovary a jednohubky vyrobené převážně z pečiva, rýže nebo těstovin, náležející do této třídy, soli, chuťové přísady, ochucovadla a koření, zpracované obilí, škrob a produkty z nich vyrobené, pečící přípravky a droždí, hotová jídla, instantní potraviny a pikantní svačinky vyrobené převážně z pečiva, rýže nebo těstovin, náležející do této třídy; (31) krmiva a potrava pro zvířata, návnady, nikoli umělé, podestýlky a stelivo pro zvířata, zemědělské a vodní plodiny, zahradnické a lesní produkty, živá zvířata a živé organismy k chovným účelům.
(591) Barevná
(730) **High Endurance s.r.o.**, Antala Staška 1859/34, Praha 4, Krč, 14000, CZ
(740) JUDr. Viktor Rossmann, Senovážné náměstí 1464/6, Praha 1, Nové Město, 11000

(210) **O-580211**
(220) 07.07.2022
(320) 07.07.2022
(511) 9, 16, 35, 38, 41
(540)



(593) Obrazová
(510) (9) přístroje a nástroje vědecké, výzkumné, navigační, geodetické, fotografické, kinematografické, audiovizuální, optické, přístroje a nástroje pro vážení, měření, signalizaci, detekci, testování, inspekci, záchranu a výuku, zařízení a přístroje pro vedení, přepínání, přeměnu, akumulaci, regulaci nebo řízení distribuce nebo použití elektrického proudu, zařízení a nástroje pro záznam, přenos, reprodukci nebo zpracování zvuku, obrazu nebo dat, média se záznamem a stahovatelná média, počítačový software, prázdná digitální nebo analogová záznamová a úložná média, mechanismy pro zařízení uváděná do chodu vhozením mincí, registrační pokladny, výpočetní zařízení, počítače a periferní zařízení počítačů, potápěčské obleky, potápěčské masky, špunty do uší pro potápěče, nosní klipsy pro potápěče a plavce, potápěčské rukavice, dýchací přístroje pro plavání pod vodou, hasicí přístroje; (16) papír a lepenka, tiskárenské výrobky, potřeby pro vazbu knih, fotografie, papírnické zboží a kancelářské potřeby s výjimkou nábytku, lepidla pro kancelářské potřeby nebo pro domácnost, potřeby pro rýsování a kreslení a potřeby pro umělce malířské štětce, tištěné instruktážní a výukové materiály, plastové archy, fólie a sáčky pro balení a obaly, tiskařské typy, štočky; (35) reklama, propagace, řízení, organizace a administrativa obchodní činnosti, kancelářské práce; (38) telekomunikační služby; (41) vzdělávání, školení, zábava, sportovní a kulturní činnosti.
(591) Barevná
(730) **Němeček Jan**, Starolázeňská 359/21, Praha 5, Velká Chuchle, 15900, CZ

(210) **O-580220**
(220) 07.07.2022
(320) 07.07.2022
(511) 32
(540)

Karlova limonáda

(592) Slovní
(510) (32) piva, nealkoholické nápoje, minerální a sycené vody, ovocné nápoje a ovocné šťávy.
(730) **P21,z.s.**, Lázeňská 285/11, Praha 1, Malá Strana, 11800, CZ

(210) **O-580221**
(220) 07.07.2022
(320) 07.07.2022
(511) 32
(540)

Karlův Zrzek

(592) Slovní
(510) (32) piva, nealkoholické nápoje, minerální a sycené vody, ovocné nápoje a ovocné šťávy.
(730) **P21,z.s.**, Lázeňská 285/11, Praha 1 - Malá Strana, 11800, CZ

(210) **O-580223**
(220) 07.07.2022
(320) 07.07.2022
(511) 5
(540)

URSOCUR

(592) Slovní
(510) (5) výrobky farmaceutické, zdravotnické, dietetické, obvazy.
(730) **CANDE CZ s.r.o.**, Skořepka 1058/8, Praha 1, Staré Město, 11000, CZ

(210) **O-580237**
(220) 08.07.2022
(320) 08.07.2022
(511) 9, 35, 38, 41
(540)

Lovcův deník

(592) Slovní
(510) (9) elektronické knihy, elektronické knihy ke stažení, audioknihy; (35) reklamní a marketingové služby poskytované prostřednictvím blogů; (38) video vysílání, služby diskusních místností pro sociální sítě, komunikace prostřednictvím on-line blogů, vysílání video a audio programů prostřednictvím internetu; (41) koučink, koučink [školení], životní koučink (školení), personální koučink [školení], koučink vztahující se k financím, psaní blogů, vzdělávací kurzy.
(730) **Děd Michal Mgr.**, Za Parkem 696, Dobřichovice, 25229, CZ

(210) **O-580266**
(220) 11.07.2022
(320) 11.07.2022
(511) 35, 41, 44
(540)



(593) Obrazová
(510) (35) reklamní, marketingové a propagační služby, například šíření vzorků, vývoj reklamních konceptů, psaní, a vydávání reklamních textů; (41) pořádání výstav ke kulturním nebo vzdělávacím účelům, pořádání a vedení konferencí, kongresů a symposií, překladatelské a tlumočnické služby, vydávání knih a textů, jiných než reklamních textů, fotografování; (44) péče o krásu poskytovanou osobami nebo institucemi lidem, zdravotní péče.
(591) Barevná
(730) **BcD Clinic s.r.o.**, Svitákova 2729/4, Praha 5, Stodůlky, 15500, CZ

(210) **O-580270**
(220) 11.07.2022
(320) 11.07.2022
(511) 3, 35, 44
(540)



- (593) Obrazová
(510) (3) kosmetika a kosmetické přípravky, kosmetické přípravky na obličej, kosmetické přípravky pro péči o tělo, parfumerie, přípravky pro osobní hygienu, vlasová kosmetika, přípravky pro péči o vlasy, vonné oleje a aromatické výtažky, masážní oleje, neléčebné toaletní potřeby, organická kosmetika, přípravky na manikúru a pedikúru, dekorativní kosmetika; (35) merchandising, propagační činnost, reklama a marketing, produktový marketing, event marketing (získávání zákazníků pořádáním akcí), pořádání a vedení marketingových propagačních akcí pro třetí osoby, partnerský marketing a propojování klientů s ambasadory a partnery, psaní reklamních textů, zpracování textů, služby v oblasti dovozu a vývozu, služby předvádění výrobků a vystavování zboží, maloobchodní prodej s parfumerií, kosmetikou a kosmetickými přípravky, dekorativní kosmetikou, vonnými oleji a aromatickými výtažky, elektronický obchod (on-line nakupování) a zprostředkování obchodu prostřednictvím komunikačních sítí (internetu) se zaměřením na parfumerií, kosmetiku a kosmetické přípravky, dekorativní kosmetiku, vonné oleje a aromatické výtažky, franšizing, služby franšizingu v oblasti poskytování obchodní pomoci a pomoci v oblasti marketingu; (44) služby péče o hygienu a krásu, hygienická a kosmetická péče o člověka, kadernictví, služby kadernictví a salónu krásy, služby péče o vlasy, služby holičství, služby kosmetické péče o tělo, obličej a vlasy, kosmetické ošetřování, kosmetické poradenství, depilační služby, konzultační služby v oblasti líčení, manikúra a pedikúra, služby solárií, služby vizážistů, služby zdobení těla.
(730) **Osladilová Tereza**, sídl. U Cukrovaru 1081, Kralupy nad Vltavou, 27801, CZ
(740) zaeRkováno s.r.o., Vršovické náměstí 111/2, Praha 10, Vršovice, 10100

(210) **O-580277**
(220) 12.07.2022
(320) 12.07.2022
(511) 32, 33, 35
(540)

MIKROSVÍN MIKULOV

- (592) Slovní
(510) (32) míchané nealkoholické nápoje, šumivé nápoje a jiné nealkoholické nápoje; (33) vína všeho druhu, alkoholické nápoje (s výjimkou pív); (35) poradenství v obchodní činnosti v oboru vinařství a sommeliérství, včetně propagace, maloobchod, velkoobchod a internetový obchod s míchanými nápoji, šumivými nápoji a jinými nealkoholickými nápoji, víny všeho druhu a alkoholickými nápoji (s výjimkou pív).
(730) **VINAŘSTVÍ MIKROSVÍN MIKULOV a.s.**, Nádražní 980/29, Mikulov, 69201, CZ
(740) **RETROPATENT s.r.o.**, Dobiášova 1246/29, Liberec, Liberec VI-Rochlice, 46006

(210) **O-580291**
(220) 13.07.2022
(320) 13.07.2022
(511) 19
(540)

FORPLAST

- (593) Obrazová
(510) (19) nekovové dveře, vrata, okna a okenní kryty, okna, ne kovová, špaletová okna, ne kovová, střešní okna (nekovová), vinylová okna, plastová bezpečnostní okna umožňující komunikaci, plastové dveře do budov, posuvné dveře, nekovové.
(591) Barevná
(730) **FORPLAST SKUTEČ s.r.o.**, Vítězslava Nováka 622, Skuteč, 53973, CZ
(740) Law & Tech s. r. o., advokátní kancelář, Rooseveltova 809/22, 04001 Košice

(210) **O-580293**
(220) 13.07.2022
(320) 13.07.2022
(511) 33
(540)

Rutherford

- (592) Slovní
(510) (33) víno, nápoje na bázi vína.
(730) **Art Wine Mikulov s.r.o.**, 1. května 641/81, Mikulov, 69201, CZ
(740) JUDr. Jiří Konečný, Jugoslávská 481/12, Praha 2, Vinohrady, 12000

(210) **O-580301**
(220) 13.07.2022
(320) 13.07.2022
(511) 16, 25, 35, 36, 39, 41, 45
(540)

**OCHRANNÁ
SLUŽBA
Správy železnic**

- (593) Obrazová
(510) (16) časopisy a veškeré publikace; (25) oděvy, obuv, pokrývky hlavy; (35) reklamní, marketingové a propagační služby; (36) správa majetku a

nemovitostí; (39) provozování drah, služby týkající se provozu dráhy; (41) pořádání seminářů a konferencí; (45) právní služby, bezpečnostní služby pro fyzickou ochranu hmotného majetku a osob.

(730) **Správa železnic, státní organizace**, Dlážděná 1003/7, Praha 1, Nové Město, 11000, CZ

(210) **O-580302**
(220) 13.07.2022
(320) 13.07.2022
(511) 16, 25, 35, 36, 39, 41, 45
(540)



(593) Obrazová
(510) (16) časopisy a veškeré publikace; (25) oděvy, obuv, pokrývky hlavy; (35) reklamní, marketingové a propagační služby; (36) správa majetku a nemovitostí; (39) provozování drah, služby týkající se provozu dráhy; (41) pořádání seminářů a konferencí; (45) právní služby, bezpečnostní služby pro fyzickou ochranu hmotného majetku a osob.
(730) **Správa železnic, státní organizace**, Dlážděná 1003/7, Praha 1, Nové Město, 11000, CZ

(210) **O-580303**
(220) 13.07.2022
(320) 13.07.2022
(511) 16, 25, 35, 36, 39, 41, 45
(540)



(593) Obrazová
(510) (16) časopisy a veškeré publikace; (25) oděvy, obuv, pokrývky hlavy; (35) reklamní, marketingové a propagační služby; (36) správa majetku a nemovitostí; (39) provozování drah, služby týkající se provozu dráhy; (41) pořádání seminářů a konferencí; (45) právní služby, bezpečnostní služby pro fyzickou ochranu hmotného majetku a osob.

(730) **Správa železnic, státní organizace**, Dlážděná 1003/7, Praha 1, Nové Město, 11000, CZ

(210) **O-580310**
(220) 14.07.2022
(320) 14.07.2022
(511) 6, 11, 20, 40
(540)



(593) Obrazová
(510) (6) drobné kovové železářské zboží, kovová dveřní kování, kovová kolečka k nábytku, kovová kolečka k postelím, kolíky (železářské zboží), kovová kování k nábytku, kovová kování k postelím, kovová kování pro stavebnictví, kovové dveřní kliky, kovové háčky pro řadové věšáky na šaty, kovové hmoždinky, kovové jezdec pro posuvné dveře, kovové klíče, kovové kolíky, kovové lišty, kovové matice, kovové podložky, kovové podpěry nábytku, kovové stavební konstrukce, kovové stavební materiály, kovové zámky, ne elektrické, kovové zářezky, kovové závěsy (panty), kovové závlačky, kovové železářské zboží, tažené a leštěné kovové tyče, tyče z lesklé oceli, západky zámků, zástrčky (dveřní), zavírače oken kovové, ne elektrické; (11) dřezy, kuchyňské dřezy s integrovanou pracovní deskou; (20) dvířka k nábytku, kancelářský nábytek, kolečka k nábytku, ne kovová, kolečka k postelím, ne kovová, kolíky, ne kovové, kování k nábytku, ne kovová, kuchyňské příborníky (nábytek), nábytek, nábytkové lišty z plastu, nohy k nábytku, nožičky k nábytku, organizéry do zásuvek, podpěry pro nábytek, ne kovové, příborníky - truhlářské výrobky, závěsy (panty), ne kovové; (40) kovářství, truhlářské služby (výroba prvků a předmětů ze dřeva na zakázku), zakázková montáž materiálů pro jiné osoby.
(730) **Kili, s.r.o.**, Hybešova 1647/51, Šlapanice, 66451, CZ
(740) Advokátní kancelář Chladová & Vybíral, Mgr. Tomáš Vybíral, Hostinského 2282/4, Brno, Královo Pole, 61200

(210) **O-580312**
(220) 14.07.2022
(320) 14.07.2022
(511) 35, 36, 41, 45
(540)

barta.legal

(592) Slovní
(510) (35) marketing, obchodní poradenství, poradenství v oblasti řízení a organizace podniku, poradenství v oblasti řízení obchodní činnosti, sjednávání obchodních smluv pro jiné osoby, zprostředkování obchodních informací, auditorské služby, finanční audit, správa obchodních společností, dražební činnost, pomoc v obchodní a podnikatelské činnosti, obchodní průzkum, asistence v oblasti obchodního managementu, obchodní šetření, podnikové řízení (pro třetí osoby), daňové poradenství (účetnictví), poskytování základních kancelářských služeb při zakládání firem, shromažďování informací pro firmy, sjednávání a uzavírání obchodních transakcí pro třetí strany, služby týkající se obchodního oceňování, obchodní oceňování, asistence pro obchodní podniky při řízení jejich podnikání, informační služby vztahující se k podnikům, obchodní analýzy, informační služby a průzkumy trhu, kupní smlouvy – zpracování (administrativní činnost), zakládání a správa společností, obchodní smlouvy – zpracování, obchodní management a podnikové poradenství, rady pro

spotřebitele (komerční informace a rady pro spotřebitele), zprostředkování obchodů pro třetí strany; (36) finanční analýzy a poradenství, nemovitosti (zprostředkování -), dluhové poradenství, daňové plánování, finanční informace, poskytování daňového poradenství, poradenství ohledně správy majetku, asistence při koupi nemovitosti, finanční služby v oblasti smluv, dohod a vyrovnání týkajících se třídy 36, poradenské služby v oblasti vlastnictví nemovitostí, poradenství v oblasti nemovitostí, služby spojené s nabýváním nemovitostí, finanční odhady a oceňování, znalecká činnost (finance), služby správců nemovitostí, správa nemovitého majetku, konzultace při koupi nemovitostí, služby oceňování nemovitostí pro daňové účely, výběr a získávání nemovitostí (jménem druhých), pojišťování pro majitele nemovitostí, leasing (zařizování) (pouze nemovitostí), sjednávání leasingových a nájemních smluv na nemovitosti, zastavování vztahující se k nemovitostem a pozemkům, výběr dluhů souvisejících s nemovitostmi, pomoc při koupi nemovitostí a podílů v nich, zajišťování společného vlastnictví nemovitostí, správa finančního majetku, správa majetku finančních fondů, správa svěřeného majetku, správa obchodního majetku, služby agentur zabývajících se vymáháním dluhů, vymáhání pohledávek, faktoring, inkaso plateb, poradenské služby v oblasti pohledávek, daňové poradenství (nikoliv účetnictví); (41) pořádání a vedení kurzů, školení a vzdělávacích akcí, odborné vzdělávání, vzdělávací a školící služby, organizování školení, organizování vzdělávacích konferencí, organizování workshopů a seminářů; (45) advokátní a právní služby, mimosoudní řešení sporů, činnost advokátní kanceláře, výkon advokacie a služeb s tím spojených v rámci této třídy, právní poradenství v oblasti podnikání a obchodu, ověřování podpisů, informační a poradenské služby vztahující se k právním záležitostem, informační služby vztahující se k obchodním normám, kompilace právních informací, konzultace v oblasti vedení sporů, poradenské služby v oblasti práva, poradenství při soudních sporech, poradenství týkající se osobních právních záležitostí, odborné poradenské služby vztahující se k ochraně duševního vlastnictví, poskytování informací v oboru právních záležitostí, poskytování informací vztahujících se k právním službám, právní služby týkající se zakládání a registrací společností, právní průzkum (rešerše), právní služby poskytované v souvislosti se soudními řízeními, právní konzultace v oblasti daní, právní poradenství a zastupování, právní asistence při sestavování smluv, poskytování právních informací, poskytování odborných právních posudků, právní služby v oblasti obchodu, právní služby v oblasti práv k duševnímu vlastnictví, příprava právních dokumentů, služby převodu vlastnických práv majetku (právní služby), právní služby a právní poradenství v oblasti realit, služby pomoci při vedení soudních sporů, audit v oblasti dodržování právních předpisů, monitorování ochranných známek (právní služby), příprava právních zpráv, arbitrážní, zprostředkovatelské služby a služby v oblasti řešení sporů, informační služby vztahující se k právním spotřebitele, konzultace vztahující se k dodržování ochrany údajů, poradenství týkající se ochrany autorských práv, poradenství týkající se registrace názvů domén, právní služby týkající se registrace ochranných známek, příprava právních dokumentů, správa duševního vlastnictví, licenční služby.

(730) **AK Jan Bárta s.r.o., advokátní kancelář**, Kaprova 42/14, Praha 1, Staré Město, 11000, CZ

(210) **O-580313**
(220) 14.07.2022
(320) 14.07.2022
(511) 3, 5, 10, 35, 41
(540)



SLOW
LIFE

(593) Obrazová
(510) (3) kosmetické přípravky, a to masážní a esenciální oleje, koupelová kosmetika, parfumerie; (5) svíčky pro terapeutické a masážní využití; (10) masážní přístroje a pomůcky v rámci této třídy; (35) obchodní činnost a provozování e-shopu s kosmetickými přípravky, svíčkami pro terapeutické a masážní využití a s masážními přístroji a pomůckami; (41) výchovná, vzdělávací a publikační činnost.
(730) **Slow Life s.r.o.**, U Louže 387, Zdíby, Přemyšlení, 25066, CZ
(740) JUDr. Aleš Zábřeh, advokát, Na Beránce 57/2, Praha 6, Dejvice, 16000

(210) **O-580314**
(220) 14.07.2022
(320) 14.07.2022
(511) 30, 41, 43
(540)

Tali

(593) Obrazová
(510) (30) pekárenské výrobky, cukrovinky, čokoláda a zákusky; (41) služby v oblasti vzdělávání, zábavy a sportu, školení, školení zaměstnanců (služby); (43) poskytování jídla a nápojů, catering (poskytování jídla a nápojů), zdobení dortů, pronájem kuchyňských přístrojů, modelování potravin, zdobení jídel, služby osobního šéfkuchaře.
(730) **Taliánová Lenka**, Spojovací 46, Písková Lhota, 29001, CZ

(210) **O-580322**
(220) 14.07.2022
(320) 14.07.2022
(511) 37, 39, 45
(540)



- (593) Obrazová
(510) (37) úklidové služby všeho druhu, služby prádelen, praní a mytí, čištění koberců a nábytku, čištění a mytí oken, kompletní úklidový servis interiérů budov, bytů, domů, administrativních budov, provozních hal a výrobních celků, obchodů, škol a jiných veřejných zařízení včetně údržby chodníků a zelených ploch, čištění budov (fasád, vnějších povrchů a ploch), čištění a mytí výkladů, výškové mytí oken, čištění žaluzií a čalouněného nábytku, praní záclon, praní prádla, žehlení, mandlování, deratizace, dezinfekce, dezinfekce, vyklízeční práce, výškové práce na budovách, a to úklidové práce za použití horolezecké techniky, pronájem čistících a mycích strojů a zařízení, zprostředkovatelská činnost v oblasti čistících a úklidových služeb, odborné poradenství v oboru užití úklidové techniky a praktické aplikace čistících a jiných chemických prostředků, půjčování a pronájem čistících techniky, čištění vertikálních a horizontálních žaluzií, instalace bezpečnostních systémů, instalace domovních bezpečnostních zařízení, údržba a opravy bezpečnostních zařízení, informační služby v oblasti údržby bezpečnostních systémů, informační služby v oblasti instalace bezpečnostních systémů, poradenské služby vztahující se k instalaci zabezpečovacího a bezpečnostního vybavení; (39) přeprava cestovních; (45) hlídání domů, noční hlídání služba, služby bezpečnostní ochrany, monitorování bezpečnostních systémů, odborné technické prohlídky bytů, kanceláří, komerčních prostor, automobilů za účelem lokalizace a odstranění odposlechů a zařízení určených k nedovolenému získávání informací (bezpečnostní služba), poradenská činnost v oblasti ochrany majetku, poskytování technických služeb k ochraně majetku, fyzická ostraha objektů a osob, detektivní služby, poskytování informací týkajících se bezpečnostních služeb ochrany, pronájem vybavení pro bezpečnostní služby, záchranné služby, ostrahu a vymáhací služby.
(591) Barevná
(730) **LUDVÍČEK GROUP s.r.o.**, Panská 25, Kunovice, 68604, CZ
(740) Patentová a známková kancelář, Ing. Jaromír Píkrýl, Včelín 1161, Hulín, 76824

(210) **O-580337**
(220) 15.07.2022
(320) 15.07.2022
(511) 35, 41, 42
(540)



- (593) Obrazová
(510) (35) marketing, produktový marketing, partnerský marketing, marketingové poradenství, marketingové konzultační služby, služby marketingové agentury, průzkumy marketingových strategií, provádění marketingových studií, poskytování marketingových informací, plánování marketingových strategií, analýzy v oblasti marketingu, propagace v oblasti marketingu, management obchodních projektů, podpora prodeje, podpora prodeje jiných osob, příprava reklamních kampaní, vývoj reklamních kampaní, styk s veřejností (public relations), propagace, obchodní propagace, poradenství v oblasti obchodní propagace, firemní plánování, podpora podnikání, poradenství v oblasti podnikání; (41) pořádání (organizace) kulturních aktivit, organizování zábavních a kulturních akcí, školení v oblasti vztahů s veřejností (public relations), organizování konferencí; (42) tvorba internetových webových stránek, střih videa, design softwaru, design domovských stránek, design (grafické umění).
(591) Barevná
(730) **FINLEY AGENCY s.r.o.**, Příčná 1892/4, Praha 1, Nové Město, 11000, CZ
(740) **MACEK.LEGAL**, Mgr. Daniel Macek, advokát, Haštalská 1072/6, Praha 1, Staré Město, 11000

(210) **O-580362**
(220) 18.07.2022
(320) 18.07.2022
(511) 5, 30, 35, 39
(540)

LEROS BYLINKÁRNA

- (592) Slovní
(510) (5) léčivé byliny, léčebné nápoje, včetně čajů s léčebnými účinky, bylinné čaje pro léčebné účely, bylinné a rostlinné přípravky pro léčebné účely; (30) čaje všeho druhu včetně bylinných a ovocných (k jiným než léčebným účelům), čajové směsi a výtažky (neléčivé), čajové infuze (neléčivé), nápoje na bázi čaje (neléčivé), sušené byliny; (35) prodej výrobků chráněné dílny, a to výrobků uvedených shora ve třídách 5 a 30; (39) balení dárků, balení zboží na objednávku a dle specifikace druhých.
(730) **LEROS, s.r.o.**, U Národní galerie 470, Praha 5, Zbraslav, 15600, CZ
(740) Rott, Růžička & Guttman a spol., Vyskočilova 1566, Praha 4, Michle, 14000

(210) **O-580363**
(220) 18.07.2022
(320) 18.07.2022
(511) 5, 30, 35, 39
(540)



(593) Obrazová
(510) (5) léčivé byliny, léčebné nápoje, včetně čajů s léčebnými účinky, bylinné čaje pro léčebné účely, bylinné a rostlinné přípravky pro léčebné účely; (30) čaje všeho druhu včetně bylinných a ovocných (k jiným než léčebným účelům), čajové směsi a výtažky (neléčivé), čajové infuze (neléčivé), nápoje na bázi čaje (neléčivé), sušené byliny; (35) prodej výrobků chráněné dílny, a to výrobků uvedených shora ve třídách 5 a 30; (39) balení dárků, balení zboží na objednávku a dle specifikace druhých.
(591) Barevná
(730) **LEROS, s.r.o.**, U Národní galerie 470, Praha 5, Zbraslav, 15600, CZ
(740) Rott, Růžička & Guttman a spol., Vyskočilova 1566, Praha 4, Michle, 14000

(210) **O-580373**
(220) 18.07.2022
(320) 18.07.2022
(511) 1, 5, 41, 42
(540)



(593) Obrazová
(510) (1) chemické výrobky určené pro zemědělství, chemikálie používané v zemědělství, zahradnictví a lesnictví, výživa pro rostliny, přípravky regulující růst rostlin, biostimulátory pro rostliny, přípravky na posilování rostlin, přípravky pro výživu rostlin, přírodní a syntetické prostředky podporující růst rostlin, chemické přípravky pro prevenci patogenních infekcí u rostlin, chemikálie používané při prevenci poškození rostlin

způsobeného životním prostředím, adjuvanty používané v zemědělství, průmyslu a lesnictví, mořidla na semena, mikroorganismy na podporu růstu rostlin, mikroorganismy na odbourávání toxinů (k jiným než lékařským účelům), živé mikroorganismy, jiné než pro lékařské nebo veterinární účely, mikrobiální organizmy (k jiným než lékařským účelům); (5) pesticidy, zemědělské pesticidy, chemikálie pro lesnictví (herbicidy), chemikálie pro lesnictví (fungicidy), insekticidy, mikrobicidy, přípravky k hubení a odpuzování hmyzu, biocidy, zemědělské biopesticidy, herbicidy pro zemědělské účely, herbicidy, insekticidy pro zemědělské účely, fungicidy, fungicidy pro zemědělské účely, pesticidy pro zahradnické účely; (41) poskytování vzdělávání a vyučování, pořádání a vedení kongresů, konferencí, sympózií, workshopů (školení), akcí (eventů), setkání, kulturní a vzdělávací činnosti, poskytování informací o výchově a vzdělávání, vydávání elektronických publikací on-line, poradenství v oblasti volby povolání (vzdělávání), obrazové zpravodajství, vydávání elektronických publikací, elektronické publikování (DTP), pořádání a vedení komerčních, profesních a obchodních konferencí, pořádání soutěží pro vzdělávací účely, poskytování školení v oblasti zemědělství, zahradnictví a lesnictví; (42) vědecký a průmyslový výzkum, laboratorní výzkum, mikrobiologické testování, poradenské služby v oblasti vědy, příprava vědeckých zpráv, poskytování vědeckých informací, poskytování informací o výzkumu, zajišťování vědeckých výzkumů, provádění vědeckých studií, vědecký výzkum a analýza, počítačem podporovaný vědecký výzkum, služby vědecké laboratoře, poskytování vědeckých informací vztahujících se k chemikáliím, vědecký výzkum a vývoj, zajišťování technických průzkumů, příprava technických studií, konstrukční návrhy a konzultace, testování kvality, testování kontroly kvality, výzkum vztahující se k pěstování rostlin, biotechnologický výzkum vztahující se k zemědělství, výzkum a vývoj vztahující se k hnojivům.

(730) **ProAgri International Sp. z o.o.**, Józefa Piusa Dziekońskiego 1, 00-728 Warszawa, PL
(740) ZIVKO MIJATOVIC & PARTNERS s.r.o., Jugoslávských partyzánů 639/26, Praha 6, Bubeneč, 16000

(210) **O-580391**
(220) 19.07.2022
(320) 19.07.2022
(511) 9, 16, 35, 38, 40, 41, 42
(540) <https://isdv.upv.cz/media/link/oz/580391>
SHA-1:171aba9ff306a496d55d8a3df7a96cf4890f2a67

(553) Pohybová
(510) (9) audiovizuální díla, data, databáze, databázové produkty, informace a záznamy v elektronické podobě, bez ohledu na to, zda uložené na samostatných nosičích a/nebo v rámci datových, informačních či telekomunikačních sítí, elektronická periodika a knihy v elektronické podobě, multimediální aplikace, multimediální a informační katalogy (elektronické aplikace), aplikace pro prohlížení, zpracovávání nebo uchovávání dat v elektronické podobě; (16) plakáty, kalendáře, pohlednice, přání, gratulace, grafické reprodukcce, atlasy, papírové obaly, obálky, samolepky, poznámkové bloky, knihy, tiskoviny, tiskopisy, časopisy, periodika, tiskárenské výrobky, potřeby pro knižní vazby, kancelářské potřeby, učební pomůcky, výrobky z papíru, a to sešity, poznámkové bloky, formuláře a vzory; (35) shromažďování, poskytování, třídění, překlad nebo jiné zpracovávání obchodních nebo podnikatelských informací, včetně vytváření, zpracovávání a třídění dat v rámci databází, zpracování reklamních textů, pomoc při řízení obchodní činnosti, průzkum trhu, šíření propagačních informací, reklamní a propagační činnost, prostřednictvím jakéhokoliv média, inzertní činnost, pronájem informačních míst, organizační zabezpečování televizního vysílání, předvádění zboží za účelem reklamy nebo prodeje, předvádění zboží prostřednictvím televize za účelem reklamy nebo prodeje, příprava a vývoj reklamních kampaní; (38) telekomunikace, televizní vysílání, rozhlasové vysílání, digitální vysílání, televizní vysílání prostřednictvím internetu, televizní vysílání zábavných, vzdělávacích, výchovných, soutěžních, diskuzních a informačních pořadů a programů, šíření, výměna nebo získávání zpráv a informací, streaming dat, přenos datových, audio, video a multimediálních souborů, včetně souborů ke stažení a souborů streamových přes globální počítačovou síť, poskytování multimediálního obsahu nebo informací prostřednictvím internetu a nebo jiné komunikační sítě, komunikace a přenos dat, zvuku, obrazu, audio a video obsahu prostřednictvím veřejné nebo neveřejné telekomunikační sítě včetně internetu, pomocí telefonů, mobilních telefonů, telefaxů, satelitů, počítačů či terminálů nebo jakýmkoliv jinými prostředky, včetně přenosu elektronické pošty a přenosu dat v reálném čase (přenosu zvuku, obrazu, textu nebo jiných dat či informací) a poskytování a zprostředkovávání služeb s tím spojených (v rámci třídy 38), včetně

poskytování přístupu a připojení k těmto telekomunikačním sítím včetně internetu, provozování veřejné nebo neveřejné telekomunikační sítě, poskytování obsahu včetně šíření a zpřístupňování elektronických tiskovin, časopisů, periodik, knih a jiných dat prostřednictvím veřejné nebo neveřejné telekomunikační sítě včetně internetu, shromažďování, zpracovávání a poskytování informačních služeb na internetu včetně provozování elektronických nástěnek, diskusních skupin a fór a poskytování přístupu k on-line informačním službám a databázím, tisková agentura, vysílání elektronických médií nebo informací prostřednictvím internetu nebo jiných komunikačních sítí; (40) tisk, vazba knih; (41) služby v oblasti vzdělávání, zábavy a sportu, elektronické publikování knih, magazínů, elektronických publikací a online žurnálu, digitální zpracování obrazu, tvorba a šíření audiovizuálních děl, zábavní a vzdělávací služby zaměřené na elektronická média, multimediální obsah, videa, filmy, obraz, text, fotografie, hry, uživatelem generovaný obsah a související informace přes počítačové a komunikační sítě, on-line digitální vydavatelské služby, nakladatelství a vydavatelství, ediční činnost, publikační činnost, nahrávání nosičů zvukových nebo zvukově-obrazových, zpravodajství, publicistika, televizní zpravodajství, televizní a filmová produkce, tvorba programů, výroba televizních a audiovizuálních programů, psaní textů, služby grafické úpravy, výstavní činnost v oblasti kultury nebo zábavy; (42) digitalizace dokumentů, návrhy, strukturování a programování počítačových programů, počítačového softwaru, webových stránek, multimediálních aplikací, hosting digitálního obsahu, hosting počítačových dat, souborů, aplikací a informací, konverze počítačových programů a dat, mezi-platformová konverze digitálního obsahu na jiné formy digitálního obsahu, konverze z fyzických na elektronická média, poskytování softwaru jako služby pro použití v souvislosti s přenosem, streamingem a stahováním dat, hudby, videí a audiovizuálního obsahu.

(591) Barevná

(730) Seznam.cz, a.s., Radlická 3294/10, Praha 5, Smíchov, 15000, CZ

(740) PatentCentrum Sedlák & Partners s.r.o., Okružní 2824, České Budějovice, České Budějovice 3, 37001

(210) O-580392

(220) 19.07.2022

(320) 19.07.2022

(511) 9, 16, 35, 38, 40, 41, 42

(540)

účelem reklamy nebo prodeje, příprava a vývoj reklamních kampaní; (38) telekomunikace, televizní vysílání, rozhlasové vysílání, digitální vysílání, televizní vysílání prostřednictvím internetu, televizní vysílání zábavných, vzdělávacích, výchovných, soutěžních, diskusních a informačních pořadů a programů, šíření, výměna nebo získávání zpráv a informací, streaming dat, přenos datových, audio, video a multimediálních souborů, včetně souborů ke stažení a souborů streamových přes globální počítačovou síť, poskytování multimediálního obsahu nebo informací prostřednictvím internetu a nebo jiné komunikační sítě, komunikace a přenos dat, zvuku, obrazu, audio a video obsahu prostřednictvím veřejné nebo neveřejné telekomunikační sítě včetně internetu, pomocí telefonů, mobilních telefonů, telefaxů, satelitů, počítačů či terminálů nebo jakýmkoliv jinými prostředky, včetně přenosu elektronické pošty a přenosu dat v reálném čase (přenosu zvuku, obrazu, textu nebo jiných dat či informací) a poskytování a zprostředkovávání služeb s tím spojených (v rámci třídy 38), včetně poskytování přístupu a připojení k těmto telekomunikačním sítím včetně internetu, provozování veřejné nebo neveřejné telekomunikační sítě, poskytování obsahu včetně šíření a zpřístupňování elektronických tiskovin, časopisů, periodik, knih a jiných dat prostřednictvím veřejné nebo neveřejné telekomunikační sítě včetně internetu, shromažďování, zpracovávání a poskytování informačních služeb na internetu včetně provozování elektronických nástěnek, diskusních skupin a fór a poskytování přístupu k on-line informačním službám a databázím, tisková agentura, vysílání elektronických médií nebo informací prostřednictvím internetu nebo jiných komunikačních sítí; (40) tisk, vazba knih; (41) služby v oblasti vzdělávání, zábavy a sportu, elektronické publikování knih, magazínů, elektronických publikací a online žurnálu, digitální zpracování obrazu, tvorba a šíření audiovizuálních děl, zábavní a vzdělávací služby zaměřené na elektronická média, multimediální obsah, videa, filmy, obraz, text, fotografie, hry, uživatelem generovaný obsah a související informace přes počítačové a komunikační sítě, on-line digitální vydavatelské služby, nakladatelství a vydavatelství, ediční činnost, publikační činnost, nahrávání nosičů zvukových nebo zvukově-obrazových, zpravodajství, publicistika, televizní zpravodajství, televizní a filmová produkce, tvorba programů, výroba televizních a audiovizuálních programů, psaní textů, služby grafické úpravy, výstavní činnost v oblasti kultury nebo zábavy; (42) digitalizace dokumentů, návrhy, strukturování a programování počítačových programů, počítačového softwaru, webových stránek, multimediálních aplikací, hosting digitálního obsahu, hosting počítačových dat, souborů, aplikací a informací, konverze počítačových programů a dat, mezi-platformová konverze digitálního obsahu na jiné formy digitálního obsahu, konverze z fyzických na elektronická média, poskytování softwaru jako služby pro použití v souvislosti s přenosem, streamingem a stahováním dat, hudby, videí a audiovizuálního obsahu.

(591) Barevná

(730) Seznam.cz, a.s., Radlická 3294/10, Praha 5, Smíchov, 15000, CZ

(740) PatentCentrum Sedlák & Partners s.r.o., Okružní 2824, České Budějovice, České Budějovice 3, 37001

seznam médium

(593) Obrazová

(510) (9) audiovizuální díla, data, databáze, databázové produkty, informace a záznamy v elektronické podobě, bez ohledu na to, zda uložené na samostatných nosičích a/nebo v rámci datových, informačních či telekomunikačních sítí, elektronická periodika a knihy v elektronické podobě, multimediální aplikace, multimediální a informační katalogy (elektronické aplikace), aplikace pro prohlížení, zpracovávání nebo uchovávání dat v elektronické podobě; (16) plakáty, kalendáře, pohlednice, přání, gratulace, grafické reprodukce, atlasy, papírové obaly, obálky, samolepky, poznámkové bloky, knihy, tiskoviny, tiskopisy, časopisy, periodika, tiskárenské výrobky, potřeby pro knižní vazby, kancelářské potřeby, učební pomůcky, výrobky z papíru, a to sešity, poznámkové bloky, formuláře a vzory; (35) shromažďování, poskytování, třídění, překlad nebo jiné zpracovávání obchodních nebo podnikatelských informací, včetně vytváření, zpracovávání a třídění dat v rámci databází, zpracování reklamních textů, pomoc při řízení obchodní činnosti, průzkum trhu, šíření propagačních informací, reklamní a propagační činnost, prostřednictvím jakéhokoliv média, inzertní činnost, pronájem informačních míst, organizační zabezpečování televizního vysílání, předvádění zboží za účelem reklamy nebo prodeje, předvádění zboží prostřednictvím televize za

(210) **O-580400**
(220) 19.07.2022
(320) 19.07.2022
(511) 16, 35, 41
(540)

(591) Barevná
(730) **ABF, a.s.**, Beranových 667, Praha 9, Letňany, 19900, CZ

 **MOTOCYKL ROKU**

(210) **O-580405**
(220) 20.07.2022
(320) 20.07.2022
(511) 20, 28, 31
(540)

Anbio 

(593) Obrazová
(510) (16) tiskoviny všeho druhu, a to noviny, časopisy, brožury, letáky, katalogy, vstupenky, programy, plakáty včetně plakátů velkoplošných; (35) reklamní a propagační činnost, pořádání výstav a veletrhů k reklamním a obchodním účelům, informační činnost v oblasti reklamy a výstav v rámci této třídy, reklama na billboardech, průzkumy a analýzy trhu, to vše v oblasti výstavnictví, v rámci této třídy; (41) výchovná, vzdělávací a zábavní činnost, poskytování a výměna odborných informací v oblasti vzdělávání, pořádání školení, kurzů, konferencí, symposií a přednášek, organizování a pořádání soutěží, výstav ke vzdělávacím, kulturním, výchovným a zábavním účelům, odborné poradenství, vztahující se k organizování vzdělávacích, kulturních, výchovných a zábavních výstav.

(591) Barevná
(730) **ABF, a.s.**, Beranových 667, Praha 9, Letňany, 19900, CZ

(210) **O-580401**
(220) 19.07.2022
(320) 19.07.2022
(511) 16, 35, 41
(540)

(593) Obrazová
(510) (20) pelechy pro domácí zvířata, boudy pro domácí zvířata (dřevěné domečky pro zvířata, králíkářny), hnízda pro domácí zvířata, polštáře pro domácí zvířata, kukaně, psí boudy, sloupky na drápání pro kočky, škrabadla pro kočky, vše v rámci této třídy; (28) hračky pro domácí zvířata; (31) krmiva pro zvířata, krmiva pro domácí zvířata, nápoje pro domácí zvířata, podestýlky pro zvířata, krmivo pro ptáky, pískový papír pro domácí zvířata, pochoutky a odměny ke žvýkání pro zvířata, posilňující přípravky pro zvířata, psí suchary, pšeničné klíčky pro zvířecí spotřebu, sláma jako krmivo, sláma jako podestýlka, sépiové kosti pro ptáky, stelivo pro zvířata, přípravky pro výkrm zvířat, živá zvířata, vše v rámci této třídy.
(730) **Anbio s.r.o.**, Bartoškova 1368/4, Praha 4, Nusle, 14000, CZ
(740) Mgr. Adam Biňovec, 41, Bykoš, 26701

(210) **O-580407**
(220) 20.07.2022
(320) 20.07.2022
(511) 41, 42
(540)

 **MOTOCYKL PRAHA**

< TREGATE >

(593) Obrazová
(510) (16) tiskoviny všeho druhu, a to noviny, časopisy, brožury, letáky, katalogy, vstupenky, programy, plakáty včetně plakátů velkoplošných; (35) reklamní a propagační činnost, pořádání výstav a veletrhů k reklamním a obchodním účelům, informační činnost v oblasti reklamy a výstav v rámci této třídy, reklama na billboardech, průzkumy a analýzy trhu, to vše v oblasti výstavnictví, v rámci této třídy; (41) výchovná, vzdělávací a zábavní činnost, poskytování a výměna odborných informací v oblasti vzdělávání, pořádání školení, kurzů, konferencí, symposií a přednášek, organizování a pořádání soutěží, výstav ke vzdělávacím, kulturním, výchovným a zábavním účelům, odborné poradenství, vztahující se k organizování vzdělávacích, kulturních, výchovných a zábavních výstav.

(593) Obrazová
(510) (41) vyučování, vzdělávání, obchodní vzdělávání, další vzdělávání, školení, školení zaměstnanců, počítačové školení, služby obchodního mentoringu; (42) konzultační služby v oblasti informačních technologií (IT), počítačové

testování, poradenství v oblasti informačních technologií (IT), služby IT v oblasti ochrany údajů, správa služeb informačních technologií (ITSM), služby IT, testování počítačových programů, testování počítačového hardwaru, testování počítačového softwaru, počítačem podporované testování, testování výkonu počítačů, průmyslové testování pomocí počítače, vývoj a testování softwaru, technické konzultace v oblasti testování, poradenství v oblasti testování aplikačních systémů, návrhy a testování pro vývoj nových produktů, služby v oblasti počítačem podporovaného diagnostického testování, služby v oblasti testování použitelnosti webových stránek, konzultace v oblasti počítačů.

(591) Barevná

(730) **Treducation gate s.r.o.**, Pelušková 1443, Praha 9, Kyje, 19800, CZ

(210) **O-580413**

(220) 21.07.2022

(320) 21.07.2022

(511) 9, 16, 20, 28, 35, 42

(540)



(593) Obrazová

(510) (9) počítačové hry (programy), počítačové programy pro videohry a počítačové hry; (16) tiskárenské výrobky, papírnické zboží a vzdělávací potřeby; (20) sochy, figurky, umělecké předměty a ozdoby a dekorativní předměty, vyrobené z materiálů jako dřevo, vosk, sádra nebo umělá hmota, zahrnuté v této třídě; (28) hračky, kostky (hračky), plastové hračky; (35) služby reklamní grafiky, služby reklamní agentury, reklamní a marketingové služby; (42) návrhářství.

(591) Barevná

(730) **BOHEMIARIS s.r.o.**, E. Krásnohorské 495, Staňkov, Staňkov II, 34561, CZ

(210) **O-580414**

(220) 21.07.2022

(320) 21.07.2022

(511) 9, 16, 20, 28, 35, 42

(540)



TAMITADY

(593) Obrazová

(510) (9) počítačové hry (programy), software pro počítačové hry; (16) tiskárenské výrobky, papírnické zboží a vzdělávací potřeby; (20) sochy, figurky, umělecké předměty a ozdoby a dekorativní předměty, vyrobené z materiálů jako dřevo, vosk, sádra nebo umělá hmota, zahrnuté v této třídě; (28) hračky, hry a žertovné předměty; (35) vydávání reklamních materiálů, reklamní, marketingové a propagační služby; (42) návrhářství.

(730) **BOHEMIARIS s.r.o.**, E. Krásnohorské 495, Staňkov, Staňkov II, 34561, CZ

(210) **O-580424**

(220) 21.07.2022

(320) 21.07.2022

(511) 9, 35, 38

(540)

dryvero

(593) Obrazová

(510) (9) počítačový software, počítačový software pro mobilní telefony, nahráný obsah (počítačové programy, data a informace), software pro webové aplikace a servery, počítačový aplikační software, aplikační software; (35) dražba vozidel, pořádání dražeb, vedení dražeb, dražební služby, organizování dražeb, pořádání dražeb na internetu, provádění dražeb prostřednictvím telekomunikačních sítí, online obchodování, kdy prodejce nabídne výrobky ke dražbě a kdy je přihazování prováděno na internetu, aukční služby a služby obrácené aukce; (38) telekomunikační služby, poskytování přístupu k obsahu, webovým stránkám a portálům, počítačová komunikace a přístup k internetu.

(730) **LEFISION s.r.o.**, Antala Staška 2027/79, Praha 4, Krč, 14000, CZ

(210) **O-580425**
(220) 21.07.2022
(320) 21.07.2022
(511) 29, 30, 35
(540)



(593) Obrazová
(510) (29) nakládaná zelenina, nakládané okurky a houby, bujónové koncentráty, vývarové koncentráty, jedlé oleje a tuky; (30) nálevy na nakládání, nálevy k ochucení, zálivky, koncentráty nálevů, koncentráty zálivek, hořčice, kečup, majonéza, tatarská omáčka, ocet, ochucovadla, omáčky, koření, směsi koření; (35) reklama, marketing, řízení obchodní činnosti, obchodní administrativa, velkoobchodní a maloobchodní prodej, všechny v této třídě uvedené služby ve vztahu k výrobkům uvedeným v tomto seznamu ve třídách 29 a 30.
(591) Barevná
(730) **ALBA plus, s.r.o.**, Jana Palacha 515, Pardubice, Zelené Předměstí, 53002, CZ
(740) Mgr. Jaroslav Ungr, č. p. 264, Újezd, 26761

(210) **O-580430**
(220) 21.07.2022
(320) 21.07.2022
(511) 19, 37, 40
(540)



(593) Obrazová
(510) (19) silnice z nekovových materiálů; (37) stavebnictví; (40) výroba energie.
(730) **AlaGreen One a.s.**, Spartakovců 6014/3, Ostrava, Poruba, 70800, CZ

(210) **O-580432**
(220) 21.07.2022
(320) 21.07.2022
(511) 16, 38, 41
(540)

MHD86.cz

(592) Slovní
(510) (16) zpravodaje, periodické publikace, propagační publikace, časopisy, publikace; (38) zpravodajské agentury; (41) obrazové zpravodajství, fotografické zpravodajství, vydávání publikací.
(730) **webik.media s.r.o.**, Nepomuckých 763/20, Praha 9, Letňany, 19900, CZ

(210) **O-580433**
(220) 21.07.2022
(320) 21.07.2022
(511) 19, 35, 37, 42
(540)



(593) Obrazová
(510) (19) stavební materiály všeho druhu, montované rodinné domky a domy, mobilní domy, vše nekovové a spadající do třídy 19; (35) reklama, propagace, marketing, reklama, propagace a marketing online, služby v oblasti reklamy a propagace prodeje, distribuce vzorků výrobků, obchodní poradenské služby, poradenství v obchodní činnosti, obchodní informace a rady pro spotřebitele (poradna pro spotřebitele), obchodní zprostředkovatelské služby, zajišťování obchodních transakcí a obchodních kontaktů, prezentace zboží a služeb, služby předvádění výrobků a vystavování zboží, maloobchodní služby, velkoobchodní služby, nákup, prodej, online nákup a online prodej výrobků uvedených výše ve třídě 19 tohoto seznamu, zprostředkování nákupu a prodeje výrobků uvedených výše ve třídě 19 tohoto seznamu; (37) stavby, stavba nemovitostí a obytných nemovitostí, výstavba domů, obytných domů a objektů k soukromému bydlení, stavba montovaných domů, výstavba montovaných domů, stavby domů na zakázku, stavebnictví a opravy budov, stavitelství, stavební dozor, poskytování stavebních informací, stavební práce všeho druhu spadající do třídy 37, pronájem nástrojů, strojů, zařízení a vybavení pro stavebnictví, demolice, úklid a údržbu, montáž, opravy a servis montovaných rodinných domků, domů, budov a nemovitostí, přípravné a dokončovací práce pro stavby, údržba nemovitostí, developerská činnost v oblasti stavebnictví, zprostředkovatelská a poradenská činnost v oblasti stavebnictví, zprostředkovatelská a poradenská činnost ve výše uvedených oblastech; (42) projektová, inženýrská a designérská činnost v oblasti stavebnictví, příprava a vypracování technických návrhů a studií, projektování staveb, projektování ve výstavbě, inženýrská činnost, stavební design, technické projektové studie v oblasti stavebnictví.
(730) **ROJAPLAST s.r.o.**, Bohouňovice I 79, Červené Pečky, 28002, CZ
(740) Mgr. Martina Zdvihalová, Ph.D. - patentová a právní kancelář, Mgr. Martina Zdvihalová Ph.D., K Pazderně 2031, Benešov, 25601

(210) **O-580439**

(220) 21.07.2022

(320) 21.07.2022

(511) 35, 36, 41

(540)

MatiDal

(592) Slovní

(510) (35) účetnictví, příprava automatizovaného účetnictví, kontrola účetnictví, příprava daňových výměrů (účetnictví), příprava a vyhotovení daňového přiznání, účetnictví vedené pomocí počítače, zpracování daňových výměrů pomocí počítače (účetnictví), vedení účetních knih a revize účtů (audity), poradenství a informace v oblasti účetnictví, počítačová správa souborů, obchodní poradenství vztahující se k účetnictví, mzdy a výplatní listiny (příprava), nábor zaměstnanců, personální poradenství, sekretářské služby, automatizované zpracování dat, administrativní zpracování dat, počítačové zpracování dat; (36) daňové poradenství (nikoliv účetnictví), poradenství v oblasti daňových přiznání (ne účetnictví), finanční management, finanční zúčtování, finanční oceňování, finanční služby, finanční analýza; (41) kurzy účetnictví, služby vzdělávání dospělých v oblasti auditů, vzdělávací a školicí služby, vzdělávání a školení v oblasti it, v oblasti ekonomické a v oblasti právní, pořádání a vedení konferencí, poskytování online elektronických publikací (bez možnosti stažení), poskytování videí online bez možnosti stažení, předávání know-how (odborné vzdělávání), psaní textů a vydávání textů s výjimkou reklamních.

(730) **MatiDal s.r.o.**, Křižíkova 703/97d, Praha 8, Karlín, 18600, CZ

(740) AK Jan Bárta s.r.o., advokátní kancelář, JUDr. Jan Bárta, advokát, Kaprova 42/14, Praha 1, Staré Město, 11000

(210) **O-580440**

(220) 21.07.2022

(320) 21.07.2022

(511) 3, 5, 35

(540)

Dr. Max Happy Sleep

(592) Slovní

(510) (3) kosmetika a kosmetické přípravky, neléčivá kosmetika, bylinné výtažky pro kosmetické účely, neléčivé gely a masti; (5) farmaceutické a léčebné výrobky a přípravky, léčivé přípravky a doplňky, hygienické přípravky a výrobky, hygienické přípravky pro léčebné účely, zdravotnické prostředky a preparáty v rámci této třídy, kosmetické přípravky pro léčebné účely, bylinné výtažky pro léčebné účely, potravinové doplňky pro léčebné účely, dietetické přípravky pro léčebné účely, dietetické přípravky k lékařskému použití, vitamínové přípravky a doplňky, léčivé potravinové doplňky, doplňky výživy, doplněk stravy určený na zklidnění, snadné usínání a kvalitní spánek, doplněk stravy pro normální funkci nervové soustavy, chmel pro lékařské účely, kozlík lékařský pro lékařské účely, meduňka lékařská pro lékařské účely, aminokyseliny pro lékařské účely, bylinné výrobky pro léčebné účely, léčivé nápoje, přípravky obsahující vitamín c, přípravky obsahující vitamín d, vitamínové a minerální přípravky, homeopatické přípravky, farmaceutické, homeopatické a vitamínové přípravky tabletované, v prášku, měkkých kapslích a tvrdých želatinových kapslích, bylinné kapsle napomáhající lepšímu spánku a uklidnění; (35) reklama, propagace, marketing, reklama, propagace a marketing on-line, služby v oblasti reklamy a propagace prodeje, distribuce vzorků výrobků, obchodní poradenské služby, obchodní podnikatelské informace a rady pro spotřebitele (poradna pro spotřebitele), obchodní zprostředkovatelské služby, zajišťování obchodních transakcí a obchodních kontaktů, prezentace zboží a služeb, služby předvádění výrobků a vystavování zboží, maloobchodní služby, velkoobchodní služby, nákup, prodej, on-line nákup a on-line prodej výrobků uvedených výše ve třídách 3 a 5 tohoto seznamu, zprostředkování nákupu a prodeje výrobků uvedených výše ve třídách 3 a 5 tohoto seznamu.

(730) **Dr. Max BDC, s.r.o.**, Na Florenci 2116/15, Praha 1, Nové Město, 11000, CZ

(740) Mgr. Martina Zdvihalová, Ph.D. - patentová a právní kancelář, Mgr. Martina Zdvihalová Ph.D., K Pazderně 2031, Benešov, 25601

(210) **O-580443**

(220) 21.07.2022

(320) 21.07.2022

(511) 5, 10, 11, 35, 41, 44

(540)

MOUTH EVEREST PEAK DENTISTRY

(592) Slovní

(510) (5) sádra, amalgámy, výplně, těsniva, a fixační materiály pro stomatologické použití, syntetické materiály pro plomby, primery a ochranné blány pro stomatologické účely, spojovací materiály pro stomatologii, zlaté stomatologické amalgámy; (10) chrániče zubů pro stomatologické účely, křesla a lehátka pro stomatology, stomatologické frézy, otiskovací lžice, kořenové čepy, ústní irigátory, elektrické stomatologické přístroje a zařízení, mechanické stomatologické přístroje a nástroje, vysokofrekvenční řezací nástroje pro stomatologické použití, vysokofrekvenční koagulační nástroje pro stomatologické použití, stomatologické rentgenové přístroje a zařízení; (11) stomatologické pícky; (35) marketingové a obchodní služby v oblasti stomatologie; (41) výukové a vzdělávací služby v oboru stomatologie; (44) kosmetická stomatologie, veterinární stomatologie, stomatologie se sedací, stomatologické služby a poradenství, služby stomatologické kliniky.

(730) **BB stomatologie s.r.o.**, Polívkova 465/51, Olomouc, Nová Ulice, 77900, CZ

(740) Halaxová & Halaxová TETRAPAT, Mgr. Eva Halaxová, Jinonická 804/80, Praha 5, Košíře, 15800

(210) **O-580466**

(220) 23.07.2022

(320) 23.07.2022

(511) 35, 38, 41, 42

(540)

recenzex

(592) Slovní

(510) (35) služby v oblasti srovnávání cen, doporučování spotřebitelských výrobků, služby v oblasti hodnocení trhu, hodnocení vztahující se ke komerčním záležitostem, elektronické informační služby v oblasti hodnocení obchodních příležitostí, hodnocení na základě srovnávání cen ubytování, poskytování obchodních informací o výrobcích zákazníkům, poskytování obchodního poradenství v souvislosti se spotřebními výrobky, poskytování spotřebitelských informací v oblasti výrobků a služeb, propagační činnost, reklama, přímá marketingová reklama, propagace cestování (reklama), marketing, komerční informace a rady pro spotřebitele (spotřebitelská poradna), marketingové studie (vedení -), průzkum trhu a marketingové studie, obchodní nebo podnikatelské informace (poskytování -), obchodní nebo podnikatelský průzkum, odborné obchodní poradenství, vydávání reklamních materiálů online, vydávání reklamních materiálů a textů; (38) služby šíření informací prostřednictvím internetu; (41) vydávání recenzí, vydávání knih; (42) hodnocení kvality výrobků, testování výrobků, testování nových výrobků, kontrolní testování kvality výrobků.

(730) **Kuthejl Vojtěch Ing.**, Sídliště Hájky 428, Vlachovo Březí, 38422, CZ

(210) **O-580483**
(220) 25.07.2022
(320) 25.07.2022
(511) 5
(540)



(593) Obrazová
(510) (5) potravinové doplňky, vitamínové přípravky, farmaceutické, lékařské a veterinářské přípravky.
(591) Barevná
(730) **Sírowa Czech s.r.o.**, Lomnického 1705/5, Praha 4, Nusle, 14000, CZ
(740) PROPATENT, JUDr. Matěj Sedláček, Pod Pekařkou 107/1, Praha 4, Podolí, 14700

(210) **O-580520**
(220) 27.07.2022
(320) 27.07.2022
(511) 25, 28, 35, 41
(540)



(593) Obrazová
(510) (25) oděvy, obuv, pokrývky hlavy; (28) hry, hračky a výrobky určené ke hraní, zařízení na videohry, cvičební a sportovní potřeby; (35) propagace, reklama; (41) zábava, sportovní a kulturní činnosti.
(591) Barevná
(730) **Ligová fotbalová asociace**, Voctářova 2449/5, Praha 8, Libeň, 18000, CZ
(740) Březina Mařík & partneři advokátní kancelář, s.r.o., Mgr. Jan Rotta, advokát, Americká 177/35, Praha 2, Vinohrady, 12000

(210) **O-580521**
(220) 27.07.2022
(320) 27.07.2022
(511) 25, 28, 35, 41
(540)



(593) Obrazová
(510) (25) oděvy, obuv, pokrývky hlavy; (28) hry, hračky a výrobky určené ke hraní, zařízení na videohry, cvičební a sportovní potřeby; (35) propagace, reklama; (41) zábava, sportovní a kulturní činnosti.
(591) Barevná
(730) **Ligová fotbalová asociace**, Voctářova 2449/5, Praha 8, Libeň, 18000, CZ
(740) Březina Mařík & partneři advokátní kancelář, s.r.o., Mgr. Jan Rotta, advokát, Americká 177/35, Praha 2, Vinohrady, 12000

(210) **O-580524**
(220) 28.07.2022
(320) 28.07.2022
(511) 31
(540)

AGROSLAM - mulčovací sláma /sláma k mulčování/

(592) Slovní
(510) (31) mulč ze slámy, sláma na mulčování.
(730) **Gillar Karel Bc.**, 136, Hlubočec, 74769, CZ

(210) **O-580525**
(220) 28.07.2022
(320) 28.07.2022
(511) 3, 5
(540)

KERAHAIR

(592) Slovní
(510) (3) neléčivé kosmetické a toaletní přípravky, neléčivé přípravky pro ústní hygienu, parfumerní výrobky, éterické oleje, bělicí přípravky a další prací prostředky, přípravky na čištění, leštění, drhnutí a broušení; (5) farmaceutika, léčebné a veterinární přípravky, hygienické přípravky pro zdravotnické účely, dietetické potraviny a přípravky upravené pro léčebné či veterinární účely, potraviny pro kojenice a batolata, potravinové doplňky pro lidskou spotřebu a zvířata, náplasti, obvazové materiály a krytí, materiály pro plombování zubů, dentální vosky, dezinfekční přípravky, přípravky na hubení škůdců, fungicidy, herbicidy.
(730) **Biomedica, spol. s r.o.**, Pekařská 601/8, Praha 5, Jinonice, 15500, CZ

(210) **O-580526**
(220) 28.07.2022
(320) 28.07.2022
(511) 36
(540)



(593) Obrazová
(510) (36) finanční analýzy, finanční informace, finanční odhady a oceňování (pojišťovnictví, bankovníctví, nemovitosti), finanční poradenství, finanční řízení, finanční služby, informace o pojištění, konzultační služby (finanční), konzultační služby v oblasti pojišťovnictví, makléřské služby, pojistky (uzavírání), pojistky životní (životní pojištění), poradenství v oblasti pojištění, poskytování finančních informací prostřednictvím webových stránek, uzavírání pojistek proti požáru, zprostředkování pojištění.
(591) Barevná
(730) **CARE Insurance Broker, a.s.**, Mánesova 3014/16, Brno, Královo Pole, 61200, CZ
(740) Kania, Sedlák, Smola, s.r.o., Mendlovo náměstí 907/1a, Brno, Staré Brno, 60300

(210) **O-580532**
(220) 28.07.2022
(320) 28.07.2022
(511) 7, 12, 35, 37
(540)

BAUGARDEN

(592) Slovní
(510) (7) zemědělské, zahradnické a lesnické stroje a přístroje, zejména nakladače pro zemědělské stroje, nakladače s výklopnou lopatou (stroje), stavební stroje, stroje a zařízení pro zemní práce, zejména bagry a bagrovací stroje, mini bagry, zemní rypadla, mini rypadla, lopaty zemních strojů, lžíce pro stroje na zemní práce, stroje a zařízení pro manipulaci se zeminou, stroje ke zhutnění zeminy, lopatové nakladače, kolové nakladače, kloubové nakladače, smykové nakladače, stroje na manipulaci s materiálem, drapáky (části strojů), příslušenství k bagrům; (12) pákové ovladače pro vozidla, pásová vozidla, vozidla na přepravu nákladu, vozidla s nakládacím zařízením; (35) inzerce a inzertní služby, propagační činnost, reklama, obchodní konzultační a poradenské služby, poskytování obchodních informací spotřebitelům, maloobchodní prodej stavebních strojů a zařízení, maloobchodní prodej vybavení pro zemní práce, velkoobchodní prodej stavebních strojů a zařízení, velkoobchodní prodej vybavení pro zemní práce; (37) konzultace v oblasti stavitelství a stavebnictví, poradenství vztahující se ke stavebnictví, poradenské služby pro výkopové práce, poskytování informací v oblasti stavebnictví, poskytování informací vztahujících se k pronájmu stavebních strojů a přístrojů, pronájem stavebních strojů a přístrojů, služby pro pronájem strojního zařízení pro stavebnictví, pronájem strojů pro zemní práce, pronájem bagrů a rypadel, pronájem kloubových nakladačů, pronájem malých bagrů a rypadel, opravy nebo údržba zemědělských strojů a nářadí, opravy nebo údržba stavebních strojů a zařízení, opravy nebo údržba strojů na zemní práce, poskytování informací k opravám nebo údržbě stavebních strojů a přístrojů.
(730) **BINDEMAT a.s.**, Rybářská 365, Český Těšín, Mosty, 73562, CZ

(210) **O-580541**
(220) 29.07.2022
(320) 28.07.2022
(511) 35, 36, 45
(540)

Green Law

(592) Slovní
(510) (35) obchodní nebo podnikatelské poradenství (profesionální -), poradenství v oblasti plánování podnikatelské činnosti; (36) finanční plánování a řízení, služby nemovitostní (realitní služby); (45) právní poradenství.
(730) **Babáček Tomáš**, Topolová 596, Přezletice, 25073, CZ

(210) **O-580543**
(220) 29.07.2022
(320) 29.07.2022
(511) 36
(540)

ATT Komoditní Specialista

(592) Slovní
(510) (36) finanční, peněžní a bankovní služby, obchody s cennými papíry a komoditami, obchodování s komoditami (finanční služby).
(730) **Att Investments CZ SE**, Pod altánem 428/34, Praha 10, Strašnice, 10000, CZ
(740) ČECH & TOUL, sdružení advokátů, Mgr. Jiří Čech, Otakarova 1427/41, České Budějovice, České Budějovice 3, 37001

(210) **O-580562**
(220) 31.07.2022
(320) 31.07.2022
(511) 30, 33, 41
(540)

Augustiada

(592) Slovní
(510) (30) káva, čaj, kakao a náhražky kávy, pečivo a cukrovinky, čokoláda, zmrzlina, sorbety a jiné produkty určené ke konzumaci v mraženém stavu; (33) alkoholické nápoje (s výjimkou piva); (41) vzdělávání, školení, zábava, sportovní a kulturní činnosti.
(730) **AKTIVA MORAVA spol. s r.o.**, Bahno-Rovňa 1347, Frýdek-Místek, Místek, 73801, CZ

(210) **O-580565**
(220) 01.08.2022
(320) 01.08.2022
(511) 36
(540)

REDIN Group

(592) Slovní
(510) (36) realitní kancelář.
(730) **REDIN Group s.r.o.**, Příčná 1892/4, Praha 1, Nové Město, 11000, CZ

(210) **O-580566**
(220) 01.08.2022
(320) 01.08.2022
(511) 44
(540)

FRAME LIFT

(592) Slovní
(510) (44) lékařské služby, veterinární služby, péče o hygienu a krásu osob a zvířat, zemědělské služby, služby v oblasti akvakultury, zahradnické a lesnické služby.
(730) **Be Elite Clinic s.r.o.**, Jindřišská 939/20, Praha 1, Nové Město, 11000, CZ
(740) Spol. AK Balcar - Veselý - Zelenková, JUDr. Karolína Besser, advokát, Panská 895/6, Praha 1, Nové Město, 11000

(210) **O-580567**

(220) 01.08.2022

(320) 01.08.2022

(511) 44

(540)

TOP MODEL LIFT

(592) Slovní

(510) (44) lékařské služby, veterinární služby, péče o hygienu a krásu osob a zvířat, zemědělské služby, služby v oblasti akvakultury, zahradnické a lesnické služby.

(730) **Be Elite Clinic s.r.o.**, Jindřišská 939/20, Praha 1, Nové Město, 11000, CZ

(740) Spol. AK Balcar - Veselý - Zelenková, JUDr. Karolina Besser, advokát,
Panská 895/6, Praha 1, Nové Město, 11000

Zamítnuté a částečně odmítnuté/zamítnuté přihlášky ochranných známek po zveřejnění

Zjistí-li Úřad v průběhu řízení o námitkách, že přihlašovaná ochranná známka nesplňuje podmínky pro zápis, přihlášku zamítne. Zjistí-li, že přihlašovaná ochranná známka nesplňuje podmínky pro zápis jen pro některé výrobky nebo služby, přihlášku odmítne/zamítne v rozsahu výrobků nebo služeb, pro které přihláška nesplňuje podmínky zápisu. S ohledem na tuto skutečnost, obsahuje tato kapitola údaje o rozhodnutích o zamítnutí přihlášky ochranné známky v celém nebo částečném rozsahu na základě ustanovení § 26 zákona č. 441/2003 Sb.

Údaje o výsledku rozhodnutí (zamítnutí přihlášky, částečné odmítnutí/zamítnutí přihlášky) jsou uvedeny jako datum právní moci rozhodnutí/výsledek rozhodnutí.

(210) **O-566897**
(540)



(593) Obrazová
09.08.2022/NABYTÍ P.M. - ZAMÍTNUTÍ PŘIHLÁŠKY PO
ZVEŘEJNĚNÍ

(210) **O-567670**
(540)



(593) Obrazová
05.08.2022/NABYTÍ P.M. - ZAMÍTNUTÍ PŘIHLÁŠKY PO
ZVEŘEJNĚNÍ

(210) **O-567734**
(540)

advocado

(592) Slovní
09.08.2022/NABYTÍ P.M. - ČÁSTEČNÉ ZAMÍTNUTÍ PŘIHL. PO
ZVEŘ.

(210) **O-568039**
(540)

Smíchovatelství

(592) Slovní
09.08.2022/NABYTÍ P.M. - ČÁSTEČNÉ ZAMÍTNUTÍ PŘIHL. PO
ZVEŘ.

(210) **O-570411**
(540)

VYP.NI!

(592) Slovní
12.08.2022/NABYTÍ P.M. - ZAMÍTNUTÍ PŘIHLÁŠKY PO
ZVEŘEJNĚNÍ

(210) **O-570960**
(540)

THE HOUSE
RESTAURANT

(593) Obrazová
09.08.2022/NABYTÍ P.M. - ČÁSTEČNÉ ZAMÍTNUTÍ PŘIHL. PO
ZVEŘ.

(210) **O-573493**
(540)

HerbsLife

(592) Slovní
09.08.2022/NABYTÍ P.M. - ZAMÍTNUTÍ PŘIHLÁŠKY PO
ZVEŘEJNĚNÍ

(210) **O-573597**
(540)

Caruso

(593) Obrazová
09.08.2022/NABYTÍ P.M. - ZAMÍTNUTÍ PŘIHLÁŠKY PO
ZVEŘEJNĚNÍ

(210) **O-573749**
(540)

ORVAL

(592) Slovní
05.08.2022/NABYTÍ P.M. - ZAMÍTNUTÍ PŘIHLÁŠKY PO
ZVEŘEJNĚNÍ

(210) **O-574097**
(540)

FREAK

(592) Slovní
12.08.2022/NABYTÍ P.M. - ČÁSTEČNÉ ZAMÍTNUTÍ PŘIHL. PO
ZVEŘ.

Přehled zápisů ochranných známek bez změny ve vztahu ke zveřejněným přihláškám

Kapitola obsahuje údaje o ochranných známkách zapsaných na základě ustanovení § 28 odst. 1 zákona č. 441/2003 Sb., u kterých nedošlo ke změně údajů oproti zveřejněné přihlášce ochranné známky.

Číselný přehled (111)											
392954	392955	392957	392958	392959	392960	392961	392962	392965	392966	392967	392968
392969	392970	392971	392972	392973	392974	392975	392976	392977	392978	392979	392980
392981	392982	392983	392984	392985	392986	392987	392988	392989	392990	392991	392992
392993	392994	392995	392996	392997	392998	392999	393000	393001	393002	393003	393004
393005	393006	393007	393008	393009	393010	393011	393012	393013	393014	393015	393016
393017	393018	393019	393020	393021	393022	393023	393024	393025	393026	393027	393028
393029	393030	393031	393032	393033	393034	393035	393036	393037	393038	393039	393040
393041	393042	393043	393044	393045	393046	393047	393048	393049	393050	393051	393052
393053	393054	393055	393056	393057	393058	393059	393060	393061	393062	393063	393064
393065	393066	393067	393068	393069	393070	393071	393072	393073			

Zápisy ochranných známek bez změny ve vztahu ke zveřejněným přihláškám

- (111) **392954**
(220) 23.11.2016
(320) 23.11.2016
(442) 04.05.2022
(151) 10.08.2022
(730) **Exclusive Tours s.r.o.**, Revoluční 724/7, Praha 1, Staré Město, 11000, CZ
(740) Chytilová & spol., patentová kancelář, s.r.o., Nad spádem 641/20, Praha 4, Podolí, 14700
(210) O-535441
(510) (35) činnost reklamní, propagační a inzertní i prostřednictvím internetu, a to v oblasti cestovního ruchu, poskytování inzertních služeb, a to v oblasti cestovního ruchu všemi druhy médií, zprostředkování obchodu v oblasti cestovního ruchu, prezentace služeb cestovní kanceláře v telekomunikačních médiích; (36) služby pojištění, služby finanční, služby peněžní, směnárenské služby, vydávání cestovních šeků, ubytovací kanceláře (byty, místnosti), úschova v bezpečnostních schránkách, informace o pojištění (cestovní pojištění), zajišťování pojištění k zájezdům; (39) služby cestovní kanceláře, jako organizování zájezdů a výletů, turistických prohlídek, rezervace cest, okružních plaveb, informační služby v cestovním ruchu (doprava), doprava pozemní, autobusová, automobilová i železniční, lodní, včetně trajektů, letecká, včetně jejího zprostředkování, přeprava osob, přeprava zavazadel a nákladů, včetně jejich skladování, poskytování průvodcovských služeb, organizování rekreačních, turistických, tematických a jiných zájezdů a pobytů, zprostředkování přepravy, doprava účastníků zájezdů, brigád, táborů a zprostředkovávání těchto služeb, doprava cestujících s doprovodem, pronájem (půjčovna) vozidel, autokarů, lodí, rezervování míst pro průjezd při dopravě, zajišťování vyhlídkových a okružních jízd, distribuce (zasílání) a rezervace letenek, jízdenek a místenek, distribuce (doprava) cestovních katalogů a nabídkových listin v tuzemsku i zahraničí, služby, týkající se provozu na letištích – odbavování, služby týkající se sdělování informací ohledně cesty, které poskytují turistické kanceláře, služby, zprostředkování dopravy (zasílatelství), poradenská a konzultační činnost v cestovním ruchu, průvodcovská činnost v cestovním ruchu, pořádání tematických zájezdů, a to kulturních, sportovních, studijních, pobytových, poznávacích s komplexním programem, pořádání táborů pro děti a mládež (zájezdy), činnost touroperátora, poskytování služeb cestovního ruchu včetně průvodcovských služeb, zajišťování cestovního programu a servisu při služebních a obchodních cestách, organizování cest; (41) kulturní činnost jako organizace společenských, sportovních, turistických, ekologických a kulturních akcí a slavností, pořádání školení, předškolní vzdělávání a doškolování, půjčování a rozšiřování knih, novin a časopisů v rámci třídy 41, nakladatelská a vydavatelská činnost, pořádání odborných kurzů, příprava a realizace výukových programů, zajišťování sportovního výcviku, předprodej vstupenek (zábava), realizace jazykových kurzů a výdělečně orientovaných studijně pracovních stáží, zprostředkovávání těchto uvedených služeb, informace o možnostech rekreace, zábavy a rozptýlení, služby pro oddech a rekreaci, pořádání konferencí, klubové služby (výchovně - zábavné), půjčování sportovního nářadí s výjimkou dopravních prostředků, překladatelská služba, výroba reportáží; (45) právní služby osobního cestovního poradce, služby poskytované právníky jednotlivcům, skupinám jednotlivců, organizacím a podnikům.
- (511) 35, 36, 39, 41, 45
(540)
- Exclusive Tours**
- (592) Slovní

- (111) **392955**
(220) 11.05.2020
(320) 11.05.2020
(442) 11.11.2020
(151) 10.08.2022
(730) **Unicorn a.s.**, V kapslovně 2767/2, Praha 3, Žižkov, 13000, CZ
(740) Ing. Jarmila Javoříková, Slunečná 4566, Zlín, 76005
(210) O-563715
(510) (9) počítačové programy, software, software na zpracování dat, mobilní aplikace, komunikační software, software pro finančníctví, software pro správu financí, počítačový software týkající se řízení finančních transakcí, elektronické systémy pro vozidla zobrazující informace pro řidiče, počítačové sítě, počítačové systémy, interaktivní počítačové systémy, software pro zpracování dat, software pro finanční zúčtování, počítačové programy pro provoz a pronájem nabíjecích stanic pro elektrická vozidla,

- počítačové programy pro evidenci a vyhledávání nabíjecích stanic pro elektrická vozidla, navigační software, nabíjecí stanice pro elektromobily, výrobky uvedené ve třídě 9 jsou výhradně ve spojitosti s nabíjením a provozem elektrických dopravních prostředků; (35) administrativní služby, automatizované zpracování dat, obchodní management nabíjecích stanic pro elektrická vozidla (pro třetí osoby), předvádění zboží, podnikově-organizační a podnikově-ekonomické poradenství, evidence nabíjecích stanic pro elektrická vozidla, aktualizace obchodních informací v počítačové databázi; služby uvedené ve třídě 35 jsou výhradně ve spojitosti s nabíjením a provozem elektrických dopravních prostředků; (36) finanční zúčtování, finanční clearingové a zúčtovací služby, finanční zprostředkovatelské služby; služby uvedené ve třídě 36 jsou výhradně ve spojitosti s nabíjením a provozem elektrických dopravních prostředků; (37) nabíjení akumulátorů vozidel, instalace počítačových informačních systémů, instalace mobilních komunikačních systémů, provoz nabíjecích stanic pro elektrická vozidla, pronájem nabíjecích stanic pro elektrická vozidla, služby uvedené ve třídě 37 jsou výhradně ve spojitosti s nabíjením a provozem elektrických dopravních prostředků; (38) služby mobilní komunikace, služby elektronického přenosu dat, počítačové komunikační služby, internetové komunikační služby, provozování elektronických komunikačních systémů, pronájem komunikačních systémů, služby uvedené ve třídě 38 jsou výhradně ve spojitosti s nabíjením a provozem elektrických dopravních prostředků; (42) počítačové programování, počítačové programování pro zpracování dat, navrhování informačních systémů, navrhování informačních systémů v oblasti financí, informační služby vztahující se k aplikací počítačových systémů, poradenství v oblasti úspor energie, tvorba softwaru, tvorba softwaru pro provoz nabíjecích stanic pro elektrická vozidla, pronájem softwaru pro provoz nabíjecích stanic pro elektrická vozidla, instalace, údržba, aktualizace a modernizace počítačového softwaru, kopírování počítačového softwaru, poradenství v oblasti počítačového softwaru, poradenství v oblasti počítačového hardwaru, průmyslový a grafický design, poradenské služby vztahující se k počítačovým informačním systémům, tvorba, navrhování a údržba webových stránek, webhosting, služby uvedené ve třídě 42 jsou výhradně ve spojitosti s nabíjením a provozem elektrických dopravních prostředků.
- (511) 9, 35, 36, 37, 38, 42
(540)

CHARGEUP

(593) Obrazová

- (111) **392957**
(220) 21.09.2020
(320) 21.09.2020
(442) 04.05.2022
(151) 10.08.2022
(730) **PENAM, a.s.**, Cejl 504/38, Brno, Zábřovice, 60200, CZ
(740) MIRA Patentová a známková kancelář, Blanka Fišerová, V kapslovně 2770/11, Praha 3, Žižkov, 13000
(210) O-566725
(510) (30) chléb všech druhů, veškeré chlebové výrobky a pekařské výrobky na bázi chleba, chléb bez konzervačních látek, veškeré výrobky na bázi chleba, chléb nekynutý, toustový chléb, pečárenské bezlepkové a dietní výrobky pro nemedicijnální účely včetně pečárenských výrobků pro redukční dietu, běžné pečivo, a pekařské trvanlivé výrobky, předpečené a zmrazené pekařské výrobky, chléb se záparou, veškeré výrobky z chlebového těsta s obsahem semen, s rostlinnými nebo minerálními látkami.
- (511) 30
(540)
- RANNÍ CHLEBÍK**
- (592) Slovní

- (111) **392958**
(220) 11.03.2021
(320) 11.03.2021
(442) 04.05.2022
(151) 10.08.2022

- (730) **LEMICOM spol. s r.o.**, Pod akáty 131/13, Praha 5, Velká Chuchle, 15900, CZ
(740) Mgr. Jitka Vejražková, patentový zástupce, Pod Harfou 938/58, Praha 9, Vysočany, 19000
(210) O-570466
(510) (35) maloobchod, velkoobchod, elektronický obchod (e-shop) prostřednictvím komunikačních sítí (Internet) s výrobky: oděvy, obuv, pokrývky hlavy, oděvní doplňky, trička, mikiny, sportovní soupravy, tepláky, kalhoty, tílka, kalhoty, vesty, šaty, sukně, košile, polokošile, šátky, šály, spodní prádlo, deky, pásky, batohy, tašky, kabelky, kosmetické tašky, peněženky, deštníky, pláštěnky, brýle, hračky.
(511) 35
(540)
(592) Slovní

bezpotisku.cz

- (111) **392959**
(220) 11.03.2021
(320) 11.03.2021
(442) 04.05.2022
(151) 10.08.2022
(730) **LEMICOM spol. s r.o.**, Pod akáty 131/13, Praha 5, Velká Chuchle, 15900, CZ
(740) Mgr. Jitka Vejražková, patentový zástupce, Pod Harfou 938/58, Praha 9, Vysočany, 19000
(210) O-570467
(510) (35) maloobchod, velkoobchod, elektronický obchod (e-shop) prostřednictvím komunikačních sítí (Internet) s výrobky: oděvy, obuv, pokrývky hlavy, oděvní doplňky, trička, mikiny, sportovní soupravy, tepláky, kalhoty, tílka, kalhoty, vesty, šaty, sukně, košile, polokošile, šátky, šály, spodní prádlo, deky, pásky, batohy, tašky, kabelky, kosmetické tašky, peněženky, deštníky, pláštěnky, brýle, hračky.
(511) 35
(540)
(592) Slovní

bezpotisku

- (111) **392960**
(220) 28.04.2021
(320) 28.04.2021
(442) 04.05.2022
(151) 10.08.2022
(730) **BPLANS be organized s. r. o.**, Novodvorská 1129/177, Praha 4, Braník, 14200, CZ
(740) MACEK.LEGAL, Mgr. Daniel Macek, advokát, Haštalská 1072/6, Praha 1, Staré Město, 11000
(210) O-571699
(510) (35) zprostředkování stáží, zprostředkování stáží v nemocnicích, zprostředkování stáží ve zdravotnických a výzkumných zařízeních, konzultační a poradenské služby v oblasti zprostředkování stáží; (41) pořádání a vedení konferencí, pořádání a vedení seminářů, pořádání a vedení workshopů, služby v oblasti vzdělávání, praktický výcvik, předávání know-how (odborné vzdělávání), vzdělávací a školicí služby, workshopy ke vzdělávacím účelům, konzultační a poradenské služby v oblasti vzdělávání a školení, zprostředkování mentoringu (vzdělávání).
(511) 35, 41
(540)
(592) Slovní

CZECH HOSPITAL PLACEMENTS

- (111) **392961**
(220) 05.05.2021
(320) 05.05.2021
(442) 04.05.2022
(151) 10.08.2022
(730) **Šiler Josef**, Vosí č. ev. 4, Švihov, 34012, CZ
(210) O-571809
(510) (25) plážové oblečení, sportovní oblečení, neformální oblečení, tkané oblečení, pokrývky hlavy; (26) příslušenství a doplňky oblečení (galanterie), šicí potřeby a ozdobné textilní výrobky; (35) obchodní poradenské služby a informace pro spotřebitele, maloobchodní prodej oblečení, velkoobchodní prodej oblečení.
(511) 25, 26, 35

- (540) **IH SRSNOMADE 10 12**
(592) Slovní
- (111) **392962**
(220) 29.06.2021
(320) 29.06.2021
(442) 04.05.2022
(151) 10.08.2022
(730) **InterGast a.s.**, Na vinobraní 1792/55, Praha 10, Záběhlice, 10600, CZ
(740) Mgr. Tereza Seidlová, Panská 895/6, Praha 1, Nové Město, 11000
(210) O-573060
(510) (3) čističí, leštící, cídicí, odmašťovací a brusné přípravky; (7) elektricky poháněné kuchyňské přístroje a přístroje pro přípravu jídla pro komerční použití a to přístroje na šlehání a míchání, mixování, loupací stroje, kráječe na různé druhy potravin, plátkovače, drtiče, odšťavňovače, sušiče, zařízení pro zpracování potravin, vakuové balicí stroje, stroje na likvidaci odpadu, komerční zařízení pro omývání nádobí, zejména myčky na nádobí, díly a příslušenství pro všechny výše uvedené produkty v třídě 7 – v rámci třídy 7; (8) kuchyňské náčiní na krájení pro použití v kuchyni; (9) zařízení na zpracování dat a média pro ukládání dat pro domácí spotřebiče; (11) přístroje pro topení, výrobu páry, zařízení a výrobky pro vaření, přístroje chladicí, pro sušení, ventilaci, rozvod vody, přístroje a zařízení pro klimatizaci, ohříváče vody, zařízení pro rozvod, čištění a úpravu vody, filtry na vodu, stroje a přístroje na čištění vzduchu, odsavače par, ohříváče vzduchu, stroje a přístroje na čištění vzduchu, vše včetně příslušenství a to: zásobníky nečistot, zařízení pro vaření, pečení, smažení, ohřívání, udržování pokrmu v požadované teplotě a kvalitě, zejména elektrické pánve jednostranné i oboustranné, elektrické varné a grilovací desky včetně jejich kombinací, indukční bloky, topinkovače, sendvičovače, toustovače, elektrické pečící formy, elektrické pečící pánve jednostranné i oboustranné, elektrické kontaktní grily a jejich kombinace, mikrovlnné trouby, fritézy, klimatizace, ledničky, pekárný na chléb, rychlovarné konvice, krby, kamna, pece, trouby, holdomaty, konvektomaty, přístroje a prostředky k vytápění, stroje a přístroje pro chlazení a mražení, sušičky, sporáky, elektrické kuchyňské přístroje patřící do této třídy, díly a příslušenství pro všechny výše uvedené produkty v třídě 11, v rámci třídy 11; (21) kuchyňské nářadí, nádobí a pomůcky, vařečky, míchačky, obracečky, malé kuchyňské ručně poháněné stroje a nástroje pro sekání, mletí, lisování a drcení potravin, kuchyňské náčiní a nádobí pro přípravu a servírování pokrmů a nápojů a manipulaci s nimi, šejkry, nádoby na uchovávání potravin a nápojů, jejich přesun a kultivaci, nádoby pro úpravu potravin, chladicí nádoby, hrnce, pánve, kastroly, pokličky, konvičky, pánve, pánve se speciálními povlaky, formy na pečení, pekáče, gastronádoby, neelektrické konvice na vaření vody a neelektrické tlakové hrnce na vaření, neelektrické kávovary, nádobí pro mikrovlnné trouby, nádobí pro mrazicí a chladicí boxy, kuchyňské nářadí jako rádro, krájecí kolečko, otvíráky lahví, konzerv a univerzální, ozdobné kráječe a vykrajovače, škrabky, grilovací jehly, mašlovačky, šlehačí metly, naběračky, pěnovačky, cedníky, sítky, cukřenky, struhadla, servírovací lopatky, nádoby na cukr, nádoby na smetanu, solničky, pepřenky, cukřenky, baňky, lahve (skleněné nádoby), čajníky, čajová vajíčka (sítky), čajové soupravy, držáky na ubrousky, džbány, džbány, filtry kávové neelektrické, domácí a kuchyňské potřeby a nádoby z kameniny a skla, karafy, stolní lahve, sklenice, sklo na použití v domácnosti na víno jako sklenice, karafy, nálevky, uzávěry, otvíráky na víno, chladicí nádoby na víno, kávové soupravy, kbelíky a formy na led, keramika na použití v domácnosti, koše na odpadky, koše na použití v domácnosti, koše piknikové včetně nádobí, košíky na chléb pro použití v domácnosti), kroužky a stojánky na ubrousky, šťouchadla brambor, kleště na cukr, moučníky, salát a špagety, lisy na česnek, louskáčky ořechů, dávkovače plastové, věšáky kuchyňského nářadí, kuchyňské desky, krájecí desky plastové, dřevěné, skleněné, plastové podnosy a podložky, prachovky, čističí válečky, čističí potřeby, kartáče, kartáče na čištění nádrží a nádob, kartáče na umývání nádobí, kartáčky na umývání nádob viskózní houby, kuchyňské rukavice, úklidové utěrky; (35) propagační činnost, reklama, pomoc při řízení obchodní činnosti, informační služby pro zákazníky v souvislosti s prodejem všeho výše uvedeného zboží ve tř. 3, 7, 8, 9, 11 a 21; (37) montáž, instalace, servis, oprava a údržba zařízení, výrobků a nástrojů uvedených shora ve třídách 3, 7, 8, 9, 11 a 21, náhradních dílů a inventáře, instalace kuchyní, instalace přístrojů do domácnosti, jejich zabudování do stávajícího prostoru kuchyně, poskytování informací a poradenská a konzultační činnost ve shora uvedených oblastech, spadající do této třídy, montáž, demontáž, opravy, revize plynových zařízení; (41) poskytování know-how spojeného s odbornou manipulací s přístroji, jejich údržbou a zabezpečení, know-how spojené s navrhováním interiérů kuchyně (vzdělávání); (42)

projekční návrhy kuchyní, poradenství v oblasti projekčních návrhů a zařizování kuchyní, výzkum, vývoj a zařízení a výrobků shora uvedených ve třídách 3, 7, 8, 9, 11 a 21, zkoušky plynových zařízení, technické poradenství v oblasti zařízení a vybavení kuchyní; (43) pronájem a půjčování technologického zařízení do kuchyní, zprostředkování služeb v oboru gastronomie, stravovací služby, restaurační a hostinské služby, poradenské a konzultační služby v oblasti gastronomie.

(511) 3, 7, 8, 9, 11, 21, 35, 37, 41, 42, 43

(540) **54°**

(592) Slovní

(111) **392965**

(220) 15.10.2021

(320) 15.10.2021

(442) 04.05.2022

(151) 10.08.2022

(730) **Klusová Irena**, Zahradní 273, Pavlov, 69201, CZ

(210) O-575199

(510) (36) poskytování ubytovacích služeb; (41) rekreační služby, pronájem rekreačních zařízení, informační služby o možnostech rekreace, rekreační služby zaměřené na turistiku, sportovní a kulturní aktivity, organizování a vedení kongresů, organizování kulturních nebo vzdělávacích výstav, výchovná, zábavní činnost, sportovní činnost, organizování společenských setkání, plesů, večírků, soutěží a pracovních setkání, organizování turnajů, provozování sportovních zařízení a sportovišť, fitness centra a wellness; (43) dočasné ubytování, rezervace turistického ubytování, služby ubytovací kanceláře, poskytování rekreačního ubytování, ubytování o dovolených, hotely, ubytovny a penziony, prázdninové a turistické ubytování, zajišťování ubytování pro turisty, služby ubytování se snídaní, poskytování dočasného ubytování jako součást pobytových balíčků, recepční služby pro dočasné ubytování (vydávání klíčů), poskytování informací o dočasném ubytování přes internet, informace o dočasném ubytování, poradenské a rezervační služby, turistické restaurace, restaurační a barové služby, zajišťování stravování a nápojů v restauracích a barech, pohostinství (služby).

(511) 36, 41, 43

(540)



(593) Obrazová

(111) **392966**

(220) 20.10.2021

(320) 20.10.2021

(442) 04.05.2022

(151) 10.08.2022

(730) **Jeseníky - Sdružení cestovního ruchu**, Palackého 1341/2, Jeseník, 79001, CZ

Euroregion Praděd, Nové doby 111, Vrbno pod Pradědem, 79326, CZ

(740) **DANĚK & PARTNERS** Advokátní a patentová kancelář, Ing. Dr. Vilém Daněk, patentový zástupce, Vinohradská 403/17, Praha 2, Vinohrady, 12000

(210) O-575299

(591) Barevná

(510) (35) obchodní informační a propagační služby v rámci této třídy, poradenství v obchodních záležitostech, pomoc při řízení obchodní činnosti, pomoc při řízení obchodních a průmyslových podniků, obchodní management a podnikové poradenství, obchodní nebo podnikatelské informace, komerční informační kanceláře, komerční informační centra v rámci této třídy, obchodní nebo podnikatelský průzkum, hospodářské

(ekonomické) prognózy, služby týkající se přemísťování provozů nebo podniků, marketingové služby v rámci této třídy, marketingové studie, analýzy nákupních a velkoobchodních cen, průzkum trhu, průzkum veřejného mínění, statistické informace, styky s veřejností, spotřebitelské průzkumy a rešerše, účetnictví, revize účtů (audit), analýzy nákladů, oceňování obchodních podniků, provádění výpisů z účtů, dražby, personální poradenství, posuzování efektivnosti provozu a racionalizace práce, nábor zaměstnanců, psychologické testování pro výběr zaměstnanců, příprava a vyhotovení daňových priznání, příprava mezd a výplatních listin, zprostředkovatelné práce, služby reklamních agentur a propagace jako je zajišťování reklamy on-line v počítačové síti Internet, rozhlasové reklamy, televizní reklamy, pronájem reklamní doby v komunikačních médiích, organizování komerčních nebo reklamních výstav a veletrhů, aktualizování a pronájem reklamních materiálů a reklamních ploch, inzerce poštou, předvádění zboží, služby modelek (předvádění pro reklamní účely a podporu prodeje), rozšiřování reklamních materiálů (letáků, prospektů, tisků, vzorků) zákazníkům, venkovní reklama, vydávání reklamních, náborových, propagačních nebo inzertních textů, vylepování plakátů, aranžování výkladů, obchodní vedení uměleckých agentur, správa hotelů, dovozní a vývozní kanceláře, sekretářské služby, vyřizování telefonních vzkazů a dotazů, těsnopis, stenografie, přepisování, psaní na stroji, zpracování textů, překlad a systemizace informací do počítačových databází, vedení kartoték a souborů v počítači, vyhledávání dat v počítačových souborech, kopírování nebo rozmnožování (reprodukce) dokumentů, dokladů a podobně, fotokopírování, zajišťování předplatného novin a časopisů, pronájem fotokopírovacích a kancelářských strojů a zařízení, pronájem prodejních automatů, dodavatelské služby pro třetí osoby (nákup výrobků a služeb pro jiné podniky); (41) vzdělávací a školicí činnosti v rámci této třídy, služby pro oddech a rekreaci, informace a zprostředkování možností rekreace, rozptýlení a zábavy, organizování vzdělávacích, zábavných, sportovních soutěží nebo soutěží krásy, organizování kulturních nebo vzdělávacích výstav, organizování živých představení a vystoupení, pořádání divadelních představení, provozování kinosálů, koncertní síně, provozování muzeí, knihovny (půjčovny knih), pořádání diskoték, organizování a vedení kolokvií, konferencí, kongresů, seminářů, sympozií, informace o výchově a vzdělávání, školení, praktické cvičení, instruktážní výcvik, zkoušení, přezkoušení, dálkové studium, korespondenční kurzy, internátní školy, dětské školky, prázdninové tábory (sport a zábava), náboženská výchova, pomoc a poradenství pro volbu povolání (vzdělávací služby), výstavní a galerijní činnost v rámci této třídy, provozování kasin a heren, provozování her on-line (z počítačové sítě), noční kluby, karaoke, výchovně-zábavné klubové služby, kluby zdraví (zdravotní a kondiční cvičení), cirkusy, drezúra zvířat, provozování zoologických zahrad, půjčování filmů, umělecké a módní agentury, estrády, pořádání loterií, organizování plesů, plánování a organizování večírků a oslav, předprodej vstupenek, filmová tvorba, filmová studia, dabing, digitální zpracování obrazu, nahrávací studia, výroba rozhlasových a televizních programů, zpravodajské služby (služby reportérů), obrazové zpravodajství, fotografování, půjčování a pronájem divadelních a jiných dekorací včetně osvětlení, pronájem rozhlasových a televizních přijímačů, půjčování přenosných videokamer, vydávání knih, elektronické publikování (DTP), poskytování on-line elektronických publikací (bez možnosti stažení), vydávání elektronických knih a časopisů on-line, posunková řeč (tlumočení), překladatelské služby, pořádání a řízení pracovních setkání, tělesná výchova, provozování a pronájem sportovních zařízení - golfových hřišť, stadiónů, tenisových dvorců, plaveckých bazénů, gymnastický výcvik, půjčování sportovního nářadí (s výjimkou dopravních prostředků); (42) ověřování pravosti uměleckých děl, poradenství v oblasti ochrany životního prostředí, meteorologické informace, tvorba webových prezentací, počítačové programování, tvorba softwaru, instalace, aktualizace, kopírování počítačových programů, pronájem počítačového softwaru, výroba, správa a hosting webových stránek pro třetí osoby, obnova počítačových dat, pronájem počítačů, tvorba a analýza počítačových systémů, poradenské služby v oblasti počítačového hardwaru, přenos dat nebo dokumentů z fyzických nosičů na elektronické nosiče, převod dat a počítačových programů (ne fyzický), grafický design, průmyslový design, umělecký design, oděvní návrhářství, interiérová výzdoba (designérské služby), navrhování obalů, vývoj a výzkum nových výrobků, zkoušky materiálů, kalibrování (měření), kontrola kvality, technické kontroly vozidel, inženýrské práce (expertizy), služby architektů, architektonické poradenství, plánování městské výstavby, projekce (stavební), projektová činnost, studie technických projektů, expertizy, analýzy a výzkum fyzikální, chemický, biologický výzkum, bakteriologický výzkum, geodézie, geologické expertizy, geologický průzkum a výzkum, analýzy těžby ropných polí, výzkum v oblasti

kosmetiky, zkoušení textilu (zkoušky materiálu), výzkum v oboru strojírenství.

(511) 35, 41, 42
(540)



(593) Obrazová

(111) **392967**

(220) 21.10.2021

(320) 21.10.2021

(442) 04.05.2022

(151) 10.08.2022

(730) **Navláčil a.s.**, Bartošova 5532, Zlín, 76001, CZ

(210) O-575316

(510) (19) nekovové stavební a konstrukční materiály a prvky, nekovové dveře, vrata, okna a okenní kryty, nekovové konstrukce a přenosné stavební prvky, směla, dřevo a napodobeniny dřeva, kámen, hlína a minerály, nekovové pancéřování, plnicí hmoty, prefabrikovaná dlažba, smola, dehet, bitumen a asfalt, trísy, sochy a umělecké předměty vyrobené z materiálů jako kámen, beton a mramor, zahrnuté v této třídě; (37) stavebnictví a demolice staveb, provádění průmyslových staveb, pronájem nástrojů, strojů, zařízení a vybavení pro stavebnictví, demolice, úklid a údržbu, hubení škůdců, dezinfekce a ochrana proti škůdcům, dobývání přírodních zdrojů, instalační a montážní služby a čištění, opravy a údržba, a to konkrétně: antikoroziní úprava, aplikace mostních dilatačních spár, aplikace nátěrů na opravy stěn, aplikace nátěrů na plavecké bazény, aplikace nátěrů na tunely, aplikace ochranného nátěru na dřevo, aplikace ochranných nátěrů na povrchy nádrží, aplikace omítky na plavecké bazény, aplikace omítky na tunely, aplikace opláštění na kabely, aplikace vyrovnávacích potěrů, broušení podlah, čerpání a čištění septiků, čerpání septikových nádrží, čištění a opravy hořáků, čištění a opravy kotlů, čištění instalací pro rozvod vody, čištění cisteren, čištění elektromotorů, čištění komínů, čištění kotlů, čištění mobilních konstrukcí, čištění mobilních sociálních zařízení, čištění odpadů a kanalizací, čištění odtoků, čištění odtoků vysokotlakou vodní tryskou, čištění podlahových krytin, čištění povrchů pískováním, čištění povrchů stěn, čištění průmyslových kotlů, čištění septiků, čištění skladovacích kontejnerů, čištění strojů, čištění van, demontáž lešení, dekorace budov, dobývání baterií, dobývání baterií a akumulátorů, dodatečné vybavení a úpravy strojů, elektroinstalace, instalace a montáž alarmů, poplašných zařízení, zámků a zabezpečovacích zařízení, jejich údržba a opravy, instalace a opravy antén, instalace a opravy elektrických spotřebičů, instalace a opravy elektrospotřebičů, instalace a opravy kamen, instalace a opravy mrazicích zařízení, instalace a opravy zařízení na ochranu proti povodním, instalace a údržba fotovoltaických zařízení, instalace a údržba zavlažovacích systémů, instalace aktivní protipožární ochrany, instalace audiovizuálního vybavení, instalace barevných panelů na fasády budov, instalace bleskosvodů, instalace boilerů, instalace chladicích přístrojů, instalace dočasných zábran, instalace dveří a oken, instalace ekologických inženýrských systémů, instalace elektrických generátorů, instalace elektrospotřebičů, instalace elektrického ohřevu potrubí, instalace fotovoltaických článků a modulů, instalace geotermálních zařízení, instalace hydraulického vybavení, instalace integrovaných rádiových sítí, instalace kancelářského zařízení, instalace kobereců, instalace komerčních přístrojů na vaření, instalace konstrukcí s vysokou pevností tahu, instalace kuchyní, instalace kuchyňského zařízení, instalace lékařských přístrojů, instalace, montáž, údržba a opravy počítačového hardware a telekomunikačních přístrojů, instalace, montáž, údržba a opravy topných, ventilačních a klimatizačních zařízení, instalace, montáž, údržba a opravy výtahů a zdvižů, instalace motorů, instalace mrazáků, instalace mříží, instalace nábytku, instalace nábytku pro obchody, instalace nádrží na dešťovou vodu, instalace nástrojových systémů, instalace obkladů fasád, instalace ohnivzdorných obkladů, instalace ohřevu s tzv. skin efektem, instalace, opravy a údržba parních kondenzátorů, instalace, opravy a údržba

chladičů motorů, instalace, opravy a údržba kondenzačních zařízení, instalace, opravy a údržba bojlerového potrubí, instalace osvětlovacích systémů, instalace pasivní protipožární ochrany, instalace plynových a vodovodních potrubí, instalace pneumatických systémů pro manipulaci s velkoobjemovým materiálem, instalace polic, instalace potrubní izolace, instalace pouličních informačních poutačů, instalace pracovních a stavebních plošin, instalace přenosových vedení, instalace přístrojů na sušení, instalace přístrojů pro dodávání a distribuci plynu, instalace přístrojů pro generování energie, instalace přístrojů pro hygienická zařízení, instalace přístrojů pro osvětlení, instalace přístrojů pro rozvod vody, instalace přístrojů spořicí energie, instalace produktů na impregnaci přízemí budov, instalace průmyslové protipožární ochrany, instalace průmyslového ohřevu potrubí, instalace průmyslových pecí, instalace průmyslových strojů, instalace průmyslových zařízení, instalace radiofrekvenčních komunikačních systémů, instalace radiopřijímačů, instalace sádkartonových desek, instalace skladovacích zařízení, instalace solárních energetických systémů, instalace solárních panelů jakožto energetických systémů, nikoli pro obytné budovy, instalace solárních panelů jakožto energetických systémů pro obytné budovy, instalace spotřebičů na vaření, instalace střeš, instalace střešních oken, instalace střešních krytin z plsti, instalace strojů, instalace systémů centrálních vysavačů, instalace systémů elektrického osvětlení a energetických systémů, instalace systémů hašení požárů, instalace systémů k tlumení požárů, instalace systémů kabelové televize, instalace systémů ke kontrole pohybu domácích zvířat, instalace systémů na ochranu proti blesku, instalace systémů na odvod dešťové vody, instalace systémů na shromažďování dešťové vody, instalace systémů na zachycování dešťové vody, instalace systémů odsávání kouře, instalace systémů odvádění tepla, instalace systémů pro ochranu životního prostředí, instalace systémů průmyslové televize, instalace technických sítí na staveništích, instalace těsnění proti průvanu u posuvných oken, instalace trubkového obložení do průchoďů, instalace, údržba a opravy kancelářského zařízení, instalace, údržba a opravy kuchyňského vybavení, instalace, údržba a opravy kancelářských strojů a zařízení, instalace, údržba a opravy strojů, instalace uzemnění, instalace vnitřních dělicích příček, instalace vnitřních dělicích příček budov, instalace vodovodních rozvodů, instalace vodovodního potrubí, instalace vybavení budov, instalace vybavení na praní a kuchyňského vybavení, instalace vybavení pro automatizaci budov, instalace vybavení pro catering, instalace vyrobených stavebních prvků, instalace zabezpečovacího a bezpečnostního vybavení, instalace zařízení a vybavení pro bytové prostory, instalace zařízení na ochranu proti slunci, instalace zařízení pro fyzickou kontrolu vstupu, instalace zařízení pro prevenci krádeží, instalace změkčovačů vody, instalační služby pro výstavbu lešení, pracovních a stavebních plošin, klempířské a sklenářské služby, údržba a opravy v této oblasti, instalatérství a instalace plynu a vody, instalování dešťových okapů, instalování dočasných konstrukcí pro obchodní výstavy, izolace potrubí, izolace sklepů proti vodě, izolační a těsnící práce v interiéru, izolační práce, klempířské a sklenářské služby, leštění, lakování, leštění betonu, leštění (čištění), likvidace nebezpečného odpadu, likvidace odpadu (úklidové služby), malba a nátěr interiéru a exteriéru, malba nástřikem, malířské a lakýrnícké práce, malířské práce, malování a dekorace, montáž a údržba tepelných solárních zařízení, montáž bednění pro inženýrské stavby, montáž bednění pro stavební účely, montáž brán, montáž dočasných sezení, montáž dočasných plotů, montáž dveří, montáž dveří a oken, montáž dveřních kování, montáž dvojítych podlah, montáž hydroelektrických systémů, montáž informačních tabulí, montáž izolačních materiálů, montáž konferenčních stánků, montáž kuchyňského zařízení, montáž kuchyňských skříněk, montáž lešení, montáž lešení pro inženýrské stavby, montáž lešení pro stavební účely, montáž mezipater, montáž nábytku na míru, montáž obkladových desek, montáž oplocení, montáž plynovodů, montáž podlahových krytin, montáž posuvného bednění, montáž prefabrikovaných stavebních prvků, montáž průmyslových potrubí, montáž průmyslových tlakových zařízení, montáž průmyslových tlakových nádob, montáž regálů, montáž skladovacích systémů, montáž slévárenských výrobků, montáž stavebních konstrukcí, montáž stavebních lešení, pracovních a stavebních plošin, montáž střešních krovů, montáž strojového zařízení, montáž systémů pro formování betonu, montáž tažných bednění, montáž tlakových bezpečnostních zařízení, montáž tribun, montáž veletržních stánků, montáž výstavních stánků, montáž vývěsních tabulí, montáže lešení, montáže stropních obložení, nanášení ochranných nátěrů na duté povrchy, nanášení povrchových nátěrů, nastavování pilových listů, obnova střeš, odrezování, nátěry nebo opravy cedulí, nátěry potrubí, natírání kovových povrchů za účelem zabránění koroze, natírání kovů nástřikem, nouzový servis přístrojů pro rozvod elektřiny, nouzový servis přístrojů pro rozvod plynu, nýtování, obnova průmyslových strojů, oprava dřevěných podlah, oprava laminátových

podlah, oprava podlah z umělého dřeva, oprava zařízení na ochranu proti slunci, opravné stavební práce, opravy a rozebírání silnic, opravy a údržba čerpadel, opravy a údržba chladicích přístrojů a zařízení, opravy a údržba elektronických zařízení, opravy a údržba elektronických zobrazovacích panelů, opravy a údržba generátorů elektřiny, opravy a údržba kompresorů, opravy a údržba lisů na zpracování kovů, opravy a údržba stavebního lešení, pracovních a stavebních plošin, opravy a údržba vybavení na zemní práce, opravy a údržba vybavení na výrobu silnic, opravy betonu, opravy dlaždic, opravy jeřábů, opravy lešení, opravy nářadí, opravy nebo údržba elektrických motorů, opravy nebo údržba elektrických světelných zařízení, opravy nebo údržba elektrických generátorů, opravy nebo údržba stavebního vybavení, opravy nebo údržba stavebních strojů a zařízení, opravy nebo údržba strojů a zařízení na nakládání a vykládání, opravy oplocení, opravy plynových nádob, opravy podlahových krytin, opravy přístrojů pro osvětlení, opravy přístrojů pro rozvod vody, opravy průmyslových strojů, opravy stavebních strojů a stavebního vybavení, opravy strojů, opravy systémů plynových rozvodů, opravy zárubní, ošetřování proti rzi, pískování kovových ploch, pískování nekovových ploch, pokládání dlaždic, cihel nebo panelů, pokládání dřevěných podlah, pokládání elektrických sítí, pokládání kabelů, pokládání kanalizačního potrubí, pokládání laminátových podlah, pokládání parketové podlahy, pokládání podlah z umělého dřeva, pokládání podlahových dlaždic, pokládání pozemních kabelů, pokládka kabelů, pokrývání betonu, pokrývání kanalizace, pokrývání kanalizačních potrubí, pokrývání zdiva; (42) vědecké a technologické služby, provádění technických projektových studií pro stavební projekty, služby v oblasti informačních technologií, služby testování, služby ověřování a služby kontroly kvality, návrhářství.

(511) 19, 37, 42
(540)

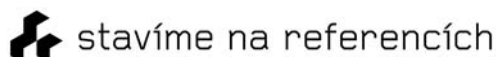

(593) Obrazová

(111) **392968**

(220) 01.11.2021

(320) 01.11.2021

(442) 04.05.2022

(151) 10.08.2022

(730) **Navláčil a.s.**, Bartošova 5532, Zlín, 76001, CZ

(210) O-575528

(19) nekovové stavební a konstrukční materiály a prvky, nekovové dveře, vrata, okna a okenní kryty, nekovové konstrukce a přenosné stavební prvky, smůla, dřevo a napodobeniny dřeva, kámen, hlína a minerály, nekovové pancéřování, plnicí hmoty, prefabrikovaná dlažba, smola, dehet, bitumen a asfalt, třísky, sochy a umělecké předměty vyrobené z materiálů jako kámen, beton a mramor, zahrnuté v této třídě; (37) stavebnictví a demolice staveb, provádění průmyslových staveb, pronájem nástrojů, strojů, zařízení a vybavení pro stavebnictví, demolice, úklid a údržbu, hubení škůdců, dezinfekce a ochrana proti škůdcům, dobývání přírodních zdrojů, instalační a montážní služby a čištění, opravy a údržba, a to konkrétně: antikorozní úprava, aplikace mostních dilatačních spár, aplikace nátěrů na opravy stěn, aplikace nátěrů na plavecké bazény, aplikace nátěrů na tunely, aplikace ochranného nátěru na dřevo, aplikace ochranných nátěrů na povrchy nádrží, aplikace omítky na plavecké bazény, aplikace omítky na tunely, aplikace opláštění na kabely, aplikace vyrovnávacích potěrů, broušení podlah, čerpání a čištění septiků, čerpání septikových nádrží, čištění a opravy hořáků, čištění a opravy kotlů, čištění instalací pro rozvod vody, čištění cisteren, čištění elektromotorů, čištění komínů, čištění kotlů, čištění mobilních konstrukcí, čištění mobilních sociálních zařízení, čištění odpadů a kanalizací, čištění odtoků, čištění odtoků vysokotlakou vodní tryskou, čištění podlahových krytin, čištění povrchů pískováním, čištění povrchů stěn, čištění průmyslových kotlů, čištění septiků, čištění skladovacích kontejnerů, čištění strojů, čištění van, demontáž lešení, dekorace budov, dobíjení baterií, dobíjení baterií a akumulátorů, dodatečné vybavení a úpravy strojů, elektroinstalace, instalace a montáž alarmů, poplašných zařízení, zámků a zabezpečovacích zařízení, jejich údržba a opravy, instalace a opravy antén, instalace a opravy elektrických spotřebičů, instalace a opravy elektrospotřebičů, instalace a opravy kamen, instalace a opravy mrazicích zařízení, instalace a opravy zařízení na ochranu proti povodním, instalace a údržba fotovoltaických zařízení, instalace a údržba zavlažovacích systémů, instalace aktivní protipožární ochrany, instalace audiovizuálního vybavení, instalace barevných panelů na fasády budov,

instalace bleskosvodů, instalace boilerů, instalace chladicích přístrojů, instalace dočasných zábran, instalace dveří a oken, instalace ekologických inženýrských systémů, instalace elektrických generátorů, instalace elektrospotřebičů, instalace elektrického ohřevu potrubí, instalace fotovoltaických článků a modulů, instalace geotermálních zařízení, instalace hydraulického vybavení, instalace integrovaných rádiových sítí, instalace kancelářského zařízení, instalace koberců, instalace komerčních přístrojů na vaření, instalace konstrukcí s vysokou pevností tahu, instalace kuchyní, instalace kuchyňského zařízení, instalace lékařských přístrojů, instalace, montáž, údržba a opravy počítačového hardware a telekomunikačních přístrojů, instalace, montáž, údržba a opravy topných, ventilačních a klimatizačních zařízení, instalace, montáž, údržba a opravy výťahů a zdvižů, instalace motorů, instalace mrazáků, instalace mříží, instalace nábytku, instalace nábytku pro obchody, instalace nádrží na dešťovou vodu, instalace nástrojových systémů, instalace obkladů fasád, instalace ohnivzdorných obkladů, instalace ohřevu s tzv. skin efektem, instalace, opravy a údržba parních kondenzátorů, instalace, opravy a údržba chladicích motorů, instalace, opravy a údržba kondenzačních zařízení, instalace, opravy a údržba bojlerového potrubí, instalace osvětlovacích systémů, instalace pasivní protipožární ochrany, instalace plynových a vodovodních potrubí, instalace pneumatických systémů pro manipulaci s velkoobjemovým materiálem, instalace polic, instalace potrubní izolace, instalace pouličních informačních poutačů, instalace pracovních a stavebních plošin, instalace přenosových vedení, instalace přístrojů na sušení, instalace přístrojů pro dodávání a distribuci plynu, instalace přístrojů pro generování energie, instalace přístrojů pro hygienická zařízení, instalace přístrojů pro osvětlení, instalace přístrojů pro rozvod vody, instalace přístrojů spořicích energií, instalace produktů na impregnaci přízemí budov, instalace průmyslové protipožární ochrany, instalace průmyslového ohřevu potrubí, instalace průmyslových pecí, instalace průmyslových strojů, instalace průmyslových zařízení, instalace radiofrekvenčních komunikačních systémů, instalace radiopřijímačů, instalace sádkartonových desek, instalace skladovacích zařízení, instalace solárních energetických systémů, instalace solárních panelů jakožto energetických systémů, nikoli pro obytné budovy, instalace solárních panelů jakožto energetických systémů pro obytné budovy, instalace spotřebičů na vaření, instalace střeš, instalace střešních oken, instalace střešních krytin z plsti, instalace strojů, instalace systémů centrálních vysavačů, instalace systémů elektrického osvětlení a energetických systémů, instalace systémů hašení požáru, instalace systémů k tlumení požáru, instalace systémů kabelové televize, instalace systémů ke kontrole pohybu domácích zvířat, instalace systémů na ochranu proti blesku, instalace systémů na odvod dešťové vody, instalace systémů na shromažďování dešťové vody, instalace systémů na zachycování dešťové vody, instalace systémů odsávání kouře, instalace systémů odvádění tepla, instalace systémů pro ochranu životního prostředí, instalace systémů průmyslové televize, instalace technických sítí na staveništích, instalace těsnění proti průvanu u posuvných oken, instalace trubkového obložení do průchoďů, instalace, údržba a opravy kancelářského zařízení, instalace, údržba a opravy kuchyňského vybavení, instalace, údržba a opravy kancelářských strojů a zařízení, instalace, údržba a opravy strojů, instalace uzemnění, instalace vnitřních dělicích příček, instalace vnitřních dělicích příček budov, instalace vodovodních rozvodů, instalace vodovodního potrubí, instalace vybavení budov, instalace vybavení na praní a kuchyňského vybavení, instalace vybavení pro automatizaci budov, instalace vybavení pro catering, instalace vyrobených stavebních prvků, instalace zabezpečovacího a bezpečnostního vybavení, instalace zařízení a vybavení pro bytové prostory, instalace zařízení na ochranu proti slunci, instalace zařízení pro fyzickou kontrolu vstupu, instalace zařízení pro prevenci krádeží, instalace změkčovačů vody, instalační služby pro výstavbu lešení, pracovních a stavebních plošin, instalatérské služby, údržba a opravy v této oblasti, instalatérství a instalace plynu a vody, instalování dešťových okapů, instalování dočasných konstrukcí pro obchodní výstavy, izolace potrubí, izolace sklepů proti vodě, izolační a těsnící práce v interiéru, izolační práce, klempířské a sklenářské služby, leštění, lakování, leštění betonu, leštění (čištění), likvidace nebezpečného odpadu, likvidace odpadu (úklidové služby), malba a nátěr interiéru a exteriéru, malba nástřikem, malířské a lakýrnické práce, malířské práce, malování a dekorace, montáž a údržba tepelných solárních zařízení, montáž bednění pro inženýrské stavby, montáž bednění pro stavební účely, montáž brán, montáž dočasného sezení, montáž dočasných plotů, montáž dveří, montáž dveří a oken, montáž dveřních kování, montáž dvojítych podlah, montáž hydroelektrických systémů, montáž informačních tabulí, montáž izolačních materiálů, montáž konferenčních stánků, montáž kuchyňského zařízení, montáž kuchyňských skříněk, montáž lešení, montáž lešení pro inženýrské stavby, montáž lešení pro stavební účely, montáž mezipater,

montáž nábytku na míru, montáž obkladových desek, montáž oplocení, montáž plynovodů, montáž podlahových krytin, montáž posuvného bednění, montáž prefabrikovaných stavebních prvků, montáž průmyslových potrubí, montáž průmyslových tlakových zařízení, montáž průmyslových tlakových nádob, montáž regálů, montáž skladovacích systémů, montáž slévarenských výrobků, montáž stavebních konstrukcí, montáž stavebních lešení, pracovních a stavebních plošin, montáž střešních krovů, montáž strojového zařízení, montáž systémů pro formování betonu, montáž tažných bednění, montáž tlakových bezpečnostních zařízení, montáž tribun, montáž veletržních stánků, montáž výstavních stánků, montáž vývěsních tabulí, montáže lešení, montáže stropních obložení, nanášení ochranných nátěrů na duté povrchy, nanášení povrchových nátěrů, nastavování pilových listů, obnova střech, odrezování, nátěry nebo opravy cedulí, nátěry potrubí, natírání kovových povrchů za účelem zabránění koroze, natírání kovů nástřikem, nouzový servis přístrojů pro rozvod elektřiny, nouzový servis přístrojů pro rozvod plynu, nýtování, obnova průmyslových strojů, oprava dřevěných podlah, oprava laminátových podlah, oprava podlah z umělého dřeva, oprava zařízení na ochranu proti slunci, opravné stavební práce, opravy a rozebírání silnic, opravy a údržba čerpadel, opravy a údržba chladicích přístrojů a zařízení, opravy a údržba elektronických zařízení, opravy a údržba elektronických zobrazovacích panelů, opravy a údržba generátorů elektřiny, opravy a údržba kompresorů, opravy a údržba lisů na zpracování kovů, opravy a údržba stavebního lešení, pracovních a stavebních plošin, opravy a údržba vybavení na zemní práce, opravy a údržba vybavení na výrobu silnic, opravy betonu, opravy dlaždic, opravy jeřábů, opravy lešení, opravy nářadí, opravy nebo údržba elektrických motorů, opravy nebo údržba elektrických světelných zařízení, opravy nebo údržba elektrických generátorů, opravy nebo údržba stavebního vybavení, opravy nebo údržba stavebních strojů a zařízení, opravy nebo údržba strojů a zařízení na nakládání a vykládání, opravy oplocení, opravy plynových nádob, opravy podlahových krytin, opravy přístrojů pro osvětlení, opravy přístrojů pro rozvod vody, opravy průmyslových strojů, opravy stavebních strojů a stavebního vybavení, opravy strojů, opravy systémů plynových rozvodů, opravy zárubní, ošetřování proti rzi, pískování kovových ploch, pískování nekovových ploch, pokládání dlaždic, cihel nebo panelů, pokládání dřevěných podlah, pokládání elektrických sítí, pokládání kabelů, pokládání kanalizačního potrubí, pokládání laminátových podlah, pokládání parketové podlahy, pokládání podlah z umělého dřeva, pokládání podlahových dlaždic, pokládání pozemních kabelů, pokládka kabelů, pokrývání betonu, pokrývání kanalizace, pokrývání kanalizačních potrubí, pokrývání zdiva; (42) vědecké a technologické služby, provádění technických projektových studií pro stavební projekty, služby v oblasti informačních technologií, služby testování, služby ověřování a služby kontroly kvality, návrhářství.

(511) 19, 37, 42
(540)



(593) Obrazová

(111) **392969**
(220) 23.11.2021
(320) 23.11.2021
(442) 04.05.2022
(151) 10.08.2022

(730) **Yefremov Denis Ing.**, náměstí Přátelství 1518/5, Praha 10, Hostivař, 10200, CZ
(210) O-576038
(591) Barevná
(510) (35) inzerce automobilů určených k prodeji prostřednictvím internetu, poskytování informací prostřednictvím internetu týkajících se prodeje automobilů, obchodní poradenství a informace pro spotřebitele, pomoc v obchodní a podnikatelské činnosti, management a administrativní služby; (39) doprava a přeprava; (42) služby testování, služby ověřování a služby kontroly kvality.
(511) 35, 39, 42
(540)



(593) Obrazová

(111) **392970**
(220) 24.11.2021
(320) 24.11.2021
(442) 04.05.2022
(151) 10.08.2022
(730) **XIXOIO Ltd., Kings Avenue 1, N213NA London, GB XIXOIO Ltd. organizační složka**, Švábky 52/2, Praha 8, Libeň, 18000, CZ
(210) O-576065
(510) (9) počítačový software, aplikační software, platební software, kryptografické klíče s možností stažení k získávání a utrácení kryptoměny, počítačový software pro biometrické systémy na identifikaci a autentifikaci osob, čtečky karet, počítačový software pro monitorování počítačových systémů, počítačový software pro telekomunikační účely, počítačový software pro správu databází, počítačový software pro integraci aplikací a databází, počítačový software pro autorizaci přístupu do databází, počítačový software pro skenování obrazů a dokumentů, počítačový software, který umožňuje poskytování informací prostřednictvím internetu, počítačový software, který umožňuje poskytování informací prostřednictvím komunikačních sítí, počítačový software, který umožňuje poskytování elektronických médií prostřednictvím komunikačních sítí, software pro digitální distribuovaná úložiště, databáze (elektronické), počítačový software pro automatické ukládání dat; (35) počítačové ověřování dat, ověřování zpracování dat, systematizace informací v databázích, shromažďování informací v počítačových databázích, sběr a ukládání informací do počítačových databází, reklamní, marketingové a propagační služby, poradenské služby ohledně styku s veřejností, optimalizace vyhledávače, optimalizace vyhledávačů pro účely podpory prodeje, marketingové služby v oboru optimalizace provozu na webových stránkách, optimalizace vyhledávačů pro reklamní účely, optimalizace návštěvnosti webových stránek, optimalizace provozu na webových stránkách; (36) finanční služby, digitalizované finanční služby, informatizované bankovní služby, investiční služby, informační služby týkající se financí poskytované on-line z počítačových databází nebo z internetu, informatizované převody finančních prostředků, informatizované finanční poradenské služby, poskytování finančních informací on-line, finanční převody a transakce a platební služby, elektronické platební služby, služby elektronické peněženky (platební služby), elektronický převod finančních prostředků prostřednictvím telekomunikací, převod finančních prostředků prostřednictvím elektronických komunikačních sítí, služby finančních databází, služby virtuálních měn, převody ve virtuální měně, finanční transakce prostřednictvím blockchainu, finanční, peněžní a bankovní služby, finanční informace, údaje, poradenské a konzultační služby, služby v oblasti rizikového kapitálu, služby kolektivního financování [crowdfunding], automatizované obchodování s cennými

papíry, obchody s cennými papíry a komoditami, financování a poskytování finančních prostředků, bankovníctví a finanční služby, elektronické finanční obchodování, finanční bankovníctví, finanční služby poskytované elektronickými prostředky, finanční služby poskytované po internetu, finanční řízení přes internet, finanční služby pro zabezpečení finančních prostředků pro podnikání, finanční služby zaměřené na důchody, finanční správa rizikového kapitálu, investičního kapitálu a rozvojového kapitálu, investiční služby v oblasti rizikového a projektového kapitálu, online bankovníctví, pomoc a sjednávání financování, soukromé investice a investiční služby se zaměřením na rizikový kapitál, rating (finanční ohodnocení) a úvěrové zprávy, finanční a investiční konzultační služby, poskytování informací, konzultací a poradenství v oboru investičního bankovníctví, finanční odhady, pojišťovací služby, poskytování předplacených karet a kuponů, služby nemovitostní (realitní služby), získávání finančních prostředků a finanční sponzorování, poskytování bezpečnostních schránek, finanční informace poskytované elektronickou cestou, finanční informační a poradenské služby, poskytování informací o cizích měnách, finanční informační služby vztahující se k měnám, směnárenské služby s virtuálními měnami, finanční služby související s digitálními měnami, finanční analýzy a poradenství, finanční informace, finanční informace pro investory, finanční informace poskytované prostřednictvím počítačové databáze, finanční informační služby pro finanční instituce poskytované prostřednictvím počítačových sítí a satelitních přenosů, finanční oceňování a analýzy, finanční poradenské služby, finanční poradenské služby pro bankéře, finanční poradenské služby pro fyzické osoby, finanční poradenství a informační služby, finanční poradenství a konzultační služby, finanční prognózy, informační služby finančních trhů, informatizované finanční analýzy, investiční analýzy, konzultační služby týkající se finančních investic, odborné konzultační služby v oblasti financí, poskytování finanční informace v digitální podobě, poskytování finančních informací prostřednictvím počítačových terminálů, poskytování finančních informací, poskytování informací o cenách indexů, poskytování informací o cenách komodit, poskytování informací o sazbách na peněžním trhu, poskytování informací v oblasti finančních služeb, poskytování investičních informací, příprava finančních zpráv, příprava a analýza finančních zpráv, služby finančních analýz v oblasti investic, služby týkající se informatizovaných finančních dat, služby týkající se průzkumu v oblasti financí, služby v oblasti finanční analýzy a průzkumu, služby týkající se průzkumu v oblasti investic, makléřské služby týkající se finančních nástrojů, poskytování on-line burzovních informací z počítačové databáze nebo z internetu; (38) telekomunikační služby, služby v oblasti datové komunikace, služby v oblasti datové komunikace přístupné prostřednictvím přístupového kódu, služby v oblasti datové komunikace přístupné prostřednictvím hesla, elektronický přenos dat, služby v oblasti elektronické komunikace, služby v oblasti elektronické komunikace prostřednictvím počítače, služby v oblasti elektronické komunikace pro přípravu finančních informací, přenos digitálních dokumentů, komunikační služby pro přístup k databázi, elektronické komunikační služby pro přenos dat, poskytování přístupu k databázím, elektronická výměna dat uložených v databázích přístupných prostřednictvím telekomunikačních sítí, přenos dat, poskytování přístupu k informacím prostřednictvím datových sítí, služby v oblasti přenosu dat mezi propojenými počítačovými systémy; (42) tvorba software (počítačových programů), ukládání elektronických dat, elektronické ukládání k archivaci elektronických dat, blockchain jako služba [baas], uchovávání dat prostřednictvím blockchainu, ověřování platnosti dat prostřednictvím blockchainu, služby ověřování, kódování, dekódování a ověřování informací, zpráv a dat, poskytování služeb v oblasti ověřování uživatelů s využitím hardwarových a softwarových biometrických technologií v elektronickém obchodu, poskytování služeb v oblasti ověřování uživatelů prostřednictvím technologie blockchain, poskytování služeb v oblasti ověřování uživatelů prostřednictvím technologií s jediným přihlášením k on-line softwarovým aplikacím, meziplatformová konverze digitálního obsahu na jiné formy digitálního obsahu, služby zabezpečení, ochrany a obnovy v oblasti informačních technologií, služby ověření uživatele pomocí technologie pro transakce v oblasti elektronického obchodu, digitální distribuované ukládání dat, počítačové služby spojené s elektronickým ukládáním dat, služby kódování a dekódování dat, služby kódování dat; (45) služby v oblasti ověřování identity, ověřování informací týkajících se totožnosti osob [služby ověřování totožnosti].

(511) 9, 35, 36, 38, 42, 45

(540)

XIXOUT

(592) Slovní

- (111) **392971**
(220) 08.12.2021
(320) 08.12.2021
(442) 04.05.2022
(151) 10.08.2022
(730) **B. Braun Medical s.r.o.**, V parku 2335/20, Praha 4, Chodov, 14800, CZ
(210) O-576333
(591) Barevná
(510) (35) administrativní služby pro lékařská doporučení, cílený marketing, marketing, poradenské služby pro obchodní vedení, poradenství v oblasti komunikačních strategií při styku s veřejností, poradenství v oblasti komunikačních strategií v reklamě, poradenství v oblasti organizace podniku, poradenství v oblasti řízení a organizace podniku, poradenství v oblasti řízení obchodní činnosti, poskytování obchodních informací a rady pro spotřebitele ve výběru produktů a služeb, služby odborníka na výkonnost podniku, služby v oblasti firemní komunikace; (41) pořádání a vedení konferencí, pořádání a vedení kongresů, pořádání a vedení osobních vzdělávacích fór, pořádání a vedení seminářů, pořádání a vedení symposií, pořádání a vedení workshopů, poskytování informací v oblasti e-vzdělávání, předávání know-how (odborné vzdělávání), vzdělávací služby; (44) zdravotní poradenství.
(511) 35, 41, 44
(540)



(593) Obrazová

- (111) **392972**
(220) 08.12.2021
(320) 08.12.2021
(442) 04.05.2022
(151) 10.08.2022
(730) **B. Braun Medical s.r.o.**, V parku 2335/20, Praha 4, Chodov, 14800, CZ
(210) O-576334
(591) Barevná
(510) (35) administrativní služby pro lékařská doporučení, cílený marketing, marketing, poradenské služby pro obchodní vedení, poradenství v oblasti komunikačních strategií při styku s veřejností, poradenství v oblasti komunikačních strategií v reklamě, poradenství v oblasti organizace podniku, poradenství v oblasti řízení a organizace podniku, poradenství v oblasti řízení obchodní činnosti, poskytování obchodních informací a rady pro spotřebitele ve výběru produktů a služeb, služby odborníka na výkonnost podniku, služby v oblasti firemní komunikace; (41) pořádání a vedení konferencí, pořádání a vedení kongresů, pořádání a vedení osobních vzdělávacích fór, pořádání a vedení seminářů, pořádání a vedení symposií, pořádání a vedení workshopů, poskytování informací v oblasti e-vzdělávání, předávání know-how (odborné vzdělávání), vzdělávací služby; (44) zdravotní poradenství.
(511) 35, 41, 44

(540)



(593) Obrazová

(111) **392973**

(220) 13.12.2021

(320) 13.12.2021

(442) 04.05.2022

(151) 10.08.2022

(730) **V.I.P. Homes s.r.o.**, Zdikovská 2931/40, Praha 5, Smíchov, 15000, CZ

(210) O-576433

(510) (36) realitní kancelář, nákup, prodej a správa nemovitostí; (37) údržba nemovitostí.

(511) 36, 37

(540)



(593) Obrazová

(111) **392974**

(220) 30.12.2021

(320) 30.12.2021

(442) 04.05.2022

(151) 10.08.2022

(730) **Maloobchodní síť RAPO s.r.o.**, Mrštíkova 356, Tišnov, 66603, CZ

(740) Kořistka Martin, CZ patentový zástupce, ETMA & EDA, Martin Kořistka, Karpatská 241/3, Brno, Starý Lískovec, 62500

(210) O-576742

(591) Barevná

(510) (16) papírové etikety, fólie k balení potravin, plakáty, fotografie, pohlednice, kalendáře, samolepky, obtisky, papírové vlajky a praporky, informační a reklamní produkty v papírové formě, ozdobné předměty z papíru, znaky grafické pro kopírování, kartónové krabice, tiskoviny, tištěné letáky, pozvánky, vstupenky a programy, manuály, periodické i neperiodické publikace, učební pomůcky, papíry k balení zboží, sáčky jako obaly, balicí a obalové materiály pro skladování z papíru, lepenky a/nebo z plastů; (35) velkoobchodní služby, maloobchodní služby, nákup, prodej, on-line nákup a on-line prodej, to vše v oblasti potravin a smíšeného zboží, alkoholických a nealkoholických nápojů, tiskovin, papírových výrobků, papírnického zboží, kosmetických přípravků, parfumerie, přípravků pro osobní hygienu, čistících prostředků a vonných přípravků, dezinfekčních a antiseptických přípravků, tabáku, tabákových výrobků, kuřáckých potřeb, zápalek, hraček, elektroniky, potřeb pro domácnost, reklama, reklama online, propagační činnost, propagační činnost on-line, šíření reklamy a propagačních materiálů, přímá propagace poštou, průzkumy trhu, marketing, obchodní management a podnikové poradenství, obchodní poradenské služby, poradenství v obchodní činnosti, obchodní informace a rady pro spotřebitele, obchodní zprostředkovatelské služby, zajišťování

obchodních transakcí a obchodních kontaktů, obchodní nebo podnikatelský průzkum, organizování komerčních nebo reklamních výstav, prezentace výrobků v komunikačních médiích pro účely maloobchodu, pronájem prodejních automatů, průzkum veřejného mínění a průzkum trhu, prezentace zboží a služeb, služby předvádění výrobků a vystavování zboží, rozšiřování reklamních materiálů zákazníkům; (39) automobilová doprava, balení zboží, služby dopravce, doručování zboží, dovoz zboží, informace o dopravě a skladování, pronájem nákladních automobilů a kamionů, pronájem parkovacích ploch, pronájem skladovacích kontejnerů, skladování, expedice, dárkové balení; (41) činnost vzdělávací, zábavní a vyučovací, mimoškolní výchova a vzdělávání, pořádání kurzů, školení, včetně lektorské činnosti organizování soutěží vzdělávacích a/nebo zábavních; pořádání kulturních produkcí, výstav, veletrhů, přehlídek, praktický výcvik, profesní rekvalifikace, pořádání sportovních soutěží; (43) kiosky s občerstvením, bufetové služby, bufety, restaurace, restaurace rychlého občerstvení, bary, denní bary jídelny, restaurace, kavárny, čajovny, cateringové služby, služby zajišťující stravování a nápoje, příprava jídel a nápojů pro spotřebu, rychlé občerstvení, dočasné ubytování, penzion, noclehárny turistické, stravovací a ubytovací služby, zprostředkování a rezervace přechodného ubytování a stravování.

(511) 16, 35, 39, 41, 43

(540)



(593) Obrazová

(111) **392975**

(220) 31.12.2021

(320) 31.12.2021

(442) 04.05.2022

(151) 10.08.2022

(730) **Beroun Golf Club, z. s.**, Na Veselou 909, Beroun, Beroun-Závodí, 26601, CZ

(210) O-576745

(591) Barevná

(510) (35) správa hotelů, obchodní nebo podnikatelské informace, marketingové studie, obchodní reklama (pro třetí osoby), reklama, pronájem reklamních materiálů, pronájem reklamních ploch, rozhlasová reklama, rozšiřování reklamních nebo inzertních materiálů, rozšiřování vzorků (zboží), poradenské služby obchodní nebo podnikatelské řízení, poradenství v obchodní činnosti, televizní reklamy, zasilání reklamních materiálů zákazníkům; (41) fotografování, provozování golfových hřišť, informace o možnostech rekreace, informace o možnostech zábavy, výchovně - zábavné klubové služby, kluby zdraví (služby), organizování a vedení konferencí, organizování a vedení kongresů, organizování sportovních soutěží, provozování sportovních zařízení, půjčování sportovního nářadí, služby pro oddech a rekreaci, organizování vzdělávacích a zábavných soutěží, pronájem sportovního zařízení; (43) automaty - služby rychlého občerstvení, služby barů, bufety, hotelové služby, rezervace hotelů, jídelny a závodní jídelny (služby), kavárny, penziony, restaurace, rezervace penzionů, ubytovací služby (hotely, penziony), zásobování.

(511) 35, 41, 43

(540)



služby pro elektrická vozidla, služby tankování paliva do letadel, poskytování informací vztahujících se k opravám nebo údržbě vybavení benzínových stanic, montáž přístrojů na výrobu nafty, stavba budov, stavba konstrukcí ke skladování zemního plynu, čištění nádrží, revize strojů, opravy nebo údržba zařízení na mytí vozidel, poskytování informací vztahujících se k opravám nebo údržbě zařízení na mytí vozidel, opravy a údržba kompresorů, výstavba a rekonstrukce čerpacích stanic, servis a instalace stojanů pro pohonné hmoty, servis skladovacích nádrží s pohonnými hmotami, čištění nádrží na pohonné hmoty, servis ručních myček automobilů, instalační a montážní služby týkající se čerpacích stanic, čištění, opravy a údržba čerpacích stanic; (39) doprava pohonných hmot potrubím, služby týkající se distribuce nafty.

(511) 35, 37, 39

(540)

(593) Obrazová

(111) **392976**

(220) 04.01.2022

(320) 04.01.2022

(442) 04.05.2022

(151) 10.08.2022

(730) **Pajer Vladimír**, Ve Stodolách 469, Vodňany, Vodňany II, 38901, CZ
Grebeníček David, Na Hradbách 630, Staré Město, 68603, CZ

(740) Law & Tech s.r.o., law firm, Rooseveltova 809/22, 040 01 Košice

Law & Tech s.r.o., law firm, Rooseveltova 809/22, 04001 Košice

(210) O-576798

(591) Barevná

(510) (9) přístroje a nástroje pro regulaci využití elektrického proudu, přístroje a nástroje pro regulaci rozvodu elektrického proudu, elektrické regulační moduly, ovladače a regulační přístroje, elektrická regulační zařízení pro řízení energie; (37) instalace, údržba a opravy zařízení pro počítačové sítě a informační technologie, instalace strojů, instalace počítačů, instalace elektrospotřebičů; (42) vývoj softwaru, programování a implementace softwaru, inženýrské služby, technický design, služby v oblasti integrace počítačových systémů, výzkum vztahující se k vývoji počítačových programů a softwaru, inženýrské služby v oblasti počítačů, technický průzkum, technické inženýrství, návrh a vývoj průmyslových výrobků, navrhování a vývoj spotřebních výrobků.

(511) 9, 37, 42

(540)



(593) Obrazová

(111) **392977**

(220) 05.01.2022

(320) 05.01.2022

(442) 04.05.2022

(151) 10.08.2022

(730) **P-trol, s.r.o.**, Tovární 727/7, Brno, Chrlice, 64300, CZ

(740) Mgr. PETR ŽIŽKA, LL.M., advokátní kancelář, Mgr. Petr Žižka LL.M., Sedláčkova 209/16, Plzeň, Vnitřní Město, 30100

(210) O-576820

(591) Barevná

(510) (35) obchodní management čerpacích stanic (pro třetí osoby); (37) instalace průmyslových zařízení, instalační a montážní služby a čištění, opravy a údržba týkající se technických zařízení, služby čerpání paliva do vozidel, opravy, údržba, tankování a dobíjení vozidel, poskytování zařízení na samoobslužné umývání automobilů, služby servisní stanice pro vozidla (doplňování pohonných hmot a údržbářské služby), služby tankování benzínu pro motorová vozidla, služby tankování paliva pro pozemní vozidla, služby tankování zemního plynu pro motorová vozidla, dobíjecí



(593) Obrazová

(111) **392978**

(220) 07.01.2022

(320) 07.01.2022

(442) 04.05.2022

(151) 10.08.2022

(730) **Silnyco s.r.o.**, Na Perštýně 342/1, Praha 1, Staré Město, 11000, CZ

(210) O-576850

(510) (5) farmaceutické, léčebné a veterinární přípravky, hygienické přípravky pro zdravotnické účely, dietetické potraviny a přípravky upravené pro léčebné či veterinární účely, potraviny pro kojenče a batolata, potravinové doplňky pro lidskou spotřebu a zvířata, náplasti, obvazové materiály a krytí, materiály pro plombování zubů, dentální vosky, dezinfekční přípravky, přípravky na hubení škůdců, fungicidy, herbicidy; (10) chirurgické, lékařské, stomatologické a veterinární přístroje a nástroje, umělé končetiny, oční a zubní protézy, ortopedické potřeby, materiály na sešívání ran, terapeutické a pomocné přístroje uzpůsobené pro osoby se zdravotním postižením, masážní přístroje.

(511) 5, 10

(540)

silnycare

(592) Slovní

(111) **392979**

(220) 13.01.2022

(320) 13.01.2022

(442) 04.05.2022

(151) 10.08.2022

(730) **LL Production, s.r.o.**, Třešňová 475, Průhonice, 25243, CZ

(740) JUDr. Jan Vondráček, advokát, Zbraslavské náměstí 458, Praha 5, Zbraslav, 15600

(210) O-576945

(591) Barevná

(510) (9) nahrané magnetické nosiče dat, nahrané optické disky, nahrané pásky, nahrané soubory dat, audio a video záznamy, audio nahrávky, audioknihy, digitální hudba ke stažení, digitální stahovatelná hudba dodávaná z počítačové databáze nebo z internetu, disky s nahraným zvukovým záznamem, elektronické brožury ke stažení, elektronické hudebniny, stahovatelné, elektronické publikace ke stažení, hudební nahrávky, nahraná DVD, nahraná hudební videa, nahraná videa, nahrané audio pásky, nahrané hudební audiopásky, nahrané hudební kompaktní disky, nahrané kazety, nahrané video kompaktní disky, nahrané obrazové disky, nahrávky hudby na páscích, nahrané kompaktní disky, gramofonové desky, zvukové nahrávky ke stažení, zvukové knihy, nosiče zvukových nahrávek, nosiče zvukových záznamů, zvukové kompaktní disky; (16) obrazy, obrázky, fotografie, malby (obrazy) zarámované či nezarámované, papírové figurky, upomínková alba, umělecké předměty a figuríny z papíru a lepenky a architektonické modely, blahopřání, hudební blahopřání, brožury, brožury s programem, bloky (papírnické výrobky), časopisy, papírové etikety,

dopisní papír, kalendáře, knihy, letáky, tištěné lístky, katalogy, obaly (papírnické zboží), psací potřeby a razítka, pohlednice, plakáty, poutače z papíru nebo lepenky, prospekty, zpěvníky, tiskoviny; (35) šíření reklamních materiálů (prospekty, brožury a tiskoviny), reklama a propagace, reklamní materiály (příprava), poskytování reklamního prostoru, reklamní texty (psaní); (41) psaní scénářů, psaní a publikování textů, s výjimkou reklamních textů, poskytování digitální hudby (bez možnosti stažení) z internetových webových stránek MP3, poskytování digitálních zvukových nahrávek z internetu bez možnosti stažení, organizování představení, hudební představení, pořádání představení, divadelní představení, výroba živých představení, organizace kulturních představení, organizování jevištních představení, uvádění hudebních představení, organizace živých představení, produkce živých představení, produkce audiovizuálních představení, režie divadelních představení, režie hudebních představení, produkce představení živé zábavy, živá představení pro zábavu, rezervace lístků na představení, umělecké vedení divadelních představení, produkce zábavních představení se zpěváky, produkce zábavních představení s tanečníky, produkce zábavních představení s instrumentalisty, organizování představení pro zábavní účely, organizování, produkce a uvádění divadelních představení, produkce zábavních představení s tanečníky a zpěváky, divadelní zábava, divadelní režie, divadelní služby, vydávání hudebních textů, vydávání hudebních děl, hudební zábava, pořádání hudebních koncertů, pořádání hudebních akcí, produkce hudebních vystoupení, hudební a pěvecká vystoupení, zábavní služby poskytované hudebníky, umělecké vedení hudebních vystoupení, organizování živých hudebních vystoupení, taneční, hudební a dramatická vystoupení, zábava, poskytování živé zábavy, organizování zábavních akcí, produkce živých zábavních akcí, nahrávání hudby, nahrávání a produkce audionahrávek, pronájem divadelních dekorací, pronájem kostýmů (divadelních nebo maškarní plesy).

(511) 9, 16, 35, 41
(540)



(593) Obrazová

(111) **392980**
(220) 17.01.2022
(320) 17.01.2022
(442) 04.05.2022
(151) 10.08.2022
(730) **Umělecké sdružení ARTES, zapsaný spolek**, Senovážné náměstí 978/23, Praha 1, Nové Město, 11000, CZ
(740) Josef Zeman, Kettnerova 2052/20, Praha 5, Stodůlky, 15500
(210) O-577006
(591) Barevná
(510) (9) zařízení a nástroje pro záznam, přenos, reprodukci, zpracování zvuku, obrazu a dat, média se záznamem, stahovatelná média, úložná média; (16) výrobky z papíru, a to desky na dokumenty, pouzdra, alba, fotografie, dopisy a úřední listiny, reklamní papírové výrobky a předměty, papírové tašky, obálky a nádoby sloužící jako sochy, figurky, umělecká díla z papíru nebo lepenky, litografie a malby, literatura; (35) reklamní a propagační služby, rozhlasová a televizní reklama, reklamní služby sdělování veřejnosti o jakýchkoliv druzích výrobků a služeb pomocí sdělovacích prostředků; (41) služby určené k zábavě, upoutání pozornosti a pobavení osob, předvádění vizuálního umění veřejnosti pro kulturní či vzdělávací účely.

(511) 9, 16, 35, 41

(540)



(593) Obrazová

(111) **392981**
(220) 17.01.2022
(320) 17.01.2022
(442) 04.05.2022
(151) 10.08.2022
(730) **BK Innovation s.r.o.**, B. Smetany 2773/36, České Budějovice, České Budějovice 3, 37001, CZ

(740) BE.LO advokátní kancelář s.r.o., Mgr. Martina Bechyňská, Legerova 578/70, Praha 2, Vinohrady, 12000

(210) O-577013

(510) (25) oděvy, části oděvů, obuvi a pokrývek hlavy, pokrývky hlavy, obuv, cvičební oděvy, gymnastické oděvy, sportovní ponožky, sportovní košile, sportovní svetry, oděvy pro sport, sportovní kalhoty, sportovní oblečení, sportovní mikiny s kapucí, sportovní kalhoty odvádějící vlhkost, dresy na bojové sporty, sportovní trička odvádějící vlhkost, sportovní dresy a krátké kalhoty, sportovní oblečení se zabudovanými digitálními senzory, sportovní trička s krátkým rukávem; (28) sportovní zařízení a zařízení ke cvičení, sítě (sportovní potřeby), pálky (sportovní potřeby), kroužky pro sport, kladiva pro sport, disky (pro sport), sportovní suspensory, sportovní potřeby, sportovní vybavení, sportovní míče, sportovní hry, sportovní chrániče, činky, činky kettlebell, vzpěračské činky, tyče na činky (na vzpírání), činky (na vzpírání); (41) sportovní aktivity, trénování sportů, služby v oblasti sportu a fitness, služby v oblasti vzdělávání a zábavy, sportovní výcvik, sportovní zařízení (provozování), pořádání sportovních akcí, organizace sportovních soutěží, produkce sportovních akcí, služby sportovních táborů, pořádání sportovních turnajů, rozhodování sportovních akcí (služby sportovního rozhodčího), služby sportovních areálů, trénink sportovních hráčů, poskytování informací o sportu, služby oznamování sportovních výsledků, školení o sportovních aktivitách, pořádání komunitních sportovních akcí, vedení živých sportovních akcí, poskytování informací o sportovcích, zábavní služby v oblasti sportu, rezervace prostor určených ke sportu, vzdělávací služby v oblasti sportu, poskytování prostor na sportovní trénink, poskytování prostor pro sportovní rekreaci, sportovní výuka, trénink a instruktáž, měření času při sportovních událostech, služby týkající se sportovních klubů, školící služby vztahující se ke sportu, poskytování sportovní zábavy prostřednictvím webových stránek, poskytování zařízení pro sportovní akce, sportovní a atletické soutěže a předávání ocenění, pronájem zařízení a vybavení ke vzdělávání, zábavě, sportu a kultuře, pronájem sportovišť.

(511) 25, 28, 41

(540)

BCROSSGYM

(592) Slovní

(111) **392982**
(220) 02.08.2021
(320) 29.03.2021
(442) 04.05.2022
(151) 10.08.2022

(730) **RIGHTEX ELECTRONIC LIMITED**, UNIT C, 9/F Winning House,
No.72-76, Wing Lok Street, Sheung Wan, HK

(740) Všečetka Zelený Švorčík Kalenský a partneři, advokátní a patentová
kancelář, JUDr. Michal Havlík, Hálkova 1406/2, Praha 2, Nové Město,
12000

(210) O-577288

(510) (12) elektrická vozidla, vozidla na dálkové ovládání, jiné než hračky,
zařízení pro signalizaci zpětné jízdy pro vozidla, zařízení proti krádeži
vozidel, elektrická auta, hybridní auta, motory pro pozemní vozidla,
benzínové motory pro pozemní vozidla, automobily, automobilová kola,
dveře pro automobily, přístrojové desky pro automobily, převodové skříně
pro automobily, stěrače skel pro automobily, mechanismy spojek pro
automobily, hydraulické obvody pro automobily, samořídící auta,
elektricky poháněné skútry (vozidla), samovyvažovací vozidla, jízdní kola,
elektrické invalidní vozíky, drony s kamerou, podvozky vozidel,
bezpečnostní sedačky pro děti do vozidel, brzdy pro vozidla, potahy sedadel
pro vozidla.

(511) 12

(540) **AITO**

(592) Slovní

(111) **392983**

(220) 01.02.2022

(320) 01.02.2022

(442) 04.05.2022

(151) 10.08.2022

(730) **Žáček Rudolf**, Atletická 2000, Sokolov, 35601, CZ

(210) O-577326

(591) Barevná

(510) (37) elektroinstalace, čištění.

(511) 37

(540)



(593) Obrazová

(111) **392984**

(220) 02.02.2022

(320) 02.02.2022

(442) 04.05.2022

(151) 10.08.2022

(730) **Ježek software s.r.o.**, Mariánská 3233, Česká Lípa, 47001, CZ

(740) Macek and Partners, Mgr. Jiří Macek, Sázavská 751/16, Praha 2,
Vinohrady, 12000

(210) O-577344

(510) (9) výpočetní technika všeho druhu včetně periferních zařízení a nosičů dat,
software všeho druhu včetně softwaru speciálního; (16) tiskoviny a manuály
spadající do této třídy; (42) tvorba a poskytování dočasných používání
softwaru včetně softwaru speciálního, služby poskytované v souvislosti se
zaváděním a používáním software.

(511) 9, 16, 42

(540) **EKONOMICKÝ SYSTÉM DUEL**

(592) Slovní

(111) **392985**

(220) 07.02.2022

(320) 07.02.2022

(442) 04.05.2022

(151) 10.08.2022

(730) **Vsaune Hulka Andrej**, Plichovice č. ev. 75, Zavlekov, 34142, CZ

(210) O-577420

(510) (11) saunová zařízení, parní lázně a sauny; (19) přenosné dřevěné stavby,
nekovové konstrukce a přenosné stavební prvky, stavební a konstrukční
materiály a prvky vyrobené ze dřeva a umělého dřeva, dřevěné palubky;
(37) stavba saun; (44) sauny (služby).

(511) 11, 19, 37, 44

(540)



(593) Obrazová

(111) **392986**

(220) 10.02.2022

(320) 10.02.2022

(442) 04.05.2022

(151) 10.08.2022

(730) **Králová Jana, DiS.**, Nad Tratí 962, Náměšť nad Oslavou, 67571, CZ

(210) O-577487

(510) (35) obchodní poradenství a informace pro spotřebitele, pomoc v obchodní
a podnikatelské činnosti, management a administrativní služby, reklamní,
marketingové a propagační služby; (36) služby nemovitostní (realitní
služby), získávání finančních prostředků a finanční sponzorování; (38)
poskytování a pronájem telekomunikačních zařízení a vybavení, síťové
telekomunikační služby, telekomunikační služby; (41) překladatelské a
tlumočnické služby, rezervace vstupenek na vzdělávací, zábavní a sportovní
aktivity a akce a související rezervační služby, služby v oblasti vzdělávání,
zábavy a sportu, výchova, zveřejňování, oznamování a psaní textů; (42)
služby testování, služby ověřování a služby kontroly kvality, služby v
oblasti informačních technologií, vědecké a technologické služby; (45)
osobní a společenské služby, a to konzultační služby v oboru osobních
vztahů, konzultační služby pro prevenci zločinů, osobní nákupy pro třetí
osoby, služby online sociálních sítí dostupné prostřednictvím mobilních
aplikací ke stažení a služby v oblasti manželského poradenství, právní
služby.

(511) 35, 36, 38, 41, 42, 45

(540)

MATTRAININGS

(592) Slovní

(111) **392987**

(220) 11.02.2022

(320) 11.02.2022

(442) 04.05.2022

(151) 10.08.2022

(730) **Cholastová Martina**, Žabárna 158, Zlín, Příluky, 76001, CZ

(210) O-577524

(510) (3) čisticí prostředky a vonné přípravky, vonné oleje a aromatické výtažky, kosmetické přípravky pro péči o zvířata, éterické oleje ke kosmetickým účelům, krémy na bázi éterických olejů pro aromaterapeutické účely, přípravky do koupele, kosmetické přípravky pro zvířata, kosmetické přípravky a produkty pro péči o srst, kosmetické přípravky do koupele pro zvířata, aromaterapeutické přípravky, aromatické esenciální oleje, aromatické látky (éterické oleje), aromaterapeutické oleje pro kosmetické použití, aromatické oleje; (4) paliva a osvětlovací látky, aromaterapeutické vonné svíčky, parfémované svíčky, sady svíček; (5) farmaceutické přípravky a přírodní léčiva, bylinné a rostlinné výtažky pro léčebné účely, bylinné čaje k léčebným účelům, bylinné čaje (léčivé nápoje), bylinné detoxifikační přípravky, bylinné doplňky, bylinné směsi k léčebnému použití, čaje do koupele pro terapeutické účely, deodorantiční přípravky do automobilů, deodorantiční přípravky na osvěžení vzduchu, deodoranty (jiné než pro lidskou potřebu nebo potřebu zvířat), deodoranty do lednice, deodorizační přípravky pro domácí, komerční nebo průmyslové použití, dezodorantiční pokojové osvěžovače vzduchu, koupelňové deodoranty, materiály pohlcující zápach, osvěžovače vzduchu do automobilů, osvěžovače vzduchu ve spreji, přípravky na čištění vzduchu; (14) amulety (šperky), přívěsky (šperky), ozdoby (šperky), náramky (šperky), prsteny (šperky), šperky z drahých kovů, dětské šperky, náhrdelníky (šperky), brože (šperky), medailonky (šperky), šperky obsahující drahokamy, šperky v podobě korálků, šperky vyrobené z plastu, šperky vyrobené ze stříbra, přívěsky (šperky) z běžných kovů, náramky z vyšívaného textilu (šperky), kazety na šperky (kromě kazet ze vzácných kovů), kazety na šperky, pouzdra na šperky (tvarovaná), drahé kameny, perly a drahé kovy, jakož i jejich imitace; (21) olejové lampy (aromaterapie), osvěžovače vzduchu (přístroje), destičky pro rozptylování aromatického oleje, difuzéry aromatických olejů (jiné než vonné tyčinky), dózy na potpourri, kadidelnice, lampy na vonné oleje, misky na potpourri, nádoby k pálení vonných látek, nádoby na potpourri, ohřívače svíček (elektrické a neelektrické), prostředky k vykuřování vonnými látkami, rozprašovače na parfémy, stojany na vonné tyčinky, stojany na vonné tyčinky (pro domácnost); (26) příslušenství a doplňky oblečení (galanterie), šicí potřeby a ozdobné textilní výrobky; (35) obchodně reklamní služby týkající se franchisingu, reklamní, marketingové a propagační služby, obchodní asistence týkající se franchisingu, obchodní poradenské služby týkající se franchisingu, poradenství v oblasti obchodního managementu vztahující se k franchisingu; (41) vzdělávací služby v oblasti ájurvédského magnetismu, konzultační a informační služby vztahující se k pořádání, vedení a organizování konferencí, konzultační a informační služby vztahující se k pořádání, vedení a organizování kongresů, organizování a vedení seminářů, organizování módních přehlídek pro účely zábavy, organizování konferencí, organizování výstav pro kulturní (výchovné) účely, organizování vzdělávacích seminářů, pořádání a řízení komerčních a obchodních konferencí, pořádání a vedení přednášek, pořádání a vedení pracovních setkání (školení), pořádání konferencí v oblasti podnikání, pořádání konferencí vztahujících se k obchodování; (44) služby zdravotní péče, aromaterapeutické služby, bylinkářství (fytoterapie), dietní a výživové poradenství, dohled nad programy snižování hmotnosti, chiropraktika, hodnocení osobnosti (služby v oblasti duševního zdraví), holistická psychoterapie, arteterapie (léčba výtvarným uměním), konzultační služby vztahující se k chování jednotlivce, poskytování informací vztahujících se ke změnám chování, poskytování zařízení pro duševní rehabilitaci, tetování, tetovací salóny, poradenství v oboru péče o tělo a krásu poskytované prostřednictvím internetu, provozování saunových zařízení, provozování lázeňských domů, služby poskytování saun, masáže, hloubkové masáže, sportovní masáže, masáže shiatsu, terapeutické shiatsu masáže, tradiční japonské masáže, terapie metodami ájurvédy; (45) astrologické poradenství, konzultace týkající se zvěrokruhu, poradenství týkající se duchovního vedení, poskytování osobních tarokových výkladů.

(511) 3, 4, 5, 14, 21, 26, 35, 41, 44, 45

(540)

ART HERBAL

(592) Slovní

(111) **392988**

(220) 15.02.2022

(320) 15.02.2022

(442) 04.05.2022

(151) 10.08.2022

(730) **HFI GROUP a.s.**, Okružní 781, Nehvizdy, 25081, CZ

(740) Ing. Michal Jupa, patentový zástupce, Na Baních 1385, Praha 5 - Zbraslav, 15600

(210) O-577574

(510) (35) propagace, reklama a inzerce všemi druhy médií, marketing, průzkum, shromažďování a statistické zpracování dat, provádění analýz, administrativní a kancelářské práce, služby organizačně hospodářské povahy, prodej a koupě ochranných známek; (36) nákup, prodej a správa nemovitostí, nemovitostní služby, finanční služby, účetní a daňové poradenství, hypotéky (poskytování půjček), konzultační a zprostředkovatelské služby v oblastech uvedených v této třídě; (42) tvorba, vývoj a prodej softwaru, zpracování dat, hostingové služby, poradenství v oblasti informačních technologií; (45) právní služby, právní průzkum (rešerše), poradenství v oblasti duševního vlastnictví, správa duševního vlastnictví, pronájem ochranných známek (licence), služby v oblasti duševního vlastnictví a zprostředkování těchto služeb v rámci třídy 45.

(511) 35, 36, 42, 45

(540)



(593) Obrazová

(111) **392989**

(220) 16.02.2022

(320) 16.02.2022

(442) 04.05.2022

(151) 10.08.2022

(730) **Liqui B Zámecký ovocný lihovar Blatná s. r. o.**, Plzeňská 315, Blatná, 38801, CZ

(210) O-577607

(591) Barevná

(510) (21) sklenice, korbele, sklo (polotovary), sklo (neopracované), sklo (nádoby), porcelán, nádobí včetně nádobí z plastu – v rámci třídy 21; (32) pivo, nealkoholické nápoje, radler, ovocné pivo, ochucené pivo, pivní mix, koktejly na bázi piva, nealkoholické pivo, pivní mladinka, sladové nápoje, výtažky z chmele na výrobu piva, zázvorové pivo; (43) služby zajišťující stravování a nápoje.

(511) 21, 32, 43

(540)



(593) Obrazová

(111) **392990**

(220) 16.02.2022

(320) 16.02.2022

(442) 04.05.2022

(151) 10.08.2022

(730) **NewCo Immo CZ GmbH**, In der Buttergrube 9, Weimar – Legefeld, DE

(740) Mgr. Tamara Rajchl, Hvězdova 1716/2b, Praha 4, Nusle, 14000

(210) O-577631

(510) (35) obchodní poradenské služby a obchodní informace pro spotřebitele, pomoc v obchodní a podnikatelské činnosti, management a administrativní služby, reklama, marketing a propagační služby; (36) poskytování předplacených karet a kuponů, služby nemovitostní (realitní služby), získávání finančních prostředků a finanční sponzorování; (41) rezervace vstupenek na vzdělávací, zábavní a sportovní aktivity a akce a související rezervační služby, služby v oblasti vzdělávání, zábavy a sportu, výchova, vzdělávání, zábava a sportovní činnost, zveřejňování, oznamování a psaní textů.

(511) 35, 36, 41

(540)



(593) Obrazová

(111) **392991**

(220) 16.02.2022

(320) 16.02.2022

(442) 04.05.2022

(151) 10.08.2022

(730) **NewCo Immo CZ GmbH**, In der Buttergrube 9, Weimar – Legefeld, DE

(740) Mgr. Tamara Rajchl, Hvězdova 1716/2b, Praha 4, Nusle, 14000

(210) O-577632

(510) (35) obchodní poradenské služby a obchodní informace pro spotřebitele, pomoc v obchodní a podnikatelské činnosti, management a administrativní služby, reklama, marketing a propagační služby; (36) služby nemovitostní (realitní služby), získávání finančních prostředků a finanční sponzorování; (41) rezervace vstupenek na vzdělávací, zábavní a sportovní aktivity a akce a související rezervační služby, služby v oblasti vzdělávání, zábavy a sportu, zveřejňování, oznamování a psaní textů, výchova, vzdělávání, zábava a sportovní činnost.

(511) 35, 36, 41

(540)

FORUM

(592) Slovní

(111) **392992**

(220) 21.02.2022

(320) 21.02.2022

(442) 04.05.2022

(151) 10.08.2022

(730) **Benediktinské arcipátství sv. Vojtěcha a sv. Markéty v Praze - Břevnově**, Markétská 1/28, Praha 6, Břevnov, 16900, CZ

(740) BOHEMIA PATENT, Ing. Jana Vanděliková, patentová zástupkyně, Petráská 1136/12, Praha 1, Nové Město, 11000

(210) O-577731

(510) (32) jablečný mošt (nealkoholický), minerální vody (nápoje), mošty, nealkoholické nápoje, nápoje z nealkoholické šťávy, nealkoholické výtažky z ovoce, nektar ovocný (nealkoholický), ovocné šťávy, džusy, smoothie, šťávy z bio ovoce (nápoje), mražené ovocné nápoje.

(511) 32

(540)

BENEDIKTINSKÝ MOŠT

(592) Slovní

(111) **392993**

(220) 22.02.2022

(320) 22.02.2022

(442) 04.05.2022

(151) 10.08.2022

(730) **AS Inbank**, Niine tn 11, Tallinn 10414, EE

(740) Všeťka Zelený Švorčík a partneři, advokátní a patentová kancelář, JUDr. Michal Havlík, Hálkova 1406/2, Praha 2, Nové Město, 12000

(210) O-577752

(591) Barevná

(510) (36) finanční služby, půjčky a úvěry a leasingové finanční služby.

(511) 36

(540)



(593) Obrazová

(111) **392994**

(220) 22.02.2022

(320) 22.02.2022

(442) 04.05.2022

(151) 10.08.2022

(730) **Profivoda s.r.o.**, 17. listopadu 797, Dobřany, 33441, CZ

(740) Mgr. PETR ŽIŽKA, LL.M., advokátní kancelář, Mgr. Petr Žižka LL.M., Sedláčkova 209/16, Plzeň, Vnitřní Město, 30100

(210) O-577753

(591) Barevná

(510) (11) tepelná čerpadla, regulační armatury pro vodovodní potrubí, koupelnové armatury pro regulaci vody, vodní filtry, filtry pro průmyslové účely a pro použití v domácnosti, tlakové nádoby na vodu, expanzní nádoby pro rozvody ústředního vytápění, vodní nádrže, septikové nádrže, vodovodní armatury k topení, výlevky (instalátorské armatury), koncové vodovodní armatury, ventily (instalátorské příslušenství), sprchové regulační ventily (instalátorské armatury), sprchové růžice (instalátorské armatury), rozstříkovače na umyvadla (instalátorské armatury), filtry na vodovodní kohoutky (instalátorské doplňky), regulační ventily do van (instalátorské doplňky), změkčovače vody, přístroje na změkčování vody, přístroje a zařízení na změkčování vody, přístroje na úpravu vody ke změkčování vody pro domácnost, potrubní kohoutky, kohoutky k vodovodním instalacím, kohoutky pro rozvod vody, uzavírací kohoutky na regulaci vody, kohoutky k regulaci toku vody, elektrostatické filtry na filtrování vody, filtry na čištění vody, UV lampy, ne pro léčebné účely, přístroje na čištění odpadních vod, zařízení na čištění odpadních vod; (37) studnařství, vrtání vodních studní, opravy přístrojů na čištění vody, instalační a montážní služby, opravy, údržba a čištění vodovodních instalací, zemní výkopové práce, instalace změkčovačů vody, čištění nádrží, vrtání studní, výkopové práce, výkopové práce pro ověřování polohy inženýrských sítí, pronájem instalátorských zařízení, nouzový servis přístrojů pro rozvod vody; (42) poradenské služby v oblasti hydrogeologie, rozbor vody, rozbor kvality tekoucí vody.

(511) 11, 37, 42

(540)

PROFI
VODA

(593) Obrazová

(111) **392995**

(220) 22.02.2022

(320) 22.02.2022

(442) 04.05.2022

(151) 10.08.2022

(730) **Worofková Veronika**, Švermova 1026, Podbořany, 44101, CZ

(740) Advokátní kancelář - Mgr. Petr Žižka, LL.M., Mgr. Petr Žižka LL.M.,
Sedláčkova 209/16, Plzeň, Vnitřní Město, 30100

(210) O-577760

(591) Barevná

(510) (25) rukávniky (oděvy), pánské, dámské a dětské oděvy, pánská konfekce, dámské venkovní oděvy, dětské svrchní oděvy, pánská a dámská obuv, dětská obuv, kojenecké botičky, baletní střevíce, podrážky k obuvi, pokrývky hlavy, čepice, klobouky, čelenky (oděvy), šátky, šály, nákrčníky, snímatelné nákrčníky kimon (haneri), rukavice, ponožky, punčocháče (punčochové kalhoty), kojenecké svrchní oděvy, pláštěnky, nepromokavé pláštěnky, nánožníky, ne elektricky vyhřívané, pásy, oděvy nepromokavé, těhotenské oděvy, flísové oděvy, spodní prádlo (oděvy), látkové bryndáčky, výbavičky pro novorozence (oděvy); (35) maloobchodní prodej oblečení, maloobchodní prodej oděvů, maloobchodní prodej obuvi, maloobchodní prodej pokrývek hlavy, maloobchodní služby týkající se umělých kožešín, maloobchodní služby v oblasti oděvních doplňků, maloobchodní služby zásilkového prodeje oděvů, on-line maloobchodní služby zaměřené na oděvy; (40) úpravy oděvů, nepromokavá úprava oděvů, zpracování textilií, kůže a kožešín, označování oděvů monogramy, úpravy oděvů (výroba na zakázku), šití (zakázková výroba), ruční práce (zakázková výroba), šití a dámské krejčovství, úprava textilií, poskytování informací vztahujících se ke krejčovství, poskytování informací vztahujících se k šití šatů, ševcovské služby (zakázková výroba), zakázková výroba módních doplňků, poskytování informací vztahující se k šití, poradenské služby týkající se šití, služby výrobce individualizovaných obuvnických materiálů a/nebo obuvi, šití obuvi a obuvního zboží na míru, poskytování informací pro zakázkovou výrobu obuvi.

(511) 25, 35, 40

(540)



(593) Obrazová

(111) **392996**

(220) 22.02.2022

(320) 22.02.2022

(442) 04.05.2022

(151) 10.08.2022

(730) **H.G.T. s.r.o.**, Švermova 268/76, Liberec, Liberec X-Františkov, 46010, CZ

(740) Advokátní kancelář - Mgr. Petr Žižka, LL.M., Mgr. Petr Žižka LL.M.,
Sedláčkova 209/16, Plzeň, Vnitřní Město, 30100

(210) O-577762

(510) (37) zemní práce, zemní výkopové práce, stavebnictví a demolice staveb, bourání budov, demolice budov, navážka zeminy, poradenské služby pro výkopové práce, poskytování informací vztahujících se k demolici budov, příprava stavenišť, rovnání terénu, služby v oblasti stavebnictví, stavba základů budov, bagrování zeminy, příprava parcely, krajinné úpravy pomocí stavebních materiálů, těžba štěrku, údržba silnic, stavební poradenství, podzemní stavební práce, stavebnictví a opravy budov, stavební dohled a dozor, stavební práce s použitím výbušnin, řízení stavebních projektů přímo na stavbě, podzemní stavební práce vztahující se ke kanalizaci, podzemní stavební práce vztahující se k elektroinstalaci, stavební služby vztahující se k obytným budovám, montáže a opravy potrubí, údržba vodovodních instalací, odvoz odpadu (úklid); (39) nákladní doprava, silniční nákladní doprava, automobilová doprava, doprava těžkotonážními vozidly, služby přepravy motorovými vozidly, odvoz odpadu, služby pronájmu kontejnerů, přeprava kontejnerů, přeprava nákladních kontejnerů kamiony, služby v oblasti silniční nákladní dopravy kontejnerů, třídění a přebalování zboží; (44) zemědělské, zahradnické a lesnické služby týkající se rekultivace území poškozeného průmyslem.

(511) 37, 39, 44

(540)



(593) Obrazová

(111) **392997**

(220) 22.02.2022

(320) 22.02.2022

(442) 04.05.2022

(151) 10.08.2022

(730) **New Production Group, s.r.o.**, Smetanova 179, Holice, 53401, CZ

(740) Patent-K s.r.o., Husníkova 2086/22, Praha 5, Stodůlky, 15800

(210) O-577776

(510) (35) reklamní, marketingové a propagační služby, asistence při organizování obchodní činnosti, asistence při řízení obchodních franšizových společností, pomoc při plánování obchodní činnosti, organizace podnikání, obchodní správa licencí k výrobkům a službám jiných osob, pořádání obchodních prezentací, pořádání soutěží pro reklamní účely, předplatné na televizní kanál, řízení obchodní činnosti bavičů, řízení obchodní činnosti hudebních interpretů, řízení obchodní činnosti nezávislých poskytovatelů služeb, subdodavatelské služby (pomoc v obchodní činnosti), zprostředkování reklamy, konzultace v oboru managementu obchodní činnosti v oblasti dopravy a doručování, konzultační a poradenské služby v oboru obchodní strategie, obchodní poradenství vztahující se ke konzultacím v oboru marketingového řízení, obchodní poradenství, průzkumy nebo obchodní informace, poradenství v

oblasti managementu, pronájem reklamních materiálů, pronájem reklamních ploch, reklama (propagace), reklamní agentury, aktualizování reklamních materiálů, zasílání reklamních materiálů zákazníkům, rozhlasová reklama, rozšiřování reklamních nebo inzertních materiálů, služby v oblasti grafické úpravy pro reklamní účely, vydávání reklamních služeb spojených s vyzvednutím předem zaplacených vstupenek na zábavní, sportovní a kulturní akce v pokladně prodejce, rezervace míst na zábavné akce a sportovní události, rezervace vstupenek na vzdělávací, zábavní a sportovní aktivity a akce a související rezervační služby, služby prodeje zábavy a sportovní činnosti, pronájem zařízení a vybavení ke vzdělávání, zábavě, sportu a kultuře, agentury zajišťující rezervaci zábavy, filmová distribuce, filmová zábava, filmové projekce, konzultační služby v oblasti zábavy, kulturní aktivity, konzultace v oblasti plánování večírků, konzultace v oboru plánování zvláštních akcí zaměřených na kulturu a vzdělávání, informace týkající se kulturních aktivit, informační služby o filmových programech, kulturní služby, objednávání vystoupení umělců na akce (služby organizátora), obrazové zpravodajství, organizace kulturních, zábavních a sportovních akcí, organizování akcí pro účely zábavy, organizování akcí pro kulturní účely, organizování setkání v oblasti zábavy, organizování společných sportovních a kulturních akcí, organizování zábavy, poskytování informací o filmech, poskytování filmů bez možnosti stažení, poskytování kulturních aktivit, poskytování prostorů na zábavu, poskytování uživatelských recenzí pro zábavní nebo kulturní účely, poskytování zařízení pro zábavní účely, rezervace sálů vhodných pro zábavné akce, příprava zábavních programů pro kina, služby pro promítání kinematografických filmů, služby zábavní agentury, služby týkající se volného času, sportovní a kulturní aktivity, vedení zábavních akcí, zábava formou putovních představení, konzultační služby související se vzděláváním a školením vedoucích pracovníků a personálu, organizování kurzů, pořádání festivalů pro vzdělávací účely, pořádání instruktážních kurzů, služby v oblasti kinematografické zábavy, pronájem kin, půjčování filmů, plánování filmových představení, pronájem přístrojů na kinofilmy, pronájem filmových projektorů, poskytování prostor kinosálů, poskytování kinosálů, promítání filmů, audiovizuální ukázkové prezentace, zábava; (43) bary, barmanské služby, bufety, catering (poskytování jídla a nápojů), kavárny, restaurace, restaurační a barové služby, pronájem barového vybavení, pronájem nábytku na prezentace, pronájem osvětlovacího zařízení, pronájem vybavení pro catering, služby v oblasti pohostinství (poskytování jídel a nápojů).

(511) 35, 41, 43
(540)



(593) Obrazová

(111) **392998**
(220) 24.02.2022
(320) 24.02.2022
(442) 04.05.2022
(151) 10.08.2022
(730) **První česká vzdělávací, s.r.o.**, Ocelářská 1354/35, Praha 9, Libeň, 19000, CZ
(210) O-577827
(591) Barevná
(510) (9) materiály pro vzdělávací kurzy ke stažení, nahraný obsah (počítačové programy, data a informace); (35) pomoc v obchodní a podnikatelské

činnosti, management a administrativní služby; (41) zveřejňování, oznamování a psaní textů (s výjimkou reklamních), vydávání vzdělávacích tiskovin, vydávání vzdělávacích textů, vydávání vzdělávacích knih, vydávání vzdělávacích materiálů, vydávání vzdělávacích učebních materiálů, tvorba [psaní] vzdělávacího obsahu pro podcasty, publikování vzdělávacích a školících příruček, organizování konferencí, výstav a soutěží v rámci této třídy, služby v oblasti vzdělávání, zábavy a sportu, organizování vzdělávacích konferencí, vedení vzdělávacích seminářů, pořádání výstav pro účely vzdělání, pořádání konferencí pro vzdělávací účely, plánování seminářů za účelem vzdělávání, výstavní služby pro vzdělávací účely, zvuková, obrazová a multimediální produkce a fotografie, produkce filmů ke vzdělávacím účelům, výroba vzdělávacích audio a video nahrávek, půjčování vzdělávacích materiálů, pronájem vzdělávacích materiálů nebo přístrojů, vzdělávání a výuka, vzdělávací a školící služby, služby zábavní, služby audiovizuálních ukázkových prezentací pro vzdělávací účely, výchova, poradenství pro trénink, poradenství týkající se odborného výcviku, poradenství a personalizované vzdělávání v oblasti povolání [školicí a vzdělávací poradenství], kariéerní poradenství (školicí a vzdělávací služby), poradenství v oblasti školení a dalšího vzdělávání, školící služby zaměřené na poradenství v oblasti managementu, tvorba vzdělávacích programů a výcviků, vedení a lektorování vzdělávacích programů a výcviků v oblasti mindfulness.

(511) 9, 35, 41
(540)



(593) Obrazová

(111) **392999**
(220) 25.02.2022
(320) 25.02.2022
(442) 04.05.2022
(151) 10.08.2022
(730) **FINEP HOLDING, SE**, Havlíčkova 1030/1, Praha 1, Nové Město, 11000, CZ
(740) Ing. Hana Landová, Františka Novotného 131, Žilina, 27301
(210) O-577831
(591) Barevná
(510) (16) tiskoviny všeho druhu, periodický a neperiodický tisk, a to časopisy, noviny, knihy, prospekty, brožury; (35) konzultační a poradenská činnost v oblasti obchodu v rámci této třídy, zprostředkování obchodních záležitostí, propagace, inzerece a poskytování obchodních informací prostřednictvím všech druhů médií, marketing, činnost podnikatelských, organizačních a ekonomických poradců, výstavní akce pro komerční účely; (36) činnost finančních poradců, činnost realitní kanceláře, realitní služby - koupě, prodej a pronájem bytových a nebytových prostor, nákup a prodej garáží, skladovacích prostor a ploch, parkovacích a odstavných ploch, správa nemovitostí, zprostředkovatelská činnost v oblasti obchodu s nemovitostmi; (37) poradenská a obstaravatelská činnost v investiční výstavbě, provádění bytových, občanských, dopravních a průmyslových staveb a investičních celků, jejich změny a odstraňování, odborná pomoc a autorský dozor ve stavebnictví, zprostředkovatelská, poradenská a obstaravatelská činnost ve výše uvedených oblastech třídy 37; (39) pronájem garáží, skladovacích prostor a ploch, parkovacích a odstavných ploch; (42) inženýrská a projektová činnost v investiční výstavbě a stavebnictví, zprostředkovatelská, konzultační a poradenská činnost ve výše uvedených oblastech třídy 42.
(511) 16, 35, 36, 37, 39, 42

(540)



(593) Obrazová

(111) **393000**

(220) 25.02.2022

(320) 25.02.2022

(442) 04.05.2022

(151) 10.08.2022

(730) **Jelínková Mlada**, Buzulucká 570/8, Praha 6, Dejvice, 16000, CZ

(740) Rott, Růžička & Guttman a spol., Vyskočilova 1566, Praha 4, Michle, 14000

(210) O-577832

(591) Barevná

(510) (3) kosmetické přípravky, kosmetické přípravky z konopí, přírodní kosmetické přípravky, cbd kosmetika, cbd oleje, masti a esence; (5) farmaceutické výrobky, farmaceutické výrobky z konopí, bylinné směsi k léčebnému použití, konopné a cbd směsi k léčebnému použití, doplňky stravy; (25) oděvy, oděvy ze směsových tkanin z konopí, pláštěnky; (29) jedlé oleje a tuky, konopné oleje, konopná semínka; (30) cukrovinky, sendviče, cukrovinky a sendviče s příchutí konopí a cbd, cukrovinky a sendviče s obsahem konopného semínka a konopného oleje, raw cukrovinky a sendviče, káva, čaj, káva a čaj s příchutí konopí a cbd, zmrzliny, sorbety, zmrzliny a sorbety s příchutí konopí a cbd; (32) nealkoholické teplé a studené nápoje, nealkoholické nápoje s příchutí konopí a cbd; (33) alkoholické nápoje, alkoholické nápoje s příchutí konopí a cbd; (35) reklama, propagace, inzerce, maloobchodní služby a on-line maloobchodní služby spojené s prodejem reklamních a propagačních předmětů.

(511) 3, 5, 25, 29, 30, 32, 33, 35

(540)



(593) Obrazová

(111) **393001**

(220) 25.02.2022

(320) 25.02.2022

(442) 04.05.2022

(151) 10.08.2022

(730) **Madame Blanche s.r.o.**, Žatecká 54/12, Praha 1, Josefov, 11000, CZ

(210) O-577834

(591) Barevná

(510) (25) oděvy, oděvní doplňky, spodní prádlo, podprsenky, kalhotky, body, noční košile a pyžama, noční košilky, župany, korzety, spodky, punčochové zboží, punčochové kalhoty, podvazky na punčochy, vlasové ozdoby spadající do této třídy, čelenky, kloboučnické zboží, obuv, pantofle, pásky, šátky a šály, masky na oči [oděvy]; (35) zásilkové služby, maloobchodní služby a on-line maloobchodní služby v oboru oděvů, oděvních doplňků a obuvi, zásilkové služby, maloobchodní služby a on-line maloobchodní služby v oboru spodního prádla, pyžam, nočních košilí a županů, zásilkové služby, maloobchodní služby a on-line maloobchodní služby v oboru punčoch, punčochového zboží a podvazků k punčochám, zásilkové služby, maloobchodní služby a on-line maloobchodní služby v oboru vlasových ozdob, čelenek, kloboučnického zboží a masek na oči [oděvů], zásilkové služby, maloobchodní služby a on-line maloobchodní služby v oboru šátek a šál, propagace, organizování, provozování a kontrola vědomostních a motivačních programů, správa a dohled nad programy slev, speciálních nabídek a dárkových poukazů, služby v oblasti správy vědomostních karet, reklamní, marketingové a propagační služby, šíření reklamních a propagačních materiálů, organizování modních přehlídek pro obchodní účely, vše v rámci třídy 35; (40) šití a zakázkové krejčovství, krejčovské služby, úpravy oděvů (výroba na zakázku).

(511) 25, 35, 40

(540)



(593) Obrazová

(111) **393002**

(220) 25.02.2022

(320) 25.02.2022

(442) 04.05.2022

(151) 10.08.2022

(730) **Madame Blanche s.r.o.**, Žatecká 54/12, Praha 1, Josefov, 11000, CZ

(210) O-577836

(510) (25) oděvy, oděvní doplňky, spodní prádlo, podprsenky, kalhotky, body, noční košile a pyžama, noční košilky, župany, korzety, spodky, punčochové zboží, punčochové kalhoty, podvazky na punčochy, vlasové ozdoby spadající do této třídy, čelenky, kloboučnické zboží, obuv, pantofle, pásky, šátky a šály, masky na oči [oděvy]; (35) zásilkové služby, maloobchodní služby a on-line maloobchodní služby v oboru oděvů, oděvních doplňků a obuvi, zásilkové služby, maloobchodní služby a on-line maloobchodní služby v oboru spodního prádla, pyžam, nočních košilí a županů, zásilkové služby, maloobchodní služby a on-line maloobchodní služby v oboru punčoch, punčochového zboží a podvazků k punčochám, zásilkové služby, maloobchodní služby a on-line maloobchodní služby v oboru vlasových ozdob, čelenek, kloboučnického zboží a masek na oči [oděvů], zásilkové služby, maloobchodní služby a on-line maloobchodní služby v oboru šátek a šál, propagace, organizování, provozování a kontrola vědomostních a motivačních programů, správa a dohled nad programy slev, speciálních nabídek a dárkových poukazů, služby v oblasti správy vědomostních karet, reklamní, marketingové a propagační služby, šíření reklamních a propagačních materiálů, organizování modních přehlídek pro obchodní účely, vše v rámci třídy 35; (40) šití a zakázkové krejčovství, krejčovské služby, úpravy oděvů (výroba na zakázku).

(511) 25, 35, 40

(540)

Kate & Paula

(593) Obrazová

(111) **393003**

(220) 25.02.2022

(320) 25.02.2022

(442) 04.05.2022

(151) 10.08.2022

(730) **Nemovitosti & Stavby Olomouc s.r.o.**, Čajkovského 1367/20, Olomouc, Nová Ulice, 77900, CZ

(740) JUDr. Hana Císlarová LL.M., advokátka, Ovocný trh 573/12, Praha 1, Staré Město, 11000

(210) O-577847

(510) (35) reklama, propagace, řízení, organizace a administrativní obchodní činnosti, kancelářské práce; (36) finanční, peněžní a bankovní služby, pojišťovací služby, služby v oblasti nemovitostí; (37) stavební služby, instalační služby a opravy nemovitostí, důlní těžba, těžba ropy a plynu; (39) doprava, balení a skladování zboží, organizování cest; (42) vědecké a technické služby a související výzkum a projektování, průmyslová analýza, průmyslový výzkum a průmyslový design, služby kontroly kvality a služby ověřování, navrhování a vývoj počítačového hardwaru a softwaru; (43) služby zajišťující stravování a nápoje, dočasné ubytování.

(511) 35, 36, 37, 39, 42, 43

(540)

O'HOME

(592) Slovní

(111) **393004**

(220) 28.02.2022

(320) 28.02.2022

(442) 04.05.2022

(151) 10.08.2022

(730) **Tomáš STRAUB s.r.o.**, Ostravská 1847, Hlučín, 74801, CZ

(740) Ing. Pavel Nádvořík s.r.o., Klínová 620/1, Ostrava, Hulváky, 70900

(210) O-577860

(591) Barevná

(510) (19) nekovové stavební a konstrukční materiály a prvky, vyztužovací stavební materiály, nekovové stavební desky, plnicí hmoty; (35) maloobchodní a velkoobchodní prodej výrobků výše uvedených ve tř. 19, zprostředkování obchodu s výrobky uvedenými výše ve tř. 19, zprostředkování obchodních informací, pomoc v obchodní činnosti, obchodní management, reklamní, marketingové a propagační služby, online reklama v počítačové komunikační síti, marketingové služby ve vyhledávacích, prezentace výrobků v komunikačních médiích pro účely maloobchodu; (37) stavebnictví, údržba a opravy budov, poradenské služby ve stavebnictví, pronájem nástrojů, strojů, zařízení a vybavení pro stavebnictví, demolice, úklid a údržbu, stavební dozor; (42) projektování (stavební), inženýrské služby, provádění studií technických projektů, poradenství v oboru stavebnictví (návrhy, projekty).

(511) 19, 35, 37, 42

(540)

fliessbeton

(593) Obrazová

(111) **393005**

(220) 01.03.2022

(320) 01.03.2022

(442) 04.05.2022

(151) 10.08.2022

(730) **Markvart Zdeněk**, Doubravická 1302/4, Praha 4, Chodov, 14900, CZ

(740) Vladyka & Kubica, advokátní kancelář, Mgr. Robert Vladyka, advokát, Soukenická 1090/14, Praha 1, Nové Město, 11000

(210) O-577893

(510) (16) časopisy (periodika), brožury, formuláře (tištěné), fotografie, karty, katalogy, letáky, lístky, obálky, oznámení (papírnické zboží), papírové bannery, papírové podtácky, papírové stolní ubrousky, papírové ubrusy, plakáty, podlahové samolepky, pohlednice, prospekty, psací soupravy, reklamní tabule z papíru nebo lepenky, samolepky (papírnické zboží), tiskopisy, papírnické zboží; (35) influencer marketing, marketing, modeling pro reklamní účely nebo podporu prodeje, online inzerce v počítačové síti, prezentace výrobků v komunikačních médiích pro účely maloobchodu, propagace, propagace výrobků a služeb prostřednictvím sponzorování sportovních akcí, šíření reklamních materiálů, venkovní reklama, obchodní reklama; (41) diskotéky, fotografování, modelingové služby pro umělce, moderování zábavních akcí, obrazové zpravodajství, online vydávání elektronických knih a časopisů, organizování zábavních akcí, plánování večírků (zábava), pořádání a uvádění koncertů, pořádání estrád (služby impresária), pořádání módních přehlídek pro zábavu, pořádání soutěží krásy, pořádání soutěží (vzdělávacích nebo zábavních), pořádání výstav ke kulturním nebo vzdělávacím účelům, předvádění živých vystoupení, služby bavičů, služby diskžokejů, služby nočního klubu (zábava), zábava; (43) bary, bary s nabídkou vodní dýmky, catering (poskytování jídla a nápojů), hotelové ubytovací služby, kavárny, restaurace.

(511) 16, 35, 41, 43

(540)

HOTPEPPERS.CZ

(592) Slovní

(111) **393006**

(220) 01.03.2022

(320) 01.03.2022

(442) 04.05.2022

(151) 10.08.2022

(730) **Markvart Zdeněk**, Doubravická 1302/4, Praha 4, Chodov, 14900, CZ

(740) Vladyka & Kubica, advokátní kancelář, Mgr. Robert Vladyka, advokát, Soukenická 1090/14, Praha 1, Nové Město, 11000

(210) O-577894

(510) (16) časopisy (periodika), brožury, formuláře (tištěné), fotografie, karty, katalogy, letáky, lístky, obálky, oznámení (papírnické zboží), papírové bannery, papírové podtácky, papírové stolní ubrousky, papírové ubrusy, plakáty, podlahové samolepky, pohlednice, prospekty, psací soupravy, reklamní tabule z papíru nebo lepenky, samolepky (papírnické zboží), tiskopisy, papírnické zboží; (35) influencer marketing, marketing, modeling pro reklamní účely nebo podporu prodeje, online inzerce v počítačové síti, prezentace výrobků v komunikačních médiích pro účely maloobchodu, propagace, propagace výrobků a služeb prostřednictvím sponzorování sportovních akcí, šíření reklamních materiálů, venkovní reklama, obchodní reklama; (41) diskotéky, fotografování, modelingové služby pro umělce,

moderování zábavních akcí, obrazové zpravodajství, online vydávání elektronických knih a časopisů, organizování zábavních akcí, plánování večírků (zábava), pořádání a uvádění koncertů, pořádání estrád (služby impresária), pořádání módních přehlídek pro zábavu, pořádání soutěží krásy, pořádání soutěží (vzdělávacích nebo zábavných), pořádání výstav ke kulturním nebo vzdělávacím účelům, předvádění živých vystoupení, služby baviče, služby diskžokejů, služby nočního klubu (zábava), zábava; (43) bary, bary s nabídkou vodní dýmky, catering (poskytování jídla a nápojů), hotelové ubytovací služby, kavárny, restaurace.

(511) 16, 35, 41, 43

(540)

HOTPEPPERS

(592) Slovní

(111) **393007**

(220) 01.03.2022

(320) 01.03.2022

(442) 04.05.2022

(151) 10.08.2022

(730) **Markvart Zdeněk**, Doubravická 1302/4, Praha 4, Chodov, 14900, CZ

(740) Vladyka & Kubica, advokátní kancelář, Mgr. Robert Vladyka, advokát, Soukenická 1090/14, Praha 1, Nové Město, 11000

(210) O-577895

(510) (16) časopisy (periodika), brožury, formuláře (tištěné), fotografie, karty, katalogy, letáky, listky, obálky, oznámení (papírnické zboží), papírové bannery, papírové podtácky, papírové stolní ubrusky, papírové ubrusy, plakáty, podlahové samolepky, pohlednice, prospekty, psací soupravy, reklamní tabule z papíru nebo lepenky, samolepky (papírnické zboží), tiskopisy, papírnické zboží; (35) influencer marketing, marketing, modeling pro reklamní účely nebo podporu prodeje, online inzerce v počítačové síti, prezentace výrobků v komunikačních médiích pro účely maloobchodu, propagace, propagace výrobků a služeb prostřednictvím sponzorování sportovních akcí, šíření reklamních materiálů, venkovní reklama, obchodní reklama; (41) diskotéky, fotografování, modelingové služby pro umělce, moderování zábavních akcí, obrazové zpravodajství, online vydávání elektronických knih a časopisů, organizování zábavních akcí, plánování večírků (zábava), pořádání a uvádění koncertů, pořádání estrád (služby impresária), pořádání módních přehlídek pro zábavu, pořádání soutěží krásy, pořádání soutěží (vzdělávacích nebo zábavných), pořádání výstav ke kulturním nebo vzdělávacím účelům, předvádění živých vystoupení, služby bavičů, služby diskžokejů, služby nočního klubu (zábava), zábava; (43) bary, bary s nabídkou vodní dýmky, catering (poskytování jídla a nápojů), hotelové ubytovací služby, kavárny, restaurace.

(511) 16, 35, 41, 43

(540)

HOTPEPPERS PRAGUE

(592) Slovní

(111) **393008**

(220) 01.03.2022

(320) 01.03.2022

(442) 04.05.2022

(151) 10.08.2022

(730) **Markvart Zdeněk**, Doubravická 1302/4, Praha 4, Chodov, 14900, CZ

(740) Vladyka & Kubica, advokátní kancelář, Mgr. Robert Vladyka, advokát, Soukenická 1090/14, Praha 1, Nové Město, 11000

(210) O-577896

(510) (16) časopisy (periodika), brožury, formuláře (tištěné), fotografie, karty, katalogy, letáky, listky, obálky, oznámení (papírnické zboží), papírové bannery, papírové podtácky, papírové stolní ubrusky, papírové ubrusy, plakáty, podlahové samolepky, pohlednice, prospekty, psací soupravy, reklamní tabule z papíru nebo lepenky, samolepky (papírnické zboží), tiskopisy, papírnické zboží; (35) influencer marketing, marketing, modeling pro reklamní účely nebo podporu prodeje, online inzerce v počítačové síti, prezentace výrobků v komunikačních médiích pro účely maloobchodu, propagace, propagace výrobků a služeb prostřednictvím sponzorování sportovních akcí, šíření reklamních materiálů, venkovní reklama, obchodní reklama; (41) diskotéky, fotografování, modelingové služby pro umělce, moderování zábavních akcí, obrazové zpravodajství, online vydávání elektronických knih a časopisů, organizování zábavních akcí, plánování večírků (zábava), pořádání a uvádění koncertů, pořádání estrád (služby impresária), pořádání módních přehlídek pro zábavu, pořádání soutěží krásy, pořádání soutěží (vzdělávacích nebo zábavných), pořádání výstav ke kulturním nebo vzdělávacím účelům, předvádění živých vystoupení, služby

bavičů, služby diskžokejů, služby nočního klubu (zábava), zábava; (43) bary, bary s nabídkou vodní dýmky, catering (poskytování jídla a nápojů), hotelové ubytovací služby, kavárny, restaurace.

(511) 16, 35, 41, 43

(540)

HOTPEPPERS.CZ

(593) Obrazová

(111) **393009**

(220) 01.03.2022

(320) 01.03.2022

(442) 04.05.2022

(151) 10.08.2022

(730) **Markvart Zdeněk**, Doubravická 1302/4, Praha 4, Chodov, 14900, CZ

(740) Vladyka & Kubica, advokátní kancelář, Mgr. Robert Vladyka, advokát, Soukenická 1090/14, Praha 1, Nové Město, 11000

(210) O-577897

(510) (16) časopisy (periodika), brožury, formuláře (tištěné), fotografie, karty, katalogy, letáky, listky, obálky, oznámení (papírnické zboží), papírové bannery, papírové podtácky, papírové stolní ubrusky, papírové ubrusy, plakáty, podlahové samolepky, pohlednice, prospekty, psací soupravy, reklamní tabule z papíru nebo lepenky, samolepky (papírnické zboží), tiskopisy, papírnické zboží; (35) influencer marketing, marketing, modeling pro reklamní účely nebo podporu prodeje, online inzerce v počítačové síti, prezentace výrobků v komunikačních médiích pro účely maloobchodu, propagace, propagace výrobků a služeb prostřednictvím sponzorování sportovních akcí, šíření reklamních materiálů, venkovní reklama, obchodní reklama; (41) diskotéky, fotografování, modelingové služby pro umělce, moderování zábavních akcí, obrazové zpravodajství, online vydávání elektronických knih a časopisů, organizování zábavních akcí, plánování večírků (zábava), pořádání a uvádění koncertů, pořádání estrád (služby impresária), pořádání módních přehlídek pro zábavu, pořádání soutěží krásy, pořádání soutěží (vzdělávacích nebo zábavných), pořádání výstav ke kulturním nebo vzdělávacím účelům, předvádění živých vystoupení, služby bavičů, služby diskžokejů, služby nočního klubu (zábava), zábava; (43) bary, bary s nabídkou vodní dýmky, catering (poskytování jídla a nápojů), hotelové ubytovací služby, kavárny, restaurace.

(511) 16, 35, 41, 43

(540)

HOTPEPPERS
P R A G U E

- (111) **393011**
(220) 01.03.2022
(320) 01.03.2022
(442) 04.05.2022
(151) 10.08.2022
(730) **Boček Petr**, Sadová 355, Průhonice, 25243, CZ
(740) Mgr. David Štůla, advokát, Mgr. David Štůla, Eliášova 266/3, Praha 6, Dejvice, 16000
(210) O-577904
(510) (30) droždí, kečup, listové těsto, makaróny, masové omáčky, výrobky z mouky, nudle, pizzy, ravioly, semolina, sendviče, špagety, rajčatová šťáva, šťávy s výjimkou dresingů, těsta, těstoviny; (43) barové služby, bufety, závodní jídelny, kavárny, provozování restaurace a distribuce jídel na objednávku, samoobslužné restaurace, provoz pizzerie.
(511) 30, 43
(540)

(593) Obrazová

- (111) **393010**
(220) 01.03.2022
(320) 01.03.2022
(442) 04.05.2022
(151) 10.08.2022
(730) **Markvart Zdeněk**, Doubravická 1302/4, Praha 4, Chodov, 14900, CZ
(740) Vladyka & Kubica, advokátní kancelář, Mgr. Robert Vladyka, advokát, Soukenická 1090/14, Praha 1, Nové Město, 11000
(210) O-577898
(510) (16) časopisy (periodika), brožury, formuláře (tištěné), fotografie, karty, katalogy, letáky, lístky, obálky, oznámení (papírnické zboží), papírové bannery, papírové podtácky, papírové stolní ubrousky, papírové ubrusy, plakáty, podlahové samolepky, pohlednice, prospekty, psací soupravy, reklamní tabule z papíru nebo lepenky, samolepky (papírnické zboží), tiskopisy, papírnické zboží; (35) influencer marketing, marketing, modeling pro reklamní účely nebo podporu prodeje, online inzerce v počítačové síti, prezentace výrobků v komunikačních médiích pro účely maloobchodu, propagace, propagace výrobků a služeb prostřednictvím sponzorování sportovních akcí, šíření reklamních materiálů, venkovní reklama, obchodní reklama; (41) diskotéky, fotografování, modelingové služby pro umělce, moderování zábavních akcí, obrazové zpravodajství, online vydávání elektronických knih a časopisů, organizování zábavních akcí, plánování večírků (zábava), pořádání a uvádění koncertů, pořádání estrád (služby impresária), pořádání módních přehlídek pro zábavu, pořádání soutěží krásy, pořádání soutěží (vzdělávacích nebo zábavných), pořádání výstav ke kulturním nebo vzdělávacím účelům, předvádění živých vystoupení, služby bavičů, služby diskžokejů, služby nočního klubu (zábava), zábava; (43) bary, bary s nabídkou vodní dýmky, catering (poskytování jídla a nápojů), hotelové ubytovací služby, kavárny, restaurace.
(511) 16, 35, 41, 43
(540)

HOTPEPPERS

(593) Obrazová

PASTA

(593) Obrazová

- (111) **393012**
(220) 02.03.2022
(320) 02.03.2022
(442) 04.05.2022
(151) 10.08.2022
(730) **Bronislava Hubatková**, 8.Května 222, Kuchařovice, 66902, CZ
(740) Mgr. PETR ŽIŽKA, LL.M., advokátní kancelář, Mgr. Petr Žižka LL.M., advokát, Sedláčkova 209/16, Plzeň, Vnitřní Město, 30100
(210) O-577924
(510) (30) pizza, čerstvá pizza, těsta, těstíčka a jejich směsi, sušené a čerstvé těstoviny, nudle a knedlíky (s výjimkou bramborových), ochucené omáčky, čatni a pasty, bylinkové omáčky, aioli (česneková majonéza), kečup, hotové potraviny v podobě omáček, omáčka na špagety, omáčka rajčatová, omáčkové směsi, moučníky, zákusky, dorty a sušenky, pekárenské výrobky, cukrovinky, čokoláda a zákusky, led, zmrzlina, mražené jogurty a sorbety, burritos (pšeničné tortilly), polotovary a jednohubky na bázi obilnin, pečiva, rýže a těstovin, čerstvé plněné pečivo, cheeburgy (sendviče), jamní závitky, koláče, soli, chuťové přísady, ochucovačla a koření, pekárenské výrobky, sladkosti (bonbóny), sladké tyčinky a žvýkačky, sirupy a melasa, káva, čaj, kakao a jejich náhražky, tortilly, quesadillas (plněné tortilly); (32) pivo a pivovarnické výrobky, nealkoholické pivo, nealkoholické nápoje, džusy, ochucené sycené nápoje, vody, přípravky pro výrobu nápojů; (43) poskytování jídla a nápojů, bary, bistra (služby), bufetové služby, delikatesy (restaurace), gril - restaurace, podávání alkoholických nápojů, podávání jídel a nápojů hostům v restauracích, pohostinství (služby), restaurace, restaurace s odnosem jídel s sebou, restaurace servírující porcované maso, služby týkající se přípravy jídel a nápojů, catering (poskytování jídla a nápojů), pivnice, příprava pokrmů, služby ochutnávky vín (zajištění nápojů), služby poskytující jídlo a nápoje s možností odnosu, služby v oblasti pohostinství (potraviny a nápoje), služby zahradních pivnic, pizzerie, catering - jídlo a nápoje pro instituce, catering - jídlo a nápoje pro bankety, cateringové služby pro hotely, cateringové služby zaměřené na zásobování jídel, poskytování jídla a pití za charitativním účelem, gastronomické služby, mobilní cateringové služby, organizace cateringu na narozeninových oslavách.
(511) 30, 32, 43

(540)



(593) Obrazová

(111) **393013**

(220) 02.03.2022

(320) 02.03.2022

(442) 04.05.2022

(151) 10.08.2022

(730) **COLORLAK, a.s.**, Tovární 1076, Staré Město, 68603, CZ

(740) Ing. Zdeněk Kučera, Dlouhá 207, Slušovice, 76315

(210) O-577930

(591) Barevná

(510) (1) technická rozpouštědla, maltovinová pojiva, tmely pro průmyslové užití, tmely na vyrovnávání povrchů, tmely opravárenské, tmely opravárenské na bázi epoxidů, polyesterů, polyuretanů (polyisokyanáty a polyoly), polyolefinů, akrylátů a metylmetakrylátů, novolaků, epoxyuretanů, vše v rámci třídy 1; (2) barvy, laky, vodou ředitelné silnovrstvé lazurovací laky, emaily, fermeže, nátěrové laky, ředidla do nátěrových látek, barev a laků, zlatolaky, tmely a pojiva, barviva, mořidla, ochranné prostředky proti rzi kovů a hnilobě dřeva, práškové nátěrové látky, práškové barvy, impregnační prostředky na dřevo a na beton, mořidla na dřevo, elektroforézní nátěrové látky, aditiva pro nátěrové hmoty, interiérové barvy, vše v rámci třídy 2; (17) izolační nátěrové a nástřikové hmoty, izolační nátěrové a nástřikové hmoty na bázi organických pojiv a plnidel; (19) nátěrové hmoty fasádní, nátěrové hmoty pro stavební účely, omítkoviny, lité podlahy, asfaltové nátěry, stavební nástřikové hmoty na bázi organických pojiv a organických plnidel, lepicí a štěrkové hmoty pro stavební účely; (42) vývoj a výzkum v oblasti výroby barev a laků.

(511) 1, 2, 17, 19, 42

(540)



(593) Obrazová

(111) **393014**

(220) 03.03.2022

(320) 03.03.2022

(442) 04.05.2022

(151) 10.08.2022

(730) **Lottoland Holdings Limited**, Suite A, Ocean Village Promenade, GX11 1AA Ocean Village, GI

(740) ZIVKO MIJATOVIC & PARTNERS s.r.o., Jugoslávských partyzánů 639/26, Praha 6, Bubeneč, 16000

(210) O-577961

(591) Barevná

(510) (9) počítačový software, počítačový software ke stažení z internetu, počítačový software pro použití ve vztahu k sázení, loteriím, hraní her, hraní hazardních her, kasinům a uzavírání sázek, počítačový software a počítačové programy pro distribuci a pro použití ze strany uživatelů loterijních služeb, služeb spojených s hraním her, služeb spojených s hraním hazardních her, služeb kasin a služeb spojených s uzavíráním sázek, software pro počítačové hry, počítačové herní programy stažené prostřednictvím internetu (software), software pro počítačové hry vztahující se k sázení, loteriím, hraní her, hraní hazardních her, kasinům a uzavírání sázek, software pro elektronické interaktivní počítačové hry, interaktivní zábavní software, stahovatelné počítačové aplikace, aplikační software pro mobilní telefony, stahovatelné elektronické publikace, stahovatelné elektronické publikace poskytované online z databázi nebo internetu, stahovatelné elektronické publikace z oblastí sázení, loterií, hraní her, hraní hazardních her, kasin a uzavírání sázek, stahovatelné zvukové, vizuální a/nebo audiovizuální nahrávky poskytované prostřednictvím internetu, stahovatelné zvukové, vizuální a/nebo audiovizuální nahrávky poskytované prostřednictvím internetu v oborech sázení, loterií, hraní her, hraní hazardních her, kasin a uzavírání sázek, sázkové terminály; (35) reklama, zpracování dat, poskytování obchodních informací, vše vztahující se ke službám v oblasti sázek, loterijním službám, službám spojeným s hraním her, službám spojeným s hraním hazardních her, službám kasina, sportovním a jiným akcím a ke službám spojeným s uzavíráním sázek, online maloobchodní a velkoobchodní služby spojené s prodejem loterijních tiketů, propagační služby, služby v oblasti reklamy a propagace prodeje, srovnávací služby (benchmarking) vztahující se k loteriím a hraní hazardních her, informace, poradenství a konzultace vztahující se ke všem výše uvedeným službám; (41) zábava, sportovní a kulturní aktivity, služby v oblasti sázek, pořádání loterií, sázení na výsledek událostí, včetně loterií, služby spojené s hraním her, služby spojené s hraním hazardních her, služby kasina, poskytování informací vztahujících se ke sportovním a jiným zábavním akcím, služby spojené s uzavíráním sázek, vzdělávací služby vztahující se k sázení, loteriím, hraní her, hraní hazardních her, kasinům a uzavírání sázek, poskytování vyučování a vzdělávání, služby vydavatelství, online zveřejňování výsledků loterií, online zveřejňování loterijních jackpotů, informace, poradenství a konzultace vztahující se ke všem výše uvedeným službám; (42) ukládání elektronických dat vztahující se ke službám v oblasti sázek, loterijním službám, službám spojeným s hraním her, službám spojeným s hraním hazardních her, službám kasina, sportovním a jiným akcím a ke službám spojeným s uzavíráním sázek, navrhování a vývoj počítačového hardwaru a softwaru, počítačové programování, instalace, údržba a opravy počítačového softwaru, konzultace v oblasti počítačů, navrhování, nákresy a tvorba na zakázku za účelem sestavování webových stránek, tvorba, údržba a hosting webových

stránek pro druhé, návrhářství, vše týkající se nebo související se službami v oblasti sázek, pořádáním loterií, službami spojenými s hraním her, službami spojenými s hraním hazardních her a službami kasina, online poskytování dočasného používání webových aplikací a softwaru, informace, poradenství a konzultace vztahující se ke všem výše uvedeným službám.

(511) 9, 35, 41, 42
(540)

The logo for Loto.cz features the word "Loto" in a large, bold, green sans-serif font, followed by ".cz" in a smaller, regular weight of the same font. Below the text is a simple green curved line resembling a smile.

(593) Obrazová

(111) **393015**
(220) 04.03.2022
(320) 04.03.2022
(442) 04.05.2022
(151) 10.08.2022
(730) **MORAVIA CONSULT Olomouc a.s.**, Legionářská 1085/8, Olomouc, 77900, CZ
(210) O-577964
(591) Barevná
(510) (16) papír a lepenka, tiskárenské výrobky, potřeby pro vazbu knih, fotografie, papírenské zboží a to propagační materiály, informační letáky, papírové reklamní letáky, poznámkové bloky a sešity, papírové samolepky, kancelářské potřeby s výjimkou nábytku; (18) kůže a imitace kůže, zvířecí kůže a usne, zavazadla a tašky, deštníky a slunečníky; (24) textilie a náhražky textilií (bannery); (35) reklama, propagace, řízení, organizace a administrativa obchodní činnosti, kancelářské práce; (37) stavební služby, instalační služby ve stavebnictví, důlní těžba, těžba ropy a plynu; (39) doprava, balení a skladování zboží, organizování cest; (41) vzdělávání, školení, zábava, sportovní a kulturní činnosti; (42) vědecké a technické služby a související výzkum a projektování, průmyslová analýza, průmyslový výzkum a průmyslový design, služby kontroly kvality a služby ověřování, navrhování a vývoj počítačového hardwaru a softwaru.
(511) 16, 18, 24, 35, 37, 39, 41, 42
(540)

The logo for MORAVSKÁ BRÁNA II features the words "MORAVSKÁ" and "BRÁNA II" in a bold, blue, sans-serif font. Below the text is a stylized red and white graphic element resembling a bridge or a gate.

(593) Obrazová

(111) **393016**
(220) 08.03.2022
(320) 08.03.2022

(442) 04.05.2022
(151) 10.08.2022
(730) **Invest look, s.r.o.**, Komenského 224/1, Mikulov, 69201, CZ
(740) Mgr. David Müller, Filipova 2016/6, Praha 4, Chodov, 14800
(210) O-578037
(591) Barevná
(510) (35) aukce nemovitostí, zprostředkování smluv pro třetí osoby, on-line obchodování, při němž prodejce vystaví výrobky ke dražbě a nabídky se provádí prostřednictvím internetu; (36) služby realitní kanceláře, správa nemovitostí, sjednávání pronájmu nemovitostí, úvěrové poradenství a služby zprostředkování úvěrů, zprostředkování pojištění, financování nemovitostí, odhady nemovitostí, finanční zprostředkovatelské služby v oblasti nemovitostí, poskytování informací týkajících se realitních záležitostí prostřednictvím internetu, poradenské služby týkající se nemovitostí (realitní poradenství); (41) vzdělávací a školicí služby ve vztahu ke správě nemovitostí, organizování a vedení seminářů, poskytování výukových kurzů ve finančnictví.
(511) 35, 36, 41
(540)

The logo for Realty Treasures features the words "Realty" and "Treasures" in a large, elegant, serif font. The text is colored in a warm, golden-brown hue.

(593) Obrazová

(111) **393017**
(220) 10.03.2022
(320) 10.03.2022
(442) 04.05.2022
(151) 10.08.2022
(730) **ROLLINE s.r.o.**, Holandská 878/2, Brno, Štýřice, 63900, CZ
(740) Ing. Marcela Filipenská, Polní 302/32, Žďár nad Sázavou, Žďár nad Sázavou 2, 59102
(210) O-578052
(510) (6) kovové stavební a konstrukční materiály a prvky, drobné kovové železářské výrobky, kabely a dráty z běžných kovů kromě elektrických, kovové nosníky pro kabely, kabelové spojky kovové, kovové krabice pro neelektrické kabely, kovové objímky pro kabely a potrubí, kovové svorky na kabely a trubky, kovové žlaby pro stavebnictví, kabelové žebříky kovové, kladky (kovové železářské zboží), kovové přídržné kolejničky, kovové držáky pro kabelové úložné systémy, kovové kabelové válečky, kovové závěsy na upevnění elektrických kabelů, kovové adaptéry na kabely; (7) motorem poháněné stroje na tažení kabelů, navijáky (stroje), mechanické navijáky pro pružné hadice, lanové navijáky, kabelové válečky (součásti strojů), kladky (součásti strojů), upínací zařízení strojního nářadí a nástrojů, části a příslušenství všech výše uvedených výrobků, zahrnuté v této třídě; (8) ručně poháněné nástroje a nářadí na tažení kabelů, upínadla (ručně ovládané nástroje), upínací zařízení jako součást ručně poháněných nástrojů a nářadí na tažení kabelů, naváděcí drát na tažení kabelů, kabelové tyče, kabelové válečky a kladky (součásti ručně ovládaných nástrojů a nářadí), části a příslušenství všech výše uvedených výrobků, zahrnuté v této třídě; (19) nekovové stavební a konstrukční materiály a prvky, nekovové kabelové válečky a kladky, nekovová potrubí pro stavebnictví; (35) maloobchod a velkoobchod s výše uvedenými výrobky ve třídách 6, 7, 8 a 19, včetně jejich internetového prodeje, řízení obchodních projektů v oblasti stavebních projektů, reklamní, marketingové a propagační služby, marketing zboží a služeb pro třetí osoby, průzkum trhu, obchodně-propagační služby, obchodní informační služby, obchodní informační služby poskytované prostřednictvím globální počítačové sítě nebo internetu, prezentace zboží a služeb, propagace pro třetí strany (podpora prodeje), provádění obchodního ohodnocování, šíření reklamních sdělení

pro třetí osoby po internetu, pronájem reklamního prostoru na internetu;
(37) pokládání pozemních kabelů, půjčování nářadí a nástrojů na tažení kabelů, instalace, údržba a opravy nástrojů a nářadí na tažení kabelů.

(511) 6, 7, 8, 19, 35, 37

(540)

ROLLINE

(592) Slovní

vydavatelství, elektronické publikování, vzdělávací činnosti v oblasti sportu a rybolovu, informace a poradenství v oblasti sportu a sportovního rybolovu – rámci třídy 41.

(511) 25, 28, 31, 35, 41

(540)

(111) **393018**

(220) 10.03.2022

(320) 10.03.2022

(442) 04.05.2022

(151) 10.08.2022

(730) **Moje kávička s.r.o.**, Rybná 716/24, Praha 1, Staré Město, 11000, CZ

(740) Mgr. Bc. Martina Sladká, advokátka, Mgr. Bc. Martina Sladká, Harantova 511/14, Plzeň, Jižní Předměstí, 30100

(210) O-578075

(510) (11) kávovary, elektrické kávovary, elektrické překapávače na kávu, zařízení na pražení kávy, náhradní díly pro kávovary; (30) káva, pražená káva, směsi kávy, balíčky pražené kávy; (35) reklama, propagace, marketing, reklama, propagace a marketing on-line, služby v oblasti reklamy a propagace prodeje, distribuce vzorků výrobků, obchodní poradenské služby, poradenství v obchodní činnosti, obchodní informace a rady pro spotřebitele (poradna pro spotřebitele), obchodní zprostředkovatelské služby, zajišťování obchodních transakcí a obchodních kontaktů, prezentace zboží a služeb, služby předvádění výrobků a vystavování zboží, maloobchodní služby, velkoobchodní služby, nákup, prodej, on-line nákup a on-line prodej výrobků uvedených výše ve třídě 11 a 30, zprostředkování nákupu a prodeje výrobků uvedených výše ve třídě 11 a 30; (37) servis, údržba a opravy kávovarů, instalace kávovarů, pronájem kávovarů.

(511) 11, 30, 35, 37

(540)



(593) Obrazová

(111) **393019**

(220) 14.03.2022

(320) 14.03.2022

(442) 04.05.2022

(151) 10.08.2022

(730) **GO FISHING s.r.o.**, Na hřebenech II 1718/8, Praha 4, Nusle, 14000, CZ

(740) Ing. Jarmila Javoříková, patentový zástupce, Slunečná 4566, Zlín, 76005

(210) O-578120

(510) (25) oděvy, sportovní oděvy, oděvy pro rybáře, obuv, sportovní obuv, obuv pro rybáře; (28) rybářské potřeby, rybářské pruty, rybářské navijáky, rybářské podběráky, rybářské vlasce, rybářské háčky, rybářské splávky, umělé rybářské návnady, sportovní potřeby; (31) krmivo pro ryby, živé rybářské návnady, živé ryby, krmivo pro zvířata; (35) maloobchodní, velkoobchodní a elektronický prodej rybářských potřeb, sportovních oděvů a obuvi, oděvů a obuvi pro rybáře a krmiv pro ryby, předvádění zboží, reklama, reklama on-line, marketing, marketing on-line, administrativní činnosti, automatizované zpracování dat, obchodní poradenství; (41) sportovní činnosti, sportovní rybaření, sportovní výuka, organizování a pořádání sportovních akcí a soutěží, sportovní kluby, zábavní činnosti,

**CARP
MASTER**

(593) Obrazová

(111) **393020**

(220) 14.03.2022

(320) 14.03.2022

(442) 04.05.2022

(151) 10.08.2022

(730) **Košík.cz s.r.o.**, Evropská 2758/11, Praha 6, Dejvice, 16000, CZ

(740) Advokátní kancelář Šrubař & Partners s.r.o., Mgr. Luděk Šrubař, advokát, Hanusova 1537/1, Praha 4, Michle, 14000

(210) O-578121

(510) (29) ryby, mořské plody a měkkýši, neživí.

(511) 29

(540)



(593) Obrazová

(111) **393021**

(220) 15.03.2022

(320) 15.03.2022

(442) 04.05.2022

(151) 10.08.2022

(730) **MERIT GROUP a.s.**, Březinova 136/7, Olomouc, Hodolany, 77900, CZ

(740) Ing. Petr Soukup, tř. Svobody 43/39, Olomouc, 77900

(210) O-578135

(510) (9) počítače a počítačové systémy všeho druhu, včetně počítačů průmyslových a notebooků, přístroje a zařízení telekomunikační techniky, a to telefonní přístroje pevné, přenosné i mobilní, videotelefony, telefonní ústředny, satelity a jejich příslušenství, elektronická, signalizační a zabezpečovací zařízení objektů, včetně systémů protipožárních, přístupových a docházkových, kamerové sledovací systémy; (37) montáž, instalace, opravy a servis elektrických nebo elektronických zařízení a přístrojů, montáž a opravy telekomunikačních zařízení, servisní a montážní činnost v oblasti výpočetní nebo telekomunikační techniky nebo v oblasti informačních technologií, zprostředkování servisních nebo montážních služeb z oblasti výpočetní techniky, telekomunikací nebo informačních

technologií; (38) telekomunikace, komunikace pomocí terminálů nebo počítačů, elektronická pošta, počítačový přenos pošty a obrazu, komunikace a transakce v síti, tisková agentura, šíření, výměna a získávání informací a zpráv prostřednictvím počítačových sítí a Internetu, satelitů a kabelu, poskytování služeb přenosu dat v elektronických, datových, počítačových, telekomunikačních a informačních sítích, služby elektronické pošty, služby konverze přenosového protokolu, formátu a kódu mezi systémy elektronických dat v elektronických, datových, počítačových, telekomunikačních a informačních sítích, informační centrum v oblasti komunikací, poskytování telekomunikačních informací prostřednictvím lokálních a/nebo globálních sítí, služby přístupu a připojení k elektronickým, datovým, počítačovým, telekomunikačním a informačním sítím, služby datové sítě, přenos dat a informací, služby přístupu a připojení k datovým a informačním sítím a Internetu, spojení pomocí sítí optických vláken, poskytování komunikačních a informačních služeb v rámci třídy 42, poskytování služeb pro komunikaci mezi uživateli v reálném čase (chatting), televizní vysílání, kabelové vysílání, vysílání kabelové televize, satelitní vysílání, rozhlasové vysílání, poradenství v oblasti telekomunikací, provozování rozhlasového a televizního vysílání v TKR, zprostředkovatelská činnost v oblasti informací a zpravodajství v rámci třídy, pronájem doby přístupu k databázím, pronájem zařízení pro přenos informací; (41) pořádání seminářů a školení; (42) návrh programového vybavení, aktualizace programového vybavení, programování počítačů, počítačové služby jako zajištění a poskytování vyhledávacích a třídících služeb pro poskytování dat v lokálních a globálních sítích, služby související se zpracováním indexu informací, míst a databází dosažitelných v počítačových sítích, on-line přístup ke zprávám, novinám, informacím o současných událostech i referenčních materiálech, počasí, sportu, kultuře, technické studie v oblasti počítačů a programového vybavení, poradenství v oblasti počítačového hardwaru, technická poradenská činnost v oblasti výpočetní techniky pro přenos informací, pronájem programového vybavení a počítačů, základní a aplikovaný výzkum v oblasti informačních technologií, přístup k počítačům za účelem podnikání (pronájem), návrh a správa počítačových sítí, tvorba WWW, tvorba a poskytování software, tvorba a aktualizace a design WWW stránek, interaktivních a grafických programů (jejich tvorba), tvorba multimediálních aplikací, tvorba programových projektů, tvorba informačních databází, podpora rozvoje komerčního využití Internetu i jiných počítačových, datových a komunikačních sítí, výzkum, vývoj a tvorba systémů pro elektronické obchodování a příslušného software a hardware, know-how pro oblast elektronického obchodování a informačních technologií, projektová činnost ve výstavbě, poskytování služeb datového centra, projekční činnost v oblasti slaboproudé techniky, provádění odborných posudků v oblasti informačních technologií, výpočetní a telekomunikační techniky, hostingové služby.

(511) 9, 37, 38, 41, 42
(540)



(593) Obrazová

(111) **393022**
(220) 15.03.2022
(320) 15.03.2022
(442) 04.05.2022
(151) 10.08.2022
(730) **Alto Real Estate j. s. a.**, Bottova 1/1, Bratislava - mestská časť Staré Mesto, SK

(740) Jan Evan, advokátní kancelář s.r.o., Na Florenci 2116/15, Praha 1, Nové Město, 11000
(210) O-578137
(510) (36) pronájem nemovitostí a majetku, makléřství, jednatelství, služby realitní kanceláře, zprostředkování v oblasti nemovitostí, oceňování nemovitostí, finanční hodnocení (pojištění, bankovníctví, nemovitosti), faktoring, správa nemovitostí, správa bytového domu, pronájem bytů, služby ubytovací kanceláře (byty), pronájem kanceláří (nemovitosti), zajištění financování stavebních projektů, pronájem sdílených kanceláří, služby v oblasti nemovitostí; (37) výstavba, stavební dozor, demolice budov, výstavba a opravy skladů, izolace budov, poskytování stavebních informací elektronickými prostředky, stavění obchodních stánků a obchodů, stavební poradenství, služby krajinných úprav s využitím tvrdých krajinných materiálů.
(511) 36, 37
(540)
(592) Slovní

Alto Real Estate

(111) **393023**
(220) 15.03.2022
(320) 15.03.2022
(442) 04.05.2022
(151) 10.08.2022
(730) **Alto Real Estate j. s. a.**, Bottova 1/1, Bratislava - mestská časť Staré Mesto, SK
(740) Jan Evan, advokátní kancelář s.r.o., Na Florenci 2116/15, Praha 1, Nové Město, 11000
(210) O-578138
(510) (36) pronájem nemovitostí a majetku, makléřství, jednatelství, služby realitní kanceláře, zprostředkování v oblasti nemovitostí, oceňování nemovitostí, finanční hodnocení (pojištění, bankovníctví, nemovitosti), faktoring, správa nemovitostí, správa bytového domu, pronájem bytů, služby ubytovací kanceláře (byty), pronájem kanceláří (nemovitosti), zajištění financování stavebních projektů, pronájem sdílených kanceláří, služby v oblasti nemovitostí; (37) výstavba, stavební dozor, demolice budov, výstavba a opravy skladů, izolace budov, poskytování stavebních informací elektronickými prostředky, stavění obchodních stánků a obchodů, stavební poradenství, služby krajinných úprav s využitím tvrdých krajinných materiálů.
(511) 36, 37
(540)
(592) Slovní

Alto Property

(111) **393024**
(220) 15.03.2022
(320) 15.03.2022
(442) 04.05.2022
(151) 10.08.2022
(730) **Alto Real Estate j. s. a.**, Bottova 1/1, Bratislava - mestská časť Staré Mesto, SK
(740) Jan Evan, advokátní kancelář s.r.o., Na Florenci 2116/15, Praha 1, Nové Město, 11000
(210) O-578139
(510) (36) pronájem nemovitostí a majetku, makléřství, jednatelství, služby realitní kanceláře, zprostředkování v oblasti nemovitostí, oceňování nemovitostí, finanční hodnocení (pojištění, bankovníctví, nemovitosti), faktoring, správa nemovitostí, správa bytového domu, pronájem bytů, služby ubytovací kanceláře (byty), pronájem kanceláří (nemovitosti), zajištění financování stavebních projektů, pronájem sdílených kanceláří, služby v oblasti nemovitostí; (37) výstavba, stavební dozor, demolice budov, výstavba a opravy skladů, izolace budov, poskytování stavebních informací elektronickými prostředky, stavění obchodních stánků a obchodů, stavební poradenství, služby krajinných úprav s využitím tvrdých krajinných materiálů.
(511) 36, 37
(540)
(592) Slovní

Alto Investments

(111) **393025**
(220) 15.03.2022

- (320) 15.03.2022
(442) 04.05.2022
(151) 10.08.2022
(730) **Alto Real Estate j. s. a.**, Bottova 1/1, Bratislava - mestská časť Staré Mesto, SK
(740) Jan Evan, advokátní kancelář s.r.o., Na Florenci 2116/15, Praha 1, Nové Město, 11000
(210) O-578140
(510) (36) pronájem nemovitostí a majetku, makléřství, jednatelství, služby realitní kanceláře, zprostředkování v oblasti nemovitostí, oceňování nemovitostí, finanční hodnocení (pojištění, bankovníctví, nemovitosti), faktoring, správa nemovitostí, správa bytového domu, pronájem bytů, služby ubytovací kanceláře (byty), pronájem kanceláří (nemovitosti), zajištění financování stavebních projektů, pronájem sdílených kanceláří, služby v oblasti nemovitostí; (37) výstavba, stavební dozor, demolice budov, výstavba a opravy skladů, izolace budov, poskytování stavebních informací elektronickými prostředky, stavění obchodních stánků a obchodů, stavební poradenství, služby krajinných úprav s využitím tvrdých krajinných materiálů.
(511) 36, 37
(540)
(592) Slovní

Alto Development

- (111) **393026**
(220) 15.03.2022
(320) 15.03.2022
(442) 04.05.2022
(151) 10.08.2022
(730) **Tisk Kvalitně, s.r.o.**, Sokolovská 971/193, Praha 9, Libeň, 19000, CZ
(740) Jindyne s.r.o., U Statku 77, Mnichovo Hradiště, Hněvousice, 29501
(210) O-578142
(591) Barevná
(510) (16) tiskárenské výrobky, papírnické zboží a vzdělávací potřeby, tiskoviny, pytle a balící a obalové materiály a materiály pro skladování z papíru, lepenky nebo z plastů, umělecké předměty a figuríny z papíru a lepenky a architektonické modely; (18) zavazadla, cestovní tašky, peněženky a ostatní tašky; (35) pomoc v obchodní a podnikatelské činnosti, management a administrativní služby, reklamní, marketingové a propagační služby; (39) doprava a doručování zboží; (40) tiskárenské služby, vyvolávání a zpracování fotografií a kinematografických filmů; (42) grafický design.
(511) 16, 18, 35, 39, 40, 42
(540)



(593) Obrazová

- (111) **393027**
(220) 15.03.2022
(320) 15.03.2022
(442) 04.05.2022
(151) 10.08.2022
(730) **Balvínová Petra**, V mezihoří 2448/4, Praha 8, Libeň, 18000, CZ
(740) Mgr. Tomáš Pauch, advokát, Sokolovská 695/115b, Praha 8, Karlín, 18600
(210) O-578145

- (510) (9) kožené obaly na tablety a chytré telefony; (14) ozdoby na oděvy z drahých kovů, šperky (zejména přívěšky, umělé šperky, náhrdelníky, prsteny, náramky, řetízký, křížky, brože, šperky na tělo, šperky na obličej, hodiny a hodinky), zapínání ke šperkům, klenotnické výrobky, náramky z vyšívaného textilu (šperky), pouzdra na šperky, pouzdra na hodiny a hodinky; (18) batohy, batůžky, brašny, cestovní tašky, diplomaty, hygienické tašky na toaletní potřeby, kabelky, peněženky a náprsní tašky, kabelky na líčidla (prodávané prázdné), klíčenky, kosmetické taštičky, kožená vodítka, kožené knoflíky, kožené obálky, kožené obaly na doklady, kožené obaly na kreditní karty, kožené pásy, kožené peněženky, kožené peněženky na mince, kožené etikety, kožené desky, kožené řemeny, kožené tašky, malé peněženky, malé batohy/ruksaky, nákupní tašky, obaly na dokumenty, pánské tašky na doklady, plátěné tašky, pouzdra na jízdenky, pouzdra na vizitky, pracovní tašky, síťovky, tašky jako suvenýr, tašky na boty, tašky na oděvy, univerzální přepravní tašky, visáčky na zavazadla, deštníky, slunečníky, zavazadla; (25) oděvy (zejména šortky, cvičební oděvy, šátky, saka, šaty, sukně, večerní oděvy, oděvy nepromokavé, oděvy plážové, zástěry, dětské oděvy, opasky, pásky, těhotenské oděvy, roláky, topy, pletené oděvy, konfekční oděvy, sportovní oděvy, pulovry, svetry, lyžařské oděvy, papírové oděvy, běžecké oděvy, voděodolné oděvy, domácí oděvy, čelenky, nepromokavé oděvy, kombinézy, závoje, kožené oděvy, džíny a džínové oděvy, šály, oteplovací oděvy, spodničky, společenské oděvy, hedvábné oděvy, lněné oděvy, vlněné oděvy, kroje, kašmírové oděvy, pracovní oděvy, rukavice, vyšívané oděvy, body, prošívání bundy, klobouky, pláště, oděvy pro sport, pytle na oděvy, plavecké oděvy, kapuce, kukly, clony proti slunci - oděvy, návleky na ruce, košile), spodní prádlo, módní doplňky (oděvy), pokrývky hlavy, obuv, svatební šaty, roušky (oděvy), plavky, kravaty, overaly, pletené zboží; (35) obchodní poradenské služby a informace pro spotřebitele týkající se výrobků a služeb uvedených níže a výše ve třídách č. 9, 14, 18, 25, 40 a 42, marketing, online reklamní a marketingové služby, reklama, zprostředkování reklamních služeb, inzertní, reklamní a propagační činnost týkající se výrobků a služeb uvedených níže a výše ve třídách č. 9, 14, 18, 25, 40 a 42, obchodní administrativní, administrativní činnosti, pronájem reklamního prostoru na internetu, organizování obchodních nebo reklamních akcí, pořádání módních přehlídek pro reklamní a obchodní účely, poskytování komerčních informací, maloobchodní prodej výrobků uvedených výše ve třídách 9, 14, 18, 25, velkoobchodní prodej výrobků uvedených ve třídách výše ve třídách 9, 14, 18, 25, zásilkový prodej výrobků uvedených ve třídách výše ve třídách 9, 14, 18, 25, online prodej výrobků uvedených ve třídách výše ve třídách 9, 14, 18, 25, služby on-line maloobchodních prodejen v oblasti oděvů; (40) zpracování a úprava oděvních materiálů, potisky šatstva, krejčovské služby, zakázkové krejčovství, poskytování informací vztahujících se ke krejčovství, úprava oděvů; (42) módní návrhářství, oděvní návrhářství, navrhování módních doplňků, poradenské služby v oblasti módního návrhářství, poskytování informací o službách módního návrhářství.

(511) 9, 14, 18, 25, 35, 40, 42

(540)

TIQE

(592) Slovní

- (111) **393028**
(220) 15.03.2022
(320) 15.03.2022
(442) 04.05.2022
(151) 10.08.2022
(730) **Vinterpetrol company s.r.o.**, Trojická 1910/7, Praha 2, Nové Město, 12800, CZ
(740) PatentCentrum Sedlák & Partners s.r.o., Okružní 2824, České Budějovice, České Budějovice 3, 37001
(210) O-578147
(591) Barevná
(510) (35) propagační činnost, reklama, obchodní a podnikatelské informace a poskytování těchto informací jiným subjektům, reklamní, inzertní a propagační činnost, zejména prostřednictvím informační, elektronické, komunikační či počítačové sítě, poskytování informací a informačních produktů komerčního či reklamního charakteru, komerční využití Internetu v oblastech komerčních internetových médií a vyhledávacích služeb, online inzerce, prezentace uživatelů na webu, systemizace informací do počítačových databází, zprostředkování obchodů pro třetí strany, zprostředkování dohod týkajících se nákupu a prodeje zboží; (38) telekomunikace, zejména přenos textů a/nebo obrazů a komunikace prostřednictvím elektronicky přenosných dat (Internet, videonet, obrazová data); (42) návrhy, strukturování a programování či jiné vytváření

počítačových programů a počítačových systémů zejména programového vybavení internetových síťových serverů, hostování (poskytování volného prostoru) pro internetové či intranetové počítačové stránky a nástěnky (webpages a websites) nebo hostování (poskytování volného prostoru) v rámci těchto stránek či nástěnek, hostování (poskytování volného prostoru) pro internetové či intranetové aplikace.

(511) 35, 38, 42
(540)



(593) Obrazová

(111) **393029**

(220) 15.03.2022
(320) 15.03.2022
(442) 04.05.2022
(151) 10.08.2022

(730) **MADEL CZ, spol. s r.o.**, Říčanská 1291/13, Brno, Bystřec, 63500, CZ

(740) Mgr. David Müller, Filipova 2016/6, Praha 4, Chodov, 14800

(210) O-578149

(510) (3) mýdla, prací prostředky, přípravky pro namáčení prádla, avivážní prostředky, bělicí přípravky, přípravky na odstraňování skvrn, přípravky na odstraňování barev, čisticí přípravky, čisticí přípravky na čištění odtoků, přípravky pro uvolnění odpadního potrubí, chemické čisticí přípravky pro použití v domácnosti, čisticí přípravky na ruce, mycí přípravky na ruce, pasty na mytí rukou, přípravky na čištění povrchů, odmašťovací přípravky, jiné než pro použití ve výrobních procesech, přípravky na odstraňování vodního kamene k použití v domácnosti, lešticí přípravky, antistatické přípravky pro domácnost, kosmetické přípravky.

(511) 3
(540)



(593) Obrazová

(111) **393030**

(220) 15.03.2022

(320) 15.03.2022

(442) 04.05.2022

(151) 10.08.2022

(730) **Witty s.r.o.**, Průmyslová 1472/11, Praha 10, Hostivař, 10200, CZ

(740) KINDL & PARTNERI advokátní kancelář s.r.o., JUDr. Tomáš Kindl, Blatenská 3218, Chomutov, 43001

(210) O-578150

(510) (9) nabíječky, nabíječky baterií, nabíjecí stanice pro elektrická vozidla, nabíječky elektrických baterií, nabíječky akumulátorů, bezdrátové nabíječky, přenosné nabíječky, automobilové nabíječky, nabíječky elektromobilů, USB nabíječky, nabíječky na chytré telefony, nabíječky baterií do mobilních telefonů pro použití ve vozidlech, solární panely, solární panely pro výrobu elektřiny, přenosné solární panely pro výrobu elektřiny, anodové baterie, elektrické baterie, solární baterie; (11) osvětlení, osvětlení zahrad, zahradní osvětlení, venkovní osvětlení, elektrická osvětlení, nástěnné osvětlení, doplňky osvětlení, zářivková osvětlení, regulátory osvětlení, dekorativní osvětlení, žárovky, elektrické žárovky, LED žárovky, miniaturní žárovky, žárovky a jejich příslušenství, solární panely pro topení; (12) koloběžky (dopravní prostředky), motorky, mini motorky, elektrická vozidla, elektrická vozidla s vlastním pohonem, jízdní kola.

(511) 9, 11, 12

(540)

TechToy

(593) Obrazová

(111) **393031**

(220) 16.03.2022

(320) 16.03.2022

(442) 04.05.2022

(151) 10.08.2022

(730) **INFINIX TECHNOLOGY LIMITED**, FLAT 39, 8/F., BLOCK D, WAH LOK INDUSTRIAL CENTRE, 31-35 SHAN MEI STREET, FOTAN, NEW TERRITORIES, HK

(740) Mgr. Zuzana Šimonovská LL.M., Jaselská 311/25, Praha 6, Dejvice, 16000

(210) O-578166

(510) (9) mobilní telefony, handsfree sady pro telefony, chytré telefony (smartphony), periferní zařízení počítačů, počítače, notebooky, tablety (počítače), reproduktorové skříně, televizory, sluchátka, sluchátka do uší, fotoaparáty, spojky pro elektrická vedení, elektrické baterie, nabíječky baterií, kryty na chytré telefony (smartphony), monitorovací zařízení nošená na těle, videoprojektory, počítačový software (nahráný), zařízení na zpracování dat.

(511) 9

(540)

Infinix

(593) Obrazová

- (111) **393032**
(220) 17.03.2022
(320) 17.03.2022
(442) 04.05.2022
(151) 10.08.2022
(730) **Roth Czech s.r.o.**, č. p. 160, Třebařov, 56933, CZ
(740) Patentový zástupce, Doc. Ing. Jindřich Špaček CSc., Svatopluka Čecha 1939/106a, Brno, Královo Pole, 61200
(210) O-578180
(510) (11) sanitární a hygienické instalace a spotřebiče, sanitární vybavení z akrylátu, vany, sprchové vany, kabiny a boxy, příslušenství sprchového koutu, vybavení koupelny - topná a sušící zařízení, vanové zástěny, vířivé vany, masážní systémy a hydromasážní systémy, zařazené do této třídy, baterie pro vodovodní potrubí a příslušenství pro vodovodní kohoutky, radiátory (topení), bidety, filtry pro pitnou vodu, koupelnové armatury, koupelnové instalace, vířivky (nádoby), teplovzdušné koupelnové armatury, expanzní nádrže pro instalace ústředního topení, výparníky, klapky (topení), saunové vybavení, vany pro sedací koupele, sprchové kouty, sprchy, podložky pro vodovodní kohoutky, záchodové mísy, topná tělesa, trysky bez stříkající baterie, umyvadla (části sanitárních zařízení), zvlhčovače pro radiátory ústředního topení; (20) koupelnový nábytek, police, zrcadla, zrcadlové dlaždice, toaletní zrcadla, kliky dveří, ne kovové, toaletní stolky, obalové nádoby z plastu, koše, ne kovové, komody, pevné dávkovače ručníků, ne z kovu, háčky na oblečení, ne z kovu.
(511) 11, 20
(540)
(592) Slovní

isanita

- (111) **393033**
(220) 18.03.2022
(320) 18.03.2022
(442) 04.05.2022
(151) 10.08.2022
(730) **Nielsen Tomáš JUDr.**, Dlouhá 618/14, Praha 1, Staré Město, 11000, CZ
(210) O-578183
(591) Barevná
(510) (35) konzultace pro styk s veřejností, reklamní, marketingové a propagační služby, služby vztahů s veřejností (public relations); (38) počítačová komunikace a přístup k internetu, datová komunikace elektronickou poštou, komunikace prostřednictvím sítě počítačů, služby v oblasti online komunikace; (45) organizace politických setkání, politické služby, služby poskytování politických informací.
(511) 35, 38, 45

(540)

PRO

(593) Obrazová

- (111) **393034**
(220) 18.03.2022
(320) 18.03.2022
(442) 04.05.2022
(151) 10.08.2022
(730) **Turek Jan**, č. p. 108, Skuhrov, 46822, CZ
Schneider Zdeněk, V Luzích 1839/4, Jablonec nad Nisou, 46602, CZ
Kučera Petr, Budovatelů 3398/14, Jablonec nad Nisou, 46601, CZ
(740) RETROPATENT s.r.o., Dobiášova 1246/29, Liberec, Liberec VI-Rochlice, 46006
(210) O-578200
(510) (7) zdvihací zařízení, dopravníky, manipulační zařízení pro nakládání a vykládání; (8) ruční nářadí a nástroje, zdvihací zařízení, dopravníky, nástroje pro nakládání a vykládání, vše na ruční pohon; (12) manipulační vozíky.
(511) 7, 8, 12
(540)
(592) Slovní

PROLOGEE

- (111) **393035**
(220) 19.03.2022
(320) 19.03.2022
(442) 04.05.2022
(151) 10.08.2022
(730) **Půjčovna lodí Samba s.r.o.**, Nepovolená 1637, Praha 10, Dubeč, 10700, CZ
(740) Mgr. David Müller, Filipova 2016/6, Praha 4, Chodov, 14800
(210) O-578210
(591) Barevná
(510) (35) maloobchodní prodej vodácké výstroje a vodáckého vybavení, plavidel jako jsou kánoe, kajaky, rafty a paddleboardy, kol a koloběžek, oděvů včetně neoprenových, plovacích vest, pádel, vodáckých barelů; (39) pronájem lodí, uskladnění lodí, pronájem vodních plavidel, pronájem jízdních kol, pořádání a organizování zájezdů, poskytování kotvišť; (41) vodácké kurzy, organizování prázdninových táborů, pronájem sportovního vybavení, pronájem koloběžek, pronájem kolečkových bruslí, půjčování vodácké výstroje a vodáckého vybavení jako jsou plovací vesty, pádla, vodácké barely, pořádání sportovních soutěží, pořádání instruktážních kurzů, pořádání zábavních plaveb, teambuildingové služby v rámci této třídy; (43) poskytování dočasného ubytování, bufety rychlého občerstvení, restaurační služby, služby turistických kempů (ubytování).
(511) 35, 39, 41, 43

(540)



vzdělávací nebo zábavní služby poskytované uměleckými galeriemi, organizování akcí pro účely zábavy, pořádání a vedení workshopů [školení], pořádání soutěží [vzdělávacích nebo zábavných], pořádání výstav ke kulturním nebo vzdělávacím účelům, předprodej vstupenek [zábava].

(511) 35, 41

(540)

(593) Obrazová



(111) **393036**

(220) 19.03.2022

(320) 19.03.2022

(442) 04.05.2022

(151) 10.08.2022

(730) **Půjčovna lodí Samba s.r.o.**, Nepovolená 1637, Praha 10, Dubeč, 10700, CZ

(740) Mgr. David Müller, Filipova 2016/6, Praha 4, Chodov, 14800

(210) O-578211

(510) (35) maloobchodní prodej vodácké výstroje a vodáckého vybavení, plavidel jako jsou kánoe, kajaky, rafty a paddleboardy, kol a koloběžek, oděvu včetně neoprenových, plovacích vest, pádel, vodáckých barelů; (39) pronájem lodí, uskladnění lodí, pronájem vodních plavidel, pronájem jízdních kol, pořádání a organizování zájezdů, poskytování kotvišť; (41) vodácké kurzy, organizování prázdninových táborů, pronájem sportovního vybavení, pronájem koloběžek, pronájem kolečkových bruslí, půjčování vodácké výstroje a vodáckého vybavení jako jsou plovací vesty, pádla, vodácké barely, pořádání sportovních soutěží, pořádání instruktážních kurzů, pořádání zábavních plaveb, teambuildingové služby v rámci této třídy; (43) poskytování dočasného ubytování, bufety rychlého občerstvení, restaurační služby, služby turistických kempů (ubytování).

(511) 35, 39, 41, 43

(540)



(593) Obrazová

(111) **393038**

(220) 21.03.2022

(320) 21.03.2022

(442) 04.05.2022

(151) 10.08.2022

(730) **STRONG-ER shop s.r.o.**, Hakenova 1121/28, Poděbrady, Poděbrady III, 29001, CZ

(740) Mgr. Petr Žižka LL.M., Advokátní kancelář - Mgr. Petr Žižka, LL.M., Sedláčkova 209/16, Plzeň, Vnitřní Město, 30100

(210) O-578220

(510) (5) vitamínové doplňky, doplňky výživy, potravinové doplňky, proteinové potravinové doplňky, dietetické doplňky pro sportovce, vitamínové a minerální doplňky, potravinové doplňky obsahující vitamíny, výživové doplňky ve formě nápojů; (18) tašky (sportovní), sportovní vaky, univerzální sportovní tašky, tašky na sportovní oděvy; (25) sportovní čepice, sportovní pokrývky hlavy (jiné než helmy), sportovní ponožky, sportovní kalhoty, sportovní oblečení, sportovní tílka, sportovní legíny, kalhoty na sportování, dresy na bojové sporty, sportovní mikiny s kapucí, sportovní trička s krátkým rukávem, sportovní obuv, obuv na trénování sportů; (35) maloobchodní prodej oblečení, velkoobchodní prodej oblečení, maloobchodní prodej sportovního vybavení, maloobchodní prodej sportovních předmětů, velkoobchodní prodej sportovního vybavení, velkoobchodní prodej sportovních předmětů, maloobchodní služby v oblasti sportovních potřeb, velkoobchodní služby v oblasti sportovního zboží, maloobchodní prodej výživových doplňků, maloobchodní služby v oblasti potravin, maloobchodní služby týkající se potravin poskytované prostřednictvím celosvětových počítačových sítí, maloobchodní služby v oblasti oděvních doplňků, maloobchodní zásilkové služby týkající se potravin, on-line maloobchodní služby zaměřené na oděvy, velkoobchodní prodej dietetických přípravků.

(511) 5, 18, 25, 35

(593) Obrazová

(111) **393037**

(220) 18.03.2022

(320) 18.03.2022

(442) 04.05.2022

(151) 10.08.2022

(730) **PETROF, spol. s r.o.**, Na Brně 1955, Hradec Králové, Nový Hradec Králové, 50006, CZ

(740) Mgr. Pavel Vidura, advokát, Nádražní 1325/18, Ostrava, 70200

(210) O-578216

(510) (35) pořádání veletrhů pro obchodní či reklamní účely; (41) vzdělání, školení, zábava, sportovní, kulturní činnost, hudební produkce, kulturní,

(540)



(593) Obrazová

- (111) **393039**
(220) 20.03.2022
(320) 20.03.2022
(442) 04.05.2022
(151) 10.08.2022
(730) **Řezníčková Vanda MUDr.**, Zvěřinova 3413/14, Praha 3, Strašnice, 13000, CZ
(210) O-578222
(510) (44) zdravotní střediska, zdravotní péče, zdravotnická střediska, zdravotnické služby, služby zdravotní péče, kliniky, služby zdravotnických klinik, služby zdravotnických klinik (lékařské).

(511) 44

(540)

Salubrita

(592) Slovní

- (111) **393040**
(220) 21.03.2022
(320) 21.03.2022
(442) 04.05.2022
(151) 10.08.2022
(730) **FIADSPIN s.r.o.**, U letiště 527, Praha 6, Ruzyně, 16100, CZ
(740) PROPATENT, JUDr. Matěj Sedláček, Pod Pekařkou 107/1, Praha 4, Podolí, 14700
(210) O-578232
(510) (41) provozování zařízení a služeb sloužících k regeneraci, rekreaci a rekondici, organizování konferencí, workshopů, výstav a soutěží, provozování fitness center, konzultace týkající se fyzické kondice, lyžařské školy, pořádání sportovních akcí, poskytování lyžařských sjezdovek, školení o sportovních aktivitách, služby sportovních táborů, sportovní aktivity, výuka pilates, vzdělávací služby v oblasti fyzické kondice, pronájem sportovních potřeb, pronájem sportovišť, pronájem lyžařského vybavení, organizování výletů pro zábavu, provozování bazénů, noční kluby; (43) hotelové služby, penziony, poskytování dočasných ubytování pro hosty, zprostředkování hotelového ubytování, pronájem místností na společenské akce, podávání jídel a nápojů, bary, bufety, hotelové restaurační služby, kavárny, restaurace, zajišťování stravování, informace o hotelech, rezervace ubytování, rezervace míst v restauracích; (44) zdravotní lázeňské služby pro zdraví a wellness těla a ducha, estetické služby, kadeřnictví, kosmetická péče, manikúra a pedikúra, provozování sauny, služby solária, lázně, masážní služby.

(511) 41, 43, 44

(540)



(593) Obrazová

- (111) **393041**
(220) 21.03.2022
(320) 21.03.2022
(442) 04.05.2022
(151) 10.08.2022
(730) **BLASKOR s.r.o.**, Kopalova 555/20, Praha 5, Velká Chuchle, 15900, CZ
(740) PROPATENT, JUDr. Matěj Sedláček, Pod Pekařkou 107/1, Praha 4, Podolí, 14700
(210) O-578235
(510) (9) počítačový software, počítačový software pro mobilní přístroje, mobilní aplikace a software pro komunikaci prostřednictvím mobilních zařízení, softwarové platformy pro komunikaci a poskytování informací, software aplikačního programovacího rozhraní (API), softwarové platformy pro sociální sítě, aplikační software pro služby sociálních sítí přes internet, software umožňující odesílání, vystavování, zobrazování, ukazování, označování, zveřejňování, sdílení nebo jiné poskytování elektronických médií nebo informací prostřednictvím internetu nebo jiné komunikační sítě.

(511) 9

(540)

Active Friends

(592) Slovní

- (111) **393042**
(220) 22.03.2022
(320) 22.03.2022
(442) 04.05.2022
(151) 10.08.2022
(730) **enovation s.r.o.**, Sokolovská 695/115b, Praha 8, Karlín, 18600, CZ
(740) Mgr. Tomáš Pauch, advokát, Sokolovská 695/115b, Praha 8, Karlín, 18600
(210) O-578248
(510) (35) propagační činnost, reklama, organizování akcí, výstav, prodejních trhů a přehlídek pro obchodní, propagační a reklamní účely, pronájem kancelářského vybavení, pronájem reklamních ploch; (36) pronájem kancelářských prostor; (38) zajišťování [poskytování] služeb elektronických konferencí, služby dálkových konferencí; (41) organizování a pořádání workshopů, seminářů, školení, přednášek, konferencí a kongresů, a to i v on-line podobě, organizování a pořádání zábavních, kulturních a společenských akcí, konzultační a informační služby vztahující se k pořádání, vedení a organizování workshopů, seminářů, školení, přednášek, konferencí a kongresů, pronájem audio, audiovizuálního a fotografického vybavení a zařízení pro účely služeb uvedených v této třídě; (43) pronájem jednacích místností, pronájem místností na společenské akce, pronájem místností pro pořádání workshopů, seminářů, školení, přednášek, konferencí a kongresů, pronájem dočasných kancelářských prostor, zajišťování stravování a nápojů pro konferenční prostory.

(511) 35, 36, 38, 41, 43

(540)

enforum
EVENT SPACE RUSTONKA

(593) Obrazová

(111) **393043**

(220) 22.03.2022

(320) 22.03.2022

(442) 04.05.2022

(151) 10.08.2022

(730) **enovation s.r.o.**, Sokolovská 695/115b, Praha 8, Karlín, 18600, CZ

(740) Mgr. Tomáš Pauch, advokát, Sokolovská 695/115b, Praha 8, Karlín, 18600

(210) O-578249

(510) (35) propagační činnost, reklama, organizování akcí, výstav, prodejních trhů a přehlídek pro obchodní, propagační a reklamní účely, pronájem kancelářského vybavení, pronájem reklamních ploch; (36) pronájem kancelářských prostor; (38) zajišťování [poskytování] služeb elektronických konferencí, služby dálkových konferencí; (41) organizování a pořádání workshopů, seminářů, školení, přednášek, konferencí a kongresů, a to i v on-line podobě, organizování a pořádání zábavních, kulturních a společenských akcí, konzultační a informační služby vztahující se k pořádání, vedení a organizování workshopů, seminářů, školení, přednášek, konferencí a kongresů, pronájem audio, audiovizuálního a fotografického vybavení a zařízení pro účely služeb uvedených v této třídě; (43) pronájem jednacích místností, pronájem místností na společenské akce, pronájem místností pro pořádání workshopů, seminářů, školení, přednášek, konferencí a kongresů, pronájem dočasných kancelářských prostor, zajišťování stravování a nápojů pro konferenční prostory.

(511) 35, 36, 38, 41, 43

(540)

enforum

(593) Obrazová

(111) **393044**

(220) 22.03.2022

(320) 22.03.2022

(442) 04.05.2022

(151) 10.08.2022

(730) **Kladské pomezí, o.p.s.**, Karlovo náměstí 179, Náchod, 54701, CZ

(210) O-578252

(591) Barevná

(510) (39) doprava, balení a skladování zboží, organizování cest; (41) vzdělávání, školení, zábava, sportovní a kulturní činnosti; (43) služby zajišťující stravování a nápoje, dočasné ubytování.

(511) 39, 41, 43

(540)

**K L A D S K É
P O M E Z Í**

(593) Obrazová

(111) **393045**

(220) 22.03.2022

(320) 22.03.2022

(442) 04.05.2022

(151) 10.08.2022

(730) **Kladské pomezí, o.p.s.**, Karlovo náměstí 179, Náchod, 54701, CZ

(210) O-578253

(591) Barevná

(510) (3) neléčivé kosmetické a toaletní přípravky, neléčivé přípravky pro ústní hygienu, parfumerní výrobky, éterické oleje, bělicí přípravky a další prací prostředky; (4) svíčky a knoty na svícení; (6) drobné kovové železářské výrobky; (8) nářadí a nástroje s ručním pohonem, nože, vidličky a lžice, sečné zbraně, břitvy; (14) vzácné kovy a jejich slitiny, šperky, bižuterie, drahokamy a polodrahokamy, hodinářské a chronometrické přístroje; (16) papír a lepenka, tiskárenské výrobky, potřeby pro vazbu knih, fotografie, papírenské zboží a kancelářské potřeby s výjimkou nábytku, lepidla pro papírenství nebo domácnost, učební a vyučovací pomůcky s výjimkou přístrojů; (18) kůže a její imitace, zvířecí kůže, usně, zavazadla a tašky, deštníky a slunečníky, vycházkové hole, biče, jezdecké postroje a sedlářské výrobky, obojky, vodítka a oblečky pro zvířata; (20) nábytek, zrcadla, rámy obrazů, kostí, rohovina, velrybí kostice nebo perleť, lastury, mořská pěna, jantar; (21) domácí a kuchyňské potřeby a nádoby, nádobí na vaření a nádobí na stolování, kromě vidliček, nožů a lžic, hřebeny a mycí houby, kartáče, materiály pro výrobu kartáčů, pomůcky pro čištění, sklo v surovém stavu nebo částečně zpracované, kromě stavebního skla, výrobky ze skla, porcelánu a kameniny; (24) textil a náhražky textilií, bytový textil, textilní nebo plastové závěsy a záclony; (25) oděvy, obuv, pokrývky hlavy; (26) krajky, lemovky a výšivky, galanterie stuhy a mašle, knoflíky, galanterní háčky a očka, špendlíky a jehly, umělé květiny, ozdoby do vlasů, umělé vlasy; (27) koberce, rohožky, rohože, linoleum a jiné materiály určené na pokrytí stavebně dokončených podlah, čalouny, ne textilní; (28) hry, hračky a výrobky určené pro hraní, zařízení na videohry, cvičební a sportovní potřeby, vánoční ozdoby; (29) maso, ryby, drůbež a zvěřina, masové výtažky, konzervované, mražené, sušené a vařené ovoce a zelenina, želé, džemy, kompoty, vejce, mléko, sýry, máslo, jogurty a jiné mléčné výrobky, potravinářské oleje a tuky; (30) káva, čaj, kakao a náhražky kávy, rýže, těstoviny a nudle, tapioka a ságo, mouka a obilninové přípravky, chléb, pečivo a cukrovinky, čokoláda, zmrzlina, sorbety a jiné produkty určené ke konzumaci v mraženém stavu, cukr, med, melasa, droždí, kypřicí prášek do pečiva, sůl, kořenící přísady, koření, konzervované byliny, ocet, omáčky a jiná dochucovadla, led; (31) surové a nezpracované zemědělské, akvakulturní, zahradnické a lesní produkty, syrová a nezpracovaná zrna a semena, čerstvé ovoce a zelenina, čerstvé bylinky, rostliny a květiny, cibule a hlízy, sazenice a semena pro pěstování rostlin, živá zvířata, krmiva a nápoje pro zvířata, slad; (32) piva, minerální vody, šumivé nápoje a jiné nápoje nealkoholické, nápoje a šťávy ovocné, sirupy a jiné přípravky k zhotovení nápojů; (33) alkoholické nápoje s výjimkou pív, alkoholové přípravky pro výrobu nápojů.

(511) 3, 4, 6, 8, 14, 16, 18, 20, 21, 24, 25, 26, 27, 28, 29, 30, 31, 32, 33

(540)



(593) Obrazová

- (111) **393046**
(220) 23.03.2022
(320) 23.03.2022
(442) 04.05.2022
(151) 10.08.2022
(730) **Nowak Stanislav Ing. Bc.**, Libušinka 369, Trutnov, Dolní Předměstí, 54101, CZ
(740) FRAŇO advokátní kancelář s.r.o., Truhlářská 1108/3, Praha 1, Nové Město, 11000
(210) O-578256
(510) (32) černé pivo [pivo z praženého sladu], ležák, pivo, přípravky k zhotovování nápojů, pšeničné pivo, ochucené pivo, nealkoholické pivo, pivo Saison, pivo bock, pivo a nealkoholické pivo, ječmenné víno (pivo), porter (silné černé pivo), stout (silné černé pivo), piva z rukodělných pivovarů; (33) alkoholické nápoje (s výjimkou piva); (40) pivovarnické služby, vaření piva; (41) vzdělávací služby v oblasti pivovarnictví; (43) podávání nápojů v pivnicích s vlastním pivovarem, restaurace.
(511) 32, 33, 40, 41, 43
(540)
(592) Slovní

kacír

- (111) **393047**
(220) 23.03.2022
(320) 23.03.2022
(442) 04.05.2022
(151) 10.08.2022
(730) **Vinohradská spisovna s.r.o.**, Záhřebská 876/29, Praha 2, Vinohrady, 12000, CZ
(740) MACEK.LEGAL, Mgr. Daniel Macek, advokát, Haštalská 1072/6, Praha 1, Staré Město, 11000
(210) O-578265
(591) Barevná
(510) (16) listy pro archivaci, krabice a bedny z lepenky a kartonu pro uskladnění obchodních záznamů, nezbytných záznamů, papírové krabice, papírové bedny a boxy na dokumenty pro uskladnění obchodních a osobních záznamů, razítka na znehodnocování; (35) administrativní služby, administrativní zpracování dat, poskytování administrativních služeb, administrativní služby pro podnikové kanceláře; (39) archivování písemných záznamů; (40) skartace dokumentů, skartace pevných disků; (41) knihovni archivní služby; (42) elektronické ukládání k archivaci elektronických dat, služby elektronického ukládání k archivaci databází, digitalizace dokumentů [skenování], elektronické ukládání dokumentů a archivovaných e-mailů.
(511) 16, 35, 39, 40, 41, 42

(540)



(593) Obrazová

- (111) **393048**
(220) 23.03.2022
(320) 23.03.2022
(442) 04.05.2022
(151) 10.08.2022
(730) **KOTRLA a.s.**, Rokytnice 190, Vsetín, 75501, CZ
(740) Maršálek, Žila & Partneři, advokátní kancelář, s.r.o., Mgr. Petr Maršálek, Stará cesta 676, Vsetín, 75501
(210) O-578266
(510) (35) maloobchodní prodej sportovních předmětů, maloobchodní prodej sportovního vybavení, propagace sportovních soutěží a akcí, reklamní, marketingové a propagační služby, maloobchodní prodej oděvů, maloobchodní prodej obuvi; (39) doprava, autobusová doprava; (41) organizování školení, školení, vedení kurzů, seminářů a workshopů, poskytování vzdělávání, zábava, pobavení, zábava formou koncertů, sportovní a rekreační činnosti, hudební zábava, audio zábava, divadelní zábava, školení rozhodčích, služby fitness centra, provozování fitness center, instruktáž fitness tréninku, služby fitness klubů (zdravotní a fitness trénink), zdravotní a fitness trénink, vedení hodin ve fitness centru, výuka aerial fitness, služby osobního trenéra (fitness trénink), služby osobního trenéra (kondiční trénink), poradenské služby ohledně cvičení (fitness), provozování bazénů, služby týkající se provozování sportovních zařízení, výuka ledního bruslení, zábava ve formě hokejových utkání, organizování sportovních akcí, soutěží a sportovních turnajů, služby v oblasti trénování sportů, sportovní výuka, trénink a instruktáž, pronájem sportovního vybavení a zařízení, pronájem sportovišť, pronájem sportovních potřeb, s výjimkou vozidel, pronájem stadiónů, poskytování zařízení pro sportovní akce, sportovní a atletické soutěže a předávání ocenění; (43) zajišťování a poskytování dočasných ubytování, rezervace dočasných ubytování prostřednictvím internetu, poskytování zařízení pro akce a dočasných hromadného stravování (catering), služby zajišťující stravování, zajišťování stravování a nápojů v restauracích a barech, příprava a poskytování stravování a nápojů pro okamžitou spotřebu, pronájem přechodného ubytování, služby v oblasti pohostinství (ubytování), služby v oblasti pohostinství (potraviny a nápoje), recepční služby pro dočasné ubytování (vydávání klíčů), hotelové služby, poskytování hotelového ubytování, restaurace; (44) služby zdravotní péče, sportovní masáže, lázně, služby péče o hygienu a krásu, kosmetické služby, služby kosmetické péče o tělo, obličej a vlasy, poradenství v oblasti stravování a výživy, masáže, provozování saunových zařízení, solária, služby v odvětví regenerativní medicíny, provozování kryokomory, kryoterapie.
(511) 35, 39, 41, 43, 44

(540)

kapkaresort

(593) Obrazová

- (111) **393049**
(220) 23.03.2022
(320) 23.03.2022
(442) 04.05.2022
(151) 10.08.2022
(730) **ADP - SANCO s.r.o.**, Vrahovická 721/109, Prostějov, Vrahovice, 79811, CZ
(740) Mgr. Sebastian Mach, GHS Legal, s.r.o., Kodaňská 558/25, Praha 10, Vršovice, 10100
(210) O-578274
(591) Barevná
(510) (43) dočasné ubytování, dočasné ubytování (služby), jesle, denní stacionáře a zařízení pro péči o seniory, domovy důchodců, domovy pro seniory, poskytování prostor k bydlení s asistencí (dočasné ubytování); (44) služby zdravotní péče, hygienická a kosmetická péče o člověka, fyzioterapie, fyzická rehabilitace, domy s pečovatelskou službou, elektroterapeutické služby v oblasti fyzioterapie, pronájem zdravotnického vybavení, pronájem zdravotnického zařízení, pronájem zařízení k péči o lidské zdraví, pronájem zařízení k léčebným účelům, služby péče o hygienu a krásu, pronájem vybavení k péči o osobní hygienu a krásu, kliniky nebo sanatoria (soukromé), péče pro hospitalizované a ambulantní pacienty, pečovatelské domy, poradenství týkající se osobní péče o seniory (zdraví), poskytování služeb zdravotní péče v domácím prostředí.
(511) 43, 44
(540)



(593) Obrazová

- (111) **393050**
(220) 23.03.2022
(320) 23.03.2022
(442) 04.05.2022
(151) 10.08.2022
(730) **Smarty CZ a.s.**, Olivova 2096/4, Praha 1, Nové Město, 11000, CZ
(740) Rott, Růžička & Guttman a spol., Vyskočilova 1566, Praha 4, Michle, 14000
(210) O-578277

- (510) (35) maloobchodní a velkoobchodní služby v oblasti výrobků a služeb pro datovou komunikaci, služby zákaznických center v oblasti datové komunikace, obchodní služby pro mobilní operátory.

(511) 35

(540)

TIGGO

(592) Slovní

- (111) **393051**
(220) 23.03.2022
(320) 23.03.2022
(442) 04.05.2022
(151) 10.08.2022
(730) **Konrád Pavel MUDr.**, Husova 2332, Černošice, 25228, CZ
(210) O-578280
(510) (3) kosmetika.
(511) 3
(540)

Mandol

(592) Slovní

- (111) **393052**
(220) 24.03.2022
(320) 24.03.2022
(442) 04.05.2022
(151) 10.08.2022
(730) **T M T a.s. Chrudim**, Tovární 290, Chrudim, Chrudim IV, 53701, CZ
(210) O-578288
(591) Barevná
(510) (6) kovové konstrukce; (7) válečkové dopravníky, dopravníky (stroje), spirálové dopravníky (stroje), průmyslové dopravníky, pásové dopravníky, pohyblivé pásové dopravníky, řetězové dopravníky, dopravníky k vozidlům, dopravníky s pevným pásem, dopravníky a dopravníkové pásy, pásové dopravníky s částečně zakřivenou osou, průmysloví roboti, robotické etiketovací stroje, roboti k použití v průmyslu, robotické paže pro průmyslové účely, roboti s kloubovými rameny na manipulaci s obrobky, dopravní systém montážní linky; (9) elektronické řídicí systémy pro stroje, elektronické řídicí systémy; (40) zakázková výroba ocelových stavebních prvků.
(511) 6, 7, 9, 40
(540)



(593) Obrazová

- (111) **393053**
(220) 24.03.2022
(320) 24.03.2022
(442) 04.05.2022
(151) 10.08.2022
(730) **Rezek Jaroslav**, Dělnická 1048, Uherský Brod, 68801, CZ
(740) Advokátní kancelář Petráš Rezek s.r.o., Mgr. Filip Petráš, advokát, 2. května 7134, Zlín, 76001
(210) O-578293
(591) Barevná
(510) (13) střelné zbraně, pistole, ruční palné zbraně, lovecké a sportovní zbraně, části střelných zbraní, součásti střelných zbraní, náhradní díly střelných zbraní, jmenovitě rámy a součásti ráků, závěry a součásti závěrů,

zápalníky, hlavně, zásobníky a součásti zásobníků, mířidla a součásti mířidel, součásti spoušťových mechanismů, pružiny, ovladače, pažbičky, destičky, pažby, vedení, kompenzátory, tlumiče plamene, doplňky střelných zbraní, jmenovitě optická mířidla, pružiny, tlumiče, krabice, vratná vedení, kompenzátory, slzotvorné zbraně, omračující zbraně, projektily [zbraně], bezpečnostní západky pro střelné zbraně, automatické střelné zbraně, plynové zbraně [slzné], malorážné palné zbraně, zámky střelných zbraní, vzduchové pistole vzduchové pušky, zbraně na bb broky, střelné zbraně bez zpětného rázu, nábojové komory střelných zbraní, závěrové komory střelných zbraní, nástroje k nabití zbraní, náboje do zbraní, munice do střelných zbraní, nádoby na střelný prach pro střelné zbraně, úderníky pro střelné zbraně a pušky, rukojeti pro malé zbraně, stojany na střelné zbraně, stativy pro střelné zbraně, čistící nástroje na střelné zbraně, chrániče mířidel na střelné zbraně, opěrky pažby pro střelné zbraně, opasky na střelné zbraně, závěsné popruhy na zbraně, ramenní popruhy na zbraně, náramenní nábojové pásy pro zbraně, závěsné popruhy na střelné zbraně, přepravní pouzdra upravená pro střelné zbraně, tašky na střelné zbraně (speciálně přizpůsobené), zaměřovače na střelné zbraně, jiné než teleskopické, zaměřovací zrcadla pro střelné zbraně; (16) katalogy v oblasti střelných zbraní, katalogy v oblasti soutěžních pistolí, katalogy v oblasti loveckých pušek a brokovnic, brožury o střelných zbraních, brožury o soutěžních pistolích, brožury o loveckých puškách a brokovnicích, prospekty v oblasti strojírenství, vizitky, poznámkové bloky, štítky z papíru nebo lepenky, lepenkové krabice, bublinové obaly, kartonové obaly, plastové obaly, vzduchotěsné papírové obaly, vzduchotěsné obaly z lepenky, tašky (obaly, pytlíky) z plastu, plastové sáčky, papírové nádoby na balení, nádoby z lepenky na balení, papírové krabice, lepenkové krabice, kartonové krabice, reklamní plakáty, reklamní letáky, reklamní tabule z papíru nebo lepenky, kalendáře, manuály [návody], plakáty, samolepky [papírnické zboží]; (25) pánské, dámské a dětské oděvy, topy (oděvy), opasky [oděvy], konfekční oděvy, flisové oděvy, svetry [oděvy], svrchní oděvy, nepromokavé oděvy, šály (oděvy), kožené oděvy, domácí oděvy, sportovní oděvy, sportovní kalhoty, oděvy pro cyklisty, sportovní dresy, mikiny, oteplovací oděvy, voděodolné oděvy, rukavice [oděvy], zápasnické oděvy, kombinézy [oděvy], kapuce (oděvy), spodničky (oděvy), džínové oděvy, členky [oděvy], pracovní oděvy, rouška [oděvy], tepelně izolované oděvy, gabardénové pláště [oděvy], prošívané bundy (oděvy), pytle na oděvy, kukly (oděvy), oděvy do nepříznivého počasí, klapky na uši [oděvy], oděvy z imitací kůže, funkční spodní prádlo - vrchní a spodní díly oděvu, čepice, kšiltovky, rukavice.

(511) 13, 16, 25

(540)



(593) Obrazová

(111) **393054**

(220) 24.03.2022

(320) 24.03.2022

(442) 04.05.2022

(151) 10.08.2022

(730) **Rezek Jaroslav**, Dělnická 1048, Uherský Brod, 68801, CZ

(740) Advokátní kancelář Petráš Rezek s.r.o., Mgr. Filip Petráš, advokát, 2. května 7134, Zlín, 76001

(210) O-578296

(510) (13) střelné zbraně, pistole, ruční palné zbraně, lovecké a sportovní zbraně, části střelných zbraní, součásti střelných zbraní, náhradní díly střelných zbraní, jmenovitě rámy a součásti rámu, závěry a součásti závěrů, zápalníky, hlavně, zásobníky a součásti zásobníků, mířidla a součásti

mířidel, součásti spoušťových mechanismů, pružiny, ovladače, pažbičky, destičky, pažby, vedení, kompenzátory, tlumiče plamene, doplňky střelných zbraní, jmenovitě optická mířidla, pružiny, tlumiče, krabice, vratná vedení, kompenzátory, slzotvorné zbraně, omračující zbraně, projektily [zbraně], bezpečnostní západky pro střelné zbraně, automatické střelné zbraně, plynové zbraně [slzné], malorážné palné zbraně, zámky střelných zbraní, vzduchové pistole vzduchové pušky, zbraně na bb broky, střelné zbraně bez zpětného rázu, nábojové komory střelných zbraní, závěrové komory střelných zbraní, nástroje k nabití zbraní, náboje do zbraní, munice do střelných zbraní, nádoby na střelný prach pro střelné zbraně, úderníky pro střelné zbraně a pušky, rukojeti pro malé zbraně, stojany na střelné zbraně, stativy pro střelné zbraně, čistící nástroje na střelné zbraně, chrániče mířidel na střelné zbraně, opěrky pažby pro střelné zbraně, opasky na střelné zbraně, závěsné popruhy na zbraně, ramenní popruhy na zbraně, náramenní nábojové pásy pro zbraně, závěsné popruhy na střelné zbraně, přepravní pouzdra upravená pro střelné zbraně, tašky na střelné zbraně (speciálně přizpůsobené), zaměřovače na střelné zbraně, jiné než teleskopické, zaměřovací zrcadla pro střelné zbraně; (16) katalogy v oblasti střelných zbraní, katalogy v oblasti soutěžních pistolí, katalogy v oblasti loveckých pušek a brokovnic, brožury o střelných zbraních, brožury o soutěžních pistolích, brožury o loveckých puškách a brokovnicích, prospekty v oblasti strojírenství, vizitky, poznámkové bloky, štítky z papíru nebo lepenky, lepenkové krabice, bublinové obaly, kartonové obaly, plastové obaly, vzduchotěsné papírové obaly, vzduchotěsné obaly z lepenky, tašky (obaly, pytlíky) z plastu, plastové sáčky, papírové nádoby na balení, nádoby z lepenky na balení, papírové krabice, lepenkové krabice, kartonové krabice, reklamní plakáty, reklamní letáky, reklamní tabule z papíru nebo lepenky, kalendáře, manuály [návody], plakáty, samolepky [papírnické zboží]; (25) pánské, dámské a dětské oděvy, topy (oděvy), opasky [oděvy], konfekční oděvy, flisové oděvy, svetry [oděvy], svrchní oděvy, nepromokavé oděvy, šály (oděvy), kožené oděvy, domácí oděvy, sportovní oděvy, sportovní kalhoty, oděvy pro cyklisty, sportovní dresy, mikiny, oteplovací oděvy, voděodolné oděvy, rukavice [oděvy], zápasnické oděvy, kombinézy [oděvy], kapuce (oděvy), spodničky (oděvy), džínové oděvy, členky [oděvy], pracovní oděvy, rouška [oděvy], tepelně izolované oděvy, gabardénové pláště [oděvy], prošívané bundy (oděvy), pytle na oděvy, kukly (oděvy), oděvy do nepříznivého počasí, klapky na uši [oděvy], oděvy z imitací kůže, funkční spodní prádlo - vrchní a spodní díly oděvu, čepice, kšiltovky, rukavice.

(511) 13, 16, 25

(540)

KMR PRECISION ARMS

(592) Slovní

(111) **393055**

(220) 24.03.2022

(320) 24.03.2022

(442) 04.05.2022

(151) 10.08.2022

(730) **Brickworks, s.r.o.**, Platněřská 111/19, Praha 1, Staré Město, 11000, CZ

(740) **KOREJZOVA LEGAL v.o.s.**, JUDr. Petra Sauvage de Brantes advokátka, Korunní 810/104, Praha 10, Vinohrady, 10100

(210) O-578298

(510) (43) restaurace, bary, poskytování jídla a nápojů, organizování banketů a rautů, dočasné ubytování.

(511) 43

(540)



(593) Obrazová

(111) **393056**

(220) 24.03.2022

(320) 24.03.2022

(442) 04.05.2022

(151) 10.08.2022

(730) **KOLACHERIE s.r.o.**, Celetná 589/27, Praha 1, Staré Město, 11000, CZ

(740) Mgr. Tomáš Pauch, advokát, Sokolovská 695/115b, Praha 8, Karlín, 18600

(210) O-578299

(510) (30) koláče, koláčky, pekárenské výrobky, slané pečivo, frgály, sladké pečivo, pečivo; (35) reklama a marketing, maloobchodní prodej pečiva, pekařských a cukrářských výrobků, velkoobchodní prodej pečiva, pekařských a cukrářských výrobků; (40) zakázková výroba koláčů, koláčků, frgálů a dalšího slaného a sladkého pečiva, zakázková výroba pekárenských výrobků; (43) zajišťování stravování a nápojů pro hosty, cateringové služby v oblasti gastronomie a jejich zprostředkování (svatební hostiny, bankety, rauty, tématické večírky, párty, gala večere, promoce, narozeninové oslavy, firemní akce).

(511) 30, 35, 40, 43

(540)

KOLACHERIE

(592) Slovní

(111) **393057**

(220) 24.03.2022

(320) 24.03.2022

(442) 04.05.2022

(151) 10.08.2022

(730) **eCarParts s.r.o.**, Vosmíkových 930/12, Praha 8, Libeň, 18000, CZ

(740) Advokátní kancelář - Mgr. Petr Žížka, LL.M., Mgr. Petr Žížka LL.M., Sedláčkova 209/16, Plzeň, Vnitřní Město, 30100

(210) O-578304

(591) Barevná

(510) (12) automobily a jejich konstrukční díly, části a příslušenství dopravních prostředků, části a příslušenství pozemních vozidel, konstrukční díly pro motocykly, díly na úpravu automobilové karoserie prodávané v sadách, adhezivní gumové záplaty na opravy duší, aerodynamické příslušenství pro karoserie vozidel, airbagy do vozidel, alarmy pro automobily, automatické převodovky pro motorová vozidla, automobilová čelní skla, automobilová kola, automobilová sedadla, automobilová zrcátka (zpětná zrcátka), automobilové kapoty, automobilové karoserie, automobilové motory, automobilové organizéry, automobilové podvozky, automobilové poplašné systémy, automobilové střešní nosiče, automobilové stupačky, autopotahy (tvarované nebo na míru), bezpečnostní pásy do vozidel, bezpečnostní pásy na sedadla automobilů, bezpečnostní pásy pro motorová vozidla, bezpečnostní poplašná zařízení do vozidel, blatníky pro automobily, blatníky pro nákladní automobily, boční dveře na vozidla, brzdová lanka na vozidla, brzdová obložení pro motorová vozidla, brzdové destičky pro vozidla, brzdové kotouče pro pozemní vozidla, brzdové páky pro vozidla,

brzdové pedály pro pozemní vozidla, brzdové pedály pro vozidla, brzdové systémy pro vozidla, brzdové válce pro vozidla, brzdy pro automobily, části brzd na vozidla, části karoserií na vozidla, části vnější karoserie vozidel, čelní ochranná skla, čelní skla vozidel, čepy náprav, duše do pneumatik, dveře automobilů, hlavice řadicích pák na pozemní vozidla, hnací ústrojí, včetně motorů, pro pozemní vozidla, hřebeny řízení pro vozidla, hřídele do pozemních vozidel, hydraulické spojky pro pozemní vozidla, karosérie automobilů, karoserie na vozidla, karosérie pro motorová vozidla, kliky dveří automobilů, kola na vozidla, konstrukční části pro nákladní automobily, kryty kol na vozidla, nárazníky pro automobily, opěrky hlavy na sedadla automobilů, panely na karoserie vozidel (tvarované), plastové palivové nádrže pro vozidla, pneumatiky na kola vozidel, pneumatiky na motorová vozidla, pneumatiky na nákladní automobily, podvozky vozidel, potahy na sedadla pro auta, pozemní vozidla (pneumatiky), převodové hřídele pro pozemní vozidla, převodovky pro pozemní vozidla, profily pneumatik; (35) velkoobchodní služby v oblasti automobilových dílů, maloobchodní služby týkající se automobilového příslušenství, velkoobchodní služby v oblasti automobilového příslušenství, maloobchodní služby týkající se automobilových dílů; (39) distribuce (přeprava) náhradních dílů na osobní automobily, distribuce (přeprava) náhradních dílů na nákladní automobily.

(511) 12, 35, 39

(540)



(593) Obrazová

(111) **393058**

(220) 24.03.2022

(320) 24.03.2022

(442) 04.05.2022

(151) 10.08.2022

(730) **TU CAFÉ s.r.o.**, Na Folimance 2155/15, Praha 2, Vinohrady, 12000, CZ

(740) Mgr. PETR ŽÍŽKA, LL.M., advokátní kancelář, Mgr. Petr Žížka LL.M., Sedláčkova 209/16, Plzeň, Vnitřní Město, 30100

(210) O-578306

(510) (30) aromatické čaje (k jiným než léčebným účelům), balené čaje (k jiným než léčebným účelům), bylinkové čaje (neléčivé), čaj, čaj chai, čaj Darjeeling, čaj Earl Grey, čaj Oolong, čaj rooibos, čaje s ovocnou příchutí (jiné než léčivé), čajové nápoje (bez léčivých účinků), čajové nápoje s ovocnou příchutí, čajové směsi, cappuccino, černý čaj, čokoláda, čokoládové nápoje, čokolády, espresso, frappé (ledový nápoj), heřmánkový čaj, horká čokoláda, hotová káva a kávové nápoje, japonský zelený čaj, jasmínový čaj, kakao, káva, káva bez kofeinu, káva (pražená, v prášku, granulovaná nebo v nápojích), kávové nápoje, ledová káva, ledový čaj, mate (čaj), mletá káva, nápoje na bázi kávy, ochucená káva, ovocné čaje, čokoládové dezerty, čokoládové krémy, čokoládové pěny, croissants, cukrovinky tvrdé, cukrovinky tekuté, hotové dezerty (čokoládové), hotové dezerty (cukrovinky), moučníky, zákusky, sušenky, palačinky, brownie (čokoládové pečivo), bezmasé koláče, čajové pečivo (sušenky), čerstvé plněné pečivo, čokoládové dorty, čokoládové pečivo, čokoládové sušenky, cupcakes, dortová lízátka na tyčce, dorty (sladké nebo slané), eclair (zákusek s polevou plněný krémem), koblihy, koláče, koláče s náplní, koláčky, křehké pečivo - sušenky, makronky (cukroví), minizákusky (dortíky), moučníky s krémem, muffiny, oplatky (potraviny), ovocné koláče, ovocné koláčky, palačinky (crepes), pečivo obsahující krémy, pečivo obsahující krémy a ovoce, perníčky, perník, plněné pečivo, quiche (kiš) (slaný koláč), pekárenské výrobky, cukrovinky, čokoláda, sladkosti (bonbóny), sladké tyčinky a žvýkačky, zmrzlina; (32) džusy, energetické nápoje, nápoje na bázi ořechů a sóji, nealkoholické koktejly, nealkoholické

nápoje s obsahem ovocných šťáv, nealkoholické nápoje s příchutí čaje, ochucené syčené nápoje, nesyčené nealkoholické nápoje, citronády, kola, kolové nápoje, limonády, nealkoholické nápoje s ovocnou příchutí, nealkoholické ochucené syčené nápoje, nealkoholické perlivé nápoje, nealkoholické sodové nápoje s příchutí čaje, syčené šťávy, chlazené ovocné nápoje, citronová šťáva, mošt, nápoje na bázi ovoce, nealkoholické ovocné nápoje, nápoje obsahující převážně ovocné šťávy, ovocné nápoje, ovocné šťávy (nápoje), lahvová voda, perlivá voda, ochucené vody, ochucená minerální voda, neperlivá voda, minerální vody (nápoje), perlivé vody, pitná voda, soda, stolní vody; (43) kavárny, klubové služby (poskytování jídla a nápojů), podávání jídel a nápojů, podávání jídel a nápojů pro hosty, pohostinství (služby), příprava jídel, příprava pokrmů, služby poskytující jídlo a nápoje s možností odnosu, služby týkající se přípravy jídel a nápojů, služby týkající se jídel na odnos s sebou.

(511) 30, 32, 43

(540)

TU CAFÉ

(592) Slovní

(111) **393059**

(220) 24.03.2022

(320) 24.03.2022

(442) 04.05.2022

(151) 10.08.2022

(730) **OKNOLAND s.r.o.**, Průmyslová 234, Třebíč, Jekov, 67401, CZ

(210) O-578307

(591) Barevná

(510) (6) kovové dveře, vrata, okna a okenní kryty; (19) nekovové dveře, vrata, okna a okenní kryty; (37) instalace dveří a oken.

(511) 6, 19, 37

(540)



(593) Obrazová

(111) **393060**

(220) 24.03.2022

(320) 24.03.2022

(442) 04.05.2022

(151) 10.08.2022

(730) **Česká spořitelna, a.s.**, Olbrachtova 1929/62, Praha 4, Krč, 14000, CZ

(210) O-578310

(510) (16) tiskoviny, periodický a neperiodický tisk, odborné a informační publikace a texty na papírových nosičích, propagační tiskoviny, letáky, fotografie a fotografická alba, plakáty a papírové reklamní desky a poutače, propagační a upomínkové předměty z papíru, lepenky a plastu (plastové tašky a plastové obaly zařazené v této třídě); (35) reklamní a propagační činnost prostřednictvím všech médií, obchodní marketing, komerční správa licencí na výrobky a služby ostatních, rozšiřování reklamních nebo inzertních materiálů, sestavování výpisů z účtu, zaslání reklamních materiálů zákazníkům, aktualizování reklamních materiálů, pronájem reklamních ploch, fakturace, prezentace výrobků v komunikačních médiích pro účely maloobchodu, obchodní reklama (pro třetí osoby), automatizované zpracování dat a informací; (36) finanční služby, bankovníctví, banky úvěrové, clearing (zúčtování vzájemných pohledávek a závazků - bezhotovostní operace), převody (platební) vykonávané elektronicky, finanční analýzy, finanční informace, konzultační služby (finanční), finanční řízení; (41) vzdělávání a školení, organizování a vedení výukových a motivačních programů, seminářů, školení, kurzů, workshopů

a podobných vzdělávacích a konzultačních akcí, organizace zábavně-spoločenských a kulturních akcí, organizace, provozování a provádění her a soutěží, i veřejných.

(511) 16, 35, 36, 41

(540)

Investice pro budoucnost od České spořitelny

(592) Slovní

(111) **393061**

(220) 24.03.2022

(320) 24.03.2022

(442) 04.05.2022

(151) 10.08.2022

(730) **Česká spořitelna, a.s.**, Olbrachtova 1929/62, Praha 4, Krč, 14000, CZ

(210) O-578311

(510) (16) tiskoviny, periodický a neperiodický tisk, odborné a informační publikace a texty na papírových nosičích, propagační tiskoviny, letáky, fotografie a fotografická alba, plakáty a papírové reklamní desky a poutače, propagační a upomínkové předměty z papíru, lepenky a plastu (plastové tašky a plastové obaly zařazené v této třídě); (35) reklamní a propagační činnost prostřednictvím všech médií, obchodní marketing, komerční správa licencí na výrobky a služby ostatních, rozšiřování reklamních nebo inzertních materiálů, sestavování výpisů z účtu, zaslání reklamních materiálů zákazníkům, aktualizování reklamních materiálů, pronájem reklamních ploch, fakturace, prezentace výrobků v komunikačních médiích pro účely maloobchodu, obchodní reklama (pro třetí osoby), automatizované zpracování dat a informací; (36) finanční služby, bankovníctví, banky úvěrové, clearing (zúčtování vzájemných pohledávek a závazků - bezhotovostní operace), převody (platební) vykonávané elektronicky, finanční analýzy, finanční informace, konzultační služby (finanční), finanční řízení; (41) vzdělávání a školení, organizování a vedení výukových a motivačních programů, seminářů, školení, kurzů, workshopů a podobných vzdělávacích a konzultačních akcí, organizace zábavně-spoločenských a kulturních akcí, organizace, provozování a provádění her a soutěží, i veřejných.

(511) 16, 35, 36, 41

(540)

Investiční poradenství pro budoucnost od České spořitelny

(592) Slovní

(111) **393062**

(220) 24.03.2022

(320) 24.03.2022

(442) 04.05.2022

(151) 10.08.2022

(730) **Česká spořitelna, a.s.**, Olbrachtova 1929/62, Praha 4, Krč, 14000, CZ

(210) O-578312

(510) (16) tiskoviny, periodický a neperiodický tisk, odborné a informační publikace a texty na papírových nosičích, propagační tiskoviny, letáky, fotografie a fotografická alba, plakáty a papírové reklamní desky a poutače, propagační a upomínkové předměty z papíru, lepenky a plastu (plastové tašky a plastové obaly zařazené v této třídě); (35) reklamní a propagační činnost prostřednictvím všech médií, obchodní marketing, komerční správa licencí na výrobky a služby ostatních, rozšiřování reklamních nebo inzertních materiálů, sestavování výpisů z účtu, zaslání reklamních materiálů zákazníkům, aktualizování reklamních materiálů, pronájem reklamních ploch, fakturace, prezentace výrobků v komunikačních médiích pro účely maloobchodu, obchodní reklama (pro třetí osoby), automatizované zpracování dat a informací; (36) finanční služby, bankovníctví, banky úvěrové, clearing (zúčtování vzájemných pohledávek a závazků - bezhotovostní operace), převody (platební) vykonávané elektronicky, finanční analýzy, finanční informace, konzultační služby (finanční), finanční řízení; (41) vzdělávání a školení, organizování a vedení výukových a motivačních programů, seminářů, školení, kurzů, workshopů a podobných vzdělávacích a konzultačních akcí, organizace zábavně-spoločenských a kulturních akcí, organizace, provozování a provádění her a soutěží, i veřejných.

(511) 16, 35, 36, 41

(540)

Investiční řešení pro budoucnost od České spořitelny

(592) Slovní

(111) **393063**

(220) 24.03.2022

(320) 24.03.2022

(442) 04.05.2022

(151) 10.08.2022

(730) **Česká spořitelna, a.s.**, Olbrachtova 1929/62, Praha 4, Krč, 14000, CZ

(210) O-578313

(510) (16) tiskoviny, periodický a neperiodický tisk, odborné a informační publikace a texty na papírových nosičích, propagační tiskoviny, letáky, fotografie a fotografická alba, plakáty a papírové reklamní desky a poutače, propagační a upomínkové předměty z papíru, lepenky a plastu (plastové tašky a plastové obaly zařazené v této třídě); (35) reklamní a propagační činnost prostřednictvím všech médií, obchodní marketing, komerční správa licencí na výrobky a služby ostatních, rozšiřování reklamních nebo inzertních materiálů, sestavování výpisů z účtu, zaslání reklamních materiálů zákazníkům, aktualizování reklamních materiálů, pronájem reklamních ploch, fakturace, prezentace výrobků v komunikačních médiích pro účely maloobchodu, obchodní reklama (pro třetí osoby), automatizované zpracování dat a informací; (36) finanční služby, bankovníctví, banky úvěrové, clearing (zúčtování vzájemných pohledávek a závazků - bezhotovostní operace), převody (platební) vykonávané elektronicky, finanční analýzy, finanční informace, konzultační služby (finanční), finanční řízení; (41) vzdělávání a školení, organizování a vedení výukových a motivačních programů, seminářů, školení, kurzů, workshopů a podobných vzdělávacích a konzultačních akcí, organizace zábavně-společenských a kulturních akcí, organizace, provozování a provádění her a soutěží, i veřejných.

(511) 16, 35, 36, 41

(540) **Odpovědné investování pro budoucnost od České spořitelny**

(592) Slovní

(111) **393064**

(220) 24.03.2022

(320) 24.03.2022

(442) 04.05.2022

(151) 10.08.2022

(730) **Česká spořitelna, a.s.**, Olbrachtova 1929/62, Praha 4, Krč, 14000, CZ

(210) O-578314

(510) (16) tiskoviny, periodický a neperiodický tisk, odborné a informační publikace a texty na papírových nosičích, propagační tiskoviny, letáky, fotografie a fotografická alba, plakáty a papírové reklamní desky a poutače, propagační a upomínkové předměty z papíru, lepenky a plastu (plastové tašky a plastové obaly zařazené v této třídě); (35) reklamní a propagační činnost prostřednictvím všech médií, obchodní marketing, komerční správa licencí na výrobky a služby ostatních, rozšiřování reklamních nebo inzertních materiálů, sestavování výpisů z účtu, zaslání reklamních materiálů zákazníkům, aktualizování reklamních materiálů, pronájem reklamních ploch, fakturace, prezentace výrobků v komunikačních médiích pro účely maloobchodu, obchodní reklama (pro třetí osoby), automatizované zpracování dat a informací; (36) finanční služby, bankovníctví, banky úvěrové, clearing (zúčtování vzájemných pohledávek a závazků - bezhotovostní operace), převody (platební) vykonávané elektronicky, finanční analýzy, finanční informace, konzultační služby (finanční), finanční řízení; (41) vzdělávání a školení, organizování a vedení výukových a motivačních programů, seminářů, školení, kurzů, workshopů a podobných vzdělávacích a konzultačních akcí, organizace zábavně-společenských a kulturních akcí, organizace, provozování a provádění her a soutěží, i veřejných.

(511) 16, 35, 36, 41

(540) **Pravidelné investování pro budoucnost od České spořitelny**

(592) Slovní

(111) **393065**

(220) 24.03.2022

(320) 24.03.2022

(442) 04.05.2022

(151) 10.08.2022

(730) **GrainTerminal s.r.o.**, Drmovská 1118/53a, Praha 6, Ruzyně, 16100, CZ

(740) JUDr. Alice Kluzáková, Sokolovská 454/126, Praha 8, Karlín, 18600

(210) O-578319

(510) (9) nahráný obsah (počítačové programy, data a informace); (35) obchodní poradenské služby a informace pro spotřebitele, aktualizace obchodních informací v počítačové databázi, cenové nabídky na zboží a služby, obchodní průzkum a informační služby, obchodní informační služby, obchodní informace vedené počítačem, obchodní analýzy trhů, informace nebo zprávy týkající se obchodu a marketingu, počítačové obchodně informační služby, poskytování obchodních dat, poskytování komerčních informací prostřednictvím počítačové databáze, poskytování komerčních a obchodních informací, poskytování digitalizovaných dat vztahujících se k obchodu, poradenství týkající se analýzy hospodářské činnosti, poskytování obchodních informací prostřednictvím webových stránek, poskytování obchodních informací online, poskytování obchodních informací pro firmy, šíření obchodních informací, administrativní zpracování počítačových nákupních objednávek, jednání a dohod týkající se prodeje a nákupu zboží, elektronické zpracování objednávek, informace a konzultace v oblasti zahraničního obchodu, online objednávkové služby, objednávkové služby (pro třetí strany), poskytování online služeb týkajících se porovnávání cen, poskytování obchodního prostoru on-line pro nakupující a prodávající výrobků a služeb, shromažďování licitačních nabídek, shromažďování různých telekomunikačních služeb ve prospěch ostatních, aby si mohli zákazníci tyto služby pohodlně porovnat a nakoupit, reklamní služby jiných prodejců, umožňující zákazníkům si služby těchto prodejců pohodlně prohlédnout a porovnat, služby řízení prodeje, studie v oblasti analýzy cen, poskytování prostor, času a médií pro reklamu, rozšiřování reklamních marketingových a propagačních materiálů, elektronické publikování tiskovin pro reklamní účely, internetový marketing, obchodně-propagační služby, obchodní marketingové služby, poskytování obchodních marketingových informací, poskytování marketingových informací prostřednictvím internetových stránek, propagace zboží a služeb třetích osob prostřednictvím počítačových a komunikačních sítí, propagace zboží a služeb pro třetí osoby, propagace zboží a služeb pro třetí osoby prostřednictvím internetu, umístování reklam pro třetí osoby, vydávání reklamních materiálů online; (42) služby v oblasti informačních technologií, informační služby týkající se vývoje počítačových systémů, informační služby v oblasti počítačů, informační služby vztahující se k informačním technologiím, technické projektové studie v oblasti počítačového hardwaru a softwaru, ladění počítačového softwaru pro třetí osoby; (44) zemědělské služby, informační služby týkající se zemědělství, služby v oblasti setí semen, zemědělské služby (pěstování plodin), konzultační a poradenské služby týkající se zemědělství, zahradnictví a lesnictví, poskytování on-line informací o zemědělských, zahradnických a lesnických službách, péstitelské poradenské služby vztahující se k zemědělství, zemědělské informační služby, zemědělské služby vztahující se k ochraně životního prostředí.

(511) 9, 35, 42, 44

(540)



(593) Obrazová

(111) **393066**

(220) 24.03.2022

(320) 24.03.2022

(442) 04.05.2022

(151) 10.08.2022

- (730) **TOP EKOS spol. s r.o.**, U Oharky 3093, Žatec, 43801, CZ
(740) JUDr. Alice Kluzáková, Sokolovská 454/126, Praha 8, Karlín, 18600
(210) O-578320
(510) (9) nahraný obsah (počítačové programy, data a informace); (35) obchodní poradenské služby a informace pro spotřebitele, aktualizace obchodních informací v počítačové databázi, cenové nabídky na zboží a služby, obchodní průzkum a informační služby, obchodní informační služby, obchodní informace vedené počítačem, obchodní analýzy trhů, informace nebo zprávy týkající se obchodu a marketingu, počítačové obchodně informační služby, poskytování obchodních dat, poskytování komerčních informací prostřednictvím počítačové databáze, poskytování komerčních a obchodních informací, poskytování digitalizovaných dat vztahujících se k obchodu, poradenství týkající se analýzy hospodářské činnosti, poskytování obchodních informací prostřednictvím webových stránek, poskytování obchodních informací online, poskytování obchodních informací pro firmy, šíření obchodních informací, administrativní zpracování počítačových nákupních objednávek, dojednávání dohod týkajících se prodeje a nákupu zboží, elektronické zpracování objednávek, informace a konzultace v oblasti zahraničního obchodu, online objednávkové služby, objednávkové služby (pro třetí strany), poskytování online služeb týkajících se porovnávání cen, poskytování obchodního prostoru on-line pro nakupující a prodávající výrobků a služeb, shromažďování licitačních nabídek, shromažďování různých telekomunikačních služeb ve prospěch ostatních, aby si mohli zákazníci tyto služby pohodlně porovnat a nakoupit, reklamní služby jiných prodejců, umožňující zákazníkům si služby těchto prodejců pohodlně prohlédnout a porovnat, služby řízení prodeje, služby v oblasti analýzy cen, poskytování prostor, času a médií pro reklamu, rozšiřování reklamních marketingových a propagačních materiálů, elektronické publikování tiskovin pro reklamní účely, internetový marketing, obchodně-propagační služby, obchodní marketingové služby, poskytování obchodních marketingových informací, poskytování marketingových informací prostřednictvím internetových stránek, propagace zboží a služeb třetích osob prostřednictvím počítačových a komunikačních sítí, propagace zboží a služeb pro třetí osoby, propagace zboží a služeb pro třetí osoby prostřednictvím internetu, umístování reklam pro třetí osoby, vydávání reklamních materiálů online; (42) služby v oblasti informačních technologií, informační služby týkající se vývoje počítačových systémů, informační služby v oblasti počítačů, informační služby vztahující se k informačním technologiím, technické projektové studie v oblasti počítačového hardwaru a softwaru, ladění počítačového softwaru pro třetí osoby; (44) zemědělské služby, informační služby týkající se zemědělství, služby v oblasti setí semen, zemědělské služby (pěstování plodin), konzultační a poradenské služby týkající se zemědělství, zahradnictví a lesnictví, poskytování on-line informací o zemědělských, zahradnických a lesnických službách, pěstitelské poradenské služby vztahující se k zemědělství, zemědělské informační služby, zemědělské služby vztahující se k ochraně životního prostředí.
(511) 9, 35, 42, 44
(540)



Digitální Sklady

(593) Obrazová

- (111) **393067**
(220) 24.03.2022
(320) 24.03.2022
(442) 04.05.2022
(511) 10.08.2022
(730) **Bradávka Miroslav**, Sevastopolská 331/8, Praha 10, Vršovice, 10100, CZ
(740) Advokátní kancelář CINK a partneři, s.r.o., JUDr. Ing. Pavel Cink LL.M., advokát, Veleslavínova 363/33, Plzeň, Vnitřní Město, 30100

- (210) O-578323
(591) Barevná
(510) (6) kotvy; (7) lodní motory, hnací stroje lodní; (12) čluny, gumové čluny, veslařské čluny, skládací čluny, člunové odrazníky, stěžně na čluny, skify (lehké čluny), rekreační proudové čluny, osobní tryskové čluny, čluny pro volný čas, plavidla (čluny a lodě), čluny umožňující pohyb po vodě, čluny na prodej jako soupravy, pádla (vybavení pro kajaky), pádla na kánoe, vesla, kajaky, kánoe, osobní lodě, motorové lodě, přívěsy na lodě, nárazníky na lodě, odrazníky pro lodě, rámy na lodě, lodní kormidla, lodní stěžně pro čluny, lodě, části a příslušenství vodních dopravních prostředků; (28) prkna na paddleboarding; (39) pronájem motorových člunů, služby loděnic, pronájem vodních dopravních prostředků, jachet, lodí, člunů a jiných vodní dopravních prostředků, lodní doprava, lodní makléřství, lodní pilotáž, osobní lodní doprava, říční lodní doprava.
(511) 6, 7, 12, 28, 39
(540)



(593) Obrazová

- (111) **393068**
(220) 25.03.2022
(320) 25.03.2022
(442) 04.05.2022
(511) 10.08.2022
(730) **sdiary s.r.o.**, Jaurisova 515/4, Praha 4, Michle, 14000, CZ
(210) O-578336
(510) (9) software pro rezervační systémy; (42) tvorba internetových webových stránek, služby v oblasti informačních technologií.
(511) 9, 42
(540)

Sdiary

(592) Slovní

- (111) **393069**
(220) 26.03.2022
(320) 26.03.2022
(442) 04.05.2022
(511) 10.08.2022
(730) **ERA a.s.**, Průmyslová 462, Pardubice, Pardubičky, 53003, CZ
(740) Ing. Václav Kratochvíl, Husníkova 2086/22, Praha 5, Stodůlky, 15800
(210) O-578344
(510) (9) radiolokační aktivní a pasivní systémy, pasivní daleko-dosahový sledovací systém, radiová pojítka, interkomunikační přístroje, přístroje a zařízení pro zachycování, zpracování, přenos a vyhodnocování signálů a informací včetně programového vybavení pro oblast sledování a řízení letového provozu, antény, kompas, radary, světelná signalizace, interkomy, měřicí přístroje, monitory, navigační přístroje a nástroje, palubní elektronika, radionavigační systémy; (37) instalace a opravy elektronických zařízení, údržba a opravy letadel, opravy avionických celků, instalace, ožívování a servis pro systémy, přístroje a zařízení výše uvedené ve třídě 9 pro oblast sledování a řízení letového provozu; (41) výchovná a školicí činnost pro oblast výrobků a služeb uvedených výše a níže ve třídách 9 a 37, vydavatelská činnost, výroba audiovizuálních a vzdělávacích programů, pořádání odborných kurzů, školení a jiných vzdělávacích akcí včetně lektorské činnosti, činnost vyučovací, vzdělávací a pedagogická, organizování a vedení konferencí, kongresů, seminářů a sympozií,

korrespondenční kurzy, organizování kulturních nebo vzdělávacích výstav; (42) výzkum, vývoj, projekce a inženýrské služby pro oblast výrobků výše uvedených ve třídě 9, služby v oblasti informační technologie pro oblast sledování, vyhodnocování a řízení letového provozu, odborné technické poradenství s výjimkou obchodního, a to v oblasti elektroniky, vývoj, projektování, konstrukce a výzkum výrobků, a to letecké techniky, projektování a konstrukční změny letecké techniky v oblasti systémů palubní elektroniky, přístrojů a elektrických i elektronických letadlových celků, navrhování a vývoje počítačového hardwaru a software.

(511) 9, 37, 41, 42

(540)

PLESS

(592) Slovní

(111) **393070**

(220) 28.03.2022

(320) 28.03.2022

(442) 04.05.2022

(151) 10.08.2022

(730) **KLOFÁČ, spol. s r.o.**, Dolní 680, Brtnice, 58832, CZ

(740) INPROCHES Patentová a známková kancelář, Mgr. Alžběta Jurtíková, Mezírka 775/1, Brno, Vevří, 60200

(210) O-578360

(510) (1) půdní hnojiva, přípravky pro hnojení na listy a roztoky pro hydroponii pro zemědělství, vinohradnictví, zahradnictví a lesnictví, ochranné chemické přípravky pro zemědělství, vinohradnictví, zahradnictví a lesnictví, mořidla na ochranu semen a sadby, chemické přípravky pro zkvalitnění půdy; (5) fungicidní přípravky pro zemědělství, vinohradnictví, zahradnictví a lesnictví, chemické přípravky proti chorobám vinné révy zahrnuté do třídy 5, přípravky proti škůdcům, zejména na hubení mšic a molíc, pesticidy, přípravky proti padlí travnímu, listovému a klasovému chorobám zahrnuté do třídy 5.

(511) 1, 5

(540)

MicroStim

(592) Slovní

(111) **393071**

(220) 28.03.2022

(320) 28.03.2022

(442) 04.05.2022

(151) 10.08.2022

(730) **Československá obchodní banka, a. s.**, Radlická 333/150, Praha 5, Radlice, 15000, CZ

(740) JUDr. Jiří Čermák, advokát, Klimentská 1216/46, Praha 1, Nové Město, 11000

(210) O-578361

(510) (9) systémy dálkového přenosu dat, programy na zpracování dat, dešifrovací soustavy, platební karty, čipy, informační produkty v elektronické podobě, bezpečnostní zařízení pro úschovu svěřených peněz, cenných listin, dokumentů i ostatních cenností spadající do této třídy, přístroje a zařízení pro směnu a výměnu peněz spadající do této třídy; (16) tiskoviny všeho druhu, včetně cenných papírů, šeků, směnec, burzovních listů, informační produkty na papírových nosičích; (35) inzertní, reklamní a propagační činnost, uskutečňovaná prostřednictvím jakýchkoliv médií, marketing, informační servis a poradenské služby v oblasti obchodu, obchodní management a obchodní administrativa, automatizované zpracování dat v oblasti bankovníctví, prezentace akcí pro reklamní a obchodní účely; (36) služby finanční, peněžní, nemovitostní a pojišťovací, včetně poskytování těchto služeb online, charitativní shromažďování finančních prostředků, veřejné sbírky a grantové rozdělování finančních prostředků, organizování a pořádání dobročinných finančních sbírek; (38) telekomunikace, systém dálkového přenosu dat prostřednictvím všech dostupných médií; (39) přeprava peněz, cenných papírů a jiných cenností; (41) výchova a vzdělávání, pořádání společenských, kulturních, zábavních i sportovních akcí, dobročinná činnost a charitativní humanitární činnost v oblasti kulturní, výchovné a vzdělávací i sportovní, organizování a pořádání kulturních dobročinných humanitárních akcí, organizování a pořádání veřejných sbírek nefinančního rázu v rámci této třídy; (42) tvorba, zavádění, adaptace, aktualizace a údržba softwaru, kódování a dekodování zabezpečovacích systémů, tvorba www stránek.

(511) 9, 16, 35, 36, 38, 39, 41, 42

(540)

ČSOB Do vlastního

(592) Slovní

(111) **393072**

(220) 30.03.2022

(320) 30.03.2022

(442) 04.05.2022

(151) 10.08.2022

(730) **Dubský Jan**, U obecního dvora 799/7, Praha 1, Staré Město, 11000, CZ

(740) Mgr. Karolina Panská, advokát, Dejvická 998/52, Praha 6, Bubeneč, 16000

(210) O-578395

(510) (35) marketing, poskytování obchodních informací prostřednictvím webových stránek, propagace, reklama, řízení obchodní činnosti hotelů; (41) informace o rekreaci, informace o zábavě, plánování večírků (zábava), pořádání a vedení konferencí, pořádání a vedení kongresů, pořádání a vedení seminářů, rezervace vstupenek na estrády, školení, zábava; (43) bary, bufety, hotelové služby, jídelny, kavárny, modelování potravin, penziony, pronájem jednacích místností, pronájem přechodného ubytování, pronájem židlí, stolů, ubrusů, skleněného nádobí, restaurace, rezervace přechodného ubytování, rezervace ubytování v hotelech, rezervace ubytování v penzionech, samoobslužné jídelny, samoobslužné restaurace, služby recepce pro přechodné ubytování (správa odjezd a příjezd), služby ubytovací kanceláře (hotely, penziony), turistické ubytovny, zajištění stravování.

(511) 35, 41, 43

(540)



**SUPERIOR
HOTEL
PRAGUE**

(592) Obrazová

(111) **393073**

(220) 05.04.2022

(320) 05.04.2022

(442) 04.05.2022

(151) 10.08.2022

(730) **Centrum pohybové medicíny Pavla Koláře, a.s.**, Walterovo náměstí 329/2, Praha 5, Jinonice, 15800, CZ

(740) Trojan, Doleček a partneři, advokátní kancelář s.r.o., Mgr. Lucie Ježková, advokátka, Na strži 2102/61a, Praha 4, Krč, 14000

(210) O-578510

(510) (1) přísady pro použití při výrobě kosmetiky a farmaceutických výrobků, například vitamíny, konzervační prostředky a antioxidanty; (3) neléčivé kosmetické a toaletní přípravky; (5) farmaceutické a léčebné přípravky, potravinové doplňky, potravinové náhražky a dietetické potraviny a nápoje pro léčebné účely; (8) elektrické a neelektrické ruční náčiní k osobní péči o vzhled a ke zdobení těla; (9) publikace v elektronické podobě, on-line dostupné publikace v síti Internet, informační produkty v elektronických, datových, informačních a komunikačních sítích - nahrané i nenahrané magnetické, optické a obdobné nosiče zvuku, obrazu a jiných dat, software, přístroje pro snímání, záznam, převod, reprodukci zvuku nebo obrazu, včetně jejich příslušenství; (10) přístroje a nástroje neurologické a pohybové medicíny a jiné lékařské přístroje a nástroje; (16) nosiče informací všeho druhu v rozsahu třídy 16, a to vzdělávací knihy a příručky, časopisy, prospekty, brožury, školící a vzdělávací publikace, učební pomůcky (kromě přístrojů), tiskoviny, periodický a neperiodický tisk, odborné a informační publikace a texty na papírových nosičích, propagační tiskoviny, letáky, tištěné texty, fotografie a fotografická alba, plakáty a papírové reklamní desky a poutače, grafické reprodukce a grafiky, diáře a kalendáře, kancelářské potřeby (kromě nábytku), blahopřání, obaly z papíru

a plastu v rámci této třídy, papírové a/nebo plastové tašky, propagační a upomínkové předměty z papíru, lepenky a plastu; (28) posilovací stroje, posilovače svalů, přístroje pro tělesná cvičení, trenážéry, zdvihací pásy na závaží (sportovní nářadí), jízdní kola nehybná určená pro trénink; (35) reklamní, inzertní a propagační činnost, marketing, marketingové průzkumy a studie, franchising, maloobchod, velkoobchod a internetový obchod s reklamními předměty, oděvy, obuví, sportovním vybavením, zdravotnickými prostředky, šíření reklamních materiálů prostřednictvím médií všeho druhu včetně Internetu, merchandising, velkoobchod a internetový obchod se zdravotnickými potřebami, propagace medicíny zaměřené na poruchy pohybového aparátu u dospělých i u dětí a souvisejících medicínských oborů, vystavování a nabízení lékařských a diagnostických potřeb a pomůcek za účelem jejich prohlídky a prodeje; (41) výchova, vzdělávání, pořádání a vedení vzdělávacích akcí pro odbornou i laickou veřejnost v oblasti zdravotní péče a prevence nemocí, osvětová činnost (vzdělávání), organizování a vedení kongresů, organizování kulturních nebo vzdělávacích výstav, živé vystoupení (organizování -), elektronické publikování, poskytování informací o výchově a vzdělání, školení, vyučování, nahrávání zvukových a obrazově zvukových nosičů záznamu, pořádání a řízení pracovních setkání (školení), poskytování on-line elektronických publikací (bez možnosti stažení), vydávání učebních materiálů, vydavatelská a nakladatelská činnost, pořádání odborných kurzů a jiných vzdělávacích akcí, včetně lektorské činnosti, sportovní aktivity, organizování plesů, pořádání vzdělávacích a informačních kurzů, sportovní a kulturní aktivity a jejich podpora v rámci této třídy, pořádání a organizování kulturně společenských akcí, pořádání vědeckých a odborných seminářů, symposií a konferencí; (42) návrh a vývoj počítačového hardwaru a softwaru pro potřeby zdravotnictví, vědecký výzkum pro lékařské účely, klinické studie (výzkum), vývoj a výzkum nových výrobků, hosting webových stránek, webové servery (pronájem webových serverů); (44) lékařské služby, poskytování zdravotní péče, lékařské poradenství, lékařské poradenství pro osoby se zdravotním postižením, lékařské analýzy, lékařské zařízení (pronájem), masáže,

manikúra, neurologie (chiropraktika), poradenství v oblasti zdravotní péče, prevence nemocí a zdravotní osvěty (lékařské služby), osvětová činnost (poskytování lékařských informací), rehabilitační služby, fyzioterapeutické služby, kliniky nebo sanatoria (soukromé), lázeňské a wellness služby, on-line poradenství týkající se lékařských služeb a zdravotní péče a péče o zdraví, ošetrovatelské služby, pronajímání zdravotních (zdravotnických) zařízení, služby v oblasti sauny, služby v oblasti alternativní medicíny, služby solárií, služby vizážistů, terapeutické služby, tělovýchovné lékařství.

(511) 1, 3, 5, 8, 9, 10, 16, 28, 35, 41, 42, 44

(540)

**Centrum
pohybové
medicíny
Pavla Koláře**

(593) Obrazová

Přehled zápisů ochranných známek se změnou ve vztahu ke zveřejněným přihláškám

Kapitola obsahuje údaje o ochranných známkách zapsaných na základě ustanovení § 28 odst. 1 zákona č. 441/2003 Sb., u kterých došlo ke změně údajů oproti zveřejněné přihlášce ochranné známky.

Číselný přehled (111)		
392956	392963	392964

Zápisy ochranných známek se změnou ve vztahu ke zveřejněným přihláškám

(111) **392956**
(220) 02.07.2020
(320) 02.07.2020
(442) 12.08.2020
(151) 10.08.2022
(540)

SPOFA Pharma

(592) Slovní
(730) **Baloun Květoslav MUDr.**, náměstí Republiky 6/5, Plzeň, Vnitřní Město, 30100, CZ
(510) (3) kosmetika; (35) velkoobchodní, maloobchodní a internetový prodej kosmetiky.
(511) 3, 35
(210) O-565035

(111) **392963**
(220) 02.07.2021
(320) 02.07.2021
(442) 15.09.2021
(151) 10.08.2022
(540)



(593) Obrazová
(730) **RB Associates s.r.o.**, Údolní 1724/59, Praha 4, Braník, 14700, CZ
(740) HM PARTNERS s.r.o., Ing Zdeněk Michálek, Štefánikova 1163/12, Kopřivnice, 74221
(510) (9) učební přístroje, zařízení pro reprodukci ukládání a přenos zvuku a obrazu, jako DVD, USB, paměťové disky, počítačové programy, výukový software, metodické návody pro výuku nahrané na elektronických nosičích; (16) papír a lepenka, instruktážní a výukové materiály, knihy, fotografie, návody k sebezpečným a rozvojovým hrám; (28) hry všeho druhu, zejména rozvojové a sebezpečné hry, deskové hry, videohry; (36) poradenství v oblasti financí a finančního řízení, investiční poradenství, průmyslové finanční analýzy; (41) vzdělávání, školení, poradenství, konzultace, koučink a mentoring fyzicky i online, pořádání konferencí, symposií a odborných setkání; (42) služby související s výzkumem a projektováním, průmyslové finanční, organizační i sociologické analýzy,

návrh a vývoj počítačového software; (45) právní a sociální služby, zejména poradenské, podporující rozvoj lidí a organizací.

(591) Barevná
(511) 9, 16, 28, 36, 41, 42, 45
(210) O-573173

(111) **392964**
(220) 17.09.2021
(320) 17.09.2021
(442) 27.10.2021
(151) 10.08.2022
(540)

TACTICS

(592) Slovní
(730) **Mňatinoha Milan**, Krupičná 536, Nové Sedlo, 35734, CZ
(510) (28) rybářské návnady, umělé rybářské návnady, krabičky na rybářské návnady, umělé rybářské návnady a nástrahy, vybavení pro lov a rybolov, sportovní potřeby a vybavení, rybářské náčiní, (obrtlíky) rybářské náčiní, čidla záběru [rybářské náčiní], koncovka pro rybářské náčiní, páternostery, návazce (rybářské náčiní), krabičky na rybářské náčiní, indikátory záběru [rybářské náčiní], odstraňovače rybářských háčků [rybářské náčiní], pruty rybářské, rybářské pruty, pouzdra na rybářské pruty, závěsy na rybářské pruty, opěry na rybářské pruty, pruty na rybářské udice, pouzdra na rybářské navijáky, rybářské navijáky, clony [maskovací] sportovní vybavení, držáky rybářských prutů, elektronické indikátory záběru k použití při rybolovu na udici, bumerangy, háčky na ryby, harpunovací puška [jako sportovní potřeby], harpunovací pušky [sportovní výstroj], harpunové pušky na rybolov (potápěčské vybavení), hroty loveckých šípů, indikátory záběru [rybářská výstroj], katapultovací kapsičky na návnady, krabičky na rybářské mušky, nafukovací čluny na rybaření [float tube], nahazovací rybářské vlasce, návazce na muškaření, návnady pro lov a rybolov, návnadové tašky na uchovávání živé návnady, neplovoucí krmiva (návnady) pro rybolov, plováky pro rybářský sport, proutěné košíky na ryby, rybářská olůvka, rybářské bederní pásy, rybářské brašny, rybářské brašny a brašny přizpůsobené pro rybaření, rybářské háčky, rukojeti rybářských prutů, rybářské návazce, rybářské podběráky, rybářské rotační třípytky, rybářské sítě do akvárií, rybářské splávky, rybářské vlasce, senzory záběru, signalizátory záběru pro rybolov na udici, síťky na motýly, střívká pro rybolov, ukazatel záseku na rybaření na ledu, umělá volná návnada na rybolov, umělé mušky na sportovní rybolov; (31) rybářské návnady, krmení (živé nebo přírodní), krmiva pro ryby, krmný šrot.
(511) 28, 31
(210) O-574696

Přehled obnov zápisu ochranných známek

Kapitola obsahuje údaje o ochranných známkách, u kterých byl na žádost vlastníka obnoven zápis podle ustanovení § 28 odst. 2 zákona č. 441/2003 Sb.

Číselný přehled (111)											
150894	155293	161645	174143	177238	178038	178814	178982	178983	178985	178986	180243
180246	180247	180248	180249	180251	180252	180260	180264	180265	180671	180674	180675
180676	180678	180683	180684	180686	180687	180688	180690	180692	180693	181652	181653
181654	181926	182512	184077	185078	185080	185083	185085	185088	185089	185090	185392
185394	191809	252103	252104	252865	252905	253719	253968	253969	254623	255211	255238
255657	255658	255736	255738	255838	255963	255964	256130	256582	256708	256709	256710
256917	256918	256919	256920	256921	256922	256923	256924	256925	256926	256927	256928
256929	256930	256931	256932	256933	257015	257290	257298	257676	257680	258103	258122
258174	258458	258949	259162	259189	259720	259763	259804	259829	261781	261840	262653
262721	265079	269593	275093	280845	328133	329020	329754	329755	329880	330578	330767
330774	331025	331299	331317	331342	331373	331388	331597	331598	331743	332195	332196
332199	332200	332339	332368	332539	332598	332928	332940	332954	332971	333038	333194
333530	333620	334009	334056	334078	334518	334557	334582	334583	335070	335480	335611
337839	337966	338362	338363	338364	339199	339499	340153	340806	344893	346144	

Obnovy zápisu ochranných známek

(111) **150894**
(220) 06.02.1952
(151) 06.02.1952
(540)

Tri-Sure

(594) Slovní grafická
(730) **American Flange & Manufacturing Co. Inc.**, 290 E.Fullerton Avenue, Carol Stream, IL, US
(740) KOREJZOVA LEGAL v.o.s., JUDr. Petra Sauvage de Brantes advokátka, Korunní 810/104, Praha 10, Vinohrady, 10100
(510) Utěšňovací nástroje tvářící kov při utěšňování nádobových závěrů, klíče, matrice a jejich části pro nožířství, strojínictví a nástrojařství.
(511) 6, 7
(210) O-25620

(111) **155293**
(220) 07.09.1962
(151) 21.11.1962
(540)

NAREX

(592) Slovní
(730) **Festool s.r.o.**, Chelčického 1932, Česká Lípa, 47037, CZ
(740) Rott, Růžička & Guttman a spol., Vyskočilova 1566, Praha 4, Michle, 14000
(510) Stroje a nástroje, poháněné elektrickým motorem, nebo jiným mechanickým pohonem, ruční stroje a nářadí.
(511) 7, 8
(210) O-27267

(111) **161645**
(220) 01.06.1973
(151) 04.10.1973
(540)



(594) Kombinovaná
(730) **PAL Wiping Systems s.r.o.**, Zdibsko 613, Klecany, 25067, CZ
(740) PATENTSERVIS Praha a.s., Na Podkovce 281/10, Praha 4, Podolí, 14700
(510) Motory chlazení s vrtulí, panely s ovladači, bezpečnostní volanty, volanty s potahy, dveřní kontakty, termistorové teploměry, štíty přístrojů, sdružené kontrolní přístroje, kontrolky se symboly funkcí, integrované obvody pro kontrolu a ovládání funkcí motorových vozidel, stírací soupravy, stírací zařízení pro reflektory, konektory, stěrací soupravy, stěrače točné, motory naftového topení, průchodky, zástrčky, otáčkoměry, tlakoměry, plováky, čidla teploměru, sdružené přístroje pro traktory a automobily, vzpěry, převodová kolínka, zapínací a rozpínací tlačítka, kryty tyče řízení, mechanicky ovládané spínače, zásuvky a zástrčky, příslušenství k úplným přístrojovým deskám, vícerychlostní pohony, kombinované přepínače s automatickým vrácením, spínače s kontrolkou, cyklovače, kabelové svazky s vícepólovými vidlicemi a zásuvkami, servopohony, hlídače minimálního tlaku vzduchu, spínače zpětných světel, motory stěracích souprav, stěrače kyvné, motory vozového topení, motory pro světelné majáky, zásuvky, rychloměry, teploměry, palivoměry, objímky, měniče, motory, tlakové spínače s baroskopy, kontrolní svítlny, přepínače, svorkovnice, pojistné skřínky, výlisky z umělých hmot, kolektory, náhony stěracích souprav, přístrojové desky, stírátko, ampermetry; zapalovací a žhavicí svíčky všeho druhu, otáčkoměry, nízkonapětové zapalovací systémy pro letecké motory a pro hořáky na tekutá a plynná paliva, diagnostické měřicí přístroje k posuzování stavu a seřízení motoru, zapalovací zařízení pro naftová kamna;

světloměry, couvací světla, svítlny vnitřního osvětlení, montážní a kontrolní svítlny, optické vložky pro světloměry, mlhovky, směrové svítlny a ostatní optické ukazatele, mechanicky ovládané spínače; hydraulické a diskové brzdy, spojovací součásti hydraulických a vzduchových brzd, tlumiče teleskopické automobilové, servořízení, klimatizační zařízení závislá a nezávislá, topné agregáty motorových vozidel, vzduchové pérování, přerušovače směrových světel, hlídače žhavení, stopspínače, bzučáky a jiná elektrická a mechanická signalizační zařízení motorových vozidel, mechanické měřicí přístroje motorových vozidel, klimatizační zařízení závislá a nezávislá, topné agregáty motorových vozidel, tlumiče pákové, servomechanismy (posilovače), čističe nafty motorových vozidel, čističe oleje motorových vozidel, mechanické zvedáky automobilové, výrobky pro návěstní a zabezpečovací techniku, houkačky s elektrickým příkonem, omývače čelních skel, pojistkové skřínky, svorkovnice, drobná mechanická a elektrická příslušenství motorových vozidel; spouštěče, dynamo, regulátory proudu a napětí, zapalovací zařízení bateriové, magnetoelektrické a elektronické rozdělovače, zapalovací cívky, přepínače baterií, spínací skřínky, vypínače, spínače žhavení, stykače, signalizační relé, automatické ovládače směrových světel, elektromagnetické palivoměry, protismyková zařízení, pomocné elektromotory, dynamospouštěče, alternátory, zpětné spínače včetně kontroly nabíjení baterie, kontaktné i bezkontaktné přerušovače, předřadné odpory, zapalovací magneta, přepínače světel, spínače, odpojovače, elektromagnety, jističe proti přepětí, ovládací skříně, tlumení brzdových světel, ochranná zařízení proti krádeži, protiblokovací zařízení.

(511) 7, 9, 11, 12
(210) O-47106

(111) **174143**
(220) 22.07.1993
(151) 23.11.1993
(540)

Miletínské Modlitbičky

(592) Slovní
(730) **Erben s.r.o.**, náměstí K. J. Erbena 11, Miletin, 50771, CZ
(510) (30) pečivo, perníky.
(511) 30
(210) O-81365

(111) **177238**
(220) 14.08.1992
(151) 08.06.1994
(540)



(594) Kombinovaná
(730) **Technický a zkušební ústav stavební Praha, s. p.**, Prosecká 811/76a, Praha 9 - Prosek, 19000, CZ
(740) Mgr. Ing. Jana Krupičková, Divadelní 2728/3a, Plzeň, 30100
(510) (42) posuzování ekologických vlastností obalových prostředků (obalových materiálů, obalů a pomocných obalových prostředků).
(511) 42
(210) O-70903

(111) **178038**
(220) 06.08.1992
(151) 11.07.1994
(540)

FRENCH TOAST

(592) Slovní
(730) **Lolly Togs, Ltd.**, 2 Park Avenue, 19th Floor, New York, New York
10016, NY, US
(740) Rott, Růžička & Guttman a spol., Vyskočilova 1566, Praha 4, Míchle,
14000
(510) (25) oděvy, obuv a pokrývky hlavy všeho druhu.
(511) 25
(210) O-70743

(111) **178814**
(220) 09.10.1992
(151) 09.08.1994
(540)



(594) Kombinovaná
(730) **SEIKO HOLDINGS KABUSHIKI KAISHA (trading as Seiko Holdings Corporation)**, 5-11, Ginza 4-Chome, Chuo-ku, Tokyo, JP
(740) Macek and Partners, Mgr. Jiří Macek, Sázavská 751/16, Praha 2,
Vinohrady, 12000
(510) Hodinky, hodiny, hodinky-stopky, hodinové a chronometrické přístroje,
včetně náhradních dílů a součástek, pouzdra, obalové krabice a krabičky na
hodinky z papíru, lepenky, dřeva nebo umělé hmoty, plakáty.
(511) 14, 16, 20
(210) O-72232

(111) **178982**
(220) 31.08.1992
(151) 19.08.1994
(540)



(594) Kombinovaná
(730) **Major League Baseball Properties, Inc.**, 1271 Avenue of the Americas,
New York 10020, NY, US
(740) Čermák a spol., JUDr. Karel Čermák Ph.D., LL.M., Elišky Peškové
735/15, Praha 5, Smíchov, 15000
(510) Oděvy, obuv a pokrývky hlavy, služby v oboru zábavy, zejména
baseballové hry ve formě živých utkání či zvukových nebo obrazových
přenosů.
(511) 25, 41
(210) O-71407

(111) **178983**
(220) 31.08.1992
(151) 19.08.1994
(540)



(594) Kombinovaná
(730) **Major League Baseball Properties, Inc.**, 1271 Avenue of the Americas,
New York 10020, NY, US
(740) Čermák a spol., JUDr. Karel Čermák Ph.D., LL.M., Elišky Peškové
735/15, Praha 5, Smíchov, 15000
(510) Oděvy, obuv a pokrývky hlavy, služby v oboru zábavy, zejména
baseballové hry ve formě živých utkání či zvukových nebo obrazových
přenosů.
(511) 25, 41
(210) O-71408

(111) **178985**
(220) 31.08.1992
(151) 19.08.1994
(540)



(594) Kombinovaná
(730) **Major League Baseball Properties, Inc.**, 1271 Avenue of the Americas,
New York 10020, NY, US
(740) Čermák a spol., JUDr. Karel Čermák Ph.D., LL.M., Elišky Peškové
735/15, Praha 5, Smíchov, 15000
(510) Oděvy, obuv a pokrývky hlavy, služby v oboru zábavy, zejména
baseballové hry ve formě živých utkání či zvukových nebo obrazových
přenosů.
(511) 25, 41
(210) O-71412

(111) **178986**
(220) 31.08.1992
(151) 19.08.1994
(540)



(594) Kombinovaná
(730) **Major League Baseball Properties, Inc.**, 1271 Avenue of the Americas,
New York 10020, NY, US
(740) Čermák a spol., JUDr. Karel Čermák Ph.D., LL.M., Elišky Peškové
735/15, Praha 5, Smíchov, 15000
(510) Oděvy, obuv a pokrývky hlavy, služby v oboru zábavy, zejména
baseballové hry ve formě živých utkání či zvukových nebo obrazových
přenosů.
(511) 25, 41
(210) O-71411

(111) **180243**
(220) 31.08.1992
(151) 12.10.1994
(540)



(594) Kombinovaná
(730) **Major League Baseball Properties, Inc.**, 1271 Avenue of the Americas, New York 10020, NY, US
(740) Čermák a spol., JUDr. Karel Čermák Ph.D., LL.M., Elišky Peškové 735/15, Praha 5, Smíchov, 15000
(510) Oděvy, obuv a pokrývky hlavy; služby v oboru zábavy, zejména baseballové hry ve formě živých utkání či zvukových a/nebo obrazových přenosů.
(511) 25, 41
(210) O-71414

(111) **180246**
(220) 31.08.1992
(151) 12.10.1994
(540)



(594) Kombinovaná
(730) **Major League Baseball Properties, Inc.**, 1271 Avenue of the Americas, New York 10020, NY, US
(740) Čermák a spol., JUDr. Karel Čermák Ph.D., LL.M., Elišky Peškové 735/15, Praha 5, Smíchov, 15000
(510) Oděvy, obuv a pokrývky hlavy; služby v oboru zábavy, zejména baseballové hry ve formě živých utkání či zvukových a/nebo obrazových přenosů.
(511) 25, 41
(210) O-71417

(111) **180247**
(220) 31.08.1992
(151) 12.10.1994
(540)



NEW YORK YANKEES

(594) Kombinovaná
(730) **Major League Baseball Properties, Inc.**, 1271 Avenue of the Americas, New York 10020, NY, US
(740) Čermák a spol., JUDr. Karel Čermák Ph.D., LL.M., Elišky Peškové 735/15, Praha 5, Smíchov, 15000
(510) (25) oděvy, obuv a pokrývky hlavy.

(511) 25
(210) O-71418

(111) **180248**
(220) 31.08.1992
(151) 12.10.1994
(540)



DETROIT TIGERS

(593) Obrazová
(730) **Major League Baseball Properties, Inc.**, 1271 Avenue of the Americas, New York 10020, NY, US
(740) Čermák a spol., JUDr. Karel Čermák Ph.D., LL.M., Elišky Peškové 735/15, Praha 5, Smíchov, 15000
(510) (25) oděvy, obuv a pokrývky hlavy.
(511) 25
(210) O-71419

(111) **180249**
(220) 31.08.1992
(151) 12.10.1994
(540)



ATLANTA BRAVES

(594) Kombinovaná
(730) **Major League Baseball Properties, Inc.**, 1271 Avenue of the Americas, New York 10020, NY, US
(740) Čermák a spol., JUDr. Karel Čermák Ph.D., LL.M., Elišky Peškové 735/15, Praha 5, Smíchov, 15000
(510) (25) oděvy, obuv a pokrývky hlavy.
(511) 25
(210) O-71420

(111) **180251**
(220) 31.08.1992
(151) 12.10.1994
(540)



NEW YORK METS

(594) Kombinovaná
(730) **Major League Baseball Properties, Inc.**, 1271 Avenue of the Americas, New York 10020, NY, US
(740) Čermák a spol., JUDr. Karel Čermák Ph.D., LL.M., Elišky Peškové 735/15, Praha 5, Smíchov, 15000
(510) (25) oděvy, obuv a pokrývky hlavy.

(511) 25
(210) O-71422

(111) **180252**
(220) 31.08.1992
(151) 12.10.1994
(540)



LOS ANGELES DODGERS

(594) Kombinovaná
(730) **Major League Baseball Properties, Inc.**, 1271 Avenue of the Americas, New York 10020, NY, US
(740) Čermák a spol., JUDr. Karel Čermák Ph.D., LL.M., Elišky Peškové
735/15, Praha 5, Smíchov, 15000
(510) (25) oděvy, obuv a pokrývky hlavy.
(511) 25
(210) O-71423

(111) **180260**
(220) 31.08.1992
(151) 12.10.1994
(540)



CALIFORNIA ANGELS

(594) Kombinovaná
(730) **Major League Baseball Properties, Inc.**, 1271 Avenue of the Americas, New York 10020, NY, US
(740) Čermák a spol., JUDr. Karel Čermák Ph.D., LL.M., Elišky Peškové
735/15, Praha 5, Smíchov, 15000
(510) (25) oděvy, obuv a pokrývky hlavy.
(511) 25
(210) O-71435

(111) **180264**
(220) 31.08.1992
(151) 12.10.1994
(540)



PITTSBURGH PIRATES

(594) Kombinovaná
(730) **Major League Baseball Properties, Inc.**, 1271 Avenue of the Americas, New York 10020, NY, US
(740) Čermák a spol., JUDr. Karel Čermák Ph.D., LL.M., Elišky Peškové
735/15, Praha 5, Smíchov, 15000
(510) (25) oděvy, obuv a pokrývky hlavy.
(511) 25
(210) O-71437

(111) **180265**
(220) 31.08.1992
(151) 12.10.1994
(540)

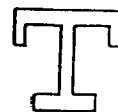

TEXAS RANGERS

(594) Kombinovaná
(730) **Major League Baseball Properties, Inc.**, 1271 Avenue of the Americas, New York 10020, NY, US
(740) Čermák a spol., JUDr. Karel Čermák Ph.D., LL.M., Elišky Peškové
735/15, Praha 5, Smíchov, 15000
(510) (25) oděvy, obuv a pokrývky hlavy.
(511) 25
(210) O-71438

(111) **180671**
(220) 31.08.1992
(151) 31.10.1994
(540)

SEATTLE MARINERS

(592) Slovní
(730) **Major League Baseball Properties, Inc.**, 1271 Avenue of the Americas, New York 10020, NY, US
(740) Čermák a spol., JUDr. Karel Čermák Ph.D., LL.M., Elišky Peškové
735/15, Praha 5, Smíchov, 15000
(510) Oděvy, obuv, pokrývky hlavy, služby v oboru zábavy, zejména baseballové hry ve formě živých utkání či zvukových nebo obrazových přenosů.
(511) 25, 41
(210) O-71383

(111) **180674**
(220) 31.08.1992
(151) 31.10.1994
(540)



(594) Kombinovaná
(730) **Major League Baseball Properties, Inc.**, 1271 Avenue of the Americas, New York 10020, NY, US
(740) Čermák a spol., JUDr. Karel Čermák Ph.D., LL.M., Elišky Peškové
735/15, Praha 5, Smíchov, 15000
(510) (25) oděvy, obuv, pokrývky hlavy; (41) služby v oboru zábavy zejména baseballové hry ve formě živých utkání či zvukových nebo obrazových přenosů.
(511) 25, 41
(210) O-71389

(111) **180675**
(220) 31.08.1992
(151) 31.10.1994
(540)



(594) Kombinovaná
(730) **Major League Baseball Properties, Inc.**, 1271 Avenue of the Americas, New York 10020, NY, US
(740) Čermák a spol., JUDr. Karel Čermák Ph.D., LL.M., Elišky Peškové 735/15, Praha 5, Smíchov, 15000
(510) (25) oděvy, obuv, pokrývky hlavy; (41) služby v oboru zábavy zejména baseballové hry ve formě živých utkání či zvukových nebo obrazových přenosů.
(511) 25, 41
(210) O-71390

(111) **180676**
(220) 31.08.1992
(151) 31.10.1994
(540)



(593) Obrazová
(730) **Major League Baseball Properties, Inc.**, 1271 Avenue of the Americas, New York 10020, NY, US
(740) Čermák a spol., JUDr. Karel Čermák Ph.D., LL.M., Elišky Peškové 735/15, Praha 5, Smíchov, 15000
(510) Oděvy, obuv, pokrývky hlavy, služby v oboru zábavy zejména baseballové hry ve formě živých utkání či zvukových nebo obrazových přenosů.
(511) 25, 41
(210) O-71391

(111) **180678**
(220) 31.08.1992
(151) 31.10.1994
(540)



(594) Slovní grafická
(730) **Major League Baseball Properties, Inc.**, 1271 Avenue of the Americas, New York 10020, NY, US
(740) Čermák a spol., JUDr. Karel Čermák Ph.D., LL.M., Elišky Peškové 735/15, Praha 5, Smíchov, 15000
(510) Oděvy, obuv, pokrývky hlavy, služby v oboru zábavy, zejména baseballové hry ve formě živých utkání či zvukových nebo obrazových přenosů.
(511) 25, 41
(210) O-71392

(111) **180683**
(220) 31.08.1992
(151) 31.10.1994
(540)



(594) Kombinovaná
(730) **Major League Baseball Properties, Inc.**, 1271 Avenue of the Americas, New York 10020, NY, US
(740) Čermák a spol., JUDr. Karel Čermák Ph.D., LL.M., Elišky Peškové 735/15, Praha 5, Smíchov, 15000
(510) Oděvy, obuv a pokrývky hlavy, služby v oboru zábavy, zejména baseballové hry ve formě živých utkání či zvukových nebo obrazových přenosů.
(511) 25, 41
(210) O-71395

(111) **180684**
(220) 31.08.1992
(151) 31.10.1994
(540)



(594) Kombinovaná
(730) **Major League Baseball Properties, Inc.**, 1271 Avenue of the Americas, New York 10020, NY, US
(740) Čermák a spol., JUDr. Karel Čermák Ph.D., LL.M., Elišky Peškové 735/15, Praha 5, Smíchov, 15000
(510) Oděvy, obuv a pokrývky hlavy, služby v oboru zábavy, zejména baseballové hry ve formě živých utkání či zvukových nebo obrazových přenosů.
(511) 25, 41
(210) O-71396

(111) **180686**
(220) 31.08.1992
(151) 31.10.1994
(540)



(594) Kombinovaná
(730) **Major League Baseball Properties, Inc.**, 1271 Avenue of the Americas, New York 10020, NY, US
(740) Čermák a spol., JUDr. Karel Čermák Ph.D., LL.M., Elišky Peškové 735/15, Praha 5, Smíchov, 15000
(510) Oděvy, obuv a pokrývky hlavy, služby v oboru zábavy zejména baseballové hry ve formě živých utkání či zvukových nebo obrazových přenosů.
(511) 25, 41
(210) O-71398

(111) **180687**
(220) 31.08.1992
(151) 31.10.1994
(540)

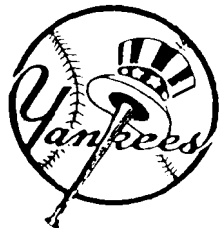

(594) Kombinovaná
(730) **Major League Baseball Properties, Inc.**, 1271 Avenue of the Americas, New York 10020, NY, US
(740) Čermák a spol., JUDr. Karel Čermák Ph.D., LL.M., Elišky Peškové 735/15, Praha 5, Smíchov, 15000
(510) Oděvy, obuv a pokrývky hlavy, služby v oboru zábavy zejména baseballové hry ve formě živých utkání či zvukových nebo obrazových přenosů.
(511) 25, 41
(210) O-71399

(111) **180688**
(220) 31.08.1992
(151) 31.10.1994
(540)



(594) Kombinovaná
(730) **Major League Baseball Properties, Inc.**, 1271 Avenue of the Americas, New York 10020, NY, US
(740) Čermák a spol., JUDr. Karel Čermák Ph.D., LL.M., Elišky Peškové 735/15, Praha 5, Smíchov, 15000
(510) Oděvy, obuv a pokrývky hlavy, služby v oboru zábavy, zejména baseballové hry ve formě živých utkání či zvukových nebo obrazových přenosů.
(511) 25, 41
(210) O-71400

(111) **180690**
(220) 31.08.1992
(151) 31.10.1994
(540)



(594) Kombinovaná
(730) **Major League Baseball Properties, Inc.**, 1271 Avenue of the Americas, New York 10020, NY, US
(740) Čermák a spol., JUDr. Karel Čermák Ph.D., LL.M., Elišky Peškové 735/15, Praha 5, Smíchov, 15000
(510) Oděvy, obuv a pokrývky hlavy, služby v oboru zábavy, zejména baseballové hry ve formě živých utkání či zvukových nebo obrazových přenosů.
(511) 25, 41
(210) O-71402

(111) **180692**
(220) 31.08.1992
(151) 31.10.1994
(540)



(594) Kombinovaná
(730) **Major League Baseball Properties, Inc.**, 1271 Avenue of the Americas, New York 10020, NY, US
(740) Čermák a spol., JUDr. Karel Čermák Ph.D., LL.M., Elišky Peškové 735/15, Praha 5, Smíchov, 15000
(510) (25) oděvy, obuv a pokrývky hlavy.
(511) 25
(210) O-71424

(111) **180693**
(220) 31.08.1992
(151) 31.10.1994
(540)



SAN DIEGO PADRES

(594) Kombinovaná
(730) **Major League Baseball Properties, Inc.**, 1271 Avenue of the Americas, New York 10020, NY, US
(740) Čermák a spol., JUDr. Karel Čermák Ph.D., LL.M., Elišky Peškové 735/15, Praha 5, Smíchov, 15000
(510) (25) oděvy, obuv a pokrývky hlavy.

(511) 25
(210) O-71426

(111) **181652**
(220) 31.08.1992
(151) 13.12.1994
(540)

TORONTO BLUE JAYS

(592) Slovní
(730) Major League Baseball Properties, Inc., 1271 Avenue of the Americas, New York 10020, NY, US
(740) Čermák a spol., JUDr. Karel Čermák Ph.D., LL.M., Elišky Peškové 735/15, Praha 5, Smíchov, 15000
(510) Oděvy, obuv, pokrývky hlavy, služby v oboru zábavy zejména baseballové hry ve formě živých utkání či zvukových nebo obrazových přenosů.
(511) 25, 41
(210) O-71386

(111) **181653**
(220) 31.08.1992
(151) 13.12.1994
(540)



(594) Kombinovaná
(730) Major League Baseball Properties, Inc., 1271 Avenue of the Americas, New York 10020, NY, US
(740) Čermák a spol., JUDr. Karel Čermák Ph.D., LL.M., Elišky Peškové 735/15, Praha 5, Smíchov, 15000
(510) Oděvy, obuv a pokrývky hlavy, služby v oboru zábavy, zejména baseballové hry ve formě živých utkání či zvukových nebo obrazových přenosů.
(511) 25, 41
(210) O-71403

(111) **181654**
(220) 31.08.1992
(151) 13.12.1994
(540)

MAJOR LEAGUE BASEBALL

(592) Slovní
(730) Major League Baseball Properties, Inc., 1271 Avenue of the Americas, New York 10020, NY, US
(740) Čermák a spol., JUDr. Karel Čermák Ph.D., LL.M., Elišky Peškové 735/15, Praha 5, Smíchov, 15000
(510) Oděvy, obuv, pokrývky hlavy, služby v oboru zábavy zejména baseballové hry ve formě živých utkání či zvukových nebo obrazových přenosů.
(511) 25, 41
(210) O-71388

(111) **181926**
(220) 31.08.1992
(151) 29.12.1994
(540)

WORLD SERIES

(592) Slovní
(730) Major League Baseball Properties, Inc., 1271 Avenue of the Americas, New York 10020, NY, US
(740) Čermák a spol., JUDr. Karel Čermák Ph.D., LL.M., Elišky Peškové 735/15, Praha 5, Smíchov, 15000
(510) Oděvy, obuv, pokrývky hlavy, služby v oboru zábavy zejména baseballové hry ve formě živých utkání či zvukových nebo obrazových přenosů.
(511) 25, 41
(210) O-71385

(111) **182512**
(220) 30.12.1992
(151) 20.01.1995
(540)



(594) Kombinovaná
(730) Cervecería Modelo de México, S. de R.L. de C.V., Javier Barros Sierra No. 555, Piso 3, Colonia Zedec Ed Plaza Santa Fe, C.P.01210, Delegación Álvaro Obregón, Mexico City, MX
(740) PatentCentrum Sedlák & Partners s.r.o., Okružní 2824, České Budějovice, České Budějovice 3, 37001
(510) (32) piva.
(511) 32
(210) O-74319

(111) **184077**
(220) 14.08.1992
(151) 10.04.1995
(540)



(594) Kombinovaná
(730) ROZKOŠ bez RIZIKA, z. s., Vlhká 166/10, Brno, Zábřovice, 60200, CZ
(740) Ing. Walter Jiří, Počernická 54, Praha 10, 10800
(510) Poskytování informací o bezpečných placených sexuálních službách, technická a obchodní činnost směřující ke zvýšení úrovně a bezpečnosti sexuálních služeb, poradenství, informace a vzdělávání ke zvýšení úrovně a bezpečnosti sexuálních služeb.
(511) 41, 42
(210) O-70924

(111) **185078**
(220) 31.08.1992
(151) 23.05.1995
(540)

CLEVELAND INDIANS

(592) Slovní
(730) Major League Baseball Properties, Inc., 1271 Avenue of the Americas, New York 10020, NY, US
(740) Čermák a spol., JUDr. Karel Čermák Ph.D., LL.M., Elišky Peškové 735/15, Praha 5, Smíchov, 15000
(510) Oděvy, obuv a pokrývky hlavy; služby v oboru zábavy, zejm. baseballové hry ve formě živých utkání, zvukových nebo obrazových přenosů.
(511) 25, 38, 41
(210) O-71367

(111) **185080**
(220) 31.08.1992
(151) 23.05.1995
(540)

HOUSTON ASTROS

(592) Slovní
(730) **Major League Baseball Properties, Inc.**, 1271 Avenue of the Americas, New York 10020, NY, US
(740) Čermák a spol., JUDr. Karel Čermák Ph.D., LL.M., Elišky Peškové
735/15, Praha 5, Smíchov, 15000
(510) Oděvy, obuv a pokrývky hlavy; služby v oboru zábavy, zejm. baseballové hry ve formě živých utkání, zvukových nebo obrazových přenosů.
(511) 25, 38, 41
(210) O-71369

(111) **185083**
(220) 31.08.1992
(151) 23.05.1995
(540)

MILWAUKEE BREWERS

(592) Slovní
(730) **Major League Baseball Properties, Inc.**, 1271 Avenue of the Americas, New York 10020, NY, US
(740) Čermák a spol., JUDr. Karel Čermák Ph.D., LL.M., Elišky Peškové
735/15, Praha 5, Smíchov, 15000
(510) Oděvy, obuv a pokrývky hlavy; služby v oboru zábavy, zejm. baseballové hry ve formě živých utkání, zvukových nebo obrazových přenosů.
(511) 25, 38, 41
(210) O-71372

(111) **185085**
(220) 31.08.1992
(151) 23.05.1995
(540)

NEW YORK YANKEES

(592) Slovní
(730) **Major League Baseball Properties, Inc.**, 1271 Avenue of the Americas, New York 10020, NY, US
(740) Čermák a spol., JUDr. Karel Čermák Ph.D., LL.M., Elišky Peškové
735/15, Praha 5, Smíchov, 15000
(510) Oděvy, obuv a pokrývky hlavy; služby v oboru zábavy, zejm. baseballové hry ve formě živých utkání, zvukových nebo obrazových přenosů.
(511) 25, 38, 41
(210) O-71376

(111) **185088**
(220) 31.08.1992
(151) 23.05.1995
(540)



SAN FRANCISCO GIANTS

(594) Kombinovaná
(730) **Major League Baseball Properties, Inc.**, 1271 Avenue of the Americas, New York 10020, NY, US
(740) Čermák a spol., JUDr. Karel Čermák Ph.D., LL.M., Elišky Peškové
735/15, Praha 5, Smíchov, 15000
(510) (25) oděvy, obuv a pokrývky hlavy.
(511) 25
(210) O-71427

(111) **185089**
(220) 31.08.1992
(151) 23.05.1995
(540)



CINCINNATI REDS

(594) Kombinovaná
(730) **Major League Baseball Properties, Inc.**, 1271 Avenue of the Americas, New York 10020, NY, US
(740) Čermák a spol., JUDr. Karel Čermák Ph.D., LL.M., Elišky Peškové
735/15, Praha 5, Smíchov, 15000
(510) (25) oděvy, obuv a pokrývky hlavy.
(511) 25
(210) O-71428

(111) **185090**
(220) 31.08.1992
(151) 23.05.1995
(540)



BOSTON RED SOX

(594) Slovní grafická
(730) **Major League Baseball Properties, Inc.**, 1271 Avenue of the Americas, New York 10020, NY, US
(740) Čermák a spol., JUDr. Karel Čermák Ph.D., LL.M., Elišky Peškové
735/15, Praha 5, Smíchov, 15000
(510) (25) oděvy, obuv a pokrývky hlavy.
(511) 25
(210) O-71429

(111) **185392**
(220) 17.11.1992
(151) 31.05.1995
(540)



(594) Kombinovaná
(730) **Naturprodukt CZ spol. s r. o.**, Na Viničkách 638, Šestajovice, 25092, CZ
(740) Ing. Pavel Nádvorník s.r.o., Klínová 620/1, Ostrava, Hulváky, 70900
(510) Potraviny, nápoje aj. dietní výrobky pro účely léčebné, potraviny farmaceutické, potraviny pro děti, nemocné a rekonvalescenty, léky všeho druhu vč. posilujících, lektvary, lékárnické pastilky apod.; zubní pasty, prášky, mýdla, vodičky; kartáčky na zuby.

(511) 3, 5, 21
(210) O-72699

(111) **185394**
(220) 31.08.1992
(151) 01.06.1995
(540)

NEW YORK METS

(592) Slovní
(730) **Major League Baseball Properties, Inc.**, 1271 Avenue of the Americas, New York 10020, NY, US
(740) Čermák a spol., JUDr. Karel Čermák Ph.D., LL.M., Elišky Peškové 735/15, Praha 5, Smíchov, 15000
(510) Oděvy, obuv a pokrývky hlavy; služby v oboru zábavy, zejm. baseballové hry ve formě živých utkání, zvukových nebo obrazových přenosů.
(511) 25, 38, 41
(210) O-71375

(111) **191809**
(220) 06.05.1993
(151) 24.07.1996
(540)

MEDITRADE

(592) Slovní
(730) **Meditrade, spol. s r.o.**, Zrzavého 1705/2a, Praha 6, Řepy, 16300, CZ
(740) JUDr. Aleš Zábrš, advokát, Na Beránce 57/2, Praha 6, Dejvice, 16000
(510) (10) materiály a přístroje pro zdravotnická zařízení, zejména materiály a přístroje chirurgické a lékařské, především cévky, sondy, dreny a kanyly; (35) poskytování pomoci při provozu obchodu, zejména zprostředkovatelská a reklamní činnost.
(511) 10, 35
(210) O-79670

(111) **252103**
(220) 15.08.2002
(151) 24.02.2003
(540)



(594) Kombinovaná
(730) **WINTECH CZ a.s.**, Seifertova 2834/33, Přerov, Přerov I-Město, 75002, CZ
(740) Ing. Petr Soukup, patentový zástupce, tř. Svobody 43/39, Olomouc, 77900
(510) (6) konstrukce, nosníky a jejich části ze železných a neželezných kovů a jejich slitin, např. rámy, zárubně, veřeje a další stavební prvky, kovový pásový a spojovací materiál, kovové výrobky zámečnické a klempířské, kování pro okna, dveře a vrata, kovové žaluzie interiérové i exteriérové, kovové rolety, kovové mříže, kovové markýzy; (19) nekovové (dřevěné, papírové, lepenkové, plastové, skleněné) výrobky a výplně pro exteriérové i interiérové stavební dílce a stavební konstrukční prvky, jako jsou dveře, okna, rámy, podlahové, stropní a obkladové desky, nekovové žaluzie interiérové i exteriérové, nekovové rolety, shrnovací lamelové dveře a stěny vyrobené z nekovových materiálů, jako jsou dřevo, plasty, sklo a jejich náhražky; (37) servis, montáž a opravy výrobků uvedených ve tř. 6 a 19.
(511) 6, 19, 37
(210) O-182648

(111) **252104**
(220) 15.08.2002
(151) 24.02.2003
(540)



(594) Kombinovaná
(730) **WINTECH CZ a.s.**, Seifertova 2834/33, Přerov, Přerov I-Město, 75002, CZ
(740) Ing. Petr Soukup, patentový zástupce, tř. Svobody 43/39, Olomouc, 77900
(510) (6) konstrukce, nosníky a jejich části ze železných a neželezných kovů a jejich slitin, např. rámy, zárubně, veřeje a další stavební prvky, kovový pásový a spojovací materiál, kovové výrobky zámečnické a klempířské, kování pro okna, dveře a vrata, kovové žaluzie interiérové i exteriérové, kovové rolety, kovové mříže, kovové markýzy; (19) nekovové (dřevěné, papírové, lepenkové, plastové, skleněné) výrobky a výplně pro exteriérové i interiérové stavební dílce a stavební konstrukční prvky, jako jsou dveře, okna, rámy, podlahové, stropní a obkladové desky, nekovové žaluzie interiérové i exteriérové, nekovové rolety, shrnovací lamelové dveře a stěny vyrobené z nekovových materiálů, jako jsou dřevo, plasty, sklo a jejich náhražky; (37) servis, montáž a opravy výrobků uvedených ve tř. 6 a 19.
(511) 6, 19, 37
(210) O-182649

(111) **252865**
(220) 29.07.2002
(151) 24.03.2003
(540)

BRINAVESS

(592) Slovní
(730) **Correivio International Sàrl**, place des Alpes 4, 1201 Geneva, CH
(740) Čermák a spol., JUDr. Karel Čermák jr. Ph.D., LL.M., Elišky Peškové 735/15, Praha 5, 15000
(510) (5) výrobky farmaceutické, veterinářské a hygienické, diabetické přípravky pro léčebné účely, potraviny pro batolata, náplasti, obvazový materiál, materiály pro plombování zubů a pro zubní otisky, dezinfekční přípravky, výrobky pro hubení škodlivých zvířat, fungicidy, herbicidy.
(511) 5
(210) O-182239

(111) **252905**
(220) 14.08.2002
(151) 24.03.2003
(540)



(594) Kombinovaná
(730) **Miroslav Masnica**, Hlavní třída 440/69, Havířov - Město, 73601, CZ
(740) Ing. Petr Soukup, patentový zástupce, tř. Svobody 43/39, Olomouc, 77900
(510) (3) chemický prostředek pro čištění a odmašťování odtoků umyvadel, dřezů, van a přípálenin.
(511) 3
(210) O-182631

(111) **253719**
(220) 19.08.2002
(151) 28.04.2003
(540)



(594) Kombinovaná
(730) **VITTO TEA BOARD, s.r.o.**, Na Pankráci 1618/30, Praha 4, Nusle, 14000, CZ
(740) Ing. Petr Soukup, patentový zástupce, tř. Svobody 43/39, Olomouc, 77900
(510) (5) bylinné čaje, léčivé byliny, čaj astmatický, odtučňovací čaje pro lékařské účely, čaje léčivé, dietní potraviny upravené pro lékařské účely, drogy pro léčebné účely, fenykl pro lékařské účely, farmaceutické přípravky, irský mech (karagen), léčivé cukrovinky, pastilky, léčivé kořeny, nápoje léčivé, nápoje dietetické upravené pro lékařské účely, posilující přípravky, tonika, vitamínové přípravky; (30) bonbony, čaj, žvýkáci guma ne pro lékařské účely, kakao, káva, kávové náhražky, kávové nápoje, přírodní sladidla, přírodní zeleninové šťávy, s výjimkou dresingů; (32) nealkoholické nápoje syčené i nesyčené, včetně nápojů minerálních, šumivých, iontových a energetických, sirupy, koncentráty a jiné přípravky pro přípravu nápojů, ovocné a zeleninové šťávy, mošty, ovocné nektary a nápoje z ovocných šťáv, stolní a minerální vody, diabetické a dietetické nápoje neléčebné, práškové nealkoholické nápoje, práškové přípravky a příchutě pro výrobu nealkoholických nápojů a likérů, obohacené vitamínové nápoje a koncentráty, nealkoholické aperitivy, tablety pro přípravu šumivých nápojů.
(511) 5, 30, 32
(210) O-182703

(111) **253968**
(220) 17.09.2002
(151) 28.04.2003
(540) **COLGATE TOTAL ADVANCED FRESH**

(592) Slovní
(730) **COLGATE-PALMOLIVE Company, A Delaware Corporation**, 300 Park Avenue, New York, NY, US
(740) Advokátní a patentová kancelář Traplová, Hakr, Kubát, Mgr. Jana Šuranová Traplová, Přístavní 24, Praha 7, 17000
(510) (3) zubní pasty.
(511) 3
(210) O-183730

(111) **253969**
(220) 17.09.2002
(151) 28.04.2003
(540) **ADVANCED FRESH**

(592) Slovní
(730) **COLGATE-PALMOLIVE Company, A Delaware Corporation**, 300 Park Avenue, New York, NY, US
(740) Advokátní a patentová kancelář Traplová, Hakr, Kubát, Mgr. Jana Šuranová Traplová, Přístavní 24, Praha 7, 17000
(510) (3) zubní pasty.
(511) 3
(210) O-183731

(111) **254623**
(220) 27.09.2002
(151) 26.05.2003
(540)

Everyday

(594) Slovní grafická
(730) **Albert Česká republika, s.r.o.**, Radlická 520/117, Praha 5, Jinonice, 15800, CZ
(740) HAVEL & PARTNERS s.r.o., advokátní kancelář, Mgr. Ivan Rámeš, advokát, Na Florenci 2116/15, Praha 1, Nové Město, 11000
(510) (3) kosmetika, pleťová kosmetika, šampon, sprchový gel, pěna do koupele.
(511) 3
(210) O-184046

(111) **255211**
(220) 08.10.2002
(151) 25.06.2003
(540)

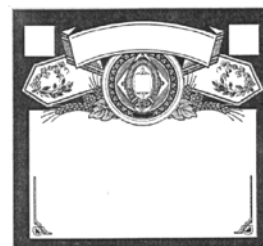

(593) Obrazová
(730) **ANHEUSER-BUSCH, L.L.C.**, One Busch Place, St. Louis, MO, US
(740) PatentCentrum Sedlák & Partners s.r.o., Okružní 2824, České Budějovice, České Budějovice 3, 37001
(510) (9) přístroje a nástroje vědecké, námořní, kontrolní a elektrické zařazené v této třídě (včetně rozhlasových a telegrafických), nástroje a přístroje fotografické, kinematografické, optické, vážicí, měřicí, signalizační, zkušební, záchranné a učební, přístroje uváděné v činnosti vhozením mince nebo známky, přístroje pro záznam a reprodukci mluveného slova, zapisovací pokladny, počítačové stroje, hasicí přístroje; (21) drobné domácí náčiní a nádoby (nikoliv z drahých kovů nebo jimi povlečené) výrobky skleněné, porcelánové a kameninové, spadající do tř. 21; (25) oděvní výrobky včetně bot, střeviců a trepek; (28) hry a hračky, tělocvičné a sportovní nářadí spadající do této třídy (s výjimkou oděvů); (29) maso, ryby, drůbež, zvěřina, masové výtahy, ovoce a zelenina konzervované, sušené a vařené, rosoly, džemy, vejce, mléko a jiné mlékařenské výrobky, jedlé oleje a tuky, zavařeniny, nakládaná zelenina; (30) káva, čaj, kakao, cukr, rýže, tapioka, ságo, kávové náhražky, mouka a přípravky z obilovin, chléb, piškoty, koláče, dorty, cukrářské výrobky, zmrzlina, med, melasa, droždí, koření, led, potraviny pro rychlé občerstvení spadající do této třídy; (32) pivo, ale a porter, vody minerální a šumivé, jiné nealkoholické nápoje, sirupy a jiné přípravky pro výrobu nápojů.
(511) 9, 21, 25, 28, 29, 30, 32
(210) O-184424

(111) **255238**
(220) 11.10.2002
(151) 25.06.2003
(540)

Dračí hrad

(592) Slovní
(730) **Dino Toys s.r.o.**, K Pískovně 108, Mnichovo Hradiště, 29501, CZ
(740) FISCHER IP s.r.o., Na hrobcí 294/5, Praha 2, Nové Město, 12800
(510) (9) nosiče optických, zvukových a elektronických záznamů, audiokazety, videokazety, kompaktní disky; (16) tiskárenské a kartonážní výrobky, zvláště herní plány, skládky, pohlednice, kalendáře, obtisky a pouzdra, krabice a obaly z papíru a umělých hmot, papírové učební pomůcky, sešity, papírové a igelitové tašky, knihy, časopisy; (28) individuální i společenské hry, puzzle, karty na hraní, stavebnice a hračky z plyše, dřeva, umělých hmot, z papíru a kartonu, hrací kostky, pouzdra a krabice vyplněné herními předměty.
(511) 9, 16, 28
(210) O-184522

(111) **255657**
(220) 10.06.2002
(151) 28.07.2003
(540)

MIKA-OXY-GEL

(592) Slovní
(730) **MIKA a.s.**, Skalka 1858, Česká Třebová, 56002, CZ
(740) Ing. Vladimír Čmejla, patentový zástupce, Pavlická 160/1, Praha 5, Sobín, 15521
(510) (1) chemické výrobky určené pro průmysl, řezné kapaliny, separační přípravky, nemrznoucí chladicí kapaliny, nemrznoucí kapaliny do ostříkovačů vozidel, přípravky pro čištění a údržbu fasád a obkladů; (3) přípravky pro snadné rozčesávání vlasů, přípravky pro snadnou úpravu vlasů, zubní pasty, zubní gely, ústní vody, regenerační přípravky, tělové krémy, opalovací přípravky, přípravky a emulze po opalování, masážní přípravky; (5) desinfekční prostředky pro hygienické a lékařské použití.
(511) 1, 3, 5
(210) O-180731

(111) **255658**
(220) 10.06.2002
(151) 28.07.2003
(540)

ULTRA-OXY-GEL

(592) Slovní
(730) **MIKA a.s.**, Skalka 1858, Česká Třebová, 56002, CZ
(740) Ing. Vladimír Čmejla, patentový zástupce, Pavlická 160/1, Praha 5, Sobín, 15521
(510) (1) chemické výrobky určené pro průmysl, řezné kapaliny, separační přípravky, nemrznoucí chladicí kapaliny, nemrznoucí kapaliny do ostříkovačů vozidel, přípravky pro čištění a údržbu fasád a obkladů; (3) přípravky pro snadné rozčesávání vlasů, přípravky pro snadnou úpravu vlasů, zubní pasty, zubní gely, ústní vody, regenerační přípravky, tělové krémy, opalovací přípravky, přípravky a emulze po opalování, masážní přípravky; (5) desinfekční prostředky pro hygienické a lékařské použití.
(511) 1, 3, 5
(210) O-180732

(111) **255736**
(220) 22.07.2002
(151) 28.07.2003
(540)

TURISTKY

(592) Slovní
(730) **Albert Česká republika, s.r.o.**, Radlická 520/117, Praha 5, Jinonice, 15800, CZ
(740) HAVEL & PARTNERS s.r.o., advokátní kancelář, Mgr. Ivan Rámeš, advokát, Na Florenci 2116/15, Praha 1, Nové Město, 11000
(510) (5) bikarbonát sodný pro farmaceutické účely, bílkoviny obohacené mléko a bílkovinná potrava pro lékařské účely, léčivé byliny, bylinné čaje, cukrovinky s léčebnými přísadami, diabetický chléb, diastáza, dietetické nápoje a potraviny upravené pro lékařské účely, digestiva pro farmaceutické účely, doplňky potravin pro lékařské účely, glukóza pro lékařské účely, hořčice pro lékařské účely, lékařské přípravky pro hubnutí, léčivé přípravky

do koupele, přísady do krmiva pro lékařské účely, minerální vody a soli pro lékařské účely, laktóza, líná semena mletá pro lékařské účely, mléko sušené pro kojence, nápoje dietetické upravené pro lékařské účely, odtučňovací čaje pro lékařské účely, potrava pro kojence, přípravky pro péči o ústní dutinu upravené pro léčebné účely, živočišné uhlí pro farmaceutické účely, posilující přípravky a tonika pro léčebné účely; (29) ančovičky, arašídů zpracované, bílek, bílkoviny jako potrava, bramborové lupínky, bujóny, byliny konzervované, cibule konzervovaná, čočka konzervovaná, datle, droby, drůbež (neživá), ovocná dřev, džemy, fazole konzervované, gamáty (neživé), hrách konzervovaný, hranolky, hrozinky, huspeniny, játra, jedlé oleje a tuky, jogurt, kandované ovoce, kaviár, kefir, klobásy, salámy, párky, kokosová moučka, konzervy masové, konzervy rybí, konzervovaná zelenina, korýši, krevety, kůry ovocné, kyselé zelí, langusty, lanýže, losos, mandle zpracované, margarín, marmeláda, máslo, maso, masové extrakty, měkkýši, mléčné nápoje, mléčné výrobky, mléko, mražené ovoce, mušle neživé, nakládaná zelenina, nasolené potraviny, olivy konzervované, ořišky zpracované, konzervované ovoce, ovocné rosoly, paštiky, raci, rajčatový protlak, ryby, saláty, sardinky, sledi, slanina, smetana, sušená vejce, syrovátka, šlehačka, šunka, tofu, tuňák, uzeniny, vejce, zelenina, zvěřina, houby konzervované, želatina; (30) anýz (semena), aromatické přípravky do potravin, badyán, bombóny, bramborová moučka, cikorka jako kávová náhražka, cukr, cukroví, cukrovinky, čaj, čokoláda, čokoládové nápoje, dorty, droždí, glukóza pro výživu, hořčice, housky, chléb, chuťové přísady, ječmen loupáný a mletý, jemné pečivo, kakao, kakaové nápoje, kandys, kapary, kari (koření), kaše rostlinného původu pro konzumaci, káva, kávoviny, kávové nápoje, keksy, koláče, koření, krekry, kroupy, krupice, kuchaňská sůl, kukuřice mletá, kukuřice pražená, kukuřičné vločky, kypřicí prášek, lékořice, lepek, listové těsto, majonéza, maltóza, masové omáčky, masové pirožky, med, perníky, melasa, mouky, müsli, muškátové ořechy, nové koření, ocet, omáčka sójová, oplatky, vločky, palačinky, paprika jako koření, pastilky (cukrovinky), pepř, pizzy, potraviny z mouky, potraviny škrobovité, pralinky, příchutě (aroma), pudinky, rýže, ságo, sendviče, skořice, suchary, sušenky, šafrán, škrob, tapioka, těsta, těstoviny, vanilin, vanilka, zákusky, zálivky, zázvor, zmrzliny, žele ovocné, žemle, žvýkačky; (31) arašídů, bílkoviny pro zvířata, plody jalovce, brambory, byliny čerstvé jako koření, cibule, citrusové ovoce, čekanka salátová, čerstvé ovoce, dřevo surové, fazole, hlávkový salát, hospodářská zvířata, houby, hrách, hrozny, chléb svatojánský, chmel, chovatelské a pěstitelské produkty jako ječmen, jikry, plůdek, kaštiny, keře, kolové ořechy, korýši, kořen čekanky, krmiva, krmné směsi, kukuřice, květiny živé, květiny sušené, langusty, moučka pro zvířata, obilí, okurky, olivy, ořechy, otruby, oves, ovoce, píce, podestýlky, podhoubí, pokrutiny, pórek, suchary pro psy, pšenice, rašelina, revent, réva vinná, rostliny, růže, ryby živé, řepa, sadby, semena rostlin, seno, sépie, sezam, slad, sláma, stelivo, šrot, tykev, ústřice, vánoční stromky, zelenina, zrní, zvířata domácí a hospodářská, žito, houby čerstvé; (32) nealkoholické nápoje, ovocné a zeleninové šťávy, výtažky z ovoce, iontové nápoje, pivo, prášky pro přípravu šumivých nápojů, příchutě a přípravky pro nápoje, přípravky pro výrobu likérů, sodová voda, minerálky, sirupy, sladové nápoje, stolní vody, syrovátkové nápoje.

(511) 5, 29, 30, 31, 32
(210) O-182036

(111) **255738**
(220) 23.10.2002
(151) 28.07.2003
(540)

(594) Kombinovaná
(591) Barevná
(730) **ATLANTIK finanční trhy, a.s.**, Sokolovská 700/113a, Praha 8, Karlín, 18600, CZ
(740) Mgr. Jaroslav Ungr, Újezd 172, Cerhovice, 26761
(510) (36) finanční analýzy, burzovní makléřství, finanční poradenství, kapitálové investice.

Atlantik
FINANČNÍ TRHY

(511) 36
(210) O-182081

(111) **255838**
(220) 16.09.2002
(151) 28.07.2003
(540)

THE BOLD LOOK
OF **KOHLER**

(594) Slovní grafická
(730) **KOHLER CO.**, 444 Highland Drive, Kohler, WI, US
(740) ZIVKO MIJATOVIC & PARTNERS s.r.o., Jugoslávských partyzánů 639/26, Praha 6, Bubeneč, 16000

(510) (6) kovové háčky, kovové knoflíky, kovové panty, kovová držadla k zásuvkám, kovové dveřní kliky, kovová držadla k nábytku, kovové páky, kovové petlice, kovové západky, kovové dřezy a kovové jednotky s dřezy, kovové nožky, kovové rámy, kovové trubky, kovové dveře a kovové dveřní zárubně, rámy z kovu, kovová zábradlí, kovové prahy, kovové uzávěry, kovové skladovací jednotky, ručně obsluhované kovové ventily a kovové upevňovače, kovové železářské zboží, všechno předchozí je převážně z kovu, ventily z kovu (jiné než části strojů); (11) koupelny, vany, kovové vany, kabiny s kovovou vanou, kovové sprchové kouty a rámy kovových sprchových koutů, vany s vířivkou a instalace van, sprchy a instalační materiál pro sprchy, sprchové a vanové kabiny, sprchovací vany, sprchové růžice, sprchové hlavice, vodní baterie, umyvadla, bidety, umývací s toaletami, toalety, toaletní sedátka, infračervená splachovací zařízení, splachovací záchody, světla, stropní světla, interiérová světla na nábytek, elektrické osvětlení, světelné instalace, dřezy, podstavce pro dřezy, kohoutky a kohouty pro potrubí, elektrické vysoušeče rukou, sítká a filtry jako součásti dřezů a umyvadel, van a sprchových van, infračervené přístroje na vysoušení rukou, vanové trysky, vodní ventily pro vodní cisterny, pisoáry, splachovací nádržky, koupelnové vybavení, fontány s pitnou vodou, sauny, sanitární přístroje a zařízení, zařízení na dodávku vody a sanitární výrobky; (19) nekovové montované dílce pro stavbu sprchových koutů a přepážek, stavební materiály pro sprchové kouty a sprchové přepážky, vanové a sprchové stavební příčky nekovové, dveřní rámy, dveře, nekovové odvodňovací žláby, podlahové a stěnové obklady nekovové, nekovové podlahy, stavební trubky nekovové, skleněné dveře, zábradlí z nekovových materiálů, skleněné desky do dveří, skleněné tabule do oken, nekovové dveřní prahy, vodovodní trubky a ventily vodovodní kromě ventilů kovových a ventilů z umělých hmot, dlaždice nekovové, cihly, stavební materiály, okenní rámy, stavební lišty nekovové; (20) nábytek, nábytek pro domácí použití, kancelářský nábytek, skříně, kovové skříně, kovové police, desky kuchyňských linek, postele, lavice, knihovny, křesla, židle, truhly, pulty, pracovní stoly, šatníky, zrcadla, obrazové rámy, sekretáře, servírovací stolky, kredence, stojany nekovové, stoličky, regály, stoly, nábytkové dveře ze skla, nábytkové dveře a zrcadla, bambusové závěsy, ratan, matrace, police, sochy ze dřeva, vosku, sádry nebo plastu, nádrže kromě nádrží kovových a nádrží zděných, nekovové páčky, jako např. pro splachování toalet, sprchové dveře; (21) domácí a kuchyňské potřeby a nádoby, varné hrnce, varné pánve, kameninové a keramické nádobí, talíře, misky, přibory, sklenice na pití, poháry, hrnčířské zboží, skleněné nádobí, misky, smetáky a kartáče, misky na mýdlo, dávkovače mýdla, čajové servisy, automaty na papírové ručníky, držáky a automaty na toaletní papír, police vyrobené ze skla nebo porcelánu pro použití v koupelně, rýžáky, nekovové dávkovače mýdla, hubice rozprašovací, toaletní kartáče a toaletní skřínky, umělecká díla z porcelánu, terakoty nebo skla.

(511) 6, 11, 19, 20, 21
(210) O-183689

(111) **255963**
(220) 24.10.2002
(151) 28.07.2003
(540)

BERTÍK

(592) Slovní
(730) **Albert Česká republika, s.r.o.**, Radlická 520/117, Praha 5, Jinonice, 15800, CZ
(740) HAVEL & PARTNERS s.r.o., advokátní kancelář, Mgr. Ivan Rámeš, advokát, Na Florenci 2116/15, Praha 1, Nové Město, 11000

(510) (16) archy papíru, alba, atlasy, balicí papír, barvy vodové, blahopřání, bloky, brožury, časopisy, časopisy-komiksy, celofán, periodika, tuš, číslovačky, děrovačky, desky na dokumenty, pleny papírové, dopisní papír, etikety kromě textilních, filtrační papír, fotografie, globusy, reprodukce grafické, grafiky, gummy na mazání, hmota modelovací, houbičky, karty, inkousty, kalendáře, kancelářské potřeby, kancelářské sponky, křída na psaní, kapesníky papírové, kartóny, knihy, konfety, krajóny, krivítka, lepicí pásky a lepidla pro kancelářské účely a pro domácnost, lístky, malířské potřeby, mapy, napínáčky, noviny, nože a nožičky (kancelářské potřeby), obálky, obaly, obtisky, obrazy, ořezávátka na tužky, papír, papír toaletní, papírenské výrobky, ubrousky papírové, ubrusy papírové, pastelky, pečetecí vosk, plakáty, plány, pohlednice, poštovní známky, potřeby na psaní, praporky papírové, pravítka, prostírání papírové, psací stroje, pytlíky papírové, razítka, ručníky papírové, rýsovací potřeby, sešity, sešivačky, skicáky, školní potřeby, štetce, těžítka, tiskopisy, tužky, učební pomůcky kromě přístrojů, folie na balení z plastických hmot, malířské válečky, zápisníky, zpěvníky, záložky do knih; (35) rozšiřování reklamních materiálů zákazníkům, vydávání a publikování reklamních textů, distribuce vzorků zboží; (41) vydávání periodických a neperiodických publikací a textů, zejména knih a časopisů.

(511) 16, 35, 41
(210) O-184962

(111) **255964**
(220) 24.10.2002
(151) 28.07.2003
(540)



(594) Kombinovaná
(730) **Albert Česká republika, s.r.o.**, Radlická 520/117, Praha 5, Jinonice, 15800, CZ
(740) HAVEL & PARTNERS s.r.o., advokátní kancelář, Mgr. Ivan Rámeš, advokát, Na Florenci 2116/15, Praha 1, Nové Město, 11000

(510) (16) archy papíru, alba, atlasy, balicí papír, barvy vodové, blahopřání, bloky, brožury, časopisy, časopisy-komiksy, celofán, periodika, tuš, číslovačky, děrovačky, desky na dokumenty, pleny papírové, dopisní papír, etikety kromě textilních, filtrační papír, fotografie, globusy, reprodukce grafické, grafiky, gummy na mazání, hmota modelovací, houbičky, karty, inkousty, kalendáře, kancelářské potřeby, kancelářské sponky, křída na psaní, kapesníky papírové, kartóny, knihy, konfety, krajóny, krivítka, lepicí pásky a lepidla pro kancelářské účely a pro domácnost, lístky, malířské potřeby, mapy, napínáčky, noviny, nože a nožičky (kancelářské potřeby), obálky, obaly, obtisky, obrazy, ořezávátka na tužky, papír, papír toaletní, papírenské výrobky, ubrousky papírové, ubrusy papírové, pastelky, pečetecí vosk, plakáty, plány, pohlednice, poštovní známky, potřeby na psaní, praporky papírové, pravítka, prostírání papírové, psací stroje, pytlíky papírové, razítka, ručníky papírové, rýsovací potřeby, sešity, sešivačky, skicáky, školní potřeby, štetce, těžítka, tiskopisy, tužky, učební pomůcky kromě přístrojů, folie na balení z plastických hmot, malířské válečky, zápisníky, zpěvníky, záložky do knih; (35) rozšiřování reklamních materiálů zákazníkům, vydávání a publikování reklamních textů, distribuce vzorků zboží; (41) vydávání periodických a neperiodických publikací a textů, zejména knih a časopisů.

(511) 16, 35, 41
(210) O-184963

(111) **256130**
(220) 20.11.2002
(151) 28.07.2003
(540)



E U R E P O L

(594) Kombinovaná
(730) **EUREPOL, spol. s r.o.**, Výstavní 604/111, Ostrava - Vítkovice, 70300, CZ
(510) (31) výrobky zemědělské a zrní - obilniny, řepka, krmné plodiny, pícniny, živá zvířata - skot, krmivo pro zvířata - směsi pro výkrm skotu; (44) služby pro zemědělství - orání, setí, sklizení a podobné zemědělské práce.
(511) 31, 44
(210) O-185831

(111) **256582**
(220) 07.10.2002
(151) 27.08.2003
(540)

ANHEUSER-BUSCH

(592) Slovní
(730) **ANHEUSER-BUSCH, L.L.C.**, One Busch Place, St. Louis, MO, US
(740) PatentCentrum Sedlák & Partners s.r.o., Okružní 2824, České Budějovice, České Budějovice 3, 37001
(510) (32) pivo, lehká piva i ležáky, minerální vody, šumivé a jiné nealkoholické nápoje, sirupy a jiné přípravky k přípravě nápojů.
(511) 32
(210) O-184360

(111) **256708**
(220) 01.11.2002
(151) 27.08.2003
(540)

RAMADA ENCORE

(592) Slovní
(730) **Ramada International, Inc.**, 22 Sylvan Way, Parsippany, NJ, US
(740) Rott, Růžička & Guttman a spol., Vyskočilova 1566, Praha 4, Michle, 14000
(510) (43) hotelové, restaurační, stravovací, barové a klubové služby, provozování a zajišťování víceúčelových zařízení pro schůze, konference a výstavy, rezervační služby pro hotelové ubytování.
(511) 43
(210) O-185212

(111) **256709**
(220) 01.11.2002
(151) 27.08.2003
(540)

RAMADA

(592) Slovní
(730) **Ramada International, Inc.**, 22 Sylvan Way, Parsippany, NJ, US
(740) Rott, Růžička & Guttman a spol., Vyskočilova 1566, Praha 4, Michle, 14000
(510) (43) hotelové, restaurační, stravovací, barové a klubové služby, provozování a zajišťování víceúčelových zařízení pro schůze, konference a výstavy, rezervační služby pro hotelové ubytování.
(511) 43
(210) O-185213

(111) **256710**
(220) 01.11.2002
(151) 27.08.2003
(540)



(594) Kombinovaná
(730) **Ramada International, Inc.**, 22 Sylvan Way, Parsippany, NJ, US
(740) Rott, Růžička & Guttman a spol., Vyskočilova 1566, Praha 4, Michle, 14000
(510) (43) hotelové, restaurační, stravovací, barové a klubové služby, provozování a zajišťování víceúčelových zařízení pro schůze, konference a výstavy, rezervační služby pro hotelové ubytování.
(511) 43
(210) O-185214

(111) **256917**
(220) 17.12.2002
(151) 27.08.2003
(540)



(593) Obrazová
(730) **Trouw Nutrition Biofaktory s.r.o.**, Na Chvalce 2049, Praha 9, 19300, CZ
(740) Advokátní kancelář Parmová Füleová, Mgr. Veronika Parmová, advokátka, Kaprova 42/14, Praha 1, Staré Město, 11000
(510) (31) krmivo pro zvířata, přípravky krmných aditiv, krmné přísady a krmné směsi pro výživu zvířat.
(511) 31
(210) O-186879

(111) **256918**
(220) 17.12.2002
(151) 27.08.2003
(540)



(593) Obrazová
(730) **Trouw Nutrition Biofaktory s.r.o.**, Na Chvalce 2049, Praha 9, 19300, CZ
(740) Advokátní kancelář Parmová Füleová, Mgr. Veronika Parmová, advokátka, Kaprova 42/14, Praha 1, Staré Město, 11000
(510) (31) krmivo pro zvířata, přípravky krmných aditiv, krmné přísady a krmné směsi pro výživu zvířat.
(511) 31
(210) O-186880

(111) **256920**
(220) 17.12.2002
(151) 27.08.2003
(540)



(593) Obrazová
(730) **Trouw Nutrition Biofaktory s.r.o.**, Na Chvalce 2049, Praha 9, 19300, CZ
(740) Advokátní kancelář Parmová Füleová, Mgr. Veronika Parmová, advokátka, Kaprova 42/14, Praha 1, Staré Město, 11000
(510) (31) krmivo pro zvířata, přípravky krmných aditiv, krmné přísady a krmné směsi pro výživu zvířat.
(511) 31
(210) O-186882

(111) **256919**
(220) 17.12.2002
(151) 27.08.2003
(540)



(593) Obrazová
(730) **Trouw Nutrition Biofaktory s.r.o.**, Na Chvalce 2049, Praha 9, 19300, CZ
(740) Advokátní kancelář Parmová Füleová, Mgr. Veronika Parmová, advokátka, Kaprova 42/14, Praha 1, Staré Město, 11000
(510) (31) krmivo pro zvířata, přípravky krmných aditiv, krmné přísady a krmné směsi pro výživu zvířat.
(511) 31
(210) O-186881

(111) **256921**
(220) 17.12.2002
(151) 27.08.2003
(540)



(593) Obrazová
(730) **Trouw Nutrition Biofaktory s.r.o.**, Na Chvalce 2049, Praha 9, 19300, CZ
(740) Advokátní kancelář Parmová Füleová, Mgr. Veronika Parmová, advokátka, Kaprova 42/14, Praha 1, Staré Město, 11000
(510) (31) krmivo pro zvířata, přípravky krmných aditiv, krmné přísady a krmné směsi pro výživu zvířat.
(511) 31
(210) O-186883

(111) **256922**
(220) 17.12.2002
(151) 27.08.2003
(540)



(593) Obrazová
(730) **Trouw Nutrition Biofaktory s.r.o.**, Na Chvalce 2049, Praha 9, 19300, CZ
(740) Advokátní kancelář Parmová Füleová, Mgr. Veronika Parmová, advokátka, Kaprova 42/14, Praha 1, Staré Město, 11000
(510) (31) krmivo pro zvířata, přípravky krmných aditiv, krmné přísady a krmné směsi pro výživu zvířat.
(511) 31
(210) O-186884

(111) **256924**
(220) 17.12.2002
(151) 27.08.2003
(540)



(593) Obrazová
(730) **Trouw Nutrition Biofaktory s.r.o.**, Na Chvalce 2049, Praha 9, 19300, CZ
(740) Advokátní kancelář Parmová Füleová, Mgr. Veronika Parmová, advokátka, Kaprova 42/14, Praha 1, Staré Město, 11000
(510) (31) krmivo pro zvířata, přípravky krmných aditiv, krmné přísady a krmné směsi pro výživu zvířat.
(511) 31
(210) O-186886

(111) **256923**
(220) 17.12.2002
(151) 27.08.2003
(540)



(593) Obrazová
(730) **Trouw Nutrition Biofaktory s.r.o.**, Na Chvalce 2049, Praha 9, 19300, CZ
(740) Advokátní kancelář Parmová Füleová, Mgr. Veronika Parmová, advokátka, Kaprova 42/14, Praha 1, Staré Město, 11000
(510) (31) krmivo pro zvířata, přípravky krmných aditiv, krmné přísady a krmné směsi pro výživu zvířat.
(511) 31
(210) O-186885

(111) **256925**
(220) 17.12.2002
(151) 27.08.2003
(540)



(593) Obrazová
(730) **Trouw Nutrition Biofaktory s.r.o.**, Na Chvalce 2049, Praha 9, 19300, CZ
(740) Advokátní kancelář Parmová Füleová, Mgr. Veronika Parmová, advokátka, Kaprova 42/14, Praha 1, Staré Město, 11000
(510) (31) krmivo pro zvířata, přípravky krmných aditiv, krmné přísady a krmné směsi pro výživu zvířat.
(511) 31
(210) O-186887

(111) **256926**
(220) 17.12.2002
(151) 27.08.2003
(540)



(593) Obrazová
(730) **Trouw Nutrition Biofaktory s.r.o.**, Na Chvalce 2049, Praha 9, 19300, CZ
(740) Advokátní kancelář Parmová Füleová, Mgr. Veronika Parmová, advokátka, Kaprova 42/14, Praha 1, Staré Město, 11000
(510) (31) krmivo pro zvířata, přípravky krmných aditiv, krmné přísady a krmné směsi pro výživu zvířat.
(511) 31
(210) O-186888

(111) **256928**
(220) 17.12.2002
(151) 27.08.2003
(540)



(593) Obrazová
(730) **Trouw Nutrition Biofaktory s.r.o.**, Na Chvalce 2049, Praha 9, 19300, CZ
(740) Advokátní kancelář Parmová Füleová, Mgr. Veronika Parmová, advokátka, Kaprova 42/14, Praha 1, Staré Město, 11000
(510) (31) krmivo pro zvířata, přípravky krmných aditiv, krmné přísady a krmné směsi pro výživu zvířat.
(511) 31
(210) O-186890

(111) **256927**
(220) 17.12.2002
(151) 27.08.2003
(540)



(593) Obrazová
(730) **Trouw Nutrition Biofaktory s.r.o.**, Na Chvalce 2049, Praha 9, 19300, CZ
(740) Advokátní kancelář Parmová Füleová, Mgr. Veronika Parmová, advokátka, Kaprova 42/14, Praha 1, Staré Město, 11000
(510) (31) krmivo pro zvířata, přípravky krmných aditiv, krmné přísady a krmné směsi pro výživu zvířat.
(511) 31
(210) O-186889

(111) **256929**
(220) 17.12.2002
(151) 27.08.2003
(540)



(593) Obrazová
(730) **Trouw Nutrition Biofaktory s.r.o.**, Na Chvalce 2049, Praha 9, 19300, CZ
(740) Advokátní kancelář Parmová Füleová, Mgr. Veronika Parmová, advokátka, Kaprova 42/14, Praha 1, Staré Město, 11000
(510) (31) krmivo pro zvířata, přípravky krmných aditiv, krmné přísady a krmné směsi pro výživu zvířat.
(511) 31
(210) O-186891

(111) **256930**
(220) 17.12.2002
(151) 27.08.2003
(540)

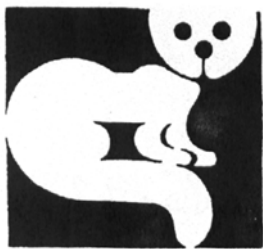

(593) Obrazová
(730) **Trouw Nutrition Biofaktory s.r.o.**, Na Chvalce 2049, Praha 9, 19300, CZ
(740) Advokátní kancelář Parmová Füleová, Mgr. Veronika Parmová, advokátka, Kaprova 42/14, Praha 1, Staré Město, 11000
(510) (31) krmivo pro zvířata, přípravky krmných aditiv, krmné přísady a krmné směsi pro výživu zvířat.
(511) 31
(210) O-186892

(111) **256932**
(220) 17.12.2002
(151) 27.08.2003
(540)



(593) Obrazová
(730) **Trouw Nutrition Biofaktory s.r.o.**, Na Chvalce 2049, Praha 9, 19300, CZ
(740) Advokátní kancelář Parmová Füleová, Mgr. Veronika Parmová, advokátka, Kaprova 42/14, Praha 1, Staré Město, 11000
(510) (31) krmivo pro zvířata, přípravky krmných aditiv, krmné přísady a krmné směsi pro výživu zvířat.
(511) 31
(210) O-186894

(111) **256931**
(220) 17.12.2002
(151) 27.08.2003
(540)

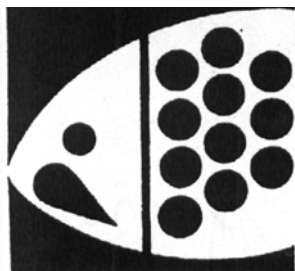

(593) Obrazová
(730) **Trouw Nutrition Biofaktory s.r.o.**, Na Chvalce 2049, Praha 9, 19300, CZ
(740) Advokátní kancelář Parmová Füleová, Mgr. Veronika Parmová, advokátka, Kaprova 42/14, Praha 1, Staré Město, 11000
(510) (31) krmivo pro zvířata, přípravky krmných aditiv, krmné přísady a krmné směsi pro výživu zvířat.
(511) 31
(210) O-186893

(111) **256933**
(220) 17.12.2002
(151) 27.08.2003
(540)



(593) Obrazová
(730) **Trouw Nutrition Biofaktory s.r.o.**, Na Chvalce 2049, Praha 9, 19300, CZ
(740) Advokátní kancelář Parmová Füleová, Mgr. Veronika Parmová, advokátka, Kaprova 42/14, Praha 1, Staré Město, 11000
(510) (31) krmivo pro zvířata, přípravky krmných aditiv, krmné přísady a krmné směsi pro výživu zvířat.
(511) 31
(210) O-186895

(111) **257015**
(220) 20.01.2003
(151) 27.08.2003
(540)



(594) Kombinovaná
(730) **Tichý Milan Ing.**, Žizníkov 104, Česká Lípa, 47001, CZ
(510) (39) doprava nákladní; (40) recyklace odpadu.
(511) 39, 40
(210) O-187714

(111) **257290**
(220) 09.10.2002
(151) 29.09.2003
(540)

VICOMTE

(592) Slovní
(730) **VALMONT CR, spol. s r.o.**, Jihlavská 672/31, Brno, Starý Lískovec, 62500, CZ
(510) (1) chemické výrobky určené pro průmysl, vědy a fotografii, pro zemědělství, zahradnictví a lesnictví, umělé pryskyřice v surovém stavu, plastické hmoty v surovém stavu, hasicí látky, hasicí prostředky, hasební sloučeniny, hasicí směsi, chemické výrobky určené ke konzervování potravin, lepidla pro průmysl; (3) přípravky pro bělení a jiné prostředky k praní, přípravky pro čištění, leštění, odmašťování a broušení, mýdla, parfumerie, vonné oleje, kosmetika, vlasové vody (lotions), šampony, laky na vlasy, gely na vlasy, vlasová kosmetika typu blanch, oxidy pro vlasovou kosmetiku, přípravky pro trvalou ondulaci, balzámy na vlasy, ošetřující masky na vlasy, modelační přípravky na vlasy, krémy pro ošetření nebo regeneraci pokožky rukou, barvy pro vlasovou kosmetiku, vzorník barevné škály pro výběr a/nebo pro ověření odstínu barev pro vlasovou kosmetiku, zubní pasty a prášky; (9) přístroje pro záznam, přenos nebo reprodukci zvuku či obrazu, software na magnetických nosičích, magnetické nebo optické nosiče zvukových a/nebo obrazových záznamů nahrané i nenahrané, videokazety nahrané i nenahrané, audiokazety nahrané i nenahrané, audiovizuální programy, audioprogramy a audiovizuální díla v digitální podobě, CD disky, videodiskety, audiodiskety, informace a záznamy v elektronické podobě; (16) papír, lepenka a výrobky z těchto materiálů, které nejsou zařazeny do jiných tříd, tiskárenské výrobky, tiskoviny, časopisy, periodika, knihy, potřeby pro knižní vazby, papírenské zboží, fotografie, folie, kalendáře, katalogy, prospekty, plakáty, pohlednice, mapy, obálky, obaly na spisy, desky na dokumenty, dopisní papír, držáky na psací potřeby, etikety kromě textilních, samolepky, vlajky, papír balicí, papírové ubrusky, psací potřeby, psací podložky, psací soupravy, lepidla pro papírenství nebo domácnost, materiál pro umělce, štetce, psací stroje a kancelářské potřeby s výjimkou nábytku, kancelářské pořadače, učební a školní potřeby a pomůcky s výjimkou přístrojů, plastické obaly, které nejsou zařazeny do jiných tříd; (18) kůže, imitace kůže, výrobky z těchto materiálů, pokud nejsou obsaženy v jiných třídách, surové kůže a kožešiny, kožená lepenka, kabelky, kožené krabice, kufr, kufříky, nákupní tašky, peněženky, kožená pouzdra spadající do této třídy, příkrývky na koně, kožené pytle jako obaly, ruksaky, cestovní brašny, školní tašky, lovecké torby, schránky kožené nebo z kožené lepenky, nákupní sítě, nažehlovací záplaty na opravu kůže a/nebo imitace kůže, nažehlovací ozdoby z kůže nebo z imitace kůže, deštníky, slunečníky a hole, biče, postroje na koně a sedlářské výrobky; (25) oděvy, obuv, kloboučnické zboží, jakož i pro sportovní a rekreační účely; (26) šněrovadla do bot; (28) hry, hračky, tělocvičné a sportovní potřeby s výjimkou oděvů, sportovní potřeby spadající do této třídy, například rybářské potřeby, nářadí pro zimní sport, nářadí pro sportovní hry, jakož i koloběžky, zboží plážové a koupací, ozdoby na vánoční stromky; (30) káva, čaj, kakao, cukr, rýže, tapioka, ságo, kávové náhražky, mouka a obilní přípravky, chléb, sušenky, suchary, koláče, jemné pečivo a cukrovinky, čokoláda, čokoládové pasty, čokoládové pomazánky, čokoládové náplně do pečiva, zmrzlina, med, sirup z melasy, kvasnice, prášky do pečiva, sůl, hořčice, ocet, chuťové omáčky, majonézy, kečupy, koření, led na chlazení; (32) pivo, lehká piva i ležáky, minerální vody, šumivé a jiné nealkoholické nápoje, sirupy a jiné přípravky k přípravě nápojů, ovocné šťávy a nápoje z ovocných šťáv; (33) alkoholické nápoje (s výjimkou pív), vína, lihoviny, likéry; (34) tabák, tabákové náhražky, cigarety, cigarety s obsahem tabákových náhražek (bez léčebného účelu), cigarillos, cigaretové filtry, doutníky, krátké doutníky, cigaretový papír, bloky cigaretových papírků, papíry do dýmek, cigaretové špičky s výjimkou špiček z drahých kovů, náustky na cigaretové špičky, strojíky na plnění cigaret, čističe dýmek, kuřácké soupravy, dýmky, stojany na dýmky, popelníky s výjimkou popelníků z drahých kovů, odřezávací doutníků, dózy na tabák s výjimkou dóz z drahých kovů, pouzdra na tabák, tabatěrky s výjimkou tabatěrek z drahých kovů, zápalky, zápalkové krabičky, s výjimkou krabiček z drahých kovů, zapalovače; (35) inzertní, reklamní a propagační činnost, poskytování pomoci při provozu obchodu včetně zprostředkování obchodních a souvisejících obchodně personálních záležitostí, správa obchodních zájmů třetích osob, vypracování statistických přehledů, poradenství v oblasti organizace a ekonomiky podnikání, provádění aukcí a dražeb, marketing, průzkum a analýzy trhů, aranžování výkladů, pronájem kancelářských strojů a zařízení, distribuce zboží k reklamním účelům, rozmnožování dokumentů, zprostředkovatelská a poradenská činnost a služby ve výše uvedených oborech spadajících do této

třídy; (36) zastavárenské a uschovatelské služby; (43) hostinské, restaurační, hotelové a jiné služby pro hosty včetně rezervace ubytování, zprostředkovatelská činnost ve výše uvedených oborech spadajících do této třídy.

(511) 1, 3, 9, 16, 18, 25, 26, 28, 30, 32, 33, 34, 35, 36, 43
(210) O-184446

(111) **257298**
(220) 21.10.2002
(151) 29.09.2003
(540)



(594) Kombinovaná
(591) Barevná
(730) **Mondelez Slovakia Intellectual Property s.r.o.**, Račianska 44, 83242 Bratislava-Nové Mesto, SK
(740) Všeťečka Zelený Švorčík a partneři, advokátní a patentová kancelář, JUDr. Otakar Švorčík, advokát, Hálkova 1406/2, Praha 2, Nové Město, 12000
(510) (30) čokoládové cukrovinky, pralinky.
(511) 30
(210) O-184853

(111) **257676**
(220) 16.01.2003
(151) 29.09.2003
(540)

KOSTELECKÝ UHERÁK

(592) Slovní
(730) **Kostecké uzeniny a.s.**, Kostelec 60, Kostelec, 58861, CZ
(740) Ing. Václav Kratochvíl, Husníkova 2086/22, Praha 5, Stodůlky, 15800
(510) (29) maso, masné výrobky, masové konzervy, masové polotovary, paštiky, masové pomazánky, uzeniny všeho druhu, jedlé tuky - sádlo.
(511) 29
(210) O-187635

(111) **257680**
(220) 16.01.2003
(151) 29.09.2003
(540)



(594) Kombinovaná
(730) **ISES, s. r. o.**, M. J. Lermontova 25/859, Praha 6, 16000, CZ
(510) (35) zprostředkování v oblasti obchodu a průmyslu, zprostředkovatelská obchodní činnost; (36) realitní kancelář, správa bytových a nebytových prostor, zprostředkování v oblasti investic; (37) provádění staveb včetně jejich změn, udržování a odstraňování; (40) likvidace, recyklace, spalování a zpracování odpadu; (42) poradenství v ekologii, projektová činnost ve výstavbě, inženýrská činnost v oboru vodních staveb.
(511) 35, 36, 37, 40, 42
(210) O-187641

(111) **258103**
(220) 19.09.2002
(151) 29.10.2003
(540)

OPIRUS

(592) Slovní
(730) **Kia Corporation**, 12, Heolleung-ro, Seocho-gu, Seoul 06797, KR
(740) BOHEMIA PATENT, Ing. Jana Vandělková, Petráská 1136/12, Praha 1, Nové Město, 11000
(510) (12) osobní automobily, nákladní automobily, malé dodávkové automobily, dodávková vozidla, autobusy, mikrobuses, sportovní automobily, vozíky výklopné, tříkolky.
(511) 12
(210) O-183817

(111) **258122**
(220) 11.10.2002
(151) 29.10.2003
(540)

VALMONT

(592) Slovní
(730) **VALMONT CR, spol. s r.o.**, Jihlavská 672/31, Brno, Starý Lískovec, 62500, CZ
(510) (1) chemické výrobky určené pro průmysl, vědy a fotografii, pro zemědělství, zahradnictví a lesnictví, umělé pryskyřice v surovém stavu, plastické hmoty v surovém stavu, hasicí látky, hasicí prostředky, hasební sloučeniny, hasicí směsi, chemické výrobky určené ke konzervování potravin, lepidla pro průmysl; (3) přípravky pro bělení a jiné prostředky k praní, přípravky pro čištění, leštění, odmašťování a broušení, mýdla, parfumerie, vonné oleje, kosmetika, vlasové vody (lotions), šampony, laky na vlasy, gely na vlasy, vlasová kosmetika typu blanch, oxidy pro vlasovou kosmetiku, přípravky pro trvalou ondulaci, balzámy na vlasy, ošetřující masky na vlasy, modelační přípravky na vlasy, krémy pro ošetření a regeneraci pokožky rukou, barvy pro vlasovou kosmetiku, vzorník barevné škály pro výběr a/nebo pro ověření odstínu barev pro vlasovou kosmetiku, zubní pasty a prášky; (5) výrobky dietetické k léčebným účelům, potraviny pro děti k léčebným účelům, potraviny pro batolata, vitamínové a multivitamínové přípravky a nápoje, vitamíny a minerály a stopové prvky, výtažky z bylin a kombinované přípravky z vitamínů, minerálů a bylinných výtažků, potravinové doplňky obohacené vitamíny a/nebo minerály a/nebo stopovými prvky, vše na bázi přírodních produktů pro regeneraci a rekondici k léčebným účelům; (9) přístroje pro záznam, přenos nebo reprodukci zvuku či obrazu, software na magnetických nosičích, magnetické nebo optické nosiče zvukových a/nebo obrazových záznamů nahrané i nenahrané, videokazety nahrané i nenahrané, audiokazety nahrané i nenahrané, audiovizuální programy, audioprogramy, audiovizuální díla, audiovizuální díla v digitální podobě, CD disky, videodiskety, audiodiskety, informace a záznamy v elektronické podobě; (16) papír, lepenka a výrobky z těchto materiálů, které nejsou zařazeny do jiných tříd, tiskárenské výrobky, tiskoviny, časopisy, periodika, knihy, potřeby pro knižní vazby, fotografie, papírenské zboží, fotografie, folie papírové, kalendáře, katalogy, prospekty, plakáty, pohlednice, mapy, obálky, obaly papírové, obaly na spisy, desky papírové, desky na dokumenty, dopisní papír, držáky na psací potřeby, etikety kromě textilních, samolepky, vlajky, papír balící, papírové ubrusy, psací potřeby, psací podložky, psací soupravy, lepidla pro papírenství nebo domácnost, materiál pro umělce, štetce, psací stroje a kancelářské potřeby s výjimkou nábytku, kancelářské pořadače, učební a školní potřeby a pomůcky s výjimkou přístrojů, plastické obaly, které nejsou zařazeny do jiných tříd; (18) kůže, imitace kůže, výrobky z těchto materiálů, pokud nejsou obsaženy v jiných třídách, surové kůže a kožešiny, kožená lepenka, kabelky, krabice kožené nebo z kožené lepenky, kufry, kufríky, nákupní tašky, peněženky, pouzdra, příkrývky na koně, pytle jako obaly, ruksaky, cestovní brašny, školní tašky, lovecké torby, schránky kožené nebo z kožené lepenky, nákupní sítky, nažehlovací záplaty na opravu kůže a/nebo imitace kůže, nažehlovací ozdoby z kůže nebo z imitace kůže, deštníky, slunečníky a hole, šněrovadla do bot, biče, postroje na koně a sedlářské výrobky; (25) oděvy, obuv, kloboučnické zboží, jakož i pro sportovní a rekreační účely; (28) hry, hračky, tělocvičné a sportovní potřeby, s výjimkou oděvů, sportovní potřeby, pokud nejsou zařazeny do jiných tříd, například rybářské potřeby, nářadí pro zimní sport, nářadí pro sportovní hry, jakož i koloběžky, zboží plážové a koupací, ozdoby na vánoční stromky; (29) potraviny a potravinářské výrobky, spadající do této třídy, jako jsou potraviny z ryb a potraviny konzervované soli, maso, maso v jateční úpravě, masové výtažky, masné a uzenářské výrobky, ryby, měkkýši, korýši, drůbež, zvěřina, konzervované, sušené a vařené ovoce a

zelenina, rosoly, zavařeniny, vejce, mléko a jiné mlékárenské výrobky, včetně mléčných nápojů s vysokým obsahem mléka, čokoládové máslo, jedlé oleje a tuky, potraviny v konzervách, rajský protlak; (30) káva, čaj, kakao, cukr, rýže, tapioka, ságo, kávové náhražky, mouka a obilniny přípravky, chléb, sušenky, suchary, koláče, jemné pečivo a cukrovinky, čokoláda, čokoládové pasty, čokoládové pomazánky, čokoládové náplně do pečiva, zmrzlina, med, sirup z melasy, kvasnice, prášky do pečiva, sůl, hořčice, ocet, chuťové omáčky, majonézy, kečupy, koření, led na chlazení; (32) pivo, lehká piva i ležáky, minerální vody, šumivé a jiné nealkoholické nápoje, sirupy a jiné přípravky k přípravě nápojů, ovocné šťávy a nápoje z ovocných šťáv; (33) alkoholické nápoje (s výjimkou pív), vína, lihoviny, likéry; (34) tabák, tabákové náhražky, cigarety, cigarety s obsahem tabákových náhražek (bez léčebného účelu), cigarillos, cigaretové filtry, doutníky, krátké doutníky, cigaretový papír, bloky cigaretových papírků, papíry do dýmek, cigaretové špičky s výjimkou špiček z drahých kovů, náustky na cigaretové špičky, strojky na plnění cigaret, čističe dýmek, kuřácké soupravy, dýmky, stojany na dýmky, popelníky s výjimkou popelníků z drahých kovů, odřezávače doutníků, dózy na tabák s výjimkou dóz z drahých kovů, pouzdra na tabák, tabatěrky s výjimkou tabatěrek z drahých kovů, zápalky, zápalkové krabičky, s výjimkou krabiček z drahých kovů, zapalovače; (35) inzertní, reklamní a propagační činnost, poskytování pomoci při provozu obchodu včetně zprostředkování obchodních a souvisejících obchodně personálních záležitostí, správa obchodních zájmů třetích osob, vypracování statistických přehledů, poradenství v oblasti organizace a ekonomiky podnikání, provádění aukcí a dražeb, marketing, průzkum a analýzy trhů, aranžérství, pronájem kancelářských strojů a zařízení, distribuce zboží k reklamním účelům, rozmnožování dokumentů, zprostředkovatelská a poradenská činnost v oblasti výše uvedených služeb; (43) hostinské, restaurační, hotelové a jiné služby pro hosty včetně rezervace ubytování, zprostředkovatelská činnost v oblasti výše uvedených služeb.

(511) 1, 3, 5, 9, 16, 18, 25, 28, 29, 30, 32, 33, 34, 35, 43
(210) O-184545

(111) **258174**
(220) 20.11.2002
(151) 29.10.2003
(540)



(593) Obrazová
(591) Barevná
(730) **ANHEUSER-BUSCH, L.L.C.**, One Busch Place, St. Louis, MO, US
(740) PatentCentrum Sedláč & Partners s.r.o., Okružní 2824, České Budějovice, České Budějovice 3, 37001
(510) (9) přístroje a nástroje vědecké, námořní, kontrolní (včetně rozhlasových a telegrafických), přístroje a nástroje pro vedení, přepínání, přeměnu, akumulaci, regulaci nebo řízení elektrického proudu, nástroje a přístroje fotografické, kinematografické, optické, vážící, měřící, signalizační, zkušební, záchranné a učební, přístroje uváděné v činnosti vhozením mince nebo známky, přístroje pro záznam a reprodukci mluveného slova, zapisovací pokladny, počítačové stroje, hasicí přístroje; (21) drobné domácí nářadí, nádoby pro domácnost nebo kuchyni (s výjimkou nádob z drahých kovů), výrobky skleněné, porcelánové a kameninové, pokud spadají do tř. 21; (25) oděvní výrobky včetně bot, střeviců a trepek; (28) hry a hračky, tělocvičné a sportovní nářadí (s výjimkou oděvů); (29) maso, ryby, drůbež, zvěřina, masové výtažky, ovoce a zelenina konzervované, sušené a vařené, rosoly, džemy, vejce, mléko a jiné mlékárenské výrobky, jedlé oleje a tuky, zavařeniny, nakládaná zelenina; (30) káva, čaj, kakao, cukr, rýže, tapioka, ságo, kávové náhražky, mouka a přípravky z obilovin, chléb, piškoty, koláče, dorty, cukrářské výrobky, zmrzlina, med, melasa, droždí, koření, led, potraviny pro rychlé občerstvení spadající do tř.30; (32) pivo, vody minerální a šumivé, jiné nealkoholické nápoje, sirupy a jiné přípravky pro výrobu nápojů.

(511) 9, 21, 25, 28, 29, 30, 32
(210) O-185846

(111) **258458**
(220) 20.02.2003
(151) 29.10.2003
(540)



(594) Kombinovaná
(591) Barevná
(730) **Mělnicko s.r.o.**, Jana Karafiáta 174, Praha 9, Běchovice, 19011, CZ
(510) (41) nakladatelská a vydavatelská činnost.
(511) 41
(210) O-188990

(111) **258949**
(220) 27.01.2003
(151) 27.11.2003
(540)

Skanska DS

(592) Slovní
(730) **Skanska a.s.**, Křižíkova 682/34a, Praha 8, Karlín, 18600, CZ
(510) (4) paliva a maziva; (19) stavební hmoty a stavební výrobky; (35) činnost účetních poradců, vedení účetnictví; (36) realitní činnost; (37) provádění staveb, jejich změn a odstraňování, specializované stavební činnosti, provádění trhacích a ohňostrojných prací, dobývání rašeliny a bahna, oprava silničních vozidel, opravy karosérií, opravy ostatních dopravních prostředků, zámečnictví, montáž, opravy, revize a zkoušky vyhrazených elektrických zařízení, montáž, údržba a servis telekomunikačních zařízení, opravy, revize a zkoušky vyhrazených zdvihacích zařízení, provozování čerpacích stanic s palivy a mazivy; (39) silniční motorová doprava osobní, silniční motorová doprava nákladní, provozování drážní dopravy, provozování železniční dráhy vlečky; (40) kovoobrábění, podnikání v oblasti nakládání s nebezpečnými odpady, nakládání s odpady (vyjma nebezpečných), úprava nerostů, úprava rašeliny a bahna; (42) testování, měření, analýzy, projektová činnost ve výstavbě, inženýrská činnost v investiční výstavbě, výkon zeměměřičských činností; (43) ubytovací služby.
(511) 4, 19, 35, 36, 37, 39, 40, 42, 43
(210) O-187934

(111) **259162**
(220) 07.03.2003
(151) 27.11.2003
(540)

STASLIB

(592) Slovní
(730) **UTILITIES SYSTEMS a.s.**, Senovážné náměstí 978/23, Praha 1, Nové Město, 11000, CZ
(510) (9) počítačové programy, počítačový software; (35) dodavatelské služby pro třetí osoby; (42) počítačové programování, tvorba software, aktualizace počítačových programů, poradenské služby v počítačovém HW, duševní vlastnictví - licence, regenerace počítačových dat, údržba počítačových programů, počítačové systémové analýzy, tvorba počítačových systémů, kopírování počítačových systémů, instalace počítačových programů.
(511) 9, 35, 42
(210) O-189455

(111) **259189**
(220) 13.03.2003
(151) 27.11.2003
(540)



(594) Kombinovaná
(730) **Ing. Jiří Šedivý Jiří**, Uherská 616, Praha 9, Vinoř, 19017, CZ
(510) (35) poradenství při vedení podniků, odborné obchodní nebo podnikatelské poradenství; (42) duševní vlastnictví, t.j. zpracování analýz, programů, projektů, metodik a expertíz v oblasti národní a mezinárodní bezpečnosti se zaměřením na vývojové trendy a možnosti dalšího rozvoje a jejich prezentace jak v obchodní, tak v ekonomické a politické sféře; (45) bezpečnost, poradenství v oblasti bezpečnostních opatření, konzultační a poradenská činnost soukromým a veřejným subjektům v oblastech, které souvisí s bezpečnostní problematikou na národní i mezinárodní úrovni.
(511) 35, 42, 45
(210) O-189608

(111) **259720**
(220) 10.10.2002
(151) 23.12.2003
(540)



(594) Kombinovaná
(730) **Meditrade, spol. s r.o.**, Zrzavého 1705/2a, Praha 6, Řepy, 16300, CZ
(740) JUDr. Aleš Zábrš, advokát, Na Beránce 57/2, Praha 6, Dejvice, 16000
(510) (5) výrobky farmaceutické, zvěrolékařské a zdravotnické v rámci této třídy, zejména obvazové materiály, obinadla, roušky, náplasti, dezinfekční prostředky, zubolékařské potřeby, zejména hmoty k plombování zubů a na zubní otisky, výrobky dietetické k lékařským účelům, potraviny pro batolata, prostředky pro inkontinenci, zejména pleny, plenkové kalhotky všeho druhu a vložky, očkovací látky, léčiva; (10) přístroje, nástroje a potřeby pro zdravotnická zařízení, zejména přístroje, nástroje a potřeby lékařské, chirurgické, zubolékařské přístroje a nástroje, zvěrolékařské přístroje a nástroje, především cévky, sondy, dreny, kanyly, protézy, injekce, lancety, katetry, sáčky, zdravotnické výrobky z gumy, ortopedická obuv, ortopedické vložky do bot, ortopedické pásy, ortopedické bandáže, ortézy, speciální zdravotnický nábytek, zdravotní matrace; (25) oděvy a obuv, zejména speciální zdravotní oděvy a zdravotnická obuv pro lékaře a zdravotní personál včetně personálu operačních sálů; (44) lékařské a veterinární služby, zejména poskytování lékařské a pečovatelské péče všeho druhu, lékařské analýzy, lékařské a lékárenské poradenství, péče o hygienu a hygienické služby.
(511) 5, 10, 25, 44
(210) O-184511

(111) **259763**
(220) 18.12.2002
(151) 23.12.2003
(540)



(594) Kombinovaná
(730) **THE BLACK & DECKER CORPORATION**, 701 E. Joppa Road, Towson, MD, US
(740) ZIVKO MIJATOVIĆ & PARTNERS s.r.o., Jugoslávských partyzánů 639/26, Praha 6, Bubeneč, 16000
(510) (7) mechanicky poháněné nářadí a stroje, vysavače prachu, kompresory, generátory, vrtací stroje, hoblovací stroje, stroje na obrábění dřeva, frézky na obrábění dřeva, brusky na dřevo, pily (stroje), zejména dělicí pily, cirkulárky, vyřezávací pily, lupénkové pily, pily na seřezávání pokosu, pily s vratným pohybem a omítací pily, a součásti pro uvedená zařízení; (8) nůžky, nastřelovací pistole na hřebíky (ruční nářadí), šroubováky, vrtáky (ruční nástroje), kladiva, vrtací příklepná kladiva (ruční nářadí), brusné kotouče (ruční nástroje), nárazové klíče, pilky, vrtáky korunné (ruční nástroje), kopinaté vrtáky (ruční nástroje), vyhlubovací frézy (ruční nástroje), nástavce šroubováků, upínací pouzdra-sklíčidla na vrtáky (nářadí) a klíče pro upínací sklíčidla, frézy na otvory (ruční nástroje), upínací tmy pro pily na otvory (nářadí), pilové listy a kotouče (části ručních nástrojů), kotouče, zejména brusné kotouče, rozbrušovací kotouče a drátěné kotoučové kartáče (vše jako části ručních nástrojů), součásti a díly uvedených nástrojů a nářadí; (9) světelná signalizace s dobíjením, nivelační přístroje s rotačním laserem, bloky baterií a nabíječky baterií.
(511) 7, 8, 9
(210) O-186943

(111) **259804**
(220) 03.02.2003
(151) 23.12.2003
(540)



(594) Kombinovaná
(730) **Sport Wave, s.r.o.**, Bruslařská 1185/16, Praha 10, 10200, CZ
(510) (5) přípravky-poživatiny obsahující biologické katalyzátory pro fyzicky aktivní osoby, sportovce, rekonvalescenty, posilující poživatiny, extrakty a potraviny pro zvláštní výživu, dietetické, diabetické poživatiny a potraviny pro zvláštní výživu, vitamínové přípravky, potravní doplňky pro posílení imunity organismu a zlepšení zdraví v tuhém a tekutém stavu, ve formě kapek, sirupů, gelů, past, tablet, pastilek, tobolek, kapslí, prášků, obilní klíčky, kultury mikroorganismů pro diety, vše pro léčebné účely; (29) veškeré potraviny v konzervách na bázi masa, ryb, drůbeže a zeleniny, ovocné dřeně, poživatiny z ovoce; (30) káva a náhražky kávy, obilní vločky a jiné obilné výrobky určené k výživě lidí, müsli, čaje, přípravky-poživatiny obsahující biologické katalyzátory pro fyzicky aktivní osoby, sportovce, rekonvalescenty, posilující poživatiny, extrakty a potraviny pro zvláštní výživu v rámci této třídy pro neléčebné účely, dietetické a diabetické poživatiny a potraviny pro zvláštní výživu v rámci této třídy, potravní doplňky pro posílení imunity organismu a zlepšení zdraví v tuhém a tekutém stavu, ve formě kapek, sirupů, gelů, past, tablet, pastilek, tobolek, kapslí, prášků v rámci této třídy pro neléčebné účely; (32) nealkoholické

nápoje syčené i nesycené, včetně nápojů minerálních, šumivých a energetických, sirupy a jiné přípravky a koncentráty pro přípravu nápojů, včetně nápojů diabetických a dietetických nikoliv pro léčebné účely, ovocné šťávy a nápoje z ovocných šťáv, stolní a minerální vody, nápojové směsi a prášky, nízkokalorické míchané nápoje, energetické nápoje, iontové nápoje.

(511) 5, 29, 30, 32
(210) O-188182

(111) **259829**
(220) 17.02.2003
(151) 23.12.2003
(540)

Valašský špek

(592) Slovní
(730) **MP Krásno, a. s.**, Hranická 430, Valašské Meziříčí, 75761, CZ
(740) JUDr. Miroslava Hořínková, areál DEZA a. s., Valašské Meziříčí, 75728
(510) (29) maso a masné výrobky.
(511) 29
(210) O-188860

(111) **261781**
(220) 16.09.2002
(151) 23.03.2004
(540)



(594) Kombinovaná
(730) **Miroslav Drs**, Bošilec 9, Dolní Bukovsko, 37365, CZ
(740) PatentCentrum Sedlák & Partners s.r.o., Okružní 2824, České Budějovice, České Budějovice 3, 37001
(510) (29) maso, masné a uzenářské výrobky; (31) živá zvířata; (40) řeznictví a uzenářství, zpracování masa a masných výrobků.
(511) 29, 31, 40
(210) O-183679

(111) **261840**
(220) 30.01.2003
(151) 23.03.2004
(540)



(594) Kombinovaná
(730) **EKOSTYREN s.r.o.**, U Řeky 804, Ostrava - Hrabová, 72000, CZ
(740) Ing. Kateřina Gregorová, patentový a známkový zástupce, Sokolská třída 966/22, Ostrava, Moravská Ostrava, 70200
(510) (1) smáčedla pro lehčené umělohmotné granule nebo umělohmotnou drť pro výrobu protihlukového i tepelně-izolačního plniva do betonových, maltových a omítkových směsí; (17) umělohmotný granulát a umělohmotná drť, zejména polystyrénová a polyuretanová, opatřená povrchovou vrstvou organických tenzidů; (19) lehčené betonové, maltové a omítkové směsi s tepelně-izolačními a protihlukovými vlastnostmi v suchém i mokřém stavu, stavební prefabrikáty a tvárnice.

(511) 1, 17, 19
(210) O-188098

(111) **262653**
(220) 07.02.2002
(151) 28.04.2004
(540)



(594) Kombinovaná
(730) **Albert Česká republika, s.r.o.**, Radlická 520/117, Praha 5, Jinonice, 15800, CZ
(740) HAVEL & PARTNERS s.r.o., advokátní kancelář, Mgr. Ivan Rámeš, advokát, Na Florenci 2116/15, Praha 1, Nové Město, 11000
(510) (5) bílkovinná potrava, byliny, bylinné čaje, cukrovinky s léčebnými přísadami, diabetický chléb, dietetické nápoje a potraviny, doplňky potravin, glukóza, přípravky pro hubnutí, přísady do krmiv, minerální vody a soli, mléko pro kojence, nápoje dietetické, potrava pro kojence; (13) broky, ohňostroje, prskavky, rachejtle, vzduchové zbraně; (29) ančovičky, arašidy, bílé, bramborové lupínky, bujóny, byliny konzervované, cibule konzervovaná, čočka konzervovaná, datle, droby, drůbež, džemy, fazole konzervované, garnáty, hrách konzervovaný, hranolky, hrozinky, huspeniny, játra, jedlé oleje a tuky, jogurt, kandované ovoce, kaviár, kefir, klobásy, salámy, párky, kokosová moučka, konzervy masové, konzervy rybí, konzervovaná zelenina, korýši, krevety, kúry ovocné, kyselé zelí, langusty, lanýže, losos, mandle, margarín, marmeláda, máslo, maso, masové extrakty, měkkýši, mléčné nápoje, mléčné výrobky, mléko, mražené ovoce, mušle, nakládaná zelenina, nasolené potraviny, olivy, oříšky, konzervované ovoce, ovocné rosoly, paštiky, raci, rajčatový protlak, ryby, saláty, sardinky, sledi, slanina, smetana, sušená vejce, syrovátka, šlehačka, šunka, tofu, tuňák, uzeniny, vejce, zelenina, zvěřina, houby, želatina; (30) anýz, aromatické přípravky do potravin, badyán, bramborová moučka, cikorka, cukr, čaj, čokoládové nápoje, droždí, glukóza, hořčice, chuťové přísady, ječmen, kakao, kakaové nápoje, kapary, kari, kaše, káva, kávoviny, kávové nápoje, koření, kroupy, krupice, kuchyňská sůl, kukuřice, kypřicí prášek, lékořice, lepek, majonéza, maltosa, med, melasa, mouky, muškátové ořechy, nápoje, nové koření, ocet, omáčka sojová, vložky, paprika, pastilky, pepř, potraviny, příchutě, pudinky, rýže, ságo, sendviče, skořice, safrán, škrob, tapioka, těsta, těstoviny, vanilin, vanilka, zálivky, zázvor, zmrzliny; (31) arašidy, bílkoviny pro zvířata, jalovčinky, brambory, byliny, cibule, citrusové ovoce, čekanka salátová, čerstvé ovoce, dřevo, fazole, hlávkový salát, hospodářská zvířata, houby, hrách, hrozny, chléb svatojánský, chmel, chovatelské a pěstitelské produkty, ječmen, jikry, plůdek, kaštiny, keře, kolové ořechy, korýši, kořen čekanky, krmiva, krmné směsi, kukuřice, květiny, langusty, moučka pro zvířata, obilí, okurky, olivy, ořechy, otruby, oves, ovoce, píce, podestýlky, podhoubí, pokrutiny, pórek, psí suchary, pšenice, rašelina, reveň, réva vinná, rostliny, růže, ryby živé, řepa, sadby, semena rostlin, seno, sepie, sezam, slad, sláma, stelivo, šrot, tykev, ústřice, vánoční stromky, zelenina, zrní, zvířata domácí a hospodářská, žito; (32) nealkoholické nápoje, ovocné a zeleninové šťávy, výtažky z ovoce, iontové nápoje, pivo, příchutě a přípravky pro nápoje, přípravky pro výrobu likérů, sodová voda, minerálky, sirupy, sladové nápoje, stolní voda, syrovátkové nápoje; (33) alkoholové esence, alkoholické nápoje, alkoholové extrakty, aperitivy, brandy, destilované nápoje, likéry a pálenky, gin, mošty s alkoholem, koktejly, lihoviny, medovina, rum, saké, víno, vodka, whisky; (34) cigaretové filtry, cigaretové papírky, cigaretové špičky, cigarety, čističe dýmek, doutníky, dózy na tabák, dýmky, plyn do zapalovačů, popelníky, šňupavý tabák, tabák, tabatěrky, zapalovače, žvýkací tabák; (36) pronájem a správa nemovitostí, realitní kancelář; (37) stavebnictví; (38) komunikace pomocí počítačových terminálů, přenos zpráv a obrazů pomocí počítačů; (39) balení zboží, pronájem parkovišť, doprava; (40) mlynářství, konzervování potravin a nápojů; (41) výcvik, školení a zkoušky, hodnocení způsobilosti v rámci podnikání, zejména zaměstnanců; (42) projektová činnost; (43) rychlé občerstvení, jídelny, kavárny, hostinská činnost, samoobslužné restaurace;

(44) aranžování květin, optické služby; (45) půjčování šatů a obleků, seznamovací služby.

(511) 5, 13, 29, 30, 31, 32, 33, 34, 36, 37, 38, 39, 40, 41, 42, 43, 44, 45
(210) O-176494

(111) **262721**
(220) 02.08.2002
(151) 10.05.2004
(540)

visitprague

(592) Slovní
(730) **Dolejš Vladimír JUDr.**, Habrová 139/11, Říčany, Strašín, 25101, CZ
(740) BOHEMIA PATENT, Ing. Jana Vandělíková, Petrská 1136/12, Praha 1, Nové Město, 11000
(510) (35) provádění rešerší, vyhledávání, indexování, spojování a uspořádání dat pro Internet, elektronické komunikační sítě a elektronické databáze, příprava elektronických pozvánek, kompilace, uspořádání a řízení informací ze vzdálených zdrojů, vše prostřednictvím elektronických komunikačních sítí, poskytování informací a jiných informačních produktů k obchodním a komerčním účelům, komerční využití Internetu v oblastech komerčních internetových médií a vyhledávacích služeb, on-line inzerce, prezentace uživatelů na stránkách World Wide Web v počítačové síti Internet, systemizace informací do počítačových databází; (38) rozšiřování, zveřejňování a přenos informací prostřednictvím informačních a telekomunikačních prostředků a sítí, satelitů, výměna a šíření informací a zpráv prostřednictvím telekomunikační sítě, datové sítě, informační nebo komunikační nebo elektronické techniky, on-line chat room/ chatové služby (diskusní skupiny na internetu), internetové vývěškové služby, poskytování přístupu k on-line službám, služby webových portálů, skupinové/konferenční komunikační služby, všechny prováděné prostřednictvím elektronických komunikačních sítí, poskytování vyhledávacích nástrojů pro vyhledávání na Internetu, šíření elektronických časopisů, elektronických periodik a knih v elektronické podobě prostřednictvím počítačové sítě, pomocí satelitů, počítačový přenos obrazu a zvuku, komunikace a transakce v síti, informační a obchodní služby na Internetu - v rámci této třídy, poskytování služeb informační kanceláře; (39) poskytování a zprostředkování cestovních služeb, provozování cestovní kanceláře včetně služeb spojených s přepravou osob, zavazadel a nákladů, organizační zajišťování a pořádání tematických a pobytových poznávacích a odborných zájezdů, cestovní programy a informace, rezervace jízdenek, místenek, poskytování informací o jízdních řádech a tarifech, poskytování informací o dopravních cestách a způsobech dopravy, průvodcovské služby, prázdninové pobyty - v rámci této třídy, zprostředkovatelská činnost zejména v oblasti cestovního ruchu.
(511) 35, 38, 39
(210) O-182410

(111) **265079**
(220) 24.07.2003
(151) 25.08.2004
(540)



(594) Kombinovaná
(730) **GREPA Networks s.r.o.**, Žitná 2324/16, Jablonec nad Nisou, 46601, CZ
(740) Ing. Jarmila Javoříková, patentový zástupce, Slunečná 4566, Zlín, 76005
(510) (9) přístroje pro zpracování informací, počítače, software, počítačové sítě, přístroje pro záznam, převod a reprodukci zvuku/obrazu, nosiče dat v elektronické podobě, přístroje spojové a telekomunikační techniky, elektrické vodiče - kabely všeho druhu, strukturované kabeláže, přístroje pro měření a regulaci, vážení, kontrolu a signalizaci, přístroje pro vedení, výrobu, přepínání, přeměnu, akumulaci, regulaci nebo řízení elektrického proudu, elektročástky všeho druhu spadající do této třídy, přístroje optické; (37) instalace, údržba a servis elektronických zařízení - výpočetní

a telekomunikační techniky; (38) zprostředkovatelská činnost v oblasti telekomunikací - zprostředkovávání elektronického přenosu dat, počítačová komunikace, půjčování telekomunikačních zařízení, zprostředkovávání telekomunikačního připojení k počítačovým sítím; (42) tvorba počítačového software - programování, zhotovování software na zakázku, jeho výzkum, vývoj a projektování, tvorba internetových stránek, poradenství, výzkum a vývoj v oblasti informačních technologií a výpočetní techniky.

(511) 9, 37, 38, 42
(210) O-194153

(111) **269593**
(220) 09.08.2002
(151) 28.02.2005
(540)



(594) Kombinovaná
(591) Barevná
(730) **AT Computers a.s.**, Těšínská 1970/56, Ostrava, Slezská Ostrava, 71000, CZ
(740) Ing. Pavel Nádvorník s.r.o., Klínová 620/1, Ostrava, Hulváky, 70900
(510) (35) pronájem kancelářských strojů a zařízení s výjimkou pronájmu počítačů a počítačového vybavení, přepisování, psaní na stroji, sekretářské služby, účetnictví, kopírování nebo rozmnožování (reprodukce) dokumentů, dokladů apod; (37) montáž, údržba, instalace a opravy kancelářských strojů a zařízení, odrušování elektrických přístrojů, informace o opravách, služby opravářské, služby údržbářské s výjimkou počítačů a počítačového vybavení, montáž, opravy, instalace elektrických strojů a přístrojů s výjimkou počítačů a počítačového vybavení, opravy a instalace elektrických spotřebičů; (41) školení, vyučování (výuka), vzdělávání, vzdělávací informace, prázdninové tábory (záabavné služby).

(511) 35, 37, 41
(210) O-182550

(111) **275093**
(220) 04.09.2002
(151) 29.09.2005
(540)



(594) Kombinovaná
(730) **Sky International AG**, Stockerhof, Dreikönigstrasse 31a, Zürich 8002, CH
(740) Šindelka & Lachmannová advokáti s.r.o., Mgr. Karel Šindelka, Slavětínská 1146/39, Praha 9, Klánovice, 19014
(510) (9) elektrické, elektronické, magnetické, optické, zaznamenávací a reprodukční nástroje, jakož i jejich části a příslušenství, osobní počítače, mikropočítače, obsluhující pořadače, kapesní číslicové kalkulačky, pohyblivé společníky, osobní organizátory, disketové pohony, diskové jednotky, řadiče diskových jednotek, videografické řadiče, pohony zpětného vracení pásky, kazety s magnetickým páskem, desky s tištěnými obvody, desky se sériovým rozhraním, desky s kombinací sériového a paralelního rozhraní, modemy, počítačové klávesnice, číslicové klávesnice pro počítače, paměťové kazety s vnějším pohonem disků a napájením,

konverzní sady barevného zobrazení pro přenosné počítače s kapalnými krystaly, paměťové moduly s přímým výběrem, numerické koprocesory, elektrické spojovací kabely, permanentní paměti, moduly s video permanentní pamětí, rychlá vyrovnávací paměť, panely s rozšířenou pamětí, aktualizované kazety s panelovými procesory pro osobní počítače, přenosná pouzdra pro počítače, programové magnetické diskety, návody a příručky pro uživatele prodávané současně s počítačem, paměťové pohony disků s permanentní pamětí, znovudobíjitelné baterie, napěťové měniče pro automobily, nabíječky akumulátorů, měniče střídavého napětí pro počítače, elektrické spojovací kabely pro počítače a periferní zařízení, počítačové ukazovací přístroje, zejména myš, pera a kulové ovládače, stolní počítačové rozšiřitelné báze, adaptory periferního zařízení, aktualizované kazety s možností připojení audio přístrojů k osobním počítačům, karty PCMCIA pro karty osobních počítačů, paměťové systémy s rozumnými pohonnými maticemi osobních počítačů a obslužných kanálů, počítače s psacími bázemi, počítačové tiskárny a řadiče, pohon programového vybavení, karty pro rozhraní, papírové kazety a víceučelové napáječe, kazety pro počítačové tiskárny a faksimilové přístroje, pohon diskových paměťových systémů pro osobní počítače, řadiče rozhraní počítačových sítí, nepřerušitelné napáječe, ochrany napájecích šňůr a počítačové programy včetně diagnostických funkcí pro inicializování a sestavování počítače, operační systémy, počítačové periferní pohony, výběrové informační databáze, zrcadlení pohonu, hlídání dat, registrace chyb, automatická kontrola sledování regenerace obslužných kanálů, odkládání programů a příjem licenčních dohod, referenční obslužné programy pro technickou informaci a monitorování a řízení jednoho nebo většího počtu kanálů v místní oblastní síti osobních počítačů; (38) multimediální komunikace za pomoci internetové televize, WWW aplikací, WEB-DWD, multimediálních serverů, multimediálních archivů.

(511) 9, 38
(210) O-183115

(111) **280845**
(220) 16.09.2002
(151) 10.05.2006
(540)



(594) Kombinovaná
(730) **MP JET s.r.o.**, Lazenská 578, Ledenice, 37311, CZ
(740) PatentCentrum Sedlák & Partners s.r.o., Okružní 2824, České Budějovice, České Budějovice 3, 37001
(510) (16) modelářské potřeby zařazené do této třídy; (28) hry, hračky, modely lodí, letadel a pozemních vozidel, jejich součástí a příslušenství, elektromotory a motory pro modely lodí, letadel a pozemních vozidel a jejich díly.
(511) 16, 28
(210) O-183680

(111) **328133**
(220) 07.02.2012
(151) 31.10.2012
(540)

Mladá fronta

(592) Slovní
(730) **Albatros Media Mladá Fronta s.r.o.**, 5. května 1746/22, Praha 4, Nusle, 14000, CZ
(510) (9) nahrané i nenahrané nosiče informací všeho druhu, jako disky, diskety, CD ROM, pásky, nahrané i nenahrané nosiče zvuku a obrazu, software, elektronické publikace; (16) papír, výrobky z papíru, které nejsou zařazeny do jiných tříd, tiskoviny, periodický a neperiodický tisk, zejména časopisy, noviny, knihy, prospekty, plakáty, fotografie, pohlednice, kalendáře, knihařské výrobky, propagační materiály a předměty z papíru, obalový materiál, tiskařské typy a štočky; (35) marketing, reklama, organizování

výstav pro reklamní a komerční účely, inzertní a propagační činnost; (38) přenos zpráv a obrazových informací pomocí počítače, včetně Internetu, poskytování internetových diskusních fór, počítačová komunikace; (41) nakladatelská a vydavatelská činnost v oboru zábavních, odborných, zpravodajských a vzdělávacích tiskovin, časopisů, periodických i neperiodických publikací, zvukových, textových a audiovizuálních nosičů, produkční a agenturní činnost v oblasti zábavy, kultury a výchovy, pořádání zábavních a odborných soutěží, společenských akcí, pořádání vzdělávacích a kulturních výstav, pořádání vzdělávacích, zábavních, sportovních a kulturních akcí, odborných setkání, seminářů a konferencí.

(511) 9, 16, 35, 38, 41
(210) O-492423

(111) **329020**
(220) 21.08.2012
(151) 27.12.2012
(540)



MANUFATURA

(594) Kombinovaná
(730) **MANUFATURA s.r.o.**, Melantrichova 970/17, Praha 1, Staré Město, 11000, CZ
(740) RETROPATENT s.r.o., Dobiášova 1246/29, Liberec, Liberec VI-Rochlice, 46006
(510) (3) přípravky pro bělení a jiné prací prostředky, přípravky pro čištění, leštění, odmašťování a broušení, mýdla, parfumerie, vonné oleje, kosmetika, vlasové vody (lotions), zubní pasty; (20) nábytek, zrcadla, rámy, výrobky nejmenované v jiných třídách ze dřeva, korku, rákosu, vrbového proutě, z rohu, kosti, slonoviny, z kotic, želvoviny, jantaru, perleti, mořské pěny, náhražky všech těchto materiálů nebo náhražky z plastických hmot; (35) propagační činnost, reklama, pomoc při řízení obchodní činnosti, obchodní administrativa, kancelářské práce, velkoobchodní a maloobchodní činnost v oblasti přírodní kosmetiky, svíček, hraček, papírenského zboží, nápojů a potravin, provozování maloobchodních prodejen a obchodních domů, internetový obchod, přeskupování různého zboží (kromě jejich přepravy) pro třetí osoby za účelem umožnit spotřebiteli, aby si tyto výrobky mohl pohodlně prohlížet a nakupovat, zprostředkování obchodu ve třídách 1 až 34.
(511) 3, 20, 35
(210) O-497622

(111) **329754**
(220) 16.07.2012
(151) 13.02.2013
(540)

Galerie zahrada

(592) Slovní
(730) **Řezníčková Eva Ing.**, Zadní 283, Branka u Opavy, 74741, CZ
(740) Ing. Petr Soukup, patentový zástupce, tř. Svobody 43/39, Olomouc, 77900
(510) (16) papír a výrobky z papíru a lepenky, výrobky knihařské, reklamní, propagační a užitkové výrobky z papíru, jako etikety, utěrky, ubrusy, ubrousky, ručníky, knihy, tiskoviny, periodické i neperiodické publikace, informační, reklamní a propagační letáky, plakáty, prospekty, katalogy, pohlednice, fotografie, mapy, průvodce, dopisní obálky, přání, razítka, kalendáře, samolepky, obtisky, vystřihovánky, omalovánky, kartičky, balicí papír, tašky papírové, papírové vlajky a vlaječky, sběratelské kartičky, sešity, skicáky, tužky, pera, tiskárenské a kartonážní výrobky, data a databáze na papírových nosičích, umělecké a upomínkové předměty z papíru, nosiče informací všeho druhu v rozsahu třídy 16; (20) umělecké a upomínkové předměty z umělých hmot, umělecké a upomínkové předměty keramické, skleněné, dřevěné, voskové a sádrové - vše v rámci této třídy; (25) oděvy všeho druhu, zejména pro volný čas a sport; (33) víno a produkty z vína v rámci této třídy; (35) propagační a inzertní činnost, reklama, zejména pronájem reklamních ploch, poskytování obchodních informací,

zejména sdělování údajů o výrobcích a činnosti třetích osob veřejnosti sdělovacími prostředky, poskytování informací z oblasti propagace a propagačních informačních produktů všeho druhu, reklama on-line v počítačové síti, rozhlasová reklama, televizní reklama, organizování a pořádání komerčních soutěží, pořádání výstav, přehlídek, salonů, veletrhů pro reklamní a obchodní účely, zasílání objednávkových katalogů a nabídkových materiálů pro účely obchodu, zprostředkovatelská činnost v oblasti obchodu s výrobky výtvarného a užitého umění zařazenými ve tř. 14, 16, 20, 21 24, 25, 26, zprostředkování prodeje vína a produktů z vína, vydávání reklamních nebo náborových, propagačních a inzertních textů, zasílání reklamních materiálů zákazníkům; (41) vzdělávání a školení, zejména v oblasti degustace a hodnocení vín, organizování soutěží, přehlídek, výstav k výchovným a vzdělávacím účelům, konferencí, seminářů a kulturních akcí, galerijní činnost, provozování výstavní síně, pořádání koncertů, hudebních vystoupení, výstav výtvarných děl, užitého umění a prací lidové výtvarné tvořivosti, přehlídek v oblasti kultury a umění, provozování plaveckých bazénů a zábavních parků, činnost vyučovací, výchovná, vzdělávací a v oblasti zábavy, provozování tělovýchovných a sportovních zařízení a zařízení sloužících k relaxaci, regeneraci a rekondici, klubové služby, veškeré služby za účelem rozptýlení, rekreace a oddechu v rámci této třídy, pořádání sportovních, relaxačních a výchovných akcí, služby sportovních táborů, pronájem sportovních, půjčování tělovýchovného nářadí, pronájem potřeb pro sport a sportovního vybavení, organizování a pořádání sportovních akcí, poradenství v oblasti sportu, zprostředkovatelská činnost v oblasti vzdělávání, kultury, zábavy a sportu, plánování a organizování večírků a oslav narozenin, provozování dětských hřišť a sportovišť, provozování atrakcí (trampolíny, skluzavky, průlezky, lezecké stěny, maxi stavebnice, míčové hry); (42) návrhy, vývoj a konstrukce dětských hřišť, lanových center, sportovních a zábavních areálů nebo zařízení sloužících k regeneraci a rekondici, vše pro děti, mládež i dospělé osoby, expertní a poradenské služby v rámci této třídy s výrobky ve tř. 33 (např. rozborů, hodnocení a klasifikace těchto výrobků); (43) hostinská, restaurační a kavárenská činnost, poskytování gastronomických služeb v rámci této třídy, pořádání hostin a autů, služby stravování, provozování restaurací, bufetů a kiosků s občerstvením, provozování stánků rychlého občerstvení, příprava jídel, výrobků studené kuchyně a nápojů, pronajímání restauračních a jednacích místností; (44) poradenská činnost v oblasti zdraví v rámci zdravého životního stylu, salóny krásy, poradenské služby léčebného zaměření poskytované v oblasti zvýšení imunity organismu, jeho regenerace a detoxikace, přírodní a alternativní medicína, přírodní terapie.

(511) 16, 20, 25, 33, 35, 41, 42, 43, 44
(210) O-496700

(111) **329755**
(220) 16.07.2012
(151) 13.02.2013
(540)



(594) Kombinovaná
(730) **Řezníčková Eva Ing.**, Zadní 283, Branka u Opavy, 74741, CZ
(740) Ing. Petr Soukup, patentový zástupce, tř. Svobody 43/39, Olomouc, 77900
(510) (16) papír a výrobky z papíru a lepenky, výrobky knihařské, reklamní, propagační a užitkové výrobky z papíru, jako etikety, utěrky, ubrusy, ubrousky, ručníky, knihy, tiskoviny, periodické i neperiodické publikace, informační, reklamní a propagační letáky, plakáty, prospekty, katalogy, pohlednice, fotografie, mapy, průvodce, dopisní obálky, přání, razítka, kalendáře, samolepky, obtisky, vystřihovánky, omalovánky, kartičky, balicí papír, tašky papírové, papírové vlajky a vlaječky, sběratelské kartičky, sešity, skicáky, tužky, pera, tiskárenské a kartonážní výrobky, data a databáze na papírových nosičích, umělecké a upomínkové předměty z papíru, nosiče informací všeho druhu v rozsahu třídy 16; (20) umělecké a upomínkové předměty z umělých hmot, umělecké a upomínkové předměty keramické, skleněné, dřevěné, voskové a sádrové - vše v rámci této třídy;

(25) oděvy všeho druhu, zejména pro volný čas a sport; (33) víno a produkty z vína v rámci této třídy; (35) propagační a inzertní činnost, reklama, zejména pronájem reklamních ploch, poskytování obchodních informací, zejména sdělování údajů o výrobcích a činnosti třetích osob veřejnosti sdělovacími prostředky, poskytování informací z oblasti propagace a propagačních informačních produktů všeho druhu, reklama on-line v počítačové síti, rozhlasová reklama, televizní reklama, organizování a pořádání komerčních soutěží, pořádání výstav, přehlídek, salónů, veletrhů pro reklamní a obchodní účely, zaslání objednávkových katalogů a nabídkových materiálů pro účely obchodu, zprostředkovatelská činnost v oblasti obchodu s výrobky výtvarného a užitého umění zařazenými ve tř. 14, 16, 20, 21, 24, 25, 26, zprostředkování prodeje vína a produktů z vína, vydávání reklamních nebo náborových, propagačních a inzertních textů, zaslání reklamních materiálů zákazníkům; (41) vzdělávání a školení, zejména v oblasti degustace a hodnocení vín, organizování soutěží, přehlídek, výstav k výchovným a vzdělávacím účelům, konferencí, seminářů a kulturních akcí, galerijní činnost, provozování výstavní síně, pořádání koncertů, hudebních vystoupení, výstav výtvarných děl, užitého umění a prací lidové výtvarné tvořivosti, přehlídek v oblasti kultury a umění, provozování plaveckých bazénů a zábavních parků, činnost vyučovací, výchovná, vzdělávací a v oblasti zábavy, provozování tělovýchovných a sportovních zařízení a zařízení sloužících k relaxaci, regeneraci a rekondici, klubové služby, veškeré služby za účelem rozptýlení, rekreace a oddechu v rámci této třídy, pořádání sportovních, relaxačních a výchovných akcí, služby sportovních táborů, pronájem sportovišť, půjčování tělovýchovného nářadí, pronájem potřeb pro sport a sportovního vybavení, organizování a pořádání sportovních akcí, poradenství v oblasti sportu, zprostředkovatelská činnost v oblasti vzdělávání, kultury, zábavy a sportu, plánování a organizování večírků a oslav narozenin, provozování dětských hřišť a sportovišť, provozování atrakcí (trampolíny, skluzavky, průlezky, lezecké stěny, maxi stavebnice, míčové hry); (42) návrhy, vývoj a konstrukce dětských hřišť, lanových center, sportovních a zábavních areálů nebo zařízení sloužících k regeneraci a rekondici, vše pro děti, mládež i dospělé osoby, expertní a poradenské služby v rámci této třídy s výrobky ve tř. 33 (např. rozborů, hodnocení a klasifikace těchto výrobků); (43) hostinská, restaurační a kavárenská činnost, poskytování gastronomických služeb v rámci této třídy, pořádání hostin a rautů, služby stravování, provozování restaurací, bufetů a kiosků s občerstvením, provozování stánků rychlého občerstvení, příprava jídel, výrobků studené kuchyně a nápojů, pronajímání restauračních a jednacích místností; (44) poradenská činnost v oblasti zdraví v rámci zdravého životního stylu, salóny krásy, poradenské služby léčebného zaměření poskytované v oblasti zvýšení imunity organismu, jeho regenerace a detoxikace, přírodní a alternativní medicína, přírodní terapie.

(511) 16, 20, 25, 33, 35, 41, 42, 43, 44
(210) O-496701

(111) **329880**
(220) 18.07.2012
(151) 20.02.2013
(540)



(594) Kombinovaná
(591) Barevná
(730) **Slánský Petr**, Březhradská 7/4, Hradec Králové, 50332, CZ
(740) AK Mgr. Michal Marčišin, Mgr. Michal Marčišin, advokát, Gočárova třída 1013/27, Hradec Králové, Pražské Předměstí, 50002
(510) (3) přípravky pro bělení a jiné prací prostředky, přípravky pro čištění, odmašťování a broušení, mýdla, utěrky napuštěné čistícími přípravky na čištění; (7) koberce (stroje a přístroje na čištění pomocí šampónů, elektrické), čistící přístroje parní, čistící zařízení na odstraňování prachu - v rámci této třídy, odlučovače oleje (parní); (21) čistící nástroje, lešticí materiály (s výjimkou přípravků, papíru a kamene), lešticí stroje a zařízení pro domácnost, neelektrické.

(511) 3, 7, 21
(210) O-496754

(111) **330578**
(220) 02.10.2012
(151) 03.04.2013
(540)



(594) Kombinovaná
(730) **STENO CZ s.r.o.**, 304, Mikulovice, 53002, CZ
(740) ZEMAN - podkrušnohorská patentová a známková kancelář, Mgr. Dita Fialová, patentový zástupce, Hradní 301/9, Locket, 35733
(510) (9) světelné diody, světelné cedule, světelné signalizační panely, přístroje a nástroje pro světelnou signalizaci, LED displeje, zařízení s diodami emitujícími světlo (LED), jmenovitě sestavy LED zařízení pro osvětlení, moduly lamp se světelnými diodami, neónové cedule, reklamní neónová osvětlení, optická vlákna, laserové diody, zařízení pro regulaci osvětlení, elektrické vodiče, strojně čitelné nosiče informací, informace na strojně čitelných nosičích, software, elektronická periodika a publikace, elektronické katalogy, elektronické tiskopisy, jiné propagační a reklamní materiály v elektronické podobě, hardware; (11) osvětlovací technika, osvětlovací přístroje a zařízení, osvětlovací soupravy a jejich části včetně náhradních dílů (jako např. zářivky a výbojky), svítidla, osvětlovací lampy, UV lampy, žárovky, LED žárovky, LED lampy a jejich příslušenství, LED osvětlovací tělesa a LED svítidla, svítidla využívající LED diody jako zdroj světla pro osvětlení obytných prostor, osvětlení obchodních a průmyslových prostor, pouliční osvětlení, osvětlení parkovišť, osvětlení garáží, osvětlení chodníků, osvětlení kanceláří, reflektory, kapesní svítílny; (35) zprostředkování obchodu výrobky uvedenými ve třídách 9 a 11, předvádění a nabízení zboží, prezentace služeb, poradenství v oboru svítidel, osvětlení, osvětlovacích přístrojů a zařízení z hlediska výběru, užití a cen, vedení obchodní společnosti, činnost účetních poradců, vedení účetnictví, vedení daňové evidence, obchodní administrativa, reklamní a propagační činnost, vydávání reklamních a propagačních materiálů, organizování komerčních a reklamních výstav; (37) stavby, montáž, údržba a opravy osvětlovací techniky a osvětlovacích přístrojů a zařízení, opravy svítidel, stavby a opravy osvětlovacích ramp, poradenství v oboru svítidel, osvětlení a osvětlovacích přístrojů a zařízení z hlediska montáže, instalace a údržby; (42) projektování, výzkum a vývoj svítidel, osvětlení a osvětlovací techniky, poradenské služby v oblasti svítidel a osvětlovací techniky, návrhy svítidel, osvětlení a osvětlovací techniky, odborné poradenství pro montáže světelných mostů a osvětlování vnitřních a venkovních prostor, výpočty a konzultace v osvětlovací technice.
(511) 9, 11, 35, 37, 42
(210) O-498586

(111) **330767**
(220) 13.08.2012
(151) 24.04.2013
(540)



- (594) Kombinovaná
(730) **MORAGRO, a.s. v Prostějově**, Za drahou 4332/4, Prostějov, 79601, CZ
(740) Ing. Petr Soukup, patentový zástupce, tř. Svobody 43/39, Olomouc, 77900
(510) (1) chemické a biochemické modifikace cukru; (5) vedlejší produkty zpracování obilnin pro lékařské účely, potraviny dietetické a biologické, jedlé rostlinné vlákniny, vše určené pro lékařské účely, dietní, výživné, dietetické, bezlepkové a bezcholesterolové pekárenské a cukrářské výrobky, rovněž tyto výrobky obohacené vitamíny, organickými a anorganickými látkami pro humánní využití včetně ostatních potravin, mouky bezlepkové dietní a výživné, odpad ze zpracovaného obilného zrna, přípravky ze sladu pro dietetické účely, nutriční dietetické doplňky, pekárenské výrobky pro kojence, děti a nemocné - vše určené pro léčebné účely; (16) papírové rozetky - podložky pod kávové hrnky, papírové ubrousky, papírové obaly a obaly z plastických hmot na cukr a mouku a výrobky obsahující tyto suroviny, poutače z papíru nebo lepenky, reklamní předměty z papíru vztahující se k výrobkům uvedeným ve tř. 1, 5, 30, 31; (30) bílý i třtinový cukr, výrobky z cukru, pevný a tekutý cukr, modifikace cukru, mlýnské výrobky spadající do této třídy, jako jsou nezpracovaná a zpracovaná mouka včetně přísad (kypřících prášků a past) nutných pro výrobu pekařských, těstářenských a cukrářských výrobků, trvanlivého a jemného pečiva, mlýnské výrobky jedlé, pekařské směsi, obilniny ve zpracovaném stavu, mouka potravinářská, mouka kukuřičná a kukuřičné krupice, mouka pšeničná, pšeničná krupice včetně krupice vysocelepkové, chuťové přísady do těsta, sůl kuchyňská, kvas do těsta, kvasnice, škrob, přísady do pečiva s výjimkou éterických olejů, veškeré pekárenské potravinářské výrobky z obilnin, zejména chléb (konzumní, celozrnný, vícezrnný, toustový a další druhy chleba), běžné pečivo (jako jsou rohlíky, housky, žemle, bagety, vky), jemné a trvanlivé pečivo (např. koláče, koláčky, buchty, vánočky, mazance, záviny, bábovky, zákusky, pemíky, medovníky a další sladké pečivo), drobné cukroví a cukrářské výrobky, těsta a těstářenské výrobky z listového a plundrového těsta (plněné i bez náplně), slané pečivo, sušenky, suchary, oplatky, kekсы (včetně strouhanky a kostek do knedlíků), zahušťovací a pojící činidla, moučné výrobky všech druhů, výrobky z obilnin, z olejnin, z luštěnin, ze semen a z kukuřice, mražené výrobky z těst a pečivových hmot, škrobovitě výrobky, káva, čaj, kakao a jejich extrakty, rýže, med, kmín, melasový sirup, koření a jeho směsi, potravinářské dresingy, dehydrovaná hotová jídla a směsi k přípravě hotových jídel z mouky, obilnin, těstovin nebo rýže, DIA cukrovinky a pečivo, cereální výrobky, müsli tyčinky, sladidla přírodní, směsi pro účely pekárenské; (31) mlýnské výrobky krmné, krmiva a krmné směsi jako vedlejší produkty z výroby cukru a mouky.
(511) 1, 5, 16, 30, 31
(210) O-497370

(111) **330774**
(220) 15.08.2012
(151) 24.04.2013
(540)

Žobak

- (594) Slovní grafická
(730) **Holub Petr Ing.**, Ostravská 483/5, Bílovec, 74301, CZ
(740) Ing. Petr Soukup, patentový zástupce, tř. Svobody 43/39, Olomouc, 77900
(510) (16) výrobky z papíru, kartónu a lepenky, papírenské výrobky, zejména neperiodické a periodické tiskoviny na papírových nosičích, katalogy, prospekty, prezentační a firemní tiskoviny, ceníky, papírové soubory dat, papírové a lepenkové poutače, reklamní tabule a vývěsky - v rámci této třídy, plakáty, etikety na lahve, obtisky, nálepky, papírové a plastové obálky, sáčky, tašky a pytle, krabice a krabičky, papírové visačky, papírové a plastové obaly a krabice na lahve, balicí papír a plastové fólie na balení, papírové tácky a podložky na stolování, papírové podložky na sklenice, papírové utěrky, ubrousky a ubrusy, kalendáře, diáře, propagační a upomínkové předměty z papíru a plastu; (21) výrobky ze skla, keramiky a porcelánu spadající do třídy 21, zejména sklenice a skleničky, džbány a džbánky, püllitry, poháry a číše, holby a korbele, lahve, nápojové pohárky a kelímky na nápoje včetně výrobků z papíru a plastu, vázičky, tácy a podtácky (vyjma z drahých kovů a určených ke stolování), otvírače lahví, desky na jídelní lístky, stojany na jídelní lístky keramické, tepelně izolační nádoby, termosky na nápoje a jídlo, nádoby skleněné, keramické a porcelánové, propagační a upomínkové předměty ze skla, keramiky a porcelánu, plastové tácky a podložky na stolování, plastové podložky na sklenice; (25) oděvy, boty a kloboučnické výrobky, trička, tílka, mikiny, kšiltovky, čepice, kšilty a čelenky, čišnické zástěry a vesty, oděvy, boty a kloboučnické výrobky zahrnuté ve třídě 25; (31) pivovarnický slad, mladina (pivovarnický meziproduct), sladové a chmelové výtahy tekuté a práškové, ječmen; (32) piva všech druhů a stupňovitosti, světlá i tmavá, sudová i lahvová, zejména pivo výčepní, sladové, ležák a piva příchucovaná, piva speciální, zejména piva bylinná a bylinková, pivo zázvorové, piva nízkoenergetická a piva s nízkým obsahem alkoholu, piva nealkoholická, dietetická piva a nápoje (vyjma určených k léčebným účelům), výtahy z chmele a sladu na výrobu piva všech druhů, sladové nápoje míchané a lihuprosté, šumivé nápoje na bázi piva s nízkým obsahem alkoholu případně bylin, nealkoholické nápoje a minerální vody přírodní, syčené nebo ochucené, šumivé a jiné nealkoholické nápoje včetně ionizovaných a/nebo nápojů obohacených vitamíny a minerály, sirupy, nektary a jiné přípravky k výrobě a přípravě nápojů, ovocné, zeleninové a bylinné šťávy, koncentráty a extrakty a nápoje z nich, nealkoholické nápoje zahrnuté ve třídě 32; (33) alkoholické nápoje všeho druhu, zejména lihoviny, likéry a vína (vyjma určených pro lékařské účely), destiláty vinné, ovocné, bylinné a zeleninové včetně macerátů a výluhů, destiláty ušlechtilé a řezané, vína stolní, jakostní, odrůdová včetně přívlastkových a ledových, vína šumivá a perlivá, vína likérová a aromatizovaná, alkoholické mošty, alkoholické aperitivy a koktejly, koncentráty k přípravě alkoholických nápojů a esence do lihovin; (34) skleněné popelníky, porcelánové popelníky, keramické popelníky, zapalovače pro kuřáky; (35) obchodní zprostředkovatelská činnost v oboru nealkoholických a alkoholických nápojů, zejména piva a potravin, e-business v oboru nealkoholických a alkoholických nápojů, zejména piva a potravin, on-line inzerce v počítačové síti Internet; (39) skladování, balení, doprava a distribuce zboží, zejména piva, nealkoholických a alkoholických nápojů a potravin, doručovací a kurýrní služby, zabezpečování a zprostředkování skladování, sklady a skladovací kontejnery včetně jejich pronajímání, zprostředkování skladování, balení a dopravy zboží; (40) výroba a zpracování sladu, výroba vaření piva všech druhů a stupňovitostí, zpracování chmele, ječmene, ovoce, zeleniny a bylin včetně koření, výroba sladových nápojů, fermentace, výroba nealkoholických a alkoholických nápojů, výroba přípravků pro výrobu alkoholických a nealkoholických nápojů; (43) služby zajišťující stravování a nápoje, restaurace, bary, hostinská činnost, služby zajišťující dočasné ubytování, hotely, penziony, ubytovny.
(511) 16, 21, 25, 31, 32, 33, 34, 35, 39, 40, 43
(210) O-497457

(111) **331025**
(220) 04.09.2012
(151) 02.05.2013
(540)

MODRÝ DVEŘE

(592) Slovní
(730) **Cultura, s.r.o.**, Bukvice 23, Trhové Sviny, 37401, CZ
(740) PatentCentrum Sedlák & Partners s.r.o., Okružní 2824, České Budějovice, České Budějovice 3, 37001
(510) (25) oděvy, obuv, kloboučnické zboží, sportovní oděvy, obuv a kloboučnické zboží spadající do této třídy, výše uvedené zboží také z kůže (zařazené do třídy 25), opasky, čepice, trička, bundy, zástěry; (35) správa hotelů, služby a poradenství v této oblasti, organizování výstav (komerčních nebo reklamních), styky s veřejností, reklamní, inzertní služby všeho druhu včetně inzerce a reklamy poskytované v počítačových, telekomunikačních a obdobných sítích, informační servis a poradenské služby v obchodě, organizování společenských akcí k reklamním a propagačním účelům, pořádání reklamních a obchodních výstav a předváděcích akcí zboží a služeb, včetně distribuce zboží k reklamním účelům, zprostředkovatelské služby v oblasti obchodu s výrobky uvedenými ve tř. 1 až 34, obchodní služby v oboru polygrafie, průzkum trhu a marketing; (41) plánování a organizování večírků, výchova, vzdělávání, zábava, sportovní a kulturní aktivity, pořádání seminářů, kurzů a sportovních soutěží, vzdělávací a školicí činnosti v rámci této třídy, pořádání a řízení pracovních setkání, organizace a zajištění hudebních, společenských a kulturních akcí, představení a koncertů, výstavy - organizování kulturních výstav; (43) služby zajišťující stravování a nápoje, dočasné ubytování, rezervace a zprostředkování dočasného ubytování a stravování, hotelové, restaurační a barové služby, poskytování občerstvení, hostinská činnost, pronájem apartmánů, sálů, salónek a jiných nebytových prostor obsažených v této třídě, poradenství v oboru provozování hotelů a gastronomických provozů.
(511) 25, 35, 41, 43
(210) O-497905

(111) **331299**
(220) 16.08.2012
(151) 22.05.2013
(540)



(594) Kombinovaná
(591) Barevná
(730) **MEDOKS, s.r.o.**, 249, Všemina, 76315, CZ
(740) Ing. Zdeněk Kučera, Dlouhá 207, Slušovice, 76315
(510) (30) chléb, běžné pečivo, vícezrné a celozrné pečivo, toustový chléb, tousty, bagety, vky, pizzy, pekárenské výrobky plněné, pečivo s masovými, sýrovými a zeleninovými náplněmi, slané pečivo a tyčinky, preclíky, suchary, jemné a trvanlivé pečivo, sušenky, cukrářské výrobky, sladké pečivo, koláče s náplní a bez náplně, záviny, buchtý, bábovky, lívance, perníky a medovníky, dorty, dezerty, piškoty, pudinky, vánoční, marcipánové a mandlové pečivo, drobné cukroví a cukrovinky, oplatky, pečivo a pekařské polotovary k dopékání, pekárenské výrobky k dopečení, polotovary těstářenských, pekárenských a cukrářských výrobků, potravinářské výrobky z obilovin, z olejin, ze semen a kukuřice, čokoláda a pekárenské výrobky obsahující čokoládu, cukr, med, prášky do pečiva, mouky a mlynářské výrobky všech druhů, mouky obohacené vlákninou, bezlepkové mouky, těstářenské a cukrářské výrobky a bezpečkové potraviny spadající do této třídy, výrobky racionální výživy spadající do této třídy, zejména výrobky neobsahující cholesterol, směsi z celozrnných obilnin, z luštěnin a z olejin fortifikované rostlinnými a/nebo minerálními látkami, náplně a polevy, pekárenské, těstářenské a cukrářské dietní výrobky pro nemedicinalní účely, výrobky extrudované a expandované spadající do této třídy, veškeré pekárenské, těstářenské a cukrářské výrobky včetně těchto výrobků mražených, zmrzlina a výrobky z ní, nápoje čokoládové a kakaové;

(40) pekařství, výroba pekařských a cukrářských polotovarů a jejich pečení, výroba nápojů, lahůdek, pokrmových specialit, dezertů a moučníků včetně všech těchto výrobků chlazených a mražených, služby pekařství a související služby, zpracování a úprava surovin pro pekárenskou, těstářenskou a cukrářskou výrobu; (43) provozování cukrárny, baru a kavárny, jídelen rychlého občerstvení, bufetů a snack-barů, cateringové služby, poskytování gastronomických služeb, fastfood, stravovací služby, poskytování jídel, nápojů, pokrmových specialit a lahůdek všech druhů, mražených výrobků, moučníků a zmrzliny, pořádání hostin, rautů a gastronomických akcí, služby v souvisejících oborech spadající do této třídy.

(511) 30, 40, 43
(210) O-497467

(111) **331317**
(220) 17.08.2012
(151) 22.05.2013
(540)



(594) Kombinovaná
(591) Barevná
(730) **MEDOKS, s.r.o.**, 249, Všemina, 76315, CZ
(740) Ing. Zdeněk Kučera, Dlouhá 207, Slušovice, 76315
(510) (30) chléb, běžné pečivo, vícezrné a celozrné pečivo, toustový chléb, tousty, bagety, vky, pizzy, pekárenské výrobky plněné, pečivo s masovými, sýrovými a zeleninovými náplněmi, slané pečivo a tyčinky, preclíky, suchary, jemné a trvanlivé pečivo, sušenky, cukrářské výrobky, sladké pečivo, koláče s náplní a bez náplně, záviny, buchtý, bábovky, lívance, perníky a medovníky, dorty, dezerty, piškoty, pudinky, vánoční, marcipánové a mandlové pečivo, drobné cukroví a cukrovinky, oplatky, pečivo a pekařské polotovary k dopékání, pekárenské výrobky k dopečení, polotovary těstářenských, pekárenských a cukrářských výrobků, potravinářské výrobky z obilovin, z olejin, ze semen a kukuřice, čokoláda a pekárenské výrobky obsahující čokoládu, cukr, med, prášky do pečiva, mouky a mlynářské výrobky všech druhů, mouky obohacené vlákninou, bezpečkové mouky, těstářenské a cukrářské výrobky a bezpečkové potraviny spadající do této třídy, výrobky racionální výživy spadající do této třídy, zejména výrobky neobsahující cholesterol, směsi z celozrnných obilnin, z luštěnin a z olejin fortifikované rostlinnými a/nebo minerálními látkami, náplně a polevy, pekárenské, těstářenské a cukrářské dietní výrobky pro nemedicinalní účely, výrobky extrudované a expandované spadající do této třídy, veškeré pekárenské, těstářenské a cukrářské výrobky včetně těchto výrobků mražených, zmrzlina a výrobky z ní, nápoje čokoládové a kakaové; (40) pekařství, výroba pekařských a cukrářských polotovarů a jejich pečení, výroba nápojů, lahůdek, pokrmových specialit, dezertů a moučníků včetně všech těchto výrobků chlazených a mražených, služby pekařství a související služby, zpracování a úprava surovin pro pekárenskou, těstářenskou a cukrářskou výrobu; (43) provozování cukrárny, baru a kavárny, jídelen rychlého občerstvení, bufetů a snack-barů, cateringové služby, poskytování gastronomických služeb, fastfood, stravovací služby, poskytování jídel, nápojů, pokrmových specialit a lahůdek všech druhů, mražených výrobků, moučníků a zmrzliny, pořádání hostin, rautů a gastronomických akcí, služby v souvisejících oborech spadající do této třídy.
(511) 30, 40, 43
(210) O-497512

(111) **331342**
(220) 31.08.2012
(151) 22.05.2013
(540)

INFALIN DUO

(592) Slovní
(730) **LABORATORIOS SALVAT, S.A.**, Gall 30-36, 08950 Esplugues de Llobregat (Barcelona), ES
(740) Všeťečka Zelený Švorčík a partneři, advokátní a patentová kancelář, JUDr. Michal Havlík, advokát, Hálkova 1406/2, Praha 2, Nové Město, 12000
(510) (5) farmaceutické a veterinářské přípravky, hygienické výrobky pro léčebné účely, dietetické přípravky pro léčebné účely, potraviny pro batolata, léčivé byliny, náplasti, obvazový materiál, materiály pro plombování zubů a pro zubní otisky, dezinfekční přípravky, výrobky pro hubení živočišných škůdců, fungicidy, herbicidy.
(511) 5
(210) O-497843

(111) **331373**
(220) 13.09.2012
(151) 22.05.2013
(540)

GOLD DELIVERY
... ryzí jistota ...

(594) Kombinovaná
(591) Barevná
(730) **Gold Delivery s.r.o.**, Beethovenova 86/19, Ústí nad Labem, Klíše, 40001, CZ
(510) (14) slitky a mince ze zlata, stříbra, platiny, paladia.
(511) 14
(210) O-498124

(111) **331388**
(220) 26.09.2012
(151) 22.05.2013
(540)

ELITE BATH

(592) Slovní
(730) **SIKO KOUPELNY a.s.**, Skorkovská 1310, Praha 9 - Kyje, 19800, CZ
(740) PatentCentrum Sedlák & Partners s.r.o., Okružní 2824, České Budějovice, České Budějovice 3, 37001
(510) (1) tmely-lepidla spadající do této třídy, silikony, spárovací hmoty; (6) koše kovové, kovové ventily pro vodovodní potrubí; (17) trubkové rozvody z plastických hmot, trubkové fitinky a armatury z plastických hmot; (19) keramické obklady a dlažby, mozaiky pro stavebnictví; (21) náční a nádoby pro domácnost, koupelnu a kuchyň, koupelnové doplňky; (24) sprchové závěsy z textilu nebo umělé hmoty; (27) předložky koupelnové; (35) maloobchodní a velkoobchodní činnost se zaměřením na prodej výrobků ve třídách 1, 3, 6, 11, 17, 19, 20, 21, 24, 27, komerční využití Internetu v oblastech obchodu a nabídky služeb, inzertní, propagační služby a informační služby prostřednictvím Internetu za účelem obchodu, propagační činnost a reklama, inzerce v časopisech a denících, dodavatelské služby pro třetí osoby, zprostředkovatelská činnost v oblasti obchodu s výrobky ve třídách 1, 3, 6, 11, 17, 19, 20, 21, 24, 27, organizování komerčních a reklamních výstav.
(511) 1, 6, 17, 19, 21, 24, 27, 35
(210) O-498425

(111) **331597**
(220) 06.09.2012
(151) 29.05.2013
(540)

 **TCM**

(594) Kombinovaná
(730) **TCM BOHEMIA s.r.o.**, Národní 339/11, Praha 1 - Staré Město, 11000, CZ
(740) PatentCentrum Sedlák & Partners s.r.o., Okružní 2824, České Budějovice, České Budějovice 3, 37001
(510) (5) bylinné čajové směsi s léčebnými účinky, drcené, sypané, práškové, kondenzované, koncentrované, tekuté a ve formě pilulek, tablet, kapslí a tinktur, zejména wan, san, cha a tang, kosmetické regenerační náplasti s léčebnými účinky; (35) maloobchodní a velkoobchodní činnost s výrobky ve tř. 5, komerční využití Internetu v oblastech obchodu a nabídky služeb, informační služby prostřednictvím Internetu za účelem obchodu, dodavatelské služby pro třetí osoby, zprostředkovatelská činnost v oblasti obchodu s výrobky ve třídě 5; (44) lázeňská péče, provozování sanatorií, zotavoven, organizování zdravotních a rekondičních pobytů, vše s aplikací metod tradiční čínské medicíny, poradenské a konzultační služby v oblasti tradiční čínské medicíny a v oblasti zdravého způsobu života, zprostředkování služeb uvedených ve tř. 44.
(511) 5, 35, 44
(210) O-497977

(111) **331598**
(220) 06.09.2012
(151) 29.05.2013
(540)

 **TCM BOHEMIA**

(594) Kombinovaná
(730) **TCM BOHEMIA s.r.o.**, Národní 339/11, Praha 1 - Staré Město, 11000, CZ
(740) PatentCentrum Sedlák & Partners s.r.o., Okružní 2824, České Budějovice, České Budějovice 3, 37001
(510) (5) bylinné čajové směsi s léčebnými účinky, drcené, sypané, práškové, kondenzované, koncentrované, tekuté a ve formě pilulek, tablet, kapslí a tinktur, zejména wan, san, cha a tang, kosmetické regenerační náplasti s léčebnými účinky; (32) minerální vody, šumivé nápoje a jiné nápoje nealkoholické, nápoje a šťávy ovocné, sirupy a jiné přípravky k zhotovování nápojů.
(511) 5, 32
(210) O-497978

(111) **331743**
(220) 05.09.2012
(151) 05.06.2013
(540)



(594) Kombinovaná
(730) **Slatinné lázně Třeboň s.r.o.**, Lázeňská 1001, Třeboň, 37901, CZ
(740) PatentCentrum Sedlák & Partners s.r.o., Okružní 2824, České Budějovice, České Budějovice 3, 37001
(510) (3) kosmetické a voňavkářské výrobky, včetně éterických olejů, vodičky na vlasy, ústní vody, tekutá mýdla, sprchové gely, pěny do koupele, tělová mléka, toaletní vody, parfémy, deodoranty, pudry, šampóny, kondicionéry, pleťové krémy, pleťové vody, přípravky dekorativní kosmetiky; (5) farmaceutické, parafarmaceutické a hygienické výrobky a přípravky pro léčebné účely, zředění soli a přírodní minerální vody pro lékařské účely; (16) nosiče informací všeho druhu v rozsahu třídy 16, tiskoviny, periodický a neperiodický tisk, studijní materiály a pomůcky pro výuku řízení ekonomiky jako jsou knihy, sbor textů, případové studie, testy v papírové formě, brožury, dotazníky, časopisy, noviny, prospekty, knihařské výrobky, propagační materiály a předměty z papíru, zejména letáky, plakáty, fotografie, pohlednice, dopisnice, dopisní papíry, kalendáře, obtisky, obalový materiál z papíru a plastických hmot, tiskařské typy a štočky, ozdobné a propagační předměty z papíru, vše v rámci této třídy; (21) reklamní a upomínkové výrobky a předměty ze skla, keramiky a porcelánu, např. poháry, hrnky, sklenice, talíře, popelníky, vázy a vázičky, sošky figurky, papírové kelímky a podnosy na jedno použití; (24) tkaniny a textilní výrobky, které jsou zahrnuty ve třídě 24, například záclony, pokrývky ložní, ubrusy, příkrývky včetně cestovních pokrývek, vlajky, potahy, drobné kusové textilní výrobky jako ručníky, kapesníky a podobně, textilní tapety, plátno hrubé ztužené (voskované), pytlovina; (25) oděvy, trička, mikiny, košile, polokošile, blůzy, roláky, vesty, kalhoty, bundy, kabáty, svetry, prádlo, teplákové a joggingové soupravy, oděvy pro volný čas, šály, šátky, rukavice, čepice, čepice se štítkem, kulichy, klobouky, čelenky, kravaty, vázanky, ponožky, obuv, střevíce, trepky, tenisky, sportovní obuv; (35) maloobchodní a velkoobchodní činnost s výrobky ve tř. 3, 5, 16, 21, 24, 25, komerční využití Internetu v oblastech obchodu a nabídky služeb, inzertní, propagační služby a informační služby prostřednictvím Internetu za účelem obchodu, propagační činnost a reklama, inzerce v časopisech a denících, dodavatelské služby pro třetí osoby, zprostředkovatelská činnost v oblasti obchodu s výrobky ve tř. 3, 5, 16, 21, 24, 25; (43) služby zajišťující stravování, nápoje a dočasné ubytování v penzionech a jiných zařízeních poskytujících dočasné ubytování, provozování restaurací, kaváren, vináren a cukráren; (44) lázeňské služby, lékařské služby spojené s lázeňstvím, masáže, lázeňská zdravotní péče, poskytování informací o zotavení a lázeňské péči, poskytování lázeňské péče preventivní, léčebné, rehabilitační a rekondiční, poskytování zdravotní péče v oboru fyzioterapie, balneologie a léčebné rehabilitace včetně výkonů akupunktury, masérské, léčebné rekondiční a regenerační služby, rezervace, organizování a zprostředkování wellness pobytů, správa a využívání přírodních léčivých zdrojů včetně jejich ochrany, provozování sauny a solária, služby lázeňské, léčebné a rehabilitační rovněž s využitím přírodních léčivých zdrojů minerálních vod, klasické reflexní a podvodní masáže, oxygenoterapie, přístrojová lymfodrenáž, léčebný tělocvik, poradenství ve věci provozu léčebných a rekondičních zařízení.
(511) 3, 5, 16, 21, 24, 25, 35, 43, 44
(210) O-497935

(111) **332195**
(220) 13.09.2012
(151) 26.06.2013
(540)

EMBEDIT

(592) Slovní
(730) **EmbedIT s.r.o.**, Evropská 2690/17, Praha 6, Dejvice, 16000, CZ
(510) (9) operační systémy a počítačové programy (nahrané), počítačové programy (s možností stažení), počítačový software, počítačové interface (propojovací mezičlánky); (35) marketing, marketingové studie, nábor zaměstnanců, obchodní management a podnikové poradenství, personální poradenství, pomoc při řízení obchodní činnosti, průzkum trhu, reklama a propagace, systematizace informací do počítačových databází; (42) navrhování a vývoj počítačového hardwaru a softwaru, aktualizace počítačových programů, instalace počítačových programů, konzultace v oblasti počítačového softwaru, údržba počítačových programů, pronájem počítačového software, dálkové sledování počítačových systémů spadající do této třídy, obnova počítačových dat (regenerace), počítačové programování, počítačové systémové analýzy, poradenství v oblasti navrhování a vývoje počítačového hardware, pronájem webových serverů, služby v oblasti ochrany proti počítačovým virům, tvorba počítačových systémů, hosting webových stránek.
(511) 9, 35, 42
(210) O-498127

(111) **332196**
(220) 13.09.2012
(151) 26.06.2013
(540)

<embed/it>

(594) Kombinovaná
(730) **EmbedIT s.r.o.**, Evropská 2690/17, Praha 6, Dejvice, 16000, CZ
(510) (9) operační systémy a počítačové programy (nahrané), počítačové programy (s možností stažení), počítačový software, počítačové interface (propojovací mezičlánky); (35) marketing, marketingové studie, nábor zaměstnanců, obchodní management a podnikové poradenství, personální poradenství, pomoc při řízení obchodní činnosti, průzkum trhu, reklama a propagace, systematizace informací do počítačových databází; (42) navrhování a vývoj počítačového hardwaru a softwaru, aktualizace počítačových programů, instalace počítačových programů, konzultace v oblasti počítačového softwaru, údržba počítačových programů, pronájem počítačového software, dálkové sledování počítačových systémů spadající do této třídy, obnova počítačových dat (regenerace), počítačové programování, počítačové systémové analýzy, poradenství v oblasti navrhování a vývoje počítačového hardware, pronájem webových serverů, služby v oblasti ochrany proti počítačovým virům, tvorba počítačových systémů, hosting webových stránek.
(511) 9, 35, 42
(210) O-498128

(111) **332199**
(220) 20.09.2012
(151) 26.06.2013
(540)

Envimat

(592) Slovní
(730) **České vysoké učení technické v Praze**, Jugoslávských partyzánů 1580/3, Praha 6, Dejvice, 16000, CZ
(740) Ing. Václav Kratochvíl, Husnikova 2086/22, Praha 5, 15800
(510) (35) aktualizování reklamních materiálů, rozšiřování a zaslání reklamních materiálů zákazníkům, obchodní nebo podnikatelské poradenství, odborné obchodní poradenství, poskytování obchodních informací, poskytování komerčních informací a rady pro spotřebitele (spotřebitelská poradna), komerční informační kancelář, prezentace výrobků v komunikačních médiích pro účely maloobchodu, marketing, obchodní reklama pro třetí

osoby, systemizace informací do počítačové databáze, překlad informací do počítačových databází, posuzování efektivnosti provozu a racionalizace práce, reklama, reklama on-line v počítačové síti, vyhledávání dat v počítačových souborech pro třetí osoby; (37) poskytování informací v oblasti stavebnictví a konzultací ve stavebnictví; (42) certifikace a ověřování kvality výrobků a služeb, kontrola kvality, výzkum v oblasti ochrany životního prostředí, poskytování vědeckých informací, rad a konzultací ve vztahu k uhlíkovým kompenzacím, energetické náročnosti a environmentálním dopadům výroby, služby v oblasti chemie spadající do této třídy, konzultace v oblasti úspor energie.

(511) 35, 37, 42
(210) O-498300

(111) **332200**
(220) 20.09.2012
(151) 26.06.2013
(540)

envimat

(594) Slovní grafická
(730) **České vysoké učení technické v Praze**, Jugoslávských partyzánů 1580/3, Praha 6, Dejvice, 16000, CZ
(740) Ing. Václav Kratochvíl, Husníkova 2086/22, Praha 5, 15800
(510) (35) aktualizování reklamních materiálů, rozšiřování a zaslání reklamních materiálů zákazníkům, obchodní nebo podnikatelské poradenství, odborné obchodní poradenství, poskytování obchodních informací, poskytování komerčních informací a rady pro spotřebitele (spotřebitelská poradna), komerční informační kancelář, prezentace výrobků v komunikačních médiích pro účely maloobchodu, marketing, obchodní reklama pro třetí osoby, systemizace informací do počítačové databáze, překlad informací do počítačových databází, posuzování efektivnosti provozu a racionalizace práce, reklama, reklama on-line v počítačové síti, vyhledávání dat v počítačových souborech pro třetí osoby; (37) poskytování informací v oblasti stavebnictví a konzultací ve stavebnictví; (42) certifikace a ověřování kvality výrobků a služeb, kontrola kvality, výzkum v oblasti ochrany životního prostředí, poskytování vědeckých informací, rad a konzultací ve vztahu k uhlíkovým kompenzacím, energetické náročnosti a environmentálním dopadům výroby, služby v oblasti chemie spadající do této třídy, konzultace v oblasti úspor energie.

(511) 35, 37, 42
(210) O-498301

(111) **332339**
(220) 17.08.2012
(151) 03.07.2013
(540)

NYX ALEXANDER

(592) Slovní
(730) **Pospíšilová Lucie**, Zámecká 319, Velký Týnec, 78372, CZ
(740) Ing. Petr Soukup, patentový zástupce, tř. Svobody 43/39, Olomouc, 77900
(510) (9) strojně čitelné nosiče informací, magnetické pásky, magnetické disky, kompaktní optické disky, informace na strojně čitelných nosičích, data, databáze a jiné informační produkty na nosičích elektronických informací, multimediální aplikace, 3D animace, software pro počítače, programové vybavení pro informační technologie a pro komunikaci, programové vybavení umožňující elektronické obchodování, software pro videohry, nahraný software na CD a DVD discích a magnetických médiích; (35) reklamní, inzertní a propagační činnost a informační služby vztahující se k nim, marketing a služby pro styk s veřejností, sestavování reklam a informací pro přímé použití nebo jako webové stránky na Internetu, grafické návrhy a zpracování reklamy plošné, zvukové a obrazové, on-line inzerce, poradenská činnost v oblasti reklamy a marketingu, zprostředkovatelská činnost v těchto oblastech a veškeré služby v oblasti reklamy a propagace spadající do třídy 35; (41) vydavatelská činnost, elektronické publikování, tvorba elektronických časopisů, periodik a knih, DTP služby, komponování hudby a zvukových efektů, fotografování,

provoz fotografického studia, tvorba rozhlasových, televizních, filmových a jiných audiovizuálních programů, výroba videofilmů, nahrávání videopásek a digitálních záznamů, zpracování kinematografických snímků včetně jejich převodu na CD a obdobné nosiče, obrazové zpravodajství, provozování hudební skupiny, kulturní, pěvecká a divadelní činnost, umělecké fotografování, korektury a technické redakce textů; (42) grafická činnost a design průmyslový, nábytkářský, oděvní a obalový, návrhy interiérů, grafické studio, poradenská činnost v oboru zařizování interiérů, kreativní tvorba grafických návrhů, grafické zpracování tiskovin a plakátů, zprostředkovatelská činnost v těchto oblastech a veškeré služby v oblasti grafiky a designu, vytváření internetových či intranetových počítačových stránek a nástěnek (webpages a websites) a internetových či intranetových aplikací, tvorba internetových domén, digitální zpracování zvuku a obrazu, tvorba software, programování internetových databázových systémů a internetových aplikací, programování multimediálních aplikací, vytváření a modelování 3D animací, tvorba multimediálních dokumentů, prezentací, aplikací, katalogů, konstrukce WWW serverů, počítačové animace a vizualizace, programové projekty, tvorba informačních databází, tvorba (vývoj) interaktivních a grafických programů, vývoj a tvorba systému pro elektronické obchodování včetně příslušného softwaru a hardware.

(511) 9, 35, 41, 42
(210) O-497536

(111) **332368**
(220) 22.10.2012
(151) 03.07.2013
(540)

UNIVEX

(592) Slovní
(730) **UNIVENT CZ s.r.o.**, Boleslavova 15/53, Praha 4, 14000, CZ
(740) Ing. Václav Kratochvíl, Husníkova 2086/22, Praha 13, 15800
(510) (11) rekuperační jednotky, klimatizační zařízení, ohřívače vzduchu a vody, výměníky tepla, větrací zařízení, regulátory topení, regulačně bezpečnostní zařízení pro plynové potrubí a vodovodní zařízení, regulátory ústředního vytápění a větrání, ventilátory a příslušenství spadající do této třídy, vzduchotechnická zařízení a regulátory, vzduchotechnické jednotky, klimatizační filtry, tepelná čerpadla, ventilační zařízení; (37) montáž a opravy měřicí a regulační techniky, instalace a opravy vytápění a větrání, zprostředkovatelská činnost v oblasti investiční výstavby, stavebnictví, montáž a instalace vzduchotechnických jednotek; (42) projektování elektrických a vzduchotechnických zařízení a vzduchotechnických jednotek.

(511) 11, 37, 42
(210) O-499131

(111) **332539**
(220) 10.08.2012
(151) 10.07.2013
(540)

G M CHEMIE

(592) Slovní
(730) **G M CHEMIE spol. s r.o.**, Komárov 140, 76361, CZ
(740) Ing. Zdeněk Kučera, Dlouhá 207, Slušovice, 76315
(510) (1) chemické výrobky pro průmyslové účely, hnojiva pro zemědělství a zahrádnictví, listová hnojiva a pomocné rostlinné přípravky pro růst, parafin, oxidovaný parafin, glycerol a volné mastné kyseliny, glycerin pro průmyslové účely; (2) barvy, laky, emaily, fermeže, nátěrové laky, ředidla, pojiva a zahušťovače pro nátěrové hmoty.

(511) 1, 2
(210) O-497333

(111) **332598**
(220) 16.01.2013
(151) 10.07.2013
(540)

KAPITÁN

(592) Slovní
(730) **Děčínský pivovar s.r.o.**, Na Florenci 2116/15, Praha 1, 11000, CZ
(510) (32) piva, lehká piva i ležáky.
(511) 32
(210) O-501170

(111) **332928**
(220) 03.10.2012
(151) 31.07.2013
(540)

ZLATÝ PRAMEN

(592) Slovní
(730) **Heineken Česká republika, a.s.**, U Pivovaru 1, Krušovice, 27053, CZ
(740) JUDr. Milan Kyjovský, advokát, Jaselská 202/19, Brno, Veveří, 60200
(510) (21) zboží skleněné spadající do této třídy, zejména láhve, sklenice na pití, püllitry, poháry keramické, keramické a porcelánové tácky, porcelánové džbány, vázičky, nádoby z plastu, karafy, stolní lahve, podtácky kromě papírových a určených k prostírání, pohárky z papíru nebo umělých hmot, poháry, tácky papírové, tácy (podnosy), cestovní lahve, otvíráky na lahve, štíty vývěsní, reklamní z porcelánu nebo skla, desky na jídelní listky, pouzdra na jídelní listky, tepelně izolační nádoby, termosky na jídlo, termosky na nápoje, krabice na jídlo; (32) aperitivy nealkoholické, nealkoholické nápoje, pivo, sladové pivo, sladové nápoje, míchané nápoje s obsahem piva, pивní limonády, výtažky z chmele na výrobu piva, přípravky na výrobu nápojů, zázvorové pivo, prášky na přípravu šumivých nápojů, příchutě na výrobu nápojů, minerální vody, limonády, šumivé nápoje, ovocné šťávy a nápoje, sirupy na výrobu nápojů; (43) barové služby, bufety, hotelové služby, rezervace hotelů, jídelny a závodní jídelny, kavárny, poskytování přechodného ubytování, poskytování gastronomických služeb, provoz hotelového ubytování, půjčování stanů, půjčování židlí, stolů, prostírání, nápojového skla, restaurace, služby spojené s provozováním pohostinství, ubytovací služby (hotely, penziony), zásobování, čepování piva.
(511) 21, 32, 43
(210) O-498597

(111) **332940**
(220) 12.10.2012
(151) 31.07.2013
(540)



(594) Kombinovaná
(591) Barevná
(730) **MEIXNER & HANUŠ a.s. Czech republic**, Francouzská 172, Praha 2 - Vinohrady, 12000, CZ
(740) Mgr. Marek Hylena, advokát, Staré náměstí 15, Česká Třebová, 56002
(510) (4) hnědé uhlí, brikety uhelné, uhelný prach (palivo), uhelné kaly (palivo), černé uhlí, koks, dřevěné brikety, palivové dřevo, dřevěné štěpky, palivové pelety; (11) kamna na pevná paliva, krby, krbové vložky, kotle na pevná paliva; (35) zprostředkování činnosti a poradenství v oblasti obchodu s výrobky uvedenými ve tř. 4 a 11; (39) balení zboží, balíky (doručování), doprava (železniční), doprava a skladování odpadu, doprava nákladní (kamiónová), dopravci, doručování zboží, dovoz, doprava a skladování, informace (doprava), informace (skladování), nakládání, resp. vykládání, pronájem skladů, rozvod elektřiny, rozvod energie, rozvod tepla, skladování nákladu, skladování, skladování zboží, sklady (pronájem), služby v dopravě a přepravě v rámci této třídy; (40) úprava uhlí, výroba elektřiny a tepla, výroba energie; (42) poradenství v oboru energetika, zprostředkovatelská činnost v této oblasti.
(511) 4, 11, 35, 39, 40, 42
(210) O-498917

(111) **332954**
(220) 30.10.2012
(151) 31.07.2013
(540)



(594) Kombinovaná
(730) **Babiš Andrej Ing.**, Františka Zemana 876, Praha - západ, Průhonice, 25243, CZ
(740) Ing. Václav Kratochvíl, Husníkova 2086/22, Praha 13, 15800
(510) (9) data, databáze a jiné informační produkty na nosičích dat a v elektronických datových, informačních telekomunikačních sítích všeho druhu, nosiče dat všeho druhu spadající do třídy 9, elektronické a datové sítě, multimediální aplikace, elektronická periodika, počítače, programové vybavení pro informační technologie a pro komunikaci, programové vybavení umožňující elektronické obchodování, nahrany software; (16) periodický a neperiodický tisk, atlasy, časopisy, fotografie, kalendáře, kancelářské potřeby (vyjímaje nábytek), katalogy, knihy, noviny, papírenské výrobky, prospekty, mapy, obtisky, pohlednice, reprodukce, samolepky, tiskoviny, reklamní, propagační a užitkové výrobky z papíru, informační, reklamní a propagační tiskoviny, papírové a plastové tašky, tužky, těžítka; (35) služby poradenství v obchodní činnosti, podnikatelské nebo obchodní informace, propagační a marketingová činnost, on-line inzertní činnost, komerční využití Internetu v oblastech komerčních internetových médií a vyhledávacích služeb v rámci této třídy, prezentace uživatelů na stránkách World Wide Web a počítačové síti Internet, překlad informací do počítačové databáze, průzkum trhu, public relations, administrativní práce, direct mailové služby, reklamní, inzertní a propagační činnost, pořádání výstav, veletrhů a propagačních akcí pro obchodní a reklamní účely, rozšiřování reklamních nebo inzertních materiálů; (38) elektronická pošta, počítačová komunikace, přenos zpráv a obrazových informací pomocí počítače, distribuce informací pomocí komunikace mezi sítěmi, přenos informací po Internetu, služby přenosu publikací na nosičích přenášených po síti, přenos zpráv a obrazových informací pomocí počítače, šíření elektronických časopisů, periodik a knih v elektronické podobě; (41) agenturní činnost v oblasti kultury, elektronické publikování, informace o možnostech rozptýlení, zábavy a vzdělávání, organizování kulturních nebo vzdělávacích výstav a soutěží, vydávání textů s výjimkou reklamních nebo náborových, zábava, vydávání CD-ROM titulů, informace o výchově a vzdělávání, výroba audiovizuálních děl, organizování a vedení odborných kurzů, školení, seminářů, vzdělávací informace, tvorba elektronických časopisů, periodik, knih, tvorba rozhlasových a televizních pořadů; (42) tvorba software, programování, aktualizace a údržba programového vybavení, programování internetových databázových systémů a internetových aplikací, tvorba multimediálních dokumentů, prezentací, aplikací, katalogů, konstrukce WWW prezentací, tvorba informačních databází, hosting webových stránek, převádění médií do elektronické podoby, tvorba (programování) elektronických časopisů, periodik a knih.
(511) 9, 16, 35, 38, 41, 42
(210) O-499289

(111) **332971**
(220) 16.01.2013
(151) 31.07.2013
(540)

ADMIRÁL

(592) Slovní
(730) **Děčínský pivovar s.r.o.**, Na Florenci 2116/15, Praha 1, 11000, CZ
(510) (32) piva, lehká piva i ležáky.
(511) 32
(210) O-501168

(111) **333038**
(220) 31.08.2012
(151) 07.08.2013
(540)

BEZBATOUR

(592) Slovní
(730) **Pestrá, o.p.s.**, Kučerova 809/11, Praha 9, Černý Most, 19800, CZ
(510) (39) rezervace cestování, rezervace dopravy; (43) rezervace přechodného ubytování.
(511) 39, 43
(210) O-497841

(111) **333194**
(220) 16.01.2013
(151) 14.08.2013
(540)

HarmoLine

(592) Slovní
(730) **Green Farm Laboratories s.r.o.**, Nademlejská 600/1, Praha 9, Hloubětín, 19800, CZ
(510) (5) potravinové doplňky pro lékařské účely, antioxidační potravinové doplňky, dietní potraviny upravené pro lékařské účely, vitamínové nápoje, dietní doplňkové nápoje, léčebné izotonické nápoje, nápoje dietetické, upravené pro lékařské účely; (30) cereální tyčinky s vysokým obsahem proteinů, svačinkové tyčinky z obilovin, čokoládové tyčinky, rýžové svačinkové tyčinky, svačinkové tyčinky na bázi obilninových směsí, svačinkové tyčinky obsahující směs obilnin, ořechů a sušeného ovoce (cukrovinky), cereální tyčinky, potravinové tyčinky na bázi obilnin; (32) energetické nápoje, posilující nápoje (nealkoholické), nápoje obohacené přídavnými vitamíny, nápoje iontové, energetické nápoje (nikoliv pro lékařské účely), nápoje (nealkoholické -), nápoje obohacené přídavnými vitamíny (nikoliv pro lékařské účely), nápoje obohacené o přidané minerály (ne pro léčebné účely), sportovní nápoje, nízkokalorické nealkoholické nápoje, nápoje obohacené přídavnými minerály, nápoje obsahující vitamíny.
(511) 5, 30, 32
(210) O-501180

(111) **333530**
(220) 22.02.2013
(151) 04.09.2013
(540)



(594) Kombinovaná
(591) Barevná
(730) **PETROL PLZEŇ, spol. s r.o.**, Dobrovského 1403/1, Plzeň, Jižní Předměstí, 30100, CZ
(510) (35) prodej pohonných hmot; (39) doprava pohonných hmot.
(511) 35, 39
(210) O-502078

(111) **333620**
(220) 22.08.2012
(151) 11.09.2013
(540)



(594) Kombinovaná
(730) **SEVEROCHEMA, družstvo pro chemickou výrobu, Liberec**, Vilová 333/2, Liberec, 46171, CZ
(740) Jiří Kvítek, patentový zástupce, Pod průsekem 11, Praha 10, 10200
(510) (1) odmašťovací přípravky pro výrobní procesy, chemické přípravky pro sváření; (2) antikoroziční přípravky, ochranné antikoroziční přípravky, ochranné přípravky na kovy; (3) odmašťovací přípravky, přípravky na odstraňování barev, neklouzavé tekutiny na podlahy, prostředky na odstraňování rzi; (4) průmyslové oleje, mazací oleje.
(511) 1, 2, 3, 4
(210) O-497640

(111) **334009**
(220) 08.11.2012
(151) 02.10.2013
(540)



(594) Kombinovaná
(730) **Chládek Jiří**, Chládkových 80/2, Praha 6, Veveslavín, 16200, CZ
(740) Advokátní kancelář Belha, Vacíř & spol., s.r.o., Mgr. David Belha, Janáčkovo nábřeží 1153/13, Praha 5, 15000
(510) (31) keře, křoví, květinové cibule, větve z přírodních květin, živé květiny, sušené květiny na ozdobu, rostliny, sušené rostliny pro dekoraci, keře (růže), sadba, rostlinná semena, stromy, vánoční stromčky; (35) pomoc při řízení obchodního a průmyslového podniku, pomoc při řízení obchodní činnosti, obchodní činnost (služby, poradenství), prezentace výrobků v komunikačních médiích pro účely maloobchodu, předvádění zboží, reklama, zasílání reklamních materiálů zákazníkům, rozšiřování reklamních nebo inzertních materiálů, rady pro spotřebitele, spotřebitelská poradna, rozhlasová reklama, vydávání, zveřejňování a vyhlášení a publikování reklamních textů; (43) automaty (rychlé občerstvení), jídelny a závodní jídelny, kavárny, restaurace, samoobslužné restaurace; (44) aranžování květin, zahradní architektura, léčení stromů, návrhy pro tvorbu krajiny, ničení plevele, ničení škůdců v zemědělství, rostlinné školky, zhotovování věnců, zahradnické služby, zahradnictví.
(511) 31, 35, 43, 44
(210) O-499583

(111) **334056**
(220) 20.02.2013
(151) 02.10.2013
(540)



(594) Kombinovaná
(730) **Financial Progress Group a.s.**, Perlitová 1820/52, Praha 4, Krč, 14000, CZ
(510) (35) poradenství odborné obchodní, poradenské služby v obchodní činnosti, hospodářské (ekonomické) prognózy, obchodní nebo podnikatelské informace, komerční informace a rady pro spotřebitele (spotřebitelská poradna), předplatné novin a časopisů (zajišťování -), reklama (propagace), reklama on-line v počítačové síti, reklamní materiály (zasílání zákazníkům -), sestavování statistiky; (36) makléřské služby, kurzovní záznamy na burze, konzultační služby finanční, kapitálové investice, investice, finanční služby, finanční analýzy, finanční informace; (41) soutěže (organizování vzdělávacích a zábavných -), videofilmy (výroba), vydávání elektronických knih a časopisů on-line, vydávání knih, vyučování, vzdělávání.
(511) 35, 36, 41
(210) O-502006

(111) **334078**
(220) 26.03.2013
(151) 02.10.2013
(540)

Dolti

(592) Slovní
(730) **Šimek Jiří**, Vršovická 1525/1D, Praha 10, 10100, CZ
(510) (6) kovové části nábytku, jako panty, madla, závěsy, háčky, tyče a drátěné koše na zavěšení a ukládání nádobí a náčiní, kovové stavební součásti jako okna a dveře; (7) elektrické kuchyňské náčiní a nářadí, elektrické kuchyňské roboty a drtiče; (11) směšovací baterie, vany, umyvadla, dřezy a jiná příslušenství kuchyní a koupelen zařazená v této třídě, zařízení osvětlovací, topná, zařízení pro vaření a tepelnou kuchyňskou úpravu potravin, digestoře; (18) nábytek - potahy kožené na nábytek; (19) stavební součásti a díly ze dřeva, dřevěná okna, dveře, obklady stěn, podlahy ze dřeva a náhražek dřeva; (20) nábytek, kovový nábytek, součásti nábytku ze dřeva, regály, nekovové skříně na potraviny, zrcadla, rámy, kuchyňské doplňky a výrobky (pokud nejsou obsaženy v jiných třídách) ze dřeva, korku, rákosu, vrbového proutí, rohoviny, kostí, slonoviny, kostic, želvoviny, jantaru, perleti, mořské pěny, buničiny a z náhražek těchto hmot nebo z plastických hmot, hmoždinky (nekovové); (21) neelektrické kuchyňské nářadí, potřeby a náčiní, drobné nářadí a přenosné nádoby pro domácnost a kuchyni, zboží skleněné, porcelánové a kameninové neobsažené v jiných třídách, keramické miniatury, vše v rámci této třídy.
(511) 6, 7, 11, 18, 19, 20, 21
(210) O-502967

(111) **334518**
(220) 30.01.2013
(151) 30.10.2013
(540)

hladík - odpady

(592) Slovní
(730) **Hladík Ondřej**, Husitská 115/86, Praha 3, 13000, CZ
(740) KOREJZOVA LEGAL v.o.s., JUDr. Petra Sauvage de Brantes, advokátka, Korunní 810/104, Praha 10, Vinohrady, 10100
(510) (37) úklidové práce, pomocné stavební práce, vyklízení bytů, půd a sklepů; (39) silniční motorová doprava nákladní, nakládky stavebních odpadů; (40) nakládání s odpady, včetně nebezpečných, včetně jejich likvidace, recyklace a jiných manipulací s odpady spadající do této třídy.
(511) 37, 39, 40
(210) O-501477

(111) **334557**
(220) 23.04.2013
(151) 30.10.2013
(540)

SUPSHOP.CZ
...vše pro cyklistiku

(594) Kombinovaná
(730) **Bolek Viktor**, Hážovice 2168, Rožnov pod Radhoštěm, 75661, CZ
(510) (12) jízdní kola, součásti, náhradní díly a příslušenství jízdních kol; (25) sportovní obuv, sportovní oblečení, zejména pro cyklisty; (37) montáž, opravy a servis jízdních kol, zprostředkovatelská činnost v uvedených oblastech; (41) zábava, sportovní a kulturní aktivity, organizování sportovních soutěží.
(511) 12, 25, 37, 41
(210) O-503790

(111) **334582**
(220) 07.08.2012
(151) 06.11.2013
(540)

HRÁČ MĚSÍCE

(592) Slovní
(730) **Ligová fotbalová asociace**, Voctářova 2449/5, Praha 8, Libeň, 18000, CZ
(740) ELITFORM - Patentová a známková kancelář, Mgr. Lukáš Dlabáček, patentový zástupce, Bolzanova 5, Brno, 61800
(510) (16) periodické a neperiodické tiskoviny; (35) poskytování reklamních materiálů a předmětů, reklamní a propagační činnost, inzerce, marketing; (41) pořádání ankety o nejlepšího hráče fotbalové ligy, sportovní, zábavní a kulturní činnost, výchovná a vzdělávací činnost.
(511) 16, 35, 41
(210) O-497266

(111) **334583**
(220) 07.08.2012
(151) 06.11.2013
(540)

TRENÉR MĚSÍCE

(592) Slovní
(730) **Ligová fotbalová asociace**, Voctářova 2449/5, Praha 8, Libeň, 18000, CZ
(740) ELITFORM - Patentová a známková kancelář, Mgr. Lukáš Dlabáček, patentový zástupce, Bolzanova 5, Brno, 61800
(510) (16) periodické a neperiodické tiskoviny; (35) poskytování reklamních materiálů a předmětů, reklamní a propagační činnost, inzerce, marketing; (41) pořádání ankety o nejlepšího trenéra fotbalové ligy, sportovní, zábavní a kulturní činnost, výchovná a vzdělávací činnost.
(511) 16, 35, 41
(210) O-497267

(111) **335070**
(220) 09.04.2013
(151) 04.12.2013
(540)



(594) Kombinovaná
(730) **INTRALOG s.r.o.**, Riegrova 1336/5, Slaný, 27401, CZ
(510) (6) kovové konstrukce, kovové ochranné prvky regálů a zábradlí; (7) válečkové tratě (dopravníky); (12) manipulační vozíky pro dopravu materiálu, pro manipulaci ruční i pomocí tahače, vozíky pro rozvoz materiálu ze skladu po přesně určených logistických trasách s přesným harmonogramem dodávek, vozíky pro vychystávání, vozíky pro vnitřní i venkovní použití; (20) regály a regály policové, spádové, tmové a příhradové, regály pojízdné (mobilní) i stacionární, včetně speciálních konstrukcí (součástí regálů).
(511) 6, 7, 12, 20
(210) O-503316

(111) **335480**
(220) 26.03.2013
(151) 03.01.2014
(540)



(594) Kombinovaná
(730) **Dobrkovský s.r.o.**, Kobylnice 56, Semčice, 29446, CZ
(740) Macek and Partners, Mgr. Jiří Macek, Kloboukova 2191/4, Praha 4, Chodov, 14800
(510) (1) chemické výrobky určené pro zemědělství, zahradnictví a lesnictví, hnojiva pro půdu; (31) keře, křoví, květinové cibule, věnce z přírodních květin, živé květiny, sušené květiny na ozdobu, rostliny, sušené rostliny pro dekoraci, keře (růže), sadba, rostlinná semena, stromy, vánoční stromečky; (35) pomoc při řízení obchodního a průmyslového podniku, pomoc při řízení obchodní činnosti, služby poradenství v obchodní činnosti, prezentace výrobků v komunikačních médiích pro účely maloobchodu, předvádění zboží, reklama, zasílání reklamních materiálů zákazníkům, rozšiřování reklamních nebo inzertních materiálů, rady pro spotřebitele, spotřebitelská poradna, rozhlasová reklama, vydávání, zveřejňování a vyhlášení a publikování reklamních textů; (37) bagry a rypadla (pronajímání), dláždění cest, dozor nad stavbami, informace (stavební), zavlažovací zařízení (opravy, instalace), zednické služby; (43) automaty (rychlé občerstvení), jídelny a závodní jídelny, kavárny, restaurace, samoobslužné restaurace; (44) aranžování květin, zahradní architektura, hnojiva a jiné chemikálie pro zemědělství (letecké a povrchové rozmetávání), léčení stromů, návrhy pro tvorbu krajiny, ničení plevelů, ničení škůdců v zemědělství, rostlinné školky, zhotovování věnců, zahradnické služby, zahradnictví.
(511) 1, 31, 35, 37, 43, 44
(210) O-502956

(111) **335611**
(220) 09.05.2013
(151) 03.01.2014
(540)

KRÁLOVSKÁ SLANINA

(592) Slovní
(730) **MP Krásno, a.s.**, Hranická 430, Valašské Meziříčí, 75761, CZ
(740) JUDr. Miroslava Hořínková, areál DEZA, a.s., Valašské Meziříčí, 75705
(510) (29) maso, ryby, drůbež, zvěřina a výrobky z nich, masné výrobky, zejména klobásy, salámy, párky, šunka, uzeniny, masové konzervy, veškeré zabijačkové výrobky, balené masové zboží, masové polotovary, paštiky, slanina; (35) propagační činnost, reklama, marketingové studie, pomoc při řízení obchodní činnosti, obchodní administrativa, informace (obchodní nebo podnikatelské), kancelářské práce, účetnictví, vedení účetních knih; (40) řeznictví a uzenářství, zpracování potravinářských produktů, zejména masa a masných výrobků.
(511) 29, 35, 40
(210) O-504267

(111) **337839**
(220) 09.11.2012
(151) 07.05.2014
(540)



(594) Kombinovaná
(591) Barevná
(730) **Kia Corporation**, 12, Heolleung-ro, Seocho-gu, Seoul, KR
(740) Šindelka & Lachmannová advokáti s.r.o., Mgr. Karel Šindelka, Slavětínská 1146/39, Praha 9, Klánovice, 19014
(510) (12) automobily, nákladní automobily, autobusy, minibusy, automobily s náhonem na čtyři kola, dodávky, mini dodávky (minivany), sportovní užitkové vozy (SUV), elektromotory pro pozemní vozidla, motory pro pozemní vozidla, dveřní kliky pro automobily, airbagy (bezpečnostní zařízení pro automobily), stěrače, kapoty pro automobilové motory, vzduchové pumpy (automobilové příslušenství), zařízení pro signalizaci směru pro automobily, zařízení proti oslnění pro automobily, zpětná zrcátka pro automobily, nárazníky pro automobily, automobilové karosérie, čelní skla, automobilové bezpečnostní sedačky pro děti, volanty pro automobily, automobilové stupačky, kola pro automobily, potahy na sedačky pro automobily, bezpečnostní pásy pro vozidla, elektrická vozidla, konstrukční díly a příslušenství pro automobily v rámci třídy 12.
(511) 12
(210) O-499633

(111) **337966**
(220) 06.05.2013
(151) 14.05.2014
(540)

zlatýplán

- (594) Slovní grafická
(591) Barevná
(730) **Broker Trust, a.s.**, Hanusova 1411/18, Praha 4, Michle, 14000, CZ
(740) PROPATENT, JUDr. Matěj Sedláček, Pod Pekařkou 107/1, Praha 4, Podolí, 14700
(510) (35) zprostředkovatelská činnost v oblasti obchodních záležitostí, tvorba a systematizace informací do počítačových databází, automatizované zpracování dat, ekonomické a organizační poradenství a informační služby v oblasti obchodu a ekonomiky, poradenství a poskytování konzultací v obchodní činnosti, zprostředkování, řízení a vedení interaktivního obchodu, poskytování ekonomických informací prostřednictvím Internetu, vytváření a provozování obchodních sítí, marketingové studie, průzkum a analýzy trhů, vypracování ekonomických a obchodních posudků; (36) finančníctví, informační služby a poradenství v oblasti financí, pojišťovnictví, bankovníctví a v investiční oblasti, zejména finanční analýzy, finanční řízení, finanční sponzorování, odhady a oceňování, investiční činnost, zprostředkování pojištění úvěrových rizik, úvěrové poradenství v zprostředkování úvěrů, zprostředkování finančních operací, finanční analýzy, zprostředkovávání obchodů s hypotékami, kapitálové investice, bankovní obchody, operace peněžní a finanční, factoring a forfaiting, zprostředkování nákupu a prodeje cenných papírů, povinné ručení, úvěrové konzultace a rešerše, finanční a operativní leasing, šetření v peněžních záležitostech, burzovní makléřství, konzultace a poradenství v oblasti burzovních obchodů, zprostředkování, investování do otevřených podílových fondů a důchodových fondů, vypracování osobních finančních plánů, poskytování finančního servisu občanům a aktivní provádění správy jejich osobních financí, elektronický převod kapitálu, kauce, garance a záruky, správa majetku, konzultační a poradenské služby v oblasti pojišťovnictví a osobních financí, zprostředkování uzavírání pojistek životních, úrazových, nemocenských, majetkových, předvádění finančních produktů a jejich revize, poradenství a poskytování konzultací ve finančně-ekonomických otázkách; (41) organizování a vedení odborných kurzů, školení, seminářů a jiných vzdělávacích akcí, organizování doplňkového mimoškolního vzdělávání, pořádání a řízení pracovních setkání, konferencí, kongresů a kolokvií, lektorská, vzdělávací, školicí a konzultační činnost, zejména v oblasti finančního, ekonomického a organizačního poradenství, vydavatelská, nakladatelská a publikační činnost, organizování vzdělávacích výstav, videokonferencí a video seminářů, informace o výchově a vzdělávání, organizování a plánování večírků, organizování vzdělávacích soutěží, klubové služby pro vzdělávání, výchovu a zábavní činnost.
(511) 35, 36, 41
(210) O-504152

(111) **338362**
(220) 13.06.2013
(151) 04.06.2014
(540)



- (594) Kombinovaná
(730) **MEIXNER & HANUŠ a. s. Czech republic**, Francouzská 172, Praha 2 - Vinohrady, 12000, CZ
(740) Mgr. Marek Hylena, advokát, Staré náměstí 15, Česká Třebová, 56002
(510) (4) paliva, uhlí, minerální paliva, hnědé uhlí, brikety uhelné, uhelný prach, uhelné kaly, černé uhlí, koks, dřevěné brikety, palivové dřevo, dřevěné štěpky, palivové pelety, pelety; (7) čerpadla pro vytápěcí zařízení, stroje a zařízení pro manipulaci, skladování, balení a jejich součásti v rámci této třídy, stroje a zařízení pro zpracování dřeva, čerpadla palivová samoregulační, elektrické termopohony; (9) přístroje a nástroje pro vedení, přepínání, akumulaci, regulaci nebo řízení elektrického proudu v téže třídě, přístroje pro měření, signalizaci a kontrolu, vodoměry, hydroměry, termostaty; (11) kamna na pevná paliva, krby, krbové vložky, kotle na pevná paliva, přístroje pro klimatizaci, chlazení, vytápění, ventilaci, sušení, ohřivače vzduchu, přístroje pro vytápění elektrické, plynové a na LTO, přístroje pro vytápění mobilní, přístroje pro vysoušení mobilní, stroje a přístroje na čištění vzduchu, sušičky vzduchu, tepelná čerpadla (pumpy), tepelné akumulátory, tepelné regenerátory, tepelné rekuperátory, teplovzdušná zařízení, ventilační zařízení, ventilátory, větrací zařízení, výměníky tepla s výjimkou výměníků jako součástí strojů, vysoušecí zařízení, průmyslové pece, výhně, chladicí přístroje a zařízení, chladicí zařízení pro pece, zařízení pro ohřev teplé vody, zařízení na výrobu páry, regulátory pro vodní nebo plynová zařízení, expanzní nádrže pro ústřední topení, kotle, bojler, elektrická a plynová vytápěcí tělesa, topenářská technika jako kotle a zařízení pro ústřední vytápění, přístroje pro automatickou regulaci a řízení vytápění, topné a tepelné zdroje, jejich části a příslušenství v rámci této třídy, ohřivače vzduchu, jejich části a příslušenství v rámci této třídy, elektrické a plynové ohřivače průtokové a zásobní, jejich části a příslušenství v rámci této třídy, topné články, infrazářiče, plynové hořáky, radiátory, elektrické radiátory, příslušenství a díly zařízení v rámci této třídy pro topení, ohřev, vodovodní a plynová zařízení, vodovodní a plynová těsnění, regulační ventily v rámci této třídy; (35) obchodní činnost, maloobchod a velkoobchod v oblasti výrobků uvedených ve třídách 4, 7, 9 a 11, zprostředkovatelská činnost v oblasti obchodu s výrobky uvedenými ve třídách 4, 7, 9 a 11, internetový obchod v oblasti obchodu s výrobky uvedenými ve třídách 4, 7, 9 a 11, reklama a propagace, podnikání v oblasti nakládání s odpady; (37) montáž, opravy, rekonstrukce a servis přístrojů pro vytápění, klimatizaci, chlazení, ventilaci a sušení, montáž, opravy, rekonstrukce a servis vyhrazených plynových zařízení, plnění tlakových nádob na plyny, montáž, opravy a rekonstrukce vyhrazených tlakových zařízení, kotlů a tlakových nádob, montáž a opravy vyhrazených elektrických zařízení, montáž měřidel, provádění staveb včetně jejich změn, udržovacích prací na nich a jejich odstraňování, specializované stavební činnosti - topenářství, instalatérství - voda, plyn, elektroinstalace; (39) expedice, zasilatelství, logistika, zprostředkování dopravy všeho druhu, silniční motorová doprava nákladní a osobní, nákladní doprava námořní, letecká, silniční a železniční, balení zboží, doprava a skladování, pronájem skladů a skladovacích kontejnerů, doprava a skladování odpadu, rozvod elektřiny, skladování, přenos a rozvod plynu a tepla, přeprava a distribuce plynu a tepla potrubními systémy, plnění nádob plyny, odborné poradenské a konzultační služby v oblasti dopravy a skladování, odborné poradenské a konzultační služby v oblasti balení a průmyslu obalů; (40) úprava a zpracování uhlí, výroba elektřiny a tepla, výroba energie, likvidace odpadu, recyklace odpadu, zpracování odpadu, třídění odpadů a recyklovatelného materiálu; (42) odborné poradenské a konzultační služby v oblasti energetiky (vědecké a technologické služby), odborné poradenské a konzultační služby v oblasti nakládání s odpady a odpadového hospodářství (vědecké a technologické služby), odborné poradenské a konzultační služby v oblasti vytápění, klimatizace, chlazení, ventilace a sušení (vědecké a technologické služby), projektová a

inženýrská činnost v oblasti balení a průmyslu obalů, projektová a inženýrská činnost v oblasti vytápění, klimatizace, chlazení, ventilace a sušení, projektová a inženýrská činnost v investiční výstavbě, výzkum a vývoj počítačového software zejména v oblasti energetiky, dopravy, balení a nakládání s odpady, fyzikální a chemický výzkum, analýzy chemické, kontrola kvality, zkoušky materiálů, revize přístrojů pro vytápění, klimatizaci, chlazení, ventilaci a sušení, revize vyhrazených plynových zařízení, revize a zkoušky vyhrazených tlakových zařízení, kotlů a tlakových nádob, periodické zkoušky nádob na plyny, revize vyhrazených elektrických zařízení.

- (511) 4, 7, 9, 11, 35, 37, 39, 40, 42
(210) O-505233

- (111) **338363**
(220) 13.06.2013
(151) 04.06.2014
(540)



- (594) Kombinovaná
(730) **MEIXNER & HANUŠ a. s. Czech republic**, Francouzská 172, Praha 2 - Vinohrady, 12000, CZ
(740) Mgr. Marek Hylena, advokát, Staré náměstí 15, Česká Třebová, 56002
(510) (4) paliva, uhlí, minerální paliva, hnědé uhlí, brikety uhelné, uhelný prach, uhelné kaly, černé uhlí, koks, dřevěné brikety, palivové dřevo, dřevěné štěpky, palivové pelety, pelety; (7) čerpadla pro vytápěcí zařízení, stroje a zařízení pro manipulaci, skladování, balení a jejich součástí v rámci této třídy, stroje a zařízení pro zpracování dřeva, čerpadla palivová samoregulační, elektrické termopohony; (9) přístroje a nástroje pro vedení, přepínání, akumulaci, regulaci nebo řízení elektrického proudu v téže třídě, přístroje pro měření, signalizaci a kontrolu, vodoměry, hydroměry, termostaty; (11) kamna na pevná paliva, krby, krbové vložky, kotle na pevná paliva, přístroje pro klimatizaci, chlazení, vytápění, ventilaci, sušení, ohřivače vzduchu, přístroje pro vytápění elektrické, plynové a na LTO, přístroje pro vytápění mobilní, přístroje pro vysoušení mobilní, stroje a přístroje na čištění vzduchu, sušičky vzduchu, tepelná čerpadla (pumpy), tepelné akumulátory, tepelné regenerátory, tepelné rekuperátory, teplovzdušná zařízení, ventilační zařízení, ventilátory, větrací zařízení, výměníky tepla s výjimkou výměníků jako součástí strojů, vysoušecí zařízení, průmyslové pece, výhně, chladič přístroje a zařízení, chladič zařízení pro pece, zařízení pro ohřev teplé vody, zařízení na výrobu páry, regulátory pro vodní nebo plynová zařízení, expanzní nádrže pro ústřední topení, kotle, bojler, elektrická a plynová vytápěcí tělesa, topenářská technika jako kotle a zařízení pro ústřední vytápění, přístroje pro automatickou regulaci a řízení vytápění, topné a tepelné zdroje, jejich části a příslušenství v rámci této třídy, ohřivače vzduchu, jejich části a příslušenství v rámci této třídy, elektrické a plynové ohřivače průtokové a zásobní, jejich části a příslušenství v rámci této třídy, topné články, infrazářiče, plynové hořáky, radiátory, elektrické radiátory, příslušenství a díly zařízení v rámci této třídy pro topení, ohřev, vodovodní a plynová zařízení, vodovodní a plynová těsnění, regulační ventily v rámci této třídy; (35) obchodní činnost, maloobchod a velkoobchod v oblasti výrobků uvedených ve třídách 4, 7, 9 a 11, zprostředkovatelská činnost v oblasti obchodu s výrobky uvedenými ve třídách 4, 7, 9 a 11, internetový obchod v oblasti obchodu s výrobky uvedenými ve třídách 4, 7, 9 a 11, reklama a propagace, podnikání v oblasti nakládání s odpady; (37) montáž, opravy, rekonstrukce a servis přístrojů pro vytápění, klimatizaci, chlazení, ventilaci a sušení, montáž, opravy, rekonstrukce a servis vyhrazených plynových zařízení, plnění tlakových nádob na plyny, montáž, opravy a rekonstrukce vyhrazených tlakových zařízení, kotlů a tlakových nádob, montáž a opravy vyhrazených elektrických zařízení, montáž měřidel, provádění staveb včetně jejich změn, udržovacích prací na nich a jejich odstraňování, specializované stavební činnosti - topenářství, instalatérství - voda, plyn, elektroinstalace; (39) spedice, zasilatelství, logistika, zprostředkování dopravy všeho druhu, silniční motorová doprava nákladní a osobní,

nákladní doprava námořní, letecká, silniční a železniční, balení zboží, doprava a skladování, pronájem skladů a skladovacích kontejnerů, doprava a skladování odpadu, rozvod elektřiny, skladování, přenos a rozvod plynu a tepla, přeprava a distribuce plynu a tepla potrubními systémy, plnění nádob plyny, odborné poradenské a konzultační služby v oblasti dopravy a skladování, odborné poradenské a konzultační služby v oblasti balení a průmyslu obalů; (40) úprava a zpracování uhlí, výroba elektřiny a tepla, výroba energie, likvidace odpadu, recyklace odpadu, zpracování odpadu, třídění odpadů a recyklovatelného materiálu; (42) odborné poradenské a konzultační služby v oblasti energetiky (vědecké a technologické služby), odborné poradenské a konzultační služby v oblasti nakládání s odpady a odpadového hospodářství (vědecké a technologické služby), odborné poradenské a konzultační služby v oblasti vytápění, klimatizace, chlazení, ventilace a sušení (vědecké a technologické služby), projektová a inženýrská činnost v oblasti balení a průmyslu obalů, projektová a inženýrská činnost v oblasti vytápění, klimatizace, chlazení, ventilace a sušení, projektová a inženýrská činnost v investiční výstavbě, výzkum a vývoj počítačového software zejména v oblasti energetiky, dopravy, balení a nakládání s odpady, fyzikální a chemický výzkum, analýzy chemické, kontrola kvality, zkoušky materiálů, revize přístrojů pro vytápění, klimatizaci, chlazení, ventilaci a sušení, revize vyhrazených plynových zařízení, revize a zkoušky vyhrazených tlakových zařízení, kotlů a tlakových nádob, periodické zkoušky nádob na plyny, revize vyhrazených elektrických zařízení.

- (511) 4, 7, 9, 11, 35, 37, 39, 40, 42
(210) O-505234

- (111) **338364**
(220) 13.06.2013
(151) 04.06.2014
(540)



- (594) Kombinovaná
(730) **MEIXNER & HANUŠ a. s. Czech republic**, Francouzská 172, Praha 2, 12000, CZ
(740) Mgr. Marek Hylena, advokát, Staré náměstí 15, Česká Třebová, 56002
(510) (4) paliva, uhlí, minerální paliva, hnědé uhlí, brikety uhelné, uhelný prach, uhelné kaly, černé uhlí, koks, dřevěné brikety, palivové dřevo, dřevěné štěpky, palivové pelety, pelety; (7) čerpadla pro vytápěcí zařízení, stroje a zařízení pro manipulaci, skladování, balení a jejich součástí v rámci této třídy, stroje a zařízení pro zpracování dřeva, čerpadla palivová samoregulační, elektrické termopohony; (9) přístroje a nástroje pro vedení, přepínání, akumulaci, regulaci nebo řízení elektrického proudu v téže třídě, přístroje pro měření, signalizaci a kontrolu, vodoměry, hydroměry, termostaty; (11) kamna na pevná paliva, krby, krbové vložky, kotle na pevná paliva, přístroje pro klimatizaci, chlazení, vytápění, ventilaci, sušení, ohřivače vzduchu, přístroje pro vytápění elektrické, plynové a na LTO, přístroje pro vytápění mobilní, přístroje pro vysoušení mobilní, stroje a přístroje na čištění vzduchu, sušičky vzduchu, tepelná čerpadla (pumpy), tepelné akumulátory, tepelné regenerátory, tepelné rekuperátory, teplovzdušná zařízení, ventilační zařízení, ventilátory, větrací zařízení, výměníky tepla s výjimkou výměníků jako součástí strojů, vysoušecí zařízení, průmyslové pece, výhně, chladič přístroje a zařízení, chladič zařízení pro pece, zařízení pro ohřev teplé vody, zařízení na výrobu páry, regulátory pro vodní nebo plynová zařízení, expanzní nádrže pro ústřední topení, kotle, bojler, elektrická a plynová vytápěcí tělesa, topenářská technika jako kotle a zařízení pro ústřední vytápění, přístroje pro automatickou regulaci a řízení vytápění, topné a tepelné zdroje, jejich části a příslušenství v rámci této třídy, ohřivače vzduchu, jejich části a příslušenství v rámci této třídy, elektrické a plynové ohřivače průtokové a zásobní, jejich části a příslušenství v rámci této třídy, topné články, infrazářiče, plynové hořáky, radiátory, elektrické radiátory, příslušenství a díly zařízení v rámci této třídy pro topení, ohřev, vodovodní a plynová zařízení, vodovodní a plynová těsnění, regulační ventily v rámci této třídy;

(35) obchodní činnost, maloobchod a velkoobchod v oblasti výrobků uvedených ve třídách 4, 7, 9 a 11, zprostředkovatelská činnost v oblasti obchodu s výrobky uvedenými ve třídách 4, 7, 9 a 11, internetový obchod v oblasti obchodu s výrobky uvedenými ve třídách 4, 7, 9 a 11, reklama a propagace, podnikání v oblasti nakládání s odpady; (37) montáž, opravy, rekonstrukce a servis přístrojů pro vytápění, klimatizaci, chlazení, ventilaci a sušení, montáž, opravy, rekonstrukce a servis vyhrazených plynových zařízení, plnění tlakových nádob na plyny, montáž, opravy a rekonstrukce vyhrazených tlakových zařízení, kotlů a tlakových nádob, montáž a opravy vyhrazených elektrických zařízení, montáž měřidel, provádění staveb včetně jejich změn, udržovacích prací na nich a jejich odstraňování, specializované stavební činnosti - topenářství, instalatérství - voda, plyn, elektroinstalace; (39) spedice, zasilatelství, logistika, zprostředkování dopravy všeho druhu, silniční motorová doprava nákladní a osobní, nákladní doprava námořní, letecká, silniční a železniční, balení zboží, doprava a skladování, pronájem skladů a skladovacích kontejnerů, doprava a skladování odpadu, rozvod elektřiny, skladování, přenos a rozvod plynu a tepla, přeprava a distribuce plynu a tepla potrubními systémy, plnění nádob plyny, odborné poradenské a konzultační služby v oblasti dopravy a skladování, odborné poradenské a konzultační služby v oblasti balení a průmyslu obalů; (40) úprava a zpracování uhlí, výroba elektřiny a tepla, výroba energie, likvidace odpadu, recyklace odpadu, zpracování odpadu, třídění odpadů a recyklovatelného materiálu; (42) odborné poradenské a konzultační služby v oblasti energetiky (vědecké a technologické služby), odborné poradenské a konzultační služby v oblasti nakládání s odpady a odpadového hospodářství (vědecké a technologické služby), odborné poradenské a konzultační služby v oblasti vytápění, klimatizace, chlazení, ventilace a sušení (vědecké a technologické služby), projektová a inženýrská činnost v oblasti balení a průmyslu obalů, projektová a inženýrská činnost v oblasti vytápění, klimatizace, chlazení, ventilace a sušení, projektová a inženýrská činnost v investiční výstavbě, výzkum a vývoj počítačového software zejména v oblasti energetiky, dopravy, balení a nakládání s odpady, fyzikální a chemický výzkum, analýzy chemické, kontrola kvality, zkoušky materiálů, revize přístrojů pro vytápění, klimatizaci, chlazení, ventilaci a sušení, revize vyhrazených plynových zařízení, revize a zkoušky vyhrazených tlakových zařízení, kotlů a tlakových nádob, periodické zkoušky nádob na plyny, revize vyhrazených elektrických zařízení.

(511) 4, 7, 9, 11, 35, 37, 39, 40, 42
(210) O-505235

(111) **339199**
(220) 26.02.2013
(151) 16.07.2014

(540) **Strategic Management and its Support by Information Systems**

(592) Slovní
(730) **Vysoká škola báňská - Technická univerzita Ostrava**, 17. listopadu 15/2172, Ostrava - Poruba, 70833, CZ
(510) (41) pořádání konferencí.
(511) 41
(210) O-502173

(111) **339499**
(220) 06.09.2012
(151) 30.07.2014
(540)

 **TCM INSTITUT**

(594) Kombinovaná
(730) **TCM BOHEMIA s.r.o.**, Národní 339/11, Praha 1 - Staré Město, 11000, CZ
(740) PatentCentrum Sedlák & Partners s.r.o., Okružní 2824, České Budějovice, České Budějovice 3, 37001
(510) (9) publikace v elektronické podobě, on-line dostupné publikace v síti Internet, informační produkty v elektronických, datových, informačních a komunikačních sítích; (35) maloobchodní a velkoobchodní činnost s výrobky ve tř. 9, komerční využití Internetu v oblastech obchodu a nabídky služeb, informační služby prostřednictvím Internetu za účelem obchodu, dodavatelské služby pro třetí osoby, zprostředkovatelská činnost v oblasti obchodu s výrobky ve třídě 9; (41) organizování a vedení seminářů, kursů, školení a vyučování, služby vydavatelství a nakladatelství, služby v oblasti výchovy, vzdělávání a zábavy, provozování sportovních a kulturních aktivit, zprostředkování služeb uvedených ve třídě 41, všechny tyto služby výlučně v oblasti tradiční čínské medicíny.
(511) 9, 35, 41
(210) O-497980

(111) **340153**
(220) 30.08.2012
(151) 03.09.2014
(540)

Jídlo, pití, řemeslo a žití

(592) Slovní
(730) **Promotým Praha s.r.o.**, Svatopluka Čecha 800, Černošice, 25228, CZ
(510) (35) pořádání veletrhů pro obchodní a reklamní účely.; (41) výstavy (organizování kulturních nebo vzdělávacích -).
(511) 35, 41
(210) O-497818

(111) **340806**
(220) 25.04.2013
(151) 01.10.2014
(540)

AQUAWIN

(592) Slovní
(730) **Břínek Rudolf JUDr.**, Vodičkova 791/41, Praha 1, 11000, CZ
(740) Ing. Jarmila Javoříková, Slunečná 4566, Zlín, 76005
(510) (16) výrobky z papíru a kartónu všeho druhu spadající do této třídy, periodické a neperiodické tiskoviny, papírové obaly, etikety pro výrobky; (21) lahve pro nápoje, sklenice, nádoby pro nápoje a potraviny, uzávěry pro nápoje spadající do této třídy, nádobí, potřeby (výrobky) pro domácnost a kuchyň spadající do této třídy, nádoby, krabice pro domácnost a kuchyň spadající do této třídy, gastronomické potřeby spadající do této třídy; (32) nealkoholické nápoje všeho druhu spadající do této třídy; (33) alkoholické nápoje všeho druhu spadající do této třídy (s výjimkou pív); (43) hostinská činnost, provoz stravovacích zařízení všeho druhu, catering, ubytovací činnost (dočasné ubytování), provoz ubytovacích zařízení všeho druhu, poskytování informací v oblasti pohostinství a ubytování, rezervace místa, vše v rámci této třídy.
(511) 16, 21, 32, 33, 43
(210) O-503895

(111) **344893**

(220) 07.08.2013

(151) 25.03.2015

(540)

CZECH EQUESTRIAN TEAM

(592) Slovní

(730) **Czech Equestrian Team a.s.**, Evropská 2690/17, Praha 6, 16000, CZ

(510) (35) pomoc při řízení obchodní činnosti, obchodní administrativa, kancelářské práce; (44) lékařské, zahradnické a lesnické služby, péče o hygienu a krásu osob.

(511) 35, 44

(210) O-506630

(111) **346144**

(220) 13.06.2013

(151) 29.05.2015

(540)

www.TopímChytře.info

(594) Slovní grafická

(730) **MEIXNER & HANUŠ a. s. Czech republic**, Francouzská 172, Praha 2, 12000, CZ

(740) Mgr. Marek Hylena, advokát, Staré náměstí 15, Česká Třebová, 56002

(510) (4) uhlí, hnědé uhlí, brikety uhelné; (35) maloobchod a velkoobchod v oblasti výrobků uvedených ve třídě 4; (39) spedice, silniční motorová doprava nákladní.

(511) 4, 35, 39

(210) O-505236

Zániky ochranných známek uplynutím doby platnosti

Kapitola obsahuje údaje o ochranných známkách, které zanikly uplynutím doby platnosti podle ustanovení § 29 odst. 1 zákona č. 441/2003 Sb.

Číslo zápisu (111)	Číslo přihlášky (210)	Datum zániku (141)
150341	1317	14.01.2022
160878	45840	14.01.2022
175197	65908	15.01.2022
176276	65913	15.01.2022
176793	65868	14.01.2022
176796	65941	16.01.2022
178898	65912	15.01.2022

Číslo zápisu (111)	Číslo přihlášky (210)	Datum zániku (141)
181085	65920	15.01.2022
247762	175495	14.01.2022
247773	175530	14.01.2022
248621	175514	14.01.2022
248623	175519	14.01.2022
249357	175516	14.01.2022
249358	175518	14.01.2022

Číslo zápisu (111)	Číslo přihlášky (210)	Datum zániku (141)
251471	175489	14.01.2022
251474	175492	14.01.2022
255551	175517	14.01.2022
268113	175531	14.01.2022
310916	175529	14.01.2022
328115	491764	14.01.2022
330001	500485	17.01.2022

Vzdání se práv k ochranné známce

Vlastník ochranné známky se může podle ustanovení § 30 zákona č. 441/2003 Sb. u Úřadu písemným prohlášením vzdát práv k ochranné známce v rozsahu všech výrobků nebo služeb, pro které byla zapsána, nebo některých z nich. Účinky tohoto prohlášení nastávají dnem doručení prohlášení vlastníka ochranné známky Úřadu a nelze je vzít zpět. V této kapitole je tedy uvedeno datum účinnosti vzdání se práv k ochranné známce. Pokud se vlastník vzdal práv k ochranné známce jen v rozsahu některých výrobků a služeb, je pod příslušným INID kódem zveřejněn rovněž zbývající seznam výrobků a služeb, pro které ochranná známka zůstává zapsána. Tato kapitola dále zahrnuje údaje o ochranných známkách, u kterých vlastník písemným prohlášením omezil rozsah ochrany ve vztahu k prvku ochranné známky.

(111) 301381
(540)



(594) Kombinovaná
(210) O-456872
(580) s účinností ode dne 26.07.2022/vzdání se práv k ochranné známce

Úpravy znění/vyobrazení ochranných známek a seznamu výrobků a služeb

Kapitola obsahuje údaje o ochranných známkách, u kterých na žádost vlastníka ochranné známky došlo v souladu s ustanovením § 27 zákona č.441/2003 Sb. k úpravě ve znění, vyobrazení nebo seznamu výrobků a služeb, pokud tato změna uvádí údaje v ochranné známce do souladu se skutečností, aniž by se tím ochranná známka zásadně změnila. Kapitola dále obsahuje údaje o ochranných známkách, jejichž zápis byl obnoven pouze pro některé z výrobků a služeb v souladu s ustanovením §29 zákona č. 441/2003 Sb.

(111) 389366

(510) (35) zprostředkování obchodů se spotřebním zbožím, potravinářským a nepotravinářským zbožím a oděvy, obchodní poradenství, obchodní administrativní, obchodní poradenské služby a obchodní informace pro spotřebitele, obchodní asistence, obchodní propagace, obchodní řízení (management) pro obchody, propagace obchodu (reklama), obchodní řízení maloobchodních prodejen, správa maloobchodních podniků pro třetí osoby,

podnikové řízení velkoobchodních a maloobchodních prodejen, hotelový management, řízení obchodní činnosti hotelů, administrativní služby poskytované hotely, reklamní služby v oblasti hotelů, hotelový management pro třetí osoby; (36) správa budov; (43) hotelové restaurační služby.

(511) 35, 36, 43

Změny vlastníků ochranných známek

Kapitola obsahuje údaje o ochranných známkách, které byly převedeny nebo přešly ve smyslu ustanovení § 15 odst. 1, 2 a § 16 zákona č. 441/2003 Sb. na jiného vlastníka v rozsahu všech zapsaných výrobků nebo služeb.

Číslo zápisu (111)	Dřívější vlastník (770)	Nynější vlastník (730)	S účinností od (580)
116640	SIGMA OZ spol. s r.o., Jana Sigmunda 313, Lutín, 78349, CZ	SIGMA GROUP a.s., Jana Sigmunda 313, Lutín, 78349, CZ	10.08.2022
118155	SIGMA OZ spol. s r.o., Jana Sigmunda 313, Lutín, 78349, CZ	SIGMA GROUP a.s., Jana Sigmunda 313, Lutín, 78349, CZ	10.08.2022
118299	SIGMA OZ spol. s r.o., Jana Sigmunda 313, Lutín, 78349, CZ	SIGMA GROUP a.s., Jana Sigmunda 313, Lutín, 78349, CZ	10.08.2022
118321	SIGMA OZ spol. s r.o., Jana Sigmunda 313, Lutín, 78349, CZ	SIGMA GROUP a.s., Jana Sigmunda 313, Lutín, 78349, CZ	10.08.2022
118356	SIGMA OZ spol. s r.o., Jana Sigmunda 313, Lutín, 78349, CZ	SIGMA GROUP a.s., Jana Sigmunda 313, Lutín, 78349, CZ	10.08.2022
175587	SIGMA OZ spol. s r.o., Jana Sigmunda 313, Lutín, 78349, CZ	SIGMA GROUP a.s., Jana Sigmunda 313, Lutín, 78349, CZ	10.08.2022
181789	SIGMA OZ spol. s r.o., Jana Sigmunda 313, Lutín, 78349, CZ	SIGMA GROUP a.s., Jana Sigmunda 313, Lutín, 78349, CZ	10.08.2022
182566	AURORA MÜHLE HAMBURG GmbH, Trettaustrasse 49, 21107 Hamburg, DE	GoodMills Deutschland GmbH, Haulander Hauptdeich 2, 21107 Hamburg, 21107, DE	10.08.2022
271069A	Selingerová Zdeňka, U Smaltovny 245/16, Praha 7, 17000, CZ	Toman Hynek, Truhlářská 1119/20, Praha 1, Nové Město, 11000, CZ	10.08.2022
284666	PEARS HEALTH CYBER, s.r.o., Voctářova 2449/5, Praha 8, Libeň, 18000, CZ	Ineker s.r.o., Pardubická 528, Chrudim, Chrudim IV, 53701, CZ	10.08.2022
324708	SIGMA OZ spol. s r.o., Jana Sigmunda 313, Lutín, 78349, CZ	SIGMA GROUP a.s., Jana Sigmunda 313, Lutín, 78349, CZ	10.08.2022
329091	SIGMA OZ spol. s r.o., Jana Sigmunda 313, Lutín, 78349, CZ	SIGMA GROUP a.s., Jana Sigmunda 313, Lutín, 78349, CZ	10.08.2022
357494	SIGMA OZ spol. s r.o., Jana Sigmunda 313, Lutín, 78349, CZ	SIGMA GROUP a.s., Jana Sigmunda 313, Lutín, 78349, CZ	10.08.2022

Změny v údajích o vlastnících ochranných známek

Kapitola obsahuje ochranné známky, u kterých byla v rejstříku ochranných známek vyznačena změna v údajích o vlastnících ve smyslu ustanovení § 27 odst. 2 a 7 zákona č. 441/2003 Sb.

Číslo zápisu (111)	Vlastník (730)	S účinností od (580)
112857	Pivovar Samson s.r.o., Lidická tř. 458/51, České Budějovice, České Budějovice 7, 37001, CZ	16.08.2022
112858	Pivovar Samson s.r.o., Lidická tř. 458/51, České Budějovice, České Budějovice 7, 37001, CZ	16.08.2022
113054	Pivovar Samson s.r.o., Lidická tř. 458/51, České Budějovice, České Budějovice 7, 37001, CZ	16.08.2022
113069	Pivovar Samson s.r.o., Lidická tř. 458/51, České Budějovice, České Budějovice 7, 37001, CZ	16.08.2022
156682	Pivovar Samson s.r.o., Lidická tř. 458/51, České Budějovice, České Budějovice 7, 37001, CZ	16.08.2022
158950	Pivovar Samson s.r.o., Lidická tř. 458/51, České Budějovice, České Budějovice 7, 37001, CZ	16.08.2022
159507	Pivovar Samson s.r.o., Lidická tř. 458/51, České Budějovice, České Budějovice 7, 37001, CZ	16.08.2022
162793	Pivovar Samson s.r.o., Lidická tř. 458/51, České Budějovice, České Budějovice 7, 37001, CZ	16.08.2022
174143	Erben s.r.o., náměstí K. J. Erbena 11, Miletín, 50771, CZ	11.08.2022
178038	Lolly Togs, Ltd., 2 Park Avenue, 19th Floor, New York, New York 10016, NY, US	15.08.2022
178982	Major League Baseball Properties, Inc., 1271 Avenue of the Americas, New York 10020, NY, US	15.08.2022
178983	Major League Baseball Properties, Inc., 1271 Avenue of the Americas, New York 10020, NY, US	15.08.2022
178985	Major League Baseball Properties, Inc., 1271 Avenue of the Americas, New York 10020, NY, US	15.08.2022
178986	Major League Baseball Properties, Inc., 1271 Avenue of the Americas, New York 10020, NY, US	15.08.2022
180243	Major League Baseball Properties, Inc., 1271 Avenue of the Americas, New York 10020, NY, US	15.08.2022
180246	Major League Baseball Properties, Inc., 1271 Avenue of the Americas, New York 10020, NY, US	15.08.2022
180247	Major League Baseball Properties, Inc., 1271 Avenue of the Americas, New York 10020, NY, US	15.08.2022
180248	Major League Baseball Properties, Inc., 1271 Avenue of the Americas, New York 10020, NY, US	15.08.2022
180249	Major League Baseball Properties, Inc., 1271 Avenue of the Americas, New York 10020, NY, US	15.08.2022
180251	Major League Baseball Properties, Inc., 1271 Avenue of the Americas, New York 10020, NY, US	15.08.2022
180252	Major League Baseball Properties, Inc., 1271 Avenue of the Americas, New York 10020, NY, US	15.08.2022
180260	Major League Baseball Properties, Inc., 1271 Avenue of the Americas, New York 10020, NY, US	15.08.2022
180264	Major League Baseball Properties, Inc., 1271 Avenue of the Americas, New York 10020, NY, US	15.08.2022
180265	Major League Baseball Properties, Inc., 1271 Avenue of the Americas, New York 10020, NY, US	15.08.2022
180671	Major League Baseball Properties, Inc., 1271 Avenue of the Americas, New York 10020, NY, US	15.08.2022
180674	Major League Baseball Properties, Inc., 1271 Avenue of the Americas, New York 10020, NY, US	15.08.2022
180675	Major League Baseball Properties, Inc., 1271 Avenue of the Americas, New York 10020, NY, US	15.08.2022
180676	Major League Baseball Properties, Inc., 1271 Avenue of the Americas, New York 10020, NY, US	15.08.2022
180678	Major League Baseball Properties, Inc., 1271 Avenue of the Americas, New York 10020, NY, US	15.08.2022
180683	Major League Baseball Properties, Inc., 1271 Avenue of the Americas, New York 10020, NY, US	15.08.2022
180684	Major League Baseball Properties, Inc., 1271 Avenue of the Americas, New York 10020, NY, US	15.08.2022
180686	Major League Baseball Properties, Inc., 1271 Avenue of the Americas, New York 10020, NY, US	15.08.2022
180687	Major League Baseball Properties, Inc., 1271 Avenue of the Americas, New York 10020, NY, US	15.08.2022
180688	Major League Baseball Properties, Inc., 1271 Avenue of the Americas, New York 10020, NY, US	15.08.2022
180690	Major League Baseball Properties, Inc., 1271 Avenue of the Americas, New York 10020, NY, US	15.08.2022
180692	Major League Baseball Properties, Inc., 1271 Avenue of the Americas, New York 10020, NY, US	15.08.2022
180693	Major League Baseball Properties, Inc., 1271 Avenue of the Americas, New York 10020, NY, US	15.08.2022
181652	Major League Baseball Properties, Inc., 1271 Avenue of the Americas, New York 10020, NY, US	15.08.2022
181653	Major League Baseball Properties, Inc., 1271 Avenue of the Americas, New York 10020, NY, US	15.08.2022
181654	Major League Baseball Properties, Inc., 1271 Avenue of the Americas, New York 10020, NY, US	15.08.2022
181926	Major League Baseball Properties, Inc., 1271 Avenue of the Americas, New York 10020, NY, US	15.08.2022
182899	Pivovar Samson s.r.o., Lidická tř. 458/51, České Budějovice, České Budějovice 7, 37001, CZ	16.08.2022
184077	ROZKOŠ bez RIZIKA, z. s., Vlhká 166/10, Brno, Zábřovice, 60200, CZ	15.08.2022
185078	Major League Baseball Properties, Inc., 1271 Avenue of the Americas, New York 10020, NY, US	15.08.2022
185080	Major League Baseball Properties, Inc., 1271 Avenue of the Americas, New York 10020, NY, US	15.08.2022
185083	Major League Baseball Properties, Inc., 1271 Avenue of the Americas, New York 10020, NY, US	15.08.2022
185085	Major League Baseball Properties, Inc., 1271 Avenue of the Americas, New York 10020, NY, US	15.08.2022
185088	Major League Baseball Properties, Inc., 1271 Avenue of the Americas, New York 10020, NY, US	15.08.2022
185089	Major League Baseball Properties, Inc., 1271 Avenue of the Americas, New York 10020, NY, US	15.08.2022

Číslo zápisu (111)	Vlastník (730)	S účinností od (580)
185090	Major League Baseball Properties, Inc., 1271 Avenue of the Americas, New York 10020, NY, US	15.08.2022
185394	Major League Baseball Properties, Inc., 1271 Avenue of the Americas, New York 10020, NY, US	15.08.2022
188512	Marchon Eyewear, Inc., 35 Hub Drive, Melville, 11747, NY, US	10.08.2022
188513	Marchon Eyewear, Inc., 35 Hub Drive, Melville, 11747, NY, US	10.08.2022
191809	Meditrade, spol. s r.o., Zrzavého 1705/2a, Praha 6, Řepy, 16300, CZ	16.08.2022
248553	CZECHOSLOVAK OCEAN SHIPPING a.s., Říčanská 1984/5, Praha 10, Vinohrady, 10100, CZ	15.08.2022
252103	WINTECH CZ a.s., Seifertova 2834/33, Přerov, Přerov I-Město, 75002, CZ	15.08.2022
252104	WINTECH CZ a.s., Seifertova 2834/33, Přerov, Přerov I-Město, 75002, CZ	15.08.2022
255738	ATLANTIK finanční trhy, a.s., Sokolovská 700/113a, Praha 8, Karlín, 18600, CZ	12.08.2022
257015	Tichý Milan Ing., Žizníkov 104, Česká Lípa, 47001, CZ	12.08.2022
259189	Ing. Jiří Šedivý Šedivý Jiří, Uherská 616, Praha 9, Vnoň, 19017, CZ	11.08.2022
259720	Meditrade, spol. s r.o., Zrzavého 1705/2a, Praha 6, Řepy, 16300, CZ	16.08.2022
265079	GREPA Networks s.r.o., Žitná 2324/16, Jablonec nad Nisou, 46601, CZ	10.08.2022
272397	Pivovar Samson s.r.o., Lidická tř. 458/51, České Budějovice, České Budějovice 7, 37001, CZ	16.08.2022
297159	Pivovar Samson s.r.o., Lidická tř. 458/51, České Budějovice, České Budějovice 7, 37001, CZ	16.08.2022
330767	MORAGRO, a.s. v Prostějově, Za drahou 4332/4, Prostějov, 79601, CZ	15.08.2022
330774	Holub Petr Ing., Ostravská 483/5, Bílovec, 74301, CZ	15.08.2022
331025	Cultura, s.r.o., Bukvice 23, Trhové Sviny, 37401, CZ	10.08.2022
331189	iSTEP CE s.r.o., Karolinská 650/1, Praha 8, Karlín, 18600, CZ	16.08.2022
331299	MEDOKS, s.r.o., 249, Všemina, 76315, CZ	10.08.2022
331317	MEDOKS, s.r.o., 249, Všemina, 76315, CZ	10.08.2022
331373	Gold Delivery s.r.o., Beethovenova 86/19, Ústí nad Labem, Klíše, 40001, CZ	10.08.2022
331954	Klinické centrum Praha s.r.o., Krakovská 581/8, Praha 1, Nové Město, 11000, CZ	10.08.2022
332275	Klinické centrum Praha s.r.o., Krakovská 581/8, Praha 1, Nové Město, 11000, CZ	10.08.2022
333038	Pestrá, o.p.s., Kučerova 809/11, Praha 9, Černý Most, 19800, CZ	16.08.2022
333194	Green Farm Laboratories s.r.o., Nademlejská 600/1, Praha 9, Hloubětín, 19800, CZ	11.08.2022
333304	Ing. Ivan Kán Kán Ivan Ing., Kubranská 68/104, Trenčín, 91101, SK	16.08.2022
333359	Pivovar Uherský Brod, a.s., Neradice 369, Uherský Brod, 68801, CZ	16.08.2022
333530	PETROL PLZEŇ, spol. s r.o., Dobrovského 1403/1, Plzeň, Jižní Předměstí, 30100, CZ	15.08.2022
334009	Chládek Jiří, Chládkových 80/2, Praha 6, Veveř, 16200, CZ	16.08.2022
334056	Financial Progress Group a.s., Perlitová 1820/52, Praha 4, Krč, 14000, CZ	11.08.2022
334911	CECH MECHANICKÝCH ZÁMKOVÝCH SYSTÉMŮ ČESKÉ REPUBLIKY, Na vršku 67, Klecany, 25067, CZ	16.08.2022
335070	INTRALOG s.r.o., Riegrova 1336/5, Slaný, 27401, CZ	10.08.2022
345272	Blue Style a.s., Jindřišská 873/27, Praha 1, Nové Město, 11000, CZ	16.08.2022
366803	Pivovar Samson s.r.o., Lidická tř. 458/51, České Budějovice, České Budějovice 7, 37001, CZ	16.08.2022
367577	Hotel HAPPY STAR s.r.o., Znojemská 111, Hnanice, 66902, CZ	15.08.2022
371215	AVPO Servisní, o.p.s., Švédská 1538/22, Praha 5, Smíchov, 15000, CZ	10.08.2022
375831	CrossFit, LLC, 2617 Broadway, Boulder 80304, CO, US	15.08.2022
390762	Systagenix Wound Management, Limited, 3M Centre Cain Road, Bracknell, Berkshire, RG12 8HT, GB	15.08.2022

V kapitole se zveřejňují podle ustanovení § 15 odst. 4 zákona č. 452/2001 Sb., o ochranně označení původu a zeměpisných označení, zápisy označení původu/zeměpisných označení, jejich zrušení a jiné důležité skutečnosti.

Změny specifikace

Číslo zápisu

Zeměpisné označení Valašský frgál

Zápis do rejstříku dne

Specifikace

Specifikace

„VALAŠSKÝ FRGÁL“

CHOP () CHZO (X)

1. Odpovědný orgán členského státu:

Název: Úřad průmyslového vlastnictví

Adresa: Antonína Čermáka 2a, CZ-160 68 Praha 6

Tel.: + 420 220 383 111

Fax: + 420 224 324 718

E-mail: posta@upv.cz

2. Skupina:

2.1 Název: Sdružení Valašské lidové tradice

2.2 Adresa: Pavla Stoklasová, Velké Karlovice 326, 756 06 Velké Karlovice

Tel: + 420 736136364

E-mail: stoklasova.pavla@seznam.cz

2.3 Složení: producenti/zpracovatelé (X) ostatní (X)

3. Druh produktu: Třída 2.4: cukrovinky, pečivo, jemné pečivo, cukrářské výrobky, sušenky a jiné pekařské výrobky

4. Specifikace

4.1 Název: „Valašský frgál“

4.2 Popis:

Valašský frgál (nazývaný v nářečí také „vdolek“, „pecák“ nebo „lopaťák“) je koláč z jemného kynutého těsta o průměru 30–32 cm a tloušťce maximálně 2 cm. Náplně je v celém výrobku asi 42–48%. Valašský frgál se balí zpravidla vcelku, rozpůlený nebo rozčtvrcený. Při balení se koláč uloží na papírovou podložku a vloží se do potravinářské, teplem smrštitelné fólie. Zabalovaný výrobek se opatří příslušnou etiketou, která obsahuje označení výrobku „Valašský frgál“. Může být zabalena také do papírové, plastové nebo dřevěné krabice nebo do obalu z pergamenového papíru. V místě výroby se mohou prodávat Valašské frgály nebalené. Valašský frgál se může dodávat na trh také ve zmrazeném stavu. Rovněž v rámci distribuce na trh k prodeji koláčů k okamžité spotřebě je možná přeprava nebalených koláčů ve vhodných přepravních při zabezpečení zachování kvality a hygieny a musí splňovat požadavky platných předpisů na označování. Nesmí být znovu zabaleny, po přepravě jsou určeny jen k přímému prodeji. Procesem zmrazení se vlastnosti výrobku nemění. Do mrazáky se výrobek dodává již zabalovaný. Zmrazený výrobek je možné skladovat při teplotě -18 °C a nižší po dobu 9 měsíců. Po rozmrazení je doporučená doba spotřeby do 24 hodin. Potřebné údaje o trvanlivosti a podmínkách uchování jsou uvedeny na obalu.

Vlastnosti:

Barva: okraj koláče zlatohnědý, náplň má charakteristickou barvu pro svůj druh:

- hrušková náplň je středně až tmavě hnědá se světlou drobenkou na povrchu, může být posypaná jemně strouhaným perníkem;

- tvarohová náplň je smetanově nažloutlá s tmavými stopami rozinek a světlou drobenkou na povrchu, může být posypaná jemně strouhaným perníkem;

- maková náplň je šedofialová, může obsahovat rozinky, a se světlou drobenkou na povrchu, může být posypaná jemně strouhaným perníkem;

- povidlová náplň je tmavě hnědá až do černa se světlou drobenkou na povrchu, může být posypaná jemně strouhaným perníkem;

- jablková náplň je béžová až světle hnědá s vystupujícími proužky strouhaných jablek a se světlou drobenkou na povrchu, může být posypaná jemně strouhaným perníkem nebo skořicí;

- borůvková náplň je tmavě fialová s vystupujícími kousky ovoce a se světlou drobenkou na povrchu, může být posypaná jemně strouhaným perníkem, obdobně i náplň jahodová, brusinková, lesní ovoce; vlastnosti odpovídají druhu použitého ovoce;

- meruňková náplň je žlutooranžová s vystupujícími kousky ovoce a světlou drobenkou na povrchu, může být posypaná jemně strouhaným perníkem;

- švestková náplň je modrovínová se žlutou dužinou ovoce, s vystupujícími kousky ovoce a světlou drobenkou na povrchu, může být posypaná jemně strouhaným perníkem;

- ořechová náplň je středně hnědá, může obsahovat rozinky, a se světlou drobenkou na povrchu, může být posypaná jemně strouhaným perníkem;

- zelná náplň je zelenobéžová s vystupujícími proužky nakrouhaného zelí a se světlou drobenkou na povrchu;

- mrkvová náplň je oranžové barvy, případně s tmavými stopami mletého máku a se světlou drobenkou na povrchu, posypanou jemně strouhaným perníkem;

- kedlubnová náplň je hodně světlezelená s vystupujícími proužky strouhaných kedlubnů a se světlou drobenkou na povrchu.

Konzistence: koláč je jemný, měkký a vláčný.

Vůně a chuť: vždy charakteristická podle použité náplně. Musí být lahodná, sladká a jednoznačná po použití druhu náplně a po dobře propečeném těstě. Nesmí být nahorklá nebo kvasnicová.

Složení:

Nejčastěji se používá těsto složené z uvedených ingrediencí: pšeničná mouka, cukr řepný nebo přírodní sladidlo (fruktóza), rostlinné tuky nebo rostlinný olej nebo vepřové sádlo nebo máslo, vaječné žloutky nebo celá vejce pasterovaná nebo čerstvé, mléko sušené nebo čerstvé nebo pitná voda, pekařské droždí, sůl, v dnešní době může být použit zlepšující přípravek do těsta k udržení čerstvosti pečiva. Mohou se přidat ovocné šťávy (citronová, jablečná, hrušková).

Hlavní obsahovou složkou je mouka, další pak musí splňovat tyto hmotnostní limity: tuky (rostlinný tuk nebo olej nebo vepřové sádlo nebo máslo) – alespoň 20% celkové hmotnosti mouky, cukry nebo přírodní sladidlo (fruktóza) – alespoň 10% celkové hmotnosti mouky (při použití jiného přírodního sladidla odpovídá použité množství jeho sladivosti), vaječné žloutky nebo celá vejce – alespoň 5% celkové hmotnosti mouky. Množství ovocné šťávy, droždí, soli a ostatních ochucovacích surovin je závislé na použité receptuře u jednotlivých výrobců.

4.3 Zeměpisná oblast:

Valašsko – zeměpisná oblast vymezená katastrálními územími obcí, které tvoří vnější hranici vymezeného území. Zeměpisnou oblast (po obvodu území) tedy vymezují katastrální území těchto obcí:

Velké Karlovice, Horní Bečva, Čeladná, Kunčice pod Ondřejníkem, Kozlovice, Měrkovice, Tichá, Vlčovice, Kopřivnice, Štamberk, Lichnov, Veřovice, Mořkov, Hodslavice, Straník, Kojetín, Loučka, Bernartice, Hůrka, Starojická Lhota, Vysoká, Hustopeče, Milotice, Špičky, Skalička, Horní Těšice, Rouské, Všechnovice, Provodovice, Komárno, Podhradní Lhota, Rajnochovice, Držková, Rusava, Lukoveček, Fryšták, Mladcová, Zlín – Prštné, Zlín – Jaroslavice, Březnice, Želechovice, Lípa, Zádveřice, Vizovice, Slopné, Haluzice, Vlachovice, Vrbětice, Popov, Jestřábí, Štítina nad Vlčí, Bylnice, Brumov, Nedašov, Nedašova Lhota, Študlov, Střelná, Francova Lhota, Valašská Senice, Hovězí, Halenkov, Nový Hrozenkov. (viz příloha č. 1)

4.4 Důkaz původu:

Všichni výrobci Valašských frgálů vedou evidenci všech dodavatelů surovin i evidenci všech svých odběratelů. Výrobky jsou opatřeny etiketou, na které jsou uvedeny všechny identifikační údaje výrobce a také veškeré informace pro spotřebitele dle povinné legislativy při výrobě potravin a jejich uvádění na trh. To umožňuje sledovatelnost výrobku. Každý výrobce má zpracován kontrolní systém kritických bodů výroby (HACCP), kterým se při všech výrobních činnostech řídí. Všichni výrobci jsou podrobeni státnímu dozoru prostřednictvím Státní zemědělské a potravinářské inspekce v Brně, která je rovněž orgánem oprávněným ke kontrole dodržování specifikace.

4.5 Způsob produkce:

Z odměřených surovin se postupně vymísí jemné a vláčné těsto, které se nechá v díži kynout. Po vykynutí se přenese na pracovní stůl, kde se odvažují jednotlivé díly těsta a ty se dávají na kruhový pečicí papír o průměru 30–32 cm, nebo se může použít speciální kovová forma uvedeného průměru, kde znovu kynou. Potom se každý díl rozvaluje jednoručním válečkem od středu směrem k okraji. Pro rozvalování těsta je možné použít i automatizovaný rozvalovací stůl, případně použít metodu roztlačení těsta pomocí lisu. Po rozvalení nebo roztlačení na tenkou placku se prsty vytvoří zvýšený okraj silný asi 1 cm. Tento okraj se potře rozšlehaným žloutkem. Na těsto se přenese zvolená náplň (náplň Valašského frgálu musí tvořit asi 42–48% celkové hmotnosti výrobku v syrovém stavu) a rozetře se po celé ploše rozvaleného těsta. Náplň se posype bohatě drobenkou a střed Valašského frgálu se může posypat strouhaným perníkem nebo mletou skořicí. Připravený Valašský frgál se přenese na pečicí plech a uloží na místo, kde ještě dokyne. Po dokynutí se sází do pece vyhřáté na 180°C–240°C a peče se cca 10 - 20 minut. Po upečení se okraj Valašského frgálu natírá rozpuštěným máslem nebo rostlinným tukem a nechá se alespoň 3 hodiny chladnout v teplotě od 10°C do 25°C. Po vychlazení se může posypat moučkovým cukrem a pokape máslovou polevou, která je vyrobena z rozpuštěného másla a rostlinného tuku s přidávkou moučkového cukru, vanilkového cukru a aroma. Tato poleva se nechá zatuhnout a poté se může přistoupit k balení Valašského frgálu do potravinářské fólie, případně do pergamenového papíru nebo papírových, plastových či dřevěných krabiček. Balení i porcování musí proběhnout u výrobce, neboť Valašský frgál je křehké a jemné pečivo a došlo by k jeho poškození při následné přepravě, případně k porušení hygienických předpisů. V rámci distribuce na trh, k prodeji koláčů k okamžité spotřebě, musí být přeprava nebalených koláčů uskutečněna ve vhodných přepravních prostředcích při zabezpečení zachování kvality a hygieny a musí splňovat požadavky platných předpisů na označování. Koláče nesmí být znovu zabaleny, po přepravě jsou určeny jen k přímému prodeji.

Způsob výroby jednotlivých druhů náplní:

Hrušková náplň se vyrábí ze sušených hrušek. Na sušení jsou vhodné jen některé odrůdy, které nejsou příliš šťavnaté. Dozrálé hrušky se usuší v sušárně, uskladní na suchém místě a nechají alespoň 2 měsíce odpočinout. Když z nich potom chceme vyrobit hruškovou náplň na frgál, postupujeme takto: sušené hrušky namočíme alespoň na 3 hodiny do studené vody, aby trochu nabobtnaly. Potom přistavíme na oheň a alespoň 2 hodiny vaříme. Po postupném vychlazení z nich vybereme jádřince a stopky, a čistou hmotu umeleme. Je-li moc hustá, rozředíme ji chladným vývarem z hrušek. Do tohoto polotovaru můžeme přidat trochu švestkových povidel nebo ovocného džemu nebo i uvařených sušených jablek, aroma na bázi etyloxyhydrátu (dále jen aroma) a mletý badyán. Když je potřeba přisladíme a můžeme přidat trochu vanilkového cukru. Vše dobře promícháme. Pokud výrobce nevyrábí vlastní hruškovou náplň, může v dnešní době použít i náplň vyrobenou ze sušených hrušek jiným výrobcem a dodanou jako polotovar.

Tvarohová náplň se vyrábí z měkkého tvarohu, který se smíchá s cukrem nebo přírodním sladidlem, vaječnými žloutky nebo celými vejci, rozinkami, vanilkovým cukrem nebo vanilkovým pudíngem. Dále se může přidat ovocná šťáva nebo rostlinný olej, pitná voda, aroma a muškátový květ mletý. Tvarohovou náplň je možné kombinovat s lesním ovocem. V dnešní době se může použít stabilizátor tvarohu, který zajistí delší trvanlivost náplně, a tedy i výrobku.

Maková náplň se vyrábí z máku, který jemně umeleme. Přidáme cukr nebo přírodní sladidlo a mléko, nebo podle místních zvyklostí jen pitnou vodu, a vše uvaříme. Před dovařením se může zahustit jíškou nebo pečivovou strouhankou a dochutit vanilkovým cukrem, mletou skořicí a aromatem. Po vychlazení se můžou do náplně vmíchat rozinky. K výrobě této náplně můžeme použít i sušené makové náplně, které se rozředí pitnou vodou, dochutí a přidají se všechny složky patřící do makové náplně. Rovněž tak je možné použít náplň vyrobenou jiným výrobcem a dodanou jako polotovar.

Povidlová náplň jsou vlastně švestková povidla dochucená vanilkovým cukrem nebo náhradním přírodním sladidlem a aromatem. Mohou se ředit pitnou vodou. Výrobce může používat vlastní švestková povidla nebo nakupovat od jiného výrobce.

Jablková náplň se vyrábí ze strouhaných čerstvých jablek nebo z jablečného kompotu. Dochucuje se cukrem nebo přírodním sladidlem nebo vanilkovým cukrem a mletou skořicí. Můžou se ještě přidat rozinky a sekané vlašské ořechy.

Borůvková náplň je z čerstvých nebo kompotovaných nebo mražených borůvek, které se případně rozprostou na termostabilní džem, obdobně i náplň jahodová, brusinková, lesní ovoce.

Meruňková náplň je z čerstvých nebo kompotovaných nebo mražených meruněk, nakrájených na menší kousky, které se případně rozprostou na termostabilní džem.

Švestková náplň je kombinací švestkových povidel a čerstvých, kompotovaných nebo mražených švestek, které se většinou púlené rozprostou na plochu koláče potřenou povidly. Švestky můžeme posypat mletým mákem smíchaným s cukrem nebo přírodním sladidlem.

Ořechová náplň se vyrábí z mletých vlašských nebo lískových ořechů nebo jejich směsí, do které se může vmíchat světlá máslová jíška zředěná mlékem nebo zahustit pečivovou strouhankou. Může se také přidat meruňkový džem. Náplň pořádně provaříme, přidáme rozinky a dochutíme cukrem, přírodním sladidlem nebo vanilkovým

cukrem a aromatem. K výrobě této náplně můžeme použít i sušené ořechové náplně, které se rozředí pitnou vodou, dochutí a přidají se všechny složky patřící do ořechové náplně.

Zelná náplň se vyrábí z čerstvého nakrouhaného zelí nebo z dobře propláchnutého kysaného zelí. Nakrouhané zelí se osladí cukrem nebo přírodním sladidlem a v kastrole udusí do měkka. Potom se zahustí máslovou světlou jíškou a může se dochutit cukrem nebo náhradním přírodním sladidlem, solí nebo mletým černým pepřem.

Mrkvová náplň se vyrábí ze strouhané čerstvé mrkve, kterou oslaženou na tuku v kastrole udusíme do měkka. V polovině dušení můžeme přidat mletý mák a zahustíme máslovou jíškou. Může se dochutit cukrem nebo přírodním sladidlem nebo vanilkovým cukrem, mletou skořicí a solí.

Kedlubnová náplň se vyrábí z čerstvých nastrouhaných kedlubnů, které osladíme a v kastrole dusíme do změknutí. Zahustíme máslovou jíškou a můžeme dochutit mletým černým pepřem, petrželovou natí jemně nasekanou nebo sušenou, ovocnou šťávou citronovou nebo jablečnou, cukrem nebo přírodním sladidlem a solí.

4.6 Souvislost:

Výroba Valašských frgálů má původ v bohatých lidových tradicích Valaška. První písemné záznamy o velkých koláčích, tzv. vdolcích nebo frgálech, uvádí J.H.A.Gallaš ve své kronice „Bromatologia moravo-rustica“ z roku 1826. Jsou zde zachyceny údaje o koláčích z pšeničné nebo i žitné mouky, na povrchu pomazaných tvarohem, povídky nebo pomazánkou z povařených a rozmačkaných sušených hrušek, která je pro zdejší kraj typická, její výroba se vyskytuje pouze ve vymezené oblasti Valaška. Rovněž speciálně ochucené další náplně jsou typické pouze pro tuto oblast. Umění výroby těchto velkých koláčů se předávalo z generace na generaci nejdříve pouze v rodinách. Nejvýznamnější událostí, kdy se Valašský frgál dostal také do povědomí obyvatel hlavního města Prahy a jeho okolí, byla Národopisná výstava v Praze v roce 1889. Pražané byli tímto pečivem přímo nadšeni. V první polovině 20.století se frgály začaly vyrábět také v malých pekařských a cukrářských manufakturách, ale pouze na území regionu Valaška a zpravidla pouze pro místní obyvatele. Staly se neodmyslitelnou součástí všech lidových veselí, trhů a jarmarků. S rozvojem turistického ruchu se staly vyhledávanou lahůdkou a suvenýrem. Výrobci sdružení prokazatelně vychází při výrobě Valašských frgálů z historických receptur, dodržují postupy při zpracování surovin i celý postup výroby. Výrobní postupy některých druhů náplní (zelná, ořechová, mrkvová, kedlubnová) jsou převzaty z lidových tradic, uchovávaných z generace na generaci a jejich receptury nejsou nikde publikovány. Další písemné doklady o existenci tradice výroby Valašských frgálů najdeme v knize „Lidová strava na Valašku“, autor Jaroslav Štika, z roku 1997. Existuje i mnoho článků z novin a časopisů o oblíbenosti a kvalitě Valašských frgálů (Receptář, Potravinářský zpravodaj, Moderní obchod, Pekař cukrář, Obchodní týdeník MF Dnes, Doma v Beskydech, Naše Valaška, Firemní partner, Veletržní noviny, Valašský deník, Potravinářská revue). Mnoho informací lze najít na internetu (při odkazech „Valašský frgál“, „Valaško“, „Valašské pečivo“, „Domácí výrobky“, „Valašské muzeum“), v encyklopediích (např. Wikipedie), v informačních centrech Valaška a turistických průvodcích, na internetových stránkách měst Vsetín, Rožnov pod Radhoštěm, Valašské Meziříčí. Valašské frgály získaly také řadu ocenění z celostátních a regionálních veletrhů a výstav (Zlatá Salima 2006 a 2008, Perla Zlínska 2006, 2007 a 2008, Trendy 2006, HIT 2006 Moderní obchod, Značka kvality KLASA v roce 2007) – viz přílohy.

4.7 Kontrolní subjekt:

Název: Státní zemědělská a potravinářská inspekce
Adresa: Květná 15, CZ-603 00 Brno
Tel.: (420) 543 54 01 11
Fax: (420) 543 54 02 02
E-mail: sekret.oklc@szpi.gov.cz

4.8 Označování:

VALAŠSKÝ FRGÁL - označení výrobku musí být provedeno dominantně na čelní straně výrobku. Současně bude na obalu výrobku umístěno logo chráněného zeměpisného označení, které bude sloužit jako informace spotřebitelům, pro kontrolu kontrolním subjektem a pro výsledovatelnost výrobku. V případě prodeje nebalených výrobků musí být na místě prodeje zřetelně uvedeno, že tam jsou prodávány Valašské frgály.

Ostatní rozhodné údaje a úřední opravy

Kapitola zahrnuje zejména přetřídění seznamu výrobků a služeb v návaznosti na mezinárodní zápis, opravu chyb ve formulaci, přepisů a zjevných nesprávností za účelem uvedení do souladu se skutečností. V této kapitole jsou zveřejňovány jen takové údaje, které nemohou být zveřejněny spolu se zveřejněním přihlášky nebo se zápisem ochranné známky. Dále kapitola obsahuje důležitá úřední sdělení.

(97) **EP 2682674**

Udělení evropského patentu č. 2682674 ze dne 27.07.2022 bylo Evropským patentovým úřadem zrušeno.

(97) **EP 3681653**

Udělení evropského patentu č. 3681653 ze dne 27.07.2022 bylo zrušeno a řízení bylo přerušeno.
