



národní
úložiště
šedé
literatury

Věstník Úřadu průmyslového vlastnictví 2022/27

Úřad průmyslového vlastnictví
2022

Dostupný z <http://www.nusl.cz/ntk/nusl-541930>

Dílo je chráněno podle autorského zákona č. 121/2000 Sb.

Tento dokument byl stažen z Národního úložiště šedé literatury (NUŠL).

Datum stažení: 10.05.2024

Další dokumenty můžete najít prostřednictvím vyhledávacího rozhraní nusl.cz .

Číselné INID kódy pro označování bibliografických dat technických řešení

INID Codes for the identification of bibliographic data of technical solutions

(Standard WIPO ST. 9 a ST. 80)

(11)	číslo patentu/zápisu/osvědčení	(11)	Number of the patent/registration/certification
(15)	datum zápisu průmyslového vzoru	(15)	Industrial design registration date
(21)	číslo přihlášky/žádosti	(21)	.Application number
(22)	datum podání přihlášky/žádosti	(22)	Date of application filling
(23)	údaje o výstavní prioritě	(23)	Exhibition priority data
(28)	počet průmyslových vzorů	(28)	Number of industrial designs included in the application
(31)	číslo prioritní přihlášky	(31)	Number of priority application
(32)	datum podání prioritní přihlášky	(32)	Filling date of priority application
(33)	země priority	(33)	Priority country
(40)	datum zveřejnění přihlášky vynálezu	(40)	Date of publication of patent application
(45)	datum zveřejnění zapsaného průmyslového vzoru	(45)	Publication date of the registered industrial design
(47)	datum zveřejnění udělení patentu a zápisu užitého vzoru, datum zápisu užitého vzoru, datum oznámení udělení evropského patentu v Evropském patentovém věstníku	(47)	Publication date of patent granting and publication date of utility model registration, registration date of utility model, publication date of European patent granting in the European patent bulletin
(51)	mezinárodní patentové třídění/Locamské třídění průmyslových vzorů	(51)	International Patent Classification/ Locarno Classification for Industrial Designs
(54)	Název	(54)	Title
(55)	vyobrazení průmyslového vzoru	(55)	Reproduction of the industrial design
(57)	Anotace	(57)	Abstract
(68)	číslo základního patentu	(68)	Number of the basic patent
(71)	označení přihlašovatele/žadatele	(71)	Applicant
(72)	označení původce	(72)	Inventor
(73)	označení majitele/vlastníka	(73)	Owner
(74)	označení zástupce	(74)	Attorney's name and address
(86)	číslo mezinárodní přihlášky	(86)	International application number
(87)	číslo mezinárodního zveřejnění	(87)	International publication number
(92)	datum a číslo první registrace přípravku pro Českou republiku	(92)	Date and number(s) of the first authorization to market the product in the CZ
(93)	datum, číslo a země první registrace přípravku v rámci Společenství	(93)	Date, number(s) and country of the first authorization to market the product in the EEC
(94)	doba platnosti osvědčení	(94)	Term of certification validity
(95)	označení a typ přípravku	(95)	Name of the product and product type
(96)	datum podání a číslo evropské patentové přihlášky	(96)	European patent application filling date and number
(97)	datum zveřejnění a číslo zveřejnění evropské patentové přihlášky v Evropském patentovém věstníku	(97)	European patent application publication date and publication number in the European patent bulletin

Číselné INID kódy pro označování bibliografických dat ochranných známek

INID codes and minimum required for the identification of bibliographic data relating to marks

(Standard WIPO ST.60)

(111)	Číslo zápisu ochranné známky (registrace)	(111)	Number of registration
(151)	Datum zápisu ochranné známky	(151)	Date of the registration
(210)	Číslo přihlášky ochranné známky (spisu)	(210)	Number of the application
(220)	Datum podání přihlášky	(220)	Date of filing of the application
(320)	Datum vzniku práva přednosti	(320)	Date of the first application
(442)	Datum zveřejnění přihlášky po průzkumu	(442)	Date of the publication of the examined application
(450)	Datum zveřejnění zápisu ochranné známky ve Věstníku	(450)	Date of publication of the registration
(510)	Seznam výrobků a služeb	(510)	List of goods and/or services
(511)	Číslo třídy výrobků a služeb	(511)	Number of the class of goods and/or services
(526)	Omezení rozsahu ochrany o prvek	(526)	Disclaimer
(540)	Znění nebo vyobrazení ochranné známky	(540)	Reproduction of the mark
(551)	Kolektivní ochranná známka	(551)	Collective mark
(554)	Prostorová ochranná známka	(554)	Three-dimensional mark
(558)	Ochranná známka tvořená pouze barvou nebo kombinací barev	(558)	Mark consisting exclusively of one or several colours
(580)	Datum zápisu jakékoliv transakce v souvislosti s přihláškou nebo zápisem ochranné známky do rejstříku, např. změna majitele, změna jména nebo adresy, vzdání se práv k ochranné známce atd. (účinnost)	(580)	Date of recording of any kind of transaction in respect of applications or registrations (e.g. change in ownership, change in name or address, renunciation, termination of protection)
(591)	Údaje o barevnosti ochranné známky	(591)	Information concerning colour claimed
(730)	Přihlašovatel/vlastník ochranné známky	(730)	The applicant or the holder of the mark
(740)	Zástupce	(740)	Name and address of the representative
(770)	Jméno a adresa dřívějšího přihlašovatele nebo vlastníka (v případě změny vlastnictví)	(770)	Name and address of the previous applicant or holder (in case of change in ownership)
(791)	Jméno a adresa nabyvatele licence	(791)	Name and address of the licensee
(793)	Podmínky a omezení licence	(793)	Indication of conditions and/or restrictions under the license
(800)	Mezinárodní zápis ochranné známky	(800)	International registration

Kódy pro kódování záhlaví oznámení publikovaných ve Věstníku

(Standard WIPO ST. 17)

BB9A	zveřejněné přihlášky vynálezů	MK1K	zánik užitého vzoru uplynutím doby platnosti
FG1K	zapsané užité vzory	MK4A	zánik patentů uplynutím doby platnosti
FG4A	udělené patenty	MK4F	zánik autorských osvědčení uplynutím doby platnosti
FG4Q	zapsané průmyslové vzory	MK4Q	zánik průmyslového vzoru uplynutím doby ochrany
LD3K	částečný výmaz užitého vzoru	MM4A	zánik patentů pro nezaplacení ročních poplatků
LD4Q	částečný výmaz průmyslového vzoru	MM4F	zánik autorských osvědčení pro nezaplacení ročních poplatků
MA4A	zánik patentu vzdáním se	ND1K	prodloužení platnosti užitého vzoru
MA4F	zánik autorských osvědčení vzdáním se	ND4Q	obnova doby ochrany průmyslového vzoru
MC3K	výmaz užitého vzoru	PA4A	změna autorského osvědčení na patent
MC4A	zrušení patentu	PC9A	změna dispozičního práva k vynálezu
MC4F	zrušení autorského osvědčení	PD1K	převod práv a ostatní změny majitelů užitého vzoru
MC4Q	výmaz průmyslového vzoru	PD4A	převod práv a ostatní změny majitelů patentů
MH1K	zánik užitého vzoru vzdáním se	PD4Q	převod práv a ostatní změny vlastníků průmyslových vzorů
MH4A	částečné zrušení patentu	QA9A	nabídka licence
MH4F	částečné zrušení autorského osvědčení	SB4A	zapsané patenty do rejstříku po odtajnění
MH4Q	zánik průmyslového vzoru vzdáním se	SB4F	zapsaná autorská osvědčení do rejstříku po odtajnění

Opravy Změny Různé

Opravy u přihlášek vynálezů s žádostí o udělení patentu

HA9A	jmenování vynálezce		
HB9A	oprava jmen	HG9A	oprava chyb v třídění
HC9A	změna jmen	HH9A	oprava nebo změna všeobecně
HD9A	oprava adres	HK9A	tiskové chyby v úředních věstnících
HE9A	změna adres		
HF9A	oprava dat		

Opravy ochranných dokumentů

Patenty	autorská osvědčení	užité vzory	průmyslové vzory	
TA4A	TA4F	TA1K	TA4Q	jmenování vynálezce
TB4A	TB4F	TB1K	TB4Q	oprava jmen
TC4A	TC4F	TC1K	TC4Q	změna jmen
TD4A	TD4F	TD1K	TD4Q	oprava adres
TE4A	TE4F	TE1K	TE4Q	změna adres
TF4A	TF4F	TF1K	TF4Q	oprava dat
TG4A	TG4F	TG1K	TG4Q	oprava chyb v třídění
TH4A	TH4F	TH1K	TH4Q	oprava nebo změna všeobecně
TK9A	TK9F	TK1K	TK4Q	tiskové chyby v úřed. věstnících

Kódy pro označování zemí a mezinárodních organizací použité ve věstníku

BE	Belgie
CH	Švýcarsko
CN	Čína
CY	Kypr
CZ	Česká republika
DE	Spolková republika Německo
FR	Francie
GB	Velká Británie
HU	Maďarsko
IE	Irsko
JP	Japonsko
KR	Korejská republika
SK	Slovensko
US	Spojené státy americké
XY	Neuvedeno

Kódy pro označování států USA použité ve věstníku

CA	California
CO	Colorado
DE	Delaware
IL	Illinois
IN	Indiana
MA	Massachusetts
MN	Minnesota
NC	North Carolina
NY	New York
PA	Pennsylvania
RI	Rhode Island

BB9A

Zveřejněné přihlášky vynálezů - přehled podle čísel přihlášek

Dále uvedené přihlášky vynálezů byly zveřejněny dnem, uvedeným ve Věstníku podle zákona č. 527/1990 Sb., o vynálezech a zlepšovacích návrzích, ve znění pozdějších předpisů, a jsou k dispozici v patentové knihovně Úřadu průmyslového vlastnictví, Antonína Čermáka 2a, 160 68, Praha 6.

(21)	(51)	(21)	(51)
2020-719	C 07 D 239/94 (2006.01)	2021-75	A 63 B 49/00 (2015.01)
2020-721	A 01 G 23/095 (2006.01)	2021-98	B 60 L 50/60 (2019.01)
2020-723	A 61 G 7/05 (2006.01)	2021-233	H 02 K 29/00 (2006.01)
2020-725	H 02 J 15/00 (2006.01)		

Zveřejněné přihlášky vynálezů - řazené podle MPT

- (51) **A01G 23/095** (2006.01)
(21) **2020-721**
(71) Holický Jiří Ing., Mariánské Lázně, Hamrníky, CZ
Ulrich Radomír prof. Ing., CSc., Brno, Černá Pole, CZ
- (72) Holický Jiří Ing., Mariánské Lázně, Hamrníky, CZ
Ulrich Radomír prof. Ing., CSc., Brno, Černá Pole, CZ
- (54) **Univerzální vyvětřovací stroj**
(22) 28.12.2020
(57) Univerzální vyvětřovací stroj je tvořený páteří částí sestávající z bočnic (1, 2), upevňovacích desek (7, 8) a podložky (11) elektromotoru s převodovkou (6). Bočnice (1, 2) jsou osazeny hnacím válečkem (3) a přítlačnými – vodicími válečky hnacího pásu (4) a hnacím pásem (13). Zadní strana bočnic (1, 2) přiléhající k hnacímu pásu (13) je osazena upevňovací deskou (7) pro ramena s přítlačnými – vodicími koly (10) a dále pak upevňovací deskou (8), podložkou (11) a napínáním (12) elektromotoru s převodovkou (6). Obsahuje alespoň jeden hnací pás (13) a dvě ramena s přítlačnými – vodicími koly (10), nad kterými je výměnná hlava osazena sadou nožů (5) pro vyvětřování. Ramena s přítlačnými – vodicími koly (10) jsou přítlačována pomocí přítlačných pneumatikálních válců (9). Hnací pojezdový pás (13) je poháněn přes elektromotor s převodovkou (6). Elektromotor s převodovkou (6) a přítlačné pneumatikální válce (9), jsou propojeny (14) s ovládacím zařízením na dálkové ovládání.
- (74) Advokátní kancelář Bakaš & partneři, Dr. JUDr. Miroslav Zamiška, advokát, Na příkopě 957/23, Praha 1, Staré Město, 11000
- (57) Samo-aretační kolébkový mechanismus pro zajištění odnímatelných částí nemocničních lůžek, které slouží k lepšímu přístupu k pacientovi a jsou standardní výbavou každého nemocničního lůžka. Odnímatelnými částmi se rozumí rovněž stojany na příslušenství k lůžku, protektory nebo postranice. Samo-aretační kolébkový mechanismus se skládá z ovládacího prvku a táhla umístěných na jedné části rámu lůžka a kolébkové západky umístěné na druhé části rámu, kolébková západka se samovolně pohybuje kyvným způsobem mezi odjištěnou a zajištěnou polohou mezi zarážkou na rámu a táhlem, kterými je vymezen prostor pro volný pohyb kolébkové západky.

- (51) **A63B 49/00** (2015.01)
A63B 60/02 (2015.01)
A63B 67/18 (2016.01)
- (21) **2021-75**
(71) Petrášek Petr, Příbram, Příbram V-Zdaboř, CZ
(72) Petrášek Petr, Příbram, Příbram V-Zdaboř, CZ
(54) **Závaží pro sportovní raketu a způsob úpravy švihové hmotnosti rakety a/nebo vyvážení rakety**
(22) 18.02.2021
(57) Předkládané řešení poskytuje závaží pro sportovní raketu, která má rám hlavy vypletený strunami definujícími rovinu výpletu, přičemž uvedené závaží má vzájemně kolmé rozměry šířku, výšku a délku, a na ve směru délky protilehlých koncích je v polovině výšky opatřeno drážkami pro uvolnitelné zasunutí dvou sousedních rovnoběžných strun výpletu, přičemž hmotnost závaží je v rozmezí 1 až 1,8 g.
Dále je popsána sada takových závaží, a způsob úpravy švihové hmotnosti rakety a/nebo vyvážení rakety s pomocí těchto závaží.

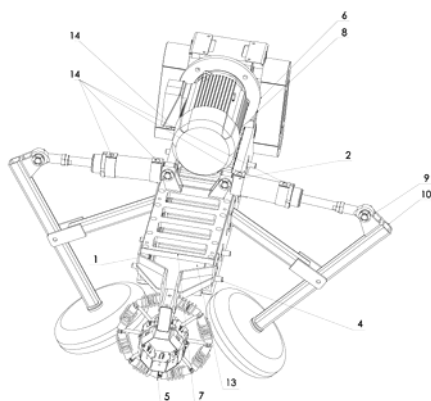

- (74) HARBER IP s.r.o., Dukelských hrdinů 567/52, Praha 7, Holešovice, 17000
- (51) **B60L 50/60** (2019.01)
B60L 7/16 (2006.01)
B60L 7/10 (2006.01)
E01C 19/26 (2006.01)
E01C 19/28 (2006.01)
- (21) **2021-98**
(71) Ammann Schweiz AG, 4901 Langenthal, CH
(72) Karásek Tomáš Ing., Bolehošť, CZ
Fiala Luboš Ing., Praha 6, Nebušice, CZ
Svoboda Jan Ing., Jílovice, CZ
Válek Štěpán Ing., Ph.D., Nové Město nad Metují, CZ
- (54) **Způsob bezpečného řízení hutnicího stroje a hutnicí stroj k uskutečnění tohoto způsobu**
(22) 03.03.2021
(57) Způsob bezpečného řízení hutnicího stroje obsahuje nejméně jeden vibrační válec (4) spojený s nejméně jedním elektrickým pohonem (5) pohybu stroje a nejméně jedním elektrickým pohonem (24) vibrací, centrální řídicí jednotku (1) stroje, bateriový systém (3) a řídicí jednotku (2) bateriového systému (3). Centrální řídicí jednotka (1) stroje příkazově nadřazena řídicí jednotce (2) bateriového systému (3). Centrální řídicí jednotka (1) hutnicího stroje je datově spojena s řídicí jednotkou (2) bateriového systému (3), který je silově spojen s nejméně jedním ovládacím měničem (23) nejméně jednoho elektrického pohonu (5, 19, 24) stroje.

- (51) **A61G 7/05** (2006.01)
A47C 21/08 (2006.01)
A47D 7/01 (2006.01)
- (21) **2020-723**
(71) LINET spol. s r.o., Slaný, CZ
(72) Ertelt Martin Ing., Fulnek, CZ
(54) **Lůžko se samo-aretačním kolébkovým mechanismem pro odnímatelné části lůžka**
(22) 29.12.2020

(74) Ing. Milan Škoda, Nahořanská 308, Nové Město nad Metují, Krčín, 54901

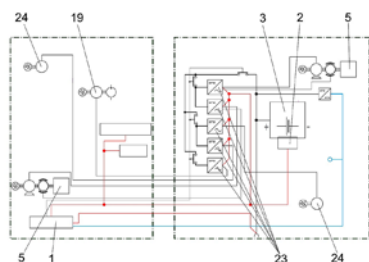

- (51) **C07D 239/94** (2006.01)
C07D 239/88 (2006.01)
C07D 409/04 (2006.01)
C07D 413/04 (2006.01)
A61K 31/517 (2006.01)
A61K 31/5377 (2006.01)
A61P 35/00 (2006.01)
A61P 25/28 (2006.01)
A61P 29/00 (2006.01)
A61P 9/00 (2006.01)

(21) **2020-719**

(71) Ústav experimentální botaniky AV ČR, v. v. i., Praha 6, Lysolaje, CZ

(72) Dvořáková Marcela, Praha 10, Vršovice, CZ

Langhansová Lenka, Beroun, Beroun-Město, CZ

Landa Přemysl, Rudná, CZ

Vaněk Tomáš, Státnice, Černý Vůl, CZ

(54) **Chinazolinové deriváty jako selektivní inhibitory cyklooxygenázy-1**

(22) 24.12.2020

(57) Předkládané řešení poskytuje chinazolinové deriváty obecného vzorce I, kde

- R₁ je vybrán ze skupiny zahrnující benzylamin substituovaný alespoň jedním substituentem R₄, anilin substituovaný alespoň jedním substituentem R₄, a fenol substituovaný alespoň jedním substituentem R₄;
 - R₂ je vybrán ze skupiny zahrnující chlor; brom; pětičlenný nebo šestičlenný heteroaromatický kruh obsahující alespoň jeden heteroatom zvolený z N, S, O; a vodík;
 - R₃ je vybrán ze skupiny zahrnující chlor; brom; styryl; a pětičlenný nebo šestičlenný heterocyklický kruh obsahující alespoň jeden heteroatom zvolený z N, S, O;
 - R₄ je vybrán ze skupiny zahrnující fluor, chlor, hydroxy, amino, C1-C4 alkyl, C1-C4 alkylamino a C1-C4 alkoxy.
 Látky obecného vzorce I jsou selektivní inhibitory COX-1, a jsou tedy vhodné pro použití jako léčiva.

(74) HARBER IP s.r.o., Dukelských hrdinů 567/52, Praha 7, Holešovice, 17000

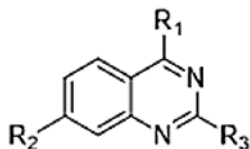

- (51) **H02J 15/00** (2006.01)
H02J 11/00 (2006.01)
H02J 3/32 (2006.01)
H02J 3/06 (2006.01)
H02J 3/28 (2006.01)

(21) **2020-725**

(71) Západočeská univerzita v Plzni, Plzeň, Jižní Předměstí, CZ

(72) Peroutka Zdeněk prof. Ing., Ph.D., Plzeň, Červený Hrádek, CZ

Sirový Martin Ing., Ph.D., Chlumčany, CZ

Vinš Martin Ing., Jirkov, CZ

(54) **Zařízení pro zvýšení životnosti a flexibility rotačního zdroje elektrické energie a způsob jeho řízení**

(22) 29.12.2020

(57) Zařízení obsahuje rotační zdroj (1) elektrické energie tvořený elektrickým generátorem (2) a zdrojem (3) mechanické energie. Rotační zdroj (1) je zapojen do elektrického uzlu (4) společně s výkonovým polovodičovým měničem (5). Obsažený řídicí systém (8) pro řízení mikrosítě (7) obsahuje výkonový polovodičový měnič (5), zařízení (6) pro akumulaci elektrické energie, blok (11) měření a elektrický uzel (4), kterým je mikrosít (7) připojena k elektrizační soustavě (12). Součástí řídicího systému (8) je aktivní ochrana (9) rotačního zdroje (1) proti transientnímu elektromechanickému namáhání a regulátor (10) výkonu. Aktivní ochranou (9) se pomocí bloku (11) měření změní elektrická napětí a proudy v elektrickém uzlu (4). Ze změřených veličin se vyhodnocuje elektrické a mechanické namáhání rotačního zdroje (1). V elektrickém uzlu (4) se generují složky napětí a proudů, které působí proti nežádoucím změnám napětí, proudu a momentu elektrického generátoru (2).

(74) Langrova, s.r.o., Skrětova 1011/48, Plzeň, Jižní Předměstí, 30100

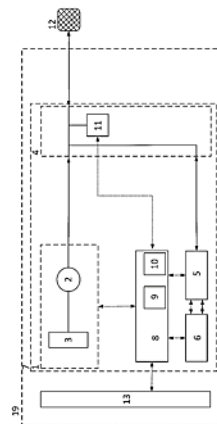

- (51) **H02K 29/00** (2006.01)
H02K 1/27 (2006.01)
H02P 6/00 (2016.01)

(21) **2021-233**

(71) LIVING CZ spol. s r.o., České Budějovice, České Budějovice 3, CZ

(72) Manoch Jan, Úsilné, CZ

(54) **Bezkartáčový stejnosměrný elektromotor**

(22) 14.05.2021

(57) Bezkartáčový stejnosměrný elektromotor pro napájení vícefázovým napájecím elektrickým napětím je sestaven z alespoň jednoho rotoru (2), přičemž ideálně odpovídá počet rotorů (2) počtu fází napájecího elektrického napětí, a osazeného permanentními magnety (7). Rotory (2) jsou nasazeny na hřídel (1). Počet permanentních magnetů (7) je dán konstrukčním výpočtem. Dále je bezkartáčový stejnosměrný motor sestaven z děleného statoru (3) s drážkami (5) pro nesení cívek (8) statorových vinutí, přičemž počet částí děleného statoru (3) odpovídá počtu fází napájecího elektrického napětí, počet drážek (5) na každé části děleného statoru (3) je dán konstrukčním výpočtem děleným počtem fází napájecího elektrického napětí. Každá část děleného statoru (3) je elektricky propojena se střídačem pro napájení pouze jednou z fází napájecího elektrického napětí, a současně jsou části děleného statoru (3) navzájem uspořádány tak, že alespoň dvě části děleného statoru (3) mají nenulové vzájemné úhlové posunutí drážek (5) vůči sobě.

(74) PatentCentrum Sedlák & Partners s.r.o., Okružní 2824, České Budějovice,
České Budějovice 3, 37001

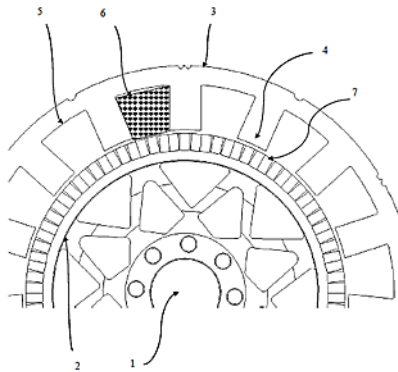

Zveřejněné přihlášky vynálezů - přehled podle třídících znaků

(51)		(21)		(51)		(21)
A 47 C 21/08	(2006.01)	2020-723		B 60 L 7/16	(2006.01)	2021-98
A 47 D 7/01	(2006.01)	2020-723		C 07 D 239/88	(2006.01)	2020-719
A 61 K 31/517	(2006.01)	2020-719		C 07 D 409/04	(2006.01)	2020-719
A 61 K 31/5377	(2006.01)	2020-719		C 07 D 413/04	(2006.01)	2020-719
A 61 P 9/00	(2006.01)	2020-719		E 01 C 19/26	(2006.01)	2021-98
A 61 P 25/28	(2006.01)	2020-719		E 01 C 19/28	(2006.01)	2021-98
A 61 P 29/00	(2006.01)	2020-719		H 02 J 3/06	(2006.01)	2020-725
A 61 P 35/00	(2006.01)	2020-719		H 02 J 3/28	(2006.01)	2020-725
A 63 B 60/02	(2015.01)	2021-75		H 02 J 3/32	(2006.01)	2020-725
A 63 B 67/18	(2016.01)	2021-75		H 02 J 11/00	(2006.01)	2020-725
B 60 L 7/10	(2006.01)	2021-98		H 02 K 1/27	(2006.01)	2021-233
				H 02 P 6/00	(2016.01)	2021-233

Seznam přihlašovatelů zveřejněných přihlášek vynálezů

(71)	(21)	(51)		(71)	(21)	(51)	
Ammann Schweiz AG, 4901 Langenthal, CH	2021-98	B 60 L 50/60	(2019.01)	Západočeská univerzita v Plzni, Plzeň, Jižní Předměstí, CZ	2020-725	H 02 J 15/00	(2006.01)
LINET spol. s r.o., Slaný, CZ	2020-723	A 61 G 7/05	(2006.01)	Holický Jiří Ing., Mariánské Lázně, Hammíky, CZ	2020-721	A 01 G 23/095	(2006.01)
LIVING CZ spol. s r.o., České Budějovice, České Budějovice 3, CZ	2021-233	H 02 K 29/00	(2006.01)	Petrášek Petr, Příbram, Příbram V-Zdaboř, CZ	2021-75	A 63 B 49/00	(2015.01)
Ústav experimentální botaniky AV ČR, v. v. i., Praha 6, Lysolaje, CZ	2020-719	C 07 D 239/94	(2006.01)				

FG4A

Udělené patenty - přehled podle čísel patentů

V období uzávěrky tohoto čísla Věstníku udělil Úřad průmyslového vlastnictví tyto patenty.

(11)	(51)		(11)	(51)		(11)	(51)	
309267	H 01 J 37/20	(2006.01)	309271	G 01 R 31/12	(2020.01)	309275	B 60 L 50/60	(2019.01)
309268	C 12 Q 1/68	(2006.01)	309272	B 29 C 64/357	(2017.01)	309276	H 02 K 29/00	(2006.01)
309269	G 05 B 15/00	(2006.01)	309273	B 27 N 3/08	(2006.01)			
309270	F 23 C 3/00	(2006.01)	309274	A 63 B 49/00	(2015.01)			

FG4A

Udělené patenty - přehled podle MPT

(51)	A63B 49/00	(2015.01)	(54)	Způsob bezpečného řízení hutnicího stroje a hutnicí stroj k uskutečnění tohoto způsobu	
	A63B 60/02	(2015.01)	(22)	03.03.2021	
	A63B 67/18	(2016.01)	(74)	Ing. Milan Škoda, Nahořanská 308, Nové Město nad Metují, Krčín, 54901	
(11)	309274				
(40)	06.07.2022				
(21)	2021-75				
(73)	Petrášek Petr, Příbram, Příbram V-Zdaboř, CZ		(51)	C12Q 1/68	(2006.01)
(72)	Petrášek Petr, Příbram, Příbram V-Zdaboř, CZ			G01N 33/53	(2006.01)
(54)	Závaží pro sportovní raketu a způsob úpravy švihové hmotnosti rakety a/nebo vyvážení rakety			G01N 33/58	(2006.01)
(22)	18.02.2021			A61K 39/112	(2006.01)
(74)	HARBER IP s.r.o., Dukelských hrdinů 567/52, Praha 7, Holešovice, 17000			C12Q 1/6876	(2018.01)
			(11)	309268	
			(40)	31.05.2017	
			(21)	2015-753	
			(73)	Výzkumný ústav veterinárního lékařství, v.v.i., Brno Medlánky, CZ	
(51)	B27N 3/08	(2006.01)	(72)	Rychlík Ivan doc. RNDr., Ph.D., Rousínov, CZ	
	B27N 3/16	(2006.01)		Volf Jiří MVDr., Ph.D., Brno, CZ	
(11)	309273			Šebková Alena Mgr., Brno, CZ	
(40)	13.07.2022			Havlíčková Hana Ing., Brno, CZ	
(21)	2020-727			Elsheimer-Matulová Marta Mgr., Sobůlky, CZ	
(73)	Asipo s.r.o., Ohnišov, CZ			Varmužová Karolína Mgr., Svatobořice, CZ	
(72)	Šimák Václav Ing., Ohnišov, CZ			Faldynová Marcela MVDr., Ph.D., Rousínov, CZ	
(54)	Zařízení pro výrobu rohoží z rostlinných materiálů			Šišák František MVDr., CSc., Brno, CZ	
(22)	30.12.2020		(54)	Způsob stanovení imunitní odpovědi drůbeže po vakcinaci živou oslabenou vakcinou	
(74)	Milan Škoda, Nahořanská 308, Nové Město nad Metují, Krčín, 54901		(22)	26.10.2015	
			(74)	HARBER IP s.r.o., Dukelských hrdinů 567/52, Praha 7, Holešovice, 17000	
(51)	B29C 64/357	(2017.01)			
	B33Y 40/00	(2020.01)			
	B07B 1/40	(2006.01)			
	B07B 7/06	(2006.01)			
(11)	309272		(51)	F23C 3/00	(2006.01)
(40)	27.04.2022			F23K 5/04	(2006.01)
(21)	2020-538			F23K 5/22	(2006.01)
(73)	Vysoká škola báňská-Technická univerzita Ostrava, Ostrava, Poruba, CZ			F23M 5/00	(2006.01)
(72)	Slíva Aleš prof. Ing., Ph.D., Václavovice, CZ		(11)	309270	
	Brázda Robert doc. Ing., Ph.D., Ostrava, Poruba, CZ		(40)	24.03.2021	
	Broulík Marek, Česká Třebová, CZ		(21)	2019-592	
	Břemek Karel, Hlučín, CZ		(73)	JANDEKOM s.r.o., Dětmarovice, CZ	
	Dvořák Martin, Ostrava, Moravská Ostrava, CZ		(72)	Janečko Rostislav, Dětmarovice, CZ	
(54)	Linka pro úpravu aditivního materiálu		(54)	Spalovací prostor kotle na kapalná paliva	
(22)	30.09.2020		(22)	17.09.2019	
			(74)	Ing. Pavel Nádvořník s.r.o., Klínová 620/1, Ostrava, Hulváky, 70900	
(51)	B60L 50/60	(2019.01)	(51)	G01R 31/12	(2020.01)
	B60L 7/16	(2006.01)		G01R 31/14	(2006.01)
	B60L 7/10	(2006.01)		G01R 31/36	(2020.01)
	E01C 19/26	(2006.01)		G01R 15/04	(2006.01)
	E01C 19/28	(2006.01)	(11)	309271	
(11)	309275		(40)	30.06.2021	
(40)	06.07.2022		(21)	2019-781	
(21)	2021-98		(73)	OZM Research s.r.o., Hrochův Týnec, CZ	
(73)	Ammann Schweiz AG, 4901 Langenthal, CH		(72)	Cupák Jan, Blučina, CZ	
(72)	Karásek Tomáš Ing., Bolehošť, CZ			Janovský Břetislav, Pardubice, Rosice, CZ	
	Fiala Luboš Ing., Praha 6, Nebuše, CZ			Vojtěch Jan Mgr., Býšť, CZ	
	Svoboda Jan Ing., Jílovice, CZ			Macenauer Michal, Němčice nad Hanou, CZ	
	Válek Štěpán Ing., Ph.D., Nové Město nad Metují, CZ				

(54) **Vysokonapěťová diferenciální sonda a zařízení pro měření a vyhodnocování energie elektrického výboje**
(22) 18.12.2019
(74) KANIA, SEDLÁK, SMOLA, s.r.o., Mendlovo náměstí 907/1a, Brno, Staré Brno, 60300

(51) **G05B 15/00** (2006.01)
G06F 1/16 (2006.01)
G06F 3/02 (2006.01)
A61G 7/018 (2006.01)
G06F 3/0346 (2013.01)

(11) 309269
(40) 13.12.2017
(21) **2016-162**

(73) L I N E T spol. s r.o., Slaný, CZ
(72) Holas David Ing., Česká Lípa, CZ

(54) **Systém pro polohování zdravotnického prostředku**
(22) 18.03.2016

(51) **H01J 37/20** (2006.01)
H01J 37/26 (2006.01)
H01J 37/30 (2006.01)

(11) 309267
(40) 11.04.2012
(21) **2011-592**

(73) Carl Zeiss Microscopy GmbH, 07745 Jena, DE
(72) Bibberger Josef Dr., 93359 Wildenberg, DE
Pulwey Ralph Dr., 73430 Aalen, DE

(54) **Přístroj s korpuskulárním paprskem s nosičem vzorku**

(32) 29.09.2010
(31) 102010041678.9
(33) DE

(22) 23.09.2011

(74) KANIA, SEDLÁK, SMOLA, s.r.o., Mendlovo náměstí 907/1a, Brno, Staré Brno, 60300

(51) **H02K 29/00** (2006.01)
H02K 1/27 (2006.01)
H02P 6/00 (2016.01)

(11) 309276
(40) 06.07.2022
(21) **2021-233**

(73) LIVING CZ spol. s r.o., České Budějovice, České Budějovice 3, CZ
(72) Manoch Jan, Úsilné, CZ

(54) **Bezkartáčový stejnosměrný elektromotor**

(22) 14.05.2021

(74) PatentCentrum Sedlák & Partners s.r.o., Okružní 2824, České Budějovice, České Budějovice 3, 37001

Seznam majitelů udělených patentů

(73) Ammann Schweiz AG, 4901 Langenthal, CH	(11) 309275	(51) B 60 L 50/60	(2019.01)	(73) OZM Research s.r.o., Hrochův Týnec, CZ	(11) 309271	(51) G 01 R 31/12	(2020.01)
Asipo s.r.o., Ohnišov, CZ	309273	B 27 N 3/08	(2006.01)	Vysoká škola báňská- Technická univerzita Ostrava, Ostrava, Poruba, CZ	309272	B 29 C 64/357	(2017.01)
Carl Zeiss Microscopy GmbH, 07745 Jena, DE	309267	H 01 J 37/20	(2006.01)	Výzkumný ústav veterinárního lékařství, v.v.i., Brno Medlánky, CZ	309268	C 12 Q 1/68	(2006.01)
JANDEKOM s.r.o., Dětmarovice, CZ	309270	F 23 C 3/00	(2006.01)	Petrášek Petr, Příbram, Příbram V-Zdaboř, CZ	309274	A 63 B 49/00	(2015.01)
L I N E T spol. s r.o., Slaný, CZ	309269	G 05 B 15/00	(2006.01)				
LIVING CZ spol. s r.o., České Budějovice, České Budějovice 3, CZ	309276	H 02 K 29/00	(2006.01)				

Udělené evropské patenty

Evropský patentový úřad udělil následující evropské patenty s účinkem pro Českou republiku. Tyto patenty mohou být zrušeny nebo zachovány v pozměněném znění Evropským patentovým úřadem v řízení o odporu. K tomu, aby nabyl evropský patent účinnosti na území České republiky, je třeba, aby byl Úřadu předložen ve stanovené lhůtě překlad patentového spisu do českého jazyka (§ 35c odst. 2 až 4 zákona č. 527/1990 Sb., v platném znění).

(97) EP 1583952	(47) 22.06.2022	(97) EP 2790784	(47) 22.06.2022	(97) EP 3022571	(47) 22.06.2022	(97) EP 3173137	(47) 22.06.2022
(97) EP 1628332	(47) 22.06.2022	(97) EP 2793085	(47) 22.06.2022	(97) EP 3023911	(47) 22.06.2022	(97) EP 3173706	(47) 22.06.2022
(97) EP 1680486	(47) 22.06.2022	(97) EP 2797696	(47) 22.06.2022	(97) EP 3028190	(47) 22.06.2022	(97) EP 3175994	(47) 22.06.2022
(97) EP 1825374	(47) 22.06.2022	(97) EP 2807776	(47) 22.06.2022	(97) EP 3028815	(47) 22.06.2022	(97) EP 3179626	(47) 22.06.2022
(97) EP 1971258	(47) 22.06.2022	(97) EP 2809363	(47) 22.06.2022	(97) EP 3033098	(47) 22.06.2022	(97) EP 3180314	(47) 22.06.2022
(97) EP 2028366	(47) 22.06.2022	(97) EP 2817637	(47) 22.06.2022	(97) EP 3033289	(47) 22.06.2022	(97) EP 3183804	(47) 22.06.2022
(97) EP 2037821	(47) 22.06.2022	(97) EP 2817738	(47) 22.06.2022	(97) EP 3034369	(47) 22.06.2022	(97) EP 3183865	(47) 22.06.2022
(97) EP 2138911	(47) 22.06.2022	(97) EP 2821828	(47) 22.06.2022	(97) EP 3035403	(47) 22.06.2022	(97) EP 3185949	(47) 22.06.2022
(97) EP 2175962	(47) 22.06.2022	(97) EP 2822707	(47) 22.06.2022	(97) EP 3035440	(47) 22.06.2022	(97) EP 3186399	(47) 22.06.2022
(97) EP 2239773	(47) 22.06.2022	(97) EP 2823360	(47) 22.06.2022	(97) EP 3038493	(47) 22.06.2022	(97) EP 3193202	(47) 22.06.2022
(97) EP 2280122	(47) 22.06.2022	(97) EP 2825159	(47) 22.06.2022	(97) EP 3038852	(47) 22.06.2022	(97) EP 3193270	(47) 22.06.2022
(97) EP 2287648	(47) 22.06.2022	(97) EP 2833669	(47) 22.06.2022	(97) EP 3040746	(47) 22.06.2022	(97) EP 3194264	(47) 22.06.2022
(97) EP 2295015	(47) 22.06.2022	(97) EP 2838631	(47) 22.06.2022	(97) EP 3040747	(47) 22.06.2022	(97) EP 3197832	(47) 22.06.2022
(97) EP 2319206	(47) 22.06.2022	(97) EP 2841136	(47) 22.06.2022	(97) EP 3048306	(47) 22.06.2022	(97) EP 3199403	(47) 22.06.2022
(97) EP 2354875	(47) 22.06.2022	(97) EP 2841229	(47) 22.06.2022	(97) EP 3049530	(47) 22.06.2022	(97) EP 3200057	(47) 22.06.2022
(97) EP 2367013	(47) 22.06.2022	(97) EP 2844198	(47) 22.06.2022	(97) EP 3052501	(47) 22.06.2022	(97) EP 3200122	(47) 22.06.2022
(97) EP 2370940	(47) 22.06.2022	(97) EP 2846259	(47) 22.06.2022	(97) EP 3057932	(47) 22.06.2022	(97) EP 3201160	(47) 22.06.2022
(97) EP 2373557	(47) 22.06.2022	(97) EP 2851955	(47) 22.06.2022	(97) EP 3058350	(47) 22.06.2022	(97) EP 3202952	(47) 22.06.2022
(97) EP 2410044	(47) 22.06.2022	(97) EP 2855101	(47) 22.06.2022	(97) EP 3059541	(47) 22.06.2022	(97) EP 3204355	(47) 22.06.2022
(97) EP 2424076	(47) 22.06.2022	(97) EP 2855788	(47) 22.06.2022	(97) EP 3061092	(47) 22.06.2022	(97) EP 3204834	(47) 22.06.2022
(97) EP 2463831	(47) 22.06.2022	(97) EP 2866261	(47) 22.06.2022	(97) EP 3068841	(47) 22.06.2022	(97) EP 3205881	(47) 22.06.2022
(97) EP 2491532	(47) 22.06.2022	(97) EP 2866977	(47) 22.06.2022	(97) EP 3072223	(47) 22.06.2022	(97) EP 3206107	(47) 22.06.2022
(97) EP 2509495	(47) 22.06.2022	(97) EP 2883108	(47) 22.06.2022	(97) EP 3073229	(47) 22.06.2022	(97) EP 3207397	(47) 22.06.2022
(97) EP 2533747	(47) 22.06.2022	(97) EP 2883151	(47) 22.06.2022	(97) EP 3074629	(47) 22.06.2022	(97) EP 3207677	(47) 22.06.2022
(97) EP 2536288	(47) 22.06.2022	(97) EP 2883215	(47) 22.06.2022	(97) EP 3074723	(47) 22.06.2022	(97) EP 3207901	(47) 22.06.2022
(97) EP 2538893	(47) 22.06.2022	(97) EP 2893110	(47) 22.06.2022	(97) EP 3077798	(47) 22.06.2022	(97) EP 3208737	(47) 22.06.2022
(97) EP 2539695	(47) 22.06.2022	(97) EP 2893585	(47) 22.06.2022	(97) EP 3082225	(47) 22.06.2022	(97) EP 3211725	(47) 22.06.2022
(97) EP 2555825	(47) 22.06.2022	(97) EP 2898708	(47) 22.06.2022	(97) EP 3083108	(47) 22.06.2022	(97) EP 3211890	(47) 22.06.2022
(97) EP 2567470	(47) 22.06.2022	(97) EP 2898968	(47) 22.06.2022	(97) EP 3084880	(47) 22.06.2022	(97) EP 3213041	(47) 22.06.2022
(97) EP 2575681	(47) 22.06.2022	(97) EP 2902093	(47) 22.06.2022	(97) EP 3092716	(47) 22.06.2022	(97) EP 3213873	(47) 22.06.2022
(97) EP 2583640	(47) 22.06.2022	(97) EP 2906032	(47) 22.06.2022	(97) EP 3096103	(47) 22.06.2022	(97) EP 3220873	(47) 22.06.2022
(97) EP 2591369	(47) 22.06.2022	(97) EP 2907315	(47) 22.06.2022	(97) EP 3100265	(47) 22.06.2022	(97) EP 3221082	(47) 22.06.2022
(97) EP 2618727	(47) 22.06.2022	(97) EP 2918536	(47) 22.06.2022	(97) EP 3102098	(47) 22.06.2022	(97) EP 3221185	(47) 22.06.2022
(97) EP 2624440	(47) 22.06.2022	(97) EP 2919923	(47) 22.06.2022	(97) EP 3102523	(47) 22.06.2022	(97) EP 3221700	(47) 22.06.2022
(97) EP 2625646	(47) 22.06.2022	(97) EP 2923603	(47) 22.06.2022	(97) EP 3104710	(47) 22.06.2022	(97) EP 3221853	(47) 22.06.2022
(97) EP 2629194	(47) 22.06.2022	(97) EP 2924828	(47) 22.06.2022	(97) EP 3108067	(47) 22.06.2022	(97) EP 3222699	(47) 22.06.2022
(97) EP 2641699	(47) 22.06.2022	(97) EP 2933157	(47) 22.06.2022	(97) EP 3109365	(47) 22.06.2022	(97) EP 3223481	(47) 22.06.2022
(97) EP 2643791	(47) 22.06.2022	(97) EP 2934435	(47) 22.06.2022	(97) EP 3111359	(47) 22.06.2022	(97) EP 3223853	(47) 22.06.2022
(97) EP 2648857	(47) 22.06.2022	(97) EP 2934836	(47) 22.06.2022	(97) EP 3113170	(47) 22.06.2022	(97) EP 3223978	(47) 22.06.2022
(97) EP 2656784	(47) 22.06.2022	(97) EP 2935680	(47) 22.06.2022	(97) EP 3114055	(47) 22.06.2022	(97) EP 3232218	(47) 22.06.2022
(97) EP 2659650	(47) 22.06.2022	(97) EP 2936172	(47) 22.06.2022	(97) EP 3116509	(47) 22.06.2022	(97) EP 3233503	(47) 22.06.2022
(97) EP 2662861	(47) 22.06.2022	(97) EP 2939217	(47) 22.06.2022	(97) EP 3117763	(47) 22.06.2022	(97) EP 3233954	(47) 22.06.2022
(97) EP 2676511	(47) 22.06.2022	(97) EP 2940237	(47) 22.06.2022	(97) EP 3122468	(47) 22.06.2022	(97) EP 3237458	(47) 22.06.2022
(97) EP 2679354	(47) 22.06.2022	(97) EP 2942767	(47) 22.06.2022	(97) EP 3124071	(47) 22.06.2022	(97) EP 3238454	(47) 22.06.2022
(97) EP 2684589	(47) 22.06.2022	(97) EP 2943148	(47) 22.06.2022	(97) EP 3124506	(47) 22.06.2022	(97) EP 3239349	(47) 22.06.2022
(97) EP 2693534	(47) 22.06.2022	(97) EP 2943358	(47) 22.06.2022	(97) EP 3124729	(47) 22.06.2022	(97) EP 3240168	(47) 22.06.2022
(97) EP 2694928	(47) 22.06.2022	(97) EP 2951021	(47) 22.06.2022	(97) EP 3129682	(47) 22.06.2022	(97) EP 3241294	(47) 22.06.2022
(97) EP 2699951	(47) 22.06.2022	(97) EP 2953604	(47) 22.06.2022	(97) EP 3130166	(47) 22.06.2022	(97) EP 3242506	(47) 22.06.2022
(97) EP 2704309	(47) 22.06.2022	(97) EP 2956138	(47) 22.06.2022	(97) EP 3130887	(47) 22.06.2022	(97) EP 3244202	(47) 22.06.2022
(97) EP 2705291	(47) 22.06.2022	(97) EP 2958814	(47) 22.06.2022	(97) EP 3133149	(47) 22.06.2022	(97) EP 3244312	(47) 22.06.2022
(97) EP 2705497	(47) 22.06.2022	(97) EP 2959689	(47) 22.06.2022	(97) EP 3136561	(47) 22.06.2022	(97) EP 3244383	(47) 22.06.2022
(97) EP 2710841	(47) 22.06.2022	(97) EP 2969045	(47) 22.06.2022	(97) EP 3136806	(47) 22.06.2022	(97) EP 3244600	(47) 22.06.2022
(97) EP 2711134	(47) 22.06.2022	(97) EP 2969923	(47) 22.06.2022	(97) EP 3137887	(47) 22.06.2022	(97) EP 3244987	(47) 22.06.2022
(97) EP 2713910	(47) 22.06.2022	(97) EP 2969968	(47) 22.06.2022	(97) EP 3139769	(47) 22.06.2022	(97) EP 3245511	(47) 22.06.2022
(97) EP 2728620	(47) 22.06.2022	(97) EP 2970503	(47) 22.06.2022	(97) EP 3142368	(47) 22.06.2022	(97) EP 3247485	(47) 22.06.2022
(97) EP 2728804	(47) 22.06.2022	(97) EP 2971521	(47) 22.06.2022	(97) EP 3146374	(47) 22.06.2022	(97) EP 3249444	(47) 22.06.2022
(97) EP 2737093	(47) 22.06.2022	(97) EP 2972205	(47) 22.06.2022	(97) EP 3149423	(47) 22.06.2022	(97) EP 3249534	(47) 22.06.2022
(97) EP 2740126	(47) 22.06.2022	(97) EP 2981648	(47) 22.06.2022	(97) EP 3151946	(47) 22.06.2022	(97) EP 3250245	(47) 22.06.2022
(97) EP 2743406	(47) 22.06.2022	(97) EP 2983694	(47) 22.06.2022	(97) EP 3156220	(47) 22.06.2022	(97) EP 3250593	(47) 22.06.2022
(97) EP 2767844	(47) 22.06.2022	(97) EP 2984213	(47) 22.06.2022	(97) EP 3157491	(47) 22.06.2022	(97) EP 3250913	(47) 22.06.2022
(97) EP 2769945	(47) 22.06.2022	(97) EP 2985702	(47) 22.06.2022	(97) EP 3160365	(47) 22.06.2022	(97) EP 3252862	(47) 22.06.2022
(97) EP 2772894	(47) 22.06.2022	(97) EP 2993792	(47) 22.06.2022	(97) EP 3164782	(47) 22.06.2022	(97) EP 3253222	(47) 22.06.2022
(97) EP 2773092	(47) 22.06.2022	(97) EP 2994243	(47) 22.06.2022	(97) EP 3166197	(47) 22.06.2022	(97) EP 3253844	(47) 22.06.2022
(97) EP 2776107	(47) 22.06.2022	(97) EP 2994992	(47) 22.06.2022	(97) EP 3166783	(47) 22.06.2022	(97) EP 3253865	(47) 22.06.2022
(97) EP 2777919	(47) 22.06.2022	(97) EP 2994993	(47) 22.06.2022	(97) EP 3167370	(47) 22.06.2022	(97) EP 3254259	(47) 22.06.2022
(97) EP 2778454	(47) 22.06.2022	(97) EP 3014394	(47) 22.06.2022	(97) EP 3168877	(47) 22.06.2022	(97) EP 3254932	(47) 22.06.2022
(97) EP 2779634	(47) 22.06.2022	(97) EP 3018008	(47) 22.06.2022	(97) EP 3171687	(47) 22.06.2022	(97) EP 3255235	(47) 22.06.2022
(97) EP 2782740	(47) 22.06.2022	(97) EP 3018475	(47) 22.06.2022	(97) EP 3172312	(47) 22.06.2022	(97) EP 3256258	(47) 22.06.2022

Zveřejněné překlady evropských patentových spisů

U následujících udělených evropských patentů s účinky pro Českou republiku byl majitelem předložen překlad patentového spisu do českého jazyka (§ 35c odst. 2 až 4 zákona č. 527/1990 Sb., v platném znění). Údaje jsou řazeny vzestupně podle čísel evropských patentů.

(97) EP 2010220		(86) PCT/EP2013/076606
(47) 16.02.2022		(87) WO 2014/095663
(97) 01.11.2007		(74) A. Holas & partner, Patentová a známková kancelář, Ing. Mgr. Hana Holasová, Křížová 105/4, Brno, Staré Brno, 60300
(51) A61K 31/737	(2006.01)	
A61K 47/02	(2006.01)	
A61K 47/14	(2017.01)	
A61K 47/18	(2017.01)	
A61K 9/19	(2006.01)	
A61P 7/02	(2006.01)	
A61P 9/10	(2006.01)	
A61P 9/14	(2006.01)	
A61P 13/10	(2006.01)	
A61P 13/12	(2006.01)	
A61P 17/02	(2006.01)	
A61P 19/02	(2006.01)	
A61P 25/00	(2006.01)	
A61P 31/18	(2006.01)	
A61K 9/00	(2006.01)	
(96) 03.04.2007		
(96) 07754571.3		
(73) Ceva Animal Health Pty Ltd, Glenorie, NSW 2157, AU		
(72) ELLINGHUYSEN, Jerry, A., Loveland, CO 80538, US		
FILBURN, Charles, Forest Hill, MD 21050, US		
GRIFFIN, David, Belair, MD 21014, US		
HENDERSON, Todd, R., Jerrettsville, MD 21084, US		
(54) Stabilizované formulace pentosan polysulfátu (PPS)		
(32) 788052 P		
(31) 03.04.2006		
(33) US		
(86) PCT/US2007/008066		
(87) WO 2007/123800		
(74) PatentEnter s.r.o., Koliště 1965/13a, Brno, Černá Pole, 60200		
(97) EP 2772535		(86) PCT/US2013/076544
(47) 06.04.2022		(87) WO 2014/105631
(97) 03.09.2014		(74) PatentEnter s.r.o., Koliště 1965/13a, Brno, Černá Pole, 60200
(51) C12N 5/077	(2010.01)	
C12N 5/074	(2010.01)	
A61K 35/00	(2006.01)	
(96) 31.05.2007		
(96) 14168199.9		
(73) Children's Medical Center Corporation, Boston, MA 02115, US		
(72) Frank, Markus, H, Cambridge, MA 02138, US		
(54) Mezenchymální kmenové buňky pozitivní na ABCB5 jako imunomodulátory		
(32) 809407 P		
(31) 31.05.2006		
(33) US		
(74) Traplová Hakr Kubát, advokátní a patentová kancelář, Ing. Jan Kubát, patentový zástupce, Přístavní 24, Praha 7, 17000		
(97) EP 2931275		(97) EP 2953764
(47) 01.06.2022		(47) 26.01.2022
(97) 26.06.2014		(97) 14.08.2014
(51) A61K 31/439	(2006.01)	(51) B23Q 11/00
A61P 11/06	(2006.01)	(2006.01)
A61P 11/08	(2006.01)	(96) 17.12.2013
A61K 9/00	(2006.01)	(96) 13826957.6
(96) 13.12.2013		(73) Innse-Berardi S.p.A., 25127 Brescia, IT
(96) 13805376.4		(72) VALSECCHI, Natale, I-25127 Brescia, IT
(73) Almirall S.A., 08022 Barcelona, ES		MARCHETTI, Marcello, I-25127 Brescia, IT
(72) JARRETA FERNANDEZ, Diana, E-08980 Barcelona, ES		MARCHIONI, Enrico, I-25127 Brescia, IT
GARCIA GIL, Maria Esther, E-08980 Barcelona, ES		(54) Obráběcí stroj se zařízením pro působení proti hmotnosti obráběcí hlavy
(54) Aklinidium pro použití k zvyšování fyzické aktivity v každodenním životě u pacienta trpícího chronickou obstrukční plicní nemocí		(32) BS20130012
(32) 12382507, 201361750952 P		(31) 07.02.2013
(31) 17.12.2012, 10.01.2013		(33) IT
(33) EP, US		(86) PCT/IB2013/061044
		(87) WO 2014/122510
		(74) PatentEnter s.r.o., Koliště 1965/13a, Brno, Černá Pole, 60200
		(97) EP 2954889
		(47) 04.05.2022
		(97) 16.12.2015
		(51) A61K 9/14
		(2006.01)
		A61K 9/72
		(2006.01)
		A61K 31/46
		(2006.01)
		A61K 45/06
		(2006.01)
		A61K 9/00
		(2006.01)
		(96) 13.03.2009
		(96) 15173000.9
		(73) Almirall, S.A., 08022 Barcelona, ES
		(72) LAMARCA CASADO, Rosa, 08018 Barcelona, ES
		DE MIQUEL SERRA, Gonzalo, Barcelona, ES
		(54) Inhalační kompozice obsahující aklinidium pro léčbu chronické obstrukční plicní nemoci
		(32) 08382010
		(31) 13.03.2008
		(33) EP

(74) A. Holas & partner, PATENTOVÁ A ZNÁMKOVÁ KANCELÁŘ, Ing.
Mgr. Hana Holasová, petentová zástupkyně, Křížová 105/4, Brno, Staré
Brno, 60300

(97) **EP 2954891**

(47) 04.05.2022

(97) 16.12.2015

(51) **A61K 9/14**

(2006.01)

A61K 45/06

(2006.01)

A61K 31/46

(2006.01)

A61K 9/72

(2006.01)

A61P 11/06

(2006.01)

(96) 13.03.2009

(96) 15173011.6

(73) Almirall, S.A., 08022 Barcelona, ES

(72) LAMARCA CASADO, Rosa, 08018 Barcelona, ES

DE MIQUEL SERRA, Gonzalo, Barcelona, ES

(54) **Inhalační kompozice obsahující aklindium pro léčbu astmatu**

(32) 08382010

(31) 13.03.2008

(33) EP

(74) A. Holas & partner, PATENTOVÁ A ZNÁMKOVÁ KANCELÁŘ, Ing.
Mgr. Hana Holasová, petentová zástupkyně, Křížová 105/4, Brno, Staré
Brno, 60300

(97) **EP 2978482**

(47) 18.05.2022

(97) 02.10.2014

(51) **A61M 15/08**

(2006.01)

(96) 26.03.2014

(96) 14721008.2

(73) Optinose AS, 0702 Oslo, NO

(72) DJUPESLAND, Per Gisle, 0772 Oslo, NO

MAHMOUD, Ramy, A., Skillman, NJ 08558, US

MESSINA, John, Downingtown, PA 19335, US

(54) **NAZÁLNÍ PODÁNÍ**

(32) 201361805400 P

(31) 26.03.2013

(33) US

(86) PCT/IB2014/000477

(87) WO 2014/155192

(74) Všetečka Zelený Švorčík a partneři, advokátní a patentová kancelář, JUDr.
Michal Havlík, Hálkova 1406/2, Praha 2, Nové Město, 12000

(97) **EP 3094449**

(47) 11.05.2022

(97) 23.07.2015

(51) **B24C 5/02**

(2006.01)

B24C 5/04

(2006.01)

(96) 15.01.2015

(96) 15737488.5

(73) Cold Jet LLC, Loveland, OH 45140, US

(72) LEHNIG, Tony, R., West Chester, OH 45069, US

(54) **Fragmentátor tryskacích médií**

(32) 201461928398 P

(31) 16.01.2014

(33) US

(86) PCT/US2015/011616

(87) WO 2015/109101

(74) Čermák a spol., JUDr. Karel Čermák Ph.D. LL.M., advokát, Elišky
Peškové 735/15, Praha 5, Smíchov, 15000

(97) **EP 3212454**

(47) 27.04.2022

(97) 06.05.2016

(51) **B60K 37/06**

(2006.01)

(96) 30.10.2014

(96) 14795802.9

(73) Volkswagen Aktiengesellschaft, 38440 Wolfsburg, DE

(72) WENGELNIK, Heino, 38442 Wolfsburg, DE

ALTHOFF, Frank, 31275 Lehrte, DE

CZELNIK, Mark Peter, 38440 Wolfsburg, DE

WILD, Holger, 10179 Berlin, DE

MEJIA GONZALEZ, Maria Esther, CA, 94063 Redwood City, US

(54) **Situační zobrazování**

(86) PCT/EP2014/073314

(87) WO 2016/066197

(74) Traplová Hakr Kubát, advokátní a patentová kancelář, Ing. Jan Kubát,
patentový zástupce, Přístavní 24, Praha 7, 17000

(97) **EP 3256138**

(47) 23.02.2022

(97) 18.08.2016

(51) **A61K 9/20**

(2006.01)

A61K 45/06

(2006.01)

A61P 19/02

(2006.01)

A61P 29/00

(2006.01)

A61K 31/4439

(2006.01)

A61K 31/5415

(2006.01)

(96) 11.04.2016

(96) 16750078.4

(73) Axsome Therapeutics, Inc., New York, NY 10007, US

(72) TABUTEAU, Herriot, New York, NY 10007, US

(54) **Farmaceutické kompozice obsahující meloxicam**

(32) 201562259993 P

(31) 25.11.2015

(33) US

(86) PCT/US2016/026991

(87) WO 2016/131067

(74) Všetečka Zelený Švorčík a partneři, advokátní a patentová kancelář, JUDr.
Michal Havlík, Hálkova 1406/2, Praha 2, Nové Město, 12000

(97) **EP 3265720**

(47) 16.03.2022

(97) 09.09.2016

(51) **F21K 99/00**

(2016.01)

F21V 8/00

(2006.01)

(96) 25.02.2016

(96) 16707534.0

(73) Buster And Punch Limited, Stamford PE9 2PF, GB

(72) DULLEY, Iain, London SE1 1TY, GB

MINALE, Massimo, London SE1 1TY, GB

(54) **Žárovka**

(32) 201503487, 201518036

(31) 02.03.2015, 12.10.2015

(33) GB, GB

(86) PCT/GB2016/050487

(87) WO 2016/139454

(74) ŽOVICOVÁ & ŽOVIC IP, s.r.o., Záhradnícka 36, Bratislava, 82108

(97) **EP 3275637**

(47) 23.03.2022

(97) 31.01.2018

(51) **B29C 70/30**

(2006.01)

B21D 37/02

(2006.01)

C23C 24/04

(2006.01)

B21K 5/20

(2006.01)

B05B 13/00

(2006.01)

C22C 38/08

(2006.01)

C22C 38/04

(2006.01)

C22C 38/02

(2006.01)

B29C 33/56

(2006.01)

B29C 33/38

(2006.01)

B05D 1/12

(2006.01)

(96) 20.08.2013

(96) 17187036.3

(73) Commonwealth Scientific and Industrial Research Organisation, Acton,
Australian Capital Territory 2601, AU

(72) GULIZIA, Stefan, Clayton, Victoria 3168, AU

JAHEDI, Mahnaz, Clayton, Victoria 3169, AU

OH, Chull Hee, Clayton, Victoria 3169, AU

GULIZIA, Enzo Luccio Stefano Salvatore, Clayton, Victoria 3168, AU

(54) **Oprava a modifikace pokládacích nástrojů**

(32) 2012903586, 2012903587, 2012903588

(31) 20.08.2012, 20.08.2012, 20.08.2012

(33) AU, AU, AU

(74) Čermák a spol., JUDr. Karel Čermák Ph.D. LL.M., advokát, Elišky
Peškové 735/15, Praha 5, Smíchov, 15000

(97) **EP 3318396**

(47) 27.04.2022

(97) 09.05.2018
(51) **B30B 5/06** (2006.01)
B27N 3/24 (2006.01)
(96) 20.10.2017
(96) 17197493.4
(73) DIEFFENBACHER GMBH Maschinen- und Anlagenbau, 75031 Eppingen, DE
(72) Heymanns, Frank, 75031 Eppingen, DE
Weiß, Christofer, 75031 Eppingen, DE
(54) **Lis pro kontinuální výrobu materiálových desek**
(32) 102016119955
(31) 20.10.2016
(33) DE
(74) Inventa Patentová a známková kancelária s.r.o., Palisády 50, Bratislava, 81106

(97) **EP 3362098**
(47) 04.05.2022
(97) 20.04.2017
(51) **A61K 47/50** (2017.01)
(96) 12.10.2016
(96) 16845348.8
(73) Rázga, Filip, 90301 Senec, SK
Némethová, Veronika, 94001 Nové Zámky, SK
(72) Rázga, Filip, 90301 Senec, SK
Némethová, Veronika, 94001 Nové Zámky, SK
(54) **Způsob změny funkčního stavu mRNA umožňující její selektivní a specifické rozpoznání**
(32) 500652015
(31) 15.10.2015
(33) SK
(86) PCT/SK2016/060002
(87) WO 2017/065696
(74) BRICHTA & PARTNERS s.r.o., Grösslingová 6-8, Bratislava 811 09

(97) **EP 3384024**
(47) 02.02.2022
(97) 08.06.2017
(51) **C12N 15/10** (2006.01)
C12N 9/22 (2006.01)
C12N 15/113 (2010.01)
(96) 01.12.2016
(96) 16838063.2
(73) CRISPR Therapeutics AG, 6300 Zug, CH
(72) LUNDBERG, Ante, Sven, Cambridge, MA 02139, US
JOHN, Matthias, Johannes, Cambridge, MA 02139, US
STEBBINS, Jeffrey, William, Cambridge, MA 02139, US
NGUYEN, Thao, Thi, Cambridge, MA 02139, US
COWAN, Chad, Albert, Cambridge, MA 02139, US
BOGORAD, Roman, Lvovitch, Cambridge, MA 02139, US
LI, Jeffrey, Cambridge, MA 02139, US
(54) **Materiály a způsoby pro léčbu deficiencie antitrypsinu Alfa-1**
(32) 201562261661 P, 201662324056 P
(31) 01.12.2015, 18.04.2016
(33) US, US
(86) PCT/IB2016/001845
(87) WO 2017/093804
(74) Traplová Hakr Kubát, advokátní a patentová kancelář, Ing. Jan Kubát patentový zástupce, Přístavní 24, Praha 7, 17000

(97) **EP 3387042**
(47) 11.05.2022
(97) 15.06.2017
(51) **C08G 69/00** (2006.01)
C08J 5/04 (2006.01)
C08L 77/06 (2006.01)
(96) 09.12.2016
(96) 16825808.5
(73) Arkema France, 92700 Colombes, FR
(72) CAPELOT, Mathieu, 27300 Bernay, FR
HOCHSTETTER, Gilles, 94240 L'Hay Les Roses, FR
(54) **Způsob výroby kompozitního materiálu s polyamidovou maticí, využití vláken, z reaktivní prekurzorní prepolymerové kompozice**
(32) 1562134
(31) 10.12.2015

(33) FR
(86) PCT/FR2016/053294
(87) WO 2017/098178
(74) Všetečka Zelený Švorčík a partneři, advokátní a patentová kancelář, JUDr. Michal Havlík, Hálkova 1406/2, Praha 2, Nové Město, 12000

(97) **EP 3394030**
(47) 22.12.2021
(97) 29.06.2017
(51) **C07D 211/14** (2006.01)
C07D 211/16 (2006.01)
C07D 295/13 (2006.01)
C07D 295/185 (2006.01)
A61K 31/495 (2006.01)
A61K 31/445 (2006.01)
A61K 31/45 (2006.01)
A61K 9/14 (2006.01)
(96) 22.12.2016
(96) 16831870.7
(73) Modernatx, Inc., Cambridge, MA 02139, US
(72) BENENATO, Kerry E., Cambridge Massachusetts 02139, US
BUTCHER, William, Winthrop Massachusetts 02152, US
(54) **Sloučeniny a kompozice pro intracelulární dodávání činidel**
(32) 201562271160 P, 201562271146 P, 201562271179 P, 201562271137 P, 201562271200 P, 201662338474 P, 201662413345 P
(31) 22.12.2015, 22.12.2015, 22.12.2015, 22.12.2015, 22.12.2015, 18.05.2016, 26.10.2016
(33) US, US, US, US, US, US, US
(86) PCT/US2016/068300
(87) WO 2017/112865
(74) PatentEnter s.r.o., Koliště 1965/13a, Brno, Černá Pole, 60200

(97) **EP 3394094**
(47) 25.05.2022
(97) 29.06.2017
(51) **C07K 14/725** (2006.01)
A61K 39/00 (2006.01)
C12N 5/0783 (2010.01)
A61P 35/00 (2006.01)
C07K 14/47 (2006.01)
A61K 38/17 (2006.01)
C07K 16/28 (2006.01)
C07K 16/30 (2006.01)
(96) 22.12.2016
(96) 16826144.4
(73) Immunocore Limited, Abingdon, Oxfordshire OX14 4RY, GB
(72) CHESTER, Fiona, Abingdon Oxfordshire OX14 4RY, GB
KNOX, Andrew Alexander, Abingdon Oxfordshire OX14 4RY, GB
LOWTHER, Jonathan Patrick, Abingdon Oxfordshire OX14 4RY, GB
PATEL, Viren Vinubhai, Abingdon Oxfordshire OX14 4RY, GB
BASTON, Emma Elizabeth, Abingdon Oxfordshire OX14 4RY, GB
HAGUE, Ruth Martinez, Abingdon Oxfordshire OX14 4RY, GB
(54) **T-buněčné receptory specifické pro komplex HLA-A*02-nádorového antigenu NY-ESO-1**
(32) 201522592
(31) 22.12.2015
(33) GB
(86) PCT/GB2016/054032
(87) WO 2017/109496
(74) Traplová Hakr Kubát, advokátní a patentová kancelář, Ing. Jan Kubát, patentový zástupce, Přístavní 24, Praha 7, 17000

(97) **EP 3394372**
(47) 20.04.2022
(97) 29.06.2017
(51) **E05B 83/24** (2014.01)
(96) 28.11.2016
(96) 16813220.7
(73) Kiekert AG, 42579 Heiligenhaus, DE
(72) INAN, Ömer, 46282 Dorsten, DE
SCHOLZ, Michael, 45136 Essen, DE
SCHIFFER, Holger, 40668 Meerbusch, DE
SCHÖNENBERG, Thomas, 51399 Burscheid, DE
(54) **Bezpečnostní zařízení pro motorové vozidlo s otočným uzávěrem a vyhazovací pružinou**
(32) 102015122583

(31) 22.12.2015
(33) DE
(86) PCT/DE2016/100554
(87) WO 2017/108022
(74) Rott, Růžička & Guttman a spol., Vyskočilova 1566, Praha 4, Michle, 14000

(97) **EP 3436022**
(47) 09.03.2022
(97) 05.10.2017
(51) **C07J 9/00** (2006.01)
C07J 17/00 (2006.01)
C07J 43/00 (2006.01)
A61K 31/56 (2006.01)
A61P 25/00 (2006.01)
A61P 1/00 (2006.01)
A61P 3/06 (2006.01)
A61P 3/10 (2006.01)
A61P 25/20 (2006.01)
A61P 35/00 (2006.01)

(96) 31.03.2017
(96) 17776839.7
(73) Sage Therapeutics, Inc., Cambridge, MA 02142, US
(72) ROBICHAUD, Albert, Jean, Cambridge, MA 02142, US
SALITURO, Francesco, G., Marlborough, MA 01752, US
MARTINEZBOTELLA, Gabriel, Wayland, MA 01778, US
HARRISON, Boyd, L., Princeton Junction, NJ 08550, US
REID, John, Gregory, Groton, MA 01450, US
(54) **Oxysteroly a způsoby jejich použití**
(32) 201662317002 P
(31) 01.04.2016
(33) US
(86) PCT/US2017/025535
(87) WO 2017/173358
(74) Traplová Hakr Kubát, advokátní a patentová kancelář, Ing. Jan Kubát, patentový zástupce, Přístavní 24, Praha 7, 17000

(97) **EP 3445712**
(47) 27.04.2022
(97) 07.12.2017
(51) **C01B 32/312** (2017.01)
B01J 20/30 (2006.01)
C01B 32/30 (2017.01)
B01J 20/20 (2006.01)
B01J 20/28 (2006.01)
(96) 29.05.2017
(96) 17805431.8
(73) Adven Industries, Inc., Edmonton, Alberta T6G 2M9, CA
(72) WANG, Tianfei, Edmonton, AB T6G 0V7, CA
CUI, Xinwei, Edmonton, AB T6M 0P7, CA
WANG, Renfei, Edmonton, AB T6W 2V6, CA
CHEN, Weixing, Edmonton, AB T6R 3T6, CA
(54) **Způsob výroby aktivního uhlí s velkým povrchem**
(32) 201662343073 P
(31) 30.05.2016
(33) US
(86) PCT/CA2017/000135
(87) WO 2017/205960
(74) PATENTSERVIS Praha a.s., Na Podkovce 281/10, Praha 4, Podolí, 14700

(97) **EP 3498067**
(47) 16.03.2022
(97) 19.06.2019
(51) **A01N 25/00** (2006.01)
A01C 1/06 (2006.01)
A01H 3/00 (2006.01)
A01H 17/00 (2006.01)
C12R 1/01 (2006.01)
C12N 1/04 (2006.01)
C05F 11/08 (2006.01)
A01N 63/00 (2020.01)
(96) 21.06.2013
(96) 19154703.3
(73) AIT Austrian Institute of Technology GmbH, 1210 Wien, AT
(72) MITTER, Birgit, 2372 Giesshübl, AT
SESSITSCH, Angela, 1140 Vienna, AT

NAVEED, Muhammad, 3430 Tulln, AT
(54) **Způsob přípravy rostlinných semen obsahujících endofytníké mikroorganismy**
(32) 12173124
(31) 22.06.2012
(33) EP
(74) Kania, Sedlák, Smola, s.r.o., Mendlovo náměstí 907/1a, Brno, Staré Brno, 60300

(97) **EP 3516067**
(47) 06.04.2022
(97) 22.03.2018
(51) **C07H 5/06** (2006.01)
C12Q 1/04 (2006.01)
C12Q 1/34 (2006.01)
A61K 49/00 (2006.01)
(96) 28.08.2017
(96) 17762078.8
(73) Julius-Maximilians-Universität Würzburg, 97070 Würzburg, DE
(72) MEINEL, Lorenz, 97082 Wuerzburg, DE
MIESLER, Tobias, 97076 Wuerzburg, DE
SEIBEL, Juergen, 97070 Wuerzburg, DE
(54) **Sloučenina a živkačka zahrnující tuto sloučeninu pro detekci virů prostřednictvím chuti**
(32) 102016011298
(31) 19.09.2016
(33) DE
(86) PCT/EP2017/071572
(87) WO 2018/050429
(74) Traplová Hakr Kubát, advokátní a patentová kancelář, Ing. Jan Kubát, patentový zástupce, Přístavní 24, Praha 7, 17000

(97) **EP 3563109**
(47) 30.03.2022
(97) 05.07.2018
(51) **F28D 19/04** (2006.01)
(96) 10.04.2017
(96) 17719115.2
(73) Arvos Ljungstrom LLC, Wellsville, NY 14895, US
(72) YAN, Huo, Hefei Anhui 230061, CN
O'BOYLE, Jeffrey, M., Wellsville NY 14895, US
MATTISON, Glenn, D., Machias NY 14101, US
YOWELL, Jeffery, E., Portville NY 14770, US
(54) **Sestava teplosměnných plechů s mezilehlým distančním prvkem**
(32) PCT/US2016/069186
(31) 29.12.2016
(33) US
(86) PCT/US2017/026840
(87) WO 2018/125270
(74) FISCHER IP s.r.o., Na hrobci 294/5, Praha 2, Nové Město, 12800

(97) **EP 3571210**
(47) 13.04.2022
(97) 26.07.2018
(51) **C07F 15/02** (2006.01)
C07C 251/08 (2006.01)
C08F 36/00 (2006.01)
C08F 36/08 (2006.01)
C08F 136/06 (2006.01)
C08F 4/70 (2006.01)
C07C 249/02 (2006.01)
(96) 18.01.2018
(96) 18702336.1
(73) Versalis S.p.A., 20097 San Donato Milanese, IT
(72) SOMMAZZI, Anna, 28100 Novara, IT
PAMPALONI, Guido, 56025 Pontedera (PI), IT
RICCI, Giovanni, 43126 Parma, IT
MASI, Francesco, 26866 Sant'Angelo Lodigiano (LO), IT
RENILI, Filippo, 55100 Lucca (LU), IT
(54) **Oxo-nitrogenovaný komplex železa, katalytický systém obsahující uvedený oxo-nitrogenovaný komplex železa a způsob (ko)polymerizace konjugovaných dienu**
(32) 201700006307
(31) 20.01.2017
(33) IT

- (86) PCT/IB2018/050308
(87) WO 2018/134757
(74) Rott, Růžička & Guttman a spol., Vyskočilova 1566, Praha 4, Michle, 14000
-
- (97) **EP 3597050**
(47) 11.05.2022
(97) 22.01.2020
(51) **A23L 7/191** (2016.01)
A23L 19/00 (2016.01)
A23L 25/00 (2016.01)
A23L 7/126 (2016.01)
(96) 19.07.2018
(96) 18184419.2
(73) Internsnack Group GmbH & Co. KG, 40468 Düsseldorf, DE
(72) van Haren, Catharina Gertruda Anna Gerarda, 7006 DC Doetinchem, NL
(54) **Způsob výroby malého občerstvení s nízkým obsahem cukru**
(74) PATENTSERVIS Praha a.s., Na Podkovce 281/10, Praha 4, Podolí, 14700
-
- (97) **EP 3597532**
(47) 13.04.2022
(97) 22.01.2020
(51) **B64C 11/30** (2006.01)
B64D 45/02 (2006.01)
(96) 16.07.2019
(96) 19186592.2
(73) Pratt & Whitney Canada Corp., Longueuil, Québec J4G 1A1, CA
(72) MARONE, Joseph Ernesto, Longueuil, Québec J4G 1A1, CA
YAKOBOV, Ella, Longueuil, Québec J4G 1A1, CA
FARRELL, Ian, Longueuil, Québec J4G 1A1, CA
BASSE, Olivier, Longueuil, Québec J4G 1A1, CA
DOBSON, Martin, Longueuil, Québec J4G 1A1, CA
LAVOIE, Marc, Longueuil, Québec J4G 1A1, CA
(54) **Uspořádání a způsob pro zpětnou vazbu úhlu lopatek vrtule**
(32) 201816036930
(31) 16.07.2018
(33) US
(74) Všetěčka Zelený Švorčík a partneři, advokátní a patentová kancelář, JUDr. Michal Havlík, Hálkova 1406/2, Praha 2, Nové Město, 12000
-
- (97) **EP 3608197**
(47) 02.03.2022
(97) 12.02.2020
(51) **B61G 11/00** (2006.01)
B61F 1/00 (2006.01)
(96) 18.07.2019
(96) 19187061.7
(73) Schneider, Falk, 88239 Wangen i.A., DE
(72) Schneider, Falk, 88239 Wangen i.A., DE
(54) **Ochranné zařízení proti vzájemnému najíždění vozidel na sebe s ochranným štítem**
(32) 18187772
(31) 07.08.2018
(33) EP
(74) PatentEnter s.r.o., Koliště 1965/13a, Brno, Černá Pole, 60200
-
- (97) **EP 3616765**
(47) 30.03.2022
(97) 01.11.2018
(51) **A63H 33/04** (2006.01)
(96) 18.04.2018
(96) 18728952.5
(73) Dragon's Egg Ltd., London W1T 7PD, GB
(72) TIKHONENKO, Artur Georgievich, Minsk 220100, BY
(54) **Magnetická stavebnice**
(32) 20170176 U
(31) 29.04.2017
(33) BY
(86) PCT/IB2018/000406
(87) WO 2018/197941
(74) Karel Bauer, Uřešova 1266/2, Praha 4, Kunratice, 14800
-
- (97) **EP 3635177**
(47) 11.05.2022
(97) 13.12.2018
- (51) **E01C 11/26** (2006.01)
(96) 07.06.2018
(96) 18739895.3
(73) Eurovia, 92500 Rueil-Malmaison, FR
(72) BERRADA, Kamal, 33290 Le Pian Medoc, FR
VERGNE, Sandrine, 33400 Talence, FR
POUTEAU, Bertrand, 33160 Saint Medard En Jalles, FR
(54) **Způsob výroby krytu komunikací obsahující zařízení pro výměnu tepla**
(32) 1755039
(31) 07.06.2017
(33) FR
(86) PCT/FR2018/051317
(87) WO 2018/224781
(74) PATENTSERVIS Praha a.s., Na Podkovce 281/10, Praha 4, Podolí, 14700
-
- (97) **EP 3654785**
(47) 30.03.2022
(97) 28.02.2019
(51) **A24D 1/02** (2006.01)
D21H 27/00 (2006.01)
D21H 17/66 (2006.01)
(96) 14.08.2018
(96) 18755455.5
(73) JT International SA, 1202 Geneva, CH
(72) ONO, Hiroyoshi, Tokyo 130-8603, JP
(54) **Balící papír pro kuřácký výrobek**
(32) 17187689
(31) 24.08.2017
(33) EP
(86) PCT/EP2018/072020
(87) WO 2019/038136
(74) Traplová Hakr Kubát, advokátní a patentová kancelář, Ing. Jan Kubát, patentový zástupce, Přístavní 24, Praha 7, 17000
-
- (97) **EP 3658133**
(47) 06.04.2022
(97) 31.01.2019
(51) **A61K 31/194** (2006.01)
A61K 31/198 (2006.01)
A61P 3/04 (2006.01)
A61K 31/4415 (2006.01)
A61K 31/51 (2006.01)
(96) 20.07.2018
(96) 18753466.4
(73) Professional Dietetics S.p.A., 20129 Milano (MI), IT
(72) GIORGETTI, Paolo Luca Maria, I-20124 Milano, IT
(54) **Prostředky obsahující aminokyseliny pro použití při léčbě obezity**
(32) 201700087376
(31) 28.07.2017
(33) IT
(86) PCT/IB2018/055428
(87) WO 2019/021137
(74) PATENTSERVIS Praha a.s., Na Podkovce 281/10, Praha 4, Podolí, 14700
-
- (97) **EP 3668949**
(47) 23.03.2022
(97) 27.12.2018
(51) **C10G 45/58** (2006.01)
C10G 3/00 (2006.01)
C10M 105/04 (2006.01)
C10M 169/04 (2006.01)
C10N 20/02 (2006.01)
C10N 20/00 (2006.01)
C10N 30/02 (2006.01)
C10N 30/08 (2006.01)
C10N 30/00 (2006.01)
C10N 70/00 (2006.01)
(96) 15.06.2018
(96) 18732052.8
(73) Neste Oyj, 02150 Espoo, FI
(72) MYLLYOJA, Jukka, 06101 Porvoo, FI
KOUVA, Sonja, 06101 Porvoo, FI
KOHONEN, Jarno, 06101 Porvoo, FI
PIILOLA, Rami, 06101 Porvoo, FI
KETTUNEN, Mika, 06101 Porvoo, FI

	MAKKONEN, Jaana, 06101 Porvoo, FI	(86)	PCT/US2018/032132	
	HOVI, Meri, 06101 Porvoo, FI	(87)	WO 2019/045801	
(54)	Katalyzátor TiO₂ v ketonizačních reakcích pro výrobu obnovitelného základového oleje	(74)	PATENTSERVIS Praha a.s., Na Podkovce 281/10, Praha 4, Podolí, 14700	
(32)	20175569, 20175781, 20175780, 20175782, 20176095	(97)	EP 3687558	
(31)	19.06.2017, 31.08.2017, 31.08.2017, 31.08.2017, 07.12.2017	(47)	16.03.2022	
(33)	FI, FI, FI, FI, FI	(97)	04.04.2019	
(86)	PCT/EP2018/065971	(51)	A61K 38/00	(2006.01)
(87)	WO 2018/234186		G01N 33/68	(2006.01)
(74)	Rott, Růžička & Guttman a spol., Vyskočilova 1566, Praha 4, Michle, 14000		A61K 38/18	(2006.01)
		(96)	28.09.2018	
(97)	EP 3670780	(96)	18782014.7	
(47)	23.03.2022	(73)	Merck Patent GmbH, 64293 Darmstadt, DE	
(97)	24.06.2020	(72)	LADEL, Christoph H., 64291 Darmstadt, DE	
(51)	E04F 10/06		GUEHRING, Hans, 65366 Geisenheim, DE	
	(2006.01)		BAY-JENSEN, Anne-Christine, 2300 Copenhagen, DK	
	E06B 9/08		KARSDAL, Morten, 2100 Copenhagen, DK	
	(2006.01)		QVIST, Per, 2200 Copenhagen, DK	
	E06B 9/68	(54)	METABOLICKÉ BIOMARKERY PRO PREDIKCI REAKTIVITY NA SLOUČENINU FGF-18	
	(2006.01)	(32)	17194220, 18169324	
	E06B 9/72	(31)	29.09.2017, 25.04.2018	
	(2006.01)	(33)	EP, EP	
	F21V 33/00	(86)	PCT/EP2018/076395	
	(2006.01)	(87)	WO 2019/063758	
	G05B 15/02	(74)	Traplová Hakr Kubát, advokátní a patentová kancelář, Ing. Jan Kubát patentový zástupce, Přístavní 24, Praha 7, 17000	
(96)	17.12.2019			
(96)	19216902.7	(97)	EP 3688468	
(73)	Teleco Automation S.R.L., 31100 Treviso, IT	(47)	16.03.2022	
(72)	BORSOI, Luigi, 31012 CAPPELLA MAGGIORE (TV), IT	(97)	04.04.2019	
	COLLOVINI, Roberto, 31100 TREVISO, IT	(51)	G01N 33/68	(2006.01)
(54)	Zařízení pro ovládání svinovacího krytu		A61K 31/00	(2006.01)
(32)	201800020488		A61K 38/18	(2006.01)
(31)	20.12.2018	(96)	28.09.2018	
(33)	IT	(96)	18782012.1	
(74)	PATENTSERVIS Praha a.s., Na Podkovce 281/10, Praha 4, Podolí, 14700	(73)	Merck Patent GmbH, 64293 Darmstadt, DE	
		(72)	LADEL, Christoph H., 64291 Darmstadt, DE	
(97)	EP 3672439		GUEHRING, Hans, 65366 Geisenheim, DE	
(47)	11.05.2022		BAY-JENSEN, Anne-Christine, 2300 Copenhagen, DK	
(97)	29.08.2019		KARSDAL, Morten, 2100 Copenhagen, DK	
(51)	A43B 7/1405		QVIST, Per, 2200 Copenhagen, DK	
	(2022.01)	(54)	Zánětlivé biomarkery pro predikci citlivosti k přípravku FGF-18	
	A43B 7/1425	(32)	17194169, 18169317	
	(2022.01)	(31)	29.09.2017, 25.04.2018	
	A43B 7/144	(33)	EP, EP	
	(2022.01)	(86)	PCT/EP2018/076391	
	A43B 7/1445	(87)	WO 2019/063756	
	(2022.01)	(74)	Traplová Hakr Kubát, advokátní a patentová kancelář, Ing. Jan Kubát patentový zástupce, Přístavní 24, Praha 7, 17000	
	A43B 7/22			
	(2006.01)	(97)	EP 3691397	
	A43B 7/28	(47)	06.04.2022	
	(2006.01)	(97)	05.08.2020	
	A43B 17/00	(51)	H04W 76/10	(2018.01)
	(2006.01)		H04W 76/19	(2018.01)
(96)	21.12.2018	(96)	05.10.2015	
(96)	18907096.4	(96)	20164780.7	
(73)	HBN Shoe, LLC, Salem, NH 03079, US	(73)	Telefonaktiebolaget LM Ericsson (publ), 164 83 Stockholm, SE	
(72)	DANANBERG, Howard, Stowe, Vermont 05672, US	(72)	FRENGER, Pål, SE-583 34 LINKÖPING, SE	
	HUGHES, Brian G. R., San Antonio, Texas 78213, US		ERIKSSON, Erik, SE-585 93 LINKÖPING, SE	
(54)	Lidská obuv		HESSLER, Martin, SE-587 50 LINKÖPING, SE	
(32)	201815905482	(54)	Způsoby a uspořádání v bezdrátové komunikační síti pro řízení problémů s rádiovou linkou mezi bezdrátovým zařízením a obslužným síťovým uzlem	
(31)	26.02.2018	(74)	KOREJZOVA LEGAL v.o.s., JUDr. Petra Sauvage de Brantes, Korunní 810/104, Praha 10, Vinohrady, 10100	
(33)	US			
(86)	PCT/US2018/067313			
(87)	WO 2019/164577	(97)	EP 3702543	
(74)	Traplová Hakr Kubát, advokátní a patentová kancelář, Ing. Jan Kubát, patentový zástupce, Přístavní 24, Praha 7, 17000	(47)	20.04.2022	
		(97)	02.09.2020	
(97)	EP 3676550	(51)	E03C 1/23	(2006.01)
(47)	18.05.2022	(96)	13.12.2019	
(97)	07.03.2019	(96)	19216064.6	
(51)	F27D 1/18	(73)	C.G.S. S.R.L., 28060 Cureggio NO, IT	
	(2006.01)			
	F27D 3/14			
	(2006.01)			
	F27D 9/00			
	(2006.01)			
	F27D 11/08			
	(2006.01)			
	F27B 3/24			
	(2006.01)			
(96)	10.05.2018			
(96)	18852305.4			
(73)	Systems Spray-Cooled, Inc., Smyrna, Tennessee 37167, US			
(72)	FERGUSON, Scott A., Smyrna, Tennessee 37167, US			
	TEMKINA, Marina K., Smyrna, Tennessee 37167, US			
	WARD, Troy D., Smyrna, Tennessee 37167, US			
	WILSON, Logan, Smyrna, Tennessee 37167, US			
(54)	Rozdělená klenba pro hutnickou pec			
(32)	201715692989			
(31)	31.08.2017			
(33)	US			

(72) CERUTTI, Fulvio, 28021 Borgomanero NO, IT
RUCO, Gianni, 28065 Cerano NO, IT
(54) **Zátka pro odpady s usnadněným nastavením**
(32) 201900001325
(31) 30.01.2019
(33) IT
(74) Rott, Růžička & Guttman a spol., Vyskočilova 1566, Praha 4, Michle, 14000

(97) **EP 3708719**
(47) 02.03.2022
(97) 16.09.2020
(51) **E03B 7/08** (2006.01)
E03C 1/05 (2006.01)
(96) 23.12.2019
(96) 19219504.8
(73) Schell GmbH & Co. KG Armaturentechnologie, 57462 Olpe, DE
(72) Hof, Norbert, 57572 Harbach, DE
Wurm, Guido, 57489 Drolshagen, DE
Ueberschär, Andreas, 51429 Bergisch Gladbach, DE
(54) **Sanitární armatura pro síť pitné vody v budově**
(32) 102019106174
(31) 11.03.2019
(33) DE
(74) Traplová Hakr Kubát, advokátní a patentová kancelář, Ing. Jan Kubát
patentový zástupce, Přístavní 24, Praha 7, 17000

(97) **EP 3717851**
(47) 16.03.2022
(97) 06.06.2019
(51) **F26B 3/04** (2006.01)
(96) 26.11.2018
(96) 18804347.5
(73) Etex Building Performance International SAS, 84915 Avignon, FR
(72) MOESCH, Pierre, 30400 Villeneuve-les-Avignon, FR
RIGAUDON, Michel, 84330 Caromb, FR
(54) **Způsob a zařízení pro vysoušení pásů**
(32) 17306648
(31) 28.11.2017
(33) EP
(86) PCT/EP2018/082542
(87) WO 2019/105888
(74) Čermák a spol., JUDr. Karel Čermák Ph.D. LL.M., advokát, Elišky
Peškové 735/15, Praha 5, Smíchov, 15000

(97) **EP 3723815**
(47) 20.04.2022
(97) 20.06.2019
(51) **A61K 51/04** (2006.01)
(96) 11.12.2018
(96) 18812215.4
(73) Technische Universität München, 80333 München, DE
(72) WESTER, Hans-Jürgen, 85301 Schweitenkirchen, DE
SCHMIDT, Alexander, 81825 München, DE
PARZINGER, Mara, 80637 München, DE
(54) **Ligandy PSMA pro zobrazování a endoradioterapii**
(32) 17206510
(31) 11.12.2017
(33) EP
(86) PCT/EP2018/084399
(87) WO 2019/115547
(74) RNDr. Naděžda Nowaková CSc., Donínská 2390, Praha 9, 19016

(97) **EP 3724147**
(47) 04.05.2022
(97) 20.06.2019
(51) **C04B 28/04** (2006.01)
C04B 28/06 (2006.01)
C04B 18/16 (2006.01)
(96) 13.12.2018
(96) 18815217.7
(73) HeidelbergCement AG, 69120 Heidelberg, DE
(72) SKOCEK, Jan, 69151 Neckargemünd, DE
ZAJAC, Maciej, 69126 Heidelberg, DE
BEN HAHA, Mohsen, 69117 Heidelberg, DE
BOLTE, Gerd, 69190 Walldorf, DE

(54) **Způsob současného čištění odpadních plynů a výroby doplňkového cementového materiálu**
(32) 17207076, 18176964
(31) 13.12.2017, 11.06.2018
(33) EP, EP
(86) PCT/EP2018/084823
(87) WO 2019/115722
(74) PATENTSERVIS Praha a.s., Na Podkovce 281/10, Praha 4, Podolí, 14700

(97) **EP 3726710**
(47) 11.05.2022
(97) 21.10.2020
(51) **H02K 17/16** (2006.01)
H02K 15/00 (2006.01)
H02K 1/02 (2006.01)
H02K 1/30 (2006.01)
(96) 02.04.2020
(96) 20167643.4
(73) The Switch Drive Systems Oy, 53850 Lappeenranta, FI
(72) HAVA, Panu, 53850 LAPPEENRANTA, FI
KURRONEN, Panu, 53600 LAPPEENRANTA, FI
HEINONEN, Kimmo, 53500 LAPPEENRANTA, FI
SALLINEN, Heikki, 54120 PULP, FI
(54) **Rotor indukčního stroje a způsob sestavení klecového vinutí rotoru**
(32) 20195312
(31) 17.04.2019
(33) FI
(74) PATENTSERVIS Praha a.s., Na Podkovce 281/10, Praha 4, Podolí, 14700

(97) **EP 3731681**
(47) 06.04.2022
(97) 04.07.2019
(51) **A24F 40/465** (2020.01)
A61M 11/04 (2006.01)
H05B 1/02 (2006.01)
A24F 40/51 (2020.01)
(96) 28.12.2018
(96) 18836373.3
(73) JT International SA, 1202 Geneva, CH
(72) GILL, Mark, London NW3 7QJ, GB
(54) **Sestava indukčního ohřevu pro zařízení na generování páry**
(32) 17211202, 107146643
(31) 29.12.2017, 22.12.2018
(33) EP, TW
(86) PCT/EP2018/097075
(87) WO 2019/129846
(74) Traplová Hakr Kubát, advokátní a patentová kancelář, Ing. Jan Kubát,
patentový zástupce, Přístavní 24, Praha 7, 17000

(97) **EP 3732695**
(47) 16.03.2022
(97) 04.07.2019
(51) **G21C 17/06** (2006.01)
G21C 19/20 (2006.01)
G21C 19/07 (2006.01)
G21C 19/10 (2006.01)
G01L 19/08 (2006.01)
G01L 19/02 (2006.01)
H04N 5/77 (2006.01)
H04N 7/18 (2006.01)
H04N 5/225 (2006.01)
(96) 05.11.2018
(96) 18893617.3
(73) Westinghouse Electric Company LLC, Cranberry Township, PA 16066, US
(72) POLIDORA, James T., North Huntingdon, Pennsylvania 15642, US
LAZESKI, Shawn D., Latrobe, Pennsylvania 15650, US
SLEASMAN, Jeff H., Somerset, Pennsylvania 15501, US
(54) **Způsob a zařízení pro kontrolu palivové soustavy**
(32) 201715854268
(31) 26.12.2017
(33) US

(86) PCT/US2018/059140
(87) WO 2019/133107
(74) Čermák a spol., JUDr. Karel Čermák Ph.D. LL.M., advokát, Elišky Peškové 735/15, Praha 5, Smíchov, 15000

(97) **EP 3735823**
(47) 23.03.2022
(97) 11.11.2020
(51) **A01G 17/02** (2006.01)
(96) 03.04.2020
(96) 20167880.2
(73) ML Macchine di De Giovanelli Mirco, 38034 Cembra Lisignago (TN), IT
(72) De Giovanelli, Mirco, 38034 Cembra Lisignago TN, IT
(54) **Hlavice na odstraňování listů**
(32) 201900006544
(31) 06.05.2019
(33) IT
(74) ZIVKO MIJATOVIC & PARTNERS s.r.o., Jugoslávských partyzánů 639/26, Praha 6, Bubeneč, 16000

(97) **EP 3737620**
(47) 09.03.2022
(97) 18.07.2019
(51) **B65D 75/58** (2006.01)
(96) 18.12.2018
(96) 18840079.0
(73) V-Shapes S.r.l., 40012 Calderara di Reno (BO), IT
(72) Gustvasson, Erland Jesper, 52100 AREZZO (AR), IT
(54) **Uzavřená jednotlivá dávka rozlomitelného balení**
(32) 201700149752, 201700149766
(31) 09.01.2018, 09.01.2018
(33) IT, IT
(86) PCT/IT2018/000166
(87) WO 2019/138435
(74) PATENTSERVIS Praha a.s., Na Podkovce 281/10, Praha 4, Podolí, 14700

(97) **EP 3738010**
(47) 09.03.2022
(97) 18.07.2019
(51) **G05D 1/02** (2020.01)
B65G 1/04 (2006.01)
G06Q 10/04 (2012.01)
(96) 15.01.2019
(96) 19709770.2
(73) Ocado Innovation Limited, Hatfield, Hertfordshire AL10 9UL, GB
(72) STADIE, Robert, Hatfield, Hertfordshire AL10 9UL, GB
WHELAN, Matthew, Hatfield, Hertfordshire AL10 9UL, GB
SIRET, Gareth, Hatfield, Hertfordshire AL10 9UL, GB
(54) **Řídicí jednotka a způsob pro přepravní zařízení**
(32) 201800408
(31) 10.01.2018
(33) GB
(86) PCT/IB2019/050297
(87) WO 2019/138392
(74) PATENTSERVIS Praha a.s., Na Podkovce 281/10, Praha 4, Podolí, 14700

(97) **EP 3738900**
(47) 02.03.2022
(97) 18.11.2020
(51) **B65D 41/34** (2006.01)
(96) 13.05.2020
(96) 20020216.6
(73) Gerresheimer Boleslawiec Spolka Akcyjna, 59-700 Boleslawiec, PL
(72) Szarycz, Jacek, 59-700 Boleslawiec, PL
Tutek, Michal, 59-700 Boleslawiec, PL
(54) **Obal, zejména na léky**
(32) 42992019
(31) 14.05.2019
(33) PL
(74) A. Holas & partner, Patentová a známková kancelář, Ing. Mgr. Hana Holasová, Křížová 105/4, Brno, Staré Brno, 60300

(97) **EP 3750915**
(47) 11.05.2022
(97) 16.12.2020
(51) **C07K 16/00** (2006.01)

C07K 16/14 (2006.01)
C07K 14/39 (2006.01)
C07K 16/46 (2006.01)
(96) 28.05.2015
(96) 20176103.8
(73) UCB Biopharma SRL, 1070 Brussels, BE
(72) FINNEY, Helene Margaret, Slough, Berkshire SL1 3WE, GB
RAPECKI, Stephen Edward, Slough, Berkshire SL1 3WE, GB
WRIGHT, Michael John, Slough, Berkshire SL1 3WE, GB
(54) **Nový bispecifický formát vhodný pro použití ve vysoce propustném screeningu**
(32) 201409558
(31) 29.05.2014
(33) GB
(74) A. Holas & partner, Patentová a známková kancelář, Ing. Mgr. Hana Holasová, Křížová 105/4, Brno, Staré Brno, 60300

(97) **EP 3752581**
(47) 05.01.2022
(97) 22.08.2019
(51) **C10B 53/06** (2006.01)
C10B 19/00 (2006.01)
C10B 53/07 (2006.01)
(96) 14.02.2019
(96) 19705400.0
(73) Università degli studi di Bergamo, 24129 Bergamo, IT
Peri, Paolo, 24030 Brembate di Sopra (BG), IT
(72) RUSSO, Davide, 50122 Firenze, IT
SPREAFICO, Christian, 24044 Dalmine (BG), IT
DELL' INNOCENTI, Riccardo, Lancaster LA11AH, GB
PERI, Paolo, 24030 Brembate di Sopra (BG), IT
(54) **Způsob provádění pyrolýzy primárních materiálů, jako například pneumatik nebo živice a zařízení k provádění pyrolýzy provozované podle uvedeného způsobu**
(32) 18157114
(31) 16.02.2018
(33) EP
(86) PCT/IB2019/051182
(87) WO 2019/159088
(74) INPARTNERS GROUP, Ing. Dušan Kendereški, Tuřanka 1519/115a, Brno, Slatina, 62700

(97) **EP 3753399**
(47) 09.03.2022
(97) 23.12.2020
(51) **A01K 1/10** (2006.01)
A01K 5/01 (2006.01)
(96) 15.06.2020
(96) 20180082.8
(73) Tubex, 45300 Escrennes, FR
(72) JOURDAIN, Dominique, 45300 Escrennes, FR
(54) **Skládací krmelec pro hospodářská zvířata**
(32) 1906475
(31) 17.06.2019
(33) FR
(74) Všeťečka Zelený Švorčík a partneři, advokátní a patentová kancelář, JUDr. Michal Havlík, Hálkova 1406/2, Praha 2, Nové Město, 12000

(97) **EP 3755476**
(47) 16.03.2022
(97) 29.08.2019
(51) **B21B 38/02** (2006.01)
(96) 19.02.2019
(96) 19710758.4
(73) Commissariat à l'énergie atomique et aux énergies alternatives, 75015 Paris, FR
ArcelorMittal, 1160 Luxembourg, LU
(72) MAGNE, Sylvain, 92320 CHATILLON, FR
LEGRAND, Nicolas, CHICAGO, ILLINOIS 60640, US
(54) **Rovinnostní váleček, systém pro měření rovinnosti a související linka pro válcovací operace**
(32) 1851553
(31) 22.02.2018
(33) FR

(86) PCT/FR2019/050368
(87) WO 2019/162606
(74) Všeťečka Zelený Švorčík a partneři, advokátní a patentová kancelář, JUDr. Martin Švorčík, Hálkova 1406/2, Praha 2, Nové Město, 12000

(97) **EP 3758848**
(47) 02.03.2022
(97) 29.08.2019
(51) **B02C 23/00** (2006.01)
B02C 2/00 (2006.01)
B66C 1/62 (2006.01)
B66C 1/12 (2006.01)
(96) 18.02.2019
(96) 19711399.6
(73) Metso Outotec Finland Oy, 33900 Tampere, FI
(72) JÄRVENPÄÄ, Ville, 33100 Tampere, FI
VAKKURI, Hannu, 33100 Tampere, FI
(54) **Zvedací nástroj pro matici vnitřní opotřebitelné části kuželového drtiče**
(32) 20185177
(31) 26.02.2018
(33) FI
(86) PCT/FI2019/050124
(87) WO 2019/162569
(74) PATENTSERVIS Praha a.s., Na Podkovce 281/10, Praha 4, Podolí, 14700

(97) **EP 3759410**
(47) 13.04.2022
(97) 06.09.2019
(51) **F27B 7/38** (2006.01)
F27D 15/02 (2006.01)
C04B 7/47 (2006.01)
B65G 25/06 (2006.01)
F26B 17/26 (2006.01)
(96) 22.02.2019
(96) 19708937.8
(73) Føns Companies Aps, 8990 Fårup, DK
(72) FØNS, Mogens Juhl, 8990 Faarup, DK
(54) **Ochlazovač**
(32) PA201800097
(31) 28.02.2018
(33) DK
(86) PCT/DK2019/050066
(87) WO 2019/166067
(74) Traplová Hakr Kubát, advokátní a patentová kancelář, Ing. Jan Kubát patentový zástupce, Přístavní 24, Praha 7, 17000

(97) **EP 3762168**
(47) 13.04.2022
(97) 12.09.2019
(51) **B23B 13/00** (2006.01)
B23B 13/02 (2006.01)
(96) 07.03.2019
(96) 19715236.6
(73) METAL ART DI FRANCO E MAURO TRANQUILLI S.R.L., 60019 Senigallia, IT
(72) TRANQUILLI, Franco, 60019 Senigallia (AN), IT
(54) **Podávací zařízení podlouhlých obrobků**
(32) 201800003396
(31) 09.03.2018
(33) IT
(86) PCT/IT2019/050049
(87) WO 2019/171408
(74) ZIVKO MIJATOVIC & PARTNERS s.r.o., Jugoslávských partyzánů 639/26, Praha 6, Bubeneč, 16000

(97) **EP 3763425**
(47) 23.03.2022
(97) 13.01.2021
(51) **A63G 21/22** (2006.01)
B61B 12/02 (2006.01)
(96) 23.06.2020
(96) 20181528.9
(73) Zedel, 38920 Crolles, FR
(72) QUILLARD, Christophe, 38320 Eybens, FR
VUILLERMOZ, Benoît, 38400 SAINT MARTIN D'HERES, FR

(54) **Kladka se zabezpečeným otevřením**
(32) 1907640
(31) 08.07.2019
(33) FR
(74) Všeťečka Zelený Švorčík a partneři, advokátní a patentová kancelář, JUDr. Martin Švorčík, Hálkova 1406/2, Praha 2, Nové Město, 12000

(97) **EP 3763591**
(47) 09.03.2022
(97) 13.01.2021
(51) **B61B 12/00** (2006.01)
(96) 10.07.2020
(96) 20185380.1
(73) "Osrodek Narciarski Kotelnica Bialczanska" spolka z ograniczona odpowiedzialnoscia, 34-405 Bialka Tatrzenska, PL
(72) Zielinski, Wojciech, 31-514 Krakow, PL
Sitek, Radoslaw, 31-232 Krakow, PL
Czaja, Piotr, 34-450 Kroszowice nad Dunajcem, PL
Karpielec, Grzegorz, 31-841 Krakow, PL
(54) **Sedačka lyžařského vleku s vyhřívacím subsystémem a způsob regulace vyhřívání subsystému sedačky lyžařského vleku**
(32) 43056119
(31) 12.07.2019
(33) PL
(74) A. Holas & partner, Patentová a známková kancelář, Ing. Mgr. Hana Holasová, Křížová 105/4, Brno, Staré Brno, 60300

(97) **EP 3764797**
(47) 30.03.2022
(97) 19.09.2019
(51) **A01N 63/38** (2020.01)
A01P 21/00 (2006.01)
C12Q 1/6895 (2018.01)
C12Q 1/686 (2018.01)
(96) 12.03.2019
(96) 19718236.3
(73) Hochschule Anhalt, 06366 Köthen, DE
(72) SCHELLENBERG, Ingo, 06847 Dessau-Rosslau, DE
GEISTLINGER, Jörg, 06458 Heteborn, DE
(54) **Houbový kmen rodu trichoderma a způsob podpory růstu rostlin**
(32) 102018002234
(31) 15.03.2018
(33) DE
(86) PCT/DE2019/000074
(87) WO 2019/174664
(74) Macek and Partners, Mgr. Jiří Macek, Sázavská 751/16, Praha 2, Vinohrady, 12000

(97) **EP 3765097**
(47) 27.04.2022
(97) 19.09.2019
(51) **A61K 51/04** (2006.01)
C07B 59/00 (2006.01)
(96) 15.03.2019
(96) 19710421.9
(73) Universität zu Köln, 50923 Köln, DE
(72) NEUMAIER, Bernd, 50858 Köln, DE
ZLATOPOLSKIY, Boris, 51063 Köln, DE
KRAPF, Philipp, 53721 Siegburg, DE
RICHARZ, Raphael, 53639 Königswinter, DE
DRZEZGA, Alexander, 50935 Köln, DE
(54) **2-alkoxy-6-[18F]fluornikotinoylem substituované deriváty Lys-C(O)-Glu jako účinné sondy pro zobrazování tkání exprimujících PSMA**
(32) 18162380
(31) 16.03.2018
(33) EP
(86) PCT/EP2019/056578
(87) WO 2019/175405
(74) Všeťečka Zelený Švorčík a partneři, advokátní a patentová kancelář, JUDr. Michal Havlík, Hálkova 1406/2, Praha 2, Nové Město, 12000

(97) **EP 3766582**
(47) 25.05.2022
(97) 20.01.2021
(51) **B01F 31/00** (2022.01)
B01F 31/23 (2022.01)

(73) Carbon-Clean Technologies GmbH, 50825 Köln, DE
(72) KNOP, Klaus, 79295 Sulzburg, DE
(54) **Metoda pro provoz regenerativní soustavy zásobníku tepla a soustava zásobníku tepla**
(32) 102018003162
(31) 18.04.2018
(33) DE
(86) PCT/EP2019/059804
(87) WO 2019/201918
(74) ZIVKO MIJATOVIC & PARTNERS s.r.o., Jugoslávských partyzánů 639/26, Praha 6, Bubeneč, 16000

(97) **EP 3784428**
(47) 06.04.2022
(97) 31.10.2019
(51) **B23B 41/00** (2006.01)
(96) 11.04.2019
(96) 19718634.9
(73) Hilti Aktiengesellschaft, 9494 Schaan, LI
(72) GOLDT, Mathias, shanghai, 201108, CN
KOH, Gaisheng, Shanghai, 201108, CN
(54) **Vrtací zařízení**
(32) 201810369697
(31) 24.04.2018
(33) CN
(86) PCT/EP2019/059296
(87) WO 2019/206667
(74) PATENTSERVIS Praha a.s., Na Podkovce 281/10, Praha 4, Podolí, 14700

(97) **EP 3787561**
(47) 16.03.2022
(97) 07.11.2019
(51) **A61F 2/24** (2006.01)
A61F 2/95 (2013.01)
(96) 24.04.2019
(96) 19729877.1
(73) Edwards Lifesciences Corporation, Irvine, CA 92614, US
(72) TAMIR, Ilan, Irvine, CA 92614, US
RAJPARA, Vipul P., Irvine, CA 92614, US
ROTH, Jonathan, Irvine, CA 92614, US
(54) **Zařízení pro krimpování protetických implantátů**
(32) 201862664532 P
(31) 30.04.2018
(33) US
(86) PCT/US2019/028831
(87) WO 2019/212812
(74) Rott, Růžička & Guttman a spol., Vyskočilova 1566, Praha 4, Michle, 14000

(97) **EP 3789217**
(47) 04.05.2022
(97) 10.03.2021
(51) **H05B 3/16** (2006.01)
B60C 99/00 (2006.01)
(96) 01.09.2020
(96) 20193855.2
(73) Alber, Markus, 72458 Albstadt-Ebingen, DE
Alber, Götz Linus, 72458 Albstadt-Ebingen, DE
(72) Alber, Markus, 72458 Albstadt-Ebingen, DE
Alber, Götz Linus, 72458 Albstadt-Ebingen, DE
(54) **Ohříváč pneumatik**
(32) 102019123850
(31) 05.09.2019
(33) DE
(74) Všeetečka Zelený Švorčík a partneři, advokátní a patentová kancelář, JUDr. Michal Havlík, Hálkova 1406/2, Praha 2, Nové Město, 12000

(97) **EP 3789243**
(47) 20.04.2022
(97) 10.03.2021
(51) **B60P 3/04** (2006.01)
B60H 1/00 (2006.01)
B60P 3/20 (2006.01)
F25D 17/08 (2006.01)
A01K 45/00 (2006.01)
A01K 1/00 (2006.01)

(96) 03.09.2020
(96) 20194282.8
(73) Carrosseriebouw Van Ravenhorst B.V., 3771 MB Barneveld, NL
(72) VAN RAVENHORST, Dirk, 3771 MB BARNEVELD, NL
(54) **Vozidlo pro přepravování živých zvířat**
(32) 2023757
(31) 03.09.2019
(33) NL
(74) Rott, Růžička & Guttman a spol., Vyskočilova 1566, Praha 4, Michle, 14000

(97) **EP 3790836**
(47) 27.04.2022
(97) 14.11.2019
(51) **B67D 7/40** (2010.01)
(96) 07.05.2019
(96) 19722878.6
(73) Wayne Fueling Systems Sweden AB, 202 15 Malmö, SE
(72) LARSSON, Bengt, 202 15 MALMÖ, SE
WEMMERT, Marlene, 202 15 MALMÖ, SE
HELGESSON, Hanna, 202 15 MALMÖ, SE
GUSTAFSSON, Gustaf, 202 15 MALMÖ, SE
FOLKELL, Jonas, 202 15 MALMÖ, SE
(54) **Motorizované zařízení pro manipulaci s jednou nebo více hadicemi v jednotce pro vydávání paliva**
(32) 1850545
(31) 08.05.2018
(33) SE
(86) PCT/EP2019/061688
(87) WO 2019/215155
(74) Traplová Hakr Kubát, advokátní a patentová kancelář, Ing. Jan Kubát patentový zástupce, Přístavní 24, Praha 7, 17000

(97) **EP 3806936**
(47) 09.03.2022
(97) 19.12.2019
(51) **A61M 5/32** (2006.01)
(96) 08.07.2019
(96) 19735580.3
(73) Needlesmart Ltd, Knowsley Merseyside L34 4AT, GB
(72) KIRBY, Clifford, Sefton Village Merseyside L29 6YD, GB
(54) **Likvidace flebotomické jehly**
(86) PCT/EP2019/068273
(87) WO 2019/238979
(74) PATENTSERVIS Praha a.s., Na Podkovce 281/10, Praha 4, Podolí, 14700

(97) **EP 3830560**
(47) 30.03.2022
(97) 06.02.2020
(51) **G01N 27/02** (2006.01)
G01N 27/90 (2021.01)
(96) 30.07.2019
(96) 19749294.5
(73) Reime, Gerd, 77815 Bühl, DE
(72) Reime, Gerd, 77815 Bühl, DE
(54) **Indukční analýza kovových předmětů**
(32) 102018118408, 102018120912
(31) 30.07.2018, 27.08.2018
(33) DE, DE
(86) PCT/EP2019/070494
(87) WO 2020/025608
(74) INPARTNERS GROUP, Ing. Dušan Kendereški, Tuřanka 1519/115a, Brno, Slatina, 62700

(97) **EP 3830858**
(47) 04.05.2022
(97) 30.12.2020
(51) **H01H 85/042** (2006.01)
H01H 85/08 (2006.01)
H01H 85/10 (2006.01)
H01H 85/11 (2006.01)
H01H 85/157 (2006.01)
H01H 85/18 (2006.01)
H01H 85/38 (2006.01)
(96) 18.05.2020
(96) 20728374.8

(73) SIBA Fuses GmbH, 44534 Lünen, DE	C08K 5/12	(2006.01)
(72) WILHELM, Dirk, 44532 Lünen, DE	C07C 67/02	(2006.01)
WEBER, Jens, 44359 Dortmund, DE	C08L 27/06	(2006.01)
GÖDEKE, Johannes-Georg, 44534 Lünen, DE	C09D 127/06	(2006.01)
(54) Tavný vodič a pojistka	(96) 17.12.2019	
(32) 102019004418, 102019005664	(96) 19216888.8	
(31) 25.06.2019, 13.08.2019	(73) Evonik Operations GmbH, 45128 Essen, DE	
(33) DE, DE	(72) SCHULZ, Imke, 59348 Lüdinghausen, DE	
(86) PCT/EP2020/063868	GRASS, Michael, 45721 Haltern am See, DE	
(87) WO 2020/259924	FRANKE, Robert, 45772 Marl, DE	
(74) PATENTSERVIS Praha a.s., Na Podkovce 281/10, Praha 4, Podolí, 14700	KRAFT, Johannes, 45770 Marl, DE	
	BELLER, Matthias, 18211 Ostseebad Nienhagen, DE	
(97) EP 3834281	JACKSTELL, Ralf, 18106 Rostock, DE	
(47) 23.02.2022	(54) Triestery kyseliny cyklohexantriopionové	
(97) 13.02.2020	(74) Traplová Hadr Kubát, advokátní a patentová kancelář, Ing. Jan Kubát,	
(51) H02S 10/30 (2014.01)	patentový zástupce, Přístavní 24, Praha 7, 17000	
H02S 40/44 (2014.01)		
F24S 70/00 (2018.01)		
F24S 20/00 (2018.01)		
(96) 23.07.2019	(97) EP 3870465	
(96) 19770186.5	(47) 16.03.2022	
(73) Magaldi Power S.P.A., 00186 Roma (RM), IT	(97) 16.07.2020	
(72) MAGALDI, Mario, 84134 Salerno, IT	(51) B60H 1/00 (2006.01)	
(54) Zařízení, elektrárna a způsob pro ukládání a přenášení tepelné energie solárního původu	B60H 1/34 (2006.01)	
(32) 201800007998	(96) 07.01.2020	
(31) 09.08.2018	(96) 20700647.9	
(33) IT	(73) Dr. Schneider Kunststoffwerke GmbH, 96317 Kronach-Neuses, DE	
(86) PCT/IB2019/056272	(72) KAMM, Daniel, 96264 Altenkunstadt, DE	
(87) WO 2020/031007	HORNER, Dominic, 96317 Kronach, DE	
(74) Všeťečka Zelený Švorčík a partneři, advokátní a patentová kancelář, JUDr. Michal Havlík, Hálkova 1406/2, Praha 2, Nové Město, 12000	(54) Ložiskové uspořádání a odvodušňovací ventil s tímto ložiskovým uspořádáním	
	(32) 102019100496	
(97) EP 3836886	(31) 10.01.2019	
(47) 23.03.2022	(33) DE	
(97) 20.02.2020	(86) PCT/EP2020/050199	
(51) A61K 6/30 (2020.01)	(87) WO 2020/144174	
A61K 6/887 (2020.01)	(74) Mgr. Karel Bauer, Urešova 1266/2, Praha 4, Kunratice, 14800	
A61K 6/71 (2020.01)		
(96) 01.08.2019	(97) EP 3936098	
(96) 19749320.8	(47) 04.05.2022	
(73) Stick Tech OY, 20520 Turku, FI	(97) 12.01.2022	
(72) LASSILA, Lippo, 21630 Lielax, FI	(51) A61F 13/15 (2006.01)	
VALLITTU, Pekka, 21620 Kuusisto, FI	A61F 13/532 (2006.01)	
GAROUSHI, Sufyan, 20540 Turku, FI	A61F 13/534 (2006.01)	
SÄILYNOJA, Eija, 20660 Littoinen, FI	A61F 13/539 (2006.01)	
HE, Jingwei, Guangzhou, 510000, CN	B05C 19/04 (2006.01)	
(54) Dentální kompozice	(96) 06.07.2020	
(32) 18188611	(96) 20184283.8	
(31) 13.08.2018	(73) Ontex BV, 9255 Buggenhout, BE	
(33) EP	Ontex Group NV, 9320 Erembodegem, BE	
(86) PCT/EP2019/070738	(72) Garaj, Norbert, 56727 Sankt Johann, DE	
(87) WO 2020/035321	Lambertz, Christina, 56566 Neuwied, DE	
(74) Všeťečka Zelený Švorčík a partneři, advokátní a patentová kancelář, JUDr. Michal Havlík, Hálkova 1406/2, Praha 2, Nové Město, 12000	Mailingier, Christel, 65604 Elz, DE	
	Ingenfeld, Björn, 53115 Bonn, DE	
(97) EP 3838888	Pannwitt, Stefanie, 56727 Mayen, DE	
(47) 30.03.2022	Heege, Thomas, 56761 Düngenheim, DE	
(97) 23.06.2021	Weber, Ainas, 53474 Bad Neuenahr-Ahrweiler, DE	
(51) C07C 69/608 (2006.01)	Granado, Martín, 56727 Mayen, DE	
C08K 5/00 (2006.01)	(54) Absorpční předmět s vylepšeným jádrem a způsob výroby	
	(74) Všeťečka Zelený Švorčík a partneři, advokátní a patentová kancelář, JUDr. Michal Havlík, Hálkova 1406/2, Praha 2, Nové Město, 12000	

Zveřejněné opravené překlady evropských patentových spisů

U následujících udělených evropských patentů s účinky pro Českou republiku byl majitelem předložen opravený překlad patentového spisu do českého jazyka (§35d odst. 2 zákona č. 527/1990 Sb., v platném znění).

Datem zveřejnění opraveného překladu evropského patentového spisu je datum publikace tohoto Věstníku.

(97) EP 2596715

(97) EP 3660033

Zveřejněné překlady pozměněného nebo omezeného znění evropských patentových spisů

U následujících udělených evropských patentů s účinky pro Českou republiku byl majitelem předložen český překlad pozměněného nebo omezeného znění evropského patentového spisu (§35f odst. 3 zákona č. 527/1990 Sb., v platném znění).

Datem zveřejnění překladu pozměněného nebo omezeného znění evropského patentového spisu je datum publikace tohoto Věstníku.

(97) EP 2931034 (97) EP 3219689 (97) EP 3301138
(97) EP 3182958 (97) EP 3252232

Evropské patenty zachované v pozměněném nebo omezeném znění

V této části jsou uvedeny evropské patenty s účinky pro Českou republiku, které byly Evropským úřadem podle článku 102 Úmluvy o udělování evropských patentů zachovány v omezeném znění podle čl. 105a - 105c EPC 2000, nebo v pozměněném znění (§ 35f zákona č. 527/1990 Sb., v platném znění).

(97)	Datum oznámení o zachování patentu	(97)	Datum oznámení o zachování patentu
EP 2145810	22.06.2022	EP 2805927	22.06.2022
EP 2307457	22.06.2022	EP 3140129	22.06.2022
EP 2361932	22.06.2022	EP 3256619	22.06.2022

Evropské patenty zrušené Evropským patentovým úřadem

Následující evropské patenty udělené Evropským patentovým úřadem s účinky pro Českou republiku byly zrušeny Evropským patentovým úřadem podle článku 102 Úmluvy o udělování evropských patentů (§ 35f odst 2 zákona č. 527/1990 Sb., v platném znění).

(97) EP 2345599 (97) EP 3042073

MM4A Zánik evropských patentů nezaplacením poplatků za udržování platnosti patentu

Následující evropské patenty udělené Evropským patentovým úřadem s účinky pro Českou republiku zanikly pro nezaplacení poplatků za udržování platnosti patentu (§ 22 písm. b) zákona č. 527/1990 Sb., v platném znění).

(97) EP 1323661	(97) EP 1963248	(97) EP 2364070	(97) EP 2782806
(97) EP 1323662	(97) EP 1963484	(97) EP 2368135	(97) EP 2784162
(97) EP 1329554	(97) EP 1964852	(97) EP 2370493	(97) EP 2788343
(97) EP 1431435	(97) EP 1965816	(97) EP 2373173	(97) EP 2790682
(97) EP 1432120	(97) EP 1966116	(97) EP 2373358	(97) EP 2793560
(97) EP 1455595	(97) EP 1971329	(97) EP 2376617	(97) EP 2794036
(97) EP 1455906	(97) EP 1971330	(97) EP 2379087	(97) EP 2794134
(97) EP 1456422	(97) EP 1971339	(97) EP 2379625	(97) EP 2794238
(97) EP 1458386	(97) EP 1971986	(97) EP 2379848	(97) EP 2794449
(97) EP 1459332	(97) EP 1971987	(97) EP 2391751	(97) EP 2794710
(97) EP 1461281	(97) EP 1984129	(97) EP 2392699	(97) EP 2797935
(97) EP 1510604	(97) EP 1989117	(97) EP 2462874	(97) EP 2797936
(97) EP 1569815	(97) EP 2010903	(97) EP 2465800	(97) EP 2799047
(97) EP 1572641	(97) EP 2071688	(97) EP 2512984	(97) EP 2800938
(97) EP 1573012	(97) EP 2071965	(97) EP 2520749	(97) EP 2802433
(97) EP 1573341	(97) EP 2091868	(97) EP 2524066	(97) EP 2814148
(97) EP 1575753	(97) EP 2092050	(97) EP 2604522	(97) EP 2837350
(97) EP 1576244	(97) EP 2092677	(97) EP 2633924	(97) EP 2881644
(97) EP 1581706	(97) EP 2095529	(97) EP 2651692	(97) EP 2885980
(97) EP 1601921	(97) EP 2095556	(97) EP 2651843	(97) EP 2886366
(97) EP 1613571	(97) EP 2101589	(97) EP 2651939	(97) EP 2886678
(97) EP 1649452	(97) EP 2101706	(97) EP 2654564	(97) EP 2887628
(97) EP 1668209	(97) EP 2107983	(97) EP 2655271	(97) EP 2888137
(97) EP 1673972	(97) EP 2120932	(97) EP 2655485	(97) EP 2896697
(97) EP 1688593	(97) EP 2206742	(97) EP 2655744	(97) EP 2931448
(97) EP 1691036	(97) EP 2219480	(97) EP 2658444	(97) EP 2931738
(97) EP 1691037	(97) EP 2220751	(97) EP 2658885	(97) EP 2931965
(97) EP 1695057	(97) EP 2222487	(97) EP 2663498	(97) EP 2932484
(97) EP 1697313	(97) EP 2225193	(97) EP 2665760	(97) EP 2932510
(97) EP 1697927	(97) EP 2231286	(97) EP 2667993	(97) EP 2932584
(97) EP 1701968	(97) EP 2232945	(97) EP 2730784	(97) EP 2934098
(97) EP 1798550	(97) EP 2270942	(97) EP 2745704	(97) EP 2934099
(97) EP 1811111	(97) EP 2291969	(97) EP 2746482	(97) EP 2934102
(97) EP 1818702	(97) EP 2336705	(97) EP 2746627	(97) EP 2934612
(97) EP 1828378	(97) EP 2338896	(97) EP 2754507	(97) EP 2935259
(97) EP 1936014	(97) EP 2359056	(97) EP 2764103	(97) EP 2935269

(97) EP 2935312	(97) EP 3083266	(97) EP 3187671	(97) EP 3335605
(97) EP 2935407	(97) EP 3083592	(97) EP 3210583	(97) EP 3335606
(97) EP 2936124	(97) EP 3084379	(97) EP 3219280	(97) EP 3345720
(97) EP 2941412	(97) EP 3087197	(97) EP 3222299	(97) EP 3374274
(97) EP 2970994	(97) EP 3087198	(97) EP 3232802	(97) EP 3391005
(97) EP 2990563	(97) EP 3094921	(97) EP 3233105	(97) EP 3397631
(97) EP 2995524	(97) EP 3113906	(97) EP 3233261	(97) EP 3408110
(97) EP 3034710	(97) EP 3124203	(97) EP 3233827	(97) EP 3498276
(97) EP 3037493	(97) EP 3140411	(97) EP 3233843	(97) EP 3499140
(97) EP 3079964	(97) EP 3176159	(97) EP 3234390	(97) EP 3559614
(97) EP 3080108	(97) EP 3178862	(97) EP 3237098	
(97) EP 3080262	(97) EP 3182569	(97) EP 3245494	
(97) EP 3082855	(97) EP 3184441	(97) EP 3274621	

PD4A

Převod práv a ostatní změny majitelů evropských patentů

(97) EP 1926813	(97) EP 2579902
(73) Takeda Pharmaceutical Company Limited, Osaka-shi, Osaka, JP	(73) Life Molecular Imaging Limited, Warwick, CV34 6DA, GB
(97) EP 2158315	(97) EP 2723394
(73) Novartis AG, 4056 Basel, CH	(73) Life Molecular Imaging Limited, Warwick, CV34 6DA, GB
(97) EP 2164961	(97) EP 2744802
(73) Novartis AG, 4056 Basel, CH	(73) Life Molecular Imaging Limited, Warwick, CV34 6DA, GB
(97) EP 2292737	(97) EP 2944688
(73) Takeda Pharmaceutical Company Limited, Osaka-shi, Osaka, JP	(73) Takeda Pharmaceutical Company Limited, Osaka-shi, Osaka, JP
(97) EP 2321656	(97) EP 3124976
(73) MER MEC STE S.r.l., 16149 Genova (GE), IT	(73) F. Hoffmann-La Roche AG, 4070 Basel, CH
(97) EP 2332305	(97) EP 3176255
(73) MER MEC STE S.r.l., 16149 Genova (GE), IT	(73) Takeda Pharmaceutical Company Limited, Osaka-shi, Osaka, JP
(97) EP 2355995	(97) EP 3373883
(73) MER MEC STE S.r.l., 16149 Genova (GE), IT	(73) Capsa Solutions LLC, Canal Winchester, 43110, OH, US
(97) EP 2454143	(97) EP 3491205
(73) MER MEC STE S.r.l., 16149 Genova (GE), IT	(73) PERI SE, 89264 Weißenhorn, DE

FG1K

Zapsané užité vzory - přehled podle čísel zápisu

V období uzávěrky tohoto čísla Věstníku zapsal Úřad průmyslového vlastnictví tyto užité vzory.

(11)	(51)		(11)	(51)		(11)	(51)	
36176	<i>C 04 B 18/14</i>	(2006.01)	36182	<i>C 04 B 14/02</i>	(2006.01)	36188	<i>C 04 B 18/08</i>	(2006.01)
36177	<i>C 06 B 33/10</i>	(2006.01)	36183	<i>G 06 K 19/06</i>	(2006.01)	36189	<i>G 09 B 23/28</i>	(2006.01)
36178	<i>C 08 L 23/06</i>	(2006.01)	36184	<i>C 12 Q 1/68</i>	(2018.01)	36190	<i>G 09 B 23/28</i>	(2006.01)
36179	<i>A 01 B 1/08</i>	(2006.01)	36185	<i>C 12 Q 1/68</i>	(2018.01)	36191	<i>C 08 L 23/06</i>	(2006.01)
36180	<i>F 42 B 3/10</i>	(2006.01)	36186	<i>C 12 Q 1/68</i>	(2018.01)			
36181	<i>A 61 L 27/36</i>	(2006.01)	36187	<i>G 09 B 23/28</i>	(2006.01)			

FG1K

Zapsané užité vzory - řazené podle MPT

(51)	<i>A01B 1/08</i>	(2006.01)	(73)	Hela Rudolf prof. Ing., CSc., Brno, Líšeň, CZ	
(11)	36179		(72)	Duchoň Miroslav, Brno, Chrlice, CZ	
(21)	2022-39669		(54)	Aktivní prášková příměs do silikátových kompozitních materiálů z druhotných surovin	
(22)	14.02.2022		(74)	KANIA, SEDLÁK, SMOLA, s.r.o., Mendlovo náměstí 907/1a, Brno, Staré Brno, 60300	
(47)	28.06.2022				
(73)	Vintr Radim, Prostějov, Krasice, CZ				
(72)	Vintr Radim, Prostějov, Krasice, CZ				
(54)	Multifunkční plečka se sběrným košem na plevel		(51)	<i>C04B 18/14</i>	(2006.01)
(74)	Halaxová & Halaxová TETRAPAT, Mgr. Eva Halaxová, Jinonická 804/80, Praha 5, Košíře, 15800			<i>C04B 14/04</i>	(2006.01)
				<i>C04B 22/04</i>	(2006.01)
			(11)	36176	
(51)	<i>A61L 27/36</i>	(2006.01)	(21)	2021-39437	
	<i>A61L 27/38</i>	(2006.01)	(22)	06.12.2021	
	<i>A61F 2/24</i>	(2006.01)	(47)	28.06.2022	
(11)	36181		(73)	Technická univerzita v Liberci, Liberec, Liberec I-Staré Město, CZ	
(21)	2022-39740		(72)	Hájková Pavlína Ing., Ph.D., Liberec, Liberec XIV-Ruprechtice, CZ	
(22)	19.03.2022			Pospíšil David Ing., Jablonec nad Nisou, CZ	
(47)	28.06.2022			Louda Petr prof. Ing., CSc., Dlouhý Most, CZ	
(73)	Fyziologický ústav AV ČR, v. v. i., Praha 4, Krč, CZ		(54)	Geopolymerní fasádní deska se strukturou lávy	
	Ústav jaderné fyziky AV ČR, v. v. i., Husinec, CZ		(74)	STRNAD Patentová a známková kancelář, Ing. Václav Strnad, patentový zástupce, Rychtářská 375/31, Liberec 14, Ruprechtice, 46014	
	Institut klinické a experimentální medicíny, Praha 4, Krč, CZ				
(72)	Filová Elena Mgr., Ph.D., Praha 4, Modřany, CZ		(51)	<i>C06B 33/10</i>	(2006.01)
	Musílková Jana RNDr., CSc., Praha 2, Vinohrady, CZ			<i>C06B 25/04</i>	(2006.01)
	Eckhardt Adam Mgr., Ph.D., Praha 5, Stodůlky, CZ			<i>C06B 27/00</i>	(2006.01)
	Hadraba Daniel Mgr., Ph.D., Neratovice, CZ		(11)	36177	
	Vondrášek David Mgr., Praha 9, Černý Most, CZ		(21)	2022-39588	
	Pražák Šimon Mgr., Plzeň, Východní Předměstí, CZ		(22)	19.01.2022	
	Bačáková Lucie doc. MUDr., CSc., Praha 4, Braník, CZ		(47)	28.06.2022	
	Chvátíl David Ing., Praha 8, Karlín, CZ		(73)	Svachouček Václav Ing., CSc., Vlašim, CZ	
	Olšanský Václav Ing., Svojetice, CZ		(72)	Svachouček Václav Ing., CSc., Vlašim, CZ	
	Koňářík Miroslav MUDr., Praha 4, Modřany, CZ		(54)	Zápalka pro malorážové náboje obsahující iniciační zážehovou slož	
	Pirk Jan prof. MUDr., DrSc., Praha 3, Žižkov, CZ				
(54)	Recelularizovaný perikard pro kardiovaskulární náhrady		(51)	<i>C08L 23/06</i>	(2006.01)
(74)	HARBER IP s.r.o., Dukelských hrdinů 567/52, Praha 7, Holešovice, 17000			<i>C08L 23/12</i>	(2006.01)
				<i>C08J 7/04</i>	(2020.01)
				<i>B32B 7/02</i>	(2019.01)
(51)	<i>C04B 14/02</i>	(2006.01)		<i>B32B 33/00</i>	(2006.01)
	<i>C04B 18/16</i>	(2006.01)		<i>B32B 27/16</i>	(2006.01)
	<i>C04B 24/28</i>	(2006.01)		<i>B32B 27/32</i>	(2006.01)
(11)	36182			<i>B32B 27/36</i>	(2006.01)
(21)	2022-39762		(11)	36178	
(22)	04.03.2022		(21)	2022-39592	
(47)	28.06.2022		(22)	20.01.2022	
(73)	Skanska a.s., Praha 8, Karlín, CZ		(47)	28.06.2022	
(72)	Slánský Bohuslav Ing. Ph.D., Lipník nad Bečvou, CZ		(73)	Centrum organické chemie s.r.o., Rybitví, CZ	
	Tichý Jan Ing., CSc., Praha 5, Stodůlky, CZ		(72)	Kořínková Radka Ing., Tuněchody, CZ	
(54)	Betonová směs se zlepšenými vlastnostmi z méně kvalitního kameniva			Kubáč Lubomír Ing., Ph.D., Rybitví, CZ	
(74)	A. Holas & partner, Patentová a známková kancelář, Ing. Mgr. Hana Holasová, Křížová 105/4, Brno, Staré Brno, 60300		(54)	Vícevrstvý materiál, zejména pro zásobník vody nebo emulze vody a oleje, nebo pro část tohoto zásobníku	
			(74)	PatentCentrum Sedlák & Partners s.r.o., Okružní 2824, České Budějovice, České Budějovice 3, 37001	
(51)	<i>C04B 18/08</i>	(2006.01)	(51)	<i>C08L 23/06</i>	(2006.01)
(11)	36188			<i>C08K 3/013</i>	(2018.01)
(21)	2022-39911				
(22)	19.05.2022				
(47)	28.06.2022				

- C08K 7/14** (2006.01)
- (11) 36191
(21) **2022-39947**
(22) 30.05.2022
(47) 28.06.2022
(73) SurfaceTreat a.s., České Budějovice, České Budějovice 7, CZ
(72) Špatenka Petr prof. RNDr., CSc., České Budějovice, České Budějovice 7, CZ
Jelínek Šourková Hana Ing., Turnov, CZ
- (54) **Kompozitní směs pro rotační spékání**
- (74) PatentCentrum Sedláč & Partners s.r.o., Okružní 2824, České Budějovice, České Budějovice 3, 37001
-
- (51) **C12Q 1/68** (2018.01)
C12Q 1/6844 (2018.01)
C12Q 1/686 (2018.01)
C12Q 1/6876 (2018.01)
C12Q 1/6883 (2018.01)
- (11) 36184
(21) **2022-39812**
(22) 20.04.2022
(47) 28.06.2022
(73) Výzkumný ústav rostlinné výroby, v. v. i., Praha 6, Ruzyně, CZ
(72) Koláříková Lucia Mgr., 85105 Bratislava, SK
Svoboda Pavel Ing., Ph.D., Rochov, CZ
Ovesná Jaroslava doc. RNDr., CSc., Kladno 4, CZ
- (54) **Souprava pro detekci alelomorfismu pro odlišení stupně odolnosti genotypů k síťovité skvrnitosti ječmene pomocí multiplexového uspořádání SSR**
-
- (51) **C12Q 1/68** (2018.01)
C12Q 1/6844 (2018.01)
C12Q 1/686 (2018.01)
C12Q 1/6876 (2018.01)
C12Q 1/6888 (2018.01)
- (11) 36185
(21) **2022-39813**
(22) 20.04.2022
(47) 28.06.2022
(73) Výzkumný ústav rostlinné výroby, v. v. i., Praha 6, Ruzyně, CZ
(72) Slavíková Lucie Ing., Šlapanice, CZ
Ibrahim Emad Ing. RNDr., Ph.D., Praha 6, Ruzyně, CZ
Alquicer Glenda Mgr. RNDr., Ph.D., Praha 2, Vyšehrad, CZ
Kumar Jiban Ing., Ph.D., Zajezd, CZ
- (54) **Reakční směs pro amplifikaci readthrough domény viru žloutenky vodnice v kulturních i nekulturních vzorcích rostlin metodou PCR**
-
- (51) **C12Q 1/68** (2018.01)
C12Q 1/6844 (2018.01)
C12Q 1/686 (2018.01)
C12Q 1/6876 (2018.01)
C12Q 1/6888 (2018.01)
- (11) 36186
(21) **2022-39814**
(22) 20.04.2022
(47) 28.06.2022
(73) Výzkumný ústav rostlinné výroby, v. v. i., Praha 6, Ruzyně, CZ
(72) Kumar Jiban Ing., Ph.D., Zajezd, CZ
Slavíková Lucie Ing., Šlapanice, CZ
Ibrahim Emad Ing. RNDr., Ph.D., Praha 6, Ruzyně, CZ
- (54) **Reakční směs pro amplifikaci fragmentů readthrough domény viru chlorózy cukrové řepy pomocí PCR**
-
- (51) **F42B 3/10** (2006.01)
F42C 19/08 (2006.01)
C06C 7/00 (2006.01)
- (11) 36180
(21) **2022-39735**
(22) 18.03.2022
(47) 28.06.2022
(73) ZEVETA Bojkovice, a.s., Bojkovice, CZ
ZEVETA Ammunition a.s., Bojkovice, CZ
(72) Svachouček Václav Ing., CSc., Vlašim, CZ
Foks Miroslav Ing., Luhačovice, CZ
Hrubý Stanislav, Kraslice, CZ
- (54) **Detonátor pro muniční objekty**
-
- (51) **G06K 19/06** (2006.01)
G09F 3/02 (2006.01)
- (11) 36183
(21) **2022-39783**
(22) 05.04.2022
(47) 28.06.2022
(73) IDCZ s.r.o., Jihlava, CZ
- (54) **Kovové mikronové identifikační částice**
-
- (51) **G09B 23/28** (2006.01)
C12M 3/00 (2006.01)
D06M 101/32 (2006.01)
D06M 101/08 (2006.01)
- (11) 36187
(21) **2022-39862**
(22) 10.05.2022
(47) 28.06.2022
(73) Ústav experimentální medicíny AV ČR, v. v. i., Praha 4, Krč, CZ
InoCure s.r.o., Praha 1, Nové Město, CZ
(72) Filová Eva Mgr., Ph.D., Praha 4, Modřany, CZ
Vocetková Karolína MUDr. Ing., Ph.D., Praha 6, Vokovice, CZ
Hefka Blahnová Veronika Mgr., Praha 5, Hlubočepy, CZ
Sedláčková Viktorie, MSc., Praha 2, Vinohrady, CZ
Šebová Eva Mgr., 96652 Tekovská Breznica, SK
Buzgo Matej Mgr., Praha 4, Michle, CZ
Simaite Aiva, Praha 5, Stodůlky, CZ
Andrieva Natalia, Praha 2, Nové Město, CZ
- (54) **Model kožní tkáně pro toxikologické testování a sada pro jeho přípravu**
- (74) HARBER IP s.r.o., Dukelských hrdinů 567/52, Praha 7, Holešovice, 17000
-
- (51) **G09B 23/28** (2006.01)
C12M 3/00 (2006.01)
D06M 101/32 (2006.01)
D06M 101/08 (2006.01)
- (11) 36189
(21) **2022-39937**
(22) 27.05.2022
(47) 28.06.2022
(73) Ústav experimentální medicíny AV ČR, v. v. i., Praha 4, Krč, CZ
InoCure s.r.o., Praha 1, Nové Město, CZ
(72) Filová Eva Mgr., Ph.D., Praha 4, Modřany, CZ
Vocetková Karolína MUDr. Ing., Ph.D., Praha 6, Vokovice, CZ
Hefka Blahnová Veronika Mgr., Praha 5, Hlubočepy, CZ
Ročková Viktorie, MSc., Praha 2, Vinohrady, CZ
Buzgo Matej Mgr., Praha 4, Michle, CZ
Simaite Aiva, Praha 5, Stodůlky, CZ
Andrieva Natalia, Praha 2, Nové Město, CZ
- (54) **Model střevní tkáně pro toxikologické testování a sada pro jeho přípravu**
- (74) HARBER IP s.r.o., Dukelských hrdinů 567/52, Praha 7, Holešovice, 17000
-
- (51) **G09B 23/28** (2006.01)
C12M 3/00 (2006.01)
D06M 101/32 (2006.01)
D06M 101/08 (2006.01)
- (11) 36190
(21) **2022-39945**
(22) 30.05.2022
(47) 28.06.2022
(73) Ústav experimentální medicíny AV ČR, v. v. i., Praha 4, Krč, CZ
InoCure s.r.o., Praha 1, Nové Město, CZ
(72) Filová Eva Mgr., Ph.D., Praha 4, Modřany, CZ
Rössner Pavel RNDr., Ph.D., Černošice, CZ
Nováková Zuzana Mgr., Praha 4, Modřany, CZ
Buzgo Matej Mgr., Praha 4, Michle, CZ
Simaite Aiva, Praha 5, Stodůlky, CZ
Andrieva Natalia, Praha 2, Nové Město, CZ
- (54) **Model plicní tkáně pro toxikologické testování a sada pro jeho přípravu**
- (74) HARBER IP s.r.o., Dukelských hrdinů 567/52, Praha 7, Holešovice, 17000

Seznam majitelů zapsaných užitéch vzorů

(73)	(11)	(51)		(73)	(11)	(51)	
Centrum organické chemie s.r.o., Rybitví, CZ	36178	C 08 L 23/06	(2006.01)	Ústav experimentální medicíny AV ČR, v. v. i., Praha 4, Krč, CZ	36189	G 09 B 23/28	(2006.01)
Fyziologický ústav AV ČR, v. v. i., Praha 4, Krč, CZ	36181	A 61 L 27/36	(2006.01)	Ústav experimentální medicíny AV ČR, v. v. i., Praha 4, Krč, CZ	36190	G 09 B 23/28	(2006.01)
IDCZ s.r.o., Jihlava, CZ	36183	G 06 K 19/06	(2006.01)	Ústav jaderné fyziky AV ČR, v. v. i., Husinec, CZ	36181	A 61 L 27/36	(2006.01)
InoCure s.r.o., Praha 1, Nové Město, CZ	36187	G 09 B 23/28	(2006.01)	Výzkumný ústav rostlinné výroby, v. v. i., Praha 6, Ruzyně, CZ	36184	C 12 Q 1/68	(2018.01)
InoCure s.r.o., Praha 1, Nové Město, CZ	36189	G 09 B 23/28	(2006.01)	Výzkumný ústav rostlinné výroby, v. v. i., Praha 6, Ruzyně, CZ	36185	C 12 Q 1/68	(2018.01)
InoCure s.r.o., Praha 1, Nové Město, CZ	36190	G 09 B 23/28	(2006.01)	Výzkumný ústav rostlinné výroby, v. v. i., Praha 6, Ruzyně, CZ	36186	C 12 Q 1/68	(2018.01)
Institut klinické a experimentální medicíny, Praha 4, Krč, CZ	36181	A 61 L 27/36	(2006.01)	ZEVETA Ammunition a.s., Bojkovice, CZ	36180	F 42 B 3/10	(2006.01)
Skanska a.s., Praha 8, Karlín, CZ	36182	C 04 B 14/02	(2006.01)	ZEVETA Bojkovice, a.s., Bojkovice, CZ	36180	F 42 B 3/10	(2006.01)
SurfaceTreat a.s., České Budějovice, České Budějovice 7, CZ	36191	C 08 L 23/06	(2006.01)	Hela Rudolf prof. Ing., CSc., Brno, Líšeň, CZ	36188	C 04 B 18/08	(2006.01)
Technická univerzita v Liberci, Liberec, Liberec I-Staré Město, CZ	36176	C 04 B 18/14	(2006.01)	Svachouček Václav Ing., CSc., Vlašim, CZ	36177	C 06 B 33/10	(2006.01)
Ústav experimentální medicíny AV ČR, v. v. i., Praha 4, Krč, CZ	36187	G 09 B 23/28	(2006.01)	Vintr Radim, Prostějov, Krasice, CZ	36179	A 01 B 1/08	(2006.01)

FG4Q

Zapsané průmyslové vzory - přehled podle čísel zápisu

V období uzávěrky tohoto čísla Věstníku zapsal Úřad průmyslového vlastnictví tyto průmyslové vzory:

(11)	(51)	(11)	(51)	(11)	(51)
37897	29-01	37992	02-03	37994	23-01
37991	02-02, 02-04	37993	11-01	37995	26-03

FG4Q

Zapsané průmyslové vzory - přehled podle tříd

- (51) 02-02, 02-04
- (11) 37991
- (21) 2022-42055
- (22) 18.01.2022
- (15) 23.06.2022
- (54) Bunda, kalhoty a návleky na nohy
- (28) 3
- (73) Česká republika - Ministerstvo obrany, Praha 6, Hradčany, CZ
- (72) Sedláková Ludmila Ing. Bc., Protivanov, CZ



1.1

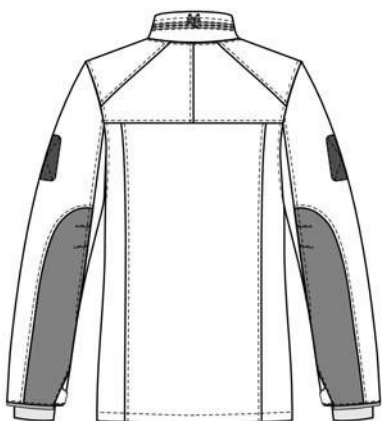

1.2

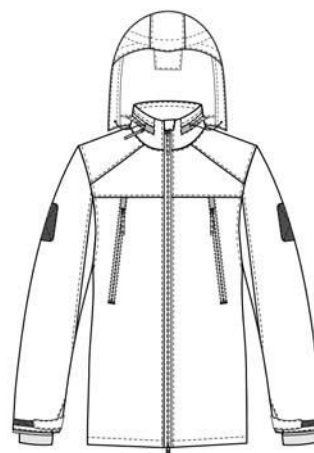

1.3

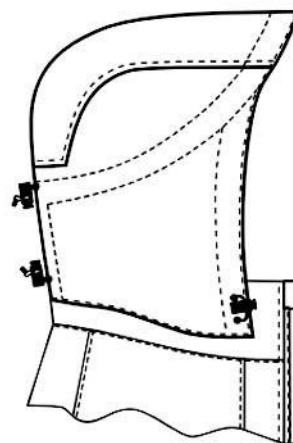

1.4

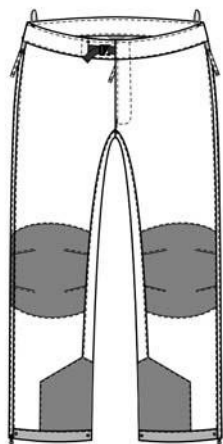

2.1

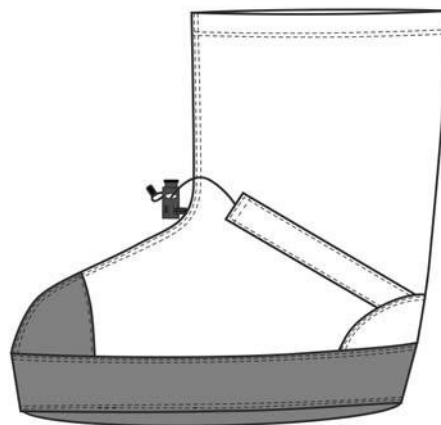

3.1

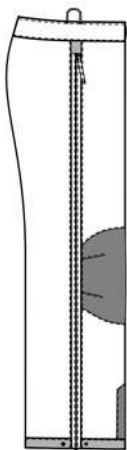

2.2

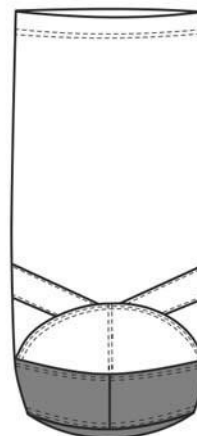

3.2

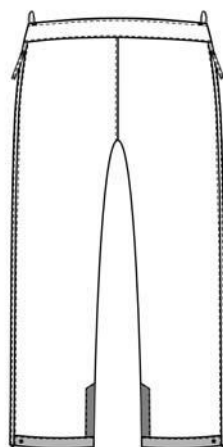

2.3

-
- (51) 02-03
(11) 37992
(21) 2022-42056
(22) 18.01.2022
(15) 23.06.2022
(54) **Zimní čepice**
(28) 1
(73) Česká republika - Ministerstvo obrany, Praha 6, Hradčany, CZ
(72) Sedláková Ludmila Ing. Bc., Protivanov, CZ

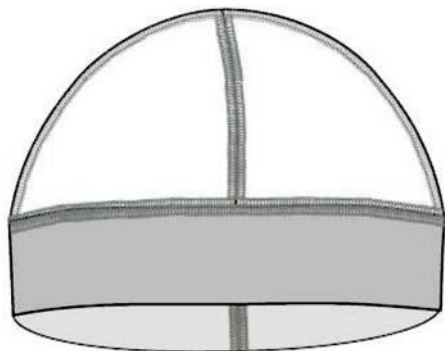

1.1

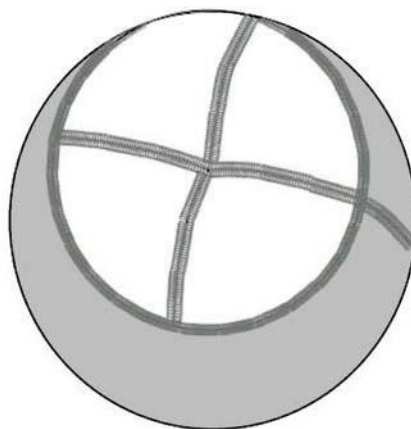

1.4

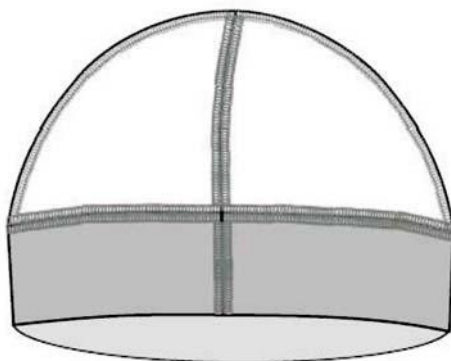

1.2

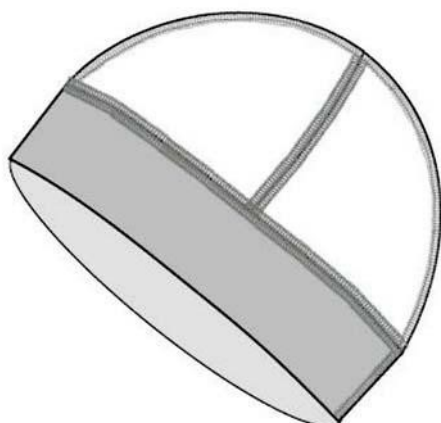

1.3

-
- (51) **11-01**
(11) 37993
(21) 2022-42058
(22) 26.01.2022
(15) 23.06.2022
(54) **Prsten**
(28) 9
(73) DANFIL JEWELLERY s.r.o., Liberec, Liberec XXV-Vesec, CZ
(72) Vzdal se práva být uveden - §35(2)(c) zák. č. 207/2000 Sb., neuvedeno, XY
(74) Mgr. Ota Klekner, Řeznická 1332/7, Liberec, Liberec I-Staré Město, 46001



1.1



1.2



2.2



1.3



2.3



2.1



3.1



3.2



4.2



3.3



4.3



4.1



5.1



5.2



6.2



5.3



6.3



6.1



7.1



7.2



8.2



7.3



8.3



8.1



9.1



9.2



9.3

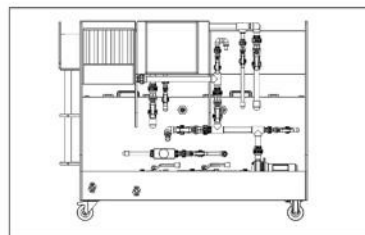

1.1

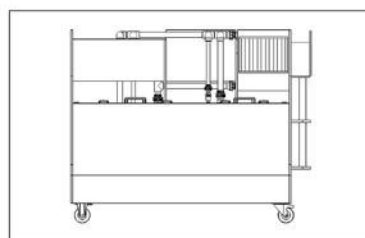

1.2

-
- (51) **23-01**
(11) 37994
(21) 2022-42060
(22) 28.01.2022
(15) 23.06.2022
(54) **Zařízení na chemické čištění chladících okruhů vstřikovacích forem**
(28) 2
(73) ALFA CHROM servis s.r.o., Bruntál, CZ
(72) Koutný Aleš, Bruntál, CZ
(74) Patentová a známková kancelář, Ing. Jaromír Příkryl, Včelín 1161, Hulín, 76824

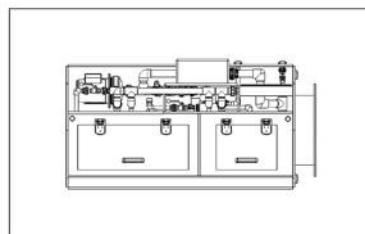

1.3

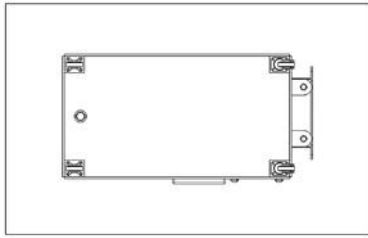

1.4

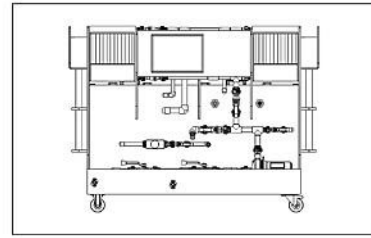

2.1

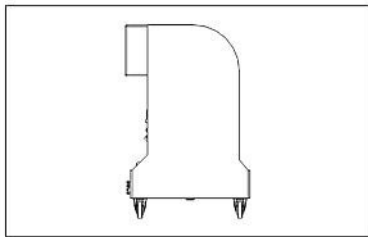

1.5

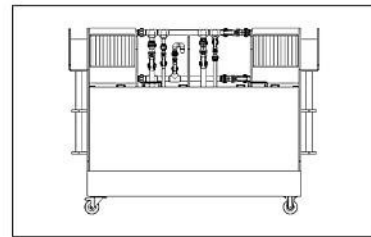

2.2

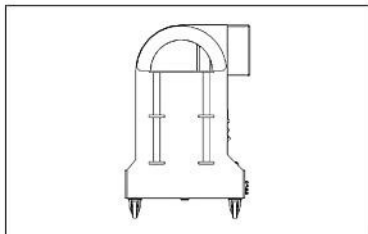

1.6

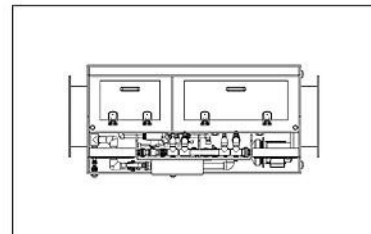

2.3

- (51) 26-03
- (11) 37995
- (21) 2022-42065
- (22) 15.02.2022
- (15) 23.06.2022
- (54) LED solární osvětlení
- (28) 1
- (73) Podhajský Jan, Litomyšl, CZ
- (72) Podhajský Jan, Litomyšl, CZ

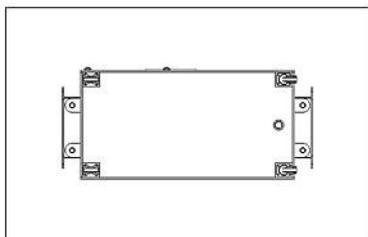

2.4

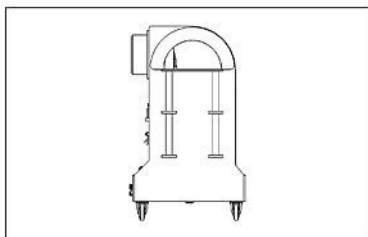

2.5

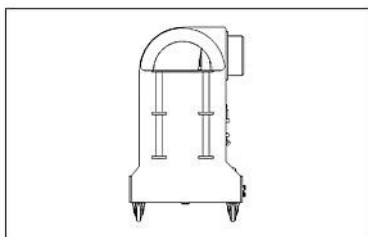

2.6



1.1



1.2

- (51) 29-01
(11) 37897
(21) 2021-41962
(22) 23.06.2021
(15) 20.01.2022
(45) 30.06.2022
(54) **Hasičí přístroj**
(28) 4
(73) Amplla a.s., Hlinsko, CZ
(72) Kokeš Přemysl MgA., Praha 8, Karlín, CZ
(74) JUDr. Michal Chrůma Ph.D., advokát, Ovocný trh 572/11, Praha 1, Staré Město, 11000



1.3



1.4



1.5



1.1

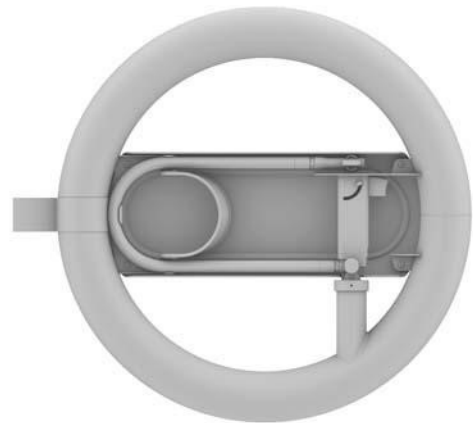

1.2



1.3



1.4



1.5



1.6



1.7

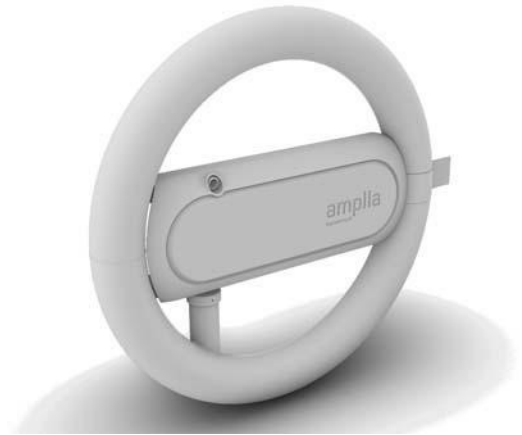

1.8

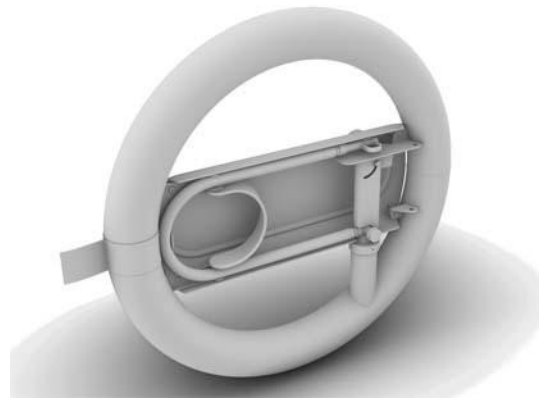

1.9

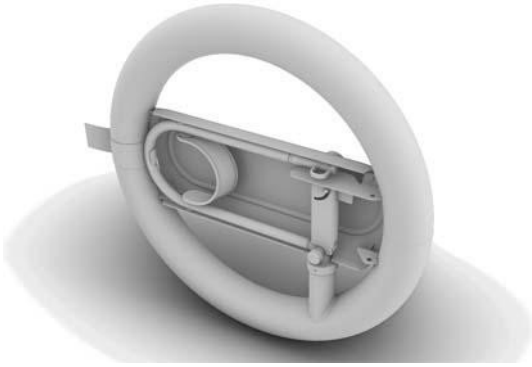

1.10



2.4

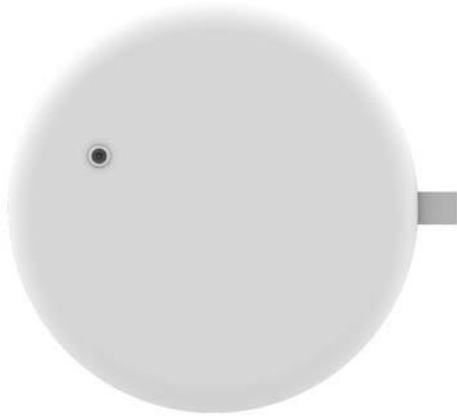

2.1



2.5

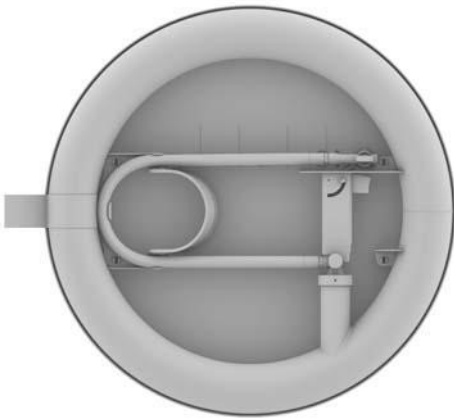

2.2



2.6



2.3

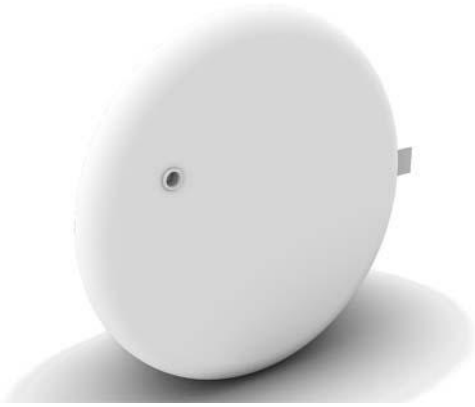

2.7



3.1



2.8

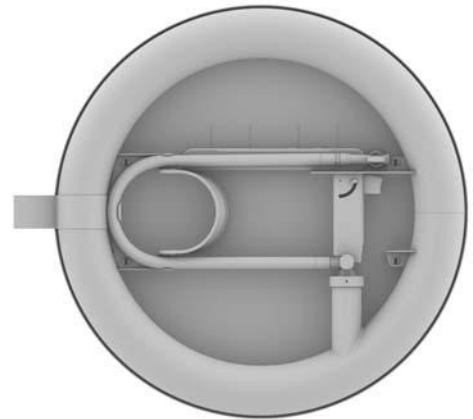

3.2

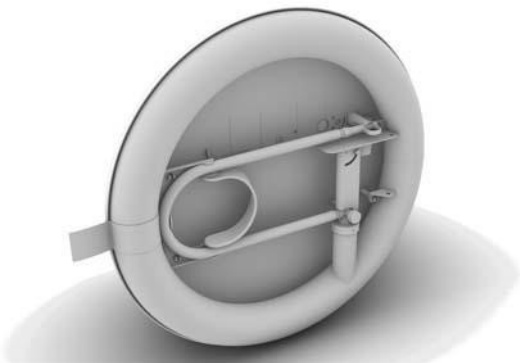

2.9



3.3

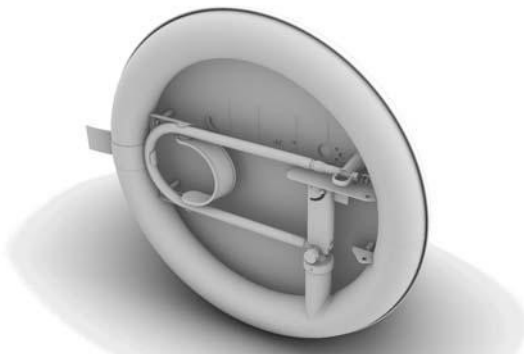

2.10



3.4



3.5



3.8



3.6

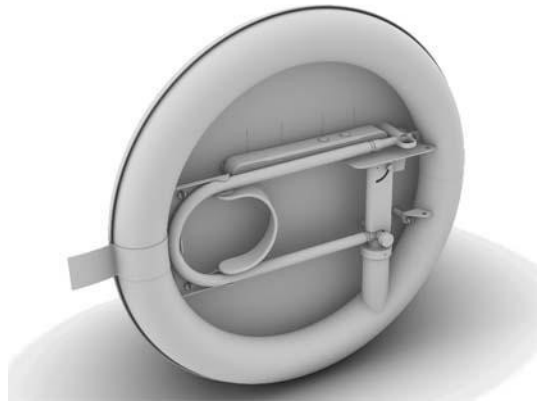

3.9



3.7

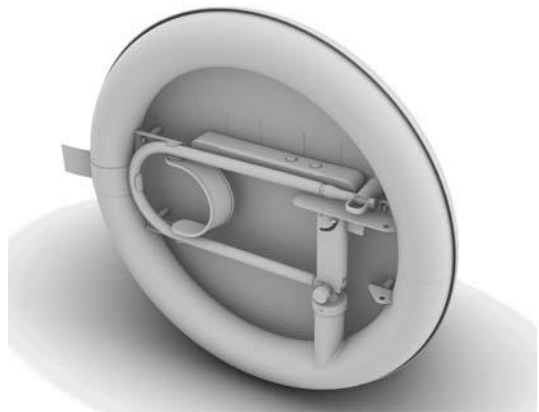

3.10



4.1



4.2



4.3



4.4



4.5



4.6

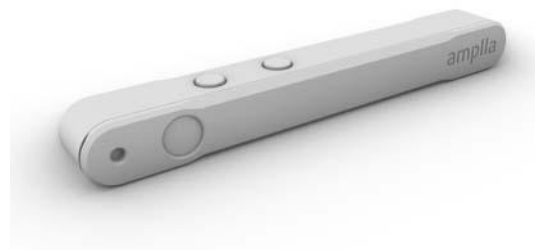

4.7

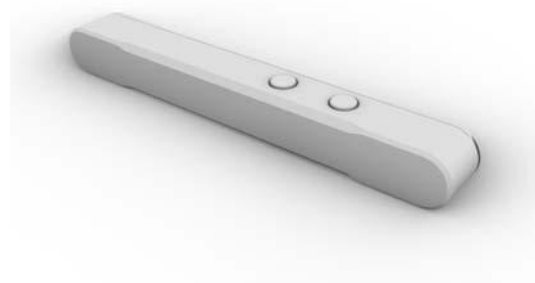

4.8

Seznam vlastníků zapsaných průmyslových vzorů

(73)	(11)	(51)	(73)	(11)	(51)
ALFA CHROM servis s.r.o., Bruntál, CZ	37994	23-01	Česká republika - Ministerstvo obrany, Praha 6, Hradčany, CZ	37992	02-03
Ampla a.s., Hlinsko, CZ	37897	29-01	DANFIL JEWELLERY s.r.o., Liberec, Liberec XXV-Vesec, CZ	37993	11-01
Česká republika - Ministerstvo obrany, Praha 6, Hradčany, CZ	37991	02-02			
Podhajský Jan, Litomyšl, CZ	37995	26-03			

Dodatková ochranná osvědčení pro léčiva a pro přípravky na ochranu rostlin

Podání žádosti o udělení osvědčení

(22) 07.06.2022
(21) SPC/CZ2022/802
(71) Estetra SRL, 4000 Liège, BE
(68) 3701944
(54) **Orodispergovatelná dávková jednotka obsahující estetrolovou složku**
(92) EU/1/21/1548, 20.05.2021
(93) EU/1/21/1548, 20.05.2021, EU
(95) **Lydisilka - drospirenon/estetrol, léčivý přípravek**

(22) 09.06.2022
(21) SPC/CZ2022/804
(71) Apellis Pharmaceuticals, Inc., 02451 Waltham, MA, US
(68) 3660033
(54) **Dlouhodobě působící analogy kompstatinu a související kompozice a způsoby**
(92) EU/1/21/1595, 14.12.2021
(93) EU/1/21/1595, 14.12.2021
(95) **ASPAVELI - pegcetacoplanum, léčivý přípravek**

(22) 17.06.2022
(21) SPC/CZ2022/807
(71) Boehringer Ingelheim Vetmedica GmbH, Ingelheim am Rhein, DE
(68) 2845594
(54) **Použití dihydroimidazonů k léčení psů**
(92) EU/2/12/147, 09.07.2018
(93) EU/2/12/147, 09.07.2018, EU
(95) **Pexion - imepitoin nebo jeho farmaceuticky přijatelná sůl, léčivý přípravek**

Úřední rozhodnutí a oznámení

MK4A, MK4F

Zánik patentů a autorských osvědčení uplynutím doby platnosti

(11)	(21)	Int.Cl/(51)	(11)	(21)	Int.Cl/(51)
296755	2003-3556	8/F28D 1/03	305034	2004-131	8/C07D 307/87
297267	2004-142	8/C07F 9/6512	306327	2003-3493	8/A61K 38/09
301354	2002-4060	8/E03F 3/04	306388	2003-3492	8/A61K 38/09
302300	2002-2254	8/C07C 249/14	309247	2019-248	8/A61K 31/436
302348	2003-3534	8/C03B 5/16			

MM4A, MM4F

Zániky patentů a autorských osvědčení pro nezaplacení udržovacích poplatků

(11)	(21)	Int.Cl/(51)	(11)	(21)	Int.Cl/(51)
298717	2004-779	8/B66B 7/06	305791	2014-911	8/C10M 125/04
302414	2006-819	8/E05B 15/02	307469	2016-823	8/E06B 3/20
303418	2010-965	8/E02D 5/80	307813	2017-822	8/H05B 3/40
303784	2006-818	8/F16H 48/00	308192	2014-928	8/G21C 17/00
304086	2011-867	8/E21B 33/138	308411	2017-813	8/C09B 61/00
305136	2013-1015	8/B65G 23/44	308621	2013-1062	8/B32B 27/30
305709	2014-948	8/C01G 49/02			

MK1K

Zániky užitných vzorů uplynutím doby platnosti

(11)	(21)	(51)	(11)	(21)	(51)
24165	2012-26317	A63B 23/18	24397	2012-26326	B65G 11/00
24166	2012-26318	A63B 23/18	24430	2012-26306	A61F 13/15
24373	2012-26328	B65F 1/02	24477	2012-26310	A61K 36/066
24395	2012-26324	B65F 1/02			

MK4Q

Zániky práva ze zapsaných průmyslových vzorů uplynutím doby ochrany

(11)	(21)	Int.Cl/(51)	(11)	(21)	Int.Cl/(51)
30962	2001-33616	10/03-01	35563	2011-38875	9/20-03
35330	2011-38876	9/24-01	35780	2011-38877	10/07-02

ND1K

První prodloužení doby platnosti užitných vzorů

(51) A23L 2/38	(2006.01)	(51) B22C 7/02	(2006.01)
A23L 2/52	(2006.01)	(11) 32034	
A23L 29/30	(2016.01)	(21) 2018-35008	
A23L 31/00	(2016.01)	(22) 28.05.2018	
A23L 33/105	(2016.01)	(73) První brněnská strojírna Velká Bíteš, a.s., Velká Bíteš, CZ	
A23L 33/15	(2016.01)	(54) Univerzální oddělovací segment pro modelová zařízení na výrobu voskových modelů integrálních oběžných kol	
(11) 31993		(51) E06B 5/16	(2006.01)
(21) 2018-35102		E06B 7/16	(2006.01)
(22) 22.06.2018		E06B 7/22	(2006.01)
(73) HEINZ FOOD a.s., Fulnek, CZ		(11) 32133	
(54) Potravinářský výrobek typu sirupu s obsahem extraktu z čekanky		(21) 2018-35112	
		(22) 27.06.2018	
		(73) JaP - Jacina, s.r.o., Mnichovo Hradiště, CZ	
		Technická univerzita v Liberci, Liberec, Liberec I-Staré Město, CZ	
		(54) Těsnění, zejména pro těsnění mezery mezi lamelami lamelových protipožárních vrat	

- | | | | |
|--|-----------|--|-----------|
| (51) F25B 29/00 | (2006.01) | (51) B61F 3/02 | (2006.01) |
| B65D 90/00 | (2006.01) | B61F 5/32 | (2006.01) |
| (11) 32221 | | (11) 33251 | |
| (21) 2018-35086 | | (21) 2019-36122 | |
| (22) 21.06.2018 | | (22) 19.06.2018 | |
| (73) SLEZSKÁ MECHATRONIKA a.s., Ostrava, Moravská Ostrava, CZ | | (73) VÚKV a.s., Praha 5, Stodůlky, CZ | |
| (54) Multifunkční mobilní kontejnerový monoblok komplexního systému tepelných čerpadel s vazbou na transportní platformu | | (54) Podvozek kolejového vozidla, zejména nákladního vozu | |
| (51) A44C 7/00 | (2006.01) | (51) B29C 48/34 | (2019.01) |
| (11) 32353 | | B29C 48/15 | (2019.01) |
| (21) 2018-35040 | | B29D 30/48 | (2006.01) |
| (22) 05.06.2018 | | B29D 30/50 | (2006.01) |
| (73) L'antidote, s.r.o., Praha 1, Josefov, CZ | | (11) 33457 | |
| (54) Šroubový uzávěr náušnic | | (21) 2019-36461 | |
| (51) E04H 4/06 | (2006.01) | (22) 30.07.2018 | |
| E04H 4/14 | (2006.01) | (73) VIPO a. s., Partizánske 95801, SK | |
| (11) 32547 | | (54) Příčná hlava k extruznímu pogumování drátu pro výrobu patkových lanek pláštěů pneumatik | |
| (21) 2018-35492 | | | |
| (22) 22.10.2018 | | | |
| (73) BERNDORF BÄDERBAU s.r.o., Bystřice, CZ | | | |
| (54) Bazén nebo nádrž s pohyblivým dnem | | | |

ND1K

Druhé prodloužení doby platnosti užitečných vzorů

- | | | | |
|---|-----------|--|-----------|
| (51) B61H 11/06 | (2006.01) | (51) G01N 1/36 | (2006.01) |
| F16D 57/00 | (2006.01) | G01N 29/28 | (2006.01) |
| (11) 28474 | | G01N 29/24 | (2006.01) |
| (21) 2015-31244 | | (11) 28974 | |
| (22) 23.06.2015 | | (21) 2015-31384 | |
| (73) DAKO-CZ, a.s., Třemošnice, CZ | | (22) 03.08.2015 | |
| (54) Střadač pasivní hydraulické brzdové jednotky, zejména pro hydraulické brzdové systémy kolejových vozidel | | (73) Centrum výzkumu Řež s.r.o., Husinec, Řež, CZ | |
| (51) C12Q 1/00 | (2006.01) | (54) Přípravek pro upevnění ozářeného vzorku při ultrazvukové kontrole | |
| (11) 28636 | | (51) G01S 13/00 | (2006.01) |
| (21) 2015-31258 | | G01S 7/35 | (2006.01) |
| (22) 25.06.2015 | | (11) 28993 | |
| (73) Masarykova univerzita, Brno, CZ | | (21) 2015-31217 | |
| (54) Sada pro predikci léčebné odpovědi na cetuximab | | (22) 17.06.2015 | |
| (51) C04B 18/16 | (2006.01) | (73) ERA a.s., Pardubice, Pardubičky, CZ | |
| C04B 28/04 | (2006.01) | (54) Systém multistatického přehledového primárního radaru a přijímač jako součást tohoto systému | |
| C04B 28/06 | (2006.01) | (51) G01S 13/00 | (2006.01) |
| (11) 28829 | | G01S 7/35 | (2006.01) |
| (21) 2015-31390 | | (11) 28994 | |
| (22) 04.08.2015 | | (21) 2015-31218 | |
| (73) Výzkumný ústav stavebních hmot, a.s., Brno jih, Komárov, CZ | | (22) 17.06.2015 | |
| (54) Suchá směs na cementové bázi pro samonivelační podlahu | | (73) ERA a.s., Pardubice, Pardubičky, CZ | |
| (51) G09F 15/02 | (2006.01) | (54) Systém multistatického přehledového primárního radaru pro detekování a sledování pohybujících se vzdušných, námořních a pozemních objektů a vysílač jako součást tohoto systému | |
| (11) 28834 | | (51) F23G 5/027 | (2006.01) |
| (21) 2015-31472 | | (11) 29122 | |
| (22) 01.09.2015 | | (21) 2015-31359 | |
| (73) UCP Praha s.r.o., Praha 3, Žižkov, CZ | | (22) 27.07.2015 | |
| (54) Informační skřín | | (73) AIVOTEC s.r.o., Kroměříž, CZ | |
| | | (54) Kompaktní zařízení k energetickému využití biomasy | |

ND4Q

První obnovy doby ochrany průmyslových vzorů

- (51) 21-01
- (11) 37176
- (21) 2017-41013
- (22) 15.08.2017
- (54) Plyšové hračky

ND4Q

Čtvrté obnovy doby ochrany průmyslových vzorů

- (51) 08-02
- (11) 31444
- (21) 2002-34032
- (22) 01.07.2002
- (54) Podbíjecí nástroj

Převod práv u dodatkových ochranných osvědčení

- (11) 2292737/605
- (21) 2018-605
- (73) Takeda Pharmaceutical Company Limited, Osaka-shi, Osaka, JP

PD1K

Převod práv a ostatní změny majitelů užitných vzorů

- (11) 29839
- (21) 2016-32082
- (73) KWC Aquarotter Gmb, 14974 Ludwigsfelde, DE

- (11) 36074
- (21) 2021-39472
- (73) ADASUNE s.r.o., Hradec Králové, Kukleny, CZ

Zamítnuté a částečně zamítnuté přihlášky ochranných známek před zveřejněním

Kapitola obsahuje údaje o rozhodnutích o přihláškách ochranných známek, u kterých byly na základě provedeného věcného průzkumu shledány Úřadem důvody pro zamítnutí přihlášky ochranné známky podle ustanovení § 4 nebo 6 zákona č. 441/2003 Sb. Na základě toho Úřad vydal rozhodnutí o zamítnutí přihlášky podle ustanovení § 22 zákona č. 441/2003 Sb., a to pro celý seznam výrobků a služeb nebo pro jeho část. Údaje o výsledku rozhodnutí (zamítnutí přihlášky, částečné zamítnutí přihlášky) jsou uvedeny jako datum právní moci rozhodnutí/výsledek rozhodnutí.

(210) **O-554528**

(540)

PoštovnéZDARMA.cz

(592) Slovní

22.06.2022/NABYTÍ P.M. - ZAMÍTNUTÍ PŘIHLÁŠKY

(210) **O-575514**

(540)

BLOCK

(592) Slovní

17.06.2022/NABYTÍ P.M. - ZAMÍTNUTÍ PŘIHLÁŠKY

(210) **O-568325**

(540)

MoraviaCleaning

(592) Slovní

21.06.2022/NABYTÍ P.M. - ZAMÍTNUTÍ PŘIHLÁŠKY

(210) **O-575516**

(540)

LINE

(592) Slovní

17.05.2022/NABYTÍ P.M. - ZAMÍTNUTÍ PŘIHLÁŠKY

(210) **O-571240**

(540)

Hudba pomáhá

(592) Slovní

31.05.2022/NABYTÍ P.M. - ZAMÍTNUTÍ PŘIHLÁŠKY

(210) **O-576423**

(540)

Vegefood

(592) Slovní

20.06.2022/NABYTÍ P.M. - ZAMÍTNUTÍ PŘIHLÁŠKY

(210) **O-573489**

(540)

**INTERNATIONAL MUSIC FESTIVAL
PRAGUE CLASSICS**

(592) Slovní

21.06.2022/NABYTÍ P.M. - ZAMÍTNUTÍ PŘIHLÁŠKY

(210) **O-577386**

(540)

Čekankový ketosirup Originál

(592) Slovní

24.06.2022/NABYTÍ P.M. - ZAMÍTNUTÍ PŘIHLÁŠKY

Zveřejněné přihlášky ochranných známek

(210) **O-568037**
(220) 23.11.2020
(320) 23.11.2020
(511) 35, 38, 41, 42
(540)

epoptávka.cz

(593) Obrazová
(510) (35) systematizace informací do databází, reklamní, inzertní a propagační činnost, marketing, obchodní zprostředkovatelské služby, automatizované zpracování dat, poskytování informací v oblasti obchodu, propagace, reklamy a v dalších oblastech obsažených v této třídě, marketingová činnost, průzkumy trhu, šíření obchodních informací prostřednictvím informačních a telekomunikačních sítí, elektronická koordinace a zpracovávání nabídky a poptávky mezi kupujícími a prodávajícími, služby zákazkového přístupu a informační služby pro kupující a prodávající, zprostředkovatelské a obstaravatelské služby v obchodní oblasti, monitoring tržního prostředí prostřednictvím sítě Internet, poskytování pomoci při provozu obchodu a související reklamní, informační, zprostředkovatelská a obstaravatelská činnost, jako vedení databáze účastníků, párování konkrétních poptávek s nabídkou účastnických subjektů, shromažďování, poskytování, třídění, překlad nebo jiné zpracovávání obchodních nebo podnikatelských informací včetně vytváření, zpracovávání a třídění dat v rámci databází, pomoc při řízení obchodní činnosti, šíření propagačních informací, zejména systemizace informací do počítačových databází; (38) provozování internetového serveru, provozování internetového portálu v rámci této třídy, přenos zpráv a informací, zprostředkování elektronického či telekomunikačního spojení, poskytování přístupů k počítačovým serverům, informační služby na Internetu, zejména úplatné či bezúplatné zpřístupňování a uveřejňování informací prostřednictvím Internetu, poskytování informačního servisu prostřednictvím telefonu, mobilní telekomunikační sítě, Internetu, poskytování přístupu na on-line informační služby a databáze, přenos, úplatné či bezúplatné poskytování informací, jehož předmětem může být jakákoli datová položka obsažená v databázích, on-line informační a databázové služby, komunikační služby prostřednictvím Internetu, vnějších a vnitřních sítí, šíření elektronických tiskovin, časopisů, periodik a knih prostřednictvím počítačové, datové, elektronické, telekomunikační nebo informační sítě, provozování informační a datové sítě; (41) elektronické publikování (DTP), poskytování on-line publikací, organizování soutěží, provozování her on-line z počítačové sítě, vydávání knih a časopisů on-line, informace o možnostech zábavy, informace o možnostech rekreace, informace o výchově a vzdělávání, informace o možnostech rozptýlení, publikování a vydávání knih, časopisů a magazínů, služby v oblasti vzdělávání, zábavy a sportu, digitální zpracování obrazu; (42) strukturování a programování či jiné vytváření internetových či intranetových počítačových stránek a nástěnek (webpages a websites) a internetových či intranetových aplikací, včetně jejich instalace, zavádění, aktualizace a údržby, hostování (poskytování volného prostoru) pro internetové či intranetové počítačové stránky a nástěnky (webpages a websites) nebo hostování (poskytování volného prostoru) v rámci těchto stránek či nástěnek, hostování (poskytování volného prostoru) pro internetové či intranetové aplikace, převod (konverze) počítačových programů, dat či jiných údajů v elektronické podobě z různých formátů do jiných formátů, převod (konverze) dokumentů, dat či jiných údajů z fyzických médií na elektronická média.
(591) Barevná
(730) **B2M.CZ s.r.o.**, Šafránkova 1243/3, Praha 5, Stodůlky, 15500, CZ
(740) Halaxová & Halaxová TETRAPAT, Mgr. Eva Halaxová, Jinonická 804/80, Praha 5, Košíře, 15800

(210) **O-576695**
(220) 26.12.2021
(320) 26.12.2021
(511) 41
(540)

EMTOLOG

(592) Slovní
(510) (41) zvuková, obrazová a multimediální produkce a fotografie, audio a video nahrávací služby, audioprodukce, editování nebo nahrávání zvuků a obrazů, editování fotografií (redigování), filmová produkce, filmová a video produkce, služby v oblasti vzdělávání, zábavy a sportu, digitální hudba (bez možnosti stažení) poskytovaná z MP3 webových stránek na internetu, editování audiopásek, editování kinofilmů.
(730) **Fiala Milan**, Václavská 758, Moravský Krumlov, 67201, CZ
Brychta Antonín, U Větrolamu 1008/28, Hustopeče, 69301, CZ
Horák René, č. p. 167, Žatčany, 66453, CZ
Kovařík Milan, U Větrolamu 1008/27, Hustopeče, 69301, CZ

(210) **O-577429**
(220) 08.02.2022
(320) 08.02.2022
(511) 7, 9, 12
(540)

 **SOMA Engineering**

(593) Obrazová
(510) (7) stroje a zařízení pro řezání a zpracování různých materiálů (papíru, polyethylenové folie, hliníku, mědi, mosazi, oceli), zejména příčné rezačky, podélné rezačky, vysekávací automaty, flexotiskové linky, tiskařské stroje všeho druhu, kartonážní stroje (lepička, flexotisk, slotr), navijčky kondenzátorů, stroje a zařízení pro elektrotechnický průmysl, ruční elektrické svářečky; (9) přístroje a nástroje vědecké, námořní, geodetické, fotografické, filmové, optické, přístroje pro vážení, měření, signalizaci, kontrolu (inspekci), záchranu a přístroje pro vyučování, přístroje a nástroje pro vedení, přepínání, přeměnu, akumulaci, regulaci nebo řízení elektrického proudu, přístroje pro záznam, převod, reprodukci zvuku nebo obrazu, automatické distributory a mechanismy pro přístroje na mince, zapisovací pokladny, počítačové stroje, přístroje pro zpracování informací a počítače, kancelářské stroje pro děrovací karty, hasicí přístroje, pouzdra na tyto nástroje a přístroje, speciální záchranné oděvy, ochranné oděvy proti úrazům, oděvy ohříváné elektricky; (12) elektrické zapalovače pro automobily.
(591) Barevná
(730) **SOMA spol. s.r.o.**, B. Smetany 380, Lanškroun, Žichlínské Předměstí, 56301, CZ
(740) Macek and Partners, Mgr. Jiří Macek, Sázkavská 751/16, Praha 2, Vinohrady, 12000

(210) **O-577634**
(220) 17.02.2022
(320) 17.02.2022
(511) 30, 32, 43
(540)



(593) Obrazová
(510) (30) pekárenské výrobky, cukrovinky, čokoláda a zákusky, káva, čaj, kakao a jejich náhražky; (32) nealkoholické nápoje; (43) bistra (služby), čajovny, delikatesy (restaurace), gastronomické služby, kavárna, pohostinství (služby), poskytování jídla a nápojů, restaurace (služby), salátové bary, samoobslužné restaurace.
(591) Barevná
(730) **Sarong Praha s.r.o.**, Na poříčí 1038/6, Praha 1, Nové Město, 11000, CZ

(210) **O-577694**
(220) 19.02.2022
(320) 19.02.2022
(511) 35
(540)

Valašská zahrada

(592) Slovní
(510) (35) pořádání veletrhů, organizace výstav a veletrhů pro obchodní a reklamní účely, pořádání zahradnických prodejních trhů a výstav pro obchodní účely, maloobchodní služby v oblasti zahradnických výrobků.
(730) **Míčková Muchová Taťána**, Bynina 155, Valašské Meziříčí, 75701, CZ

(210) **O-577967**
(220) 04.03.2022
(320) 04.03.2022
(511) 6, 7, 11, 35, 37
(540)

Altermont

(592) Slovní
(510) (6) kovové trubky a instalace pro instalace ústředních topení, kovová potrubní kolena, kovové odtokové trubky a sifony, opláštění a oplechování pro stavebnictví; (7) alternátory, čerpadla spadající do této třídy, dynamo, vzduchové chladiče (jako součást strojů), kohouty (části strojů a motorů), kompresory, ochranné kryty (části strojů), ovládací kabely, trubky ke kotlům (části strojů), centrální vysavače; (11) digestoře, domácí krby, elektrická chladič zařízení, elektrická topná tělesa, elektrické chladič boxy, elektrické radiátory, ventilátory (nikoli jako součást strojů) spadající do této třídy, filtry do klimatizací, chladič přístroje a zařízení, klimatizace, kohouty a kohoutky, koupelnové armatury a instalace, plynové kotle a hořáky, potrubí, přístroje na čištění vzduchu, regulační příslušenství pro vodovodní a plynová zařízení a potrubí, vysoušeče vzduchu, zařízení na čištění, chlazení či ohřev vody, zařízení na ohřev či chlazení vzduchu, rekuperační výměníky, vzduchové filtry jakožto části v rozvodech vzduchu (pro účely větrání) pro potřeby topenářství a vzduchotechniky, regulátory

jako části rozvodů plynů (domovní přípojky a rozvody), ventily jako součásti systémů vytápění, rozvodů vzduchu a vody a dalších zařízení pro potřeby vodoinstalatérství, topenářství a vzduchotechniky, armatury v systémech vytápění, rozvodů vzduchu a vody a dalších zařízeních pro potřeby vodoinstalatérství, topenářství a vzduchotechniky; (35) propagační činnost a reklama se zaměřením na oblast vodoinstalací a topenářství, zpracování objednávek v oblasti vodoinstalací a topenářství, propagace služeb prostřednictvím webové stránky a online marketingu; (37) služby elektrikářů, instalace a opravy klimatizačních a topných zařízení, hydroizolace, instalatérské práce, opravy pump a čerpadel, čištění a opravy hořáků a kotlů, pronájem čističek, stavební poradenství.

(730) **Netušil Luděk**, Pražská 690/19, Svitavy, Předměstí, 56802, CZ
(740) **Jansa, Mokřý, Otevřel & partneři s.r.o.**, advokátní kancelář, Mgr. et Mgr. Petr Mališ, advokát, Sokola Tůmy 743/16, Ostrava, Mariánské Hory, 70900

(210) **O-578010**
(220) 07.03.2022
(320) 07.03.2022
(511) 32, 33, 35, 40, 43
(540)

Švihadlo

(592) Slovní
(510) (32) pivo všech druhů, nealkoholické nápoje; (33) alkoholické nápoje; (35) reklama, propagace a inzerce všemi druhy médií, výstavní akce reklamního a obchodního charakteru, maloobchodní a velkoobchodní prodej a zprostředkování v oblasti nákupu a prodeje zboží včetně prodeje prostřednictvím Internetu; (40) sladovnictví a pivovarnictví, výroba a zpracování sladu, výroba piva všech stupňů a druhů, fermentace, pivovarnictví - vaření piva na zakázku; (43) hostinská činnost, bary, bufety, restaurace, ubytovací služby, zprostředkovatelská a obstaravatelská činnost v uvedených oblastech, služby spojené s provozováním pohostinství, restaurační a hostinské služby.
(591) Barevná
(730) **Rodinný pivovar Švihov s.r.o.**, Poddubí 58, Kaliště, 25165, CZ

(210) **O-578102**
(220) 11.03.2022
(320) 11.03.2022
(511) 5, 29, 30, 32, 45
(540)

ONE MEAL

(593) Obrazová
(510) (5) potravinové doplňky s léčivými účinky, vitamínové přípravky, hygienické přípravky a výrobky, desinfekční přípravky pro hygienické účely, hygienické přípravky jako toaletní potřeby, hygienické přípravky pro využití ve zdravotnictví, hygienické přípravky pro využití v nouzových podmínkách, čistící ubrusky napuštěné desinfekční přípravky pro hygienické účely; (29) maso, ryby, drůbež, zvěřina, masové výtahy konzervované, sušené a vařené ovoce a zelenina, rosoly a zavařenina, vejce, mléko a jiné mlékařenské výrobky, jedlé oleje a tuky, potraviny v konzervách včetně balení doypack, nálevy na saláty, saláty ovocné a zeleninové balené nebo v konzervách, potravinový balíček po nouzové podmínky obsahující i potraviny zařazené do třídy č. 29; (30) káva, čaj, kakao, cukr, rýže, tapioka, ságo, kávové náhražky, mouka a obilnářské výrobky, chléb, sušenky, suchary, koláče, jemné pečivo a cukrovinky, zmrzlina, med, sirup, melasy, kvasnice, prášky do pečiva, sůl, hořčice, ocet, chuťové omáčky, koření, led na chlazení, potravinový balíček po nouzové

podmínky obsahující i potraviny zařazené do třídy č. 30; (32) pivo, lehká piva a ležáky, vody minerální a šumivé a jiné nealkoholické nápoje včetně instantních, sirupy a jiné přípravky k přípravě nápojů, džusy, šťávy ovocné a nápoje z ovocných šťáv nealkoholických (nezkvašených), šťávy ovocné, lihuprosté, šumivé ovocné nápoje (lihuprosté), šumivé nápoje s ovocnou šťávou, potravinový balíček po nouzové podmínky obsahující i nápoje zařazené do třídy č. 32; (45) charitativní služby, zejména zajišťování hygienických potřeb, potravin a nápojů ve standardních i nouzových životních podmínkách, a to formou balíčků.

(730) **SCHINDLER FOOD s.r.o.**, Rybná 716/24, Praha 1, Staré Město, 11000, CZ

(740) Ing. Zdeněk Kučera, Dlouhá 207, Slušovice, 76315

(210) **O-578122**

(220) 14.03.2022

(320) 14.03.2022

(511) 33

(540)



(593) Obrazová

(510) (33) alkoholické esence a výtažky, alkoholické nápoje s výjimkou piva.

(730) **Tesco Stores ČR a.s.**, Vršovická 1527/68b, Praha 10, Vršovice, 10000, CZ

(740) Advokátní kancelář Šrubař & Partners s.r.o., Mgr. Luděk Šrubař, Hanusova 1537/1, Praha 4, Michle, 14000

(210) **O-578334**

(220) 25.03.2022

(320) 25.03.2022

(511) 21, 28, 35, 41, 42

(540)



(593) Obrazová

(510) (21) skleněné ručně foukané a ručně zdobené výrobky, skleněné ručně foukané výrobky nezdobené a zdobené speciálními technikami, skleněné a křišťálové ozdoby, slavnostní skleněné upomínkové zboží, skleněné ručně foukané výrobky na památku, dekorace ze skla, dekorativní barevné sklo, malované skleněné výrobky, skleněné upomínkové výrobky spadající do této třídy; (28) slavnostní skleněné ozdoby, ozdoby skleněné ručně foukané pro dekorativní účely, skleněné ručně foukané a ručně tradičně zdobené ozdoby všech tvarů spadající do této třídy, ozdoby skleněné zdobené speciálními technikami, ozdoby zhotovené na zakázku, skleněné ozdoby ručně foukané a ručně zdobené (s výjimkou osvětlení a cukrovinek) pro

exteriérovou a interiérovou výzdobu; (35) reklama, marketing, merchandising, franchising, propagační činnost, mediální reklama a inzerce, systém na podporu obchodních služeb, výstavy komerční, reklamní nebo propagační, předvádění zboží prostřednictvím internetu nebo katalogu nebo výstav za účelem reklamy a/nebo prodeje prostřednictvím katalogu a/nebo internetu a prostřednictvím globálních počítačových sítí a/nebo zásilkového prodeje, zásilkový a maloobchodní prodej výše uvedených výrobků zařazených ve třídě 21 a 28 tohoto seznamu, dodavatelské služby pro třetí osoby (nákup výrobků a služeb pro jiné podniky), distribuce a šíření reklamních a propagačních materiálů, poskytování pomoci při řízení obchodní činnosti, obchodní činnost v oblasti prodeje výrobků výše uvedených ve třídách 21 a 28 tohoto seznamu, v tuzemsku a zahraničí; (41) poskytování know-how (odborné vzdělávání), organizování a pořádání výstav v oblasti skleněných ozdob, skleněných dekorací a skleněných upomínkových výrobků; (42) správa webových stránek pro třetí osoby, služby navrhování designu skleněných ručně foukaných dekorativních ozdob a skleněných upomínkových výrobků spadajících do tříd 21 a 28, služby navrhování designu na zakázku, služby v poskytování interiérové výzdoby.

(730) **AS-Real, a. s.**, Oflenda 10, Mrákotín, 53901, CZ

(740) MIRA Patentová a známková kancelář, Blanka Fišerová, V kapslovně 2770/11, Praha 3, Žižkov, 13000

(210) **O-578432**

(220) 31.03.2022

(320) 31.03.2022

(511) 35, 41

(540)

Vidante Healers Academy

(592) Slovní

(510) (35) administrativa (obchodní) udělování licencí ke zboží a službám druhých, administrativní služby, analýzy obchodních dat, digitální marketing, digitální reklamní služby, internetový marketing, konzultační a poradenské služby v oboru obchodní strategie, marketing, obchodní propagace, reklama, poradenské služby v oblasti internetového marketingu, poradenské služby v oblasti partnerského marketingu, poradenské služby v oblasti reklamy, poradenské služby vztahující se k propagačním činnostem, poradenství při řízení obchodní činnosti, poskytování marketingových informací, poskytování obchodních informací v oblasti sociálních médií; (41) vedení kurzů, seminářů a workshopů, tvorba výukových materiálů, tvorba vzdělávacích kurzů a zkoušek, služby vzdělávací akademie, služby v oblasti vzdělávání, zábavy a sportu, služby odborného vzdělání, školení v oblasti vzdělávání, školení a vzdělávání, příprava a pořádání vzdělávacích kurzů, příprava a pořádání vzdělávacích seminářů, poskytování informací o vzdělávání, poskytování informací o výuce, výcviku a školeních, pořádání, vedení a organizování seminářů, pořádání výcvikových kurzů, pořádání odborných workshopů a výukových kurzů, kurzy osobního rozvoje, informace vztahující se ke vzdělávání.

(730) **Němcová Lenka Alexandra Mgr.**, 76, Lopeník, 68767, CZ

(740) Advokátní kancelář Mgr. Mária Chvajová Staňková, Mgr. Mária Chvajová Staňková, advokátka, č. p. 24, Starý Petřín, 67106

(210) **O-578446**

(220) 01.04.2022

(320) 01.04.2022

(511) 16

(540)

MANKAI Paper

(592) Slovní

(510) (16) pozdra na psací potřeby (papírnictví), kancelářské potřeby, s výjimkou nábytku, papírnické zboží.

(730) **Jinochová Markéta**, Karla Čapka 1737/2, Teplice, 41501, CZ

(210) **O-578484**

(220) 04.04.2022

(320) 04.04.2022

(511) 9, 35, 42

(540)

ZeMon

(592) Slovní

(510) (9) elektrické měřicí přístroje, měřicí nástroje a zařízení, zařízení a příslušenství na zpracování dat (elektrická a mechanická); (35) pomoc při řízení obchodních či průmyslových podniků, poradenství v oblasti

organizace podniku, zprostředkování obchodních informací, poskytování obchodních informací prostřednictvím webových stránek; (42) energetický audit, inženýrské služby v oblasti energetických technologií, poradenství v oblasti úspor energie, technologické poradenství v oblasti produkce a používání energie, výzkum ve strojírenství, vědecké a technologické služby, příprava technických studií.

(730) **Zeppelin CZ s.r.o.**, Lipová 72, Modletice, 25101, CZ

(740) Jiří Hrádek, Erbenova 266, Domažlice, Týnské Předměstí, 34401

(210) **O-578549**

(220) 07.04.2022

(320) 07.04.2022

(511) 29, 30, 43

(540)

BAMIPATE

(592) Slovní

(510) (29) maso, vepřové maso, uzené maso, krůtí maso, čerstvé maso, hovězí maso, konzervované maso, telecí maso, zavařené maso, smažené maso, zpracované maso, balené maso, nasolené maso, ryby, zpracované ryby, solené ryby, naložené ryby, vařené ryby, drůbež, masové výtažky, polévky a vývary, zpracované ovoce, houby, zelenina, ořechy a luštěniny, želé, džemy, kompoty, ovocné a zeleninové pomazánky, vejce, játrová paštika, paštika z husích jater, zeleninová paštika, mléko, jedlé oleje a tuky, jedlé oleje určené k přípravě pokrmů; (30) káva, čaj, rýže, tapioková mouka, tapioková mouka do potravin, mouka, rýžová mouka, obilná mouka, bramborová mouka, kukuřičná mouka, chléb, čerstvý chléb, zmrzlina, cukr, sůl, med, sirupy a melasa, hořčice, ocet, omáčka Teriyaki, omáčka (jedlá), chilli omáčka, sójová omáčka, pesto (omáčka), pikantní omáčka, rajčatová omáčka, sladkokyselá omáčka, ústřicová omáčka, koření, led, dorty, majonéza, veganská majonéza, nápoje na bázi kávy, ledové nápoje na bázi kávy, syčené nápoje (na bázi kávy, kakaa nebo čokolády), kakao, čokolády, nudle, svačtinové občerstvení na bázi rýže, rybí omáčky, toasty (pečivo), pepř, potraviny vyrobené z obilovin, zázvor, paprika (koření); (43) zajištění stravování, poskytování jídla a nápojů, catering (poskytování jídla a nápojů), bufety, bufety rychlého občerstvení, kavárny, restaurace, zásobování (catering).

(730) **Bamipate s.r.o.**, Palackého 160, Jaroměř, Jakubské Předměstí, 118 00, CZ

(210) **O-578560**

(220) 07.04.2022

(320) 07.04.2022

(511) 21, 35, 40, 41, 43

(540)

Kerámka

(592) Slovní

(510) (21) hrnků vyrobené z keramického materiálu, sochy, figurky, plakety a medaile a umělecké předměty vyrobené z materiálů jako porcelán, terakota nebo sklo, zahrnuté v této třídě, keramické krabice, nádobí, kuchyňské náčiní a nádoby; (35) reklama, propagace a styk s veřejností, propagace, reklama a marketing online webových stránek, propagace cestování (reklama), obchodní řízení podnikání, pomoc v obchodní a podnikatelské činnosti, management a administrativní služby, asistence pro obchodní podniky při řízení jejich podnikání, obchodní konzultační a poradenské služby, poradenství pro obchodní podniky ohledně řízení jejich podnikání, vedení obchodního účetnictví, velkoobchodní prodej materiálů pro výtvarníky; (40) zpracování keramiky, poskytování informací vztahujících se ke zpracování keramiky, vypalování keramiky, keramické glazování; (41) služby v oblasti vzdělávání, zábavy a sportu, vzdělávací pobytové kurzy, vzdělávací kurzy v oblasti designu, vzdělávací kurzy, vzdělávací a školicí služby, vedení kurzů, seminářů a workshopů, výuka malování; (43) služby ubytovací kanceláře (hotely, penziony), rezervace ubytování, rezervace ubytování v penzionech, rezervace ubytování pro turisty, rezervace přechodného ubytování, rezervace dočasného ubytování prostřednictvím internetu, služby v oblasti rezervace ubytování (časové sdílení), ubytovací služby (hotely, penziony).

(730) **Klimundová Zdeňka**, č. p. 118, Malá Morávka, 79336, CZ

(210) **O-578575**

(220) 08.04.2022

(320) 08.04.2022

(511) 5, 30, 35, 44

(540)

Behavior Balance - DMG

(592) Slovní

(510) (5) potravní doplňky a dietetické přípravky, farmaceutické přípravky, výživové doplňky, dietetické potraviny pro léčebné účely, výživové přípravky pro léčebné a lékařské účely, lékařské přípravky, lékařské přípravky na hubnutí, dietetické přípravky pro lékařské účely, přípravky se stopovými prvky pro lidskou spotřebu, vitaminové doplňky, léčivé potravinové doplňky, minerální doplňky stravy, potravinové doplňky obsahující vitaminy; (30) příchutě do potravin, příchutě do nápojů; (35) reklamní, marketingové a propagační služby, poskytování obchodních informací, poskytování obchodních informací online, poskytování obchodních informací spotřebitelům, poskytování obchodních marketingových informací, reklama online, online reklama v počítačové komunikační síti, propagace, reklama a marketing online webových stránek, pomoc při řízení obchodní činnosti, podpora prodeje jiných osob, poskytování obchodních informací prostřednictvím webových stránek, propagace prodeje, obchodní propagace, zprostředkování propagace, průzkum trhu, reklama, rozhlasová reklama, zásilková reklama, televizní reklama, PPC reklama, venkovní reklama, filmová reklama, bannerová reklama, přímá poštovní reklama, sestavování katalogů informací pro obchodní či reklamní účely, velkoobchodní prodej výživových doplňků, maloobchodní prodej výživových doplňků; (44) alternativní medicína, konzultační služby týkající se péče o zdraví, poskytování informací týkajících se dietních a výživových doplňků.

(730) **Pharmacopea CZ s.r.o.**, Rybná 716/24, Praha 1, Staré Město, 11000, CZ

(740) Legato advokátní kancelář, doc. JUDr. Dana Ondřejová Ph.D., V jámě 699/1, Praha 1, Nové Město, 11000

(210) **O-578701**

(220) 18.04.2022

(320) 18.04.2022

(511) 6, 19, 35

(540)

antos manufaktura

(592) Slovní

(510) (6) okna a dveře z kovu a slitin kovu, kovové dveře a kovové okenní profily, kovové rámové konstrukce, kovové dveřní zárubně včetně zárubní pro posuvné a otočné dveře, kovové rámy, kovové pohyblivé stěny, kovové posuvné stěny, kovové pojezdové systémy dveří a stěn, kovové panely, kovové dveře a vrata, vše pro exteriéry a interiéry staveb, hutní materiály - kovové profily, plechy, trubky, kovové konstrukce, kovové spojovací materiály, šrouby, matky, nýty, bílé kovy, dráty z obecných kovů, dráty ze slitin obecných kovů - netavitelné, kovová držadla, klepadla na dveře, kovové panty, kovové závěsy, kovové dveřní a okenní kliky, dveřní a okenní kování, kovové dveřní a okenní rámy a konstrukce, kovové dveřní doplňky jako jsou závěsy, zámky (s výjimkou elektrických), kovové dveřní a okenní zarážky a západky, dveřní a okenní zástrčky, kovová madla, stavební kování, kovové kladky pro posuvné dveře, vodící kladky pro okna, kovové klenby, kovové kolejničky, kovové konstrukce, kovové konzoly pro stavebnictví, kování pro nábytek, drobné kovové železářské zboží, kovové vodící lišty, kovové výplně dveří a oken, kovové stavební materiály přenosné a neprenosné, zejména kovové dveřní zárubně a rámy; (19) nekovové rámové konstrukce, nekovové dveřní zárubně, včetně zárubní pro posuvné a otočné dveře, nekovové rámy, nekovové pohyblivé stěny, nekovové posuvné stěny, nekovové stahovací stěny, nekovové panely, nekovové dveře a vrata, nekovové dveřní doplňky jako jsou kliky, panty, závěsy, madla, zámky s výjimkou elektrických, nekovové pojezdové systémy dveří a stěn, lišty pro nekovové skleněné i dřevěné dveře, sklo a skleněné tabule pro stavebnictví, skla vrstvená z tvrzených skel, tepelně tvrzené sklo, bezpečnostní a nerozbitné sklo, konstrukční a pochozí sklo, válcované sklo, sendvičové sklo, izolační dvojsklo a trojsklo, protihlukové sklo, sklo s grafickým potiskem, ornamentální sklo, barevné sklo; (35) zprostředkovatelská činnost a marketing v oblasti obchodu a obchodních služeb vztahovaných k výše uvedeným výrobkům třídy 6 a 19.

(730) **antos manufaktura s.r.o.**, Lidická 700/19, Brno, Veveří, 60200, CZ

(210) **O-578711**
(220) 19.04.2022
(320) 19.04.2022
(511) 35, 38, 41
(540)



- (593) Obrazová
(510) (35) reklamní, marketingové a propagační služby, reklama venkovní, vnitřní, on-line, televizní, PPC, rozhlasová reklama, reklama a inzertní služby, vývoj reklamních konceptů, psaní a vydávání reklamních textů, služby styku s veřejností; (38) služby, které umožňují alespoň jedné straně komunikovat s jinou, služby pro vysílání a přenos dat, přenos digitálních souborů a elektronické pošty, poskytování uživatelského přístupu do globální počítačové sítě, rozhlasové a televizní vysílání, přenos videa na objednávku, poskytování diskusních místností na Internetu a on-line fór, telekonferenční a videokonferenční služby, posílání zpráv na webu, přímé přenosy přístupné prostřednictvím domovských stránek na Internetu (webová kamera); (41) vzdělávání, školení, zábava, sportovní a kulturní činnost, služby skládající se ze všech forem vzdělávání nebo školení, služby, jejichž základním cílem je zábava, pobavení nebo rekreace osob, jakož i předvádění vizuálního umění nebo literatury veřejnosti pro kulturní či vzdělávací účely, vydávání knih a textů, časopisů, tiskovin a tištěných publikací (s výjimkou reklamních), služby reportérů (zpravodajství), obrazové zpravodajství, fotografování, služby filmové režie a výroby filmů, s výjimkou reklamních filmů, určité služby psaní, například psaní filmových scénářů, organizování webinářů, vydávání webových časopisů (s výjimkou reklamních), poskytování video zábavy, multimediální zábavy, sportovní zábavy prostřednictvím webových stránek, poskytování zábavy ve formě filmových klipů prostřednictvím webových stránek, poskytování informací hráčům o stavu jejich herního skóre prostřednictvím on-line webových stránek, poskytování informací vztahujících se k tělesné výchově a tělesnému tréninku.
- (730) **TN Média s.r.o.**, Branická 213/53, Praha 4, Braník, 14700, CZ

(210) **O-578745**
(220) 20.04.2022
(320) 20.04.2022
(511) 35, 41
(540)



- (593) Obrazová
(510) (35) konzultační služby v oblasti obchodních a marketingových aktivit na profesní sociální síti pro B2B segment, zpracování dat a reportů pro B2B segment na základě dat z profesní sociální sítě; (41) vzdělávací služby v oblasti obchodních a marketingových aktivit na profesní sociální síti pro B2B segment, workshopy ke vzdělávacím účelům v oblasti profesní sociální sítě pro B2B segment.
- (591) Barevná
(730) **FUTURE SALES solutions s.r.o.**, Jeseniova 2769/208, Praha 3, Žižkov, 13000, CZ

(210) **O-578772**
(220) 21.04.2022
(320) 21.04.2022
(511) 28, 31, 35, 41
(540)



VIPER
BAITS

- (593) Obrazová
(510) (28) rybářské potřeby, umělé rybářské návnady a nástrahy, rybářské pruty, rybářské navijáky, rybářské podběráky, rybářské vlasce, rybářské háčky a splávky; (31) krmivo pro ryby, živé rybářské návnady, živé ryby, krmivo pro zvířata; (35) maloobchodní, velkoobchodní a elektronický prodej krmiv, návnad pro ryby a rybářských potřeb, předvádění zboží, šíření reklamních materiálů a vzorků zboží, reklama, reklama on-line, marketing, marketing on-line, administrativní činnosti, automatizované zpracování dat, obchodní poradenství; (41) sportovní činnosti, sportovní rybaření, sportovní výuka, organizování a pořádání sportovních akcí a soutěží, rybářské soutěže, rybářské sportovní kluby, zábavní činnosti, vydavatelství a elektronické publikování v oblasti sportu, zejména rybolovu, vzdělávací činnosti v oblasti sportu, zejména rybolovu, informace a poradenství v oblasti sportu, zejména rybolovu.
- (730) **GO FISHING s.r.o.**, Na hřebenech II 1718/8, Praha 4, Nusle, 14000, CZ
(740) Ing. Jarmila Javoříková, patentový zástupce, Slunečná 4566, Zlín, 76005

(210) **O-578777**
(220) 21.04.2022
(320) 21.04.2022
(511) 35, 36, 37, 43
(540)

investido

(592) Slovní
(510) (35) marketing nemovitostí; (36) správa nemovitostí, správa (správa pozemků), správa portfolií nemovitostí, správa investic do nemovitostí, správa nemovitostí spojená s transakcemi nemovitostí, oceňování nemovitostí, správa nemovitostí v zemědělství, správa finančních záležitostí v oblasti nemovitostí, finanční správa projektů v oblasti nemovitostí, správa nemovitostí sdílených po určitou dobu; (37) stavba nemovitostí; (43) dočasné ubytování (služby).
(730) **INVESTIDO Holding a.s.**, Pražákova 1008/69, Brno, Štýřice, 63900, CZ

(210) **O-578778**
(220) 21.04.2022
(320) 21.04.2022
(511) 35, 36, 37, 43
(540)



(593) Obrazová
(510) (35) marketing nemovitostí; (36) správa nemovitostí, správa (správa pozemků), správa portfolií nemovitostí, správa investic do nemovitostí, správa nemovitostí spojená s transakcemi nemovitostí, oceňování nemovitostí, správa nemovitostí v zemědělství, správa finančních záležitostí v oblasti nemovitostí, finanční správa projektů v oblasti nemovitostí, správa nemovitostí sdílených po určitou dobu; (37) stavba nemovitostí; (43) dočasné ubytování (služby).
(591) Barevná
(730) **INVESTIDO Holding a.s.**, Pražákova 1008/69, Brno, Štýřice, 63900, CZ

(210) **O-578781**
(220) 22.04.2022
(320) 22.04.2022
(511) 1, 2, 6, 7, 8, 11, 17, 19, 36, 37, 39, 42
(540)

Skanska

(592) Slovní
(510) (1) lepidla pro lepení podlahovin (koberců, PVC, gumy), disperzní i rozpouštědlová, pro lepení gumových profilů kanalizačního programu, pro lepení tapet, pro spojování dřevěných prvků a výrobků; (2) barvy, zejména nátěrové hmoty pro povrchové úpravy zdí, dřeva a stavebně truhlářských výrobků (venkovní i vnitřní), k povrchové ochraně zámečnických a klempířských výrobků, nátěrové hmoty na bázi alkydů, akrylátových a vinylacetátových disperzí, silikonů, silikátů, epoxidů a polyuretanů; (6) kovové vybavovací předměty staveb, zejména trubní materiály, armatury, bazény, dveře, okna, konstrukce lodžii, schody, zábradlí, vzduchotechnická potrubí a komponenty, kovové konstrukce; (7) malá mechanizace (elektrické vrtačky, brusky, vibrátory, pily, cirkulárky, frézy na dřevo, elektrické hoblíky, míchačky, drážkovače, vstřelovací přístroje, elektrická stříkací zařízení a tak dále); (8) ruční stavební nářadí (ruční pily, kladívka, hladítka, vodováhy, olovnice, stěrky a tak dále); (11) vybavovací předměty staveb - sanitární zařízení, potrubí jako části hygienických instalací; (17) krytiny, zejména na bázi kaučuku a plastů, izolace tepelné na bázi pěnových plastů (polystyren, extrudovaný polystyren, pěnový polyuretan, pěnový

polyetylén), izolační hmoty proti úniku radonu na bázi plastů, izolace zvukové na bázi minerálních vláken a pěnových plastů do podlah, příček i podhledů, těsnící tmely pro výplně do spár vnějších a vnitřních na bázi disperzí a silikonů a pro stavebně dokončovací práce (sanita, topení), armatury potrubní tlakovzdušné nekovové, pevné a ohebné plastové trubky pro domovní instalace a inženýrské sítě; (19) krytiny plochých střech na bázi asfaltů a modifikovaných asfaltů, stavební hmoty a materiály, zejména betonové směsi, živичné směsi, zdící materiál, krytiny střešní nekovové, cement, omítkové směsi, dřevo stavební, nekovové pevné trubní materiály na bázi betonu pro inženýrské sítě i pro technická zařízení budov, okna nekovová, dlažba a obklady nekovové, betonové prvky, bazény plavecké nekovové, dveře nekovové, dřevěné konstrukce, betonové a železobetonové prefabrikáty; (36) realitní činnost; (37) stavební práce v oborech inženýrského, průmyslového a pozemního stavitelství, dodávky staveb a jejich částí v uvedených oborech, včetně bezvýkopových technologií a tunelování, montáže konstrukcí, servisní, dílenské a opravárenské služby týkající se staveb, stavebních výrobků a technických zařízení budov (TZB), poradenská činnost v oblasti stavebnictví, servisní činnost (údržba) v oblasti výpočetní techniky, půjčování/pronájem stavebních strojů a zařízení, provoz čerpacích stanic pohonných hmot; (39) doprava materiálu; (42) výzkum a vývoj v oblasti stavebnictví, inženýrská činnost ve výstavbě, projektová činnost, geodetické a kartografické práce, tvorba software, provozování akreditovaných laboratoří na zkoušení betonů, živичných materiálů a zkoušení fyzikálně mechanických parametrů dalších stavebních materiálů.

(730) **Skanska a.s.**, Křižíkova 682/34a, Praha 8, Karlín, 18600, CZ

(210) **O-578782**
(220) 22.04.2022
(320) 22.04.2022
(511) 1, 2, 6, 7, 8, 11, 17, 19, 36, 37, 39, 42
(540)



(593) Obrazová
(510) (1) lepidla pro lepení podlahovin (koberců, PVC, gumy), disperzní i rozpouštědlová, pro lepení gumových profilů kanalizačního programu, pro lepení tapet, pro spojování dřevěných prvků a výrobků; (2) barvy, zejména nátěrové hmoty pro povrchové úpravy zdí, dřeva a stavebně truhlářských výrobků (venkovní i vnitřní), k povrchové ochraně zámečnických a klempířských výrobků, nátěrové hmoty na bázi alkydů, akrylátových a vinylacetátových disperzí, silikonů, silikátů, epoxidů a polyuretanů; (6) kovové vybavovací předměty staveb, zejména trubní materiály, armatury, bazény, dveře, okna, konstrukce lodžii, schody, zábradlí, vzduchotechnická potrubí a komponenty, kovové konstrukce; (7) malá mechanizace (elektrické vrtačky, brusky, vibrátory, pily, cirkulárky, frézy na dřevo, elektrické hoblíky, míchačky, drážkovače, vstřelovací přístroje, elektrická stříkací zařízení a tak dále); (8) ruční stavební nářadí (ruční pily, kladívka, hladítka, vodováhy, olovnice, stěrky a tak dále); (11) vybavovací předměty staveb - sanitární zařízení, potrubí jako části hygienických instalací; (17) krytiny, zejména na bázi kaučuku a plastů, izolace tepelné na bázi pěnových plastů (polystyren, extrudovaný polystyren, pěnový polyuretan, pěnový polyetylén), izolační hmoty proti úniku radonu na bázi plastů, izolace zvukové na bázi minerálních vláken a pěnových plastů do podlah, příček i podhledů, těsnící tmely pro výplně do spár vnějších a vnitřních na bázi disperzí a silikonů a pro stavebně dokončovací práce (sanita, topení), armatury potrubní tlakovzdušné nekovové, pevné a ohebné plastové trubky pro domovní instalace a inženýrské sítě; (19) krytiny plochých střech na bázi asfaltů a modifikovaných asfaltů, stavební hmoty a materiály, zejména betonové směsi, živичné směsi, zdící materiál, krytiny střešní nekovové,

cement, omítkové směsi, dřevo stavební, nekovové pevné trubní materiály na bázi betonu pro inženýrské sítě i pro technická zařízení budov, okna nekovová, dlažba a obklady nekovové, betonové prvky, bazény plavecké nekovové, dveře nekovové, dřevěné konstrukce, betonové a železobetonové prefabrikáty; (36) realitní činnost; (37) stavební práce v oborech inženýrského, průmyslového a pozemního stavitelství, dodávky staveb a jejich částí v uvedených oborech, včetně bezvýkopových technologií a tunelování, montáže konstrukcí, servisní, dílenské a opravárenské služby týkající se staveb, stavebních výrobků a technických zařízení budov (TZB), poradenská činnost v oblasti stavebnictví, servisní činnost (údržba) v oblasti výpočetní techniky, půjčování/pronájem stavebních strojů a zařízení, provoz čerpacích stanic pohonných hmot; (39) doprava materiálu; (42) výzkum a vývoj v oblasti stavebnictví, inženýrská činnost ve výstavbě, projektová činnost, geodetické a kartografické práce, tvorba software, provozování akreditovaných laboratoří na zkoušení betonů, živichých materiálů a zkoušení fyzikálně mechanických parametrů dalších stavebních materiálů.

(591) Barevná

(730) **Skanska a.s.**, Křižíkova 682/34a, Praha 8, Karlín, 18600, CZ

(210) **O-578802**

(220) 24.04.2022

(320) 24.04.2022

(511) 3, 5, 10

(540)

LOLA Games

(592) Slovní

(510) (3) kosmetické přípravky, parfumerie, přípravky pro osobní hygienu, čisticí ubrousky pro dámskou intimní hygienu; (5) farmaceutické přípravky a přírodní léčiva; (10) přístroje, zařízení a pomůcky pro sexuální aktivity, ben wa kuličky, sexuální pomůcky pro dospělé, elektrické masážní přístroje, sexuální pomůcky pro dospělé, umělé penisy jako erotické pomůcky pro dospělé, umělé penisy (pomůcky pro sexuální stimulaci pro dospělé), umělé vagíny jako sexuální pomůcky pro dospělé, erotické hračky.

(730) **LOLA Games s.r.o.**, Jana Příbika 955/19, Praha 9, Vysočany, 19000, CZ

(210) **O-578820**

(220) 25.04.2022

(320) 25.04.2022

(511) 1, 2, 6, 7, 8, 11, 17, 19, 36, 37, 39, 42

(540)



(593) Obrazová

(510) (1) lepidla pro lepení podlahovin (koberců, PVC, gumy), disperzní i rozpouštědlová, pro lepení gumových profilů kanalizačního programu, pro lepení tapet, pro spojování dřevěných prvků a výrobků; (2) barvy, zejména nátěrové hmoty pro povrchové úpravy zdí, dřeva a stavebně truhlářských výrobků (venkovní i vnitřní), k povrchové ochraně zámečnických a klempířských výrobků, nátěrové hmoty na bázi alkydů, akrylátových a vinylacetátových disperzí, silikonů, silikátů, epoxidů a polyuretanů; (6) kovové vybavovací předměty staveb, zejména trubní materiály, armatury, bazény, dveře, okna, konstrukce lodžii, schody, zábradlí, vzduchotechnická potrubí a komponenty, kovové konstrukce; (7) malá mechanizace (elektrické vrtačky, brusky, vibrátory, pily, cirkulárky, frézy na dřevo, elektrické hoblíky, míchačky, drážkovače, vstřelovací přístroje, elektrická stříkací zařízení atd.); (8) ruční stavební nářadí (ruční pily, kladívka, hladítka, vodováhy, olovnice, stěrky atd.); (11) vybavovací předměty staveb - sanitární zařízení, potrubí jako části hygienických instalací; (17) krytiny, zejména na bázi kaučuku a plastů, izolace tepelné na bázi pěnových plastů

(polystyren, extrudovaný polystyren, pěnový polyuretan, pěnový polyetylén), izolační hmoty proti úniku radonu na bázi plastů, izolace zvukové na bázi minerálních vláken a pěnových plastů do podlah, příček i podhledů, těsnící tmely pro výplně do spár vnějších a vnitřních na bázi disperzí a silikonů a pro stavebně dokončovací práce (sanita, topení), armatury potrubní tlakovzdušné nekovové, pevné a ohebné plastové trubky pro domovní instalace a inženýrské sítě; (19) krytiny plochých střech na bázi asfaltů a modifikovaných asfaltů, stavební hmoty a materiály, zejména betonové směsi, živiché směsi, zdící materiál, krytiny střešní nekovové, cement, omítkové směsi, dřevo stavební, nekovové pevné trubní materiály na bázi betonu pro inženýrské sítě i pro technická zařízení budov, okna nekovová, dlažba a obklady nekovové, betonové prvky, bazény plavecké nekovové, dveře nekovové, dřevěné konstrukce, betonové a železobetonové prefabrikáty; (36) realitní činnost; (37) stavební práce v oborech inženýrského, průmyslového a pozemního stavitelství, dodávky staveb a jejich částí v uvedených oborech, včetně bezvýkopových technologií a tunelování, montáže konstrukcí, servisní, dílenské a opravárenské služby týkající se staveb, stavebních výrobků a technických zařízení budov (TZB), poradenská činnost v oblasti stavebnictví, servisní činnost (údržba) v oblasti výpočetní techniky, půjčování/pronájem stavebních strojů a zařízení, provoz čerpacích stanic pohonných hmot; (39) doprava materiálu; (42) výzkum a vývoj v oblasti stavebnictví, inženýrská činnost ve výstavbě, projektová činnost, geodetické a kartografické práce, tvorba software, provozování akreditovaných laboratoří na zkoušení betonů, živichých materiálů a zkoušení fyzikálně mechanických parametrů dalších stavebních materiálů.

(591) Barevná

(730) **Skanska a.s.**, Křižíkova 682/34a, Praha 8, Karlín, 18600, CZ

(210) **O-578826**

(220) 25.04.2022

(320) 25.04.2022

(511) 24, 25, 26, 36, 41

(540)



(593) Obrazová

(510) (24) bannery z textilií nebo plastických hmot, prapory, vlajky; (25) čepice, čepice s kšiltlem, neformální oblečení, šátky a šály, trička, trička s potiskem; (26) odznaky na oděvy, ne ze vzácných kovů, odznaky, ne z drahých kovů; (36) dobročinné finanční sbírky založené na organizování a pořádání slavnostních společenských akcí, dobročinné příspěvky (sbírky), organizování charitativních sbírek, peněžní sbírky pro dobročinné účely, poskytování informací vztahujících se k získávání finančních prostředků na charitativní účely, získávání prostředků na charitativní účely formou zábavních akcí, získávání prostředků pro charitativní účely; (41) informace týkající se kulturních aktivit, kulturní služby, organizace kulturních, zábavních a sportovních akcí, organizování komunitních kulturních akcí, organizování slavností pro kulturní účely, organizování společných sportovních akcí, pořádání komunitních sportovních akcí, pořádání předváděcích akcí pro kulturní účely, poskytování informací o motoristických sportech, poskytování kulturních aktivit, poskytování turistických atrakcí pro kulturní účely, sportovní a rekreační činnosti, vedení kulturních akcí, výchova, vzdělávání, zábava.

- (730) **Bikers for Veterans Czech Republic, z.s.**, U Šalamounky 769/41, Praha 5, Košíře, 15800, CZ
(740) MACEK.LEGAL, Mgr. Daniel Macek, advokát, Haštalská 1072/6, Praha 1, Staré Město, 11000

(210) **O-578831**

- (220) 25.04.2022
(320) 25.04.2022
(511) 29, 35, 43
(540)



- (593) Obrazová
(510) (29) bramborové lupínky, bramborové hranolky, bramborové spirály, smažené bramborové spirály, smažené pokrmy z brambor, pečené pokrmy z brambor, pochutiny z brambor, bramborová vřeténka, bramborové smaženky; (35) marketing, zprostředkování obchodů v oblasti gastronomie, velkoobchod a maloobchod s výrobky z brambor, stánkový prodej jídla, stánkový prodej bramborových pokrmů; (43) pohostinská činnost v oblasti gastronomie, provoz restaurací, bistro, služby spojené se stravováním a občerstvením, catering, zajištění stravování při společenských akcích a služby spojené s nákupem a obstaráváním potravin, příprava jídel, podávání jídel a nápojů, služby zajišťující stravování, poskytování gastronomických služeb.
(591) Barevná
(730) **Salinger Tomáš**, Lavického 392, Třebíč, Týn, 67401, CZ
(740) Mgr. Tomáš Pauch, advokát, Sokolovská 695/115b, Praha 8, Karlín, 18600

(210) **O-578844**

- (220) 26.04.2022
(320) 26.04.2022
(511) 7, 9
(540)

RAYMO

- (592) Slovní
(510) (7) stroje a zařízení pro použití v zemědělství, lesnictví, zahrádkářství, zahradnictví a vinařství, stroje a zařízení pro údržbu venkovních ploch, samohybné stroje pro použití v zemědělství, lesnictví, zahrádkářství, zahradnictví, vinařství a pro údržbu venkovních ploch, rádiem řízené stroje pro použití v zemědělství, lesnictví, zahrádkářství, zahradnictví, vinařství a pro údržbu venkovních ploch, podvozkové platformy strojů s dálkovým či autonomním řízením pro použití v zemědělství, lesnictví, zahrádkářství, zahradnictví, vinařství, v komunálních službách a pro údržbu venkovních ploch, stroje a zařízení na péči o trávník a jeho údržbu, elektrické zahradní nářadí, benzínové sekačky na trávu, elektrické a hybridní sekačky na trávu, robotické sekačky na trávu, rádiem řízené sekačky na trávu, příslušenství k sekačkám na trávu, křovinořezy (stroje), elektrické kypřiče trávníků, stroje na upravování hran trávníků, elektrické motory pro stroje a zařízení pro použití v zemědělství, lesnictví, zahrádkářství, zahradnictví, vinařství, v komunálních službách a pro údržbu venkovních ploch, elektrické motory pro samohybné stroje a zařízení pro použití v zemědělství, lesnictví, zahrádkářství, zahradnictví, vinařství, v komunálních službách a pro údržbu

venkovních ploch, elektrické motory pro sekačky na trávu; (9) elektrické akumulátory, nabíječky pro elektrické akumulátory, lithiové akumulátory.

- (730) **raymo s.r.o.**, č. p. 152, Horní Krupá, 58001, CZ
(740) Všeťečka Zelený Švorčík a partneři, advokátní a patentová kancelář, JUDr. Michal Havlík, Hálkova 1406/2, Praha 2, Nové Město, 12000

(210) **O-578865**

- (220) 27.04.2022
(320) 27.04.2022
(511) 9, 16, 18, 21, 24, 25, 28, 33, 35, 41, 43
(540)

LHK Jestřábi Prostějov 1913

- (592) Slovní
(510) (9) ochranné helmy pro sportovce, chrániče zubů, identifikační karty v rámci této třídy, nosiče obrazových a zvukových záznamů, přístroje pro záznam, převod, reprodukci zvuku nebo obrazu, magnetické nosiče zvukových záznamů, gramofonové desky; (16) periodické a neperiodické tiskoviny, zejména noviny, časopisy, knihy, katalogy, prospekty, plakáty, letáky, pohlednice, fotografie a jiná vyobrazení, propagační, reklamní a informační materiály v rámci této třídy, vstupenky, kalendáře, diáře, sešity, obaly a obálky uvedené v této třídě, tiskopisy, psací potřeby a pouzdra na ně, kancelářské potřeby v jiné třídě neuvedené, stojánky na psací a kancelářské potřeby, stojánky na fotografie, mapy a atlasy, modely, makety, upomínkové a dekorativní předměty z papíru, trojrozměrná díla z papíru v rámci této třídy, hráček kartičky s výjimkou kartiček na hraní, pohlednice, sešity, knihy, časopisy, plakáty, visací štítky, nálepky na vozidla, etikety, praporečky papírové, vstupenky; (18) batohy, kufry, diplomatky, kabelky, klíčenky, peněženky, sportovní tašky, slunečníky; (21) výrobky z uměleckého a užitkového skla a porcelánu, suvenýry spadající do této třídy; (24) vlajky nepapírové, kusové textilní zboží - ručníky, utěrky; (25) dresy, oděvy včetně oděvů sportovních zejména trička, svetry, košile, halenky, kravaty, saka, obuv, včetně obuvi sportovní, oděvní doplňky zejména klobouky, čepice a jiné pokrývky hlavy, šály, šátky, rukavice a podobně; (28) hrací karty, branky, puky, brusle, přilby, mechanické hry, hry vyznačené na deskách, nálepky na hračky, hračky, hokejky, suspensory, chrániče v rámci této třídy; (33) víno, alkoholické nápoje, s výjimkou pív; (35) propagační, reklamní a informační činnost, služby obchodního zprostředkování v oboru prodeje výrobků výše uvedených ve třídách 9, 16, 18, 21, 25, 28 a 33 a služeb níže uvedených ve třídách 41 a 43; (41) výchova a vzdělávání, zejména výuka a sportovní výcvik v oboru ledního hokeje, vedení a provozování hokejových škol a výcvikových táborů, pořádání sportovních, kulturních a společenských akcí, provozování sportovišť, pronájem sportovních zařízení, zejména zimního stadiónu, vydavatelská činnost, distribuce vstupenek; (43) provozování hotelů, penzionů, ubytoven, kempingů, stanových táborů, restaurací, kaváren, vináren, barů a kiosků s občerstvením.
(730) **OLPRAN spol. s r. o.**, Libušina 526/101, Olomouc, Chválkovice, 77900, CZ
(740) Ing. Petr Soukup, tř. Svobody 43/39, Olomouc, 77900

(210) **O-578866**
(220) 27.04.2022
(320) 27.04.2022
(511) 9, 16, 18, 21, 24, 25, 28, 33, 35, 41, 43
(540)



(593) Obrazová
(510) (9) ochranné helmy pro sportovce, chrániče zubů, identifikační karty v rámci této třídy, nosiče obrazových a zvukových záznamů, přístroje pro záznam, převod, reprodukci zvuku nebo obrazu, magnetické nosiče zvukových záznamů, gramofonové desky; (16) periodické a neperiodické tiskoviny, zejména noviny, časopisy, knihy, katalogy, prospekty, plakáty, letáky, pohlednice, fotografie a jiná vyobrazení, propagační, reklamní a informační materiály v rámci této třídy, vstupenky, kalendáře, diáře, sešity, obaly a obálky uvedené v této třídě, tiskopisy, psací potřeby a pouzdra na ně, kancelářské potřeby v jiné třídě neuvedené, stojánky na psací a kancelářské potřeby, stojánky na fotografie, mapy a atlasy, modely, makety, upomínkové a dekorativní předměty z papíru, trojrozměrná díla z papíru v rámci této třídy, hráčské kartičky s výjimkou kartiček na hraní, pohlednice, sešity, knihy, časopisy, plakáty, visací štítky, nálepky na vozidla, etikety, praporečky papírové, vstupenky; (18) batohy, kufry, diplomatky, kabelky, klíčenky, peněženky, sportovní tašky, slunečníky; (21) výrobky z uměleckého a užitkového skla a porcelánu, suvenýry spadající do této třídy; (24) vlajky nepapírové, kusové textilní zboží - ručníky, utěrky; (25) dresy, oděvy včetně oděvů sportovních zejména trička, svetry, košile, halenky, kravaty, saka, obuv, včetně obuvi sportovní, oděvní doplňky zejména klobouky, čepice a jiné pokrývky hlavy, šály, šátky, rukavice a podobně; (28) hrací karty, branky, puky, brusle, přilby, mechanické hry, hry vyznačené na deskách, nálepky na hračky, hračky, hokejky, suspensory, chrániče v rámci této třídy; (33) víno, alkoholické nápoje, s výjimkou pív; (35) propagační, reklamní a informační činnost, služby obchodního zprostředkování v oboru prodeje výrobků výše uvedených ve třídách 9, 16, 18, 21, 25, 28 a 33 a služeb níže uvedených ve třídách 41 a 43; (41) výchova a vzdělávání, zejména výuka a sportovní výcvik v oboru ledního hokeje, vedení a provozování hokejových škol a výcvikových táborů, pořádání sportovních, kulturních a společenských akcí, provozování sportovišť, pronájem sportovních zařízení, zejména zimního stadiónu, vydavatelská činnost, distribuce vstupenek; (43) provozování hotelů, penzionů, ubytoven, kempingů, stanových táborů, restaurací, kaváren, vináren, barů a kiosků s občerstvením.
(730) **O L P R A N spol. s r. o.**, Libušina 526/101, Olomouc, Chválkovice, 77900, CZ
(740) Ing. Petr Soukup, tř. Svobody 43/39, Olomouc, 77900

(210) **O-578897**
(220) 28.04.2022
(320) 28.04.2022
(511) 35, 41, 43, 44
(540)

VOSÍ HNÍZDO

(592) Slovní
(510) (35) obchodní nebo podnikatelské informace, reklama, propagace, marketing, poradenská činnost v oblasti podnikání, pomoc při řízení obchodní činnosti, pronájem kancelářských strojů, zařízení a potřeb,

obchodní správa hotelů pro třetí osoby, zprostředkovatelská činnost v oblasti obchodu s výrobky ve třídě 1, a to s chemickými látkami pro použití v průmyslu a vědě, zemědělství, zahradnictví a lesnictví, plastickými hmotami v surovém stavu, lepidly pro použití v průmyslu, biologickými přípravky pro použití v průmyslu a vědě, ve třídě 7, a to se stroji, obráběcími stroji, motory (s výjimkou motorů pro pozemní vozidla), zemědělskými nástroji a nářadím (s výjimkou ručních nástrojů a ručního nářadí na ruční pohon), ve třídě 12, a to s vozidly, dopravními prostředky pro pohyb po zemi, vodě nebo vzduchem, ve třídě 15, a to s hudebními nástroji, ve třídě 22, a to s lany, provazy, stany a plachtami, ve třídě 28, a to s hrami, hračkami, sportovními potřebami, ve třídě 32, a to s pivem, nealkoholickými nápoji, sirupy a jinými přípravky pro přípravu nealkoholických nápojů, ve třídě 33, a to s alkoholickými nápoji (s výjimkou pív), ve třídě 34, a to s tabákem a náhražkami tabáku, cigaretami a doutníky, elektronickými cigaretami, potřebami pro kuřáky a se službami ve třídě 35, a to reklamou, propagací, řízením, organizací a administrativou obchodní činnosti, dovozní a vývozní kancelář, organizování komerčních výstav; (41) výchova, vzdělávání, zábava, sportovní a kulturní aktivity, informace o možnostech zábavy a rekreace, půjčování sportovního nářadí a náčiní a sportovních potřeb, provozování tělovýchovných zařízení a zařízení sloužících k regeneraci a rekondici, pronájem sportovních zařízení, organizování a vedení společenských, sportovních, výchovných, vzdělávacích a zábavních akcí a soutěží, vydavatelská a nakladatelská činnost; (43) zajišťování a zprostředkování ubytování, hostinská činnost, provozování hotelů, penzionů, restaurací, barů, bufetů, cukráren, kaváren, jídelen, klubů, pronájem jednacích místností; (44) kadeřnické a kosmetické služby, manikúra, pedikúra, péče o krásu osob, zdravotní péče.

(730) **Baloun Květoslav MUDr.**, náměstí Republiky 6/5, Plzeň, Vnitřní Město, 30100, CZ

(210) **O-578908**
(220) 28.04.2022
(320) 28.04.2022
(511) 35, 39, 41
(540)

Jezdíme pro vás 

(593) Obrazová
(510) (35) reklamní, marketingové a propagační služby; (39) doprava a přeprava, pronájem týkající se vozidel, přepravy a skladování; (41) zveřejňování, oznamování a psaní textů (s výjimkou reklamních), služby v oblasti vzdělávání, zábavy a sportu.
(591) Barevná
(730) **Dopravní podnik města Brna, a.s.**, Hlinky 64/151, Brno, Pisárky, 60300, CZ

(210) **O-578909**
(220) 28.04.2022
(320) 28.04.2022
(511) 35, 39, 41
(540)



(593) Obrazová
(510) (35) reklamní, marketingové a propagační služby; (39) doprava a přeprava, pronájem týkající se vozidel, přepravy a skladování; (41) zveřejňování, oznamování a psaní textů, služby v oblasti vzdělávání, zábavy a sportu.
(591) Barevná
(730) **Dopravní podnik města Brna, a.s.**, Hlinky 64/151, Brno, Pisárky, 60300, CZ

(210) **O-578928**
(220) 29.04.2022
(320) 29.04.2022
(511) 31, 41, 44
(540)



(593) Obrazová
(510) (31) živá zvířata a živé organismy k chovným účelům, domácí mazlíčci, krmivo pro domácí zvířata, vše vyráběné v souladu s předpisy o ekologickém zemědělství; (41) výstavy a výcvik zvířat; (44) chov zvířat, poradenství vztahující se k chovu zvířat, služby v oblasti chovu a plemenitby, zvířata chovaná v domácnosti (péče o čistotu).
(730) **Koldová Miroslava**, U Lomu 1448/1, Dobrá Voda u Českých Budějovic, 37316, CZ
(740) JUDr. Tomáš Lejček MBA, Slezská 169/10, Praha 2, Vinohrady, 12000

(210) **O-578973**
(220) 03.05.2022
(320) 03.05.2022
(511) 35, 38, 41
(540)

Rodinná firma roku AMSP ČR

(592) Slovní
(510) (35) marketing, reklamní, marketingové a propagační služby, přímý marketing, propagační marketing, pomoc v obchodní a podnikatelské činnosti, management a administrativní služby, rozšiřování reklamních marketingových a propagačních materiálů, marketingové poradenství, marketingové konzultační služby, odborné konzultace týkající se marketingu, poradenství v oboru přímého marketingu, poradenské služby v oblasti internetového marketingu, informace pro spotřebitele, pronájem veškerých propagačních a marketingových prezentačních materiálů, marketingové studie a analýza marketingových studií, obchodní konzultační a poradenské služby, obchodní analýzy, informační služby a průzkumy trhu, marketingové analýzy a průzkumy, marketingové studie, služby výzkumu v oblasti reklamy a marketingu, marketingová asistence, poradenství v obchodním marketingu, administrativní podpora a zpracování dat (služby), správa v oblasti marketingu, poradenství v oboru řízení obchodní činnosti a marketingu, marketingové prognózy, provádění marketingových studií, průzkumy marketingových strategií, statistická hodnocení marketingových údajů, obchodní poradenství vztahující se k účetnictví, administrativní účetnictví, kontrola účetnictví, obchodní audity, automatizované účetní služby, marketingové služby ve vyhledávacích, šíření reklamních materiálů on-line, předvádění zboží pro reklamní účely, služby vystavování zboží, poradenství v obchodní činnosti, poradenství v oblasti řízení obchodní činnosti, obchodní management, poskytování komerčních informací, poskytování komerčních, obchodních informací, poskytování informací o komerčních podnicích a komerčních informacích prostřednictvím globální počítačové sítě, zpracování textů, průzkum trhu (studie), obchodní průzkum a průzkum trhu, počítačový průzkum trhu, telefonický průzkum trhu, aktualizace reklamních materiálů, analýza reklamy, analýza účinnosti reklamy, digitální marketing, digitální reklamní služby, event marketing (získávání zákazníků pořádáním akcí), internetový marketing, informace o marketingu, informace týkající se reklamy, hodnocení dopadu reklamy na cílové skupiny, grafická úprava pro reklamní účely, finanční marketing, inzerce a inzertní služby, konzultační a poradenské služby a pomoc v oblasti reklamní, kopírování reklamního materiálu, marketing prostřednictvím telefonu, marketingové služby, marketingové služby poskytované prostřednictvím digitálních sítí, navrhování marketingových průzkumů, navrhování reklamních brožur, navrhování reklamních letáků, navrhování reklamních log, obchodně-propagační služby, obchodní propagace, obchodní propagace poskytovaná po telefonu, odhady k marketingovým účelům, on-line propagace počítačových sítí a webových stránek, online reklama v počítačových komunikačních sítích, online reklamní a marketingové služby, optimalizace návštěvnosti webových stránek (obchodní monitorovací služby), organizování losování věcných cen k propagačním účelům, ovlivňovací marketing, marketingové služby pro optimalizaci vyhledávačů pro reklamní účely, podpora prodeje pro třetí strany, podpora prodeje služeb (jménem třetích osob) prostřednictvím zajištění reklamy, pořádání soutěží pro reklamní účely, pořádání veletrhů pro reklamní účely, pořádání prezentací pro reklamní účely, pořádání módních přehlídek na podporu prodeje, pořádání a vedení marketingových propagačních akcí pro třetí osoby, pořádání a řízení reklamních akcí, pořizování marketingových zpráv, poskytování modelů a modelek pro reklamu, poskytování obchodních marketingových informací, poskytování online reklamního průvodce na zboží a služby jiných online prodejců na internetu, poskytování prostor, času a médií pro reklamu, poskytování reklamních informací, předváděcí akce a výstavy pro reklamní a komerční účely, prezentace firem na internetu a v jiných médiích, příprava a umístění reklam, příprava a umístění reklam pro jiné subjekty, příprava inzerátů, příprava inzertních materiálů, příprava inzertních sloupků, příprava marketingových plánů, příprava obchodních reklamních textů, příprava propagačních a obchodních materiálů pro jiné subjekty, příprava propagačních, reklamních, inzertních dokumentů, příprava reklamních letáků, produkce reklamních materiálů; (38) služby zpravodajské agentury (přenos zpráv), počítačová komunikace a přístup k internetu, poskytování přístupu k obsahu, webovým stránkám a portálům, poskytování elektronického video spojení, poskytování přístupu k digitálním hudebním webovým stránkám na internetu; (41) služby v oblasti vzdělávání, zábavy a sportu, organizování konferencí, výstav ke kulturním a vzdělávacím účelům a soutěží, organizování výstav pro zábavní účely, pořádání a vedení soutěží, pořádání soutěží prostřednictvím internetu, pořádání soutěží pro vzdělávací účely, organizování vzdělávacích

soutěží, organizování a pořádání kongresů, organizování módních přehlídek pro zábavní účely, konzultační a informační služby vztahující se k pořádání, vedení a organizování kolokvií, konzultační a informační služby vztahující se k pořádání, vedení a organizování kongresů, konzultační a informační služby vztahující se k pořádání, vedení a organizování konferencí, konzultační a informační služby vztahující se k pořádání, vedení a organizování sympozií, konferenční služby, obrazové zpravodajství, fotografování, vydávání elektronických publikací, vydávání elektronických časopisů, online vydávání elektronických knih a časopisů, výchova, vzdělávání, zábava a sportovní činnost, zveřejňování, oznamování a psaní textů (s výjimkou reklamních), rezervace vstupenek na vzdělávací, zábavní a sportovní aktivity a akce a související rezervační služby pro tyto akce, editování psaných textů (s výjimkou reklamních), editování tiskárenských výrobků obsahujících obrázky, s výjimkou těch pro reklamní účely.

(730) **Asociace malých a středních podniků a živnostníků ČR**, Sokolovská 100/94, Praha 8, Karlín, 18600, CZ

(210) **O-578988**

(220) 03.05.2022
(320) 03.05.2022
(511) 6, 40, 42
(540)



(593) Obrazová
(510) (6) výkovky z kovu; (40) kovářství, obrábění kovů, zakázková výroba výkovků pro strojírenský průmysl, zakázková výroba výkovků pro kolejovou dopravu, zakázková výroba válcovaných kruhů, ložiskových kroužků a železničních obručí z oceli, tepelné zpracování oceli; (42) kontrola kvality v oblasti strojírenství.

(591) Barevná
(730) **TRIANGOLO spol. s r.o.**, Wolkerova 845, Hulín, 76824, CZ
(740) JUDr. Michala Plachká LL.M., advokátka, 28. října 3390/111a, Ostrava, Moravská Ostrava, 70200

(210) **O-578989**

(220) 03.05.2022
(320) 03.05.2022
(511) 6, 40, 42
(540)

TRIANGOLO

(592) Slovní
(510) (6) výkovky z kovu; (40) kovářství, obrábění kovů, zakázková výroba výkovků pro strojírenský průmysl, zakázková výroba výkovků pro kolejovou dopravu, zakázková výroba válcovaných kruhů, ložiskových kroužků a železničních obručí z oceli, tepelné zpracování oceli; (42) kontrola kvality v oblasti strojírenství.

(730) **TRIANGOLO spol. s r.o.**, Wolkerova 845, Hulín, 76824, CZ
(740) JUDr. Michala Plachká LL.M., advokátka, 28. října 3390/111a, Ostrava, Moravská Ostrava, 70200

(210) **O-578991**

(220) 03.05.2022
(320) 03.05.2022
(511) 41, 42, 43
(540)

Škola KROK

(592) Slovní
(510) (41) služby v oblasti vzdělávání, zábavy a sportu, výchova, školicí služby, organizování konferencí, výstav pro vzdělávací či kulturní účely a soutěží, pořádání představení, pořádání soutěží, pořádání skupinových rekreačních činností, pořádání [organizace] kulturních aktivit, pořádání sportovních aktivit pro letní tábory, pořádání vzdělávacích aktivit pro letní tábory, služby poskytované školami [vzdělávání]; (42) vědecké a technologické služby; (43) poskytování jídla a nápojů, poskytování zařízení pro akce a poskytování dočasných kancelářských a jednacích prostor, služby zajišťující stravování.

(730) **Škola Krok, z. ú.**, Gočárova třída 806/32, Hradec Králové, Pražské Předměstí, 50002, CZ

(210) **O-578992**

(220) 04.05.2022
(320) 04.05.2022
(511) 9, 16, 35, 41
(540)

ANBE

(592) Slovní
(510) (9) počítačový software, počítačový hardware, firmware (mikroprogramové vybavení), počítačové programy (s možností stažení), počítačový hardware, software a firmware k použití ve vztahu k personálu, náboru, lidským zdrojům, psychometrice, psychologickému testování a psychologickým posudkům, elektronické publikace, elektronické psychometrické testy, nahrávky, části, vybavení a příslušenství vztahující se k výše uvedenému; (16) tiskoviny a publikace, tiskárenské výrobky, tištěné psychometrické testy, testy v papírové formě a počítačové tiskové výstupy pro získávání informací a dat týkajících se personálu, náboru, lidských zdrojů, psychometrie, psychologického testování a psychologických posudků; (35) poradenství v oblasti managementu, poradenský servis v oblasti obchodu, zpracování dat, sestavování adresářů, kompilování databází, obchodní šetření a průzkumy, psychometrické služby pro výběr zaměstnanců, konzultační služby vztahující se k efektivnosti obchodní činnosti, služby týkající se lidských zdrojů, personalistické služby, nábor zaměstnanců, služby vyhledávání a výběru zaměstnanců a pracovní agentury, management personálu, služby vztahující se k psychologickým testům a posudkům pro jednotlivce a skupiny v oblasti výběru zaměstnanců, hodnocení osobnosti, inteligence, nadání, schopnosti, výkonu a povahy pro účely výběru zaměstnanců, testování jednotlivců při výběru zaměstnanců za účelem stanovení školení a pracovních dovedností, personalistické služby týkající se kariérního postupu zahrnující testování a hodnocení schopnosti osoby s cílem motivovat a stimulovat danou osobu v její práci, personalistické služby v oblasti plánování kariéry, hodnocení osobnosti, inteligence, přístupu, schopnosti, výkonnosti a povahy jednotlivců, služby vztahující se k lidským zdrojům a lidským vztahům užitečné pro zaměstnavatele a zaměstnance k účelům zlepšování výkonnosti a efektivnosti personálu a managementu v jeho zaměstnání a na jeho pozicích, odborné personalistické služby vztahující se k hodnocení, konzultacím, rozvoji, řízení a efektivnosti lidských zdrojů pro řízení obchodní činnosti a personálu, informace, poradenství a pomoc vztahující se ke všemu výše uvedenému ve třídě 35; (41) výchova, výuka, vyučování, vzdělávání, vzdělávací a výukové služby týkající se osobního rozvoje, budování týmů, lidských zdrojů, personálu, náboru, lidských zdrojů, psychometrie, psychologického testování a psychologických posudků, poradenství při výběru povolání (vzdělávací služby), pořádání a vedení seminářů, výukových programů, kurzů, přednášek, setkání a konferencí, vzdělávací a školicí služby pro personál, služby vydavatelství, zkoušení a udělování osvědčení, ocenění a uznání o vzdělání a školení, informace a rady vztahující se k výše uvedenému ve třídě 41.

(730) **TRAIICON training & consulting s.r.o.**, Za poštou 416/2, Olomouc, Nové Sady, 77900, CZ

(740) Ing. Petr Soukup, tř. Svobody 43/39, Olomouc, 77900

(210) **O-578995**

(220) 04.05.2022

(320) 04.05.2022

(511) 8, 35

(540)

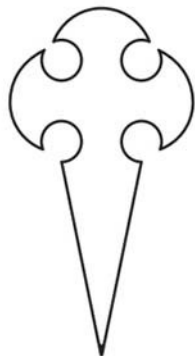

(593) Obrazová

(510) (8) nože (zejména univerzální nože, kuchařské nože, lovecké nože, kovářské nože, ořezávací nože, filetovací nože), multifunkční nože, vystřelovací nože, zavírací nože, kapesní nože, pracovní nože, keramické nože, pochvy na nože, nože s pouzdry, vrhací nože, rukojeti na nože, brusky na nože (ruční nástroje), stolní příbory (nože, vidličky a lžice), ruční nástroje a nářadí, sekerky, meče, poboční zbraně (bodné a sečné); (35) obchodní informační služby pro spotřebitele v oblasti výroby a prodeje nožů, obchodní informační služby pro podnikatele v oblasti výroby a prodeje nožů, internetový obchod (e-shop) se zaměřením na nože, maloobchodní prodej nožů, velkoobchodní prodej nožů, marketing, on-line reklamní a marketingové služby, reklama, obchodní zprostředkovatelské služby s noži, inzertní, reklamní a propagační činnost v oblasti nožů, obchodní administrativa, administrativní činnosti, obchodní konzultační a poradenské služby v oblasti nožů, organizování obchodních nebo reklamních akcí, poskytování komerčních informací.

(730) **Vašíček Karel**, Větrná 616/18b, Brno, Bystrc, 63500, CZ

(740) Mgr. Tomáš Pauch, advokát, Sokolovská 695/115b, Praha 8, Karlín, 18600

(210) **O-579015**

(220) 05.05.2022

(320) 05.05.2022

(511) 29, 30, 32, 35, 43

(540)



(593) Obrazová

(510) (29) hotové saláty (zeleninové, ovocné), předkrmové saláty (antipasti), hotové zeleninové pokrmy, zapékané pokrmy, hotová jídla vyrobená z masa (převážně z masa), hotová jídla obsahující převážně zeleninu, polévky, ovocné dezerty, mléčné dezerty, džemy, směsi sušeného ovoce, směsi nakládané zeleniny, jogurty, arašídové máslo, ghee (indické přepuštěné

máslo), koncentrované vývary, zeleninové čipsy, sýr, masové paštiky, fermentovaná zelenina, konzervovaná zelenina, olivový olej, zeleninové pomazánky, masové pomazánky, solené ořechy, párky, klobásy, salámy, sýrové pomazánky; (30) těstovinové saláty, rýžové saláty, sendviče s masem, plněné bagety, hotové dezerty [cukrovinky], hotové kávové nápoje, hotová jídla z rýže, hotová jídla na bázi těstovin, kořenící směsi, pečivové směsi, potravinářské směsi z obilninových vloček, sušeného ovoce a ořechů, granola (cereálie), müsli, pochutiny vyrobené z müsli, snídaně cereálie, ovesné a kukuřičné kaše, sirupy na ochucování, sušené byliny, čerstvé těstoviny, omáčky, med, čaj, chutney (chuťové přísady), cukrovinky, káva, muffiny, oplatky, sušenky, směsi na těsta, vícezrný chléb; (32) sirupy pro přípravu nápojů, limonády, ovocné nebo zeleninové koktejly, smoothie (mixované nápoje z čerstvého ovoce nebo zeleniny); (35) maloobchodní prodej potravin a nápojů, ovoce a zeleniny, cukrovinek, pekařských výrobků; (43) restaurace s odnosem jídel s sebou, restaurační služby, služby zajišťující stravování, catering (poskytování jídla a nápojů), příprava pokrmů.

(591) Barevná

(730) **Well Fresh s.r.o.**, Lidická 700/19, Brno, Veverí, 60200, CZ

(740) Mgr. David Müller, Filipova 2016/6, Praha 4, Chodov, 14800

(210) **O-579030**

(220) 05.05.2022

(320) 05.05.2022

(511) 29, 30, 32, 35, 43

(540)

PAPA FOOD

(592) Slovní

(510) (29) hotové saláty (zeleninové, ovocné), předkrmové saláty (antipasti), hotové zeleninové pokrmy, zapékané pokrmy, hotová jídla vyrobená z masa (převážně z masa), hotová jídla obsahující převážně zeleninu, polévky, ovocné dezerty, mléčné dezerty, džemy, směsi sušeného ovoce, směsi nakládané zeleniny, jogurty, arašídové máslo, ghee (indické přepuštěné máslo), koncentrované vývary, zeleninové čipsy, sýr, masové paštiky, fermentovaná zelenina, konzervovaná zelenina, olivový olej, zeleninové pomazánky, masové pomazánky, solené ořechy, párky, klobásy, salámy, sýrové pomazánky; (30) těstovinové saláty, rýžové saláty, sendviče s masem, plněné bagety, hotové dezerty [cukrovinky], hotové kávové nápoje, hotová jídla z rýže, hotová jídla na bázi těstovin, kořenící směsi, pečivové směsi, potravinářské směsi z obilninových vloček, sušeného ovoce a ořechů, granola (cereálie), müsli, pochutiny vyrobené z müsli, snídaně cereálie, ovesné a kukuřičné kaše, sirupy na ochucování, sušené byliny, čerstvé těstoviny, omáčky, med, čaj, chutney (chuťové přísady), cukrovinky, káva, muffiny, oplatky, sušenky, směsi na těsta, vícezrný chléb; (32) sirupy pro přípravu nápojů, limonády, ovocné nebo zeleninové koktejly, smoothie (mixované nápoje z čerstvého ovoce nebo zeleniny); (35) maloobchodní prodej potravin a nápojů, ovoce a zeleniny, cukrovinek, pekařských výrobků; (43) restaurace s odnosem jídel s sebou, restaurační služby, služby zajišťující stravování, catering (poskytování jídla a nápojů), příprava pokrmů.

(730) **Well Fresh s.r.o.**, Lidická 700/19, Brno, Veverí, 60200, CZ

(740) Mgr. David Müller, Filipova 2016/6, Praha 4, Chodov, 14800

(210) **O-579033**
(220) 05.05.2022
(320) 05.05.2022
(511) 9, 35, 36, 41, 42
(540)

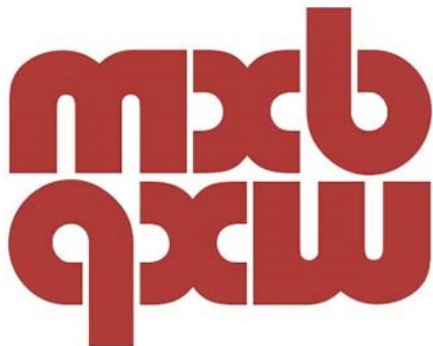

(593) Obrazová
(510) (9) nahraný obsah (počítačové programy, data a informace), systémový software a firmware a software a firmware pro systémovou podporu; (35) daňové poradenství (účetnictví), poradenství týkající se daňového účetnictví, pomoc v obchodní a podnikatelské činnosti, management a administrativní služby, reklamní, marketingové a propagační služby, finanční audit, provozní audit, účetní audit, provádění podnikových auditů, poradenství v oblasti auditů, obchodní audit, účetnictví, vedení účetních knih a revize účtů (audity); (36) daňové poradenství (nikoliv účetnictví), finanční poradenství v oblasti daňového plánování; (41) překladatelské a tlumočnické služby; (42) konzultační, poradenské a informační služby v oblasti informačních technologií, odborné poradenství se zaměřením na informační technologie, webhostingové služby a software jako služba a pronájem softwaru, služby zabezpečení, ochrany a obnovy v oblasti informačních technologií.
(591) Barevná
(730) **MxB holding s.r.o.**, Rohanské nábřeží 671/15, Praha 8, Karlín, 18600, CZ
(740) MxB advokátní kancelář, Mgr. et Mgr. Jiří Flam Ph.D., advokát, Rohanské nábřeží 671/15, Praha 8, Karlín, 18600

(210) **O-579052**
(220) 05.05.2022
(320) 05.05.2022
(511) 29, 30, 32, 35, 43
(540)



(593) Obrazová
(510) (29) hotové saláty (zeleninové, ovocné), předkrmové saláty (antipasti), hotové zeleninové pokrmy, zapékané pokrmy, hotová jídla vyrobená z masa (převážně z masa), hotová jídla obsahující převážně zeleninu, polévky, ovocné dezerty, mléčné dezerty, džemy, směsi sušeného ovoce, směsi nakládané zeleniny, jogurty, arašídové máslo, ghee (indické přepuštěné

máslo), koncentrované vývary, zeleninové čipsy, sýr, masové paštiky, fermentovaná zelenina, konzervovaná zelenina, olivový olej, zeleninové pomazánky, masové pomazánky, solené ořechy, párky, klobásy, salámy, sýrové pomazánky; (30) těstovinové saláty, rýžové saláty, sendviče s masem, plněné bagety, hotové dezerty [cukrovinky], hotové kávové nápoje, hotová jídla z rýže, hotová jídla na bázi těstovin, kořenící směsi, pečivové směsi, potravinářské směsi z obilninových vloček, sušeného ovoce a ořechů, granola (cereálie), müsli, pochutiny vyrobené z müsli, snídaně cereálie, ovesné a kukuričné kaše, sirupy na ochucování, sušené byliny, čerstvé těstoviny, omáčky, med, čaj, chutney (chuťové přísady), cukrovinky, káva, muffiny, oplatky, sušenky, směsi na těsta, vícezrný chléb; (32) sirupy pro přípravu nápojů, limonády, ovocné nebo zeleninové koktejly, smoothie (mixované nápoje z čerstvého ovoce nebo zeleniny); (35) maloobchodní prodej potravin a nápojů, ovoce a zeleniny, cukrovinek, pekařských výrobků; (43) restaurace s odnosem jídel s sebou, restaurační služby, služby zajišťující stravování, catering (poskytování jídla a nápojů), příprava pokrmů.

(591) Barevná
(730) **Well Fresh s.r.o.**, Lidická 700/19, Brno, Veverí, 60200, CZ
(740) Mgr. David Müller, Filipova 2016/6, Praha 4, Chodov, 14800

(210) **O-579053**
(220) 05.05.2022
(320) 05.05.2022
(511) 29, 30, 32, 35, 43
(540)

PAPA REST

(592) Slovní
(510) (29) hotové saláty (zeleninové, ovocné), předkrmové saláty (antipasti), hotové zeleninové pokrmy, zapékané pokrmy, hotová jídla vyrobená z masa (převážně z masa), hotová jídla obsahující převážně zeleninu, polévky, ovocné dezerty, mléčné dezerty, džemy, směsi sušeného ovoce, směsi nakládané zeleniny, jogurty, arašídové máslo, ghee (indické přepuštěné máslo), koncentrované vývary, zeleninové čipsy, sýr, masové paštiky, fermentovaná zelenina, konzervovaná zelenina, olivový olej, zeleninové pomazánky, masové pomazánky, solené ořechy, párky, klobásy, salámy, sýrové pomazánky; (30) těstovinové saláty, rýžové saláty, sendviče s masem, plněné bagety, hotové dezerty [cukrovinky], hotové kávové nápoje, hotová jídla z rýže, hotová jídla na bázi těstovin, kořenící směsi, pečivové směsi, potravinářské směsi z obilninových vloček, sušeného ovoce a ořechů, granola (cereálie), müsli, pochutiny vyrobené z müsli, snídaně cereálie, ovesné a kukuričné kaše, sirupy na ochucování, sušené byliny, čerstvé těstoviny, omáčky, med, čaj, chutney (chuťové přísady), cukrovinky, káva, muffiny, oplatky, sušenky, směsi na těsta, vícezrný chléb; (32) sirupy pro přípravu nápojů, limonády, ovocné nebo zeleninové koktejly, smoothie (mixované nápoje z čerstvého ovoce nebo zeleniny); (35) maloobchodní prodej potravin a nápojů, ovoce a zeleniny, cukrovinek, pekařských výrobků; (43) restaurace s odnosem jídel s sebou, restaurační služby, služby zajišťující stravování, catering (poskytování jídla a nápojů), příprava pokrmů.
(730) **Well Fresh s.r.o.**, Lidická 700/19, Brno, Veverí, 60200, CZ
(740) Mgr. David Müller, Filipova 2016/6, Praha 4, Chodov, 14800

(210) **O-579054**
(220) 06.05.2022
(320) 06.05.2022
(511) 35, 36, 41, 43
(540)



(593) Obrazová
(510) (35) marketing, propagační marketing, propagace a reklama; (36) zajišťování financí pro humanitární projekty; (41) elektronická vydavatelská činnost, kulturní aktivity, kulturní služby, organizace kulturních představení, poskytování kulturních aktivit, organizování kulturních výstav, pořádání [organizace] kulturních aktivit, školení, koučink [školení], organizování školení, výuka, vzdělávací a školící služby, zábava, výroba/produkce rozhlasových a televizních programů, příprava a výroba televizních a rozhlasových programů, výroba filmů, vydávání textů s výjimkou reklamních, odborné vzdělávání a školení, předávání know-how [odborné vzdělávání], pořádání a vedení symposií, pořádání a vedení workshopů [školení], semináře, pořádání a organizování seminářů, pořádání, vedení a organizování kongresů, vedení konferencí, pořádání konferencí, organizování vzdělávacích konferencí; (43) dočasné ubytování, zařizování dočasného ubytování, poskytování dočasného ubytování, poskytování přechodného ubytování, ubytování (pronajímání přechodného).

(730) **ASSUTA s.r.o.**, V zahrádkách 1952/50, Praha 3, Žižkov, 13000, CZ
(740) Holub & David, advokátní kancelář s.r.o., JUDr. Ing. Jiří David LL.M., Kaprova 40/12, Praha 1, Staré Město, 11000

(210) **O-579072**
(220) 07.05.2022
(320) 07.05.2022
(511) 16, 30
(540)



(593) Obrazová
(510) (16) knihy receptů; (30) dorty (cukrářské výrobky), sladké pečivo a cukrářské výrobky, pekařské výrobky.
(591) Barevná
(730) **Dvořáková Lucie Bc.**, č. p. 66, Kupařovice, 66464, CZ

(210) **O-579082**
(220) 09.05.2022
(320) 09.05.2022
(511) 35, 38, 39
(540)



(593) Obrazová
(510) (35) reklama, internetová reklama, marketing, internetový marketing, reklama a marketing přes sociální sítě, předvádění zboží, inzerce a inzertní služby, obchodní zprostředkovatelské služby, obchodní průzkum, obchodní administrativa, elektronické zpracování dat, správa obchodních dat, sběr údajů do počítačových databází, správa počítačových databází, podnikové organizační a ekonomické poradenství, obchodní management, automatizované účetní služby, služby řízení obchodní činnosti v oblasti elektronického obchodování, poskytování on-line tržiště pro kupující a prodávající použitého zboží, provoz elektronických obchodů (eshopů) s výpočetní a telekomunikační technikou, softwarem, počítačovým příslušenstvím, audiovizuální technikou, oděvy, obuví, parfémy, kosmetikou, hrami a hračkami, sportovními potřebami, nábytkem, dopravními prostředky, hodinkami, šperky, drahými kovy, stavebními materiály, podlahovými krytinami, chemickými výrobky, barvami, potravinami, cukrovinkami, zemědělskými produkty, textiliemi, palivou, nápoji, alkoholickými nápoji, doplňky stravy, léčivy, papírenským zbožím, knihami, novinami, časopisy, školními potřebami, zavazadly, potřebami pro domácnost a kuchyň, cigaretami, náradím, hudebními nástroji a lékařskými přístroji, poradenství v oblasti řízení obchodní činnosti, poskytování obchodních informací, porovnávání nákupů, správa doručování balíků, propagace zboží pro jiné osoby, pořádání dražeb na internetu, prezentace zboží na komunikačních médiích pro kupující a prodejce zboží, předvádění zboží, propagace prodeje pro třetí osoby; (38) komunikační služby prostřednictvím počítačové sítě, přenos informací přes počítačové sítě, poskytování přístupu na elektronická obchodní místa na počítačových sítích, poskytování přístupu k platformám a portálům, na internetu, mobilním telefonu, tabletu, poskytování on-line chatových místností ke komunikaci v rámci sociálních sítí, poskytování on-line, interaktivní a elektronické platformy pro komunikaci a výměnu dat a informací, zejména kontaktních informací, poskytování přístupu k informacím a zprávám v počítačových sítích, zejména na mobilních zařízeních, poskytování platform, portálů, konferenční místností, konferenčních linek a elektronických fór na internetu, poskytování platformy na internetu pro správu kontaktů a komunikaci za účelem výměny informací o osobách, jakož i pro vytvoření a udržování přátelství a známostí, elektronické poštovní služby, shromažďování, dodávání a přeposílání zpráv na internetové adresy (web-messaging) a poskytování přístupu k elektronickému přenosu fotografií, obrázků a jiných informací prostřednictvím internetu, poskytování přístupu k počítačovým programům v datových sítích; (39) balení a skladování zboží, vyzvedávání zboží, dopravní služby, doprava zboží, dodávání zboží prostřednictvím zásilkového obchodu, kurýrní služby, logistika v dopravě, organizování dopravy a cest, skladovací služby, provoz skladů, pronájem skladů, nakládání a vykládání zboží, dopravní informace, zprostředkování dopravy.

(591) Barevná
(730) **AZ Retail s.r.o.**, Františka Křížka 1393/25, Praha 7, Holešovice, 17000, CZ
(740) **AK Jan Bárta s.r.o.**, advokátní kancelář, Kaprova 42/14, Praha 1, Staré Město, 11000

(210) **O-579083**
(220) 09.05.2022
(320) 09.05.2022
(511) 35, 38, 39
(540)



(593) Obrazová

(510) (35) reklama, internetová reklama, marketing, internetový marketing, reklama a marketing přes sociální síť, předvádění zboží, inzerce a inzertní služby, obchodní zprostředkovatelské služby, obchodní průzkum, obchodní administrativa, elektronické zpracování dat, správa obchodních dat, sběr údajů do počítačových databází, správa počítačových databází, podnikové organizační a ekonomické poradenství, obchodní management, automatizované účetní služby, služby řízení obchodní činnosti v oblasti elektronického obchodování, poskytování on-line tržiště pro kupující a prodávající použitého zboží, provoz elektronických obchodů (eshopů) s výpočetní a telekomunikační technikou, softwarem, počítačovým příslušenstvím, audiovizuální technikou, oděvy, obuví, parfémy, kosmetikou, hrami a hračkami, sportovními potřebami, nábytkem, dopravními prostředky, hodinkami, šperky, drahými kovy, stavebními materiály, podlahovými krytinami, chemickými výrobky, barvami, potravinami, cukrovinkami, zemědělskými produkty, textiliemi, palivy, nápoji, alkoholickými nápoji, doplňky stravy, léčivý, papírenským zbožím, knihami, novinami, časopisy, školními potřebami, zavazadly, potřebami pro domácnost a kuchyň, cigaretami, nářadím, hudebními nástroji a lékařskými přístroji, poradenství v oblasti řízení obchodní činnosti, poskytování obchodních informací, porovnávání nákupů, správa doručování balíků, propagace zboží pro jiné osoby, pořádání dražeb na internetu, prezentace zboží na komunikačních médiích pro kupující a prodejce zboží, předvádění zboží, propagace prodeje pro třetí osoby; (38) komunikační služby prostřednictvím počítačové sítě, přenos informací přes počítačové sítě, poskytování přístupu na elektronická obchodní místa na počítačových sítích, poskytování přístupu k platformám a portálům, na internetu, mobilním telefonu, tabletu, poskytování on-line chatových místností ke komunikaci v rámci sociálních sítí, poskytování on-line, interaktivní a elektronické platformy pro komunikaci a výměnu dat a informací, zejména kontaktních informací, poskytování přístupu k informacím a zprávám v počítačových sítích, zejména na mobilních zařízeních, poskytování platform, portálů, konferenčních místností, konferenčních linek a elektronických fór na internetu, poskytování platformy na internetu pro správu kontaktů a komunikaci za účelem výměny informací o osobách, jakož i pro vytvoření a udržování přátelství a známostí, elektronické poštovní služby, shromažďování, dodávání a přeposílání zpráv na internetové adresy (web-messaging) a poskytování přístupu k elektronickému přenosu fotografií, obrázků a jiných informací prostřednictvím internetu, poskytování přístupu k počítačovým programům v datových sítích; (39) balení a skladování zboží, vyzvedávání zboží, dopravní služby, doprava zboží, dodávání zboží prostřednictvím zásilkového obchodu, kurýrní služby, logistika v dopravě, organizování dopravy a cest, skladovací služby, provoz skladů, pronájem skladů, nakládání a vykládání zboží, dopravní informace, zprostředkování dopravy.

(591) Barevná

(730) **AZ Retail s.r.o.**, Františka Křížka 1393/25, Praha 7, Holešovice, 17000, CZ

(740) **AK Jan Bárta s.r.o.**, advokátní kancelář, Kaprova 42/14, Praha 1, Staré Město, 11000

(210) **O-579084**
(220) 09.05.2022
(320) 09.05.2022
(511) 35, 38, 39
(540)

Od Karla

(592) Slovní

(510) (35) reklama, internetová reklama, marketing, internetový marketing, reklama a marketing přes sociální síť, předvádění zboží, inzerce a inzertní služby, obchodní zprostředkovatelské služby, obchodní průzkum, obchodní administrativa, elektronické zpracování dat, správa obchodních dat, sběr údajů do počítačových databází, správa počítačových databází, podnikové organizační a ekonomické poradenství, obchodní management, automatizované účetní služby, služby řízení obchodní činnosti v oblasti elektronického obchodování, poskytování on-line tržiště pro kupující a prodávající použitého zboží, provoz elektronických obchodů (eshopů) s výpočetní a telekomunikační technikou, softwarem, počítačovým příslušenstvím, audiovizuální technikou, oděvy, obuví, parfémy, kosmetikou, hrami a hračkami, sportovními potřebami, nábytkem, dopravními prostředky, hodinkami, šperky, drahými kovy, stavebními materiály, podlahovými krytinami, chemickými výrobky, barvami, potravinami, cukrovinkami, zemědělskými produkty, textiliemi, palivy, nápoji, alkoholickými nápoji, doplňky stravy, léčivý, papírenským zbožím, knihami, novinami, časopisy, školními potřebami, zavazadly, potřebami pro domácnost a kuchyň, cigaretami, nářadím, hudebními nástroji a lékařskými přístroji, poradenství v oblasti řízení obchodní činnosti, poskytování obchodních informací, porovnávání nákupů, správa doručování balíků, propagace zboží pro jiné osoby, pořádání dražeb na internetu, prezentace zboží na komunikačních médiích pro kupující a prodejce zboží, předvádění zboží, propagace prodeje pro třetí osoby; (38) komunikační služby prostřednictvím počítačové sítě, přenos informací přes počítačové sítě, poskytování přístupu na elektronická obchodní místa na počítačových sítích, poskytování přístupu k platformám a portálům, na internetu, mobilním telefonu, tabletu, poskytování on-line chatových místností ke komunikaci v rámci sociálních sítí, poskytování on-line, interaktivní a elektronické platformy pro komunikaci a výměnu dat a informací, zejména kontaktních informací, poskytování přístupu k informacím a zprávám v počítačových sítích, zejména na mobilních zařízeních, poskytování platform, portálů, konferenčních místností, konferenčních linek a elektronických fór na internetu, poskytování platformy na internetu pro správu kontaktů a komunikaci za účelem výměny informací o osobách, jakož i pro vytvoření a udržování přátelství a známostí, elektronické poštovní služby, shromažďování, dodávání a přeposílání zpráv na internetové adresy (web-messaging) a poskytování přístupu k elektronickému přenosu fotografií, obrázků a jiných informací prostřednictvím internetu, poskytování přístupu k počítačovým programům v datových sítích; (39) balení a skladování zboží, vyzvedávání zboží, dopravní služby, doprava zboží, dodávání zboží prostřednictvím zásilkového obchodu, kurýrní služby, logistika v dopravě, organizování dopravy a cest, skladovací služby, provoz skladů, pronájem skladů, nakládání a vykládání zboží, dopravní informace, zprostředkování dopravy.

(730) **AZ Retail s.r.o.**, Františka Křížka 1393/25, Praha 7, Holešovice, 17000, CZ

(740) **AK Jan Bárta s.r.o.**, advokátní kancelář, Kaprova 42/14, Praha 1, Staré Město, 11000

(210) **O-579096**
(220) 09.05.2022
(320) 09.05.2022
(511) 6, 7, 36, 39
(540)

Z-BOX HOME

(592) Slovní

(510) (6) kovové skřínky, bedny a kontejnery určené pro příjem, třídění, ukládání a výdej balíčků a zásilek; (7) automatické a elektronické přístroje obsahující poštovní přihrádky pro příjem, třídění, ukládání a výdej balíčků a zásilek a díly pro tato zařízení; (36) finanční převody a transakce a platební služby; (39) služby v oblasti dopravy, balení, skladování a doručování zásilek a balíků pro automatické poštovní systémy, kurýrní služby, doručování zásilek na adresu, dodávky zboží objednaného poštou, doručování informací o uložení zboží a o dopravě zboží.

- (730) **Packeta Innovations s.r.o.**, Českomoravská 2408/1a, Praha 9, Libeň, 19000, CZ
(740) JUDr. Adam Gajdoš, advokát, Bozděchova 1840/7, Praha 5, Smíchov, 15000

- (210) **O-579119**
(220) 10.05.2022
(320) 10.05.2022
(511) 3, 35
(540)

The logo for BIONE COSMETICS features the word "BIONE" in a large, bold, serif font with a stylized leaf-like shape integrated into the letter 'O'. Below it, the word "COSMETICS" is written in a smaller, all-caps, sans-serif font.

- (593) Obrazová
(510) (3) kosmetické přípravky, parfumerie, přípravky pro osobní hygienu, přípravky aloe vera pro kosmetické účely, balzámy (jiné než pro léčebné účely), barevná kosmetika pro děti, bergamotový olej, éterické oleje ke kosmetickým účelům, gel z aloe vera pro kosmetické účely, hena (kosmetické barvivo), hygienické přípravky jako toaletní potřeby, kokosový olej pro kosmetické účely, kondicionéry na kůžičku kolem nehtů, kosmetické přípravky na obličej, kosmetické přípravky pro osobní použití, kosmetické přípravky pro péči o tělo, kosmetické přípravky pro děti, kosmetické sady, kosmetické soupravy, kosmetické ubrousky napuštěné pleťovou vodou, kosmetika obsahující keratin, kosmetika obsahující kyselinu hyaluronovou, kosmetika obsahující panthenol, kosmetika v podobě olejů, krémy na kůžičku kolem nehtů, křída pro kosmetické použití, lak pro kosmetické účely, lepidla pro kosmetické účely, masážní gely (jiné než pro léčebné účely), masážní oleje a mléka, masážní vosky, minerální oleje (kosmetické přípravky), minerální vody ve spreji pro kosmetické účely, oleje pro kosmetické účely, organická kosmetika, parfémovaná mléka (toaletní přípravky), parfémovaná tělová mléka (toaletní přípravky), vonné přípravky, pleťové vody neléčivé, přípravky na čištění nosu pro účely osobní hygieny, přípravky na pedikúru, přípravky pro ústní hygienu, přípravky s aloe vera pro kosmetické účely, přírodní kosmetika, ricinový olej pro kosmetické účely, tuky pro kosmetické účely, bylinné výtažky pro kosmetické účely, čisticí obličejové masky, čisticí přípravky pro osobní potřebu, emulze na mytí těla neobsahující mýdlo, funkční kosmetika, gelový peeling, hena na kosmetické účely, hydrolyzovaný kolagen pro kosmetické účely, kolagenové přípravky pro kosmetické účely, kosmetická séra, kosmetické balzámové krémy, kosmetické gely na tělo a obličej, kosmetické krémy a vody, kosmetické krémy na obličej a tělo, kosmetické přípravky do koupele a sprchy, koupelové a sprchové oleje (neléčivé), krémy na mytí, levandulový gel, masážní oleje na obličej, micelární voda, mycí přípravky na ruce, mycí přípravky pro intimní hygienu nebo deodorační použití (toaletní potřeby), mýdla a gely, náhradní balení kosmetických přípravků pro dávkovací zásobníky, neléčivé přípravky na péči o tělo, obličejové máslo, peelingové obličejové přípravky pro kosmetické použití, pěny pro použití při sprchování, pleťová kosmetika, pleťové a tělové masky, pleťové čisticí pěny, pleťové oleje, přípravky do koupele, přípravky na mytí pro osobní použití, přípravky péče o vlasy, přípravky pro péči o pleť, oči a nehty, přípravky s kolagenem pro kosmetické použití, prokolagen pro kosmetické účely, regenerační krémy pro kosmetické účely, séra pro kosmetické účely, séra proti stárnutí pleti pro kosmetické účely, sprchová a koupelová pěna, sprchové přípravky, sprchový a koupelový gel, spreje na fixaci make-upu, tělové a obličejové máslo, tělové čisticí pěny, tělové gely, čisticí přípravky na ruce, gely pro kosmetické použití, kosmetická mýdla, kosmetické čisticí přípravky na akné, kostky mýdla, koupelové a sprchové gely, nikoliv pro léčebné účely, mandlové mýdlo, mýdla, mýdla tekutá, mýdla v kostce, mýdlo s aloe, sprchové krémy, sprchové mýdlo, tekutá mýdla do koupele, tekutá mýdla

na ruce a obličej, kosmetické přípravky do koupele, koupelová mýdla, koupelová pěna, koupelové oleje pro kosmetické účely, koupelové soli (neléčivé), parfémované koupelové soli, pěnové gely do koupele, přípravky do bublinkové koupele, tekuté pěny do koupele, balzám na vlasy, čisticí přípravky na vlasy, gely na úpravu účesu, hydratační kondicionéry na vlasy, hydratační přípravky na vlasy, kondicionéry na vlasy, kosmetické přípravky na úpravu účesů, kosmetické přípravky na vlasy a pokožku hlavy, laky na vlasy, masky pro péči o vlasy, modelovací pasta na vlasy, olej na vlasy, oplachy na vlasy (šampóny-kondicionéry), ošetřující balzám na vlasy, pěnové tužidlo na vlasy, přípravky na ochranu barvených vlasů, přípravky na ochranu vlasů před sluncem, přípravky na ochranu vlasů pro kosmetické účely, přípravky na úpravu vlasů, přípravky na tvarování účesů, šampony a kondicionéry, šampony proti lupům, séra pro péči o vlasy; (35) maloobchodní prodej předmětů sloužících k úpravě vzhledu lidí, maloobchodní prodej předmětů sloužících k hygieně lidí, maloobchodní služby související s prodejem předplacených bedniček s kosmetikou, maloobchodní služby v oblasti vlasových přípravků, maloobchodní služby v oblasti vonných přípravků, maloobchodní služby zásilkového prodeje (s výjimkou dopravy) zaměřené na kosmetické přípravky, on line maloobchodní služby týkající se kosmetiky, služby on-line maloobchodních prodejen v oblasti kosmetiky a kosmetických výrobků, maloobchod a velkoobchod pro výrobky uvedené výše ve třídě 3.

- (730) **Jaroslav Šandera - DROGEREX**, Boží Hora 1488/4, Ivančice, 66491, CZ
(740) Mgr. PETR ŽIŽKA, LL.M., advokátní kancelář, Mgr. Petr Žižka LL.M., advokát, Sedláčkova 209/16, Plzeň, Vnitřní Město, 30100

- (210) **O-579121**
(220) 10.05.2022
(320) 10.05.2022
(511) 14, 16, 35, 45
(540)

Andarky S Láskou

- (592) Slovní
(510) (14) achát (surový), acháty, chalcedon, drahé kameny, gagát (černý jantar), surový nebo jako polotovar, imitace černého jantaru, jadeity, olivín [drahokamy], kubický zirkon, markazity, opál, osmium, paladium, polodrahokamy a drahokamy, přírodní drahokamy, rhodium, rubín, ruthenium, safíry, sardonix (nezpracovaný), smaragdy, spinely [drahé kameny], drahé kameny, perly a drahé kovy, jakož i jejich imitace, turmalín [drahokam], tanzanit jako drahokam, topaz, syntetické kameny (klenoty); (16) knihy, nebeletristické knihy, příručky (knihy), obrázkové knihy, náboženské knihy, tematické knihy s fotografiemi, knihy vázané kroužkovou vazbou, knihy k nalepování výstřížků (alba), obrázkové karty, karty, harmonizační karty; (35) maloobchodní prodej šperků, velkoobchodní prodej šperků, on line maloobchodní služby týkající se šperků a klenotů, maloobchod v oblasti drahých kamenů, velkoobchod v oblasti drahých kamenů, maloobchod v oblasti ezoterických předmětů, velkoobchod v oblasti ezoterických předmětů, maloobchodní prodej knih, velkoobchodní prodej knih, maloobchodní prodej harmonizačních karet, velkoobchodní prodej harmonizačních karet; (45) astrologické a duchovní služby, duchovní poradenství, duchovní vedení, sestavování horoskopů, poradenství týkající se duchovního vedení, poskytování osobních tarokových výkladů, duchovně zaměřená práce s krystaly, vykládání harmonizačních karet.
(730) **Baručáková Monika**, Úvoz 308, Moravské Knínice, 66434, CZ
(740) Mgr. PETR ŽIŽKA, LL.M., advokátní kancelář, Mgr. Petr Žižka LL.M., advokát, Sedláčkova 209/16, Plzeň, Vnitřní Město, 30100

(210) **O-579126**
(220) 10.05.2022
(320) 10.05.2022
(511) 35, 36, 41
(540)



(593) Obrazová
(510) (35) shromažďování různých pojišťovacích služeb ve prospěch ostatních, aby si mohli zákazníci tyto služby pohodlně porovnat a nakoupit, propagace pojišťovacích služeb jménem třetích stran, propagace finančních a pojišťovacích služeb jménem třetích stran, distribuce reklam a komerčních oznámení, šíření reklam, administrativní podpora a zpracování dat (služby), služby porovnávání cen energií; (36) pojišťovny, pojistné průzkumy, správa pojištění, pojištění komodit, bankovní pojištění, pojištění budov, obchodní pojištění, uzavírání pojištění, zařizování pojištění, pojistně-matematické služby, služby osobního pojištění, zprostředkování pojištění majetku, pojištění vybavení domácnosti, služby životního pojištění, poskytování cestovního pojištění, pojištění komunikačních přístrojů, pojištění (konzultační služby), pojištění nemovitostí (realit), poskytování informací o pojištění, finanční služby v oblasti pojištění, finanční služby poskytované pojišťovnami, poradenské služby týkající se pojištění, služby týkající se pojištění nemovitostí, služby týkající se zprostředkování pojištění, služby týkající se pojistných smluv, služby týkající se pojištění mobilních telefonů, pojištění, finanční informace a finanční poradenské služby, pojišťovací služby vztahující se k vozidlům, poradenské služby v oblasti pojistných smluv, poradenství v oblasti pojišťovnictví, finanční půjčky, poskytování půjček; (41) vydávání informačních dokumentů, elektronické publikování, online publikování.
(591) Barevná
(730) **Klikpojisteni.cz, s.r.o.**, Sokolovská 371/1, Praha 8, Karlín, 18600, CZ
(740) Mgr. PETR ŽIŽKA, LL.M., advokátní kancelář, Mgr. Petr Žižka LL.M., advokát, Sedláčkova 209/16, Plzeň, Vnitřní Město, 30100

(210) **O-579147**
(220) 11.05.2022
(320) 11.05.2022
(511) 10, 20, 24, 35
(540)



(593) Obrazová
(510) (10) zdravotní matrace, polštáře a podložky proti proleženinám; (20) matrace do postelí včetně pružinových matrací, polštáře; (24) ložní prádlo, prošívané postelové přehozy a příkrývky (quilty), potahy na matrace, povlaky na polštáře; (35) propagační činnost, reklama, pomoc při řízení obchodní činnosti, obchodní administrativa, kancelářské práce.

(730) **Miroslav Loukota, s.r.o.**, Luční 1196, Hrušovany nad Jevišovkou, 67167, CZ

(210) **O-579149**
(220) 11.05.2022
(320) 11.05.2022
(511) 7, 9, 35
(540)



(593) Obrazová
(510) (7) elektrická zařízení k ovládání záclon nebo rolet, elektrické motory používané s dveřmi, elektrické otevírače dveří, elektrické otevírače oken, elektrické ovladače bran, elektricky ovládaná zařízení na manipulaci se závěsy, elektricky ovládaná zařízení automatických dveří, elektrické zavírače oken, elektrické zavírače dveří, elektronické systémy zavírání dveří, elektronická zařízení na otevírání dveří, hydraulické otevírače dveří, otevírače oken, hydraulické, hydraulické ovladače bran, hydraulické otevírače a zavírače dveří (části strojů), mechanické příslušenství k elektrickým pohonům, kabelové řídicí jednotky elektrických pohonů, žaluziové pohony, trubkové elektrické pohony, elektrické pohony pro stínící techniku; (9) rádiové přijímače a vysílače, rádiové vysílače pro dálkové ovladače, elektronické vysílací přístroje, senzory, rádiové senzory, náhradní elektronika k elektrickým pohonům; (35) maloobchodní prodej zařízení do bytu, maloobchodní služby v oblasti domácích elektrických zařízení, maloobchodní a velkoobchodní prodej elektrických pohonů, maloobchodní prodej a velkoobchodní prodej příslušenství k elektrickým pohonům, maloobchodní prodej a velkoobchodní prodej elektroniky k elektrickým pohonům, maloobchodní prodej a velkoobchodní prodej pohonů pro stínící techniku.
(591) Barevná
(730) **Profimotor s.r.o.**, Královická 1578, Brandýs nad Labem-Stará Boleslav, Brandýs nad Labem, 25001, CZ
(740) Advokátní kancelář - Mgr. Petr Žižka, LL.M., Mgr. Petr Žižka LL.M., Sedláčkova 209/16, Plzeň, Vnitřní Město, 30100

(210) **O-579158**

(220) 11.05.2022

(320) 11.05.2022

(511) 18

(540)

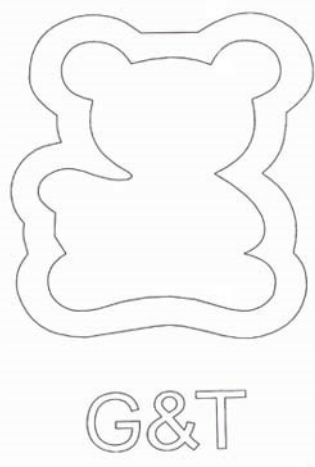

(593) Obrazová

(510) (18) tašky, kabelky, peněženky.

(730) **Tran Van Phuong**, Vlasty Hílské 386, Praha 4, Šeberov, 14900, CZ

(210) **O-579160**

(220) 11.05.2022

(320) 11.05.2022

(511) 18

(540)

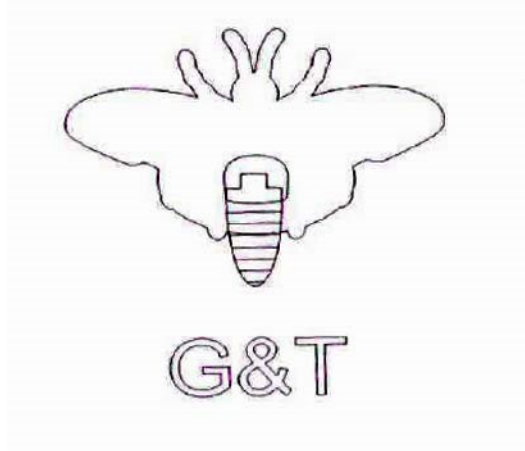

(593) Obrazová

(510) (18) tašky, kabelky, peněženky.

(730) **Tran Van Phuong**, Vlasty Hílské 386, Praha 4, Šeberov, 14900, CZ

(210) **O-579159**

(220) 11.05.2022

(320) 11.05.2022

(511) 18

(540)

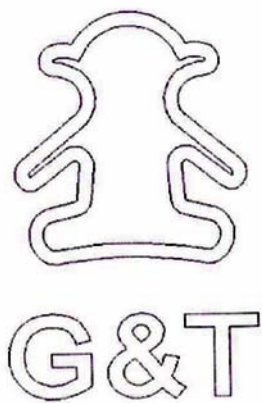

(593) Obrazová

(510) (18) tašky, kabelky, peněženky.

(730) **Tran Van Phuong**, Vlasty Hílské 386, Praha 4, Šeberov, 14900, CZ

(210) **O-579161**

(220) 11.05.2022

(320) 11.05.2022

(511) 18

(540)

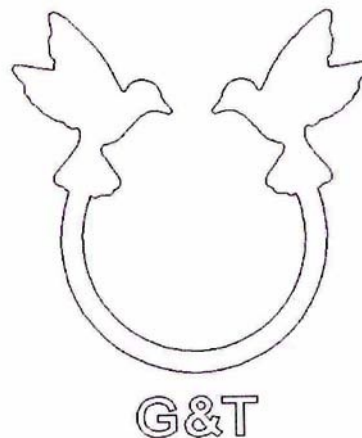

(593) Obrazová

(510) (18) tašky, kabelky, peněženky.

(730) **Tran Van Phuong**, Vlasty Hílské 386, Praha 4, Šeberov, 14900, CZ

(210) **O-579178**

(220) 11.05.2022

(320) 11.05.2022

(511) 36

(540)

Reality Sebastian

(592) Slovní

(510) (36) realitní kancelář.

(730) **CZECH NEMO s.r.o.**, Na Hrádku 1940, Pardubice, Zelené Předměstí, 53002, CZ

(210) **O-579179**

(220) 11.05.2022

(320) 11.05.2022

(511) 36

(540)

Správa nemovitostí Sebastian

(592) Slovní

(510) (36) správa nemovitostí, správa portfolií nemovitostí, správa investic do nemovitostí.

(730) **CZECH NEMO s.r.o.**, Na Hrádku 1940, Pardubice, Zelené Předměstí, 53002, CZ

(210) **O-579182**

(220) 11.05.2022

(320) 11.05.2022

(511) 36

(540)

Sebastian Group

(592) Slovní

(510) (36) realitní kancelář, správa nemovitostí, investice do nemovitostí.

(730) **CZECH NEMO s.r.o.**, Na Hrádku 1940, Pardubice, Zelené Předměstí, 53002, CZ

(210) **O-579198**

(220) 12.05.2022

(320) 12.05.2022

(511) 12

(540)

VIKTORIA

(593) Obrazová

(510) (12) jízdní kola, koloběžky (dopravní prostředky), šlapací koloběžky.

(730) **Loukota Pavel**, U Mlýna 15/17, Plzeň, Koterov, 32600, CZ

(740) **zaeRkováno s.r.o.**, Vršovické náměstí 111/2, Praha 10, Vršovice, 10100

(210) **O-579209**

(220) 13.05.2022

(320) 13.05.2022

(511) 9, 16, 35

(540)

Akční slevy.cz

(593) Obrazová

(510) (9) elektronické databáze, nahraný obsah (počítačové programy, data a informace), informační technologie a audiovizuální, multimediální a fotografické přístroje; (16) dekorace na stůl z papíru, jmenovky na stůl, kartónové podtácky, papírové bannery, papírové podložky, papírové praporky, papírové vlajky, papírové vlaječky, pivní tácky, plakáty z papíru, tiskoviny; (35) předvádění zboží, předvádění zboží pro reklamní účely, prezentace výrobků prostřednictvím sdělovacích prostředků všeho pro maloobchodní účely, prezentace zboží a služeb elektronickou cestou, také v rámci služeb takzvaného teleshoppingu a homeshoppingu, prezentace zboží a služeb, poskytování a pronájem reklamního prostoru, poskytování prostoru na webových stránkách k reklamě na výrobky a služby, poskytování reklamního prostoru elektronickými prostředky a globálními informačními sítěmi, poskytování reklamního prostoru v elektronických médiích, pronájem digitálních billboardů, pronájem reklamního prostoru on-line, pronájem reklamního prostoru na webových stránkách, marketingové poradenství, administrativa prodeje, správa počítačové databáze, elektronické zpracování dat, kompilace a ukládání informací do počítačových databází, online služby zpracování dat, sběr a systemizace informací do počítačových databází, ukládání informací do počítačových databází, sběr dat, sestavování seznamů určených k publikování na internetu, aktualizace obchodních informací v počítačové databázi, analýza cen, šíření reklamy prostřednictvím internetu, inzertní služby poskytované přes internet.

(730) **Aden CZ Info s.r.o.**, Pod Labuřkou 1421/32, Praha 8, Libeň, 18000, CZ

(210) **O-579229**

(220) 13.05.2022

(320) 13.05.2022

(511) 4, 9, 11, 14, 16, 18, 20, 21, 24, 25, 26, 27, 28, 35, 40, 42

(540)

ePiPi

(593) Obrazová

(510) (4) svíčky; (9) ozdobné magnety, krejčovské metry, obaly na telefony; (11) lampiony, stínidla lamp; (14) odznaky, klíčenky (drobné předměty nebo přívěsky); (16) samolepky, alba na samolepky, balící papír, odstranitelná

tetování (obtisky), přání k různým příležitostem, kancelářské desky, psací desky, desky na dokumenty, papír, plastové obálky, obálky [papírové zboží], alba, alba na výstřižky, alba na fotografie, alba na známky, ozdoby na tužky (papírové výrobky), ozdobné papírové mašle na balení, papírové girlandy, jmenovky [kancelářské potřeby], poznámkové bloky, kroužkové bloky, bloky [papírové výrobky], diáře, kalendáře, plánovací kalendáře (tiskoviny), obrázkové karty, výukové kartičky, záložky do knih, adresáře a seznamy, penály, lepenkové odznaky, plakáty, papírové tašky, dárkové tašky, papírové vlaječky, šanony [kancelářské potřeby], omalovánky, lepenkové dárkové krabice, krabice lepenkové, tužky, ořezávátka na tužky, stojany na tužky, washy pásy, propisky, kuličková pera, plnicí pera, skicáky, prázdné deníky, kancelářské gumičky, toaletní papír, papírové ubrousky (stolní), papírové toaletní ubrousky, papírové stuhy, obaly knih, razítka, tiskárenské výrobky, fotografie, plastové sáčky a obaly, gummy na mazání, papírové ubrusy, knihy, časopisy [periodika], pravítka, lepicí pásy, papírové utěrky, kuponové knížky, tištěné kupóny, tištěné poukazy, tiskoviny, osobní organizéry, kapesní organizéry, papírový metr; (18) plátěné tašky, deštníky a slunečníky, klíčenky, batohy; (20) plastové jmenovky, polštáře (dekorativní), bytový textil (polštáře), plastové krabice, zrcadla, příruční zrcadla, rámy na obrazy, vějíře, košíky, jiné než kovové; (21) lahve, hrnky, izolované lahve, cestovní láhve, talíře, plastové talíře, talíře papírové, tácy pro domácnost, kuchyňské chňapky; (24) povlaky na polštáře, plátěné vlaječky, textilní ubrousky, textilní stuhy, prostěradla, povlečení, textilní ubrusy, utěrky (textilní), textilní obaly na lahve; (25) ponožky, trička, mikiny, čelenky [oděvy], šaty, košile, noční košile a pyžama, motýlky, šátky, šály, zástěry [oděvy]; (26) ozdobné stužky, girlandy, vyšívané odznaky, brože [oděvní doplňky], gumičky na vlasy; (27) tapety, koberce; (28) stolní hry, sady otázek pro stolní společenské hry, deskové hry, hrací karty a karetní hry, puzzle, stírací losy pro loterijní hry, draci létající, plyšové hračky; (35) reklamní, marketingové a propagační služby, administrativní služby, služby předvádění výrobků a vystavování zboží, velkoobchodní prodej papírového zboží, maloobchodní prodej papírového zboží; (40) zakázkové krejčovství, ruční práce (zakázková výroba), zakázkový potisk látek dekorativními vzory, textilie (úprava a zpracování -), tisk vzorů na textilie, úprava tkanin a textilií, služby pro barvení textilu; (42) průmyslový design, grafický design, interiérová výzdoba, navrhování obalů, umělecký design, oděvní návrhářství.

(730) **Výtisk Jakub**, Žitná 1871, Hostivice, 25301, CZ
(740) PatentEnter s.r.o., Koliště 1965/13a, Brno, Černá Pole, 60200

(210) **O-579230**
(220) 14.05.2022
(320) 14.05.2022
(511) 36, 37, 42, 44
(540)



(593) Obrazová
(510) (36) financování koupě pozemků, správa (správa pozemků, správa nemovitostí), poskytování reálních informací vztahujících se k nemovitostem a pozemkům, finanční zprostředkovatelské služby v oblasti nemovitostí, finanční a investiční služby, služby v oblasti investičního poradenství vztahující se k nemovitostem, služby nemovitostní (reální služby), poskytování informací týkajících se reálních záležitostí prostřednictvím internetu; (37) stavební poradenství, stavba domů na zakázku, stavba nemovitostí, developerské služby (stavebnictví), dozor (řízení) nad stavebními pracemi, konzultace ve stavebnictví, rekonstrukce zděných stěn a struktur, rekonstrukce interiérů budov; (42) projektování budov (design), služby architektonického designu, architektonický design

exteriérových dekorací, architektonický design interiérových dekorací, poradenství v oblasti interiérového designu, služby v oblasti komerčního designu; (44) zahradní design a krajinářská architektura.

(730) **OAK Group Czech s.r.o.**, Dopravní 500/9, Praha 10, Uhřetěves, 10400, CZ
(740) JUDr. Ondřej Brostík, advokátní kancelář, Na poříčí 1047/26, Praha 1, Nové Město, 11000

(210) **O-579231**
(220) 14.05.2022
(320) 14.05.2022
(511) 36, 37, 42, 44
(540)

OAK GROUP

(592) Slovní
(510) (36) financování koupě pozemků, správa (správa pozemků, správa nemovitostí), poskytování reálních informací vztahujících se k nemovitostem a pozemkům, finanční zprostředkovatelské služby v oblasti nemovitostí, finanční a investiční služby, služby v oblasti investičního poradenství vztahující se k nemovitostem, služby nemovitostní (reální služby), poskytování informací týkajících se reálních záležitostí prostřednictvím internetu; (37) stavební poradenství, stavba domů na zakázku, stavba nemovitostí, developerské služby (stavebnictví), dozor (řízení) nad stavebními pracemi, konzultace ve stavebnictví, rekonstrukce zděných stěn a struktur, rekonstrukce interiérů budov; (42) projektování budov (design), služby architektonického designu, architektonický design exteriérových dekorací, architektonický design interiérových dekorací, poradenství v oblasti interiérového designu, služby v oblasti komerčního designu; (44) zahradní design a krajinářská architektura.
(730) **OAK Group Czech s.r.o.**, Dopravní 500/9, Praha 10, Uhřetěves, 10400, CZ
(740) JUDr. Ondřej Brostík, advokátní kancelář, Na poříčí 1047/26, Praha 1, Nové Město, 11000

(210) **O-579232**
(220) 15.05.2022
(320) 15.05.2022
(511) 9, 35, 38, 41, 44
(540)

Apapodcast

(592) Slovní
(510) (9) nahrané a nenahrané nosiče záznamů zvuku a obrazu; (35) zprostředkovatelství v oblasti obchodu s farmaceutickými výrobky, propagační, marketingová, reklamní a inzertní činnost, online inzerce, elektronické reklamní služby, tvorba propagačních materiálů, personální poradenství, pomoc při nábore zaměstnanců, rozšiřování reklamních textů, organizace obchodních veletrhů a výstav pro obchodní či reklamní účely, poskytování obchodních nebo podnikatelských informací, pomoc při řízení obchodní činnosti, marketing, průzkum a analýza trhu, profesionální obchodní a organizační poradenství, ekonomické a obchodní prognózy, zprostředkování obchodních kontaktů, prezentace uživatelů na stránkách world wide web v počítačové síti internet, komerční využití internetu v oblastech komerčních internetových médií a vyhledávacích služeb; (38) podcasting, přenos podcastů, šíření elektronických časopisů, tiskovin, periodik a knih v elektronické podobě, šíření a přenos inzerce a reklamy, vše prostřednictvím počítačových sítí, datových sítí a mobilních telekomunikačních síťových služeb včetně internetu, výměna a šíření zpráv a informací, služby zabezpečující audiovizuální komunikaci prostřednictvím informačních a telekomunikačních sítí, telekonferenční a videokonferenční služby, úplatné či bezúplatné zpřístupňování a uveřejňování informací prostřednictvím internetu, poskytování přístupu na on-line informační služby a databáze, streaming dat; (41) nakladatelské a vydavatelské služby, audio a video produkce, nahrávání a produkce zvukových a obrazových záznamů, zejména rozhovorů, diskuzí, kongresů, konferencí, kurzů, školení, vydávání elektronických periodik, novin a knih (v tištěné i online podobě), zabezpečování obrazových a zvukových záznamů, tvorba audiovizuálních programů, výroba podcastů, koučink a vzdělávání, poradenství pro volbu povolání, poskytování informací v oblasti vzdělávání, korespondenční kurzy, kurzy a školení, semináře, konference, kongresy, symposia a výstavy včetně jejich pořádání, organizace a vedení, odborná diskuzní a vzdělávací platforma (vše v prezenční, online i distanční formě), služby nahrávacího studia, služby reportérů (zpravodajství), obrazové zpravodajství a fotografování; (44) farmaceutické odborné poradenství, telemedicínské služby, lékařské

poradenství a příprava receptů lékárníky, dietní a nutriční poradenství, zprostředkování informačních služeb, zprostředkování informačních zpravodajských materiálů, vše v oblasti farmacie, zdravotnictví a lékárenství.

(730) **Dočkal Martin PharmDr.**, V Mokřinách 655/17, Plzeň, Újezd, 31200, CZ

(210) **O-579238**

(220) 16.05.2022

(320) 16.05.2022

(511) 35, 36, 41

(540)



(593) Obrazová

(510) (35) cenové nabídky na zboží a služby, nákupní služby, obchodní informace a rady pro spotřebitele (poradna pro spotřebitele), obchodní správa licencí k výrobkům a službám jiných osob, poradenské služby v oblasti zprostředkování zboží a služeb, poskytování obchodních informací spotřebitelům, poskytování online služeb týkajících se porovnávání cen, sjednávání a uzavírání obchodních transakcí pro třetí strany, sjednávání smluvních obchodních služeb s třetími stranami, služby obchodního zprostředkovávání a poradenství v oboru prodeje výrobků a poskytování služeb, srovnávání cen, vedení dražeb, zprostředkování obchodů v oblasti propojení možných soukromých investorů s podnikateli, kteří potřebují financování, zprostředkování smluv pro třetí osoby, zpracování, systematizace a správa dat, administrativní podpora a zpracování dat (služby), administrativní služby týkající se doporučování pro pojišťovací agenty, administrativní zpracování dat, odečítání elektroměrů pro účely fakturace, odečítání plynometrů pro účely fakturace, odečítání vodoměrů pro účely fakturace, příprava dokumentů vztahujících se k obchodu, správa obchodních spisů, správa obchodních věcí v oblasti franšíz, správa profesních (odborných) osvědčení, správa zkoušek odborné způsobilosti, vedení obchodních záznamů, obchodní analýzy, informační služby a průzkumy trhu, obchodní poradenské služby ohledně zakládání franšíz, obchodní poradenství vztahující se k franchisingu, obchodní akvizice, obchodní průzkumy, řízení hospodářské činnosti pojišťovacích agentur a zprostředkovatelů na bázi outsourcings sjednávání obchodních smluv pro jiné osoby, správa domů s byty v osobním vlastnictví (management), marketing, marketing nemovitostí, marketing prostřednictvím telefonu, propagace finančních a pojišťovacích služeb jménem třetích stran, propagace pojišťovacích služeb jménem třetích stran, propagace prodeje, reklamní služby v oblasti finančních investic, reklamní služby v oblasti finančních služeb, sestavování inzerátů používaných jako webové stránky na internetu, služby franšizingu spočívající v poskytování pomoci v oblasti marketingu, služby generování potenciálních zákazníků, všechny výše uvedené služby nesouvisející s keramikou, keramickými dlaždicemi, keramickými surovinami a keramickými stavebními materiály; (36) finanční oceňování osobního vlastnictví a nemovitostí, finanční oceňování pronajatých nemovitostí, finanční oceňování soukromých nemovitostí, finanční odhady nemovitosti k daňovým účelům, oceňování a finanční odhady hodnoty majetku, oceňování majetku, oceňování nemovitostí, poskytování informací vztahujících se k oceňování nemovitostí, poskytovaných informací, konzultací a poradenství v oboru finančního hodnocení, finanční, peněžní a bankovní služby, financování a poskytování finančních prostředků, finanční informace, údaje, poradenské a konzultační služby, investiční služby, půjčky a úvěry, leasing - nákup na splátky, poskytování poradenství v oblasti zařizování hypoték, finanční a peněžní služby, finanční bankovníctví, finanční služby týkající se majetku, finanční služby týkající se zajištění finančních prostředků, finanční služby v oblasti

nemovitostí a budov, finanční služby v oblasti spoření, financování, finanční služby v oblasti výstavby nemovitostí, finanční správa projektů v oblasti nemovitostí, makléřství, jednatelství, nezávislé poradenství vztahující se k finančnímu plánování, pomoc a sjednávání financování, sjednávání úvěrového pojištění, služby finanční, služby finančních transakcí v oblasti úrokových sazeb, služby finančního managementu v oblasti bankovních institucí, služby stavební spořitelny týkající se financí, spořitelni a úvěrové služby, správa finančních záležitostí v oblasti nemovitostí, vyšetřování týkající se platební způsobilosti, zprostředkování finančních služeb, zprostředkování smluv v oblasti stavebního spoření, pojišťovací služby, služby nemovitostní (realitní služby); (41) vzdělávací a školicí služby, odborné vzdělávání a školení, organizování školení, organizování školicích kurzů, pořádání a vedení seminářů, pořádání a vedení setkání v oblasti vzdělávání, pořádání seminářů, pořádání seminářů pro vzdělávací účely, školení, školicí služby v oblasti finančníctví, vzdělávací kurzy, vzdělávací kurzy týkající se pojištění, vzdělávací kurzy v oblasti financí, vzdělávací kurzy vztahující se k bankovníctví, vzdělávací kurzy vztahující se k financím, zajišťování školení a vzdělávání.

(730) **GEPARD FINANCE a.s.**, Sokolovská 192/79, Praha 8, Karlín, 18600, CZ

(740) Ing. Michal Jupa, patentový zástupce, Na Baních 1385, Praha 5, Zbraslav, 15600

(210) **O-579239**

(220) 16.05.2022

(320) 16.05.2022

(511) 35, 36, 41

(540)



(593) Obrazová

(510) (35) cenové nabídky na zboží a služby, nákupní služby, obchodní informace a rady pro spotřebitele (poradna pro spotřebitele), obchodní správa licencí k výrobkům a službám jiných osob, poradenské služby v oblasti zprostředkování zboží a služeb, poskytování obchodních informací spotřebitelům, poskytování online služeb týkajících se porovnávání cen, sjednávání a uzavírání obchodních transakcí pro třetí strany, sjednávání smluvních obchodních služeb s třetími stranami, služby obchodního zprostředkovávání a poradenství v oboru prodeje výrobků a poskytování služeb, srovnávání cen, vedení dražeb, zprostředkování obchodů v oblasti propojení možných soukromých investorů s podnikateli, kteří potřebují financování, zprostředkování smluv pro třetí osoby, zpracování, systematizace a správa dat, administrativní podpora a zpracování dat (služby), administrativní služby týkající se doporučování pro pojišťovací agenty, administrativní zpracování dat, odečítání elektroměrů pro účely fakturace, odečítání plynometrů pro účely fakturace, odečítání vodoměrů pro účely fakturace, příprava dokumentů vztahujících se k obchodu, správa obchodních spisů, správa obchodních věcí v oblasti franšíz, správa profesních (odborných) osvědčení, správa zkoušek odborné způsobilosti, vedení obchodních záznamů, obchodní analýzy, informační služby a průzkumy trhu, obchodní poradenské služby ohledně zakládání franšíz, obchodní poradenství vztahující se k franchisingu, obchodní akvizice, obchodní průzkumy, řízení hospodářské činnosti pojišťovacích agentur a zprostředkovatelů na bázi outsourcings sjednávání obchodních smluv pro jiné osoby, správa domů s byty v osobním vlastnictví (management), marketing, marketing nemovitostí, marketing prostřednictvím telefonu, propagace finančních a pojišťovacích služeb jménem třetích stran, propagace pojišťovacích služeb jménem třetích stran, propagace prodeje,

reklamní služby v oblasti finančních investic, reklamní služby v oblasti finančních služeb, sestavování inzerátů používaných jako webové stránky na internetu, služby franšizingu spočívající v poskytování pomoci v oblasti marketingu, služby generování potenciálních zákazníků, všechny výše uvedené služby nesouvisející s keramikou, keramickými dlaždicemi, keramickými surovinami a keramickými stavebními materiály; (36) finanční oceňování osobního vlastnictví a nemovitostí, finanční oceňování pronajatých nemovitostí, finanční oceňování soukromých nemovitostí, finanční odhady nemovitostí k daňovým účelům, oceňování a finanční odhady hodnoty majetku, oceňování majetku, oceňování nemovitostí, poskytování informací vztahujících se k oceňování nemovitosti, poskytování informací, konzultací a poradenství v oboru finančního hodnocení, finanční, peněžní a bankovní služby, financování a poskytování finančních prostředků, finanční informace, údaje, poradenské a konzultační služby, investiční služby, půjčky a úvěry, leasing - nákup na splátky, poskytování poradenství v oblasti zařizování hypoték, finanční a peněžní služby, finanční bankovníctví, finanční služby týkající se majetku, finanční služby týkající se zajištění finančních prostředků, finanční služby v oblasti nemovitostí a budov, finanční služby v oblasti spoření, financování, finanční služby v oblasti výstavby nemovitostí, finanční správa projektů v oblasti nemovitostí, makléřství, jednatelství, nezávislé poradenství vztahující se k finančnímu plánování, pomoc a sjednávání financování, sjednávání úvěrového pojištění, služby finanční, služby finančních transakcí v oblasti úrokových sazeb, služby finančního managementu v oblasti bankovních institucí, služby stavební spořitelny týkající se financí, spořitelni a úvěrové služby, správa finančních záležitostí v oblasti nemovitostí, vyšetřování týkající se platební způsobilosti, zprostředkování finančních služeb, zprostředkování smluv v oblasti stavebního spoření, pojišťovací služby, služby nemovitostní (realitní služby); (41) vzdělávací a školicí služby, odborné vzdělávání a školení, organizování školení, organizování školicích kurzů, pořádání a vedení seminářů, pořádání a vedení setkání v oblasti vzdělávání, pořádání seminářů, pořádání seminářů pro vzdělávací účely, školení, školicí služby v oblasti finančníctví, vzdělávací kurzy, vzdělávací kurzy týkající se pojištění, vzdělávací kurzy v oblasti financí, vzdělávací kurzy vztahující se k bankovníctví, vzdělávací kurzy vztahující se k financím, zajišťování školení a vzdělávání.

(730) **GEpard FINANCE a.s.**, Sokolovská 192/79, Praha 8, Karlín, 18600, CZ

(740) Ing. Michal Jupa, patentový zástupce, Na Baních 1385, Praha 5, Zbraslav, 15600

(210) **O-579240**

(220) 16.05.2022

(320) 16.05.2022

(511) 35, 36, 41

(540)



(593) Obrazová

(510) (35) cenové nabídky na zboží a služby, nákupní služby, obchodní informace a rady pro spotřebitele (poradna pro spotřebitele), obchodní správa licencí k výrobkům a službám jiných osob, poradenské služby v oblasti zprostředkování zboží a služeb, poskytování obchodních informací spotřebitelům, poskytování online služeb týkajících se porovnávání cen, sjednávání a uzavírání obchodních transakcí pro třetí strany, sjednávání smluvních obchodních služeb s třetími stranami, služby obchodního zprostředkování a poradenství v oboru prodeje výrobků a poskytování služeb, srovnávání cen, vedení dražeb, zprostředkování obchodů v oblasti propojení možných soukromých investorů s podnikateli, kteří potřebují financování, zprostředkování smluv pro třetí osoby, zpracování,

systematizace a správa dat, administrativní podpora a zpracování dat (služby), administrativní služby týkající se doporučování pro pojišťovací agenty, administrativní zpracování dat, odečítání elektroměrů pro účely fakturace, odečítání plynometrů pro účely fakturace, odečítání vodoměrů pro účely fakturace, příprava dokumentů vztahujících se k obchodu, správa obchodních spisů, správa obchodních věcí v oblasti franšíz, správa profesních (odborných) osvědčení, správa zkoušek odborné způsobilosti, vedení obchodních záznamů, obchodní analýzy, informační služby a průzkumy trhu, obchodní poradenské služby ohledně zakládání franšíz, obchodní poradenství vztahující se k franchisingu, obchodní akvizice, obchodní průzkumy, řízení hospodářské činnosti pojišťovacích agentur a zprostředkovatelů na bázi outsourcings sjednávání obchodních smluv pro jiné osoby, správa domů s byty v osobním vlastnictví (management), marketing, marketing nemovitostí, marketing prostřednictvím telefonu, propagace finančních a pojišťovacích služeb jménem třetích stran, propagace pojišťovacích služeb jménem třetích stran, propagace prodeje, reklamní služby v oblasti finančních investic, reklamní služby v oblasti finančních služeb, sestavování inzerátů používaných jako webové stránky na internetu, služby franšizingu spočívající v poskytování pomoci v oblasti marketingu, služby generování potenciálních zákazníků, všechny výše uvedené služby nesouvisející s keramikou, keramickými dlaždicemi, keramickými surovinami a keramickými stavebními materiály; (36) finanční oceňování osobního vlastnictví a nemovitostí, finanční oceňování pronajatých nemovitostí, finanční oceňování soukromých nemovitostí, finanční odhady nemovitostí k daňovým účelům, oceňování a finanční odhady hodnoty majetku, oceňování majetku, oceňování nemovitostí, poskytování informací vztahujících se k oceňování nemovitostí, poskytování informací, konzultací a poradenství v oboru finančního hodnocení, finanční, peněžní a bankovní služby, financování a poskytování finančních prostředků, finanční informace, údaje, poradenské a konzultační služby, investiční služby, půjčky a úvěry, leasing - nákup na splátky, poskytování poradenství v oblasti zařizování hypoték, finanční a peněžní služby, finanční bankovníctví, finanční služby týkající se majetku, finanční služby týkající se zajištění finančních prostředků, finanční služby v oblasti nemovitostí a budov, finanční služby v oblasti spoření, financování, finanční oceňování osobního vlastnictví a nemovitostí, finanční oceňování pronajatých nemovitostí, finanční správa projektů v oblasti nemovitostí, makléřství, jednatelství, nezávislé poradenství vztahující se k finančnímu plánování, pomoc a sjednávání financování, sjednávání úvěrového pojištění, služby finanční, služby finančních transakcí v oblasti úrokových sazeb, služby finančního managementu v oblasti bankovních institucí, služby stavební spořitelny týkající se financí, spořitelni a úvěrové služby, správa finančních záležitostí v oblasti nemovitostí, vyšetřování týkající se platební způsobilosti, zprostředkování finančních služeb, zprostředkování smluv v oblasti stavebního spoření, pojišťovací služby, služby nemovitostní (realitní služby); (41) vzdělávací a školicí služby, odborné vzdělávání a školení, organizování školení, organizování školicích kurzů, pořádání a vedení seminářů, pořádání a vedení setkání v oblasti vzdělávání, pořádání seminářů, pořádání seminářů pro vzdělávací účely, školení, školicí služby v oblasti finančníctví, vzdělávací kurzy, vzdělávací kurzy týkající se pojištění, vzdělávací kurzy v oblasti financí, vzdělávací kurzy vztahující se k bankovníctví, vzdělávací kurzy vztahující se k financím, zajišťování školení a vzdělávání.

(730) **Pallas Athena Group, s.r.o.**, Sokolovská 192/79, Praha 8, Karlín, 18600, CZ

(740) Ing. Michal Jupa, patentový zástupce, Na Baních 1385, Praha 5, Zbraslav, 15600

(210) **O-579241**
(220) 16.05.2022
(320) 16.05.2022
(511) 35, 36, 41
(540)



(593) Obrazová

(510) (35) cenové nabídky na zboží a služby, nákupní služby, obchodní informace a rady pro spotřebitele (poradna pro spotřebitele), obchodní správa licencí k výrobkům a službám jiných osob, poradenské služby v oblasti zprostředkování zboží a služeb, poskytování obchodních informací spotřebitelům, poskytování online služeb týkajících se porovnávání cen, sjednávání a uzavírání obchodních transakcí pro třetí strany, sjednávání smluvních obchodních služeb s třetími stranami, služby obchodního zprostředkování a poradenství v oboru prodeje výrobků a poskytování služeb, srovnávání cen, vedení dražeb, zprostředkování obchodů v oblasti propojení možných soukromých investorů s podnikateli, kteří potřebují financování, zprostředkování smluv pro třetí osoby, zpracování, systematizace a správa dat, administrativní podpora a zpracování dat (služby), administrativní služby týkající se doporučování pro pojišťovací agenty, administrativní zpracování dat, odečítání elektroměrů pro účely fakturace, odečítání plynometrů pro účely fakturace, odečítání vodoměrů pro účely fakturace, příprava dokumentů vztahujících se k obchodu, správa obchodních spisů, správa obchodních věcí v oblasti franšíz, správa profesních (odborných) osvědčení, správa zkoušek odborné způsobilosti, vedení obchodních záznamů, obchodní analýzy, informační služby a průzkumy trhu, obchodní poradenské služby ohledně zakládání franšíz, obchodní poradenství vztahující se k franchisings obchodní akvizice, obchodní průzkumy, řízení hospodářské činnosti pojišťovacích agentur a zprostředkovatelů na bázi outsourcingu sjednávání obchodních smluv pro jiné osoby, správa domů s byty v osobním vlastnictví (management), marketing, marketing nemovitostí, marketing prostřednictvím telefonu, propagace finančních a pojišťovacích služeb jménem třetích stran, propagace pojišťovacích služeb jménem třetích stran, propagace prodeje, reklamní služby v oblasti finančních investic, reklamní služby v oblasti finančních služeb, sestavování inzerátů používaných jako webové stránky na internetu, služby franšizingu spočívající v poskytování pomoci v oblasti marketingu, služby generování potenciálních zákazníků, všechny výše uvedené služby nesouvisející s keramikou, keramickými dlaždicemi, keramickými surovinami a keramickými stavebními materiály; (36) finanční oceňování osobního vlastnictví a nemovitostí, finanční oceňování pronajatých nemovitostí, finanční oceňování soukromých nemovitostí, finanční odhady nemovitostí k daňovým účelům, oceňování a finanční odhady hodnoty majetku, oceňování majetku, oceňování nemovitostí, poskytování informací vztahujících se k oceňování nemovitostí, poskytování informací, konzultací a poradenství v oboru finančního hodnocení, finanční, peněžní a bankovní služby, financování a poskytování finančních prostředků, finanční informace, údaje, poradenské a konzultační služby, investiční služby, půjčky a úvěry, leasing - nákup na splátky, poskytování poradenství v oblasti rozvoje hypoték, finanční a peněžní služby, finanční bankovníctví, finanční služby týkající se majetku, finanční služby týkající se zajištění finančních prostředků, finanční služby v oblasti nemovitostí a budov, finanční služby v oblasti spoření, financování, finanční služby v oblasti výstavby nemovitostí, finanční správa projektů v oblasti nemovitosti, makléřství, jednatelství, nezávislé poradenství vztahující se k finančnímu plánování, pomoc a sjednávání financování, sjednávání úvěrového pojištění, služby finanční, služby finančních transakcí v oblasti úrokových sazeb, služby finančního managementu v

oblasti bankovních institucí, služby stavební spořitelny týkající se financí, spořitelni a úvěrové služby, správa finančních záležitostí v oblasti nemovitostí, vyšetřování týkající se platební způsobilosti, zprostředkování finančních služeb, zprostředkování smluv v oblasti stavebního spoření, pojišťovací služby, služby nemovitostní (realitní služby); (41) vzdělávací a školicí služby, odborné vzdělávání a školení, organizování školení, organizování školicích kurzů, pořádání a vedení seminářů, pořádání a vedení setkání v oblasti vzdělávání, pořádání seminářů, pořádání seminářů pro vzdělávací účely, školení, školicí služby v oblasti finančníctví, vzdělávací kurzy, vzdělávací kurzy týkající se pojištění, vzdělávací kurzy v oblasti financí, vzdělávací kurzy vztahující se k bankovníctví, vzdělávací kurzy vztahující se k financím, zajišťování školení a vzdělávání.

(730) **Pallas Athena Group, s.r.o.**, Sokolovská 192/79, Praha 8, Karlín, 18600, CZ
(740) Ing. Michal Jupa, patentový zástupce, Na Baních 1385, Praha 5, Zbraslav, 15600

(210) **O-579288**
(220) 18.05.2022
(320) 18.05.2022
(511) 16, 35, 36
(540)

Cena Empatie

(592) Slovní

(510) (16) papír a výrobky z papíru (reklamní předměty), papírové nosiče informací, zejména tiskoviny, letáky, propagační materiály, plakáty, fotografie, psací a kancelářské potřeby, papírnické výrobky; (35) inzertní a reklamní činnost, propagační činnost, pomoc při řízení obchodní činnosti, obchodní administrativní práce, marketing, sestavování, výroba a šíření reklamních materiálů, sestavování, výroba a šíření inzertních materiálů; (36) pojišťovnictví a peněžnictví, služby finanční, peněžní, nemovitostní a pojišťovací, zejména přijímání vkladů, investování do cenných papírů na vlastní účet, platební styk a finanční zúčtování, obchodování na vlastní účet s devizovými hodnotami, finanční makléřství a činnost, které přímo souvisí s činnostmi výše uvedenými, jako jsou bankovníctví, burzovní kotace, elektronický převod peněžních prostředků, faktoring, finanční analýza, finanční hodnocení (pojištění, bankovníctví, nemovitosti), finanční informace, finanční poradenství, financování, hypoteční bankovníctví, informace o pojištění, penzijní fondy, podílové fondy, spořitelni služby, správa nemovitostí, úschova cenností, uzavírání pojištění, vydávání kreditních karet, vystavování cestovních šeků, zpracování plateb debetní kartou, provádění všech bankovních obchodů a poskytování všech bankovních služeb i ve vztahu k zahraničí.
(730) **Komerční banka, a.s.**, Na příkopě 969/33, Praha 1, Staré Město, 11000, CZ

(210) **O-579315**
(220) 19.05.2022
(320) 19.05.2022
(511) 25, 35, 39, 41
(540)

Děvče z hor

(592) Slovní

(510) (25) sportovní čepice, pletené čepice, čepice s bambulí, čepice (pokrývky hlavy), čelenky na uši [oděvy], nákrčníky, čelenky (oděvy); (35) maloobchodní prodej sportovního vybavení, maloobchodní prodej sportovních předmětů, maloobchodní prodej hmků a sklenic; (39) služby osobního turistického průvodce, služby osobního horského průvodce, služby cestovního průvodce, organizace cestovních zájezdů, organizování a realizace zájezdů; (41) organizování prohlídek s průvodcem, turistické prohlídky s průvodcem, pořádání vzdělávacích zájezdů s průvodcem, organizování horolezeckých túr s průvodcem, organizace seminářů, organizace zábavních aktivit, organizace kulturních, zábavních a sportovních akcí, pořádání a realizace workshopů (vzdělávání), půjčování sportovních potřeb, s výjimkou dopravních prostředků, psaní a publikování textů, s výjimkou reklamních textů, vydávání vzdělávacích textů.
(730) **Lollo Klementová Marie Mgr.**, Vaňkovo náměstí 572/6, Brno, Stránice, 60200, CZ
(740) PatentEnter s.r.o., Koliště 1965/13a, Brno, Černá Pole, 60200

(210) **O-579332**
(220) 19.05.2022
(320) 19.05.2022
(511) 9, 16, 35, 38, 41, 42
(540)



(593) Obrazová
(510) (9) data, databáze a jiné informační produkty na nosičích dat a v elektronických datových, informačních telekomunikačních sítích všeho druhu, nosiče dat všeho druhu spadající do třídy 9, elektronické a datové sítě, multimediální aplikace, elektronická periodika, počítače, programové vybavení pro informační technologie a pro komunikaci, programové vybavení umožňující elektronické obchodování, nahrany software; (16) periodický a neperiodický tisk, časopisy, fotografie, kalendáře, kancelářské potřeby s výjimkou nábytku, katalogy, knihy, noviny, papírnické výrobky, prospekty, mapy, obtisky, pohlednice, reprodukce, samolepky, tiskoviny, reklamní, propagační a užitkové výrobky z papíru spadající do této třídy, informační, reklamní a propagační tiskoviny, papírové a plastové tašky, tužky, těžítka; (35) pomoc při řízení obchodní činnosti, obchodní administrativa, kancelářské práce, reklamní, propagační a marketingová činnost, průzkum a vyhodnocování trhu, informační komerční kancelář, poskytování obchodních nebo podnikatelských informací, překlad informací do počítačové databáze, zprostředkovatelská činnost v oblasti výše uvedených služeb v rámci třídy 35, činnost podnikatelských a organizačních poradců, dodavatelské služby pro třetí osoby, dovozní a vývozní kancelář, rozšiřování a zaslání reklamních materiálů zákazníkům, prezentace služeb na internetu, poskytování komerčních informací v oblastech komerčních internetových médií a vyhledávacích služeb online, prezentace uživatelů na stránkách world wide web a počítačové síti internet, public relations, direct mailové služby, pořádání výstav, veletrhů a propagačních akcí pro obchodní a reklamní účely, příprava prezentací pro obchodní účely; (38) elektronická pošta, počítačová komunikace, přenos zpráv a obrazových informací pomocí počítače, distribuce informací pomocí komunikace mezi sítěmi, přenos informací po internetu, služby přenosu publikací na nosičích přenášených po síti, přenos zpráv a obrazových informací pomocí počítače, šíření elektronických časopisů, periodik a knih v elektronické podobě; (41) nakladatelská a vydavatelská činnost, vydávání knih, publikací a časopisů s názvem, vydávání audiovizuálních děl, datových souborů včetně jejich elektronické podoby, zvukových a zvukově obrazových záznamů, korespondenční kurzy, organizování a vedení seminářů, přednášek a soutěží, vyučování a vzdělávání, poskytování informací o výchově a vzdělávání, agenturní činnost v oblasti kultury, poskytování informací o možnostech rozptýlení, zábavy a vzdělávání, organizování kulturních nebo vzdělávacích výstav a soutěží, elektronické publikování a vydávání elektronických časopisů, periodik a knih, tvorba rozhlasových a televizních pořadů; (42) tvorba software, programování, aktualizace a údržba programového vybavení, programování internetových databázových systémů a internetových aplikací, tvorba multimediálních dokumentů, prezentací, aplikací, katalogů, tvorba informačních databází, hosting webových stránek, převádění médií do elektronické podoby, tvorba elektronických časopisů, periodik a knih spadající do této třídy.

(591) Barevná
(730) **Kotrbová Andrea**, Střekovská 1342/10, Praha 8, Kobylisy, 18200, CZ

(740) Fojt. Kocour. Dočekal. advokáti, JUDr. Petr Dočekal, Gogolova 228/8, Praha 1, Hradčany, 11800

(210) **O-579333**
(220) 19.05.2022
(320) 19.05.2022
(511) 35, 40, 43
(540)

Café Jasoň

(592) Slovní
(510) (35) reklama, propagace, řízení, organizace a administrativa obchodní činnosti; (40) konzervování potravin a nápojů; (43) služby zajišťující stravování a nápoje.
(730) **Café Jasoň s.r.o.**, Svobodova 138/5, Praha 2, Vyšehrad, 12800, CZ

(210) **O-579336**
(220) 19.05.2022
(320) 19.05.2022
(511) 36, 37, 45
(540)



(593) Obrazová
(510) (36) správa budov; (37) úklidové služby, čištění; (45) bezpečnostní služby pro ochranu osob a majetku.
(591) Barevná
(730) **HPF CleanCat s.r.o.**, Keramická 602/19, Ostrava, Hrušov, 71100, CZ
(740) Mgr. Klára Labalestra, advokátka, Na poříčí 1041/12, Praha 1, Nové Město, 11000

(210) **O-579337**
(220) 19.05.2022
(320) 19.05.2022
(511) 29, 31, 44
(540)

BREZE FARMA

(592) Slovní
(510) (29) maso; (31) živá zvířata; (44) zemědělské služby.
(730) **BREZE a.s.**, č. p. 303, Losiná, 33204, CZ
(740) Ing. Bohumila Dvořáková, Záhumenní 853, Rokycany, Plzeňské Předměstí, 33701

(210) **O-579338**
(220) 20.05.2022
(320) 20.05.2022
(511) 6, 40
(540)



(593) Obrazová
(510) (6) kokily (slévárství), kovové slévárenské formy, litina, surová nebo částečně zpracovaná, obecné kovy, v surovém stavu nebo částečně zpracovaném, slitiny obecných kovů; (40) odlévání kovů, výroba energie.
(591) Barevná
(730) **Metalurgie Rumburk s.r.o.**, Žitná 1098/15, Rumburk, Rumburk 1, 40801, CZ
(740) Petr Novák, Západní 2815, Varnsdorf, 40747

(210) **O-579339**
(220) 20.05.2022
(320) 20.05.2022
(511) 40, 41, 45
(540)

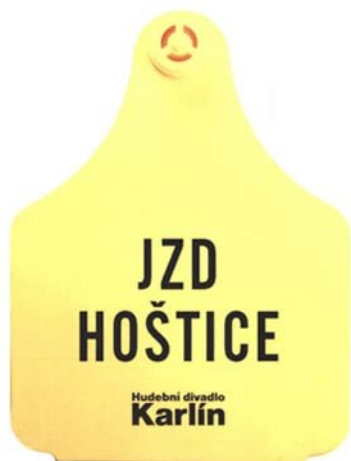

(593) Obrazová
(510) (40) zpracování materiálů - krejčovství, truhlářství - zpracovávání dřeva, barvení kostýmů a divadelních oděvů; (41) zábava, kulturní aktivity, pronájem zvukových nahrávacích zařízení, pronájem divadelních dekorací, živá představení, pronájem divadelních sálů, psaní scénářů, výroba divadelních a jiných kulturních představení, předprodej vstupenek, pronajímání osvětlovacích zařízení pro divadla nebo TV studia, pronájem audionahrávek, pořádání soutěží krásy, plánování a organizování večírků, koncertní činnost, organizování a vedení seminářů, činnost nahrávacích studií, taneční kurzy, dabing, divadelní představení, estrády, pronájem koncertních síní a sálů, organizování plesů, půjčování audio zařízení, tvorba

rozhlasových a televizních programů, skládání hudby, soutěže, umělecké módní agentury, výroba videofilmů, výuka, zábava, výkon kulturní činnosti; (45) půjčování divadelních kostýmů a oděvů.

(591) Barevná
(730) **Hudební divadlo Karlín**, Křižíkova 283/10, Praha 8, Karlín, 18600, CZ

(210) **O-579343**
(220) 20.05.2022
(320) 20.05.2022
(511) 9, 12, 37, 39, 42
(540)

čDTechnik

(593) Obrazová
(510) (9) přístroje pro měření, signalizaci detekci, testování, inspekci, záchranu a výuku, přístroje pro vedení, přepínání, přeměnu, akumulaci, regulaci nebo zařízení distribuce nebo použití elektrického proudu; (12) dopravní prostředky pozemní; (37) opravy, údržba a tankování vozidel, nabíjení baterií a zařízení na ukládání energie a pronájem těchto zařízení; (39) doprava; (42) vědecké a technické služby a související výzkum a projektování, průmyslová analýza, průmyslový výzkum a průmyslový design, služby kontroly kvality a služby ověřování.
(591) Barevná
(730) **České dráhy, a.s.**, nábřeží Ludvíka Svobody 1222/12, Praha 1, Nové Město, 11000, CZ

(210) **O-579352**
(220) 20.05.2022
(320) 20.05.2022
(511) 5, 25, 26, 28
(540)

**boobie
tapes**

(593) Obrazová
(510) (5) farmaceutické, léčebné a veterinární přípravky, hygienické přípravky pro zdravotnické účely, dietetické potraviny a přípravky upravené pro léčebné či veterinární účely, potraviny pro kojence a batolata, potravinové doplňky pro lidskou spotřebu a zvířata, náplasti, obvazové materiály a krytí, materiály pro plombování zubů, dentální vosky, dezinfekční přípravky, přípravky na hubení škůdců, fungicidy, herbicidy; (25) oděvy, obuv, pokrývky hlavy; (26) krajky lemky a výšivky a galanterní stuhý a mašle, knoflíky, galanterní háčky a očka, špendlíky a jehly, umělé květiny, ozdoby

do vlasů, umělé vlasy; (28) hry, hračky a výrobky určené ke hraní, zařízení na videohry, cvičební a sportovní potřeby, vánoční ozdoby.
(730) **Havlíčková Markéta Bc.**, Chodská 1419/14, Praha 2, Vinohrady, 12000, CZ

(210) **O-579353**
(220) 20.05.2022
(320) 20.05.2022
(511) 24, 25, 26
(540)

BOOBIE TAPES

(592) Slovní
(510) (24) textilie a náhražky textilií, bytový textil, textilní a plastové záclony a závěsy; (25) oděvy, obuv, pokrývky hlavy; (26) krajky a výšivky, stuhy a prýmký, knoflíky, galanterní háčky a očka, špendlíky a jehly, umělé květiny, ozdoby do vlasů, umělé vlasy.
(730) **Havlíčková Markéta Bc.**, Chodská 1419/14, Praha 2, Vinohrady, 12000, CZ

(210) **O-579354**
(220) 20.05.2022
(320) 20.05.2022
(511) 43
(540)



(593) Obrazová
(510) (43) restaurace.
(591) Barevná
(730) **K.H.ideal a.s.**, Vyšehradská 1349/2, Praha 2, Nové Město, 12800, CZ

(210) **O-579355**
(220) 20.05.2022
(320) 20.05.2022
(511) 43
(540)

Old Hanoi restaurant

(592) Slovní
(510) (43) restaurace.
(730) **K.H.ideal a.s.**, Vyšehradská 1349/2, Praha 2, Nové Město, 12800, CZ

(210) **O-579357**
(220) 20.05.2022
(320) 20.05.2022
(511) 43
(540)

wabi sabi restaurant

(592) Slovní
(510) (43) restaurace.
(730) **K.H.ideal a.s.**, Vyšehradská 1349/2, Praha 2, Nové Město, 12800, CZ

(210) **O-579358**
(220) 20.05.2022
(320) 20.05.2022
(511) 43
(540)

Nam - Viet Kitchen

(592) Slovní
(510) (43) restaurace.
(730) **NESEBONEA s.r.o.**, Tlumačovská 2786/17, Praha 5, Stodůlky, 15500, CZ

(210) **O-579360**
(220) 20.05.2022
(320) 20.05.2022
(511) 43
(540)

vegemama

(592) Slovní
(510) (43) restaurace.
(730) **NESEBONEA s.r.o.**, Tlumačovská 2786/17, Praha 5, Stodůlky, 15500, CZ

(210) **O-579361**
(220) 20.05.2022
(320) 20.05.2022
(511) 43
(540)



(593) Obrazová
(510) (43) restaurace.
(730) **NESEBONEA s.r.o.**, Tlumačovská 2786/17, Praha 5, Stodůlky, 15500, CZ

(210) **O-579368**
(220) 20.05.2022
(320) 20.05.2022
(511) 18, 24, 25, 35
(540)



- (593) Obrazová
(510) (18) kůže a imitace kůže, zvířecí kůže a usně, zavazadla a tašky, deštníky a slunečníky, vycházkové hole, biče, postroje a sedlářské výrobky, obojky, vodítka a oblečky pro zvířata; (24) textilie a náhražky textilií, bytový textil, textilní nebo plastové závěsy a záclony; (25) oděvy, obuv, pokrývky hlavy; (35) reklama, propagace, řízení, organizace a administrativa obchodní činnosti, kancelářské práce.
(730) **Novák Adam Bc.**, Vršovců 1048/29, Ostrava, Mariánské Hory, 70900, CZ

(210) **O-579375**
(220) 23.05.2022
(320) 23.05.2022
(511) 9, 11, 42
(540)

VYRTYCH

- (593) Obrazová
(510) (9) přístroje pro vedení, přepínání, přeměnu akumulace, regulace nebo řízení elektrického proudu, software, světelná signalizace a značení; (11) svítidla a osvětlení jako například svítidla průmyslová, bezpečnostní, interiérová, nouzová, světlomety; (42) provozování zkušební laboratoře pro zkoušení trvanlivosti, oteplení, vodoodolnosti a fotometrické měření výrobků a zařízení uvedených ve třídách číslo 9 a 11.
(730) **VYRTYCH a.s.**, č. p. 116, Židněves, 29406, CZ
(740) Ing. Michal Jupa, patentový zástupce, Na Baních 1385, Praha 5, Zbraslav, 15600

(210) **O-579379**
(220) 23.05.2022
(320) 23.05.2022
(511) 9, 35, 41, 42
(540)

SalesBlitz

- (593) Obrazová
(510) (9) elektronické databáze, počítačové programy ke zpracování dat, platformy počítačového softwaru nahrané nebo ke stažení, aplikační software, platformy počítačového softwaru, software a aplikace pro mobilní zařízení, nahraný obsah (počítačové programy, data a informace), počítačový software k použití v počítačích a mobilních zařízeních k vytváření seznamů a kontrolních seznamů, počítačový software k použití v počítačích a mobilních zařízeních k použití při řízení úkolů a projektů, obecném řízení práce, sledování projektů, správě dokumentů, pomoci při řízení obchodní činnosti, přenosu a příjmu dat, obrazu a souborů, přenosu zpráv a kontextovém sdílení informací na bázi konverzací, organizování a poskytování platformy pro spolupráci, sdílení informací, interaktivních diskuzí pro druhé uživatele a nahrávání a přenosu souborů, počítačový software pro usnadnění výměny informací prostřednictvím internetu, zaměřený na nástroje pro obchodní spolupráci, počítačový software k použití s počítači a mobilními zařízeními pro elektronickou komunikaci, mobilní aplikace pro podporu odbytu výrobků a služeb, počítačový software pro podporu odbytu výrobků a služeb, mobilní aplikace pro hledání nových potenciálních zákazníků, nastavování schůzek s cílovými osobami s rozhodovací pravomocí a podporu řízení, počítačový software pro hledání nových potenciálních zákazníků, nastavování schůzek s vašimi cílovými osobami s rozhodovací pravomocí a podporu prodeje, počítačový software (nahraný), počítačový software ke stažení, počítačový software pro obchodní účely, software pro analýzu obchodních dat, software pro řízení podniku; (35) reklama a marketing, konzultace v oblasti reklamy a marketingu, reklamní, marketingové a propagační služby, služby řízení prodeje, podpora prodeje jiných osob, konzultace v oblasti prodejních technik a prodejních programů, poradenství v oblasti managementu, marketingové konzultační služby, obchodní konzultační služby, internetový marketing, reklama online, služby online zpracování dat, reklamní služby poskytované prostřednictvím internetu, internetový marketing, šíření reklamy pro třetí osoby prostřednictvím online komunikačních sítí po internetu, plánování obchodních setkání, pořádání a vedení obchodních setkání, plánování schůzek (kancelářské práce), upomínání schůzek (kancelářské práce), potvrzování naplánovaných obchodních schůzek pro druhé; (41) služby školení v oblasti prodeje, služby týkající se školení pracovníků prodeje, vzdělávací a školicí služby, koučování, poskytování online školení, zajišťování vzdělávacích seminářů online, poskytování online vzdělávání z počítačové databáze nebo prostřednictvím internetu nebo extranetů, pořádání setkání a konferencí, pořádání a vedení konferencí a seminářů; (42) software jako služba [SaaS], tvorba internetových webových stránek, poskytování online softwaru bez možnosti stažení, poskytování dočasně využití online softwaru bez možnosti stažení, poskytování dočasně používání webového software, poskytování dočasně používání webových aplikací, dočasné elektronické ukládání informací a dat, ukládání elektronických dat v cloudu (služby), poskytování online softwaru bez možnosti stažení, a to pro služby: řízení úkolů a projektů, obecné řízení práce, sledování projektů, správu dokumentů, pomoci při řízení obchodní činnosti, přenosu a příjmu dat, obrazu a souborů, přenosu zpráv a kontextové sdílení informací na bázi konverzací, organizování a poskytování platformy pro spolupráci, sdílení informací, interaktivních diskuzí pro druhé uživatele, nahrávání a přenosu souborů, poskytování on-line softwaru bez možnosti stažení pro usnadnění výměny informací prostřednictvím internetu, zaměřeného na nástroje pro

spolupráci, poskytování on-line softwaru bez možnosti stažení pro elektronickou komunikaci včetně rozhovorů.
(730) **Momentum Ventures s.r.o.**, Jičínská 226/17, Praha 3, Žižkov, 13000, CZ
(740) INPARTNERS GROUP, Mgr. Jan Brauner LL.M., advokát, Tuřanka 1519/115a, Brno, Slatina, 62700

(210) **O-579383**
(220) 23.05.2022
(320) 23.05.2022
(511) 35, 36, 38
(540)

(210) **O-579382**
(220) 23.05.2022
(320) 23.05.2022
(511) 35, 36, 38
(540)



(593) Obrazová
(510) (35) inzertní služby, činnost ekonomických a organizačních poradců, reklamní činnost a marketing, komerční informace a rady pro spotřebitele, propagační činnost, pomoc při řízení obchodní činnosti, obchodní administrativa, kancelářské práce, průzkum trhu, šíření propagačních informací, zejména systemizace informací do počítačových databází, zpracovávání specializovaných podnikových evidencí, reklama on-line v počítačové síti, aukce nemovitostí, aukční služby a služby obrácené aukce; (36) zařizování a zprostředkování obchodů v oblasti nemovitostí, poskytování informací o nemovitostech, realitní činnost, pronájem a podnájem bytů a nemovitostí, služby a poradenství v oblasti nemovitostí, pojištění, služby finanční, služby peněžní, kompletní specializované zprostředkování veškerých služeb v oblasti prodeje nemovitostí (komfort); (38) komunikace a přenos dat prostřednictvím veřejné nebo neveřejné telekomunikační sítě, včetně Internetu, pomocí telefonů, mobilních telefonů, telefaxů, satelitů, počítačů či terminálů nebo jakýmkoliv jinými prostředky, včetně přenosu elektronické pošty a přenosu dat v reálném čase (přenosu zvuku, obrazu, textu nebo jiných dat či informací) a poskytování a zprostředkovávání telekomunikačních služeb s tím spojených, včetně poskytování přístupu a připojení k těmto telekomunikačním sítím, včetně Internetu, provozování veřejné nebo neveřejné telekomunikační sítě, šíření a zpřístupňování elektronických tiskovin, časopisů, periodik, knih a jiných dat prostřednictvím veřejné nebo neveřejné telekomunikační sítě, včetně Internetu, informační služby na Internetu, včetně provozování elektronických nástěnek, diskusních skupin a fór a poskytování přístupu k on-line informačním službám a databázím.
(730) **Bezrealitky s.r.o.**, Karolinská 661/4, Praha 8, Karlín, 18600, CZ
(740) Kristýna & Mikuláš advokáti s.r.o., Mgr. Mikuláš Vargic, Karolinská 661/4, Praha 8, Karlín, 18600

(593) Obrazová
(510) (35) inzertní služby, činnost ekonomických a organizačních poradců, reklamní činnost a marketing, komerční informace a rady pro spotřebitele, propagační činnost, pomoc při řízení obchodní činnosti, obchodní administrativa, kancelářské práce, průzkum trhu, šíření propagačních informací, zejména systemizace informací do počítačových databází, zpracovávání specializovaných podnikových evidencí, reklama on-line v počítačové síti, aukce nemovitostí, aukční služby a služby obrácené aukce; (36) zařizování a zprostředkování obchodů v oblasti nemovitostí, poskytování informací o nemovitostech, realitní činnost, pronájem a podnájem bytů a nemovitostí, služby a poradenství v oblasti nemovitostí, pojištění, služby finanční, služby peněžní, kompletní specializované zprostředkování veškerých služeb v oblasti prodeje nemovitostí (komfort); (38) komunikace a přenos dat prostřednictvím veřejné nebo neveřejné telekomunikační sítě, včetně Internetu, pomocí telefonů, mobilních telefonů, telefaxů, satelitů, počítačů či terminálů nebo jakýmkoliv jinými prostředky, včetně přenosu elektronické pošty a přenosu dat v reálném čase (přenosu zvuku, obrazu, textu nebo jiných dat či informací) a poskytování a zprostředkovávání telekomunikačních služeb s tím spojených, včetně poskytování přístupu a připojení k těmto telekomunikačním sítím, včetně Internetu, provozování veřejné nebo neveřejné telekomunikační sítě, šíření a zpřístupňování elektronických tiskovin, časopisů, periodik, knih a jiných dat prostřednictvím veřejné nebo neveřejné telekomunikační sítě, včetně Internetu, informační služby na Internetu, včetně provozování elektronických nástěnek, diskusních skupin a fór a poskytování přístupu k on-line informačním službám a databázím.
(591) Barevná
(730) **Bezrealitky s.r.o.**, Karolinská 661/4, Praha 8, Karlín, 18600, CZ
(740) Kristýna & Mikuláš advokáti s.r.o., Mgr. Mikuláš Vargic, Karolinská 661/4, Praha 8, Karlín, 18600

(210) **O-579389**
(220) 23.05.2022
(320) 23.05.2022
(511) 37, 41, 42
(540)



(593) Obrazová
(510) (37) údržba a servis protipožárních poplašných zařízení, instalace požárních detekčních systémů, instalace a opravy požárních hlásičů; (41) analýza výsledků vzdělávacích testů a dat pro třetí osoby; (42) vědecké a technologické služby, služby testování, služby ověřování a služby kontroly kvality.
(730) **AFIRE s.r.o.**, U Obalovny 488, Klecany, 25067, CZ

(210) **O-579412**
(220) 24.05.2022
(320) 24.05.2022
(511) 35, 36, 37
(540)



BYDLENÍ ÚVALY
RODINNÉ DOMY A BYTY

(593) Obrazová
(510) (35) reklama, propagace, řízení obchodní činnosti, obchodní administrativa, kancelářské práce; (36) finančnictví, služby v oblasti nemovitostí; (37) stavebnictví - služby týkající se stavby budov, služby připojené k službám ve stavebnictví (stavební informace), opravy staveb, opravy budov, opravy rozvodných sítí (vodovodní, elektrické, odpadní sítě), instalační služby v oblasti stavebnictví (instalace vodovodních, elektrických, odpadních sítí), instalační služby v rámci rekonstrukcí staveb a budov.
(591) Barevná
(730) **Úvaly Development, s.r.o.**, Politických vězňů 912/10, Praha 1, Nové Město, 11000, CZ

(210) **O-579422**
(220) 24.05.2022
(320) 24.05.2022
(511) 36, 39, 45
(540)



(593) Obrazová
(510) (36) poskytování bezpečnostních depozitních schránek, služby zajišťující úschovu v bezpečnostních schránkách, úschova cenností, depozitní úschova cenných předmětů, pronájem nemovitostí, investiční služby, řízení investic, makléřské služby v oblasti drahých kovů, oceňování drahokamů, oceňování vzácných kovů; (39) pronájem trezorů, dočasná úschova osobního majetku, přechodná úschova osobního majetku, přeprava obrněnými vozy, přeprava peněz a cenností, střežená doprava peněz a cenností; (45) bezpečnostní služby pro ochranu osob a majetku, bezpečnostní služby, záchranné služby, služby ostrahy a vymáhací služby, bezpečnostní služby pro fyzickou ochranu hmotného majetku a osob, pronájem bezpečnostních schránek, poradenství v oblasti bezpečnosti.
(591) Barevná
(730) **SAFEBOXES s.r.o.**, Na hutích 661/9, Praha 6, Bubeneč, 16000, CZ
(740) PatentEnter s.r.o., Koliště 1965/13a, Brno, Černá Pole, 60200

(210) **O-579428**
(220) 24.05.2022
(320) 24.05.2022
(511) 3, 14, 16, 41, 44
(540)

Čaromila

(592) Slovní
(510) (3) parfémy; (14) šperky; (16) umělecké obrazy; (41) kurzy osobního rozvoje, psaní textů, fotografování; (44) aromaterapie.
(730) **Kořínková Milena**, 25, Lužice, 78501, CZ
(740) Advokátní kancelář Mgr. Mária Chvajová Staňková, Mgr. Mária Chvajová Staňková, advokátka, č. p. 24, Starý Petřín, 67106

(210) **O-579429**
(220) 24.05.2022
(320) 24.05.2022
(511) 3, 41, 44
(540)

Fyzien

(592) Slovní
(510) (3) parfémy, oleje - v rámci třídy 3; (41) kurzy osobního rozvoje, školení, workshopy, psaní textů, fotografování, výroba zvukových a zvukově obrazových záznamů na zvukových a obrazových nosičích; (44) fyzioterapie, aromaterapie, tělesná terapie.
(730) **Kořínková Milena**, 25, Lužice, 78501, CZ
(740) Advokátní kancelář Mgr. Mária Chvajová Staňková, Mgr. Mária Chvajová Staňková, advokátka, č. p. 24, Starý Petřín, 67106

(210) **O-579455**

(220) 26.05.2022

(320) 26.05.2022

(511) 35, 37, 41

(540)

Slánský Mlýn

(592) Slovní

(510) (35) reklamní, marketingové a propagační služby; (37) bytová výstavba, výstavba kanceláří, výstavba obchodů, údržba a opravy budov; (41) zveřejňování, oznamování a psaní textů, obrazové zpravodajství, fotografické zpravodajství.

(730) **EUFÍ Holding a.s.**, Ú Chýně 1130, Hostivice, 25301, CZ

(740) Advokátní kancelář Poupětová/Poupě s.r.o., Mgr. Michal Poupě, Konviktská 291/24, Praha 1, Staré Město, 11000

(210) **O-579460**

(220) 26.05.2022

(320) 26.05.2022

(511) 7, 11, 12

(540)



(593) Obrazová

(510) (7) prodejní automaty, chladič prodejní automaty, prodejní automaty na žetony; (11) chladič skříně, chladič skříně na skladování potravin, chladič boxy, chladič stroje, chladič zařízení, chladič pulty; (12) vozidla, chladič vozy.

(730) **Dvořák Josef, DiS.**, Náves sv. Petra a Pavla 14, Zlatníky-Hodkovice, Zlatníky, 25241, CZ

(210) **O-579480**

(220) 27.05.2022

(320) 27.05.2022

(511) 19, 20, 42

(540)



(593) Obrazová

(510) (19) desky pro plovoucí podlahy nekovové, desky pro stavebnictví nekovové, desky z dřevní buničiny pro stavebnictví, dřevěné dlažby,

dřevěná prkna pro stavebnictví, dřevěné dýhy, dřevěné obložení, dřevěné palubky, dřevěné táflování, dřevo jako polotovary, dřevo na výrobu domácího náčiní, dřevo na výrobu sudů, dveře nekovové, dveřní rámy nekovové, dveřní výplně nekovové, dýhové dřevo, dýhy, křídlová okna nekovová, lepenka pro stavebnictví, licí formy nekovové, lišty pro stavebnictví, montované domy (soustavy) nekovové, mříže nekovové, neohebné trubky pro stavebnictví nekovové, obkládačky nekovové, obkládačky pro stavebnictví nekovové, obklady stěn pro stavebnictví nekovové, obložení pro stavebnictví nekovové, okenní rámy nekovové, oplocení nekovové, opracované stavební dřevo, parapety nekovové, parkety, pilíře nekovové, ploty nekovové, podlahová dlažba nekovová, podlahové vlys, podklady nekovové, překližka, příčky nekovové, přístřešky nad vchodem (konstrukce) nekovové, římsy nekovové, shrnovací dveře nekovové, schodiště nekovová, skládací dveře nekovové, sloupce nekovové, stánky nekovové, stavby nekovové, stavební dřevo, stavební materiály nekovové, stavební panely nekovové, trhové stánky nekovové, venkovní rolety nekovové a netextilní, vinylové obklady, vrata nekovová, kůly nekovové; (20) bambus nezpracovaný nebo částečně zpracovaný, bambusové závěsy, bedny na hračky, bedny na nářadí prázdne, nekovové, bedny nekovové, boudy pro domácí mazlíčky, divany, držáky záclon a závěsů (ne z textilních materiálů), dřevěné nábytkové příčky, dřevěné nebo plastové žebříky, dřevěné pásky, dveřní záržky nekovové nebo gumové, dvířka k nábytku, garnýže nekovové (kolejničky), háčky na věšení oděvů nekovové, hmoždinky nekovové, interiérové textilní okenní rolety, kancelářský nábytek, knihovny, kolečka k nábytku nekovová, košíky na přepravu věcí, koupelnový nábytek s umyvadlem, kování k nábytku nekovová, křesla, lišty na rámy obrazů, nábytek, nábytkové lišty z plastu, nákladové palety nekovové, nohy k nábytku, organizéry do zásuvek, podpěry pod nábytek nekovové, podstavce pod květináče, police (k nábytku), police na knihy, policové skříně, polštáře (dekorační), postele, poutače ze dřeva nebo plastu, přenosné stoly, přepravní palety nekovové, psací stoly, spojovací kolíky nekovové, stojánky na knihy (nábytek), stojany na časopisy, stojany na deštníky, stojany na květiny (nábytek), stojany na láhve (nábytek), stojany na oblečení (němý sluha), stojany na ručníky (nábytek), stojany na vystavené zboží, stoličky, stolní desky, šatníky, šatní skříně, školní nábytek, šuplíky do nábytku, tkané rolety z dřevěných vláken (nábytek), toaletní stolky, truhlářské výrobky, úložné police, věšáky na klíče (desky), věšáky (nábytek), vitriny (nábytek), vnitřní okenice (nábytek), vnitřní okenní rolety a žaluzie (nábytek); (42) navrhování interiérů, navrhování prototypů, projektování ve výstavbě.

(730) **Premium living atelier s.r.o.**, Běhounská 115/4, Brno, Brno-město, 60200, CZ

(740) JUDr. Vojtěch Mihalík, advokát, Bezručova 1896/90, Mikulov, 69201

(210) **O-579483**

(220) 27.05.2022

(320) 27.05.2022

(511) 9

(540)



NIGHT PEARL

(593) Obrazová

(510) (9) přístroje pro noční vidění, lovecká optika.

(730) **ZÁHORÍ TRADE s.r.o.**, Přerovská 38, Bystrice pod Hostýnem, 76861, CZ

(740) Patentová a známková kancelář, Ing. Jaromír Příkryl, Včelín 1161, Hulín, 76824

(210) **O-579493**
(220) 28.05.2022
(320) 28.05.2022
(511) 5, 30
(540)



PROPOLISKY

(593) Obrazová
(510) (5) potravinové doplňky s obsahem včelího medu, propolisu, mateří kašičky pro neléčebné účely, med s léčivými bylinami (pro léčebné účely), med s nakládanými léčivými bylinami (pro léčebné účely); (30) propolis pro potravinářské účely, včelí kašička pro lidskou potřebu, med s léčivými bylinami, med s nakládanými léčivými bylinami, medové perníky, mateří kašička, med s přísadou květového pylu, s přísadou propolisu, s přísadou mateří kašičky, cukrovinky, žvýkačky, bonbóny, med a umělý med a výrobky z něho, med s ovocem, med s ořechy, včelí produkty pro potravinářské účely, pomazánky a pasty s obsahem medu a dalšími přísadami, a to s příměsí koření, bylin, ovoce a zeleniny, semen rostlin, sušeného ovoce a zeleniny, rostlinného oleje, čokolády, obsahující ořechy, švestky, jablka, hrušky, borůvky, brusinky, mandle, mák, kakao, kávu, slunečnicová semena.
(591) Barevná
(730) **Czyż David Mgr.**, č. p. 559, Nýdek, 73995, CZ
(740) Bohemia Patent, Ing. Jana Vandělková, Peterská 1136/12, Praha 1, Nové Město, 11000

(210) **O-579496**
(220) 30.05.2022
(320) 30.05.2022
(511) 25, 35, 41, 42
(540)

KAPSULA by Mirka Dobiš

(592) Slovní
(510) (25) oděvy, obuv, pokrývky hlavy, konfekce, konfekční oděvy, dámské šaty, šatové sukně, pánské obleky, saka (oděvy), svrchníky, kabáty, živůtky, šněrovačky, bundy sportovní s kapucí (s kožešinou nebo plyšovou vložkou), bundy a krátké kabáty s výplní, parky, peleríny, ponča, sukně, šortkové sukně, pánské krátké spodky, šerpy, kravaty, košile, košile s krátkým rukávem, svrchní oděvy, kamaše na boty (psí dečky), hřejivé návleky na nohy, legíny (kalhoty), trička, sportovní dresy, gymnastické oděvy, sportovní tílka, oděvy pro cyklisty, plážové oděvy, plavky, spodní prádlo, podprsenky, kombiné (spodní prádlo), spodničky, punčocháče (punčochové kalhoty), body (spodní prádlo), podvazky, pánské trenýrky, boxerky, pyžama, dámské spodní kalhotky, kalhotky dětské (oděvy), korzety (prádlo), korzety, živůtky (spodní prádlo), župany, pulovry, pleteniny, úplet (oblečení), pletené oděvní výrobky, výbavy pro novorozence (oděvy), boty, sportovní vyšší obuv, vyšší obuv, šněrovací vyšší obuv, sportovní obuv, gymnastická obuv, domácí obuv, sandály, dřeváky, plážová obuv, obuv s provázkovou podešví, kovové obuvní kování, punčochy, punčochové kalhoty, prstové ponožky, opasky, pásky (oděvy), opasky na peníze (oděvy), kožešiny (oděvy), čelenky (oděvy), čepice, sportovní kšilt (pokrývka hlavy), kšilty (k nošení na hlavě), čapky, baseballové čepice, klapky na uši (oděvy), kožené oděvy, oděvy z imitací kůže, oděvy pro motoristy, oděvy do nepříznivého počasí, kombinézy

(oděvy), šátky Bandana, plastrony (kravatové šátky), kožešinové štolky, kapsy pro oděvy, rukavice (oděvy), rukávnický (oděvy), lyžařské rukavice, palčáky (rukavice); (35) maloobchodní a velkoobchodní služby s výrobky uvedenými ve třídě 25 tohoto seznamu, maloobchodní a velkoobchodní služby s oděvy, s obuví, s pokrývkami hlavy, s bižuterií, se slunečními brýlemi, s pásky, s kabelkami, s peněženkami, s taškami, s kosmetickými potřebami, s galanterií, s textilem a s ozdobami na oděvy, maloobchodní a velkoobchodní služby s výrobky uvedenými ve třídě 25 tohoto seznamu poskytované prostřednictvím internetu, maloobchodní a velkoobchodní služby s oděvy, s obuví, s pokrývkami hlavy, s bižuterií, se slunečními brýlemi, s pásky, s kabelkami, s peněženkami, s taškami, s kosmetickými potřebami, s galanterií, s textilem a s ozdobami na oděvy poskytované prostřednictvím internetu, zprostředkování dovozu a vývozu, analýza nákladů a cen, oceňování podniků, srovnávání cen, obchodní správa licencí k výrobkům a službám jiných osob, dodavatelské služby pro třetí osoby (nákup výrobků a služeb pro jiné podniky), zásobovací služby pro jiné osoby (nákup zboží a služeb pro jiné podniky), propagace prodeje pro třetí osoby, podpora prodeje jiných osob, přímá poštovní reklama, cílené zasílání reklamních materiálů, styk s veřejností, propagace, distribuce reklamních inzerátů, online inzerce v počítačové síti, pronájem reklamního času v komunikačních médiích, grafická úprava pro reklamní účely, vydávání reklamních textů, nábor zaměstnanců, zásilková reklama, marketing, poptávky, předvádění zboží, modelingové služby pro reklamní účely nebo podporu prodeje, modeling pro reklamní účely nebo podporu prodeje, pořádání módních přehlídek na podporu prodeje, pořádání výstav pro obchodní či reklamní účely, pořádání veletrhů pro obchodní či reklamní účely, prezentace výrobků v komunikačních médiích pro účely maloobchodu, venkovní reklama, pronájem reklamních ploch, pronájem reklamního materiálu, rozhlasová reklama, televizní reklama, výroba reklamních filmů, vyhledávání údajů v počítačových souborech pro jiné osoby, obchodní informace a rady pro spotřebitele (poradna pro spotřebitele), profesionální obchodní poradenství, vedení počítačové evidence, administrativní zpracování objednávek, sběr údajů do počítačových databází, systematizace údajů do počítačových databází, obchodní informace, aranžování výkladů, pronájem prodejních stánků, obchodní zprostředkování služeb ve třídách 35, 41 a 42 tohoto seznamu; (41) vedení vzdělávacích kurzů, vedení online kurzů, vedení kurzů zaměřených na módu a oblečení, koučink (školení), organizování workshopů a seminářů, psaní blogů, školení, vyučování, vzdělávání, soukromá výuka, služby vzdělávání dospělých v oblasti financí, školní vzdělávání, služby poskytované školami (vzdělávání), profesní rekvalifikace, pořádání a vedení osobních vzdělávacích fór, pořádání a vedení konferencí, pořádání a vedení kongresů, pořádání a vedení kolokvií, pořádání a vedení seminářů, pořádání a vedení symposií, publikování a vydávání knih, poskytování elektronických publikací online bez možnosti stažení, vydávání elektronických knih a časopisů on-line, vydávání elektronických publikací, elektronické publikování (DTP), korespondenční kurzy, psaní textů (jiných než reklamních), služby grafické úpravy, nikoliv k reklamním účelům, praktický výcvik, praktický výcvik (předvádění), informace o vzdělávání, poskytování služeb zkoušení a přezkoušení v oblasti vzdělávání, poradenství pro volbu povolání (v oblasti vzdělávání nebo školení), překladatelské služby, tlumočnické služby, pronájem audio zařízení, organizování představení (manažerské služby), pořádání estrád (služby impresária), tělesná výchova, zábava, sportovní a kulturní aktivity, pořádání výstav ke kulturním nebo vzdělávacím účelům, pořádání soutěží (vzdělávacích nebo zábavných); (42) návrhářství, služby módního návrhářství, služby oděvního návrhářství, tvorba počítačových systémů, technické navrhování, navrhování módních doplňků, vytváření softwaru, počítačové programování, instalace počítačového softwaru, aktualizace počítačového softwaru, pronájem počítačového softwaru, údržba počítačového softwaru, analýza počítačových systémů, obnova počítačových dat, kopírování počítačových programů, ukládání elektronických dat, převod dat nebo dokumentů z fyzických nosičů na elektronická média, konverze počítačových programů a dat, s výjimkou fyzické konverze, poradenství v oblasti počítačového softwaru, ochrana proti počítačovým virům, externí zálohování dat, cloud computing, software jako služba (SaaS), vzdálené monitorování počítačových systémů, poradenství v oblasti informačních technologií (IT), poradenství v oblasti počítačových technologií, poskytování outsourcingových služeb v oblasti informačních technologií, pronájem počítačů, poradenství v oblasti navrhování a vývoje počítačového hardwaru, vytváření a údržba webových stránek pro jiné osoby, hosting internetových stránek, hosting webových stránek, pronájem webových serverů, serverhosting, provozování internetových vyhledávačů, digitalizace dokumentů (skenování), poskytování informací o počítačových technologiích a programování

prostřednictvím webových stránek, poradenství v oblasti telekomunikačních technologií.
(730) **CHILLI CONTENT, s.r.o.**, Tallerova 4, Bratislava, 811 02, SK
(740) Ing. Róbert Porubčan, Puškinova 19, Ivanka pri Dunaji, 900 28

(210) **O-579499**

(220) 30.05.2022

(320) 30.05.2022

(511) 32, 33, 43

(540)

RUDVAR

(592) Slovní

(510) (32) aperitivy nealkoholické, izotonické nápoje, koktejly na bázi piva, kvas (nealkoholický nápoj), nealkoholický cider, nealkoholické nápoje, jablečný mošt (nealkoholický), pivo a pivovarnické výrobky (nápoje), nealkoholické pivo, ochucené pivo, pivo s nízkým obsahem alkoholu, sladové pivo, sladové nápoje, výtažky z chmele na výrobu piva, míchané nápoje s obsahem piva, nápoje na bázi piva, piva s limonádou, pивní mladina, mošty, přípravky na výrobu nápojů, zázvorové pivo, prášky na přípravu šumivých nápojů, příchutě na výrobu nápojů (jiné než esenciální oleje), minerální vody, limonády, džusy, energetické nápoje, nealkoholické šumivé nápoje, ovocné šťávy a nápoje, sirupy na výrobu nápojů, smoothie (mixované nápoje z čerstvého ovoce nebo zeleniny), tablety pro přípravu šumivých nápojů; (33) alkoholické nápoje (kromě piva), alkoholické esence, alkoholické výtažky z ovoce, destilované nápoje, lihoviny, alkoholické nápoje obsahující ovoce, aperitivy, cider, koktejly; (43) bary, barové služby, bufety, informace a poradenství ohledně přípravy jídel, restaurace servírující delikatesy, firemní akce (poskytování jídel a nápojů), hotelové služby, rezervace hotelů, jídelny a závodní jídelny, kavárny, konzultační služby v oblasti zajišťování stravování, poskytování přechodného ubytování, poskytování gastronomických služeb, provoz hotelového ubytování, provozování kempů, pronájem jednacích místností, pronájem kuchyňských přístrojů, půjčování stanů, půjčování židlí, stolů, prostírání a nápojového skla, restaurace, pohostinství (služby), ubytovací služby (hotely, penziony), zásobování (catering), čepování piva.

(730) **Grochal Rudolf Mgr.**, Růžová 164, Velké Heraltice, 74775, CZ

(740) Kyjovský & spol. advokátní kancelář, JUDr. Milan Kyjovský, advokát, Jaselská 202/19, Brno, Veveří, 60200

(210) **O-579505**

(220) 30.05.2022

(320) 30.05.2022

(511) 9, 41, 42

(540)



(593) Obrazová

(510) (9) nahraný obsah (počítačové programy, data a informace), informační technologie a audiovizuální, multimediální a fotografické přístroje; (41) školení v souvislosti se softwarem; (42) služby v oblasti informačních technologií.

(730) **AXAVA s.r.o.**, Na Výsluní 763, Šestajovice, 25092, CZ

(210) **O-579506**

(220) 30.05.2022

(320) 30.05.2022

(511) 33

(540)

AIR CRAFT

(592) Slovní

(510) (33) alkoholické nápoje (s výjimkou pív).

(730) **STOCK Plzeň-Božkov s.r.o.**, Palěrenská 641/2, Plzeň, Božkov, 32600, CZ

(740) ZIVKO MIJATOVIC & PARTNERS s.r.o., Jugoslávských partyzánů 639/26, Praha 6, Bubeneč, 16000

(210) **O-579522**

(220) 30.05.2022

(320) 30.05.2022

(511) 19, 37, 40

(540)



(593) Obrazová

(510) (19) dřevěné obložení, stavební dřevo, nekovové dveře, dřevěné dýhy, překližkové desky, nekovové okenní rámy, řezivo, nekovové přenosné stavby, nárožní krokve pro střechy, nekovové trámy pro použití ve stavebnictví, dřevěné krokve, dřevěné akustické panely na stěny, stavební materiály nekovové, dřevěné panely, desky ze dřeva, přenosné konstrukce nekovové; (37) stavební a stavitelské služby, zejména výstavba dřevostaveb, údržba staveb, stavební dozor, informační služby týkající se stavby budov; (40) zpracování dřeva, dřevoobrábění, voděvzdorná impregnace látek, ochranná úprava dřeva, konzervace dřeva.

(591) Barevná

(730) **AGROP NOVA a.s.**, Ptenický Dvorek 99, Ptení, 79843, CZ

(740) Mgr. David Müller, Filipova 2016/6, Praha 4, Chodov, 14800

(210) **O-579546**

(220) 01.06.2022

(320) 01.06.2022

(511) 3, 21, 35, 41, 44

(540)

SPA FRANZISKA

(593) Obrazová

(510) (3) kosmetické přípravky, parfumerie, přípravky pro osobní hygienu, přípravky do koupele, přípravky pro péči o pleť, oči a nehty, aromatické látky (éterické oleje), balzámy, jiné než pro léčebné účely, bylinné výtažky pro kosmetické účely, esenciální oleje pro aromaterapeutické použití, éterické esence, éterické oleje, kosmetické přípravky do koupele, kosmetické přípravky pro péči o pokožku, koupelové přípravky, ne pro

- léčebné účely, koupelové soli, ne pro lékařské účely, krémy na bázi esenciálních olejů, pro aromaterapeutické použití, masážní gely, jiné než pro léčebné účely, oleje pro kosmetické účely, oleje pro toaletní účely, pleťové vody pro kosmetické účely, sprchové přípravky pro intimní hygienu nebo deodoranční použití (toaletní, potřeby), šampony; (21) nádoby z kameniny, nádoby z porcelánu, skleněné lahvičky (nádoby), sklenice (nádoby), sklenice na pití, sošky z porcelánu, keramiky, kameniny, terakoty nebo skla, šálky, hrníčky, umělecká díla z porcelánu, keramiky, kameniny, terakoty nebo skla, výrobky z křišťálového skla, výrobky z porcelánu, suvenýry, zejména ze skla, porcelánu a keramiky - v rámci této třídy, dekorativní a užité výrobky ze skla, keramiky, porcelánu a kameniny, jako vázy, skleněné nádoby a drobné upomínkové předměty v jiné třídě neobsažené; (35) administrativní služby, administrativní zpracování objednávek, fakturace, marketing, obchodní zprostředkovatelské služby, plánování schůzek (kancelářské práce), pomoc při řízení obchodní činnosti, poradenství v oblasti řízení obchodní činnosti, propagace, řízení obchodní činnosti hotelů, propagace, propagace obchodních společností, písařské práce, organizování obchodních akcí, reklamní, propagační a inzertní činnost, šíření informačních a reklamních materiálů, správa hotelů, poradenství v oboru provozování hotelů, gastronomických provozů, provozu léčebných a rekondičních zařízení - v rámci této třídy, vedení účetnictví, zprostředkování obchodů, sekretářské a asistentské obchodní služby, poradenství v oblasti organizace a ekonomiky podnikání, reklamní, marketingové a propagační služby (merchandising); (41) hudební produkce, pořádání a uvádění koncertů, pořádání a vedení kongresů, pořádání a vedení seminářů, pořádání a vedení symposií, pořádání plesů, pořádání sportovních soutěží, pronájem sportovišť, průvodcovské služby, půjčování sportovního vybavení a zařízení, s výjimkou vozidel, služby klubů zdraví (zdravotní a kondiční cvičení), zábava, organizační zajišťování společenských, kongresových, a sportovních akcí, pořádání a provozování vzdělávacích, společenských, kulturních, zábavních i sportovních akcí a soutěží, provozování bazénů, sportovišť, tělocvičny, fitness centra a společenských sálů, pronájem sportovních potřeb, půjčování a pronájem přístrojů televizních, rozhlasových a jiných pro přenos zvuku a obrazu, služby tlumočnické a překladatelské; (44) lázeňské služby, manikúra, masáže včetně služeb pro regeneraci a rekondici v rámci této třídy, péče o vzhled zvířat, sauny, solária, zdravotní péče, zprostředkování lázeňských služeb (spa), poradenství v oboru lázeňských služeb a zdravotní péče, odborné služby pedikérské a kosmetické, služby péče o hygienu a krásu.
- (730) **GRANDHOTEL PUPP Karlovy Vary, akciová společnost**, Mírové náměstí 316/2, Karlovy Vary, 36001, CZ
- (740) Sodomka&Souček advokátní kancelář s.r.o., Letenská 121/8, Praha 1, Malá Strana, 11800

- (210) **O-579548**
(220) 01.06.2022
(320) 01.06.2022
(511) 21, 35, 36, 41, 43
(540)

PUPP-UP

- (593) Obrazová
- (510) (21) nádoby z kameniny, nádoby z porcelánu, skleněné lahvičky (nádoby), sklenice (nádoby), sklenice na pití, sošky z porcelánu, keramiky, kameniny, terakoty nebo skla, šálky, hrníčky, umělecká díla z porcelánu, keramiky, kameniny, terakoty nebo skla, výrobky z křišťálového skla, výrobky z porcelánu, suvenýry, zejména ze skla, porcelánu a keramiky - v rámci této třídy, dekorativní a užité výrobky ze skla, keramiky, porcelánu a kameniny, jako vázy, skleněné nádoby a drobné upomínkové předměty v jiné třídě neobsažené; (35) administrativní služby, administrativní zpracování objednávek, fakturace, marketing, obchodní zprostředkovatelské služby, plánování schůzek (kancelářské práce), pomoc při řízení obchodní činnosti, poradenství v oblasti řízení obchodní činnosti,

- propagace, řízení obchodní činnosti hotelů, propagace, propagace obchodních společností, písařské práce, organizování obchodních akcí, reklamní, propagační a inzertní činnost, šíření informačních a reklamních materiálů, správa hotelů, poradenství v oboru provozování hotelů, gastronomických provozů, provozu léčebných a rekondičních zařízení - v rámci této třídy, vedení účetnictví, zprostředkování obchodů, sekretářské a asistentské obchodní služby, poradenství v oblasti organizace a ekonomiky podnikání, reklamní, marketingové a propagační služby (merchandising); (36) pronájem nemovitostí, pronájem nebytových prostorů, směňování peněžních prostředků, směnářské služby, správa nemovitostí; (41) hudební produkce, pořádání a uvádění koncertů, pořádání a vedení kongresů, pořádání a vedení seminářů, pořádání a vedení symposií, pořádání plesů, pořádání sportovních soutěží, pronájem sportovišť, průvodcovské služby, půjčování sportovního vybavení a zařízení, s výjimkou vozidel, služby klubů zdraví (zdravotní a kondiční cvičení), zábava, organizační zajišťování společenských, kongresových, a sportovních akcí, pořádání a provozování vzdělávacích, společenských, kulturních, zábavních i sportovních akcí a soutěží, provozování bazénů, sportovišť, tělocvičny, fitness centra a společenských sálů, pronájem sportovních potřeb, půjčování a pronájem přístrojů televizních, rozhlasových a jiných pro přenos zvuku a obrazu, služby tlumočnické a překladatelské; (43) bary, bufety, hotelové služby, kavárny, pronájem přechodného ubytování, restaurace, vinárny, cukrárny, rezervace přechodného ubytování, rezervace ubytování v hotelech, služby recepce pro přechodné ubytování (správa odjezdů a příjezdů), služby ubytovací kanceláře (hotely, penziony), pořádání gastronomických akcí, poradenská a konzultační činnost v oblasti hotelnictví, ubytovací služby, služby zajišťující stravování a nápoje - v rámci této třídy, pronájem apartmánů, sálů, salónek a jednacích místností na společenské akce.
- (730) **GRANDHOTEL PUPP Karlovy Vary, akciová společnost**, Mírové náměstí 316/2, Karlovy Vary, 36001, CZ
- (740) Sodomka&Souček advokátní kancelář s.r.o., Letenská 121/8, Praha 1, Malá Strana, 11800

- (210) **O-579573**
(220) 01.06.2022
(320) 01.06.2022
(511) 9, 17, 19, 40
(540)



- (593) Obrazová
- (510) (9) osobní ochranné prostředky, ochranné štíty, pomůcky na ochranu očí, ochranné brýle; (17) plastové výlisky vytvořené vstříkáváním, plasty vytvořené vstříkáváním do forem, lisované interiérové a exteriérové díly z plastu pro využití v automobilovém průmyslu, díly z plastu určené pro výrobky pro klimatizaci, chlazení, ventilaci nebo topení, pro čistící zařízení a domácí elektrické spotřebiče; (19) plasty pro použití ve stavebnictví; (40) zpracování plastů, úprava a zpracování plastových materiálů, tvarování plastových materiálů, výroba plastových odlitků zpracováním plastových materiálů, zakázková výroba dílů z termoplastů, zakázková výroba formovaných komponentů, zakázková výroba forem pro průmyslové využití.
- (730) **OKULA Nýrsko a.s.**, Klostermannova 53, Nýrsko, 34022, CZ

(740) C|K|T ČERVENKA TURKOVÁ & PARTNERS Advokátní, patentová a
známková kancelář, Mgr. Radka Červenková, advokátka, Anny Letenské
34/7, Praha 2, Vinohrady, 12000

(210) **O-579588**
(220) 02.06.2022
(320) 02.06.2022
(511) 5, 9, 10, 34
(540)

NICK

(592) Slovní
(510) (5) cigarety pro odvykání kouření, cigarety bez tabáku pro terapeutický účinek, cigarety bez tabáku k lékařským účelům, byliny na kouření pro léčebné účely; (9) galvanické články, baterie, nabíječky baterií, nabíječky elektronických cigaret; (10) inhalátory, aerosolové dávkovače pro lékařské účely, inhalační nástavce, profukovací přístroje (přístroje používané k nafouknutí vzduchu nebo látek do tělních dutin), cartridge určené pro elektronická zařízení jako náhražky cigaret a doutníků, vše pro terapeutický účinek, elektronické cigarety pro léčebné účely; (34) byliny ke kouření, cigarety, cigarety obsahující náhražku tabáku, ne pro léčebné účely, doutníky, dýmky, elektronické cigarety, kapalné roztoky do elektronických cigaret, pouzdra na cigarety, kuřácké soupravy pro elektronické cigarety, příchutě do elektronických cigaret, jiné než éterické oleje, šňupací tabák, tabák, tabákové příchutě, jiné než éterické oleje, ústní vaporizéry pro kuřáky, žvýkací tabák.
(730) **4ages, s.r.o.**, Chodská 1181/7, Praha 2, Vinohrady, 12000, CZ
(740) PROPATENT, JUDr. Matěj Sedláček, Pod Pekařkou 107/1, Praha 4, Podolí, 14700

(210) **O-579612**
(220) 03.06.2022
(320) 03.06.2022
(511) 3, 18, 25
(540)



JUSTLOVE

(593) Obrazová
(510) (3) kosmetické přípravky, parfumerie, přípravky pro osobní hygienu; (18) zavazadla, cestovní tašky, peněženky a ostatní tašky, kůže a imitace kůže, surové kůže a usně, sedlářské výrobky, biče a postroje pro zvířata; (25) oděvy, pokrývky hlavy, obuv, části oděvů, obuvi a pokrývek hlavy.
(730) **just love label s.r.o.**, Revoluční 1082/8, Praha 1, Nové Město, 11000, CZ

(210) **O-579616**
(220) 03.06.2022
(320) 03.06.2022
(511) 36, 37, 39
(540)



(593) Obrazová
(510) (36) pronájem nemovitostí a majetku, správa nemovitostí; (37) údržba a opravy budov; (39) skladování zboží, pronájem skladovacích zařízení.
(591) Barevná
(730) **Industry park Rousínov s.r.o.**, Na příkopě 1096/21, Praha 1, Staré Město, 11000, CZ

(210) **O-579617**
(220) 03.06.2022
(320) 03.06.2022
(511) 41
(540)



(593) Obrazová
(510) (41) kurzy osobního rozvoje, školení týkající se osobního rozvoje, pořádání školicích kurzů zaměřených na osobní rozvoj, koučink [školení], vedení workshopů (školení), organizování školení, životní koučink (školení), organizování kurzů, vedení kurzů, poskytování vzdělávacích kurzů, organizování workshopů, organizování seminářů, organizování školicích kurzů, vzdělávací kurzy, pořádání výcvikových kurzů, pořádání odborných workshopů a výukových kurzů, vydávání školicích manuálů, vydávání manuálů.
(730) **Světladil, z.s.**, Ke dvoru 773/5, Praha 6, Vokovice, 16000, CZ
(740) GELAR, advokátní kancelář s.r.o., Mgr. Tereza Mimrová, Kaizlový sady 434/13, Praha 8, Karlín, 18600

(210) **O-579621**

(220) 03.06.2022

(320) 03.06.2022

(511) 25

(540)

SENSIUM

(592) Slovní

(510) (25) obuv, oblečení, pokrývky hlavy, ponožky.

(730) **Skinners Technologies s.r.o.**, Cyrilská 508/7, Brno, Trmitá, 60200, CZ

(740) PROPATENT, JUDr. Sedláček Matěj, Pod Pekařkou 107/1, Praha 4, Podolí, 14700

(210) **O-579622**

(220) 04.06.2022

(320) 04.06.2022

(511) 20, 24

(540)



JOHANN MALLE

(593) Obrazová

(510) (20) polštáře z přírodních materiálů, chrániče na matrace, matrace z přírodních materiálů, postele, interiérové doplňky a výrobky určené k zařízení interiérů spadající do třídy 20; (24) lůžkoviny, pokrývky z přírodních materiálů, povlaky na matrace, vše v rámci této třídy.

(730) **Johann Malle Centrum s.r.o.**, Podbabská 1112/13, Praha 6, Bubeneč, 16000, CZ

(740) JUDr. Miroslav Kupka, Levého 1532, Rakovník, Rakovník II, 26901

(210) **O-579625**

(220) 05.06.2022

(320) 05.06.2022

(511) 7

(540)

NEVEON

(592) Slovní

(510) (7) zemědělské dopravníky, žací stroje (zemědělské), radlice, brány (traktorem tažené zemědělské nářadí), pěstovací stroje, sečí stroje pro zemědělské stroje, sečí stroje (části strojů), kultivátory (stroje) k tažení za vozidly, vyžinače, gumové pásy jako součásti pásových podvozků zemědělských strojů, zásobníky s mechanickým výsypem, pluh jako zemědělské stroje.

(730) **BEDNAR FMT s.r.o.**, Lohenická 607, Praha 9, Vinoř, 19017, CZ

(740) Mgr. David Müller, Filipova 2016/6, Praha 4, Chodov, 14800

(210) **O-579626**

(220) 05.06.2022

(320) 05.06.2022

(511) 9, 28, 41, 42, 45

(540)

Ekura

(592) Slovní

(510) (9) nahráný obsah (počítačové programy, data a informace), obsah médií, nahráná DVD obsahující hry, nahráné video pásky obsahující hry, nahráné audio pásky obsahující hry, software pro počítačové hry, programy pro počítačové hry, počítačové hry ke stažení, počítačový aplikační software zaměřený na hry a hazardní hry, interaktivní programy pro video hry, softwarové programy na video hry, programy pro interaktivní multimediální

hry, nahráné kompaktní disky obsahující hry, cartridge na počítačové hry [software], počítačové programy pro interaktivní televizi a pro interaktivní hry a/nebo kvízy, aplikační software, mediální a publikační software, software pro virtuální a rozšířenou realitu, software pro hry v rozšířené realitě, nahráné laserové disky obsahující hry, paměťová zařízení a média, počítače a počítačový hardware, počítačový software, interaktivní software, sázkový software, autentifikační software, antivirový software, komunitní software, dekódovací software, vzdělávací software, kompilační software, komunikační software, kódovací software, software, zábavní software, interaktivní zábavní software, počítačový zábavní software, interaktivní software, interaktivních her, simulační software [zábava], nahráný počítačový herní software, mapový software, geodetický software, animační software, bankovní software, simulační software, adaptivní software, editační software, reportingový software, referenční software, vývojářský software, interaktivní databázový software, počítačový software na vyhledávání, software pro správu dokumentů, software pro rozlišování obrazu, software pro sdílení souborů, software ke synchronizaci databází, software pro business intelligence, software pro správu obrazu, software pro databázové servery, software pro souborovou synchronizaci, software pro souborové servery, software pro vytěžování dat, software pro správu dat, software pro správu dat a souborů a databázový software, počítačový software pro správu databází, software pro komunikaci, vytváření sítí a sociální sítě, publikační software, multimediální software, mediální software, hudební software, interaktivní video software, software pro zpracování obrazu, software pro počítačovou grafiku, software pro interaktivní televizi, software na skládání hudby, software pro streaming médií, software pro rozpoznávání znaků, software pro vývoj médií, software na úpravu videí, platební software, kancelářský software, plánovací software, prezentační software, logistický software, inventarizační software, podnikový software, obchodní software, software pro finančníctví, kancelářské balíky [software], kancelářské a podnikové aplikace, software pro strojírenství, software na vymáhání pohledávek, interaktivní obchodní software, software na prověřování úvěrů, software pro správu financí, software umělé inteligence, software virtuálního asistenta, software pro strojové učení, software umělé inteligence pro vozidla, software virtuální reality pro kinematografii, počítačový software pro inteligentní domácnost, software umělé inteligence pro analýzy, software umělé inteligence pro sledování, software umělé inteligence a strojového učení, interaktivní software založený na umělé inteligenci, software pro strojové učení pro oblast financí, software umělé inteligence pro automobily bez řidiče, software umělé inteligence pro oblast zdravotní péče, software pro strojové učení pro účely analýzy, software pro strojové učení pro účely sledování, navigační software, biometrický software, senzorický software, asistenční software, software pro bioinformatiku, CAD-CAM software, software pro elektroinženýrství, software pro stavebnictví, software na ovládání procesu, software pro rozpoznávání gest, software pro rozpoznávání obličejů, software pro monitorování, analýzu, kontrolu a provádění operací ve fyzickém světě, systémový software a firmware a software a firmware pro systémovou podporu, optimalizační software, systémový software, software počítačového rozhraní, software pro testování, software grafického uživatelského rozhraní, software na ochranu soukromí, software pro systémovou podporu, software pro spolehlivost softwaru, software pro testování softwaru, software pro tiskové servery, software pro údržbu počítačů, software pro dálkovou diagnostiku, software pro prediktivní údržbu, software pro testování hardwaru, software k zobrazování videa, ovladače pro firmware a zařízení, firmware a software pro elektronické cigarety, operační systémy, zabudovaný operační software, software počítačových operačních systémů, operační počítačový software pro sálové počítače, počítačový software přizpůsobený k použití při obsluze počítačů, operační a uživatelské instrukce uložené v digitální podobě pro počítače a počítačový software, především na disketách nebo CD-ROMech, antispywarový software, obslužný software, bezpečnostní software, šifrovací software, počítačový firewall software, software na kompresi dat, software na detekci hrozeb, obslužný, bezpečnostní a šifrovací software, software pro virtuální realitu, software s rozšířenou realitou, herní software pro virtuální realitu, software virtuální reality pro telekomunikace, software virtuální reality pro vzdělávání, software virtuální reality pro simulaci, software pro rozšířenou realitu pro simulaci, software s rozšířenou realitou k vytváření map, software pro rozšířenou realitu pro účely vzdělávání, software pro virtuální realitu používaný při lékařské výuce, software s rozšířenou realitou k použití v mobilních zařízeních, software pro servery, server-side software, software cloudového serveru, software pro webové aplikace, software pro správu intranetu, software pro správu extranetu, software pro aplikační servery, software pro servery médií, software pro virtuální servery, software pro webové aplikace a servery, software pro správu obsahu, software pro kontrolu obsahu, CMS software [systém pro

správu obsahu], software pro správu firemního obsahu [ECM], software pro správu webového obsahu [WCM], počítačový software, který umožňuje poskytování informací prostřednictvím Internetu, počítačový software, který umožňuje poskytování elektronických médií prostřednictvím Internetu, počítačový software, který umožňuje poskytování informací prostřednictvím komunikačních sítí, počítačový software, který umožňuje poskytování elektronických médií prostřednictvím komunikačních sítí, software pro elektronické obchodování a platby, počítačový software pro elektronické obchodování, software ke zpracování elektronických plateb, software pro zajišťování on-line transakcí, software pro provozování on-line obchodu, software pro optimalizaci placení za kliknutí, software na obchodování v globální komunikační síti, software na umožnění bezpečných transakcí s kreditními kartami, software pro pronájem reklamního prostoru na webových stránkách, software pro vyhodnocování chování zákazníka v on-line obchodech, počítačový software k provozování elektronického obchodu, který umožňuje svým uživatelům provádět elektronické obchodní transakce prostřednictvím globální počítačové sítě, informační technologie a audiovizuální, multimediální a fotografické přístroje, cartridge (software) používané s počítači, magnetické nosiče dat s nahraným softwarem, optické nosiče dat s nahraným softwarem, nosiče dat na počítače s nahraným softwarem, schránky pro ukládání disků s počítačovým softwarem, zařízení a příslušenství na zpracování dat (elektrická a mechanická), osobní počítače s počítačovým softwarem na pomoc při dietě, měřicí, detekční, monitorovací a kontrolní zařízení, ovladače a regulační přístroje, průmyslové ovladače obsahující software; (28) hračky, hry a žertovné předměty, videoherní přístroje, arkádové hry a zábavní stroje, elektronické hry, hry pinball, kapesní elektronické hry, přenosné elektronické hry, arkády (počítačové hry), kapesní hry pinball, elektronické vzdělávací hry, automatické elektronické hry, hry se závodními vozy, hry fungující na mince, automatické hry na mince, vybavení pro počítačové hry, kapesní hry s LCD displejem, pákové ovladače pro počítačové hry, samostatně stojící zařízení na video hry, šachy (hry), manipulační hry, rolové hry, karetní hry, hokejové hry, deskové hry, stolní hry, kvízové hry, hry go, paměťové hry, hry mah-jong, elektronické stolní hry, čínská dáma [hry], stolní hry a zařízení na hazardní hry, manipulační logické hry, hry, sportovní hry, společenské hry, hudební hry, mechanické hry, hry pačinko; (41) služby v oblasti vzdělávání, zábavy a sportu, služby týkající se videoher, on-line hry prostřednictvím mobilních zařízení (služby), organizování soutěží zaměřených na elektronické hry, poskytování počítačové hry, ke které mají uživatelé sítě přístup, zábavní služby ve formě sdružování uživatelů pro počítačové hry, vzdělávací a školicí služby, školení v souvislosti se softwarem, školicí kurzy zaměřené na počítačový software; (42) služby v oblasti informačních technologií, vývoj softwaru, programování a implementace softwaru, navrhování a vývoj softwaru pro počítačové hry, navrhování a vývoj softwaru pro počítačové hry a softwaru virtuální reality, software (tvorba -), webhostingové služby a software jako služba a pronájem softwaru, software (aktualizace počítačového -), počítačový software - instalace a údržba, poradenské služby vztahující se k rozhraní člověk-stroj pro počítačový software, software (pronájem počítačového -), software jako služba [SaaS], software jako služba [SaaS] zaměřený na software pro hluboké učení, software jako služba [SaaS] zaměřený na software pro strojové učení, software jako služba [SaaS] zaměřený na software pro hluboké neuronové sítě, konzultační služby v oboru software jako služba (SaaS), poskytování dočasného použití on-line softwaru bez možnosti stažení pro použití při vydávání a tisknutí, služby softwaru jako služby [SaaS] zaměřené na software pro strojové učení, hluboké učení a hluboké neuronové sítě; (45) právní služby, licencování počítačového softwaru.

(730) **Sindicat Entertainment s.r.o.**, Jičínská 608, Příbor, 74258, CZ

(210) **O-579627**

(220) 05.06.2022

(320) 05.06.2022

(511) 7

(540)

IMPERA

(592) Slovní

(510) (7) zemědělské dopravníky, žací stroje (zemědělské), radlice, brány (traktorem tažené zemědělské nářadí), pěchovací stroje, secí stroje pro zemědělské stroje, secí stroje (části strojů), kultivátory (stroje) k tažení za vozidly, vyžinače, gumové pásy jako součásti pásových podvozků zemědělských strojů, zásobníky s mechanickým výsypem, pluh jako zemědělské stroje.

(730) **BEDNAR FMT s.r.o.**, Lohenická 607, Praha 9, Vinoř, 19017, CZ

(740) Mgr. David Müller, Filipova 2016/6, Praha 4, Chodov, 14800

(210) **O-579628**

(220) 05.06.2022

(320) 05.06.2022

(511) 41, 44

(540)

zdravý
sport

(593) Obrazová

(510) (41) služby v oblasti vzdělávání, zábavy a sportu; (44) lékařské služby.

(591) Barevná

(730) **Zdravý sport, z.s.**, V olšinách 2300/75, Praha 10, Strašnice, 10000, CZ

(210) **O-579629**

(220) 03.06.2022

(320) 03.06.2022

(511) 33, 40, 44

(540)

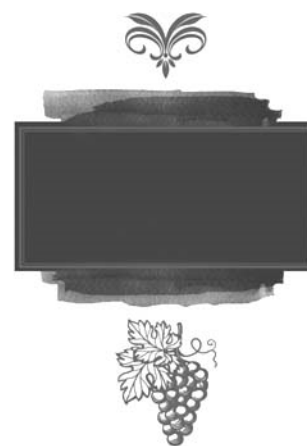

(593) Obrazová

(510) (33) vína; (40) poradenství v oblasti výroby vína, výroba vína pro jiné osoby; (44) poradenství v oblasti vinařství (pěstování vinné révy), pěstování rostlin (vinné révy).

(730) **WAJDA, a.s.**, Šteruská 27/780, Vrbové, SK

(740) JUDr. Daniel Futej, advokát, Thákurova 676/3, Praha 6, Dejvice, 16000

(210) **O-579637**

(220) 06.06.2022

(320) 06.06.2022

(511) 32

(540)

ČERNÁ BARBORA

(592) Slovní

(510) (32) piva, černé pivo, ležák, porter a ale (silné pivo), minerální a šumivé vody a jiné nealkoholické nápoje, ovocné nápoje a ovocné šťávy, sirupy a jiné přípravky pro výrobu nápojů.

(730) **Pivovary Staropramen s.r.o.**, Nádražní 43/84, Praha 5, 15000, CZ

(740) HAVEL & PARTNERS s.r.o., advokátní kancelář, Mgr. Ivan Rámeš, Na Florenci 2116/15, Praha 1, Nové Město, 11000

(210) **O-579638**

(220) 06.06.2022

(320) 06.06.2022

(511) 32

(540)



(593) Obrazová

(510) (32) piva, černé pivo, ležák, porter a ale (silné pivo), minerální a šumivě vody a jiné nealkoholické nápoje, ovocné nápoje a ovocné šťávy, sirupy a jiné přípravky pro výrobu nápojů.

(730) **Pivovary Staropramen s.r.o.**, Nádražní 43/84, Praha 5, 15000, CZ

(740) HAVEL & PARTNERS s.r.o., advokátní kancelář, Mgr. Ivan Rámeš, Na Florenci 2116/15, Praha 1, Nové Město, 11000

(210) **O-579645**

(220) 06.06.2022

(320) 06.06.2022

(511) 9, 16, 35, 36, 38, 41, 42

(540)

MyEssox

(592) Slovní

(510) (9) přístroje pro záznam, převod, reprodukci zvuku nebo obrazu, přístroje a zařízení pro přenos a zpracování dat, počítače, počítačový software a počítačové programy, nosiče dat a informací nahrané i nenahrané, přístroje na zpracování elektronických plateb, čipové a elektronické karty včetně platebních, kreditní karty, magnetické karty, debetní karty, nahraný obsah (počítačové programy, data a informace), aplikační software pro služby sociálních sítí přes internet, software a aplikace pro mobilní zařízení, nosiče informací (elektrické nebo elektronické), software ke zpracování elektronických plateb, software pro správu financí; (16) papírové nosiče informací, a to tiskoviny, letáky, reklamní, propagační a informační materiály na papírovém nosiči, periodické a neperiodické publikace, knihy, letáky, plakáty, fotografie, billboardy, psací a kancelářské potřeby (vyjímaje nábytek); (35) reklamní, marketingové, inzertní a propagační služby, distribuce propagačních materiálů, tvorba reklamních předmětů a reklam, předváděcí akce a výstavy pro reklamní a obchodní účely, obchodní průzkum a obchodní informační služby, pronájem reklamní doby v komunikačních médiích, administrativní zpracování dat, sběr a systemizace obchodních informací v databankách, šíření reklamy prostřednictvím internetu, podnikové organizační a ekonomické poradenství; (36) pojišťovací služby, finanční, peněžní a bankovní služby, služby finančních poradců, investiční služby, poradenství a informace v oboru pojištění a financí, finanční informace, údaje, konzultační služby v oblasti financí, získávání finančních prostředků a sponzorování, financování spotřebitelských nákupů, oceňovací služby, finanční převody a transakce a platební služby, finanční analýzy, daňové odhady (služby), půjčky a úvěry, leasing – nákup na splátky, úvěrové a kreditní karty (služby), organizování charitativních sbírek, poskytování peněžních grantů charitám, získávání finančních prostředků pro charitativní účely, služby v oblasti správy nemovitostí a majetku; (38) telekomunikace, elektronický přenos zpráv, přenos a šíření informací a dat přes počítačové sítě a internet, elektronická

výměna zpráv, služby v oblasti telekomunikací; (41) školící a vzdělávací činnosti, výchovná a zábavná činnost, sportovní a kulturní aktivity; (42) poradenské služby v oblasti hardware, údržba počítačových programů, aktualizace, instalace počítačových programů, pronájem počítačového software, tvorba software (počítačových programů), webové stránky (tvorba a správa), obnova počítačových dat (regenerace), počítačové programování, projektová činnost.

(730) **ESSOX s.r.o.**, F. A. Gerstnera č. ev. 52, České Budějovice, České Budějovice 7, 37001, CZ

(740) PatentCentrum Sedlák & Partners s.r.o., Okružní 2824, České Budějovice, České Budějovice 3, 37001

(210) **O-579646**

(220) 06.06.2022

(320) 06.06.2022

(511) 9, 16, 35, 36, 38, 41, 42

(540)

MujEssox

(592) Slovní

(510) (9) přístroje pro záznam, převod, reprodukci zvuku nebo obrazu, přístroje a zařízení pro přenos a zpracování dat, počítače, počítačový software a počítačové programy, nosiče dat a informací nahrané i nenahrané, přístroje na zpracování elektronických plateb, čipové a elektronické karty včetně platebních, kreditní karty, magnetické karty, debetní karty, nahraný obsah (počítačové programy, data a informace), aplikační software pro služby sociálních sítí přes internet, software a aplikace pro mobilní zařízení, nosiče informací (elektrické nebo elektronické), software ke zpracování elektronických plateb, software pro správu financí; (16) papírové nosiče informací, a to tiskoviny, letáky, reklamní, propagační a informační materiály na papírovém nosiči, periodické a neperiodické publikace, knihy, letáky, plakáty, fotografie, billboardy, psací a kancelářské potřeby (vyjímaje nábytek); (35) reklamní, marketingové, inzertní a propagační služby, distribuce propagačních materiálů, tvorba reklamních předmětů a reklam, předváděcí akce a výstavy pro reklamní a obchodní účely, obchodní průzkum a obchodní informační služby, pronájem reklamní doby v komunikačních médiích, administrativní zpracování dat, sběr a systemizace obchodních informací v databankách, šíření reklamy prostřednictvím internetu, podnikové organizační a ekonomické poradenství; (36) pojišťovací služby, finanční, peněžní a bankovní služby, služby finančních poradců, investiční služby, poradenství a informace v oboru pojištění a financí, finanční informace, údaje, konzultační služby v oblasti financí, získávání finančních prostředků a sponzorování, financování spotřebitelských nákupů, oceňovací služby, finanční převody a transakce a platební služby, finanční analýzy, daňové odhady (služby), půjčky a úvěry, leasing – nákup na splátky, úvěrové a kreditní karty (služby), organizování charitativních sbírek, poskytování peněžních grantů charitám, získávání finančních prostředků pro charitativní účely, služby v oblasti správy nemovitostí a majetku; (38) telekomunikace, elektronický přenos zpráv, přenos a šíření informací a dat přes počítačové sítě a internet, elektronická výměna zpráv, služby v oblasti telekomunikací; (41) školící a vzdělávací činnosti, výchovná a zábavná činnost, sportovní a kulturní aktivity; (42) poradenské služby v oblasti hardware, údržba počítačových programů, aktualizace, instalace počítačových programů, pronájem počítačového software, tvorba software (počítačových programů), webové stránky (tvorba a správa), obnova počítačových dat (regenerace), počítačové programování, projektová činnost.

(730) **ESSOX s.r.o.**, F. A. Gerstnera č. ev. 52, České Budějovice, České Budějovice 7, 37001, CZ

(740) PatentCentrum Sedlák & Partners s.r.o., Okružní 2824, České Budějovice, České Budějovice 3, 37001

(210) **O-579647**

(220) 06.06.2022

(320) 06.06.2022

(511) 9, 16, 35, 36, 38, 41, 42

(540)

MujEssox

(592) Slovní

(510) (9) přístroje pro záznam, převod, reprodukci zvuku nebo obrazu, přístroje a zařízení pro přenos a zpracování dat, počítače, počítačový software a počítačové programy, nosiče dat a informací nahrané i nenahrané, přístroje na zpracování elektronických plateb, čipové a elektronické karty včetně platebních, kreditní karty, magnetické karty, debetní karty, nahraný obsah (počítačové programy, data a informace), aplikační software pro služby

sociálních sítí přes internet, software a aplikace pro mobilní zařízení, nosiče informací (elektrické nebo elektronické), software ke zpracování elektronických plateb, software pro správu financí; (16) papírové nosiče informací, a to tiskoviny, letáky, reklamní, propagační a informační materiály na papírovém nosiči, periodické a neperiodické publikace, knihy, letáky, plakáty, fotografie, billboardy, psací a kancelářské potřeby (vyjímaje nábytek); (35) reklamní, marketingové, inzertní a propagační služby, distribuce propagačních materiálů, tvorba reklamních předmětů a reklam, předváděcí akce a výstavy pro reklamní a obchodní účely, obchodní průzkum a obchodní informační služby, pronájem reklamní doby v komunikačních médiích, administrativní zpracování dat, sběr a systemizace obchodních informací v databankách, šíření reklamy prostřednictvím internetu, podnikové organizační a ekonomické poradenství; (36) pojišťovací služby, finanční, peněžní a bankovní služby, služby finančních poradců, investiční služby, poradenství a informace v oboru pojištění a financí, finanční informace, údaje, konzultační služby v oblasti financí, získávání finančních prostředků a sponzorování, financování spotřebitelských nákupů, oceňovací služby, finanční převody a transakce a platební služby, finanční analýzy, daňové odhady (služby), půjčky a úvěry, leasing – nákup na splátky, úvěrové a kreditní karty (služby), organizování charitativních sbírek, poskytování peněžních grantů charitám, získávání finančních prostředků pro charitativní účely, služby v oblasti správy nemovitostí a majetku; (38) telekomunikace, elektronický přenos zpráv, přenos a šíření informací a dat přes počítačové sítě a internet, elektronická výměna zpráv, služby v oblasti telekomunikací; (41) školicí a vzdělávací činnosti, výchovná a zábavná činnost, sportovní a kulturní aktivity; (42) poradenské služby v oblasti hardware, údržba počítačových programů, aktualizace, instalace počítačových programů, pronájem počítačového software, tvorba software (počítačových programů), webové stránky (tvorba a správa), obnova počítačových dat (regenerace), počítačové programování, projektová činnost.

(730) **ESSOX s.r.o.**, F. A. Gerstnera č. ev. 52, České Budějovice, České Budějovice 7, 37001, CZ

(740) PatentCentrum Sedláč & Partners s.r.o., Okružní 2824, České Budějovice, České Budějovice 3, 37001

(210) **O-579659**

(220) 07.06.2022

(320) 07.06.2022

(511) 39

(540)

TAGGART

(592) Slovní

(510) (39) půjčovna automobilů, pronájem automobilů, pronájem motocyklů, pronájem vozidel, pronájem dopravy.

(730) **Larionov Ilja**, Zdiměřická 1431/17, Praha 4, Chodov, 14900, CZ

(210) **O-579667**

(220) 07.06.2022

(320) 07.06.2022

(511) 16, 18, 21, 25

(540)

bāagl

(593) Obrazová

(510) (16) časopisy (periodika), periodika, atlasy, fotografie (tištěné), kalendáře, kancelářské potřeby (s výjimkou nábytku), papírnické zboží, školní potřeby

(papírnické zboží), obálky (papírnické zboží), zápisníky, katalogy, knihy, noviny, prospekty, zeměpisné mapy, pohlednice, samolepky (papírnické zboží), tiskoviny, reklamní tabule z papíru nebo lepenky, tašky (obálky, pytlíky) na balení z papíru nebo plastu, balící papír, papírové stolní ubrusy, papírové ubrusy, papírová prostírání, papírové ručníky, tužky, těžitka, papír, obtisky, tištěné umělecké reprodukcce, papírové kornouty, letáky, obaly (papírnické zboží); (18) aktovky, batohy, školní tašky, deštníky, hole, kabelky, pouzdra na klíče, kufry, znovu použitelné nákupní tašky, pouzdra na vizitky, kufříky na kosmetiku prodávané prázdné, sportovní tašky, peněženky, kufry na kolečkách, nákupní tašky na kolečkách, školní batohy; (21) lahve, lahve na pití pro sport, svačinové boxy; (25) oděvy, dětské oděvy, vyšíváné oděvy, pyžama, košile, sukně, mikiny, trička, punčochové kalhoty, spodní prádlo, plavky, pánské plavky, sandály, boty, domácí obuv, sportovní obuv, čepice, klapky na uši (oděvy), pokrývky hlavy, čelenky (oděvy), ponožky, rukavice (oděvy), palčáky (rukavice), nákrčníky, šátky, šály, pásky (oděvy).

(730) **PRESCO GROUP, a.s.**, Severozápadní V 520/62, Praha 4, Záběhlice, 14100, CZ

(740) Kruták & Partners, advokátní kancelář s.r.o., Mgr. Michaela Wažiková, Revoluční 724/7, Praha 1, Staré Město, 11000

(210) **O-579697**

(220) 08.06.2022

(320) 08.06.2022

(511) 9

(540)

Lenercom

(593) Obrazová

(510) (9) měnič (elektrotechnika), akumulátorové skříně, elektrické baterie, fotovoltaické články, solární baterie, solární panely na výrobu elektřiny, monitory (počítačový hardware), akumulátorové skříně, elektrické akumulátory, počítačové programy ke stažení, elektrická zařízení pro dálkové řízení průmyslových procesů, elektrické baterie do vozidel, nabíjecí stanice pro elektrická vozidla, přístroje pro katodovou antikorozi ochranu, galvanické baterie, transformátory (elektrotechnika), rozvaděče (elektrotechnika), nabíječky baterií, nádob pro akumulátory, software počítačových her ke stažení.

(730) **Hunan Lenercom technology Co.,Ltd**, 1213, 12/F, Bldg B1, Lugu Sci & Tech Innovation Pioneer Park, Yuelu Dist, Changsha, Hunan, CN

(740) **ZIVKO MIJATOVIC & PARTNERS s.r.o.**, Jugoslávských partyzánů 639/26, Praha 6, Bubeneč, 16000

Zamítnuté a částečně odmítnuté/zamítnuté přihlášky ochranných známek po zveřejnění

Zjistí-li Úřad v průběhu řízení o námitkách, že přihlašovaná ochranná známka nespĺňuje podmínky pro zápis, přihlášku zamítne. Zjistí-li, že přihlašovaná ochranná známka nespĺňuje podmínky pro zápis jen pro některé výrobky nebo služby, přihlášku odmítne/zamítne v rozsahu výrobků nebo služeb, pro které přihláška nespĺňuje podmínky zápisu. S ohledem na tuto skutečnost, obsahuje tato kapitola údaje o rozhodnutích o zamítnutí přihlášky ochranné známky v celém nebo částečném rozsahu na základě ustanovení § 26 zákona č. 441/2003 Sb.

Údaje o výsledku rozhodnutí (zamítnutí přihlášky, částečné odmítnutí/zamítnutí přihlášky) jsou uvedeny jako datum právní moci rozhodnutí/výsledek rozhodnutí.

(210) **O-561173**
(540)

ERCBETON 
Effective Recycling Concrete

(593) Obrazová
17.06.2022/NABYTÍ P.M. - ZAMÍTNUTÍ PŘIHLÁŠKY PO
ZVEŘEJNĚNÍ

(210) **O-562987**
(540)

 **erecept.cz**

(593) Obrazová
21.06.2022/NABYTÍ P.M. - ZAMÍTNUTÍ PŘIHLÁŠKY PO
ZVEŘEJNĚNÍ

(210) **O-564101**
(540)



(593) Obrazová
17.06.2022/NABYTÍ P.M. - ZAMÍTNUTÍ PŘIHLÁŠKY PO
ZVEŘEJNĚNÍ

(210) **O-571085**
(540)

FILMANIA

(592) Slovní
21.06.2022/NABYTÍ P.M. - ZAMÍTNUTÍ PŘIHLÁŠKY PO
ZVEŘEJNĚNÍ

(210) **O-573135**
(540)

HARIMO

(592) Slovní
21.06.2022/NABYTÍ P.M. - ČÁSTEČNÉ ZAMÍTNUTÍ PŘIHL. PO
ZVEŘ.

(210) **O-573136**
(540)

HARIMO

(593) Obrazová
21.06.2022/NABYTÍ P.M. - ČÁSTEČNÉ ZAMÍTNUTÍ PŘIHL. PO
ZVEŘ.

Zamítnuté námitky týkající se ochranných známek

V průběhu řízení o námitkách může být Úřadem zjištěno, že přihlašovaná ochranná známka, která byla zveřejněna ve Věstníku, nezasahuje do zákonem chráněných starších práv třetích osob, tzv. namítajících, uvedených v ustanovení § 7 zákona č. 441/2003 Sb., a proto Úřad námitky zamítne. Údaje o rozhodnutích o zamítnutí námitek na základě ustanovení § 26 zákona č. 441/2003 Sb. jsou obsaženy v této kapitole.

(210) **O-558120**

(540)

FLOOR

(592) Slovní

17.06.2022/ NABYTÍ P.M. – ZAMÍTNUTÍ NÁMITEK

Přehled zápisů ochranných známek bez změny ve vztahu ke zveřejněným přihláškám

Kapitola obsahuje údaje o ochranných známkách zapsaných na základě ustanovení § 28 odst. 1 zákona č. 441/2003 Sb., u kterých nedošlo ke změně údajů oproti zveřejněné přihlášce ochranné známky.

Číselný přehled (111)											
392151	392152	392154	392155	392156	392157	392158	392160	392161	392162	392163	392164
392165	392166	392167	392168	392169	392170	392171	392172	392173	392174	392175	392176
392177	392178	392179	392180	392181	392182	392183	392184	392185	392186	392187	392188
392189	392190	392191	392192	392193	392194	392195	392196	392197	392198	392199	392200
392201	392202	392203	392204	392205	392206	392207	392208	392209	392210	392211	392212
392213	392214	392215	392216	392217	392218	392219	392220	392221	392222	392223	392224
392225	392226	392227	392228	392229	392230	392231	392232	392233	392234	392235	392236
392237	392238	392239	392240	392241	392242	392243					

Zápisy ochranných známek bez změny ve vztahu ke zveřejněným přihláškám

- (111) **392151**
(220) 17.04.2018
(320) 17.04.2018
(442) 06.06.2018
(151) 22.06.2022
(730) **Janků Petr**, Dostojevského 1836/32, Opava, Předměstí, 74601, CZ
(740) Ing. Iva Rylková, Polská 1525/12, Ostrava, Poruba, 70800
(210) O-547359
(510) (33) likéry, cider, medovina.
(511) 33
(540)
(592) Slovní

HAPPY APPLE

- (111) **392152**
(220) 08.01.2020
(320) 08.01.2020
(442) 06.05.2020
(151) 22.06.2022
(730) **Coca-Cola Česká Republika s.r.o.**, Českokobrodská 1329, Praha 9, Kyje, 19800, CZ
(740) Zeiner & Zeiner v.o.s., Mgr. Alexandr Vališ advokát, Maiselova 38/15, Praha 1, Josefov, 11000
(210) O-560939
(510) (32) pitná voda, ochucená voda, minerální a syčené vody, nealkoholické nápoje, energetické nápoje a sportovní nápoje, ovocné nápoje a šťávy včetně kokosové vody, a jiné nealkoholické nápoje, včetně sirupů, koncentrátů, prášků a jiných přípravků pro výrobu nápojů spadajících do této třídy.
(511) 32
(540)



(593) Obrazová

- (111) **392154**
(220) 13.05.2020
(320) 13.05.2020
(442) 16.03.2022
(151) 22.06.2022
(730) **Goodmills Česko s.r.o.**, Českomoravská 2420/15, Praha 9, Libeň, 19000, CZ
(740) Rott, Růžička & Guttman a spol., Vyskočilova 1566, Praha 4, Michle, 14000
(210) O-563817
(510) (30) mouka, potravinářské mouky, zpracovaná mouka obsahující všechny přísady nutné pro výrobu pekařských a cukrářských výrobků, trvanlivého pečiva a jemného pečiva, mouky z obilovin, z luštěnin.
(511) 30
(540)
(592) Slovní

BABIČČINA VOLBA

- (111) **392155**
(220) 24.06.2020
(320) 24.06.2020
(442) 29.07.2020
(151) 22.06.2022
(730) **Online fashion s.r.o.**, Svatojiřská 596/32, Litoměřice, Předměstí, 41201, CZ

- (740) Mgr. Tomáš Pauch, advokát, Sokolovská 695/115b, Praha 8, Karlín, 18600
(210) O-564846
(510) (3) zubní pasta, přípravky zubní péče, neléčivé zubní pasty, bělicí zubní pasty, bělicí zubní krémy, gelové zubní pasty, přípravky na leštění zubů, gely na bělení zubů, vody na čištění zubů, proužky na bělení zubů, bělicí proužky na zuby napuštěné přípravky na bělení zubů [kosmetika], pásky na bělení zubů, přípravky na bělení zubů, prostředky k čištění zubů, pasta na zuby v tabletách, žvýkáci prostředky k čištění zubů, tekutý přípravek na čištění zubů, neléčivé přípravky na čištění zubů, zubní pasta, kterou lze polykat, přípravek na čištění zubů v prášku, zubní pasta v podobě kompaktního prášku, neléčivé zubní přípravky na vyplachování úst, přípravky na čištění zubů ve formě žvýkačky, přípravky na čištění zubů a ústní vody, ústní voda, prostředky ústní hygieny, neléčivé ústní spreje, přípravky pro ústní hygienu, sady výrobků pro ústní hygienu, kosmetické přípravky pro péči o ústní dutinu a zuby; (5) zubní brusiva, laky na zuby, materiály na ošetření zubů, ústní vody, přípravky na čištění ústní dutiny; (21) zubní niť, zubní nit, zubní kartáčky, ruční zubní kartáčky, elektrické zubní kartáčky, dávkovače zubní pasty, mezizubní kartáčky na čištění zubů, nádoby na přípravky pro zubní hygienu, ústní sprchy k čištění zubů a dásní; (35) internetový marketing, poskytování marketingových informací prostřednictvím internetových stránek, inzertní služby poskytované přes internet, prezentace společností a jejich zboží a služeb na internetu, propagace prodeje.
(511) 3, 5, 21, 35
(540)
(592) Slovní

Toothy: Profesionální bělení zubů z pohodlí domova

- (111) **392156**
(220) 24.06.2020
(320) 24.06.2020
(442) 29.07.2020
(151) 22.06.2022
(730) **Online fashion s.r.o.**, Svatojiřská 596/32, Litoměřice, Předměstí, 41201, CZ
(740) Mgr. Tomáš Pauch, advokát, Sokolovská 695/115b, Praha 8, Karlín, 18600
(210) O-564847
(510) (3) zubní pasta, přípravky zubní péče, neléčivé zubní pasty, bělicí zubní pasty, bělicí zubní krémy, gelové zubní pasty, přípravky na leštění zubů, gely na bělení zubů, vody na čištění zubů, proužky na bělení zubů, bělicí proužky na zuby napuštěné přípravky na bělení zubů [kosmetika], pásky na bělení zubů, přípravky na bělení zubů, prostředky k čištění zubů, pasta na zuby v tabletách, žvýkáci prostředky k čištění zubů, tekutý přípravek na čištění zubů, neléčivé přípravky na čištění zubů, zubní pasta, kterou lze polykat, přípravek na čištění zubů v prášku, zubní pasta v podobě kompaktního prášku, neléčivé zubní přípravky na vyplachování úst, přípravky na čištění zubů ve formě žvýkačky, přípravky na čištění zubů a ústní vody, ústní voda, prostředky ústní hygieny, neléčivé ústní spreje, přípravky pro ústní hygienu, sady výrobků pro ústní hygienu, kosmetické přípravky pro péči o ústní dutinu a zuby; (5) zubní brusiva, laky na zuby, materiály na ošetření zubů, ústní vody, přípravky na čištění ústní dutiny; (21) zubní niť, zubní nit, zubní kartáčky, kartáčky na zuby, ruční zubní kartáčky, elektrické zubní kartáčky, dávkovače zubní pasty, mezizubní kartáčky na čištění zubů, nádoby na přípravky pro zubní hygienu, ústní sprchy k čištění zubů a dásní; (35) internetový marketing, inzertní služby poskytované přes internet, poskytování marketingových informací prostřednictvím internetových stránek, prezentace společností a jejich zboží a služeb na internetu, propagace prodeje.
(511) 3, 5, 21, 35

(540)

Toothy

(593) Obrazová

(111) **392157**

(220) 03.07.2020

(320) 03.07.2020

(442) 16.03.2022

(151) 22.06.2022

(730) **Teplárny Brno, a.s.**, Okružní 828/25, Brno, Lesná, 63800, CZ

(740) A. Holas & partner, Patentová a známková kancelář, Ing. Mgr. Hana Holasová, Křížová 105/4, Brno, Staré Brno, 60300

(210) O-565051

(510) (6) trubky (kovové, kotlové), kovové zámečnické výrobky; (7) elektrické stroje v rámci této třídy; (9) měřidla; (11) zařízení pro větrání, ústřední topení; (36) pronájem nemovitostí, bytových a nebytových prostor; (37) zednictví, tesařství, provádění tepelných a hlukových izolací, vodoinstalatérství, opravy motorových vozidel, klempířství, montáž a opravy měřidel, montáž, opravy a údržba vyhrazených elektrických zařízení, montáž a opravy měřicí a regulační techniky, revize elektrických zařízení, instalace a opravy ústředního vytápění a větrání, provádění inženýrských staveb, provádění průmyslových staveb, stavitelství, stavební dozor, stavební informace, instalace a opravy elektrických strojů; (39) přenos a odbyt elektřiny a tepla, rozvod tepla, dodávka tepla (distribuce), dodávky odpadního tepla, rozvod elektřiny, rozvod energie, silniční motorová doprava; (40) výroba tepla, výroba elektřiny, výroba energie, zámečnictví v rámci této třídy, kovoobrábění, nakládání s odpady; (42) projektování elektrických zařízení, projektová činnost v investiční výstavbě, úřední měření, revize a zkoušky provozovaných kotlů a tlakových nádob, provozování středisek kalibrační služby.

(511) 6, 7, 9, 11, 36, 37, 39, 40, 42

(540)

Energie pro Brno

(592) Slovní

(111) **392158**

(220) 17.12.2020

(320) 17.12.2020

(442) 16.03.2022

(151) 22.06.2022

(730) **iFORO Group, s.r.o.**, Melodická 1380/1, Praha 5, Stodůlky, 15800, CZ

(740) Mgr. PETR ŽÍŽKA, advokátní kancelář, Mgr. Petr Žížka, Sedláčkova 209/16, Plzeň, Vnitřní Město, 30100

(210) O-568624

(591) Barevná

(510) (35) reklama a propagační činnost, reklama on-line, reklama a marketing, propagace cestování (reklama), propagace koncertů (reklama), přímá marketingová reklama, obchodní propagace, reklama, inzerece pracovních míst, automatizované zpracování dat, shromažďování a třídění dat v počítačových databázích, kancelářské služby pro elektronické shromažďování dat, shromažďování a třídění informací do počítačových databází, shromažďování a analyzování informací a dat vztahujících se k obchodnímu managementu, aktualizace reklamních informací v počítačové databázi, aktualizace reklamních materiálů, analýza reklamy, analýza účinnosti reklamy, digitální marketing, marketingové služby poskytované prostřednictvím digitálních sítí, digitální reklamní služby, konzultační a poradenské služby a pomoc v oblasti reklamní, marketingové a propagační činnosti, elektronické publikování tiskovin pro reklamní účely, finanční marketing, obchodní poradenské služby vztahující se k marketingu kampaní ke shromažďování finančních prostředků, hodnocení dopadu reklamy na cílové skupiny, indexace webových stránek pro obchodní nebo reklamní účely, informace o řízení trhu, internetový marketing, poskytování marketingových informací prostřednictvím internetových stránek, inzerece automobilů určených k prodeji prostřednictvím Internetu, řádková inzerece, průzkum trhu pro účely inzerece, služby v oblasti plánování inzerece, inzerece komerčních nebo obytných nemovitostí, on-line inzerece v počítačové síti,

pronájem reklamního prostoru na Internetu za účelem inzerece pracovních míst, inzertní služby poskytované přes Internet, kompilace reklamy pro použití jako webové stránky na Internetu, pomoc v obchodní a podnikatelské činnosti, management a administrativní služby, administrativní podpora a zpracování dat [služby], administrativní služby týkající se doporučování pro pojišťovací agenty, hodnocení vztahující se k řízení obchodní činnosti v průmyslových podnicích, obchodní analýzy, obchodní informační služby a průzkumy trhu, zadávání zakázek na nákup a prodej výrobků a služeb, shromažďování, srovnávání a vyhodnocování dat v rámci této třídy, vedení databází, analýzy nákladů, obchodní nebo podnikatelské informace; (38) počítačová komunikace a přístup k Internetu, bezdrátový přenos dat prostřednictvím digitálních mobilních telefonů, poskytování přístupu k obsahu, webovým stránkám a portálům, komunikační služby pro přístup k databázi, poskytování přístupu a pronájem přístupového času k počítačovým databázím, poskytování přístupu do databází, poskytování přístupu k datům nebo dokumentům uloženým elektronicky v centrálních souborech za účelem dálkových konzultací, poskytování přístupu k databázím na Internetu, poskytování přístupu k internetovým diskusním stránkám, poskytování přístupu k multimediálnímu obsahu on-line, poskytování přístupu k webovým stránkám na Internetu nebo na jakýchkoliv jiných komunikačních sítích, poskytování přístupu ke stránkám na elektronické informační síti, poskytování přístupu na internetové portály třetím stranám, poskytování přístupu uživatelů k počítačovým programům v datových sítích, poskytování přístupu uživatelům k vyhledávačům, poskytování uživatelského přístupu ke globální počítačové síti a k on-line stránkám obsahujícím informace o široké škále témat, zprostředkování telekomunikačních a internetových služeb v rámci této třídy; (42) webhostingové služby a software jako služba a pronájem softwaru, elektronické ukládání souborů a dokumentů, hosting digitálního obsahu na Internetu, hosting on-line webové stránky pro vytváření a hosting mikro-webových stránek pro podniky, hosting on-line webových zařízení pro ostatní subjekty pro sdílení on-line obsahu, hosting on-line webových prostorů pro druhé, hosting webových portálů, hosting webových stránek, hosting webových stránek pro třetí osoby, interaktivní hosting umožňující uživatelům zveřejňování a sdílení vlastního obsahu a obrázků on-line, konzultační, poradenské a informační služby v oblasti informačních technologií, provozování webových portálů (tvorba a správa webových stránek).

(511) 35, 38, 42

(540)

Poptávej.cz

(593) Obrazová

(111) **392160**

(220) 10.04.2021

(320) 10.04.2021

(442) 16.03.2022

(151) 22.06.2022

(730) **D5T5 s.r.o.**, Smetanova 552, Nový Bor, 47301, CZ

(210) O-571190

(510) (5) diagnostické přípravky a materiály; (9) nahraný obsah (počítačové programy, data a informace), software, kódovací software, komunikační software, aplikační software, dekodovací software, měřicí, detekční, monitorovací a kontrolní zařízení, vědecké výzkumné a laboratorní přístroje, přístroje pro vyučování a simulátory, elektronické sportovní tréninkové simulátory (výukové přístroje s počítačovým hardwarem a softwarem), software umělé inteligence a strojového učení, software umělé inteligence pro analýzy, software umělé inteligence pro sledování, software pro strojové učení pro účely analýzy, software pro strojové učení pro účely sledování, software umělé inteligence pro automobily bez řidiče,

interaktivní software založený na umělé inteligenci, software umělé inteligence pro vozidla, software pro komunikaci, vytváření sítí a sociální sítě; (12) vozidla a dopravní prostředky, automobily, nákladní automobily, samořídící automobily, robotické automobily, automobily bez řidiče (autonomní automobily), závodní automobily, osobní automobily; (35) maloobchod a velkoobchod s výše uvedenými výrobky ve třídách 5, 9 a 12; (36) finanční, peněžní a bankovní služby; (37) automobily (opravy -), údržba a servis počítačů; (38) telekomunikační služby; (39) doprava a přeprava, pronájem v souvislosti s dopravou a skladováním; (41) služby v oblasti vzdělávání, zábavy a sportu; (42) webhostingové služby a software jako služba a pronájem softwaru, služby v oblasti informačních technologií, vývoj softwaru, programování a implementace softwaru, poradenské vědecké služby vztahující se k rozhraním člověk-stroj pro počítačový software.

(511) 5, 9, 12, 35, 36, 37, 38, 39, 41, 42

(540)

D5T5

(592) Slovní

(111) **392161**

(220) 12.07.2021

(320) 12.07.2021

(442) 16.03.2022

(511) 22.06.2022

(730) **MEDIK HAUS s.r.o.**, Rokycanova 781/19, Olomouc, Nové Sady, 77900, CZ

(210) O-573348

(510) (9) přístroje a nástroje vědecké, výzkumné, navigační, geodetické, fotografické, kinematografické, audiovizuální, optické, přístroje a nástroje pro vážení, měření, signalizaci, detekci, testování, inspekci, záchranu a výuku, zařízení a přístroje pro vedení, přepínání, přeměnu, akumulaci, regulaci nebo řízení distribuce nebo použití elektrického proudu, zařízení a nástroje pro záznam, přenos, reprodukci nebo zpracování zvuku, obrazu nebo dat, média se záznamem a stahovatelná média, počítačový software, prázdná digitální nebo analogová záznamová a úložná média, mechanismy pro zařízení uváděná do chodu vhozením mincí, registrační pokladny, výpočetní zařízení, počítače a periferní zařízení počítačů, potápěčské obleky, potápěčské masky, špunty do uší pro potápěče, nosní klipsy pro potápěče a plavce, potápěčské rukavice, dýchací přístroje pro plavání pod vodou, hasicí přístroje; (42) vědecké a technické služby a související výzkum a projektování, průmyslová analýza, průmyslový výzkum a průmyslový design, kontrola kvality, služby ověřování, navrhování a vývoj počítačového hardwaru a softwaru.

(511) 9, 42

(540)

"SmartBus"

(592) Slovní

(111) **392162**

(220) 24.08.2021

(320) 24.08.2021

(442) 16.03.2022

(511) 22.06.2022

(730) **Česká pošta, s.p.**, Politických vězňů 909/4, Praha 1, Nové Město, 22599, CZ

(210) O-574181

(591) Barevná

(510) (9) počítačový software, nahraný obsah (počítačové programy, data a informace); (35) reklamní, marketingové a propagační služby; (38) telekomunikační služby; (39) poštovní služby; (42) služby zabezpečení dat, počítačové programování pro zabezpečení elektronických dat, služby zabezpečení, ochrany a obnovy v oblasti informačních technologií.

(511) 9, 35, 38, 39, 42

(540)



(593) Obrazová

(111) **392163**

(220) 26.10.2021

(320) 26.10.2021

(442) 01.12.2021

(511) 22.06.2022

(730) **Jarošová Pavlína**, Částkova 2234/44, Plzeň, Východní Předměstí, 32600, CZ

(740) **AK Hlaváček & Krampera, s.r.o.**, JUDr. Tomáš Hlaváček, Kořenského 1107/15, Praha 5, Smíchov, 15000

(210) O-575417

(510) (25) oděvy, obuv, pokrývky hlavy; (28) cvičební a sportovní potřeby; (35) reklama, propagace, marketing.

(511) 25, 28, 35

(540)



(593) Obrazová

(111) **392164**

(220) 11.11.2021

(320) 18.10.2021

(442) 16.03.2022

(511) 22.06.2022

(730) **British American Tobacco (Brands) Limited**, Globe House, 4 Temple Place, London, WC2R 2PG, GB

(740) **Baker & McKenzie s.r.o.**, advokátní kancelář, JUDr. Jiří Čermák, advokát, Klimentská 1216/46, Praha 1, Nové Město, 11000

(210) O-575775

(510) (34) cigarety, tabák surový nebo zpracovaný, tabákové výrobky, náhražky tabáku (nikoli pro lékařské účely), doutníky, doutničky, zapalovače pro kuřáky, zápalky, kuřácké potřeby, cigaretový papír, cigaretové dutinky, cigaretové filtry, kapesní strojek na balení cigaret, ruční stroje pro vkládání tabáku do papírových dutinek, elektronické cigarety, cartridge pro elektronické cigarety, kapaliny pro elektronické cigarety, tabákové výrobky pro účely zahřívání, zařízení a části pro zařízení pro zahřívání tabáku, tabákové náhražky pro účely inhalace, cigarety obsahující tabákové náhražky, pouzdra na cigarety, krabičky na cigarety, snus s tabákem, snuff s tabákem, snus bez tabáku, snuff bez tabáku, nikotinové sáčky k orálnímu použití bez obsahu tabáku (nikoli pro lékařské použití).

(511) 34

(540)

HYPER X2

(592) Slovní

(111) **392165**

(220) 26.11.2021

(320) 26.11.2021

(442) 16.03.2022

(511) 22.06.2022

(730) **MARENKO equestrian sport s.r.o.**, Charvátova 1988/3, Praha 1, Nové Město, 11000, CZ

(740) **Sodomka&Souček advokátní kancelář s.r.o.**, Mgr. Ivan Bramaška, advokát, U Prašné brány 1079/3, Praha 1, Staré Město, 11000

(210) O-576084

(510) (18) jezdecká sedla, jezdecké bičičky, kůže a imitace kůže, koňské chomouty, kostry jezdeckých sedel, kování pro koňské postroje, kožená vodítka, kožené klapy, kožené popruhy, kožené řemeny, nákolenníky pro koně, obaly na koňská sedla, oblečky pro domácí zvířata, ohlávky, opratě, postroje pro zvířata, příkrývky na koně, řemeny k postrojům, třmeny, uzdy, vaky na krmivo; (25) body (spodní prádlo), čapky, čepice, domácí obuv, kabáty, kalhoty, klobouky, košile, kožené oděvy, kšiltky k čepicím, manžety, nepromokavé oděvy, obuv, oděvy z imitací kůže, oděvy, opasky, pánské trenýrky, pásky (oděvy), pokrývky hlavy, ponožky, rukavice, rukávnický (oděvy), řemínky (pásky) k uchycení nohavic kalhot pod botou, saka (oděvy), spodní prádlo, sportovní dresy, sportovní obuv, sportovní tílka, sportovní vyšší obuv, středně vysoká obuv, sukně, svetry, šátky a šály, šátky na hlavu, šle, šortkové sukně, trička, vesty; (26) brože (oděvní doplňky), galanterní zboží (výšivky), jehlice do klobouků (ne šperky), kloboukové stuhý, knoflíky, lemovky, lemy na oděvy, mašle (textilní galanterie), mašle do vlasů, nášivky (textilní galanterie), nažehlovací záplaty pro zdobení textilních výrobků (textilní galanterie), odznaky na oděvy ne z drahých kovů, ozdobné lemy na oděvy, ozdobné odznaky (knoflíky), ozdobné prvky na oděvy, ozdoby na klobouky, ozdoby na obuv, přezky (oděvní doplňky), přezky na obuv, přezky na opasky, sedlářské jehly, stuhý do vlasů, trásně, výšivky, značky s monogramem na označení prádla; (41) organizování (jezdeckých) soutěží, organizování sportovních, společenských a kulturních akcí, výchova, vzdělávání, jezdecké školy, jezdecké tábory.

(511) 18, 25, 26, 41
(540)

MARENGO
equestrian sport

(593) Obrazová

(111) **392166**
(220) 26.11.2021
(320) 26.11.2021
(442) 16.03.2022
(151) 22.06.2022
(730) **MARENGO equestrian sport s.r.o.**, Charvátova 1988/3, Praha 1, Nové Město, 11000, CZ
(740) Sodomka&Souček advokátní kancelář s.r.o., Mgr. Ivan Brambaški, advokát, U Prašné brány 1079/3, Praha 1, Staré Město, 11000

(210) O-576087

(510) (18) jezdecká sedla, jezdecké bičičky, kůže a imitace kůže, koňské chomouty, kostry jezdeckých sedel, kování pro koňské postroje, kožená vodítka, kožené klapy, kožené popruhy, kožené řemeny, nákolenníky pro koně, obaly na koňská sedla, oblečky pro domácí zvířata, ohlávky, opratě, postroje pro zvířata, příkrývky na koně, řemeny k postrojům, třmeny, uzdy, vaky na krmivo; (25) body (spodní prádlo), čapky, čepice, domácí obuv, kabáty, kalhoty, klobouky, košile, kožené oděvy, kšiltky k čepicím, manžety, nepromokavé oděvy, obuv, oděvy z imitací kůže, oděvy, opasky, pánské trenýrky, pásky (oděvy), pokrývky hlavy, ponožky, rukavice, rukávnický (oděvy), řemínky (pásky) k uchycení nohavic kalhot pod botou, saka (oděvy), spodní prádlo, sportovní dresy, sportovní obuv, sportovní tílka, sportovní vyšší obuv, středně vysoká obuv, sukně, svetry, šátky a šály, šátky na hlavu, šle, šortkové sukně, trička, vesty; (26) brože (oděvní doplňky), galanterní zboží (výšivky), jehlice do klobouků (ne šperky), kloboukové stuhý, knoflíky, lemovky, lemy na oděvy, mašle (textilní galanterie), mašle do vlasů, nášivky (textilní galanterie), nažehlovací záplaty pro zdobení textilních výrobků (textilní galanterie), odznaky na oděvy ne z drahých kovů, ozdobné lemy na oděvy, ozdobné odznaky (knoflíky), ozdobné prvky na oděvy, ozdoby na klobouky, ozdoby na obuv, přezky (oděvní doplňky), přezky na obuv, přezky na opasky, sedlářské jehly, stuhý do vlasů, trásně, výšivky, značky s monogramem na označení prádla; (41) organizování (jezdeckých) soutěží, organizování sportovních, společenských a kulturních akcí, výchova, vzdělávání, jezdecké školy, jezdecké tábory.

(511) 18, 25, 26, 41

(540)



(593) Obrazová

(111) **392167**
(220) 01.12.2021
(320) 01.12.2021
(442) 16.03.2022
(151) 22.06.2022
(730) **Gášpárová Zdenka**, Tišnovská 356, Velká Bíteš, 59501, CZ
(740) Mgr. Kateřina Nesrstová, advokátka, Mgr. Kateřina Nesrstová, Lešetín II 7147, Zlín, 76001

(210) O-576199

(591) Barevná

(510) (20) nábytek a bytové zařízení, nádoby a uzávěry a držáky pro ně, nekovové, postýlky; identifikační štítky; kolébky; lůžkoviny; nášivací etikety; držáky na oděvy; pelechy pro domácí mazlíčky; podložky do dětských postýlek; podložky na spaní; polštáře (na spaní); polštáře (dekorativní); polštářky pro oporu hlavy kojenice, přístřeší a pelíšky pro zvířata, sochy, figurky, umělecké předměty a ozdoby a dekorativní předměty, vyrobené z materiálů jako dřevo, vosk, sádra nebo umělá hmota, zahrnuté v této třídě, vývěsní tabule, stojany a značky, nekovové, žebříky a pohyblivé schody, nekovové; (25) části oděvů, obuvi a pokrývek hlavy, obuv, oděvy, pokrývky hlavy; (42) návrhářství, služby IT, služby testování, služby ověřování a služby kontroly kvality, služby v oblasti informačních technologií, vědecké a technologické služby.

(511) 20, 25, 42

(540)



(593) Obrazová

(111) **392168**
(220) 02.12.2021
(320) 02.12.2021
(442) 16.03.2022
(151) 22.06.2022

(730) **IQLANDIA, o. p. s.**, Nitranská 410/10, Liberec, Liberec III-Jeřáb, 46007, CZ

(210) O-576207

(510) (16) propagační publikace, tiskoviny, reklamní letáky; (28) manipulační hlavolamy; (41) pořádání zábavných show, poskytování herních prostor a zařízení pro děti, služby v oblasti interaktivní zábavy, služby zábavní, vzdělávací a školicí, pořádání a vedení expozic pro vzdělávací účely, příprava a provoz science centra.

(511) 16, 28, 41

(540)

iQPARK

(592) Slovní

(111) **392169**

(220) 02.12.2021

(320) 02.12.2021

(442) 16.03.2022

(151) 22.06.2022

(730) **BIS Euromont a.s.**, Prvního pluku 224/20, Praha 8, Karlín, 18600, CZ

(740) Rödl & Partner, s.r.o., JUDr. Martin Švéda, Platněrská 191/2, Praha 1, Staré Město, 11000

(210) O-576210

(591) Barevná

(510) (17) izolace tepelné, chladové a zvukové, gumové díly elektrických prodlužovacích šňůr; (35) dodavatelské služby pro třetí osoby (v oboru strojním a elektro); (37) montážní a údržbové práce v oboru elektrických zařízení od nízkého napětí až po velmi vysoké napětí, montáže elektrorozvodů, servisní činnost vypínačů nízkého napětí až vysokého napětí, strojní údržba a montáž technologických rozvodů páry a kondenzátů, práce klempířské, pokrývačské a natěračské; (40) pískování, povrchová ochrana speciálními nátěrovými hmotami nebo metalizací; (42) inženýrské služby v oboru strojním a elektro, projekční činnost v oboru elektro.

(511) 17, 35, 37, 40, 42

(540)



BIS EUROMONT

(593) Obrazová

(111) **392170**

(220) 02.12.2021

(320) 02.12.2021

(442) 16.03.2022

(151) 22.06.2022

(730) **BIS Czech s.r.o.**, Václava Řezáče 313, Most, 43401, CZ

(740) Rödl & Partner, s.r.o., JUDr. Martin Švéda, Platněrská 191/2, Praha 1, Staré Město, 11000

(210) O-576211

(591) Barevná

(510) (17) izolace tepelné, chladové a zvukové, gumové díly elektrických prodlužovacích šňůr; (35) dodavatelské služby pro třetí osoby (v oboru strojním a elektro); (37) pronajímání jeřábů, průmyslové izolace na potrubích a technologických zařízeních, izolace potrubí, izolace staveb, izolační konstrukce, izolační práce, instalace potrubní izolace, montáž izolačních materiálů, služby týkající se izolace proti vlhkosti, instalace izolačních materiálů do budov, na střechy a do konstrukcí, montážní a údržbové práce v oboru elektrických zařízení od nízkého napětí až po velmi vysoké napětí, montáže elektrorozvodů, servisní činnost vypínačů nízkého napětí až vysokého napětí, strojní údržba a montáž technologických rozvodů páry a kondenzátů, práce klempířské, pokrývačské a natěračské; (40) kotle (zakázková výroba), úprava a zpracování kovů, pískování, povrchová ochrana speciálními nátěrovými hmotami nebo metalizací; (42) inženýrské služby v oboru strojním a elektro, projekční činnost v oboru elektro.

(511) 17, 35, 37, 40, 42

(540)



BIS GROUP

(593) Obrazová

(111) **392171**

(220) 02.12.2021

(320) 02.12.2021

(442) 16.03.2022

(151) 22.06.2022

(730) **Český rozhlas**, Vinohradská 1409/12, Praha 2, Vinohrady, 12000, CZ

(210) O-576216

(510) (9) nahrané a nenahrané nosiče záznamů zvuku a obrazu; (16) časopisy, periodické a neperiodické tiskoviny, propagační tiskoviny, zejména katalogy, prospekty, plakáty, fotografie, knihy; (35) propagační činnost, reklama, zejména prostřednictvím rozhlasového vysílání; (36) organizování dobročinných finančních sbírek, organizování finančních sbírek; (38) provozování rozhlasového vysílání, šíření rozhlasových pořadů a dalšího multimediálního obsahu přes internet, mobilní telekomunikační služby a ostatní telekomunikační služby, informační telekomunikační služby na internetu, zejména úplatné či bezúplatné zpřístupňování a uveřejňování informací prostřednictvím internetu, přenos podcastů, poskytování přístupu k on-line informačním službám a databázím, streaming dat; (41) činnost vzdělávací, zábavní a vyučovací, pořádání koncertů, agenturní činnost v oblasti umění a kultury, pořádání hudebních soutěží, organizování soutěží (vzdělávacích nebo zábavních), tvorba rozhlasových programů, rozhlasové zpravodajství, publicistika; (42) tvorba a správa webových stránek.

(511) 9, 16, 35, 36, 38, 41, 42

(540)

Dobré ráno, Moravo

(592) Slovní

(111) **392172**

(220) 07.12.2021

(320) 07.12.2021

(442) 16.03.2022

(151) 22.06.2022

(730) **Simply Tasty s.r.o.**, Prašná 494, Psáry, Dolní Jiřčany, 25244, CZ

(740) AK Jan Bárta s.r.o., advokátní kancelář, JUDr. Jan Bárta, advokát, Kaprova 42/14, Praha 1, Staré Město, 11000

(210) O-576308

(591) Barevná

(510) (21) nádoby, kuchyňské náčiní a nádoby, kuchyňské nádoby, cedníky, džbery, neelektrické kávovary, formy na koláče, hrnce, konvice, misky, misky, neelektrické chladicí boxy, cukřenky, dortové formy, džbány, formy kuchyňské, hrnky a šálky, karafy, jídelní soubory, krabice na jídlo, krájecí prkénka, chňapky, lisy na ovoce pro domácnost, s výjimkou elektrických, metly, mixéry na potraviny (neelektrické), naběračky, nádoby pro domácnost, odkapávače, pánve (neelektrické), pekáče (neelektrické), plechy na pečení, žáruvzdorné stolní podložky, podnosy pro domácí použití, pokličky, šejkry, sklenice, struhadla, talíře, válečky na těsto; (29) pokrmy a jídlo připravené z výrobků zahrnutých ve třídě 29, a to maso, ryby, drůbež a zvěřina, masové výtažky, vejce, mléko a mléčné výrobky, masové paštiky, masové pomazánky, masové pasty, džemy, želé, kompoty, ovocné a zeleninové pomazánky, směsi nakládané zeleniny, masové, ovocné a zeleninové konzervy, marmeláda, párky, klobásy, salámy, polévky; (30) pokrmy a jídlo z výrobků zahrnutých ve třídě 30, a to těstoviny, těsto, obilniny, rýže, moučné potraviny, omáčky do salátů, cukrářské výrobky, pekárenské výrobky, chléb, pečivo, sendviče, obložené a plněné pečivo, obložené chlebičky, výrobky z mouky, čaj, nápoje na bázi čaje, ledový čaj, čokoládové nápoje, dorty, kakaové nápoje, káva, kávové nápoje, pochutiny

na bázi cereálií, sušenky, suchary, keksy, biskvity, zmrzlina; (32) pivo, nealkoholické pivo, energetické nápoje, energetické nápoje obsahující kofein, nealkoholické nápoje, nealkoholické aperitivy, nealkoholické koktejly, nealkoholické ovocné nápoje, nealkoholické syčené nápoje, nealkoholické perlivé nápoje, ovocné šťávy (nealkoholické nápoje), sirupy k přípravě nealkoholických nápojů, kolové nápoje; (41) zábava, pobavení, pohostinské služby (zábava), hudební zábava, organizování večírků, organizování zábavních akcí; (43) catering, restaurace, gastronomické služby, firemní akce (poskytování jídel a nápojů), pořádání banketů, pořádání svatebních recepcí, poradenská služby v oblasti přípravy jídel, poradenství týkající se kuchařských receptů.

(511) 21, 29, 30, 32, 41, 43

(540)



(593) Obrazová

(111) **392173**

(220) 07.12.2021

(320) 07.12.2021

(442) 16.03.2022

(151) 22.06.2022

(730) **TERZETTO 12 s.r.o.**, Na Moráni 4878, Chomutov, 43001, CZ

(740) Mgr. Petr Žižka LL.M., Sedláčkova 209/16, Plzeň, Vnitřní Město, 30100

(210) O-576312

(510) (35) internetový marketing, digitální marketing, inzerce a inzertní služby, online reklamní a marketingové služby, podpora prodeje výrobků a služeb jiných subjektů prostřednictvím propagačních akcí, propagace výrobků a služeb jiných subjektů prostřednictvím reklamy na internetových stránkách, propagace zboží a služeb pro třetí osoby prostřednictvím internetu, propagace zboží a služeb pro třetí osoby, propagační a reklamní služby, reklama a marketing, nákupní objednávky (administrativní zpracování), obchodní informace a poradenství pro spotřebitele při výběru výrobků a služeb, provozování online trhu pro kupující a prodejce výrobků a služeb, maloobchodní prodej oblečení, maloobchodní prodej obuvi, maloobchodní prodej oděvů, maloobchodní prodej pokrývek hlavy, maloobchodní prodej předplacených karet třetích stran k nákupu oděvů, maloobchodní služby týkající se umělých kožehin, maloobchodní služby v oblasti oděvních doplňků, maloobchodní služby v oblasti módních doplňků, maloobchodní služby zaměřené na prodej oděvů a oděvních doplňků, maloobchodní služby zaměřené na kožehiny, maloobchodní služby zásilkového prodeje oděvů, on-line maloobchodní služby zaměřené na oděvy, on-line maloobchodní služby zaměřené na kabelky, služby on-line maloobchodních prodejen v oblasti oděvů, velkoobchodní prodej oblečení, velkoobchodní prodej obuvi, reklamní služby k propagaci elektronického obchodu.

(511) 35

(540)

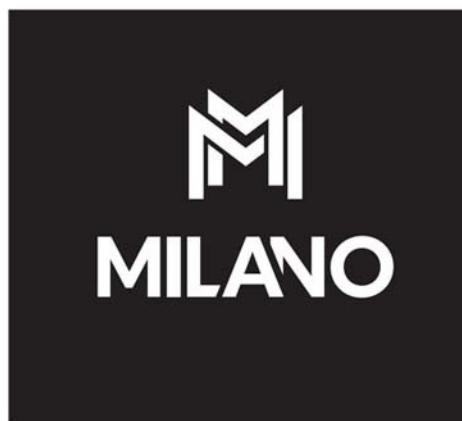

(593) Obrazová

(111) **392174**

(220) 21.12.2021

(320) 21.12.2021

(442) 16.03.2022

(151) 22.06.2022

(730) **Frank Bold Society, z.s.**, Údolní 567/33, Brno, Brno-město, 60200, CZ

(740) Frank Bold advokáti, s.r.o., Údolní 567/33, Brno, Brno-město, 60200

(210) O-576654

(510) (41) pořádání a vedení konferencí, pořádání a vedení seminářů, pořádání a vedení workshopů (školení), předávání know-how [odborné vzdělávání], školení, vzdělávací a školicí služby, vzdělávací služby v oblasti práva; (42) poradenství v oblasti úspor energie, konzultační služby v oblasti životního prostředí, poradenství v oblasti ochrany životního prostředí; (45) lobbistické služby, s výjimkou těch pro komerční účely, právní průzkum, poskytování právních informací, právní služby, služby v oblasti politického lobování.

(511) 41, 42, 45

(540) **UKEN - Unie komunitní energetiky**

(592) Slovní

(111) **392175**

(220) 22.12.2021

(320) 22.12.2021

(442) 16.03.2022

(151) 22.06.2022

(730) **Kobza Radoslav Ing. arch.**, Rybnická 487/51a, Brno, Nový Lískovec, 63400, CZ

(210) O-576660

(591) Barevná

(510) (35) účetnictví, služby spojené s přípravou a podáním daňových příznáží, administrativní služby související s obchodními transakcemi a finančními záznamy, řízení obchodní činnosti restaurací; (36) odborné poradenství týkající se nemovitostí, služby realitních kanceláří, správa nemovitostí; (37) služby týkající se stavby a demolice budov, silnic, mostů, stavebnictví; (42) architektonické služby, projekční služby, inženýrské služby, poradenské služby a technické konzultace v oblasti plánování výstavby, řízení stavebních projektů, návrhy interiérů; (43) dočasné ubytování v hotelech, pronájem jednacích místností, restaurace, příprava jídel a nápojů ke konzumaci.

(511) 35, 36, 37, 42, 43

(540)



(593) Obrazová

- (111) **392176**
(220) 27.12.2021
(320) 27.12.2021
(442) 16.03.2022
(151) 22.06.2022
(730) **Gebauer Ludvík**, Blahoslavova 925/6, Poděbrady, Poděbrady III, 29001, CZ
(210) O-576699
(510) (32) piva všeho druhu včetně nealkoholických piv a nápojů s příměsí piva, minerální a syčené vody a nealkoholické nápoje, ovocné nápoje a ovocné šťávy, sirupy a přípravky pro přípravu nápojů; (35) reklama, propagace a inzertní prostřednictvím všech druhů médií, marketing, zprostředkovatelská činnost v oblasti obchodu s reklamními materiály všeho druhu, a to s výrobky ze skla, porcelánu a majoliky, s textilními výrobky jako jsou trička, mikiny, zástěry, čepice, ubrusy, s papírenským zbožím, tácky, papírovými kelímkami a kelímky z umělých hmot, etiketami, kalendáři, tiskovinami, publikacemi, časopisy a knihami, s pivem a nealkoholickými nápoji; (43) služby zajišťující stravování a nápoje, provozování hostinských a restauračních činností a zařízení, restaurace, bary, kavárny, vinárny, služby zajišťující dočasné ubytování v hotelu, penzionu a podobném zařízení v rámci této třídy.
(511) 32, 35, 43
(540)
(592) Slovní
- Turbo Beer**

- (111) **392177**
(220) 27.12.2021
(320) 27.12.2021
(442) 16.03.2022
(151) 22.06.2022
(730) **Campers4U s.r.o.**, Školská 689/20, Praha 1, Nové Město, 11000, CZ
(740) JUDr. Miroslav Kupka, Levého 1532, Rakovník, Rakovník II, 26901
(210) O-576702
(510) (12) pozemní vozidla, obytné vozy, karavany, přívěsné vozíky, náhradní díly, komponenty, vybavení a příslušenství k těmto dopravním prostředkům zařazené do této třídy; (35) maloobchodní a velkoobchodní prodej pozemních vozidel, a to obytných vozů a karavanů, maloobchodní služby v oblasti náhradních dílů, vybavení a příslušenství k obytným vozům a karavanům; (37) montáž, servis, záruční a jiné opravy obytných vozů, karavanů a ostatních dopravních prostředků pozemních a jejich součástí; (39) pronájem pozemních vozidel, a to obytných vozů a karavanů.
(511) 12, 35, 37, 39

(540)

CAMPERS4U

(593) Obrazová

- (111) **392178**
(220) 27.12.2021
(320) 27.12.2021
(442) 16.03.2022
(151) 22.06.2022
(730) **Maso Čáslav s.r.o.**, Pod Nádražím 1796, Čáslav, Čáslav-Nové Město, 28601, CZ
(740) JUDr. Miroslav Kupka, JUDr. Miroslav Kupka, Levého 1532, Rakovník, Rakovník II, 26901
(210) O-576707
(591) Barevná
(510) (29) maso, uzeniny, ryby, ne živé, drůbež, ne živá, zvěřina, ne živá, masné výrobky, masové polotovary v rámci této třídy, masové konzervy, jedlé oleje a tuky; (35) velkoobchodní, maloobchodní a internetový prodej výrobků ve třídě 29 a zprostředkovatelské obchodní služby v oblasti obchodu s výrobky ve třídě 29, dodavatelské služby pro třetí osoby (nákup výrobků), reklamní, propagační a inzertní služby včetně inzertní reklamy poskytované v počítačových, telekomunikačních a obdobných sítích; (43) poskytování služeb veřejného stravování, catering.
(511) 29, 35, 43
(540)



(593) Obrazová

- (111) **392179**
(220) 27.12.2021
(320) 27.12.2021
(442) 16.03.2022
(151) 22.06.2022
(730) **BILLA, spol. s r. o.**, č. p. 67, Modletice, 25101, CZ
(740) C|K|T ČERVENKA TURKOVÁ & PARTNERS Advokátní, patentová a známková kancelář, Mgr. Jana Turková, advokát, Anny Letenské 34/7, Praha 2, Vinohrady, 12000
(210) O-576709
(591) Barevná
(510) (29) maso, ryby, drůbež a zvěřina (vše neživé), maso čerstvé, konzervované a mražené, masové výrobky všeho druhu v rámci této třídy, droby, vnitřnosti, dršťky, veškeré zabijačkové výrobky, huspeniny, jelita, tlačěnka, slanina, šunka, sádlo, uzeniny, a to salámy, klobásy, párky, masové pomazánky a paštiky, masové polotovary, masové konzervy, potraviný z

ryb, zařazené do této třídy, výtažky a vývary masové, mléko a mléčné výrobky všeho druhu v rámci této třídy, a to mléko ochucené, slazené a neslazené, smetana, zahuštěná smetana, máslo, tvaroh, sýry, sušené mléčné výrobky, mléčné nápoje, mléčné nápoje kysané, jogurty a výrobky na bázi jogurtu, kefíry, mléčné živočišné kultury, mražené mléčné a smetanové výrobky, vše zařazené v rámci této třídy, konzervované, mražené, sušené a vařené ovoce a zelenina, želé, džemy, kompoty; (30) mouka a přípravky z obilnin, výrobky pekařské a cukrářské, chléb všeho druhu, trvanlivé, polotrvanlivé a jemné pečivo, sušenky v rámci této třídy, koláče, výrobky z listového a lineckého těsta, cukrovinky, pekárenské extrudované výrobky, pochutiny a pokrutiny na bázi obilovin, zpracované cereálie, cereální tyčinky, kukuřičné, ovesné a pšeničné vločky, müsli; (31) zemědělské, zahradnické a lesní produkty nezahnuté v jiných třídách, zrní a semena surová nebo nezpracovaná, čerstvé ovoce a zelenina, rostliny a květiny, krmiva pro zvířata, slad; (32) ovocné šťávy a nápoje z ovocných šťáv, zeleninové nápoje, sirupy, koncentráty a jiné přípravky k přípravě nápojů, vody minerální a šumivé a jiné nealkoholické nápoje; (40) řeznictví, zpracování masa a masných výrobků, služby pekařství a cukrářství, spadající do této třídy.

(511) 29, 30, 31, 32, 40

(540)



(593) Obrazová

(111) **392180**

(220) 31.12.2021

(320) 31.12.2021

(442) 16.03.2022

(151) 22.06.2022

(730) **Bon Art Music Group spol. s r.o.**, Na výsluní 201/13, Praha 10, Strašnice, 10000, CZ

(740) Traplová Hadravská Kubát, advokátní a patentová kancelář, Mgr. Jana Šuranová Traplová, advokátka, Přístavní 531/24, Praha 7, Holešovice, 17000

(210) O-576744

(510) (9) obrazové a zvukové nosiče; (16) tiskárenské výrobky, fotografie, tištěné papírové reklamní materiály; (41) umělecká činnost, a to divadelní, koncertní a filmová, kulturní tvorba včetně veřejných vystoupení, zprostředkovatelská činnost v oblasti kultury, nakladatelská a vydavatelská činnost.

(511) 9, 16, 41

(540)

PENTAVOICE

(592) Slovní

(111) **392181**

(220) 03.01.2022

(320) 03.01.2022

(442) 16.03.2022

(151) 22.06.2022

(730) **SUCHÝ DŮM s.r.o.**, Kluzov 29, Haňovice, 78321, CZ

(740) Mgr. PETR ŽIŽKA, LL.M., advokátní kancelář, Mgr. Petr Žižka LL.M., advokát, Sedláčkova 209/16, Plzeň, Vnitřní Město, 30100

(210) O-576774

(591) Barevná

(510) (9) zařízení na měření vlhkosti, čidla vlhkosti, přístroje na měření vlhkosti půdy, zkoušeče izolace; (37) instalace izolace proti vlhkosti (budovy), služby týkající se izolace proti vlhkosti, instalace hydroizolace (stavebnictví), instalace izolací do budov, instalace izolace budov během výstavby, poradenské služby pro rekonstrukci budov, poradenství týkající

se oprav budov, prevence a náprava sedání budov, injektáž (služby), montáž izolačních materiálů, montáž hydroelektrických systémů, instalace izolace vnitřních a vnějších zdí, stropů a střech, elektro-fyzikální vysoušení zdiva, instalace hydroizolace zdiva; (40) vysoušení (odvlhčování) staveb, provádění izolací stávajících budov.

(511) 9, 37, 40

(540)



(593) Obrazová

(111) **392182**

(220) 05.01.2022

(320) 05.01.2022

(442) 16.03.2022

(151) 22.06.2022

(730) **Zentiva, k.s.**, U kabelovny 130/22, Praha 10, Dolní Měcholupy, 10207, CZ

(740) C|K|T ČERVENKA TURKOVÁ & PARTNERS Advokátní, patentová a známková kancelář, Mgr. Radka Červenková, advokátka, Anny Letenské 34/7, Praha 2, Vinohrady, 12000

(210) O-576828

(510) (5) léčiva, farmaceutické přípravky humánní.

(511) 5

(540)

MULADO

(592) Slovní

(111) **392183**

(220) 06.01.2022

(320) 06.01.2022

(442) 16.03.2022

(151) 22.06.2022

(730) **World Development & Investment Group s.r.o.**, Chorošová 307/36, Praha 10, Pitkovice, 10400, CZ

(210) O-576829

(591) Barevná

(510) (43) dočasné ubytování, hotely, ubytovny a penziony, prázdninové a turistické ubytování, poskytování hotelového ubytování, poskytování rekreačního ubytování, poskytování dočasného ubytování pro hosty, kavárna, poskytování jídla a nápojů; (44) zdravotní lázeňské služby pro zdraví a wellness těla a ducha.

(511) 43, 44

(540)



(593) Obrazová

- (111) **392184**
(220) 06.01.2022
(320) 06.01.2022
(442) 16.03.2022
(151) 22.06.2022
(730) **STADA Arzneimittel AG**, Stadastraße 2 - 18, 61118 Bad Vilbel, DE
(740) Rott, Růžička & Guttman a spol., Vyskočilova 1566, Praha 4, Michle, 14000
(210) O-576836
(591) Barevná
(510) (3) neléčivá kosmetika a toaletní přípravky, neléčivé přípravky na čištění zubů, parfémy, éterické oleje, bělicí přípravky a další prací prostředky, přípravky na čištění, leštění, drhnutí a broušení; (5) farmaceutika, lékařské a veterinární přípravky, léky, hygienické přípravky k léčebným účelům, dietetické potraviny a přípravky upravené k léčebným nebo veterinárním účelům, potraviny pro batolata, potravinové doplňky pro lidi a zvířata, náplasti, obvazové materiály, materiály na zubní výplně, zubní vosky, dezinfekční přípravky, přípravky na hubení škůdců, fungicidy, herbicidy.
(511) 3, 5
(540)



(593) Obrazová

- (111) **392185**
(220) 07.01.2022
(320) 07.01.2022
(442) 16.03.2022
(151) 22.06.2022
(730) **Pacola Petr**, Brambořiková 2996/1, Praha 10, Záběhlice, 10600, CZ
(210) O-576846
(591) Barevná
(510) (20) nábytek a jeho součásti, jakož i některé výrobky ze dřeva; (28) hry, hračky a výrobky určené ke hraní; (35) reklama, propagace i řízení, organizace a administrativní obchodní činnosti; (37) montáže, demontáže, opravy a renovace nábytku v souvislosti se třídou 20.
(511) 20, 28, 35, 37
(540)



(593) Obrazová

- (111) **392186**
(220) 07.01.2022
(320) 07.01.2022
(442) 16.03.2022
(151) 22.06.2022
(730) **EverGreen Medical Center s.r.o.**, Josefa Hory 305, Libušín, 27306, CZ
(210) O-576854
(591) Barevná
(510) (35) cílený marketing, marketing, modeling pro reklamní účely nebo podporu prodeje, návrh reklamních materiálů, obchodní konzultační a poradenské služby, obchodní zprostředkovatelské služby, pořádání výstav pro obchodní či reklamní účely, předvádění zboží, reklama, sestavování katalogů informací pro obchodní či reklamní účely, služby pro maloobchod nebo velkoobchod s farmaceutickými, veterinárními a sanitárními přípravky a zdravotnickým materiálem, styk s veřejností (public relations), šíření vzorků, šíření reklamních materiálů, telemarketing, televizní reklama, venkovní reklama, vydávání reklamních textů, zprostředkování dovozu a

vývozu; (41) pořádání, vedení a organizování seminářů, pořádání, vedení a organizování pracovních setkání [školení], praktický výcvik [předvádění], profesní rekvalifikace, předávání know-how [odborné vzdělávání], školení; (44) farmaceutické poradenství, implantace vlasů, kadeřnictví, lékařské služby, lékařský screening, manikúra, masáže, klinické služby kosmetické a plastické chirurgie, pronájem chirurgických robotů, pronájem hygienických zařízení, pronájem zdravotnického vybavení, salony krásy, sanatoria, sauny, služby vizážistů, solária, zdravotní péče, zdravotní poradenství, zdravotnická střediska.

- (511) 35, 41, 44
(540)



(593) Obrazová

- (111) **392187**
(220) 09.01.2022
(320) 09.01.2022
(442) 16.03.2022
(151) 22.06.2022
(730) **Němeček Tomáš**, Mirovická 1116/29, Praha 8, Kobylisy, 18200, CZ
(210) O-576859
(591) Barevná
(510) (41) klubové služby, vzdělávání, psaní textů včetně uveřejnění v tiskové podobě i on-line, pořádání vzdělávacích a kulturních akcí pro veřejnost; (45) on-line služby sociálních sítí, a to komunikace s občany, sdílení informací a dat v oblasti veřejné správy, činnost a služby v politické a veřejné oblasti, konzultační a informační služby v oblasti veřejné správy.
(511) 41, 45
(540)



(593) Obrazová

- (111) **392188**
(220) 11.01.2022
(320) 11.01.2022
(442) 16.03.2022
(151) 22.06.2022
(730) **Gresl Daniel**, Koželská 212, Ledec nad Sázavou, 58401, CZ
(210) O-576896
(510) (5) potravní doplňky a dietetické přípravky; (25) oděvy; (30) cereální tyčinky a energetické tyčinky.
(511) 5, 25, 30
(540)

WARRIOR FACTORY

(592) Slovní

(111) **392189**

(220) 11.01.2022

(320) 11.01.2022

(442) 16.03.2022

(151) 22.06.2022

(730) **Ambiente Franchise, s.r.o.**, Maiselova 38/15, Praha 1, Josefov, 11000, CZ

(740) Dana Lukajová, patentová zástupkyně, Voršilská 130/10, Praha 1, Nové Město, 11000

(210) O-576907

(510) (30) cukr, přírodní sladidla, sladké polevy a náplně, výrobky z včelích produktů, káva, čaj, kakao a jejich náhražky, led, zmrzlina, mražené jogurty a sorbety, soli, chuťové přísady, ochucovačla a koření, zpracované obilí, škrob a produkty z nich vyrobené, pečicí přípravky a droždí, cereální tyčinky a energetické tyčinky, chléb, moučníky, zákusky, dorty a sušenky, cukrovinky, sladkosti (bonbóny), sladké tyčinky a žvýkačky, sirupy a melasa, sladké polevy a náplně, hotová káva a kávové nápoje, hotové kakao a kakaové nápoje, horká čokoláda, čokolády, ledový čaj, mate [čaj], ovocné čaje, cereálie, droždí a přípravky na kynutí potravin, sušené a čerstvé těstoviny, nudle a knedlíky, těsta, těstíčka a jejich směsi, mouka, rýže, snídaně cereálie, ovesné a kukuřičné kaše, mouka a přípravky vyrobené z obilnin, produkty určené ke konzumaci v mraženém stavu, med, melasa, koření, cukrářské výrobky, pekařské výrobky, palačinky, pizza, rizoto, sendviče, obložené housky, hamburgery v housce, zeleninové koláče, tortily, těstovinové pokrmy, masové koláče, jednohubky, jarní závitky.

(511) 30

(540)

CAFÉ SAVOY
1893
Restaurant – Pâtisserie – Vinthèque

(593) Obrazová

(111) **392190**

(220) 14.01.2022

(320) 14.01.2022

(442) 16.03.2022

(151) 22.06.2022

(730) **AGRA GROUP a.s.**, Tovární 201, Střelské Hoštice, 38715, CZ

(740) **HARBER IP s.r.o.**, Dukelských hrdinů 567/52, Praha 7, Holešovice, 17000

(210) O-576964

(510) (5) potravní doplňky a dietetické přípravky, dietetické potraviny přizpůsobené pro malé děti, potraviny a nápoje pro batolata a kojence, dietní potraviny přizpůsobené pro nemocné, kojenecká výživa, vitamínové přípravky, dietní doplňky pro lidskou potřebu, dietní doplňky k léčebnému použití, dietetické potraviny upravené k léčebným účelům, doplňky zdravé výživy pro osoby se zvláštními dietními požadavky; (29) želé, džemy, kompoty, ovocné a zeleninové pomazánky, pomazánky na bázi luštěnin, pomazánky na chléb obsahující tuk, omáčky (dipy) na bázi mléka, tyčinky z ořechů nebo semínek, jogurty, ochucené jogurty, jogurty na pití, mléčné nápoje, náplně do ovocných koláčů, mléčné pomazánky, jogurtové dezerty, ovocné dezerty, mléčné výrobky a jejich náhražky, pochutiny na bázi ořechů, dezerty z mléčných výrobků, jedlé oleje a tuky; (30) ochucené omáčky, čatni a pasty, sladké pomazánky (med), tyčinky (cukrovinky), sladkosti (bonbóny), sladké tyčinky a žvýkačky, nápoje na bázi čaje (neléčivé), semínka olejin k použití jako koření, slané pečivo, sladké pečivo a cukrářské výrobky, koláče, koláče (s náplní), sladké polevy a náplně, müsli dezerty, pudinky, cereální pochutiny, pekárenské výrobky, krekry, dochucovačla, hotové dezerty (cukrovinky); (32) nealkoholické nápoje; nealkoholické nápoje sycené i nesycené, minerální vody, šumivé nápoje, nápoje iontové a energetické, ovocné a zeleninové šťávy (nápoje), nealkoholické ovocné nektary, sirupy, koncentráty a jiné přípravky na výrobu nealkoholických nápojů, energetické nápoje obsahující kofein, nealkoholické nápoje na bázi piva, piva, nealkoholická piva, nealkoholická piva s ovocnou příchutí.

(511) 5, 29, 30, 32

(540)

POPPYNESS

(593) Obrazová

(111) **392191**

(220) 17.01.2022

(320) 17.01.2022

(442) 16.03.2022

(151) 22.06.2022

(730) **Philip Morris Products S.A.**, Quai Jeanrenaud 3, 2000 Neuchâtel, CH

(740) Šindelka & Lachmannová advokáti s.r.o., Mgr. Karel Šindelka, Slavětínská 1146/39, Praha 9, Klánovice, 19014

(210) O-577011

(510) (34) nezpracovaný nebo zpracovaný tabák, tabákové výrobky, doutníky, cigarety, cigarillo (krátké doutníčky), tabák pro vlastnoruční balení cigaret, dýmkový tabák, žvýkací tabák, šňupací tabák, kretek, snus, náhražky tabáku (pro neléčebné účely), elektronické cigarety, tabákové výrobky pro účely zahřívání, elektronické přístroje a jejich části k zahřívání cigaret nebo tabáku za účelem uvolnění aerosolu s obsahem nikotinu ke vdechování, kapalně nikotinové roztoky k použití v elektronických cigaretách, potřeby pro kuřáky, cigaretový papír, cigaretové dutinky, cigaretové filtry, dózy na tabák, pouzdra na cigarety, popelníky pro kuřáky, dýmky, kapesní strojky na balení cigaret, zapalovače pro kuřáky, zápalky.

(511) 34

(540)

LARK HYBRID

(592) Slovní

(111) **392192**

(220) 17.01.2022

(320) 17.01.2022

(442) 16.03.2022

(151) 22.06.2022

(730) **Philip Morris Brands Sàrl**, Quai Jeanrenaud 3, 2000 Neuchâtel, CH

(740) Šindelka & Lachmannová advokáti s.r.o., Mgr. Karel Šindelka, Slavětínská 1146/39, Praha 9, Klánovice, 19014

(210) O-577012

(591) Barevná

(510) (34) nezpracovaný nebo zpracovaný tabák, tabákové výrobky, doutníky, cigarety, cigarillo (krátké doutníčky), tabák pro vlastnoruční balení cigaret, dýmkový tabák, žvýkací tabák, šňupací tabák, kretek, snus, náhražky tabáku (pro neléčebné účely), elektronické cigarety, tabákové výrobky pro účely zahřívání, elektronické přístroje a jejich části k zahřívání cigaret nebo tabáku za účelem uvolnění aerosolu s obsahem nikotinu ke vdechování, kapalně nikotinové roztoky k použití v elektronických cigaretách, potřeby pro kuřáky, cigaretový papír, cigaretové dutinky, cigaretové filtry, dózy na tabák, pouzdra na cigarety, popelníky pro kuřáky, dýmky, kapesní strojky na balení cigaret, zapalovače pro kuřáky, zápalky.

(511) 34

(540)



(593) Obrazová

(111) **392193**

(220) 18.01.2022

(320) 18.01.2022

(442) 16.03.2022

(151) 22.06.2022

(730) **Fingerlandová Petra**, Čermákova 1214/5, Praha 2, Vinohrady, 12000, CZ

(740) Kopecný Hála & Co., advokátní kancelář s.r.o., Mgr. Ing. Martin Kopecný, Plynárenská 671, Kolín, Kolín IV, 28002

(210) O-577027

(510) (9) počítačový aplikační software pro 3D tiskárny, počítačový aplikační software pro potravinové 3D tiskárny, software pro 3D tiskárny, 3D skenery, 3D ploty, počítačový hardware a software pro 3D tisk; (17) umělé hmoty jako polotovary, plastické hmoty pro 3D tisk, jmenovitě částečně zpracovaný termoplastický materiál používaný pro 3D tisk k použití při výrobě aditiv, částečně zpracované plastické hmoty ve vláknech pro 3D tiskárny k formování rozměrů, termoplastické sloučeniny, jmenovitě polotovary termoplastických materiálů ve formě prášku nebo pelet, polotovary z plastických hmot pro použití v další výrobě, polotovary termoplastických prášků používaných pro 3D tisk, polotovary abs prášků (akrylonitrilbutadienstyren) pro použití v 3D tisku, polotovary PLA (kyselina polylactonová) ve formě prášku pro použití v trojrozměrném tisku (3D), pryskyřice umělé [polotovary], guma; pryskyřice umělé [polotovary], akrylové pryskyřice jako polotovary, filtrační materiály [částečně zpracované pěny], filtrační materiály [částečně zpracované fólie z plastických hmot], tvarování plastů vstříkovaním k výrobním účelům, vlákna z umělých hmot, kromě vláken k textilním účelům, vlákna z umělých hmot, kromě vláken k textilním účelům, vlákna pryžová, kromě vláken k textilním účelům, kaučuk kapalný, ebonit [tvrdá pryž], zásobníky s vláknem pro 3D tiskárny, izolační materiály vyrobené z přepracovaných plastů, izolační materiály vyrobené z plastů, polyesterové tkaniny používané jako izolace, recyklované plastické hmoty, recyklované plastické hmoty, těsnění z pryže nebo plastických hmot, utěšňovací [ucpávkové, těsnící] materiály z pryže nebo plastických hmot, materiály určené k tlumení nárazů a obalové materiály, tlumiče vibrací, fólie z plastických hmot, nikoliv na balení, plastová vlákna, ne na textilní použití; (40) tiskové služby využívající 3D barevné inkoustové tiskárny, trojrozměrný tisk, zpracování pomocí trojrozměrného modelu.

(511) 9, 17, 40

(540)

One String

(592) Slovní

(111) **392194**

(220) 18.01.2022

(320) 18.01.2022

(442) 16.03.2022

(151) 22.06.2022

(730) **24print s.r.o.**, Bořivojova 818/99, Praha 3, Žižkov, 13000, CZ

(740) Mgr. Jitka Vejražková, patentový zástupce, Pod Harfou 938/58, Praha 9, Vysočany, 19000

(210) O-577036

(510) (40) polygrafické služby, tisk, fototisk, digitální tisk, tisk reklamních materiálů, tisk kreseb podle předlohy (šablony), tisk digitálně uložených obrázků a fotografií, zpracování fotografií, kopírování fotografií, kopírování obrazových záznamů, zakázkový potisk; (42) on-line platforma jako služba [PaaS] pro nahrávání, přenos a zpracování obrazu, fotografií a video obsahu pro vytváření fotoalb, fotoknih, fotoobrazů, obrázků na plátně a dalších potištěných výrobků, grafický design.

(511) 40, 42

(540)

PAPILO

(592) Slovní

(111) **392195**

(220) 18.01.2022

(320) 18.01.2022

(442) 16.03.2022

(151) 22.06.2022

(730) **Biomedica, spol. s r.o.**, Pekařská 601/8, Praha 5, Jinonice, 15500, CZ

(210) O-577038

(510) (3) neléčivé kosmetické a toaletní přípravky, neléčivé přípravky pro ústní hygienu, parfumerní výrobky, éterické oleje, bělicí přípravky a prací prostředky, přípravky na čištění, leštění, drhnutí a broušení; (5) farmaceutické, léčebné a veterinární přípravky, hygienické přípravky pro zdravotnické účely, dietetické potraviny a přípravky upravené pro léčebné či veterinární účely, potraviny pro kojenice a batolata, potravinové doplňky pro lidskou spotřebu a zvířata, náplasti, obvazové materiály a kryty, materiály pro plombování zubů, dentální vosky, dezinfekční přípravky, přípravky na hubení škůdců, fungicidy, herbicidy.

(511) 3, 5

(540)

DentaSalvia

(592) Slovní

(111) **392196**

(220) 20.01.2022

(320) 20.01.2022

(442) 16.03.2022

(151) 22.06.2022

(730) **OLMA, a.s.**, Pavelkova 597/18, Olomouc, Holice, 77900, CZ

(740) HSP & Partners advokátní kancelář v.o.s., JUDr. Lenka Příkazská, advokát, Vodičkova 710/31, Praha 1, Nové Město, 11000

(210) O-577063

(510) (29) mléko, jogurty a jiné mléčné výrobky; (32) nealkoholické nápoje, ovocné nápoje a ovocné šťávy, sirupy a jiné nealkoholové přípravky pro přípravu nápojů.

(511) 29, 32

(540)

OLMA Klasik

(592) Slovní

(111) **392197**

(220) 20.01.2022

(320) 20.01.2022

(442) 16.03.2022

(151) 22.06.2022

(730) **ZUBAŘSKÁ ŠKOLKA, z.s.**, č. p. 234, Bystrovany, 77900, CZ

(210) O-577067

(510) (35) reklama, propagace, řízení, organizace a administrativa obchodní činnosti, kancelářské práce; (41) vzdělávání, školení, zábava, sportovní a kulturní činnosti; (44) lékařské služby, veterinární služby, péče o hygienu a krásu osob a zvířat, zemědělské služby, služby v oblasti akvakultury, zahradnické a lesnické služby.

(511) 35, 41, 44

(540)

Zubařská školka

(592) Slovní

(111) **392198**

(220) 20.01.2022

- (320) 20.01.2022
(442) 16.03.2022
(151) 22.06.2022
(730) **Soare sekt a.s.**, Vídeňská 101/119, Brno, Dolní Heršpice, 61900, CZ
(740) Mgr. Jan Andrášek, advokát, Kopečná 241/20, Brno, Staré Brno, 60200
(210) O-577079
(510) (32) piva, minerální vody, šumivé nápoje a nápoje nealkoholické, nápoje a šťávy ovocné, sirupy a přípravky ke zhotovování nápojů; (33) alkoholické nápoje (s výjimkou pív); (41) výchova, školení, zábava, sportovní a kulturní aktivity.
(511) 32, 33, 41
(540)
(592) Slovní

ROZBUBLEJ ZÁBAVU

- (111) **392199**
(220) 20.01.2022
(320) 20.01.2022
(442) 16.03.2022
(151) 22.06.2022
(730) **Onboardio s.r.o.**, Rybná 716/24, Praha 1, Staré Město, 11000, CZ
(210) O-577081
(510) (9) software, komunikační software, vzdělávací software, software pro webové aplikace a servery; (35) konzultační a poradenské služby a pomoc v oblasti reklamní, marketingové a propagační činnosti; (42) navrhování a vývoj počítačového hardwaru a softwaru, grafický design, poradenství v oblasti informačních technologií [IT].
(511) 9, 35, 42
(540)
(592) Slovní

Onboardio

- (111) **392200**
(220) 20.01.2022
(320) 20.01.2022
(442) 16.03.2022
(151) 22.06.2022
(730) **PepsiCo, Inc.**, 700 Anderson Hill Road, Purchase, New York 10577-1444, NY, US
(740) Všetěčka Zelený Švorčík a partneři, advokátní a patentová kancelář, JUDr. Otakar Švorčík, Hájkova 1406/2, Praha 2, Nové Město, 12000
(210) O-577086
(510) (30) snacky na bázi kukuřice.
(511) 30
(540)
(592) Slovní

CHEETOS TWISTED

- (111) **392201**
(220) 20.01.2022
(320) 20.01.2022
(442) 16.03.2022
(151) 22.06.2022
(730) **Zavadilík Roman**, tř. Tomáše Bati 1829, Otrokovice, 76502, CZ
(210) O-577089
(510) (9) ochranné helmy pro sportovce, brýle pro sportovní účely; (25) sportovní oblečení.
(511) 9, 25
(540)
(592) Slovní

RAZIER

- (111) **392202**
(220) 21.01.2022
(320) 21.01.2022
(442) 16.03.2022
(151) 22.06.2022
(730) **LL Production, s.r.o.**, Třešňová 475, Průhonice, 25243, CZ
(740) JUDr. Jan Vondráček, advokát, Zbraslavské náměstí 458, Praha 5, Zbraslav, 15600
(210) O-577095
(591) Barevná

- (510) (9) nahané magnetické nosiče dat, nahané optické disky, nahané pásky, nahané soubory dat, audio a video záznamy, audio nahrávky, audioknihy, digitální hudba ke stažení, digitální stahovatelná hudba dodávaná z počítačové databáze nebo z internetu, disky s nahaným zvukovým záznamem, elektronické brožury ke stažení, elektronické hudebniny, stahovatelné, elektronické publikace ke stažení, hudební nahrávky, nahaná DVD, nahaná hudební videa, nahaná videa, nahané audio pásky, nahané hudební audiopásky, nahané hudební kompaktní disky, nahané kazety, nahané video kompaktní disky, nahané obrazové disky, nahrávky hudby na páscích, nahané kompaktní disky, gramofonové desky, zvukové nahrávky ke stažení, zvukové knihy, nosiče zvukových nahrávek, nosiče zvukových záznamů, zvukové kompaktní disky; (16) obrazy, obrázky, fotografie, malby (obrazy) zarámované či nezarámované, papírové figurky, upomínková alba, umělecké předměty a figuríny z papíru a lepenky a architektonické modely, blahopřání, hudební blahopřání, brožury, brožury s programem, bloky (papírnické výrobky), časopisy, papírové etikety, dopisní papír, kalendáře, knihy, letáky, tištěné listky, katalogy, obaly (papírnické zboží), psací potřeby a razítka, pohlednice, plakáty, poutače z papíru nebo lepenky, prospekty, zpěvníky, tiskoviny; (35) šíření reklamních materiálů (prospekty, brožury a tiskoviny), reklama a propagace, reklamní materiály (příprava), poskytování reklamního prostoru, reklamní texty (psaní); (41) psaní scénářů, psaní a publikování textů, s výjimkou reklamních textů, poskytování digitální hudby (bez možnosti stažení) z internetových webových stránek MP3, poskytování digitálních zvukových nahrávek z internetu bez možnosti stažení, organizování představení, hudební představení, pořádání představení, divadelní představení, výroba živých představení, organizace kulturních představení, organizování jevištních představení, uvádění hudebních představení, organizace živých představení, produkce živých představení, produkce audiovizuálních představení, režie divadelních představení, režie hudebních představení, produkce představení živé zábavy, živá představení pro zábavu, rezervace lístků na představení, umělecké vedení divadelních představení, produkce zábavních představení se zpěváky, produkce zábavních představení s tanečníky, produkce zábavních představení s instrumentalisty, organizování představení pro zábavní účely, organizování, produkce a uvádění divadelních představení, produkce zábavních představení s tanečníky a zpěváky, divadelní zábava, divadelní režie, divadelní služby, vydávání hudebních textů, vydávání hudebních děl, hudební zábava, pořádání hudebních koncertů, pořádání hudebních akcí, produkce hudebních vystoupení, hudební a pěvecká vystoupení, zábavní služby poskytované hudebníky, umělecké vedení hudebních vystoupení, organizování živých hudebních vystoupení, taneční, hudební a dramatická vystoupení, zábava, poskytování živé zábavy, organizování zábavních akcí, produkce živých zábavních akcí, nahrávání hudby, nahrávání a produkce audionahrávek, pronájem divadelních dekorací, pronájem kostýmů (divadelních nebo maškarních plesy).
(511) 9, 16, 35, 41
(540)



- (593) Obrazová

- (111) **392203**
(220) 21.01.2022

- (320) 21.01.2022
(442) 16.03.2022
(151) 22.06.2022
(730) **Soare sekt a.s.**, Vídeňská 101/119, Brno, Dolní Heršpice, 61900, CZ
(740) Mgr. Jan Andrášek, advokát, Kopečná 241/20, Brno, Staré Brno, 60200
(210) O-577096
(510) (32) piva, minerální vody, šumivé nápoje a nápoje nealkoholické, nápoje a šťávy ovocné, sirupy a přípravky ke zhotovování nápojů; (33) alkoholické nápoje (s výjimkou pív); (41) výchova, školení, zábava, sportovní a kulturní aktivity.
(511) 32, 33, 41
(540)

**RŮZBUBLEJ
ZÁBAVU.**

(593) Obrazová

- (111) **392204**
(220) 21.01.2022
(320) 21.01.2022
(442) 16.03.2022
(151) 22.06.2022
(730) **PQ PARTNERS LIMITED**, Athinon 5, Nicosia, CY
(740) JUDr. Tomáš Vymazal, advokát, Wellnerova 1322/3c, Olomouc, Nová Ulice, 77900
(210) O-577105
(510) (5) potravní doplňky a dietetické přípravky, hygienické přípravky a výrobky, farmaceutické přípravky a přírodní léčiva, obvazy, obvazový materiál a aplikátory léčebných přípravků, vitaminy a vitaminové přípravky, vitaminové tablety, potravinové doplňky obsahující vitaminy, léčiva a veterinární přípravky a výrobky, farmaceutické přípravky k prevenci poruch dýchací soustavy, kombinované preparáty k léčbě onemocnění dýchacích cest, farmaceutické přípravky k prevenci nemoci dýchací soustavy, přípravky k léčbě nachlazení, farmaceutické přípravky proti nachlazení, antitusika (léky tlumící kašel), kapky proti kašli, sirupy proti kašli, tobolky proti kašli, léky proti kašli, farmaceutické přípravky proti kašli, pastilky proti kašli pro lékařské účely, farmaceutické přípravky k léčbě zánětlivých nemocí, bylinné doplňky, tekuté bylinné doplňky, bylinné léky, léčivé bylinné čaje, bylinné čaje pro léčebné účely, pastilky z bylinkového medu proti bolení v krku, imunostimulanty, posilující doplňky obsahující parafarmaceutické přípravky používané preventivně a pro rekonvalescenty, farmaceutické přípravky k prevenci zánětlivých poruch, farmaceutické přípravky k prevenci poruch vyvolaných bakteriemi.
(511) 5
(540) **Dr. Weiss**
(592) Slovní

- (111) **392205**
(220) 23.01.2022
(320) 23.01.2022
(442) 16.03.2022
(151) 22.06.2022
(730) **Express Alarm Czech s.r.o.**, Kramolná 1207/31, Praha 9, Horní Počernice, 19300, CZ
(740) Mgr. Bc. Jakub Vojtovič, Dvorecké náměstí 597/2, Praha 4, Podolí, 14700
(210) O-577120
(510) (9) zabezpečovací zařízení proti krádeži, elektrická, elektrická zabezpečovací zařízení proti krádeži, bezpečnostní, zabezpečovací, ochranná a signalizační zařízení, zabezpečovací poplašná zařízení (nikoliv pro vozidla), bezpečnostní kamery, alarmy (poplašná zařízení) a výstražná

zařízení, detektory dýmu, detektory kouře, elektronická sledovací zařízení, elektronické bezpečnostní systémy pro domácí sítě, monitorovací videosystémy, přístroje na ochranu proti krádeži, nikoli pro vozidla, alarmy, bezpečnostní poplašná zařízení, centrální alarmy, elektrické alarmy, elektrické poplašné zvonky, elektronická poplašná zařízení proti vloupání, elektronická poplašná zařízení proti krádeži, poplašná zařízení, videotelefony, sledovací kamery, požární alarmy, elektronické záznamníky, dveřní videotelefonní přístroje, elektronické vstupní systémy, detektory, detektory pohybu, požární detektory; (37) instalace zabezpečovacího a bezpečnostního vybavení, instalace systémů evakuace v případě požáru, instalace a opravy poplašných zařízení proti vloupání, instalace a montáž alarmů, poplašných zařízení, zámků a zabezpečovacích zařízení, jejich údržba a opravy, instalace bezpečnostních systémů, instalace a opravy poplašných zařízení, instalace a opravy požárních hlásičů, instalace alarmů proti krádeži, instalace požárních hlásičů, instalace požárních detekčních systémů, instalace domovních bezpečnostních zařízení, instalace systémů kontroly vstupu, instalace, údržba a opravy poplašných zařízení proti vloupání, opravy alarmů, opravy nebo údržba požárních hlásičů, opravy požárních poplašných zařízení, služby v oblasti instalace poplašných zařízení; (39) skladování zboží.

(511) 9, 37, 39
(540)



(593) Obrazová

- (111) **392206**
(220) 24.01.2022
(320) 24.01.2022
(442) 16.03.2022
(151) 22.06.2022
(730) **Zlínský kraj**, třída Tomáše Bati 21, Zlín, 76190, CZ
(210) O-577131
(510) (16) bloky (kancelářské potřeby), brožury, časopisy (periodika), desky na dokumenty, formuláře (tištěné), fotografie (tištěné), krabice z papíru nebo lepenky, nákupní tašky z papíru nebo plastu, noviny, oběžníky, obrazy, omalovánky, papírnické zboží, papírové vlajky, pečetidla, plakáty, pohlednice, potřeby pro psaní, prospekty, razítka, tiskoviny, tištěné publikace; (21) busty z porcelánu, keramiky, kameniny nebo skla, dekorativní předměty z porcelánu, demižony, dózy, boxy a nádoby pro použití v domácnosti a kuchyni, džbány, figurky (sošky) z porcelánu, keramiky, kameniny nebo skla, hrnčířské výrobky, karafy, košťáře na víno, kuchyňská prkénka na krájení, lahve, likérové soupravy, lžice na boty, majolika, malované skleněné výrobky, nádobí, papírové nebo plastové kelímky, podnosy pro použití v domácnosti, ruční mlýnky pro použití v domácnosti, sklenice (nádoby), slánky, sochy z porcelánu, keramiky, kameniny nebo skla, stojánky na ubrusy (stolování), svačkové boxy, svícný, talíře na jedno použití, tepelně izolované nádoby, toaletní taštičky, umělecká díla z porcelánu, keramiky, kameniny nebo skla, vařečky (kuchyňské náčiní), viněty na karafy, vybavené piknikové koše (včetně nádobí), výrobky z křišťálového skla, výrobky z porcelánu; (25) členky (oděvy), čepice, košile, kravaty, nepromokavé oděvy, oděvy pro cyklisty, plastrony (kravatové šátky), pokrývky hlavy, ponožky, pulovry, rukavice (oděvy), sportovní dresy, sportovní tílka, šátky a šály, trička, vesty, župany; (28) akční figurky, antistresové hračky, boby, bublifuky (hračky), deskové

hry, hokejky, hrací karty, ozdoby na vánoční stromček, s výjimkou osvětlení a cukrovinek, plyšové hračky, stavebnice (hračky), šachovnice, trampolíny, vaky na lyže, zábavné předměty na párty; (32) minerální vody (nápoje), mošt, nealkoholické nápoje, ovocné šťávy, vody (nápoje); (33) destilované nápoje, digestiva (likéry a lihoviny), lihoviny (nápoje), víno; (35) administrativní služby, aktualizace reklamních materiálů, cílený marketing, foto kopírování, grafická úprava pro reklamní účely, marketing, nábor zaměstnanců, obchodní průzkum, online inzerce v počítačové síti, optimalizace návštěvnosti webových stránek, pomoc při řízení obchodní činnosti, pořádání výstav pro obchodní či reklamní účely, poskytování obchodních informací prostřednictvím webových stránek, PPC reklama, propagace, průzkum trhu, průzkum veřejného mínění, reklama za účelem vytvoření identity značky pro jiné osoby, rozhlasová reklama, sestavování katalogů informací pro obchodní či reklamní účely, služby v oblasti firemní komunikace, služby v oblasti vztahů s médii, styk s veřejností, šíření reklamních materiálů, televizní reklama, venkovní reklama, vydávání reklamních textů, výroba reklamních filmů, vývoj reklamních konceptů, zaznamenávání písemných sdělení a údajů, zpracování textu, zprostředkování obchodních informací, zprostředkování obchodů pro třetí strany (v oblasti propojování různých odborníků se zákazníky), zprostředkování propagace, zprostředkování zaměstnání; (41) fotografování, hudební produkce, hudební vzdělávání, knihovnické služby (půjčovny knih), kulturní, vzdělávací nebo zábavní služby poskytované uměleckými galeriemi, moderování zábavních akcí, obrazové zpravodajství, online vydávání elektronických knih a časopisů, organizování zábavních akcí, pojízdné knihovny, pořádání a uvádění koncertů, pořádání a vedení kolokvií, pořádání a vedení konferencí, pořádání a vedení kongresů, pořádání a vedení osobních vzdělávacích fór, pořádání a vedení seminářů, pořádání a vedení sportovních akcí, pořádání a vedení symposií, pořádání a vedení workshopů (školení), pořádání soutěží (vzdělávacích nebo zábavních), pořádání sportovních soutěží, pořádání výstav ke kulturním nebo vzdělávacím účelům, poskytování informací v oblasti rekreačních aktivit, poskytování informací v oblasti vzdělávání, poskytování informací v oblasti zábavy, poskytování videí online bez možnosti stažení, provozování muzeí, provozování zoologických zahrad, překladatelské služby, snímání fotografií prováděné dronem, snímání videa prováděné dronem, školení, školní vzdělávání, vydávání knih, vydávání textů, s výjimkou reklamních, výroba filmů, s výjimkou reklamních, výroba podcastů, výroba rozhlasových a televizních programů, zábava.

(511) 16, 21, 25, 28, 32, 33, 35, 41

(540)



domácnosti, sklenice (nádoby), slánky, sochy z porcelánu, keramiky, kameniny nebo skla, stojánky na ubrusy (stolování), svačिनové boxy, svícný, talíře na jedno použití, tepelně izolované nádoby, toaletní taštičky, umělecká díla z porcelánu, keramiky, kameniny nebo skla, vařečky (kuchyňské náčiní), viněty na karafy, vybavené piknikové koše (včetně nádobí), výrobky z křišťálového skla, výrobky z porcelánu; (25) čelenky (oděvy), čepice, košile, kravaty, nepromokavé oděvy, oděvy pro cyklisty, plastrony (kravatové šátky), pokrývky hlavy, ponožky, pulovry, rukavice (oděvy), sportovní dresy, sportovní tílka, šátky a šály, trička, vesty, župany; (28) akční figurky, antistresové hračky, boby, bublifuky (hračky), deskové hry, hokejky, hrací karty, ozdoby na vánoční stromček, s výjimkou osvětlení a cukrovinek, plyšové hračky, stavebnice (hračky), šachovnice, trampolíny, vaky na lyže, zábavné předměty na párty; (32) minerální vody (nápoje), mošt, nealkoholické nápoje, ovocné šťávy, vody (nápoje); (33) destilované nápoje, digestiva (likéry a lihoviny), lihoviny (nápoje), víno; (35) administrativní služby, aktualizace reklamních materiálů, cílený marketing, foto kopírování, grafická úprava pro reklamní účely, marketing, nábor zaměstnanců, obchodní průzkum, online inzerce v počítačové síti, optimalizace návštěvnosti webových stránek, pomoc při řízení obchodní činnosti, pořádání výstav pro obchodní či reklamní účely, poskytování obchodních informací prostřednictvím webových stránek, PPC reklama, propagace, průzkum trhu, průzkum veřejného mínění, reklama za účelem vytvoření identity značky pro jiné osoby, rozhlasová reklama, sestavování katalogů informací pro obchodní či reklamní účely, služby v oblasti firemní komunikace, služby v oblasti vztahů s médii, styk s veřejností, šíření reklamních materiálů, televizní reklama, venkovní reklama, vydávání reklamních textů, výroba reklamních filmů, vývoj reklamních konceptů, zaznamenávání písemných sdělení a údajů, zpracování textu, zprostředkování obchodních informací, zprostředkování obchodů pro třetí strany (v oblasti propojování různých odborníků se zákazníky), zprostředkování propagace, zprostředkování zaměstnání; (41) fotografování, hudební produkce, hudební vzdělávání, knihovnické služby (půjčovny knih), kulturní, vzdělávací nebo zábavní služby poskytované uměleckými galeriemi, moderování zábavních akcí, obrazové zpravodajství, online vydávání elektronických knih a časopisů, organizování zábavních akcí, pojízdné knihovny, pořádání a uvádění koncertů, pořádání a vedení kolokvií, pořádání a vedení konferencí, pořádání a vedení kongresů, pořádání a vedení osobních vzdělávacích fór, pořádání a vedení seminářů, pořádání a vedení sportovních akcí, pořádání a vedení symposií, pořádání a vedení workshopů (školení), pořádání soutěží (vzdělávacích nebo zábavních), pořádání sportovních soutěží, pořádání výstav ke kulturním nebo vzdělávacím účelům, poskytování informací v oblasti rekreačních aktivit, poskytování informací v oblasti vzdělávání, poskytování informací v oblasti zábavy, poskytování videí online bez možnosti stažení, provozování muzeí, provozování zoologických zahrad, překladatelské služby, snímání fotografií prováděné dronem, snímání videa prováděné dronem, školení, školní vzdělávání, vydávání knih, vydávání textů, s výjimkou reklamních, výroba filmů, s výjimkou reklamních, výroba podcastů, výroba rozhlasových a televizních programů, zábava.

(511) 16, 21, 25, 28, 32, 33, 35, 41

(540)

(593) Obrazová

(111) **392207**

(220) 24.01.2022

(320) 24.01.2022

(442) 16.03.2022

(151) 22.06.2022

(730) **Zlínský kraj**, třída Tomáše Bati 21, Zlín, 76190, CZ

(210) O-577132

(510) (16) bloky (kancelářské potřeby), brožury, časopisy (periodika), desky na dokumenty, formuláře (tištěné), fotografie (tištěné), krabice z papíru nebo lepenky, nákupní tašky z papíru nebo plastu, noviny, oběžníky, obrazy, omalovánky, papírnické zboží, papírové vlajky, pečeti, plakáty, pohlednice, potřeby pro psaní, prospekty, razítka, tiskoviny, tištěné publikace; (21) busty z porcelánu, keramiky, kameniny nebo skla, dekorační předměty z porcelánu, demižony, dózy, boxy a nádoby pro použití v domácnosti a kuchyni, džbány, figurky (sošky) z porcelánu, keramiky, kameniny nebo skla, hrnčířské výrobky, karafy, košťře na víno, kuchyňská prkénka na krájení, lahve, likérové soupravy, lžice na boty, majolika, malované skleněné výrobky, nádoby, papírové nebo plastové kelímky, podnosy pro použití v domácnosti, ruční mlýnky pro použití v



(593) Obrazová

(111) **392208**

(220) 24.01.2022

(320) 24.01.2022

(442) 16.03.2022

(151) 22.06.2022

(730) **Zlínský kraj**, třída Tomáše Bati 21, Zlín, 76190, CZ

(210) O-577133

(591) Barevná

(510) (16) bloky (kancelářské potřeby), brožury, časopisy (periodika), desky na dokumenty, formuláře (tištěné), fotografie (tištěné), krabice z papíru nebo lepenky, nákupní tašky z papíru nebo plastu, noviny, oběžníky, obrazy, omalovánky, papírnické zboží, papírové vlajky, pečeti, plakáty, pohlednice, potřeby pro psaní, prospekty, razítka, tiskoviny, tištěné publikace; (21) busty z porcelánu, keramiky, kameniny nebo skla, dekorativní předměty z porcelánu, demižony, dózy, boxy a nádoby pro použití v domácnosti a kuchyni, džbány, figurky (sošky) z porcelánu, keramiky, kameniny nebo skla, hrncové výrobky, karafy, košťáče na víno, kuchyňská prkénka na krájení, lahve, likérové soupravy, lžice na boty, majolika, malované skleněné výrobky, nádobí, papírové nebo plastové kelímky, podnosy pro použití v domácnosti, ruční mlýnky pro použití v domácnosti, sklenice (nádoby), slánky, sochy z porcelánu, keramiky, kameniny nebo skla, stojánky na ubrusy (stolování), svačkové boxy, svícný, talíře na jedno použití, tepelně izolované nádoby, toaletní taštičky, umělecká díla z porcelánu, keramiky, kameniny nebo skla, vařečky (kuchyňské náčiní), viněty na karafy, vybavené piknikové koše (včetně nádobí), výrobky z křišťálového skla, výrobky z porcelánu; (25) čelenky (oděvy), čepice, košile, kravaty, nepromokavé oděvy, oděvy pro cyklisty, plastrony (kravatové šátky), pokrývky hlavy, ponožky, pulovry, rukavice (oděvy), sportovní dresy, sportovní tílka, šátky a šály, trička, vesty, župany; (28) akční figurky, antistresové hračky, boby, bublifuky (hračky), deskové hry, hokejky, hrací karty, ozdoby na vánoční stromček, s výjimkou osvětlení a cukrovinek, plyšové hračky, stavebnice (hračky), šachovnice, trampolíny, vaky na lyže, zábavné předměty na párty; (32) minerální vody (nápoje), mošt, nealkoholické nápoje, ovocné šťávy, vody (nápoje); (33) destilované nápoje, digestiva (likéry a lihoviny), lihoviny (nápoje), víno; (35) administrativní služby, aktualizace reklamních materiálů, cílený marketing, foto kopírování, grafická úprava pro reklamní účely, marketing, nábor zaměstnanců, obchodní průzkum, online inzerce v počítačové síti, optimalizace návštěvnosti webových stránek, pomoc při řízení obchodní činnosti, pořádání výstav pro obchodní či reklamní účely, poskytování obchodních informací prostřednictvím webových stránek, PPC reklama, propagace, průzkum trhu, průzkum veřejného mínění, reklama za účelem vytvoření identity značky pro jiné osoby, rozhlasová reklama, sestavování katalogů informací pro obchodní či reklamní účely, služby v oblasti firemní komunikace, služby v oblasti vztahů s médii, styk s veřejností, šíření reklamních materiálů, televizní reklama, venkovní reklama, vydávání reklamních textů, výroba reklamních filmů, vývoj reklamních konceptů, zaznamenávání písemných sdělení a údajů, zpracování textu, zprostředkování obchodních informací, zprostředkování obchodů pro třetí strany (v oblasti propojování různých odborníků se zákazníky), zprostředkování propagace, zprostředkování zaměstnání; (41) fotografování, hudební produkce, hudební vzdělávání, knihovnické služby (půjčovny knih), kulturní, vzdělávací nebo zábavní služby poskytované uměleckými galeriemi, moderování zábavních akcí, obrazové zpravodajství, online vydávání elektronických knih a časopisů, organizování zábavních akcí, pojízdné knihovny, pořádání a uvádění koncertů, pořádání a vedení kolokvií, pořádání a vedení konferencí, pořádání a vedení kongresů, pořádání a vedení osobních vzdělávacích fór, pořádání a vedení seminářů, pořádání a vedení sportovních akcí, pořádání a vedení symposií, pořádání a vedení workshopů (školení), pořádání soutěží (vzdělávacích nebo zábavních), pořádání sportovních soutěží, pořádání výstav ke kulturním nebo vzdělávacím účelům, poskytování informací v oblasti rekreačních aktivit, poskytování informací v oblasti vzdělávání, poskytování informací v oblasti zábavy, poskytování videí online bez možnosti stažení, provozování muzeí, provozování zoologických zahrad, překladatelské služby, snímání fotografií prováděné dronem, snímání videa prováděné dronem, školení, školní vzdělávání, vydávání knih, vydávání textů, s výjimkou reklamních, výroba filmů, s výjimkou reklamních, výroba podcastů, výroba rozhlasových a televizních programů, zábava.

(511) 16, 21, 25, 28, 32, 33, 35, 41

(540)



(593) Obrazová

(111) 392209

(220) 24.01.2022

(320) 24.01.2022

(442) 16.03.2022

(151) 22.06.2022

(730) Zlínský kraj, třída Tomáše Bati 21, Zlín, 76190, CZ

(210) O-577134

(510) (16) bloky (kancelářské potřeby), brožury, časopisy (periodika), desky na dokumenty, formuláře (tištěné), fotografie (tištěné), krabice z papíru nebo lepenky, nákupní tašky z papíru nebo plastu, noviny, oběžníky, obrazy, omalovánky, papírnické zboží, papírové vlajky, pečeti, plakáty, pohlednice, potřeby pro psaní, prospekty, razítka, tiskoviny, tištěné publikace; (21) busty z porcelánu, keramiky, kameniny nebo skla, dekorativní předměty z porcelánu, demižony, dózy, boxy a nádoby pro použití v domácnosti a kuchyni, džbány, figurky (sošky) z porcelánu, keramiky, kameniny nebo skla, hrncové výrobky, karafy, košťáče na víno, kuchyňská prkénka na krájení, lahve, likérové soupravy, lžice na boty, majolika, malované skleněné výrobky, nádobí, papírové nebo plastové kelímky, podnosy pro použití v domácnosti, ruční mlýnky pro použití v domácnosti, sklenice (nádoby), slánky, sochy z porcelánu, keramiky, kameniny nebo skla, stojánky na ubrusy (stolování), svačkové boxy, svícný, talíře na jedno použití, tepelně izolované nádoby, toaletní taštičky, umělecká díla z porcelánu, keramiky, kameniny nebo skla, vařečky (kuchyňské náčiní), viněty na karafy, vybavené piknikové koše (včetně nádobí), výrobky z křišťálového skla, výrobky z porcelánu; (25) čelenky (oděvy), čepice, košile, kravaty, nepromokavé oděvy, oděvy pro cyklisty, plastrony (kravatové šátky), pokrývky hlavy, ponožky, pulovry, rukavice (oděvy), sportovní dresy, sportovní tílka, šátky a šály, trička, vesty, župany; (28) akční figurky, antistresové hračky, boby, bublifuky (hračky), deskové hry, hokejky, hrací karty, ozdoby na vánoční stromček, s výjimkou osvětlení a cukrovinek, plyšové hračky, stavebnice (hračky), šachovnice, trampolíny, vaky na lyže, zábavné předměty na párty; (32) minerální vody (nápoje), mošt, nealkoholické nápoje, ovocné šťávy, vody (nápoje); (33) destilované nápoje, digestiva (likéry a lihoviny), lihoviny (nápoje), víno; (35) administrativní služby, aktualizace reklamních materiálů, cílený marketing, foto kopírování, grafická úprava pro reklamní účely, marketing, nábor zaměstnanců, obchodní průzkum, online inzerce v počítačové síti, optimalizace návštěvnosti webových stránek, pomoc při řízení obchodní činnosti, pořádání výstav pro obchodní či reklamní účely, poskytování obchodních informací prostřednictvím webových stránek, PPC reklama, propagace, průzkum trhu, průzkum veřejného mínění, reklama za účelem vytvoření identity značky pro jiné osoby, rozhlasová reklama, sestavování katalogů informací pro obchodní či reklamní účely, služby v oblasti firemní komunikace, služby v oblasti vztahů s médii, styk s veřejností, šíření reklamních materiálů, televizní reklama, venkovní reklama, vydávání reklamních textů, výroba reklamních filmů, vývoj reklamních konceptů, zaznamenávání písemných sdělení a údajů, zpracování textu, zprostředkování obchodních informací, zprostředkování obchodů pro třetí strany (v oblasti propojování různých odborníků se zákazníky), zprostředkování propagace, zprostředkování zaměstnání; (41) fotografování, hudební produkce, hudební vzdělávání, knihovnické služby (půjčovny knih), kulturní, vzdělávací nebo zábavní služby poskytované uměleckými galeriemi, moderování zábavních akcí, obrazové zpravodajství, online vydávání elektronických knih a časopisů, organizování zábavních akcí, pojízdné knihovny, pořádání a uvádění koncertů, pořádání a vedení kolokvií, pořádání a vedení konferencí, pořádání a vedení kongresů, pořádání a vedení osobních vzdělávacích fór, pořádání a vedení seminářů, pořádání a vedení sportovních akcí, pořádání a vedení symposií, pořádání a vedení workshopů (školení), pořádání soutěží (vzdělávacích nebo zábavních), pořádání sportovních soutěží, pořádání výstav ke kulturním nebo vzdělávacím účelům, poskytování informací v oblasti rekreačních aktivit, poskytování informací v oblasti vzdělávání, poskytování informací v oblasti zábavy, poskytování videí online bez možnosti stažení, provozování muzeí, provozování zoologických zahrad, překladatelské služby, snímání fotografií prováděné dronem, snímání videa prováděné dronem, školení, školní vzdělávání, vydávání knih, vydávání textů, s výjimkou reklamních, výroba filmů, s výjimkou reklamních, výroba podcastů, výroba rozhlasových a televizních programů, zábava.

(511) 16, 21, 25, 28, 32, 33, 35, 41

(540)



(593) Obrazová

(111) **392210**

(220) 24.01.2022

(320) 24.01.2022

(442) 16.03.2022

(151) 22.06.2022

(730) **Bergman Richard**, Přemyslovská 853/1, Praha 3, Vinohrady, 13000, CZ

(210) O-577135

(510) (9) přístroje a nástroje fotografické, filmové, audiovizuální, optické, pro záznam, převod, reprodukci nebo zpracování zvuku, obrazu, nebo dat, nahraná média a média s možností stažení, počítačový software, digitální nebo analogové záznamové a paměťové nosiče, ústrojí pro přístroje na mince, pokladny registrační, počítací zařízení, počítače a počítačová periferní zařízení; (16) papír a lepenka, tiskárenské výrobky, potřeby pro knižní vazby, fotografie, kancelářské a psací potřeby, rýsovací potřeby a potřeby pro umělce, štětce, plastové folie, potahy a tašky na balení; (25) oděvy, obuv, pokrývky hlavy; (35) propagační činnost, reklama, řízení, organizace a administrativa obchodní činnosti, kancelářská práce; (41) výchova, vzdělávání, zábava, sportovní a kulturní aktivity.

(511) 9, 16, 25, 35, 41

(540) **MUZIKÁL COCO CHANEL**

(592) Slovní

(111) **392211**

(220) 24.01.2022

(320) 24.01.2022

(442) 16.03.2022

(151) 22.06.2022

(730) **AS-Real, a. s.**, Ofenda 10, Mrákotín, 53901, CZ

(740) MIRA Patentová a známková kancelář, Blanka Fišerová, V kapslovně 2770/11, Praha 3, Žižkov, 13000

(210) O-577141

(510) (28) ručně foukané skleněné vánoční ozdoby s originálními různobarevnými efekty, vánoční skleněné ozdoby zdobené speciálními technikami, vánoční ozdoby zhotovené na zakázku, vánoční skleněné dekorace, ozdoby na vánoční stromčky (s výjimkou osvětlení a cukrovinek), skleněné slavnostní ozdoby; (35) reklama, marketing, merchandising, franchising, propagační činnost, mediální reklama a inzerce, pomoc při řízení obchodní činnosti, systém na podporu obchodních služeb, výstavy komerční, reklamní nebo propagační, předvádění zboží prostřednictvím internetu nebo katalogu nebo výstav za účelem reklamy a/nebo prodeje prostřednictvím katalogu a/nebo internetu a prostřednictvím globálních počítačových sítí a/nebo zásilkového prodeje, zásilkový prodej zboží a maloobchodní prodej výrobků výše zařazených ve třídě 28, dodavatelské služby pro třetí osoby (nákup výrobků a služeb pro jiné podniky), distribuce a šíření reklamních a propagačních materiálů, obchodní činnost v oblasti výše uvedených výrobků ve třídě 28 v tuzemsku a v zahraničí, poskytování obchodních informací prostřednictvím webových stránek; (42) služby navrhování designu skleněných a vánočních ozdob, služby v oblasti designu na zakázku, služby v poskytování interiérové výzdoby, správa webových stránek pro třetí osoby.

(511) 28, 35, 42

(540) **Kahuri**

(592) Slovní

(111) **392212**

(220) 26.01.2022

(320) 26.01.2022

(442) 16.03.2022

(151) 22.06.2022

(730) **MicroCen Trans s.r.o.**, Nové sady 988/2, Brno, Staré Brno, 60200, CZ

(740) INPROCHES Patentová a známková kancelář, Mgr. Alžběta Jurtíková, Mezírka 775/1, Brno, Veveří, 60200

(210) O-577188

(510) (1) bílkoviny, protein (surovina), bakteriální přípravky (jiné než pro lékařské a zvěrolékařské účely), bakteriologické přípravky (jiné než pro lékařské a zvěrolékařské účely), kultury mikroorganismů (jiné než pro lékařské a zvěrolékařské účely), biochemické přípravky pro průmysl, umělá sladidla (chemické přípravky); (3) kosmetika, parfumerie (výrobky), kosmetická barviva a barvy, kosmetické kúry, kosmetické přípravky pro zeštíhlení, kosmetické přípravky pro zvířata, krémy na bělení pokožky, kráslicí masky, kosmetické oleje, kosmetické emulze, mléko (čisticí) pro toaletní účely, mléko pro kosmetické účely, pleťová voda pro kosmetické účely, kosmetické přípravky pro ošetřování a péči o pleť, přípravky vlasové kosmetiky, neléčivé přípravky do koupele a po koupeli, líčidla, depilační přípravky, opalovací přípravky, přípravky proti pocení (toaletní potřeby), laky na nehty, odlakovače, kosmetické přípravky pro péči o nehty, přípravky na a po holení, neléčivé ústní vody, zubní pasty, zubní bělicí gely, pěstiči a čisticí přípravky pro chrup (i umělé), přípravky k mytí, šampóny, šampóny pro zvířata, přípravky pro ústní hygienu spadající do této třídy, dezodoranty pro osobní potřebu, éterické oleje, mýdla, čisticí WC gely; (5) dezinfekční mýdla, aminokyseliny pro lékařské i veterinární účely, bakteriální přípravky pro lékařské a zvěrolékařské účely, bílkovinná potrava pro lékařské účely, přípravky proti bolesti hlavy, minerální doplňky potravy, veterinární výrobky, chemické a biochemické přípravky pro léčebné účely, enzymatické přípravky pro léčebné účely, farmaceutické přípravky, farmaceutické přípravky proti lupům, přísady do krmiv pro léčebné účely, masti pro farmaceutické účely, mikroorganismy pro použití v lékařství a zvěrolékařství, léčiva posilující nervovou soustavu, přípravky na ošetření popálenin, přípravky potlačující chuť k jídlu pro lékařské účely, dietetické přípravky pro léčebné účely, dietní potraviny upravené pro lékařské účely, diabetické přípravky pro léčebné účely, diabetické potraviny pro léčebné účely, potraviny pro batolata, bonbóny bez cukru pro lékařské účely, žvýkací gumy pro lékařské účely, výrobky z čokolády bez cukru pro dietetické účely, vitamíny a vitamínové přípravky pro léčebné účely, výživové doplňky pro lékařské účely, potravinové doplňky pro léčebné účely, potravinové doplňky ke zlepšení fyzické a psychické kondice, posilující poživatiny, speciální potraviny pro sportovce, rekonvalescenty a osoby se zvýšenou fyzickou a psychickou zátěží, sladkosti bez cukru pro lékařské účely, přípravky proti nevolnosti při cestování, přípravky a směsi pro potahování tablet, léčebné čaje, tyčinky proti bradavicím, výrobky léčebné kosmetiky, rostlinné extrakty pro léčebné účely, léčivé přípravky pro péči o dutinu ústní, dezinfekční přípravky, antibakteriální přípravky, dezodoranty (nikoliv pro osobní použití), osvěžovače vzduchu, přípravky na neutralizaci zápachu, WC dezodoranty, fungicidní prostředky proti plísním, insekticidy, přípravky k hubení škůdců, antiparazitní přípravky, repelenty a jiné odpuzovače hmyzu; (29) bílkovinami obohacené mléko, kasein používaný jako přísada ve výživě, mléčné výrobky, protein pro lidskou spotřebu, syrovátka; (35) zprostředkování nákupu a prodeje v oboru kosmetiky, potravních doplňků, farmaceutických a veterinárních přípravků, dodavatelské služby pro třetí osoby (nákup kosmetiky, potravních doplňků, farmaceutických a veterinárních přípravků pro jiné podniky), dovozní a vývozní kanceláře, reklama, reklama on-line v počítačové síti, propagace, inzerce, marketingové studie, obchodní a podnikatelské informace, obchodní nebo podnikatelský průzkum, pomoc při provozu obchodu, pořádání veletrhů pro obchodní a reklamní účely, distribuce vzorků zboží, předvádění zboží.

(511) 1, 3, 5, 29, 35

(540)

ColFos

(592) Slovní

(111) **392213**

(220) 27.01.2022

(320) 27.01.2022

(442) 16.03.2022

(151) 22.06.2022

(730) **AgriStar - agrochemicals s.r.o.**, č. p. 98, Liboš, 78313, CZ

(740) Ing. Petr Soukup, tř. Svobody 43/39, Olomouc, 77900

(210) O-577219

(510) (1) agrochemikálie s výjimkou fungicidů, herbicidů, insekticidů a přípravků na hubení parazitů, biologické přípravky, jiné než pro lékařské a zvěrolékařské účely, chemikálie pro vědecké účely (jiné než pro lékařské a

veterinární účely), chemické výrobky určené pro lesnictví s výjimkou fungicidů, insekticidů a přípravků proti parazitům, umělá hnojiva, přípravky pro hnojení, zahradnické chemikálie s výjimkou fungicidů, herbicidů, insekticidů a přípravků proti parazitům, průmyslové chemikálie, vše v rámci této třídy, regulátory růstu rostlin; (5) insekticidy, germicidy, herbicidy, algicidy, parasitocidy, pesticidy a přípravky na hubení plevelu, fungicidy.

(511) 1, 5

(540)

(592) Slovní

Dagger

(111) **392214**

(220) 27.01.2022

(320) 27.01.2022

(442) 16.03.2022

(151) 22.06.2022

(730) **Šimoník Petr Ing.**, Bzová 22, Bojkovice, 68771, CZ

(210) O-577222

(510) (12) dvoukolová, tříkolová a čtyřkolová terénní vozidla s nízkým obsahem motoru, obojživelná vozidla, vodní dopravní prostředky, vozidla pro jízdu bažinami, vozidla pro jízdu na sněhu.

(511) 12

(540)

(592) Slovní

Všudychod

(111) **392215**

(220) 27.01.2022

(320) 27.01.2022

(442) 16.03.2022

(151) 22.06.2022

(730) **Česká distribuční k.s.**, Na Rovince 879, Ostrava, Hrabová, 72000, CZ

(740) Ing. Pavel Nádvorník s.r.o., Klínová 620/1, Ostrava, Hulváky, 70900

(210) O-577245

(591) Barevná

(510) (16) papír a lepenka, tiskárenské výrobky, papírnické zboží a vzdělávací potřeby, potřeby pro knižní vazby, formuláře, fotografie, plakáty, papírové bannery, papírové nálepky, štítky z papíru nebo lepenky, kancelářské potřeby, s výjimkou nábytku, obaly (papírnické zboží), balicí papír, grafické reprodukce, tištěné publikace, letáky, tištěné knihy, časopisy, noviny a jiná papírová média v rámci této třídy; (35) distribuce a šíření reklamních materiálů (letáků, prospektů, tištěných materiálů, vzorků), vkládání tiskovin do obálek, reklamní, marketingové a propagační služby, příprava reklamních kampaní, konzultační a poradenské služby a pomoc v oblasti reklamní, marketingové a propagační činnosti, vydávání reklamních textů, obchodní analýzy, informační služby a průzkumy trhu, pomoc v obchodní a podnikatelské činnosti, management a administrativní služby, odborné obchodní poradenství, obchodní nebo podnikatelské informace, kopírování nebo rozmnožování (reprodukce) dokumentů, dokladů, systematizace informací do počítačové databáze, zpracování, systemizace a správa obchodních dat, služby obchodního zprostředkovávání a poradenství v oboru prodeje výrobků a poskytování služeb, kontrola obchodní činnosti jménem třetích osob, kontrola distribuce reklamních materiálů; (39) doručovací služby, kurýrní služby, balení a skladování zboží, doručování, expedice a distribuce novin a časopisů, dodávka zboží poštou, dovoz, doprava, fyzické skladování elektronicky uložených dat nebo dokumentů, kontrola dopravy a doručování zboží; (40) tisk, tisk reklamních materiálů, tiskárenské služby, vyvolávání a zpracování fotografií a kinematografických filmů, dokončovací tiskařské práce (skládání, řezání, vazba).

(511) 16, 35, 39, 40

(540)



(593) Obrazová

(111) **392216**

(220) 27.01.2022

(320) 27.01.2022

(442) 16.03.2022

(151) 22.06.2022

(730) **Staub Dagmar Mgr.**, Olšanská 2898/4e, Praha 3, Žižkov, 13000, CZ

(740) Langrova, s.r.o., Skřetova 1011/48, Plzeň, Jižní Předměstí, 30100

(210) O-577248

(510) (21) výrobky ze skla, porcelánu a keramiky, domácí kuchyňské potřeby a nádoby, vše v rozsahu třídy 21; (30) pečivo, výrobky z obilnin, potravin rostlinného původu, potravin rostlinného původu upravené ke konzumaci, vše v rozsahu třídy 30; (43) restaurační služby.

(511) 21, 30, 43

(540)



(593) Obrazová

(111) **392217**

(220) 27.01.2022

(320) 27.01.2022

(442) 16.03.2022

(151) 22.06.2022

(730) **Forestay Properties Koriátolt Felelősségű Társaság**, Szabadság tér. 7, Budapest, HU

(740) TaylorWessing e|n|w|c advokáti v.o.s., Mgr. Karin Pomaizlová, advokátka, U Prašné brány 1078/1, Praha 1, Staré Město, 11000

(210) O-577260

(510) (41) zábavní služby, zábava, provozování a pronájem prostor k zábavním účelům, provozování a pronájem komunitních center pro společenská shromáždění a setkání, provozování komunitních center pro účely zábavy, provozování rekreačních zařízení, služby v oblasti sportu a fitness, sportovní a kulturní aktivity, knihovnické služby (půjčovny knih); (43) ubytování pro studenty, provozování ubytování pro studenty, dočasné ubytování, služby ubytovací kanceláře, ubytování v hotelu (služby), recepční služby pro dočasné ubytování [vydávání klíčů], pronájem přechodného ubytování, bary, restaurace, restaurační služby v oblasti rychlého občerstvení, jídelny, poskytování jídla a nápojů, podávání stravování a nápojů v restauracích a barech, pronájem jednacích místností.

(511) 41, 43

(540)

Dean's College Hotel

(592) Slovní

(111) **392218**

(220) 28.01.2022

(320) 28.01.2022

(442) 16.03.2022

(151) 22.06.2022

(730) **TRIUM spol. s r.o.**, Radnická 280, Vlašim, 25801, CZ

(740) Mgr. PETR ŽIŽKA, LL.M., advokátní kancelář, Mgr. Petr Žižka LL.M., Sedláčkova 209/16, Plzeň, Vnitřní Město, 30100

(210) O-577263

(510) (9) elektrická zabezpečovací zařízení proti krádeži, bezpečnostní, zabezpečovací, ochranná a signalizační zařízení, zabezpečovací poplašná zařízení (alarmy) (nikoliv pro vozidla), solární moduly, solární panely, solární baterie, solární desky, solární (sluneční) články, solární panely na výrobu elektřiny, poplašné systémy, elektronické ovládací systémy; (11) svítidla, lampy, LED svítidla, svítidla (cylindry), stropní svítidla, elektrická svítidla, stojanová svítidla, halogenová svítidla, podvodní LED svítidla, závěsná fluorescenční svítidla, interiérová elektrická svítidla, závěsná stropní svítidla, LED pásy, LED žárovky, lampy LED, LED svíčky, LED osvětlovací tělesa, LED kapesní svítily, náladové osvětlení LED, bezpečnostní LED lampy, přístroje s LED světly, LED lampy na venkovní osvětlení, osvětlovací zařízení vybavená elektroluminiscenčními diodami (LED), bezplamenné svíčky se světelnými diodami (LED), osvětlovací soustavy LED pro osvětlené značky, elektroluminiscenční diody (LED) světelné přístroje a zařízení, zařízení pro osvětlení se světelnými diodami (LED); (35) velkoobchodní prodej světel, velkoobchodní prodej zařízení do bytu, maloobchodní prodej světel, maloobchodní prodej záznamové techniky.

(511) 9, 11, 35

(540)

ILEDShop
WWW.ILEDSHOP.CZ

(593) Obrazová

(111) **392219**

(220) 28.01.2022

(320) 28.01.2022

(442) 16.03.2022

(151) 22.06.2022

(730) **DOMELI s.r.o.**, Primátorská 296/38, Praha 8, Libeň, 18000, CZ

(740) Mgr. PETR ŽIŽKA, LL.M., advokátní kancelář, Mgr. Petr Žižka LL.M., Sedláčkova 209/16, Plzeň, Vnitřní Město, 30100

(210) O-577264

(510) (14) amulety (šperky), bižuterie a ozdoby, bižuterie vyrobená z polodrahokamů, drahé kameny, perly a drahé kovy, jakož i jejich imitace, klenotnické šňůrkové řetízkové náramky, klenoty, jmenovitě náramky, klenoty k osobnímu krášení, klenoty nikoliv ze vzácných kovů, klenoty pro osobní nošení, korálky na výrobu šperků, korálkové náramky, kruhové náušnice, medailony (šperky), meditační korálky, náhrdelníky (šperky), náramky, náramky na kotníky, náramky z dřevěných korálků, náušnice, opál, přírodní drahokamy, přívěšky na krk, přívěšky na náhrdelníky, přívěšky na náramky, přívěšky (šperky), řetízkové jako klenoty, růžence; (35) velkoobchodní prodej šperků, maloobchodní prodej šperků, on-line maloobchodní služby týkající se šperků a klenotů.

(511) 14, 35

(540)

domeli

(592) Slovní

(111) **392220**

(220) 28.01.2022

(320) 28.01.2022

(442) 16.03.2022

(151) 22.06.2022

(730) **scrpťd media s.r.o.**, Primátorská 296/38, Praha 8, Libeň, 18000, CZ

(210) O-577266

(510) (3) voňavkářské výrobky, vůně, parfémy, mýdla pro osobní potřebu, pleťové čisticí přípravky, éterické oleje, kosmetika, přípravky pro péči o vlasy (mléka); (9) pouzdra na brýle, pouzdra na chytré telefony, pomůcky na ochranu hlavy, pouzdra na mobilní telefony vyrobená z látky nebo textilních materiálů, držáky uzpůsobené pro mobilní telefony, optické brýle, sluneční brýle, brýlové obroučky; (16) papír a lepenka, tiskárenské výrobky, potřeby pro vazbu knih, fotografie, papírnické zboží a kancelářské potřeby s výjimkou nábytku, lepidla pro kancelářské potřeby nebo pro domácnost, potřeby pro rýsování a kreslení a potřeby pro umělce, malířské štětce, papírové instruktážní a výukové materiály, plastové archy, fólie a sáčky pro balení a obaly, tiskařské typy, štočky; (18) kůže a imitace kůže, tašky, kabelky, dámské kabelky (psaníčka), kufrů a cestovní tašky (zavazadla), sportovní tašky, cestovní tašky na sportovní oděvy, batohy, pouzdra na klíče, pouzdra na klíče z kůže a usně, kožené peněženky, peněženky na mince nikoliv z drahých kovů, zavazadla, pouzdra na kreditní karty (náprsní tašky), pouzdra na vizitky (náprsní tašky), skládací aktovky, kufříky na doklady, kosmetické taštičky prodávané prázdné, tašky nošené křížem přes rameno, kožené cestovní tašky na oděvy, plážové tašky, kosmetické kufříky (prázdné), deštníky; (24) prádlo (nikoliv osobní), ložní prádlo a příkrývky, ručníky, plážové ručníky, povlečení, prostěradla, prošívané příkrývky, textilní ubrusky, záclony a závěsy, záclony a závěsy z textilu; (25) oděvy, trička, punčochové zboží, polokošile, topy (oděvy), kalhoty, krátké kalhoty, pulovry, svetry se zipem, košile, košile (neformální), sukně, džíny, svrchníky (kabáty), župany, zimní bundy, kabáty, nepromokavé pláště, peleríny, pásky, šály, šerpy, kravaty, plavky, spodní prádlo, pokrývky hlavy, obuv; (30) káva, čaj, kakao a náhražky kávy, rýže, těstoviny a nudle, tapioka a ságo, mouka a přípravky vyrobené z obilnin, chléb, pečivo a cukrovinky, čokoláda, zmrzlina, sorbety a jiné produkty určené ke konzumaci v mraženém stavu v rámci této třídy, cukr, med, melasa, droždí, kypřicí prášek do pečiva, sůl, koření přísady, koření, konzervované byliny, ocet, omáčky a ochucovadla, led (zmrazená voda); (32) piva, nealkoholické nápoje, minerální a sycené vody, ovocné nápoje a ovocné šťávy, sirupy a jiné přípravky pro přípravu nealkoholických nápojů; (33) alkoholické nápoje (s výjimkou pív), alkoholové přípravky pro přípravu nápojů; (34) tabák a náhražky tabáku, cigarety a doutníky, elektronické cigarety a ústní vaporizéry pro kuřáky, potřeby pro kuřáky, zápalky.

(511) 3, 9, 16, 18, 24, 25, 30, 32, 33, 34

(540)

DISCOLAND

(593) Obrazová

(111) **392221**

(220) 28.01.2022

(320) 28.01.2022

(442) 16.03.2022

(151) 22.06.2022

(730) **scrpťd media s.r.o.**, Primátorská 296/38, Praha 8, Libeň, 18000, CZ

(210) O-577267

(510) (3) voňavkářské výrobky, vůně, parfémy, mýdla pro osobní potřebu, pleťové čisticí přípravky, éterické oleje, kosmetika, přípravky pro péči o vlasy (mléka); (9) pouzdra na brýle, pouzdra na chytré telefony, pomůcky na ochranu hlavy, pouzdra na mobilní telefony vyrobená z látky nebo textilních materiálů, držáky uzpůsobené pro mobilní telefony, optické brýle, sluneční brýle, brýlové obroučky; (16) papír a lepenka, tiskárenské

výrobky, potřeby pro vazbu knih, fotografie, papírnické zboží a kancelářské potřeby s výjimkou nábytku, lepidla pro kancelářské potřeby nebo pro domácnost, potřeby pro rýsování a kreslení a potřeby pro umělce, malířské štetce, papírové instruktážní a výukové materiály, plastové archy, fólie a sáčky pro balení a obaly, tiskařské typy, štočky; (18) kůže a imitace kůže, tašky, kabelky, dámské kabelky (psanička), kufrы a cestovní tašky (zavazadla), sportovní tašky, cestovní tašky na sportovní oděvy, batohy, pouzdra na klíče, pouzdra na klíče z kůže a usně, kožené peněženky, peněženky na mince nikoliv z drahých kovů, zavazadla, pouzdra na kreditní karty (náprsní tašky), pouzdra na vizitky (náprsní tašky), skládací aktovky, kufříky na doklady, kosmetické taštičky prodávané prázdné, tašky nošené křížem přes rameno, kožené cestovní tašky na oděvy, plážové tašky, kosmetické kufříky (prázdné), deštníky; (24) prádlo (nikoliv osobní), ložní prádlo a přikrývky, ručníky, plážové ručníky, povlečení, prostěradla, prošívání přikrývky, textilní ubrousky, záclony a závěsy, záclony a závěsy z textilu; (25) oděvy, trička, punčochové zboží, polokošile, topy (oděvy), kalhoty, krátké kalhoty, pulovry, svetry se zipem, košile, košile (neformální), sukně, džíny, svrchníky (kabáty), župany, zimní bundy, kabáty, nepromokavé pláště, peleríny, pásky, šály, šerpy, kravaty, plavky, spodní prádlo, pokrývky hlavy, obuv; (30) káva, čaj, kakao a náhražky kávy, rýže, těstoviny a nudle, tapioka a ságo, mouka a přípravky vyrobené z obilnin, chléb, pečivo a cukrovinky, čokoláda, zmrzlina, sorbety a jiné produkty určené ke konzumaci v mraženém stavu v rámci této třídy; (32) piva, nealkoholické nápoje, minerální a sycené vody, ovocné nápoje a ovocné šťávy, sirupy a jiné přípravky pro přípravu nealkoholických nápojů; (33) alkoholické nápoje (s výjimkou pív), alkoholové přípravky pro přípravu nápojů; (34) tabák a náhražky tabáku, cigarety a doutníky, elektronické cigarety a ústní vaporizéry pro kuřáky, potřeby pro kuřáky, zápalky.

(511) 3, 9, 16, 18, 24, 25, 30, 32, 33, 34

(540)

DISCOLAND

(592) Slovní

(111) **392222**

(220) 28.01.2022

(320) 28.01.2022

(442) 16.03.2022

(151) 22.06.2022

(730) **4M SYSTEMS a.s.**, Slezanů 2296/9, Praha 6, Břevnov, 16900, CZ

(740) RETROPATENT s.r.o., Dobiášova 1246/29, Liberec, Liberec VI-Rochlice, 46006

(210) O-577275

(510) (9) ochranné neprůstřelné vesty, ochranné obleky proti úrazům, radiaci a ohni, ochranná obuv proti úrazům, radiaci a ohni, ochranné přilby, štíty a masky pro ochranu hlavy a obličeje, ochranné rukavice, ochranné oděvy pro průmyslové účely, proti úrazu, proti netoxickým chemikáliím, oděvy azbestové, oděvy protipožární, oděvy výstražné s retroreflexními prvky, elektrické bezpečnostní přístroje, nástroje a zařízení, teleskopy, brýle, buzoly, kompas, články solární, články baterie, dalekohledy, dýchací masky, nabíječky akumulátorů, nabíječky pro elektrické baterie, nákolence ochranné v rámci této třídy, odrazové nášivky na oděvy a osobní ochranné prostředky proti nehodám; (18) batohy, brašny, kožené vojenské řemení, kufry, peněženky, ruksaky, torny, tašky, tašky na zbraně, lovecké torby, brašny a pouzdra z kůže a jejich náhražek, prázdná pouzdra na lékařské vybavení; (25) bundy, čepice, kukly, kalhoty, klobouky, košile, oblečení, oděvy, obuv, pláštěnky, ponča, ponožky, rukavice, spodky, svetry (pulovry), funkční spodní prádlo, šály, šátky, trička, vesty, pásky, opasky.

(511) 9, 18, 25

(540)

4M Tactical

(592) Slovní

(111) **392223**

(220) 28.01.2022

(320) 28.01.2022

(442) 16.03.2022

(151) 22.06.2022

(730) **4M SYSTEMS a.s.**, Slezanů 2296/9, Praha 6, Břevnov, 16900, CZ

(740) RETROPATENT s.r.o., Dobiášova 1246/29, Liberec, Liberec VI-Rochlice, 46006

(210) O-577276

(510) (9) ochranné neprůstřelné vesty, ochranné obleky proti úrazům, radiaci a ohni, ochranná obuv proti úrazům, radiaci a ohni, ochranné přilby, štíty a masky pro ochranu hlavy a obličeje, ochranné rukavice, ochranné oděvy pro průmyslové účely, proti úrazu, proti netoxickým chemikáliím, oděvy azbestové, oděvy protipožární, oděvy výstražné s retroreflexními prvky, elektrické bezpečnostní přístroje, nástroje a zařízení, teleskopy, brýle, buzoly, kompas, články solární, články baterie, dalekohledy, dýchací masky, nabíječky akumulátorů, nabíječky pro elektrické baterie, nákolence ochranné v rámci této třídy, odrazové nášivky na oděvy a osobní ochranné prostředky proti nehodám; (18) batohy, brašny, kožené vojenské řemení, kufry, peněženky, ruksaky, torny, tašky, tašky na zbraně, lovecké torby, brašny a pouzdra z kůže a jejich náhražek, prázdná pouzdra na lékařské vybavení; (25) bundy, čepice, kukly, kalhoty, klobouky, košile, oblečení, oděvy, obuv, pláštěnky, ponča, ponožky, rukavice, spodky, svetry (pulovry), funkční spodní prádlo, šály, šátky, trička, vesty, pásky, opasky.

(511) 9, 18, 25

(540)

(593) Obrazová

(111) **392224**

(220) 28.01.2022

(320) 28.01.2022

(442) 16.03.2022

(151) 22.06.2022

(730) **4M SYSTEMS a.s.**, Slezanů 2296/9, Praha 6, Břevnov, 16900, CZ

(740) RETROPATENT s.r.o., Dobiášova 1246/29, Liberec, Liberec VI-Rochlice, 46006

(210) O-577277

(510) (9) ochranné neprůstřelné vesty, ochranné obleky proti úrazům, radiaci a ohni, ochranná obuv proti úrazům, radiaci a ohni, ochranné přilby, štíty a masky pro ochranu hlavy a obličeje, ochranné rukavice, ochranné oděvy pro průmyslové účely, proti úrazu, proti netoxickým chemikáliím, oděvy azbestové, oděvy protipožární, oděvy výstražné s retroreflexními prvky, elektrické bezpečnostní přístroje, nástroje a zařízení, teleskopy, brýle, buzoly, kompas, články solární, články baterie, dalekohledy, dýchací masky, nabíječky akumulátorů, nabíječky pro elektrické baterie, nákolence ochranné v rámci této třídy, odrazové nášivky na oděvy a osobní ochranné prostředky proti nehodám; (18) batohy, brašny, kožené vojenské řemení, kufry, peněženky, ruksaky, torny, tašky, tašky na zbraně, lovecké torby, brašny a pouzdra z kůže a jejich náhražek, prázdná pouzdra na lékařské vybavení; (25) bundy, čepice, kukly, kalhoty, klobouky, košile, oblečení, oděvy, obuv, pláštěnky, ponča, ponožky, rukavice, spodky, svetry (pulovry), funkční spodní prádlo, šály, šátky, trička, vesty, pásky, opasky.

(511) 9, 18, 25

(540)



(593) Obrazová

- (111) **392225**
 (220) 31.01.2022
 (320) 31.01.2022
 (442) 16.03.2022
 (151) 22.06.2022
 (730) **Janauer Lucie Bc.**, V nových domcích 401/2, Praha 10, Hostivař, 10200, CZ
 (740) JUDr. Aleš Zábrš, advokát, Na Beránce 57/2, Praha 6, Dejvice, 16000
 (210) O-577295
 (510) (18) tašky sportovní, cestovní a školní, tašky na kojenecké potřeby, tašky a nosítka na nošení dětí, batohy turistické, školní a dětské, nákupní tašky, popruhy, batohy, krosny a krosničky pro nošení malých dětí a kojenců, šátky na nošení malých dětí a kojenců, sedačky a nosítka pro děti a kojence na záda, ruksaky, kožené kabelky a dětské kabelky, peněženky, klíčenky, kufry, mošny a brašny a ledvinky, vše zařazené v této třídě; (25) oděvy, obuv a kloboučnické zboží, sportovní a dětské oděvy, sportovní a dětské soupravy, sportovní trika, polokošile a kalhoty, čepice, kulichy, čelenky, ponožky, podkolenky, šály, šátky, kšiltky, rukavice, dětské dupačky, dětské spodní prádlo, obuv sportovní, domácí a společenská; (28) hry, hračky, dětská chraстítka, kousadla pro děti, hračky do dětských postýlek, dětské stavebnice, puzzle, potřeby pro gymnastiku a sport zařazené v této třídě; (35) inzertní, reklamní a propagační činnost, obchodní výstavy, vystavování a nabízení zboží a obchodování se zbožím zařazeným ve výše uvedených třídách 18, 25 a 28, obchodní administrativa, kancelářské práce, marketing.
- (511) 18, 25, 28, 35
 (540)

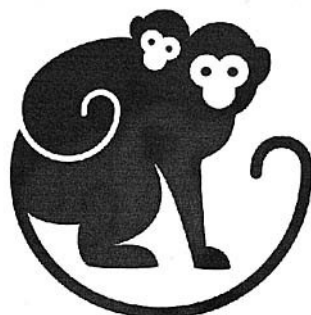

**monkey
mum**

(593) Obrazová

- (111) **392226**
 (220) 31.01.2022
 (320) 31.01.2022
 (442) 16.03.2022
 (151) 22.06.2022
 (730) **URBANITY Development a.s.**, V celnici 1034/6, Praha 1, Nové Město, 11000, CZ
 (740) JUDr. Petra Sauvage de Brantes, advokátka, Korunní 810/104, Praha 10, Vinohrady, 10100
 (210) O-577298
 (510) (35) reklama, propagace a inzercce prostřednictvím všech druhů médií pro podporu činností v oblasti správy, údržby a rozvoje nemovitostí, poradenství v oblasti facility managementu a projektového managementu, projektový management v oblasti koordinace činností spojených s realizací staveb, výběrová řízení a organizace tendru, vše v rámci této třídy; (36) služby nemovitostní, realitní činnost, oceňování movitých a nemovitých věcí, daňové poradenství - v rámci této třídy, činnost finančních poradců, finanční a finančně-konzultační služby, správa nemovitostí, správa bytových a nebytových areálů a provoz jednotné recepce, finanční odhady a oceňování nemovitostí, finanční řízení, development v oblasti nemovitostí - zajištění financování nebo financování stavebních projektů, on-line služby v oblasti správy nemovitostí a služby, které souvisejí se správou nemovitostí - v rámci této třídy, projektový management v oblasti koordinace činností spojených s realizací staveb - zajištění investičního záměru (finanční poradenství); (37) stavebnictví, poradenství v oblasti stavebnictví, zprostředkování v oblasti stavebnictví, zprostředkování oprav a přestavbe nemovitostí, realizace stavebních zakázek, stavební rekonstrukce, demolice staveb, budování inženýrských sítí, montovaných staveb bytů, průmyslových prostor a stavebních konstrukcí - v rámci této třídy, provádění jednoduchých a drobných staveb, jejich změn a odstraňování, montáže suchých staveb, úpravy prostranství v rámci dokončování staveb, stavební práce v oborech inženýrského, průmyslového a pozemního stavitelství, dodávky staveb a jejich částí v uvedených oborech, včetně bezvýkopových technologií a tunelování, montáže konstrukcí, servisní, dílenské a opravárenské služby ve stavebnictví, provádění staveb včetně jejich změn, udržovacích prací na nich a jejich odstraňování, zednictví, tesařství, obkladačství, pokrývačství, štukatérství, podlahářství, izolatérství, instalatérství, truhlářství (opravy), zámečnictví (opravy), topenářství, kominictví, malířství a natěračství, klempířství, montáž, údržba a servis bezpečnostních a signalizačních zařízení, montáž, opravy a zkoušky vyhrazených plynových zařízení, montáže, opravy a servis vyhrazených elektrických zařízení, půjčování stavebních strojů a zařízení, provádění inženýrských, průmyslových, bytových a občanských oprav a staveb, údržba nemovitostí, developerská činnost ve stavebnictví, projektový management v oblasti koordinace činností spojených s realizací staveb - realizace staveb, vše v rámci této třídy; (41) školení v oblasti facility managementu a projektového managementu; (42) služby technických poradců v oblasti stavebnictví, architektury a projektových prací, inženýrská činnost v investiční výstavbě, zajišťování studií domů a bytů, zajišťování projektové dokumentace domů a bytů a jejího zpracování, expertní činnost ve výstavbě, vytváření kolekcí domů, projektová činnost, služby bytového architekta, výtvarné návrhy interiérů - designérská činnost, návrhářství bytové a kancelářské, architektonické poradenství, projektový management v oblasti koordinace činností spojených s realizací staveb - zajištění kompletní projektové fáze (projektové dokumentace); (43) služby zajišťující stravování a nápoje, dočasné ubytování; (44) poskytování služeb pro zemědělství a zahradnictví, zejména zahradní architektura, zahradnické služby, zahradnictví, rostlinné školky, údržba trávníků; (45) poradenství v oblasti bezpečnosti, kontrola továren pro bezpečnostní účely, monitorování bezpečnostních a poplašných zařízení, noční hlídací služba, osobní strážce, strážní hlídka.
- (511) 35, 36, 37, 41, 42, 43, 44, 45
 (540)

Urbanity

(593) Obrazová

- (111) **392227**
(220) 31.01.2022
(320) 31.01.2022
(442) 16.03.2022
(151) 22.06.2022
(730) **BIOMADE s.r.o.**, Kovářova 141/1a, Praha 5, Stodůlky, 15500, CZ
(740) Mgr. PETR ŽIŽKA, LL.M., advokátní kancelář, Mgr. Petr Žižka LL.M., Sedláčkova 209/16, Plzeň, Vnitřní Město, 30100
(210) O-577305
(510) (3) kosmetické přípravky, kosmetické mléko, kosmetické masky, kosmetické sady, kosmetické krémy, zpevňující kosmetické přípravky, kosmetické pleťové vody, kosmetické pleťové oleje, kosmetické tělové peelingy, kosmetické oleje na pokožku, kosmetické přípravky na obličej, přírodní oleje pro kosmetické účely, koupelové oleje pro kosmetické účely, kosmetické krémy pro suchou pleť, kosmetické čisticí přípravky na akné, kosmetické přípravky pro péči o tělo; (5) výživové doplňky, výživové doplňky ve formě nápojů, výživové doplňky sestávající převážně z vápníku, výživové doplňky sestávající převážně z hořčičku, výživové doplňky sestávající převážně ze železa, výživové doplňky sestávající převážně ze zinku, výživové nápojové směsi pro použití jako náhražky jídla, výživové přípravky pro léčebné a lékařské účely, doplňky výživy, vitaminové doplňky, potravinové doplňky, bylinné doplňky, antioxidantní doplňky, probiotické doplňky, minerální potravinové doplňky, léčivé potravinové doplňky, prebiotické doplňky, proteinové potravinové doplňky, tekuté nutriční doplňky, minerální doplňky stravy, antioxidantní doplňky stravy, enzymy - doplňky stravy, kaseinové doplňky stravy, vitaminové a minerální doplňky, potravinové doplňky obsahující vitaminy, nápojové směsi jako dietní doplňky, potravinové doplňky obsahující stopové prvky, potravní doplňky obsahující koenzym Q10; (35) maloobchodní prodej výživových doplňků, velkoobchodní prodej výživových doplňků, služby on-line maloobchodních prodejen v oblasti kosmetiky a kosmetických výrobků, maloobchodní služby zásilkového prodeje zaměřené na kosmetické přípravky, maloobchodní služby související s prodejem předplacených bedniček s kosmetikou.
(511) 3, 5, 35
(540)



(593) Obrazová

- (111) **392228**
(220) 31.01.2022
(320) 31.01.2022
(442) 16.03.2022
(151) 22.06.2022
(730) **Kubiček Lukáš**, Rubínová 1927, Turnov, 51101, CZ
(740) Mgr. PETR ŽIŽKA, LL.M., advokátní kancelář, Mgr. Petr Žižka LL.M., Sedláčkova 209/16, Plzeň, Vnitřní Město, 30100
(210) O-577308
(591) Barevná
(510) (39) doprava, kontrola zboží pro dopravu; (42) technické kontroly vozidel, služby v oblasti technických zkoušek, služby technického měření a testování, environmentální testování výfukových emisí, technické kontroly,

technické poradenství vztahující se k výrobě pneumatik, kontroly automobilů, kontrola motorových vozidel (způsobilost k silničnímu provozu), testování způsobilosti vozidel k účasti na silničním provozu (kontrola), služby v oblasti bezpečnostních technologií zaměřené na pozemní vozidla, kontrola motorových pozemních vozidel (zjištění způsobilosti k provozu na silnicích), kontrola motorových vozidel před dopravou (způsobilost k provozu na silnicích).

(511) 39, 42
(540)

**STK**
TURNOV

(593) Obrazová

- (111) **392229**
(220) 31.01.2022
(320) 31.01.2022
(442) 16.03.2022
(151) 22.06.2022
(730) **Španihel Petr**, Rodinná 210/6, Vratimov, 739 32, CZ
(740) Ing. Kateřina Gregorová, patentový a známkový zástupce, Sokolská třída 966/22, Ostrava, Moravská Ostrava, 70200
(210) O-577314
(510) (16) papírové tašky, sáčky (obaly, váčky) na balení z papíru nebo plastických hmot, papírové stolní ubrusy, katalogy, fotografie, kalendáře, letáky, periodické a neperiodické publikace, tištěné propagační materiály, informační brožury, obaly na potraviny, papírové bannery; (21) hrníčky, sklenice (nádoby); (25) pokrývky hlavy, čepice, čelenky (oděvy), šátky, šály, trička, pláštěnky; (30) trvanlivé pečivo, čajové pečivo (sušenky), křehké pečivo, sladké pečivo a cukrářské výrobky, pekařské výrobky, oplatky, tyčinky, pečivo obsahující krémy, sladké polevy a náplně, káva, čaj, čokoláda, zmrzlina, trubičky (sladké pečivo), bombóny (cukrovinky), cukrovinky s tekutou alkoholovou náplní; (33) alkoholické nápoje (lihoviny); (35) maloobchodní a velkoobchodní prodej cukrářských výrobků, inzertní, reklamní a propagační činnost, pronájem prodejních stánků, obchodně reklamní služby týkající se franchisingu, obchodní poradenské služby týkající se franchisingu, reklama prostřednictvím všech veřejných komunikačních prostředků, online reklama v počítačové komunikační síti, poskytování zákaznických informací o výrobcích uvedených ve třídách 16, 21, 25, 30 a 33 prostřednictvím internetu a sociálních sítí, maloobchodní a velkoobchodní prodej výše uvedených výrobků ve třídách 16, 21, 25, 30 a 33; (43) kavárny, cukrárny, restaurace, služby zajišťující stravování a nápoje, služby v oblasti pohostinství, služby týkající se jídel na odos s sebou, zajišťování hromadného stravování (catering), příprava a poskytování stravování a nápojů pro okamžitou spotřebu.
(511) 16, 21, 25, 30, 33, 35, 43

(540)



(593) Obrazová

(111) **392230**

(220) 31.01.2022

(320) 31.01.2022

(442) 16.03.2022

(151) 22.06.2022

(730) **Španihel Petr**, Rodinná 210/6, Vratimov, 739 32, CZ

(740) Ing. Kateřina Gregorová, patentový a známkový zástupce, Sokolská třída 966/22, Ostrava, Moravská Ostrava, 70200

(210) O-577315

(510) (16) papírové tašky, sáčky (obaly, váčky) na balení z papíru nebo plastických hmot, papírové stolní ubrousky, katalogy, fotografie, kalendáře, letáky, periodické a neperiodické publikace, tištěné propagační materiály, informační brožury, obaly na potraviny, papírové bannery; (21) hrníčky, sklenice (nádoby); (25) pokrývky hlavy, čepice, čelenky (oděvy), šátky, šály, trička, pláštěnky; (30) trvanlivé pečivo, čajové pečivo (sušenky), křehké pečivo, sladké pečivo a cukrářské výrobky, pekařské výrobky, čokoládové a nečokoládové cukrovinky, mražené cukrovinky, sušenky, oplatky, tyčinky, pečivo obsahující krémy, sladké polevy a náplně, káva, čaj, čokoláda, zmrzlina, trubičky (sladké pečivo), bonbóny (cukrovinky), cukrovinky s tekutou alkoholovou náplní; (33) alkoholické nápoje (lihoviny); (35) maloobchodní a velkoobchodní prodej cukrářských výrobků, inzertní, reklamní a propagační činnost, pronájem prodejních stánků, obchodně reklamní služby týkající se franchisingu, obchodní poradenské služby týkající se franchisingu, reklama prostřednictvím všech veřejných komunikačních prostředků, online reklama v počítačové komunikační síti, poskytování zákaznických informací o výrobcích uvedených ve třídách 16, 21, 25, 30 a 33 prostřednictvím internetu a sociálních sítí, maloobchodní a velkoobchodní prodej výše uvedených výrobků ve třídách 16, 21, 25, 30 a 33; (43) kavárny, cukrárny, restaurace, služby zajišťující stravování a nápoje, služby v oblasti pohostinství, služby týkající se jídel na odnos s sebou, zajišťování hromadného stravování (catering), příprava a poskytování stravování a nápojů pro okamžitou spotřebu.

(511) 16, 21, 25, 30, 33, 35, 43

(540)

ČERNÁK

(592) Slovní

(111) **392231**

(220) 01.02.2022

(320) 01.02.2022

(442) 16.03.2022

(151) 22.06.2022

(730) **ZLAŤÁKY Česká republika s. r. o.**, Vodičkova 682/20, Praha 1, Nové Město, 11000, CZ

(740) Mgr. Martina Zdvihalová, Ph.D. - patentová a právní kancelář, Mgr. Martina Zdvihalová Ph.D., K Pazderně 2031, Benešov, 25601

(210) O-577325

(510) (7) prodejní automaty, prodejní automaty na mince či slitky z drahých a investičních kovů; (9) zařízení na zpracování dat, přístroje na počítání peněz, software, aplikační software, aplikace pro mobilní zařízení, kódované věrnostní karty, elektronické etikety; (14) investiční zlato, investiční stříbro, investiční platina, investiční palladium, mince, mince ze zlata, stříbra, platiny a palladia, mince z drahých kovů, mince ze slitin drahých kovů, investiční zlaté, stříbrné a platinové slitky a cihly, investiční

slitky a cihly z palladia, medaile z drahých kovů, medaile ze zlata, stříbra, platiny a palladia, zlaté plátky a dráty, stříbrné plátky a dráty, šperky, klenoty, hodinky; (16) bankovky, ceniny v rámci této třídy, zejména poštovní známky, kolky a jiné ceninové tiskoviny s ochranou, cenné papíry, a to akcie, dluhopisy, šeky, směnky, ceninový papír, karton a kartonážní výrobky, papírové a kartonové krabičky a obaly na mince, medaile a slitky z drahých a investičních kovů, papírové a kartonové krabičky a obaly na sbírky a numismatické sbírky, etikety z papíru a lepenky, obalové a lepicí pásy a fólie, samolepicí pásy, fólie a papíry v rámci této třídy, obaly a fólie z polyethylenu, polypropylenu a dalších plastických hmot pro balení a obalení mincí, slitků a medailí, letáky, brožury, firemní papíry a tiskopisy, vizitky, výroční zprávy, novoročenky, tiskoviny, věrnostní karty z papíru; (20) nekovové krabičky a obaly na mince, medaile a slitky z drahých a investičních kovů, papírové a kartonové krabičky a obaly na sbírky a numismatické sbírky, plastové a dřevěné krabičky a obaly na mince, medaile a slitky z drahých a investičních kovů, plastové a dřevěné krabičky a obaly na sbírky a numismatické sbírky; (35) nákup a prodej výrobků uvedených výše ve třídách 7, 9, 14, 16 a 20 tohoto seznamu, internetový nákup a prodej výrobků uvedených výše ve třídách 7, 9, 14, 16 a 20 tohoto seznamu, nabízení výrobků uvedených výše ve třídách 7, 9, 14, 16 a 20 tohoto seznamu na internetu, reklamní, inzertní a propagační činnost, reklama online v počítačové síti, marketing, produktový marketing, inzerce poštu, rozšiřování reklamních materiálů zákazníkům (letáky, prospekty, tisky, vzorky), rozšiřování inzertních materiálů, vydávání, zveřejňování, oznámení, vyhlášení, publikování reklamních textů, služby předvádění výrobků a vystavování zboží, předvádění zboží pro reklamní účely, organizování akcí pro komerční a reklamní účely, organizování výstav a veletrhů pro komerční a reklamní účely, služby v oblasti srovnávání cen, reklama na zboží jiných prodejců umožňující zákazníkům si zboží těchto prodejců pohodlně prohlédnout a porovnat, přeskupování výrobků uvedených výše ve třídách 7, 9, 14, 16 a 20 tohoto seznamu pro třetí osoby za účelem umožnit spotřebiteli, aby si tyto výrobky mohl pohodlně prohlížet a nakupovat, organizování, provozování, poskytování, správa a kontrola věrnostních, pobídkových, bonusových a marketingových programů, výkup investičních kovů, výkup mincí a slitků z drahých a investičních kovů, výkup medailí z drahých kovů, obchodní zprostředkovatelské služby, informační, konzultační a poradenské služby v rámci výše uvedených služeb ve třídě 35 tohoto seznamu; (36) úschova ceností, úschova drahých kovů a investičních kovů, úschova mincí a slitků z drahých a investičních kovů, úschova medailí z drahých kovů, elektronický převod kapitálu, finanční analýzy, finanční analýzy v oblasti drahých a investičních kovů, poskytování informací, konzultací a poradenství v oboru investičního bankovníctví, finanční informace v oblasti drahých a investičních kovů, mincí a slitků z drahých a investičních kovů, medailí z drahých kovů a numismatických sbírek, investování kapitálu, investování v oblasti drahých a investičních kovů, mincí a slitků z drahých a investičních kovů, medailí z drahých kovů a numismatických sbírek, finanční informační, konzultační a poradenské služby, financování koupě na splátky, leasing, finanční odhady a oceňování, finanční odhady a oceňování drahých a investičních kovů, mincí a slitků z drahých a investičních kovů, finanční odhady a oceňování medailí z drahých kovů, finanční odhady a oceňování numismatických sbírek, oceňování šperků a starožitností, směnářské služby, pořádání aukcí mincí z drahých kovů a historických mincí, pořádání aukcí medailí z drahých kovů a historických medailí, spojení do drahých kovů, finanční zprostředkovatelské služby, finanční zprostředkovatelské služby v oblasti drahých a investičních kovů, mincí a slitků z drahých a investičních kovů, medailí z drahých kovů a numismatických sbírek; (39) dodání výrobků uvedených výše ve třídách 7, 9, 14, 16 a 20 tohoto seznamu.

(511) 7, 9, 14, 16, 20, 35, 36, 39

(540)



(593) Obrazová

(111) **392232**

(220) 02.02.2022

(320) 02.02.2022

(442) 16.03.2022

(151) 22.06.2022

(730) **Franců Holding s.r.o.**, č. p. 61, Hrušovany, 43143, CZ

(740) Mgr. Michal Kastl, advokát, Rubešova 583/2, Praha 2, Vinohrady, 12000

(210) O-577353

(510) (3) aroma difuzéry s rákosovými tyčinkami, aromatické látky (éterické oleje), esenciální oleje pro aromaterapeutické použití, éterické esence, éterické oleje, kosmetické přípravky do koupele, koupelové přípravky, ne pro léčebné účely, koupelové soli, ne pro lékařské účely, vonné dřevo, vonné tyčinky, vosky do aromalamp (vonné přípravky), vykuřovací přípravky (parfémy); (4) parfémované svíčky, sojové svíčky, svíčky; (14) acháty, amulety (šperky), drahokamy, náhrdelníky (šperky), náramky (šperky), náušnice, polodrahokamy, přívěsky (šperky), šperky.

(511) 3, 4, 14

(540)



KRYSTALIUM.CZ

(593) Obrazová

(111) **392233**

(220) 02.02.2022

(320) 02.02.2022

(442) 16.03.2022

(151) 22.06.2022

(730) **Česká asociace stolního tenisu**, Zátokova 100/2, Praha 6, Břevnov, 16900, CZ

(740) eLegal advokátní kancelář, s.r.o., Sokolovská 695/115b, Praha 8, Karlín, 18600

(210) O-577356

(591) Barevná

(510) (35) propagační, inzertní činnost a reklamní činnost, vydávání a šíření reklamních a propagačních materiálů, administrativní činnosti, distribuce zboží k reklamním účelům, marketing, průzkum a analýzy trhu, zprostředkování reklamních služeb, pořádání komerčních a reklamních

výstav a veletrhů; (39) doprava, zprostředkování distribučních služeb, skladování zboží, organizování cest, organizování zájezdů a výletů, turistických prohlídek, rezervace cest, přeprava osob, přeprava zavazadel a nákladů, včetně jejich skladování; (41) výchovná, zábavní, školící a sportovní činnost, zejména v oblasti stolního tenisu, školící a doškolovací činnost v oblasti stolního tenisu, pořádání soutěží a závodů, organizování a vedení seminářů, konferencí, vzdělávání a sportovních tréninků, organizování a řízení sportovních soutěží, provozování sportovních zařízení, klubové služby výchovně zábavné, trenérská a instruktorská činnost.

(511) 35, 39, 41

(540)



(593) Obrazová

(111) **392234**

(220) 04.02.2022

(320) 04.02.2022

(442) 16.03.2022

(151) 22.06.2022

(730) **Dej Bůh štěstí s.r.o.**, Českobrodská 17, Kostelec nad Čermými lesy, 28163, CZ

(740) Mgr. Pavel Voska advokát, Psárská 1347/1, Praha 4 - Michle, 14100

(210) O-577369

(510) (32) piva, nealkoholické nápoje, minerální a syčené vody, ovocné nápoje a ovocné šťávy, sirupy a jiné přípravky pro přípravu nealkoholických nápojů; (43) služby zajišťující stravování a nápoje, dočasné ubytování..

(511) 32, 43

(540)

Rudá svině

(592) Slovní

(111) **392235**

(220) 07.02.2022

(320) 07.02.2022

(442) 16.03.2022

(151) 22.06.2022

(730) **COT group s.r.o.**, Táboritská 1000/23, Praha 3, Žižkov, 13000, CZ

(210) O-577398

(510) (16) tiskárenské výrobky, almanachy, bloky, brožury, časopisy, fotografie, grafická znázornění, grafické tisky, katalogy, noviny, plakáty, prospekty, tiskoviny, tištěné publikace, zpravodaje; (35) reklamní, marketingové a propagační služby, grafická úprava pro reklamní účely, marketing, moderování komerčních akcí, obchodní informace a rady pro spotřebitele, obchodní průzkum, oceňování podniků, on-line inzerce v počítačové síti, pořádání výstav pro obchodní či reklamní účely, poskytování uživatelských hodnocení pro komerční nebo reklamní účely, poskytování uživatelských recenzí pro komerční nebo reklamní účely, PPC reklama, propagace, psaní reklamních textů, psaní scénářů pro reklamní účely, reklama za účelem vytvoření identity značky pro jiné osoby, sestavování katalogů informací pro obchodní či reklamní účely, služby v oblasti firemní komunikace, služby v oblasti vztahů s médii, šíření reklamních materiálů, vydávání reklamních textů, vývoj reklamních konceptů, zpracování textu, zprostředkování propagace; (41) pořádání výstav ke kulturním nebo vzdělávacím účelům, pořádání a vedení konferencí, kongresů a symposií, vydávání knih a textů, jiných než reklamních textů, fotografování, on-line vydávání elektronických knih a časopisů, plánování večírků, pořádání a vedení konferencí, pořádání a vedení seminářů, pořádání a vedení workshopů (školení), pořádání soutěží, služby reportérů, vydávání textů, s výjimkou reklamních, výroba podcastů.

(511) 16, 35, 41

softwaru ovladačů pro telekomunikační sítě a pro telekomunikační přístroje, ochranných oděvů, ochranných přileb, televizorů, sluchátek, globálního polohovacího systému (GPS) přístrojů, satelitních navigačních zařízení, počítačového softwaru zaznamenaného na CD ROM, SD-karet (zabezpečených digitálních karet), brýlí, brýlí na brýle, maloobchodní služby a on-line maloobchodní služby spojené s prodejem ochranných brýlí a jejich pouzder, kontaktních čoček, fotoaparátů, kamerových čoček, MP3 přehrávačů, zvukových pásek, audiokazet, zvukových disků, audio-video pásek, audio-video kazet, audio-video disků, videokazet, video disků, CD, DVD, elektronických publikací ke stažení, obrazových souborů ke stažení, hudebních souborů ke stažení, rohoží pod myš, magnetů, krytů mobilních telefonů, pouzder na mobilní telefony, maloobchodní služby a on-line maloobchodní služby spojené s prodejem souprav handsfree pro telefony, magnetických karet, kódovaných karet, aplikačního softwaru pro mobilní telefony, softwaru pro telekomunikace, softwaru pro zpracování finančních transakcí, elektronických nástěnek, elektrických baterií, nabíječek baterií, bezpečnostních poplachů, bezpečnostních kamer, bezpečnostních výstražných přístrojů, bezpečnostních kontrolních přístrojů, bezpečnostních sledovacích přístrojů, počítačového softwaru pro bezpečnostní účely, maloobchodní služby a on-line maloobchodní služby spojené s prodejem počítačového softwaru pro pojišťovací účely, sim karet, antén, alarmů, elektrických kabelů, chemických přístrojů a nástrojů, zaznamenaných počítačových operačních programů, počítačových periferních zařízení, přístrojů pro zpracování dat, diagnostických přístrojů, ne pro lékařské účely, přístrojů pro měření vzdálenosti, přístrojů pro záznam vzdálenosti, vyzváněcích tónů ke stažení na mobilní telefony, elektronických štitků pro zboží, maloobchodní služby a on-line maloobchodní služby spojené s prodejem elektronických značek pro zboží, okulárů, sportovních brýlí, magnetických identifikačních karet, komunikačních přístrojů, reproduktorů, nosičů dat, matematických nástrojů, modemů, elektrických monitorovacích přístrojů, televizních přístrojů, zkušebních přístrojů, ne pro lékařské účely, telekomunikačních vysílačů, maloobchodní služby a on-line maloobchodní služby spojené s výrobky: papír, lepenka, tiskoviny, fotografie, papírenské zboží, maloobchodní služby a on-line maloobchodní služby spojené s prodejem kancelářských potřeb, výukových materiálů, obalového materiálu, vzdělávacích potřeb, psacích potřeb, knih, katalogů, karet, návodů k použití, časopisů, zásilkových katalogů, novin, brožur, periodických publikací, kalendářů, diářů, štitků, map, tištěných publikací, pohlednic, plakátů, tištěných formulářů, maloobchodní služby a on-line maloobchodní služby spojené s oděvem, obuví, pokrývkami hlavy, domácími nebo kuchyňskými potřebami a nádobami, nádobím, stolním náčiním, zařízením na vaření potravin, přístroje, čisticími potřebami, zahradnickými potřebami, klenoty, hodinářskými a chronometrickými nástroji, hudebními nástroji, přístroje pro osvětlení, textilem, domácí textilními výrobky, nábytkem, bytovými textiliemi, taškami, zavazadly, toaletními potřebami, kosmetikou, farmaceutickými přípravky, čisticími přípravky, maloobchodní služby a on-line maloobchodní služby spojené s prodejem tašek, zavazadel, her a hraček, gymnastických potřeb, sportovních potřeb, masa, ryb, drůbeže, zvěřiny, potravin, cukrovinek, zákusků, pečiva, lahůdek, ovoce, květin, rostlin, kávy, čajů, kaka, cukru, rýže, piva, minerálních vod, sodových vod a jiných nealkoholických nápojů, alkoholických nápojů, zápalek, tabákových výrobků, maloobchodní služby a on-line maloobchodní služby týkající se terminálů s interaktivní dotykovou obrazovkou, selfie tyčí, chytrých prstenů, chytrých telefonů, chytrých hodinek, automobilového příslušenství, automobilových náhradních dílů, vozidel, paliva, stavebních materiálů, obchodní řízení maloobchodních prodejen, zprostředkování předplatného telekomunikačních služeb pro druhé, kompilace a systematizace informací do počítačových databází, kompilace statistik a analýz finančních nákladů, pořádání soutěží pro reklamní účely, náborové služby, nábor zaměstnanců, nábor pracovníků, pracovní poradenství, pracovní agentury, poskytování informací o zaměstnání, obchodní správa licencování zboží a služeb pro druhé, obchodní informace a poradenství pro spotřebitele, průzkum veřejného mínění, služby porovnávání cen, obstarávací služby pro druhé (nákup zboží a služeb pro jiné podniky), pronájem reklamního prostoru, pronájem reklamního času na komunikačních médiích, podpora prodeje pro druhé, vyhledávání sponzorů, sjednávání obchodních smluv pro druhé, informační a poradenské služby vztahující se k výše uvedeným službám, informační a poradenské služby vztahující se k výše uvedeným službám, poskytované on-line z počítačových databází nebo Internetu, informační a poradenské služby vztahující se k výše uvedeným službám poskytovaným prostřednictvím telekomunikačních sítí; (36) pojištění, finanční služby, peněžní služby, služby týkající se nemovitostí, poskytování finančních informací, finanční poradenství vztahující se k tarifům, poskytování informací a poradenství týkající se financí a pojištění, finanční platební služby, služby zpracování plateb, elektronické platební služby,

automatizované platební služby, agentury pro výběr plateb, zpracování platebních transakcí přes Internet, služby převodu peněz, služby elektronického převodu peněžních prostředků, služby placení účtů, internetové bankovníctví, mobilní bankovní služby, vydávání telefonních karetních služeb, vydávání poukázek a kuponů, jmenovité dárkových karet, vydávání poukázek a kuponů ve vztahu k věrnostním schématům zákazníků, sponzorování sportu, sportovních týmů a sportovních akcí, správa pojištění, pojištění telekomunikačních přístrojů a nástrojů, pojištění pro mobilní telekomunikační přístroje a nástroje, pojištění digitálních přístrojů a nástrojů, pojištění digitálních tabletů, pojištění počítačového softwaru a hardwaru, cestovní pojištění, pojištění vozidla, pojištění domácnosti, charitativní získávání finančních prostředků, služby kreditní karty, služby debetních karet, agentury pro vymáhání pohledávek, finanční sporzorství, oceňování nákladů na opravu (finanční oceňování), leasing budov, finanční hodnocení (pojištění, bankovníctví, nemovitosti), realitní agentury, správa nemovitostí vztahující se ke kancelářským prostorům, pronájem kanceláří, pronájem nemovitostí, pronájem obchodních prostor, leasing nemovitostí, pronájem kancelářských prostor, realitní kanceláře, oceňování nemovitostí, správa nemovitostí, inkaso nájemného, pronájem kanceláří (nemovitostí), pronájem bytů, oceňování známek, finanční leasing, správa nemovitostí a budov, leasing mobilních telefonů, počítačů a tabletových počítačů, financování nákupu na splátky, informační a poradenské služby vztahující se k výše uvedeným službám, informační a poradenské služby vztahující se k výše uvedeným službám, poskytované on-line z počítačových databází nebo Internetu, informační a poradenské služby vztahující se k výše uvedeným službám poskytovaným prostřednictvím telekomunikačních sítí; (38) spoje, telekomunikační služby, mobilní telekomunikační služby, mobilní telekomunikační síťové služby, telekomunikační portálové služby, služby datového přenosu, kabelové televizní vysílání, komunikace prostřednictvím počítačových terminálů, komunikace prostřednictvím optických sítí z optických vláken, počítačový přenos zpráv, videa, zvuku a obrázků, služby elektronických vývěsek (telekomunikační služby), elektronická pošta, faxový přenos, poskytování informací o telekomunikacích, odesílání zpráv, pagingové služby (rádio, telefon nebo jiné prostředky elektronické komunikace), poskytování přístupu k databázím, poskytování internetových diskusních fór, poskytování telekomunikačních kanálů pro služby teleshoppingu, poskytování telekomunikačních připojení k globální počítačové síti, poskytování uživatelského přístupu k celosvětovým počítačovým sítím, rozhlasové vysílání, televizní vysílání, pronájem přístupového času do globálních počítačových sítí, pronájem přístrojů pro odesílání zpráv, pronájem modemů, pronájem telekomunikačních zařízení, pronájem telefonů, satelitní přenos, telekonferenční služby, telegrafní služby, telefonní služby, telexové služby, přenos digitálních souborů, přenos pohlednic on-line, přenos telegramů, služby hlasové pošty, drátová služba, bezdrátové vysílání, přístup k obsahu, webovým stránkám a portálům, poskytování přístupu k platformám a portálům na Internetu, telekomunikační služby poskytované prostřednictvím platform a portálů na Internetu a jiných médiích, poskytování širokopásmového telekomunikačního přístupu, širokopásmové služby, bezdrátové komunikační služby, digitální komunikační služby, vysílací služby, vysílací služby vztahující se k TV s internetovým protokolem, poskytování přístupu k televizi s internetovým protokolem, služby přístupu k Internetu, e-mailové a textové zprávy, telekomunikační informace poskytované prostřednictvím telekomunikačních sítí, služby poskytovatele sítí, jmenovitě pronájem a zpracování času přístupu k datovým sítím a databázím, zejména Internetu, komunikační služby pro přístup k databázi, pronájem času přístupu do počítačové databáze, poskytování přístupu k počítačovým databázím, pronájem času přístupu do počítačové databáze, provozování sítě jako telekomunikační služby, poskytování elektronických vývěsek, poskytování přístupu k weblogům, poskytování přístupu k podcastům, chatovací služby pro sociální sítě, poskytování on-line fór, fóra pro sociální sítě, poskytování elektronických telekomunikačních spojení, směrovací a spojovací služby pro telekomunikace, pronájem telekomunikačních zařízení, poskytování přístupu k počítačovým databázím v oblasti sociálních sítí, sociálního zavádění a seznamování, informační a poradenské služby vztahující se k výše uvedenému, informační a poradenské služby vztahující se k výše uvedeným službám, poskytované on-line z počítačových databází nebo Internetu, telematické služby, informační a poradenské služby vztahující se k výše uvedeným službám poskytovaným prostřednictvím telekomunikačních sítí; (41) vzdělávací a školicí služby, zábava, sportovní a kulturní aktivity, akademie (vzdělávání), zábavní parky, pobavení, pořádání a vedení kolokvií, organizování a vedení koncertů, organizování a vedení konferencí, pořádání a vedení kongresů, pořádání a vedení seminářů, pořádání a vedení sympozií, pořádání soutěží krásy, rezervace míst pro představení, prezentace kina, klubové služby (zábava nebo vzdělávání),

koučování (školení), diskotékové služby, poskytování vzdělávacích informací, vzdělávací zkoušky, elektronické publikování stolních počítačů, zábavní služby, poskytování informací o zábavě, organizování módních přehlídek pro zábavní účely, filmová produkce, jiná než reklamní filmy, hazardní hry, herní služby poskytované on-line z počítačové sítě, pronájem herního vybavení, služby klubů zdraví (zdravotní a kondiční trénink), služby prázdninových táborů (zábava), hudební sály, zpravodajské služby, organizování představení (služby impresáriů), organizování sportovních soutěží, plánování večírků (zábava), služby osobního trenéra (fitness trénink), tělesná výchova, praktický výcvik (ukázka), výroba hudby, výroba rozhlasových a televizních programů, výroba představení, poskytování karaoke služeb, poskytování on-line elektronických publikací, bez možnosti stažení, poskytování sportovních zařízení, vydávání knih, vydávání elektronických knih a časopisů on-line, vydávání textů, s výjimkou reklamních, rozhlasová zábava, služby nahrávacích studií, poskytování rekreačních zařízení, služby sportovních táborů, titulování, televizní zábava, divadelní produkce, služby agentur pro prodej vstupenek (zábava), načasování sportovních akcí, výuka, interaktivní zábavní služby, služby elektronických her poskytované prostřednictvím jakékoli komunikační sítě, zábavní služby poskytované prostřednictvím telekomunikačních sítí, vzdělávání, školení, poskytování sportovních a kulturních informací prostřednictvím telekomunikačních sítí, poskytování zpravodajských informací, televizní produkce, televizní programové služby, televizní produkce a televizní programové služby poskytované prostřednictvím technologie internetového protokolu, poskytování hudebních akcí, zábavní klubové služby, diskotékové služby, prezentace živých vystoupení, noční kluby, pronájem hudebních míst a stadiónů, kasino služby, rezervace vstupenek na zábavní, sportovní a kulturní akce, informační služby o vstupenkách na zábavní, sportovní a kulturní akce, služby agentur pro prodej vstupenek na zábavní, sportovní a kulturní akce, poskytování on-line počítačových her, pronájem počítačových herních programů, počítačové zábavní služby, poskytování informací, zpráv a komentářů v oboru počítačových her, organizování a vedení soutěží počítačových her, vydavatelské služby, poskytování on-line elektronických publikací, bez možnosti stažení, organizování a vedení soutěží, her a kvízů, pořádání, organizování a vedení soutěží, her a kvízů pro zábavní, rekreační, kulturní a vzdělávací účely, organizace cen, kariérové poradenství (školicí a vzdělávací služby), pořádání telefonických soutěží, služby rezervační agentury spojené s vydáváním vstupenek na zábavní akce, školení o zaměstnání, informační a poradenské služby vztahující se k výše uvedenému, informační a poradenské služby vztahující se k výše uvedeným službám, poskytované on-line z počítačových databází nebo Internetu, informační a poradenské služby vztahující se k výše uvedeným službám poskytovaným prostřednictvím telekomunikačních sítí; (42) vědecké a technologické služby a související výzkum a projektování, průmyslové analýzy a výzkumné služby, návrh a vývoj počítačového hardwaru a softwaru, kalibrace (měření), poskytování počítačových technologií prostřednictvím Internetu (cloud computing), programování, pronájem počítačů, poradenství v oblasti počítačového softwaru, návrh počítačového softwaru, aktualizace počítačového softwaru, analýza počítačových systémů, návrh počítačových systémů a stavební konstrukce, poradenství při navrhování a vývoji počítačového hardwaru, poradenství v oblasti úspory energie, převod dat nebo dokumentů z fyzických na elektronická média, tvorba a údržba webových stránek pro druhé, konverze dat počítačových programů a dat (ne fyzická konverze), digitalizace dokumentů (skenování), duplikace počítačových programů, inženýrství, hosting počítačových stránek (webových stránek), průmyslový design, instalace počítačového softwaru, vědecké laboratorní služby, geodetické práce, údržba počítačového softwaru, testování materiálu, mechanický výzkum, monitorování počítačových systémů pomocí vzdáleného přístupu, obalový design, technické projektové studie, poskytování vyhledávačů pro Internet, poskytování vědeckých informací-poradenství a poradenství v oblasti kompenzace uhlíku, kontrola kvality, obnova počítačových dat, pronájem počítačového softwaru, pronájem webových serverů, výzkum a vývoj pro druhé, zeměměřičství, technický výzkum, a to počítačové programovací služby, programování zařízení pro zpracování dat, poradenství v oblasti počítačového hardwaru, pronájem počítačového hardwaru, poskytování aplikačních služeb (ASP), poradenství v oblasti počítačového softwaru, tvorba a údržba blogů pro druhé, odborné poradenství a znalecké posudek vztahující se k technologiím, pronájem přístrojů a počítačů pro zpracování dat, technické služby vztahující se k projekci a plánování telekomunikačních zařízení, služby výzkumu výrobků, předpověď počasí, výzkum v oblasti telekomunikačních technologií, monitorování síťových systémů v oblasti telekomunikací, technické podpůrné služby vztahující se k telekomunikacím a zařízením, služby zabezpečení dat, služby zabezpečení dat (firewally), výzkum týkající se bezpečnosti, monitorovací

služby počítačového zabezpečovacího systému, údržba počítačového softwaru vztahujícího se k počítačové bezpečnosti a prevenci počítačových rizik, aktualizace počítačového softwaru vztahujícího se k počítačové bezpečnosti a prevenci počítačových rizik, IT bezpečnost, ochrana a obnova, internetové bezpečnostní poradenství, monitorovací služby počítačového zabezpečovacího systému, návrh a vývoj systémů pro zabezpečení bezpečnostních programů, odborné poradenství vztahující se k počítačové bezpečnosti, poradenství v oboru bezpečnostního softwaru, analýza počítačových hrozeb pro ochranu dat, návrh a vývoj elektronických bezpečnostních datových systémů, návrh a vývoj systémů pro zabezpečení dat na Internetu, služby ochrany počítačových virů, odblokování mobilních telefonů, hosting webových portálů, návrh webového portálu, software jako služba (SaaS), konzultační služby v oblasti softwaru jako služby (SaaS), platforma jako služba (PaaS), informační a poradenské služby vztahující se k výše uvedenému, informační a poradenské služby vztahující se k výše uvedeným službám, poskytované on-line z počítačových databází nebo Internetu, informační a poradenské služby vztahující se k výše uvedeným službám poskytovaným prostřednictvím telekomunikačních sítí.

(511) 9, 35, 36, 38, 41, 42

(540)

O2 RADOSTI

(592) Slovní

(111) **392240**

(220) 07.02.2022

(320) 07.02.2022

(442) 16.03.2022

(151) 22.06.2022

(730) **MEDIA ST, s.r.o.**, Moyzesova 35, Žilina 01001, SK

(210) O-577414

(510) (16) tisky, tiskárenské výrobky, papírnické zboží a vzdělávací potřeby; (35) vydávání tiskovin pro reklamní účely, vydávání tiskovin pro reklamní účely v elektronické podobě, reklama v tisku určeném pro širokou veřejnost a v odborném tisku, služby v oblasti reklamy v tisku, elektronické publikování tiskovin pro reklamní účely; (41) vydávání tiskovin, publikování a vydávání tiskovin, vydávání knih a periodických tiskovin, publikování časopisů v elektronické formě na internetu.

(511) 16, 35, 41

(540)



(593) Obrazová

(111) **392241**

(220) 10.02.2022

(320) 10.02.2022

(442) 16.03.2022

(151) 22.06.2022

(730) **Velký Špalíček s.r.o.**, Dominikánská 350/5, Brno, Brno-město, 60200, CZ

(740) Ing. Libor Markes, patentový zástupce, Grohova 145/54, Brno, Veveří, 60200

(210) O-577484

(510) (35) provozování obchodních podniků (pro třetí osoby), pomoc v obchodní a podnikatelské činnosti, management a administrativní služby, reklamní, marketingové a propagační služby, cílené zasílání reklamních materiálů, služby obchodního zprostředkování a poradenství v oboru prodeje výrobků a poskytování služeb; (36) pronájem nemovitostí, pronájem obchodních prostor, správa nemovitostí, zprostředkování v oblasti nemovitostí, finanční zprostředkovatelské služby v oblasti nemovitostí, oceňování a odhady nemovitostí; (37) stavebnictví a demolice staveb, údržba staveb.

(511) 35, 36, 37

(540)

velký
Špalíček

(593) Obrazová

- (111) **392242**
(220) 10.02.2022
(320) 10.02.2022
(442) 16.03.2022
(151) 22.06.2022
(730) **Velký Špalíček s.r.o.**, Dominikánská 350/5, Brno, Brno-město, 60200, CZ
(740) Ing. Libor Markes, patentový zástupce, Grohova 145/54, Brno, Veverí, 60200
(210) O-577486
(510) (35) provozování obchodních podniků (pro třetí osoby), pomoc v obchodní a podnikatelské činnosti, management a administrativní služby, reklamní, marketingové a propagační služby, cílené zaslání reklamních materiálů, služby obchodního zprostředkovávání a poradenství v oboru prodeje výrobků a poskytování služeb; (36) pronájem nemovitostí, pronájem obchodních prostor, správa nemovitostí, zprostředkování v oblasti nemovitostí, finanční zprostředkovatelské služby v oblasti nemovitostí, oceňování a odhady nemovitostí; (37) stavebnictví a demolice staveb, údržba staveb.
(511) 35, 36, 37
(540)



(593) Obrazová

- (111) **392243**
(220) 30.10.2021
(320) 30.10.2021
(442) 16.03.2022
(151) 22.06.2022
(730) **Fišer Petr Bc.**, Slavičkova 1685, Sokolov, 35601, CZ
(210) O-575502
(591) Barevná
(510) (29) zpracované ovoce, houby a zelenina, ořechy a luštěniny, hotová zeleninová jídla, hotová jídla obsahující převážně zeleninu, hotová zeleninová jídla pro batolata, mražená hotová jídla obsahující převážně zeleninu, chuťovky na bázi zeleniny, chuťovky na bázi sušeného ovoce, pochutiny na bázi zeleniny, předvařené polévky, polévky v konzervách, směsi sušeného ovoce, instantní potraviny a pikantní svačinky, polévky a vývary, masové výtažky, jedlé oleje a tuky; (31) zemědělské a vodní plodiny, zahradnické a lesní produkty, čerstvé ovoce, ořechy, zelenina a bylinky, surové a nezpracované zemědělské produkty, surové a nezpracované lesní produkty, surové a nezpracované zahradnické produkty, zemědělské plodiny (nezpracované), rostliny a květiny, sazenice, semena, cibulky a sazenice k pěstování rostlin, sušené byliny na ozdobu, sušené rostliny; (35) maloobchodní služby v oblasti potravin, maloobchodní zásilkové služby týkající se potravin, maloobchodní služby související s prodejem předplacených bedniček s potravinami, maloobchodní služby vztahující se k potravinám, maloobchodní služby zaměřené na ovoce, služby maloobchodních prodejen potravin bez obsluhy, maloobchodní a velkoobchodní prodej výrobků uvedených výše ve třídě 29 a 31, dovoz a vývoz (služby agentury pro -), nákup zboží a služeb pro jiné podniky, nákupní služby, online objednávkové služby, online objednávkové služby odnášky jídla z restaurací a jeho donášky, obstarávání zboží jménem jiných podniků; (39) doprava a přeprava, balení a skladování zboží, informační, poradenské a rezervační služby v oblasti dopravy, přeprava, pronájem v souvislosti s dopravou a skladováním, doprava a doručování zboží, doprava potravin, dodávka potravin, dodávání potravin a nápojů připravených ke konzumaci.
(511) 29, 31, 35, 39
(540)



(593) Obrazová

Přehled zápisů ochranných známek se změnou ve vztahu ke zveřejněným přihláškám

Kapitola obsahuje údaje o ochranných známkách zapsaných na základě ustanovení § 28 odst. 1 zákona č. 441/2003 Sb., u kterých došlo ke změně údajů oproti zveřejněné přihlášce ochranné známky.

Číselný přehled (111)	
392153	392159

Zápisy ochranných známek se změnou ve vztahu ke zveřejněným přihláškám

(111) **392153**
(220) 27.03.2020
(320) 27.03.2020
(442) 17.06.2020
(151) 22.06.2022
(540)

PalmaPure

(592) Slovní
(730) **AGNIT Prague a.s.**, Pobřežní 667/78, Praha 8, Karlín, 18600, CZ
(740) Mgr. Anna Jelínková, advokátka, Jurečkova 1811/18, Ostrava, Moravská Ostrava, 70200
(510) (5) alkaloidy pro léčebné účely, alkohol pro farmaceutické účely, antibakteriální mýdla, antibakteriální prostředky na mytí rukou, antiseptika, biocidy, biologické přípravky pro léčebné účely, dezinfekční přípravky, léčebné oleje, léčivé nápoje, přípravky do koupelí pro léčebné účely, toaletní přípravky s léčivými přísadami, vata pro zdravotnické účely, vitamínové přípravky, zubní pasty s léčivými přísadami, osvěžovače vzduchu; (9) chemické přístroje a zařízení, oděvy pro laboratoře, ochranná obuv k ochraně před úrazem, radiací a ohněm, ochranné masky, ochranné rukavice (k ochraně před úrazy a nehodami), záchranná zařízení a vybavení.
(511) 5, 9
(210) O-562713

(111) **392159**
(220) 28.02.2021
(320) 28.02.2021
(442) 01.09.2021
(151) 22.06.2022

(540) **PRAHA 11 SOBĚ**
(592) Slovní
(730) **Brož Michael**, Počernická 630/87, Praha 10, Malešice, 10800, CZ
(510) (9) nahraný obsah (počítačové programy, data a informace), obsah médií, animované filmy, animované filmy v podobě kinematografických filmů, audio a video záznamy, audio nahrávky, audioknihy, CD-ROMy obsahující elektronické telefonní seznamy, citlivé filmy (exponované), citlivé reprografické filmy (exponované), digitální fotografie ke stažení, digitální hudba (ke stažení) z internetu, digitální hudba ke stažení, digitální hudba (která se dá stahovat) dodávaná z internetových MP3 stránek, digitální knihy ke stažení z internetu; (16) filtrační materiál z papíru, filtrační materiály z papíru, papír a lepenka, nosiče a dekorační materiály a materiály pro umělce, pytle a balící a obalové materiály a materiály pro skladování z papíru, lepenky nebo z plastů, tiskárenské výrobky, papírnické zboží a vzdělávací potřeby, umělecké předměty a figuríny z papíru a lepenky a architektonické modely; (35) reklama, marketing a propagační služby, reklamní, marketingové a propagační služby, pomoc v obchodní a podnikatelské činnosti, management a administrativní služby; (38) poskytování a pronájem telekomunikačních zařízení a vybavení, síťové telekomunikační služby, telekomunikační služby; (41) překladatelské a tlumočnické služby, rezervace vstupenek na vzdělávací, zábavní a sportovní aktivity a akce a související rezervační služby, služby v oblasti vzdělávání, zábavy a sportu, zveřejňování, oznamování a psaní textů.
(511) 9, 16, 35, 38, 41
(210) O-570142

Zápisy licenčních smluv k ochranným známkám

V této kapitole jsou zveřejněny zápisy licenčních smluv podle ustanovení § 18 odst. 1 zákona č. 441/2003 Sb.

Číslo zápisu (111)	Vlastník (730)	Nabyvatel licence (791)	Druh licence (793)	Datum uzavření licenční smlouvy (793)	S účinností od data (580)
358747	Masarykova univerzita, Žerotínovo náměstí 617/9, Brno, 60177, CZ	Faramugo s.r.o., Stráž 6, Luhačovice, 76326, CZ	nevýhradní	16.06.2022	27.06.2022

Zápisy licenčních smluv k mezinárodně zapsaným ochranným známkám

V této kapitole jsou zveřejněny zápisy licenčních smluv k mezinárodně zapsaným ochranným známkám platným na území České republiky.

Číslo zápisu	Vlastník	Nabyvatel licence	Druh licence	Datum uzavření licenční smlouvy	S účinností od data
766286	Société Coopérative Agricole Limagrain, Rue Limagrain, BP N° 1 CHAPPES F-63720, FR	LIMAGRAIN EUROPE, Biopol Clermont-Limagne, Rue Henri Mondor, 63360 Saint Beuzire, FR	podlicence	17.10.2018	24.06.2022

Ochranné známky zrušené a prohlášené za neplatné

Tato kapitola obsahuje údaje o rozhodnutích o zrušení ochranné známky na základě ustanovení § 31 zákona č. 441/2003 Sb. nebo o prohlášení ochranné známky za neplatnou na základě ustanovení § 32 zákona č. 441/2003 Sb. Existuje-li důvod zrušení/prohlášení ochranné známky za neplatnou pouze ve vztahu k některým z výrobků nebo služeb, Úřad ochrannou známku zruší/prohlásí za neplatnou pouze pro tyto výrobky nebo služby. Údaje o výsledku rozhodnutí (zrušení ochranné známky, částečné zrušení ochranné známky, prohlášení ochranné známky za neplatnou, prohlášení ochranné známky za částečně neplatnou) jsou uvedeny za datem právní moci rozhodnutí s názvem "Datum právní moci rozhodnutí/výsledek rozhodnutí".

(111) 352156

(540) **ČESKO HLEDÁ PREZIDENTA**

(592) Slovní

17.06.2022 / NABYTÍ P.M. - ZRUŠENÍ OZ

Přehled obnov zápisu ochranných známek

Kapitola obsahuje údaje o ochranných známkách, u kterých byl na žádost vlastníka obnoven zápis podle ustanovení § 28 odst. 2 zákona č. 441/2003 Sb.

Číselný přehled (111)											
151022	161003	161132	165676	166351	175611	175690	175836	175837	175879	176166	177425
177560	177731	178211	178213	178304	178305	178678	178679	179433	181174	181478	181780
181916	182207	182909	183006	187297	187298	189210	244634	251162	252078	252732	253426
253445	253695	253779	253803	253804	253805	253806	254416	254977	255061	255140	255253
255774	255777	255998	256355	256491	256766	256994	257216	257226	257650	258307	258977
259698	260867	260868	260869	260870	260871	260872	260873	260874	260875	260876	261407
261770	261807	262049	262798	265833	275092	328383	328437	329018	329069	329181	329667
329744	329745	329911	329988	330140	330189	330195	330707	330737	330753	330775	330980
331197	331384	331385	331386	331609	331659	331759	331760	331761	331762	331862	331863
332014	332091	332133	332134	332135	332173	332176	332177	332178	332179	333092	333149
333150	333151	333152	333153	333469	333711	333751	334054	334102	334140	334220	334306
334490	334491	334622	334727	334739	334742	334958	335001	335003	335004	335228	335344
335345	335778	335882	335955	336493	336494	336851	336913	336925	337038	337039	337096
337351	337770	338120	338507	339196	340322	341974	343152	344497	345843	347689	359004

Obnovy zápisu ochranných známek

(111) **151022**
(220) 19.07.1952
(151) 15.09.1952
(540)

ROWENTA

(592) Slovní
(730) **Rowenta Werke GmbH**, Carl-Benz-Strasse 14-18, 64711 Erbach, DE
(740) PATENTSERVIS Praha a.s., Na Podkovce 281/10, Praha 4, Podolí, 14700
(510) Psací potřeby, kalamáře, soupravy ku psaní, osušovačka, čističe per, držátko na tužku, držátko na razítko, kalendáře, bloky, otvírače dopisů, držátko na pisátka, skříňky na známky, listovní váhy, kuřácké soupravy, popelníčky, podložky na doutníky, zapalovač, zapalovač doutníků, odstříhovač doutníků, toaletní předměty, soupravy k holení, britvy, holicí přístroje, zrcadla, cestovní soupravy, manikury, držadla na kartáče, stojánky na zubní kartáčky, pudřenky, předměty pro domácnost, lampy na stůl a klavír, stolní zvonky, gongy, stojánky na noviny a noty, přístroje ku pálení, protiskluzné obruče pro automobily, protiskluzné nýty.
(511) 3, 6, 8, 11, 12, 15, 16, 20, 34
(210) O-26719

(111) **161003**
(220) 26.07.1972
(151) 26.07.1972
(540)

PAREX

(592) Slovní
(730) **UOP LLC.**, 25 East Algonquin Road, Des Plaines, IL, US
(740) Čermák a spol., JUDr. Karel Čermák Ph.D., LL.M., Elišky Peškové 735/15, Praha 5, Smíchov, 15000
(510) (35) výzkum, vývoj, vyhodnocování, tržní a ekonomické studie, konzultační, plánovací, inženýrské a technické služby v souvislosti se separací a regenerací paraxylenu.
(511) 35
(210) O-46346

(111) **161132**
(220) 25.07.1972
(151) 28.11.1972
(540)

MEDTRONIC

(592) Slovní
(730) **MEDTRONIC, INC.**, 710 Medtronic Parkway, Minneapolis, MN, US
(740) KOREJZOVA LEGAL v.o.s., JUDr. Petra Sauvage de Brantes, advokátka, Korunní 810/104, Praha 10, Vinohrady, 10100
(510) (10) přístroje a nástroje chirurgické, lékařské, zubolékařské a zvěrolékařské, včetně speciálního nábytku pro tyto obory a včetně přístrojů a zdravotnických pomůcek jako: ortopedické bandáže, zdravotnické výrobky z gumy, protézy.
(511) 10
(210) O-46338

(111) **165676**
(220) 01.07.1982
(151) 16.05.1984
(540)

MEGACE

(592) Slovní
(730) **BAUSCH HEALTH IRELAND LIMITED**, 3013 Lake Drive, Citywest Business Campus, Dublin 24, IE
(740) AK Štros & Kusák, JUDr. David Štros, advokát, Národní 32, Praha 1, 11000
(510) (5) prostředek k udržení časné fáze těhotenství.
(511) 5
(210) O-52735

(111) **166351**
(220) 22.07.1982
(151) 13.10.1986
(540)

TENNECO

(592) Slovní
(730) **Tenneco Automotive Operating Company Inc.**, 500 North Field Drive, Lake Forest, IL, US
(740) KOREJZOVA LEGAL v.o.s., JUDr. Petra Sauvage de Brantes, advokátka, Korunní 810/104, Praha 10, Vinohrady, 10100
(510) Organické a anorganické chemické látky včetně výrobků petrochemie, používaných při výrobě nátěrových barev, lepidla pro průmyslové užití, elastomery, pigmenty, drogy pro průmyslové účely, petrochemické látky, zemědělské chemikálie, hnojiva, dispergovadla, deriváty pryskyřičných výrobků, pokovovací organické a anorganické chemikálie včetně petrochemikálií - totiž kyseliny, alkoholy, aldehydy, soli, estery, steráty, uhlovodíky, substituované uhlovodíky, aromatické sloučeniny, parafinové sloučeniny a terpeny a jejich směsi, syntetické pryskyřice, přísady pro oleje a tuky, konzervační prostředky pro potraviny, kreozot pro chemické účely, glycerylguajakolát, guajakolsulfonát draselný, methanimin (hexamethylentetramin), kyselina salicylová, salicylamid, methylsalicylát draselný, salicylát sodný, koloidní síra, kyselina benzoová, methyl-p-hydroxybenzoát (methylparaben) a propyl-p-hydroxybenzoát (propylpareban), barvy, barviva, ochranné nátěry, přírodní pryskyřice, pigmenty, rozpouštědla, plniva, konzervační prostředky, přísady k laku zabraňující tvorby škraloupů, přísady do barvy k zvýšení konsistence, jeřidla, ředidla a sikařka k použití pro ochranné a ozdobné povlaky, barviva na potraviny, kreozot na konzervaci dřeva, éterické oleje, mýdla, detergenty, kosmetické výrobky, nafta a výrobky z nafty včetně surových olejů, gasolin, petrolej, mazací olej a tuk, palivo pro naftové motory, topné oleje, řezné oleje, syntetická maziva, lepidla pro lékařství, farmaceutické výrobky, drogy pro potřebu v lékařství, herbicidy, pesticidy, baktericidy, fungicidy, defolianty, insekticidy, desinfekční prostředky, balzamovací tekutiny, zemědělské nástroje a jejich součásti, totiž radliční pluhy, dlátové okopávače (kypřiče), vibrační okopávačky, talířové brány, kultivátory, kotoučové pluhy, strojní park, totiž hloubkové lopaty, nakládače, příkopová jeřáby, obkročné jeřáby pro zpracování pohyblivého materiálu, stroje pro hloubení a přemísťování země, stroje pro zpracování a rytí země, fonografické záznamy, automobily, čluny, letadla, traktory, průmyslové pásové traktory, stahovací vozíky, výfuková zařízení a součásti spalovacích motorů pozemních vozidel, totiž tlumiče výfuku, výfuková potrubí, výfukové trubky vedoucí vzad, trubice pro tyto trubky, výfuková trubková kolena, spojovací objímky, upínačla, konsoly a věšáky, výbušniny, bižuterie, lepidla pro papírnictví a domácnost, papír, lepenka, papírové výrobky, tiskové papíry, inkousty, tiskařské výrobky, lepenkové tabule vyrobené z vláknité kaše; nábytek; láhve; textilie; oděvy; podlahové krytiny; sušené ovoce včetně sušených datlí a sušených rozinek; čerstvé ovoce a zrní.
(511) 1, 2, 3, 4, 5, 7, 9, 12, 13, 14, 16, 20, 21, 24, 25, 27, 29, 31
(210) O-52760

(111) **175611**
(220) 21.07.1992
(151) 06.04.1994
(540)



(594) Kombinovaná
(730) **Sweetondale CZ s.r.o.**, Nádražní 344/23, Praha 5, 15000, CZ
(740) Mgr. Roman Fojtášek, advokát, Vinohradská 6, Praha 2, 12000
(510) (17) výroba izolačních pásů a izolačních materiálů.
(511) 17
(210) O-70430

(111) **175690**
(220) 17.01.1992
(151) 11.04.1994
(540)

MCCALL'S

(592) Slovní
(730) **THE MCCALL PATTERN COMPANY, INC.**, 2015 West Front Street, Berwick, 18603, PA, US
(740) Všeetka Zelený Švorčík a partneři, JUDr. Martin Švorčík, advokát, Hálkova 1406/2, Praha 2, Nové Město, 12000
(510) Tiskoviny, časopisy, periodika, stříhy pro domácí šití a návody pro ruční práce, knihy; oděvy, zejména pro ženy a děti.
(511) 16, 25
(210) O-65970

(111) **175836**
(220) 15.12.1992
(151) 21.04.1994
(540)

BITUBITAGIT

(592) Slovní
(730) **Sweetondale CZ s.r.o.**, Nádražní 344/23, Praha 5, 15000, CZ
(740) Mgr. Roman Fojtášek, advokát, Vinohradská 6, Praha 2, 12000
(510) Výroba a prodej lepenek, střešních a vodoizolačních pásů.
(511) 17, 19
(210) O-73878

(111) **175837**
(220) 15.12.1992
(151) 21.04.1994
(540)

EXTRASKLOBIT

(592) Slovní
(730) **Sweetondale CZ s.r.o.**, Nádražní 344/23, Praha 5, 15000, CZ
(740) Mgr. Roman Fojtášek, advokát, Vinohradská 6, Praha 2, 12000
(510) Výroba a prodej lepenek, střešních a vodoizolačních pásů.
(511) 17, 19
(210) O-73879

(111) **175879**
(220) 29.09.1992
(151) 26.04.1994
(540)

IPA

(592) Slovní
(730) **Sweetondale CZ s.r.o.**, Nádražní 344/23, Praha 5, 15000, CZ
(740) Mgr. Roman Fojtášek, advokát, Vinohradská 6, Praha 2, 12000
(510) (19) střešní a izolační lepenka a vodoizolační pásy.
(511) 19
(210) O-71949

(111) **176166**
(220) 26.08.1992
(151) 10.05.1994
(540)

GLENMORANGIE

(592) Slovní
(730) **Macdonald Et Muir Limited**, The Cube, 45 Leith Street, Edinburgh EH1 3AT, Scotland, GB
(740) Čermák a spol., JUDr. Karel Čermák Ph.D., LL.M., Elišky Peškové 735/15, Praha 5, Smíchov, 15000
(510) (33) vína, lihoviny, likéry.
(511) 33
(210) O-71136

(111) **177425**
(220) 23.12.1992
(151) 15.06.1994
(540)

Luivac

(594) Slovní grafická
(730) **DAIICHI SANKYO EUROPE GmbH**, Zielstattstrasse 48, München, 81379, DE
(740) Čermák a spol., JUDr. Karel Čermák jr., Ph.D., LL.M., advokát, Elišky Peškové 15/735, Praha 5, 15000
(510) (5) farmaceutické a zvěrolékařské zdravotnické výrobky a substance.
(511) 5
(210) O-74136

(111) **177560**
(220) 02.07.1992
(151) 20.06.1994
(540)

PRÁVO

(592) Slovní
(730) **BORGIS, a.s.**, Slezská 13, Praha 2, 12150, CZ
(510) Polygrafické výrobky, inzerce, nakladatelská činnost.
(511) 16, 35, 41
(210) O-69889

(111) **177731**
(220) 30.11.1992
(151) 27.06.1994
(540)

ISTROCHEM

(592) Slovní
(730) **DUSLO, a.s.**, Administrativna budova, ev.č. 1236, Šala, 92703, SK
(740) Ing. Milan Škoda, Nahořanská 308, Nové Město nad Metují, 54901
(510) Chemické výrobky všeho druhu s výjimkou mýdel a kosmetických přípravků, včetně jedů a žiravin; polypropylenová a viskozová vlákna; barevné koncentráty a plastové výrobky; přísady do polymerů a gumárenských chemikálií; přísady do mazacích olejů; přípravky na ochranu a výživu rostlin; výbušniny a aktivované bentonity.
(511) 1, 2, 4, 5, 13, 17, 22
(210) O-73418

(111) **178211**
(220) 09.02.1993
(151) 14.07.1994
(540)

PROFIL

(592) Slovní
(730) **Beneš František JUDr. Ing., CSc.**, Rozárčina 1355/27, Praha 4, Krč, 14000, CZ
(740) PROPATENT, Ing. Vlasta Sedláčková, patentový zástupce, Pod Pekařkou 107/1, Praha 4, Podolí, 14700
(510) Filatelie.
(511) 16, 41
(210) O-74904

(111) **178213**
(220) 09.02.1993
(151) 14.07.1994
(540)

POFIS

(592) Slovní
(730) **Beneš František JUDr. Ing., CSc.**, Rozárčina 1355/27, Praha 4, Krč, 14000, CZ
(740) PROPATENT, Ing. Vlasta Sedláčková, patentový zástupce, Pod Pekařkou 107/1, Praha 4, Podolí, 14700
(510) Filatelie.
(511) 16, 41
(210) O-74907

(111) **178304**
(220) 17.12.1992
(151) 15.07.1994
(540)



(594) Kombinovaná
(730) **Pivovary Staropramen s.r.o.**, Nádražní 43/84, Praha 5, 15000, CZ
(740) HAVEL & PARTNERS s.r.o., advokátní kancelář, Mgr. Ivan Rámeš, advokát, Na Florenci 2116/15, Praha 1, Nové Město, 11000
(510) (32) pivo.
(511) 32
(210) O-73942

(111) **178305**
(220) 17.12.1992
(151) 15.07.1994
(540)



(594) Kombinovaná
(730) **Pivovary Staropramen s.r.o.**, Nádražní 43/84, Praha 5, 15000, CZ
(740) HAVEL & PARTNERS s.r.o., advokátní kancelář, Mgr. Ivan Rámeš, advokát, Na Florenci 2116/15, Praha 1, Nové Město, 11000
(510) (32) pivo.
(511) 32
(210) O-73944

(111) **178678**
(220) 10.09.1992
(151) 01.08.1994
(540)

AMTICO

(592) Slovní
(730) **The Amtico Company Limited**, Kingfield Road, Coventry Warwickshire CV6 5AA, GB
(740) Všetečka Zelený Švorčík a partneři, advokátní a patentová kancelář, JUDr. Michal Havlík, advokát, Hálkova 1406/2, Praha 2, Nové Město, 12000
(510) Stavební výrobky pro krytí a vytváření podlah, nekovové podlahové obkládací desky, materiály k výrobě podlah.
(511) 17, 19
(210) O-71647

(111) **178679**
(220) 10.09.1992
(151) 01.08.1994
(540)

AMTICO

(592) Slovní
(730) **The Amtico Company Limited**, Kingfield Road, Coventry Warwickshire CV6 5AA, GB
(740) Všetečka Zelený Švorčík a partneři, advokátní a patentová kancelář, JUDr. Michal Havlík, advokát, Hálkova 1406/2, Praha 2, Nové Město, 12000
(510) Podlahové krytiny, koberce, předložky a rohože, linoleum a jiné materiály pro krytí hotových podlah, vinylový, kaučukový a plastický materiál pro obkládací desky a podlahové krytiny.
(511) 17, 27
(210) O-71646

(111) **179433**
(220) 30.11.1992
(151) 07.09.1994
(540)

Jiří Navrátil

(592) Slovní
(730) **Navrátil Jiří Ing.**, Kačírkova 1016/19, Praha 5, Jinonice, 15800, CZ
(740) KANIA, SEDLÁK, SMOLA Patentová a známková kancelář, Ing. Lucie Lunzarová, patentový zástupce, Mendlovo náměstí 907/1a, Brno, Staré Brno, 60300
(510) Software; školení, vývoj a konzultace v oblasti software.
(511) 9, 41, 42
(210) O-73396

(111) **181174**
(220) 30.11.1992
(151) 24.11.1994
(540)

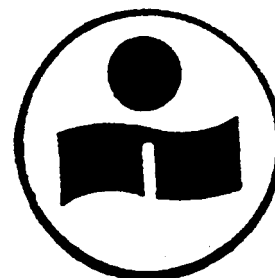

(593) Obrazová
(730) **DUSLO, a.s.**, Administratívna budova, ev.č. 1236, Šala, 92703, CZ
(740) Ing. Milan Škoda, Nahořanská 308, Nové Město nad Metují, 54901
(510) Chemické výrobky všeho druhu s výjimkou mýdel a kosmetických přípravků, včetně jedů a žiravin; výroba polypropylenových a viskozových vláken, barevných koncentrátů a plastových výrobků; výroba přísad do polymerů a gumárenských chemikálií, přísad do mazacích olejů; výroba přípravků na ochranu a výživu rostlin, výbušnin a aktivovaných bentonitů.
(511) 1, 2, 4, 5, 13, 17, 22
(210) O-73419

(111) **181478**
(220) 30.09.1992
(151) 06.12.1994
(540)



(594) Kombinovaná
(730) **LASKI, s.r.o.**, Blišťka 263/16, Smržice, 79817, CZ
(740) Ing. Libor Markes, patentový zástupce, Grohova 145/54, Brno, Veveří, 60200
(510) Zemědělské stroje včetně jejich náhradních dílů, zemědělské produkty nezpracované, sportovní potřeby, oděvy, obuv, ekonomické poradenství.
(511) 7, 25, 28, 31, 35
(210) O-71980

(111) **181780**
(220) 29.09.1992
(151) 16.12.1994
(540)

Německé zemské gymnasium

(594) Slovní grafická
(730) **I. Německé zemské gymnasium, základní škola a mateřská škola, o. p. s.**, Mendlovo náměstí 1/3, Brno, Staré Brno, 60300, CZ
(740) Ing. Libor Markes, patentový zástupce, Grohova 145/54, Brno, Veveří, 60200
(510) (41) poskytování vzdělání; provoz vzdělávacího zařízení; činnosti spojené s poskytováním vzdělání a provozem vzdělávacího zařízení.
(511) 41
(210) O-71948

(111) **181916**
(220) 25.06.1992
(151) 29.12.1994
(540)



(594) Kombinovaná
(730) **Pivovary CZ Group a. s.**, Komenského 3622/33a, Přerov, Přerov I-Město, 75002, CZ
(740) LORENC IP advokátní a patentová kancelář s.r.o., Mgr. Lukáš Lorenc, advokát, Štefánikova 256/34, Praha 5, Smíchov, 15000
(510) (32) pivo, lehké pivo a ležáky.
(511) 32
(210) O-69576

(111) **182207**
(220) 17.07.1992
(151) 09.01.1995
(540)

HMC HYUNDAI

(592) Slovní
(730) **HYUNDAI MOTOR COMPANY**, 231, Yangjae-Dong, Seocho-Gu, 137-938 Seoul, KR
(740) PATENTSERVIS Praha a.s., Na Podkovce 281/10, Praha 4, Podolí, 14700
(510) Pozemní motorová vozidla; lokomotivy; jízdní kola; součásti a příslušenství pro uvedené výrobky.
(511) 9, 11, 12
(210) O-70359

(111) **182909**
(220) 11.03.1993
(151) 17.02.1995
(540)

FILATELIE

(592) Slovní
(730) **FILATELIE, spol. s r.o.**, Klimentská 2062/6, Praha 1, Nové Město, 11000, CZ
(740) PROPATENT, Ing. Vlasta Sedláčková, patentový zástupce, Pod Pekařkou 107/1, Praha 4, Podolí, 14700
(510) Časopisy; vydavatelství.
(511) 16, 41
(210) O-75516

(111) **183006**
(220) 20.11.1992
(151) 23.02.1995
(540)

MASTERMIND

(592) Slovní
(730) **Hasbro, Inc.**, 1027 Newport Avenue, Pawtucket, RI, US
(740) Čermák a spol., JUDr. Karel Čermák Ph.D., LL.M., Elišky Peškové 735/15, Praha 5, Smíchov, 15000
(510) Elektronické hry; počítačové hry; počítačový software; hračky; hry; různé věci na hraní a digitální hry.
(511) 9, 28
(210) O-73196

(111) **187297**
(220) 30.11.1992
(151) 29.09.1995
(540)

Receptář na každý den

(592) Slovní
(730) **VLTAVA LABE MEDIA a.s.**, U Trezorky 921/2, Praha 5, Jinonice, 15800, CZ
(740) AK Jana Fráňová, JUDr. Jana Fráňová, advokát, Jakubská 14, Praha 1, 11000
(510) (16) časopisy, tiskoviny; (35) zprostředkovatelská činnost v oblasti obchodu; (41) vydavatelská a nakladatelská činnost, umělecká agentura, výroba audiovizuálních programů; (42) agenturní a zprostředkovatelská činnost při pořádání výstav.
(511) 16, 35, 41, 42
(210) O-73436

(111) **187298**
(220) 30.11.1992
(151) 29.09.1995
(540)

Recepty z receptáře

(592) Slovní
(730) **VLTAVA LABE MEDIA a.s.**, U Trezorky 921/2, Praha 5, Jinonice, 15800, CZ
(740) AK Jana Fráňová, JUDr. Jana Fráňová, advokát, Jakubská 14, Praha 1, 11000
(510) (16) časopisy, tiskoviny; (35) zprostředkovatelská činnost v oblasti obchodu; (41) vydavatelská a nakladatelská činnost, umělecká agentura,

výroba audiovizuálních programů; (42) agenturní a zprostředkovatelská činnost při pořádání výstav.

(511) 16, 35, 41, 42
(210) O-73435

(111) **189210**
(220) 03.05.1993
(151) 29.04.1996
(540)

WAMAG

(594) Slovní grafická
(730) **WAMAG, spol. s r.o.**, Pražská 270, Mníšek pod Brdy, 25210, CZ
(510) (7) magnetické rozdužovače /separátory/, magnetické odlučovače /filtry/; (9) přístroje pro měření magnetických veličin; (16) učební pomůcky, zejména pro výuku fyzikálních principů působení magnetického pole; (40) magnetická úprava tekutin, zpracování materiálů, zejména recyklace, odželezňování a rozdužování; (42) technologie pro zpracování nerostných surovin a odpadů, měření a výpočty magnetických veličin, vědecké a průmyslové rešerše.
(511) 7, 9, 16, 40, 42
(210) O-76736

(111) **244634**
(220) 17.12.2001
(151) 17.06.2002
(540)

EUCAPIL

(592) Slovní
(730) **Interpharma Praha, a. s.**, Komořanská 955, Praha 4 - Modřany, 14310, CZ
(740) C|K|T ČERVENKA TURKOVÁ & PARTNERS Advokátní, patentová a známková kancelář, Mgr. Radka Červenková, advokátka, Anny Letenské 34/7, Praha 2, Vinohrady, 12000
(510) (1) chemické výrobky pro průmysl a vědu; (3) kosmetické výrobky všeho druhu, zejména přípravky pro péči a ošetřování těla, pleť a pokožky hlavy, léčebná kosmetika; (5) léčiva, farmaceutické přípravky, zdravotnické a hygienické výrobky spadající do této třídy, léčebná kosmetika.
(511) 1, 3, 5
(210) O-174965

(111) **251162**
(220) 28.06.2002
(151) 27.01.2003
(540)

M MELECKY

(594) Kombinovaná
(730) **Papírna Aloisov a.s.**, Čermenská 910, Vítkov, 74901, CZ
(740) Ing. Petr Soukup, patentový zástupce, tř. Svobody 43/39, Olomouc, 77900
(510) (6) výrobky a konstrukční prvky ze železných a neželezných kovů a jejich slitin, kovové polotovary, konstrukční a stavební prvky se základní voštinovou (šestibokou) strukturou a výrobky z voštinových sendvičů; (16) papír, lepenka a výrobky z těchto materiálů v deskách i rolích, potištěné i nepotištěné, jednovrstvé, vícevrstvé, vlnité či extrudované a zařazené v této třídě, papírové a lepenkové výrobky se základní strukturou voštin a sendvičů, papírové a lepenkové výrobky pro užití v balící a obalové technice, foliované i nefoliované, jako jsou pytle, sáčky, odnosné tašky, krabice, bedny, kontejnery, palety, obaly na lahve a na průmyslové zboží, reklamní, propagační a užitkové výrobky z papíru a lepenky, jako jsou etikety, tácky, kelímky a podnosy pro rychlé občerstvení, toaletní papír,

papírové utěrky, ubrusy, ubrousky, ručníky, kapesníky, tiskoviny, periodické i neperiodické publikace, informační, reklamní a propagační letáky, plakáty, prospekty, pohlednice, mapy, průvodce, dopisní obálky, přání, novoročenky, kalendáře, samolepky, obtisky, vystřihovánky, omalovánky, kartičky, papírové kancelářské a školní potřeby, jako jsou sešity, skicáky učebnice, skripta, pracovní plány, učební rozvrhy, poštovní tašky, bloky, záznamní knihy, účetní knihy a účetní doklady, rychlovažače, zakládací desky, pořadače, adresáře, tiskárenské a kartonážní výrobky, jako jsou deníčky, diáře, památníky, kroniky, knižní desky, visáčky, papírové tabule, krabičky na cukrovinky či drobné dárky, obalové folie z papíru a plastických hmot; (19) nekovové (papírové, lepenkové, plastové) výrobky a výplně se základní voštinovou (šestibokou) strukturou a výrobky z voštinových sendvičů pro exteriérové i interiérové stavební dílce a stavební konstrukční prvky, jako jsou dveře, okna, rámy, podlahové, stropní a obkladové desky; (20) nábytek, nábytkové dílce, prvky, výplně, kostry, stavebnicové nábytkové sestavy a soubory ze dřeva, náhražek dřeva, papíru, lepenky, kovů a jejich slitin nebo imitací kovů, vše rovněž se základní konstrukcí ve formě voštinové (šestiboké) struktury a voštinových sendvičů; (35) marketing a zprostředkovatelská činnost v oblasti velkoobchodu, maloobchodu, exportu a importu výrobků uvedených ve tř. 6, 16, 19, 20; (40) tiskařská a polygrafická výroba, knihařství, ofsetový tisk, sitotisk, litografický tisk, flexografický tisk, potisk reklamních předmětů a textilu, fotosazba.

(511) 6, 16, 19, 20, 35, 40
(210) O-181463

(111) **252078**
(220) 24.06.2002
(151) 24.02.2003
(540)



(594) Kombinovaná
(730) **H & HOTELS s r.o.**, Václavské náměstí 7/839, Praha 1, 11000, CZ
(740) Ing. Marie Smrčková, patentový zástupce, Velflíkova 1431/10, Praha 6, Dejvice, 16000
(510) (36) směnárská činnost; (43) ubytovací služby, hostinská činnost.
(511) 36, 43
(210) O-181263

(111) **252732**
(220) 28.06.2002
(151) 24.03.2003
(540)



(594) Kombinovaná
(730) **Papírna Aloisov a.s.**, Čermenská 910, Vítkov, 74901, CZ
(740) Ing. Petr Soukup, patentový zástupce, tř. Svobody 43/39, Olomouc, 77900
(510) (6) výrobky a konstrukční prvky ze železných a neželezných kovů a jejich slitin, kovové polotovary, konstrukční a stavební prvky se základní voštinovou (šestibokou) strukturou a výrobky z voštinových sendvičů; (16) papír, lepenka a výrobky z těchto materiálů v deskách i rolích, potištěné i nepotištěné, jednovrstvé, vícevrstvé, vlnité či extrudované a zařazené v této

třídě, papírové a lepenkové výrobky se základní strukturou voštin a sendvičů, papírové a lepenkové výrobky pro užití v balící a obalové technice, foliované i nefoliované, jako jsou pytle, sáčky, odnosné tašky, krabice, bedny, kontejnery, palety, obaly na lahve a na průmyslové zboží, reklamní, propagační a užitkové výrobky z papíru a lepenky, jako jsou etikety, tácky, kelímky a podnosy pro rychlé občerstvení, toaletní papír, papírové utěrky, ubrusy, ubrousky, ručníky, kapesníky, tiskoviny, periodické i neperiodické publikace, informační, reklamní a propagační letáky, plakáty, prospekty, pohlednice, mapy, průvodce, dopisní obálky, přání, novoročenky, kalendáře, samolepky, obtisky, vystřihovánky, omalovánky, kartičky, papírové kancelářské a školní potřeby, jako jsou sešity, skicáky učebnice, skripta, pracovní plány, učební rozvrhy, poštovní tašky, bloky, záznamní knihy, účetní knihy a účetní doklady, rychlovažače, zakládací desky, pořadače, adresáře, tiskárenské a kartonážní výrobky, jako jsou deníčky, diáře, památníky, kroniky, knižní desky, visačky, papírové tabule, krabičky na cukrovinky či drobné dárky, obalové folie z papíru a plastických hmot; (19) nekovové (papírové, lepenkové, plastové) výrobky a výplně se základní voštinovou (šestibokou) strukturou a výrobky z voštinových sendvičů pro exteriérové i interiérové stavební dílce a stavební konstrukční prvky, jako jsou dveře, okna, rámy, podlahové, stropní a obkladové desky; (20) nábytek, nábytkové dílce, prvky, výplně, kostry, stavebnicové nábytkové sestavy a soubory ze dřeva, náhražek dřeva, papíru, lepenky, kovů a jejich slitin nebo imitací kovů, vše rovněž se základní konstrukcí ve formě voštinové (šestiboké) struktury a voštinových sendvičů; (35) marketing a zprostředkovatelská činnost v oblasti velkoobchodu, maloobchodu, exportu a importu výrobků uvedených ve tř.6,16,19, 20; (40) tiskařská a polygrafická výroba, knihařství, ofsetový tisk, sitotisk, litografický tisk, flexografický tisk, potisk reklamních předmětů a textilu, fotosazba.

(511) 6, 16, 19, 20, 35, 40
(210) O-181462

(111) **253426**
(220) 27.06.2002
(151) 28.04.2003
(540)

ZAMILK

(592) Slovní
(730) ACCOM holding s.r.o., Na pláni 1997/41, Praha 5, Smíchov, 15000, CZ
(510) (29) mléko, jogurty, kysané mléčné výrobky, smetana, máslo, tvaroh, sýry, mléčné nápoje a výrobky z nich; (30) mražené mléčné a smetanové krémy, zmrzliny, pudinky; (32) nealkoholické ovocné šťávy a nápoje.
(511) 29, 30, 32
(210) O-181434

(111) **253445**
(220) 02.07.2002
(151) 28.04.2003
(540)



(594) Kombinovaná
(730) SVÍTIL PLUS s.r.o., Vychodilova 2553/16, Brno, Žabovřesky, 61600, CZ
(740) ELITFORM - Patentová a známková kancelář, Mgr. Lukáš Dlabáček, Bolzanova 5, Brno, 61800
(510) (1) lepicí a spárovací hmoty; (19) dlaždice a obkladačky, keramické dlaždice, keramická dlažba, přírodní tažená keramická dlažba s glazovaným i neglazovaným povrchem, schodové nášlapy a sokly; (35) pronájem kancelářských strojů a zařízení, pronájem prodejních automatů, dodavatelské služby pro třetí osoby; (36) realitní činnost, správa nemovitostí, správa majetku, zprostředkování nemovitostí; (37) údržba nemovitostí, zednické služby, výstavba a rekonstrukce kanalizačních sítí a domovních přípojek, výstavba a rekonstrukce vozovek, parkovišť,

odstavných ploch a chodníků, dlaždičské práce z klasických materiálů i zámkové dlažby, zemní práce, obkladačské práce, bourací práce a demolice, pronájem stavebních strojů a zařízení, pronájem čistícího zařízení.

(511) 1, 19, 35, 36, 37
(210) O-181557

(111) **253695**
(220) 12.08.2002
(151) 28.04.2003
(540)

CERAMAX

(592) Slovní
(730) DePuy Synthes, Inc., 700 Orthopaedics Drive, 46581 Warsaw, IN, US
(740) Čermák a spol., JUDr. Karel Čermák jr. Ph.D., LL.M., advokát, Elišky Peškové 735/15, Praha 5, 15000
(510) (10) implantáty pro náhradní klouby.
(511) 10
(210) O-182603

(111) **253779**
(220) 26.08.2002
(151) 28.04.2003
(540)



(594) Kombinovaná
(730) VAKUFORM s.r.o., U Tescomy 198, Zlín, Lužkovice, 76001, CZ
(740) Ing. Jarmila Strážnická, Ulička 110, Lukov, 76317
(510) (9) protichemické oděvy, ochranné vaky pro transport raněných a zamořených, kukly na hlavu nahrazující ochrannou masku při zraněních, speciální vybavení pro záchranáře; (10) zdravotnické a veterinářské fixační výrobky, fixační dlahy a matrace, vakuové a vakuo přetlakové fixační výrobky pro stabilizaci a fixaci poraněných částí lidského nebo zvířecího těla, speciální pomůcky a bandáže pro ortopedické a traumatologické účely, nosítka, zejména pro zdravotnictví, fixační nosítka pro transport pacienta, antidekubitační matrace, sáčky a vaky pro zdravotnictví; (17) vysokofrekvenčně svařované polotovary z plastů; (18) ruksaky, tašky, kufry, vaky, závesné vaky, batohy; (22) stany, pohotovostní stany pro zdravotnictví.
(511) 9, 10, 17, 18, 22
(210) O-182859

(111) **253803**
(220) 27.08.2002
(151) 28.04.2003
(540)



(594) Kombinovaná
(730) PNEUKOM, spol. s r.o., Nákladní 3179/1, Ostrava, Moravská Ostrava, 70200, CZ
(510) (6) kovové tlakové potrubí a s ním související stavební části jako rozvodné a slučovací prvky, spojky, konzoly, šoupátka a ventily, kovové potrubí pro

větrací a klimatizační zařízení a s ním související stavební části jako rozvodné a slučovací prvky, klapky a konzoly; (7) pneumatické sestavy, včetně systémů jejich řízení, pneumatická ovládací zařízení pro průmyslové účely, akční členy, ovladače a polohovadla pro pneumatické soustavy, čerpadla na stlačený vzduch, dmýchadla pro stlačování, odsávání a dopravu plynů, dmýchadla, výtlačné ventilátory jako součásti strojů, potrubní pneumatické dopravníky, filtry jako části strojů, filtrační vložky pro pneumatická zařízení, hnací stroje na stlačený vzduch, kompresory stroje, kondenzační zařízení, odlučovače vody, odvaděče kondenzátu, pneumatické ovládací zařízení pro stroje, motory a hnací stroje ne pro pozemní vozidla, redukční ventily, vakuové pumpy, ventily, vývěvy, regulátory tlaku, turbokompresory; (35) analýzy nákladů, týkající se uvedených výrobků, zprostředkování obchodních záležitostí, týkající se uvedených výrobků.

(511) 6, 7, 35
(210) O-182909

(111) **253804**
(220) 27.08.2002
(151) 28.04.2003
(540)

pneukom

(592) Slovní
(730) **PNEUKOM, spol. s r.o.**, Nákladní 3179/1, Ostrava, Moravská Ostrava, 70200, CZ
(510) (37) montážní, servisní a opravárenské služby v oblasti pneumatických soustav a zařízení; (41) pořádání a řízení školení a zaškolování, komplexní instruktážní činnost, výcvik, zkoušení a přezkušování v oboru pneumatických soustav a zařízení; (42) inženýrské práce, expertizy v oboru pneumatických soustav a zařízení, projektová činnost a zpracování technických studií v oboru pneumatických soustav a zařízení, vývoj a výzkum nových výrobků v oboru pneumatických soustav a zařízení.

(511) 37, 41, 42
(210) O-182910

(111) **253805**
(220) 27.08.2002
(151) 28.04.2003
(540)



(594) Kombinovaná
(730) **PNEUKOM, spol. s r.o.**, Nákladní 3179/1, Ostrava, Moravská Ostrava, 70200, CZ
(510) (37) montážní, servisní a opravárenské služby v oblasti pneumatických soustav a zařízení; (41) pořádání a řízení školení a zaškolování, komplexní instruktážní činnost, výcvik, zkoušení a přezkušování v oboru pneumatických soustav a zařízení; (42) inženýrské práce, expertizy v oboru pneumatických soustav a zařízení, projektová činnost a zpracování technických studií v oboru pneumatických soustav a zařízení, vývoj a výzkum nových výrobků v oboru pneumatických soustav a zařízení.

(511) 37, 41, 42
(210) O-182911

(111) **253806**
(220) 27.08.2002
(151) 28.04.2003
(540)

pneukom

(592) Slovní
(730) **PNEUKOM, spol. s r.o.**, Nákladní 3179/1, Ostrava, Moravská Ostrava, 70200, CZ
(510) (6) kovové tlakové potrubí a s ním související stavební části jako rozvodné a slučovací prvky, spojky, konzoly, šoupátka a ventily, kovové potrubí pro větrací a klimatizační zařízení a s ním související stavební části jako rozvodné a slučovací prvky, klapky a konzoly; (7) pneumatické sestavy, včetně systémů jejich řízení, pneumatická ovládací zařízení pro průmyslové účely, akční členy, ovladače a polohovadla pro pneumatické soustavy, čerpadla na stlačený vzduch, dmýchadla pro stlačování, odsávání a dopravu plynů, dmýchadla, výtlačné ventilátory jako součásti strojů, potrubní pneumatické dopravníky, filtry jako části strojů, filtrační vložky pro pneumatická zařízení, hnací stroje na stlačený vzduch, kompresory stroje, kondenzační zařízení, odlučovače vody, odvaděče kondenzátu, pneumatické ovládací zařízení pro stroje, motory a hnací stroje ne pro pozemní vozidla, redukční ventily, vakuové pumpy, ventily, vývěvy, regulátory tlaku, turbokompresory; (35) analýzy nákladů, týkající se uvedených výrobků, zprostředkování obchodních záležitostí, týkající se uvedených výrobků.

(511) 6, 7, 35
(210) O-182912

(111) **254416**
(220) 15.07.2002
(151) 26.05.2003
(540)

SYNERGIN

(592) Slovní
(730) **Andrsová Eva**, Blanická 2135/13, Praha 2, Vinohrady, 12000, CZ
(510) (1) biostimulátor pro regulaci růstu rostlin.
(511) 1
(210) O-181860

(111) **254977**
(220) 28.06.2002
(151) 25.06.2003
(540)



(594) Kombinovaná
(591) Barevná
(730) **AMG - Karel Pícha, s.r.o.**, Panušková 744, Světlá nad Sázavou, 58291, CZ
(740) FISCHER IP s.r.o., Na hrobci 294/5, Praha 2, Nové Město, 12800
(510) (7) dopravníkové válečky, stolice jedno a více válečkové, ocelové dopravníky, elevátory korečkové, segmentové stěrače dopravních pásů; (9) počítačová otáček; (37) opravy válečků a transportérů; (42) odborné poradenství v oblasti technologií pro těžbu a zpracování písku, kamene, uhlí, stěrku, nákresy studií, kreslení dokumentací.
(511) 7, 9, 37, 42
(210) O-181479

(111) **255061**
(220) 27.08.2002
(151) 25.06.2003
(540)

LAŠSKÁ VODKA

(592) Slovní
(730) **Jakub Němec**, Čeladná 794, Čeladná, 73912, CZ
(740) Mgr. Roman Fojtášek, advokát, Vinohradská 6, Praha 2, 12000
(510) (33) alkoholické nápoje, zejména vodka; (35) zprostředkování nákupu a prodeje výrobků v oboru alkoholických a nealkoholických nápojů, inzertní a propagační činnost, včetně vydávání a rozšiřování reklamních textů a

tiskovin a distribuce vzorků k reklamním a propagačním účelům, obchodní marketing, pomoc při řízení obchodní činnosti, obchodní zastoupení tuzemských a zahraničních firem, dovozní a vývozní agentura, obchodní informační, konzultační a poradenské služby v daných komoditách; (40) výroba alkoholických nápojů.

(511) 33, 35, 40
(210) O-182919

(111) **255140**
(220) 26.09.2002
(151) 25.06.2003
(540)



(594) Kombinovaná
(730) **Harman International Industries, Inc.**, 8500 Balboa Boulevard, Northridge, CA, US
(740) Rott, Růžička & Guttman a spol., Vyskočilova 1566, Praha 4, Michle, 14000
(510) (9) přístroje pro záznam, přenos nebo reprodukci zvuku a/nebo obrazu, veškeré přístroje a nástroje pro záznam, vytváření, přenos, editování nebo zpracování audio a/nebo video signálů, zvuková zařízení, reproduktory, reproduktorové soustavy, tunery, digitální tunery, AM/FM tunery, převodníky, tlakové reproduktory, výškové reproduktory, basové reproduktory, reproduktory pro střední rozsah, (reproduktorové) výhybky, zesilovače, předzesilovače, procesory pro zpracování digitálních signálů, procesory pro zpracování zvuku, procesory pro zpracování dat, prostorové procesory, telematické přístroje a nástroje, přístroje a nástroje pro automobilovou navigaci, pomůcky pro zvukovou automobilovou navigaci, zejména obsahující optický disk, na němž jsou uloženy digitalizované mapy, komprimované zvukové nahrávky a počítačové programy a přehrávače optických disků pracující s algoritmy směřování pomocí umělé inteligence tvořící rozhraní se systémy hlasového vstupu a výstupu řidiče automobilu, automobilní audio systémy obsahující rozhlasové přijímače, audio procesory, reproduktory, zesilovače a okruhy reproduktorových výhybek, díly a příslušenství pro všechny uvedené výrobky.
(511) 9
(210) O-184005

(111) **255253**
(220) 15.10.2002
(151) 25.06.2003
(540)



(593) Obrazová
(730) **Allergan, Inc.**, 2525 Dupont Drive, Irvine, CA, US
(740) Čermák a spol., JUDr. Karel Čermák jr., Ph.D., LL.M., advokát, Elišky Peškové 15/735, Praha 5, 15000
(510) (5) farmaceutické přípravky pro léčbu neurologických onemocnění, svalové dystonie, onemocnění vegetativních nervů, bolesti hlavy, vrásek, hyperhidrózy, sportovních úrazů, mozkové obnmy, křečí, třasu a bolesti.

(511) 5
(210) O-184664

(111) **255774**
(220) 16.08.2002
(151) 28.07.2003
(540)

VISA

(592) Slovní
(730) **Visa International Service Association**, 900 Metro Center Boulevard, Foster City, CA, US
(740) KOREJZOVA LEGAL v.o.s., JUDr. Petra Sauvage de Brantes, advokátka, Korunní 810/104, Praha 10, Vinohrady, 10100
(510) (3) přípravky pro bělení a jiné prací prostředky, přípravky pro čištění, leštění, odmašťování a broušení, vonné oleje, přípravky na čištění zubů a pro ústní hygienu; (6) obecné kovy a jejich slitiny, kovové stavební materiály, kovové přenosné konstrukce, kovové materiály pro železnice, kovové kabely a dráty neelektrické, železářské výrobky a kovové potřeby zámečnické a klempířské, a to kovové tyče, kovové trubky, kovové profily, kovové pásy a plechy, kovové panty, klíče, zámky, drátěné pletivo, mříže, kovové žebříky, kovové šrouby, kovové matice, hřebíky, kovové řetězy, kovové ventily zařazené do třídy 6, seřfý, rudy; (8) ruční nářadí a nástroje s výjimkou těch, které jsou určeny pro péči o tělo a krásu a pro dekorativní kosmetiku, nožičské zboží, přibory, sečné zbraně, břitvy, holicí strojky; (9) přístroje a nástroje vědecké, námořní, geodetické, fotografické, filmové, optické, přístroje pro vážení, měření, signalizaci, kontrolu (inspekci), záchranu a přístroje pro vyučování, přístroje a nástroje pro vedení, přepínání, přeměnu, akumulaci, regulaci nebo řízení elektrického proudu, přístroje pro záznam, převod a reprodukci zvuku nebo obrazu, magnetické nosiče zvukových záznamů, gramofonové desky, automatické distributory a mechanismy pro přístroje na mince, zapisovací pokladny, počítací stroje, přístroje pro zpracování informací a počítače, hasicí přístroje; (14) vzácné kovy a jejich slitiny a výrobky z těchto materiálů nebo jimi potažené, nejsou-li uvedeny v jiných třídách, klenoty, bižuterie, drahokamy, hodinářské a chronometrické výrobky; (18) kůže a imitace kůže a výrobky z těchto materiálů, které nejsou zahrnuty do jiných tříd, kůže ze zvířat a kožešiny, kufrý a zavazadla, deštníky, slunečníky a hole, biče, postroje a sedlářské výrobky; (28) hry a hračky, potřeby pro gymnastiku a sport, které nejsou uvedeny v jiných třídách, vánoční ozdoby; (35) propagační činnost, reklama, pomoc při řízení obchodní činnosti, obchodní administrativa, kancelářské práce; (38) spoje (telekomunikace); (42) vědecké a technologické služby a s nimi spojený výzkum a návrhy spadající do třídy 42, průmyslové analýzy a výzkum, návrh a vývoj počítačového hardwaru a softwaru, právní služby; (43) služby zajišťující stravování a nápoje, dočasné ubytování; (45) osobní a společenské služby poskytované třetími osobami k uspokojení potřeb jednotlivců spadající do třídy 45, bezpečnostní služby na ochranu majetku a osob.
(511) 3, 6, 8, 9, 14, 18, 28, 35, 38, 42, 43, 45
(210) O-182699

(111) **255777**
(220) 20.08.2002
(151) 28.07.2003
(540)

Bohemia Ringy

(592) Slovní
(730) **INTERSNACK a. s.**, Choustník 164, Choustník, okr. Tábor, 39118, CZ
(740) Rott, Růžička & Guttman a spol., Vyskočilova 1566, Praha 4, Michle, 14000
(510) (29) bramborové lupínky, včetně smažených bramborových lupínků a tyčinek; (30) slané pečivo.
(511) 29, 30
(210) O-182747

(111) **255998**
(220) 31.10.2002
(151) 28.07.2003
(540)



(594) Kombinovaná
(591) Barevná
(730) **VLTAVA LABE MEDIA a.s.**, U Trezorky 921/2, Praha 5 - Jinonice, 15800, CZ
(740) AK Jana Fráňová, JUDr. Jana Fráňová, advokátka, Jakubská 14, Praha 1, 11000
(510) (16) tiskoviny všeho druhu, zejména noviny, časopisy, knihy, propagační a reklamní materiály a publikace; (35) vydávání statistických zpráv, vydávání reklamních a obchodních informací, zprostředkovatelská činnost v oblasti inzerce, informační servis v oblasti reklamy a propagace; (41) vydavatelská a nakladatelská činnost, vydávání odborných, vzdělávacích a zábavných zpráv a publikací.
(511) 16, 35, 41
(210) O-185124

(111) **256355**
(220) 27.01.2003
(151) 24.07.2003
(540)



(594) Kombinovaná
(591) Barevná
(730) **City Realex, a.s.**, Tenisová 954/16, Praha 10, 10200, CZ
(740) PROPATENT, Ing. Vlasta Sedláčková, patentový zástupce, Pod Pekařkou 107/1, Praha 4, Podolí, 14700
(510) (3) kosmetika; (9) videokazety; (10) elektrické přístroje k erotickým účelům, zejména masážní vibrační stroje, elektrické vakuové pumpy, vibrátory; (20) elektrické nafukovací panny; (25) prádlo, oděvy, klobouky; (35) pomoc při obchodních činnostech, zprostředkování obchodní činnosti; (41) videoptýčovna.
(511) 3, 9, 10, 20, 25, 35, 41
(210) O-187959

(111) **256491**
(220) 15.07.2002
(151) 27.08.2003
(540)

JUWIM

(592) Slovní
(730) **Andrsová Eva**, Blanická 2135/13, Praha 2, Vinohrady, 12000, CZ
(510) (5) potravinový doplněk živočišného původu na bázi nukleotidů a aminokyselin pro lékařské účely; (29) potravinový doplněk živočišného původu na bázi nukleotidů a aminokyselin, který není pro lékařské účely.
(511) 5, 29
(210) O-181857

(111) **256766**
(220) 12.11.2002
(151) 27.08.2003
(540)

BOB A BOBEK

(592) Slovní
(730) **Bonton a.s., právní nástupce**, Palackého 740/1, Praha 1, Nové Město, 11000, CZ
(510) (9) informační média všeho druhu v rozsahu třídy 9, zejména se záznamem zvuku a/nebo obrazu, obaly nosičů zvuku a/nebo obrazu; (16) nosiče informací v rozsahu třídy 16, zejména tiskoviny jako časopisy, knihy, letáky, booklety; (38) šíření informací prostřednictvím veřejných datových

sítí, např. v internetu; (41) výchovná a zábavní činnost, televizní a rozhlasové pořady, audiovizuální díla a jejich distribuce.
(511) 9, 16, 38, 41
(210) O-185504

(111) **256994**
(220) 09.01.2003
(151) 27.08.2003
(540)



(594) Kombinovaná
(730) **WMC Group, a.s.**, Plynární 1617/10, Praha 7, Holešovice, 17000, CZ
(510) (35) propagační činnost, reklama, pomoc při řízení obchodní činnosti, obchodní administrativa, kancelářské práce, průzkum trhu a veřejného mínění, public relation; (36) služby finanční, peněžní.
(511) 35, 36
(210) O-187387

(111) **257216**
(220) 24.06.2002
(151) 29.09.2003
(540)

TWIN CAFÉ

(592) Slovní
(730) **Potten & Pannen - Staněk group, a.s.**, Horáčkova 1222/5, Praha 4, Krč, 14000, CZ
(510) (16) kartonážní a papírenské výrobky, potisky, etikety (kromě textilních); (20) nábytek; (21) zboží skleněné, porcelánové, kameninové; (26) etikety textilní, nášivky a výšivky, potisky (textilní), nažehlovací ozdoby textilních výrobků; (30) káva, čaj, cukr, kávové náhražky, zmrzlina, chuťové omáčky; (32) pivo, ležáky, vody, minerální i šumivé, nealko nápoje, sirupy a přípravky k přípravě nápojů; (33) alkoholické nápoje; (41) zábavní činnost; (43) kavárny, restaurace, snack bary, podávání jídel a nápojů.
(511) 16, 20, 21, 26, 30, 32, 33, 41, 43
(210) O-181254

(111) **257226**
(220) 25.07.2002
(151) 29.09.2003
(540)



(594) Kombinovaná
(730) **ROUSEK s.r.o.**, Zborovská 435, Nové Město nad Metují, 54901, CZ
(740) Ing. Milan Škoda, Nahofánská 308, Nové Město nad Metují, 54901
(510) (7) balící stroje, brusky, děrovačky, dělicí stroje, etiketovací stroje, formy pro stroje a zařízení, frézovací stroje, kovací stroje, kovoobráběcí stroje, leštící stroje, lisovací stroje, lisovací stroje zápusťkové, ručně ovládané nářadí s mechanickým pohonem, nástrojová upínací zařízení pro stroje a zařízení, nosné konzoly pro stroje, nožové nástroje pro obráběcí stroje a zařízení, nýtovací stroje a zařízení, obráběcí stroje, obráběcí stroje, ohýbací stroje, pily, razící stroje, rovnací stroje, řezací stroje, upínací zařízení a sklíčidla pro stroje a zařízení, stoly pro stroje, strojní nůžky, tvářecí stroje, vrtací hlavy, vrtací stroje, nástroje pro strojní lisování, strojní tváření, strojní ohýbání, strojní tažení, strojní leštění, strojní vytlačování, zápusťky pro strojní lisování a kování, frézy pro frézovací stroje a zařízení, řezné nástroje pro obráběcí stroje a zařízení, prostřihovací nástroje pro stroje a zařízení,

razicí nástroje pro stroje a zařízení; (8) lisovací nástroje, tvářecí nástroje, ohýbací nástroje, tažné nástroje, leštící nástroje, vytlačovací nástroje, zápusťky, řezné nástroje, ruční frézy, nástroje a nářadí ruční, klíče maticové, prostřihovačla a razidla, upínací pouzdra, formy pro ručně poháněné stroje a zařízení, frézy s ručním pohonem, ruční lisy, nástrojová upínací zařízení pro ručně poháněné stroje a zařízení, nožové nástroje pro ručně poháněné stroje a zařízení, ruční nýtovačky, upínací zařízení a sklíčidla pro ručně poháněné stroje a zařízení; (10) speciální nábytek a zařízení k lékařským účelům, zejména rehabilitační lehátka, vyšetřovací lehátka, převozní lehátka, pojízdná nosítka, ambulanci nosítka, operační stoly, fyzioterapeutická zařízení, zařízení na fyzická cvičení, hydrostatické postele, vodní postele, vibrační zařízení pro postele, lůžka a lehátka speciální, zejména pro oční chirurgii, mikrochirurgii, rektoskopická a kolonoskopická vyšetření, speciální zařízení a vybavení pro rehabilitaci tělesně postižených, lůžkové vibrátory, podložky pro nemocniční lůžka, zařízení pro přemísťování invalidních osob, trakční tahové přístroje, matrace nafukovací, matrace porodnické, elektricky vyhřívané podušky pro lékařské účely, polštáře proti proleženinám, masážní a vibromasážní zařízení, nemocniční postele k lékařským účelům; (20) nábytek kovový, zejména stoly na masáže, masážní lehátka, lehátka pro kosmetická ošetření a masáže, odpočinková lehátka, nemocniční postele bez lékařských účelů, postele, stoly, stolky, lavičky, lůžka, křesla, židle, stoličky, klekátko, gauče, sofa, pohovky, podhlavníky, podnožky, matrace, matrace nafukovací, skříně, ponky, police, regály, vitríny, zásuvky, kempinkový nábytek, kancelářský nábytek, školní nábytek; (28) nářadí a výstroj pro sport a různé hry, zejména cvičební prkna, odrazové můstky, posilovací nářadí a přístroje, posilovače svalů, přístroje pro tělesná cvičení, startovací bloky, trenažéry, výstroj pro malé plachetnice, výstroj pro horolezce, gymnastická nářadí a zařízení, zařízení pro kulturistiku; (40) zpracování a úprava materiálů, zejména broušení, cínování, čištění povrchů, frézování, soustružení, hoblování, kalení, kovářství, letování, pájení, plátování, popouštění, rytí, gravírování, řezání pilou, svařování, montáž materiálů na objednávku.

(511) 7, 8, 10, 20, 28, 40
(210) O-182153

(111) **257650**
(220) 15.01.2003
(151) 29.09.2003
(540)



(594) Kombinovaná
(591) Barevná
(730) **INSTAR ITS Ostrava, a. s.**, Varšavská 1144/48, Ostrava - Hulváky, 70900, CZ
(510) (9) software, výpočetní technika, měřicí a regulační přístroje, telekomunikační technika; (35) činnost organizačních a ekonomických poradců, automatizované zpracování dat; (41) organizování sportovních a vzdělávacích akcí; (42) tvorba software, technická činnost související s tvorbou a údržbou software.
(511) 9, 35, 41, 42
(210) O-187571

(111) **258307**
(220) 27.01.2003
(151) 29.10.2003
(540)



(594) Kombinovaná
(591) Barevná
(730) **City Realex, a. s.**, Tenisová 954/16, Praha 10, 10200, CZ
(740) PROPATENT, Ing. Vlasta Sedláčková, patentový zástupce, Pod Pekařkou 107/1, Praha 4, Podolí, 14700
(510) (9) nahrané zvukově-obrazové nosiče; (16) periodické a neperiodické tiskoviny, fotografie; (35) zprostředkování obchodních záležitostí; (39) zásilková služba; (41) vydavatelská činnost.
(511) 9, 16, 35, 39, 41
(210) O-187958

(111) **258977**
(220) 04.02.2003
(151) 27.11.2003
(540)

Renata Kajdžas

(592) Slovní
(730) **EVROPA 2, spol. s r.o.**, Wenzigova 4/1872, Praha 2, 12000, CZ
(510) (9) nahrané a nenahrané nosiče zvuku a obrazu, zejména audiokazety, videokazety, gramofonové desky, magnetofonové pásky, kompaktní disky, audiovizuální díla na nosičích; (16) propagační tiskoviny, zejména katalogy, prospekty, plakáty, kalendáře, fotografie, knihy, periodické a neperiodické tiskoviny, tiskárenské výrobky, potřeby pro knižní vazby, lepidla pro papírenské zboží nebo domácnost, štetce, poznámkové bloky, penály, těžítka, tužky, papír, lepenka a výrobky z těchto materiálů, které nejsou zařazeny do jiných tříd, učební pomůcky s výjimkou aparátů, papírenské zboží; (35) reklamní a propagační činnost prostřednictvím jakéhokoliv média, prostřednictvím telefonní, datové nebo informační sítě, inzertní činnost, zprostředkovatelská činnost v oblastech uvedených v této třídě; (38) provozování rozhlasového vysílání, šíření a výměna informací prostřednictvím počítačových a telekomunikačních sítí včetně Internetu; (41) činnost vyučovací, vzdělávací a zábavná, vydavatelská a nakladatelská, pořádání soutěží - včetně hudebních, pořádání koncertů, živá kulturní vystoupení, tvorba rozhlasových programů.

(511) 9, 16, 35, 38, 41
(210) O-188260

(111) **259698**
(220) 20.08.2002
(151) 23.12.2003
(540)

Bohemia Krekry

(592) Slovní
(730) **INTERSNACK a.s.**, Choustník 164, Choustník, okr. Tábor, 39118, CZ
(740) Rott, Růžička & Guttman a spol., Vyskočilova 1566, Praha 4, Michle, 14000
(510) (30) slané pečivo.
(511) 30
(210) O-182745

(111) **260867**
(220) 07.10.2002
(151) 24.02.2004
(540)

Brněnský metropol

(592) Slovní
(730) **VLTAVA LABE MEDIA a.s.**, U Trezorky 921/2, Praha 5 - Jinovice, 15800, CZ
(740) AK Jana Fráňová, JUDr. Jana Fráňová, advokátka, Jakubská 14, Praha 1, 11000
(510) (16) tiskoviny všeho druhu, zejména noviny, časopisy, knihy, propagační materiály; (35) zprostředkovatelská činnost v oblasti inzerce, informační servis komerční; (40) polygrafické služby všeho druhu; (41) vydavatelská a

nakladatelská činnost, vydávání odborných, vzdělávacích a zábavných zpráv a publikací, vydávání statistických zpráv, informací.

(511) 16, 35, 40, 41
(210) O-184324

(111) **260868**
(220) 07.10.2002
(151) 24.02.2004
(540)

Pardubický metropol

(592) Slovní
(730) VLTAVA LABE MEDIA a.s., U Trezorky 921/2, Praha 5 - Jinonice, 15800, CZ
(740) AK Jana Fráňová, JUDr. Jana Fráňová, advokátka, Jakubská 14, Praha 1, 11000
(510) (16) tiskoviny všeho druhu, zejména noviny, časopisy, knihy, propagační materiály; (35) zprostředkovatelská činnost v oblasti inzerce, informační servis komerční; (40) polygrafické služby všeho druhu; (41) vydavatelská a nakladatelská činnost, vydávání odborných, vzdělávacích a zábavných zpráv a publikací, vydávání statistických zpráv, informací.
(511) 16, 35, 40, 41
(210) O-184325

(111) **260869**
(220) 07.10.2002
(151) 24.02.2004
(540)

Hradecký metropol

(592) Slovní
(730) VLTAVA LABE MEDIA a.s., U Trezorky 921/2, Praha 5 - Jinonice, 15800, CZ
(740) AK Jana Fráňová, JUDr. Jana Fráňová, advokátka, Jakubská 14, Praha 1, 11000
(510) (16) tiskoviny všeho druhu, zejména noviny, časopisy, knihy, propagační materiály; (35) zprostředkovatelská činnost v oblasti inzerce, informační servis komerční; (40) polygrafické služby všeho druhu; (41) vydavatelská a nakladatelská činnost, vydávání odborných, vzdělávacích a zábavných zpráv a publikací, vydávání statistických zpráv, informací.
(511) 16, 35, 40, 41
(210) O-184326

(111) **260870**
(220) 07.10.2002
(151) 24.02.2004
(540)

Liberecký metropol

(592) Slovní
(730) VLTAVA LABE MEDIA a.s., U Trezorky 921/2, Praha 5 - Jinonice, 15800, CZ
(740) AK Jana Fráňová, JUDr. Jana Fráňová, advokátka, Jakubská 14, Praha 1, 11000
(510) (16) tiskoviny všeho druhu, zejména noviny, časopisy, knihy, propagační materiály; (35) zprostředkovatelská činnost v oblasti inzerce, informační servis komerční; (40) polygrafické služby všeho druhu; (41) vydavatelská a nakladatelská činnost, vydávání odborných, vzdělávacích a zábavných zpráv a publikací, vydávání statistických zpráv, informací.
(511) 16, 35, 40, 41
(210) O-184327

(111) **260871**
(220) 07.10.2002
(151) 24.02.2004
(540)

Ústecký metropol

(592) Slovní
(730) VLTAVA LABE MEDIA a.s., U Trezorky 921/2, Praha 5 - Jinonice, 15800, CZ
(740) AK Jana Fráňová, JUDr. Jana Fráňová, advokátka, Jakubská 14, Praha 1, 11000
(510) (16) tiskoviny všeho druhu, zejména noviny, časopisy, knihy, propagační materiály; (35) zprostředkovatelská činnost v oblasti inzerce, informační servis komerční; (40) polygrafické služby všeho druhu; (41) vydavatelská a

nakladatelská činnost, vydávání odborných, vzdělávacích a zábavných zpráv a publikací, vydávání statistických zpráv, informací.

(511) 16, 35, 40, 41
(210) O-184328

(111) **260872**
(220) 07.10.2002
(151) 24.02.2004
(540)

Českobudějovický metropol

(592) Slovní
(730) VLTAVA LABE MEDIA a.s., U Trezorky 921/2, Praha 5 - Jinonice, 15800, CZ
(740) AK Jana Fráňová, JUDr. Jana Fráňová, advokátka, Jakubská 14, Praha 1, 11000
(510) (16) tiskoviny všeho druhu, zejména noviny, časopisy, knihy, propagační materiály; (35) zprostředkovatelská činnost v oblasti inzerce, informační servis komerční; (40) polygrafické služby všeho druhu; (41) vydavatelská a nakladatelská činnost, vydávání odborných, vzdělávacích a zábavných zpráv a publikací, vydávání statistických zpráv, informací.
(511) 16, 35, 40, 41
(210) O-184329

(111) **260873**
(220) 07.10.2002
(151) 24.02.2004
(540)

Ostravský metropol

(592) Slovní
(730) VLTAVA LABE MEDIA a.s., U Trezorky 921/2, Praha 5 - Jinonice, 15800, CZ
(740) AK Jana Fráňová, JUDr. Jana Fráňová, advokátka, Jakubská 14, Praha 1, 11000
(510) (16) tiskoviny všeho druhu, zejména noviny, časopisy, knihy, propagační materiály; (35) zprostředkovatelská činnost v oblasti inzerce, informační servis komerční; (40) polygrafické služby všeho druhu; (41) vydavatelská a nakladatelská činnost, vydávání odborných, vzdělávacích a zábavných zpráv a publikací, vydávání statistických zpráv, informací.
(511) 16, 35, 40, 41
(210) O-184330

(111) **260874**
(220) 07.10.2002
(151) 24.02.2004
(540)

Zlínský metropol

(592) Slovní
(730) VLTAVA LABE MEDIA a.s., U Trezorky 921/2, Praha 5 - Jinonice, 15800, CZ
(740) AK Jana Fráňová, JUDr. Jana Fráňová, advokátka, Jakubská 14, Praha 1, 11000
(510) (16) tiskoviny všeho druhu, zejména noviny, časopisy, knihy, propagační materiály; (35) zprostředkovatelská činnost v oblasti inzerce, informační servis komerční; (40) polygrafické služby všeho druhu; (41) vydavatelská a nakladatelská činnost, vydávání odborných, vzdělávacích a zábavných zpráv a publikací, vydávání statistických zpráv, informací.
(511) 16, 35, 40, 41
(210) O-184331

(111) **260875**
(220) 07.10.2002
(151) 24.02.2004
(540)

Olomoucký metropol

(592) Slovní
(730) VLTAVA LABE MEDIA a.s., U Trezorky 921/2, Praha 5 - Jinonice, 15800, CZ
(740) AK Jana Fráňová, JUDr. Jana Fráňová, advokátka, Jakubská 14, Praha 1, 11000
(510) (16) tiskoviny všeho druhu, zejména noviny, časopisy, knihy, propagační materiály; (35) zprostředkovatelská činnost v oblasti inzerce, informační servis komerční; (40) polygrafické služby všeho druhu; (41) vydavatelská a

nakladatelská činnost, vydávání odborných, vzdělávacích a zábavných zpráv a publikací, vydávání statistických zpráv, informací.
(511) 16, 35, 40, 41
(210) O-184332

(111) **261807**
(220) 09.12.2002
(151) 23.03.2004
(540)

(111) **260876**
(220) 07.10.2002
(151) 24.02.2004
(540)

Jihlavský metropol

(592) Slovní
(730) **VLTAVA LABE MEDIA a.s.**, U Trezorky 921/2, Praha 5 - Jinonice, 15800, CZ
(740) AK Jana Fraňková, JUDr. Jana Fraňková, advokátka, Jakubská 14, Praha 1, 11000
(510) (16) tiskoviny všeho druhu, zejména noviny, časopisy, knihy, propagační materiály; (35) zprostředkovatelská činnost v oblasti inzerce, informační servis komerční; (40) polygrafické služby všeho druhu; (41) vydavatelská a nakladatelská činnost, vydávání odborných, vzdělávacích a zábavných zpráv a publikací, vydávání statistických zpráv, informací.
(511) 16, 35, 40, 41
(210) O-184333

(111) **261407**
(220) 13.06.2003
(151) 24.02.2004
(540)



(594) Kombinovaná
(730) **OPAZ s.r.o.**, Lonkova 535, Pardubice, 53009, CZ
(510) (16) papír, lepenka a výrobky z těchto materiálů, tiskárenské výrobky, potřeby pro knižní vazby, papírenské zboží, lepidla pro papírenství nebo domácnost, materiál pro umělce, štetce, psací stroje a kancelářské potřeby, učební a vyučovací pomůcky s výjimkou přístrojů, plastické obaly.
(511) 16
(210) O-192751

(111) **261770**
(220) 17.06.2002
(151) 23.03.2004
(540)

CORRIDA

(592) Slovní
(730) **Kostelecké uzeniny a.s.**, Kostelec 60, Kostelec, 58861, CZ
(740) Ing. Václav Kratochvíl, Husníkova 2086/22, Praha 5, Stodůlky, 15800
(510) (29) maso, uzeniny, masné výrobky všeho druhu, drůbež, zvěřina, masové výtahy, rosoly, konzervované potraviny obsahující maso, hotová masná jídla a polotovary, jedlé oleje a tuky.
(511) 29
(210) O-180918



(594) Kombinovaná
(730) **Univerzita Tomáše Bati ve Zlíně**, nám. T. G. Masaryka 5555, Zlín, 76001, CZ
(740) Ing. Jarmila Strážnická, Ulička 110, Lukov, 76317
(510) (16) knihy, skripta, brožury; (35) kopírovací práce, reklamní činnost a marketing, pořádání výstav, veletrhů, přehlídek a obdobných akcí pro komerční účely, aranžování výkladů nebo výstavních ploch; (36) realitní činnost; (40) vázání a konečné zpracování knih; (41) pořádání odborných kurzů, školení a jiných vzdělávacích prací včetně lektorské činnosti, pořádání výchovně vzdělávacích výstav, veletrhů, přehlídek a obdobných výchovně vzdělávacích akcí, vydavatelská a nakladatelská činnost, provoz tělovýchovných a sportovních zařízení, včetně sportovních zařízení sloužících k regeneraci a rekondici; (42) návrhářská a designérská činnost; (43) ubytovací služby, hostinská činnost.
(511) 16, 35, 36, 40, 41, 42, 43
(210) O-186486

(111) **262049**
(220) 17.06.2003
(151) 23.03.2004
(540)



(594) Kombinovaná
(730) **AZ Plastik, spol. s r.o.**, V háji 30/1069, Praha 7, 17000, CZ
(740) Ing. Jarmila Javoříková, Slunečná 4566, Zlín, 76005
(510) (17) plastické hmoty polozpracované, výrobky z gumy a kaučuku v rámci této třídy, izolační materiály; (36) správa a pronájem budov a nebytových prostor; (37) stavební činnost - provádění staveb včetně jejich změn, udržovacích prací na nich a jejich odstraňování, instalace a opravy elektrických strojů a přístrojů; (40) zpracování a úprava plastů.
(511) 17, 36, 37, 40
(210) O-192874

(111) **262798**
(220) 19.02.2003
(151) 10.05.2004
(540)

maXXimix

(592) Slovní
(730) **EVROPA 2, spol. s r. o.**, Wenzigova 4/1872, Praha 2, 12000, CZ
(510) (9) nahrané a nenahrané nosiče zvuku a obrazu, zejména audiokazety, videokazety, magnetofonové pásky, gramofonové desky, audiovizuální díla na nosičích/ hudební díla na nosičích, aparáty pro záznam, převod, reprodukci zvuku nebo obrazu, přístroje pro zpracování informací; (35) reklamní a propagační činnost, publicistika, inzertní činnost, zprostředkovatelská činnost v oblastech uvedených v této třídě; (38) provozování celoplošného rozhlasového vysílání, šíření a výměna

informací prostřednictvím počítačových a telekomunikačních sítí, včetně Internetu; (41) tvorba rozhlasových programů, rozhlasového zpravodajství a publicistiky, činnost vzdělávací, vyučovací, zábavná, vydavatelská a nakladatelská, pořádání koncertů, hudebních soutěží.

- (511) 9, 35, 38, 41
(210) O-188942

- (111) **265833**
(220) 08.07.2002
(151) 29.09.2004
(540)



- (594) Kombinovaná
(730) **TJ LOKOMOTIVA TRUTNOV, z.s.**, Národní 199, Trutnov, Střední Předměstí, 54101, CZ

(740) Strnad Václav Ing., Rychtářská 375/31, Liberec 14, 46014

- (510) (16) reklamní, propagační a informační materiály na bázi papíru, tiskoviny, zejména prezentační a firemní, časopisy, publikace, periodika, soubory dat v tištěné podobě, databáze v tištěné podobě, knihy, letáky, plakáty, fotografie, reklamní tabule na bázi papíru, reklamní katalogy, pozvánky, orientační plány a mapy, průvodce, učební pomůcky a potřeby, inzertní noviny, štítky, visačky, pohlednice, přání, kalendáře, poštovní známky, ubrusy, kancelářské potřeby patřící do této třídy; (20) reklamní, propagační a informační materiály na bázi umělých hmot zařazené do třídy 20, reklamní tabule na bázi umělých hmot; (21) sklenice, poháry, číše, figurky a sošky ze skla nebo z porcelánu; (24) ručníky, vlnky, ubrusy, ubrusky, textilní kalendáře, pokrývky, textilní plošné výrobky v jiné třídě neuvedené; (25) vrchní ošacení, pokrývky hlavy, čelenky, klobouky, trička, šátky, čelenky, šály, ponožky, spodní prádlo, oděvní doplňky v jiné třídě neuvedené, obuv; (26) odznaky kovové (ne z drahých kovů) a textilní, startovní čísla, etikety na oděvy a prádlo, oděvní ozdoby; (28) sportovní potřeby a nářadí náležející do této třídy, jejich součástí a díly, hračky a hry spadající do této třídy; (35) zprostředkování obchodní činnosti a služeb, marketing, propagace sportovních aktivit všeho druhu, tělovýchovy a dalších forem tělesné kultury, propagace soutěžních, závodních, turnajových, herních, kulturních, společenských a slavnostních akcí všeho druhu, propagační, informační a nabídkové akce a aktivity pro reklamní a obchodní účely, zejména v lyžařských sportech, v jízdě na kole, v běžeckých a chodeckých disciplínách, v turistice, zprostředkování propagačních, informačních a nabídkových akcí a aktivit pro reklamní a obchodní účely, zejména v lyžařských sportech, v jízdě na kole, v běžeckých a chodeckých disciplínách, v turistice, propagace školení, vzdělávacích, výchovných, odborných a zábavných akcí, poskytování pomoci sportovním organizacím, společenským organizacím, klubům, sdružením, jednotám, družstvům, fyzickým a právnickým osobám při pořádání, organizování a zabezpečování propagačních, informačních, nabídkových akcí pro reklamní a obchodní účely, reklamní, inzertní, informační a obchodní činnost například ve sdělovacích prostředcích, v síti Internet, v novinách, v periodikách, v katalogích apod., rozšiřování propagačních, reklamních, inzertních materiálů, rozšiřování reklamních a obchodních informačních materiálů, distribuce prospektů, katalogů, public relations, vydávání letáků, prospektů a katalogů, poradenská a konzultační činnost v rozsahu uvedených činností a služeb; (37) stavba a údržba sportovních areálů, tělovýchovných zařízení a sportovišť; (38) počítačové komunikace, elektronická pošta, přenos zpráv a obrazových informací pomocí počítačů, komunikace pomocí terminálů, telefonní a faxové komunikace pomocí telekomunikačních síťových služeb s využitím drátového vedení a/nebo satelitů a/nebo mikrovlnného spojení, posílání zpráv a informací s využitím různých druhů přenosové techniky a elektronických komunikačních prostředků; (39) zprostředkování dopravy a služeb v dopravě, organizování cest včetně doprovodu, služby turistických kanceláří zařazené do třídy 39, průvodcovské služby, zprostředkování doprovázení turistů, distribuce vstupenek, programů a pozvánek; (41) sportovní, závodní, soutěžní, turnajové, herní, kulturní, společenské,

slavnostní aktivity všeho druhu, pořádání, organizování a zabezpečování sportovních, pohárových, závodních, soutěžních, tělovýchovných, turistických, poznávacích a kulturních akcí všeho druhu, zejména v lyžařských sportech, v jízdě na kolech, v běžeckých a chodeckých disciplínách, v turistice, pořádání a organizačně technické zabezpečení tréninků, soustředění, seminářů a školení pro výkonnostní růst sportovců, trenérů, cvičitelů, rozhodčích a dalších funkcionářů, organizování a provádění vzdělávacích, výchovných, odborných a zábavních akcí, výkonnostní, tělesná a mravní výchova členů a příznivců, zajišťování a zprostředkování rozvoje výkonnostních, masových a rekreačních forem sportu, tělovýchovy a dalších forem tělesné kultury, zprostředkování soutěžních, závodních, turnajových, herních, kulturních, společenských a slavnostních akcí všeho druhu, zprostředkování školení, vzdělávacích, výchovných, odborných a zábavních akcí, poskytování pomoci sportovním organizacím, společenským organizacím, klubům, sdružením, jednotám, družstvům, fyzickým a právnickým osobám při pořádání, organizování a zabezpečování sportovních, závodních, pohárových, soutěžních, kulturních, slavnostních a podobných akcí všeho druhu, vydávání tiskovin, například informačních a výsledkových listin, periodik, plakátů, orientačních plánů, map, průvodců, školních a učebních pomůcek a potřeb, knih, provoz sportovních areálů, tělovýchovných zařízení a sportovišť, pronájem sportovních zařízení, potřeb a nářadí, provozování zařízení sloužících k regeneraci a rekondici; (43) služby ubytovací, zprostředkování ubytování, stravovací služby, zprostředkování stravování.

- (511) 16, 20, 21, 24, 25, 26, 28, 35, 37, 38, 39, 41, 43
(210) O-181647

- (111) **275092**
(220) 12.07.2002
(151) 29.09.2005
(540)

INFINITY

- (592) Slovní
(730) **Harman International Industries, Incorporated**, 8500 Balboa Boulevard, Northridge, CA, US
(740) Rott, Růžička & Guttman a spol., Vyskočilova 1566, Praha 4, Michle, 14000
(510) (9) automobilový audio navigační prostředek, který se skládá z optického disku, na němž jsou uloženy digitalizované mapy, komprimované hlasové záznamy a počítačové programy a dále z přehrávače optických disků, na kterém běží algoritmus počítačového vyhledávání optimální trasy, komunikující s řidičem automobilu pomocí hlasových vstupů a výstupů, spolu s automobilovými audio systémy, jako jsou rozhlasové přijímače, reproduktory, zesilovače a automobilové reproduktorové obvody.
(511) 9
(210) O-181799

- (111) **328383**
(220) 29.03.2012
(151) 14.11.2012
(540)



- (594) Slovní grafická
(730) **Česká mincovna a.s.**, U Přehrad 3204/61, Jablonec nad Nisou, 46623, CZ
(740) RETROPATENT s.r.o., Dobiášova 1246/29, Liberec, Liberec VI-Rochlice, 46006
(510) (14) mince, vzácné kovy a jejich slitiny, zejména medaile, plakety a žetony ze vzácných kovů; (35) obchodní poradenská a konzultační služby, reklamní, inzertní a propagační činnost, marketing, reklamní, inzertní a propagační činnost prostřednictvím jakéhokoli média, prostřednictvím telefonní sítě nebo datové sítě nebo informační sítě nebo elektronické sítě nebo komunikační sítě nebo počítačové sítě, poskytování informací a jiných informačních produktů komerčního nebo reklamního charakteru, informačních produktů reklamního charakteru, multimediálních informací

komerčního charakteru, komerční využití Internetu v oblastech komerčních internetových médií a vyhledávacích služeb, on-line inzerce, činnost reklamní agentury, zprostředkování v obchodních vztazích, zprostředkovatelská činnost v obchodu s výrobky ve tř. 9 a 14, merchandising, franchising, pomoc při využívání a řízení obchodního podniku, automatizované zpracování dat, pomoc při provozování obchodů a obchodních činností průmyslového nebo obchodního podniku; (36) oceňování numismatických sbírek; (40) slévání drahých kovů, zlatnictví a stříbrnictví, klenotnictví a kovotepectví (výroba zlatých a stříbrných šperků); (41) nakladatelství a vydavatelství, ediční činnost, publikační činnost, nahrávání nosičů zvukových nebo obrazově zvukových, půjčování nahraných zvukových a zvukově obrazových záznamů, TV produkce, filmová produkce, televizní výroba programů, tvorba a výroba televizních a audiovizuálních programů, agenturní činnost v oblasti kultury, zprostředkování v oblasti kultury, výchovy, zábavy a sportu, výchovná, vzdělávací, soutěžní a zábavní činnost, zábavní nebo kulturní nebo vzdělávací představení, organizace společenských a kulturních akcí, organizace, provozování a provádění her a soutěží i veřejných, pořádání a organizační zajištění kurzů, školení, přednášek, konferencí, organizování sportovních soutěží, pořádání loterií, pořádání a zabezpečování spotřebitelských soutěží a her, veletrhy a výstavy ke kulturním a vzdělávacím účelům, organizování kulturních a vzdělávacích akcí, zprostředkovatelská činnost v zábavním průmyslu, zveřejňování informací v oboru periodického tisku v rámci této třídy; (42) zprostředkovatelské a poradenské služby v oblasti numismatiky, jako jsou expertizy a ověřování numismatických sbírek.

(511) 14, 35, 36, 40, 41, 42
(210) O-493993

(111) **328437**
(220) 26.06.2012
(151) 14.11.2012
(540)



(594) Slovní grafická
(730) **DAVON s.r.o.**, Šumperská 1353, Uničov, 78391, CZ
(740) Ing. Petr Soukup, patentový zástupce, tř. Svobody 43/39, Olomouc, 77900
(510) (7) stroje a obráběcí stroje, pneumatické a hydraulické nářadí a obráběcí stroje, stroje pro zemní práce, úpravu zemin a přemísťování zemin, zejména rypadla, nakladače, dozery, grejdry, skrejpry, teleskopické manipulátory, důlní stroje pro povrchovou i hlubinnou těžbu, drtící stroje a zařízení, hydraulická kladiva, ruční hydraulická kladiva, speciální stavební stroje, jako jsou stroje na řezání a rozbíjení asfaltu a betonu, pneumatická kladiva na beton, stroje pro zatlučení svodidel, hydraulické frézy, hydraulické třídící lžice, hydraulické drtiče, hydraulické třídící a demoliční drapáky, vrtací nářadí pro pásová rypadla, hydraulické a pneumatické vrtací stroje, vrtací kladiva (části strojů), vrtací soupravy, stroje na řezání skalních bloků, pneumatické sbíječky, jeřáby mostové i sloupové, skřývkové těžní mosty, důlní vrtáky, náhradní díly, součásti a příslušenství pro uvedené výrobky, zejména lžice bagrů, lopaty nakladačů, radlice a rozrývací hroty pro dozery, rychloupínací systémy, drapáky, ramena rýpadel, prodloužení ramen, adaptéry nůžek, kladiv, zubové systémy lžic stavebních a těžebních strojů, břitvy pro stavební a těžební stroje, náhradní díly z ořetových materiálů, hydraulické válce, pístní tyče, trubky hydraulických válců, hydraulická ovládací zařízení pro stroje, motory a hnací stroje, valivá ložiska, samomazná ložiska, ložiskové čepy a skříně, maznice, mazací kroužky, navíjecí zařízení, pásy pro dopravníky, pružiny (části strojů), čerpadla, ventily (části strojů), hydraulické okruhy - vše v rámci této třídy, stroje pro odpadové a komunální hospodářství, jako jsou drtiče a lisy na velkoobjemový odpad, lisovací kontejnery, pokladače rour; (12) pozemní motorová vozidla, nákladní automobily, pásová a kolové traktory, nakladače, nákladní automobily se zvedacím zařízením, zařízení pro nakládání kontejnerů, náhradní díly, součásti a příslušenství pro shora uvedené výrobky, motory pro shora uvedené stroje - vše v rámci této třídy; (37) údržba, opravy, servis a renovace v oblasti strojů a vozidel pro přesun a přemísťování zemin a materiálů (zemních strojů), důlních strojů a

stavebních strojů, jejich příslušenství a dílů, informace o renovacích a opravách strojů uvedených ve tř. 7, pronájem zemních, stavebních a důlních strojů a zařízení; (40) dělení kovů plamenem (vypalování), obrábění kovů, svařování a navařování kovů, tepelné zpracování kovů, otáčení a lisování čepů a pouzder; (42) výzkum a vývoj v oblasti strojírenství, konstrukční a konstrukčně technologické práce v oblasti strojírenství, technické poradenství.

(511) 7, 12, 37, 40, 42
(210) O-496292

(111) **329018**
(220) 03.08.2012
(151) 27.12.2012
(540)



(594) Kombinovaná
(730) **SOCO CZ s.r.o.**, V Lipkách 645, Praha 5, 15400, CZ
(740) Ing. Milan Škoda, Nahořanská 308, Nové Město nad Metují, 54901
(510) (30) pekařské, mlynářské a cukrářské výrobky, chléb, pečivo, rohlíky, housky, cukrovinky, mouka a přípravky z obilnin, čokoládové výrobky, čokoládové cukrovinky, čokoládové polevy, čokoládové bonbóny, čokoláda na pití, kokosové tyčinky, marcipán, mandlové těsto, perníky, oplatky, bonbóny, bonboniéry, sušenky, suchary, koláče, medovíčky, káva, čaj, kakao, cukr, kávové náhražky, med, obilné vločky, výrobky na bázi sušené bramborové kaše, pšeničné mouky, kokosové tyčinky, sojové cukrovinky, sojové řezy, sojové tyčinky, sojové energetické tyčinky a sojové potraviny pro dodání energie nebo pro posílení organismu nebo pro sportovce v rámci této třídy, dia výrobky shora uvedených druhů; (32) piva všeho druhu, vody minerální a šumivé a jiné nealkoholické nápoje, sirupy a jiné přípravky k přípravě nápojů, ovocné šťávy a nápoje z ovocných šťáv; (40) zakázková výroba pekařských, mlynářských a cukrářských výrobků a čokoládových a nečokoládových cukrovinek.

(511) 30, 32, 40
(210) O-497169

(111) **329069**
(220) 28.06.2012
(151) 02.01.2013
(540)



(594) Kombinovaná
(730) **STAR IMPEX, spol. s r.o.**, Náchodská 2907, Praha 9 - Horní Počernice, 19300, CZ
(740) Loskotová & partneři, patentová a známková kancelář, Ing. Gabriela Loskotová, K závětinám 727, Praha 5, Řeporyje, 15500
(510) (24) prostěradla, povlečení.
(511) 24
(210) O-496369

(111) **329181**
(220) 08.06.2012
(151) 09.01.2013
(540)

ENZOLA

(592) Slovní
(730) **Zentiva Group, a.s.**, U kabelovny 529/16, Praha 10, Dolní Měcholupy, 10200, CZ
(740) Rott, Růžička & Guttman a spol., Vyskočilova 1566, Praha 4, Michle, 14000
(510) (5) léčiva, farmaceutické přípravky humánní.
(511) 5
(210) O-495869

a výrobků uvedených ve tř. 9 a 11, montáže, opravy a servis rozvodů plynu, revize odběrných plynových zařízení.
(511) 9, 11, 35, 37
(210) O-496314

(111) **329667**
(220) 23.06.2012
(151) 06.02.2013
(540)

RAPID

(592) Slovní
(730) **VELTA PLUS EU, s.r.o.**, Závodu míru 790, Karlovy Vary, 36017, CZ
(740) ZEMAN - podkrušnohorská patentová a známková kancelář, Mgr. Dita Fialová, patentový zástupce, Hradní 301/9, Lohovice, 35733
(510) (16) etikety, nálepky, papírové a plastové obaly pro tabákové výrobky; (34) tabák a tabákové výrobky, zejména cigarety, cigára, doutníky, dutinky, tabák šňupavý, tabák žvýkací, cigaretové filtry, cigaretové papírky, dále dýmky, cigaretové špičky a náustky, doutníkové špičky, zápalky, zapalovače, křesadla, doutníkové odřezávače, strojky na plnění cigaret, tabatěrky, kazety a pouzdra na cigarety, kazety a pouzdra na doutníky, dózy na tabák, stojánky na dýmky, popelníky pro kuřáky a jiné potřeby pro kuřáky; (35) zprostředkování obchodu tabákovými výrobky a potřebami pro kuřáky, předvádění a nabízení tabákových výrobků a potřeb pro kuřáky.
(511) 16, 34, 35
(210) O-496228

(111) **329744**
(220) 27.06.2012
(151) 13.02.2013
(540)



(594) Kombinovaná
(730) **GAS - TM s.r.o.**, Vejvodského 1084/6, Olomouc, Hodolany, 77900, CZ
(740) Ing. Petr Soukup, patentový zástupce, tř. Svobody 43/39, Olomouc, 77900
(510) (9) měřicí přístroje pro zařízení, spotřebiče a výrobky uvedené ve tř. 11, termostaty; (11) zařízení, spotřebiče a výrobky pro vaření, pečení, smažení, topení, ohřívání, chlazení, větrání, úpravu vzduchu, úpravu a rozvod vody, zařízení na výrobu páry, vše pro kuchyňské i průmyslové účely a pro všechny druhy paliv, a to včetně náhradních dílů a příslušenství, například kamna, krby, pece, radiátory, plynové, elektrické a kombinované sporáky, sporáky na tuhá paliva, vařidlové desky, trouby, grily, plynové kotle, průtokové ohřivače vody, elektrické vyhřívané zásobníky vody, plynová a elektrická topidla, odsavače par, mikrovlnné trouby, topinkovače, ledničky, mrazničky, chladničky, regulátory pro vodní nebo plynová zařízení a potrubí, termostatické ventily jako součásti topných zařízení; (35) zprostředkovatelská činnost v oblasti obchodu se zařízeními, spotřebiči a výrobky uvedenými ve tř. 9 a 11, export a import těchto zařízení a výrobků, inzertní a reklamní činnost v oblasti obchodu se zařízeními, spotřebiči a výrobky uvedenými ve tř. 9 a 11, provozování sítě obchodů s výše uvedenými komoditami, informační a poradenská činnost v rámci této třídy, poskytování obchodních informací pomocí Internetu, internetový obchod, e-shop a zprostředkovatelská činnost v oblasti obchodu se zařízeními, spotřebiči a výrobky uvedenými ve tř. 9 a 11, komerční využití Internetu v oblasti obchodu se zařízeními a výrobky uvedenými ve tř. 9 a 11, on-line inzerce; (37) montáž, servis, opravy, údržba a renovace zařízení, spotřebičů

(111) **329745**
(220) 27.06.2012
(151) 13.02.2013
(540)



(594) Kombinovaná
(730) **GAS - TM s.r.o.**, Vejvodského 1084/6, Olomouc, Hodolany, 77900, CZ
(740) Ing. Petr Soukup, patentový zástupce, tř. Svobody 43/39, Olomouc, 77900
(510) (9) měřicí přístroje pro zařízení, spotřebiče a výrobky uvedené ve tř. 11, termostaty; (11) zařízení, spotřebiče a výrobky pro vaření, pečení, smažení, topení, ohřívání, chlazení, větrání, úpravu vzduchu, úpravu a rozvod vody, zařízení na výrobu páry, vše pro kuchyňské i průmyslové účely a pro všechny druhy paliv, a to včetně náhradních dílů a příslušenství, například kamna, krby, pece, radiátory, plynové, elektrické a kombinované sporáky, sporáky na tuhá paliva, vařidlové desky, trouby, grily, plynové kotle, průtokové ohřivače vody, elektrické vyhřívané zásobníky vody, plynová a elektrická topidla, odsavače par, mikrovlnné trouby, topinkovače, ledničky, mrazničky, chladničky, regulátory pro vodní nebo plynová zařízení a potrubí, termostatické ventily jako součásti topných zařízení; (35) zprostředkovatelská činnost v oblasti obchodu se zařízeními, spotřebiči a výrobky uvedenými ve tř. 9 a 11, export a import těchto zařízení a výrobků, inzertní a reklamní činnost v oblasti obchodu se zařízeními, spotřebiči a výrobky uvedenými ve tř. 9 a 11, provozování sítě obchodů s výše uvedenými komoditami, informační a poradenská činnost v rámci této třídy, poskytování obchodních informací pomocí Internetu, internetový obchod, e-shop a zprostředkovatelská činnost v oblasti obchodu se zařízeními, spotřebiči a výrobky uvedenými ve tř. 9 a 11, komerční využití Internetu v oblasti obchodu se zařízeními a výrobky uvedenými ve tř. 9 a 11, on-line inzerce; (37) montáž, servis, opravy, údržba a renovace zařízení, spotřebičů a výrobků uvedených ve tř. 9 a 11, montáže, opravy a servis rozvodů plynu, revize odběrných plynových zařízení.
(511) 9, 11, 35, 37
(210) O-496315

(111) **329911**
(220) 19.09.2012
(151) 20.02.2013
(540)

EMMA Capital

(592) Slovní
(730) **Emerging Markets Capital, a.s.**, Na Zátorce 672/24, Praha 6, Bubeneč, 16000, CZ
(510) (35) poradenství v rámci této třídy; (36) správa, správa majetku v rámci této třídy, finanční konzultační služby, fondy, kapitálové investice, bankovníctví a s ním související služby v rámci této třídy, obchodování s cennými papíry.
(511) 35, 36
(210) O-498258

(111) **329988**
(220) 22.06.2012
(151) 27.02.2013
(540)



RENOMIA

Sloužíme
lidem a firmám
a přispíváme
k lepšímu
životu.

- (594) Kombinovaná
(730) **RENOMIA, a.s.**, Holandská 8, Brno, 63900, CZ
(740) HAVEL & PARTNERS s.r.o., advokátní kancelář, Mgr. Robert Nešpůrek LL.M., advokát, Na Florenci 2116/15, Praha 1, Nové Město, 11000
(510) (35) organizační a ekonomické poradenství, poradenská činnost v oblasti risk managementu, zprostředkovatelská činnost v oblasti služeb zařazených ve tř. 35; (36) pojišťovnictví, finančnictví a peněžnictví, služby v oblasti peněžnictví a pojišťovnictví včetně související zprostředkovatelské a makléřské činnosti, činnosti související s pojišťovací, zábrannou a zajišťovací činností, šetření ve finančních a pojistných záležitostech, likvidace pojistných událostí, zprostředkovatelská činnost v oblasti pojišťovnictví, nájem a pronájem nemovitostí; (41) přednášková a vzdělávací činnost; (42) vývoj a tvorba software, znalecké a odborné posudky a konzultace.
(511) 35, 36, 41, 42
(210) O-496216

(111) **330140**
(220) 02.10.2012
(151) 06.03.2013
(540)

LESIKAR

- (592) Slovní
(730) **LAAR LLC**, 1201 Orange Street, Suite 600, Willmington, New Castle County, 19801, DE, US
(740) Traplová Hakr Kubát, advokátní a patentová kancelář, Mgr. Jana Šuranová Traplová, advokátka, Přístavní 531/24, Praha 7, Holešovice, 17000
(510) (9) stroje, přístroje a nástroje elektrické a elektronické spadající do této třídy, měřicí přístroje a nástroje elektrické a elektronické, snímače pro měřicí a signální přístroje a zařízení; (37) opravy a údržba elektrických a elektronických strojů, přístrojů a zařízení; (42) projektování elektrických a elektronických strojů, přístrojů a zařízení.
(511) 9, 37, 42
(210) O-498581

(111) **330189**
(220) 22.06.2012
(151) 13.03.2013
(540)



- (594) Kombinovaná
(730) **Sport Garant s.r.o.**, Pařížská 68/9, Praha 1, 11000, CZ
(510) (35) poradenství v obchodní činnosti a služby v oblasti obchodu s výrobky ve tř. 28, zejména se sportovním vybavením a obuví, zprostředkovatelská a obstaravatelská činnost v oblasti obchodu s výrobky ve tř. 28, zejména se sportovním vybavením a obuví, propagační činnost, reklama, pomoc při řízení obchodní činnosti, obchodní administrativa (služby); (41) organizování kulturních a sportovních akcí, zprostředkování služeb v oblasti sportu (služby), sportovní a kulturní aktivity.

(511) 35, 41
(210) O-496201

(111) **330195**
(220) 28.06.2012
(151) 13.03.2013
(540)



- (594) Kombinovaná
(730) **GYNORD plus, s.r.o.**, Slavíkovců 7/231, Ostrava - Mar. Hory, 70900, CZ
(740) HM PARTNERS s.r.o., Ing. Zdeněk Michálek, Štefánikova 1163/12, Koprivnice, 74221
(510) (3) výrobky kosmetické a voňavkářské, bylinné kosmetické přípravky, mléka, gely, emulze, vody a deodoranty pro osobní potřebu; (5) čaje z léčivých bylin, pastilky, posilující a vitamínové přípravky, minerální doplňky potravy, doplňky potravinové v tuhém i tekutém stavu, například kapky, tablety, kapsle a tobolky pro posílení imunity organismu, vše pro léčebné účely, kosmetické přípravky pro léčebné účely, hygienické vložky; (10) prostředky zdravotnické techniky, zejména zdravotnické pomůcky pro ženy; (44) provozování soukromého zdravotnického zařízení, zejména v oblasti diagnostické, léčebné a preventivní v oboru gynekologie, dětské gynekologie, provozování denzitometrie, sonografie, kardiokografie, kolposkopie, pronájem zdravotnických zařízení.
(511) 3, 5, 10, 44
(210) O-496362

(111) **330707**
(220) 04.06.2012
(151) 24.04.2013
(540)



- (594) Kombinovaná
(591) Barevná
(730) **SPORTISIMO s.r.o.**, Řevnická 170/4, Praha 5, Třebonice, 15521, CZ
(740) Advokátní kancelář Bednařík s.r.o., Mgr. Pavel Bednařík, Bartolomějská 291/11, Praha 1, Staré Město, 11000
(510) (9) brýle a helmy, zejména pro sport; (25) oděvy, obuv, kloboučnické zboží; (28) hry, hračky, potřeby pro gymnastiku a sport neuvedené v jiných třídách, vánoční ozdoby, sportovní zboží v rámci této třídy; (35) aktualizování reklamních materiálů, maloobchod spotřebního sportovního zboží, marketingové studie, pořádání veletrhů pro obchodní a reklamní účely, prezentace výrobků v komunikačních médiích pro účely maloobchodu, průzkum trhu, psaní reklamních textů, reklama, propagace, reklama on-line v počítačové síti, reklamní agentury, rozšiřování reklamních nebo inzertních materiálů, zasilání reklamních materiálů zákazníkům, pronájem reklamních ploch, vydávání, zveřejňování, oznámení, vyhlášení, publikování reklamních textů, rozhlasová reklama, rozšiřování reklamních materiálů zákazníkům (letáky, prospekty, tisky, vzorky), televizní reklama, venkovní reklama, vydávání reklamních nebo náborových, propagačních a inzertních textů; (37) montáž, údržba, servis, revize a opravy sportovního vybavení.
(511) 9, 25, 28, 35, 37
(210) O-495658

(111) **330737**
(220) 28.06.2012
(151) 24.04.2013

(540) **PRAŽSKÝ FOTBALOVÝ SVAZ**

(592) Slovní
(730) **PRAŽSKÝ FOTBALOVÝ SVAZ**, Široká 56/10, Praha 1, Josefov, 11000, CZ
(740) ELITFORM - Patentová a známková kancelář, Mgr. Lukáš Dlabáček, patentový zástupce, Bolzanova 5, Brno, 61800
(510) (16) periodické a neperiodické tiskoviny; (35) poskytování reklamních materiálů a předmětů, reklamní a propagační činnost, inzerce; (41) sportovní a kulturní činnost, výchovná a vzdělávací činnost.
(511) 16, 35, 41
(210) O-496365

(111) **330753**
(220) 01.08.2012
(151) 24.04.2013
(540)



(594) Kombinovaná
(730) **TextilEco Czech Republic s.r.o.**, Mlýnská 326/13, Brno, 60200, CZ
(510) (39) doprava a skladování odpadu, pronájem skladovacích kontejnerů, sběr, shromažďování a ukládání odpadu a recyklovatelného materiálu; (40) třídění, zpracování, úprava, recyklace a likvidace odpadu a recyklovatelného materiálu; (41) vzdělávací činnost v oblasti ekologie, organizování, pořádání a vedení seminářů a vzdělávacích akcí, organizování soutěží vzdělávacích nebo zábavných, organizování vzdělávacích výstav, výchovně zábavné klubové služby.
(511) 39, 40, 41
(210) O-497123

(111) **330775**
(220) 17.08.2012
(151) 24.04.2013

(540) **KAMACZECH**

(592) Slovní
(730) **PH Rozvojová, a.s.**, Štěpánská 2071/37, Praha 1, Nové Město, 11000, CZ
(740) Ing. Miroslav Karas, Strakonická 352, Příbram V, 26105
(510) (7) zemědělské stroje a zařízení, jejich příslušenství a části, hospodářské nářadí - v rámci této třídy; (12) traktory a jejich díly; (35) propagační činnost, reklama, zahraničně obchodní služby včetně obchodně technických služeb, pomoc při řízení obchodní činnosti s výše uvedenými výrobky; (37) opravy, údržba a servisní služby uvedených výrobků.
(511) 7, 12, 35, 37
(210) O-497518

(111) **330980**
(220) 26.07.2012
(151) 02.05.2013
(540)



(594) Kombinovaná
(730) **Česká mincovna, a.s.**, U Přehrady 3204/61, Jablonec nad Nisou, 46623, CZ
(740) RETROPATENT s.r.o., Dobiášova 1246/29, Liberec, Liberec VI-Rochlice, 46006
(510) (14) vzácné kovy a jejich slitiny a výrobky z těchto látek nebo postříbeného nebo pozlaceného kovu, nejsou-li uvedeny v jiných třídách, mince - numismatické sbírky, medaile, plakety, žetony a odznaky z drahých kovů, drahé kameny, polodrahokamy, ingoty z drahých kovů, kovy drahé jako surovina nebo polotovar, medailony (šperky), figurky z drahých kovů, šperky, umělecká díla z drahých kovů, vlákna z drahých kovů; (35) obchodní poradenské a konzultační služby, reklamní, inzertní a propagační činnost, marketing, reklamní, inzertní a propagační činnost prostřednictvím jakéhokoliv média, prostřednictvím telefonní sítě nebo datové sítě nebo informační sítě nebo elektronické sítě nebo komunikační sítě nebo počítačové sítě, poskytování informací a jiných informačních produktů komerčního nebo reklamního charakteru, informačních produktů reklamního charakteru, multimediálních informací komerčního charakteru, komerční využití Internetu v oblastech komerčních internetových médií a vyhledávacích služeb, on-line inzerce, činnost reklamní agentury, zprostředkování v obchodních vztazích, zprostředkovatelská činnost v obchodu s výrobky ve tř. 9 a 14, merchandising, franchising, pomoc při využívání a řízení obchodního podniku, automatizované zpracování dat, pomoc při provozování obchodů a obchodních činnostech průmyslového nebo obchodního podniku; (40) slévání drahých kovů, zlatnictví a stříbnictví, klenotnictví a kovotepectví (výroba zlatých a stříbrných šperků); (41) nakladatelství a vydavatelství, ediční činnost, publikační činnost, nahrávání nosičů zvukových nebo obrazově zvukových, půjčování nahrávaných zvukových a zvukově obrazových záznamů, TV produkce, filmová produkce, televizní výroba programů, tvorba a výroba televizních a audiovizuálních programů, agenturní činnost v oblasti kultury, zprostředkování v oblasti kultury, výchovy, zábavy a sportu, výchovná, vzdělávací, soutěžní a zábavní činnost, zábavní nebo kulturní nebo vzdělávací představení, organizace společenských a kulturních akcí, organizace, provozování a provádění her a soutěží i veřejných, pořádání a organizační zajištění kurzů, školení, přednášek, konferencí, organizování sportovních soutěží, pořádání loterií, pořádání a zabezpečování spotřebitelských soutěží a her, veletrhy a výstavy ke kulturním a vzdělávacím účelům, organizování kulturních a vzdělávacích akcí, zprostředkovatelská činnost v zábavním průmyslu, zveřejňování informací v oboru periodického tisku v rámci této třídy; (42) zprostředkovatelské a poradenské služby v oblasti numismatiky, jako jsou expertizy a ověřování numismatických sbírek.
(511) 14, 35, 40, 41, 42
(210) O-496984

(111) **331197**
(220) 16.11.2012
(151) 13.05.2013
(540)



(594) Kombinovaná
(591) Barevná
(730) **Emerging Markets Capital, a.s.**, Na Zátorce 672/24, Praha 6, Bubeneč, 16000, CZ
(510) (35) poradenství v rámci této třídy; (36) správa, správa majetku v rámci této třídy, finanční konzultační služby, fondy (důchodové -), kapitálové investice, investování kapitálu, vydávání cenných papírů, bankovníctví a s ním související služby v rámci této třídy.
(511) 35, 36
(210) O-499707

(111) **331384**
(220) 24.09.2012
(151) 22.05.2013
(540)

Rezidence Eliška

(592) Slovní
(730) **REZIDENCE ELIŠKA, a.s.**, Národní 39, Praha 1, 11000, CZ
(740) Čermák a spol., JUDr. Karel Čermák Ph.D., LL.M., advokát, Elišky Peškové 735/15, Praha 5, Smíchov, 15000
(510) (36) developerská činnost, realitní činnost, správa nemovitostí, prodej a pronájem nemovitostí (bytů, kanceláří), zprostředkování prodeje nemovitostí, obchodování s nemovitostmi, investorská činnost v oblasti výstavby, činnost finančních poradců; (37) developerská činnost v oblasti stavebnictví, stavebnictví, stavitelství, rekonstrukce, úpravy interiéru, pronájem parkovacích ploch, úklidové služby, služby prádelny, jako praní, žehlení a mandlování prádla, čištění oděvů, zprostředkování oprav prádla, šatstva a obuvi; (43) služby zajišťující ubytování a stravování, pronájem konferenčních sálů, zprostředkování služeb zajišťujících ubytování a stravování, provozování hotelů, penzionů, motelů, restaurací, hostinců, barů, kaváren, vináren, cukráren, bufetů a provozoven rychlého občerstvení.
(511) 36, 37, 43
(210) O-498366

(111) **331385**
(220) 24.09.2012
(151) 22.05.2013
(540)



(594) Kombinovaná
(730) **REZIDENCE ELIŠKA, a.s.**, Národní 39, Praha 1, 11000, CZ
(740) Čermák a spol., JUDr. Karel Čermák Ph.D., LL.M., advokát, Elišky Peškové 735/15, Praha 5, Smíchov, 15000
(510) (36) developerská činnost, realitní činnost, správa nemovitostí, prodej a pronájem nemovitostí (bytů, kanceláří), zprostředkování prodeje nemovitostí, obchodování s nemovitostmi, investorská činnost v oblasti výstavby, činnost finančních poradců; (37) developerská činnost v oblasti stavebnictví, stavebnictví, stavitelství, rekonstrukce, úpravy interiéru, pronájem parkovacích ploch, úklidové služby, služby prádelny, jako praní, žehlení a mandlování prádla, čištění oděvů, zprostředkování oprav prádla,

šatstva a obuvi; (43) služby zajišťující ubytování a stravování, pronájem konferenčních sálů, zprostředkování služeb zajišťujících ubytování a stravování, provozování hotelů, penzionů, motelů, restaurací, hostinců, barů, kaváren, vináren, cukráren, bufetů a provozoven rychlého občerstvení.

(511) 36, 37, 43
(210) O-498367

(111) **331386**
(220) 24.09.2012
(151) 22.05.2013
(540)

Eliška

(592) Slovní
(730) **REZIDENCE ELIŠKA, a.s.**, Národní 39, Praha 1, 11000, CZ
(740) Čermák a spol., JUDr. Karel Čermák Ph.D., LL.M., advokát, Elišky Peškové 735/15, Praha 5, Smíchov, 15000
(510) (36) developerská činnost, realitní činnost, správa nemovitostí, prodej a pronájem nemovitostí (bytů, kanceláří), zprostředkování prodeje nemovitostí, obchodování s nemovitostmi, investorská činnost v oblasti výstavby, činnost finančních poradců; (37) developerská činnost v oblasti stavebnictví, stavebnictví, stavitelství, rekonstrukce, úpravy interiéru, pronájem parkovacích ploch, úklidové služby, služby prádelny, jako praní, žehlení a mandlování prádla, čištění oděvů, zprostředkování oprav prádla, šatstva a obuvi; (43) služby zajišťující ubytování a stravování, pronájem konferenčních sálů, zprostředkování služeb zajišťujících ubytování a stravování, provozování hotelů, penzionů, motelů, restaurací, hostinců, barů, kaváren, vináren, cukráren, bufetů a provozoven rychlého občerstvení.
(511) 36, 37, 43
(210) O-498368

(111) **331609**
(220) 14.09.2012
(151) 29.05.2013
(540)



(594) Kombinovaná
(730) **Kitl s.r.o.**, Pasířská 3299/60, Jablonec nad Nisou, 46601, CZ
(740) RETROPATENT s.r.o., Dobiášova 1246/29, Liberec, Liberec VI-Rochlice, 46006
(510) (5) výrobky lékárnické, veterinářské a hygienické, nápoje, potraviny a potravinové doplňky určené pro zvláštní výživu s léčebnými účinky nebo preventivními léčebnými účinky, diabetické přípravky pro léčebné účely, potraviny pro batolata, potravinové doplňky pro zvláštní výživu - v rámci této třídy, potravinové doplňky pro zlepšení fyzické, psychické a zdravotní kondice v rámci této třídy, speciální potraviny pro léčebné účely pro rekonvalescenty, sportovce a osoby se zvýšenou fyzickou a pracovní zátěží, hygienické výrobky pro léčebné účely, dezinfekční přípravky, léčivé bonbóny bedrníkové, jitrocelové, proti kašli, vše v rámci této třídy; (32) minerální vody, šumivé nápoje a jiné nápoje nealkoholické, nápoje a šťávy ovocné, sirupy a jiné přípravky k zhotovování nápojů; (33) alkoholické nápoje (s výjimkou piva), především vína s přídavky bylin a vína zdravotní.
(511) 5, 32, 33
(210) O-498173

(111) **331659**
(220) 19.11.2012
(151) 29.05.2013
(540)

PŘEROVSKÝ A HRANICKÝ
deník

(594) Kombinovaná
(591) Barevná
(730) **VLTAVA LABE MEDIA a.s.**, U Trezorky 921/2, Praha 5 - Jinonice, 15800, CZ
(740) AK Jana Fraňová, JUDr. Jana Fraňová, advokátka, Jakubská 14, Praha 1, 11000
(510) (16) tiskoviny všeho druhu, zejména noviny, časopisy, knihy, propagační materiály - v rámci této třídy; (35) reklamní, inzertní a propagační činnosti, komerční informační servis; (38) šíření elektronických časopisů, informací, elektronických periodik, knih v elektrické podobě prostřednictvím elektronické, telekomunikační nebo počítačové sítě, zejména Internetu; (41) vydavatelská a nakladatelská činnost, vydávání odborných, vzdělávacích a zábavných zpráv a publikací, vydávání statistických zpráv, informací.
(511) 16, 35, 38, 41
(210) O-499868

(111) **331759**
(220) 13.09.2012
(151) 05.06.2013
(540)

91 E

(592) Slovní
(730) **ŠKODA TRANSPORTATION a.s.**, Emila Škody 2922/1, Plzeň, Jižní Předměstí, 30100, CZ
(740) Mgr. Lukáš Lorenc, advokát, Štefánikova 256/34, Praha 5, 15000
(510) (12) kolejová vozidla, zejména elektrické lokomotivy.
(511) 12
(210) O-498132

(111) **331760**
(220) 13.09.2012
(151) 05.06.2013
(540)

86 E

(592) Slovní
(730) **ŠKODA TRANSPORTATION a.s.**, Emila Škody 2922/1, Plzeň, Jižní Předměstí, 30100, CZ
(740) Mgr. Lukáš Lorenc, advokát, Štefánikova 256/34, Praha 5, 15000
(510) (12) kolejová vozidla, zejména elektrické lokomotivy.
(511) 12
(210) O-498133

(111) **331761**
(220) 13.09.2012
(151) 05.06.2013
(540)

109 E

(592) Slovní
(730) **ŠKODA TRANSPORTATION a.s.**, Emila Škody 2922/1, Plzeň, Jižní Předměstí, 30100, CZ
(740) Mgr. Lukáš Lorenc, advokát, Štefánikova 256/34, Praha 5, 15000
(510) (12) kolejová vozidla, zejména elektrické lokomotivy.
(511) 12
(210) O-498134

(111) **331762**
(220) 13.09.2012
(151) 05.06.2013
(540)

111 E

(592) Slovní
(730) **ŠKODA TRANSPORTATION a.s.**, Emila Škody 2922/1, Plzeň, Jižní Předměstí, 30100, CZ
(740) Mgr. Lukáš Lorenc, advokát, Štefánikova 256/34, Praha 5, 15000
(510) (12) kolejová vozidla, zejména elektrické lokomotivy.
(511) 12
(210) O-498135

(111) **331862**
(220) 19.07.2012
(151) 12.06.2013
(540)

The logo for Carzap features a stylized 'S' symbol in red and blue to the left of the word 'Carzap' written in a blue, handwritten-style font.

(594) Kombinovaná
(591) Barevná
(730) **Zentiva, k.s.**, U Kabelovny 130, Praha 10 - Dolní Měcholupy, 10237, CZ
(740) C|K|T ČERVENKA TURKOVÁ & PARTNERS Advokátní, patentová a známková kancelář, Mgr. Radka Červenková, advokátka, Anny Letenské 34/7, Praha 2, Vinohrady, 12000
(510) (5) léčiva, farmaceutické přípravky humánní.
(511) 5
(210) O-496802

(111) **331863**
(220) 19.07.2012
(151) 12.06.2013
(540)

The logo for Carzap HCT features a stylized 'S' symbol in red and blue to the left of the word 'Carzap' in a blue, handwritten-style font, followed by 'HCT' in a white, bold, sans-serif font on a blue rectangular background.

(594) Kombinovaná
(591) Barevná
(730) **Zentiva, k.s.**, U Kabelovny 130, Praha 10 - Dolní Měcholupy, 10237, CZ
(740) C|K|T ČERVENKA TURKOVÁ & PARTNERS Advokátní, patentová a známková kancelář, Mgr. Radka Červenková, advokátka, Anny Letenské 34/7, Praha 2, Vinohrady, 12000
(510) (5) léčiva, farmaceutické přípravky.
(511) 5
(210) O-496803

(111) **332014**
(220) 08.08.2012
(151) 18.06.2013
(540)



(594) Kombinovaná
(591) Barevná
(730) **INSIA a.s.**, Vinohradská 2828/151, Praha 3, Žižkov, 13000, CZ
(510) (9) počítačový software; (36) pojištění.
(511) 9, 36
(210) O-497294

(111) **332091**
(220) 23.11.2012
(151) 18.06.2013
(540)



(594) Kombinovaná
(591) Barevná
(730) **PRAKTIK system s.r.o.**, Chrástavská 273/30, Liberec II-Nové Město, 46001, CZ
(740) **HAVEL & PARTNERS s.r.o.**, advokátní kancelář, Mgr. Ivan Rámeš, advokát, Na Florenci 2116/15, Praha 1, Nové Město, 11000
(510) (1) výrobky určené pro likvidaci rozlitých olejů, pohonných hmot, např. nafty, brzdové kapaliny, chladicích emulzí, ředidel a dalších ropných produktů z pevných ploch, obsažené v této třídě; (4) výrobky pro pohlcování paliva včetně benzínu, rozlitých olejů, pohonných hmot, např. nafty, brzdové kapaliny, chladicích emulzí, ředidel a dalších ropných produktů z pevných ploch, obsažené v této třídě; (35) distribuce prospektů přímo nebo poštou nebo distribuce vzorků, pomoc při provozování obchodů a obchodních činností průmyslového nebo obchodního podniku, jakož i služby reklamních kanceláří, které se zabývají hlavně sdělováním veřejnosti, prohlášeními nebo inzeráty a používají všechny možné prostředky sdělovací, týkající se všech druhů zboží nebo služeb.
(511) 1, 4, 35
(210) O-499489

(111) **332133**
(220) 21.12.2012
(151) 18.06.2013
(540)



(594) Kombinovaná
(730) **Česká pošta, s.p.**, Politických vězňů 909/4, Praha 1, 22599, CZ
(510) (16) papír, lepenka a výrobky z těchto materiálů, které nejsou zařazeny v jiných třídách, zejména papírové nebo lepenkové krabice, listy a obálky, obaly používané k balení zásilek, listy, obálky a krabice na poštu, cedule, tiskoviny a reklamní a dárkové předměty z papíru; (35) propagační činnost, reklama, včetně reklamy ve sdělovacích prostředcích (inzeráty i prohlášení), distribuce reklamních a dárkových předmětů pro reklamní účely, zasílání a rozšiřování reklamních materiálů zákazníkům (letáky, prospekty, tisky, vzorky), aktualizování reklamních materiálů, rozšiřování inzertních materiálů, psaní, vydávání, zveřejňování, oznámení, vyhlášení, publikování reklamních textů, vydávání reklamních nebo náborových, propagačních a inzertních textů, profesionální služby poskytující přímou pomoc při obchodním podnikání, služby, které zahrnují záznam, přepis, vypracování, kompilaci (shromažďování dokumentů), správu, přenášení a uchování nebo systematizaci písemných sdělení a záznamů, jakož i kompilaci matematických a statistických údajů; (36) služby finanční a peněžní; (38) provozování poštovních služeb v rámci této třídy, zejména podávání poštovních zásilek, komunikace - předávání vzkazů či věci jedné strany druhé straně, přenášení písemných sdělení; (39) provozování poštovních služeb v rámci této třídy, zejména přeprava a dodávání zboží, balení a skladování zboží, organizování cest, přeprava a dodání poštovních a balíkových zásilek, zasílání, zpracování, skladování poštovních a balíkových zásilek, expresní a kurýrní doprava zásilek včetně mezinárodního styku, dodávka zboží poštou, doprava zboží z jednoho místa na druhé (doprava železniční, silniční, vodní, vzdušná nebo potrubní) a nutné služby, v rámci této třídy a spojené s těmito druhy dopravy, sledování informací ohledně cesty nebo dopravy zboží, přenášení (přeprava) fyzických věcí.
(511) 16, 35, 36, 38, 39
(210) O-500757

(111) **332134**
(220) 21.12.2012
(151) 18.06.2013
(540)



(594) Kombinovaná
(730) **Česká pošta, s.p.**, Politických vězňů 909/4, Praha 1, 22599, CZ
(510) (16) papír, lepenka a výrobky z těchto materiálů, které nejsou zařazeny v jiných třídách, zejména papírové nebo lepenkové krabice, listy a obálky, obaly používané k balení zásilek, listy, obálky a krabice na poštu, cedule, tiskoviny a reklamní a dárkové předměty z papíru; (35) propagační činnost, reklama, včetně reklamy ve sdělovacích prostředcích (inzeráty i prohlášení), distribuce reklamních a dárkových předmětů pro reklamní účely, zasílání a rozšiřování reklamních materiálů zákazníkům (letáky, prospekty, tisky, vzorky), aktualizování reklamních materiálů, rozšiřování inzertních materiálů, psaní, vydávání, zveřejňování, oznámení, vyhlášení, publikování reklamních textů, vydávání reklamních nebo náborových, propagačních a inzertních textů, profesionální služby poskytující přímou pomoc při obchodním podnikání, služby, které zahrnují záznam, přepis,

vypracování, kompilaci (shromažďování dokumentů), správu, přenášení a uchovávání nebo systematizaci písemných sdělení a záznamů, jakož i kompilaci matematických a statistických údajů; (36) služby pojišťovací, finanční a peněžní; (38) provozování poštovních služeb v rámci této třídy, zejména podávání poštovních zásilek, komunikace - předávání vzkazů či věcí jedné strany druhé straně; (39) provozování poštovních služeb v rámci této třídy, zejména přeprava a dodávání zboží, balení a skladování zboží, organizování cest, přeprava a dodání poštovních a balíkových zásilek, zaslání, zpracování, skladování poštovních a balíkových zásilek, expresní a kurýrní doprava zásilek včetně mezinárodního styku, dodávka zboží poštou, doprava zboží z jednoho místa na druhé (doprava železniční, silniční, vodní, vzdušná nebo potrubní) a nutné služby, v rámci této třídy a spojené s těmito druhy dopravy, sledování informací ohledně cesty nebo dopravy zboží.

(511) 16, 35, 36, 38, 39
(210) O-500758

(111) **332135**
(220) 21.12.2012
(151) 18.06.2013
(540)



(594) Kombinovaná
(730) **Česká pošta, s.p.**, Politických vězňů 909/4, Praha 1, 22599, CZ
(510) (16) papír, lepenka a výrobky z těchto materiálů, které nejsou zařazeny v jiných třídách, zejména papírové nebo lepenkové krabice, listy a obálky, obaly používané k balení zásilek, listy, obálky a krabice na poštu, cedule, tiskoviny a reklamní a dárkové předměty z papíru; (35) propagační činnost, reklama, včetně reklamy ve sdělovacích prostředcích (inzeráty i prohlášení), distribuce reklamních a dárkových předmětů pro reklamní účely, zaslání a rozšiřování reklamních materiálů zákazníkům (letáky, prospekty, tisky, vzorky), aktualizování reklamních materiálů, rozšiřování inzertních materiálů, psaní, vydávání, zveřejňování, oznámení, vyhlášení, publikování reklamních textů, vydávání reklamních nebo náborových, propagačních a inzertních textů, profesionální služby poskytující přímou pomoc při obchodním podnikání, služby, které zahrnují záznam, přepis, vypracování, kompilaci (shromažďování dokumentů), správu, přenášení a uchovávání nebo systematizaci písemných sdělení a záznamů, jakož i kompilaci matematických a statistických údajů; (38) provozování poštovních služeb v rámci této třídy, zejména podávání poštovních zásilek, komunikace - předávání vzkazů či věcí jedné strany druhé straně, přenášení písemných sdělení; (39) provozování poštovních služeb v rámci této třídy, zejména přeprava a dodávání zboží, balení a skladování zboží, organizování cest, přeprava a dodání poštovních a balíkových zásilek, expresní a kurýrní doprava zásilek včetně mezinárodního styku, dodávka zboží poštou, doprava zboží z jednoho místa na druhé (doprava železniční, silniční, vodní, vzdušná nebo potrubní) a nutné služby, v rámci této třídy a spojené s těmito druhy dopravy, sledování informací ohledně cesty nebo dopravy zboží, přenášení (přeprava) fyzických věcí.

(511) 16, 35, 38, 39
(210) O-500759

(111) **332173**
(220) 31.07.2012
(151) 26.06.2013
(540)



(594) Kombinovaná
(591) Barevná
(730) **IROMEZ s.r.o.**, Pod Náspem 2005, Pelhřimov, 39301, CZ
(510) (4) elektrická energie, brikety dřevěné, brikety palivové; (37) čištění automobilů; (39) rozvod energie, rozvod elektřiny, rozvod vody, zásobování vodou; (40) zpracování odpadu.
(511) 4, 37, 39, 40
(210) O-497064

(111) **332176**
(220) 23.08.2012
(151) 26.06.2013
(540)



(594) Kombinovaná
(730) **Česká pošta, s.p.**, Politických vězňů 909/4, Praha 1, 22599, CZ
(510) (16) papír, lepenka a výrobky z těchto materiálů, které nejsou zařazeny v jiných třídách, zejména papírové nebo lepenkové krabice, obaly používané k balení zásilek, krabice na poštu, cedule, tiskoviny a reklamní a dárkové předměty z papíru; (35) propagační činnost, reklama, včetně reklamy ve sdělovacích prostředcích (inzeráty i prohlášení), distribuce reklamních a dárkových předmětů k reklamním účelům, zaslání a rozšiřování reklamních materiálů zákazníkům (letáky, prospekty, tisky, vzorky), aktualizování reklamních materiálů, rozšiřování inzertních materiálů, psaní, vydávání, zveřejňování, oznámení, vyhlášení, publikování reklamních textů, vydávání reklamních nebo náborových, propagačních a inzertních textů; (36) služby finanční a peněžní; (38) provozování poštovních služeb v rámci této třídy, zejména podávání poštovních zásilek, komunikace - předávání vzkazů či věcí jedné strany druhé straně, přenášení písemných sdělení; (39) provozování poštovních služeb v rámci této třídy, zejména přeprava a dodávání zboží, balení a skladování zboží, organizování cest, přeprava a dodání poštovních a balíkových zásilek, expresní a kurýrní doprava zásilek včetně mezinárodního styku, dodávka zboží poštou, doprava zboží z jednoho místa na druhé (doprava železniční, silniční, vodní, vzdušná nebo potrubní) a nutné služby, v rámci této třídy spojené s těmito druhy dopravy, sledování informací ohledně cesty nebo dopravy zboží, přenášení (přeprava) fyzických věcí.

(511) 16, 35, 36, 38, 39
(210) O-497680

(111) **332177**
(220) 23.08.2012
(151) 26.06.2013
(540)



(594) Kombinovaná
(730) Česká pošta, s.p., Politických vězňů 909/4, Praha 1, 22599, CZ
(510) (16) papír, lepenka a výrobky z těchto materiálů, které nejsou zařazeny v jiných třídách, zejména papírové nebo lepenkové krabice, obaly používané k balení zásilek, krabice na poštu, cedule, tiskoviny a reklamní a dárkové předměty z papíru; (35) propagační činnost, reklama, včetně reklamy ve sdělovacích prostředcích (inzeráty i prohlášení), distribuce reklamních a dárkových předmětů k reklamním účelům, zasilání a rozšiřování reklamních materiálů zákazníkům (letáky, prospekty, tisky, vzorky), aktualizování reklamních materiálů, rozšiřování inzertních materiálů, psaní, vydávání, zveřejňování, oznámení, vyhlášení, publikování reklamních textů, vydávání reklamních nebo náborových, propagačních a inzertních textů; (36) služby finanční a peněžní; (38) provozování poštovních služeb v rámci této třídy, zejména podávání poštovních zásilek, komunikace - předávání vzkazů či věcí jedné strany druhé straně, přenášení písemných sdělení; (39) provozování poštovních služeb v rámci této třídy, zejména přeprava a dodávání zboží, balení a skladování zboží, organizování cest, přeprava a dodání poštovních a balíkových zásilek, zasilání, zpracování, skladování poštovních a balíkových zásilek, expresní a kurýrní doprava zásilek včetně mezinárodního styku, dodávka zboží poštou, doprava zboží z jednoho místa na druhé (doprava železniční, silniční, vodní, vzdušná nebo potrubím) a nutné služby v rámci této třídy spojené s těmito druhy dopravy, sledování informací ohledně cesty nebo dopravy zboží, přenášení (přeprava) fyzických věcí.

(511) 16, 35, 36, 38, 39
(210) O-497681

(111) **332178**
(220) 23.08.2012
(151) 26.06.2013
(540)



(594) Kombinovaná
(730) Česká pošta, s.p., Politických vězňů 909/4, Praha 1, 22599, CZ
(510) (16) papír, lepenka a výrobky z těchto materiálů, které nejsou zařazeny v jiných třídách, zejména papírové nebo lepenkové krabice, listy a obálky, obaly používané k balení zásilek, listy, obálky a krabice na poštu, cedule, tiskoviny a reklamní a dárkové předměty z papíru; (35) propagační činnost, reklama, včetně reklamy ve sdělovacích prostředcích (inzeráty i prohlášení), distribuce reklamních a dárkových předmětů k reklamním účelům, zasilání a rozšiřování reklamních materiálů zákazníkům (letáky, prospekty, tisky, vzorky), aktualizování reklamních materiálů, rozšiřování inzertních materiálů, psaní, vydávání, zveřejňování, oznámení, vyhlášení, publikování reklamních textů, vydávání reklamních nebo náborových, propagačních a inzertních textů; (36) služby finanční a peněžní; (38) provozování poštovních služeb v rámci této třídy, zejména podávání poštovních zásilek, komunikace - předávání vzkazů či věcí jedné strany druhé straně, přenášení písemných sdělení; (39) provozování poštovních služeb v rámci této třídy, zejména přeprava a dodávání zboží, balení a skladování zboží, organizování cest, přeprava a dodání poštovních a balíkových zásilek, zasilání, zpracování, skladování poštovních a balíkových zásilek, expresní a kurýrní doprava zásilek včetně

mezinárodního styku, dodávka zboží poštou, doprava zboží z jednoho místa na druhé (doprava železniční, silniční, vodní, vzdušná nebo potrubím) a nutné služby v rámci této třídy spojené s těmito druhy dopravy, sledování informací ohledně cesty nebo dopravy zboží, přenášení (přeprava) fyzických věcí.

(511) 16, 35, 36, 38, 39
(210) O-497682

(111) **332179**
(220) 23.08.2012
(151) 26.06.2013
(540)



(594) Kombinovaná
(730) Česká pošta, s.p., Politických vězňů 909/4, Praha 1, 22599, CZ
(510) (16) papír, lepenka a výrobky z těchto materiálů, které nejsou zařazeny v jiných třídách, zejména papírové nebo lepenkové krabice, obaly používané k balení zásilek, krabice na poštu, cedule, tiskoviny a reklamní a dárkové předměty z papíru; (35) propagační činnost, reklama, včetně reklamy ve sdělovacích prostředcích (inzeráty i prohlášení), distribuce reklamních a dárkových předmětů k reklamním účelům, zasilání a rozšiřování reklamních materiálů zákazníkům (letáky, prospekty, tisky, vzorky), aktualizování reklamních materiálů, rozšiřování inzertních materiálů, psaní, vydávání, zveřejňování, oznámení, vyhlášení, publikování reklamních textů, vydávání reklamních nebo náborových, propagačních a inzertních textů; (36) služby finanční a peněžní; (38) provozování poštovních služeb v rámci této třídy, zejména podávání poštovních zásilek, komunikace - předávání vzkazů či věcí jedné strany druhé straně, přenášení písemných sdělení; (39) provozování poštovních služeb v rámci této třídy, zejména přeprava a dodávání zboží, balení a skladování zboží, organizování cest, přeprava a dodání poštovních a balíkových zásilek, expresní a kurýrní doprava zásilek včetně mezinárodního styku, dodávka zboží poštou, doprava zboží z jednoho místa na druhé (doprava železniční, silniční, vodní, vzdušná nebo potrubím) a nutné služby v rámci této třídy spojené s těmito druhy dopravy, sledování informací ohledně cesty nebo dopravy zboží, přenášení (přeprava) fyzických věcí.

(511) 16, 35, 36, 38, 39
(210) O-497683

(111) **333092**
(220) 02.01.2013
(151) 07.08.2013
(540)



(594) Kombinovaná
(730) Česká pošta, s.p., Politických vězňů 909/4, Praha 1, 22599, CZ
(510) (16) papír, lepenka a výrobky z těchto materiálů, které nejsou zařazeny v jiných třídách, zejména papírové nebo lepenkové krabice, listy a obálky, obaly používané k balení zásilek, listy, obálky a krabice na poštu, cedule, tiskoviny a reklamní a dárkové předměty z papíru; (35) propagační činnost, reklama, včetně reklamy ve sdělovacích prostředcích (inzeráty i prohlášení), distribuce reklamních a dárkových předmětů pro reklamní účely, zasilání a rozšiřování reklamních materiálů zákazníkům (letáky, prospekty, tisky, vzorky), aktualizování reklamních materiálů, rozšiřování

inzerčních materiálů, psaní, vydávání, zveřejňování, oznámení, vyhlášení, publikování reklamních textů, vydávání reklamních nebo náborových, propagačních a inzerčních textů, profesionální služby poskytující přímou pomoc při obchodním podnikání, služby, které zahrnují záznam, přepis, vypracování, kompilaci (shromažďování dokumentů), správu, přenášení a uchovávání nebo systematizaci písemných sdělení a záznamů, jakož i kompilaci matematických a statistických údajů; (36) služby pojišťovací, finanční a peněžní; (38) provozování poštovních služeb v rámci této třídy, zejména podávání poštovních zásilek, komunikace - předávání vzkazů či věcí jedné strany druhé straně, přenášení písemných sdělení; (39) provozování poštovních služeb v rámci této třídy, zejména přeprava a dodávání zboží, balení a skladování zboží, organizování cest, přeprava a dodání poštovních a balíkových zásilek, zasilání, zpracování, skladování poštovních a balíkových zásilek, expresní a kurýrní doprava zásilek včetně mezinárodního styku, dodávka zboží poštou, doprava zboží z jednoho místa na druhé (doprava železniční, silniční, vodní, vzdušná nebo potrubím) a nutné služby v rámci této třídy, spojené s těmito druhy dopravy, sledování informací ohledně cesty nebo dopravy zboží, vše v rámci této třídy, přenášení (přeprava) fyzických věcí; (45) bezpečnostní služby pro ochranu majetku a jednotlivců prostřednictvím zabezpečených úložišť.

(511) 16, 35, 36, 38, 39, 45
(210) O-500747

(111) **333149**
(220) 24.09.2012
(151) 14.08.2013
(540)



(594) Kombinovaná
(591) Barevná
(730) **FINEP HOLDING, SE**, Havlíčkova 1030/1, Praha 1, Nové Město, 11000, CZ
(740) Ing. Hana Landová, Františka Novotného 151, Žilina, 27301
(510) (16) tiskoviny všeho druhu, periodický a neperiodický tisk, zejména časopisy, noviny, knihy, prospekty, brožury; (35) propagační činnost, reklama, pomoc při řízení obchodní činnosti, obchodní administrativní a kancelářské práce a marketingová činnost spojená s pronájmem nemovitého majetku, zasilání reklamních materiálů zákazníkům, vydávání reklamních tiskovin, zpráv a informací pro reklamní účely; (36) služby agentů zabývajících se nemovitostmi a cennými papíry, investiční činnost ve stavebnictví, pronájem nemovitostí, pronájem nájemních domů, pronajímání kanceláří, správa nemovitostí, realitní kancelář, poradenství v oblasti pronájmu nemovitostí, obchodování s nemovitostí, pronájem nemovitostí, správa nemovitostí, realitní kanceláře; (37) opravy a úpravy nemovitostí navazující na investiční činnost ve stavebnictví; (38) telekomunikace, mobilní a počítačová komunikace; (39) pronájem parkovacích ploch; (41) nakladatelská, vydavatelská činnost v oboru odborných tiskovin, publikací, zpráv a informací, organizování kulturních nebo vzdělávacích akcí, provozování sportovních zařízení.

(511) 16, 35, 36, 37, 38, 39, 41
(210) O-498382

(111) **333150**
(220) 24.09.2012
(151) 14.08.2013
(540)



(594) Kombinovaná
(591) Barevná
(730) **FINEP HOLDING, SE**, Havlíčkova 1030/1, Praha 1, Nové Město, 11000, CZ
(740) Ing. Hana Landová, Františka Novotného 151, Žilina, 27301
(510) (16) tiskoviny všeho druhu, periodický a neperiodický tisk, zejména časopisy, noviny, knihy, prospekty, brožury; (35) propagační činnost, reklama, pomoc při řízení obchodní činnosti, obchodní administrativní a kancelářské práce a marketingová činnost spojená s pronájmem nemovitého majetku, zasilání reklamních materiálů zákazníkům, vydávání reklamních tiskovin, zpráv a informací pro reklamní účely; (36) služby agentů zabývajících se nemovitostmi a cennými papíry, investiční činnost ve stavebnictví, pronájem nemovitostí, pronájem nájemních domů, pronajímání kanceláří, správa nemovitostí, realitní kancelář, poradenství v oblasti pronájmu nemovitostí, obchodování s nemovitostí, pronájem nemovitostí, správa nemovitostí, realitní kanceláře; (37) opravy a úpravy nemovitostí navazující na investiční činnost ve stavebnictví; (38) telekomunikace, mobilní a počítačová komunikace; (39) pronájem parkovacích ploch; (41) nakladatelská, vydavatelská činnost v oboru odborných tiskovin, publikací, zpráv a informací, organizování kulturních nebo vzdělávacích akcí, provozování sportovních zařízení.

(511) 16, 35, 36, 37, 38, 39, 41
(210) O-498383

(111) **333151**
(220) 24.09.2012
(151) 14.08.2013
(540)



(594) Kombinovaná
(591) Barevná
(730) **FINEP HOLDING, SE**, Havlíčkova 1030/1, Praha 1, Nové Město, 11000, CZ
(740) Ing. Hana Landová, Františka Novotného 151, Žilina, 27301
(510) (16) tiskoviny všeho druhu, periodický a neperiodický tisk, zejména časopisy, noviny, knihy, prospekty, brožury; (35) propagační činnost, reklama, pomoc při řízení obchodní činnosti, obchodní administrativní a kancelářské práce a marketingová činnost spojená s pronájmem nemovitého majetku, zasilání reklamních materiálů zákazníkům, vydávání reklamních tiskovin, zpráv a informací pro reklamní účely; (36) služby agentů zabývajících se nemovitostmi a cennými papíry, investiční činnost ve stavebnictví, pronájem nemovitostí, pronájem nájemních domů, pronajímání kanceláří, správa nemovitostí, realitní kancelář, poradenství v oblasti pronájmu nemovitostí, obchodování s nemovitostí, pronájem nemovitostí, správa nemovitostí, realitní kanceláře; (37) opravy a úpravy nemovitostí navazující na investiční činnost ve stavebnictví; (38) telekomunikace, mobilní a počítačová komunikace; (39) pronájem parkovacích ploch; (41) nakladatelská, vydavatelská činnost v oboru odborných tiskovin, publikací, zpráv a informací, organizování kulturních nebo vzdělávacích akcí, provozování sportovních zařízení.

(511) 16, 35, 36, 37, 38, 39, 41
(210) O-498384

(111) **333152**
(220) 24.09.2012
(151) 14.08.2013
(540)



(594) Kombinovaná
(591) Barevná
(730) **FINEP HOLDING, SE**, Havlíčkova 1030/1, Praha 1, Nové Město, 11000, CZ
(740) Ing. Hana Landová, Františka Novotného 151, Žilina, 27301
(510) (16) tiskoviny všeho druhu, periodický a neperiodický tisk, zejména časopisy, noviny, knihy, prospekty, brožury; (35) propagační činnost, reklama, pomoc při řízení obchodní činnosti, obchodní administrativa a kancelářské práce a marketingová činnost spojená s pronájmem nemovitého majetku, zaslání reklamních materiálů zákazníkům, vydávání reklamních tiskovin, zpráv a informací pro reklamní účely; (36) služby agentů zabývajících se nemovitostmi a cennými papíry, investiční činnost ve stavebnictví, pronájem nemovitostí, pronájem nájemních domů, pronajímání kanceláří, správa nemovitostí, realitní kancelář, poradenství v oblasti pronájmu nemovitostí, obchodování s nemovitostí, pronájem nemovitostí, správa nemovitostí, realitní kanceláře; (37) opravy a úpravy nemovitostí navazující na investiční činnost ve stavebnictví; (38) telekomunikace, mobilní a počítačová komunikace; (39) pronájem parkovacích ploch; (41) nakladatelská, vydavatelská činnost v oboru odborných tiskovin, publikací, zpráv a informací, organizování kulturních nebo vzdělávacích akcí, provozování sportovních zařízení.
(511) 16, 35, 36, 37, 38, 39, 41
(210) O-498385

(111) **333153**
(220) 24.09.2012
(151) 14.08.2013
(540)



(594) Kombinovaná
(591) Barevná
(730) **FINEP HOLDING, SE**, Havlíčkova 1030/1, Praha 1, Nové Město, 11000, CZ
(740) Ing. Hana Landová, Františka Novotného 151, Žilina, 27301
(510) (16) tiskoviny všeho druhu, periodický a neperiodický tisk, zejména časopisy, noviny, knihy, prospekty, brožury; (35) propagační činnost, reklama, pomoc při řízení obchodní činnosti, obchodní administrativa a kancelářské práce a marketingová činnost spojená s pronájmem nemovitého majetku, zaslání reklamních materiálů zákazníkům, vydávání reklamních tiskovin, zpráv a informací pro reklamní účely; (36) služby agentů zabývajících se nemovitostmi a cennými papíry, investiční činnost ve stavebnictví, pronájem nemovitostí, pronájem nájemních domů, pronajímání kanceláří, správa nemovitostí, realitní kancelář, poradenství v oblasti pronájmu nemovitostí, obchodování s nemovitostí, pronájem nemovitostí, správa nemovitostí, realitní kanceláře; (37) opravy a úpravy nemovitostí navazující na investiční činnost ve stavebnictví; (38) telekomunikace, mobilní a počítačová komunikace; (39) pronájem

parkovacích ploch; (41) nakladatelská, vydavatelská činnost v oboru odborných tiskovin, publikací, zpráv a informací, organizování kulturních nebo vzdělávacích akcí, provozování sportovních zařízení.

(511) 16, 35, 36, 37, 38, 39, 41
(210) O-498386

(111) **333469**
(220) 30.10.2012
(151) 04.09.2013
(540) **Nevyhazujte prachy z kapsy, jezděte s AAA**

(592) Slovní
(730) **A A A radiotaxi s.r.o.**, Wuchterlova 566/7, Praha 6, 16000, CZ
(740) Rott, Růžička & Guttman a spol., Vyskočilova 1566, Praha 4, Michle, 14000
(510) (9) spojová radiokomunikační a telekomunikační technika; (12) dopravní prostředky; (39) taxislužba, automobilová doprava, radiodispečink, zprostředkovatelská činnost v oblasti dopravy, pomocné služby v silniční dopravě, patřící do této třídy (poskytování informací pomocí radiotaxi, informační servis pro řidiče v autodopravě, poskytování informací o dopravních nehodách), podávání informací o sjízdnosti a průjezdnosti silnic, dálnic a městské silniční sítě.
(511) 9, 12, 39
(210) O-499313

(111) **333711**
(220) 04.01.2013
(151) 11.09.2013
(540)



(594) Kombinovaná
(730) **Pateo a.s.**, Ke Skále 455, Vestec, 25250, CZ
(740) Mgr. Pavel Bednařík, advokát, Konviktská 291/24, Praha 1, Staré Město, 11000
(510) (5) farmaceutické a veterinářské výrobky, hygienické výrobky pro léčebné účely, dietní potraviny a dietetické přípravky pro léčebné nebo veterinární účely, potravní doplňky pro lidskou potřebu a pro zvířata, náplastí, obvazový materiál, materiály pro plombování zubů a pro zubní otisky, dezinfekční přípravky, výrobky pro hubení škodlivých zvířat, fungicidy, herbicidy; (10) přístroje a nástroje chirurgické, zubní a veterinářské, umělé údy, oči a zuby, ortopedické potřeby, materiál na sešívání ran; (44) lékařské služby, péče o hygienu a krásu osob.
(511) 5, 10, 44
(210) O-500854

(111) **333751**
(220) 11.09.2012
(151) 18.09.2013
(540)



(594) Kombinovaná
(730) **TextilEco Czech Republic s.r.o.**, Mlýnská 326/13, Brno, 60200, CZ
(510) (23) vlákna pro textilní účely; (24) tkaniny, textil a textilní zboží nezahrnuté v jiných třídách, povlečení, ubrusy; (39) doprava a skladování odpadu, pronájem skladovacích kontejnerů, sběr a ukládání odpadu a recyklovatelného materiálu; (40) třídění, zpracování, úprava, recyklace a likvidace odpadu a recyklovatelného materiálu; (41) vzdělávací činnost v oblasti ekologie, organizování, pořádání a vedení seminářů a vzdělávacích akcí, organizování soutěží vzdělávacích nebo zábavných, organizování vzdělávacích výstav, výchovně zábavné klubové služby.
(511) 23, 24, 39, 40, 41
(210) O-498065

(111) **334054**
(220) 07.02.2013
(151) 02.10.2013
(540)



(594) Kombinovaná
(591) Barevná
(730) **City Realex a.s.**, Tenisová 954/16, Praha 10, 10200, CZ
(740) PROPATENT, Ing. Vlasta Sedláčková, patentový zástupce, Pod Pekařkou 107/1, Praha 4, Podolí, 14700
(510) (3) kosmetika; (5) hygienické a dezinfekční přípravky; (10) elektrické přístroje k erotickým účelům, zejména masážní vibrační strojky, elektrické vakuové pumpy, vibrátory, elektrické nafukovací panny; (25) prádlo, oděvy, klobouky; (28) hry, hračky, sportovní nářadí; (29) potravinové doplňky na živočišné bázi; (30) potravinové doplňky na rostlinné bázi, cukrovinky; (35) pomoc při obchodních činnostech, zprostředkování obchodní činnosti pro výrobky ve výše uvedených třídách; (39) zasilatelská služba; (41) vydavatelská služba.
(511) 3, 5, 10, 25, 28, 29, 30, 35, 39, 41
(210) O-501706

(111) **334102**
(220) 03.04.2013
(151) 02.10.2013
(540)



(594) Kombinovaná
(591) Barevná
(730) **Emerging Markets Capital, a.s.**, Na Zátorce 672/24, Praha 6, Bubeneč, 16000, CZ
(510) (35) poradenství v rámci této třídy; (36) správa, správa majetku v rámci této třídy, finanční konzultační služby, fondy, kapitálové investice, investování kapitálu, vydávání cenných papírů, bankovníctví a s ním související služby v rámci této třídy.
(511) 35, 36
(210) O-503169

(111) **334140**
(220) 10.08.2012
(151) 09.10.2013
(540)



(593) Obrazová
(591) Barevná
(730) **McKesson Europe AG**, Stockholmer Platz 1, 70173 Stuttgart, DE
(740) Čermák a spol., JUDr. Karel Čermák jr., Ph.D., LL.M., advokát, Elišky Peškové 15/735, Praha 5, 15000
(510) (5) farmaceutické a veterinární přípravky a přípravky k péči o zdraví a tělo pro léčebné účely, sanitární a kosmetické přípravky pro medicínské účely, chemické přípravky pro léčebné účely, léčebné přípravky k péči o pleť a ústní hygienu, léky na předpis a volně prodejné léky, naplněné léčebné a farmaceutické soupravy (lékárničky), přípravky pro snižování vysokého krevního tlaku, analgetika, antibiotika, antirevmatika, antiseptika, hypnotika, farmaceutické směsi, masťové základy, zejména hydrocarbonové gely, lipogely, hydrogely, silikonové gely, tinktury pro léčebné účely, dietetické přípravky pro léčebné účely, zejména dietetické látky pro děti a nemocné, strava pro kojence, terapeutické strava pro léčebné účely, medicínální potraviny, medicínální čaje a nápoje, léčivé čaje pro úlevu při astmatu, potravinové doplňky a žvýkačky pro medicínální účely, minerální potravinové doplňky, vitaminové přípravky, multivitaminové přípravky, minerály a minerální přípravky pro medicínální účely, sladkosti pro medicínální účely, zejména sladkosti proti kašli, dietetické substance upravené pro veterinární účely, medicínální výrobky pro použití jako pomoc proti kouření, diagnostické přípravky pro medicínální účely, testovací proužky pro diabetické a těhotenské testy, proužky pro testy na cholesterol, náplastí a obvazové materiály, vata pro léčebné účely, potřeby pro osobní hygienu a přípravky pro léčebné účely, sanitární výrobky pro ženy, zejména dámské vložky, menstruační vložky, tampony, hygienické kalhotky, pleny pro nemocné, adheziva pro zubní protézky, materiály k plombování zubů, zubní vosk (modelovací pro dentisty), zubní masky, dezinfekční přípravky pro léčebné účely, čisticí prostředky pro lékařské použití, biologické a chemické přípravky pro laboratoře, lékárny a chirurgické ordinace pro léčebné nebo veterinární účely, chemické testy látek pro léčebné účely, zejména reagenty spadající do této třídy, alkohol pro léčebné a farmaceutické účely, kvasnice a kvasnicové přípravky pro farmaceutické účely, glukóza pro léčebné účely, kapsle pro léčebné účely,

fumigační (vykuřovací) tyčinky pro lékařské použití, chemické indikátory pro léčebné účely a nutriční substance pro kultury mikroorganismů, přípravky proti slunci pro léčebné účely, zdravotní bonbóny pro léčebné účely, glukóza pro léčebné účely, lepicí páska pro léčebné účely, lahve plněné léky; (35) poradenství v oblasti obchodního managementu a odborné obchodní poradenství zejména pro lékárny, drogerie, chirurgické ordinace a nemocnice, obchodní management a management obchodních informací (organizační poradenství) a odborné obchodní poradenství v oblasti monitoringu příjmů, nákladů a zisku, zejména pro lékárny, drogerie, chirurgické ordinace a nemocnice, obchodní management a obchodní správa pro druhé v oblasti lékáren, drogerií, chirurgických ordinací a nemocnic a v oblasti farmaceutických technologií, poradenství v oblasti obchodní organizace, podpora prodeje a marketingové aktivity ve výše uvedeném odvětví, včetně používání elektronických médií a Internetu, podpora prodeje pro farmaceutické výrobky pro třetí osoby, služby reklamní agentury, provádění průzkumů trhu, pronájem reklamních prostor, poradenství v oblasti personálního managementu a odborné obchodní poradenství týkající se současných trendů v lékařské a ekonomické politice, kancelářské činnosti, služby v oblasti velkoobchodu, rovněž prostřednictvím Internetu, pro léčiva, drogistické zboží, kosmetiku a výrobky z oblasti zdravotnictví, služby v oblasti prodeje léků přes internet a služby v oblasti prodeje drogistického zboží, kosmetických výrobků a zdravotnických výrobků, podpora prodeje pro třetí osoby prostřednictvím interaktivní počítačové sítě, příprava finančních výkazů pro třetí osoby, personální poradenství v oblasti zdravotnictví, marketingový průzkum a služby pracovních agentur pro dočasné zprostředkování práce v oblasti zdravotnictví, psychologické testování pro výběr personálu v oblasti zdravotnictví, nábor zaměstnanců, organizační poradenství a obchodní management pro vývoj a správu plánu prodeje v oblasti zdravotnictví, zejména pro vývoj a správu smluvní sítě mezi lékárnami a zdravotními pojišťovnami, vedení programů věrnosti zákazníků v rámci marketingu pro lékařské a/nebo farmaceutické plány prodeje, public relations, lobování (zastupování ekonomických zájmů u rozhodujících orgánů), podpora prodeje pro třetí osoby, reklamní služby, šíření distribučních a reklamních materiálů, aktualizace reklamních materiálů, odborné obchodní poradenství zejména v oblasti vývoje a managementu plánu prodeje v oblasti lékařství a/ nebo lékárnictví, reklama, poradenství v oblasti obchodního managementu a obchodní správy, zejména v oblasti lékáren a farmaceutických technologií, služby v oblasti outsourcingu (obchodní asistence) pro nemocnice a farmaceutické společnosti, zajišťování kontaktů pro třetí osoby pro nákup a prodej zboží a pro výkon služeb, rovněž prostřednictvím Internetu, poskytování informací na Internetu o otázkách obchodního managementu, management inventáře, služby srovnávání cen ve vztahu ke zboží a službám, příprava analýz nákupních cen, asistence obchodním a průmyslovým společnostem s vedením společnosti, zajištění obchodních transakcí pro třetí osoby, zejména komisionářství, pomoc s uváděním na trh (obsažená v této třídě), zejména organizování výstav a veletrhů pro ekonomické a reklamní účely, organizování konzultací, plánování reklamních aktivit, předvádění výrobků pro reklamní účely, podpora prodeje (obsažená v této třídě), zejména aktualizace a údržba dat v počítačových databázích, příprava statistik, poskytování expertiz, ekonomických předpovědí, poradenství v oblasti organizačního a obchodního managementu pro distribuci zboží, kontrola výroby zboží získáváním a hodnocením dat v počítačových databázích spadající do této třídy, administrativní zpracování objednávek, kompilace dat v počítačových databázích, systematizace dat v počítačových databázích, příjem a zpracování objednávek (obsažených v této třídě), správa faktur, zejména příprava platebních příkazů, administrativní zpracování objednávek a fakturační služby, rovněž v oblasti elektronického obchodu, účetnictví pro elektronické objednávací systémy, příprava fakturačních příkazů, výběr zboží pro třetí osoby, zajišťování obchodních kontaktů, mimo jiné přes Internet, oceňování věcí a služeb (služby srovnávání cen), prezentace společností na internetu a v jiných médiích, prezentace výrobků a služeb v komunikačních médiích, získávání zákazníků a péče o zákazníky prostřednictvím reklamy (pošty), marketingový výzkum, online reklama v počítačových sítích, předvádění zboží pro reklamní účely, reklama na Internetu pro třetí osoby, shromažďování zboží pro třetí osoby za účelem prodeje a prezentace, televizní reklama, vývoj a publikace reklamních materiálů, pronájem reklamních materiálů, pronájem reklamního času v komunikačních médiích, reklama prostřednictvím mailu, reklama prostřednictvím propagační literatury, úprava výloh (aranžování výkladů), poradenství v oblasti osobního managementu, zachycování digitálních dat (kancelářské činnosti) pro zaslání a podávání objednávek, zpracování a vyúčtování elektronických lékařských předpisů prostřednictvím lékáren, marketing, včetně marketingu v digitálních sítích, telemarketing, zadávání a systematická organizace dat v počítačových databázích, odborné obchodní

a/nebo organizační poradenství pro franšizové koncepty, analýzy průzkumů trhu, analýzy trhů a konkurence; (44) lékařské a veterinární služby, péče o krásu a zdraví pro lidi a zvířata, lékařské poradenství, zejména prostřednictvím lékárníků, lékařské služby, zejména příprava léčiv pro třetí osoby na základě lékařského předpisu, zdravotní a nutriční poradenství zejména v oblasti lékařské péče o pacienty, péče o kojení a hygienu, mimo jiné prostřednictvím Internetu, provádění lékařských prohlídek v rámci poskytování pečovatelských služeb, služby domácí ošetrovatelské péče, služby ambulatorní péče, péče o diabetické pacienty v lékárnách (farmaceutické a zdravotní poradenství), poskytování mobilních pečovatelských služeb, zejména mobilní péče a péče o invalidní osoby, zásobování nemocničních lékáren, lékařské testování kůže k analýzám kožního typu a/ nebo kožní struktury, měření krevního cukru, vlasová analýza a poradenství v zubním sektoru, zejména ve vztahu k péči poskytované lékárnami, léčebné služby, zejména diagnostika, poradenství a terapie v oblasti péče a pečovatelských služeb poskytované farmaceuty, lékařské služby v oblasti domácí péče v kombinaci s vysvětlením lékařských technik podávání léků a odpovídajících pracovních materiálů k dechovým terapiím, procesům hojení zranění a infuzím, služby zdravotního a výživového poradenství, zejména v oblasti péče o pacienty, kojenecké péče a hygieny, zdravotnické služby, zejména lékařské testování, poskytování laboratorních analýz ve vztahu k péči o osoby, péči o humánní hygienu.

(511) 5, 35, 44
(210) O-497332

(111) **334220**
(220) 26.03.2013
(151) 09.10.2013
(540)



(594) Kombinovaná
(730) **Žemla Radek**, Rýmařovská 475, Praha 9, 19900, CZ
(510) (12) auta, automobilové pneumatiky, podvozky, blatníky, cyklistické ráfky, brzdy vozidel, čluny, elektromobily, hnací mechanismy pro pozemní vozidla, hydroplány, jachty, jízdní kola, karosérie automobilů, kluzáky, hydroplány, letadla, lodě, lodní rámy, lodní trupy, motocykly, obojživelná letadla, pneumatiky, přívěsy za vozidla, rámy na jízdní kola a motocykly, saně motorové, sportovní auta, tříkolky, vznášedla; (28) koloběžky.

(511) 12, 28
(210) O-502952

(111) **334306**
(220) 15.01.2013
(151) 16.10.2013
(540)



(594) Kombinovaná
(730) **Gajda s.r.o.**, č. p. 874, Trojanovice, 74401, CZ
(510) (19) dřevo pro stavby, kámen stavební, stavební konstrukce nekovové, prkna (stavební dřevo), stavební hmoty (nekovové), stavby přenosné (nekovové); (20) nábytek; (28) stavebnice (hračky); (31) surové dřevo, kulatina dřevěná neodkorněná; (35) komerční informace a rady pro spotřebitele; (37) stavební dozor, stavební informace, konzultace ve stavebnictví, stavebnictví, stavitelství; (40) informace o zpracování

- materiálů; (41) vzdělávací informace (služba -), výroba videofilmů; (42) projekce (stavební), webové stránky (tvorba a správa).
(511) 19, 20, 28, 31, 35, 37, 40, 41, 42
(210) O-501109

- (111) **334490**
(220) 28.06.2012
(151) 30.10.2013
(540)



- (594) Kombinovaná
(730) **STAR IMPEX, spol. s r.o.**, Náchodská 2907, Praha 9 - Horní Počernice, 19300, CZ
(740) Loskotová & partneři, patentová a známková kancelář, Ing. Gabriela Loskotová, K závětinám 727, Praha 5, Řeporyje, 15500
(510) (3) parfumerie, kosmetika.
(511) 3
(210) O-496370

- (111) **334491**
(220) 29.06.2012
(151) 30.10.2013
(540)



- (594) Kombinovaná
(730) **Česká kultura, z.s.**, Nad stráněmi 343, Senohraby, 25166, CZ
(740) Mgr. Roman Fojtásek, advokát, Vinohradská 6, Praha 2, 12000
(510) (9) informace, data a databáze a jiné informační produkty na magnetických a optických nosičích všeho druhu v rámci této třídy, a to nahanané a nenahanané nosiče informací magnetické a elektronické, nosiče zvukových, zvukově-obrazových a obrazových záznamů, multimediální aplikace, kompaktní disky, pásky se zvukovými záznamy, 3D animace, elektronické informační publikace, texty, časopisy a periodika, nahananý počítačový software, přístroje pro snímání, záznam a reprodukci zvuku a obrazu, včetně jejich příslušenství; (16) odborné a informační texty a publikace na papírových nosičích, zejména brožury a hudebniny, notový materiál, včetně zpěvníků a partitur, propagační tiskoviny, letáky, fotografie a fotografická alba, zejména z oboru hudební, hudebně-dramatické a divadelní tvorby, plakáty a papírové reklamní desky a poutače, etikety (vyjma textilních), reprodukce a grafiky, diáře a kalendáře, blahopřání, obaly z papíru a plastu, například etuje, desky a tašky, propagační a upomínkové předměty z papíru; (35) propagační činnost a marketing v oblasti kultury, obchodní poradenství v oboru nosičů informací, řízení reklamní a propagační činnosti, zpracování a prodej informačních produktů na papírových a elektronických nosičích, včetně multimediálních informací pro reklamní a inzertní účely, styky s veřejností, on-line inzerce a prezentace v počítačové síti Internet, vydávání propagačních a informačních materiálů na papírových a elektronických nosičích, včetně jejich zpracování a rozšiřování, inzertní a propagační služby, služby obchodního zastupování třetích subjektů, zprostředkovatelská činnost v oblasti mediálního průmyslu v rámci této třídy, například zprostředkování reklamy, inzerce, propagace a komerčních informací, poradenské služby v oboru propagace a inzerce, management koncertní, divadelní, výchovné a zábavní činnosti; (41) zprostředkovatelská a agenturní činnost a zpravodajské služby v oblasti kultury a vzdělávání,

zajišťování a řízení koncertní, divadelní, výchovné a zábavní činnosti, zejména hudebních, hudebně-dramatických a dramatických pořadů, orchestrálních a komorních koncertů a vystoupení, včetně festivalů, uměleckých a zábavních soutěží v tuzemsku a v zahraničí, organizování interpretace hudebního umění, tvorba a produkce koncertů, hudebně-dramatických pořadů a vystoupení, včetně nahanávání zvukových, zvukově-obrazových a obrazových záznamů a dabingu, tvorba rozhlasových a televizních pořadů, fotografování a filmová produkce, ediční činnost, vydávání odborných publikací a materiálů v oblasti hudby na papírových a elektronických nosičích, zajišťování a prodej vstupenek, včetně jejich předprodeje, půjčování a pronájem zvukových a zvukově-obrazových nahrávacích zařízení, nahananých zvukových nosičů a zvukově-obrazových a obrazových záznamů, filmů, hudebních nástrojů, hudebnin a notového materiálu, výchovná a vzdělávací činnost v oblasti kultury, například pořádání výchovných koncertů a setkání s mládeží, půjčování nahananých záznamů na elektronických nosičích, organizování a vedení odborných besed, seminářů, konferencí a festivalů, zajišťování služeb nahrávacích studií a koncertních sálů, včetně jejich pronajímání, zprostředkování zpravodajství, management koncertní, divadelní, výchovné a zábavní činnosti zejména v oblasti hudební kultury, odborná poradenská a konzultační činnost v oblasti kultury a vzdělávání, zejména v hudebním oboru, hudebně-dramatické a dramatické tvorbě, uměleckých soutěžích, hudebnin a zvukových a/nebo zvukově-obrazových záznamů, vše v rámci této třídy.

- (511) 9, 16, 35, 41
(210) O-496410

- (111) **334622**
(220) 19.12.2012
(151) 06.11.2013
(540)

Vilém z Pernštejna

- (592) Slovní
(730) **Pardubický pivovar a.s.**, Palackého třída 250, Pardubice, Zelené Předměstí, 53002, CZ
(740) HAVEL & PARTNERS s.r.o., Mgr. Ivan Rámeš, advokát, Na Florenci 2116/15, Praha 1, Nové Město, 11000
(510) (32) piva všeho druhu včetně piv míchaných; (41) pořádání kulturních a sportovních akcí, soutěžní činnost, výchova, vzdělávání, služby v oblasti zábavy; (43) služby spojené s provozováním pohostinství, restaurace, dočasné ubytování.
(511) 32, 41, 43
(210) O-500622

- (111) **334727**
(220) 14.12.2012
(151) 13.11.2013
(540)



- (594) Kombinovaná
(730) **Maceška František**, Vinohradská 48, Praha 2, 12000, CZ
(740) Mgr. Ivan Rámeš, Skácelova 2792/34, Brno, Královo Pole, 61200
(510) (6) kovové stavební materiály přenosné i nepřenositelné; (19) stavební materiály nekovové, zejména trámy, prkna, latě, materiály pro výrobu dřevěného nábytku, oken, dveří a podlah; (20) nábytek, zrcadla, rámy a jiné výrobky ze dřeva; (24) textil a textilní zboží nezahrnuté v jiných třídách; (25) oděvy, obuv, kloboučnické zboží; (29) ovocné kompoty, marmelády, ovocné šťávy, mražené ovoce, konzervované, mražené, sušené a vařené ovoce a zelenina, vejce, mléko a mléčné výrobky, mléčné nápoje; (31) čerstvé ovoce a zelenina, semena, rostliny a květiny; (37) stavebnictví a opravy; (39) služby týkající se organizování a provozování agroturistiky, spadající do této třídy; (41) sportovní a kulturní aktivity, zábava; (43) poskytování služeb v oblasti dočasného ubytování a stravování v apartmánech, kempu a autokempu, příprava jídel a nápojů pro spotřebu.

(511) 6, 19, 20, 24, 25, 29, 31, 37, 39, 41, 43
(210) O-500537

(111) **334739**
(220) 15.01.2013
(151) 13.11.2013
(540)

Legenda z Karpát

(592) Slovní
(730) **HUBERT J.E., s.r.o.**, Vinárska 137, Sereď, SK
(740) JUDr. Miroslav Kupka, Levého 1532, Rakovník, 26901
(510) (33) alkoholické nápoje s výjimkou piva.
(511) 33
(210) O-501156

(111) **334742**
(220) 15.01.2013
(151) 13.11.2013
(540)



(594) Kombinovaná
(591) Barevná
(730) **HUBERT J.E., s.r.o.**, Vinárska 137, 92601 Sereď, SK
(740) JUDr. Miroslav Kupka, Levého 1532, Rakovník, 26901
(510) (33) šumivá a klidná vína všeho druhu.
(511) 33
(210) O-501160

(111) **334958**
(220) 07.05.2013
(151) 27.11.2013
(540)

RADLE

(592) Slovní
(730) **Rodinný pivovar BERNARD a.s.**, 5. května 1, Humpolec, 39601, CZ
(740) Advokátní kancelář Břeský, Hejplík, Vosátka, JUDr. Ladislav Břeský, advokát, Botičská 1936/4, Praha 2, 12800
(510) (32) piva, nealkoholická piva, minerální vody, šumivé nápoje a jiné nápoje nealkoholické, nápoje a šťávy ovocné, sirupy a jiné přípravky k zhotovování nápojů, míchaný nápoj s obsahem piva.
(511) 32
(210) O-504207

(111) **335001**
(220) 28.12.2012
(151) 04.12.2013
(540)

Hypotéka s premií České spořitelny

(592) Slovní
(730) **Česká spořitelna, a.s.**, Olbrachtova 1929/62, Praha 4, 14000, CZ
(510) (16) papír a výrobky z papíru, kancelářské potřeby, reklamní a inzertní a propagační materiály a tiskoviny všeho druhu; (35) inzertní a reklamní činnost, propagační, reklamní a inzertní služby prostřednictvím jakéhokoliv média; (36) pojišťovnictví a peněžnictví, bankovní obchody a bankovní a finanční služby s těmito službami související.
(511) 16, 35, 36
(210) O-500763

(111) **335003**
(220) 07.01.2013
(151) 04.12.2013
(540)

Čížek skříně

(592) Slovní
(730) **Čížek s.r.o.**, Zd. Hofbauera 931, Unhošť, 27351, CZ
(510) (20) nábytek všeho druhu kovový, dřevěný, plastový, sektorový nábytek, kuchyně, kuchyňské linky, židle, stoly, skříně, vestavěné skříně, postele, pohovky, vše z přírodních i umělých materiálů, včetně nábytkových nekovových doplňků, dekorační a umělecké předměty ze dřeva, zrcadla samostatná, zrcadla jako součást nábytku a interiéru, plastové šuplíky, poličky, vše spadající do této třídy; (37) montáž, opravy a servis nábytku a podlahových krytin všeho druhu, úklidové práce, instalace a montáž skříní a nábytku na zakázku; (40) výroba skříní na zakázku, truhlářství - výroba zakázkového nábytku; (42) design nábytku, projekty, návrhy a řešení interiéru, interiérová tvorba.
(511) 20, 37, 40, 42
(210) O-500885

(111) **335004**
(220) 07.01.2013
(151) 04.12.2013
(540)

Čížek kuchyně

(592) Slovní
(730) **Čížek s.r.o.**, Zd. Hofbauera 931, Unhošť, 27351, CZ
(510) (20) nábytek všeho druhu kovový, dřevěný, plastový, sektorový nábytek, kuchyně, kuchyňské linky, židle, stoly, skříně, vestavěné skříně, postele, pohovky, vše z přírodních i umělých materiálů, včetně nábytkových nekovových doplňků, dekorační a umělecké předměty ze dřeva, zrcadla samostatná, zrcadla jako součást nábytku a interiéru, plastové šuplíky, poličky, vše spadající do této třídy; (37) montáž, opravy a servis nábytku a podlahových krytin všeho druhu, úklidové práce, instalace a montáž skříní a nábytku na zakázku; (40) výroba skříní na zakázku, truhlářství - výroba zakázkového nábytku; (42) design nábytku, projekty, návrhy a řešení interiéru, interiérová tvorba.
(511) 20, 37, 40, 42
(210) O-500886

(111) **335228**
(220) 13.12.2012
(151) 18.12.2013
(540)

ANNONCE vše má svou cenu a příběh

(592) Slovní
(730) **VLTAVA LABE MEDIA a.s.**, U Trezorky 921/2, Praha 5, Jinonice, 15800, CZ
(740) AK Jana Fraňová, JUDr. Jana Fraňová, advokát, Jakubská 14, Praha 1, 11000
(510) (9) nahrané i nenahrané nosiče informací všeho druhu jako disky, diskety, CD ROM, pásky, nahrané i nenahrané nosiče zvuku a/nebo obrazu, software; (16) tiskoviny všeho druhu, zejména noviny a časopisy; (35) inzertní a reklamní služby všeho druhu včetně inzerce a reklamy poskytované v počítačových, telekomunikačních a obdobných sítích; (38) šíření tiskovin, časopisů, periodik v elektronické podobě prostřednictvím počítačové sítě včetně Internetu, prostřednictvím satelitů, šíření a přenos inzerce a reklamy prostřednictvím telefonních sítí, zveřejňování, rozšiřování a přenos informací prostřednictvím všech informačních a telekomunikačních prostředků a sítí, satelitů, šíření informací prostřednictvím počítačových a telekomunikačních sítí včetně Internetu; (41) nakladatelství, vydavatelství včetně vydávání tiskovin prostřednictvím počítačových sítí.
(511) 9, 16, 35, 38, 41
(210) O-500515

(111) **335344**
(220) 15.01.2013
(151) 03.01.2014
(540)



(594) Kombinovaná
(591) Barevná
(730) **HUBERT J.E., s.r.o.**, Vinárska 137, 92601 Sereď, SK
(740) JUDr. Miroslav Kupka, Levého 1532, Rakovník, 26901
(510) (33) brandy, vínovice, destilované nápoje vyráběné v souladu se specifikací chráněného zeměpisného označení "Karpatské brandy speciál".
(511) 33
(210) O-501151

(111) **335345**
(220) 15.01.2013
(151) 03.01.2014
(540)



(594) Kombinovaná
(591) Barevná
(730) **HUBERT J.E., s.r.o.**, Vinárska 137, 92601 Sereď, SK
(740) JUDr. Miroslav Kupka, Levého 1532, Rakovník, 26901
(510) (33) brandy, vínovice, destilované alkoholické nápoje vyráběné v souladu se specifikací chráněného zeměpisného označení "Karpatské brandy speciál".
(511) 33
(210) O-501154

(111) **335778**
(220) 15.03.2013
(151) 09.01.2014
(540)

Radio ZET

(592) Slovní
(730) **RadioZET s.r.o.**, Wenzigova 1872/4, Praha 2, Nové Město, 12000, CZ
(510) (9) nahrané a nenahrané nosiče zvuku a obrazu, zejména audiokazety, videokazety, kompaktní disky, magnetofonové pásky, audiovizuální díla na nosičích, hudební díla na nosičích; (16) tiskoviny, časopisy, publikace, propagační tiskoviny, zejména katalogy, plakáty, kalendáře, tiskárenské výrobky, kancelářské potřeby spadající do této třídy; (35) reklamní a propagační činnost prostřednictvím jakéhokoliv druhu média, distribuce zboží k reklamním účelům, inzertní činnost, zprostředkovatelská činnost v oblasti obchodu s výrobky uvedenými ve třídách 9 a 16, zprostředkovatelská činnost v oblasti mediálního průmyslu, jako je zprostředkování reklamy, inzerce, propagace; (38) provozování rozhlasového vysílání, poradenská činnost v oblasti šíření informací prostřednictvím sdělovacích prostředků, šíření a výměna informací prostřednictvím počítačových a telekomunikačních sítí, včetně Internetu; (41) tvorba rozhlasových programů, výchovná a zábavná činnost,

organizace, příprava a pořádání hudebních vystoupení, koncertů a zábavných pořadů, vydavatelská a nakladatelská činnost.

(511) 9, 16, 35, 38, 41
(210) O-502681

(111) **335882**
(220) 04.12.2012
(151) 17.01.2014
(540)



(594) Kombinovaná
(730) **Otíпка Michal Ing.**, Nučická 1754/15, Praha 15 - Hostivař, 11500, CZ
(740) ŠTROS & KUSÁK advokátní a patentová kancelář, JUDr. David Štros, advokát, Národní 32, Praha 1, 11000
(510) (1) chemické výrobky určené pro průmysl, vědy a fotografie, jakož i pro zemědělství, zahradnictví a lesnictví, hnojiva pro půdu, chemické výrobky určené ke konzervování potravin; (5) farmaceutické a veterinářské výrobky, hygienické výrobky pro léčebné účely, dietní potraviny a dietetické přípravky pro léčebné nebo veterinární účely, potravní doplňky pro lidskou potřebu a pro zvířata, náplasti, obvazový materiál, materiály pro plombování zubů a pro zubní otisky, dezinfekční přípravky, výrobky pro hubení škodlivých zvířat, fungicidy, herbicidy; (7) stroje a obráběcí stroje, motory (s výjimkou motorů pro pozemní vozidla), spojky a transmisní zařízení mimo ty, které jsou pro pozemní vozidla, zemědělské nástroje kromě nástrojů poháněných ručně, líhne pro vejce, prodejní automaty; (11) přístroje pro osvětlení, topení, výrobu páry, pro vaření, přístroje chladicí, pro sušení, ventilaci, rozvod vody a sanitární zařízení; (16) papír, lepenka a výrobky z těchto materiálů, které nejsou zařazeny do jiných tříd, tiskárenské výrobky, potřeby pro knižní vazby, fotografie, papírenské zboží, lepidla pro papírenství nebo domácnost, materiál pro umělce, štetce, psací stroje a kancelářské potřeby (vyjímaje nábytek), učební a vyučovací pomůcky s výjimkou přístrojů, plastické obaly (nezařazené do jiných tříd), tiskařské typy, štočky; (19) stavební materiály nekovové, přenosné nekovové konstrukce, stavební sklo, pěstební boxy spadající do této třídy; (21) pomůcky a nádoby pro domácnost a kuchyň, hřebeny a mycí houby, kartáče (s výjimkou štetců), materiály pro výrobu kartáčů, čisticí potřeby, drátky na čištění parket, sklo surové nebo opracované (s výjimkou stavebního skla), sklo, porcelán a majolika neobsažené v jiných třídách; (25) oděvy, obuv, kloboučnické zboží; (31) zrní a zemědělské, zahradnické a lesní produkty nezahrnuté v jiných třídách, živá zvířata, čerstvé ovoce a zelenina, semena, rostliny a květiny, krmiva pro zvířata, slad; (34) tabák, potřeby pro kuřáky, zápalky; (35) propagační činnost, reklama, pomoc při řízení obchodní činnosti, obchodní administrativa, kancelářské práce; (41) výchova, vzdělávání, zábava, sportovní a kulturní aktivity; (44) lékařské služby, veterinární služby, péče o hygienu a krásu osob a zvířat, zemědělské, zahradnické a lesnické služby.
(511) 1, 5, 7, 11, 16, 19, 21, 25, 31, 34, 35, 41, 44
(210) O-500281

(111) **335955**
(220) 17.08.2012
(151) 22.01.2014
(540)

KAMA CZECH

(594) Kombinovaná
(730) **PH Rozvojová, a.s.**, Štěpánská 2071/37, Praha 1, Nové Město, 11000, CZ
(740) Ing. Miroslav Karas, Strakonická 352, Příbram V, 26105
(510) (7) zemědělské stroje a zařízení, jejich příslušenství a části, hospodářské nářadí v rámci této třídy; (12) traktory a jejich díly; (35) propagační činnost, reklama, zahraničně obchodní služby včetně obchodně technických služeb, pomoc při řízení obchodní činnosti s výše uvedenými výrobky; (37) opravy, údržba a servisní služby uvedených výrobků.
(511) 7, 12, 35, 37
(210) O-497517

(111) **336493**
(220) 15.01.2013
(151) 19.02.2014
(540)



(594) Kombinovaná
(591) Barevná
(730) **HUBERT J.E., s.r.o.**, Vinárska 137, 92601 Sereď, SK
(740) JUDr. Miroslav Kupka, Levého 1532, Rakovník, 26901
(510) (33) brandy, vínovice, vše vyráběné v souladu se specifikací chráněného zeměpisného označení "Karpatské brandy speciál".
(511) 33
(210) O-501152

(111) **336494**
(220) 15.01.2013
(151) 19.02.2014
(540)



(594) Kombinovaná
(591) Barevná
(730) **HUBERT J.E., s.r.o.**, Vinárska 137, 92601 Sereď, SK
(740) JUDr. Miroslav Kupka, Levého 1532, Rakovník, 26901
(510) (33) brandy, vínovice, vše vyráběné v souladu se specifikací chráněného zeměpisného označení "Karpatské brandy speciál".

(511) 33
(210) O-501153

(111) **336851**
(220) 07.02.2013
(151) 05.03.2014
(540)



(594) Kombinovaná
(591) Barevná
(730) **MOTEX, výrobní družstvo Praha**, Černokostecká 569/118, Praha 10 - Malešice, 10814, CZ
(740) PATENTSERVIS Praha a.s., Na Podkovce 281/10, Praha 4, Podolí, 14700
(510) (6) závlačkové spony; (7) servisní zařízení spadající do této třídy pro motorová vozidla, zejména pojízdný hydraulický zvedák, stranový zvedák, vyklápěcí ramenný zvedák, hydraulický rozpinák; (9) servisní zařízení spadající do této třídy pro motorová vozidla, zejména přístroje na kontrolu světlometů (regloskopy), přístroje na kontrolu geometrie řízení pro osobní automobily a užitková vozidla, zkušební přístroje (ne pro lékařské účely), měřidla, stanice na zkoušení brzd osobních automobilů, stanice na zkoušení brzd užitkových vozů, bezdrátový pedometr (měřič ovládnutí síly na pedál); (37) servis a ověřování tachografů, servis a opravy geometrií a regloskopů, autoservisů; (42) atest geometrií a regloskopů, služby techniků v oblasti autoservisních zařízení, přístrojů a příslušenství pro stanice technické kontroly (STK), kalibrování (měření).
(511) 6, 7, 9, 37, 42
(210) O-501688

(111) **336913**
(220) 04.06.2013
(151) 05.03.2014
(540)

Pizza  **stazione**

(594) Kombinovaná
(591) Barevná
(730) **Lagardere Travel Retail, a.s.**, Voctářova 2497/18, Praha 8, Libeň, 18000, CZ
(740) Weinhold Legal, v.o.s., Mgr. Ing. Martin Lukáš, Karlovo náměstí 10, Praha 2, 12000
(510) (29) maso, ryby, drůbež a zvěřina, masové výtazky, konzervované, mražené, sušené a vařené ovoce a zelenina, želé, džemy, kompoty, vejce, mléko a mléčné výrobky, jedlé oleje a tuky; (30) káva, čaj, kakao a kávové náhražky, rýže, mouka a obilninové přípravky, chléb, pečivo a cukrovinky, polevy, cukr, med, melasa, droždí, prášek do pečiva, sůl, hořčice, ocet, omáčky (chuťové přísady), koření, zmrzlina; (32) piva, minerální vody, šumivé nápoje a jiné nápoje nealkoholické, nápoje a šťávy ovocné, sirupy a jiné přípravky k zhotovování nápojů; (33) alkoholické nápoje (s výjimkou pív); (43) služby zajišťující stravování a nápoje.
(511) 29, 30, 32, 33, 43
(210) O-504980

(111) **336925**
(220) 20.06.2013
(151) 05.03.2014
(540)



(594) Slovní grafická
(591) Barevná
(730) **Lagardere Travel Retail, a.s.**, Voctářova 2497/18, Praha 8, Libeň, 18000, CZ
(510) (35) propagační činnost, reklama, pomoc při řízení obchodní činnosti; (43) služby zajišťující stravování a nápoje.
(511) 35, 43
(210) O-505433

(111) **337038**
(220) 04.06.2012
(151) 12.03.2014
(540)



(594) Kombinovaná
(591) Barevná
(730) **SPORTISIMO s.r.o.**, Řevnická 170/4, Praha 5, Třebonice, 15521, CZ
(740) Advokátní kancelář Bednařík s.r.o., Mgr. Pavel Bednařík, Bartolomějská 291/11, Praha 1, Staré Město, 11000
(510) (9) brýle a helmy, zejména pro sport; (28) hry, hračky, potřeby pro gymnastiku a sport neuvedené v jiných třídách, vánoční ozdoby, sportovní zboží v rámci této třídy; (35) aktualizování reklamních materiálů, maloobchod spotřebního sportovního zboží s výjimkou výrobků ve třídě 25, marketingové studie, pořádání veletrhů pro obchodní a reklamní účely, prezentace výrobků v komunikačních médiích pro účely maloobchodu s výjimkou výrobků ve třídě 25, průzkum trhu, psaní reklamních textů, reklama, propagace, reklama on-line v počítačové síti, reklamní agentury, rozšiřování reklamních nebo inzertních materiálů, zaslání reklamních materiálů zákazníkům, pronájem reklamních ploch, vydávání, zveřejňování, oznámení, vyhlášení, publikování reklamních textů, rozhlasová reklama, rozšiřování reklamních materiálů zákazníkům (letáky, prospekty, tisky, vzorky), televizní reklama, venkovní reklama, vydávání reklamních nebo náborových, propagačních a inzertních textů.
(511) 9, 28, 35
(210) O-495659

(111) **337039**
(220) 04.06.2012
(151) 12.03.2014
(540)



(594) Kombinovaná
(591) Barevná
(730) **SPORTISIMO s.r.o.**, Řevnická 170/4, Praha 5, Třebonice, 15521, CZ
(740) Advokátní kancelář Bednařík s.r.o., Mgr. Pavel Bednařík, Bartolomějská 291/11, Praha 1, Staré Město, 11000
(510) (9) brýle a helmy, zejména pro sport; (28) hry, hračky, potřeby pro gymnastiku a sport neuvedené v jiných třídách, vánoční ozdoby, sportovní zboží v rámci této třídy; (35) aktualizování reklamních materiálů, maloobchod spotřebního sportovního zboží s výjimkou výrobků ve třídě 25, marketingové studie, pořádání veletrhů pro obchodní a reklamní účely, prezentace výrobků v komunikačních médiích pro účely maloobchodu s výjimkou výrobků ve třídě 25, průzkum trhu, psaní reklamních textů, reklama, propagace, reklama on-line v počítačové síti, reklamní agentury, rozšiřování reklamních nebo inzertních materiálů, zaslání reklamních materiálů zákazníkům, pronájem reklamních ploch, vydávání, zveřejňování, oznámení, vyhlášení, publikování reklamních textů, rozhlasová reklama, rozšiřování reklamních materiálů zákazníkům (letáky, prospekty, tisky, vzorky), televizní reklama, venkovní reklama, vydávání reklamních nebo náborových, propagačních a inzertních textů.
(511) 9, 28, 35
(210) O-495660

(111) **337096**
(220) 28.05.2013
(151) 12.03.2014
(540)



(594) Kombinovaná
(591) Barevná
(730) **BACHL, spol. s r.o.**, Evropská 669, Modřice, 66442, CZ
(740) PROPATENT, Ing. Vlasta Sedláčková, patentový zástupce, Pod Pekařkou 107/1, Praha 4, Podolí, 14700
(510) (1) chemické výrobky určené pro průmysl, vědy a fotografii, jakož i pro zemědělství, zahradnictví a lesnictví, umělé pryskyřice v surovém stavu, plastické hmoty v surovém stavu, hnojiva pro půdu, hasicí přístroje (složení), prostředky pro kalení a letování kovů, chemické výrobky určené ke konzervování potravin, tříslicí materiály, lepidla pro průmysl; (17) kaučuk, gutaperča, guma, azbest, slída a výrobky z těchto materiálů, které nejsou zahrnuty do jiných tříd, polotovary z plastických hmot, materiály těsnící, ucpávací a izolační, ohebné trubky nekovové; (35) propagační činnost, reklama, pomoc při řízení obchodní činnosti, obchodní administrativa, kancelářské práce; (39) doprava, balení a skladování zboží, organizování cest; (40) zpracování materiálů.
(511) 1, 17, 35, 39, 40
(210) O-504796

(111) **337351**
(220) 20.06.2013
(151) 26.03.2014
(540)



(594) Slovní grafická
(591) Barevná
(730) **Lagardere Travel Retail, a.s.**, Voctářova 2497/18, Praha 8, Libeň, 18000, CZ
(510) (35) propagační činnost, reklama, pomoc při řízení obchodní činnosti; (43) služby zajišťující stravování a nápoje.
(511) 35, 43
(210) O-505434

(111) **337770**
(220) 18.06.2013
(151) 30.04.2014
(540)

ALEJANDRO



(594) Kombinovaná
(730) **Kapanci Oguzhan**, Vyšebrodská 864, Praha 4 - Libuš, 14000, CZ
(510) (3) kosmetické a drogistické výrobky; (9) brýle všeho druhu; (14) bižuterie, klenoty, hodinářské výrobky; (18) galanterie kožená, kufry, cestovní tašky, kabelky, peněženky, pásky kožené; (25) oděvy, obuv, kloboučnické zboží, rukavice, pásky ke kalhotám; (36) směnárna, peněžní služby; (43) hotel, penzión, restaurace, rychlé občerstvení.
(511) 3, 9, 14, 18, 25, 36, 43
(210) O-505398

(111) **338120**
(220) 24.05.2013
(151) 21.05.2014
(540)

MOBILPOINT

(592) Slovní
(730) **FWG atlantiso a.s.**, Varšavská 715/36, Praha 2, Vinohrady, 12000, CZ
(510) (9) přístroje a zařízení pro záznam, zpracování a přenos informací, včetně software, zejména telekomunikační technika, včetně příslušenství, telefony, faxy, modemy, satelity, servery, telefonní ústředny, nosiče informací, kompaktní disky, diskety, elektronické karty, audiokazety, videokazety; (37) montáž, opravy a servis telekomunikačních přístrojů a zařízení; (38) telekomunikační služby, správa a provozování telekomunikačních a datových sítí, pronájem telekomunikačních zařízení, výměna informací prostřednictvím datových sítí, internetová telefonie.
(511) 9, 37, 38
(210) O-504696

(111) **338507**
(220) 18.06.2013
(151) 11.06.2014
(540)



(594) Kombinovaná
(730) **Knedlíky Láznická s.r.o.**, Na Zlichově 232/21, Praha 5, 15200, CZ
(510) (29) bramborové knedlíky, bramborové knedlíky plněné masem nebo uzeninou; (30) knedlíky, knedlíky plněné kusovým ovocem, knedlíky plněné masem, houskové knedlíky, houskové knedlíky s bylinami, špekové knedlíky, karlovarské knedlíky, houskové knedlíky svatební s mandlemi, houskové knedlíky s konopným semínkem, hotová jídla s knedlíky v rámci této třídy; (35) marketing, velkoobchodní a maloobchodní činnost s výše uvedenými výrobky včetně zprostředkování; (39) distribuce a doprava výše uvedených výrobků včetně skladování.
(511) 29, 30, 35, 39
(210) O-505364

(111) **339196**
(220) 06.12.2012
(151) 16.07.2014
(540)

Lašská Hruškovice

(592) Slovní
(730) **Pod Skalkou s.r.o.**, Kunčice pod Ondřejníkem 567, 73913, CZ
(740) Mgr. Roman Fojtásek, advokát, Vinohradská 6, Praha 2, 12000
(510) (33) alkoholické nápoje, zejména lihoviny a likéry, zejména destiláty ovocné; (35) zprostředkovatelská činnost v oblasti obchodu s alkoholickými nápoji.
(511) 33, 35
(210) O-500347

(111) **340322**
(220) 07.05.2013
(151) 10.09.2014
(540)

BERNARD RADLER

(592) Slovní
(730) **Rodinný pivovar BERNARD a.s.**, 5. května 1, Humpolec, 39601, CZ
(740) Advokátní kancelář Břeský, Hejplík, Vosátka, JUDr. Ladislav Břeský, advokát, Botičská 1936/4, Praha 2, 12800
(510) (32) piva, nealkoholická piva, minerální vody, šumivé nápoje a jiné nápoje nealkoholické, nápoje a šťávy ovocné, sirupy a jiné přípravky k zhotovení nápojů, míchaný nápoj s obsahem piva.
(511) 32
(210) O-504208

(111) **341974**
(220) 14.10.2012
(151) 19.11.2014
(540)



(594) Kombinovaná
(591) Barevná
(730) **Kijonka Václav Mgr., Ph.D.**, 111, Dětmárovice, 73571, CZ
(510) (30) mouka a obilninové přípravky, chléb, pečivo, káva, čaj, kávové náhražky, cukr, med, melasa, droždí, prášek do pečiva, kávové nápoje; (32) minerální vody, šumivé nápoje a jiné nápoje nealkoholické, nápoje a šťávy ovocné, sirupy a jiné přípravky k zhotovování nápojů; (33) alkoholické nápoje (s výjimkou piv).
(511) 30, 32, 33
(210) O-498924

(111) **343152**
(220) 18.06.2012
(151) 31.12.2014
(540)



(594) Kombinovaná
(591) Barevná
(730) **Grand lahůdky s.r.o.**, Bablerovo náměstí 21/1, Samotišky, 77900, CZ
(510) (16) papíry, prospekty, ceníky, letáky, vizitky, papírové obaly, etikety, fólie z regenerované celulózy na balení, fólie z umělých hmot na balení, balicí papír, obaly bublinové, papír pergamenový, sáčky jako obaly (z papíru nebo umělých hmot), samolepky; (29) ančovičky, drůbež, hranolky, játra, konzervy a polokonzervy masové, langusty, lanýže, losos, mandle, měkkýši (neživí), mušle (neživé), ořišky zpracované, potraviny z ryb, sardinky, slanina, sledi, šunka, tahini (pasta ze sezamových semínek), tukové, masové pomazánky na chléb, ústřice (s výjimkou živých), uzeniny, vejce, vepřové maso, zvěřina, rozbíj, pečená masa; (30) koření, ocet, sendviče (obložené chlebičky), zálivky na saláty; (31) čerstvé ovoce, čerstvá zelenina, houby čerstvé, jikry rybí, ořišky, polévkové bylinky čerstvé; (40) pekařství, výroba pekařských a cukrářských polotovarů a jejich pečení, služby pekařství a souvisejících služeb, zpracování a úprava surovin pro pekárenskou, těstářenskou a cukrářskou výrobu; (43) bufety, kavárny, půjčování stanů, židlí, stolů, prostírání, nápojového skla, poskytování gastronomických služeb včetně cateringu a rychlého a stánkového občerstvení (fast food, automaty), provozování barů, cukráren, kaváren, bufetů, samoobslužných restaurací, jídelen, organizace a zajišťování rautů, oslav, recepcí, banketů, firemních párty, svatebních hostin, promocií, pronajímání jednacích místností, salónků, služby v oblasti stravování a nápojové služby poskytované prostřednictvím sítě Internetu, příprava polévek, všech druhů hotových jídel a nápojů, salátů, lahůdek, pokrmových specialit, dezertů a moučnicků, včetně všech těchto výrobků chlazených a mražených, příprava surovin pro jídelny rychlého občerstvení, bufetů a snack barů, obstaravatelská a zprostředkovatelská činnost v souvisejících oborech spadající do tř. 43.
(511) 16, 29, 30, 31, 40, 43
(210) O-496081

(111) **344497**
(220) 10.06.2013
(151) 04.03.2015
(540)

mortar

(592) Slovní
(730) **MORTAR INVESTMENTS a.s.**, Za obecním úřadem 354/7, Praha 4, Krč, 14000, CZ
(510) (37) opravy vozidel; (40) úpravy vozidel, přestavby vozidel, renovace vozidel.
(511) 37, 40
(210) O-505125

(111) **345843**
(220) 15.01.2013
(151) 13.05.2015
(540)

4FUSION

(592) Slovní
(730) **Vaše DEDRA s.r.o.**, Podhradní 69, Česká Skalice, 55203, CZ
(510) (3) přípravky pro bělení a jiné prací prostředky, přípravky pro čištění, leštění, odmašťování a broušení, mýdla, parfumerie, vonné oleje, vlasové vody, zubní pasty, vlasová kosmetika, péče o vlasy, vlasová výživa, šampóny, vlasové gely, vlasová tužidla, kondicionéry na vlasy, vlasové kúry, vlasové oleje; (35) propagační činnost, reklama, pomoc při řízení obchodní činnosti, obchodní administrativa, kancelářské práce.
(511) 3, 35
(210) O-501121

(111) **347689**
(220) 15.03.2013
(151) 05.08.2015
(540)

ZET

(592) Slovní
(730) **RadioZET s.r.o.**, Wenzigova 1872/4, Praha 2, Nové Město, 12000, CZ
(510) (16) tiskoviny, časopisy, publikace, propagační tiskoviny, zejména katalogy, plakáty, kalendáře, tiskářenské výrobky, kancelářské potřeby spadající do této třídy; (41) vydavatelská a nakladatelská činnost.
(511) 16, 41
(210) O-502680

(111) **359004**
(220) 04.12.2012
(151) 22.03.2017
(540)



(593) Obrazová
(730) **Otipka Michal Ing.**, Nučická 1754/15, Praha 15 - Hostivař, 11500, CZ
(740) **ŠTROS & KUSÁK** advokátní a patentová kancelář, JUDr. David Štros, advokát, Národní 32, Praha 1, 11000
(510) (1) chemické výrobky určené pro průmysl, vědu a fotografii, jakož i pro zemědělství, zahradnictví a lesnictví, hnojiva pro půdu, chemické výrobky určené ke konzervování potravin; (5) farmaceutické a veterinářské výrobky, hygienické výrobky pro léčebné účely, dietní potraviny a dietetické přípravky pro léčebné nebo veterinární účely, potravní doplňky pro lidskou potřebu a pro zvířata, náplasti, obvazový materiál, materiály pro plombování zubů a pro zubní otisky, dezinfekční přípravky, výrobky pro hubení škodlivých zvířat, fungicidy, herbicidy; (7) stroje a obráběcí stroje, motory (s výjimkou motorů pro pozemní vozidla), spojky a transmisní zařízení mimo ta, která jsou pro pozemní vozidla, zemědělské nástroje, kromě nástrojů poháněných ručně, lůhne pro vejce, prodejní automaty; (11) přístroje pro osvětlení, topení, výrobu páry, pro vaření, přístroje chladicí, pro sušení, ventilaci, rozvod vody a sanitární zařízení; (16) papír, lepenka a

výrobky z těchto materiálů, které nejsou zařazeny do jiných tříd, tiskárenské výrobky, potřeby pro knižní vazby, fotografie, papírenské zboží, lepidla pro papírenství nebo domácnost, materiál pro umělce, štětce, psací stroje a kancelářské potřeby (vyjímaje nábytek), učební a vyučovací pomůcky s výjimkou přístrojů, plastické obaly (nezařazené do jiných tříd), tiskařské typy, štočky; (19) stavební materiály nekovové, přenosné nekovové konstrukce, stavební sklo, pěstební boxy; (21) pomůcky a nádoby pro domácnost a kuchyň, hřebeny a mycí houby, kartáče (s výjimkou štětců), materiály pro výrobu kartáčů, čisticí potřeby, drátky na čištění parket, sklo surové nebo opracované (s výjimkou stavebního skla), sklo, porcelán a majolika neobsažené v jiných třídách; (25) oděvy, obuv, kloboučnické

zboží; (31) zrní, živá zvířata, čerstvá zelenina, květiny, krmiva pro zvířata, slad; (34) tabák, potřeby pro kuřáky, zápalky; (35) propagační činnost, reklama, pomoc při řízení obchodní činnosti, obchodní administrativa, kancelářské práce; (41) výchova, vzdělávání, zábava, sportovní a kulturní aktivity; (44) lékařské služby, veterinární služby, péče o hygienu a krásu osob a zvířat, zemědělské, zahradnické a lesnické služby.

(511) 1, 5, 7, 11, 16, 19, 21, 25, 31, 34, 35, 41, 44
(210) O-500282

Zániky ochranných známek uplynutím doby platnosti

Kapitola obsahuje údaje o ochranných známkách, které zanikly uplynutím doby platnosti podle ustanovení § 29 odst. 1 zákona č. 441/2003 Sb.

Číslo zápisu (111)	Číslo přihlášky (210)	Datum zániku (141)
160805	45765	01.12.2021
165123	52472	01.12.2021
165590	52473	03.12.2021
173328	65178	03.12.2021
174543	65182	03.12.2021
174564	65168	03.12.2021
174565	65169	03.12.2021
174566	65170	03.12.2021
174655	65165	03.12.2021
174870	65239	05.12.2021
175196	65194	04.12.2021
176489	65176	03.12.2021
176493	65217	04.12.2021
176613	65122	02.12.2021
177101	65134	02.12.2021
182482	65203	04.12.2021
182483	65204	04.12.2021
187270	65128	02.12.2021
244015	174315	30.11.2021
246171	174370	03.12.2021
246173	174382	03.12.2021
246176	174510	06.12.2021
246916	174358	03.12.2021
246920	174422	04.12.2021
246924	174508	06.12.2021
246925	174514	06.12.2021
247616	174308	30.11.2021
247621	174376	03.12.2021
247631	174405	03.12.2021
247635	174434	04.12.2021
247637	174436	04.12.2021
247639	174442	04.12.2021
247640	174443	04.12.2021
247645	174470	05.12.2021
247646	174471	05.12.2021
247651	174515	06.12.2021
247653	174528	06.12.2021
248240	172925	22.10.2021
248419	174347	03.12.2021
248438	174488	06.12.2021
248449	174526	06.12.2021

Číslo zápisu (111)	Číslo přihlášky (210)	Datum zániku (141)
249269	174430	04.12.2021
249271	174449	05.12.2021
250805	174424	04.12.2021
251408	174366	03.12.2021
253064	174406	03.12.2021
253066	174491	06.12.2021
253067	174492	06.12.2021
254857	174496	06.12.2021
254858	174497	06.12.2021
324023	489264	06.10.2021
324024	489266	06.10.2021
324129	490065	30.11.2021
324589	490746	30.11.2021
325001	490747	01.12.2021
325002	490748	01.12.2021
325005	490895	06.12.2021
325006	490896	06.12.2021
325007	490899	06.12.2021
325251	490758	01.12.2021
325252	490759	01.12.2021
325256	490838	05.12.2021
325260	490867	06.12.2021
325457	490731	30.11.2021
325458	490732	30.11.2021
325464	490813	05.12.2021
325465	490815	05.12.2021
325467	490837	05.12.2021
325468	490858	06.12.2021
325712	490724	30.11.2021
325713	490772	01.12.2021
325714	490773	01.12.2021
325719	490802	02.12.2021
325720	490819	05.12.2021
325721	490820	05.12.2021
325921	490730	30.11.2021
325922	490743	30.11.2021
325923	490788	02.12.2021
325925	490866	06.12.2021
326034	490801	02.12.2021
326036	490805	02.12.2021
326037	490806	02.12.2021

Číslo zápisu (111)	Číslo přihlášky (210)	Datum zániku (141)
326038	490807	02.12.2021
326039	490808	02.12.2021
326172	490719	29.11.2021
326174	490785	02.12.2021
326175	490786	02.12.2021
326176	490787	02.12.2021
326177	490789	02.12.2021
326178	490840	05.12.2021
326179	490841	05.12.2021
326181	490903	06.12.2021
326301	490800	02.12.2021
326431	490849	05.12.2021
326433	490874	06.12.2021
326434	490885	06.12.2021
326436	490912	06.12.2021
326530	490756	01.12.2021
326531	490757	01.12.2021
326666	490749	01.12.2021
326667	490777	01.12.2021
326789	490862	06.12.2021
326893	490818	05.12.2021
326896	490848	05.12.2021
326973	490842	05.12.2021
326975	490907	06.12.2021
327392	490729	30.11.2021
327394	490889	06.12.2021
327533	490894	06.12.2021
327635	490751	30.11.2021
327965	490733	30.11.2021
327967	490882	06.12.2021
328458	490884	06.12.2021
329933	490767	01.12.2021
329934	490768	01.12.2021
330017	490744	30.11.2021
334482	490795	02.12.2021
334483	490797	02.12.2021
336483	490755	01.12.2021
380939	490881	06.12.2021
380940	490883	06.12.2021

Změny vlastníků ochranných známek

Kapitola obsahuje údaje o ochranných známkách, které byly převedeny nebo přešly ve smyslu ustanovení § 15 odst. 1, 2 a § 16 zákona č. 441/2003 Sb. na jiného vlastníka v rozsahu všech zapsaných výrobků nebo služeb.

Číslo zápisu (111)	Dřívější vlastník (770)	Nynější vlastník (730)	S účinností od (580)
151022	Rowenta-Werke, Gesellschaft mit beschränkter Haftung, Offenbach a./M., DE	Rowenta Deutschland GmbH, Herrrainweg 5, 63067 Offenbach am Main, DE	23.06.2022
175690	The McCall Pattern Company, 120 Broadway, New York, NY, US	FIT ACQUISITION, INC. a Delaware Corporation, 2015 West Front Street, Berwick, 18603, PA, US	27.06.2022
179124	Kokolus Veronika Bc., Valtická 17, Brno, 62800, CZ	FAnn Retail, a.s., Jandáskova 1957/24, Brno, Řečkovice, 62100, CZ	28.06.2022
203723	Lapáčková Věra PhDr., Národní 37, Praha 1, 11000, CZ	ZLATÁ LOŮ s.r.o., Národní 416/37, Praha 1, Staré Město, 11000, CZ	23.06.2022
249509	Dvorak Spa & Wellness a.s., Svatopluka Čecha 1077/25, Lovosice, 41002, CZ	AXXOS HOTELS & RESORTS s.r.o., Svatopluka Čecha 1077/25, Lovosice, 41002, CZ	23.06.2022
251162	MELECKY a.s., Čermenská 910, Vítkov, 74901, CZ	Papírna Aloisov a.s., Čermenská 910, Vítkov, 74901, CZ	28.06.2022
252732	MELECKY a.s., Čermenská 910, Vítkov, 74901, CZ	Papírna Aloisov a.s., Čermenská 910, Vítkov, 74901, CZ	28.06.2022
258684	smart Automobile Co., Ltd., 818 Binhai 2nd Road Hangzhou Bay New Zone, Ningbo, Zhejiang Province, CN	smart Automobile Sales (Nanning) Co., Ltd., Floor 5, Wuxiang Headquarter Building Collaborative Creative 8Centre, Yunying Road, Nanning, CN	27.06.2022
271908	International Diet a.s., Pokojná 363/12, Praha 6, Dejvice, 16000, CZ	DP Holding a.s., Pokojná 363/12, Praha 6, Dejvice, 16000, CZ	22.06.2022
290616	International Diet a.s., Pokojná 363/12, Praha 6, Dejvice, 16000, CZ	DP Holding a.s., Pokojná 363/12, Praha 6, Dejvice, 16000, CZ	22.06.2022
321402	Seleši Miroslav, Mozartova 17, Bratislava, SK	display unit, s.r.o., Příčná 1892/4, Praha 1, Nové Město, 11000, CZ	28.06.2022
329181	Zentiva Group, a.s., U kabelovny 130, Praha 10 - Dolní Měcholupy, 10237, CZ	Zentiva Group, a.s., U kabelovny 529/16, Praha 10, Dolní Měcholupy, 10200, CZ	28.06.2022
334083	Duras Martin, Selec 290, Selec, SK	PHASE TRADING SK s.r.o., Selec 276, Selec, SK	27.06.2022
337535	Duras Martin, Selec 290, Selec, SK	PHASE TRADING SK s.r.o., Selec 276, Selec, SK	27.06.2022
338471	International Diet a.s., Pokojná 363/12, Praha 6, Dejvice, 16000, CZ	DP Holding a.s., Pokojná 363/12, Praha 6, Dejvice, 16000, CZ	22.06.2022
338894	International Diet a.s., Pokojná 363/12, Praha 6, Dejvice, 16000, CZ	DP Holding a.s., Pokojná 363/12, Praha 6, Dejvice, 16000, CZ	22.06.2022
343637	AutoCont Holding a.s., Hornopolní 3322/34, Ostrava - Moravská Ostrava, 70200, CZ	AUTOCONT a.s., Hornopolní 3322/34, Ostrava, Moravská Ostrava, 70200, CZ	27.06.2022
359480	Duras Martin, Selec 290, Selec, SK	PHASE TRADING SK s.r.o., Selec 276, Selec, SK	27.06.2022
363068	Palm Corp s.r.o., Moldavská cesta 32, Košice 040 11, SK	Atrium Czech Real Estate Management s.r.o., Vinohradská 2828/151, Praha 3, Žižkov, 13000, CZ	27.06.2022
373161	Duras Martin, Selec 290, Selec, SK	PHASE TRADING SK s.r.o., Selec 276, Selec, SK	27.06.2022
383023	CLOCK CAFÉ s.r.o., Českobratrské náměstí 57/3, Mladá Boleslav, Mladá Boleslav II, 29301, CZ	Max & Hayd s.r.o., Tyršova 1514, Milovice, Mladá, 28923, CZ	23.06.2022
387936	Koča Martin, č. p. 6, Rovná, 39501, CZ	Michálek Josef, Mlýnská 161, Luhačovice, 76326, CZ	27.06.2022

Změny v údajích o vlastnících ochranných známek

Kapitola obsahuje ochranné známky, u kterých byla v rejstříku ochranných známek vyznačena změna v údajích o vlastnících ve smyslu ustanovení § 27 odst. 2 a 7 zákona č. 441/2003 Sb.

Číslo zápisu (111)	Vlastník (730)	S účinností od (580)
92371	FYTOPHARMA, a.s., Duklianských hrdinův 47/651, Malacky, SK	24.06.2022
151022	Rowenta Werke GmbH, Carl-Benz-Strasse 14-18, 64711 Erbach, DE	23.06.2022
151022	Rowenta Werke GmbH, Herrrainweg 5, 63067 Offenbach am Main, DE	23.06.2022
175690	THE MCCALL PATTERN COMPANY, INC., 2015 West Front Street, Berwick, 18603, PA, US	27.06.2022
178211	Beneš František JUDr. Ing., CSc., Rozárčina 1355/27, Praha 4, Krč, 14000, CZ	23.06.2022
178213	Beneš František JUDr. Ing., CSc., Rozárčina 1355/27, Praha 4, Krč, 14000, CZ	23.06.2022
181780	I. Německé zemské gymnasium, základní škola a mateřská škola, o. p. s., Mendlovo náměstí 1/3, Brno, Staré Brno, 60300, CZ	28.06.2022
182909	FILATELIE, spol. s r.o., Klimentská 2062/6, Praha 1, Nové Město, 11000, CZ	23.06.2022
226859	TECHSPORT, s.r.o., Palackého třída 617/155a, Brno, Medlánky, 61200, CZ	24.06.2022
253523	Syneos Health, LLC, 1030 Sync Street, Morrisville, 27560, NC, US	28.06.2022
253803	PNEUKOM, spol. s r.o., Nákladní 3179/1, Ostrava, Moravská Ostrava, 70200, CZ	28.06.2022
253804	PNEUKOM, spol. s r.o., Nákladní 3179/1, Ostrava, Moravská Ostrava, 70200, CZ	28.06.2022
253805	PNEUKOM, spol. s r.o., Nákladní 3179/1, Ostrava, Moravská Ostrava, 70200, CZ	28.06.2022
253806	PNEUKOM, spol. s r.o., Nákladní 3179/1, Ostrava, Moravská Ostrava, 70200, CZ	28.06.2022
265833	TJ LOKOMOTIVA TRUTNOV, z.s., Národní 199, Trutnov, Střední Předměstí, 54101, CZ	23.06.2022
274243	KRODOS SERVIS a.s., Panelová 289/6, Praha 9, Satalice, 19015, CZ	27.06.2022
274244	KRODOS SERVIS a.s., Panelová 289/6, Praha 9, Satalice, 19015, CZ	27.06.2022
325146	Samohýl Ladislav JUDr. Ing., třída Tomáše Bati 532, Zlín, Prštné, 76001, CZ	23.06.2022
329744	GAS - TM s.r.o., Vejdovského 1084/6, Olomouc, Hodolany, 77900, CZ	27.06.2022
329745	GAS - TM s.r.o., Vejdovského 1084/6, Olomouc, Hodolany, 77900, CZ	27.06.2022
329911	Emerging Markets Capital, a.s., Na Zátorce 672/24, Praha 6, Bubeneč, 16000, CZ	23.06.2022
330775	PH Rozvojová, a.s., Štěpánská 2071/37, Praha 1, Nové Město, 11000, CZ	23.06.2022
331197	Emerging Markets Capital, a.s., Na Zátorce 672/24, Praha 6, Bubeneč, 16000, CZ	23.06.2022
332014	INSIA a.s., Vinohradská 2828/151, Praha 3, Žižkov, 13000, CZ	23.06.2022
333711	Pateo a.s., Ke Skále 455, Vestec, 25250, CZ	27.06.2022
334102	Emerging Markets Capital, a.s., Na Zátorce 672/24, Praha 6, Bubeneč, 16000, CZ	23.06.2022
334140	McKesson Europe AG, Stockholmer Platz 1, 70173 Stuttgart, DE	22.06.2022
334491	Česká kultura, z.s., Nad stráněmi 343, Senohraby, 25166, CZ	22.06.2022
335955	PH Rozvojová, a.s., Štěpánská 2071/37, Praha 1, Nové Město, 11000, CZ	23.06.2022
336913	Lagardere Travel Retail, a.s., Voctářova 2497/18, Praha 8, Libeň, 18000, CZ	23.06.2022
336925	Lagardere Travel Retail, a.s., Voctářova 2497/18, Praha 8, Libeň, 18000, CZ	23.06.2022
337351	Lagardere Travel Retail, a.s., Voctářova 2497/18, Praha 8, Libeň, 18000, CZ	23.06.2022
341974	Kijonka Václav Mgr., Ph.D., 111, Dětmárovice, 73571, CZ	28.06.2022
344497	MORTAR INVESTMENTS a.s., Za obecním úřadem 354/7, Praha 4, Krč, 14000, CZ	22.06.2022
352932	Aloris Vital, s. r. o., Kykula 662, 913 04 Chochoľná - Veľčice, SK	27.06.2022
353429	EUROBEN, s.r.o., Hřbitovní 696/3, Teplice, 41501, CZ	22.06.2022
356413	CTR Atmospherica Aviation a.s., Seifertova 2919/12, Praha 3, Žižkov, 13000, CZ	23.06.2022
382487	NEMO Report s.r.o., Náměstí Přemyslovců 14/11, Nymburk, 28802, CZ	22.06.2022
388962	TECHSPORT, s.r.o., Palackého třída 617/155a, Brno, Medlánky, 61200, CZ	24.06.2022
388963	TECHSPORT, s.r.o., Palackého třída 617/155a, Brno, Medlánky, 61200, CZ	24.06.2022

Úřad průmyslového vlastnictví
Čj.: 2022/D22056506/20/ÚPV

Praha 21. června 2022

INSTRUKCE PŘEDSEDY ÚŘADU PRŮMYSLOVÉHO VLASTNICTVÍ,

kteřou se stanoví standard úpravy přihlášky vynálezu, žádosti o udělení dodatkového ochranného osvědčení pro léčiva a pro přípravky na ochranu rostlin, přihlášky užitého vzoru a překladu evropské patentové přihlášky a evropského patentu s účinky pro Českou republiku

PŘIHLÁŠKA VYNÁLEZU

1. Přihláška vynálezu sestává z:
 - 1.1 žádosti o udělení patentu,
 - 1.2 podloh objasňujících vynález (dále jen „podlohy“); podlohy tvoří popis vynálezu, nejméně jeden patentový nárok, výkresy, jsou-li součástí podloh, a anotace,
 - 1.3 případných příloh (např. plná moc, doklad o nabytí práva na patent, postupní prohlášení, prioritní doklad, doklad o uložení biologického materiálu).
2. Přihláška se podává písemně nebo elektronicky s uznávaným elektronickým podpisem, případně prostřednictvím systému datových schránek. Při elektronickém podání se podlohy podávají ve formátu „docx“ WORD.
3. Žádost o udělení patentu se doporučuje podat na formuláři Úřadu.

Popis vynálezu

4. Popis vynálezu zahrnuje poslopně:
 - 4.1 název vynálezu, jak je uveden v žádosti o udělení patentu; název vynálezu má být přesný a stručný, neměl by obsahovat více než 10 slov,
 - 4.2 objasňující části popisu vynálezu se označují nadpisy; nadpisy se uvádějí od levého okraje a podtrhávají se; vlastní text odstavce je oddělen od nadpisu tohoto odstavce jednořádkovou mezerou:

Oblast techniky

Upřesňuje se oblast techniky, které se vynález týká.

Dosavadní stav techniky

Uvádí se dosavadní stav techniky, který lze podle znalostí přihlašovatele považovat za užitečný pro pochopení vynálezu, pokud možno s uvedením materiálů, z nichž tento stav vyplývá. Jména, případně názvy konkrétních výrobců, firemní označení jsou přípustná tehdy, pokud jasně a přesně označují stav techniky a nelze je označit jinak. V popisu se neuvádějí hanlivé údaje o známých výrobcích nebo postupech.

Podstata vynálezu

Objasňuje se vynález, jak je vyznačen v nárocích, takovým způsobem, aby bylo možno pochopit technický problém, i když není výslovně jako takový uveden, a jeho řešení. Dále se uvedou případné výhodné účinky vynálezu ve vztahu k dosavadnímu stavu techniky. Pro vysvětlení podstaty vynálezu se používá stejných termínů jako v patentových nárocích.

Objasnění výkresů

Jsou-li k přihlášce připojeny výkresy, uvádí se krátký přehled obrázků na nich uvedených, například: „Obr. 1 je půdorys zařízení“, „Obr. 2 je pohled směrem S“, „Obr. 3 je řez A-A z obr. 1“. Objasnění výkresů není vlastním popisem vynálezu.

Příklad(y) uskutečnění vynálezu

Uvádí se popis nejméně jednoho příkladu uskutečnění vynálezu. Počet a druh příkladů se volí tak, aby dostatečně opodstatňovaly rozsah požadované ochrany, jak vyplývá z patentových nároků.

Pokud přihláška vynálezu obsahuje výkresy, pak se v této části popisu uvedou u jednotlivých znaků vynálezu vztahové značky, jimiž jsou tyto znaky označeny na výkrese. Jako vztahové značky se použijí arabské číslice; je-li vztahových značek více, doporučuje se připojit jejich seznam na samostatném listě. Vztahové značky se umísťují bezprostředně za podstatné jméno názvu znaku, který zobrazují a jsou podtržené a netučné (např. vnější vrstvy 5 jádra 6). V celém textu je třeba dodržovat zvolené pojmenování znaků i přiřazení vztahových značek.

Průmyslová využitelnost

Uvádí se způsob průmyslové využitelnosti vynálezu, pokud to již nevyplývá z předcházejících částí popisu vynálezu.

Zvláštnosti popisu některých vynálezů

5. Vynálezy, týkající se:

- 5.1 - mechanické směsi se při popisu vynálezu vymezují účelem svého použití, výčtem a kvantitativním údajem ve směsi obsažených složek,
- 5.2 - látky získané fyzikálně chemickým způsobem se při popisu vymezují výčtem a kvantitativním údajem složek obsažených v této látce, popřípadě fyzikální strukturou,

- 5.3 - látky chemicky vyrobené, tj. sloučeniny včetně vysokomolekulárních, popřípadě biologicky aktivních látek, se při popisu vymezují názvem sloučeniny podle platné chemické nomenklatury, strukturním vzorcem sloučeniny, popřípadě obecným vzorcem; nejsou-li složení a struktura chemické látky známy, avšak jsou známy její fyzikální vlastnosti a použití, může být látka vymezena způsobem výroby (tzv. nároky typu „product-by-process“),
- 5.4 - léčiva, kromě fyzikálně chemických vlastností, obsahují v popisu i výsledky farmakologických, popřípadě klinických zkoušek či testů biologické účinnosti pro doložení deklarovaných účinků,
- 5.5 - biologicky aktivní látky obsahují v popisu též výsledky testů biologické účinnosti,
- 5.6 - látky získané přeměnou atomového jádra uměle vyvolanými jadernými reakcemi se při popisu vymezují vlastnostmi, které jsou nezbytné pro jejich jednoznačnou identifikaci,
- 5.7 - nukleotidových a aminokyselinových sekvencí obsahují v popisu odkazy na identifikátory v sekvenčním protokolu, který se předkládá jako příloha elektronického podání, nebo na nosiči dat spolu s listinným podáním podloh, v souladu s WIPO Standardem ST.26 pro normalizovanou prezentaci nukleotidových a aminokyselinových sekvencí.

Patentové nároky

- 6. Část přihlášky vynálezu obsahující patentové nároky se označí názvem **PATENTOVÉ NÁROKY**.
- 7. Předmět, pro který se požaduje ochrana, se definuje v nejméně jednom číslovaném patentovém nároku „1. ...“ uvedením technických znaků vynálezu. Patentové nároky se číslují průběžně arabskými číslicemi.
- 8. Počet patentových nároků má být přiměřený povaze vynálezu, pro který se požaduje ochrana.
- 9. Každý patentový nárok se vyjadřuje jedinou větou. Pokud to charakter vynálezu nevyklučuje, pak patentové nároky obsahují:
 - 9.1 - úvodní část zahrnující název vynálezu a znaky, které jsou nutné pro určení předmětu vynálezu, a které ve vzájemné kombinaci vycházejí z jednoho řešení, které je součástí dosavadního stavu techniky,
 - 9.2 - význakovou část uvedenou slovy: „... **vyznačující se tím**, že...“, nebo „... **vyznačený tím**, že...“, a určující znaky, pro které se ve spojení se znaky, které jsou uvedeny v úvodní části, požaduje ochrana.

Kategorie vynálezů

- 10. Vynálezy se definují v patentových nárocích jako věci ve fyzické formě (výrobky, zařízení) nebo činnosti (postupy, způsoby, použití).

Nezávislé patentové nároky v jedné přihlášce

11. Při splnění podmínky jednotnosti vynálezu může být v přihlášce vynálezu uvedeno více nezávislých patentových nároků, zejména tyto nezávislé patentové nároky:
 - 11.1 - kromě nezávislého patentového nároku na výrobek také nezávislý patentový nárok na způsob jeho výroby,
 - 11.2 - kromě nezávislého patentového nároku na výrobek také nezávislý patentový nárok na způsob jeho výroby a nezávislý patentový nárok na zařízení nebo prostředek k provádění tohoto způsobu,
 - 11.3 - kromě nezávislého patentového nároku na způsob také nezávislý patentový nárok na zařízení nebo prostředek k provádění tohoto způsobu.
12. Více nezávislých patentových nároků ve stejné kategorii, při splnění podmínky jednotnosti vynálezu, může být v přihlášce vynálezu uvedeno, jen pokud předmět přihlášky zahrnuje:
 - 12.1 - více vzájemně souvisejících výrobků,
 - 12.2 - různé používání výrobku nebo zařízení,
 - 12.3 - alternativní řešení určitého problému, pokud není možné pokrýt tyto alternativy jedním patentovým nárokem.

Nezávislé a závislé patentové nároky

13. Ke každému nezávislému patentovému nároku uvádějícímu podstatné znaky vynálezu může být uveden jeden nebo více závislých patentových nároků týkajících se zvláštních (výhodných) případů provedení. Závislý patentový nárok přebírá všechny znaky toho patentového nároku, na kterém je závislý. Závislost nemůže být mezi nároky různých kategorií.
14. V úvodní části závislého patentového nároku se uvede odkaz na patentový nárok, na kterém je tento nárok závislý, dále se za slova: „... **vyznačující se tím**, že...“, nebo „... **vyznačený tím**, že...“ uvedou další znaky, pro které se požaduje ochrana – konkretizující nebo doplňující znaky toho nároku, na který se odkazuje. Závislý patentový nárok je přípustný i tehdy, je-li nárok, na který přímo odkazuje, sám nárokem závislým. Všechny závislé nároky, které odkazují na jediný předešlý nárok nebo na několik předešlých nároků, mají být co nejvhodněji a nejblíže seskupeny.
15. Patentové nároky, s výjimkou případné definice nukleotidových a aminokyselinových sekvencí u biotechnologických vynálezů prostřednictvím odkazu na sekvence, resp. na identifikátory v sekvenčním protokolu (bod 5.7 Instrukce), neobsahují, pokud to není bezpodmínečně nutné, odkazy na popis nebo výkresy. Zejména nejsou přípustné odkazy např. „jak bylo napsáno v popisu“ nebo „jak je znázorněno na obrázku“.
16. Jsou-li k přihlášce vynálezu připojeny výkresy, jsou odpovídající prvky uvedené v patentových nárocích opatřeny vztahovými značkami, pokud to usnadňuje srozumitelnost patentových nároků. Vztahové značky

se umísťují do závorek.

Další typy nároků

17. Nárok typu „product-by-process“ (bod 5.3 Instrukce) - patentový nárok sestává ze dvou částí, z nichž v první se uvede název nejbližše vystihující výrobek a ve druhé způsob jeho přípravy, přičemž obě části se oddělují výrazem „připravitelný“ nebo „vyrobitelný“.
18. Nový lékařský účel – patentový nárok se v případě nalezení nové léčebné indikace (Y) u známé látky nebo směsi látek (výrobku X) formuluje tzv. švýcarskou definicí ve znění:
„Použití látky / směsi látek (X) pro přípravu léčiva pro léčení nemoci (Y)“ nebo formulací: „Látka / směs látek (X) pro použití při léčení nemoci (Y)“.

Vztahové značky

19. Pokud přihláška vynálezu obsahuje výkresy se vztahovými značkami, uvedou se vztahové značky pod názvem „Seznam vztahových značek“. Řadí se pod sebou, formát tabulka se nepoužije.

Výkresy

20. Na listech výkresů nepřekračuje využitá plocha rozměr 26,2 x 17 cm. Listy nemají žádný rám ohraničující využitelné nebo využití plochy. Nejmenší okraje jsou:

horní okraj listu 2,5 cm,
levý boční okraj 2,5 cm,
pravý boční okraj 1,5 cm,
spodní okraj 1,0 cm.
21. Výkresy se provádějí trvanlivými černými, rovnoměrně silnými čarami bez použití stínování. Pokud je výkres proveden barevně, volí se grafické provedení tak, aby i při černobílé reprodukci byly jasné rozeznatelné a odlišitelné všechny podrobnosti výkresu.
22. Řezy se vyznačí šrafováním, které nesnižuje čitelnost vztahových značek a vynášecích čar.
23. Měřítka výkresů a jasnost jejich grafického provedení se volí tak, aby na reprodukci i při zmenšení na dvě třetiny byly ještě bez potíží rozeznatelné všechny podrobnosti. Pokud je měřítko uvedeno na výkrese, znázorňuje se graficky.
24. Všechny číslice, písmena a vztahové značky na výkresech jsou jednoduché a jasné. Závorky, kruhy nebo uvozovky se u čísel a písmen nepoužívají.
25. Číslice a písmena jsou nejméně 0,32 cm vysoká.
26. Jeden list výkresu může obsahovat více obrázků. Pokud mají obrázky na dvou nebo více listech představovat jediný úplný obrázek, uspořádají se obrázky na jednotlivých listech tak, aby z nich bylo

možno sestavit úplný obrázek, aniž by byla část obrázku na jednotlivých výkresech překryta. Jednotlivé obrázky se zpravidla uvádějí na výšku. Obrázky se čísují arabskými číslicemi průběžně a nezávisle na listech výkresů. Číslo každého listu výkresů sestává ze dvou arabských čísel oddělených lomítkem, první je číslo listu a druhé je celkový počet listů výkresů (např. 1/3, 2/3, 3/3).

27. Vztahové značky se používají na výkrese jen tehdy, jsou-li uvedeny v popise; totéž platí opačně, tedy každou vztahovou značku uvedenou na výkrese je třeba v popise vysvětlit.
28. Na výkresech se neuvádějí žádné vysvětlivky, výjimkou jsou krátké nezbytné údaje jako „voda“, „pára“, „otevřeno“, „zavřeno“, „řez A-A“, jakož i krátká hesla v elektrických obvodech a blokových schématech nebo postupových diagramech, pokud jsou nezbytná pro porozumění. Vysvětlivky mají být upraveny tak, aby je bylo možno při cizojazyčném překladu překrýt, aniž by se tím zakryly čáry výkresu.
29. Fotografie může být součástí podloh jen tehdy, pokud není možné předložit kresbu toho, co má být znázorněno. Fotografie se předkládá černobílá, musí být přímo reprodukovatelná a splňovat požadavky pro výkresy. Případná barevná fotografie se volí tak, aby byla zachována její jasnost a vypovídací schopnost i po reprodukci do černobílého provedení.
30. Blokovaná schémata a diagramy se považují za výkresy.

Anotace

31. Anotace je sestavena tak, aby byla účinným nástrojem pro identifikaci předmětu vynálezu v dané oblasti techniky.
32. V anotaci je uveden název vynálezu.
33. Anotace obsahuje stručné shrnutí toho, co je uvedeno v popisu, v patentových nárocích a ve výkresech; anotace má uvádět oblast techniky, které se vynález týká, a má být zpracována tak, aby umožnila jasné pochopení technického problému, podstatu vyřešení tohoto problému vynálezem a základní možnost(i) využití vynálezu. Anotace obsahuje případně i chemický vzorec, který nejlépe ze vzorců uvedených v přihlášce vynálezu charakterizuje vynález. Nemá obsahovat tvrzení ohledně udávaných vlastností či hodnotě vynálezu nebo o jeho teoretickém použití.
34. Anotace neobsahuje více než 150 slov.
35. Obrázek nejlépe charakterizující vynález, který má být zveřejněn spolu s anotací, se předkládá na samostatném listu. Důraz se klade na jasnost a vypovídací schopnost obrázku i při jeho zmenšení. Úřad může výběr obrázku pro anotaci změnit.
36. Znak vynálezu uvedený v anotaci, který je zobrazený na obrázku pro anotaci, je doplněn vztahovou značkou umístěnou v závorkách.
37. Pokud anotace obsahuje chemické strukturní či obecné vzorce, jsou tyto předloženy na samostatném listu.
38. Úřad může anotaci upravit.

Všeobecné požadavky na žádost a podlohy

39. Podlohy předkládané fyzicky se předkládají ve formě, která umožňuje jejich kvalitní elektronickou a přímou reprodukci na neomezený počet kopií, a to zejména pomocí skenování. Podlohy se podávají v jednom vyhotovení hlavním a dvou vedlejších.
40. Podlohy v papírové formě musí mít alespoň jedno vyhotovení provedené na bílém, pevném, matném a odolném papíru formátu A4. Výkresy lze též předložit na průsvitném papíru. Kromě obrázků na dvou nebo více listech představujících jediný úplný obrázek a případných tabulek se obrázek nebo text na každém listu uvádí na výšku, a to toliko na jedné straně listu.
41. Každá část podloh (popis, patentové nároky a anotace) začíná na novém listě. Všechny listy podloh v papírové formě jsou navzájem spojeny tak, že je lze snadno obracet, spojení rozebrat a znovu navzájem spojit.
42. Pro formální úpravu podloh se použijí platné technické normy nebo související mezinárodní předpisy.
43. S výjimkou žádosti a výkresů se ponechají na listech jako minimální okraje:

horní okraj listu 2,5 cm,
levý boční okraj 2,5 cm,
pravý boční okraj 2,0 cm,
spodní okraj 2,0 cm.
44. S výjimkou výkresů se všechny listy podloh počínaje popisem průběžně číslovají arabskými číslicemi. Čísla listů se uvádějí nahoře uprostřed, ve výši 2 cm od horního okraje listu.
45. Žádost, popis, patentové nároky a anotace se podávají ve strojopisném nebo tištěném vyhotovení. Grafické symboly a značky a chemické či matematické vzorce mohou být v případě nutnosti napsány nebo nakresleny rukou. Všechny strojopisné texty musí být psány písmeny, jejichž velká písmena mají nejmenší výšku 0,21 cm, tmavou nesmazatelnou barvu, řádkování, s výjimkou žádosti, se užije 1,5. Na počítači se volí velikost písma zpravidla 12, řádkování 1,5.
46. Popis a patentové nároky neobsahují žádné výkresy. Mohou však obsahovat chemické a matematické vzorce a tabulky.
47. Chemické strukturní a obecné vzorce, vztahy a rovnice se uvádějí na samostatných řádcích. Chemické pomlčky u názvů chemických sloučenin a znaménka „minus“ v matematických vztazích a rovnicích, pokud jsou na konci řádku, se zopakují na začátku dalšího řádku před pokračováním vzorce, vztahu nebo rovnice.
48. Použité matematické, fyzikální a elektrotechnické značky a jednotky, jakož i odborná terminologie, musí odpovídat platným technickým normám; není-li takových norem, musí odpovídat značkám, jednotkám a terminologickým pojmům, v dané odborné oblasti všeobecně uznávaným. Značky měrných jednotek se od číselného údaje oddělují mezerou (6 V – šest voltů, 10 % - deset procent). V případě, že se číslicí a značkou vyjadřuje přídavné jméno, se výraz píše bez mezery (6V – šestivoltová, 10% - desetiprocentní).
49. Terminologie a vztahové značky musí být jednotné v celé přihlášce vynálezu.

50. Žádost a jedno vyhotovení popisu, patentových nároků, popřípadě výkresů musí být podepsány přihlašovatelem nebo jeho zástupcem. Podpis, razítko a jiné nezbytné údaje se umístí tak, aby nezasahovaly do textu žádosti a podloh, ani do obrázků.

ŽÁDOST O UDĚLENÍ DODATKOVÉHO OCHRANNÉHO OSVĚDČENÍ PRO LÉČIVÉ PŘÍPRAVKY A PŘÍPRAVKY NA OCHRANU ROSTLIN

51. Žádost o udělení dodatkového ochranného osvědčení pro léčiva a pro přípravky na ochranu rostlin se podává Úřadu v souladu s nařízením Evropského parlamentu a Rady (ES) č. 1610/96 o zavedení dodatkových ochranných osvědčení pro přípravky na ochranu rostlin a nařízením Evropského parlamentu a Rady (EU) 2019/933, kterým se mění nařízení (ES) č. 469/2009 o dodatkových ochranných osvědčeních pro léčivé přípravky (kodifikované znění).
52. Dodatková ochranná osvědčení se označují symbolem „SPC“ z anglického znění názvu „supplementary protection certificate“.
53. Žádost o osvědčení obsahuje:
- 53.1 - žádost o udělení dodatkového ochranného osvědčení pro léčiva a pro přípravky na ochranu rostlin,
- 53.2 - přílohy.
54. Žádost se podává písemně nebo elektronicky s uznávaným elektronickým podpisem, případně prostřednictvím systému datových schránek.
55. Žádost se doporučuje podat na formuláři Úřadu.

Žádost o udělení dodatkového ochranného osvědčení

56. V žádosti o udělení dodatkového ochranného osvědčení pro léčiva a pro přípravky na ochranu rostlin se uvádí:
- 56.1 - jméno a adresa žadatele,
- 56.2 - jméno a adresa zástupce, byl-li stanoven,
- 56.3 - číslo základního patentu a název vynálezu,
- 56.4 - číslo a datum první registrace v ČR jako léčivého přípravku, resp. jako přípravku pro ochranu rostlin, a není-li tato registrace první registrací ve Společenství, číslo a datum takové registrace ve Společenství,
- 56.5 - chemické, generické či jiné názvosloví umožňující ztotožnit účinnou látku, příp. kombinaci látek, chráněnou základním patentem s registrovaným přípravkem; ochrana účinné látky registrovaného přípravku nebo kombinace účinných látek registrovaného přípravku vyplývá ze znění patentových nároků; pokud je účinná látka definována v nárocích obecnou chemickou strukturou nebo typickou

funkční vlastností, měla by být v popisu k patentu výslovně uvedena nebo specifikována takovým způsobem, aby u průměrného odborníka nebylo pochyb, že se jedná o danou konkrétní látku,

56.6 - název přípravku a účinné látky zapsané formou: Název přípravku – účinná látka; pokud je účinných látek v přípravku více, oddělují se lomítky takto: Název přípravku – účinná látka/účinná látka/..., s tím, že se uvede, zda v osvědčení uvádět pouze účinnou látku nebo včetně názvu přípravku,

56.7 - typ přípravku, tj. zda jde o přípravek na ochranu rostlin, léčivo, případně léčivo pro pediatrické použití, pro které lze požadovat prodloužení doby platnosti osvědčení.

Přílohy žádosti

57. Přílohy tvoří zejména:

57.1 - kopie rozhodnutí o registraci léčivého přípravku, vydaného v souladu s příslušnými právními předpisy, ve kterém je výrobek, tedy účinná látka či kombinace účinných látek přípravku, identifikován, obsahující zejména číslo a datum registrace včetně názvu organizace, která registraci vydala, a souhrn údajů o výrobku, nebo

57.2 - kopie povolení k uvedení na trh jako přípravku na ochranu rostlin vydaného v souladu s příslušnými právními předpisy, ve kterém je výrobek, tedy účinná látka či kombinace účinných látek přípravku, identifikován, obsahující zejména číslo a datum povolení, název organizace, která povolení vydala, jakož i přehled charakteristických vlastností výrobku dle požadavků právních předpisů, nebo

57.3 - údaje o identitě takto registrovaného výrobku a o právním předpisu, na jehož základě proběhlo registrační řízení, společně s kopií oznámení o registraci v příslušném úředním tisku, není-li výše uvedené rozhodnutí prvním rozhodnutím o registraci léčivého přípravku v rámci Společenství, nebo

57.4 - údaje o identitě takto povoleného výrobku a o právním předpisu, podle kterého bylo takové řízení o povolení provedeno, společně s kopií oznámení o tomto povolení v příslušném úředním tisku nebo jiný doklad o tom, že takové povolení bylo vydáno, o dni jeho vydání a o identitě povoleného výrobku, není-li výše uvedené povolení prvním povolením k uvedení na trh jako přípravku na ochranu rostlin v rámci Společenství,

57.5 - žádost o prodloužení doby platnosti osvědčení v případě léčivých přípravků pro pediatrické použití včetně dokladů dle příslušného právního předpisu.

58. Cizojazyčné přílohy se předkládají s českým překladem.

PŘIHLÁŠKA UŽITNÉHO VZORU

59. Pro přihlášku užitného vzoru se přiměřeně použijí pravidla obsažená v části „PŘIHLÁŠKA VYNÁLEZU“, s následujícími odlišnostmi:

- 59.1 - pojem „příhláška vynálezu“ se nahrazuje pojmem „příhláška užitečného vzoru“,
- 59.2 - pojem „udělení patentu“ se nahrazuje pojmem „zápis užitečného vzoru“,
- 59.3 - pojem „patent“ se nahrazuje pojmem „užitečný vzor“,
- 59.4 - pojem „patentový nárok“ se nahrazuje pojmem „nárok na ochranu“,
- 59.5 - pojem „vynález“ se nahrazuje pojmem „technické řešení“,
- 59.6 - název **PATENTOVÉ NÁROKY** se nahrazuje názvem **NÁROKY NA OCHRANU**.
60. Anotace se nepředkládá.
61. Ustanovení pojednávající o nárocích kategorií způsob a použití, které nelze užitečným vzorem chránit, se nepoužijí.
-

PŘEKLADY EVROPSKÝCH PATENTOVÝCH PŘIHLÁŠEK A EVROPSKÝCH PATENTŮ S ÚČINKY PRO ČESKOU REPUBLIKU

62. Pro zpracování překladů u evropských patentových přihlášek a evropských patentů s účinky pro Českou republiku platí obdobně ustanovení pravidla 49 Prováděcího předpisu k Úmluvě o udělování evropských patentů z 5. října 1973 přijatého rozhodnutím správní rady Evropské patentové organizace ze dne 7. prosince 2006 (publikace pod č. 86/2007 Sb. m. s.), ve znění pozdějších změn.
-

USTANOVENÍ PŘECHODNÁ A ZÁVĚREČNÁ

63. Touto Instrukcí se ruší Instrukce předsedy Úřadu průmyslového vlastnictví, kterou se stanoví standard úpravy přihlášky vynálezu, žádosti o udělení dodatkového ochranného osvědčení a přihlášky užitečného vzoru ze dne 8. září 2020.
64. Ustanovení této Instrukce se vztahují jen na přihlášky, žádosti a překlady, které byly Úřadu předloženy po nabytí její účinnosti.
65. Tato Instrukce nabývá účinnosti dnem 1. července 2022.

předseda Úřadu průmyslového vlastnictví
Mgr. Ing. Josef Kratochvíl, Ph.D.