



národní  
úložiště  
šedé  
literatury

## **Věstník Úřadu průmyslového vlastnictví 2022/23**

Úřad průmyslového vlastnictví  
2022

Dostupný z <http://www.nusl.cz/ntk/nusl-541926>

Dílo je chráněno podle autorského zákona č. 121/2000 Sb.

Tento dokument byl stažen z Národního úložiště šedé literatury (NUŠL).

Datum stažení: 18.05.2024

Další dokumenty můžete najít prostřednictvím vyhledávacího rozhraní [nusl.cz](http://nusl.cz) .

### Číselné INID kódy pro označování bibliografických dat technických řešení

### INID Codes for the identification of bibliographic data of technical solutions

(Standard WIPO ST. 9 a ST. 80)

(11)	číslo patentu/zápisu/osvědčení	(11)	Number of the patent/registration/certification
(15)	datum zápisu průmyslového vzoru	(15)	Industrial design registration date
(21)	číslo přihlášky/žádosti	(21)	Application number
(22)	datum podání přihlášky/žádosti	(22)	Date of application filling
(23)	údaje o výstavní prioritě	(23)	Exhibition priority data
(28)	počet průmyslových vzorů	(28)	Number of industrial designs included in the application
(31)	číslo prioritní přihlášky	(31)	Number of priority application
(32)	datum podání prioritní přihlášky	(32)	Filing date of priority application
(33)	země priority	(33)	Priority country
(40)	datum zveřejnění přihlášky vynálezu	(40)	Date of publication of patent application
(45)	datum zveřejnění zapsaného průmyslového vzoru	(45)	Publication date of the registered industrial design
(47)	datum zveřejnění udělení patentu a zápisu užitého vzoru, datum zápisu užitého vzoru, datum oznámení udělení evropského patentu v Evropském patentovém věstníku	(47)	Publication date of patent granting and publication date of utility model registration, registration date of utility model, publication date of European patent granting in the European patent bulletin
(51)	mezinárodní patentové třídění/Locamské třídění průmyslových vzorů	(51)	International Patent Classification/ Locarno Classification for Industrial Designs
(54)	Název	(54)	Title
(55)	vyobrazení průmyslového vzoru	(55)	Reproduction of the industrial design
(57)	Anotace	(57)	Abstract
(68)	číslo základního patentu	(68)	Number of the basic patent
(71)	označení přihlašovatele/žadatele	(71)	Applicant
(72)	označení původce	(72)	Inventor
(73)	označení majitele/vlastníka	(73)	Owner
(74)	označení zástupce	(74)	Attorney's name and address
(86)	číslo mezinárodní přihlášky	(86)	International application number
(87)	číslo mezinárodního zveřejnění	(87)	International publication number
(92)	datum a číslo první registrace přípravku pro Českou republiku	(92)	Date and number(s) of the first authorization to market the product in the CZ
(93)	datum, číslo a země první registrace přípravku v rámci Společenství	(93)	Date, number(s) and country of the first authorization to market the product in the EEC
(94)	doba platnosti osvědčení	(94)	Term of certification validity
(95)	označení a typ přípravku	(95)	Name of the product and product type
(96)	datum podání a číslo evropské patentové přihlášky	(96)	European patent application filing date and number
(97)	datum zveřejnění a číslo zveřejnění evropské patentové přihlášky v Evropském patentovém věstníku	(97)	European patent application publication date and publication number in the European patent bulletin

### Číselné INID kódy pro označování bibliografických dat ochranných známek

### INID codes and minimum required for the identification of bibliographic data relating to marks

(Standard WIPO ST.60)

(111)	Číslo zápisu ochranné známky (registrace)	(111)	Number of registration
(151)	Datum zápisu ochranné známky	(151)	Date of the registration
(210)	Číslo přihlášky ochranné známky (spisu)	(210)	Number of the application
(220)	Datum podání přihlášky	(220)	Date of filing of the application
(320)	Datum vzniku práva přednosti	(320)	Date of the first application
(442)	Datum zveřejnění přihlášky po průzkumu	(442)	Date of the publication of the examined application
(450)	Datum zveřejnění zápisu ochranné známky ve Věstníku	(450)	Date of publication of the registration
(510)	Seznam výrobků a služeb	(510)	List of goods and/or services
(511)	Číslo třídy výrobků a služeb	(511)	Number of the class of goods and/or services
(526)	Omezení rozsahu ochrany o prvek	(526)	Disclaimer
(540)	Znění nebo vyobrazení ochranné známky	(540)	Reproduction of the mark
(551)	Kolektivní ochranná známka	(551)	Collective mark
(554)	Prostorová ochranná známka	(554)	Three-dimensional mark
(558)	Ochranná známka tvořená pouze barvou nebo kombinací barev	(558)	Mark consisting exclusively of one or several colours
(580)	Datum zápisu jakékoliv transakce v souvislosti s přihláškou nebo zápisem ochranné známky do rejstříku, např. změna majitele, změna jména nebo adresy, vzdání se práv k ochranné známce atd. (účinnost)	(580)	Date of recording of any kind of transaction in respect of applications or registrations (e.g. change in ownership, change in name or address, renunciation, termination of protection)
(591)	Údaje o barevnosti ochranné známky	(591)	Information concerning colour claimed
(730)	Přihlašovatel/vlastník ochranné známky	(730)	The applicant or the holder of the mark
(740)	Zástupce	(740)	Name and address of the representative
(770)	Jméno a adresa dřívějšího přihlašovatele nebo vlastníka (v případě změny vlastnictví)	(770)	Name and address of the previous applicant or holder (in case of change in ownership)
(791)	Jméno a adresa nabyvatele licence	(791)	Name and address of the licensee
(793)	Podmínky a omezení licence	(793)	Indication of conditions and/or restrictions under the license
(800)	Mezinárodní zápis ochranné známky	(800)	International registration

# Kódy pro kódování záhlaví oznámení publikovaných ve Věstníku

(Standard WIPO ST. 17)

BB9A	zveřejněné přihlášky vynálezů	MK1K	zánik užitého vzoru uplynutím doby platnosti
FG1K	zapsané užité vzory	MK4A	zánik patentů uplynutím doby platnosti
FG4A	udělené patenty	MK4F	zánik autorských osvědčení uplynutím doby platnosti
FG4Q	zapsané průmyslové vzory	MK4Q	zánik průmyslového vzoru uplynutím doby ochrany
LD3K	částečný výmaz užitého vzoru	MM4A	zánik patentů pro nezaplacení ročních poplatků
LD4Q	částečný výmaz průmyslového vzoru	MM4F	zánik autorských osvědčení pro nezaplacení ročních poplatků
MA4A	zánik patentů vzdáním se	ND1K	prodloužení platnosti užitého vzoru
MA4F	zánik autorských osvědčení vzdáním se	ND4Q	obnova doby ochrany průmyslového vzoru
MC3K	výmaz užitého vzoru	PA4A	změna autorského osvědčení na patent
MC4A	zrušení patentu	PC9A	změna dispozičního práva k vynálezu
MC4F	zrušení autorského osvědčení	PD1K	převod práv a ostatní změny majitelů užitého vzoru
MC4Q	výmaz průmyslového vzoru	PD4A	převod práv a ostatní změny majitelů patentů
MH1K	zánik užitého vzoru vzdáním se	PD4Q	převod práv a ostatní změny vlastníků průmyslových vzorů
MH4A	částečné zrušení patentu	QA9A	nabídka licence
MH4F	částečné zrušení autorského osvědčení	SB4A	zapsané patenty do rejstříku po odtajnění
MH4Q	zánik průmyslového vzoru vzdáním se	SB4F	zapsaná autorská osvědčení do rejstříku po odtajnění

## Opravy Změny Různé

### Opravy u přihlášek vynálezů s žádostí o udělení patentu

HA9A	jmenování vynálezce		
HB9A	oprava jmen	HG9A	oprava chyb v třídění
HC9A	změna jmen	HH9A	oprava nebo změna všeobecně
HD9A	oprava adres	HK9A	tiskové chyby v úředních věstnících
HE9A	změna adres		
HF9A	oprava dat		

### Opravy ochranných dokumentů

Patenty	autorská osvědčení	užité vzory	průmyslové vzory	
TA4A	TA4F	TA1K	TA4Q	jmenování vynálezce
TB4A	TB4F	TB1K	TB4Q	oprava jmen
TC4A	TC4F	TC1K	TC4Q	změna jmen
TD4A	TD4F	TD1K	TD4Q	oprava adres
TE4A	TE4F	TE1K	TE4Q	změna adres
TF4A	TF4F	TF1K	TF4Q	oprava dat
TG4A	TG4F	TG1K	TG4Q	oprava chyb v třídění
TH4A	TH4F	TH1K	TH4Q	oprava nebo změna všeobecně
TK9A	TK9F	TK1K	TK4Q	tiskové chyby v úřed. věstnících

### **Kódy pro označování zemí a mezinárodních organizací použité ve věstníku**

AR	Argentina
CH	Švýcarsko
CN	Čína
CZ	Česká republika
CZ	Česká republika
DE	Spolková republika Německo
ES	Španělsko
FR	Francie
GB	Velká Británie
GR	Řecko
HR	Chorvatsko
HU	Maďarsko
IE	Irsko
IT	Itálie
JP	Japonsko
KR	Korejská republika
LB	Libanon
LU	Lucembursko
MX	Mexiko
NL	Nizozemsko
PL	Polsko
RU	Ruská federace
SI	Slovinsko
SK	Slovensko
UA	Ukrajina
US	Spojené státy americké

### **Kódy pro označování států USA použité ve věstníku**

AL	Alabama
CA	California
FL	Florida
NJ	New Jersey
NY	New York

**BB9A**

**Zveřejněné přihlášky vynálezů - přehled podle čísel přihlášek**

Dále uvedené přihlášky vynálezů byly zveřejněny dnem, uvedeným ve Věstníku podle zákona č. 527/1990 Sb., o vynálezech a zlepšovacích návrzích, ve znění pozdějších předpisů, a jsou k dispozici v patentové knihovně Úřadu průmyslového vlastnictví, Antonína Čermáka 2a, 160 68, Praha 6.

(21)	(51)	(2006.01)	(21)	(51)	(2006.01)
2020-634	<b>C 08 J 3/215</b>		2021-29	<b>A 62 C 3/02</b>	
2020-636	<b>A 61 F 5/01</b>	(2006.01)	2021-171	<b>F 16 B 5/00</b>	(2006.01)
2020-642	<b>G 01 V 1/143</b>	(2006.01)	2021-172	<b>B 63 B 27/14</b>	(2006.01)
2020-645	<b>E 04 F 13/072</b>	(2006.01)	2021-209	<b>C 04 B 5/00</b>	(2006.01)

**Zveřejněné přihlášky vynálezů - řazené podle MPT**

- (51) **A61F 5/01** (2006.01)  
**G06T 17/00** (2006.01)  
**B33Y 10/00** (2015.01)  
**B33Y 50/00** (2015.01)  
**B33Y 80/00** (2015.01)
- (21) **2020-636**  
(71) Invent Medical Group, s.r.o., Ostrava, Pustkovec, CZ  
(72) Rosický Jiří Ing., CSc., Frýdlant nad Ostravicí, Frýdlant, CZ  
Bouma Tomáš Bc., Rychvald, CZ
- (54) **3D tištěná ortéza pro hlezno a nohu a proces její výroby**  
(22) 27.11.2020  
(57) Předmětem řešení je 3D tištěná ortéza pro hlezno a nohu zahrnující 3D tištěnou skořepinu (1), přičemž skořepina (1) zahrnuje spodní část (2) a vrchní část (3), kde vrchní část (3) tvoří se spodní částí (2) jeden díl a vrchní část (3) zahrnuje mediální část (4) a laterální část (5), spodní část (2) je uzpůsobena pro podepření plantární oblasti (6) nohy, přičemž mediální část (4) zasahuje nad oblast (7) mediálního kotníku a laterální část (5) zasahuje nad oblast (8) laterálního kotníku. Spodní část (2) zahrnuje tuhou oblast a alespoň jedna z mediální části (4) a laterální části (5) zahrnuje flexibilní oblast, a že dále zahrnuje anteriorní díl (9) umístěný mezi mediální částí (4) a laterální částí (5), přičemž anteriorní díl (9) je uzpůsobený k obehnutí anteriorní oblasti (10) nohy a hlezna mezi mediální částí (4) a laterální částí (5), a proces její výroby.
- (74) PatentEnter s.r.o., Koliště 1965/13a, Brno, Černá Pole, 60200
- (54) **Hasicí zařízení s požární proudnicí**  
(22) 18.11.2020  
(57) Hasicí zařízení s požární proudnicí je spojené se směšovací komorou (19) přívoody tlakového vzduchu a tlakové kapaliny. Směšovací komora (19) zahrnuje tři komory (39, 40, 41), navzájem oddělené a ve směru proudění na sebe navazující, a to: komoru (40) pro přívod tlakové vody z vodního čerpadla (9); komoru (41) pro přívod stlačeného vzduchu z kompresoru (7); a dispergovací komoru (39), zužující se do plynodynamické trysky (20), z níž vychází hasicí dvoufázový vysokorychlostní disperzní proud (21) bublinkové struktury. Komora (41) je oddělená od komory (40) zadní přepážkou (36) a od dispergovací komory (39) přední přepážkou (37). Mezi přepážkami (36, 37) je situován blok (35) směšovačů (38), z nichž každý je vybaven konfuzorem (43) a difuzorem (44). Pro zadaný celkový průtok  $P_w$  [l/s] tlakové vody je definován potřebný počet směšovačů (38) tak, aby průtok  $P_w$  [l/s] tlakové vody přes jeden směšovač (38) činil 1,9 až 2,1 l/s a průtok  $P_a$  [l/s] stlačeného vzduchu přes jeden směšovač (38) činil 40 až 28 l/s.
- (74) Ing. Marie Smrčková, patentový zástupce, Velflíkova 1431/10, Praha 6, Dejvice, 16000

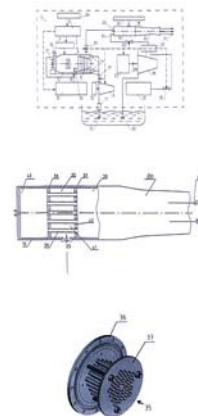
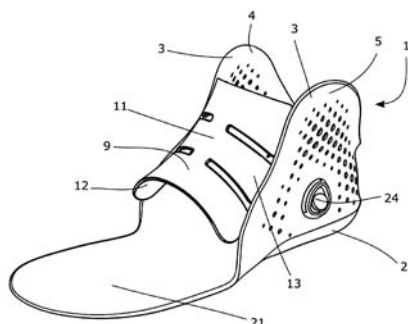

- (51) **A62C 3/02** (2006.01)  
**A62C 31/02** (2006.01)  
**B05B 7/04** (2006.01)
- (21) **2021-29**  
(71) JETEX Innovation s.r.o., Jesenice, Osnice, CZ  
(72) Lepešinskij Igor Alexandrovič prof. Ing., CSc., 125 445 Moskva, RU  
Belonogov Andrej Petrovič Ing., 115088 Moskva, RU  
Migačev Alexandr Anatoljevič Ing., 127486 Moskva, RU
- (51) **B63B 27/14** (2006.01)  
**E01D 15/24** (2006.01)
- (21) **2021-172**  
(71) Lodě Helios s.r.o., Praha 10, Záběhlice, CZ  
(72) Michalík Vladan, Slaný, CZ  
(54) **Nájezdová rampa určená zejména pro najíždění techniky na plovoucí tělesa**  
(22) 08.04.2021  
(57) Nájezdová rampa (1) je určená zejména pro najíždění techniky na plovoucí tělesa, jako jsou pontonové mosty, vory, přívozy a podobně. Nájezdová rampa (1) zahrnuje alespoň jeden kotvící díl (2), alespoň jeden přemosťovací díl (3) a alespoň jeden nájezdový díl (4). Vzájemné spojení

kotvícího dílu (2), přemosťovacího dílu (3) a nájezdového dílu (4) je tvořeno vždy alespoň jedním spojovacím dílem. Spojovací díl je tvořen dvouosým spojovacím mechanismem (5), který je vytvořen s možností současného otočného pohybu kolem vertikální i horizontální osy. Dvouosý spojovací mechanismus (5) tak slouží pro otočné spojení kotvícího dílu (2), přemosťovacího dílu (3) a nájezdového dílu (4). Přemosťovací díl (3) zahrnuje alespoň dva nosníky (9) uzpůsobené pro vzájemné spojení do plošinové sestavy s bočním odstupem pro vytvoření distanční spáry (11) mezi jednotlivými nosníky (9). Sousední nosníky (9) jsou na svých přivrácených bočních stranách opatřeny alespoň jednou dvojicí průvlaků (7) pro vzájemné pohyblivé spojení dvou sousedních nosníků (9) kloubovou spojkou (12), přičemž kloubová spojka (12) je k nosníku (9) kotvena spojovacím čepem (19). Přemosťovací díl (3) dále zahrnuje alespoň jeden distanční kluzný nosník (13) pro zakrytí distanční spáry (11) mezi nosníky (9), opatřený polohovacími trny (10) pro vymezení montážní polohy a pro fixaci distančního kluzného nosníku (13) v distančních otvorech kloubové spojky (12).

- (74) PatentCentrum Sedláč & Partners s.r.o., Okružní 2824, České Budějovice, České Budějovice 3, 37001

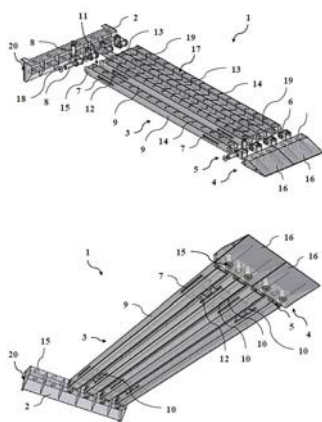

- (51) **C04B 5/00** (2006.01)  
**C04B 5/06** (2006.01)  
**C21B 3/08** (2006.01)

(21) **2021-209**

- (71) ECOCOAL, s.r.o., Ostrava, Mariánské Hory, CZ  
(72) Faltus Miloš Mgr., Ph.D., Horoměřice, CZ  
Dlabaja Marek Ing., Ostrava, Moravská Ostrava, CZ  
Melecký Jan Ing., CSc., Bílovec, CZ

- (54) **Způsob zpracování roztavených metalurgických strusek**

(22) 26.04.2021

- (57) Způsob zpracování roztavené metalurgické strusky spočívá v tom, že se roztavená tekutá metalurgická struska v alespoň jednom plochém tenkém proudu o síle do 15 mm nebo v alespoň třech paralelních proudech ve tvaru vláken o průměru do 15 mm, přivede pod úhlem v rozmezí 5° až 90° do kontaktu s prodyšným kovovým nebo keramickým povrchem s volnou plochou alespoň 20 %, který se pohybuje rychlostí v rozmezí 0,5 m.min<sup>-1</sup> až 30 m.min<sup>-1</sup> a v množství ne větším než 30 kg roztavené strusky na lm<sup>2</sup> povrchu, chlazeným vzduchem z alespoň jedné strany alespoň jedním kontinuálním a/nebo pulsujícím proudem vzduchu o frekvenci pulsů alespoň 0,5 Hz a teplotě v rozmezí - 50 °C až + 100 °C a o rychlosti 10 m.s<sup>-1</sup> až 310 m.s<sup>-1</sup>, v množství ne méně než 0,8 m<sup>3</sup> vzduchu na 1 kg strusky, jehož směr svírá se směrem pohybu chlazeného povrchu úhel v rozmezí 10° až 90°. k ochlazení strusky na teplotu nižší než 500 °C za dobu kratší než 2 minuty a její vitifikaci a k dalšímu ochlazení na teplotu nižší než 200 °C za dobu ne delší než 5 minut.

- (51) **C08J 3/215** (2006.01)  
**C08J 3/20** (2006.01)  
**C08K 3/04** (2006.01)  
**B82Y 30/00** (2011.01)

(21) **2020-634**

- (71) AG CHEMI GROUP s.r.o., Praha 5, Stodůlky, CZ  
(72) Volodymyrovič Andrii Vasin Dr., 03045 Kyiv, UA

- (54) **Způsob výroby kompozitních termoplastických polymerů za použití jednostěnných uhlíkových nanotrubic jako plniva**

(22) 26.11.2020

- (57) Popisuje se způsob modifikace elektrických vlastností termoplastických polymerů, obsahujících ve své struktuře aromatické kruhy a používaných při výrobě různých výrobků jako jsou filmy, listy, trubky, nádoby, vlákna atd. Pro modifikaci elektrických vlastností polymerů se používají jednostěnné uhlíkové nanotrubic (SWCNT). Metoda poskytuje rovnoměrnou distribuci SWCNT v termoplastických polymerech a v důsledku toho účinně snižuje objemový a povrchový odpor výrobků z těchto polymerů. Vysoká homogenita je dosažena mícháním roztoku polymeru v anorganickém rozpouštědle a vodného roztoku jednostěnných uhlíkových nanotrubic s použitím ultrazvukového ošetření k účinné fragmentaci uhlíkových agregátů a aglomerátů ve vodném roztoku a povrchově aktivní látky jako stabilizátoru pro zabránění reagraci nanotrubic. Použití této metody umožňuje snížit povrchový odpor polymerních produktů do 10<sup>6</sup> ohmů bez degradace mechanických vlastností.

- (74) Rott, Růžička & Guttman a spol., Vyskočilova 1566, Praha 4, Michle, 14000

- (51) **E04F 13/072** (2006.01)

**E04F 13/21** (2006.01)

**E04B 1/74** (2006.01)

(21) **2020-645**

- (71) Kozáček Lukáš, Bruntál, CZ  
VERTICAL GARDEN s.r.o., Brno, Zábřovice, CZ  
(72) Kozáček Lukáš, Bruntál, CZ  
Kozáček Petr, Přerov, Přerov I-Město, CZ  
Kozáček Petr Ing., Přerov, Přerov II-Předmostí, CZ  
Kneblová Lenka Ing., Praha 4, Nusle, CZ  
Bláha Pavel Ing., Katovice, CZ

- (54) **Regulovatelný modulový systém s rostlinnou rohoží pro zateplení a ochlazení panelových domů a stěn budov**

(22) 01.12.2020

- (57) Regulovaný modulový systém s rostlinnou rohoží pro zateplení a ochlazení panelových domů a stěn sestává z konstrukce, která obsahuje nejméně jeden modulární rošt, nejméně jeden regulační prvek, střešní kotvící část a prvky pro technickou údržbu. Modulární rošt obsahuje přichycené horizontální lišty pro zavěšení vyměnitelných fasádních modulů a tepelně izolační vrstvy, kdy mezi modulárním roštem a horizontálními lištami je umístěna parozábrana.

- (74) RETROPATENT s.r.o., Dobiášova 1246/29, Liberec, Liberec VI-Rochlice, 46006

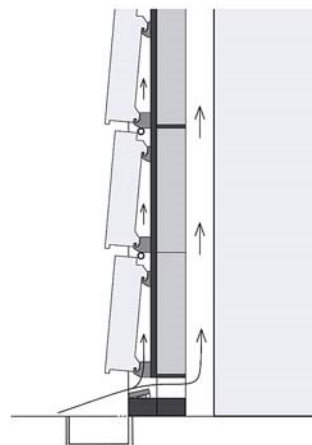

- (51) **F16B 5/00** (2006.01)

**B63B 35/38** (2006.01)

(21) **2021-171**

- (71) Lodě Helios s.r.o., Praha 10, Záběhlice, CZ  
(72) Michalík Vladan, Slaný, CZ

- (54) **Spojovací zařízení**

(22) 08.04.2021

- (57) Spojovací zařízení (1) uzpůsobené pro spojování větších dílů (2) sestává z alespoň jedné dvojice pevných držáků (3) upevněných protilehle

na spojovaných stranách dvojice dílů (2) a z alespoň jednoho pohyblivého spojovacího členu (4) uzpůsobeného pro vzájemné spojení dvojice pevných držáků (3). Zařízení proti samovolnému uvolnění pohyblivého spojovacího členu (4) je vytvořeno jako pohyblivý spojovací člen (4) ve své horní části opatřený aretační hlavou (15) opatřenou alespoň jednou dvojicí protilehle výsuvných aretačních kolíků (8). Každý pevný držák (3) je ve své horní části opatřen alespoň jednou aretační dutinou (5). Do aretačních dutin (5) zapadají výsuvné aretační kolíky (8) v zasunuté poloze pohyblivého spojovacího členu (4), při spojení dvojice pevných držáků (3). Každá základna (11) spojovacího členu (4) je ve spodní části opatřena bočním klínovým tvarováním. Toto boční klínové tvarování v zasunuté poloze pohyblivého spojovacího členu (4) zapadá do komplementárně klínově tvarované dosedací plochy vytvořené ve spodní části pevného držáku (3).

- (74) PatentCentrum Sedlák & Partners s.r.o., Okružní 2824, České Budějovice, České Budějovice 3, 37001

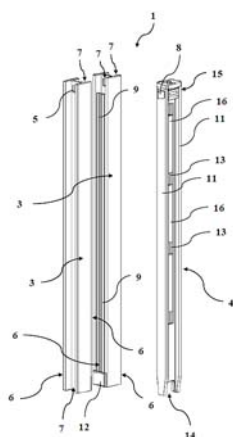

- (51) *G01V 1/143* (2006.01)  
*G01V 1/04* (2006.01)  
*G01V 1/047* (2006.01)  
*G01V 1/16* (2006.01)

- G01V 1/18* (2006.01)  
*G01V 1/20* (2006.01)  
*G01V 1/22* (2006.01)

- (21) **2020-642**  
(71) Ústav struktury a mechaniky hornin AV ČR, v.v.i., Praha 8, Libeň, CZ  
(72) Málek Jiří RNDr., Ph.D., Praha 8, Libeň, CZ  
(54) **Generátor harmonických seismických vln a jeho použití při seismické prospekci**  
(22) 01.12.2020  
(57) Generátoru harmonických seismických vln generuje kontinuálně seismické vlny s jedinou přesně danou frekvencí a amplitudou a se speciální vyzářovací charakteristikou. Generátorem vytvářený signál se šíří horninovým prostředím, je přijímán soustavou seismických stanic a je zpracován způsobem, který detekuje a analyzuje nelineární jevy v šíření seismických vln. Použití generátoru umožňuje zejména detekci kritického napětí před zemětřesením.

- (74) Hák, Janeček & Švestka, Patentová a známková kancelář, RNDr. Roman Hák, patentový zástupce, U průhonu 827/5, Praha 7, Holešovice, 17000

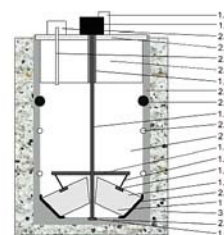
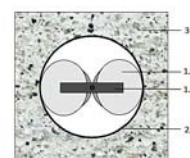

### Zveřejněné přihlášky vynálezů - přehled podle třídících znaků

(51)		(21)		(51)		(21)
A 62 C 31/02	(2006.01)	2021-29		E 01 D 15/24	(2006.01)	2021-172
B 05 B 7/04	(2006.01)	2021-29		E 04 B 1/74	(2006.01)	2020-645
B 33 Y 10/00	(2015.01)	2020-636		E 04 F 13/21	(2006.01)	2020-645
B 33 Y 50/00	(2015.01)	2020-636		G 01 V 1/04	(2006.01)	2020-642
B 33 Y 80/00	(2015.01)	2020-636		G 01 V 1/047	(2006.01)	2020-642
B 63 B 35/38	(2006.01)	2021-171		G 01 V 1/16	(2006.01)	2020-642
B 82 Y 30/00	(2011.01)	2020-634		G 01 V 1/18	(2006.01)	2020-642
C 04 B 5/06	(2006.01)	2021-209		G 01 V 1/20	(2006.01)	2020-642
C 08 J 3/20	(2006.01)	2020-634		G 01 V 1/22	(2006.01)	2020-642
C 08 K 3/04	(2006.01)	2020-634		G 06 T 17/00	(2006.01)	2020-636
C 21 B 3/08	(2006.01)	2021-209				

### Seznam přihlašovatelů zveřejněných přihlášek vynálezů

(71)	(21)	(51)	(71)	(21)	(51)		
AG CHEMI GROUP s.r.o., Praha 5, Stodůlky, CZ	2020-634	<b>C 08 J 3/215</b>	(2006.01)	Lodě Helios s.r.o., Praha 10, Záběhllice, CZ	2021-171	<b>F 16 B 5/00</b>	(2006.01)
ECOCOAL, s.r.o., Ostrava, Mariánské Hory, CZ	2021-209	<b>C 04 B 5/00</b>	(2006.01)	Lodě Helios s.r.o., Praha 10, Záběhllice, CZ	2021-172	<b>B 63 B 27/14</b>	(2006.01)
Invent Medical Group, s.r.o., Ostrava, Pustkovec, CZ	2020-636	<b>A 61 F 5/01</b>	(2006.01)	Ústav struktury a mechaniky hornin AV ČR, v.v.i., Praha 8, Libeň, CZ	2020-642	<b>G 01 V 1/143</b>	(2006.01)
JETEX Innovation s.r.o., Jesenice, Osnice, CZ	2021-29	<b>A 62 C 3/02</b>	(2006.01)	Kozáček Lukáš, Bruntál, CZ	2020-645	<b>E 04 F 13/072</b>	(2006.01)



**FG4A**

**Udělené patenty - přehled podle čísel patentů**

V období uzávěrky tohoto čísla Věstníku udělil Úřad průmyslového vlastnictví tyto patenty.

(11)	(51)		(11)	(51)		(11)	(51)	
309228	<b>B 30 B 3/04</b>	(2006.01)	309232	<b>D 01 H 4/34</b>	(2006.01)	309236	<b>C 04 B 5/00</b>	(2006.01)
309229	<b>A 61 G 7/002</b>	(2006.01)	309233	<b>B 61 K 9/12</b>	(2006.01)	309237	<b>A 62 C 3/02</b>	(2006.01)
309230	<b>A 01 N 31/02</b>	(2006.01)	309234	<b>F 16 B 5/00</b>	(2006.01)			
309231	<b>B 29 C 67/00</b>	(2017.01)	309235	<b>B 63 B 27/14</b>	(2006.01)			

**FG4A**

**Udělené patenty - přehled podle MPT**

(51)	<b>A01N 31/02</b> (2006.01)				Dvořák Zdeněk doc. Ing., CSc., Zlín, CZ
	<b>A01N 25/30</b> (2006.01)				Černeková Martina Ing., Ph.D., Fryšták, CZ
	<b>A01P 15/00</b> (2006.01)				Sáha Tomáš Ing., Ph.D., Zlín – Mladcová, CZ
(11)	309230		(54)	<b>Způsob výroby customizované obuvi</b>	
(40)	03.01.2018		(22)	29.07.2016	
(21)	<b>2016-297</b>		(74)	Univerzita Tomáše Bati ve Zlíně, Ing. Jan Görig, Nám. T.G.Masaryka 5555, Zlín, 76001	
(73)	VAKOS XT a.s., Praha 8, Karlín, CZ				
(72)	Večerník Josef Ing., CSc., Pěnčín, CZ				
(54)	<b>Prostředek pro odstranění vši dětské ze suchých vlasů</b>				
(22)	19.05.2016				
(74)	Rott, Růžička & Guttman a spol., Vyskočilova 1566, Praha 4, Michle, 14000				
(51)	<b>A61G 7/002</b> (2006.01)		(51)	<b>B30B 3/04</b> (2006.01)	
	<b>A61G 7/005</b> (2006.01)			<b>B30B 11/00</b> (2006.01)	
	<b>A61G 7/018</b> (2006.01)		(11)	309228	
(11)	309229		(40)	11.02.2015	
(40)	31.05.2017		(21)	<b>2013-912</b>	
(21)	<b>2015-671</b>		(73)	Slovenská technická univerzita Bratislava, Strojnícka fakulta, 81231 Bratislava, SK	
(73)	Univerzita Karlova v Praze, Praha 1, CZ		(72)	Šooš Lubomír prof. Ing., Ph.D., 84101 Bratislava, SK	
(72)	Kopeček Martin Ing., MEng., Vysoká nad Labem, CZ			Ondruška Juraj Ing., 83104 Bratislava, SK	
(54)	<b>Systém pro ovládání polohovacího lůžka</b>			Biath Peter Ing., 085 01 Bardejov, SK	
(22)	30.09.2015			Miloš Matúš Ing., 900 42 Dunajská Lužná, SK	
(74)	HARBER IP s.r.o., Dukelských hrdinů 567/52, Praha 7, Holešovice, 17000			Zegzulka Jiří prof. Ing., CSc., Ludgeřovice, CZ	
			(54)	<b>Lís na pelety</b>	
			(32)	10.07.2013	
			(31)	PP64-2013	
			(33)	SK	
			(22)	21.11.2013	
			(74)	Ing. Libor Markes, patentový zástupce, Grohova 145/54, Brno, Veverí, 60200	
(51)	<b>A62C 3/02</b> (2006.01)		(51)	<b>B61K 9/12</b> (2006.01)	
	<b>A62C 31/02</b> (2006.01)			<b>B61L 1/06</b> (2006.01)	
	<b>B05B 7/04</b> (2006.01)		(11)	309233	
(11)	309237		(40)	22.06.2022	
(40)	08.06.2022		(21)	<b>2020-669</b>	
(21)	<b>2021-29</b>		(73)	Vysoká škola báňská-Technická univerzita Ostrava, Ostrava, Poruba, CZ	
(73)	JETEX Innovation s.r.o., Jesenice, Osnice, CZ		(72)	Fajkus Marcel Ing., Ph.D., Ostrava, Hrabůvka, CZ	
(72)	Lepešinskij Igor Alexandrovič prof. Ing., CSc., 125 445 Moskva, RU			Nedoma Jan Ing., Ph.D., Kostelec na Hané, CZ	
	Belonogov Andrej Petrovič Ing., 115088 Moskva, RU			Partila Pavol Ing., Ph.D., Ostrava, Poruba, CZ	
	Migačev Alexandr Anatoljevič Ing., 127486 Moskva, RU			Továrek Jaromír Ing., Ph.D., Konice, CZ	
	Snoza Radim, Jesenice, Osnice, CZ			Martinek Radek doc. Ing., Ph.D., Nedvědice, CZ	
(54)	<b>Hasicí zařízení s požární proudnicí</b>		(54)	<b>Systém pro rozpoznání a klasifikace plochých kol v kolejové dopravě</b>	
(32)	10.04.2020		(22)	11.12.2020	
(31)	2020113289				
(33)	RU				
(22)	18.11.2020				
(74)	Ing. Marie Smrčková, patentový zástupce, Velflíkova 1431/10, Praha 6, Dejvice, 16000				
(51)	<b>B29C 67/00</b> (2017.01)		(51)	<b>B63B 27/14</b> (2006.01)	
	<b>A43D 1/02</b> (2006.01)			<b>E01D 15/24</b> (2006.01)	
(11)	309231		(11)	309235	
(40)	07.02.2018		(40)	08.06.2022	
(21)	<b>2016-457</b>		(21)	<b>2021-172</b>	
(73)	Univerzita Tomáše Bati ve Zlíně, Zlín, CZ		(73)	Lodě Helios s.r.o., Praha 10, Záběhlice, CZ	
(72)	Hnátková Eva Ing., Zlín, CZ		(72)	Michalík Vladan, Slaný, CZ	
	Krátký Petr Ing., Olšany, CZ		(54)	<b>Nájezdová rampa určená zejména pro najíždění techniky na plovoucí tělesa</b>	
	Barešová Petra Ing., Hradec Králové, CZ		(22)	08.04.2021	

(74) PatentCentrum Sedlák & Partners s.r.o., Okružní 2824, České Budějovice, České Budějovice 3, 37001

(51) **C04B 5/00** (2006.01)  
**C04B 5/06** (2006.01)  
**C21B 3/08** (2006.01)

(11) 309236  
(40) 08.06.2022  
(21) **2021-209**

(73) ECOCOAL, s.r.o., Ostrava, Mariánské Hory, CZ  
(72) Faltus Miloš Mgr., Ph.D., Horoměřice, CZ  
Dlabaja Marek Ing., Ostrava, Moravská Ostrava, CZ  
Melecký Jan Ing., CSc., Bílovec, CZ

(54) **Způsob zpracování roztavených metalurgických strusek**  
(22) 26.04.2021

(51) **D01H 4/34** (2006.01)  
**D01H 4/30** (2006.01)  
**D01H 4/24** (2006.01)

(11) 309232  
(40) 01.12.2021  
(21) **2020-281**

(73) Rieter CZ s.r.o., Ústí nad Orlicí, CZ

(72) Štorek Jiří Ing., Ústí nad Orlicí, CZ  
Jirges Zdeněk, Ústí nad Orlicí, CZ

(54) **Sprádací jednotka rotorového sprádacího stroje a kryt sprádací jednotky**

(22) 18.05.2020

(74) Dobroslav Musil a partneři s.r.o., Zábřdovická 917/11b, Brno, Zábřdovice, 61500

(51) **F16B 5/00** (2006.01)  
**B63B 35/38** (2006.01)

(11) 309234  
(40) 08.06.2022  
(21) **2021-171**

(73) Lodě Helios s.r.o., Praha 10, Záběhllice, CZ  
(72) Michalík Vladan, Slaný, CZ

(54) **Spojovací zařízení**

(22) 08.04.2021

(74) PatentCentrum Sedlák & Partners s.r.o., Okružní 2824, České Budějovice, České Budějovice 3, 37001

### Seznam majitelů udělených patentů

(73) ECOCOAL, s.r.o., Ostrava, Mariánské Hory, CZ	(11) 309236	(51) <b>C 04 B 5/00</b>	(2006.01)	(73) Slovenská technická univerzita Bratislava, Strojnícka fakulta, 81231 Bratislava, SK	(11) 309228	(51) <b>B 30 B 3/04</b>	(2006.01)
JETEX Innovation s.r.o., Jesenice, Osnice, CZ	309237	<b>A 62 C 3/02</b>	(2006.01)	Univerzita Karlova v Praze, Praha 1, CZ	309229	<b>A 61 G 7/002</b>	(2006.01)
Lodě Helios s.r.o., Praha 10, Záběhllice, CZ	309234	<b>F 16 B 5/00</b>	(2006.01)	Univerzita Tomáše Bati ve Zlíně, Zlín, CZ	309231	<b>B 29 C 67/00</b>	(2017.01)
Lodě Helios s.r.o., Praha 10, Záběhllice, CZ	309235	<b>B 63 B 27/14</b>	(2006.01)	VAKOS XT a.s., Praha 8, Karlín, CZ	309230	<b>A 01 N 31/02</b>	(2006.01)
Rieter CZ s.r.o., Ústí nad Orlicí, CZ	309232	<b>D 01 H 4/34</b>	(2006.01)	Vysoká škola báňská- Technická univerzita Ostrava, Ostrava, Poruba, CZ	309233	<b>B 61 K 9/12</b>	(2006.01)







(97) EP 3906377 (47) 25.05.2022 (97) EP 3909659 (47) 25.05.2022 (97) EP 3924153 (47) 25.05.2022 (97) EP 3981427 (47) 25.05.2022  
(97) EP 3906927 (47) 25.05.2022 (97) EP 3919142 (47) 25.05.2022 (97) EP 3925009 (47) 25.05.2022  
(97) EP 3908186 (47) 25.05.2022 (97) EP 3920519 (47) 25.05.2022 (97) EP 3970742 (47) 25.05.2022

### Zveřejněné překlady evropských patentových spisů

U následujících udělených evropských patentů s účinky pro Českou republiku byl majitelem předložen překlad patentového spisu do českého jazyka (§ 35c odst. 2 až 4 zákona č. 527/1990 Sb., v platném znění). Údaje jsou řazeny vzestupně podle čísel evropských patentů.

(97) <b>EP 2144625</b>		(86) PCT/US2011/050095	
(47) 09.02.2022		(87) WO 2012/031043	
(97) 12.06.2008		(74) ZIVKO MIJATOVIC & PARTNERS s.r.o., Jugoslávských partyzánů 639/26, Praha 6, Bubeneč, 16000	
(51) <b>A61K 38/43</b>	(2006.01)		
<b>A61K 47/32</b>	(2006.01)		
<b>A61P 17/00</b>	(2006.01)		
<b>A61K 9/06</b>	(2006.01)	(97) <b>EP 2742843</b>	
<b>A61K 38/48</b>	(2006.01)	(47) 20.04.2022	
<b>A61K 47/10</b>	(2006.01)	(97) 18.06.2014	
(96) 05.12.2007		(51) <b>A47L 15/42</b>	(2006.01)
(96) 07865205.4		<b>D06F 34/34</b>	(2020.01)
(73) Marizyme, Inc., Jupiter, FL 33458, US		<b>F25D 29/00</b>	(2006.01)
(72) DOLAK, Terence M., Andover, NJ 07821, US		(96) 09.12.2013	
RUTMAN, Max, 7550154 Santiago, CL		(96) 13196176.5	
VINCENT, Jan, 114 42 Stockholm, SE		(73) BSH Hausgeräte GmbH, 81739 München, DE	
HELLGREN, Kristian, 260 40 Viken, SE		(72) Gerstner, Norbert, 89542 Herbrechtingen, DE	
(54) <b>Enzymatická kompozice s řízeným uvolňováním a způsoby použití</b>		Merk, Tobias, 89407 Dillingen, DE	
(32) 868656 P		Racs, Florian, 89522 Heidenheim, DE	
(31) 05.12.2006		(54) <b>Domácí spotřebič s alespoň jedním zobrazovacím oknem</b>	
(33) US		(32) 102012222955	
(86) PCT/US2007/086455		(31) 12.12.2012	
(87) WO 2008/070698		(33) DE	
(74) PatentEnter s.r.o., Koliště 1965/13a, Brno, Černá Pole, 60200		(74) PatentEnter s.r.o., Koliště 1965/13a, Brno, Černá Pole, 60200	
(97) <b>EP 2513056</b>		(97) <b>EP 2744515</b>	
(47) 04.05.2022		(47) 09.02.2022	
(97) 14.07.2011		(97) 21.02.2013	
(51) <b>C07D 211/18</b>	(2006.01)	(51) <b>A61K 39/395</b>	(2006.01)
<b>C07K 17/10</b>	(2006.01)	<b>C07K 16/28</b>	(2006.01)
<b>C08B 37/02</b>	(2006.01)	(96) 14.08.2012	
<b>C08B 37/00</b>	(2006.01)	(96) 12747923.6	
<b>C08H 1/00</b>	(2006.01)	(73) MorphoSys AG, 82152 Planegg, DE	
<b>A61K 47/61</b>	(2017.01)	(72) AMERSDORFFER, Jutta, 85421 Hebertshausen, DE	
<b>A61K 47/64</b>	(2017.01)	STEIDL, Stefan, 81241 München, DE	
<b>A61P 31/00</b>	(2006.01)	WINDERLICH, Mark, 81371 München, DE	
<b>A61P 31/04</b>	(2006.01)	KROHN, Susanne, 81241 München, DE	
<b>A61P 37/04</b>	(2006.01)	ROJKJAER, Lisa, CH-8908 Hedingen, CH	
(96) 17.12.2010		(54) <b>Kombinovaná terapie anti-CD19 protilátkou a dusíkatým yperitem</b>	
(96) 10842660.2		(32) 11177658, 201161523861 P, 201261647539 P, 201261654097 P	
(73) Serum Institute of India Pvt. Ltd., Pune 411 028, IN		(31) 16.08.2011, 16.08.2011, 16.05.2012, 01.06.2012	
(72) LEES, Andrew, Silver Spring MD 20850, US		(33) EP, US, US, US	
(54) <b>Chemická činidla pro aktivaci polysacharidů při přípravě konjugovaných vakcín</b>		(86) PCT/EP2012/065906	
(32) 287593 P		(87) WO 2013/024097	
(31) 17.12.2009		(74) Všeťečka Zelený Švorčík a partneři, advokátní a patentová kancelář, JUDr. Michal Havlík, Hálkova 1406/2, Praha 2, Nové Město, 12000	
(33) US			
(86) PCT/US2010/061133		(97) <b>EP 2744826</b>	
(87) WO 2011/084705		(47) 09.02.2022	
(74) ŽOVICOVÁ & ŽOVIC IP, s.r.o., Záhradnícka 36, Bratislava, 82108		(97) 21.02.2013	
(97) <b>EP 2611461</b>		(51) <b>C07K 16/28</b>	(2006.01)
(47) 09.03.2022		<b>A61K 39/395</b>	(2006.01)
(97) 08.03.2012		(96) 14.08.2012	
(51) <b>A61K 39/39</b>	(2006.01)	(96) 12745883.4	
<b>A61K 9/127</b>	(2006.01)	(73) MorphoSys AG, 82152 Planegg, DE	
(96) 31.08.2011		(72) AMERSDORFFER, Jutta, 85421 Hebertshausen, DE	
(96) 11758014.2		STEIDL, Stefan, 81241 München, DE	
(73) GlaxoSmithKline Biologicals SA, 1330 Rixensart, BE		WINDERLICH, Mark, 81371 München, DE	
(72) GEALL, Andrew, Emeryville, CA 94662-8097, US		KROHN, Susanne, 81241 München, DE	
VERMA, Ayush, Emeryville, CA 94662-8097, US		ROJKJAER, Lisa, CH-8908 Hedingen, CH	
(54) <b>PEGylované lipozomy pro dodávání RNA kódující imunogen</b>		(54) <b>Kombinační terapie s anti-CD19 protilátkou a analogem purinu</b>	
(32) 378826 P		(32) 11177660, 201161523862 P	
(31) 31.08.2010		(31) 16.08.2011, 16.08.2011	
(33) US		(33) EP, US	

- (86) PCT/EP2012/065904  
(87) WO 2013/024095  
(74) Všetěčka Zelený Švorčík a partneři, advokátní a patentová kancelář, JUDr. Michal Havlík, Hálkova 1406/2, Praha 2, Nové Město, 12000
- 
- (97) **EP 2836203**  
(47) 09.03.2022  
(97) 17.10.2013  
(51) **A61K 31/661** (2006.01)  
**A61K 31/683** (2006.01)  
**A61P 17/00** (2006.01)  
**A61P 19/02** (2006.01)  
**A61P 29/00** (2006.01)  
**A61K 9/127** (2006.01)  
**A61K 9/107** (2006.01)  
**A61K 31/688** (2006.01)  
**A61K 31/685** (2006.01)  
**A61K 47/24** (2006.01)  
**A61K 9/00** (2006.01)  
(96) 12.04.2013  
(96) 13715989.3  
(73) Sequessome Technology Holdings Limited, Valletta 1436, MT  
(72) GARRAWAY, Richard, Wolf, London Greater London WC1B 3RA, GB  
EARL, Michael, London Greater London WC1B 3RA, GB  
YURDAKUL, Saruhan, London Greater London WC1B 3RA, GB  
BAVERSTOCK, Nicholas, London Greater London WC1B 3RA, GB  
(54) **Vežíkulární přípravky pro použití při léčbě bolesti nebo snížené pohyblivosti kloubu**  
(32) 201206486  
(31) 12.04.2012  
(33) GB  
(86) PCT/EP2013/057742  
(87) WO 2013/153221  
(74) Traplová Hakr Kubát, advokátní a patentová kancelář, Ing. Jan Kubát, patentový zástupce, Přístavní 24, Praha 7, 17000
- 
- (97) **EP 2901031**  
(47) 23.02.2022  
(97) 03.04.2014  
(51) **F16C 33/20** (2006.01)  
**B32B 15/08** (2006.01)  
**B32B 15/085** (2006.01)  
**B32B 27/20** (2006.01)  
**B32B 27/28** (2006.01)  
**B32B 27/32** (2006.01)  
(96) 27.09.2013  
(96) 13766993.3  
(73) Saint-Gobain Performance Plastics Pampus GmbH, 47877 Willich, DE  
(72) ZIEGLER, Julia, 40878 Ratingen, DE  
SCHMITJES, Olaf, 47807 Krefeld, DE  
AERTS, Marc A., B-2360 Oud Turnhout, BE  
(54) **Bezúdržbové kluzné ložisko s kombinovanou lepicí kluznou vrstvou**  
(32) 201261707454 P  
(31) 28.09.2012  
(33) US  
(86) PCT/EP2013/070239  
(87) WO 2014/049137  
(74) ZIVKO MIJATOVIĆ & PARTNERS s.r.o., Jugoslávských partyzánů 639/26, Praha 6, Bubeneč, 16000
- 
- (97) **EP 2912237**  
(47) 23.03.2022  
(97) 01.05.2014  
(51) **E04B 2/74** (2006.01)  
**E04B 1/61** (2006.01)  
**E04H 1/12** (2006.01)  
**F16B 5/00** (2006.01)  
(96) 22.10.2013  
(96) 13785337.0  
(73) Vitra AG, 4127 Birsfelden, CH  
(72) LÖFFLER, Jürgen, 79282 Ballrechten-Dottingen, DE  
MEYER, Klaus, 79618 Rheinfelden, DE  
(54) **Konstrukční sada ze stěnových prvků a spojek vložitelných mezi ně ke zřizování rozdělovačů místností**  
(32) 20752012  
(31) 23.10.2012
- 
- (33) CH  
(86) PCT/CH2013/000182  
(87) WO 2014/063263  
(74) Rott, Růžička & Guttman a spol., Vyskočilova 1566, Praha 4, Michle, 14000
- 
- (97) **EP 2914291**  
(47) 23.02.2022  
(97) 08.05.2014  
(51) **A61P 1/04** (2006.01)  
**A61P 19/00** (2006.01)  
**A61P 25/00** (2006.01)  
**C07K 16/18** (2006.01)  
**C07K 16/40** (2006.01)  
**A61K 39/00** (2006.01)  
(96) 01.11.2013  
(96) 13851256.1  
(73) Bioverativ USA Inc., South San Francisco, California 94080, US  
(72) VAN VLASSELAER, Peter, Woodside, CA 94062, US  
PARRY, Graham, South San Francisco, CA 94080, US  
STAGLIANO, Nancy, E., South San Francisco, CA 94080, US  
PANICKER, Sandip, South San Francisco, CA 94080, US  
(54) **Anti-C1s komplement protilátky a jejich použití**  
(32) 201261721916 P, 201361754123 P, 201361779180 P, 201361846402 P  
(31) 02.11.2012, 18.01.2013, 13.03.2013, 15.07.2013  
(33) US, US, US, US  
(86) PCT/US2013/068095  
(87) WO 2014/071206  
(74) Traplová Hakr Kubát, advokátní a patentová kancelář, Ing. Jan Kubát patentový zástupce, Přístavní 24, Praha 7, 17000
- 
- (97) **EP 2928672**  
(47) 30.03.2022  
(97) 12.06.2014  
(51) **B29C 48/02** (2019.01)  
**B29C 64/106** (2017.01)  
**B29C 48/92** (2019.01)  
**B29C 48/05** (2019.01)  
B29C 48/87 (2019.01)  
B33Y 10/00 (2015.01)  
B33Y 30/00 (2015.01)  
(96) 20.09.2013  
(96) 13861105.8  
(73) WobbleWorks, Inc., Wilmington DE 19801, US  
(72) DILWORTH, Peter, Everett, MA 02149, US  
BOGUE, Maxwell, New York, NY 10009-7770, US  
(54) **Ruční trojrozměrné kreslicí zařízení**  
(32) 201261733689 P, 201313831050  
(31) 05.12.2012, 14.03.2013  
(33) US, US  
(86) PCT/US2013/061004  
(87) WO 2014/088681  
(74) Mgr. Vojtěch Chloupek, advokát, Na příkopě 583/15, Praha 1, Staré Město, 11000
- 
- (97) **EP 2994347**  
(47) 23.02.2022  
(97) 13.11.2014  
(51) **B60Q 1/00** (2006.01)  
**G01S 17/931** (2020.01)  
**G01S 17/10** (2020.01)  
**G01S 13/931** (2020.01)  
**G01S 7/481** (2006.01)  
(96) 06.05.2014  
(96) 14724676.3  
(73) Bluetech Group GmbH, 1230 Wien, AT  
(72) ROLAND, Oberhammer, A-1040 Wien, AT  
ROBERT, Hranitzky, A-2540 Bad Vöslau, AT  
(54) **Světlomet vozidla nebo zadní světlo vozidla**  
(32) 3762013  
(31) 06.05.2013  
(33) AT

(86) PCT/EP2014/059250	(96) 27.01.2015
(87) WO 2014/180856	(96) 15707430.3
(74) Všetěčka Zelený Švorčík a partneři, advokátní a patentová kancelář, JUDr. Michal Havlík, Hálkova 1406/2, Praha 2, Nové Město, 12000	(73) Iscar Ltd., 24959 Tefen, IL
	(72) SASHIN, Alexander, 22103 Nahariya, IL
	(54) <b>Obráběcí nástroj mající nastavitelný obráběcí úhel vložky</b>
(97) <b>EP 3040475</b>	(32) 201414184431
(47) 05.01.2022	(31) 19.02.2014
(97) 06.07.2016	(33) US
(51) <b>D21C 1/00</b> (2006.01)	(86) PCT/IL2015/050095
<b>D21C 9/00</b> (2006.01)	(87) WO 2015/125130
<b>D21H 11/18</b> (2006.01)	(74) Rott, Růžička & Guttman a spol., Vyskočilova 1566, Praha 4, Michle, 14000
<b>D21B 1/30</b> (2006.01)	
<b>D21D 1/30</b> (2006.01)	
<b>D21D 1/34</b> (2006.01)	
<b>D21D 1/36</b> (2006.01)	
(96) 17.05.2010	(97) <b>EP 3158151</b>
(96) 16153032.4	(47) 20.04.2022
(73) FiberLean Technologies Limited, Par, Cornwall PL24 2SQ, GB	(97) 23.12.2015
(72) HUSBAND, John Claude, Par, Cornwall PL24 2SQ, GB	(51) <b>E05B 47/00</b> (2006.01)
SVENDING, Per, Par, Cornwall PL24 2SQ, SE	<b>E05B 79/20</b> (2014.01)
SKUSE, David Robert, Par, Cornwall PL24 SQ, GB	<b>E05B 81/06</b> (2014.01)
MOTSI, Tafadzwa, Par, Cornwall PL24 2SQ, GB	<b>H02K 21/14</b> (2006.01)
LIKITALO, Mikko, Par, Cornwall PL24 2SQ, GB	<b>H02K 37/12</b> (2006.01)
COLES, Alan, Par, Cornwall PL24 2SQ, GB	<b>H02K 21/24</b> (2006.01)
(54) <b>Kompozice papírového plniva</b>	<b>H02K 33/16</b> (2006.01)
(32) 0908401	(96) 27.05.2015
(31) 15.05.2009	(96) 15723542.5
(33) GB	(73) Brose Schliesssysteme GmbH & Co. KG, 42369 Wuppertal, DE
(74) PatentEnter s.r.o., Koliště 1965/13a, Brno, Černá Pole, 60200	(72) REINERT, Jörg, 42899 Remscheid, DE
	PSZOLA, Peter, 53123 Bonn, DE
	KOTHE, Markus, 42553 Velberg, DE
	STEINSHORN, Axel, 97957 Wittighausen, DE
(97) <b>EP 3065543</b>	(54) <b>Zámek motorového vozidla</b>
(47) 02.03.2022	(32) 102014108712
(97) 14.05.2015	(31) 21.06.2014
(51) <b>A01N 25/06</b> (2006.01)	(33) DE
<b>A01N 39/04</b> (2006.01)	(86) PCT/EP2015/061620
<b>A01N 25/04</b> (2006.01)	(87) WO 2015/193066
<b>A01N 57/20</b> (2006.01)	(74) Traplová Hakr Kubát, advokátní a patentová kancelář, Ing. Jan Kubát, patentový zástupce, Přístavní 24, Praha 7, 17000
<b>A01P 13/00</b> (2006.01)	
(96) 07.11.2014	(97) <b>EP 3184194</b>
(96) 14860867.2	(47) 09.03.2022
(73) Corteva Agriscience LLC, Indianapolis, IN 46268, US	(97) 28.06.2017
(72) SHAO, Hui, Carmel, IN 46074, US	(51) <b>B21J 15/04</b> (2006.01)
TANK, Holger, Indianapolis, IN 46204, US	<b>B21J 15/10</b> (2006.01)
(54) <b>Emulzní koncentráty pesticidů obsahující ropné oleje a způsoby použití</b>	<b>B21J 15/32</b> (2006.01)
(32) 201361901562 P	<b>B21J 15/26</b> (2006.01)
(31) 08.11.2013	(96) 13.12.2016
(33) US	(96) 16203585.1
(86) PCT/US2014/064489	(73) HONSEL Distribution GmbH & Co. KG, 24536 Neumünster, DE
(87) WO 2015/069984	(72) Honsel, Michael H., 24402 Esgrus, DE
(74) PATENTSERVIS Praha a.s., Na Podkovce 281/10, Praha 4, Podolí, 14700	(54) <b>Způsob provozu elektricky poháněného ručního nýtovacího zařízení a elektricky poháněné ruční nýtovací zařízení</b>
	(32) 102015122374
(97) <b>EP 3103935</b>	(31) 21.12.2015
(47) 23.02.2022	(33) DE
(97) 14.12.2016	(74) FISCHER IP s.r.o., Na hrobci 294/5, Praha 2, Nové Město, 12800
(51) <b>E04B 2/86</b> (2006.01)	
<b>E04C 5/20</b> (2006.01)	
E04C 5/18 (2006.01)	
(96) 09.06.2016	(97) <b>EP 3206481</b>
(96) 16173788.7	(47) 09.03.2022
(73) AVI Alpenländische Veredelungs-Industrie Gesellschaft m.b.H., 8074 Raaba, AT	(97) 21.04.2016
(72) Ritter, Martin, 8044 Graz, AT	(51) <b>A01H 5/00</b> (2018.01)
(54) <b>Výztužné zařízení</b>	<b>C12N 15/82</b> (2006.01)
(32) 5011015 U	<b>C12N 9/02</b> (2006.01)
(31) 09.06.2015	<b>C07K 14/195</b> (2006.01)
(33) AT	(96) 30.09.2015
(74) INPARTNERS GROUP, Mgr. Simona Hejdová, advokátka, Tuřanka 1519/115a, Brno, Slatina, 62700	(96) 15850754.1
	(73) Monsanto Technology LLC, St. Louis, MO 63167, US
(97) <b>EP 3107675</b>	(72) ELLIS, Christine, M., St. Louis, MO 63167, US
(47) 06.04.2022	EVDOKIMOV, Artem, G., St. Louis, MO 63167, US
(97) 27.08.2015	FENG, Paul, C.C., St. Louis, MO 63167, US
(51) <b>B23C 5/10</b> (2006.01)	FU, Xiaoran, St. Louis, MO 63167, US
<b>B23C 5/24</b> (2006.01)	LARUE, Clayton, T., St. Louis, MO 63167, US
<b>B23B 51/10</b> (2006.01)	NAGEOTTE, Jeffrey, R., St. Louis, MO 63167, US
	READ, Andrew, C., St. Louis, MO 63167, US
	SHI, Lei, St. Louis, MO 63167, US
	WOLLACOTT, Andrew, M., St. Louis, MO 63167, US



(54) **Geny pro toleranci k herbicidům a způsoby jejich použití**  
(32) 201462064343 P  
(31) 15.10.2014  
(33) US  
(86) PCT/US2015/053123  
(87) WO 2016/060843  
(74) Traplová Hakr Kubát, advokátní a patentová kancelář, Ing. Jan Kubát, patentový zástupce, Přístavní 24, Praha 7, 17000

(97) **EP 3231036**  
(47) 05.01.2022  
(97) 16.06.2016  
(51) **H01Q 1/32** (2006.01)  
**H01Q 9/32** (2006.01)  
**H01Q 5/335** (2015.01)  
**H01Q 5/50** (2015.01)  
H03H 7/38 (2006.01)  
(96) 23.11.2015  
(96) 15797686.1  
(73) Desay SV Automotive Europe GmbH, 99428 Weimar OT Legefeld, DE  
(72) BULBIN, Yuri, 07407 Rudolstadt, DE

(54) **Monopolární anténa s krátkou tyčí pro použití v mobilní oblasti**  
(32) 202014009872 U, 202015001905 U  
(31) 12.12.2014, 11.03.2015  
(33) DE, DE  
(86) PCT/EP2015/077312  
(87) WO 2016/091559  
(74) Traplová Hakr Kubát, advokátní a patentová kancelář, Ing. Jan Kubát, patentový zástupce, Přístavní 24, Praha 7, 17000

(97) **EP 3246491**  
(47) 13.04.2022  
(97) 22.11.2017  
(51) **E04G 21/04** (2006.01)  
**A01G 25/09** (2006.01)  
**B65H 75/00** (2006.01)  
(96) 26.01.2017  
(96) 17153251.8  
(73) Fasterholt Maskinfabrik A/S, 7330 Brande, DK  
(72) Jensen, Mogens Bode, 7840 Højslev, DK  
(54) **Mobilní distribuční zařízení pro rozdělování husté hmoty**  
(32) 201600295  
(31) 17.05.2016  
(33) DK  
(74) Patent-K s.r.o., Husnikova 2086/22, Praha 5, Stodůlky, 15800

(97) **EP 3247711**  
(47) 09.03.2022  
(97) 28.07.2016  
(51) **C07D 405/14** (2006.01)  
**A61K 31/4439** (2006.01)  
**A61P 31/10** (2006.01)  
(96) 14.01.2016  
(96) 16703009.7  
(73) Scynexis, Inc., Research Triangle Park, NC 27709-2878, US  
(72) ZHANG, Yi, Suzhou Jiangsu 215123, CN  
(54) **Nové soli a polymorfy SCY-078**  
(32) PCT/CN2015/070967  
(31) 19.01.2015  
(33) CN  
(86) PCT/US2016/013356  
(87) WO 2016/118396  
(74) ŽOVICOVÁ & ŽOVIC IP, s.r.o., Záhradnícka 36, Bratislava, 82108

(97) **EP 3261467**  
(47) 30.03.2022  
(97) 01.09.2016  
(51) **A24F 47/00** (2020.01)  
(96) 26.02.2016  
(96) 16709729.4  
(73) Nicoventures Trading Limited, London WC2R 3LA, GB  
(72) TURNER, Dominic, London WC2R 3LA, GB  
DICKENS, Colin, London WC2R 3LA, GB  
(54) **Patrona, součásti a způsoby pro vytvoření inhalovatelného média**  
(32) 201503411, 201504756  
(31) 27.02.2015, 20.03.2015

(33) GB, GB  
(86) PCT/EP2016/054159  
(87) WO 2016/135331  
(74) Traplová Hakr Kubát, advokátní a patentová kancelář, Ing. Jan Kubát, patentový zástupce, Přístavní 24, Praha 7, 17000

(97) **EP 3292149**  
(47) 01.12.2021  
(97) 10.11.2016  
(51) **C07K 16/28** (2006.01)  
**C07K 16/30** (2006.01)  
**A61K 47/68** (2017.01)  
**A61P 35/00** (2006.01)  
**C07K 7/08** (2006.01)  
(96) 04.05.2016  
(96) 16722495.5  
(73) CytomX Therapeutics, Inc., South San Francisco, California 94080, US  
SAGERT, Jason Gary, San Mateo, California 94403, US  
TIPTON, Kimberly Ann, San Francisco, California 94122, US  
TERRETT, Jonathan Alexander, Lexington, Massachusetts 02420, US  
SINGH, Shweta, Fremont, California 94555, US  
WEAVER, Annie Yang, San Mateo, California 94403, US  
DESNOYERS, Luc Roland, San Francisco, California 94121, US  
(54) **Aktivovatelné ANTI-CD71 protilátky a způsoby jejich použití**  
(32) 201562156838 P, 201562257321 P, 201562257484 P, 201662277775 P, 201662310553 P, 201662315276 P  
(31) 04.05.2015, 19.11.2015, 19.11.2015, 12.01.2016, 18.03.2016, 30.03.2016  
(33) US, US, US, US, US, US  
(86) PCT/US2016/030738  
(87) WO 2016/179257  
(74) PatentEnter s.r.o., Koliště 1965/13a, Brno, Černá Pole, 60200

(97) **EP 3301152**  
(47) 04.05.2022  
(97) 04.04.2018  
(51) **C11D 1/02** (2006.01)  
**C11D 3/20** (2006.01)  
**C11D 11/00** (2006.01)  
**C11D 17/06** (2006.01)  
**C11D 3/12** (2006.01)  
(96) 21.06.2017  
(96) 17177079.5  
(73) The Procter & Gamble Company, Cincinnati, OH 45202, US  
(72) TANTAWY, Hossam Hassan, Newcastle upon Tyne, NE12 9TS, GB  
CARAGAY, Jose Rodel Mabilangan, Newcastle-upon-Tyne, NE12 9TS, GB  
ROBLES, Eric San Jose, Newcastle-upon-Tyne, NE12 9TS, GB  
(54) **Základní částice detergentu sušené rozprašováním, které způsobují nízké ph v práci kapalině**  
(32) 16192072  
(31) 03.10.2016  
(33) EP  
(74) FISCHER IP s.r.o., Na hrobci 294/5, Praha 2, Nové Město, 12800

(97) **EP 3310637**  
(47) 09.03.2022  
(97) 23.02.2017  
(51) **B61K 9/02** (2006.01)  
(96) 27.07.2016  
(96) 16750127.9  
(73) Siemens Mobility GmbH, 81739 München, DE  
(72) BAIER, Torsten, 38315 Schladen, DE  
(54) **Testovací zařízení a způsob kontroly definovaného profilu vlakové soupravy vozidel, zejména kolejových vozidel**  
(32) 102015215572  
(31) 14.08.2015  
(33) DE  
(86) PCT/EP2016/067859  
(87) WO 2017/029084  
(74) Čermák a spol., JUDr. Karel Čermák Ph.D., LL.M., Elišky Peškové 735/15, Praha 5, Smíchov, 15000

(97) **EP 3325387**  
(47) 23.02.2022  
(97) 02.02.2017  
(51) **B65H 29/24** (2006.01)

	<b>B65H 5/22</b>	(2006.01)	(96)	17743673.0	
	<b>B65H 39/14</b>	(2006.01)	(73)	Shandong Zhonghai Pharmaceutical CO., Ltd., Weifang Shandong Province, CN	
	<b>B65G 29/02</b>	(2006.01)	(72)	CHENG, Qian, Weifang Shandong 261041, CN	
	<b>B65G 47/84</b>	(2006.01)		CHENG, Long, Weifang Shandong 261041, CN	
	<b>B65G 47/91</b>	(2006.01)		XU, Baozhen, Weifang Shandong 261041, CN	
(96)	22.07.2016		(54)	<b>Léčivý přípravek pro použití při léčbě dny</b>	
(96)	16831149.6		(32)	201610063691	
(73)	Curt G. Joa, Inc., Sheboygan Falls, WI 53085, US		(31)	29.01.2016	
(72)	INGOLE, Sudeep, Sheboygan, WI 53083, US		(33)	CN	
	PELLAND, Jon, A., Sheboygan, WI 53083, US		(86)	PCT/CN2017/071864	
(54)	<b>Přístroj a způsoby pro komutaci vakua</b>		(87)	WO 2017/129058	
(32)	201562196736 P, 201562248155 P		(74)	PatentEnter s.r.o., Koliště 1965/13a, Brno, Černá Pole, 60200	
(31)	24.07.2015, 29.10.2015				
(33)	US, US				
(86)	PCT/US2016/043683		(97)	<b>EP 3411688</b>	
(87)	WO 2017/019544		(47)	13.04.2022	
(74)	PatentEnter s.r.o., Koliště 1965/13a, Brno, Černá Pole, 60200		(97)	10.08.2017	
			(51)	<b>G01N 11/08</b>	(2006.01)
(97)	<b>EP 3359363</b>		(96)	01.02.2017	
(47)	09.03.2022		(96)	17703370.1	
(97)	13.04.2017		(73)	Leistrütz Extrusionstechnik GmbH, 90459 Nürnberg, DE	
(51)	<b>B29B 11/14</b>	(2006.01)	(72)	MIETHLINGER, Jürgen, 4851 Gampem, AT	
	<b>B65D 1/02</b>	(2006.01)	(54)	<b>Reometr s cyklicky se zužujícím a rozšiřujícím průřezem</b>	
	<b>B65D 1/46</b>	(2006.01)	(32)	102016201537	
	B29C 49/12	(2006.01)	(31)	02.02.2016	
	B29C 49/06	(2006.01)	(33)	DE	
(96)	05.10.2016		(86)	PCT/EP2017/052112	
(96)	16784809.2		(87)	WO 2017/134084	
(73)	Alpla Werke Alwin Lehner GmbH & Co. KG, 6971 Hard, AT		(74)	Traplová Hakr Kubát, advokátní a patentová kancelář, Ing. Jan Kubát, patentový zástupce, Přístavní 24, Praha 7, 17000	
(72)	DORNBACH, Christian, 6971 Hard, AT				
(54)	<b>Předlisek pro výrobu plastové nádoby v procesu protahovacího vyfukování</b>		(97)	<b>EP 3436535</b>	
(32)	14622015		(47)	30.03.2022	
(31)	08.10.2015		(97)	05.10.2017	
(33)	CH		(51)	<b>C09D 161/06</b>	(2006.01)
(86)	PCT/EP2016/073781			<b>C10M 169/04</b>	(2006.01)
(87)	WO 2017/060293			<b>C10M 145/24</b>	(2006.01)
(74)	FISCHER IP s.r.o., Na hrobcí 294/5, Praha 2, Nové Město, 12800			<b>C10M 111/04</b>	(2006.01)
			(96)	22.02.2017	
(97)	<b>EP 3388708</b>		(96)	17706749.3	
(47)	27.04.2022		(73)	Federal-Mogul Nürnberg GmbH, 90441 Nürnberg, DE	
(97)	17.10.2018			Reicolor Chemie-GmbH Chemische- U. Lackfabrik, 90518 Altdorf b. Nürnberg, DE	
(51)	<b>F16F 1/366</b>	(2006.01)	(72)	LEITZMANN, Dominik, 90513 Weiherhof, DE	
	<b>F16F 1/36</b>	(2006.01)		BLÜMM, Monika, 90537 Feucht, DE	
	<b>B29L 31/00</b>	(2006.01)		FUHRMANN, Thomas, 91207 Lauf/Peg., DE	
	<b>B29C 70/08</b>	(2006.01)		DANNENFELDT, Margrit, 90480 Nürnberg, DE	
	<b>B29K 307/04</b>	(2006.01)		ADAM, Achim, 64569 Nauheim, DE	
	<b>B29K 309/08</b>	(2006.01)		REITENSPIESS, Jürgen, 90518 Altdorf, DE	
	<b>B29K 277/00</b>	(2006.01)	(54)	<b>Mazivo proti tření pro potahování pístů motorů</b>	
	<b>B60G 11/14</b>	(2006.01)	(32)	102016205199	
(96)	17.08.2012		(31)	30.03.2016	
(96)	18174291.7		(33)	DE	
(73)	Mitsubishi Steel MFG. CO., LTD., Tokyo 104-8550, JP		(86)	PCT/EP2017/054011	
(72)	YOSHIOKA, Jun, Michigan, 48187, US		(87)	WO 2017/167505	
(54)	<b>Kompozitní spirálová pružina</b>		(74)	Všetečka Zelený Švorčík a partneři, advokátní a patentová kancelář, JUDr. Michal Havlík, Hálkova 1406/2, Praha 2, Nové Město, 12000	
(32)	201213551977				
(31)	18.07.2012				
(33)	US				
(74)	ZIVKO MIJATOVIC & PARTNERS s.r.o., Jugoslávských partyzánů 639/26, Praha 6, Bubeneč, 16000		(97)	<b>EP 3442578</b>	
			(47)	09.02.2022	
			(97)	19.10.2017	
(97)	<b>EP 3406258</b>		(51)	<b>A61K 39/395</b>	(2006.01)
(47)	02.03.2022			<b>C07K 16/28</b>	(2006.01)
(97)	03.08.2017			<b>A61P 35/00</b>	(2006.01)
(51)	<b>A61K 38/14</b>	(2006.01)	(96)	14.04.2017	
	<b>A61K 38/16</b>	(2006.01)	(96)	17783254.0	
	<b>A61K 38/10</b>	(2006.01)	(73)	The Board of Trustees of the Leland Stanford Junior University, Stanford, CA 94305-2038, US	
	<b>A61K 31/715</b>	(2006.01)			
	<b>A61K 31/7012</b>	(2006.01)	(72)	WEISSMAN, Irving L., Stanford California 94305, US	
	<b>A61P 19/06</b>	(2006.01)		CHAO, Mark P., Mountain View California 94040, US	
	<b>A61K 36/898</b>	(2006.01)		MAJETI, Ravindra, Palo Alto California 94303, US	
	<b>A61K 36/21</b>	(2006.01)		LIU, Jie, Palo Alto California 94303, US	
	<b>A61K 36/315</b>	(2006.01)		VOLKMER, Jens-Peter, Menlo Park California 94025, US	
	<b>A61K 36/48</b>	(2006.01)	(54)	<b>Způsoby pro stanovení a dosažení terapeuticky účinných dávek látek proti CD47 při léčbě nádorového onemocnění</b>	
	<b>A61K 36/05</b>	(2006.01)	(32)	201662323330 P, 201662427679 P	
(96)	20.01.2017				

- (31) 15.04.2016, 29.11.2016  
(33) US, US  
(86) PCT/US2017/027662  
(87) WO 2017/181033  
(74) Všetečka Zelený Švorčík a partneři, advokátní a patentová kancelář, JUDr. Michal Havlík, Hálkova 1406/2, Praha 2, Nové Město, 12000
- 
- (97) **EP 3449939**  
(47) 30.03.2022  
(97) 02.11.2017  
(51) **C07K 16/28** (2006.01)  
**A61K 39/395** (2006.01)  
**A61P 35/00** (2006.01)  
(96) 27.04.2016  
(96) 16900546.9  
(73) Green Cross Corporation, Yongin-si, Gyeonggi-do 16924, KR  
Mogam Institute for Biomedical Research, Gyeonggi-do 16924, KR  
(72) WON, Jong-Hwa, Yongin-si Gyeonggi-do 16924, KR  
LIM, Yangmi, Yongin-si Gyeonggi-do 16924, KR  
HUR, Min-Kyu, Yongin-si Gyeonggi-do 16924, KR  
(54) **Farmaceutický prostředek pro inhibici metastáz rakoviny obsahující jako aktivní složku protilátky, která se specificky váží na receptor epidermálního růstového faktoru**  
(86) PCT/KR2016/004418  
(87) WO 2017/188472  
(74) Všetečka Zelený Švorčík a partneři, advokátní a patentová kancelář, JUDr. Michal Havlík, Hálkova 1406/2, Praha 2, Nové Město, 12000
- 
- (97) **EP 3455222**  
(47) 02.03.2022  
(97) 16.11.2017  
(51) **C07D 417/12** (2006.01)  
**C07D 417/14** (2006.01)  
**A61K 51/04** (2006.01)  
(96) 12.05.2017  
(96) 17796928.4  
(73) The Johns Hopkins University, Baltimore, MD 21218, US  
(72) YANG, Xing, Baltimore, Maryland 21218, US  
MINN, Il, Ellicott City, Maryland 21043, US  
ROWE, Steven, Baltimore, Maryland 21218, US  
RAY, Sangeeta, Ellicott City, Maryland 21042, US  
MEASE, Ronnie C., Fairfax, Virginia 22030, US  
GORIN, Michael, Baltimore, Maryland 21218, US  
ALLAF, Mohamad, Baltimore, Maryland 21237, US  
POMPER, Martin G., Baltimore, Maryland 21212, US  
(54) **Nukleární zobrazovací a radioterapeutické látky cílené na karbonickou anhydrázu ix a jejich použití**  
(32) 201662336043 P  
(31) 13.05.2016  
(33) US  
(86) PCT/US2017/032384  
(87) WO 2017/197251  
(74) Traplová Hakr Kubát, advokátní a patentová kancelář, Ing. Jan Kubát patentový zástupce, Přístavní 24, Praha 7, 17000
- 
- (97) **EP 3463616**  
(47) 23.02.2022  
(97) 07.12.2017  
(51) **B01D 46/10** (2006.01)  
**B01D 46/52** (2006.01)  
(96) 08.05.2017  
(96) 17721703.1  
(73) MANN+HUMMEL GmbH, 71636 Ludwigsburg, DE  
(72) DIRNBERGER, Timo, 71672 Marbach, DE  
SCHMID, Daniel, 74343 Sachsenheim, DE  
JOOS, Bernd, 73547 Lorch, DE  
(54) **Filtrační prvek filtračního zařízení a filtrační zařízení**  
(32) 102016006607  
(31) 02.06.2016  
(33) DE  
(86) PCT/EP2017/060872  
(87) WO 2017/207218  
(74) Čermák a spol., JUDr. Karel Čermák Ph.D. LL.M., advokát, Elišky Peškové 735/15, Praha 5, Smíchov, 15000
- 
- (97) **EP 3478832**  
(47) 23.02.2022  
(97) 04.01.2018  
(51) **C12N 15/01** (2006.01)  
**C12N 15/10** (2006.01)  
**C12N 15/85** (2006.01)  
(96) 23.06.2017  
(96) 17733800.1  
(73) Carlsberg A/S, 1799 Copenhagen V, DK  
WENDT, Toni, 1953 Frederiksberg, DK  
(72) OLSEN, Ole, 2300 Copenhagen S, DK  
KNUDSEN, Soren, 2760 Måløv, DK  
THOMSEN, Hanne, Cecilie, 2500 Valby, DK  
STRIEBECK, Alexander, 1953 Frederiksberg C, DK  
SKADHAUGE, Birgitte, 3460 Birkerød, DK  
RASMUSSEN, Magnus Wohlfahrt, 1657 Copenhagen V, DK  
CARCIOFI, Massimiliano, 2300 Copenhagen, DK  
(54) **Způsob pro screening mutantů v populaci organismů aplikací shromažďovacího a rozdělovacího přístupu**  
(32) 201670485  
(31) 01.07.2016  
(33) DK  
(86) PCT/EP2017/065516  
(87) WO 2018/001884  
(74) PatentEnter s.r.o., Koliště 1965/13a, Brno, Černá Pole, 60200
- 
- (97) **EP 3494050**  
(47) 26.01.2022  
(97) 08.02.2018  
(51) **B65B 25/04** (2006.01)  
**B65B 39/00** (2006.01)  
**B65B 39/02** (2006.01)  
**B65B 39/12** (2006.01)  
**B65B 9/093** (2012.01)  
**B65B 35/54** (2006.01)  
(96) 02.08.2017  
(96) 17772757.5  
(73) Saclark S.r.l., 39100 Bolzano (BZ), IT  
(72) SALA, Gianmario, 39100 Bolzano (BZ), IT  
(54) **Vylepšený přístroj pro plnění sáčků**  
(32) 201600081813  
(31) 03.08.2016  
(33) IT  
(86) PCT/IB2017/054716  
(87) WO 2018/025193  
(74) Všetečka Zelený Švorčík a partneři, advokátní a patentová kancelář, JUDr. Otakar Švorčík, Hálkova 1406/2, Praha 2, Nové Město, 12000
- 
- (97) **EP 3495525**  
(47) 06.04.2022  
(97) 08.02.2018  
(51) **H01F 1/18** (2006.01)  
**H01F 1/147** (2006.01)  
**C21D 1/74** (2006.01)  
**C22C 38/00** (2006.01)  
**C22C 38/02** (2006.01)  
**C22C 38/04** (2006.01)  
**C22C 38/06** (2006.01)  
**C22C 38/14** (2006.01)  
**C22C 38/34** (2006.01)  
**C22C 38/42** (2006.01)  
**C22C 38/50** (2006.01)  
**C21D 8/12** (2006.01)  
**C22C 38/60** (2006.01)  
(96) 02.08.2017  
(96) 17837043.3  
(73) Nippon Steel Corporation, Tokyo, JP  
(72) NATORI, Yoshiaki, Tokyo 100-8071, JP  
YASHIKI, Hiroyoshi, Tokyo 100-8071, JP  
TAKAHASHI, Masaru, Tokyo 100-8071, JP  
TAKEDA, Kazutoshi, Tokyo 100-8071, JP  
MATSUMOTO, Takuya, Tokyo 100-8071, JP  
(54) **Neorientovaný ocelový plech pro elektrotechnické účely, způsob výroby neorientovaného ocelového plechu pro elektrotechnické účely, a způsob výroby jádra motoru**  
(32) 2016154206

(31) 05.08.2016  
(33) JP  
(86) PCT/JP2017/028144  
(87) WO 2018/025941  
(74) PATENTSERVIS Praha a.s., Na Podkovce 281/10, Praha 4, Podolí, 14700

(97) **EP 3505822**  
(47) 23.02.2022  
(97) 01.03.2018  
(51) **F21V 29/00** (2015.01)  
**F21V 29/503** (2015.01)  
**F21V 29/61** (2015.01)  
**F21V 14/02** (2006.01)  
(96) 21.09.2016  
(96) 16905691.8  
(73) Guangzhou Haoyang Electronic Co., Ltd., Guangzhou, Guangdong 511450, CN  
(72) JIANG, Weikai, Guangzhou Guangdong 511450, CN  
(54) **Pohyblivý tepelný systém typu vybaveného vhnáním vzduchu a určený pro jevištní svítidlo**  
(32) 201610706284  
(31) 23.08.2016  
(33) CN  
(86) PCT/CN2016/099610  
(87) WO 2018/035906  
(74) Čermák a spol., JUDr. Karel Čermák Ph.D. LL.M., advokát, Elišky Peškové 735/15, Praha 5, Smíchov, 15000

(97) **EP 3513809**  
(47) 02.03.2022  
(97) 22.03.2018  
(51) **A61K 45/00** (2006.01)  
**A61K 9/08** (2006.01)  
**A61K 31/4709** (2006.01)  
**A61K 47/02** (2006.01)  
**A61K 47/10** (2017.01)  
**A61K 47/14** (2017.01)  
**A61K 47/26** (2006.01)  
**A61K 47/32** (2006.01)  
**A61K 47/34** (2017.01)  
**A61K 47/38** (2006.01)  
**A61K 47/40** (2006.01)  
**A61P 9/10** (2006.01)  
**A61P 27/02** (2006.01)  
**A61K 9/00** (2006.01)  
(96) 13.09.2017  
(96) 17850954.3  
(73) Kyowa Kirin Co., Ltd., Tokyo, 100-0004, JP  
(72) HANIUDA, Hiroki, Tokyo 100-8185, JP  
ENOKIZONO, Sachiko, Tokyo 100-8185, JP  
NAKAZATO, Tomoyuki, Tokyo 100-8185, JP  
TOKUDA, Takuya, Tokyo 100-8185, JP  
FUJIKI, Norie, Tokyo 100-8185, JP  
(54) **Medicínální kompozice obsahující tivozanib**  
(32) 2016178599  
(31) 13.09.2016  
(33) JP  
(86) PCT/JP2017/033161  
(87) WO 2018/052053  
(74) Traplová Hakr Kubát, advokátní a patentová kancelář, Ing. Jan Kubát patentový zástupce, Přístavní 24, Praha 7, 17000

(97) **EP 3523352**  
(47) 16.02.2022  
(97) 12.04.2018  
(51) **C08G 73/06** (2006.01)  
**C09J 179/04** (2006.01)  
(96) 03.10.2017  
(96) 17780702.1  
(73) Nolax AG, 6203 Sempach Station, CH  
(72) LÄPPLE, Markus, 6206 Neuenkirch, CH  
ZIMMERMANN, Erika, 6003 Luzern, CH  
BUSER, Stephan, 6210 Sursee, CH  
MÜLLER, Alfredo, 8008 Zürich, CH  
(54) **Lepidlo na bázi kyanatesteru a způsob výroby lepidla na bázi kyanatesteru**

(32) 16192527  
(31) 06.10.2016  
(33) EP  
(86) PCT/EP2017/075051  
(87) WO 2018/065399  
(74) Čermák a spol., JUDr. Karel Čermák Ph.D., LL.M., Elišky Peškové 735/15, Praha 5, Smíchov, 15000

(97) **EP 3530761**  
(47) 27.04.2022  
(97) 28.08.2019  
(51) **C21D 9/08** (2006.01)  
**C22C 38/02** (2006.01)  
**C22C 38/04** (2006.01)  
**C22C 38/06** (2006.01)  
**C22C 38/18** (2006.01)  
**C22C 38/22** (2006.01)  
**C22C 38/26** (2006.01)  
**C22C 38/28** (2006.01)  
**C22C 38/40** (2006.01)  
**C22C 38/44** (2006.01)  
**C22C 38/46** (2006.01)  
**C22C 38/48** (2006.01)  
**C22C 38/50** (2006.01)  
**C21D 8/10** (2006.01)  
C22C 38/08 (2006.01)  
C22C 38/12 (2006.01)  
C22C 38/14 (2006.01)  
C22C 38/24 (2006.01)  
C22C 38/42 (2006.01)  
C22C 38/54 (2006.01)  
C21D 1/25 (2006.01)  
F16L 9/02 (2006.01)  
C21D 8/00 (2006.01)  
(96) 23.02.2018  
(96) 18158401.2  
(73) Vallourec Deutschland GmbH, 40472 Düsseldorf, DE  
(72) KHOUJA Mahrez, 92100 Boulogne-Billancourt, FR  
KOSCHLIG Bernhard, 92100 Boulogne-Billancourt, FR  
HOJDA Ralf, 92100 Boulogne-Billancourt, FR  
(54) **Oceli s vysokou pevností v tahu a houževnatostí**  
(74) PATENTSERVIS Praha a.s., Na Podkovce 281/10, Praha 4, Podolí, 14700

(97) **EP 3540102**  
(47) 23.03.2022  
(97) 05.07.2018  
(51) **D01H 1/42** (2006.01)  
**D01H 7/18** (2006.01)  
(96) 07.04.2017  
(96) 17723157.8  
(73) Twistperfect, S.L., 08224 Terrassa (Barcelona), ES  
Casumconi, S.L., 08232 Viladecavalls (Barcelona), ES  
(72) GALAN LLONGUERAS, Jordi, 08232 Viladecavalls (Barcelona), ES  
GALAN LLONGUERAS, Albert, 08224 Terrassa (Barcelona), ES  
(54) **Proces sprádkání a/nebo splétání přízi**  
(32) 201631732, 201730352  
(31) 30.12.2016, 16.03.2017  
(33) ES, ES  
(86) PCT/IB2017/052009  
(87) WO 2018/122625  
(74) ŽOVICOVÁ & ŽOVIC IP, s.r.o., Záhradnícka 36, Bratislava, 82108

(97) **EP 3563152**  
(47) 16.02.2022  
(97) 05.07.2018  
(51) **G01N 33/22** (2006.01)  
(96) 15.12.2017  
(96) 17825908.1  
(73) Engie, 92400 Courbevoie, FR  
(72) OURLIAC, Mathieu, 77165 Saint Soupplets, FR  
CAPELA, Sandra, 92210 SAINT-CLOUD, FR  
LANTOINE, Laurent, 78700 Conflans Sainte Honorine, FR  
MANJOO, Naushad, 95600 Eaubonne, FR  
(54) **Způsob odhadování spalovací charakteristiky plynu, který obsahuje plynný vodík**  
(32) 1663468

(31) 28.12.2016  
(33) FR  
(86) PCT/FR2017/053613  
(87) WO 2018/122490  
(74) Všeťečka Zelený Švorčík a partneři, advokátní a patentová kancelář, JUDr. Michal Havlík, Hálkova 1406/2, Praha 2, Nové Město, 12000

(97) **EP 3566041**  
(47) 23.02.2022  
(97) 12.07.2018  
(51) **G01N 21/01** (2006.01)  
**G02B 21/24** (2006.01)  
(96) 19.12.2017  
(96) 17889560.3  
(73) Illumina, Inc., San Diego, CA 92122, US  
(72) FENG, Wenyi, San Diego California 92122, US  
PRINCE, Simon, San Diego California 92122, US  
NEWMAN, Peter Clarke, San Diego 92122, US  
WATSON, Dakota, San Diego California 92122, US  
HONG, Stanley S., San Diego California 92122, US  
KRUMBUEGEL, Marco A., San Diego California 92122, US  
SUN, Yinghua, San Diego California 92122, US  
CARSON, Andrew James, San Diego California 92122, US  
SIU, Merek C., San Diego California 92122, US

(54) **Modulární systémy a metody optické analýzy**  
(32) 201762442937 P, 201704771  
(31) 05.01.2017, 24.03.2017  
(33) US, GB  
(86) PCT/IB2017/058176  
(87) WO 2018/127757  
(74) FISCHER IP s.r.o., Na hrobci 294/5, Praha 2, Nové Město, 12800

(97) **EP 3569753**  
(47) 16.02.2022  
(97) 20.11.2019  
(51) **D04H 3/16** (2006.01)  
**D01D 5/098** (2006.01)  
**D01F 1/10** (2006.01)  
**D01F 8/00** (2006.01)  
**D01F 8/06** (2006.01)  
(96) 17.05.2017  
(96) 19177272.2  
(73) Reifenhäuser GmbH & Co. KG Maschinenfabrik, 53844 Troisdorf, DE  
Fibertex Personal Care A/S, 9220 Aalborg, DK  
(72) Sommer, Sebastian, 53844 Troisdorf, DE  
Hansen, Morten Rise, 9000 Aalborg, DK  
(54) **Způsob výroby spundbond netkaných látek vyrobených z kontinuálních vláken**  
(32) 102016109115  
(31) 18.05.2016  
(33) DE  
(74) Čermák a spol., JUDr. Karel Čermák Ph.D., LL.M., Elišky Peškové 735/15, Praha 5, Smíchov, 15000

(97) **EP 3573600**  
(47) 02.03.2022  
(97) 02.08.2018  
(51) **A61K 9/107** (2006.01)  
**A61K 38/10** (2006.01)  
**A61K 38/17** (2006.01)  
**A61P 35/00** (2006.01)  
(96) 24.01.2018  
(96) 18710760.2  
(73) OSE Immunotherapeutics, 44200 Nantes, FR  
(72) CONDUZORGUES, Jean-Pascal, 34070 Montpellier, FR  
(54) **Způsob výroby stabilní emulze pro dodávání peptidů**  
(32) 17305079  
(31) 25.01.2017  
(33) EP  
(86) PCT/EP2018/051647  
(87) WO 2018/138110  
(74) Všeťečka Zelený Švorčík a partneři, advokátní a patentová kancelář, JUDr. Michal Havlík, Hálkova 1406/2, Praha 2, Nové Město, 12000

(97) **EP 3574120**  
(47) 06.04.2022

(97) 02.08.2018  
(51) **C12N 1/22** (2006.01)  
**C12N 15/01** (2006.01)  
**C12N 15/52** (2006.01)  
**C12P 7/06** (2006.01)  
**C12N 1/18** (2006.01)  
**C12P 1/02** (2006.01)  
**C12P 7/10** (2006.01)  
**C12R 1/865** (2006.01)

(96) 24.01.2018  
(96) 18712080.3  
(73) Lesaffre et Compagnie, 75001 Paris, FR  
(72) DESFOUGERES, Thomas, 86130 Dissay, FR  
FRITSCH, Emilie, NW5 3BX London, GB  
PIGNEDE, Georges, 59700 Marcq en Baroeul, FR  
RAVE, Christophe, 59130 Lambersart, FR  
THOREL, Claire, 59223 Roncq, FR  
(54) **Ziskávání výkonných kvasinkových kmenů pro metabolizaci arabinózy**  
(32) 1750550  
(31) 24.01.2017  
(33) FR  
(86) PCT/EP2018/051708  
(87) WO 2018/138135  
(74) PatentEnter s.r.o., Koliště 1965/13a, Brno, Černá Pole, 60200

(97) **EP 3574521**  
(47) 09.03.2022  
(97) 02.08.2018  
(51) **H01L 21/60** (2006.01)  
**G06K 19/077** (2006.01)  
**D02G 3/44** (2006.01)

(96) 25.01.2018  
(96) 18703075.4  
(73) PRIMOID, 38040 Grenoble Cedex 9, FR  
(72) ARENE, Emmanuel, 38330 Biviers, FR  
LETHIECQ, Robin, 38000 Grenoble, FR  
NGUYEN, Pavina, 38000 Grenoble, FR  
MACKANIC, Christopher, 38420 Le Versoud, FR  
(54) **Způsob vkládání vlákna do drážky polovodičového čipu a zařízení pro provádění takového způsobu**  
(32) 1750728  
(31) 30.01.2017  
(33) FR  
(86) PCT/FR2018/050166  
(87) WO 2018/138437  
(74) PatentEnter s.r.o., Koliště 1965/13a, Brno, Černá Pole, 60200

(97) **EP 3584024**  
(47) 04.05.2022  
(97) 25.12.2019  
(51) **B23D 61/02** (2006.01)  
**B23D 61/12** (2006.01)  
**B23D 65/02** (2006.01)

(96) 19.06.2018  
(96) 18178426.5  
(73) Ceratizit Luxembourg Sàrl, 8232 Mamer, LU  
(72) STREBLER, Philippe, 8232 Mamer, LU  
DURAES, André, 8232 Mamer, LU  
STECKLER, Romain, 8232 Mamer, LU  
BERNARDY, Florian, 8232 Mamer, LU  
(54) **List pily a způsob jeho výroby**  
(74) PATENTSERVIS Praha a.s., Na Podkovce 281/10, Praha 4, Podolí, 14700

(97) **EP 3585632**  
(47) 23.02.2022  
(97) 30.08.2018  
(51) **B60D 1/06** (2006.01)

(96) 10.02.2018  
(96) 18706671.7  
(73) WESTFALIA - Automotive GmbH, 33378 Rheda-Wiedenbrück, DE  
(72) ANGERMANN, Kay, 04720 Döbeln, DE  
DRÜCKER, Michael, 33332 Gütersloh, DE  
GROSS, Waldemar, 48165 Münster, DE  
WEINER, Marc, 33332 Gütersloh, DE  
WYRWICH, Martin, 33378 Rheda-Wiedenbrück, DE

(54) **Závěsné zařízení s krkem koule a kulovou hlavou a metoda na jejich výrobu**

(32) 102017103740, 102017117168  
(31) 23.02.2017, 28.07.2017  
(33) DE, DE  
(86) PCT/EP2018/053368  
(87) WO 2018/153704  
(74) Čermák a spol., JUDr. Karel Čermák Ph.D., LL.M., Elišky Peškové 735/15, Praha 5, Smíchov, 15000

(97) **EP 3588956**

(47) 09.03.2022  
(97) 01.01.2020  
(51) **H04N 19/159** (2014.01)  
**H04N 19/86** (2014.01)  
**H04N 19/117** (2014.01)  
**H04N 19/176** (2014.01)  
**H04N 19/82** (2014.01)  
**H04N 19/136** (2014.01)

(96) 05.11.2012  
(96) 19190102.4  
(73) LG Electronics Inc., Seoul 150-721, KR  
(72) PARK, Seungwook, 137-130 Seoul, KR  
LIM, Jaehyun, 137-130 Seoul, KR  
JEON, Yongjoon, 137-130 Seoul, KR  
KIM, Chulkeun, 137-130 Seoul, KR  
KIM, Jungsun, 137-130 Seoul, KR  
PARK, Naeri, 137-130 Seoul, KR  
HENDRY, Hendry, 137-130 Seoul, KR  
JEON, Byeongmoon, 137-130 Seoul, KR  
PARK, Joonyoung, 137-130 Seoul, KR

(54) **Způsob a zařízení pro kódování/dekódování obrazové informace**

(32) 201161555495 P, 201161558398 P, 201161569291 P  
(31) 04.11.2011, 10.11.2011, 12.12.2011  
(33) US, US, US  
(74) KANIA, SEDLÁK, SMOLA, s.r.o., Mendlovo náměstí 907/1a, Brno, Staré Brno, 60300

(97) **EP 3593359**

(47) 04.05.2022  
(97) 13.09.2018  
(51) **G21C 7/36** (2006.01)  
**G21D 3/00** (2006.01)  
**G21C 17/12** (2006.01)  
G21C 7/14 (2006.01)

(96) 08.03.2018  
(96) 18763447.2  
(73) Ge-Hitachi Nuclear Energy Americas LLC, Wilmington, NC 28401, US  
(72) NICHOLSON, Jerry, Wayne, Wilmington, NC 28402, US  
VELASQUEZ, Cesar, Manuel, Wilmington, NC 28402, US  
MORGAN, Kenneth, Allan, Wilmington, NC 28402, US

(54) **Digitální systémy a metody pro vysoce přesnou regulaci jaderných reaktorů**

(32) 201715453195  
(31) 08.03.2017  
(33) US  
(86) PCT/US2018/021431  
(87) WO 2018/165353  
(74) PATENTSERVIS Praha a.s., Na Podkovce 281/10, Praha 4, Podolí, 14700

(97) **EP 3595281**

(47) 16.02.2022  
(97) 15.01.2020  
(51) **H04N 1/46** (2006.01)  
**H04N 9/64** (2006.01)  
**H04N 1/60** (2006.01)  
**G09G 5/02** (2006.01)  
**H04N 9/69** (2006.01)  
**H04N 21/4402** (2011.01)  
**H04N 19/30** (2014.01)  
**G06F 3/14** (2006.01)  
**H04N 21/235** (2011.01)

(96) 17.05.2012  
(96) 19190529.8  
(73) Dolby Laboratories Licensing Corporation, San Francisco, CA 94103, US  
(72) MESSMER, Neil W., Langley, BC V2Y 0B8, CA

ATKINS, Robin, Sunnyvale, CA 94085-4703, US  
MARGERM, Steve, New Westminster, BC., V3L 2C9, CA  
LONGHURST, Peter W., Vancouver, V5L 2T6, CA

(54) **Nastavitelné systémy pro řízení správy barev obsahující proměnné úrovně metadat**

(32) 201161491014 P  
(31) 27.05.2011  
(33) US  
(74) Všetečka Zelený Švorčík a partneři, advokátní a patentová kancelář, JUDr. Michal Havlík, Hájkova 1406/2, Praha 2, Nové Město, 12000

(97) **EP 3604881**

(47) 04.05.2022  
(97) 04.10.2018  
(51) **F16L 15/04** (2006.01)  
**E21B 17/042** (2006.01)  
**F16L 15/00** (2006.01)  
**F16L 15/06** (2006.01)

(96) 02.03.2018  
(96) 18774281.2  
(73) Nippon Steel Corporation, Tokyo 100-8071, JP  
(72) IWAMOTO, Michihiko, Tokyo 100-8071, JP  
TAKEDA, Yusuke, Tokyo 100-8071, JP  
KOCHI, Yasuhiro, Tokyo 100-8071, JP  
MARUTA, Satoshi, Tokyo 100-8071, JP  
TOYOTA, Yusuke, Tokyo 100-8071, JP

(54) **Závitový spoj pro ocelovou trubku**

(32) 2017070649  
(31) 31.03.2017  
(33) JP  
(86) PCT/JP2018/008155  
(87) WO 2018/180218  
(74) A. Holas & partner, Patentová a známková kancelář, Ing. Mgr. Hana Holasová, Křížová 105/4, Brno, Staré Brno, 60300

(97) **EP 3614228**

(47) 30.03.2022  
(97) 26.02.2020  
(51) **G05G 1/04** (2006.01)  
**G05G 5/03** (2008.04)

(96) 13.12.2017  
(96) 19000407.7  
(73) Fernsteuergeräte Kurt Oelsch GmbH, 12347 Berlin, DE  
Neumann, Thomas, 12307 Berlin, DE  
Jahn, Volker, 15754 Heidesee, DE  
Schinkel, Marcus, 15741 Bestensee, DE

(54) **Řídící páka s aktivní jednotkou zpětné vazby**

(32) 202016106916 U  
(31) 13.12.2016  
(33) DE  
(74) PatentEnter s.r.o., Koliště 1965/13a, Brno, Černá Pole, 60200

(97) **EP 3618625**

(47) 02.03.2022  
(97) 08.11.2018  
(51) **A01N 43/54** (2006.01)  
**A01N 43/653** (2006.01)  
**C07C 229/08** (2006.01)  
**A01P 3/00** (2006.01)  
**A01N 43/40** (2006.01)

(96) 02.05.2018  
(96) 18794937.5  
(73) Corteva Agriscience LLC, Indianapolis, IN 46268, US  
(72) YAO, Chenglin, Indianapolis, IN 46268, US  
MATHIESON, John, T., Indianapolis, IN 46268, US

(54) **Synergická kompozice pro fungální kontrolu v zelenině**

(32) 201762500186 P  
(31) 02.05.2017  
(33) US  
(86) PCT/US2018/030560  
(87) WO 2018/204437  
(74) PATENTSERVIS Praha a.s., Na Podkovce 281/10, Praha 4, Podolí, 14700

(97) **EP 3619025**

(47) 11.05.2022  
(97) 30.08.2018

- |  |           |   |           |
|--|-----------|---|-----------|
| (51) <b>B29B 7/80</b>  | (2006.01) | <b>B32B 27/36</b>   | (2006.01) |
| <b>B29B 7/94</b>   | (2006.01) | <b>B65D 30/02</b>   | (2006.01) |
| <b>B29B 7/60</b>   | (2006.01) | <b>B65D 65/40</b>   | (2006.01) |
| <b>B29B 7/72</b>   | (2006.01) | <b>F42B 39/00</b>   | (2006.01) |
| <b>B29C 48/29</b>  | (2019.01) | (96) 20.09.2019   |           |
| <b>B29C 48/375</b>   | (2019.01) | (96) 19198540.7   |           |
| <b>B29C 48/92</b>  | (2019.01) | (73) Muni Berka GmbH, 06536 Südharz, DE   |           |
| B29B 7/00  | (2006.01) | (72) HANSER, Walter, 79189 Bad Krozingen, DE  |           |
| B29C 48/365  | (2019.01) | KRONZ, Michael, 79112 Freiburg, DE  |           |
| F04C 2/107   | (2006.01) | GREINER, Christian, 79539 Lörrach, DE   |           |
| F04C 11/00   | (2006.01) | ZSCHUCH, Stefan, 06526 Sangerhausen, DE   |           |
| (96) 23.02.2018  |           | (54) <b>Zabalené výbušinu obsahující tvarové těleso a způsob pro zabalení tvarového tělesa</b>  |           |
| (96) 18711166.1  |           | (32) 102018124302   |           |
| (73) Colormatrix Holdings, Inc., Wilmington, DE 19801, US  |           | (31) 02.10.2018   |           |
| (72) JONES, Brian, Knowsley Merseyside L34 9GT, GB   |           | (33) DE   |           |
| WHITEHEAD, David, Knowsley Merseyside L34 9GT, GB  |           | (74) Všeťečka Zelený Švorčík a partneři, advokátní a patentová kancelář, JUDr. Otakar Švorčík, Háľkova 1406/2, Praha 2, Nové Město, 12000 |           |
| (72) CAMPBELL, Ian, Knowsley Merseyside L34 9GT, GB  |           |   |           |
| (54) <b>Způsob a zařizení pro vstřikování kapalné formulace do roztaveného polymeru</b>                                    |           | (97) <b>EP 3636989</b>  |           |
| (32) 201703142   |           | (47) 23.02.2022   |           |
| (31) 27.02.2017  |           | (97) 13.12.2018   |           |
| (33) GB  |           | (51) <b>F21S 8/00</b>   | (2006.01) |
| (86) PCT/IB2018/051146   |           | <b>F21S 10/00</b>   | (2006.01) |
| (87) WO 2018/154506  |           | <b>F21W 131/406</b>   | (2006.01) |
| (74) Traplová Hakr Kubát, advokátní a patentová kancelář, Ing. Jan Kubát, patentový zástupce, Přístavní 24, Praha 7, 17000 |           | <b>F21V 5/00</b>  | (2018.01) |
|  |           | <b>F21V 5/04</b>  | (2006.01) |
|  |           | F21Y 115/30   | (2016.01) |
|  |           | F21Y 103/33   | (2016.01) |
|  |           | F21Y 115/10   | (2016.01) |
|  |           | (96) 05.06.2018   |           |
|  |           | (96) 18813940.6   |           |
|  |           | (73) Guangzhou Haoyang Electronic Co., Ltd., Guangzhou, Guangdong 511450, CN  |           |
|  |           | (72) JIANG, Weikai, Guangzhou Guangdong 511450, CN  |           |
|  |           | (54) <b>Optický systém jevištního reflektoru se světelným paprskem a vzorovými efekty a zařizení na promítání světla</b>                  |           |
|  |           | (32) 201710427730   |           |
|  |           | (31) 08.06.2017   |           |
|  |           | (33) CN   |           |
|  |           | (86) PCT/CN2018/089957  |           |
|  |           | (87) WO 2018/223959   |           |
|  |           | (74) Čermák a spol., JUDr. Karel Čermák Ph.D. LL.M., advokát, Elišky Peškové 735/15, Praha 5, Smíchov, 15000                              |           |
|  |           |   |           |
| (97) <b>EP 3624661</b>   |           | (97) <b>EP 3644623</b>  |           |
| (47) 13.04.2022  |           | (47) 23.02.2022   |           |
| (97) 22.11.2018  |           | (97) 29.04.2020   |           |
| (51) <b>A47L 13/255</b>  | (2006.01) | (51) <b>H04R 1/24</b>   | (2006.01) |
| (96) 11.01.2018  |           | <b>H04R 1/30</b>  | (2006.01) |
| (96) 18700407.2  |           | (96) 15.10.2019   |           |
| (73) Carl Freudenberg KG, 69469 Weinheim, DE   |           | (96) 19203166.4   |           |
| (72) THYSON, Diana, 69469 Weinheim, DE   |           | (73) B&C SPEAKERS S.P.A., 50012 BAGNO A RIPOLI (FI), IT   |           |
| KHOM, Michal, 50312 Nedeliste, CZ  |           | (72) CASADEI, Andrea, 50012 BAGNO A RIPOLI (FI), IT   |           |
| (54) <b>Mopová hlavice a mop, který pomovou hlavici obsahuje</b>   |           | CARDINALI, Valentina, 50012 BAGNO A RIPOLI (FI), IT   |           |
| (32) 102017004809  |           | (54) <b>Koaxiální kompresní budič</b>   |           |
| (31) 19.05.2017  |           | (32) 201800009821   |           |
| (33) DE  |           | (31) 26.10.2018   |           |
| (86) PCT/EP2018/050610   |           | (33) IT   |           |
| (87) WO 2018/210458  |           | (74) Všeťečka Zelený Švorčík a partneři, advokátní a patentová kancelář, JUDr. Michal Havlík, Háľkova 1406/2, Praha 2, Nové Město, 12000  |           |
| (74) Traplová Hakr Kubát, advokátní a patentová kancelář, Ing. Jan Kubát, patentový zástupce, Přístavní 24, Praha 7, 17000 |           |   |           |
|  |           |   |           |
| (97) <b>EP 3625406</b>   |           | (97) <b>EP 3644906</b>  |           |
| (47) 16.02.2022  |           | (47) 23.02.2022   |           |
| (97) 22.11.2018  |           | (97) 03.01.2019   |           |
| (51) <b>E04D 13/14</b>   | (2006.01) | (51) <b>A61F 2/30</b>   | (2006.01) |
| (96) 16.05.2018  |           | <b>A61F 2/40</b>  | (2006.01) |
| (96) 18726411.4  |           | (96) 28.06.2018   |           |
| (73) VKR Holding A/S, 2970 Hørsholm, DK  |           | (96) 18743305.7   |           |
| (72) ATZEN, Bent, 2970 Hørsholm, DK  |           | (73) Encore Medical, L.P. (D/B/A DJO Surgical), Austin, TX 78758, US  |           |
| HOLST HENRIKSEN, Jens-Ulrik, 2970 Hørsholm, DK   |           | (72) FRANKLE, Mark, A., Tampa, Florida 33602, US  |           |
| ERDMANN, Lars, 2970 Hørsholm, DK   |           | GUTIERREZ, Sergio, Tampa, Florida 33602, US   |           |
| (54) <b>Sestava zahrnující kryt horního rámu a sbalený střešní límec a způsob, jejímž výsledkem je tato sestava</b>        |           | WILLIAMS, Gerald, Villanova, Pennsylvania 19085, US   |           |
| (32) PA201770342   |           | IANNOTTI, Joseph, P., Chagrin Falls, Ohio 44022, US   |           |
| (31) 16.05.2017  |           | (54) <b>Glenosféra s vložkami pro augmentovanou fixaci</b>  |           |
| (33) DK  |           | (32) 201762526911 P   |           |
| (86) PCT/EP2018/062754   |           |   |           |
| (87) WO 2018/210937  |           |   |           |
| (74) ŠTROS & KUSÁK advokátní a patentová kancelář, JUDr. David Štros, advokát, Národní 58/32, Praha 1, Nové Město, 11000   |           |   |           |
|  |           |   |           |
| (97) <b>EP 3632673</b>   |           |   |           |
| (47) 06.04.2022  |           |   |           |
| (97) 08.04.2020  |           |   |           |
| (51) <b>B32B 7/02</b>  | (2019.01) |   |           |
| <b>B32B 15/085</b>   | (2006.01) |   |           |
| <b>B32B 15/09</b>  | (2006.01) |   |           |
| <b>B32B 15/20</b>  | (2006.01) |   |           |
| <b>B32B 27/08</b>  | (2006.01) |   |           |
| <b>B32B 27/30</b>  | (2006.01) |   |           |
| <b>B32B 27/32</b>  | (2006.01) |   |           |
| <b>B32B 27/34</b>  | (2006.01) |   |           |

(31) 29.06.2017  
(33) US  
(86) PCT/US2018/040141  
(87) WO 2019/006205  
(74) PatentEnter s.r.o., Koliště 1965/13a, Brno, Černá Pole, 60200

(97) **EP 3650033**  
(47) 16.02.2022  
(97) 13.05.2020  
(51) *A61K 35/74* (2015.01)  
*A61P 1/00* (2006.01)  
*A61P 11/06* (2006.01)  
*A61P 29/00* (2006.01)  
*A61P 19/02* (2006.01)  
*A61P 25/28* (2006.01)  
*A61P 35/00* (2006.01)  
*A61K 35/745* (2015.01)  
(96) 15.06.2016  
(96) 19196804.9  
(73) 4D Pharma Research Limited, Aberdeen AB25 2ZS, GB  
(72) GRANT, George, Aberdeen, Aberdeenshire AB25 2ZS, GB  
PATTERSON, Angela Margaret, Norwich, Norfolk NR4 7JT, GB  
MULDER, Imke, Aberdeen, Aberdeenshire AB25 2ZS, GB  
MCCLUSKEY, Seanin, Leeds, Yorkshire LS1 2JZ, GB  
RAFTIS, Emma, Leeds, Yorkshire LS1 2JZ, GB  
(54) **Kompozice obsahující bakteriální kmeny**  
(32) 201510467, 201520501  
(31) 15.06.2015, 20.11.2015  
(33) GB, GB  
(74) Všetečka Zelený Švorčík a partneři, advokátní a patentová kancelář, JUDr. Michal Havlík, Hálkova 1406/2, Praha 2, Nové Město, 12000

(97) **EP 3650037**  
(47) 02.03.2022  
(97) 13.05.2020  
(51) *C07K 14/54* (2006.01)  
*C07K 14/21* (2006.01)  
*C07K 14/28* (2006.01)  
*C12N 9/10* (2006.01)  
*A61K 38/16* (2006.01)  
*A61K 38/00* (2006.01)  
*A61K 47/64* (2017.01)  
(96) 07.11.2019  
(96) 19207825.1  
(73) Applied Molecular Transport Inc., South San Francisco, CA 94080, US  
(72) PORAT, Amir, South San Francisco, California 94080, US  
SETO, Elbert, South San Francisco, California 94080, US  
OLSON, Charles, South San Francisco, California 94080, US  
MRSNY, Randall J., South San Francisco, California 94080, US  
MAHMOOD, Tahir, South San Francisco, California 94080, US  
FENG, Weijun, South San Francisco, California 94080, US  
POSTLETHWAITE, Sally, South San Francisco, CA 94080, US  
(54) **Dodávací konstrukty pro transcytózu a související způsoby**  
(32) 201862756889 P, PCT/US2019/021474, 201962888133 P, 201962888238 P, PCT/US2019/050708  
(31) 07.11.2018, 08.03.2019, 16.08.2019, 16.08.2019, 11.09.2019  
(33) US, US, US, US, US  
(74) Všetečka Zelený Švorčík a partneři, advokátní a patentová kancelář, JUDr. Michal Havlík, Hálkova 1406/2, Praha 2, Nové Město, 12000

(97) **EP 3653620**  
(47) 02.02.2022  
(97) 17.01.2019  
(51) *C07D 401/14* (2006.01)  
*C07D 401/12* (2006.01)  
*C07D 409/14* (2006.01)  
*A61K 31/444* (2006.01)  
*A61K 31/496* (2006.01)  
*A61P 35/00* (2006.01)  
(96) 09.07.2018  
(96) 18789777.2  
(73) MEDIBIOFARMA, S.L., 31110 Noain-Navarra, ES  
(72) CASTRO PALOMINO LARIA, Julio, E-08302 Mataró (Barcelona), ES  
CAMACHO GÓMEZ, Juan, E-08302 Mataró (Barcelona), ES  
RODRÍGUEZ IGLESIAS, Rodolfo, E-31110 Noain (Navarra), ES

(54) **Nové heteroarylamidové deriváty jako selektivní inhibitory histondeacetyláz 1 A 2 (HDAC1-2)**  
(32) 17382447  
(31) 10.07.2017  
(33) EP  
(86) PCT/ES2018/070491  
(87) WO 2019/012172  
(74) FAJNOR IP s.r.o., Pobřežní 249/46, Praha 8, Karlín, 18600

(97) **EP 3653758**  
(47) 27.04.2022  
(97) 17.01.2019  
(51) *C23C 8/34* (2006.01)  
*C23C 8/02* (2006.01)  
*C23C 8/80* (2006.01)  
*C23C 28/04* (2006.01)  
*C23C 24/08* (2006.01)  
*C21D 1/26* (2006.01)  
*C21D 1/76* (2006.01)  
*C21D 8/12* (2006.01)  
*C21D 9/46* (2006.01)  
*C22C 38/60* (2006.01)  
*H01F 1/18* (2006.01)  
(96) 13.07.2018  
(96) 18831568.3  
(73) NIPPON STEEL CORPORATION, Tokyo, JP  
(72) TAKEBAYASHI Seiki, Tokyo 100-8071, JP  
NAKAMURA Shuichi, Tokyo 100-8071, JP  
FUJII Hiroyasu, Tokyo 100-8071, JP  
USHIGAMI Yoshiyuki, Tokyo 100-8071, JP  
TAKATANI Shinsuke, Tokyo 100-8071, JP

(54) **Ocelový plech s orientovanými zrny pro elektrotechnické účely**  
(32) 2017137416  
(31) 13.07.2017  
(33) JP  
(86) PCT/JP2018/026622  
(87) WO 2019/013353  
(74) PATENTSERVIS Praha a.s., Na Podkovce 281/10, Praha 4, Podolí, 14700

(97) **EP 3666918**  
(47) 23.02.2022  
(97) 17.06.2020  
(51) *C22C 38/06* (2006.01)  
*C22C 38/18* (2006.01)  
*C22C 38/28* (2006.01)  
*C22C 38/14* (2006.01)  
*C22C 38/04* (2006.01)  
*C22C 38/02* (2006.01)  
*C22C 38/00* (2006.01)  
(96) 13.08.2019  
(96) 19191488.6  
(73) HYUNDAI MOTOR COMPANY, Seoul 06797, KR  
Kia Corporation, Seocho-gu Seoul 06797, KR  
(72) KANG, Min Woo, 21387 Incheon, KR  
LEE, Chung An, 18385 Gyeonggi-do, KR  
HONG, Seung Hyun, 04422 Seoul, KR  
KWON, Soon Woo, 15594 Gyeonggi-do, KR  
(54) **Feritická nerezová ocel s vynikající protikorozní odolností a rázovou houževnatostí**  
(32) 20180159642  
(31) 12.12.2018  
(33) KR  
(74) Rott, Růžička & Guttman a spol., Vyskočilova 1566, Praha 4, Michle, 14000

(97) **EP 3695187**  
(47) 05.01.2022  
(97) 18.04.2019  
(51) *F42B 3/12* (2006.01)  
*F42D 1/055* (2006.01)  
(96) 04.10.2018  
(96) 18793248.8  
(73) Commissariat à l'énergie atomique et aux énergies alternatives, 75015 Paris, FR  
Davey Bickford, 89550 Héry, FR  
(72) BIARD, Lionel, 38500 Coulevie, FR



DESPESE, Ghislain, 38340 Voreppe, FR  
GUYON, Franck, 89000 Auxerre, FR  
(54) **Elektronická bezdrátová rozbuška**  
(32) 1759416  
(31) 09.10.2017  
(33) FR  
(86) PCT/FR2018/052452  
(87) WO 2019/073148  
(74) Všetečka Zelený Švorčík a partneři, advokátní a patentová kancelář, JUDr. Martin Švorčík, Hálkova 1406/2, Praha 2, Nové Město, 12000

(97) **EP 3698439**  
(47) 16.03.2022  
(97) 25.04.2019  
(51) **H01R 13/432** (2006.01)  
**H01R 13/436** (2006.01)  
**H01R 43/16** (2006.01)  
(96) 12.10.2018  
(96) 18786314.7  
(73) Kostal Kontakt Systeme GmbH, 58513 Lüdenscheid, DE  
(72) SCHRÖDER, Georg, 57489 Drolshagen, DE  
(54) **Konektorový díl**  
(32) 102017009623  
(31) 17.10.2017  
(33) DE  
(86) PCT/EP2018/077853  
(87) WO 2019/076745  
(74) Čermák a spol., JUDr. Karel Čermák Ph.D. LL.M., advokát, Elišky Peškové 735/15, Praha 5, Smíchov, 15000

(97) **EP 3700907**  
(47) 09.03.2022  
(97) 02.05.2019  
(51) **C07D 487/04** (2006.01)  
**A61P 15/00** (2006.01)  
**A61P 13/00** (2006.01)  
**A61K 31/4985** (2006.01)  
(96) 18.10.2018  
(96) 18785674.5  
(73) Bayer Aktiengesellschaft, 51373 Leverkusen, DE  
Bayer Pharma Aktiengesellschaft, 13353 Berlin, DE  
(72) KOPPITZ, Marcus, 13467 Berlin, DE  
SIEBENEICHER, Holger, 10557 Berlin, DE  
BRÄUER, Nico, 14612 Falkensee, DE  
POOK, Elisabeth, 42109 Wuppertal, DE  
ROTGERI, Andrea, 13503 Berlin, DE  
NEUHAUS, Roland, 12157 Berlin, DE  
FISCHER, Oliver, Martin, 13127 Berlin, DE  
NAGEL, Jens, 55442 Daxweiler, DE  
DAVENPORT, Adam, James, Abingdon Oxfordshire OX14 4RZ, GB  
CARR, James, Lindsay, Abingdon Oxfordshire OX14 4RZ, GB  
TOWNSEND, Robert, James, Abingdon Oxfordshire OX14 4RZ, GB  
CONNELLY URSINYOVA, Nina, Abingdon Oxfordshire OX14 4RZ, GB  
PARROTT, Shelley, Anne, Abingdon Oxfordshire OX14 4RZ, GB  
(54) **Nové pyrazolo-pyrrolo-pyrimidin-dionové deriváty jako inhibitory P2X3**  
(32) 17198769  
(31) 27.10.2017  
(33) EP  
(86) PCT/EP2018/078567  
(87) WO 2019/081343  
(74) Traplová Hakr Kubát, advokátní a patentová kancelář, Ing. Jan Kubát, patentový zástupce, Přístavní 24, Praha 7, 17000

(97) **EP 3708684**  
(47) 02.03.2022  
(97) 16.09.2020  
(51) **C21B 13/00** (2006.01)  
**F27B 15/08** (2006.01)  
**F27B 15/09** (2006.01)  
**F27B 15/10** (2006.01)  
(96) 15.03.2019  
(96) 19163059.9  
(73) Primetals Technologies Austria GmbH, 4031 Linz, AT  
(72) Hiebl, Bernhard, 4073 Wilhering, AT

Rein, Norbert, 1060 Wien, AT  
Wurm, Johann, 4283 Bad Zell, AT  
Ofner, Hanspeter, 4055 Pucking, AT  
Eisl, Roland, 4844 Regau, AT  
(54) **Způsob přímé redukce oxidických částic obsahujících železo ve fluidním loži**  
(74) Čermák a spol., JUDr. Karel Čermák Ph.D. LL.M., advokát, Elišky Peškové 735/15, Praha 5, Smíchov, 15000

(97) **EP 3710232**  
(47) 16.02.2022  
(97) 23.05.2019  
(51) **B29C 64/386** (2017.01)  
**B33Y 50/00** (2015.01)  
**B29C 64/40** (2017.01)  
(96) 14.11.2018  
(96) 18839748.3  
(73) Atum Holding B.V., 2809 PE Gouda, NL  
(72) TETTEROO, Ramon Rudolf, 2548 JS The Hague, NL  
BUDEL, Tristram, 5044 CC Tilburg, NL  
(54) **Podepření objektu při 3D tisku objektu na základě modelu**  
(32) 2019907  
(31) 14.11.2017  
(33) NL  
(86) PCT/NL2018/050762  
(87) WO 2019/098828  
(74) PatentEnter s.r.o., Koliště 1965/13a, Brno, Černá Pole, 60200

(97) **EP 3720433**  
(47) 02.02.2022  
(97) 13.06.2019  
(51) **A61K 31/28** (2006.01)  
**A61P 3/00** (2006.01)  
(96) 04.12.2018  
(96) 18815624.4  
(73) Alexion Pharmaceuticals, Inc., Boston, MA 02210, US  
(72) ALA, Aftab, 111 43 Stockholm, SE  
BJARTMAR, Carl, 111 43 Stockholm, SE  
WEISS, Karl-Heinz, 111 43 Stockholm, SE  
SCHILSKY, Michael, 111 43 Stockholm, SE  
ASKARI, Frederick, 111 43 Stockholm, SE  
CZLONKOWSKA, Anna, 111 43 Stockholm, SE  
FERENCI, Peter, 111 43 Stockholm, SE  
HEDERA, Peter, 111 43 Stockholm, SE  
(54) **Bis-cholinium-tetrathiomolybdenát pro léčbu Wilsonovy choroby**  
(32) 201762594184 P, 201862646553 P, 201862655568 P, 201862669095 P, 201862741313 P, 201862750595 P  
(31) 04.12.2017, 22.03.2018, 10.04.2018, 09.05.2018, 04.10.2018, 25.10.2018  
(33) US, US, US, US, US, US  
(86) PCT/EP2018/083551  
(87) WO 2019/110619  
(74) Traplová Hakr Kubát, advokátní a patentová kancelář, Ing. Jan Kubát, patentový zástupce, Přístavní 24, Praha 7, 17000

(97) **EP 3723482**  
(47) 02.02.2022  
(97) 20.06.2019  
(51) **A01N 1/02** (2006.01)  
(96) 14.12.2018  
(96) 18836462.4  
(73) Université Jean-Monnet, 42100 Saint Etienne, FR  
Centre Hospitalier Universitaire, 42100 Saint Etienne, FR  
(72) GAIN, Philippe, 69009 Lyon, FR  
THURET, Gilles, 42330 Saint Bonnet Les Oules, FR  
HERBEPIN, Pascal, 69200 Venissieux, FR  
(54) **Medicínské zařízení ve formě kazety pro uchování vzorku rohovky**  
(32) 1762209  
(31) 15.12.2017  
(33) FR  
(86) PCT/EP2018/084918  
(87) WO 2019/115754  
(74) Všetečka Zelený Švorčík a partneři, advokátní a patentová kancelář, JUDr. Michal Havlík, Hálkova 1406/2, Praha 2, Nové Město, 12000

(97) **EP 3725971**  
(47) 16.02.2022

- (97) 21.10.2020  
(51) **E04D 13/147** (2006.01)  
**E04D 13/03** (2006.01)  
(96) 16.05.2018  
(96) 20179291.8  
(73) VKR Holding A/S, 2970 Hørsholm, DK  
(72) Atzen, Bent, 2970 Hørsholm, DK  
Henriksen, Jens-Ulrik Holst, 2970 Hørsholm, DK  
Erdmann, Lars, 2970 Hørsholm, DK  
(54) **Podstřešní límeč pro použití k vodotěsnému zajištění spoje mezi střešní konstrukcí a okenním ámem, sbalený podstřešní límeč a způsob výroby podstřešního límeč**  
(32) PA201770342  
(31) 16.05.2017  
(33) DK  
(74) ŠTROS & KUSÁK advokátní a patentová kancelář, JUDr. David Štros, advokát, Národní 58/32, Praha 1, Nové Město, 11000
- 
- (97) **EP 3728959**  
(47) 16.03.2022  
(97) 27.06.2019  
(51) **F24H 1/12** (2022.01)  
**F02C 1/04** (2006.01)  
**F02C 6/18** (2006.01)  
**F02C 7/08** (2006.01)  
(96) 19.12.2018  
(96) 18839622.0  
(73) d'Arienzo, Giovanni, 70043 Monopoli, IT  
(72) d'Arienzo, Giovanni, 70043 Monopoli, IT  
(54) **Kogenerační systém pro kotel**  
(32) 201700148827  
(31) 22.12.2017  
(33) IT  
(86) PCT/IB2018/060325  
(87) WO 2019/123305  
(74) PatentEnter s.r.o., Koliště 1965/13a, Brno, Černá Pole, 60200
- 
- (97) **EP 3735379**  
(47) 13.04.2022  
(97) 06.09.2019  
(51) **B64C 11/02** (2006.01)  
**F02C 7/32** (2006.01)  
**H02K 7/18** (2006.01)  
(96) 28.02.2018  
(96) 18711391.5  
(73) Safran Helicopter Engines, 64510 Bordes, FR  
(72) KLONOWSKI, Thomas, 77550 MOISSY-CRAMAYEL, FR  
CAZAUX, David, 77550 MOISSY-CRAMAYEL, FR  
LAFARGUE, Olivier, 77550 MOISSY-CRAMAYEL, FR  
(54) **Turbovrtulový motor obsahující integrovaný elektrický generátor**  
(86) PCT/FR2018/050468  
(87) WO 2019/166703  
(74) Všetečka Zelený Švorčík a partneři, advokátní a patentová kancelář, JUDr. Michal Havlík, Hálkova 1406/2, Praha 2, Nové Město, 12000
- 
- (97) **EP 3740429**  
(47) 09.03.2022  
(97) 03.10.2019  
(51) **B64D 35/02** (2006.01)  
**B64D 35/04** (2006.01)  
**B64C 39/02** (2006.01)  
**B64C 27/08** (2006.01)  
**B64D 27/24** (2006.01)  
**H02J 4/00** (2006.01)  
**B64D 27/02** (2006.01)  
(96) 25.03.2019  
(96) 19718796.6  
(73) SAFRAN, 75015 Paris, FR  
Safran Electrical & Power, 31702 Blagnac Cedex, FR  
Safran Helicopter Engines, 64510 Bordes, FR  
Safran Power Units, 31200 Toulouse, FR  
SAFRAN ELECTRONICS & DEFENSE, 92100 Boulogne Billancourt, FR  
(72) KLONOWSKI, Thomas, 77550 Moissy-Cramayel, FR  
BARRACO, Thomas, 77550 Moissy-Cramayel, FR  
SERGHINE, Camel, 77550 Moissy-Cramayel, FR
- 
- (54) **Propulzní systém vícerotorového leteckého dopravního prostředku s překonfigurovatelnou elektrickou sítí**  
(32) 1852607  
(31) 26.03.2018  
(33) FR  
(86) PCT/FR2019/050673  
(87) WO 2019/186042  
(74) Všetečka Zelený Švorčík a partneři, advokátní a patentová kancelář, JUDr. Michal Havlík, Hálkova 1406/2, Praha 2, Nové Město, 12000
- 
- (97) **EP 3741264**  
(47) 23.02.2022  
(97) 25.11.2020  
(51) **A47F 1/12** (2006.01)  
(96) 04.03.2020  
(96) 20160940.1  
(73) POS TUNING Udo Voßhenrich GmbH & Co. KG, 32107 Bad Salzuflen, DE  
(72) GERDTOBERENS, Tobias, 33813 Oerlinghausen, DE  
ERLING, Bernd, 33699 Bielefeld, DE  
(54) **Zařízení pro posuv zboží**  
(32) 202019102900 U  
(31) 22.05.2019  
(33) DE  
(74) Všetečka Zelený Švorčík a partneři, advokátní a patentová kancelář, JUDr. Otakar Švorčík, Hálkova 1406/2, Praha 2, Nové Město, 12000
- 
- (97) **EP 3743661**  
(47) 06.04.2022  
(97) 01.08.2019  
(51) **F24S 40/50** (2018.01)  
**F24S 70/225** (2018.01)  
(96) 11.01.2019  
(96) 19700489.8  
(73) ALANOD GmbH & Co. KG, 58256 Ennepetal, DE  
(72) PEROS, Dimitrios, 57074 Siegen, DE  
(54) **Kompozitní materiál pro solární kolektor**  
(32) 102018101770  
(31) 26.01.2018  
(33) DE  
(86) PCT/EP2019/050676  
(87) WO 2019/145166  
(74) Rott, Růžička & Guttmann a spol., Vyskočilova 1566, Praha 4, Michle, 14000
- 
- (97) **EP 3752786**  
(47) 13.04.2022  
(97) 22.08.2019  
(51) **F41G 3/06** (2006.01)  
**F41G 3/14** (2006.01)  
**G01S 7/48** (2006.01)  
**G01S 17/08** (2006.01)  
**G01S 17/10** (2020.01)  
(96) 09.01.2019  
(96) 19700274.4  
(73) Kongsberg Defence & Aerospace AS, 3601 Kongsberg, NO  
(72) JENSEN, Per, Inge, 2013 Skjetten, NO  
BJØRSET, Lars, Egil, 3613 Kongsberg, NO  
NILLAND, Dag-Martin, 2007 Kjeller, NO  
(54) **Metoda a systém měření bodu výbuchu vzduchové munice**  
(32) 20180248  
(31) 16.02.2018  
(33) NO  
(86) PCT/EP2019/050415  
(87) WO 2019/158277  
(74) ŽOVICOVÁ & ŽOVIC IP, s.r.o., Záhradnícka 36, Bratislava, 82108
- 
- (97) **EP 3771926**  
(47) 30.03.2022  
(97) 03.02.2021  
(51) **G01S 13/78** (2006.01)  
(96) 25.06.2020  
(96) 20182254.1  
(73) THALES, 92400 Courbevoie, FR  
(72) BILLAUD, Philippe, 91470 Limours, FR  
COLIN, Sylvain, 76520 Ymare, FR

(54) **Sekundární radar s adaptivním řízením módu S svazku letadlem**  
(32) 1908592  
(31) 29.07.2019  
(33) FR  
(74) PATENTSERVIS Praha a.s., Na Podkovce 281/10, Praha 4, Podolí, 14700

(97) **EP 3775451**  
(47) 11.05.2022  
(97) 03.10.2019  
(51) **E05B 81/20** (2014.01)  
**E05B 83/24** (2014.01)  
**E05B 81/06** (2014.01)

(96) 01.03.2019  
(96) 19715366.1  
(73) Kiekert AG, 42579 Heiligenhaus, DE  
(72) DROST, Bernhard, 46419 Isselburg, DE  
ÖZDOGAN, Murat, 42109 Wuppertal, DE  
SCHOLZ, Michael, 45136 Essen, DE  
SCHIFFER, Holger, 40668 Meerbusch, DE

(54) **Zámek dveří motorového vozidla**  
(32) 102018107210  
(31) 27.03.2018  
(33) DE  
(86) PCT/DE2019/100187  
(87) WO 2019/185080  
(74) Rott, Růžička & Guttmann a spol., Vyskočilova 1566, Praha 4, Michle, 14000

(97) **EP 3781452**  
(47) 02.03.2022  
(97) 26.12.2019  
(51) **B61L 15/00** (2006.01)  
**G10L 15/26** (2006.01)  
**G10L 15/22** (2006.01)

(96) 14.06.2019  
(96) 19734287.6  
(73) Siemens Mobility GmbH, 81739 München, DE  
(72) LOHNEIS, Georg, 96250 Ebensfeld, DE  
(54) **Způsob a zařízení pro řízení kolejového vozidla pomocí hlasové komunikace**

(32) 102018210112  
(31) 21.06.2018  
(33) DE  
(86) PCT/EP2019/065651  
(87) WO 2019/243181  
(74) Čermák a spol., JUDr. Karel Čermák Ph.D. LL.M., advokát, Elišky Peškové 735/15, Praha 5, Smíchov, 15000

(97) **EP 3781773**  
(47) 16.03.2022  
(97) 24.10.2019  
(51) **E06B 3/663** (2006.01)  
(96) 19.03.2019  
(96) 19711364.0

(73) SAINT-GOBAIN GLASS FRANCE, 92400 Courbevoie, FR  
(72) KUSTER, Hans-Werner, 52066 AACHEN, DE  
SCHREIBER, Walter, 52074 Aachen, DE

(54) **Distanční prvek s vyztužovacími prvky**

(32) 18167474  
(31) 16.04.2018  
(33) EP  
(86) PCT/EP2019/056743  
(87) WO 2019/201530  
(74) Všetěčka Zelený Švorčík a partneři, advokátní a patentová kancelář, JUDr. Michal Havlík, Hálkova 1406/2, Praha 2, Nové Město, 12000

(97) **EP 3791711**  
(47) 02.03.2022  
(97) 17.03.2021  
(51) **A01G 9/12** (2006.01)  
**A01G 17/14** (2006.01)

(96) 13.09.2019  
(96) 19197217.3  
(73) voestalpine Krems GmbH, 3500 Krems, AT  
(72) Mayer, Florian, 3506 Brunnkirchen, AT  
Weitz, Franz, 3500 Krems -Stein, AT

Humpert, Axel, 56841 Traben-Trarbach, DE  
Wallisch, Christoph, 3812 Groß-Siegharts, AT  
(54) **Sloupek**  
(74) ŽOVICOVÁ & ŽOVIC IP, s.r.o., Záhradnícka 36, Bratislava, 82108

(97) **EP 3797771**  
(47) 23.02.2022  
(97) 31.03.2021  
(51) **A61K 31/4704** (2006.01)  
**A61P 1/00** (2006.01)  
**A61P 1/04** (2006.01)

(96) 03.09.2019  
(96) 19020503.9  
(73) SQUARE POWER LTD, London EC2A 3DQ, GB  
(54) **Rebamipid pro použití při profylaxi a léčbě celiakie**  
(74) PatentCentrum Sedlák & Partners s.r.o., Okružní 2824, České Budějovice, České Budějovice 3, 37001

(97) **EP 3807200**  
(47) 13.04.2022  
(97) 19.12.2019  
(51) **B65H 5/08** (2006.01)  
**B65H 7/02** (2006.01)  
**B31B 70/00** (2017.01)  
**B31B 50/06** (2017.01)  
**B31B 70/02** (2017.01)

(96) 12.06.2019  
(96) 19731208.5  
(73) Windmüller & Hölscher KG, 49525 Lengerich, DE  
(72) HAWIGHORST, Thomas, 49525 Lengerich, DE  
TRAME, Jan, 49525 Lengerich, DE  
(54) **Převádění hadic**  
(32) 102018114020, 102019107458  
(31) 12.06.2018, 22.03.2019  
(33) DE, DE  
(86) PCT/EP2019/065300  
(87) WO 2019/238731  
(74) Všetěčka Zelený Švorčík a partneři, advokátní a patentová kancelář, JUDr. Michal Havlík, Hálkova 1406/2, Praha 2, Nové Město, 12000

(97) **EP 3823931**  
(47) 16.03.2022  
(97) 23.01.2020  
(51) **C01G 49/06** (2006.01)  
**C09C 1/24** (2006.01)

(96) 15.07.2019  
(96) 19740366.0  
(73) LANXESS Deutschland GmbH, 50569 Köln, DE  
(72) ROSENHAHN, Carsten, 47906 Kempen, DE  
MÜLLER, Rolf, 47829 Krefeld, DE  
SCHAUFLER, Larissa, 45149 Essen, DE  
KATHREIN, Christine, 41515 Grevembroich, DE  
WEBER-CZAPLIK, Anna, 40474 Düsseldorf, DE  
KLUPP-TAYLOR, Robin, 91301 Forchheim, DE  
GOLKAR, Saede, 91077 Neukirchen am Brand, DE

(54) **Hematitové pigmenty**

(32) 18184286  
(31) 18.07.2018  
(33) EP  
(86) PCT/EP2019/068946  
(87) WO 2020/016147  
(74) Traplová Hakr Kubát, advokátní a patentová kancelář, Ing. Jan Kubát, patentový zástupce, Přístavní 24, Praha 7, 17000

(97) **EP 3846942**  
(47) 20.04.2022  
(97) 12.03.2020  
(51) **B04C 11/00** (2006.01)  
**B04C 3/00** (2006.01)

(96) 05.09.2019  
(96) 19759277.7  
(73) Yara International ASA, 0277 Oslo, NO  
(72) BUJALSKI, Jakub, 3914 Porsgrunn, NO  
KARLSEN, Stine, 3220 Sandefjord, NO  
ANDERSEN, Lars-Erik, 3936 Porsgrunn, NO  
(54) **Způsob monitorování průtoku v odstředivkovém separátoru**

(32) 18192740  
(31) 05.09.2018  
(33) EP  
(86) PCT/EP2019/073654  
(87) WO 2020/049080  
(74) Patent-K s.r.o., Husníkova 2086/22, Praha 5, Stodůlky, 15800

(97) **EP 3847869**  
(47) 16.03.2022  
(97) 12.03.2020  
(51) **H05B 47/16** (2020.01)  
(96) 29.08.2019  
(96) 19758766.0  
(73) Signify Holding B.V., 5656 AE Eindhoven, NL  
(72) VAN DER HAM, Marcel, 5656 AE Eindhoven, NL  
(54) **Aktivace světelného zdroje na základě délky trvání předchozího napájecího cyklu**  
(32) 18192259  
(31) 03.09.2018  
(33) EP  
(86) PCT/EP2019/073069  
(87) WO 2020/048861  
(74) PATENTSERVIS Praha a.s., Na Podkovce 281/10, Praha 4, Podolí, 14700

(97) **EP 3869107**  
(47) 23.02.2022  
(97) 25.08.2021  
(51) **F24C 15/20** (2006.01)

(96) 28.04.2012  
(96) 21168165.5  
(73) Bruckbauer, Wilhelm, 83115 Neubeuern, DE  
(72) Bruckbauer, Wilhelm, 83115 Neubeuern, DE  
(54) **Varná deska**  
(32) 202011005698 U  
(31) 28.04.2011  
(33) DE  
(74) Čermák a spol., JUDr. Karel Čermák Ph.D., LL.M., Elišky Peškové 735/15, Praha 5, Smíchov, 15000

(97) **EP 3907943**  
(47) 27.04.2022  
(97) 10.11.2021  
(51) **H04L 12/801** (2013.01)  
**H04L 12/853** (2013.01)  
**H04L 12/841** (2013.01)  
**H04L 12/833** (2013.01)  
**H04L 12/26** (2006.01)  
(96) 05.05.2020  
(96) 20172847.4  
(73) Axis AB, 223 69 Lund, SE  
(72) Beran, Jaroslav, 14301 Prague 4, CZ  
(54) **Určení doby vybavení dotazu**  
(74) Traplová Hakr Kubát, advokátní a patentová kancelář, Ing. Jan Kubát patentový zástupce, Přístavní 24, Praha 7, 17000

### Zveřejněné opravené překlady evropských patentových spisů

U následujících udělených evropských patentů s účinky pro Českou republiku byl majitelem předložen opravený překlad patentového spisu do českého jazyka (§35d odst. 2 zákona č. 527/1990 Sb., v platném znění).

Datem zveřejnění opraveného překladu evropského patentového spisu je datum publikace tohoto Věstníku.

(97) EP 2916864

### Zveřejněné překlady pozměněného nebo omezeného znění evropských patentových spisů

U následujících udělených evropských patentů s účinky pro Českou republiku byl majitelem předložen český překlad pozměněného nebo omezeného znění evropského patentového spisu (§35f odst. 3 zákona č. 527/1990 Sb., v platném znění).

Datem zveřejnění překladu pozměněného nebo omezeného znění evropského patentového spisu je datum publikace tohoto Věstníku.

(97) EP 1872965

(97) EP 2958688

### Evropské patenty zachované v pozměněném nebo omezeném znění

V této části jsou uvedeny evropské patenty s účinky pro Českou republiku, které byly Evropským úřadem podle článku 102 Úmluvy o udělování evropských patentů zachovány v omezeném znění podle čl. 105a - 105c EPC 2000, nebo v pozměněném znění (§ 35f zákona č. 527/1990 Sb., v platném znění).

(97) Datum oznámení o zachování patentu  
EP 2991516 25.05.2022

(97) Datum oznámení o zachování patentu  
EP 3204378 25.05.2022

### Evropské patenty zrušené Evropským patentovým úřadem

Následující evropské patenty udělené Evropským patentovým úřadem s účinky pro Českou republiku byly zrušeny Evropským patentovým úřadem podle článku 102 Úmluvy o udělování evropských patentů (§ 35f odst. 2 zákona č. 527/1990 Sb., v platném znění).

(97) EP 2049253  
(97) EP 2244722

(97) EP 2305711  
(97) EP 2620044

(97) EP 2884875  
(97) EP 3174703

(97) EP 3395338

## MM4A

### Zánik evropských patentů nezaplacením poplatků za udržování platnosti patentu

Následující evropské patenty udělené Evropským patentovým úřadem s účinky pro Českou republiku zanikly pro nezaplacení poplatků za udržování platnosti patentu (§ 22 písm. b) zákona č. 527/1990 Sb., v platném znění).

(97) EP 1446126	(97) EP 1966872	(97) EP 2504122	(97) EP 2876473
(97) EP 1454007	(97) EP 2062484	(97) EP 2516926	(97) EP 2876638
(97) EP 1472462	(97) EP 2189564	(97) EP 2576546	(97) EP 2906429
(97) EP 1562567	(97) EP 2194275	(97) EP 2597335	(97) EP 2920767
(97) EP 1569696	(97) EP 2214980	(97) EP 2604471	(97) EP 2922551
(97) EP 1601580	(97) EP 2222419	(97) EP 2640731	(97) EP 2922571
(97) EP 1604939	(97) EP 2325502	(97) EP 2640775	(97) EP 2922845
(97) EP 1685829	(97) EP 2325524	(97) EP 2642999	(97) EP 2939628
(97) EP 1788365	(97) EP 2327847	(97) EP 2643342	(97) EP 3000741
(97) EP 1790548	(97) EP 2350601	(97) EP 2643352	(97) EP 3071655
(97) EP 1793054	(97) EP 2351159	(97) EP 2698375	(97) EP 3080075
(97) EP 1936202	(97) EP 2358922	(97) EP 2746142	(97) EP 3221677
(97) EP 1936203	(97) EP 2359453	(97) EP 2762663	(97) EP 3227894
(97) EP 1948858	(97) EP 2361126	(97) EP 2779866	(97) EP 3340950
(97) EP 1954699	(97) EP 2377557	(97) EP 2783534	(97) EP 3343807
(97) EP 1960767	(97) EP 2463739	(97) EP 2876058	

## PD4A

### Převod práv a ostatní změny majitelů evropských patentů

(97) <b>EP 1994171</b>	(97) <b>EP 3183075</b>
(73) SomaLogic Operating Co., Inc., Boulder, 80301, CO, US	(73) MSV SYSTEMS CZ s.r.o., Liberec, Liberec XI-Růžodol I, CZ
<hr/>	
(97) <b>EP 2489743</b>	(97) <b>EP 3298021</b>
(73) SomaLogic Operating Co., Inc., Boulder, 80301, CO, US	(73) Sumitomo Pharma Oncology, Inc., Cambridge, 02139, MA, US
<hr/>	
(97) <b>EP 2964399</b>	(97) <b>EP 3710726</b>
(73) Embacher Peter, 5591 Ramingstein, AT Wittendorfer Reiner, 4020 Linz, AT Armbruster Martin, 4225 Luftenberg, AT	(73) KIMEX Group s.r.o., 040 01 Košice, SK
<hr/>	
	(97) <b>EP 3725864</b>
	(73) SIOTUU GmbH, 6500 Fließ, AT

FG1K

Zapsané užité vzory - přehled podle čísel zápisu

V období uzávěrky tohoto čísla Věstníku zapsal Úřad průmyslového vlastnictví tyto užité vzory.

(11)	(51)		(11)	(51)		(11)	(51)	
36035	<i>E 02 D 29/14</i>	(2006.01)	36059	<i>A 24 F 1/30</i>	(2006.01)	36084	<i>A 01 N 33/12</i>	(2006.01)
36036	<i>A 61 N 5/06</i>	(2006.01)	36060	<i>G 01 S 7/02</i>	(2006.01)	36085	<i>B 64 C 39/00</i>	(2006.01)
36037	<i>A 01 N 37/40</i>	(2006.01)	36061	<i>B 65 D 19/24</i>	(2006.01)	36086	<i>F 16 B 45/00</i>	(2006.01)
36038	<i>A 01 K 99/00</i>	(2006.01)	36062	<i>A 47 J 43/26</i>	(2006.01)	36087	<i>B 62 B 9/22</i>	(2006.01)
36039	<i>B 65 H 35/07</i>	(2006.01)	36063	<i>F 16 C 33/10</i>	(2006.01)	36088	<i>B 23 C 5/28</i>	(2006.01)
36040	<i>A 63 J 19/00</i>	(2006.01)	36064	<i>A 47 K 17/02</i>	(2006.01)	36089	<i>B 60 R 5/04</i>	(2006.01)
36041	<i>A 47 B 65/00</i>	(2006.01)	36065	<i>C 12 Q 1/68</i>	(2018.01)	36090	<i>C 04 B 22/02</i>	(2006.01)
36042	<i>E 04 B 2/86</i>	(2006.01)	36066	<i>C 12 Q 1/68</i>	(2018.01)	36091	<i>B 64 C 39/02</i>	(2006.01)
36043	<i>F 04 D 29/32</i>	(2006.01)	36067	<i>F 15 B 7/10</i>	(2006.01)	36092	<i>C 04 B 28/04</i>	(2006.01)
36044	<i>H 02 J 7/00</i>	(2006.01)	36068	<i>G 01 Q 30/02</i>	(2010.01)	36093	<i>C 04 B 28/04</i>	(2006.01)
36045	<i>F 16 B 17/00</i>	(2006.01)	36069	<i>G 01 F 1/58</i>	(2006.01)	36094	<i>A 61 J 3/00</i>	(2006.01)
36046	<i>C 12 Q 1/68</i>	(2018.01)	36070	<i>A 62 B 23/02</i>	(2006.01)	36095	<i>G 01 N</i>	(2006.01)
36047	<i>F 01 K 23/00</i>	(2006.01)	36071	<i>C 12 Q 1/68</i>	(2018.01)		<i>33/487</i>	
36048	<i>A 63 B 29/02</i>	(2006.01)	36072	<i>E 03 D 11/13</i>	(2006.01)	36096	<i>C 04 B 18/16</i>	(2006.01)
36049	<i>G 09 F 5/02</i>	(2006.01)	36073	<i>G 01 N 21/39</i>	(2006.01)	36097	<i>F 41 A 19/59</i>	(2006.01)
36050	<i>C 10 L 1/04</i>	(2006.01)	36074	<i>C 25 B 1/04</i>	(2021.01)	36098	<i>G 10 D 1/08</i>	(2006.01)
36051	<i>C 02 F 3/12</i>	(2006.01)	36075	<i>G 07 F 11/10</i>	(2006.01)	36099	<i>C 04 B 22/04</i>	(2006.01)
36052	<i>B 23 C 5/28</i>	(2006.01)	36076	<i>A 61 K 9/06</i>	(2006.01)	36100	<i>F 24 S 10/17</i>	(2018.01)
36053	<i>C 09 K 17/32</i>	(2006.01)	36077	<i>B 23 P 21/00</i>	(2006.01)	36101	<i>E 04 H 7/02</i>	(2006.01)
36054	<i>B 60 J 1/20</i>	(2006.01)	36078	<i>E 05 B 3/10</i>	(2006.01)	36102	<i>A 01 K 1/00</i>	(2006.01)
36055	<i>B 01 D 65/02</i>	(2006.01)	36079	<i>A 47 C 7/14</i>	(2006.01)	36103	<i>C 02 F 1/46</i>	(2006.01)
36056	<i>C 09 D</i>	(2006.01)	36080	<i>B 32 B 7/022</i>	(2019.01)	36104	<i>B 08 B 9/093</i>	(2006.01)
	<i>123/06</i>		36081	<i>C 09 K 5/20</i>	(2006.01)	36105	<i>B 01 J 21/04</i>	(2006.01)
36057	<i>C 12 Q 1/68</i>	(2018.01)	36082	<i>A 62 B 23/02</i>	(2006.01)			
36058	<i>C 12 Q 1/68</i>	(2018.01)	36083	<i>B 01 D 39/08</i>	(2006.01)			

FG1K

Zapsané užité vzory - řazené podle MPT

(51)	<i>A01K 1/00</i>	(2006.01)	(21)	<b>2022-39733</b>	
(11)	36102		(22)	20.09.2021	
(21)	<b>2022-39880</b>		(47)	31.05.2022	
(22)	12.05.2022		(73)	Česká republika - Ministerstvo obrany, Praha 6, Hradčany, CZ	
(47)	31.05.2022		(72)	Jun Daniel doc. PharmDr., Ph.D., Hradec Králové, Nový Hradec Králové, CZ	
(73)	Výzkumný ústav zemědělské techniky, v. v. i., Praha 6, Ruzyně, CZ			Soukup Ondřej doc. PharmDr., Ph.D., Březno, CZ	
(72)	Machálek Antonín Ing., CSc., Praha 6, Řepy, CZ			Marek Jan PharmDr., Ph.D., Hradec Králové, Nový Hradec Králové, CZ	
	Šimon Josef Ing., Ph.D., Praha 6, Dejvice, CZ			Marková Aneta Mgr., Hradec Králové, Nový Hradec Králové, CZ	
(54)	<b>Zařízení pro ventilaci hospodářské budovy</b>			Matula Marek Ing., Velké Meziříčí, CZ	
(74)	Ing. Libor Šimek, patentový zástupce, Vinohradská 194, Praha 3 - Vinohrady, 13000			Hympánová Michaela Mgr., Kladno, Kročehlavy, CZ	
				Sleha Radek Mgr., Ph.D., Dříteč, CZ	
				Dlabková Alžběta RNDr., Ph.D., Hradec Králové, Nový Hradec Králové, CZ	
				Herman David Ing., Ph.D., Lužec nad Vltavou, CZ	
(51)	<i>A01K 99/00</i>	(2006.01)	(54)	<b>Polyvalentní dekontaminační činidlo pro eliminaci účinků chemických a/nebo biologických bojových látek</b>	
	<i>A01K 97/06</i>	(2006.01)			
	<i>A01K 97/20</i>	(2006.01)			
(11)	36038		(51)	<i>A01N 37/40</i>	(2006.01)
(21)	<b>2022-39582</b>			<i>A01P 21/00</i>	(2006.01)
(22)	17.01.2022			<i>A01G 31/00</i>	(2018.01)
(47)	26.05.2022		(11)	36037	
(73)	Chlumský David Ing., Praha 6, Řepy, CZ		(21)	<b>2021-39477</b>	
(72)	Chlumský David Ing., Praha 6, Řepy, CZ		(22)	15.12.2021	
(54)	<b>Plovoucí nafukovací podložka pro muškaření</b>		(47)	26.05.2022	
(74)	RETROPATENT s.r.o., Dobiášova 1246/29, Liberec, Liberec VI-Rochlice, 46006		(73)	Výzkumný ústav rostlinné výroby, v. v. i., Praha 6, Ruzyně, CZ	
			(72)	Kurešová Gabriela Ing., Ph.D., Měchenice, CZ	
				Raimanová Ivana RNDr., Ph.D., Praha 9, Prosek, CZ	
				Svoboda Pavel Ing., Praha 9, Hloubětín, CZ	
(51)	<i>A01N 33/12</i>	(2006.01)	(54)	<b>Živný roztok pro stimulaci kořenového systému jahodníku</b>	
	<i>A62D 3/35</i>	(2007.01)			
	<i>A62D 101/02</i>	(2007.01)			
	<i>A62D 101/04</i>	(2007.01)			
(11)	36084				

- 
- (51) **A24F 1/30** (2006.01)  
(11) 36059  
(21) **2022-39777**  
(22) 31.03.2022  
(47) 26.05.2022  
(73) HookaMonk s.r.o., Praha 4, Záběhllice, CZ  
(72) Sopiyeve Anet, Praha 1, Nové Město, CZ  
(54) **Nástavec pro nahřívání korunky vodní dýmky**  
(74) Václav Müller, Filipova 2016/6, Praha 4, Chodov, 14800
- 
- (51) **A47B 65/00** (2006.01)  
(11) 36041  
(21) **2022-39636**  
(22) 03.02.2022  
(47) 26.05.2022  
(73) Jirsák Oldřich prof. RNDr., CSc., Liberec 20, CZ  
Bresler Zdeněk Ing., Nová Ves nad Nisou, CZ  
(72) Jirsák Oldřich prof. RNDr., CSc., Liberec 20, CZ  
Bresler Zdeněk Ing., Nová Ves nad Nisou, CZ  
(54) **Čtenářský stojan na knihy pro ležící osoby**
- 
- (51) **A47C 7/14** (2006.01)  
**A47C 3/025** (2006.01)  
**A47C 3/026** (2006.01)  
**A47C 3/40** (2006.01)  
**A47C 7/00** (2006.01)  
(11) 36079  
(21) **2022-39597**  
(22) 21.01.2022  
(47) 31.05.2022  
(32) 26.07.2019, 05.05.2020  
(31) P1900267, P2000148  
(33) HU, HU  
(73) C3D Müszaki Tanácsadó Kft. Ltd, 1106 Budapest, HU  
(72) Recki János, H-2017 Aszód, HU  
Palotai Tamás Istvan Dr., H-2112 Veresegyház, HU  
(54) **Židle, zejména kancelářská židle, a způsob pravidelně se opakujícího pohybu plochy sedadla židle**  
(74) PATENTSERVIS Praha a.s., Na Podkovce 281/10, Praha 4, Podolí, 14700
- 
- (51) **A47J 43/26** (2006.01)  
(11) 36062  
(21) **2022-39780**  
(22) 01.04.2022  
(47) 26.05.2022  
(73) ETA a. s., Praha 8, Karlín, CZ  
(72) Kľofát Petr, Proseč, CZ  
(54) **Loupač ořechů**  
(74) Ing. Jarmila Javoříková, patentový zástupce, Slunečná 4566, Zlín, 76005
- 
- (51) **A47K 17/02** (2006.01)  
**H01H 36/00** (2006.01)  
**E03D 5/10** (2006.01)  
**E03D 11/00** (2006.01)  
(11) 36064  
(21) **2022-39792**  
(22) 08.04.2022  
(47) 26.05.2022  
(73) DOMKAT, s.r.o., Jihlava, CZ  
(72) Příborský Dušan Ing., Jihlava, CZ  
Tomšů Jiří, Jihlava, CZ  
(54) **Opěrné madlo s ovladačem**  
(74) Ing. Petr Soukup, tř. Svobody 43/39, Olomouc, 77900
- 
- (51) **A61J 3/00** (2006.01)  
**B01F 23/41** (2022.01)  
**B01F 23/43** (2022.01)  
**B01F 101/21** (2022.01)  
**B01F 101/22** (2022.01)  
(11) 36094  
(21) **2022-39840**  
(22) 29.04.2022  
(47) 31.05.2022  
(73) Grade Medical s.r.o., Kladno, Kročehlavy, CZ  
Technická univerzita v Liberci, Liberec, Liberec I-Staré Město, CZ
- 
- (72) Braňka Petr Ing., Praha 4, Krč, CZ  
Trě Tomáš prof. MUDr., CSc., MBA, Praha 4, Hodkovičky, CZ  
Kopecký Václav Ing., CSc., Liberec, Liberec XV-Starý Harcov, CZ  
Kotek Michal Ing., Ph.D., Liberec, Liberec XVI-Nový Harcov, CZ  
Jašíková Darina Ing., Ph.D., Liberec, Liberec VII-Horní Růžodol, CZ  
(54) **Emulzifikační zařízení**  
(74) Ing. Milan Škoda, Nahořanská 308, Nové Město nad Metují, Krčín, 54901
- 
- (51) **A61K 9/06** (2006.01)  
**A61K 36/53** (2006.01)  
**A61K 36/00** (2006.01)  
(11) 36076  
(21) **2021-39507**  
(22) 21.12.2021  
(47) 31.05.2022  
(73) Sviták Vilém, Praha 10, Strašnice, CZ  
Lehmert Karel Mgr., Ph.D., Praha 4, Chodov, CZ  
Lavičková Kateřina, Praha 4, Krč, CZ  
(72) Sviták Vilém, Praha 10, Strašnice, CZ  
Lehmert Karel Mgr., Ph.D., Praha 4, Chodov, CZ  
Lavičková Kateřina, Praha 4, Krč, CZ  
(54) **Biocidní krém s prodlouženým časovým faktorem účinku na pokožku**
- 
- (51) **A61N 5/06** (2006.01)  
**F21K 9/00** (2016.01)  
**H05B 33/00** (2006.01)  
(11) 36036  
(21) **2021-39429**  
(22) 02.12.2021  
(47) 26.05.2022  
(73) Spectrasol, s.r.o., Praha 3, Žižkov, CZ  
České vysoké učení technické v Praze, Praha 6, Dejvice, CZ  
(72) Medřický Hynek, Praha 2, Vinohrady, CZ  
Jesenský Daniel, Ph.D., MSc., MBA., Praha 5, Stodůlky, CZ  
Štěpán Daniel Mgr., Praha 3, Žižkov, CZ  
Maierová Lenka Ing. arch., Ph.D., Praha 6, Břevnov, CZ  
Havlík Jan Ing., Ph.D., Kostelec nad Labem, CZ  
Jirkalová Zuzana MgA., Praha 5, Košíře, CZ  
Kármíková Hana Ing. arch. MgA., Praha 4, Michle, CZ  
(54) **Zařízení pro podporu synchronizace cirkadiálních rytmů a/nebo prevenci afektivních poruch**  
(74) Ing. Václav Kratochvíl, Husníkova 2086/22, Praha 5, Stodůlky, 15800
- 
- (51) **A62B 23/02** (2006.01)  
(11) 36070  
(21) **2021-39026**  
(22) 22.07.2021  
(47) 31.05.2022  
(73) Kranz Vladimír Ing., Praha 4, Braník, CZ  
(72) Kranz Vladimír Ing., Praha 4, Braník, CZ  
(54) **Filtrační prostředek s vylepšeným těsněním**
- 
- (51) **A62B 23/02** (2006.01)  
**A41D 13/11** (2006.01)  
**B32B 5/26** (2006.01)  
(11) 36082  
(21) **2022-39616**  
(22) 26.01.2022  
(47) 31.05.2022  
(73) Technická univerzita v Liberci, Liberec, Liberec I-Staré Město, CZ  
VÚB a.s., Ústí nad Orlicí, CZ  
Univerzita Karlova, Praha 1, Staré Město, CZ  
(72) Havelka Antonín doc. Ing., CSc., Liberec, Liberec I-Staré Město, CZ  
Kůs Zdeněk prof. Dr. Ing., Jablonec nad Nisou, CZ  
Zelová Katarína Ing., Ph.D., 916 22 Podolie, SK  
Vojtenko Oxana Ing., Ph.D., Liberec, Liberec XXIII-Doubí, CZ  
Tichý Miroslav Ing., Ústí nad Orlicí, CZ  
Pilíková Marie Ing., Česká Třebová, CZ  
Vrbová Marie Ing., Rychnov nad Kněžnou, CZ  
Ettler Karel doc. MUDr., CSc., Hradec Králové, CZ  
(54) **Ústní rouška pro děti s kožními onemocněními**  
(74) STRNAD Patentová a známková kancelář, Ing. Václav Strnad, patentový zástupce, Rychtářská 375/31, Liberec, Liberec XIV-Ruprechtice, 46014
- 
- (51) **A63B 29/02** (2006.01)  
**F16B 45/02** (2006.01)

(11) 36048  
(21) **2022-39731**  
(22) 15.03.2022  
(47) 26.05.2022  
(73) Rock Empire, s.r.o., Děčín, Děčín V-Rozbělesy, CZ  
(72) Homola Zbyněk, Děčín, CZ  
(54) **Spojovací prvek pro ferratový jisticí úvaz**  
(74) artpatent, advokátní kancelář s.r.o., Mgr. Tomáš Bejček, Dukelských hrdinů 976/12, Praha 7, Holešovice, 17000

(51) **A63J 19/00** (2006.01)  
**A63J 1/02** (2006.01)  
**A63J 5/02** (2006.01)  
**A63J 5/04** (2006.01)

(11) 36040  
(21) **2022-39620**  
(22) 28.01.2022  
(47) 26.05.2022  
(32) 12.02.2021  
(31) PÚV 50011-2021  
(33) SK  
(73) Hadač Pavol, 97611 Selce, SK  
(72) Hadač Pavol, 97611 Selce, SK  
(54) **Skládací loutkové divadlo**  
(74) A. Holas & partner, Patentová a známková kancelář, Ing. Mgr. Hana Holasová, Křížová 105/4, Brno, Staré Brno, 60300

(51) **B01D 39/08** (2006.01)

(11) 36083  
(21) **2022-39631**  
(22) 02.02.2022  
(47) 31.05.2022  
(73) Vaňáček Karel Ing., Bílovice nad Svitavou, CZ  
(72) Vaňáček Karel Ing., Bílovice nad Svitavou, CZ  
(54) **Vícevrstvý filtrační materiál**

(51) **B01D 65/02** (2006.01)

(11) 36055  
(21) **2022-39771**  
(22) 30.03.2022  
(47) 26.05.2022  
(73) ENVI-PUR, s.r.o., Praha 6, Dejvice, CZ  
Technická univerzita v Liberci, Liberec, Liberec I-Staré Město, CZ  
(72) Křivánková Jana Ing., Ph.D., Vodňany, CZ  
Mařík Miroslav Ing., České Budějovice, České Budějovice 7, CZ  
Tópková Žaneta Ing., Ph.D., Praha 8, Troja, CZ  
Dvořák Lukáš Mgr. Ing., Ph.D., Praha 8, Libeň, CZ  
Johnová Milena Mgr., Turnov, CZ  
(54) **Mobilní jednotka pro čištění membrán**  
(74) Mgr. Jaroslav Švestka, U průhonu 827/5, Praha 7, Holešovice, 17000

(51) **B01J 21/04** (2006.01)  
**B01J 23/06** (2006.01)

(11) 36105  
(21) **2022-39894**  
(22) 16.05.2022  
(47) 31.05.2022  
(73) RANIDO, s.r.o., Praha 6, Dejvice, CZ  
(72) Kukula Pavel Ing., Ph.D., Praha 5, Slivenec, CZ  
Meca Luděk RNDr., Ph.D., Praha 10, Kolovraty, CZ  
Hozman Michal Ing., Praha 10, Uhřetěves, CZ  
Šmejkalová Petra Ing., Most, CZ  
(54) **Katalyzátor pro hydrogenolýzu esterů nenasycených mastných kyselin**

(51) **B08B 9/093** (2006.01)  
**B08B 13/00** (2006.01)

(11) 36104  
(21) **2022-39886**  
(22) 13.05.2022  
(47) 31.05.2022  
(73) NERKON s.r.o., Brno, Komárov, CZ  
(72) Burda Jiří Ing., Staré Hobzí, CZ  
(54) **Vysokotlaké mycí zařízení pro odstraňování etiket z mytých předmětů**  
(74) PatentCentrum Sedláč & Partners s.r.o., Okružní 2824, České Budějovice, České Budějovice 3, 37001

(51) **B23C 5/28** (2006.01)  
**B23C 5/20** (2006.01)  
**B23C 5/26** (2006.01)

(11) 36052  
(21) **2022-39765**  
(22) 18.03.2022  
(47) 26.05.2022  
(73) Západočeská univerzita v Plzni, Plzeň, Jižní Předměstí, CZ  
(72) Mařík Tomáš, Litochovice, CZ  
Zetek Miroslav doc. Ing., Ph.D., Plzeň, Skvrňany, CZ  
(54) **Rotační nástroj s vnitřním chlazením**  
(74) Poláček & kol., Ing. Jiří Poláček, Dominikánská 6, Plzeň, 30112

(51) **B23C 5/28** (2006.01)  
**B23C 5/22** (2006.01)  
**B23C 5/20** (2006.01)

(11) 36088  
(21) **2022-39809**  
(22) 20.04.2022  
(47) 31.05.2022  
(73) Západočeská univerzita v Plzni, Plzeň, Jižní Předměstí, CZ  
(72) Mandaus Matyáš doc. Ing., Ph.D., Město Touškov, CZ  
Bouše Karel Bc., Mladý Smolivec, CZ  
Zetek Miroslav doc. Ing., Ph.D., Plzeň, Skvrňany, CZ  
(54) **Upínací šroub s vnitřním rozvodem procesní kapaliny**  
(74) Poláček & kol., Ing. Jiří Poláček, Dominikánská 287/6, Plzeň, Vnitřní Město, 30112

(51) **B23P 21/00** (2006.01)  
**B23Q 7/14** (2006.01)  
**B25J 9/00** (2006.01)

(11) 36077  
(21) **2021-39514**  
(22) 21.12.2021  
(47) 31.05.2022  
(73) Vysoká škola báňská-Technická univerzita Ostrava, Ostrava, Poruba, CZ  
Optimont 2000 s. r. o., Hnojník, CZ  
(72) Polok Aleš Bc., Trinec, Lyžbice, CZ  
Hercík Radim Ing., Ph.D., Krmelín, CZ  
Koziolek Jiří prof. Ing., Ph.D., Staré Město, CZ  
Mikolajek Martin Ing., Ph.D., Dobroslavice, CZ  
Schneider Miroslav Ing., Ostrava, Nová Ves, CZ  
Vala David Ing., Ostrava, Moravská Ostrava, CZ  
Krys Václav Ing., Ph.D., Ostrava, Poruba, CZ  
Vocetka Michal Ing., Opava, Předměstí, CZ  
Mlotek Jakub Ing., Karviná, Mizerov, CZ  
(54) **Technologická linka pro automatickou montáž pryžových dílů na kovové díly**  
(74) Vysoká škola báňská - Technická univerzita Ostrava, 17. listopadu 2172/15, Ostrava, Poruba, 70800

(51) **B32B 7/022** (2019.01)  
**B32B 27/32** (2006.01)  
**B32B 27/34** (2006.01)  
**F41H 5/04** (2006.01)  
**F41H 1/02** (2006.01)

(11) 36080  
(21) **2022-39613**  
(22) 26.01.2022  
(47) 31.05.2022  
(73) 4M SYSTEMS a.s., Praha 6, Břevnov, CZ  
(72) Žížka Martin, Velké Přílepy, CZ  
(54) **Vrstvený materiál pro balistickou vložku**  
(74) RETROPATENT s.r.o., Dobiášova 1246/29, Liberec, Liberec VI-Rochlice, 46006

(51) **B60J 1/20** (2006.01)  
**B60K 8/00** (2006.01)

(11) 36054  
(21) **2022-39768**  
(22) 29.03.2022  
(47) 26.05.2022  
(73) ŠKODA AUTO a.s., Mladá Boleslav, Mladá Boleslav II, CZ  
(72) Zlámal Jiří Ing., Bakov nad Jizerou, CZ  
(74) Salva Marek, Mladá Boleslav, Mladá Boleslav IV, CZ



(54) **Přípravek pro externí ovládání bočních oken automobilu**

- (51) **B60R 5/04** (2006.01)  
**B60R 7/02** (2006.01)  
(11) 36089  
(21) **2022-39816**  
(22) 20.04.2022  
(47) 31.05.2022  
(73) ŠKODA AUTO a.s., Mladá Boleslav, Mladá Boleslav II, CZ  
(72) Zetková Dana Ing., Dobruška, CZ

(54) **Prvek pro zajištění nákladu**

- (51) **B62B 9/22** (2006.01)  
**G09B 9/042** (2006.01)  
(11) 36087  
(21) **2022-39806**  
(22) 15.04.2022  
(47) 31.05.2022  
(73) Kužel Igor, Přáslavice, CZ  
(72) Kužel Igor, Přáslavice, CZ  
(54) **Simulátor jízdy terénem pro kočárky**  
(74) Halaxová & Halaxová TETRAPAT, Mgr. Eva Halaxová, Jinonická 804/80, Praha 5, Košíře, 15800

- (51) **B64C 39/00** (2006.01)  
**A01G 23/00** (2006.01)  
(11) 36085  
(21) **2022-39767**  
(22) 28.03.2022  
(47) 31.05.2022  
(32) 31.03.2021  
(31) u 2021 01690  
(33) UA  
(73) Rydlo Karol Mgr., Uherské Hradiště, Mařatice, CZ  
Krasylenko Yuliya Mgr., Ph.D., Kyjev, UA  
(72) Rydlo Karol Mgr., Uherské Hradiště, Mařatice, CZ  
Krasylenko Yuliya Mgr., Ph.D., Kyjev, UA  
(54) **Univerzální manipulátor pro bezpilotní letouny pro výzkum a ošetření stromů**  
(74) PatentEnter s.r.o., Koliště 1965/13a, Brno, Černá Pole, 60200

- (51) **B64C 39/02** (2006.01)  
(11) 36091  
(21) **2022-39819**  
(22) 21.04.2022  
(47) 31.05.2022  
(73) AŽD Praha s.r.o., Praha 10, Záběhlice, CZ  
(72) Wagner Radek Dis., Čelákovice, CZ  
Bílek Martin Ing., Podhorní Újezd a Vojice, CZ  
Gabriel Tomáš, Praha 7, Holešovice, CZ  
(54) **Bezpilotní systém**  
(74) Ing. Milan Škoda, Nahořanská 308, Nové Město nad Metují, Krčín, 54901

- (51) **B65D 19/24** (2006.01)  
**B65D 19/26** (2006.01)  
(11) 36061  
(21) **2022-39779**  
(22) 31.03.2022  
(47) 26.05.2022  
(73) PalletX s.r.o., Praha 2, Vinohrady, CZ  
(72) Kratochvílová Eva, MBA, Praha 2, Vinohrady, CZ  
Uher Ondřej Ing., Sušice, CZ  
(54) **Kompozitní paleta**  
(74) Chýský Lorenc Partners, advokátní kancelář, s.r.o., JUDr. Michal Lorenc, advokát, Žerotínova 1132/34, Praha 3, Žižkov, 13000

- (51) **B65H 35/07** (2006.01)  
(11) 36039  
(21) **2022-39615**  
(22) 26.01.2022  
(47) 26.05.2022  
(73) GOLDMAX SERVICES s.r.o., Dolany, CZ  
(72) Káhn Ondřej Ing., Dolany, CZ  
Doležilek Radim Ing., Olomouc, Lazce, CZ  
Galda Jan, Lutín, CZ  
(54) **Zařízení pro aplikaci lepicí pásky**

(74) Ing. Petr Soukup, tř. Svobody 43/39, Olomouc, 77900

- (51) **C02F 1/46** (2006.01)  
**H01G 9/20** (2006.01)  
**C25B 1/55** (2021.01)  
**C01B 3/04** (2006.01)  
(11) 36103  
(21) **2022-39882**  
(22) 13.05.2022  
(47) 31.05.2022  
(73) Vysoké učení technické v Brně, Brno, Veveří, CZ  
Centrum organické chemie s.r.o., Rybitví, CZ  
LB Cemix, s.r.o., Borovany, CZ  
LIFETECH s.r.o., Brno, Královo Pole, CZ  
(72) Veselý Michal prof. Ing., CSc., Brno, Nový Lískovec, CZ  
Dzik Petr doc. Ing., Ph.D., Brno, Líšeň, CZ  
Kubáč Lubomír Ing., Ph.D., Rybitví, CZ  
Akerman Jiří Ing., CSc., Lázně Bohdaneč, CZ  
Novák Ivo Ing., Brno, Žabovřesky, CZ  
Dřímál Jiří doc. RNDr., CSc., Brno, Žabovřesky, CZ  
(54) **Elektrofotokatalytický článek pro degradaci organických polutantů obsažených ve vodě a reaktor opatřený alespoň jedním elektrofotokatalytickým článkem**  
(74) PatentCentrum Sedlák & Partners s.r.o., Okružní 2824, České Budějovice, České Budějovice 3, 37001

- (51) **C02F 3/12** (2006.01)  
**C02F 11/128** (2019.01)  
(11) 36051  
(21) **2022-39755**  
(22) 23.03.2022  
(47) 26.05.2022  
(73) Topol Jan Ing., Praha 8, Libeň, CZ  
(72) Topol Jan Ing., Praha 8, Libeň, CZ  
(54) **Domovní čistírna odpadních vod s odvodněním kalu**

- (51) **C04B 18/16** (2006.01)  
(11) 36096  
(21) **2022-39847**  
(22) 02.05.2022  
(47) 31.05.2022  
(73) Výzkumný ústav stavebních hmot,a.s., Brno, Komárov, CZ  
(72) Khongová Ingrid Ing., Brno, Žebětín, CZ  
Nejedlík Martin Mgr. Ing., Brno, Bystrc, CZ  
(54) **Cementová malta s využitím betonového recyklátu a odpadní minerální vlny**

- (51) **C04B 22/02** (2006.01)  
**C04B 22/04** (2006.01)  
**C04B 14/06** (2006.01)  
**C04B 18/08** (2006.01)  
**C04B 18/14** (2006.01)  
(11) 36090  
(21) **2022-39818**  
(22) 20.04.2022  
(47) 31.05.2022  
(73) Technická univerzita v Liberci, Liberec, Liberec I-Staré Město, CZ  
(72) Růžek Vojtěch Ing., Liberec, Liberec XII-Staré Pavlovice, CZ  
Buczowska Katarzyna Ewa Ing., Ph.D., Liberec, Liberec XXX-Vratislavice nad Nisou, CZ  
Louda Petr prof. Ing., CSc., Dlouhý Most, CZ  
(54) **Geopolymerní kompozit pro speciální aplikace vytvořený na bázi geopolymerního cementu**  
(74) Dobroslav Musil a partneři s.r.o., Zábřovická 917/11b, Brno, Zábřovice, 61500

- (51) **C04B 22/04** (2006.01)  
**C04B 22/06** (2006.01)  
**C04B 14/06** (2006.01)  
**C04B 14/38** (2006.01)  
**C04B 14/42** (2006.01)  
(11) 36099  
(21) **2022-39863**  
(22) 10.05.2022  
(47) 31.05.2022  
(73) Technická univerzita v Liberci, Liberec, Liberec I-Staré Město, CZ

- (72) Buczkowska Katarzyna Ewa Ing., Ph.D., Liberec, Liberec XXX-Vratislavice nad Nisou, CZ  
Los Piotr Mgr., Liberec, Liberec XXX-Vratislavice nad Nisou, CZ  
Louda Petr prof. Ing., CSc., Dlouhý Most, CZ  
Růžek Vojtěch Ing., Liberec, Liberec XII-Staré Pavlovice, CZ
- (54) **Geopolymerní kompozit pro stínění záření**
- (74) Dobroslav Musil a partneři s.r.o., Zábřdovická 917/11b, Brno, Zábřdovice, 61500
- 
- (51) **C04B 28/04** (2006.01)  
**C04B 28/14** (2006.01)
- (11) 36092  
(21) **2022-39829**  
(22) 26.04.2022  
(47) 31.05.2022
- (73) Výzkumný ústav stavebních hmot,a.s., Brno, Komárov, CZ  
(72) Boháč Martin Mgr., Ph.D., Brno, Komín, CZ  
Staněk Theodor RNDr., Ph.D., Brno, Žabovřesky, CZ
- (54) **Speciální nízkoenergetické pojivo s vysokou odolností v agresivním prostředí**
- 
- (51) **C04B 28/04** (2006.01)  
**C04B 28/14** (2006.01)  
**C04B 18/14** (2006.01)
- (11) 36093  
(21) **2022-39838**  
(22) 29.04.2022  
(47) 31.05.2022
- (73) Výzkumný ústav stavebních hmot, a.s., Brno, Komárov, CZ  
(72) Boháč Martin Mgr., Ph.D., Brno, Komín, CZ  
Staněk Theodor RNDr., Ph.D., Brno, Žabovřesky, CZ
- (54) **Speciální pojivo na bázi nízkoenergetického slínku a vysokopecní strusky**
- 
- (51) **C09D 123/06** (2006.01)  
**C09D 123/12** (2006.01)  
**C09D 177/02** (2006.01)  
**C09D 1/00** (2006.01)  
**E01F 15/02** (2006.01)  
**G08G 1/00** (2006.01)
- (11) 36056  
(21) **2022-39772**  
(22) 30.03.2022  
(47) 26.05.2022
- (73) Likal s.r.o., Brno, Maloměřice, CZ  
Centrum dopravního výzkumu, v. v. i., Brno, Líšeň, CZ
- (72) Jeniš Leo Ing., Šlapanice, CZ  
Grošek Jiří Ing., Ph.D., Prostějov, CZ
- (54) **Polymerní povlak na vybavení pozemních komunikací**
- (74) PatentEnter s.r.o., Koliště 1965/13a, Brno, Černá Pole, 60200
- 
- (51) **C09K 17/32** (2006.01)
- (11) 36053  
(21) **2022-39766**  
(22) 25.03.2022  
(47) 26.05.2022
- (73) MANEKO, spol. s r.o., Praha 6, Dejvice, CZ  
(72) Schulmann Jan RNDr., Praha 6, Suchdol, CZ
- (54) **Doplněk pro obohacení hospodářsky využívaných půd v období klimatických změn**
- 
- (51) **C09K 5/20** (2006.01)
- (11) 36081  
(21) **2022-39614**  
(22) 26.01.2022  
(47) 31.05.2022
- (73) CLASSIC Oil s.r.o., Buštěhrad, CZ  
Ústav termomechaniky AV ČR, v. v. i., Praha 8, Libeň, CZ  
Ústav chemických procesů AV ČR, v. v. i., Praha 6, Lysolaje, CZ
- (72) Skolil Jan Ing., Ph.D., Kladno, CZ  
Henyh Vít Ing., Praha 6, Liboc, CZ  
Hrubý Jan Ing., CSc., Praha 4, CZ  
Pěnkavová Věra Ing., Ph.D., Tuklaty, CZ  
Tihon Jaroslav Ing., CSc., Praha 9, Černý Most, CZ  
Kordík Jozef Ing., Ph.D., Praha 5, CZ
- (54) **Teplonosná kapalina se zvýšenou tepelnou vodivostí**
- 
- (74) Ing. Jan Skolil Ph.D., Čechova 2715, Kladno, 27201
- 
- (51) **C10L 1/04** (2006.01)  
**C10L 1/08** (2006.01)  
**C08J 11/12** (2006.01)
- (11) 36050  
(21) **2022-39754**  
(22) 23.03.2022  
(47) 26.05.2022
- (73) ORLEN UniCRE a.s., Ústí nad Labem, Ústí nad Labem-centrum, CZ  
(72) Schlehöfer Dominik Ing., Droužkovice, CZ  
Vráblík Aleš Ing., Ph.D., Dubí, CZ
- (54) **Alternativní nízkosírné námořní palivo obsahující oleje získané pyrolýzou odpadních plastů a pneumatik**
- 
- (51) **C12Q 1/68** (2018.01)  
**C12Q 1/686** (2018.01)  
**C12Q 1/6874** (2018.01)  
**C12Q 1/6876** (2018.01)  
**C12Q 1/6883** (2018.01)
- (11) 36046  
(21) **2022-39724**  
(22) 10.03.2022  
(47) 26.05.2022
- (73) Univerzita Palackého v Olomouci, Olomouc, CZ  
(72) Kriegová Eva doc. Dr. Ing., Olomouc, Bělidla, CZ  
Schneiderová Petra Mgr., Olomouc, CZ  
Petráčeková Anna Mgr., Ph.D., Brno, Komín, CZ  
Neumanová Kateřina Mgr., Klopina, CZ  
Papajík Tomáš prof. MUDr., CSc., Olomouc, CZ
- (54) **Souprava pro stanovení genetických abnormalit v genu TP53 a del(17p) zahrnující gen TP53 pro hemato-onkologii a onkologii**
- (74) PatentCentrum Sedlák & Partners s.r.o., Okružní 2824, České Budějovice, České Budějovice 3, 37001
- 
- (51) **C12Q 1/68** (2018.01)  
**C12Q 1/686** (2018.01)  
**C12Q 1/6876** (2018.01)  
**C12Q 1/6888** (2018.01)
- (11) 36057  
(21) **2022-39773**  
(22) 31.03.2022  
(47) 26.05.2022
- (73) Výzkumný ústav živočišné výroby, v. v. i., Praha 10, Uhřetíněves, CZ  
(72) Sztankóová Zuzana Ing., Ph.D., Struhařov, CZ  
Rychtářová Jana Ing., Ph.D., Bechyně, CZ
- (54) **Sada primerů pro stanovení genetické struktury, diverzity a paternity u koz analýzou mikrosatelitů (STR)**
- 
- (51) **C12Q 1/68** (2018.01)  
**C12Q 1/686** (2018.01)  
**C12Q 1/6876** (2018.01)  
**C12Q 1/6888** (2018.01)
- (11) 36058  
(21) **2022-39774**  
(22) 31.03.2022  
(47) 26.05.2022
- (73) Výzkumný ústav živočišné výroby, v. v. i., Praha 10, Uhřetíněves, CZ  
(72) Rychtářová Jana Ing., Ph.D., Bechyně, CZ  
Sztankóová Zuzana Ing., Ph.D., Struhařov, CZ
- (54) **Sada multiplexních mikrosatelitních markerů na detekci genetické diverzity, studium parentity a charakterizaci genetické struktury plemen a populací ovcí**
- 
- (51) **C12Q 1/68** (2018.01)  
**C12Q 1/6844** (2018.01)  
**C12Q 1/686** (2018.01)  
**C12Q 1/6876** (2018.01)  
**C12Q 1/6888** (2018.01)
- (11) 36065  
(21) **2022-39795**  
(22) 12.04.2022  
(47) 26.05.2022
- (73) Výzkumný ústav rostlinné výroby, v. v. i., Praha 6, Ruzyně, CZ  
(72) Slavíková Lucie Ing., Šlapanice, CZ  
Ibrahim Emad Ing. RNDr., Ph.D., Praha 6, Ruzyně, CZ

- (54) Kumar Jiban Ing., Ph.D., Zájezd, CZ  
**Reakční směs pro detekci viru chlorózy cukrové řepy ve vzorcích cukrové řepy metodou RT- PCR**
- 
- (51) *C12Q 1/68* (2018.01)  
*C12Q 1/6844* (2018.01)  
*C12Q 1/686* (2018.01)  
*C12Q 1/6876* (2018.01)  
*C12Q 1/6888* (2018.01)
- (11) 36066  
(21) **2022-39796**  
(22) 12.04.2022  
(47) 26.05.2022  
(73) Výzkumný ústav rostlinné výroby, v. v. i., Praha 6, Ruzyně, CZ  
(72) Slavíková Lucie Ing., Šlapanice, CZ  
Ibrahim Emad Ing. RNDr., Ph.D., Praha 6, Ruzyně, CZ  
Kumar Jiban Ing., Ph.D., Zájezd, CZ
- (54) **Reakční směs pro detekci obalového proteinu viru chlorózy cukrové řepy ve vzorcích cukrové řepy metodou RT- PCR**
- 
- (51) *C12Q 1/68* (2018.01)  
*C12Q 1/6844* (2018.01)  
*C12Q 1/6876* (2018.01)  
*C12Q 1/6888* (2018.01)
- (11) 36071  
(21) **2021-39349**  
(22) 09.11.2021  
(47) 31.05.2022  
(73) Masarykův onkologický ústav, Brno, Staré Brno, CZ  
(72) Bartošik Martin Mgr., Ph.D., Hrušovany u Brna, CZ  
Sebuyoya Ravery, M.Sc., Brno, Lesná, CZ
- (54) **Diagnostická sada pro stanovení přítomnosti DNA z lidských papilomavirů pomocí isotermální LAMP amplifikace a zlatého biosenzoru**
- 
- (51) *C25B 1/04* (2021.01)  
*C01B 3/06* (2006.01)
- (11) 36074  
(21) **2021-39472**  
(22) 14.12.2021  
(47) 31.05.2022  
(73) Výzkumné a vývojové centrum obnovitelných zdrojů a elektromobility s.r.o., Stráž nad Nežárkou, CZ  
(72) Korbel Viktor Ing., Stráž nad Nežárkou, CZ
- (54) **Zařízení k disociaci molekul vody pro získání plynného vodíku a kyslíku**  
(74) Mgr. Aleš Lang, Horní Slověnice 15, Lišov, 37372
- 
- (51) *E02D 29/14* (2006.01)
- (11) 36035  
(21) **2021-39172**  
(22) 14.09.2021  
(47) 26.05.2022  
(73) voestalpine SIGNALING Sainerholz GmbH, 56244 Otzingen-Sainerholz, DE  
(72) Sawatzki Walter, 56170 Bendorf, DE
- (54) **Poklop**  
(74) Čermák a spol., JUDr. Karel Čermák Ph.D., LL.M., Elišky Peškové 735/15, Praha 5, Smíchov, 15000
- 
- (51) *E03D 11/13* (2006.01)  
*E03D 11/10* (2006.01)  
*E03D 11/18* (2006.01)
- (11) 36072  
(21) **2021-39396**  
(22) 11.03.2021  
(47) 31.05.2022  
(73) Frank Jaromír, Litvínovice, CZ  
(72) Frank Jaromír, Litvínovice, CZ
- (54) **Splachovací toaleta se splachovacím modulem**  
(74) PatentCentrum Sedlák & Partners s.r.o., Okružní 2824, České Budějovice, České Budějovice 3, 37001
- 
- (51) *E04B 2/86* (2006.01)
- (11) 36042  
(21) **2022-39670**  
(22) 14.02.2022
- (47) 26.05.2022  
(73) AlaGreen One, a.s., Ostrava, Poruba, CZ  
(72) Koukal Milan Ing. et Ing., Hranice, Hranice I-Město, CZ  
Pitřík Pavel, Odry, CZ  
Široká Radka Ing. Mgr., Olomouc, Slavonín, CZ  
Urbánek Lubomír Ing., Ostrava, Poruba, CZ
- (54) **Skelet velkoformátového stěnového dílce**  
(74) Halaxová & Halaxová TETRAPAT, Mgr. Eva Halaxová, Jínonická 804/80, Praha 5, Košíře, 15800
- 
- (51) *E04H 7/02* (2006.01)  
*E03B 11/16* (2006.01)  
*H02S 10/10* (2014.01)  
*F03B 13/06* (2006.01)  
*F03B 13/08* (2006.01)
- (11) 36101  
(21) **2022-39875**  
(22) 12.05.2022  
(47) 31.05.2022  
(73) ECO trend Research centre, s.r.o., Praha 4, Podolí, CZ  
Česká zemědělská univerzita v Praze, Praha 6, Suchbát, CZ  
Výzkumný ústav meliorací a ochrany půdy, v.v.i., Praha 5, Zbraslav, CZ
- (72) Matějka Jan Ing., Kladno, Kročehlavy, CZ  
Nobilis Luboš Ing., Nesuchyně, CZ  
Pacek Lukáš Ing. Mgr., Ph.D., Libčice nad Vltavou, CZ  
Papaj Vladimír Ing., Ph.D., Dolní Břežany, CZ
- (54) **Zařízení pro hospodaření s vodou a energií**  
(74) HARBER IP s.r.o., Dukelských hrdinů 567/52, Praha 7, Holešovice, 17000
- 
- (51) *E05B 3/10* (2006.01)  
*E05B 3/00* (2006.01)
- (11) 36078  
(21) **2021-39527**  
(22) 27.12.2021  
(47) 31.05.2022  
(73) Inotherm d.o.o., 1331 Dolenja vas, SI  
(72) Šenk Anton, 1310 Ribnica, SI
- (54) **Uspořádání kliky dveří**  
(74) Čermák a spol., JUDr. Karel Čermák Ph.D., LL.M., Elišky Peškové 735/15, Praha 5, Smíchov, 15000
- 
- (51) *F01K 23/00* (2006.01)  
*F01K 11/02* (2006.01)  
*F01K 11/00* (2006.01)  
*F24D 15/00* (2022.01)
- (11) 36047  
(21) **2022-39730**  
(22) 15.03.2022  
(47) 26.05.2022  
(73) Doleček Michal, Krnov, Pod Cvilínem, CZ  
(72) Doleček Michal, Krnov, Pod Cvilínem, CZ
- (54) **Kogenerační jednotka**
- 
- (51) *F04D 29/32* (2006.01)  
*F04D 29/34* (2006.01)  
*F04D 29/38* (2006.01)
- (11) 36043  
(21) **2022-39672**  
(22) 15.02.2022  
(47) 26.05.2022  
(73) Vysoké učení technické v Brně, Brno, Veveří, CZ  
(72) Rubina Aleš doc. Ing., Ph.D., Brno, Trnitá, CZ  
Trčka Michal Ing., Rožnov pod Radhoštěm, CZ  
Cakl Dominik Bc., Jablonec nad Nisou, CZ  
Nespěšný Ondřej Ing., Jihlava, CZ  
Vystřčil Jan Ing., Polička, Horní Předměstí, CZ  
Bečkovský David Ing., Ph.D., Jeseník, CZ  
Pěňčík Jan doc. Ing., Ph.D., Brno, Staré Brno, CZ  
Šuhajda Karel doc. Ing., Ph.D., Bílovice nad Svitavou, CZ
- (54) **Oběžné kolo**  
(74) Kania, Sedlák, Smola, s.r.o., Mendlovo náměstí 907/1a, Brno, Staré Brno, 60300
- 
- (51) *F15B 7/10* (2006.01)  
*F15B 1/26* (2006.01)

(11) 36067  
(21) **2022-39799**  
(22) 13.04.2022  
(47) 26.05.2022  
(73) Pokorný Tomáš, Mukařov, CZ  
(72) Pokorný Tomáš, Mukařov, CZ  
(54) **Zařízení pro doplňování pracovní kapaliny hydraulického agregátu**  
(74) Jan Brykner, patentový zástupce, Resslerova 741/25, Hradec Králové, 50002

(51) **F16B 17/00** (2006.01)  
**F16B 2/04** (2006.01)  
(11) 36045  
(21) **2022-39706**  
(22) 28.02.2022  
(47) 26.05.2022  
(73) Szolnok Peter, Rožnov pod Radhoštěm, CZ  
(72) Szolnok Peter, Rožnov pod Radhoštěm, CZ  
(54) **Vsuvná spojka k rozebíratelnému spojení dutých součástí**

(51) **F16B 45/00** (2006.01)  
**A63B 29/08** (2006.01)  
**A63B 29/02** (2006.01)  
**A62B 1/06** (2006.01)  
(11) 36086  
(21) **2022-39801**  
(22) 13.04.2022  
(47) 31.05.2022  
(73) Rock Empire, s.r.o., Děčín, Děčín V-Rozbělesy, CZ  
(72) Homola Zbyněk, Děčín, CZ  
(54) **Přední přípojovací segment pracovního postroje pro výškové práce**  
(74) artpatent, advokátní kancelář s.r.o., Mgr. Tomáš Bejček, Dukelských hrdinů 976/12, Praha 7, Holešovice, 17000

(51) **F16C 33/10** (2006.01)  
**F16C 17/02** (2006.01)  
(11) 36063  
(21) **2022-39784**  
(22) 06.04.2022  
(47) 26.05.2022  
(73) Vysoké učení technické v Brně, Brno, Veveří, CZ  
DAIDO METAL CZECH s.r.o., Brno, Slatina, CZ  
(72) Omasta Milan Ing., Ph.D., Brno, Lesná, CZ  
Loveček Libor Ing., Kobyly, CZ  
(54) **Dělení radiální kluzné ložisko**  
(74) Ing. Libor Markes, patentový zástupce, Grohova 145/54, Brno, Veveří, 60200

(51) **F24S 10/17** (2018.01)  
**F24S 60/30** (2018.01)  
**F24D 11/02** (2006.01)  
(11) 36100  
(21) **2022-39867**  
(22) 11.05.2022  
(47) 31.05.2022  
(73) Doleček Michal, Krnov, Pod Cvilínem, CZ  
(72) Doleček Michal, Krnov, Pod Cvilínem, CZ  
(54) **Zařízení pro zachycování, akumulaci a dlouhodobé využití termosolární energie**

(51) **F41A 19/59** (2006.01)  
**F41A 19/61** (2006.01)  
**F41C 27/22** (2006.01)  
(11) 36097  
(21) **2022-39848**  
(22) 20.09.2021  
(47) 31.05.2022  
(73) Helia Miroslava, Ivančice, CZ  
(72) Štefka Miroslav, Ivančice, CZ  
(54) **Palná zbraň s tlumícím zařízením**  
(74) Kania, Sedlák, Smola, s.r.o., Mendlovo náměstí 907/1a, Brno, Staré Brno, 60300

(51) **G01F 1/58** (2006.01)  
**G01F 1/60** (2006.01)  
(11) 36069  
(21) **2022-39873**

(22) 12.05.2022  
(47) 26.05.2022  
(73) Technická univerzita v Liberci, Liberec, Liberec I-Staré Město, CZ  
LIMESA meters s.r.o., Lomnice nad Popelkou, CZ  
(72) Slavík Lubomír Ing., Ph.D., Liberec, Liberec XIV-Ruprechtice, CZ  
Kukačka Leoš Ing., Ph.D., Jablonec nad Nisou, Vrkošovice, CZ  
Primas Jiří Ing., Ph.D., Liberec, Liberec VI-Rochlice, CZ  
Bílek Petr Ing., Ph.D., Dolní Branná, CZ  
Malík Michal Ing., Ph.D., Liberec, Liberec VII-Horní Růžodol, CZ  
Kopecký Václav prof. Ing., CSc., Liberec, Liberec XV-Starý Harcov, CZ  
Šolc Libor Ing., Lomnice nad Popelkou, CZ  
Hanák Marek, Lomnice nad Popelkou, CZ  
(54) **Elektromagnetický průtokoměr**  
(74) Dobroslav Musil a partneři s.r.o., Zábřdovická 917/11b, Brno, Zábřdovice, 61500

(51) **G01N 21/39** (2006.01)  
**G01N 21/71** (2006.01)  
**G01J 3/443** (2006.01)  
(11) 36073  
(21) **2021-39405**  
(22) 26.11.2021  
(47) 31.05.2022  
(73) AtomTrace a.s., Brno, Královo Pole, CZ  
(72) Janeček Tomáš Bc., Lelekovice, CZ  
Cagaň Drahoš Mgr., Babice nad Svitavou, CZ  
(54) **Zařízení k provádění chemické analýzy přítomnosti a stanovení obsahu prvků ve vzorku**  
(74) Ing. Petr Soukup, tř. Svobody 43/39, Olomouc, 77900

(51) **G01N 33/487** (2006.01)  
**G01N 27/26** (2006.01)  
**G01N 27/30** (2006.01)  
**H05K 1/09** (2006.01)  
**H05K 1/02** (2006.01)  
(11) 36095  
(21) **2022-39843**  
(22) 29.04.2022  
(47) 31.05.2022  
(73) Univerzita Pardubice, Pardubice, Polabiny, CZ  
(72) Syrový Tomáš doc. Ing., Ph.D., Mostek, CZ  
(54) **Autonomní senzor pro detekci překročení hodnoty pH u tělesných kapalin, zejména exsudátu**  
(74) PatentCentrum Sedlák & Partners s.r.o., Okružní 2824, České Budějovice, České Budějovice 3, 37001

(51) **G01Q 30/02** (2010.01)  
**H01J 37/285** (2006.01)  
(11) 36068  
(21) **2022-39842**  
(22) 29.04.2022  
(47) 26.05.2022  
(73) Ústav přístrojové techniky AV ČR, v.v.i., Brno, Královo Pole, CZ  
(72) Knápek Alexandr Ing., Ph.D., Brno, Žabovřesky, CZ  
Dupák Libor Ing., Ph.D., Brno, Židenice, CZ  
Matějka Milan Ing., Ph.D., Brno, Ivanovice, CZ  
(54) **Autoemisní mikroskop pro analýzu hrotu sondy**  
(74) KANIA, SEDLÁK, SMOLA, s.r.o., Mendlovo náměstí 907/1a, Brno, Staré Brno, 60300

(51) **G01S 7/02** (2006.01)  
**G01S 7/40** (2006.01)  
**G01S 7/41** (2006.01)  
**G01S 13/06** (2006.01)  
**G01S 13/52** (2006.01)  
(11) 36060  
(21) **2022-39778**  
(22) 31.03.2022  
(47) 26.05.2022  
(73) Univerzita Pardubice, Pardubice, Polabiny, CZ  
(72) Pidanič Jan Ing., Ph.D., Pardubice, Zelené Předměstí, CZ  
Juryca Karel Ing., Jičín, Pražské Předměstí, CZ  
Bezoušek Pavel prof. Ing., CSc., Pardubice, Polabiny, CZ  
(54) **Systém pro měření odrazů radarového signálu od větrné elektrárny**  
(74) HARBER IP s.r.o., Dukelských hrdinů 567/52, Praha 7, Holešovice, 17000

(51)	<b>G07F 11/10</b> (2006.01) <b>G07F 11/38</b> (2006.01) <b>G07F 11/42</b> (2006.01)
(11)	36075
(21)	<b>2021-39475</b>
(22)	15.12.2021
(47)	31.05.2022
(73)	GRUMANT s.r.o., Praha 10, Uhřetěves, CZ
(72)	Kršňák František Ing., Dobřany, CZ Kršňák Josef Ing., Dobřany, CZ
(54)	<b>Výdejní automat</b>
(74)	PatentCentrum Sedláč & Partners s.r.o., Okružní 2824, České Budějovice, České Budějovice 3, 37001
(51)	<b>G09F 5/02</b> (2006.01) <b>G01L 5/00</b> (2006.01)
(11)	36049
(21)	<b>2022-39737</b>
(22)	18.03.2022
(47)	26.05.2022
(73)	Den Braven Czech and Slovak a.s., Úvalno, CZ
(72)	Rys Marcel, Krmov, Pod Cvilínem, CZ
(54)	<b>Reklamní a testovací zařízení na lepidla a spojovací materiál</b>
(74)	Mgr. Jaroslav Švestka, Háč, Janeček & Švestka, Patentová a známková kancelář, U průhonu 827/5, Praha 7, Holešovice, 17000

(51)	<b>G10D 1/08</b> (2006.01)
(11)	36098
(21)	<b>2022-39853</b>
(22)	04.05.2022
(47)	31.05.2022
(73)	Preisler Ivan, Praha 8, Kobylisy, CZ
(72)	Preisler Ivan, Praha 8, Kobylisy, CZ
(54)	<b>Elektrická basová kytara s integrovaným zesilovačem a reproduktorem</b>
(51)	<b>H02J 7/00</b> (2006.01) <b>H02J 9/00</b> (2006.01) <b>H02J 11/00</b> (2006.01) <b>H02J 15/00</b> (2006.01)
(11)	36044
(21)	<b>2022-39693</b>
(22)	23.02.2022
(47)	26.05.2022
(73)	Univerzita Tomáše Bati ve Zlíně, Zlín, CZ
(72)	Macků Lubomír Ing., Ph.D., Zlín, CZ Hlavizna Martin Ing., Holešov, CZ
(54)	<b>Mobilní multifunkční zařízení s ochrannými prvky</b>
(74)	Ing. Jan Görig, Korábová 98, Fryšták, Horní Ves, 76316

### Seznam majitelů zapsaných užitéch vzorů

(73)	(11)	(51)	(73)	(11)	(51)
AlaGreen One, a.s., Ostrava, Poruba, CZ	36042	<b>E 04 B 2/86</b> (2006.01)	Inotherm d.o.o., 1331 Dolenja vas, SI	36078	<b>E 05 B 3/10</b> (2006.01)
AtomTrace a.s., Brno, Královo Pole, CZ	36073	<b>G 01 N 21/39</b> (2006.01)	LB Cemix, s.r.o., Borovany, CZ	36103	<b>C 02 F 1/46</b> (2006.01)
AŽD Praha s.r.o., Praha 10, Záběhlice, CZ	36091	<b>B 64 C 39/02</b> (2006.01)	LIFETECH s.r.o., Brno, Královo Pole, CZ	36103	<b>C 02 F 1/46</b> (2006.01)
Centrum dopravního výzkumu, v. v. i., Brno, Líšeň, CZ	36056	<b>C 09 D 123/06</b> (2006.01)	Likal s.r.o., Brno, Maloměřice, CZ	36056	<b>C 09 D 123/06</b> (2006.01)
Centrum organické chemie s.r.o., Rybitví, CZ	36103	<b>C 02 F 1/46</b> (2006.01)	LIMESA meters s.r.o., Lomnice nad Popelkou, CZ	36069	<b>G 01 F 1/58</b> (2006.01)
CLASSIC Oil s.r.o., Buštěhrad, CZ	36081	<b>C 09 K 5/20</b> (2006.01)	MANEKO, spol. s r.o., Praha 6, Dejvice, CZ	36053	<b>C 09 K 17/32</b> (2006.01)
C3D Műszaki Tanácsadó Kft. Ltd, 1106 Budapest, HU	36079	<b>A 47 C 7/14</b> (2006.01)	Masarykův onkologický ústav, Brno, Staré Brno, CZ	36071	<b>C 12 Q 1/68</b> (2018.01)
Česká republika - Ministerstvo obrany, Praha 6, Hradčany, CZ	36084	<b>A 01 N 33/12</b> (2006.01)	NERKON s.r.o., Brno, Komárov, CZ	36104	<b>B 08 B 9/093</b> (2006.01)
Česká zemědělská univerzita v Praze, Praha 6, Suchbátka, CZ	36101	<b>E 04 H 7/02</b> (2006.01)	Optimont 2000 s. r. o., Hnojník, CZ	36077	<b>B 23 P 21/00</b> (2006.01)
České vysoké učení technické v Praze, Praha 6, Dejvice, CZ	36036	<b>A 61 N 5/06</b> (2006.01)	ORLEN UniCRE a.s., Ústí nad Labem, Ústí nad Labem-centrum, CZ	36050	<b>C 10 L 1/04</b> (2006.01)
DAIDO METAL CZECH s.r.o., Brno, Slatina, CZ	36063	<b>F 16 C 33/10</b> (2006.01)	PalletX s.r.o., Praha 2, Vinohrady, CZ	36061	<b>B 65 D 19/24</b> (2006.01)
Den Braven Czech and Slovak a.s., Úvalno, CZ	36049	<b>G 09 F 5/02</b> (2006.01)	RANIDO, s.r.o., Praha 6, Dejvice, CZ	36105	<b>B 01 J 21/04</b> (2006.01)
DOMKAT, s.r.o., Jihlava, CZ	36064	<b>A 47 K 17/02</b> (2006.01)	Rock Empire, s.r.o., Děčín, Děčín V-Rozbělesy, CZ	36048	<b>A 63 B 29/02</b> (2006.01)
ECO trend Research centre, s.r.o., Praha 4, Podolí, CZ	36101	<b>E 04 H 7/02</b> (2006.01)	Rock Empire, s.r.o., Děčín, Děčín V-Rozbělesy, CZ	36086	<b>F 16 B 45/00</b> (2006.01)
ENVI-PUR, s.r.o., Praha 6, Dejvice, CZ	36055	<b>B 01 D 65/02</b> (2006.01)	Spectrasol, s.r.o., Praha 3, Žižkov, CZ	36036	<b>A 61 N 5/06</b> (2006.01)
ETA a. s., Praha 8, Karlín, CZ	36062	<b>A 47 J 43/26</b> (2006.01)	ŠKODA AUTO a.s., Mladá Boleslav, Mladá Boleslav II, CZ	36054	<b>B 60 J 1/20</b> (2006.01)
GOLDMAX SERVICES s.r.o., Dolany, CZ	36039	<b>B 65 H 35/07</b> (2006.01)	ŠKODA AUTO a.s., Mladá Boleslav, Mladá Boleslav II, CZ	36089	<b>B 60 R 5/04</b> (2006.01)
Grade Medical s.r.o., Kladno, Kročehlavky, CZ	36094	<b>A 61 J 3/00</b> (2006.01)	Technická univerzita v Liberci, Liberec, Liberec I-Staré Město, CZ	36055	<b>B 01 D 65/02</b> (2006.01)
GRUMANT s.r.o., Praha 10, Uhřetěves, CZ	36075	<b>G 07 F 11/10</b> (2006.01)	Technická univerzita v Liberci, Liberec, Liberec I-Staré Město, CZ	36069	<b>G 01 F 1/58</b> (2006.01)
HookaMonk s.r.o., Praha 4, Záběhlice, CZ	36059	<b>A 24 F 1/30</b> (2006.01)			

(73) Technická univerzita v Liberci, Liberec, Liberec I-Staré Město, CZ	(11) 36082	(51) <b>A 62 B 23/02</b>	(2006.01)	(73) Výzkumný ústav stavebních hmot,a.s., Brno, Komárov, CZ	(11) 36092	(51) <b>C 04 B 28/04</b>	(2006.01)
Technická univerzita v Liberci, Liberec, Liberec I-Staré Město, CZ	36090	<b>C 04 B 22/02</b>	(2006.01)	Výzkumný ústav stavebních hmot,a.s., Brno, Komárov, CZ	36096	<b>C 04 B 18/16</b>	(2006.01)
Technická univerzita v Liberci, Liberec, Liberec I-Staré Město, CZ	36094	<b>A 61 J 3/00</b>	(2006.01)	Výzkumný ústav zemědělské techniky, v. v. i., Praha 6, Ruzyně, CZ	36102	<b>A 01 K 1/00</b>	(2006.01)
Technická univerzita v Liberci, Liberec, Liberec I-Staré Město, CZ	36099	<b>C 04 B 22/04</b>	(2006.01)	Výzkumný ústav živočišné výroby, v. v. i., Praha 10, Uhřetěves, CZ	36057	<b>C 12 Q 1/68</b>	(2018.01)
Univerzita Karlova, Praha 1, Staré Město, CZ	36082	<b>A 62 B 23/02</b>	(2006.01)	Výzkumný ústav živočišné výroby, v. v. i., Praha 10, Uhřetěves, CZ	36058	<b>C 12 Q 1/68</b>	(2018.01)
Univerzita Palackého v Olomouci, Olomouc, CZ	36046	<b>C 12 Q 1/68</b>	(2018.01)	Západočeská univerzita v Plzni, Plzeň, Jižní Předměstí, CZ	36052	<b>B 23 C 5/28</b>	(2006.01)
Univerzita Pardubice, Pardubice, Polabiny, CZ	36060	<b>G 01 S 7/02</b>	(2006.01)	Západočeská univerzita v Plzni, Plzeň, Jižní Předměstí, CZ	36088	<b>B 23 C 5/28</b>	(2006.01)
Univerzita Pardubice, Pardubice, Polabiny, CZ	36095	<b>G 01 N 33/487</b>	(2006.01)	4M SYSTEMS a.s., Praha 6, Břevnov, CZ	36080	<b>B 32 B 7/022</b>	(2019.01)
Univerzita Tomáše Bati ve Zlíně, Zlín, CZ	36044	<b>H 02 J 7/00</b>	(2006.01)	Bresler Zdeněk Ing., Nová Ves nad Nisou, CZ	36041	<b>A 47 B 65/00</b>	(2006.01)
Ústav chemických procesů AV ČR, v. v. i., Praha 6, Lysolaje, CZ	36081	<b>C 09 K 5/20</b>	(2006.01)	Chlumský David Ing., Praha 6, Řepy, CZ	36038	<b>A 01 K 99/00</b>	(2006.01)
Ústav přístrojové techniky AV ČR, v.v.i., Brno, Královo Pole, CZ	36068	<b>G 01 Q 30/02</b>	(2010.01)	Doleček Michal, Krnov, Pod Cvilínem, CZ	36047	<b>F 01 K 23/00</b>	(2006.01)
Ústav termomechaniky AV ČR, v. v. i., Praha 8, Libeň, CZ	36081	<b>C 09 K 5/20</b>	(2006.01)	Doleček Michal, Krnov, Pod Cvilínem, CZ	36100	<b>F 24 S 10/17</b>	(2018.01)
voestalpine SIGNALING Sainerholz GmbH, 56244 Otzingen-Sainerholz, DE	36035	<b>E 02 D 29/14</b>	(2006.01)	Frank Jaromír, Litvínovice, CZ	36072	<b>E 03 D 11/13</b>	(2006.01)
VÚB a.s., Ústí nad Orlicí, CZ	36082	<b>A 62 B 23/02</b>	(2006.01)	Hadač Pavol, 97611 Selce, SK	36040	<b>A 63 J 19/00</b>	(2006.01)
Vysoká škola báňská-Technická univerzita Ostrava, Ostrava, Poruba, CZ	36077	<b>B 23 P 21/00</b>	(2006.01)	Helia Miroslava, Ivančice, CZ	36097	<b>F 41 A 19/59</b>	(2006.01)
Vysoké učení technické v Brně, Brno, Veveří, CZ	36043	<b>F 04 D 29/32</b>	(2006.01)	Jirsák Oldřich prof. RNDr., CSc., Liberec 20, CZ	36041	<b>A 47 B 65/00</b>	(2006.01)
Vysoké učení technické v Brně, Brno, Veveří, CZ	36063	<b>F 16 C 33/10</b>	(2006.01)	Kranz Vladimír Ing., Praha 4, Braník, CZ	36070	<b>A 62 B 23/02</b>	(2006.01)
Vysoké učení technické v Brně, Brno, Veveří, CZ	36103	<b>C 02 F 1/46</b>	(2006.01)	Krasylenko Yuliya Mgr., Ph.D., Kyjev, UA	36085	<b>B 64 C 39/00</b>	(2006.01)
Výzkumné a vývojové centrum obnovitelných zdrojů a elektromobility s.r.o., Stráž nad Nežárkou, CZ	36074	<b>C 25 B 1/04</b>	(2021.01)	Kužel Igor, Práslavice, CZ	36087	<b>B 62 B 9/22</b>	(2006.01)
Výzkumný ústav meliorací a ochrany půdy, v.v.i., Praha 5, Zbraslav, CZ	36101	<b>E 04 H 7/02</b>	(2006.01)	Lavičková Kateřina, Praha 4, Krč, CZ	36076	<b>A 61 K 9/06</b>	(2006.01)
Výzkumný ústav rostlinné výroby, v. v. i., Praha 6, Ruzyně, CZ	36037	<b>A 01 N 37/40</b>	(2006.01)	Lehmert Karel Mgr., Ph.D., Praha 4, Chodov, CZ	36076	<b>A 61 K 9/06</b>	(2006.01)
Výzkumný ústav rostlinné výroby, v. v. i., Praha 6, Ruzyně, CZ	36065	<b>C 12 Q 1/68</b>	(2018.01)	Pokorný Tomáš, Mukařov, CZ	36067	<b>F 15 B 7/10</b>	(2006.01)
Výzkumný ústav rostlinné výroby, v. v. i., Praha 6, Ruzyně, CZ	36066	<b>C 12 Q 1/68</b>	(2018.01)	Preisler Ivan, Praha 8, Kobylisy, CZ	36098	<b>G 10 D 1/08</b>	(2006.01)
Výzkumný ústav stavebních hmot, a.s., Brno, Komárov, CZ	36093	<b>C 04 B 28/04</b>	(2006.01)	Rydlo Karol Mgr., Uherské Hradiště, Mařatice, CZ	36085	<b>B 64 C 39/00</b>	(2006.01)
				Sviták Vilém, Praha 10, Strašnice, CZ	36076	<b>A 61 K 9/06</b>	(2006.01)
				Szolnoky Peter, Rožnov pod Radhoštěm, CZ	36045	<b>F 16 B 17/00</b>	(2006.01)
				Topol Jan Ing., Praha 8, Libeň, CZ	36051	<b>C 02 F 3/12</b>	(2006.01)
				Vaňáček Karel Ing., Bílovice nad Svitavou, CZ	36083	<b>B 01 D 39/08</b>	(2006.01)

## FG4Q

### Zapsané průmyslové vzory - přehled podle čísel zápisu

V období uzávěrky tohoto čísla Věstníku zapsal Úřad průmyslového vlastnictví tyto průmyslové vzory:

(11)	(51)	(11)	(51)
37980	25-01	37982	25-03
37981	14-06	37983	12-16

## FG4Q

### Zapsané průmyslové vzory - přehled podle tříd

- (51) 12-16
- (11) 37983
- (21) 2022-42050
- (22) 14.01.2022
- (15) 25.05.2022
- (54) **Součásti automobilu**
- (28) 12
- (73) ŠKODA AUTO a.s., Mladá Boleslav, Mladá Boleslav II, CZ
- (72) Stefani Oliver Dipl.-Design, Mladá Boleslav, Mladá Boleslav II, CZ  
Neuhold Karl Mgr., Mladá Boleslav, Mladá Boleslav II, CZ  
Le Gall Franck, Mladá Boleslav, Mladá Boleslav II, CZ  
Filipchenko Viktor, Mladá Boleslav, Mladá Boleslav II, CZ



1.2



1.1



1.3



1.4

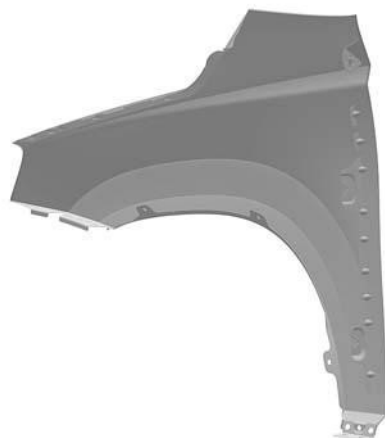

2.1



1.5

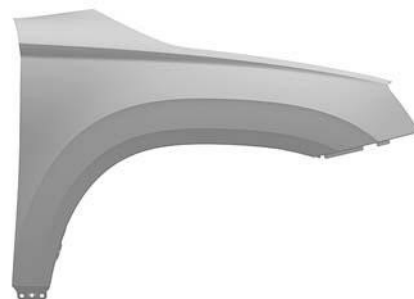

2.2



1.6



2.3





2.4



2.5



2.6



3.1



3.2



3.3



3.4



3.5



3.6



4.3



4.1



4.4



4.2



4.5



4.6



5.4



5.1



5.5



5.2



5.6



5.3

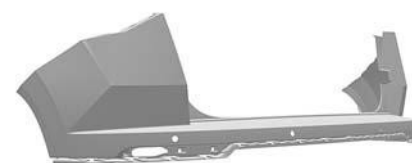

6.1



6.2



6.5

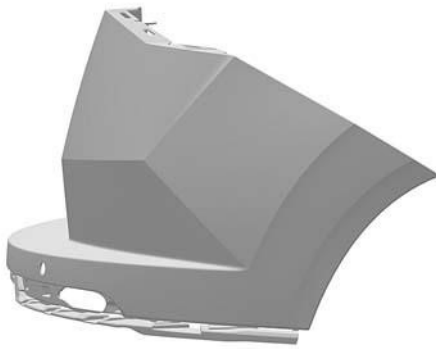

6.3



6.6

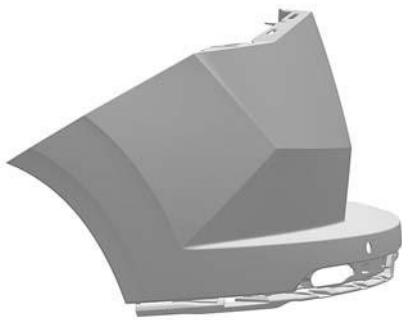

6.4



7.1



7.2



7.3

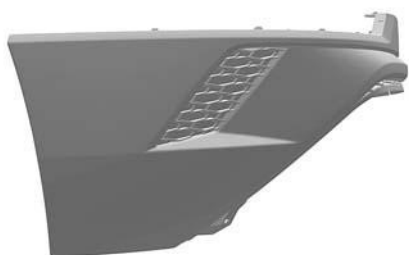

7.4



7.5



7.6



8.1



8.2



8.3



8.4



9.2



8.5



9.3



8.6



9.4

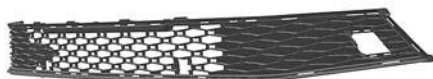

9.1



9.5

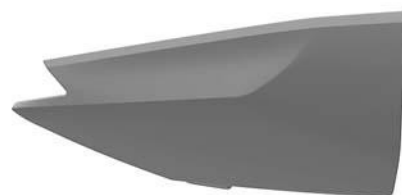

10.3



9.6



10.4



10.1



10.5



10.2



10.6

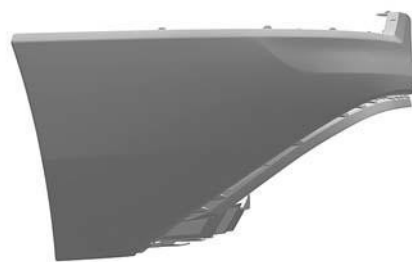

11.4



11.1



11.5



11.2



11.6

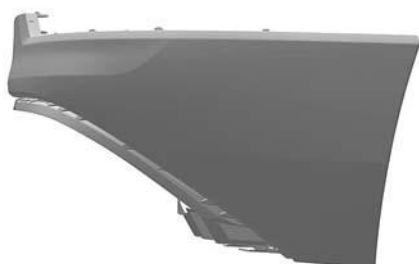

11.3



12.1





12.2



12.6

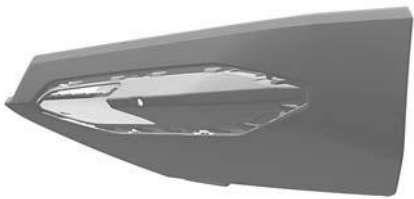

12.3

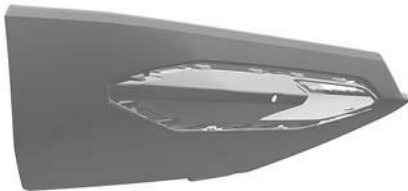

12.4



12.5

- 
- (51) **14-06**  
(11) 37981  
(21) 2020-41832  
(22) 17.11.2020  
(15) 25.05.2022  
(54) **Stojan na notebook**  
(28) 1  
(73) Medová Lucie Ing., Svoboda nad Úpou, CZ  
(72) Medová Lucie Ing., Svoboda nad Úpou, CZ



1.1



1.2



1.3



1.4



1.5

- (51) 25-01
- (11) 37980
- (21) 2020-41744
- (22) 27.05.2020
- (15) 25.05.2022
- (54) svahová tvárnice
- (28) 1
- (73) Juřica Jaroslav, Brno, Žabovřesky, CZ
- (72) Juřica Jaroslav, Brno, Žabovřesky, CZ
- (74) Mgr. Filip Záděra Ph.D., advokát, Slezská 949/32, Praha 2, 12000

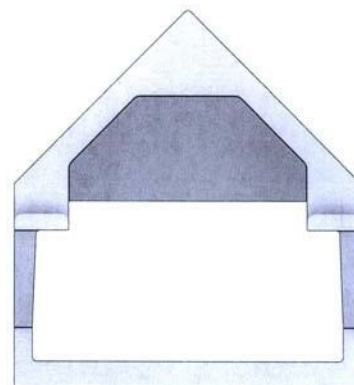

1.1

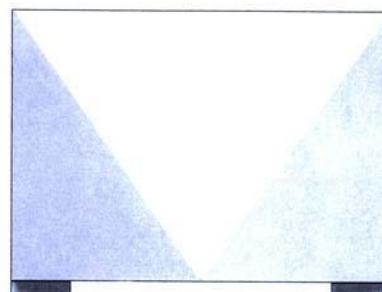

1.2

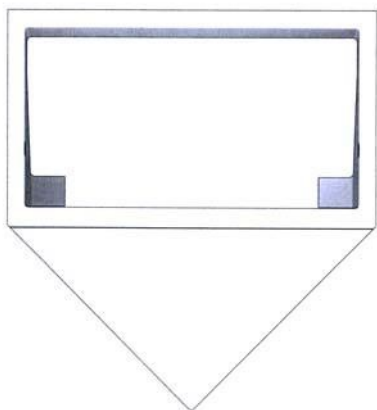

1.3

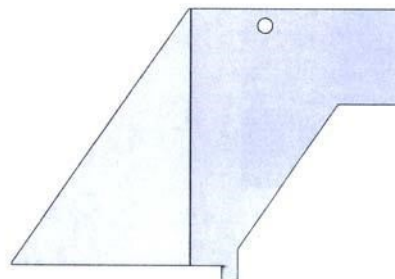

1.6

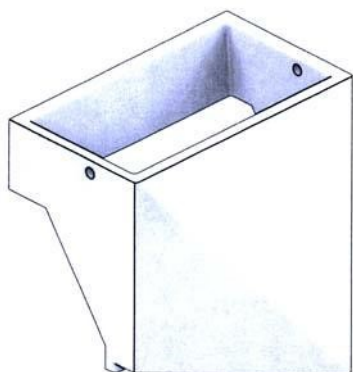

1.4

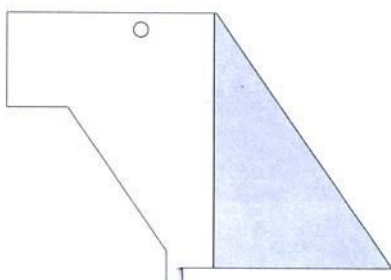

1.5

- 
- (51) **25-03**  
(11) 37982  
(21) 2021-42047  
(22) 29.12.2021  
(15) 25.05.2022  
(54) **Mobilní ubytovací jednotka**  
(28) 1  
(73) Bělocký Adam, Liberec, Liberec III-Jeřáb, CZ  
(72) Bělocký Adam, Liberec, Liberec III-Jeřáb, CZ  
(74) KOPPA IP Legal, Mgr. Ing. Vlastislav Vlček, Mozartova 679/21, Liberec,  
Liberec I-Staré Město, 46001



1.1



1.2



1.4

---



1.3

**Seznam vlastníků zapsaných průmyslových vzorů**

(73)	(11)	(51)	(73)	(11)	(51)
Bělocký Adam, Liberec, Liberec III- Jeřáb, CZ	37982	25-03	Medová Lucie Ing., Svoboda nad Úpou, CZ	37981	14-06
Juřica Jaroslav, Brno, Žabovřesky, CZ	37980	25-01			
ŠKODA AUTO a.s., Mladá Boleslav, Mladá Boleslav II, CZ	37983	12-16			

**Dodatková ochranná osvědčení pro léčiva a pro přípravky na ochranu rostlin**

**Zánik dodatkového osvědčení na patent**

(11) 298543/123

## Úřední rozhodnutí a oznámení

### MK4A, MK4F

### Zánik patentů a autorských osvědčení uplynutím doby platnosti

(11)	(21)	Int.Cl/(51)	(11)	(21)	Int.Cl/(51)
292507	2002-1827	8/E02D 29/045	304366	2003-3260	8/C07D 487/04
298543	2000-1551	8/C07D 453/02	305257	2003-3229	8/A61K 48/00
298697	2003-3253	8/C12N 7/04	309247	2019-248	8/A61K 31/436
299948	2003-3525	8/A61K 31/365			

### MM4A, MM4F

### Zániky patentů a autorských osvědčení pro nezaplacení udržovacích poplatků

(11)	(21)	Int.Cl/(51)	(11)	(21)	Int.Cl/(51)
300775	2007-798	8/A61K 31/726	305809	2014-802	8/G01N 11/06
304173	2012-818	8/G01N 27/72	305895	2011-744	8/G01N 3/32
304888	2012-821	8/F02B 37/007	305906	2014-805	8/C04B 7/02
304923	2013-911	8/B23D 63/12	306584	2015-815	8/H01J 61/12
305218	2012-791	8/F02M 25/00	307646	2017-747	8/B30B 9/02

### MK1K

### Zániky užitných vzorů uplynutím doby platnosti

(11)	(21)	(51)	(11)	(21)	(51)	
24156	2012-26135	G01N 30/60	31258	2017-34326	A23K 50/80	(2016.01)
24177	2012-26153	A61K 39/112	31324	2017-34351	A61F 2/34	(2006.01)
24206	2012-26137	H02G 7/00	31331	2017-34354	D04B 1/04	(2006.01)
24252	2012-26145	A23L 1/31	31337	2017-33711	C08L 83/04	(2006.01)
24324	2012-26127	D01H 13/06	31362	2017-34340	G01J 9/02	(2006.01)
24387	2012-26133	G08G 1/01	31365	2017-34359	F41A 3/10	(2006.01)
24424	2012-26141	B32B 3/30	31395	2017-34336	B60N 2/42	(2006.01)
27612	2014-30287	A23C 21/08	31396	2017-34345	A41G 7/00	(2006.01)
27638	2014-30288	G01R 33/24	31397	2017-34352	C10L 5/44	(2006.01)
27672	2014-30234	G01N 27/30	31460	2017-34328	F16L 23/036	(2006.01)
27674	2014-30267	F21V 35/00	31462	2017-34357	C12Q 1/68	(2018.01)
27676	2014-30306	H01L 35/00	31497	2017-34363	A01M 29/18	(2011.01)
27703	2014-30293	A61K 31/18	31548	2017-34338	A01K 63/00	(2017.01)
27849	2014-30285	B01D 53/74	31572	2017-34343	C04B 28/12	(2006.01)
27851	2014-30304	H02P 7/00	31574	2017-34347	A61K 47/00	(2006.01)
27886	2014-30275	A61B 5/145	31575	2017-34348	A61K 47/00	(2006.01)
27910	2014-30242	C23C 22/06	31576	2017-34364	C12Q 1/6895	(2018.01)
27916	2014-30290	B65G 47/91	31577	2017-34365	C12Q 1/70	(2006.01)
28032	2014-30260	B23Q 17/00	31647	2017-34361	C12C 12/00	(2006.01)
28140	2014-30269	G09F 19/00	31910	2017-34362	E04B 1/12	(2006.01)
28211	2014-30281	A47K 13/10	35235	2021-38917	B29C 53/04	(2006.01)
28304	2014-30235	G01J 3/44				
28918	2014-30255	B60T 15/36				

**MK4Q**

**Zániky práva ze zapsaných průmyslových vzorů uplynutím doby ochrany**

(11)	(21)	Int.Cl/(51)	(11)	(21)	Int.Cl/(51)
27447	1997-30143	6/07-02	37016	2016-40799	10/25-03
34503	2006-36918	9/09-03	37024	2016-40800	10/12-09

**ND1K**

**První prodloužení doby platnosti užitečných vzorů**

(51) <b>E01F 13/06</b>	(2006.01)	(51) <b>G01N 3/50</b>	(2006.01)
(11) <b>B61L 29/04</b>	(2006.01)	(11) 31891	
(21) <b>B61L 29/02</b>	(2006.01)	(21) 2018-34990	
(11) 31762		(22) 23.05.2018	
(21) 2018-34784		(73) Centrum dopravního výzkumu, v. v. i., Brno, Líšeň, CZ	
(22) 15.03.2018		(73) Nekula Leoš, Vyškov, Vyškov-Předměstí, CZ	
(73) Wielobranzowa i projektowa spolka z ograniczona odpowiedzialnoscia "Monat", 80-298 Gdansk, PL		(54) Brzdny mechanismus dynamického měřicího zařízení	
(54) Soubor bezpečnostního prostředku silniční závory		(51) <b>E01B 13/00</b>	(2006.01)
(51) <b>C12G 1/00</b>	(2006.01)	(11) <b>E01B 13/02</b>	(2006.01)
(21) <b>C12G 3/024</b>	(2019.01)	(11) 31904	
(22) <b>A23L 27/10</b>	(2016.01)	(21) 2018-34985	
(11) 31842		(22) 23.05.2018	
(21) 2018-34952		(73) Pirell s.r.o., Česká Třebová, Pamik, CZ	
(22) 14.05.2018		(54) Pražcová kotva	
(73) Hands s.r.o., Starovičky, CZ		(51) <b>A23G 9/08</b>	(2006.01)
(54) Víno s levandulí		(21) <b>A23G 9/22</b>	(2006.01)
(51) <b>B01J 19/18</b>	(2006.01)	(22) <b>A23G 9/30</b>	(2006.01)
(11) <b>C01G 1/00</b>	(2006.01)	(11) 31996	
(21) <b>C01G 1/02</b>	(2006.01)	(21) 2018-35125	
(22) <b>B82Y 40/00</b>	(2011.01)	(22) 29.06.2018	
(21) <b>B82B 1/00</b>	(2006.01)	(73) Jarriba,a.s., Litostrov, CZ	
(22) <b>B82B 3/00</b>	(2006.01)	(54) Stroj pro opakovanou výrobu zmrzliny po malých dávkách	
(11) 31858		(51) <b>A23L 33/185</b>	(2016.01)
(21) 2018-34970		(21) <b>A23J 3/04</b>	(2006.01)
(22) 16.05.2018		(22) <b>A23J 3/14</b>	(2006.01)
(73) České vysoké učení technické v Praze, Praha 6, Dejvice, CZ		(21) <b>A23L 33/12</b>	(2016.01)
(54) Automatizované zařízení pro kontinuální fotochemickou přípravu nanočástic kovů či oxidů kovů z vodných roztoků		(22) <b>A23L 33/125</b>	(2016.01)
(51) <b>C04B 18/08</b>	(2006.01)	(21) <b>A23L 27/10</b>	(2016.01)
(11) 31861		(11) 32011	
(21) 2018-34993		(21) 2018-35003	
(22) 24.05.2018		(22) 25.05.2018	
(73) ECEM s.r.o., Praha 1, Nové Město, CZ		(73) Euro Enterprise Development s.r.o., Olomouc, Nová Ulice, CZ	
(54) Pórovité kamenivo		(54) Nutriční kompozice	
(51) <b>B08B 9/04</b>	(2006.01)	(51) <b>A23L 21/15</b>	(2016.01)
(21) <b>B08B 9/053</b>	(2006.01)	(21) <b>A23L 33/12</b>	(2016.01)
(22) <b>B65H 75/44</b>	(2006.01)	(22) <b>A23L 33/125</b>	(2016.01)
(21) <b>B65H 75/38</b>	(2006.01)	(21) <b>A23L 27/10</b>	(2016.01)
(22) <b>B60P 3/035</b>	(2006.01)	(22) <b>A23L 33/15</b>	(2016.01)
(11) 31873		(11) 32012	
(21) 2018-34945		(21) 2018-35004	
(22) 11.05.2018		(22) 25.05.2018	
(73) EUROM, s.r.o., Podolí, CZ		(73) Euro Enterprise Development s.r.o., Olomouc, Nová Ulice, CZ	
(54) ROM B.V., Bameveld, NL		(54) Nutriční kompozice	
(51) <b>B61L 1/18</b>	(2006.01)	(51) <b>A23L 33/185</b>	(2016.01)
(11) 31874		(21) <b>A23J 3/04</b>	(2006.01)
(21) 2018-35000		(22) <b>A23J 3/14</b>	(2006.01)
(22) 25.05.2018		(21) <b>A23L 33/12</b>	(2016.01)
(73) STARMON s.r.o., Choceň, CZ		(22) <b>A23L 33/125</b>	(2016.01)
(54) Zapojení bezstykového detektoru lomu kolejnice		(21) <b>A23L 33/175</b>	(2016.01)
		(22) <b>A23L 27/10</b>	(2016.01)
		(11) 32013	
		(21) 2018-35005	
		(22) 25.05.2018	
		(73) Euro Enterprise Development s.r.o., Olomouc, Nová Ulice, CZ	
		(54) Nutriční kompozice	



- |   |   |
|---|---|
| (51) <b>C23C 22/76</b> (2006.01)  | (51) <b>A61G 7/10</b> (2006.01)   |
| <b>C23C 22/77</b> (2006.01)   | <b>A61F 5/045</b> (2006.01)   |
| <b>C23C 22/82</b> (2006.01)   | (11) 32222  |
| <b>B21C 1/04</b> (2006.01)  | (21) 2018-35113   |
| (11) 32038  | (22) 28.06.2018   |
| (21) 2018-35072   | (73) Doležel Hynek, Pardubice, CZ   |
| (22) 15.06.2018   | (54) TRIANGL - multifunkční hrazda pro víceúčelové použití ve zdravotnických zařízeních |
| (73) VIPO a. s., Partizánske, SK  |   |
| (54) Zařízení k povrchové úpravě drátu aplikací nánosu chemického činidla   |   |
| (51) <b>G09B 19/02</b> (2006.01)  | (51) <b>A63G 33/00</b> (2006.01)  |
| <b>G09B 1/08</b> (2006.01)  | <b>A63B 9/00</b> (2006.01)  |
| (11) 32118  | <b>A63B 71/02</b> (2006.01)   |
| (21) 2018-34863   | (11) 32231  |
| (22) 12.04.2018   | (21) 2018-35209   |
| (73) NOVÁ ŠKOLA, s.r.o., Brno, Zábřovice, CZ  | (22) 26.07.2018   |
| (54) Magnetické dopočítadlo   | (73) DŘEVOARTIKL, spol. s r.o., Znojmo, CZ  |
|   | (54) 3D herní prvek - prolézačka  |
| (51) <b>F41H 7/02</b> (2006.01)   | (51) <b>E01F 15/04</b> (2006.01)  |
| <b>F41H 7/00</b> (2006.01)  | <b>E04H 17/20</b> (2006.01)   |
| <b>B62D 31/00</b> (2006.01)   | (11) 32234  |
| (11) 32126  | (21) 2018-35222   |
| (21) 2018-35014   | (22) 01.08.2018   |
| (22) 29.05.2018   | (73) STAVBY OMO s.r.o., Hranice, CZ   |
| (73) Zetor Engineering Slovakia, a.s., Bytča, SK  | (54) Sloupek s výtuhou pro záchytné dopravní systémy a záchytný dopravní systém         |
| (54) Lehké taktické vozidlo   |   |
| (51) <b>B65D 21/00</b> (2006.01)  | (51) <b>A63B 69/18</b> (2006.01)  |
| <b>B65D 21/08</b> (2006.01)   | <b>A63B 23/04</b> (2006.01)   |
| (11) 32128  | <b>A63B 22/02</b> (2006.01)   |
| (21) 2018-35064   | (11) 32269  |
| (22) 14.06.2018   | (21) 2018-35025   |
| (73) HUNSGAS s.r.o., Brno, Maloměřice, CZ   | (22) 31.05.2018   |
| (54) Zařízení pro skladování a pro samoobslužnou výměnu prázdných propan-butanových lahví za plné propan-butanové lahve | (73) Alpamare cz spol. s r.o., Ústí nad Labem, Severní Terasa, CZ                       |
|   | (54) Lyžařský běžecký treňažer  |
| (51) <b>G08B 13/18</b> (2006.01)  | (51) <b>G08C 19/00</b> (2006.01)  |
| <b>G08B 13/08</b> (2006.01)   | <b>G01D 11/00</b> (2006.01)   |
| <b>G08B 13/06</b> (2006.01)   | <b>G01D 5/12</b> (2006.01)  |
| <b>G08B 13/189</b> (2006.01)  | (11) 32328  |
| <b>G08B 13/14</b> (2006.01)   | (21) 2018-35164   |
| <b>G08B 25/10</b> (2006.01)   | (22) 11.07.2018   |
| (11) 32162  | (73) Vysoká škola báňská-Technická univerzita Ostrava, Ostrava, Poruba, CZ              |
| (21) 2018-35036   | (54) Modulární systém bezdrátových měřicích uzlů  |
| (22) 04.06.2018   |   |
| (73) HARDWARIO s.r.o., Liberec, Liberec III-Jeřáb, CZ   | (51) <b>G01R 22/00</b> (2006.01)  |
| (54) Miniaturní elektronické zabezpečovací zařízení   | <b>G01R 22/10</b> (2006.01)   |
|   | <b>G01R 22/08</b> (2006.01)   |
| (51) <b>C04B 18/16</b> (2006.01)  | (11) 32486  |
| <b>C04B 24/28</b> (2006.01)   | (21) 2018-35080   |
| <b>C04B 22/06</b> (2006.01)   | (22) 19.06.2018   |
| (11) 32171  | (73) Krejčí František RNDr., CSc., Brno, Veveří, CZ                                     |
| (21) 2018-35312   | (54) Jednotné odběrné místo elektrické energie  |
| (22) 04.09.2018   |   |
| (73) Skanska a.s., Praha 8, Karlín, CZ  | (51) <b>B65D 19/04</b> (2006.01)  |
| (54) Kamenivo do betonu   | (11) 32623  |
|   | (21) 2018-35002   |
| (51) <b>E06B 9/42</b> (2006.01)   | (22) 25.05.2018   |
| (11) 32217  | (73) ANTALIS s.r.o., Praha 5, Stodůlky, CZ  |
| (21) 2018-34980   | (54) Skládací paletový kontejner bezpečný při manipulaci                                |
| (22) 22.05.2018   |   |
| (73) ISOTRA a.s., Opava, Předměstí, CZ  | (51) <b>B60B 7/08</b> (2006.01)   |
| (54) Montážní sestava pro uchycení interiérových rolet  | (11) 35743  |
|   | (21) 2018-34822   |
|   | (22) 17.03.2017   |
|   | (73) ŠKODA AUTO a.s., Mladá Boleslav, Mladá Boleslav II, CZ                             |
|   | (54) Disk kola motorového vozidla   |

**ND1K**

**Druhé prodloužení doby platnosti užitečných vzorů**

- |   |  |
|---|--|
| (51) <b>B03C 1/00</b> (2006.01)   | (51) <b>C12C 5/02</b> (2006.01)  |
| (11) 27866  | <b>C12C 12/00</b> (2006.01)  |
| (21) 2014-30521   | <b>A23L 1/308</b> (2006.01)  |
| (22) 30.12.2014   | <b>A23L 2/38</b> (2006.01)   |
| (73) SVÚM a.s., Čelákovice, CZ  | <b>A23L 33/10</b> (2016.01)  |
| (54) Separační kotouč s feritovými magnety  | (11) 28612   |
| (51) <b>H04B 10/2575</b> (2013.01)  | (21) 2015-31251  |
| <b>H04H 20/22</b> (2008.01)   | (22) 23.06.2015  |
| <b>H04H 20/48</b> (2008.01)   | (73) Mendelova univerzita v Brně, Zahradnická fakulta, Ústav posklizňové technologie zahradnických produktů, Lednice, CZ |
| <b>H04H 20/67</b> (2008.01)   | Výzkumný ústav potravinářský Praha, v.v.i., Praha 10- Hostivař, CZ   |
| <b>H04H 20/72</b> (2008.01)   | Centrum výzkumu globální změny AV ČR, v.v.i., Brno, CZ   |
| (11) 28441  | (54) Pivo nebo nápoj na bázi piva s obsahem lignanů  |
| (21) 2015-31153   | (51) <b>C04B 26/18</b> (2006.01)   |
| (22) 02.06.2015   | (11) 28623   |
| (73) Tichý Zdeněk, Praha 4, CZ  | (21) 2015-31331  |
| (54) Zapojení pro efektivnější využití kmitočtů v pásmu VKV FM pro rozhlasovou službu | (22) 17.07.2015  |
| (51) <b>F28C 1/14</b> (2006.01)   | (73) Technistone, a.s., Hradec Králové, CZ   |
| <b>F25B 21/02</b> (2006.01)   | (54) Deska z tvrzeného kamene a zařízení pro výrobu této desky   |
| (11) 28501  | (51) <b>C02F 3/32</b> (2006.01)  |
| (21) 2015-31053   | (11) 28668   |
| (22) 06.05.2015   | (21) 2015-31255  |
| (73) České vysoké učení technické v Praze, Praha 6, Dejvice, CZ                       | (22) 23.06.2015  |
| (54) Zařízení pro eliminaci parní vlečky nad chladicí věží                            | (73) LIKO-S, a. s., Slavkov u Brna, CZ   |
| (51) <b>F28C 1/16</b> (2006.01)   | (54) Střešní mokřadní čistička   |
| <b>F25B 21/02</b> (2006.01)   | (51) <b>D06M 10/02</b> (2006.01)   |
| (11) 28502  | <b>D21H 25/04</b> (2006.01)  |
| (21) 2015-31054   | <b>B29C 59/14</b> (2006.01)  |
| (22) 06.05.2015   | <b>H05H 1/24</b> (2006.01)   |
| (73) České vysoké učení technické v Praze, Praha 6, Dejvice, CZ                       | (11) 28677   |
| (54) Zařízení pro eliminaci parní vlečky nad chladicí věží                            | (21) 2015-31129  |
| (51) <b>F01B 19/02</b> (2006.01)  | (22) 27.05.2015  |
| <b>F02B 75/36</b> (2006.01)   | (73) Masarykova univerzita, Brno, CZ   |
| (11) 28506  | (54) Zařízení pro povrchovou plazmovou úpravu materiálu ze skupiny fólie, papír, textilie, netkaná textilie              |
| (21) 2015-31202   | (51) <b>C11D 13/02</b> (2006.01)   |
| (22) 12.06.2015   | (11) 29055   |
| (73) Färber Dušan, Horšovský Týn, CZ  | (21) 2015-31071  |
| Drahonský Jaroslav, Nýrsko, CZ  | (22) 12.05.2015  |
| Kohlbek Václav Ing., Kolinec, CZ  | (73) Wegschmiedová Miloslava, Děčín, CZ  |
| (54) Membránový parní motor   | Petránková Lucie Mgr., Sokolov, CZ   |
| (51) <b>E01B 19/00</b> (2006.01)  | Jurinová Ludmila Mgr., Praha 10, CZ  |
| <b>E01B 21/00</b> (2006.01)   | (54) Přírodní mýdlo  |
| <b>E01B 2/00</b> (2006.01)  | (51) <b>F23G 5/027</b> (2006.01)   |
| (11) 28545  | <b>F23G 5/12</b> (2006.01)   |
| (21) 2015-31117   | (11) 29075   |
| (22) 25.05.2015   | (21) 2015-31229  |
| (73) ŽPSV s.r.o., Uherský Ostroh, CZ  | (22) 19.06.2015  |
| (54) Zákrytová deska, zvláště pro úsekové železniční nebo tramvajové koleje           | (73) NET - ENERGY spol. s r.o., Tečovice, CZ   |
| (51) <b>B42D 15/00</b> (2006.01)  | (54) Pyrolýzní zařízení  |
| <b>B42D 1/00</b> (2006.01)  | (51) <b>B61L 1/18</b> (2006.01)  |
| <b>G09B 11/00</b> (2006.01)   | (11) 29198   |
| (11) 28557  | (21) 2015-31123  |
| (21) 2014-30511   | (22) 27.05.2015  |
| (22) 23.12.2014   | (73) STARMON s.r.o., Choceň, CZ  |
| (73) NOVÁ ŠKOLA, s.r.o., Brno, CZ   | (54) Zapojení bezstykového detektoru lomu kolejnice  |
| (54) Sešit na rýsování  | (51) <b>F21V 21/108</b> (2006.01)  |
|   | <b>F21S 8/06</b> (2006.01)   |
|   | <b>F21S 13/06</b> (2006.01)  |
|   | <b>F21Y 101/00</b> (2016.01)   |
|   | (11) 29252   |
|   | (21) 2015-30961  |
|   | (22) 14.04.2015  |
|   | (73) Preciosa Lustry, a.s., Kamenický Šenov, CZ  |
|   | (54) Stropní svítidlo s flexibilními rameny  |

(51) <b>F21V 21/108</b>	(2006.01)	(51) <b>F16F 9/30</b>	(2006.01)
<b>F21S 8/06</b>	(2006.01)	<b>F16F 9/10</b>	(2006.01)
<b>F21S 13/06</b>	(2006.01)	<b>F16F 9/32</b>	(2006.01)
<b>F21Y 101/00</b>	(2016.01)	<b>F16F 13/08</b>	(2006.01)
(11) 29253		(11) 29553	
(21) 2015-30964		(21) 2015-31139	
(22) 14.04.2015		(22) 29.05.2015	
(73) Preciosa Lustry, a.s., Kamenický Šenov, CZ		(73) LISEGA SE, 27404 Zeven, DE	
(54) Stropní svítidlo s flexibilními rameny		(54) Viskózní elastický tlumič	
(51) <b>F01D 1/34</b>	(2006.01)	(51) <b>B05B 1/30</b>	(2006.01)
<b>F01D 1/22</b>	(2006.01)	(11) 29585	
(11) 29413		(21) 2015-31336	
(21) 2015-31055		(22) 20.07.2015	
(22) 06.05.2015		(73) Wavitar s.r.o., Plzeň - Doudleveck, CZ	
(73) České vysoké učení technické v Praze, Praha 6, Dejvice, CZ		(54) Perlátor	
(54) Rotor kartáčové turbíny		(51) <b>H05H 1/34</b>	(2006.01)
		(11) 29644	
		(21) 2015-31105	
		(22) 20.05.2015	
		(73) HYPER THERM, INC., NH 03755 Hanover, US	
		(54) Prodlužovací díl plazmového hořáku pro plazmový řezací systém a plazmový řezací systém plazmového hořáku	

## ND4Q

## Druhé obnovy doby ochrany průmyslových vzorů

- (51) 19-04  
(11) 35875  
(21) 2012-39089  
(22) 11.07.2012  
(54) Pisankový sešit

## ND4Q

## Třetí obnovy doby ochrany průmyslových vzorů

- (51) 02-02  
(11) 34083  
(21) 2007-37082  
(22) 17.05.2007  
(54) Bunda pro odstřelovače

## PD4A

## Převod práv a ostatní změny majitelů patentů

(11) 297697	(11) 303244
(21) 2005-700	(21) 2011-24
(73) ELMARCO s.r.o., Liberec, Liberec XI-Růžodol I, CZ	(73) ELMARCO s.r.o., Liberec, Liberec XI-Růžodol I, CZ
(11) 299549	(11) 305124
(21) 2006-545	(21) 2008-243
(73) ELMARCO s.r.o., Liberec, Liberec XI-Růžodol I, CZ	(73) USSPA, s.r.o., Dolní Dobrouč, CZ
(11) 300162	(11) 305410
(21) 2007-146	(21) 2012-832
(73) MSV SYSTEMS CZ s.r.o., Liberec, Liberec XI-Růžodol I, CZ	(73) ELMARCO s.r.o., Liberec, Liberec XI-Růžodol I, CZ
(11) 300345	(11) 305445
(21) 2007-485	(21) 2010-761
(73) ELMARCO s.r.o., Liberec, Liberec XI-Růžodol I, CZ	(73) USSPA, s.r.o., Dolní Dobrouč, CZ
(11) 302039	(11) 307175
(21) 2008-218	(21) 2016-564
(73) ELMARCO s.r.o., Liberec, Liberec XI-Růžodol I, CZ	(73) USSPA, s.r.o., Dolní Dobrouč, CZ
(11) 303243	(11) 307176
(21) 2006-432	(21) 2016-709
(73) ELMARCO s.r.o., Liberec, Liberec XI-Růžodol I, CZ	(73) USSPA, s.r.o., Dolní Dobrouč, CZ

(11) 307295  
(21) 2017-138  
(73) MSV SYSTEMS CZ s.r.o., Liberec, Liberec XI-Růžodol I, CZ

(11) 307658  
(21) 2017-201  
(73) USSPA, s.r.o., Dolní Dobrouč, CZ

## **PDIK**

### **Převod práv a ostatní změny majitelů užitých vzorů**

(11) 24675  
(21) 2012-26521  
(73) Explosia a.s., Pardubice, CZ

(11) 26996  
(21) 2014-29291  
(73) MSV SYSTEMS CZ s.r.o., Liberec, Liberec XI-Růžodol I, CZ

(11) 26217  
(21) 2013-28703  
(73) MSV SYSTEMS CZ s.r.o., Liberec, Liberec XI-Růžodol I, CZ

(11) 27381  
(21) 2014-29853  
(73) MSV SYSTEMS CZ s.r.o., Liberec, Liberec XI-Růžodol I, CZ

(11) 26861  
(21) 2012-27049  
(73) ELMARCO s.r.o., Liberec, Liberec XI-Růžodol I, CZ

## **QA9A**

### **Nabídka licence**

(73) Ústav materiálů a mechaniky strojů SAV, Bratislava, SK  
Vysoká škola báňská - Technická univerzita Ostrava, Ostrava, Poruba, CZ

(11) 309263

(54) Způsob kontrolovaného legování intermetalických slitin  $\gamma$ -TiAl uhlíkem v průběhu vakuového indukčního tavení v grafitových kelímcích

(73) Vysoká škola báňská-Technická univerzita Ostrava, Ostrava, Poruba, CZ

(11) 309272

(54) Linka pro úpravu aditivního materiálu

### Zamítnuté a částečně zamítnuté přihlášky ochranných známek před zveřejněním

Kapitola obsahuje údaje o rozhodnutích o přihláškách ochranných známek, u kterých byly na základě provedeného věcného průzkumu shledány Úřadem důvody pro zamítnutí přihlášky ochranné známky podle ustanovení § 4 nebo 6 zákona č. 441/2003 Sb. Na základě toho Úřad vydal rozhodnutí o zamítnutí přihlášky podle ustanovení § 22 zákona č. 441/2003 Sb., a to pro celý seznam výrobků a služeb nebo pro jeho část. Údaje o výsledku rozhodnutí (zamítnutí přihlášky, částečné zamítnutí přihlášky) jsou uvedeny jako datum právní moci rozhodnutí/výsledek rozhodnutí.

(210) **O-568866**

(540) **Priority Business & Government**

(592) Slovní  
22.05.2022/NABYTÍ P.M. - ZAMÍTNUTÍ PŘIHLÁŠKY

---

(210) **O-576124**

(540) **LifeGuide**

(592) Slovní  
23.05.2022/NABYTÍ P.M. - ZAMÍTNUTÍ PŘIHLÁŠKY

---

(210) **O-573244**

(540) **Písničky a vzpomínky**

(592) Slovní  
24.05.2022/NABYTÍ P.M. - ZAMÍTNUTÍ PŘIHLÁŠKY

---

(210) **O-576300**

(540) **Dentální hygiena Barrandov**

(592) Slovní  
24.05.2022/NABYTÍ P.M. - ZAMÍTNUTÍ PŘIHLÁŠKY

---

(210) **O-573931**

(540) **Piadina Patatina**

(592) Slovní  
24.04.2022/NABYTÍ P.M. - ZAMÍTNUTÍ PŘIHLÁŠKY

---

(210) **O-576592**

(540) **One Yachting**

(592) Slovní  
23.05.2022/NABYTÍ P.M. - ZAMÍTNUTÍ PŘIHLÁŠKY

---

(210) **O-574893**

(540) **eStorage**

(592) Slovní  
26.05.2022/NABYTÍ P.M. - ZAMÍTNUTÍ PŘIHLÁŠKY

---



## Zveřejněné přihlášky ochranných známek

(210) **O-561822**

(220) 17.02.2020

(320) 17.02.2020

(511) 9, 35, 37, 38, 42, 45

(540) **VODAFONE BUSINESS DIGITAL BUILDINGS**

(592) Slovní

(510) (9) telekomunikační, telefonní a komunikační přístroje a nástroje, bezdrátové telefony, pevné telefony, mobilní telefony, přenosné telekomunikační přístroje, chytré telefony, pouzdra na telefony, sluchátka k telefonům, přenosné, mobilní počítače a tablety, elektronická telekomunikační a výpočetní zařízení nositelná na těle, přístroje a nástroje na datové komunikace, systémy na zpracování hlasu, zařízení a vybavení pro počítačové sítě a pro datovou komunikaci, mobilní datové přístroje, systémy na zpracování dat, elektronické databáze, digitální telefonní platformy a software, počítačový hardware pro telekomunikace, telekomunikační sítě, modemy, síťové směrovače (routery), širokopásmová zařízení, přístroje elektrické a elektronické pro použití při příjmu satelitního, pozemního nebo kabelového vysílání, přístroje a nástroje pro zpracování, přenos, ukládání, protokolování, příjem a vyhledávání dat ve formě kódovaných dat, textu, zvuku, grafických obrázků nebo videa nebo kombinace těchto formátů, bezdrátové přenosné jednotky a zařízení, dálkové ovladače pro ovládání elektrických a elektronických přístrojů, kapesní počítače PDA, elektronická čidla včetně výškoměrů, krokometrů a vah, čtečky čárových kódů a čtečky s rychlou odpovědí a skenery, audio a video nahrávky, média pro ukládání informací, dat, obrázků a zvuku, digitální mediální obsah (ke stažení), včetně filmů, televizních programů, rozhlasových programů, videí, obrázků, hudby, textu, dat, obrázků, grafiky a vyzváněcích tónů, poskytované z počítačové databáze, internetu nebo jiné elektronické sítě, zařízení a nástroje pro satelitní příjem a přenos, počítačové hry a videohry (programy), včetně her ke stažení, elektronické publikace (ke stažení) poskytované on-line z počítačových databází, internetu nebo jiných elektronických sítí, strojově čitelné nosiče, stahovatelné digitální audio záznamy, video záznamy a data poskytovaná z počítačové databáze, internetu nebo jiné elektronické sítě, nabíječky baterií používané s telekomunikačními přístroji, baterie, záložní napájecí zdroj baterie, periferní zařízení pro televizory a počítače, počítače včetně přenosných počítačů a notebooků, elektronické organizéry, elektronické a satelitní navigační a polohové přístroje a nástroje včetně globálních polohových systémů, prázdné a předem nahané magnetické karty, karty obsahující mikroprocesory, kódované karty, počítačový software, včetně počítačového softwaru dodávaného z počítačové databáze, internetu nebo jiné elektronické sítě, počítačový software pro cloud computing, software na datové komunikace, aplikační software, včetně aplikačního softwaru pro mobilní telefony, stahovatelné počítačové aplikace, počítačový software pro bezdrátovou datovou komunikaci, počítačový software a aplikační software pro synchronizaci, přenos a sdílení hlasu, dat, kalendáře a obsahu mezi jedním nebo více elektronickými zařízeními, pro nákup aplikací ručních elektronických zařízení a pro bezpečné, šifrované nákupy, software počítačových operačních systémů, počítačový software pro proudění datového přenosu a šifrování a ukládání zvuku, videí, grafiky, textu a dat v a přes komunikační sítě, počítačový software umožňující vzájemně propojení sítí (peer-to-peer) a sdílení souborů, počítačový software na vyhledávání, počítačový software pro vedení a koordinaci komunikace mezi uživateli počítačů sdílejících informace a zvuková data prostřednictvím elektronických komunikačních sítí, software pro interaktivní televizi, software pro úpravu obrázků a videí, včetně softwarových aplikací pro použití v mobilních zařízeních, software pro identifikaci osob, software pro řízení přístupu, ovládání videa a detekci přítomnosti osob, software pro zabezpečení počítače, včetně antiviru, firewallů, antispywaru, antispywaru, filtrování webu, software pro detekci průniku, software virtuální privátní sítě, počítačový software pro příjem, zpracování, přenos a zobrazování informací vztahujících se k kondici, tělesnému tuku, indexu tělesné hmotnosti, vzorům spánku, místům, postojí, počasí a teplotě, počítačový software pro správu informací o sledování, dodržování a motivaci zdravotním a fitness programem, zařízení proti odcizení (ne pro vozidla), protikolizní senzory pro vozidla, zařízení a přístroje pro lokalizaci movitého majetku, přístroje pro odesílání a přijímání informací z movitého majetku, zařízení a přístroje pro dálkové ovládání elektrických přístrojů a domácích spotřebičů, poplašná zařízení a instalace, satelitní lokalizační a navigační systémy, systémy pro stahování a aktualizaci počítačového softwaru do a z elektronických přístrojů, elektronické a biometrické přístroje a zařízení pro

kontrolu přístupu, přístroje pro identifikaci osob, přístroje pro uzavření televizní okruhy, fotoaparáty, televizní kamery a videorekordéry pro televizi s uzavřeným okruhem, optické a fotografické přístroje, elektrické nebo elektronické senzory pro vozidla, elektronické senzory, sirény, elektrické zámky pro vozidla, přístroje na dálkové ovládání, GPS přístroje, přístroje pro vozidla pro určování nebo signalizaci umístění vozidla, umístění místa, cestovní trasy, čas, dopravních podmínek, přítomnosti nouzových vozidel a nebezpečných podmínek, zařízení pro detekci a/nebo výměnu dat mezi vozidlem a vzdálenou jednotkou pro bezpečnostní účely, bezpečnostní kamery, bezdrátové poplašná zařízení, bezpečnostní software, bezpečnostní varovná zařízení, bezpečnostní kontrolní přístroje, bezpečnostní sledovací přístroje, pohybová čidla pro bezpečnostní osvětlení, bezpečnostní zařízení na zpracování zvukových signálů, software pro zabezpečení sítí a zařízení, elektronické bezpečnostní systémy pro domácí sítě, bezpečnostní poplašné systémy (jiné než pro vozidla), software na kontrolu environmentálních, přístupových a zabezpečovacích systémů v budovách, počítačový software pro dálkové ovládání bezpečnostních přístrojů a systémů, bezdrátové ovladače pro dálkové monitorování a ovládání fungování a statusu bezpečnostních systémů, software pro sledování a analýzu pohybu osob a majetku, počítačové hardwarové moduly pro použití s internetem věcí (IoT), počítačové hardwarové moduly pro použití v elektronických zařízeních využívajících internet věcí (IoT), aplikační software pro použití při implementaci internetu věcí (IoT), počítačový software pro připojení a ovládání elektronických zařízení internetu věcí (IoT), software a počítačový hardware pro použití ve vztahu k systémům uzavřených televizních okruhů, software umožňující a usnadňující připojení mobilních zařízení, počítačů a jiných počítačových zařízení k systémům uzavřených televizních okruhů, počítačový aplikační software pro mobilní zařízení, počítače a jiná výpočetní zařízení, jmenovitě software pro použití při záznamu, prohlížení, ukládání, sdílení a analýze zvuku a videa ze systémů uzavřených televizních okruhů, software pro použití při shromažďování dat, pro připojení ke globální počítačové síti, pro dálkové ovládání osvětlovacích zařízení v budově, pro příjem, zpracování, přenos a zobrazování dat, pro řízení, provoz, monitorování a řízení vytápění, větrání, klimatizace a jiná zařízení a systémy pro řízení prostředí budov, software pro sběr, správu, analýzu, ukládání, přenos a hlášení dat v oblasti zabezpečení, bezpečnosti, zdraví, detekce a potlačení požáru, řízení přístupu, vniknutí, péče o zákazníka, prevence ztrát, inventáře, obchodních a maloobchodních výkonů, zákaznického provozu, systémy a zařízení pro řízení dopravy, životního prostředí a energie a osvětlení, hardware a software pro připojení prostřednictvím cloudu, internetu nebo bezdrátových sítí přístrojů, systémů a zařízení ve formě bezpečnostních systémů, požárních poplachů, poplachových centrálních jednotek, poplachů proti vniknutí, poplachů proti vloupání, poplachů osobního zdraví a bezpečnosti, kouře a plynových poplachů, systémů domácího dohledu, ovládacích prvků osvětlení a domácích automatizačních zařízení, hardware a software pro připojení prostřednictvím cloudu, internetu nebo bezdrátových sítí přístrojů, systémů a zařízení ve formě systémů pro správu zásob a majetku, ochrana před krádeží a ztrát, sledování stavu zařízení, vzorce provozu spotřebitelů, analýz transakcí v místě prodeje, videí podporujících aplikace a funkce provádění obchodu, požární detekční systémy, zařízení pro detekci požáru, systémy detekce průniku a doprovodné příslušenství, systémy pro detekci průniku a doprovodné příslušenství, jmenovitě detekční ovládací panely, konfigurační software, ovladače klávesnice, poplachové senzory, elektrické spínače, elektrické kontakty a elektrická relé, telefonní vytáčení zařízení, hardwarové a mobilní konektory, centrální monitorovací stanice průniku sestávající z audio a vizuálních hlásičů, zařízení pro kontrolu vstupu, systémy pro správu a sledování majetku sestávající ze systémů řízení zásob, zařízení pro prevenci proti krádeži a zařízení pro sledování majetku a radiofrekvenční identifikace (RFID), mikrovlnných, elektromagnetických a akustických magnetických štítků, nálepek, čteček, senzorů, vysílačů, přijímačů a elektrických ovladačů, telekomunikační hardware a software pro monitorování a upozornění na stav vzdálených senzorů přes internet, senzory optických paprsků, jmenovitě detekce, počítání a sledování osob, senzory pro detekci, počítání a sledování lidí, počítačový software používaný k ovládání, řízení, sledování a správě poplachů proti krádeži, systémů řízení zásob, zařízení proti krádeži, zařízení pro sledování osob a zařízení pro sledování majetku, komunikační hardware a software pro dálkové ovladače, dálkové ovládání, vzdálené monitorování a vzdálenou správu přístrojů, systémů a zařízení, jako je ovládání, provoz, monitorování a správa prostřednictvím cloudu, přes internet nebo bezdrátové sítě, bezpečnostní řídicí přístroje ve formě bezdrátových ovladačů pro dálkové monitorování a řízení funkce a stavu bezpečnostních systémů, software umožňující bezpečné sdílení a prohlížení živých zvukových a obrazových

datových proudů a záznamů prostřednictvím cloudu, přístroje pro monitorování velikosti, počtu, průtoku a směru objektů pohybujících se v oblasti, počítačový software pro zabezpečení přístupu k fyzickému majetku, majetku a budovám, software pro shromažďování zpravodajských informací týkajících se řízení zásob a majetku, ochrany před krádežemi a ztrátami, sledování stavu zařízení, modelů provozu spotřebitelů, provozního souladu, analýz transakcí v místě prodeje, aplikací umožňujících video a funkcí provádění obchodů, elektrická a elektronická zařízení a počítačový software pro dálkové monitorování a ovládání a elektronickou a zvukovou interakci s termostaty, topnými a klimatizačními zařízeními, zvlhčovači vzduchu, ventilačními zařízeními, detektory kouře a alarmy, detektory a alarmy oxidu uhelnatého, detektory požáru a alarmy, software pro poskytování výstrah a zpráv založených na datech shromažďovaných a monitorovaných mobilními zařízeními, počítači, výpočetními zařízeními, senzory a detektory a systémů uzavřených televizních okruhů, elektrická a elektronická zařízení a počítačový software pro dálkové monitorování a ovládání a elektronickou a zvukovou interakci s přibližovacími senzory, bezpečnostními a přístupovými systémy, alarmy a senzory, osvětlením, světelnými senzory, pohybovémi senzory, senzory vlhkosti, detektory nebezpečí prostředí, bezdrátovými kamerami s lokální sítí a inteligentními zařízeními, aplikační software pro použití na počítačích a ručních zařízeních umožňující dálkové monitorování a ovládání a elektronické a zvukové interakce s termostaty, topnými a klimatizačními zařízeními, zvlhčovači, ventilačními zařízeními, detektory kouře a alarmy, detektory oxidu uhelnatého a alarmy, aplikační software pro použití na počítačích a ručních zařízeních umožňující dálkové monitorování a ovládání, a elektronickou a zvukovou interakci s, požárními detektory a alarmy, přibližovacími senzory, bezpečnostními a přístupovými systémy, alarmy a senzory, osvětlením, světelnými senzory, senzory pohybu, senzory vlhkosti, detektory nebezpečí pro životní prostředí, fotoaparáty s bezdrátovou místní sítí a inteligentními zařízeními, software pro přizpůsobené displeje na telekomunikačních zařízeních; (35) reklamní, marketingové a propagační služby, maloobchodní služby spojené s telefony, mobilními telefony, smartphony, mobilními digitálními zařízeními, telekomunikačními přístroji, počítačovým softwarem, počítači a elektronickými komunikačními sítěmi a příslušenstvím pro takové zboží, maloobchodní služby spojené se set-top boxy a modemy, telekomunikačními přístroji, zařízením a příslušenstvím, maloobchodní služby vztahující se k telekomunikačním a počítačovým službám, služby přijímání a předávání telefonních zpráv, poskytování prostoru na webových stránkách, k reklamě na výrobky a služby, shromažďování různých telekomunikačních výrobků ve prospěch ostatních, jmenovitě základnových stanic internetu věci (IoT), bezdrátových opakovačů a prodlužovačů, CCTV kamer, inteligentních měřičů elektřiny a plynu, včetně termostátů a teplotních senzorů, umožňující zákazníkům tyto výrobky pohodlně prohlížet a nakupovat, včetně takových služeb poskytovaných on-line z počítačové databáze, internetu nebo jiné elektronické sítě, shromažďování různých telekomunikačních výrobků ve prospěch ostatních, jmenovitě bezpečnostních zařízení, jmenovitě PIR senzorů, dveřních senzorů, laserových nástražných drátů, bezdotykových senzorů, pohybových senzorů, mikrofonů a tlakových senzorů, umožňující zákazníkům tyto výrobky pohodlně prohlížet a nakupovat, včetně takových služeb poskytovaných on-line z počítačové databáze, internetu nebo jiné elektronické sítě, shromažďování různých telekomunikačních výrobků ve prospěch ostatních, jmenovitě analytických zařízení, jmenovitě snímačů obsazenosti, bezdrátových detektorů zařízení osobní sítě, bezdrátových měřovačů, celulárních základnových stanic a čteček NFC, umožňující zákazníkům tyto výrobky pohodlně prohlížet a nakupovat, včetně takových služeb poskytovaných on-line z počítačové databáze, internetu nebo jiné elektronické sítě, shromažďování ve prospěch ostatních, jmenovitě různé digitální mediální obsahu ke stažení, včetně softwaru, softwarových aplikací, filmů, televizních programů, rozhlasových programů, videí, hudby, textu, dat, obrázků, grafiky a vyzváněcích tónů, umožňující zákazníkům tyto výrobky pohodlně prohlížet a nakupovat, shromažďování různých služeb poskytovaných služby ve prospěch ostatních, jmenovitě poskytovatelů digitálního mediálního obsahu včetně softwaru, softwarových aplikací, filmů, televizních programů, rozhlasových programů, videí, hudby, textu, dat, obrázků, grafiky a vyzváněcích tónů prostřednictvím internetu nebo telekomunikační sítě nebo prostřednictvím streamingové služby, umožňující zákazníkům tyto služby pohodlně prohlížet a nakupovat, poskytování obchodních informací a poradenství potenciálním kupcům zboží a věci, řízení věrnostních programů zahrnujících levy nebo pobídky, služby v oblasti věrnostních karet, organizace, provozování a kontrola prodeje a propagačních motivačních programů, poskytování obchodních informací a poradenství v oblasti dodávek a propagace výrobků a výběru a vystavování zboží, kompilace a

systematizace informací do počítačových databází a online prohledávatelných databází, služby vyhledávání dat, kompilace adresářů, včetně obchodních a komerčních adresářů pro publikování v počítačových databázích, internetu nebo jiných elektronických sítích, vyhledávání, procházení a získávání informací, webů a jiných zdrojů dostupných v globálních počítačových sítích pro druhé, organizování obsahu informací poskytovaných prostřednictvím globální počítačové sítě podle preferencí uživatele, pořádání a řízení výstav pro obchodní účely, počítačové řízení databáze a zpracování dat, služby řízení dat, sběr dat, služby v oblasti analýzy a vytěžování obchodních dat, obchodní propagace, služby obchodního výzkumu a řízení spolu s administrativními, asistenčními a informačními službami, služby v oblasti obchodní strategie a plánování, vyhotovování hospodářských a/nebo marketingových prognóz, průzkumu trhu, analýza trhu a obchodní průzkum, vydávání reklamních textů, sběr statistických informací, poskytování komerčních informací, šíření reklamy pro třetí osoby prostřednictvím bezdrátové sítě, telekomunikačních přístrojů nebo zařízení nebo globální počítačové sítě, reklamní služby poskytované prostřednictvím televize a rádia a prostřednictvím elektronických médií, služby zákaznického klubu pro komerční, propagační a/nebo reklamní účely, zařízení předplatného na telekomunikační služby pro jiné osoby, zařízení předplatného na telematické, telefonní nebo počítačové služby (internet), předplatné na televizní kanál, provádění dražeb prostřednictvím telekomunikačních sítí, služby pro elektronický obchod, jmenovitě poskytování informací o produktech prostřednictvím telekomunikačních sítí pro reklamní a prodejní účely, služby v oblasti reklamy a propagace prodeje vztahující se k výrobkům a službám, nabízené a objednané prostřednictvím telekomunikací, obchodní propagace poskytované po telefonu, organizace služeb příjmu telefonních hovorů a telefonické centrály pro třetí osoby, obchodní informační služby poskytované prostřednictvím přístupu k počítačové databázi, služby v oblasti řízení zásob, jmenovitě počítačová kontrola zásob, obchodní monitorovací služby, obchodní monitorovací služby, jmenovitě sledování a monitorování obchodních transakcí pro obchodní účely, sledování objemu prodeje pro třetí osoby, inventurní služby ve formě kontroly zásob, poskytování obchodního poradenství a informací v oblasti cloudových a necloudových služeb řízení zásob, obchodní konzultační služby, obchodní konzultační služby, jmenovitě poskytování analýzy maloobchodních zásob a prodejních dat pro obchodní účely, obchodní poradenské služby vztahující se k firemní činnosti, služby v oblasti analýzy obchodních údajů, obchodní výzkumné a informační služby, jmenovitě poskytování analýzy maloobchodních dat o konkrétních obchodních místech a kompilace a systematizace statistik a indexových čísel vztahujících se k prodeji v maloobchodním, nákupním centru, herním a zábavním průmyslu a provozu zákazníků, elektronický sběr dat pro obchodní účely, elektronický sběr dat pro obchodní účely, ve formě sběru informací, analýz a poradenských služeb vztahujících se k pohybům chodců a analýzám provozu v obchodech, jmenovitě generování a analyzování metrik, statistik, zpráv a analýz maloobchodního provozu a provozních modelů včetně počítání lidí, správa dat a řízení do fronty, služby v oblasti analýzy provozu obchodu, data servát a řízení do fronty, údržba a aktualizace databází dopravních a cestovních informací; (37) stavba telekomunikačních věží, instalace, opravy a údržba telekomunikačních strojů a přístrojů, instalace, údržba a opravy počítačového hardwaru a telekomunikačních zařízení, instalace a montáž telefonních linek, oprava nebo údržba telefonních přístrojů, včetně mobilních telefonů a smartphonů, instalace, opravy a údržba zařízení proti krádeži vozidel, výstražných zařízení proti krádeži vozidel, poplašných zařízení vozidel, elektrických a elektronických zařízení k zamezení krádeže vozidel, imobilizérů vozidel, zařízení a přístrojů pro lokalizaci a dálkové ovládání pohyblivých elektronických přístrojů, měřicích, signalizačních, monitorovacích a kontrolních zařízení a přístrojů, poplachových zařízení a instalací, požárních poplachů a satelitních polohových systémů, instalace, opravy a údržba elektronických rychloměrů, elektronických odometrů, elektronických tachometrů, přístrojů pro kontrolu rychlosti vozidel, kilometrových zapisovačů vozidel, regulátorů rychlosti, elektrických nebo elektronických senzorů pro vozidla, přibližovacích senzorů, ultrazvukových senzorů, magnetických senzorů a optických senzorů, instalace, opravy a údržba detektorů přítomnosti, detektorů pohybu a analýzy pohybu, záložních napájecích zdrojů baterií, zařízení pro detekci obvodu, zařízení pro detekci pohybu prostoru pro cestující, zařízení pro detekci rozbití skla, zařízení pro detekci sklonu, senzorů vniknutí, senzorů náklonu, objemových senzorů, zařízení pro sledování hladiny a snímačů otřesů, instalace, opravy a údržba sirén, elektrických zámek řízení, elektrických dveřních zámek pro vozidla, elektrických zavíračů dveří, zařízení pro dálkové ovládání, elektronických klíčů pro vozidla, automatických a dálkových blokování a uvolnění systémů pro dveře vozidel, automatických a dálkových spouštěcích systémů pro vozidla, elektronických přístupových a



startovacích systémů bezklíčového vozidla, komunikačních přístrojů integrovaných do přileb pro motocykly, opravy a údržba instalací družicových navigačních přístrojů, GPS přístrojů, přístrojů pro vozidla pro určování nebo signalizaci polohy, lokalizace lokalit a cestovních tras, času, provozních podmínek, přítomnosti nouzových vozidel a nebezpečných podmínek, systémů pro komunikaci mezi vozidly a silniční infrastrukturou, detekčních zařízení pro silniční značení, systémů a nástrojů pro dohled nad vozidly, asistenčních monitorovacích systémů pro mrtvá místa a jízdních pruhů, opravy a údržba palubních počítačů vozidla, palubních elektrických, elektronických nebo optických zařízení pro vozidla pro řízení, signalizaci, kontrolu, bezpečnost a poskytování informací, jakož i zpracování informací a signálů, zvuků, obrazů a dat, opravy a údržba palubních diagnostických systémů vozidel, systémů pro stahování a aktualizaci počítačového softwaru do a z vozidel a počítačových programů pro automobilový průmysl, zařízení pro detekci a/nebo výměnu dat mezi vozidlem a vzdálenou jednotkou pro zabezpečení účely, parkovacích pomůček, antikolizních radarů pro vozidla, vysílačů, přijímačů ultrazvukových vln, zařízení pro detekci překážek, opravy a údržba zařízení pro detekci, signalizaci a monitorování statických a pohybujících se objektů kolem vozidla, opravy a údržba instalací parkovacích asistenčních systémů, systémů zpětného hlášení a detekce mrtvých úhlů a poplachů, systémů detekce před kolizí a zabránění kolize, opravy a údržba instalací počítačových systémů s dotykovou obrazovkou a jejich částí a vybavení a zařízení pro detekci a/nebo výměnu dat mezi vozidlem a vzdálenou jednotkou pro bezpečnostní účely, instalace, opravy a údržba bezpečnostních systémů, údržba a servis bezpečnostních poplachů, informační služby vztahující se k instalaci, opravám a údržbě bezpečnostních systémů, poradenské služby vztahující se k instalaci bezpečnostních a ochranných zařízení, instalace, opravy a údržba systémů pro sledování a sledování osob a obchodního majetku, instalace, opravy a údržba komunikačních systémů na cloudu, instalace, opravy a údržba systémů řízení zásob, instalace, opravy a údržba zařízení pro sledování osob a majetku, instalace a údržba sledovacích zařízení zákazníků a sledovacích přístrojů ve formě kamerových hardwarových systémů pro IP video dohled, elektronických sledovacích a sledovacích přístrojů ve formě video monitorovacích instalací, odpojovačů a deaktivátorů pro použití s kontrolou zásob a štítků proti krádeži a etiket, deaktivátorů štítků včetně háčků, odpojovačů štítků, odpojovačů štítků včetně háčků, instalace a údržba elektronických monitorovacích zařízení a přístrojů, diagnostika a kontrola vozidel před údržbou nebo opravou; (38) telekomunikační služby, mobilní a pevné telekomunikační a telefonní a satelitní telekomunikace, komunikace prostřednictvím mobilních telefonů, rádiových a mobilních telefonů a radiofaxů, radio-pagingové a radiokomunikační služby, služby týkající se přenosu hlasu, služby hlasové pošty a hlasové zprávy, elektronické poštovní služby pro data a hlas, najímání, pronájem a půjčování telekomunikačních, rozhlasových, rádiových a radio-faxových přístrojů, půjčování telekomunikačních zařízení, pronájem telefonních linek, přenos informací prostřednictvím rádia, telekomunikací a satelitu, vysílání a příjem prostřednictvím rádia, komunikační služby prostřednictvím satelitu, televize a/nebo rádia, zaslání a příjem hlasových komunikačních služeb, služby komunikace prostřednictvím internetového volání (VoIP), telekomunikační služby poskytované prostřednictvím globální počítačové sítě nebo internetu, sběr a přenos telefonních a mobilních telefonních zpráv, doručování a příjem zvukových dat a obrazů, služby záznamníků pro druhé, služby automatických telefonních záznamníků, služby osobního číslování (telekomunikační služby), půjčování náhradních telekomunikačních přístrojů v případě poruchy, ztráty nebo krádeže, poskytování internetových služeb, jmenovitě služby poskytování přístupu k internetu, poskytování informací o telekomunikacích (včetně webových stránek), počítačových programů a jiných dat, přenos elektronické pošty, poskytování širokopásmových služeb, služby v oblasti bezdrátové komunikace, bezdrátové telefonování, služby v oblasti digitálních telekomunikačních sítí, poskytování přístupu k portálům, poskytování služeb v oblasti přístupu k obchodním a telefonním seznamům (telekomunikační služby), poskytování lokalizačních telekomunikačních služeb pro telekomunikační přístroje, poskytování služeb v rámci bezdrátového aplikačního protokolu, včetně služeb využívajících bezpečných komunikačních kanálů, poskytování informací týkajících se identifikace telefonních a telekomunikačních přístrojů a nástrojů, směrovací a spojovací služby pro telekomunikace, služby v oblasti výměny dat, přenos dat prostřednictvím telekomunikací, průtok dat, průtok (streaming) digitálního mediálního obsahu, včetně filmů, televizních programů, rozhlasových programů, videa, hudby, textu, dat, obrázků, grafiky a vyzváněcích tónů, prostřednictvím internetu nebo telekomunikační sítě, přenos digitálního mediálního obsahu, včetně filmů, televizních programů, rozhlasových programů, videa, hudby, textu, dat, obrázků, grafiky a vyzváněcích tónů, prostřednictvím internetu nebo

telekomunikační sítě, přenos dat, služby rozhlasového a televizního vysílání, služby v oblasti vysílání dat, vysílání nebo přenos rozhlasových nebo televizních programů, přenos digitálního audio, video a multimediálního obsahu prostřednictvím telekomunikací, elektronický přenos zvukových a obrazových souborů prostřednictvím počítače a jiných elektronických komunikačních sítí, přenos zpráv a aktuálních informací, dodávání digitální hudby prostřednictvím telekomunikací, služby rozhlasového vysílání v rámci on-line předplacené hudby, poskytování přístupu k webovým stránkám sociálních sítí, přenos, vysílání a příjem videí, textových, telexových, datových a zobrazovacích textových služeb, služby zaslání zpráv, jmenovitě odesílání, přijímání a přeposílání zpráv ve formě textových, zvukových, grafických obrázků nebo videa nebo kombinace těchto formátů, jednotné zpracování zpráv, služby hlasové pošty, poskytování služeb datových sítí, videokonferenční služby, videotelefonní služby, průtok (streaming) živých a zaznamenaných obrazových a zvukových obrazů přes zabezpečené připojení prostřednictvím cloudu, poskytování telekomunikačních připojení k internetu nebo databázím, přenos zpráv, informací a obrazu pomocí počítače, počítačové komunikační služby, poskytování a provozování elektronických konferencí, poskytování přístupu a pronájem přístupového času k počítačovým databázím, počítačovým vývěskám, počítačovým sítím, interaktivním počítačovým komunikačním sítím, elektronickým publikacím v různých oborech, katalogům zboží a služeb a informací a počítačovému výzkumu a referenčním materiálům, poskytování přístupu k vzdělávacímu obsahu, webovým stránkám a portálům, komunikační služby pro dálkové ovládání elektronických zařízení, komunikační sítě pro systémy inteligentního měření, elektronický přenos dat a dokumentů prostřednictvím počítačových terminálů a elektronických zařízení, přenos signálů pro elektronický obchod prostřednictvím telekomunikačních systémů a systémů datové komunikace, poskytování přístupu k elektronickým komunikačním sítím a elektronickým databázím, poskytování komunikačních zařízení na výměnu digitálních dat, předávání dat prostřednictvím telekomunikací, přenos dat prostřednictvím audiovizuálních přístrojů, přenos zvukových, obrazových, video a datových signálů, poskytování přístupu do databázím, služby v oblasti propojování databank, služby v oblasti elektronické výměny dat, e-mailové datové služby, služby v oblasti vysílání dat a komunikace, poskytování přístupu k telekomunikační infrastruktuře uživatelům třetích stran, poskytování informací vztahujících se k telekomunikacím, poskytování elektronických telekomunikačních spojení, služby telekomunikačních bran, interaktivní telekomunikační služby, telekomunikační síťové služby, telekomunikační poradenství, telekomunikační služby pro cestující letadlem, poskytování telekomunikačních spojení a sítí pro použití s internetem věcí (IoT), poskytování přístupu k on-line adresáři, kalendáři a deníkům; (42) poskytování softwarových rozhraní pro poskytování personalizovaného přístupu k počítačovým databázím, internetu nebo jiným elektronickým sítím, poskytování softwarových aplikací prostřednictvím počítačových databází, internetu nebo jiných elektronických sítí, hostingové služby, hosting digitálního obsahu na internetu včetně on-line blogů a časopisů, hosting serverů, hosting webových stránek a počítačových databází, údržba a aktualizace počítačového softwaru a programů, on-line počítačové služby, pronájem počítačů, navrhování, kreslení a zadávání zakázek, vše pro kompilaci webových stránek na internetu, počítačové konzultační služby, počítačové programování a návrh softwaru, instalace, údržba a aktualizace počítačového softwaru, tvorba a údržba webových stránek, služby podpory informačních technologií, hosting webových stránek pro třetí osoby, poskytování informací a poradenství technické povahy pro potenciální kupce zboží a věcí, poskytování technických informací vztahujících se k hardwaru nebo softwaru online z globální počítačové sítě nebo internetu, ovládání vyhledávacích nástrojů, navrhování komunikačních systémů, software jako služba, poskytování aplikačních služeb, jmenovitě hosting počítačových softwarových aplikací pro třetí osoby, návrh softwaru včetně softwarových aplikací pro použití na mobilních zařízeních, poskytování informačních, poradenských a konzultačních služeb vztahujících se k počítačům a informačním technologiím, navrhování, správa a monitorování online fór pro diskusi, služby v oblasti výzkumu a vývoje, výzkum a vývoj nových výrobků, výzkum v oblasti technologií, poskytování informačních, poradenských a konzultačních služeb vztahujících se k výše uvedeným službám ve třídě 42 tohoto seznamu, monitorování síťových systémů v oblasti telekomunikací, šifrování, dešifrování a ověřování informací, zpráv a dat, poskytování bezpečnostních služeb pro počítačové sítě, přístup k počítači a počítačové transakce, také prostřednictvím elektronických prostředků prostřednictvím bezdrátové sítě a/nebo mobilních telekomunikačních zařízení, konverze dat elektronických informací, včetně datových a počítačových programů (s výjimkou fyzické konverze), elektronické skladování dat, vytěžování dat (data mining), návrhy

počítačových databází, testování systémů pro elektronické zpracování dat, pronájem počítačového softwaru, hosting podcastů, služby v oblasti sdílení času pro přístroje na zpracování dat, počítačové programování pro telekomunikace, služby zabezpečení dat (firewally), poradenství v oblasti šifrování dat, služby migrace dat, služby obnovy dat, externí zálohování dat, digitální komprese dat, poskytování dočasného používání počítačového softwaru bez možnosti stažení pro použití při tvorbě a publikování online časopisů a blogů, navrhování telekomunikačních zařízení a vybavení, vývoj, údržba a aktualizace vyhledávače telekomunikačních sítí, navrhování telefonů, včetně mobilních telefonů, poskytování informací o počasí prostřednictvím telefonu, služby internetových kaváren (pronájem počítačů), služby týkající se designu webových stránek na internetu, provozování internetových vyhledávačů, pronájem softwaru pro přístup k internetu, údržba softwaru pro přístup k internetu, poskytování dočasného používání počítačového softwaru bez možnosti stažení přes komunikační sítě, intranety a internet, aktualizování softwarových databází, instalace a aktualizace programů pro zpracování dat, služby počítačových sítí, monitorování počítačových sítí, analytické a výzkumné služby v průmyslu v oblasti zabezpečení, bezpečnosti, zdraví, detekce a potlačení požáru, kontroly přístupu, vniknutí, péče o zákazníka, prevence ztrát, inventarizace, obchodního a maloobchodního výkonu, zákaznického provozu, environmentálních, energetických a osvětlovacích přístrojů, systémů a zařízení a domácí automatizace, vědecký a průmyslový výzkum týkající se zabezpečení, bezpečnosti, zdraví, detekce a potlačení požáru, kontroly přístupu, vniknutí, péče o zákazníka, prevence ztrát, inventarizace, obchodních a maloobchodních výkonů, zákaznického provozu, environmentálních, energetických a osvětlovacích přístrojů, systémů a zařízení, a do domácí automatizace, provádění studií technických projektů, provádění studií technických projektů, jmenovitě provádění vědeckých studií proveditelnosti v oblasti zabezpečení, bezpečnosti, zdraví, detekce a potlačení požáru, kontroly přístupu, prevence narušení, péče o zákazníka, prevence ztrát, inventarizace, obchodních a maloobchodních výkonů, zákaznického provozu, kontroly životního prostředí, přístrojů, systémů a zařízení pro správu energie a osvětlení, domácí automatizace, počítačové služby, jmenovitě provozování počítačových systémů a počítačových sítí představující technologii, která umožňuje uživateli sledovat a řídit elektrické, vytápěcí, energetické a zabezpečovací systémy na vzdáleném místě a umožňuje uživateli přizpůsobit spotřebu energie v předem naprogramovaných nebo naplánovaných časech, počítačové služby, jmenovitě provozování počítačových systémů a počítačových sítí představující technologii, která usnadňuje monitorování a řízení ze vzdáleného místa bezdrátovou komunikací pro zařízení elektrické, tepelné, energetické a bezpečnostní monitorování a řízení, poskytování informací prostřednictvím webové stránky představující technologii umožňující uživateli vzdáleně prohlížet, monitorovat, programovat, ovládat a kontrolovat elektrické, topné, energetické a zabezpečovací systémy v domácnostech a firmách, online služby správy systému, které umožňují uživateli vzdáleně monitorovat systémy pro poskytování systémů vytápění, větrání, klimatizace, chlazení, energie, osvětlení, požárního poplachu a bezpečnostních přístupových systémů, poskytování přístupu k dočasnému použití softwaru bez možnosti stažení pro použití s přístroji, systémy a zařízeními v oblasti zabezpečení, bezpečnosti, zdraví, detekce a potlačení požáru, kontroly přístupu k životnímu prostředí, prevence narušení, péče o zákazníka, prevence ztrát, inventarizace, podnikání a maloobchodního výkonu, zákaznického provozu, životního prostředí, správy energie a osvětlení, poskytování softwaru jako služby (SaaS) zaměřené na software v oblasti zabezpečení, bezpečnosti, zdraví, detekce a potlačení požáru, kontroly přístupu, vniknutí, péče o zákazníka, prevence ztrát, inventáře, obchodního a maloobchodního výkonu, zákaznického provozu, životního prostředí, přístrojů, systémů a zařízení pro řízení energie a osvětlení, služby technické podpory, služby technické podpory, jmenovitě odstraňování problémů ve formě diagnostiky problémů s hardwarem a softwarem počítače a problémů s alarmy proti krádeži, systémy řízení zásob, zařízeními zabráňující krádeži, zařízeními pro sledování osob a zařízeními pro sledování majetku, poskytování dočasného používání online cloudového softwaru bez možnosti stažení pro správu, údržbu, diagnostiku, monitorování a kontrolu zabezpečení, bezpečnosti, zdraví, detekce a potlačení požáru, řízení přístupu, vniknutí, péče o zákazníka, předcházení ztrátám, inventáře, obchodní a maloobchodní výkonnosti, zákaznického provozu, životního prostředí, přístrojů, systémů a zařízení pro správu energie a osvětlení, poskytování online softwaru bez možnosti stažení pro analýzu maloobchodního provozu a nových prodejních příležitostí v oborech maloobchodu, nemovitostí, hotelů, restaurací a bankovníctví, konzultační služby vztahující se k navrhování a vývoji on-line počítačových softwarových systémů a integrace počítačových systémů v oblasti automatizace budov, informačních technologií pro budovy, ochrany

životního prostředí a bezpečnosti v budovách, životnímu prostředí budov a environmentální kvality budov, návrh počítačových softwarových systémů pro řízení správy zařízení, poskytování služeb hostování aplikací, poskytování služeb hostování aplikací, jmenovitě poskytování softwaru pro použití při analýze chování a rozhodování zákazníků, pro monitorování, prohlížení, zaznamenávání, analýzu, správu a vykazování dat vztahujících se k činnosti a interakcím se zákazníky, personálních funkcí, marketingového dopadu a nákupních a kupních rozhodnutí v maloobchodech, poskytování dočasného používání počítačového softwaru bez možnosti stažení, který se používá k analýze chování a rozhodování zákazníků a ke sledování, prohlížení, zaznamenávání, analýze, správě a vykazování údajů o zákaznické činnosti a interakcích, personálních funkcí, marketingového dopadu a nákupních a kupních rozhodnutí v maloobchodech, technická podpora, jmenovitě sledování síťových systémů v oblasti elektronických předmětů, objektů a sledování osob, monitoringu, detekce, analýzy a hlášení, poskytování dočasného používání online operačního softwaru bez možnosti stažení pro přístup a používání sítě cloud computing, služby cloud computing, návrh a vývoj operačního softwaru pro sítě cloud computing, poskytování dočasného používání počítačového softwaru bez možnosti stažení pro bezpečné sdílení a prohlížení živých zvukových a obrazových proudů a nahrávek prostřednictvím cloudu, poskytování dočasného používání počítačového softwaru bez možnosti stažení pro poskytování výstrah a zpráv založených na datech, která jsou shromažďována a monitorována pomocí mobilních zařízení, počítačů, výpočetních zařízení, detektorů a senzorů a systémů uzavřených televizních okruhů, poskytování dočasného používání cloudového softwaru bez možnosti stažení pro použití při implementaci internetu věcí (IoT), poskytování dočasného používání cloudového softwaru bez možnosti stažení pro připojení, provozování a správu síťových zařízení, spotřebičů, strojů a systémů na internetu věcí (IoT), poskytování dočasného používání cloudového softwaru bez možnosti stažení telematického softwaru, poskytování dočasného používání cloudového softwaru bez možnosti stažení pro použití s haptickými senzory, zařízením a přístroji, poskytování dočasného používání cloudového komunikačního softwaru bez možnosti stažení, poskytování dočasného používání cloudového softwaru bez možnosti stažení pro bezpečné a šifrované nákupy, poskytování dočasného používání cloudového operačního systémového softwaru bez možnosti stažení, poskytování dočasného používání cloudového softwaru bez možnosti stažení pro streamování přenosu a šifrování a ukládání zvuku, videa, grafiky, textu a dat přes komunikační sítě, poskytování dočasného používání cloudového softwaru bez možnosti stažení, který umožní vzájemné propojení sítí (peer-to-peer) a sdílení souborů, poskytování dočasného používání cloudového softwaru vyhledávače bez možnosti stažení, poskytování dočasného používání cloudového softwaru bez možnosti stažení pro identifikaci osob, poskytování dočasného používání cloudového softwaru bez možnosti stažení pro řízení přístupu, ovládnutí videa a detekci přítomnosti osob, poskytování dočasného používání cloudového softwaru bez možnosti stažení pro počítačovou bezpečnost, včetně antiviru, firewallů, antispamu, anti-spywaru, softwaru pro filtrování webu a detekce průniku, poskytování dočasného používání cloudového sledovacího softwaru bez možnosti stažení, internetové služby, jmenovitě vytváření webových indexů informací, webů a jiných zdrojů dostupných v globální počítačové síti pro třetí osoby, analýzy provozu obchodu, jmenovitě software jako služba pro záznam, hlášení a analýzu provozu nakupujících na základě snímačů a monitorovacích kamer pro počítání lidí, poradenství v oblasti telekomunikačních technologií, stahování a aktualizace počítačového softwaru v elektrických a elektronických zařízeních, instalacích pro kontrolu přístupu, biometrických aparátech a instalaci pro řízení přístupu, televizních systémech s uzavřeným okruhem, kamer, televizních kamer a videorekordérů pro uzavřený televizní, optický a fotografický přístroj, stahování a nahrávání softwaru pro zabezpečení počítače, včetně antiviru, firewallů, antispamu, antispyswaru, webových filtrů, softwaru pro detekci narušení (IDS) a softwaru virtuální privátní sítě (VPN), služby ukládání dat; (45) poskytování licencí k duševnímu vlastnictví, včetně patentů, ochranných známek, průmyslových vzorů, autorských práv, databázových práv, doménových jmen, obchodních tajemství, důvěrných informací, know-how, poskytování licencí k počítačovému softwaru, poskytování licencí k technologiím, správa duševního vlastnictví, služby navazování sociálních kontaktů na internetu, vzdálené monitorování, dohledávání ukradeného majetku, bezpečnostní služby pro ochranu majetku, bezpečnostní služby na ochranu osob, sledování poplašených a bezpečnostních zařízení, poradenství v oblasti zabezpečení fyzické ochrany, bezpečnostní služby vztahující se k řízení přístupu a video monitorování, bezpečnostní monitorování povrchové dopravy, bezpečnostní sledování provozu (bezpečnostní služby), poradenství a informace vztahující se k monitorování a dohledu nad

bezpečností, poskytování licencí na bezdrátové komunikační systémy, poskytování horoskopických informací prostřednictvím komunikační sítě, pronájem poplašných zařízení, sledovací služby pro domácnosti, lidi a podniky, jmenovitě sledování lokalizace a monitorování majetku, osobního majetku a věcí, zaměstnanců a akcií, sledovací služby pro domácnosti, lidi a podniky, jmenovitě sledovacích lokalizačních a monitorovacích služeb pro zotavování lidí a odcizení majetku, sledovací služby na cloudu, sledování uzavřeného okruhu založeného na cloudu, pronájem bezpečnostních sledovacích přístrojů a zařízení na cloudu, poskytování průzkumných a sledovacích služeb na cloudu, bezpečnostní služby na cloudu, cloudové bezpečnostní služby, jmenovitě poplachové a ověřovací služby, poskytování poradenství a informací v oblasti zabezpečení na základě cloudu a bez cloudu, bezpečnosti, detekce a potlačení požáru, kontroly přístupu, vniknutí, prevence ztrát a budování prostředí a bezpečnosti, sledování telefonních hovorů od předplatitelů a služby nouzových hlášení.

(730) **Vodafone Group Plc**, Vodafone House, The Connection, Newbury, Berkshire, RG14 2FN, GB

(740) Ing. Mgr. Denisa Dudová, Vršovická 478/51, Praha 10, Vršovice, 10100

(210) **O-566539**

(220) 11.09.2020

(320) 11.09.2020

(511) 5, 31, 35

(540)

### Feedshop.cz

(592) Slovní

(510) (5) doplňky krmiva pro veterinární účely, dezinfekční a hygienické výrobky pro zvířata v rámci této třídy, antiparazitní obojky, minerální a vitamínové preparáty pro zvířata s léčebnými účinky, krmivo pro zvířata s léčivými přísadami, vitamínové a minerální doplňky pro domácí mazlíčky, výrobky pro hubení parazitů; (31) krmivo pro psy, kočky, koně, prasata, dobytek, krmivo pro domácí zvířata, doplňková potrava pro zvířata, malé lahůdky a pamlsky jako odměna, krmivové minerální doplňky nikoli pro léčebné účely, suchá krmiva a pochoutky pro zvířata, rybí a masové konzervy pro zvířata, výrobky zemědělské; (35) maloobchodní prodej krmiv, podestýlek a steliv pro zvířata, maloobchodní prodej přípravků pro péči o zvířata, maloobchodní prodej veterinárních přípravků, prodej zemědělských nástrojů a vybavení, inzertní a reklamní činnost, on-line služby, zejména maloobchodní služby v souvislosti s potravou a potřebami pro zvířata, prodej výrobků pro zvířecí mazlíčky a domácí zvířata včetně klecí pro zvířata, pelíšků a polštářů pro zvířata, řemínek, hraček prostřednictvím Internetu.

(730) **Tekro, spol. s r.o.**, Višňová 484/2, Praha 4, Krč, 14000, CZ

(740) Mgr. David Müller, patentový zástupce, Filipova 2016/6, Praha 4, Chodov, 14800

(210) **O-571992**

(220) 12.05.2021

(320) 12.05.2021

(511) 11, 35, 37, 41, 42, 44

(540)

### SAUNA-IN

(592) Slovní

(510) (11) pární lázně a sauny, zahradní sauny, osobní pární lázně, saunové vybavení, saunové přístroje, saunová zařízení, saunová kamna, přenosné pární sauny, obličejové sauny, výhřevné zařízení do sauny, kameny do sauny, lázeňské bazény, ochlazovací bazénky po saunování, lázně (vyhříváné bazény), filtry do bazénů, filtry pro relaxační vany, ohříváče do bazénů, zařízení pro chlorování bazénů, zařízení na vytápění plaveckých bazénů, pevné podvodní osvětlovací zařízení do bazénů, solária (k jiným než lékařským účelům), vany, zařízení masážních van, vany s masážními tryskami, vany na termální koupele, vany pro léčebné koupele, hydromasážní přístroje a zařízení, vířivky, sprchy, sprchové doplňky, sprchová zařízení, chladicí zařízení, topné, ventilační a klimatizační systémy, topná, ventilační a klimatizační zařízení a čistící zařízení; (35) propagační činnost, reklama, pomoc při řízení obchodní činnosti, propagace a reklamní činnost zejména v oblasti osvěty saunování, saunových soutěží a spa & wellness, maloobchodní a velkoobchodní prodej přístrojů sloužících opalování, maloobchodní a velkoobchodní prodej sanitární techniky, maloobchodní a velkoobchodní prodej wellness zařízení, správa obchodních věcí v oblasti franšiz, poskytování obchodní asistence při zřizování franšiz, pomoc při provozování obchodního podniku v režimu franšiz, poradenské obchodní služby vztahující se ke zřizování a

provozování franšiz, franšiza v oblasti obchodní činnosti; (37) stavba saun, opravy saun, výstavba bazénů, údržba bazénů, hygienické čištění bazénů, aplikace nátěrů na plavecké bazény, stavba wellness a saunaparků; (41) provozování bazénů, veřejné lázně (bazény), pronájem plaveckých bazénů, služby plaveckých bazénů, vzdělávání, školení, zábava, sportovní a kulturní aktivity, organizování sportovních, kulturních a vzdělávacích akcí, realizace představení a sportovních soutěží v oboru saunování, koupání, zejména soutěže v saunování, organizace saunových eventů, provozování sportovišť; (42) projektování, architektonické služby, návrhy wellness a saunaparků; (44) sauny (služby), solária (služby), provozování saun, saunaparků, solárií a wellness zařízení, služby v oblasti poskytování zařízení na saunování, zdravotní lázeňské služby pro zdraví a wellness těla a ducha, služby péče o hygienu a krásu, fyzioterapie, fyzická rehabilitace, masáže, informace týkající se masáží, veřejné lázně pro hygienické účely, poskytování franšizy v oblasti saun, saunaparků a wellness zařízení.

(730) **SAUNA-IN a.s.**, Krmelínská 631, Stará Ves nad Ondřejnicí, Stará Ves, 73923, CZ

(740) Ing. Pavel Nádvorník s.r.o., Klínová 620/1, Ostrava, Hulváky, 70900

(210) **O-575645**

(220) 05.11.2021

(320) 05.11.2021

(511) 16, 20, 35, 37, 39

(540)



(593) Obrazová

(510) (16) tiskárenské výrobky, papírnické zboží a vzdělávací potřeby, pytle a balící a obalové materiály a materiály pro skladování z papíru, lepenky nebo z plastů, papír a lepenka, nosiče a dekorační materiály a materiály pro umělec; (20) nábytek a bytové zařízení, nádoby a uzávěry a držáky pro ně, nekovové, nekovové výrobky, součásti a příslušenství, sochy, figurky, umělecké předměty a ozdoby a dekorativní předměty, vyrobené z materiálů jako dřevo, vosk, sádra nebo umělá hmota, zahrnuté v této třídě, vývěsní tabule, stojany a značky, nekovové; (35) obchodní zprostředkovatelské služby, pomoc při řízení obchodní činnosti, pomoc při řízení obchodních či průmyslových podniků, poradenství v oblasti řízení obchodní činnosti a subdodavatelské služby (pomoc v obchodní činnosti), obchodní informace pro spotřebitele, pomoc v obchodní a podnikatelské činnosti, management a administrativní služby, reklama, marketing a propagační služby, reklamní, marketingové a propagační služby; (37) montáž lešení, montážní služby vztahující se k instalaci nábytku, instalace kuchyňského zařízení, instalace, údržba a opravy kancelářských strojů a zařízení, instalace, údržba a opravy strojů, údržba nábytku, pronájem nástrojů, strojů, zařízení a vybavení pro stavebnictví, demolice, úklid a údržbu, stavebnictví a demolice staveb; (39) balení a skladování zboží, doprava a přeprava, informační, poradenské a rezervační služby v oblasti dopravy, parkování vozidel, parkoviště a uskladnění vozidel, kotviště, potrubní přeprava a distribuce a distribuce prostřednictvím kabelů, pronájem v souvislosti s dopravou a skladováním.

(591) Barevná

(730) **PLUSIM CZ spol. s r.o.**, Za zastávkou 373, Praha 10, Dolní Měcholupy, 11101, CZ

(740) Yingke W&P Slovakia and Czech Republic s.r.o., Zámocnícka 13, Bratislava - mestská časť Staré Mesto 811 03, Slovenská republika Yingke W&P Slovakia and Czech Republic s.r.o., odštěpný závod, Konviktská 291/24, Praha 1, Staré Město, 110 00

(210) **O-576853**

(220) 07.01.2022

(320) 07.01.2022

(511) 19, 36, 37

(540)

### silnydum

(592) Slovní

(510) (19) materiály, ne z kovu, pro stavebnictví a rekonstrukci, neohebné trubky, ne z kovu, pro stavebnictví, asfalt, dehet a živice, přenosné stavby, ne z kovu; (36) služby v oblasti nemovitosti; (37) stavební služby, instalace stavebního materiálu a opravy stavebních objektů.

(730) **Silnyco s.r.o.**, Na Perštýně 342/1, Praha 1, Staré Město, 11000, CZ

(210) **O-577351**  
(220) 02.02.2022  
(320) 02.02.2022  
(511) 35, 36, 41, 45  
(540)



(593) Obrazová  
(510) (35) obchodní poradenské služby a obchodní informace pro spotřebitele, pomoc v obchodní a podnikatelské činnosti, management a administrativní služby; (36) služby nemovitostní (realitní služby), služby úschovy, finanční, peněžní a bankovní služby; (41) zveřejňování, oznamování a psaní textů, služby v oblasti vzdělávání, zábavy a sportu; (45) právní služby.  
(730) **Petr Zbyněk JUDr., Ph.D.**, Kalinovo nábřeží 605, Havlíčkův Brod, 58001, CZ

(210) **O-577378**  
(220) 04.02.2022  
(320) 04.02.2022  
(511) 16, 35, 41  
(540)

### Knihomilové

(592) Slovní  
(510) (16) časopisy, publikace, propagační publikace, tištěné publikace, vzdělávací publikace, periodické publikace, knihy, obaly knih, knižní záložky, knižní vazby, knížky (brožované), dětské knížky, knižní štítky, exlibris, kožené knižní záložky, dětské knížky s aktivitami, programy akcí, držáky na čtení, dětské knihy, příručky (knihy), fantasy knihy, knihy povídek, obrázkové knihy, průvodce (knihy), modlitební knihy, nebeletristické knihy, dárkové knihy, náboženské knihy, vzpomínkové knihy, svatební knihy, komiksové knihy, kuchařské knihy, série beletristických knih, série nebeletristických knih, zarážky na knihy, stojany na knihy, držáky na knihy, knihy s plakáty, papírové záložky do knih, ochranné obaly na knihy, knihy pohádek pro děti, tematické knihy s fotografiemi, obalové materiály na knihy, papírové obaly na knihy; (35) pořádání dražeb, pořádání veletrhů, předváděcí akce a výstavy k obchodním a reklamním účelům, služby knižního klubu s maloobchodním prodejem knih členům, reklamní služby v oblasti knih, organizování dražeb, organizování internetových aukcí, organizování obchodních nebo propagačních výstav, organizování obchodních nebo reklamních akcí, organizování komerčních nebo propagačních veletrhů, organizování komerčních výstav, losování cen (organizování) pro účely propagace, příprava a pořádání bleších trhů, pořádání a vedení veletrhů pro obchodní účely, propagace veletrhů pro obchodní účely, pořádání veletrhů pro reklamní účely, propagace obchodních veletrhů, služby obchodních výstav a veletrhů, pořádání virtuálních výstavních veletrhů on-line, pořádání a vedení veletrhů zaměřené na vydavatelství, prezentace, předvádění (pro propagační/reklamní účely), distribuce propagačních materiálů, především letáků, prospektů, brožur a vzorků, zejména pro katalogový zásilkový prodej, zahraniční či nikoli; (41) publikace letáků, vydávání publikací, elektronické publikování, publikování časopisů, publikování knih, publikování audioknih, publikování ročenek, vydávání knížek (brožovaných), pořádání konferencí, pořádání seminářů, pořádání přednášek, pořádání her, pořádání soutěží, pořádání plesů, pořádání představení, pořádání turnajů, pořádání hudebních akcí, organizování zábavních akcí, knihovnické služby, půjčování knih, knihovnické služby (půjčovny knih), pojízdné knihovny, vydávání vzdělávacích knih, vydávání knih, časopisů, vydávání hudebních knih, multimediální publikování knih, knihovni služby týkající se výměny knih, služby pojízdné knihovny, služby elektronické knihovny, publikování knih, půjčování knih a periodik, poskytování informací o knihách, půjčování publikací, organizování a pořádání vzdělávacích trhů, organizování workshopů, organizování festivalů, organizování večírků, organizování průvodů, organizování kurzů, organizování školení, organizování soutěží, organizování zábavy,

organizování kvízů, organizování webinářů, organizování zábavních služeb, organizování vzdělávacích her, organizování živých vystoupení, organizování prázdninových táborů (zábava), organizování vizuální zábavy, organizování vzdělávacích přednášek, organizování vzdělávacích konferencí, organizování vzdělávacích sympozií, organizování vzdělávacích kongresů, organizování vyučovacích činností, organizování rekreačních aktivit, organizování vzdělávacích soutěží, organizování udílení cen, organizování uměleckých soutěží, organizování kulturních výstav, organizování vzdělávacích výstav, organizování jevištních představení, organizování vzdělávacích akcí, organizování školících kurzů, organizování zábavních soutěží, organizování her a soutěží, služby pro organizování kvízů, organizování slavnostních zábavně-společenských akcí, organizování slavnostních udílení cen, organizování živých zábavních vystoupení, organizování workshopů, organizování komunitních kulturních akcí, organizování slavností pro kulturní účely, organizování setkání v oboru vzdělávání, organizování slavností pro vzdělávací účely, organizování slavností pro zábavní účely, organizování festivalů pro zábavní účely, organizování setkání v oblasti zábavy, organizování slavností pro rekreační účely, organizování her s účastí publika, organizování vzdělávacích programů pro mládež, organizování konferencí týkajících se zábavy, organizování kulturních a uměleckých akcí, organizování festivalů pro rekreační účely, organizování seminářů zaměřených na vzdělávání, organizování festivalů pro kulturní účely, organizování festivalů pro vzdělávací účely, pořádání, vedení a organizování koncertů, pořádání, vedení a organizování konferencí, pořádání, vedení a organizování seminářů, pořádání, vedení a organizování sympozií, pořádání, vedení a organizování kongresů, zábavní veletrhy.

(730) **Igor Dostál Bc.**, Hornoveská 112, Fryšták, Horní Ves, 76316, CZ

(210) **O-577439**  
(220) 08.02.2022  
(320) 08.02.2022  
(511) 3, 10, 11, 21, 40, 44  
(540)

### Angelli

(592) Slovní  
(510) (3) tělové masky, masky kosmetické; (10) lékařské masky, masážní přístroje, masážní přístroje na tělo a oči, masážní přístroje pro estetickou masáž a osobní potřebu, terapeutické přístroje obsahující masážní zařízení, vibrační masážní přístroje a zařízení, masážní přístroje a nástroje (léčebné účely), masážní přístroje na krk a ramena, elektrické masážní přístroje pro osobní potřebu a domácí použití, masážní přístroje a zařízení (elektrické nebo neelektrické), terapeutické obličejové masky; (11) vodní filtry, ventilační přístroje; (21) láhve na vodu; (40) regenerace vody; (44) kosmetická terapie.  
(730) **Kaiser servis, spol. s r.o.**, Bezručova 608/36, Blansko, 67801, CZ

(210) **O-577473**  
(220) 10.02.2022  
(320) 10.02.2022  
(511) 3, 5, 16, 29, 30, 31, 32, 33, 35  
(540)

### Dobrým jídlem, radost lidem

(592) Slovní  
(510) (3) dekorativní kosmetika, kosmetika pro péči o pleť, kosmetika na opalování, kosmetika na rty, vlasová kosmetika, obličejové čistící přípravky (kosmetika), kosmetika v podobě olejů, deodoranty, antiperspirační deodoranty, holící přípravky (kosmetika), přípravky na odstraňování ochlupení, šampony na vlasy, suché šampony, vlasové kondicionéry, barvy na vlasy, laky na vlasy, vlasové vody, mýdla, sprchové gely, bomby do koupele; (5) farmaceutika, léčebné a veterinární přípravky, hygienické přípravky pro zdravotnické účely, dietetické potraviny a přípravky upravené pro léčebné či veterinární účely, šampony, mýdla, lotiony a prostředky ústní hygieny, vše s léčivými přísadami, potravinové doplňky určené jako doplňky běžné stravy nebo s příznivými účinky na zdraví, potraviny pro kojenče a batolata, potravinové doplňky pro lidskou spotřebu a zvířata, potravinové náhrázky a dietetické potraviny a nápoje upravené pro léčebné a veterinární účely; (16) papír a výrobky z papíru, a to papírové kartony na vejce, papírové obaly na potraviny a papírové tašky, plastové obaly, plastové sáčky na balení, tiskoviny periodické i neperiodické, ceníky, katalogy, tiskopisy, reklamní, propagační i informační materiály na papírovém nosiči, biologicky rozložitelné obaly na bázi papíroviny, vzduchotěsné papírové obaly; (29) kimchi (fermentovaný zeleninový pokrm), maso, uzeniny, ryby, drůbež, zvěřina, masové výtazky,

konzervované, mražené sušené a vařené ovoce a zelenina, želé, džemy, kompoty, sýry, jogurty, máslo, vejce, mléko a mléčné výrobky, jedlé oleje a tuky, dipy (omáčky na bázi mléka), sýrové dipy, pomazánky na bázi zeleniny, náhražky mléka, například mandlové mléko, kokosové mléko, arašídové mléko, rýžové mléko, sójové mléko, konzervované houby, luštěniny a ořechy upravené pro lidskou spotřebu, semena určená pro konzumaci lidmi, ne jako ochucovadla nebo příchutě; (30) káva, čaj, náhražky kávy, těstoviny a nudle, mouka a přípravky vyrobené z obilnin, chléb, zákusky, pečivo a cukroviny, čokoláda, produkty určené ke konzumaci v mraženém stavu, cukr, med, melasa, droždí, práškové směsi pro pečení, sůl, pepř, škrob pro potravinářské účely, hořčice, ocet omáčky, konzervované byliny, koření, svačtinové občerstvení na bázi cereálií, cereální tyčinky, cereálie připravené ke konzumaci, zpracovaná obilná zrna, chutney (chuťové přísady), pikantní omáčky (chuťové přísady), kari omáčky, obilniny upravené pro konzumaci lidmi, například ovesné vločky, kukuřičné lupínky, loupáný ječmen, bulgur, müsli, pizza, koláče, sendviče, ořechy v čokoládě; (31) surové a nezpracované zemědělské, akvakulturní, zahradnické a lesní produkty, zrna a semena v surovém stavu a nezpracovaná, čerstvé ovoce a zelenina, čerstvé bylinky, cibule a hlízy, krmiva a nápoje pro zvířata; (32) piva a nealkoholické nápoje, pramenité, minerální a syčené vody, ovocné nápoje a ovocné šťávy (džusy), sirupy a nealkoholické přípravky pro přípravu nápojů, energetické nápoje; (33) alkoholické nápoje (s výjimkou pív), alkoholové přípravky pro přípravu nápojů, alkoholické cidery, lihoviny, likéry; (35) velkoobchod, maloobchod, internetový obchod a zprostředkovatelské služby v oblasti obchodu s výše uvedenými výrobky tříd 16, 29, 30, 31, 32 a 33, dodavatelské služby pro třetí osoby, reklamní, propagační a inzertní služby včetně inzerce a reklamy poskytované v počítačových, telekomunikačních a obdobných sítích, informační servis a poradenské služby v obchodě, průzkum trhu a marketing, obchodní zastoupení tuzemských a zahraničních firem, organizování výstav a předvádění výrobků a zboží pro komerční účely a podporu prodeje.

(730) **From Czech s.r.o.**, Vodňanská 1018/10, České Budějovice, České Budějovice 2, 37011, CZ

(210) **O-577515**

(220) 11.02.2022

(320) 11.02.2022

(511) 25, 35, 41

(540)

## HEELS MAKE DEALS

(592) Slovní

(510) (25) baret, boa [kožešinové límce], body [spodní prádlo], boty, bundy a krátké kabáty s výplní, čelenky [oděvy], čepice, dámská přiléhavá tiška (bodice), dámské spodní kalhotky, dámské šaty, dětské kalhotky [spodní prádlo], domácí obuv, dřeváky, fotbalová obuv, galoše, gymnastická obuv, gymnastické oděvy, hřejivé návleky na nohy, chrániče na podpatky bot, kabáty, kalhoty, kalhoty kratší délky, kimona, kombiné [spodní prádlo], konfekční oděvy, korzety [spodní prádlo], košile, kotníková obuv, koupací pantofle, koupací sandály, kožené oděvy, latexové oděvy, legíny [kalhoty], lyžařské boty, mantily (krajkové přehozy přes hlavu a prsa), masky na spaní, nákrčníky, nalepovací podprsenky, nánožníky, ne elektricky vyhřívané, návleky na kotníky a lýtka (psí dečky), návleky na nohy, obuv, obuv s provázkovou podešví, oděvy, oděvy obsahující zeštíhlující látky, oděvy se zabudovanými LED diodami, oděvy z imitací kůže, oděvy z papíru, okolky k obuvi, opasky na peníze [oděvy], palčáky (rukavice), paty k punčochám, peleríny, plachetky, plavky, plavky, plážová obuv, plážové oděvy, podpatky, podpatky k obuvi, podprsenky, podrážky k obuvi, podvazkové pásy, podvazky, podvazky na ponožky, podvazky na punčochy, pokrývky hlavy, ponča, ponožky, ponožky absorbující pot, protiskluzové pomůcky na obuv, pulovry, punčochové kalhoty, punčochové zboží, punčochy, punčochy absorbující pot, pyžama, roušky [oděvy], nikoliv pro lékařské nebo hygienické účely, rukavice [oděvy], řidičské rukavice, saka [oděvy], sandály, sáry, sarongy, spodní prádlo, spodní prádlo absorbující pot, spodničky, sportovní dresy, sportovní obuv, sportovní oděvy s integrovanými digitálními snímači, sportovní tiška, sportovní vyšší obuv, středně vysoká obuv, sukně, svetry [oděvy], svrchníky, svršky k obuvi, šátky a šály, šátky bandana, šátky na hlavu, šatové sukně, šerpy, šněrovací vyšší obuv, šortkové sukně, špičky k obuvi, tógy, trička, trikoty, uniformy, válenky [vysoká obuv z plsti], vesty, vnitřní podrážky, vybavy pro novorozence [oděvy], vyšívání oděvy, vyšší obuv, zástěry [oděvy], závoje [oděvy], živůtky, šněrováčky, župany; (35) administrativní pomoc při reakci na výzvy k účasti ve výběrových řízeních, administrativní pomoc při vypracování nabídek k poptávkám (RFPS), administrativní služby, administrativní zpracování objednávek, aktualizace a údržba údajů v

rejstřících, aktualizace reklamních materiálů, aranžování výkladů, cílené zaslání reklamních materiálů, cílený marketing, dočasný obchodní management, externí správa společností, fakturace, finanční audit, fotokopírování, grafická úprava pro reklamní účely, indexace webových stránek pro obchodní nebo reklamní účely, influencer marketing, maloobchodní služby v oblasti uměleckých děl poskytované uměleckými galeriemi, maloobchodní služby vztahující se k pekařským výrobkům, marketing, marketing v rámci vydávání softwaru, modeling pro reklamní účely nebo podporu prodeje, moderování komerčních akcí, nábor zaměstnanců, obchodní informace, obchodní informace a rady pro spotřebitele [poradna pro spotřebitele], obchodní lobbistické služby, obchodní poradenství v oblasti digitální transformace, obchodní průzkum, oceňování podniků, on-line inzerce v počítačové síti, on-line maloobchodní služby v oblasti digitální hudby s možností stažení, on-line maloobchodní služby v oblasti nahrané hudby a nahraných filmů s možností stažení, on-line maloobchodní služby v oblasti vyzváněcích tónů s možností stažení, on-line objednávání v oblasti restauračních služeb formou jídel s sebou a doručování, optimalizace návštěvnosti webových stránek, optimalizace vyhledávačů pro účely podpory prodeje, plánování schůzek [kancelářské práce], podpora prodeje jiných osob, pomoc při řízení obchodní činnosti, pomoc při řízení obchodních či průmyslových podniků, poptávky, poradenské služby pro obchodní vedení, poradenství v oblasti komunikační strategie při styku s veřejností, poradenství v oblasti komunikační strategie v reklamě, poradenství v oblasti organizace podniku, poradenství v oblasti řízení a organizace podniku, poradenství v oblasti řízení lidských zdrojů, poradenství v oblasti řízení obchodní činnosti, pořádání módních přehlídek pro reklamní účely, pořádání veletrhů pro obchodní či reklamní účely, pořádání výstav pro obchodní či reklamní účely, poskytování informací o obchodních kontaktech, poskytování obchodních informací prostřednictvím webových stránek, poskytování služeb průzkumu trhu, poskytování uživatelských hodnocení pro komerční nebo reklamní účely, poskytování uživatelských recenzí pro komerční nebo reklamní účely, PPC reklama, prezentace výrobků v komunikačních médiích pro účely maloobchodu, profesionální obchodní poradenství, profilování spotřebitelů na komerční nebo marketingové aktivity, pronájem billboardů [reklamních tabulí], pronájem fotokopírovacích strojů, pronájem kancelářského vybavení ve sdílených pracovištích, pronájem prodejních automatů, pronájem prodejních stánků, pronájem reklamního času v komunikačních médiích, pronájem reklamního materiálu, pronájem reklamních ploch, propagace, propagace výrobků a služeb prostřednictvím sponzorování sportovních akcí, propagace zboží prostřednictvím influencerů, provádění podnikových auditů, provozování on-line trhu pro kupující a prodejce výrobků a služeb, provozování telefonních ústředí pro třetí osoby, průzkum trhu, průzkum veřejného mínění, předvádění zboží, příprava studií výnosnosti podnikání, psaní na stroji, psaní reklamních textů, psaní scénářů pro reklamní účely, psaní životopisů pro jiné osoby, psychologické testování za účelem výběru zaměstnanců, recepční služby pro návštěvníky [kancelářské práce], reklama za účelem vytvoření identity značky pro jiné osoby, rozhlasová reklama, řízení obchodní činnosti hotelů, řízení obchodní činnosti náhradových programů pro jiné osoby, řízení obchodní činnosti nezávislých poskytovatelů služeb, řízení obchodní činnosti sportovců, řízení obchodní činnosti výkonných umělců, řízení obchodních projektů v oblasti stavebních projektů, sběr údajů do počítačových databází, sestavování katalogů informací pro obchodní či reklamní účely, sjednávání a uzavírání obchodních transakcí pro třetí strany, sjednávání obchodních smluv pro jiné osoby, služby dárcových seznamů, služby konkurenčního zpravodajství, služby lead generation, služby odborníka na výkonnost podniku, služby podnikům při jejich přesídlení, služby pro maloobchod nebo velkoobchod s farmaceutickými, veterinárními a sanitárními přípravky a zdravotnickým materiálem, služby v oblasti firemní komunikace, služby v oblasti vztahů s médií, služby velkoobchodu v oblasti farmaceutických, veterinárních a sanitárních přípravků a v oblasti dodávek zdravotnického materiálu, služby zpracování dat [kancelářské práce], správa programů pro věrné zákazníky v oblasti osobní letecké dopravy, správa zákaznických věrnostních programů, srovnávání cen, styk s veřejností, subdodavatelské služby [pomoc v obchodní činnosti], systematizace údajů do počítačových databází, šíření reklamních materiálů, šíření vzorků, telemarketing, televizní reklama, účetnictví, upomínání schůzek [kancelářské práce], vedení dražeb, vedení počítačové evidence, venkovní reklama, vydávání reklamních textů, vyhledávání sponzorů, vyhledávání údajů v počítačových souborech pro jiné osoby, vylepování plakátů, výroba reklamních filmů, výroba teleshoppingových programů, výroba teleshoppingových programů, vývoj reklamních konceptů, zařízení novinového předplatného pro jiné osoby, zásilková reklama, zásobovací služby pro jiné osoby [nákup zboží a služeb pro jiné podniky], zaznamenávání písemných sdělení a údajů, zaznamenávání vzkazů pro nedostupné předplatitele, zpracování textu,

zprostředkování dovozu a vývozu, zprostředkování obchodních informací, zprostředkování obchodů pro třetí strany, zprostředkování obchodů v oblasti propojení možných soukromých investorů s podnikateli, kteří potřebují financování, zprostředkování obchodů vztahující se k propojování různých odborníků se zákazníky, zprostředkování propagace, zprostředkování zaměstnání; (41) akademie [vzdělávání], certifikační služby v oblasti vzdělávání, jmenovitě pořádání školení a vzdělávacích zkoušek, dabing, diskotéky, divadelní představení, elektronické publikování (DTP), filmová distribuce, filmové projekce, fotografování, gymnastický výcvik, hudební produkce, hudební vzdělávání, kaligrafické služby, karaoke, knihovnické služby (půjčovny knih), koučink [školení], kulturní, vzdělávací nebo zábavní služby poskytované uměleckými galeriemi, malování na obličeji, mateřské školy, modelingové služby pro umělce, moderování zábavních akcí, obrazové zpravodajství, on-line vydávání elektronických knih a časopisů, organizování elektronických sportovních soutěží, organizování horolezeckých túr s průvodcem, organizování zábavních akcí, organizování zábavních akcí cosplay (kostýmované hry s věrným napodobením postav), plánování večírků [zábava], poradenství pro volbu povolání [v oblasti vzdělávání nebo školení], pořádání a uvádění koncertů, pořádání a vedení konferencí, pořádání a vedení kolokvií, pořádání a vedení kongresů, pořádání a vedení osobních vzdělávacích fór, pořádání a vedení seminářů, pořádání a vedení akcí, pořádání a vedení workshopů [školení], pořádání estrád [služby impresária], pořádání loterií, pořádání módních přehlídek pro zábavu, pořádání plesů, pořádání soutěží krásy, pořádání soutěží [vzdělávacích nebo zábavních], pořádání sportovních soutěží, pořádání výstav ke kulturním nebo vzdělávacím účelům, poskytování elektronických publikací on-line bez možnosti stažení, poskytování filmů bez možnosti stažení prostřednictvím přenosu videa na objednávku, poskytování hudby on-line bez možnosti stažení, poskytování informací v oblasti rekreačních aktivit, poskytování informací v oblasti vzdělávání, poskytování informací v oblasti zábavy, poskytování televizních programů bez možnosti stažení prostřednictvím přenosu videa na objednávku, poskytování uživatelských hodnocení pro zábavní nebo kulturní účely, poskytování uživatelských recenzí pro zábavní nebo kulturní účely, poskytování videí on-line bez možnosti stažení, praktický výcvik [předvádění], prázdninové tábory [zábava], produkce estrád, pronájem dekorací (na představení), pronájem filmových rekvizit, pronájem sportovišť, pronájem stadiónů, pronájem uměleckých děl, provozování golfových hřišť, provozování heren, provozování kasin [hazard], provozování muzeí, provozování rekreačních zařízení, průvodcovské služby, předávání know-how [odborné vzdělávání], předávání obchodních znalostí a obchodního know-how [odborné vzdělávání], předprodeje vstupenek [zábava], předvádění živých vystoupení, překladatelské služby, psaní a skládání písní, psaní filmových scénářů, psaní scénářů, s výjimkou reklamních, psaní textů, s výjimkou reklamních, půjčování audionahrávek, půjčování filmů, půjčování hraček, půjčování sportovního vybavení, s výjimkou vozidel, režie filmů, s výjimkou reklamních filmů, režie představení, rozhlasová zábava, skládání hudby, služby baviče, služby diskžokejů, služby filmového studia, služby grafické úpravy, nikoliv k reklamním účelům, služby klubů zdraví [zdravotní a kondiční cvičení], služby multimediální knihovny, služby nahrávacího studia, služby nočního klubu [zábava], služby osobního trenéra [kondiční trénink], služby spojené s hazardem, služby v oblasti elektronických sportů, služby v oblasti hodnocení fyzické kondice pro tréninkové účely, snímání fotografií prováděné dronem, snímání videa prováděné dronem, soukromá výuka, sportovní tábory, školení, školení prostřednictvím simulátorů, školení v oblasti sadó [školení v oblasti čajového obřadu], školní vzdělávání, tělesná výchova, televizní zábava, tlumočení znakové řeči, tlumočnické služby, úniková místnost [zábava], vedení kurzů kondičního cvičení, vydávání textů, s výjimkou reklamních, výroba filmů, s výjimkou reklamních, výroba podcastů, výroba rozhlasových a televizních programů, výzkum v oblasti vzdělávání, vzdělávání na internátních školách, zábava, zábavní parky, zkoušení [pedagogická činnost].

(730) **HEELS MAKE DEALS, s.r.o.**, Houdova 901/11, Praha 5, Košíře, 15800, CZ

(740) Mgr. Ing. Martin Černý, Advokátní kancelář Mgr. Ing. Martin Černý, Chodská 1281/30, Praha 2, Vinohrady, 12000

(210) **O-577637**

(220) 16.02.2022

(320) 16.02.2022

(511) 1, 3, 5, 10, 18, 24, 25, 29, 30, 31, 32, 33, 34, 35, 44

(540)



(593) Obrazová

(510) (1) rostlinné výtažky, jiné než esenciální oleje, k použití při výrobě kosmetických přípravků; (3) kosmetické přípravky, parfumerie, přípravky pro osobní hygienu, přípravky pro ústní hygienu, kosmetické přípravky pro péči o zvířata, vonné oleje a aromatické výtažky, čisticí prostředky a vonné přípravky, toaletní přípravky, obličejové a tělové emulze, emulze po holení, masti pro kosmetické použití, tělové spreje, ionizující spreje, neléčivé ústní spreje; (5) výživové doplňky, výživové přípravky pro léčebné a lékařské účely, léčivé byliny, přípravky pro fytoterapii pro lékařské účely, léčebné oleje, rostlinné výtažky pro farmaceutické účely, dietetické látky pro léčebné účely, dietetické potraviny pro léčebné účely, dietetické nápoje pro léčebné účely, tinktury pro léčebné a lékařské účely, farmaceutické přípravky, léčiva, rostlinné výtažky pro použití při výrobě doplňků stravy, rostlinné výtažky pro použití při výrobě farmaceutik, hygienické přípravky a výrobky, veterinární přípravky a výrobky (léčivé), farmaceutické krémy, léčivé a hojivé masti, masážní masti a oleje, masážní emulze, potravní doplňky pro lidskou potřebu a pro zvířata, dietní potraviny a dietetické přípravky pro léčebné nebo veterinární účely, farmaceutické výrobky pro použití při odvykání kouření, zubní přípravky a výrobky a léčebné zubní pasty, náplasti, obvazový materiál, dezinfekční přípravky, léčivé spreje, protizánětlivé spreje, léčivé ústní spreje, protialergické spreje, přípravky na dezodoraci a čištění vzduchu; (10) inhalátory, lékařské inhalátory, inhalátory k terapeutickým účelům, inhalátory na odpařování aromaterapeutických látek, roušky na prevenci nákazy, roušky k lékařskému použití, chirurgické roušky; (18) kabelky, peněženky a náprsní tašky, pouzdra na vizitky, karty, aktovky a pouzdra na doklady, nákupní tašky, plátěné tašky, síťové nákupní tašky; (24) ručníky, osušky, textilní ubrousky, textilní utěrky, ubrusy, textilní prostírání; (25) oděvy, trička, svetry, mikiny, košile, halenky, šortky, sukně, šaty, vesty, saka, bundy, pláště, kabáty, čelenky (oděvy), kšiltovky, kšilty, klobouky, šátky, vázanky, plážové šátky pareo, šály, ponožky, zástěry, opasky, roušky (módní oděvy), návleky, kukly, nákrčníky, rukavice, opasky, spodní prádlo, obuv; (29) jedlé oleje a tuky; (30) pekárenské výrobky, cukrovinky, čokoláda a zákusky, káva, čaj, kakao a jejich náhražky, cukr, přírodní sladidla, sladké polevy a náplně, výrobky z včelích produktů, zmrzlina, mražené jogurty a sorbety, zpracované obilí, škrob a produkty z nich vyrobené, cereálie, pečící přípravky; (31) rostliny, sušené rostliny, krmiva a potrava pro zvířata, podestýlky a stelivo pro zvířata; (32) nealkoholické nápoje, pivo a pivovarnické výrobky, přípravky pro výrobu nápojů; (33) alkoholické nápoje, alkoholické míchané nápoje, vína; (34) tabák a tabákové výrobky (včetně náhražek), kuřácké potřeby, osobní vaporizéry a elektronické cigarety a příchutě a roztoky pro ně; (35) obchodní zprostředkovatelské služby a služby pro maloobchod a velkoobchod s výživovými doplňky, léčivými bylinami, přípravky pro fytoterapii pro lékařské účely, léčebnými oleji, rostlinnými výtažky pro farmaceutické účely, dietetickými látkami pro léčebné účely, dietetickými potravinami pro léčebné účely, dietetickými nápoji pro léčebné účely, farmaceutickými přípravky, rostlinnými výtažky pro použití při výrobě doplňků stravy, farmaceutik a kosmetických přípravků, služby pro maloobchod a velkoobchod prostřednictvím internetu

s výživovými doplňky, léčivými bylinami, přípravky pro fytoterapii pro lékařské účely, léčebnými oleji, rostlinnými výtažky pro farmaceutické účely, dietetickými látkami pro léčebné účely, dietetickými potravinami pro léčebné účely, dietetickými nápoji pro léčebné účely, farmaceutickými přípravky, rostlinnými výtažky pro použití při výrobě doplňků stravy, farmaceutik a kosmetických přípravků, reklama, marketing, pořádání akcí pro obchodní či reklamní účely, služby v oblasti obchodního managementu, obchodní administrativa; (44) pěstování rostlin, pěstování plodin, pěstování rostlin ve sklenicích, hydroponické pěstování rostlin, zemědělské služby, poradenství týkající se pěstování rostlin.

- (730) **Odermatt Matěj**, Smetanova 320, Králův Dvůr, Počaply, 26701, CZ  
(740) Mgr. Bohdana Průchová, patentová zástupkyně, Rybná 678/9, Praha 1, Staré Město, 11000

- (210) **O-577646**  
(220) 17.02.2022  
(320) 17.02.2022  
(511) 36, 39, 41, 43  
(540)

The logo for VIANS features a stylized infinity symbol on the left, followed by the word "VIANS" in a bold, serif font.

- (593) Obrazová  
(510) (36) finanční služby, finanční sponzorování a organizování dobročinných sbírek, finanční podpora studentů a umělců; (39) cestovní kancelář a cestovní agentura (služby); (41) nadační činnost zaměřená na oblast vzdělávání, poradenství pro volbu povolání (v oblasti vzdělávání nebo školení), vydavatelství, vzdělávací činnost, provoz škol a studijních ústavů, pořádání školení; (43) provoz restaurace, hotelu, poskytování občerstvení, ubytovací služby pro lidi i zvířata, provoz rekreačního zařízení, provoz domova důchodců a zařízení sociální péče v rámci této třídy.

- (730) **Březina Tomáš Ing.**, Lesní 310, Řitka, 25203, CZ  
(740) Mgr. Ing. Marek Němec, advokát, Nádražní 106, Sedlčany, 26401

- (210) **O-577676**  
(220) 18.02.2022  
(320) 18.02.2022  
(511) 25, 35  
(540)

**SALTY**

- (592) Slovní  
(510) (25) oděvy, obuv, pokrývky hlavy; (35) maloobchodní, velkoobchodní a internetový prodej výrobků uvedených ve třídě 25 tohoto seznamu.

- (730) **Food for mood, s.r.o.**, Štěpánská 540/7, Praha 2, Nové Město, 12000, CZ

- (210) **O-577758**  
(220) 22.02.2022  
(320) 22.02.2022  
(511) 20, 23, 24  
(540)

**SilverGuard**

- (592) Slovní  
(510) (20) postele a lůžka, lůžkoviny, matrace, polštáře a podušky; (23) vlákna, nitě a příže; (24) ochranné snímatelné potahy na matrace a nábytek, látkové potahy na nábytek (snímatelné).

- (730) **Gosling s.r.o.**, Púchovská 361/57, Streženie, SK  
(740) Mgr. Tomáš Groszmann, advokát, Kováčska 53, 04001 Košice

- (210) **O-577820**  
(220) 24.02.2022  
(320) 24.02.2022  
(511) 16, 35, 41, 42  
(540)



- (593) Obrazová  
(510) (16) papír a lepenka, tiskárenské výrobky, potřeby pro vazbu knih, fotografie, papírnické zboží a kancelářské potřeby s výjimkou nábytku, lepidla pro kancelářské potřeby nebo pro domácnost, potřeby pro rýsování a kreslení a potřeby pro umělce, malířské štetce, instruktážní a výukové materiály, plastové archy, fólie a sáčky pro balení a obaly; (35) reklama, propagace, řízení, organizace a administrativa obchodní činnosti, kancelářské práce; (41) vzdělávání, školení, zábava, sportovní a kulturní činnosti; (42) vědecké a technické služby a související výzkum a projektování, průmyslový výzkum a průmyslový design, navrhování a vývoj počítačového hardwaru a softwaru.

- (730) **Vysoká škola báňská - Technická univerzita Ostrava**, 17. listopadu 2172/15, Ostrava, Poruba, 70800, CZ

- (210) **O-577866**  
(220) 28.02.2022  
(320) 28.02.2022  
(511) 3, 4, 35, 41  
(540)



- (593) Obrazová  
(510) (3) mýdlo, mýdla tekutá, suchá mýdla, mandlové mýdlo, toaletní mýdlo, pleťové mýdlo, obličejová mýdla, kostky mýdla, krémová mýdla, mýdlo na ruce, mýdlo s aloe, mýdla v kostce, ručně vyráběná mýdla, mýdla pro osobní potřebu, mýdla ve formě gelů, koupelová mýdla, parfémovaná mýdla, výrobky z mýdla, mýdlo v prášku, mýdla na praní, mýdla a gely, krémová mýdla na praní, tekutá mýdla na praní, tekutá mýdla do koupele, tekutá mýdla na mytí nádobí, mýdla na čištění a mytí, konturovací tužky na rty, kosmetická séra, kosmetické krémy na obličej a tělo, kosmetické krémy na ruce, kosmetické krémy pro péči o pleť, kosmetické masky na obličej, kosmetické oleje na pokožku, kosmetické přípravky na obličej, kosmetické přípravky pro péči o pokožku, kosmetické sady, kosmetika pro péči o pleť, koupelová pěna, koupelové přípravky, ne pro léčebné účely, koupelové soli,

krémové rtěnky, krémy na mytí, krémy na kůži, krémy na rty, krémy na vlasy, krémy na světlou pleť, lak na vlasy, lesk na rty, líčidla na obličej a tělo, máslo na ruce a tělo, masti pro kosmetické použití, micelární voda, mléka na péči o pleť, mléka na odličování, mléka na ochranu vlasů, obličejový pudr, odličovač očí, odličovací krémy, oleje k ošetření vlasů, parfémovaná tělová mléka (toaletní přípravky), parfémovaná toaletní voda, pleťová kosmetika, pleťové a tělové krémy, pleťové čisticí přípravky, podkladové krémy na pleť, podkladové líčení, přípravky do koupele, přípravky na odličování, přípravky pro péči o vlasy, přípravky pro ústní hygienu, pudry na líčení, řasenka na obočí, řasenky, šampon na vlasy, séra pro kosmetické účely, sprchové přípravky pro intimní hygienu nebo deodorační použití [toaletní potřeby], sprchové přípravky, suché šampony, tekutá mýdla používaná při koupeli nohou, tekuté oční linky, tělové krémové mléko, tělové masky, tělové oleje (kosmetické), tělové spreje (neléčivé), tělový krém, tužky na oční linky, vatové polštářky na líčení, vonné oleje a aromatické výtažky, vonné přípravky pro domácnost, zvláčňující šampony; (4) čajové svíčky, dlouhé úzké svíce, dortové svíčky, hořlavé vosky, knoty do svíček a lamp, knoty pro svíčky, knoty do olejových lamp, lojové svíčky, noční osvětlení [svíčky], parafinový vosk, parfémované svíčky, plovoucí svíčky, rostlinný vosk, sady svíček, sójové svíčky, stolní svíčky, svíčky, svíčky a knoty, svíčky k použití jako noční osvětlení, svíčky na vánoční stromky, svíčky na zvláštní příležitosti, svíčky pohlcující kouř, svíčky v plechovkách, svíčky ve tvaru ovoce, vánoční osvětlení (svíčky), včelí vosk, včelí vosk na výrobu kosmetiky, včelí vosk na výrobu svíček, vonné svíčky, vosk na svícení, vosk na výrobu svíček, voskové svíčky na svícení, votivní svíčky, dekorativní vonné svíce, vonné svíce ve skleněné nádobě, vonné voskové obrazy, voskové ozdoby, vonné vosky do aromalampy, masážní svíce; (35) maloobchodní prodej čajů, maloobchodní prodej čisticích přípravků, maloobchodní prodej cukrářských výrobků, maloobchodní prodej dezertů, maloobchodní prodej hrnků a sklenic, maloobchodní prodej sorbetů, maloobchodní prodej zmrzliny, maloobchodní služby související s prodejem předplacených bedniček s potravinami, maloobchodní služby v oblasti cukrovinek, maloobchodní služby v oblasti lahůdek, maloobchodní služby v oblasti vonných přípravků, maloobchodní služby vztahující se k potravinám, maloobchodní zásilkové služby týkající se potravin, služby maloobchodního prodeje v oblasti pekařských výrobků, velkoobchodní prodej čajů, velkoobchodní prodej cukrářských výrobků, velkoobchodní prodej dezertů, velkoobchodní prodej hrnků a sklenic, velkoobchodní prodej mražených jogurtových krémů, distribuce a šíření reklamních materiálů (letáků, prospektů, tištěných materiálů, vzorků), distribuce vzorků k reklamním účelům, distribuce zboží k reklamním účelům, šíření vzorků, maloobchod a velkoobchod pro výrobky uvedené výše ve třídách 3, 4; (41) pořádání instruktážních kurzů, pořádání vzdělávacích kurzů, zábava, pořádání poznávacích zážitkových kurzů výroby v souvislosti s třídou 3 a 4.

(730) **SVITSOL s.r.o.**, Šachetní 135, Královské Poříčí, 35601, CZ

(740) Mgr. PETR ŽIŽKA, LL.M., advokátní kancelář, Mgr. Petr Žižka LL.M., Sedláčkova 209/16, Plzeň, Vnitřní Město, 30100

(210) **O-577868**

(220) 28.02.2022

(320) 28.02.2022

(511) 11, 35, 37

(540)



(593) Obrazová

(510) (11) klimatizační zařízení k použití ve vozidlech, klimatizační zařízení pro automobily, filtry do klimatizací, filtry pro klimatizaci vzduchu, klimatizace, motorem poháněné ventilátory do klimatizace, topné, ventilační a klimatizační systémy pro vozidla; (35) distribuce a šíření reklamních materiálů (letáků, prospektů, tištěných materiálů, vzorků), distribuce vzorků k reklamním účelům, maloobchodní prodej kovového zboží, maloobchodní prodej topných těles, maloobchodní prodej vybavení pro chlazení, velkoobchodní prodej kovového zboží; (37) utěšňování průduchů klimatizace, opravy a údržba klimatizačních přístrojů, instalace, montáž, údržba a opravy topných, ventilačních a klimatizačních zařízení, renovace klimatizačního zařízení, rutinní servis klimatizačních přístrojů, mytí klimatizačních zařízení, plnění klimatizací vozidel, diagnostika závad klimatizace, hledání úniků chladiva klimatizace, proplach okruhů klimatizace, výměny a opravy všech součástí klimatizace, dezinfekce klimatizačních zařízení, poradenské služby v oblasti klimatizačních zařízení.

(591) Barevná

(730) **Káesko s.r.o.**, č. p. 95, Křepeňice, 26401, CZ

(740) Advokátní kancelář - Mgr. Petr Žižka, LL.M., Mgr. Petr Žižka LL.M., Sedláčkova 209/16, Plzeň, Vnitřní Město, 30100

(210) **O-577920**

(220) 02.03.2022

(320) 02.03.2022

(511) 3, 5, 35

(540)



(593) Obrazová

(510) (3) hydrolyzovaný kolagen pro kosmetické účely, kolagenové přípravky pro kosmetické účely, přípravky s kolagenem pro kosmetické použití; (5) vitamínové a minerální přípravky, vitaminy, vitamínové tablety, vitamínové



doplňky, tekuté vitamínové doplňky, potravní doplňky a dietetické přípravky pro léčebné účely, antioxidanty pro léčebné účely, antioxidanty získané z bylinných zdrojů, antioxidanty, potravní doplňky, potravní doplňky obsahující vitamíny, bílkovinné doplňky stravy, minerální doplňky stravy, vitamínové přípravky jako doplňky stravy, léčivé potravní doplňky, antioxidační tablety, výživové doplňky, výživové doplňky ve formě nápojů; (35) maloobchodní prodej výživových doplňků, on line maloobchodní služby týkající se kosmetiky, maloobchodní služby v oblasti vlasových přípravků, velkoobchodní prodej výživových doplňků, on line velkoobchodní služby týkající se kosmetiky, maloobchod a velkoobchod pro prodej výrobků uvedených výše ve třídách 3 a 5.

- (730) **HOA, s.r.o.**, Dovalovo 619, Liptovský Hrádok, 033 01, SK  
(740) Advokátní kancelář - Mgr. Petr Žižka, LL.M., Mgr. Petr Žižka LL.M., Sedláčkova 209/16, Plzeň, Vnitřní Město, 30100

(210) **O-578000**

(220) 05.03.2022

(320) 05.03.2022

(511) 18, 20, 21, 24, 25, 28

(540)

## SHAREBAG

(592) Slovní

(510) (18) oblečky pro domácí zvířata, sedlářské výrobky, biče a postroje pro zvířata, obojky pro zvířata, obojky pro domácí zvířata, elektronické obojky pro domácí zvířata, obojky pro domácí zvířata s lékařskou zprávou, vodítka pro zvířata; (20) pelech pro domácí zvířata, nafukovací pelech pro domácí zvířata, polštáře pro domácí zvířata, podušky pro domácí zvířata, přenosné pelišky pro domácí zvířata, boudy pro domácí zvířata, domky pro domácí zvířata, klece na domácí zvířata, nábytek pro domácí zvířata, hnízdicí budky pro domácí zvířata, domečky na hrani pro domácí zvířata, košíky na spaní, nekovové, pro domácí zvířata, přístřeší a pelišky pro zvířata, nábytek a bytové zařízení, postele a lůžka, lůžkoviny, matrace, polštáře a podušky, sedací vaky, nafukovací polštáře, vycpané polštáře, polštáře (dekorační), válcové polštáře, latexové polštáře, bambusové polštáře, cestovní polštáře, bytové textil (polštáře), polštáře (na spaní), polštáře na podložení krku, polštáře k podpírání hlavy, těhotenské a kojící polštáře polštáře; (21) potřeby pro zvířata, hřebeny pro domácí zvířata, klece pro domácí zvířata, toalety pro domácí zvířata, drátěné klece pro domácí zvířata, automatické toalety pro domácí zvířata, vyčesávací hrabla pro domácí zvířata, nádoby na potravu pro domácí zvířata, misky na krmení pro domácí zvířata, lopatky na podestýlku pro domácí zvířata, kartáče na péči o domácí zvířata, misky na pití pro domácí zvířata, elektronická krmná zařízení pro domácí zvířata, plastové nádoby na dávkování nápojů pro domácí zvířata; (24) deky pro domácí zvířata, látky, textilie, textilní výrobky a náhradní součásti pro textilní výrobky, tkaniny, pokrývky na polštáře, povlaky na polštáře, povlaky na dekorační polštáře, papírové povlaky na polštáře, sypkovina (potahy na matrace a polštáře), ložní prádlo a příkrývky, prádlo (nikoliv osobní); (25) neformální oblečení, oděvy, části oděvů, obuvi a pokrývek hlavy, obuv, pokrývky hlavy, kalhoty, krátké kalhoty, dětské kalhoty, manšestrové kalhoty, punčochové kalhoty, golfové kalhoty, lyžařské kalhoty, kožené kalhoty, sportovní kalhoty, joggingové kalhoty, tříčtvrteční kalhoty, nepromokavé kalhoty, turistické kalhoty, bundy, lyžařské bundy, kožené bundy, letecké bundy, sportovní bundy, nepromokavé bundy, kožeštinové bundy, zimní bundy, reflexní bundy, rybářské bundy, teplákové bundy, džínové bundy, bundy prošívané; (28) hračky, hry a žertovné předměty, hračky pro domácí zvířata, hračky pro domácí zvířata obsahující šantu kočičí, hračky pro domácí zvířata vyrobené z provazu, zařízení na házení míčků pro domácí zvířata, hračky a věci na hrani pro domácí zvířata, žertovné polštáře.

- (730) **Pavlu Aleš Ing.**, Mozartova 669/17, Liberec, Liberec I-Staré Město, 46001, CZ

(210) **O-578004**

(220) 07.03.2022

(320) 07.03.2022

(511) 3, 5, 40

(540)

## ART HERBAL AURA

(592) Slovní

(510) (3) přírodní esenciální oleje, aromatické esenciální oleje, esenciální oleje pro domácnost, náplně do elektrických rozprašovačů pokojových vůní, osvěžovače vzduchu, pokojové vůně ve spreji, přípravky na provonění místností, sáčky s vonnou směsí na aromaterapeutické polštářky; (5) osvěžovače vzduchu do automobilů, dezodorační pokojové osvěžovače

vzduchu, osvěžovače vzduchu ve spreji, přípravky na dezodoraci, přípravky na čištění vzduchu; (40) zakázkové míchání éterických olejů pro aromaterapeutické účely.

- (730) **Cholastová Martina**, Zabárna 158, Zlín, Příluky, 76001, CZ

(210) **O-578123**

(220) 14.03.2022

(320) 14.03.2022

(511) 5

(540)

## LOCKRA

(592) Slovní

(510) (5) potravní doplňky a dietetické přípravky pro léčené účely, potravní doplňky pro lékařské účely, výživové přípravky pro léčebné a lékařské účely, dezinfekční a antiseptické přípravky, dezinfekční přípravky pro lékařské použití, léčiva a veterinární přípravky a výrobky, léčivé masti, léčivé krémy, léčivé čaje, léčivé byliny, léčivé přípravky a látky, léčebné oleje, farmaceutické přípravky, veterinární léčiva, hygienické výrobky pro léčebné účely, hygienické přípravky a hygienické výrobky, dietní potraviny upravené pro lékařské účely, léčivé byliny v sušené nebo konzervované formě, zubní přípravky a výrobky zařazené v této třídě, přípravky na dezodoraci a čištění vzduchu.

- (730) **Natural Care Pharma s.r.o.**, Švédská 1716/41, Praha 5, Smíchov, 15000, CZ

(210) **O-578126**

(220) 14.03.2022

(320) 14.03.2022

(511) 30, 35, 40

(540)

## STŘELENSKÝ

(592) Slovní

(510) (30) chléb, pečivo, jemné a trvanlivé pečivo, cukrovinky, pekařské a cukrářské výrobky; (35) maloobchodní a velkoobchodní prodej pekařských a cukrářských výrobků, internetový obchod s výše uvedenými výrobky ve tř. 30; (40) pekařství a cukrářství, a to zpracování a úprava surovin pro pekařskou a cukrářskou výrobu, zakázková výroba pekařských a cukrářských polotovarů a jejich pečení.

- (730) **PEK invest s.r.o.**, Jiráskova 1219, Vsetín, 75501, CZ  
(740) Ing. Zdeněk Kučera, Dlouhá 207, Slušovice, 76315

(210) **O-578127**

(220) 15.03.2022

(320) 15.03.2022

(511) 35, 41

(540)

**LACA SPORT**

(593) Obrazová

(510) (35) maloobchodní a velkoobchodní prodej cvičebních a sportovních potřeb a vybavení, ochranných sportovních helem, sportovních chráničů, sportovních zařízení a zařízení ke cvičení, oděvů, obuvi a pokrývek hlavy, výrobků z textilií a textilních vláken, textilních výrobků, vybavení na kempování, her, hraček a výrobků určených ke hraní, zavazadel, cestovních tašek, peněženek a ostatních tašek, vítězských trofejí, pohárů a medailí; (41) služby v oblasti sportu a fitness.

(591) Barevná

- (730) **Lacina Vladimír Mgr.**, Na Zacházce 1330/16, Ústí nad Labem, Střekov, 40003, CZ

(740) Jindyne s.r.o., U Statku 77, Mnichovo Hradiště, Hněvousice, 29501

(210) **O-578130**

(220) 15.03.2022

(320) 15.03.2022

(511) 6, 8, 11

(540)

## SMOUKI

(592) Slovní

(510) (6) kovové rámy, kovové zásobníky; (8) krbové náčiní, krbová dmychadla; (11) krby, krbové vložky, krbové rošty na pevná paliva, kamna, pece, sporáky, přenosná topná zařízení, sporáky (kuchyňské zařízení), kuchyňská odsávací zařízení, popelníky do topenišť, grily, grilovací rožně, horkovzdušná zařízení, pekařské trouby, tvarovky pro kamna, pece a trouby.

(730) **Bau Styl Design s.r.o.**, č. p. 106, Pičín, 26225, CZ

(740) Ing. Libor Markes, patentový zástupce, Grohova 145/54, Brno, Veveří, 60200

(210) **O-578131**

(220) 15.03.2022

(320) 15.03.2022

(511) 43

(540)



HOT & MEX

(593) Obrazová

(510) (43) restaurace, bistra.

(730) **LONG QUAN, s.r.o.**, Medunova 2947/1, Praha 5, Stodůlky, 15500, CZ

(210) **O-578132**

(220) 15.03.2022

(320) 15.03.2022

(511) 29

(540)

## LET IT BEEF

(592) Slovní

(510) (29) masové náhražky, masové náhražky na bázi zeleniny, luštěnin nebo sóji, formovaný upravený rostlinný protein pro použití jako náhražka masa, veganské hovězí proužky (stripsy).

(730) **Unilever IP Holdings B.V.**, Weena 455, 3013 AL Rotterdam, NL

(740) JUDr. Jiří Čermák, advokát, Klimentská 1216/46, Praha 1, Nové Město, 11000

(210) **O-578136**

(220) 15.03.2022

(320) 15.03.2022

(511) 5

(540)

## RUMBERALIN

(592) Slovní

(510) (5) farmaceutické přípravky pro humánní užití.

(730) **Novartis AG**, 4002 Basel, CH

(740) Všeťečka Zelený Švorčík a partneři, advokátní a patentová kancelář, JUDr. Michal Havlík, Hálkova 1406/2, Praha 2, Nové Město, 12000

(210) **O-578141**

(220) 15.03.2022

(320) 15.03.2022

(511) 5

(540)

## DENSILEG

(592) Slovní

(510) (5) farmaceutické přípravky, a to venotonické vasoprotektivní flavonoidní sloučeniny.

(730) **Novartis AG**, 4002 Basel, CH

(740) Všeťečka Zelený Švorčík a partneři, advokátní a patentová kancelář, JUDr. Michal Havlík, Hálkova 1406/2, Praha 2, Nové Město, 12000

(210) **O-578168**

(220) 17.03.2022

(320) 17.03.2022

(511) 11, 16, 40

(540)

## TREVOS GROUP

(592) Slovní

(510) (11) osvětlovací zařízení, zařízení na topení, vaření, chlazení, sušení v rámci této třídy; (16) papír, výrobky z papíru, a to letáky, kalendáře, tašky, bannery, bloky, vizitky, kancelářské potřeby; (40) zpracování a úprava materiálu a to zpracování plastů, kovu a skla za účelem výroby prachotěsných osvětlovacích zařízení.

(730) **TREVOS, a.s.**, Nová Ves 34, Turnov, 51101, CZ

(740) Ing. Margita Nedomlelová, Štrauchova 932, Jičín, Valdické Předměstí, 50601

(210) **O-578275**

(220) 23.03.2022

(320) 23.03.2022

(511) 18, 20, 35, 40

(540)



(593) Obrazová

(510) (18) dámské kabelky, kabelky vyrobené z imitací kůže, módní kabelky, měkké kabelky, kožené kabelky, látkové kabelky, popruhy ke kabelkám, batohy; (20) dekorální polštáře, vycpané polštáře, polštáře na spaní, bytový textil, polštářky na sedačky, ozdobné polštářky, textilní potahy na polštáře, polštáře s vyšíváním; (35) maloobchodní prodej kabelek, maloobchodní prodej dekoráčních předmětů, maloobchodní prodej polštářů, maloobchodní prodej bytového textilu; (40) úprava oděvů, prošívání, vyšívky (vyšívání), zakázkové krejčovství.

(730) **Steinmüllerová Lucie**, Školská 156, Ronov nad Doubravou, 53842, CZ

(740) INPARTNERS GROUP, Mgr. Jan Brauner LL.M., advokát, Tuřanka 1519/115a, Brno, Slatina, 62700

(210) **O-578276**

(220) 23.03.2022

(320) 23.03.2022

(511) 9, 16, 35, 36, 37, 38, 41, 42

(540)

**UNICORN UNIVERSITY**

(592) Slovní

(510) (9) počítače, přenosné počítače, komunikační počítače, notebooky (počítače), tablety (počítače), periferní zařízení počítačů, telekomunikační přístroje, software, aplikační software, vývojářský software, komunikační software, interaktivní počítačové programy, mobilní aplikace, vzdělávací mobilní aplikace, vzdělávací software, počítačová dokumentace v elektronické podobě, počítačové sítě, komunikační sítě, přístroje na zpracování dat, čtecí zařízení, informační technologie a audiovizuální, multimediální a fotografické přístroje, počítačové komponenty, počítačové systémy, interaktivní počítačové systémy, software pro komunikaci, vytváření sítí a sociální sítě, monitory, počítačové displeje, učební a vyučovací přístroje a nástroje, audiovizuální přístroje a zařízení, elektronické databáze, elektronické databáze nahrané na počítačových médiích, software pro mobilní telefony, elektronické knihy, elektronické řídicí systémy, zobrazovací přístroje a zařízení, softwarové aplikace ke stažení, vědecké výzkumné a laboratorní přístroje, přístroje pro vyučování a simulátory; (16) učební a instruktážní pomůcky (z papíru), učebnice, knihy, psací potřeby, papírnické zboží, tiskoviny, brožury, kalendáře, diáře, obaly (papírnické zboží), papír, magnetické tabule jako kancelářské potřeby, učební materiály z papíru, vzdělávací manuály, studijní průvodce; (35) automatizované zpracování dat, kancelářské a administrativní služby, reklama, marketing, online reklamní a marketingové služby, předvádění zboží, personalistické služby, management lidských zdrojů, obchodní průzkum, služby online zpracování dat, výroba reklamních materiálů, šíření reklamních materiálů, podnikové organizační a ekonomické poradenství, zprostředkovatelské obchodní služby, obchodní analýzy, obchodní management, obchodní informace, zpracování, systematizace a správa dat, maloobchodní prodej tiskovin, maloobchodní prodej učebních pomůcek, maloobchodní prodej počítačů a počítačových programů, maloobchodní prodej oděvů a obuvi, maloobchodní prodej hraček a her, maloobchodní prodej audiovizuálních přístrojů, maloobchodní prodej komunikačních přístrojů, maloobchodní prodej sportovního vybavení, poskytování administrativních služeb týkajících se vysokoškolských studijních programů v souvislosti s on-line zápisem na kurzy, výstavy pro obchodní nebo průmyslové účely, tvorba reklamních předmětů a reklam, maloobchodní prodej zařízení v oblasti informačních technologií, poradenské služby v oblasti obchodního managementu týkající se informačních technologií; (36) služby nemovitostní (realitní služby), správa majetku, investiční služby, finanční poradenství, finanční zprostředkování, finanční informace, správa obchodního majetku, správa budov, poskytování vzdělávacích stipendií, získávání finančních prostředků a sponzorování, poskytování studentských půjček; (37) údržba nemovitostí, údržba a opravy elektronických přístrojů, informace vztahující se k opravám, instalace, montáž, údržba a opravy počítačového hardware a telekomunikačních přístrojů, instalace, údržba a opravy zařízení pro počítačové sítě a informační technologie; (38) elektronické komunikační sítě, komunikace prostřednictvím sítí počítačů, komunikační služby, telekomunikační služby, interaktivní telekomunikační služby, elektronický přenos dat, služby poskytovatelů internetových služeb, internetové komunikační služby, elektronická pošta, zasílání zpráv, pronájem komunikačních přístrojů a zařízení, poskytování přístupu k počítačovým sítím, poskytování přístupu k telekomunikačním sítím, poradenství v oblasti elektronické komunikace, informace ohledně komunikace, telekonferenční a videokonferenční služby, služby diskusních místností pro sociální sítě; (41) vzdělávání na univerzitách a vysokých školách, organizace dálkového vzdělávání na úrovni vysoké školy, poskytování vzdělávacích kurzů na úrovni vysoké školy, vzdělávací služby poskytované na vyšším stupni středních škol, vzdělávací služby, vzdělávací informace, služby vzdělávací akademie, vzdělávací pobytové kurzy, vzdělávací semináře, vzdělávací kurzy, výuka, jazyková výuka, odborná výuka, výuka v oblasti počítačů, výuka v oblasti obchodu, profesní rekvalifikace, zajišťování účasti studentů na vzdělávacích aktivitách, výuka rozvoje osobnosti, kurzy osobního rozvoje, služby osobních trenérů, odborné školicí služby, vzdělávací služby v oblasti počítačového softwaru, vzdělávací služby v oblasti počítačových systémů, vzdělávací služby v oblasti informačních technologií, výuka v oblasti managementu, vydavatelské služby, on-line vydavatelské služby, online publikování, vydávání vzdělávacích učebních materiálů, zábavní, sportovní a kulturní aktivity, produkce audiovizuálních prezentací, hudební produkce, filmová produkce, tvorba vzdělávacích materiálů, vyučování a školení v oblasti obchodních, průmyslových a informačních technologií;

(42) tvorba počítačového softwaru, tvorba počítačových systémů, tvorba hardwaru, počítačové programování, poradenství v oblasti informačních technologií, služby v oblasti informačních technologií, výzkum v oblasti informačních technologií, tvorba, navrhování a údržba webových stránek, výzkum, vývoj, navrhování a aktualizace počítačového softwaru, výzkum v oblasti počítačových programů, výzkum v oblasti počítačového programování, výzkum v oblasti počítačového designu, pronájem počítačů, pronájem softwaru, údržba softwaru, kopírování počítačového softwaru, průmyslový a grafický design, inženýrské služby, webhosting, instalace softwaru, počítačové poradenství, technologický výzkum vztahující se k počítačům.

(730) **Unicorn a.s.**, V kapslovně 2767/2, Praha 3, Žižkov, 13000, CZ

(740) Ing. Jarmila Javoříková, patentový zástupce, Slunečná 4566, Zlín, 76005

(210) **O-578295**

(220) 24.03.2022

(320) 24.03.2022

(511) 13, 16, 25

(540)

**KMR ARMS**

(592) Slovní

(510) (13) střelné zbraně, pistole, ruční palné zbraně, lovecké a sportovní zbraně, části střelných zbraní, součásti střelných zbraní, náhradní díly střelných zbraní, jmenovitě rámy a součásti rámu, závěry a součásti závěrů, zápalníky, hlavně, zásobníky a součásti zásobníků, mířidla a součásti mířidel, součásti spoušťových mechanismů, pružiny, ovladače, pažbičky, destičky, pažby, vedení, kompenzátory, tlumiče plamene, doplňky střelných zbraní, jmenovitě optická mířidla, pružiny, tlumiče, krabice, vratná vedení, kompenzátory, slzotvorné zbraně, omračující zbraně, projektily [zbraně], bezpečnostní západky pro střelné zbraně, automatické střelné zbraně, plynové zbraně [slzné], malorážné palné zbraně, zámky střelných zbraní, vzduchové pistole, vzduchové pušky, zbraně na broky, střelné zbraně bez zpětného rázu, nábojové komory střelných zbraní, závěrové komory střelných zbraní, nástroje k nabíjení zbraní, náboje do zbraní, munice do střelných zbraní, náboje na střelný prach pro střelné zbraně, úderníky pro střelné zbraně a pušky, rukojeti pro malé zbraně, stojany na střelné zbraně, stativy pro střelné zbraně, čisticí nástroje na střelné zbraně, chrániče mířidel na střelné zbraně, opěrky pažby pro střelné zbraně, opasky na střelné zbraně, závěsné popruhy na zbraně, ramenní popruhy na zbraně, náramenní nábojové pásy pro zbraně, závěsné popruhy na střelné zbraně, přepravní pouzdra upravená pro střelné zbraně, tašky na střelné zbraně (speciálně přizpůsobené), zaměřovače na střelné zbraně, jiné než teleskopické, zaměřovací zrcadla pro střelné zbraně; (16) katalogy v oblasti střelných zbraní, katalogy v oblasti soutěžních pistolí, katalogy v oblasti loveckých pušek a brokovic, brožury o střelných zbraních, brožury o soutěžních pistolích, brožury o loveckých puškách a brokovicích, prospekty v oblasti strojírenství, vizitky, poznámkové bloky, štítky z papíru nebo lepenky, lepenkové krabice, bublinové obaly, kartonové obaly, plastové obaly, vzduchotěsné papírové obaly, vzduchotěsné obaly z lepenky, tašky (obaly, pytlíky) z plastu, plastové sáčky, papírové nádobky na balení, nádobky z lepenky na balení, papírové krabice, lepenkové krabice, kartonové krabice, reklamní plakáty, reklamní letáky, reklamní tabule z papíru nebo lepenky, kalendáře, manuály [návody], plakáty, samolepky [papírnické zboží]; (25) pánské, dámské a dětské oděvy, topy (oděvy), opasky [oděvy], konfekční oděvy, flisové oděvy, svetry [oděvy], svrchní oděvy, nepromokavé oděvy, šály (oděvy), kožené oděvy, domácí oděvy, sportovní oděvy, sportovní kalhoty, oděvy pro cyklisty, sportovní dresy, mikiny, oteplovací oděvy, voděodolné oděvy, rukavice [oděvy], zápasnické oděvy, kombinézy [oděvy], kapuce (oděvy), spodničky (oděvy), džínové oděvy, čelenky [oděvy], pracovní oděvy, rouška [oděvy], tepelně izolované oděvy, gabardénové pláště [oděvy], prošívané bundy (oděvy), pytle na oděvy, kukly (oděvy), oděvy do nepříznivého počasí, klapky na uši [oděvy], oděvy z imitací kůže, funkční spodní prádlo - vrchní a spodní díly oděvu, čepice, kšiltovky, rukavice.

(730) **Rezek Jaroslav**, Dělnická 1048, Uherský Brod, 68801, CZ

(740) Advokátní kancelář Petráš Rezek s.r.o., Mgr. Filip Petráš, advokát, 2. května 7134, Zlín, 76001

(210) **O-578297**

(220) 24.03.2022

(320) 24.03.2022

(511) 13, 16, 25

(540)

## KUMMER

(592) Slovní

(510) (13) střelné zbraně, pistole, ruční palné zbraně, lovecké a sportovní zbraně, části střelných zbraní, součásti střelných zbraní, náhradní díly střelných zbraní, jmenovitě rámy a součásti rámu, závěry a součásti závěrů, zápalníky, hlavně, zásobníky a součásti zásobníků, mířidla a součásti mířidel, součásti spoušťových mechanismů, pružiny, ovladače, pažbičky, destičky, pažby, vedení, kompenzátory, tlumiče plamene, doplňky střelných zbraní, jmenovitě optická mířidla, pružiny, tlumiče, krabice, vratná vedení, kompenzátory, slzotvorné zbraně, omračující zbraně, projektily [zbraně], bezpečnostní západky pro střelné zbraně, automatické střelné zbraně, plynové zbraně [slzné], malorážné palné zbraně, zámky střelných zbraní, vzduchové pistole, vzduchové pušky, zbraně na broky, střelné zbraně bez zpětného rázu, nábojové komory střelných zbraní, závěrové komory střelných zbraní, nástroje k nabíjení zbraní, náboje do zbraní, munice do střelných zbraní, nádoby na střelný prach pro střelné zbraně, úderníky pro střelné zbraně a pušky, rukojeti pro malé zbraně, stojany na střelné zbraně, stativy pro střelné zbraně, čisticí nástroje na střelné zbraně, chrániče mířidel na střelné zbraně, opěrky pažby pro střelné zbraně, opasky na střelné zbraně, závěsné popruhy na zbraně, ramenní popruhy na zbraně, náramenní nábojové pásy pro zbraně, závěsné popruhy na střelné zbraně, přepravní pouzdra upravená pro střelné zbraně, tašky na střelné zbraně (speciálně přizpůsobené), zaměřovače na střelné zbraně, jiné než teleskopické, zaměřovací zrcadla pro střelné zbraně; (16) katalogy v oblasti střelných zbraní, katalogy v oblasti soutěžních pistolí, katalogy v oblasti loveckých pušek a brokovic, brožury o střelných zbraních, brožury o soutěžních pistolích, brožury o loveckých puškách a brokovicích, prospekty v oblasti strojrenství, vizitky, poznámkové bloky, štítky z papíru nebo lepenky, lepenkové krabice, bublinové obaly, kartonové obaly, plastové obaly, vzduchotěsné papírové obaly, vzduchotěsné obaly z lepenky, tašky (obaly, pytlíky) z plastu, plastové sáčky, papírové nádoby na balení, nádoby z lepenky na balení, papírové krabice, lepenkové krabice, kartonové krabice, reklamní plakáty, reklamní letáky, reklamní tabule z papíru nebo lepenky, kalendáře, manuály [návody], plakáty, samolepky [papírnícké zboží]; (25) pánské, dámské a dětské oděvy, topy (oděvy), opasky [oděvy], konfekční oděvy, flísové oděvy, svetry [oděvy], svrchní oděvy, nepromokavé oděvy, šály (oděvy), kožené oděvy, domácí oděvy, sportovní oděvy, sportovní kalhoty, oděvy pro cyklisty, sportovní dresy, mikiny, oteplovací oděvy, voděodolné oděvy, rukavice [oděvy], zápasnické oděvy, kombinézy [oděvy], kapuce (oděvy), spodničky (oděvy), džínové oděvy, čelenky [oděvy], pracovní oděvy, rouška [oděvy], tepelně izolované oděvy, gabardénové pláště [oděvy], prošíváné bundy (oděvy), pytle na oděvy, kukly (oděvy), oděvy do nepříznivého počasí, klapky na uši [oděvy], oděvy z imitací kůže, funkční spodní prádlo - vrchní a spodní díly oděvu, čepice, kšiltovky, rukavice.

(730) **Rezek Jaroslav**, Dělnická 1048, Uherský Brod, 68801, CZ

(740) Advokátní kancelář Petráš Rezek s.r.o., Mgr. Filip Petráš, advokát, 2. května 7134, Zlín, 76001

(210) **O-578300**

(220) 24.03.2022

(320) 24.03.2022

(511) 30, 35, 40, 43

(540)

KOLACHERIE

(593) Obrazová

(510) (30) koláče, koláčky, pekárenské výrobky, slané pečivo, frgály, sladké pečivo, pečivo; (35) reklama a marketing, maloobchodní prodej pečiva, pekařských a cukrářských výrobků, velkoobchodní prodej pečiva, pekařských a cukrářských výrobků; (40) výroba koláčů, koláčků, frgálů a dalšího slaneho a sladkého pečiva, výroba pekárenských výrobků; (43) zajišťování stravování a nápojů pro hosty, cateringové služby v oblasti gastronomie a jejich zprostředkování (svatební hostiny, bankety, rauty, tématické večírky, párty, gala večere, promoce, narozeninové oslavy, firemní akce).

(730) **KOLACHERIE s.r.o.**, Celetná 589/27, Praha 1, Staré Město, 11000, CZ

(740) Mgr. Tomáš Pauch, advokát, Sokolovská 695/115b, Praha 8, Karlín, 18600

(210) **O-578301**

(220) 24.03.2022

(320) 24.03.2022

(511) 30, 35

(540)

## Manucafe

(592) Slovní

(510) (30) káva, kávové nápoje, sirupy do kávy, sirupy pro přípravu kávy, suroviny pro přípravu kávových nápojů; (35) zásilkový prodej kávy, zásilkový prodej příslušenství ke kávě, online prodej kávy, online prodej příslušenství ke kávě, e-shop s kávou, e-shop s příslušenstvím ke kávě, velkoobchod s kávou, velkoobchod s příslušenstvím ke kávě, maloobchod s kávou, maloobchod s příslušenstvím ke kávě, reklama, internetový marketing, inzertní služby poskytované přes internet.

(730) **MANU JTC, s.r.o.**, Nová 369/10, Opava, Malé Hoštice, 74705, CZ

(740) Mgr. Tomáš Pauch, advokát, Sokolovská 695/115b, Praha 8, Karlín, 18600

(210) **O-578324**  
(220) 25.03.2022  
(320) 25.03.2022  
(511) 31, 35  
(540)



(593) Obrazová  
(510) (31) krmiva a potrava pro zvířata, krmivo pro domácí zvířata, zejména pro ptactvo, andulky a exotické ptactvo, krmné směsi, moučky, zrniny a šrot, posilující krmiva, doplňkové látky do krmiv; (35) velkoobchod a maloobchod se zaměřením na krmiva pro zvířata, reklama a propagace výrobků, zejména krmiv pro zvířata, poradenská a zprostředkovací činnost v oblasti obchodu s krmivem.  
(591) Barevná  
(730) **DZATI-FOND cz s.r.o.**, Horní Kramolín č. ev. 2, Teplá, 36461, CZ  
(740) Jansa, Mokřý, Otevřel & partneři s.r.o., advokátní kancelář, Mgr. et Mgr. Petr Malíš, advokát, Sokola Tůmy 743/16, Ostrava, Mariánské Hory, 70900

(210) **O-578330**  
(220) 25.03.2022  
(320) 25.03.2022  
(511) 9, 16, 35, 38, 41  
(540)



(593) Obrazová  
(510) (9) nahrané i nenahrané nosiče informací jako disky, diskety, CD ROM, pásky, nahrané i nenahrané nosiče zvuku a/nebo obrazu, software, elektronické publikace šířené pomocí počítačových a obdobných sítí včetně Internetu; (16) periodické a neperiodické tiskoviny a publikace, zejména časopisy, knihy, propagační materiály z papíru, zejména letáky, brožury, prospekty, plakáty, propagační předměty z papíru a plastických hmot zařazené do třídy 16; (35) informační služby v oblasti obchodu, inzertní a propagační služby, včetně inzerce, propagace a poskytování informací v obchodní činnosti v počítačových a obdobných sítích včetně Internetu, zprostředkovatelská činnost v oboru inzerce, reklamy, propagace a pořádání výstav ke komerčním a reklamním účelům; (38) šíření tiskovin pomocí

počítačových a obdobných sítí včetně Internetu, poskytování informací (informační kanceláře), rozhlasové a rádiové vysílání; (41) vydavatelská a nakladatelská činnost, pořádání kulturních akcí, koncertů, filmových projekcí, pořádání výstav ke kulturním účelům, přednášková činnost, školicí a vzdělávací akce, pořádání a organizování konferencí a sympozií, pořádání a vedení seminářů a kongresů, konzultační a informační služby vztahující se k pořádání, vedení a organizování kongresů a sympozií.

(591) Barevná  
(730) **Audabiac, z.s.**, Španělská 1073/10, Praha 2, Vinohrady, 12000, CZ  
(740) Rott, Růžička & Guttman a spol., Vyskočilova 1566, Praha 4, Michle, 14000

(210) **O-578337**  
(220) 25.03.2022  
(320) 25.03.2022  
(511) 9, 28  
(540)

## ERA OF MAGIC WARS

(592) Slovní  
(510) (9) počítačové hry, software pro počítačové hry a videohry, počítačový software stažený nebo ke stažení, stažené softwarové publikace, interaktivní zábavní software, data nahraná elektronicky z internetu, data nahraná ve strojově čitelné formě z internetu, disky, pásky, patrony, cd nosiče a další magnetická, elektronická nebo optická média, všechna se softwary pro počítačové hry nebo videohry; (28) videohry, elektronické zábavní přístroje, přístroje na hraní elektronických her.  
(730) **Legal Base Art, s.r.o.**, Křížová 96/18, Brno, Staré Brno, 60300, CZ  
(740) Mgr. Jiří Macek, Macek and Partners, Sázavská 751/16, Praha 2, Vinohrady, 12000

(210) **O-578354**  
(220) 28.03.2022  
(320) 28.03.2022  
(511) 29, 30  
(540)

## Karbanátek "Jako kdysi"

(592) Slovní  
(510) (29) masové karbanátky; (30) polotovary ze surovin spadajících do této třídy a jednohubky.  
(730) **PAJERO s.r.o.**, Veveří 34/24, Děčín, Děčín XXII-Václavov, 40502, CZ

(210) **O-578382**  
(220) 29.03.2022  
(320) 29.03.2022  
(511) 5  
(540)

## Magnasan PRO Forte

(592) Slovní  
(510) (5) farmaceutické přípravky.  
(730) **PRO.MED.CS Praha a.s.**, Telčská 377/1, Praha 4, Michle, 14000, CZ  
(740) Mgr. Klára Labalestra, advokátka, Na poříčí 1041/12, Praha 1, Nové Město, 11000

(210) **O-578385**  
(220) 29.03.2022  
(320) 29.03.2022  
(511) 20, 24, 35  
(540)

## Naturbeds

(592) Slovní  
(510) (20) postele a lůžka, matrace, polštáře a podušky, bytový textil (polštáře), čela postelí, nekovová kolečka k postelím, lůžkoviny (s výjimkou ložního prádla), podušky, postele ze dřeva, části nábytku, gauče, komody, křesla, klubovky, nábytek, nábytek do ložnice, nábytek ze dřeva, nábytková kolečka nekovová, nábytkové nohy, noční stolky, odkládací stolky, pohovky, stoličky, uzamykatelné skříňky, židle, bedny (truhly), dřevěné příčky na nábytek, podsedačky, skříňky, podhlavníky, stolky; (24) bytový textil, textilie do ložnice, ložní a stolní prádlo, peřiny, pokrývky na matraci, potahy na matrace, povlaky na polštáře, prostěradla, povlečení, přehozy na postele, příkrývky a pokrývky ložní, povlečení na peřiny, bytový textil na nábytek, ochranné snímatelné potahy na matrace a nábytek, potahy na nábytek (netvarované), textilní a umělé potahy a povlaky na nábytek (ne na

miro, volné látkové přehozy na nábytek; (35) maloobchodní prodej nábytku, maloobchodní prodej zařízení do bytu, maloobchodní služby zaměřené na prodej nábytku, velkoobchodní prodej nábytku, velkoobchodní prodej zařízení do bytu, velkoobchodní prodej tkanin, maloobchodní prodej tkanin, administrativa prodeje, objednávkové služby (pro třetí strany), objednávky (administrativní zpracování -), sjednávání a uzavírání obchodních transakcí pro třetí strany, služby obchodního zprostředkování a poradenství v oboru prodeje výrobků a poskytování služeb, obchodní činnost (poradenství v -), obchodní poradenství, průzkumy nebo informace, distribuce a šíření reklamních materiálů (letáků, prospektů, tištěných materiálů, vzorků), distribuce propagačního materiálu, distribuce reklam a komerčních oznámení, organizace a pořádání veletrhů pro komerční nebo reklamní účely, pořádání a vedení obchodních prezentací, marketingové služby, návrhy reklamních materiálů, poskytování marketingových informací prostřednictvím internetových stránek, šíření reklamy prostřednictvím on-line komunikačních sítí, šíření reklamy prostřednictvím internetu, šíření reklamy pro třetí osoby prostřednictvím online komunikačních sítí po internetu, šíření reklamy pro třetí osoby, šíření reklamních, marketingových a propagačních materiálů, šíření reklam, organizování akcí pro komerční a reklamní účely, organizování akcí, výstav, prodejních trhů a přehlídek pro obchodní, propagační a reklamní účely, organizování obchodních nebo reklamních akcí, služby obchodních výstav a veletrhů, analýzy obchodních informací, řízení obchodní činnosti a obchodní administrativa, příprava reklamních materiálů, propagační činnost, reklama a marketing, reklama prostřednictvím všech veřejných komunikačních prostředků, předvádění zboží, aktualizace reklamních materiálů, zprostředkování smluv na nákup a prodej zboží.

(730) **FIBO Trade CZ s.r.o.**, Rybnická 513/117, Brno, Nový Lískovec, 63400, CZ

(210) **O-578392**

(220) 30.03.2022

(320) 30.03.2022

(511) 6, 9, 12, 18, 25, 35, 37, 39, 41

(540)

**KROSS.MUŽEŠ VŠECHNO**

(592) Slovní

(510) (6) kovová zařízení pro parkování jízdních kol, kovové stojany pro uložení jízdních kol, kovové držáky pro jízdní kola, kovové stojany, kovové podpěrné stojany (konstrukce) pro jízdní kola, kovové držáky, přenosné kovové stojany (konstrukce), kovové přístřešky (konstrukce) na jízdní kola, kovové zámky pro jízdní kola; (9) elektronické publikace, interaktivní elektronické publikace, elektronické publikace ke stažení, elektronické publikace uložené na počítačových nosičích, vzdělávací mobilní aplikace, elektronické databáze, interaktivní databáze, servery počítačových databází, elektronické databáze uložené na počítačových nosičích, vzdělávací počítačové aplikace, vzdělávací počítačový software, vzdělávací pomůcky ke stažení, vzdělávací aplikace pro tablety, počítačové programy pro vzdělávací účely, software virtuální reality pro vzdělávání, vzdělávací materiály ke stažení, podcasty ke stažení, nahrané datové nosiče pro použití s počítačem, sady nástrojů pro vývoj softwaru (SDK), aplikační software pro mobilní telefony, aplikace ke stažení pro použití s mobilními telefony, aplikační software pro mobilní zařízení, aplikace pro chytré telefony ke stažení, počítačový software pro použití jako aplikační programovací rozhraní (API), software, software pro umělou inteligenci, interaktivní software založený na umělé inteligenci, software pro rozšířenou realitu, software pro rozšířenou realitu pro použití na mobilních zařízeních, mobilní aplikace, aplikační software, aplikace pro obnovu dat; (12) jízdní kola, elektrická jízdní kola, motorová jízdní kola, cargo jízdní kola, motokola, tříkolky, skútry (vozidla), koloběžky (vozidla), tvarované ochranné kryty na jízdní kola, potahy sedadel pro jízdní kola, ochranné kryty na držáky jízdních kol, ochranné kryty pro vozidla (tvarované), ochranné tepelné kryty pro vozidla, ochranné kryty pro řetězy jízdních kol, stojany na jízdní kola (jako součást kol), cyklistické podpěry, podpěry pro jízdní kola, patky, sítě na zavazadla pro vozidla, dětské sedačky přizpůsobené pro jízdní kola, koše upravené pro jízdní kola, přívěsy na jízdní kola, pumpičky na jízdní kola, blatníky, zpětná zrcátka, zvonky na jízdní kola, houkačky na jízdní kola, ráfkové popruhy, ochrana proti oslnění do vozidel, říditka jízdních kol, blinkry na jízdní kola, napínače paprsků pro jízdní kola, konce říditek jízdních kol, brašny na jízdní kola, tašky na jízdní kola, díly a příslušenství pro jízdní kola; (18) cestovní tašky, turistické tašky, batohy (zařazené do této třídy), tašky (zařazené do této třídy); (25) oblečení, cyklistické oblečení, obuv, cyklistické boty, rukavice pro cyklisty, cyklistické šortky, pokrývky hlavy, pokrývky hlavy pro jízdní kola, zateplené oblečení; (35) maloobchodní a velkoobchodní služby v oboru jízdních kol a elektrických

kol, částí jízdních kol a elektrických kol, příslušenství a příslušenství pro jízdní kola a elektrická jízdní kola, internetové prodejní služby týkající se jízdních kol a elektrických kol, dílů pro jízdní kola a elektrických kol, koloběžek, příslušenství pro jízdní kola a elektrická kola, cestovních tašek, turistických tašek, kovových stojanů na jízdní kola, kovových stojanů stojany pro uložení jízdních kol, kovových držáků pro jízdní kola, oblečení, cyklistického oblečení, cyklistických bot, rukavic pro cyklisty, cyklistických šortek, pokrývek hlavy, zatepleného oblečení, maloobchodní a velkoobchodní prodej sportovního a gymnastického zboží, internetový prodej sportovního a gymnastického zboží, franšizové služby jako formy spolupráce mezi podniky; (37) opravy skútrů, opravy motorových kol, montáž náhradních dílů pro vozidla, montáž dílů pro vozidla, lakování vozidel, opravy nebo údržba dvoukolových motorových vozidel, zajišťování oprav vozidel, kontrola vozidel, seřízení (tuning) vozidel, poradenské služby vztahující se k údržbě vozidel, poradenské služby vztahující se k opravám vozidel, služby opravárenských stanic vozidel, tuningové služby vozidel, údržba, servis a opravy vozidel, montáž a instalace příslušenství vozidel, služby montáže pneumatik, opravy a údržba motorových vozidel, jejich částí a motorů motorových vozidel a jejich částí, opravy a údržba částí podvozků a karoserií vozidel, poskytování informací vztahujících se k opravám jízdních kol, instalace a opravy pneumatik vozidel, opravy a údržba pozemních vozidel, opravy a údržba motocyklů, opravy a údržba jízdních kol, servis (prohlídka) motorů vozidel, opravy nebo údržba zařízení pro parkování jízdních kol; (39) dopravní logistika, skladování, organizace dopravy, přeprava a dodání zboží, vykládka zboží, expedice zboží, dodavatelské služby, dopravní služby, půjčování jízdních kol, poskytování informací vztahujících se k půjčování jízdních kol, služby sdílení jízdních kol, nákladní a dopravní služby; (41) organizování a pořádání kulturních a sportovních aktivit a akcí, poskytování školení a vybavení pro tělesné cvičení, poskytování podpory, individuálních školení a konzultací o fyzické zdatnosti jednotlivcům pro zlepšení jejich každodenní fyzické kondice, síly, podmínek a každodenního cvičení, poskytování cvičebních a fitness zařízení a vybavení, školicí služby v oboru tělesného cvičení, pořádání místních sportovních akcí, pořádání sportovních akcí, pořádání sportovních soutěží, pořádání cyklistických závodů, organizování sportovních aktivit a sportovních soutěží, zábavní služby v podobě sportovních akcí, vzdělávací služby, vzdělávací služby v oblasti sportu, informace o sportu.

(730) **Kross S.A.**, ul. Leszno 46, Przasnysz, PL7611402748, PL

(740) **HARBER IP s.r.o.**, Dukelských hrdinů 567/52, Praha 7, Holešovice, 17000

(210) **O-578402**

(220) 30.03.2022

(320) 30.03.2022

(511) 16, 25, 35

(540)

**made for  
moms.**

(593) Obrazová

(510) (16) dárkové krabice, papírové dárkové krabice, dárkové poukazy, dárkové tašky, dárkové knihy, vzpomínkové knihy, zápisníky, brožury; (25) mateřské oblečení, oblečení pro miminka, dětské oblečení; (35) maloobchodní prodej čajů, maloobchodní služby zásilkového prodeje zaměřené na kosmetické přípravky, on-line maloobchodní služby týkající se kosmetiky, služby on-line maloobchodních prodejen v oblasti kosmetiky a kosmetických výrobků, maloobchodní prodej předmětů sloužících k hygieně lidí, maloobchodní prodej oblečení, maloobchodní služby v oblasti vonných přípravků, velkoobchodní prodej čajů, velkoobchodní prodej

předmětů sloužících k hygieně lidí, velkoobchodní prodej oblečení, velkoobchodní prodej vonných přípravků.

(591) Barevná

(730) **DuoM s.r.o.**, Půlkruhová 813/34, Praha 6, Vokovice, 16000, CZ

(210) **O-578416**

(220) 31.03.2022

(320) 31.03.2022

(511) 9, 16, 28, 35, 38, 41

(540)



(593) Obrazová

(510) (9) hardware a software pro informační technologie a audiovizuální zařízení, zařízení a příslušenství na zpracování dat, platební terminály pro zprostředkování on-line plateb, software, elektronické terminály pro generování loteriích lístků, počítačové terminály a hardware používaný při provozu loteriích a herních systémů, software pro počítačové hry; (16) papír, lepenka, reklamní, propagační a uživatelské výrobky z papíru určené pro propagaci, periodické i neperiodické publikace, tištěné informační, reklamní a propagační materiály v rámci této třídy určené pro propagaci, tiskárenské výrobky a kartonážní výrobky, a to krabice, data a databáze na papírových nosičích, psací potřeby, kalendáře, diáře, školní potřeby, sázenky, sázkové tikety, vstupenky; (28) herní terminály, loterií videoterminály, elektronická zařízení pro hraní loterií a her, videoherní terminály, losy, elektronické hrací karty (elektronické stírací losy); (35) inzertní, reklamní, propagační činnost, vydávání reklamních textů, provozování reklamních ploch, reklamních bannerů, reklamních balonů, reklamních klipů, marketing a obchodní činnost k provozování hazardních her; (38) telekomunikační služby, mobilní telekomunikační služby, provozování mobilní telekomunikační sítě pro bezdrátový přenos hlasu a dat, služby mobilního připojení k síti Internet, včetně vysokorychlostního připojení a přenosu hlasové služby přes internetový protokol, peer-to-peer komunikace, služby instant messaging, osobní komunikační služby, pager služby (pronájem pagerů), služby elektronické pošty, sledování mobilních telefonů pomocí satelitních signálů a zjišťování polohy mobilních telefonů pomocí satelitních signálů, radio-paging, poskytování bezdrátového aplikačního protokolu (WAP), včetně služeb využívajících zabezpečeného komunikačního kanálu, hlasová pošta, provádění videokonferencí, video-telefonní služby, služby zprostředkování přístupu ke všem druhům datových a informačních sítí a internetu, služby textových a multimediálních zpráv, zajišťování a poskytování přístupu k telekomunikačním a komunikačním databázím, služby umožňující spotřebitelům stahovat digitální obsah prostřednictvím sítě a serveru do osobní databáze, provozování on-line komunikačních fór, přenos sportovních utkání; (41) provozování a organizování hazardních her v souladu s obecně závaznými právními předpisy prostřednictvím poboček sázkové kanceláře a dalších smluvně zavázaných prodejních míst a na internetu, včetně stíracích losů s možností výhry, provozování výherních i nevýherních hracích zařízení, služby vztahující se k hrám, sázení, hazardním hrám, včetně hazardních her na dálku, loteriím, kasinům a ruletám v rámci této třídy, organizování sportovních sázek a číselných loterií, prodej losů a příjem sázek, hraní o peníze, informace o možnostech rozptýlení, informace o možnostech zábavy, pořádání hazardních her, zábava, pobavení, provozování her on-line.

(591) Barevná

(730) **Loterie Korunka s.r.o.**, Politických vězňů 156/21, Beroun, Beroun-Centrum, 26601, CZ

(210) **O-578417**

(220) 31.03.2022

(320) 31.03.2022

(511) 9, 16, 28, 35, 38, 41

(540)



(593) Obrazová

(510) (9) hardware a software pro informační technologie a audiovizuální zařízení, zařízení a příslušenství na zpracování dat, platební terminály pro zprostředkování on-line plateb, software, elektronické terminály pro generování loteriích lístků, počítačové terminály a hardware používaný při provozu loteriích a herních systémů, software pro počítačové hry; (16) papír, lepenka, reklamní, propagační a uživatelské výrobky z papíru určené pro propagaci, periodické i neperiodické publikace, tištěné informační, reklamní a propagační materiály v rámci této třídy určené pro propagaci, tiskárenské výrobky a kartonážní výrobky, a to krabice, data a databáze na papírových nosičích, psací potřeby, kalendáře, diáře, školní potřeby, sázenky, sázkové tikety, vstupenky; (28) herní terminály, loterií videoterminály, elektronická zařízení pro hraní loterií a her, videoherní terminály, losy, elektronické hrací karty (elektronické stírací losy); (35) inzertní, reklamní, propagační činnost, vydávání reklamních textů, provozování reklamních ploch, reklamních bannerů, reklamních balonů, reklamních klipů, marketing a obchodní činnost k provozování hazardních her; (38) telekomunikační služby, mobilní telekomunikační služby, provozování mobilní telekomunikační sítě pro bezdrátový přenos hlasu a dat, služby mobilního připojení k síti Internet, včetně vysokorychlostního připojení a přenosu hlasové služby přes internetový protokol, peer-to-peer komunikace, služby instant messaging, osobní komunikační služby, pager služby (pronájem pagerů), služby elektronické pošty, sledování mobilních telefonů pomocí satelitních signálů a zjišťování polohy mobilních telefonů pomocí satelitních signálů, radio-paging, poskytování bezdrátového aplikačního protokolu (WAP), včetně služeb využívajících zabezpečeného komunikačního kanálu, hlasová pošta, provádění videokonferencí, video-telefonní služby, služby zprostředkování přístupu ke všem druhům datových a informačních sítí a internetu, služby textových a multimediálních zpráv, zajišťování a poskytování přístupu k telekomunikačním a komunikačním databázím, služby umožňující spotřebitelům stahovat digitální obsah prostřednictvím sítě a serveru do osobní databáze, provozování on-line komunikačních fór, přenos sportovních utkání; (41) provozování a organizování hazardních her v souladu s obecně závaznými právními předpisy prostřednictvím poboček sázkové kanceláře a dalších smluvně zavázaných prodejních míst a na internetu, včetně stíracích losů s možností výhry, provozování výherních i nevýherních hracích zařízení, služby vztahující se k hrám, sázení, hazardním hrám, včetně hazardních her na dálku, loteriím, kasinům a ruletám v rámci této třídy, organizování sportovních sázek a číselných loterií, prodej losů a příjem sázek, hraní o peníze, informace o možnostech rozptýlení, informace o možnostech zábavy, pořádání hazardních her, zábava, pobavení, provozování her on-line.

(591) Barevná

(730) **Loterie Korunka s.r.o.**, Politických vězňů 156/21, Beroun, Beroun-Centrum, 26601, CZ

(730) **Loterie Korunka s.r.o.**, Politických vězňů 156/21, Beroun, Beroun-Centrum, 26601, CZ

(210) **O-578418**

(220) 31.03.2022  
(320) 31.03.2022  
(511) 9, 16, 28, 35, 38, 41  
(540)



(210) **O-578419**

(220) 31.03.2022  
(320) 31.03.2022  
(511) 9, 16, 28, 35, 38, 41  
(540)



(593) Obrazová

(510) (9) hardware a software pro informační technologie a audiovizuální zařízení, zařízení a příslušenství na zpracování dat, platební terminály pro zprostředkování on-line plateb, software, elektronické terminály pro generování loterních lístků, počítačové terminály a hardware používaný při provozu loterních a herních systémů, software pro počítačové hry; (16) papír, lepenka, reklamní, propagační a užitkové výrobky z papíru určené pro propagaci, periodické i neperiodické publikace, tištěné informační, reklamní a propagační materiály v rámci této třídy určené pro propagaci, tiskárenské výrobky a kartonážní výrobky, a to krabice, data a databáze na papírových nosičích, psací potřeby, kalendáře, diáře, školní potřeby, sázenky, sázkové tikety, vstupenky; (28) herní terminály, loterní videoterminály, elektronická zařízení pro hraní loterií a her, videoherní terminály, losy, elektronické hrací karty (elektronické stírací losy); (35) inzertní, reklamní, propagační činnost, vydávání reklamních textů, provozování reklamních ploch, reklamních bannerů, reklamních balonů, reklamních klipů, marketing a obchodní činnost k provozování hazardních her; (38) telekomunikační služby, mobilní telekomunikační služby, provozování mobilní telekomunikační sítě pro bezdrátový přenos hlasu a dat, služby mobilního připojení k síti Internet, včetně vysokorychlostního připojení a přenosu hlasové služby přes internetový protokol, peer-to-peer komunikace, služby instant messaging, osobní komunikační služby, pager služby (pronájem pagerů), služby elektronické pošty, sledování mobilních telefonů pomocí satelitních signálů a zjišťování polohy mobilních telefonů pomocí satelitních signálů, radio-paging, poskytování bezdrátového aplikačního protokolu (WAP), včetně služeb využívajících zabezpečeného komunikačního kanálu, hlasová pošta, provádění videokonferencí, video-telefonní služby, služby zprostředkování přístupu ke všem druhům datových a informačních sítí a internetu, služby textových a multimediálních zpráv, zajišťování a poskytování přístupu k telekomunikačním a komunikačním databázím, služby umožňující spotřebitelům stahovat digitální obsah prostřednictvím sítě a serveru do osobní databáze, provozování on-line komunikačních fór, přenos sportovních utkání; (41) provozování a organizování hazardních her v souladu s obecně závaznými právními předpisy prostřednictvím poboček sázkové kanceláře a dalších smluvně zavázaných prodejních míst a na internetu, včetně stíracích losů s možností výhry, provozování výherních i nevýherních hracích zařízení, služby vztahující se k hrám, sázení, hazardním hrám, včetně hazardních her na dálku, loteriím, kasinům a ruletám v rámci této třídy, organizování sportovních sázek a číselných loterií, prodej losů a příjem sázek, hraní o peníze, informace o možnostech rozptýlení, informace o možnostech zábavy, pořádání hazardních her, zábava, pobavení, provozování her on-line.

(591) Barevná

(593) Obrazová

(510) (9) hardware a software pro informační technologie a audiovizuální zařízení, zařízení a příslušenství na zpracování dat, platební terminály pro zprostředkování on-line plateb, software, elektronické terminály pro generování loterních lístků, počítačové terminály a hardware používaný při provozu loterních a herních systémů, software pro počítačové hry; (16) papír, lepenka, reklamní, propagační a užitkové výrobky z papíru určené pro propagaci, periodické i neperiodické publikace, tištěné informační, reklamní a propagační materiály v rámci této třídy určené pro propagaci, tiskárenské výrobky a kartonážní výrobky, a to krabice, data a databáze na papírových nosičích, psací potřeby, kalendáře, diáře, školní potřeby, sázenky, sázkové tikety, vstupenky; (28) herní terminály, loterní videoterminály, elektronická zařízení pro hraní loterií a her, videoherní terminály, losy, elektronické hrací karty (elektronické stírací losy); (35) inzertní, reklamní, propagační činnost, vydávání reklamních textů, provozování reklamních ploch, reklamních bannerů, reklamních balonů, reklamních klipů, marketing a obchodní činnost k provozování hazardních her; (38) telekomunikační služby, mobilní telekomunikační služby, provozování mobilní telekomunikační sítě pro bezdrátový přenos hlasu a dat, služby mobilního připojení k síti Internet, včetně vysokorychlostního připojení a přenosu hlasové služby přes internetový protokol, peer-to-peer komunikace, služby instant messaging, osobní komunikační služby, pager služby (pronájem pagerů), služby elektronické pošty, sledování mobilních telefonů pomocí satelitních signálů a zjišťování polohy mobilních telefonů pomocí satelitních signálů, radio-paging, poskytování bezdrátového aplikačního protokolu (WAP), včetně služeb využívajících zabezpečeného komunikačního kanálu, hlasová pošta, provádění videokonferencí, video-telefonní služby, služby zprostředkování přístupu ke všem druhům datových a informačních sítí a internetu, služby textových a multimediálních zpráv, zajišťování a poskytování přístupu k telekomunikačním a komunikačním databázím, služby umožňující spotřebitelům stahovat digitální obsah prostřednictvím sítě a serveru do osobní databáze, provozování on-line komunikačních fór, přenos sportovních utkání; (41) provozování a organizování hazardních her v souladu s obecně závaznými právními předpisy prostřednictvím poboček sázkové kanceláře a dalších smluvně zavázaných prodejních míst a na internetu, včetně stíracích losů s možností výhry, provozování výherních i nevýherních hracích zařízení, služby vztahující se k hrám, sázení, hazardním hrám, včetně hazardních her na dálku, loteriím, kasinům a ruletám v rámci této třídy, organizování sportovních sázek a číselných loterií, prodej losů a příjem sázek, hraní o peníze, informace o možnostech rozptýlení, informace o možnostech zábavy, pořádání hazardních her, zábava, pobavení, provozování her on-line.

(591) Barevná



(730) **Loterie Korunka s.r.o.**, Politických vězňů 156/21, Beroun, Beroun-Centrum, 26601, CZ

(210) **O-578425**

(220) 31.03.2022

(320) 31.03.2022

(511) 9, 16, 35, 36, 37, 38, 41, 42, 45

(540)



**MONUMENT  
HOUSE**

(593) Obrazová

(510) (9) kancelářská, výpočetní, reprografická a telekomunikační technika všeho druhu, informační technologie a systémy na všech druzích elektronických nosičů, vybavení pro zpracování informací pro počítače, přístroje a stroje pro záznam, přenos a reprodukci zvuku nebo obrazu, počítačový hardware a software, zvláště pro přístup do systémů sítě internet, elektronické databáze a databázové produkty, informace a záznamy v elektronické podobě, informace a záznamy na nosiči (s výjimkou nosičů papírových ze třídy 16), informace a data a databáze a informační produkty na nosičích nebo i v elektronických, datových, informačních, počítačových a komunikačních sítích, související software a hardware, elektronické, datové, informační, komunikační nebo výpočetní sítě, včetně jednotlivých součástí a náhradních dílů obsažených ve třídě 9, elektronická periodika a knihy; (16) tiskárenské výrobky - brožury, časopisy (periodika), diagramy, fotografie (tištěné), grafické reprodukce, grafiky, kalendáře, knihy, letáky, mapy, noviny, rejstříky (seznamy), tiskoviny, tištěné publikace, reklamní, propagační, umělecké nebo ozdobné předměty z papíru, databázové produkty v listinné podobě; (35) reklamní, inzertní, propagační činnost prostřednictvím jakéhokoliv média, prostřednictvím telefonní, datové, informační, elektronické, komunikační nebo počítačové sítě, poskytování informací a jiných informačních produktů komerčního nebo reklamního charakteru, komerční využití internetu v oblastech komerčních internetových médií a vyhledávacích služeb, on-line a off-line inzerce, prezentace výrobků, zboží, služeb a uživatelských subjektů na stránkách v počítačové síti internet, systematizace informací do počítačových databází, marketing, průzkum trhu, obchodní administrativa, rozšiřování reklamy nebo inzerce, poskytování prostoru na síti pro sjednávání obchodních transakcí mezi třetími stranami při prodeji, nákupu a výměně zboží a služeb, pronájem míst na umístění inzercí nebo reklamy, služby řízení IT dat, zpracování, analýza a vyhodnocování dat počítačových databází, zprostředkovatelská činnost, vypracování znaleckých posudků o podniku, inzerce - reklamní vysílání, obchodně informační a propagační služby, studie a průzkum trhu, reklamní a propagační činnost, rozšiřování a poskytování reklamních a inzertních materiálů, periodických a neperiodických tiskovin, zejména novin, časopisů určených pro reklamu a propagaci, prospektů, letáků, katalogů, reklamní literatury, brožur v tištěné podobě, na jiných nosných médiích prostřednictvím sítě internet nebo jiné, reklama on-line v počítačové síti; (36) zprostředkovatelská činnost v oblasti realit, činnost realitní kanceláře, koupě, prodej, pronájem nemovitostí, poskytování informací o realitách i prostřednictvím internetu, poradenství v oboru realit včetně odhadů a oceňování a pojišťování nemovitostí, zprostředkování obchodu s nemovitostmi i s hypotékami, zprostředkování úvěrů ze stavebního spoření, finanční služby, provádění finančních operací, finanční analýzy, hotovostní a bezhotovostní finanční služby, kapitálové investice, oceňování nemovitostí a movitého majetku, informační služby a odborná poradenská, konzultační a posudková činnost v oboru realit, včetně správy a oceňování majetku, daňové služby a poradenství v rámci této třídy, nákup práv a povinností (členské podíly v bytových družstvech), nákup obchodních podílů ve společnostech obecně, finanční služby pro zpracování

plateb po síti, služby elektronických plateb; (37) stavební činnost, provádění stavebních prací, oprava přestaveb nemovitostí, služby spojené s údržbou nemovitostí, stavební rekonstrukce, demolice staveb, bytová výstavba, pokládání podlah a podlahových krytin, realizace inženýrských sítí, zprostředkování stavebních prací, zprostředkování oprav a přestaveb nemovitostí, montování staveb bytů a průmyslových prostor, průmyslové stavby (realizace), vodohospodářské stavby (realizace), stavba energeticky úsporných staveb, realizace stavebních konstrukcí a montovaných staveb, realizace - výstavba na základě projektů solárního vytápění solárních elektráren, poradenství, konzultace ve stavebnictví; (38) poskytování přístupu k webovým portálům, poskytování přístupu k datům prostřednictvím webových portálů, telekomunikační služby, služby v oblasti komunikační techniky spadající do této třídy, poskytování komunikačních služeb prostřednictvím celosvětové počítačové sítě internet, zprostředkování komunikace mezi třetími osobami pomocí sítě internet, provozování sítě LAN, provozování uzlu sítě internet; (41) poskytování zábavy prostřednictvím celosvětové počítačové sítě internet, služby v oblasti vzdělávání, zábavy a sportu, elektronické publikování (DTP), digitální zpracování obrazu, psaní textů (jiných než reklamních), zveřejňování textů (jiných než reklamních), vydávání textů (jiných než reklamních nebo náborových), nakladatelství a vydavatelství, ediční činnost, publikační činnost, nahrávání nosičů zvukových nebo obrazových zvukových, televizní produkce, filmová produkce, tvorba a výroba televizních a audiovizuálních programů, agenturní činnost v oblasti kultury, zprostředkování pořádání akcí, školení, přednášek a konferencí v oblasti kultury, výchovy, zábavy a sportu, poskytování informací v oboru periodického tisku, zpravodajské služby pro rozhlas a televizi, zpravodajství (obrazové); (42) vývoj a tvorba software, aplikačního programového vybavení, informačních systémů a řídicích systémů, služby v oblasti výpočetní techniky, zejména v oblasti operačních systémů, tvorba internetových stránek, tvorba programů pro hromadné zpracování dat, konstrukce databází, aplikací a serverů, strukturování a programování či jiné vytváření internetových či intranetových počítačových stránek a nástěnek (webpages a websites) a internetových či intranetových aplikací, včetně jejich instalace, zavádění, aktualizace a údržby, hostování (poskytování volného prostoru) pro internetové či intranetové počítačové stránky a nástěnky (webpages a websites) nebo hostování (poskytování volného prostoru) v rámci těchto stránek či nástěnek, hostování (poskytování volného prostoru) pro internetové či intranetové aplikace, poradenství, konzultace v projekci staveb, projekce staveb, projektová činnost a technické výpočty, projektová a inženýrská činnost ve stavebnictví, zejména projektování pozemkových úprav, projektování inženýrských sítí, projektování vzduchotechniky, vytápění, elektroinstalace technického zabezpečení budov, rekonstrukce a revitalizace bytových domů, projektování energeticky úsporných staveb, projektování solárního vytápění, projektování solárních elektráren, konstruktérské práce v oblasti stavebnictví a strojírenství, energetický audit, posuzování energetické náročnosti budov, tvorba projektů s využitím alternativních zdrojů energie, včetně tepelných čerpadel a solární energie; (45) poradenství v oblasti duševního vlastnictví, poskytování licencí k duševnímu vlastnictví, poskytování licencí k počítačovému softwaru (právní služby), poskytování licencí v rámci internetového publikování (právní služby), právní služby při zpracování nabídek k poptávkám, právní poradenství týkající se mapování patentů, právní správa licencí, právní služby v oblasti sjednávání smluv pro jiné osoby, advokátní služby, správa autorských práv, právní služby spojené se zastupováním stavebníků při řízení o udělení dotací, znalecké posudky ve stavebnictví a projekci staveb.

(591) Barevná

(730) **Rafaj Luděk Ing.**, Ke Skalce 106, Fryšták, Vítová, 76316, CZ

(210) **O-578461**  
(220) 04.04.2022  
(320) 04.04.2022  
(511) 29, 30, 31  
(540)



(593) Obrazová  
(510) (29) sušené oříšky, oříšky zpracované; (30) čokoláda, čokoládové nápoje, čokoládové cukrovinky, oříšky v čokoládě; (31) oříšky (plody).  
(591) Barevná  
(730) **Carezza s.r.o.**, Lidická 700/19, Brno, Veveří, 60200, CZ  
(740) Mgr. Petra Dolejšová, Karlovarská 1104/14b, Praha 6, Ruzyně, 16100

(210) **O-578471**  
(220) 04.04.2022  
(320) 04.04.2022  
(511) 32, 40, 43  
(540)

### Pivovar Bašta

(592) Slovní  
(510) (32) piva všeho druhu, minerální vody, šumivé nápoje a jiné nápoje nealkoholické, nápoje a šťávy nealkoholické ovocné, sirupy a jiné přípravky k zhotovování nealkoholických nápojů; (40) pivovarnictví - výroba piva všeho druhu, sladovnictví; (43) služby zajišťující stravování a nápoje a to provoz restaurace, kavárny, vinárny a baru, hostinská činnost, služby zajišťující dočasné ubytování v hotelu, penzionu a dalších podobných zařízeních, catering - vše v rámci této třídy.  
(730) **Bašta a spol., s.r.o.**, Ovocný trh 1087/4, Praha 1, Staré Město, 11000, CZ  
(740) Ing. Michal Jupa, patentový zástupce, Na Baních 1385, Praha 5 - Zbraslav, 15600

(210) **O-578472**  
(220) 04.04.2022  
(320) 04.04.2022  
(511) 32, 40  
(540)

### Kroužkův ležák

(592) Slovní  
(510) (32) piva všeho druhu, minerální vody, šumivé nápoje a jiné nápoje nealkoholické, nápoje a šťávy nealkoholické ovocné, sirupy a jiné přípravky k zhotovování nápojů; (40) pivovarnictví - výroba piva všeho druhu, sladovnictví.  
(730) **Kroužek Jan**, Táborská 438/51, Praha 4, Nusle, 14000, CZ  
(740) Ing. Michal Jupa, patentový zástupce, Na Baních 1385, Praha 5 - Zbraslav, 15600

(210) **O-578491**  
(220) 05.04.2022  
(320) 05.04.2022  
(511) 30  
(540)

### BUENAS Y SANTAS

(592) Slovní  
(510) (30) yerba maté.  
(730) **Establecimiento Las Marias S.A.C.I.F.A.**, Irala 2021, C1164ACS, Ciudad Autónoma de Buenos Aires, AR

(740) PATENTSERVIS Praha a.s., Na Podkovce 281/10, Praha 4, Podolí, 14700

(210) **O-578492**  
(220) 05.04.2022  
(320) 05.04.2022  
(511) 30  
(540)

### BUENAS Y SANTAS SABOR CON HIERBAS REALES

(592) Slovní  
(510) (30) yerba maté.  
(730) **Establecimiento Las Marias S.A.C.I.F.A.**, Irala 2021, C1164ACS, Ciudad Autónoma de Buenos Aires, AR  
(740) PATENTSERVIS Praha a.s., Na Podkovce 281/10, Praha 4, Podolí, 14700

(210) **O-578524**  
(220) 06.04.2022  
(320) 06.04.2022  
(511) 35, 41, 43  
(540)



(593) Obrazová  
(510) (35) zprostředkovatelská, konzultační a poradenská činnost v oblasti obchodu vše s nápoji a potravinami všeho druhu, výrobky ze skla, porcelánu, keramiky a majoliky, provozování internetového obchodu a export - import, maloobchod a velkoobchod - vše s nápoji a potravinami všeho druhu, výrobky ze skla, porcelánu, keramiky a majoliky, reklama prostřednictvím všech druhů médií, marketing; (41) provozování, organizování a zprostředkování školení, kurzů, symposií, seminářů, kongresů a podobných akcí, výchovných, vzdělávacích, zábavních, sportovních a kulturních aktivit, lektorská činnost; (43) služby zajišťující stravování a nápoje - hostinská činnost, provoz restaurace, pivnice, vinárny, baru.  
(730) **Na břehu Rhôny a.s.**, Krohova 2264/1, Praha 6, Dejvice, 16000, CZ  
(740) Ing. Michal Jupa, patentový zástupce, Na Baních 1385, Praha 5 - Zbraslav, 15600

(210) **O-578525**  
(220) 06.04.2022  
(320) 06.04.2022  
(511) 35, 41, 43  
(540)



(593) Obrazová  
(510) (35) zprostředkovatelská, konzultační a poradenská činnost v oblasti obchodu vše s nápoji a potravinami všeho druhu, výrobky ze skla, porcelánu, keramiky a majoliky, provozování internetového obchodu a export - import, maloobchod a velkoobchod - vše s nápoji a potravinami všeho druhu, výrobky ze skla, porcelánu, keramiky a majoliky, reklama prostřednictvím všech druhů médií, marketing; (41) provozování, organizování a zprostředkování školení, kurzů, sympozií, seminářů, kongresů a podobných akcí, výchovných, vzdělávacích, zábavních, sportovních a kulturních aktivit, lektorská činnost; (43) služby zajišťující stravování a nápoje - hostinská činnost, provoz restaurace, pivnice, vinárny, baru.  
(730) **Na břehu Rhôny a.s.**, Krohova 2264/1, Praha 6, Dejvice, 16000, CZ  
(740) Ing. Michal Jupa, patentový zástupce, Na Baních 1385, Praha 5 - Zbraslav, 15600

(210) **O-578541**  
(220) 06.04.2022  
(320) 06.04.2022  
(511) 35, 39, 43  
(540)



(593) Obrazová  
(510) (35) pomoc v obchodní a podnikatelské činnosti, management a administrativní služby, administrativní pomoc v rámci reagování na výzvy k podávání nabídek, administrativní zpracování objednávek, administrativní zpracování dat, poskytování administrativních služeb, reklama on-line v počítačové síti, reklama, venkovní reklama, reklama online, PPC reklama, bannerová reklama, reklama (příprava), filmová reklama, zásilková reklama, televizní reklama, rozhlasová reklama, obchodní propagace, reklama, šíření reklam, administrativní podpora a zpracování dat [služby], zprostředkování reklamy, reklama na

elektronických reklamních tabulích, propagace cestování (reklama), obchodní propagace, reklama v časopisech, přímá marketingová reklama, reklamní služby prostřednictvím reklamy na balonech, venkovní reklamní služby, reklamní materiály (šíření), digitální reklamní služby, marketing, propagační marketing, partnerský marketing, internetový marketing, cílený marketing, digitální marketing, referenční marketing, marketingové poradenství, marketingové služby ve vyhledávacích, marketingové služby v oblasti cestování, rozšiřování reklamních marketingových a propagačních materiálů, služby poskytované prostřednictvím digitálních sítí, poskytování marketingových informací prostřednictvím internetových stránek, propagace, reklamní a marketingové služby poskytované prostřednictvím blogů, reklamní a marketingové služby poskytované prostřednictvím sociálních médií, reklamní a marketingové služby poskytované prostřednictvím komunikačních kanálů, věrnostní, pobídkové a bonusové programy, prostřednictvím všech veřejných komunikačních prostředků, reklama v periodikách, brožurách a novinách, reklama na internetu pro třetí osoby, styk s veřejností, reklama prostřednictvím elektronických médií a zejména internetu, zejména služby zaměřené na propagaci zboží, poskytování obchodních informací prostřednictvím webových stránek, pořádání veletrhů pro obchodní či reklamní účely, pronájem reklamního času v komunikačních médiích, pronájem reklamních billboardů, pronájem billboardů [reklamních ploch], služby propagace prodeje, šíření reklamních materiálů on-line, šíření reklamních materiálů na veřejných prostranstvích, šíření reklamních materiálů, šíření propagačních materiálů, šíření reklamních materiálů (prospekty, brožury a tiskoviny), distribuce a šíření reklamních materiálů (letáků, prospektů, tištěných materiálů, vzorků), telemarketing, telemarketingové služby, reklama v oblasti cestovního ruchu a cestování, správa programů pro pravidelné cestující v letecké přepravě, konzultace týkající se řízení obchodní činnosti v oblasti služebních cest, propagace prodeje zboží a služeb třetích osob cestou distribuce tiskovin a propagačních soutěží; (39) doprava, pozemní doprava, automobilová doprava, autobusová doprava, říční doprava, doprava (rezervace -), doprava (informace), dovoz, zajišťování cest, plánování cest, organizování cest, cestovní informace, cestování (rezervace -), doprovázení cestujících, doprovod cestujících, přeprava cestujících, rezervace cest prostřednictvím cestovních kanceláří, organizování prázdninových cest, zprostředkování cest letadlem, organizování služebních cest, organizování vyhlídkových cest, organizování cest autokarem, služby cestovní kanceláře pro zajišťování cest, rezervace prázdninového cestování, služby objednávání cestování, objednávání míst (cestování), pronájem vozidel cestujícím, přeprava cestovních zavazadel, organizování cestovních zájezdů, vydávání cestovních lístků, rezervace cestovních míst, služby cestovního průvodce, dodávání cestovních lístků, doprava cestujících lodí, doprava cestujících autobusem, doprava cestujících v ducholodí, železniční doprava cestujících, přeprava cestujících vlakem, zajišťování přepravy cestujících, tramvajová doprava cestujících, doprava cestujících taxislužbou, automobilová přeprava cestujících, pozemní přeprava cestujících, doprava cestujících minibusy, letecká doprava cestujících, silniční přeprava cestujících, silniční doprava cestujících, odbavování leteckých cestujících, služby cestovních kanceláří týkající se služebních cest, služby cestovních kanceláří týkající se prázdninového cestování, služby cestovních kanceláří týkající se cestování autobusy, organizování cest do zahraničí, organizování a rezervace cest, organizování dopravy a cest, zajišťování jízdenek na cesty, služby průvodců na cestách, služby cestovní kanceláře, jmenovitě organizování dopravy pro cestující, pronájem vozidel na cestování, rezervace lůžek na cestování, agentury na objednávání cestování, zařízení cestovních víz, pasů a cestovních dokladů pro osoby cestující do zahraničí, poskytování turistických cestovních informací, rezervace objednávání cestovních míst, zprostředkování letecké přepravy cestujících, poskytování pozemní přepravy cestujících, služby námořní přepravy cestujících, pravidelná letecká přeprava cestujících, služby silniční dopravy cestujících, zprostředkování přepravy cestujících helikoptéry, služby dopravy cestujících autobusem, poskytování vzdušné přepravy cestujících, přeprava cestujících po souši, zprostředkování automobilové přepravy cestujících, zajišťování železniční dopravy cestujících, poskytování vodní přepravy cestujících, zprostředkování lodní přepravy cestujících, přeprava cestujících lanovou dráhou, vnitrozemní vodní přeprava cestujících, služby přednostního odbavování cestujících, zprostředkování námořní přepravy cestujících, organizování cest a lodních výletů, plánování, rezervace místenek pro cestující vlakem, cestovní kancelář a rezervací služby, cestovní konzultační a informační služby, služby rezervace míst pro cestující, počítačové rezervací služby pro cestování, poskytování výletních lodí pro cestování, objednávání prázdninového cestování a zájezdů, rezervace místenek pro cestování autobusem, služeb v oblasti cestovního ruchu spadající do této třídy, poskytování informací o cestovních trasách, služby týkající se cestovních itinerářů, poskytování cestovních informací

prostřednictvím počítače, poradenství pro plánování cestovních tras, služby pro zajištění přepravy cestujících, poskytování informací o přepravě cestujících, služby rezervačních agentur týkající se cestování, rezervační služby týkající se cestování letadlem, počítačové informační služby týkající se cestování, navigační služby pro řidiče při cestování, poskytování informací o cestování, přes internet; (43) cestovní kanceláře zajišťující ubytování, služby cestovních agentur v oblasti rezervace ubytování, služby cestovní kanceláře týkající se hotelových rezervací, služby cestovních kancelářů v oblasti rezervace ubytování v hotelu, poskytování informací o možnostech ubytování na cestách a rezervování ubytování pro turisty, rezervace pokojů, rezervace ubytování, rezervace hotelů, rezervace ubytování v hotelech, rezervace ubytování pro turisty, rezervace ubytování v penzionech, rezervace míst v restauraci, rezervace pokojů pro turisty, rezervace dočasného ubytování prostřednictvím internetu, služby v oblasti rezervace ubytování (časové sdílení), služby agentur v oblasti rezervace ubytování (časové sdílení).

- (591) Barevná  
(730) **KRAVČUK MYKOLA**, Švehlova 3333/19, Praha 10, Záběhlice, 10600, CZ

- (210) **O-578600**  
(220) 11.04.2022  
(320) 11.04.2022  
(511) 5, 35, 39, 41, 44  
(540)



- (593) Obrazová  
(510) (5) výživové doplňky, dietní doplňky k léčebnému použití, léčivé byliny, léčivé kořeny, rostlinné výtažky pro farmaceutické použití, vlákniny (dietetické -), farmaceutické přípravky, bylinné výtažky pro léčebné účely, léčivé čaje, léčebné oleje, bylinné čaje pro léčebné účely, minerální výživové doplňky, potravinové doplňky s kosmetickým účinkem, konopí pro léčebné účely, tinktury (farmaceutické přípravky), tinktury pro lékařské účely, výživové doplňky sestávající z výtažků z hub; (35) distribuce reklamních inzerátů, předvádění výrobků, rozšiřování reklamních materiálů přímo zákazníkům, zejména letáků, prospektů, tiskovin, vzorků, rozšiřování vzorků (zboží), reklama, rozhlasová reklama, styk s veřejností (public relations), televizní reklama, průzkum trhu, pořádání výstav pro obchodní či reklamní účely, online reklama v počítačové komunikační síti, prezentace výrobků v komunikačních médiích pro účely maloobchodu, obchodní informace a rady pro spotřebitele (poradna pro spotřebitele), psaní reklamních textů, grafická úprava tiskovin pro reklamní účely, marketing, telemarketingové služby, placené reklamní služby typu „klikni sem“, obchodní zprostředkovatelské služby v oblasti farmaceutických, zvěrolékařských a zdravotnických přípravků a lékařských potřeb, obchodní management, obchodní administrativní služby v oboru kancelářských prací, podpora prodeje pro třetí strany, optimalizace vyhledávačů pro účely podpory prodeje, poskytování obchodního prostoru on-line pro nakupující a prodávající výrobků a služeb, administrativní zpracování objednávek, maloobchodní nebo velkoobchodní služby s farmaceutickými, zvěrolékařskými a zdravotnickými přípravky a s lékařskými potřebami, obchodní nebo podnikatelské poradenství (profesionální -), poskytování obchodních informací týkajících se výrobků uvedených výše ve třídě 5 a služeb uvedených níže ve třídách 39, 41 a 44 prostřednictvím webových stránek; (39) dodávka zboží, skladování, doprava a přeprava, kurýrní služby

(zprávy nebo zboží), informace o skladování, informace o dopravě, doručovací služby, dodávka zboží poštou, balení a skladování zboží, dovoz, doprava, doručování balíků; (41) školení, vydávání textů, s výjimkou reklamních, organizování a vedení seminářů, služby fitness klubů (zdravotní a fitness trénink), vedení kurzů kondičního cvičení, organizování a vedení sympozií, kongresů, kolokvií, konferencí, seminářů, koncertů, vyučování, vzdělávání, vydávání knih; (44) lékařské služby, alternativní medicína, farmaceutické poradenství, zdravotní poradenství, poradenství v oblasti stravování a výživy, fyzioterapie, ošetrovatelské služby, zdravotní střediska, pronájem lékařského vybavení a vybavení pro zdravotní péči, služby psychologa, telemedicínské služby, ozdravovny.

- (730) **Virág Martin Ing.**, Saleziánska ulica 6730/44, Trnava 1, SK  
(740) Ing. Marcela Filipenská, Polní 302/32, Žďár nad Sázavou, Žďár nad Sázavou 2, 59102

- (210) **O-578601**  
(220) 11.04.2022  
(320) 11.04.2022  
(511) 29  
(540)



- (593) Obrazová  
(510) (29) šunka, vařená šunka, šunka v prášku, sušená šunka.  
(591) Barevná  
(730) **Steinhauser, s.r.o.**, Karasova 378, Tišnov, 66601, CZ  
(740) Martin Kořístka, patentový zástupce, Karpatská 241/3, Brno, Starý Lískovec, 62500

(210) **O-578607**  
(220) 11.04.2022  
(320) 11.04.2022  
(511) 11, 35, 37  
(540)



- (593) Obrazová  
(510) (11) akumulční nádrže, ohřivače vody, bojlerů, topná tělesa, zásobníky vody, průtokové ohřivače vody, regulační a bezpečnostní příslušenství pro zařízení na vodu, vnitřní řídicí systémové jednotky k tepelným čerpadlům, ohřivače vody s tepelným čerpadlem, náhradní součástky pro ohřivače vody, akumulční nádrže, bojlerů, topná tělesa a zásobníky vody; (35) import a export akumulčních nádrží, ohřivačů vody, bojlerů, topných těles, zásobníků vody, průtokových ohřivačů vody, regulačního a bezpečnostního příslušenství pro zařízení na vodu, vnitřních řídicích systémových jednotek k tepelným čerpadlům, ohřivačů vody s tepelným čerpadlem, náhradních součástek pro ohřivače vody, akumulční nádrže, bojlerů, topná tělesa a zásobníky vody; (37) instalace, údržba a opravy akumulčních nádrží, ohřivačů vody, bojlerů, topných těles, zásobníků vody, průtokových ohřivačů vody, regulačního a bezpečnostního příslušenství pro zařízení na vodu, vnitřních řídicích systémových jednotek k tepelným čerpadlům, ohřivačů vody s tepelným čerpadlem, náhradních součástek pro ohřivače vody, akumulční nádrže, bojlerů, topná tělesa a zásobníky vody.  
(730) **Družstevní závody Dražice - strojírna s.r.o.**, Dražice 69, Benátky nad Jizerou, 29471, CZ  
(740) PROPATENT, JUDr. Matěj Sedláček, Pod Pekařkou 107/1, Praha 4, Podolí, 14700

(210) **O-578608**  
(220) 11.04.2022  
(320) 11.04.2022  
(511) 11, 35, 37  
(540)



- (593) Obrazová  
(510) (11) akumulční nádrže, ohřivače vody, bojlerů, topná tělesa, zásobníky vody, průtokové ohřivače vody, regulační a bezpečnostní příslušenství pro zařízení na vodu, vnitřní řídicí systémové jednotky k tepelným čerpadlům, ohřivače vody s tepelným čerpadlem, náhradní součástky pro ohřivače vody, akumulční nádrže, bojlerů, topná tělesa a zásobníky vody; (35) import a export akumulčních nádrží, ohřivačů vody, bojlerů, topných těles, zásobníků vody, průtokových ohřivačů vody, regulačního a bezpečnostního příslušenství pro zařízení na vodu, vnitřních řídicích systémových jednotek k tepelným čerpadlům, ohřivačů vody s tepelným čerpadlem, náhradních součástek pro ohřivače vody, akumulční nádrže, bojlerů, topná tělesa a

zásobníky vody; (37) instalace, údržba a opravy akumulčních nádrží, ohřivačů vody, bojlerů, topných těles, zásobníků vody, průtokových ohřivačů vody, regulačního a bezpečnostního příslušenství pro zařízení na vodu, vnitřních řídicích systémových jednotek k tepelným čerpadlům, ohřivačů vody s tepelným čerpadlem, náhradních součástek pro ohřivače vody, akumulční nádrže, bojlerů, topná tělesa a zásobníky vody.

- (730) **Družstevní závody Dražice - strojírna s.r.o.**, Dražice 69, Benátky nad Jizerou, 29471, CZ  
(740) PROPATENT, JUDr. Matěj Sedláček, Pod Pekařkou 107/1, Praha 4, Podolí, 14700

(210) **O-578610**  
(220) 11.04.2022  
(320) 11.04.2022  
(511) 11, 35, 37  
(540)



- (593) Obrazová  
(510) (11) akumulční nádrže, ohřivače vody, bojlerů, topná tělesa, zásobníky vody, průtokové ohřivače vody, regulační a bezpečnostní příslušenství pro zařízení na vodu, vnitřní řídicí systémové jednotky k tepelným čerpadlům, ohřivače vody s tepelným čerpadlem, náhradní součástky pro ohřivače vody, akumulční nádrže, bojlerů, topná tělesa a zásobníky vody; (35) import a export akumulčních nádrží, ohřivačů vody, bojlerů, topných těles, zásobníků vody, průtokových ohřivačů vody, regulačního a bezpečnostního příslušenství pro zařízení na vodu, vnitřních řídicích systémových jednotek k tepelným čerpadlům, ohřivačů vody s tepelným čerpadlem, náhradních součástek pro ohřivače vody, akumulční nádrže, bojlerů, topná tělesa a zásobníky vody; (37) instalace, údržba a opravy akumulčních nádrží, ohřivačů vody, bojlerů, topných těles, zásobníků vody, průtokových ohřivačů vody, regulačního a bezpečnostního příslušenství pro zařízení na vodu, vnitřních řídicích systémových jednotek k tepelným čerpadlům, ohřivačů vody s tepelným čerpadlem, náhradních součástek pro ohřivače vody, akumulční nádrže, bojlerů, topná tělesa a zásobníky vody.  
(730) **Družstevní závody Dražice - strojírna s.r.o.**, Dražice 69, Benátky nad Jizerou, 29471, CZ  
(740) PROPATENT, JUDr. Matěj Sedláček, Pod Pekařkou 107/1, Praha 4, Podolí, 14700

(210) **O-578611**  
(220) 11.04.2022  
(320) 11.04.2022  
(511) 11, 35, 37  
(540)



(593) Obrazová  
(510) (11) akumulční nádrže, ohřivače vody, bojler, topná tělesa, zásobníky vody, průtokové ohřivače vody, regulační a bezpečnostní příslušenství pro zařízení na vodu, vnitřní řídicí systémové jednotky k tepelným čerpadlům, ohřivače vody s tepelným čerpadlem, náhradní součástky pro ohřivače vody, akumulční nádrže, bojler, topná tělesa a zásobníky vody; (35) import a export akumulčních nádrží, ohřivačů vody, bojlerů, topných těles, zásobníků vody, průtokových ohřivačů vody, regulačního a bezpečnostního příslušenství pro zařízení na vodu, vnitřních řídicích systémových jednotek k tepelným čerpadlům, ohřivačů vody s tepelným čerpadlem, náhradních součástek pro ohřivače vody, akumulční nádrže, bojler, topná tělesa a zásobníky vody; (37) instalace, údržba a opravy akumulčních nádrží, ohřivačů vody, bojlerů, topných těles, zásobníků vody, průtokových ohřivačů vody, regulačního a bezpečnostního příslušenství pro zařízení na vodu, vnitřních řídicích systémových jednotek k tepelným čerpadlům, ohřivačů vody s tepelným čerpadlem, náhradních součástek pro ohřivače vody, akumulční nádrže, bojler, topná tělesa a zásobníky vody.  
(730) **Družstevní závody Dražice - strojírna s.r.o.**, Dražice 69, Benátky nad Jizerou, 29471, CZ  
(740) PROPATENT, JUDr. Matěj Sedláček, Pod Pekařkou 107/1, Praha 4, Podolí, 14700

(210) **O-578645**  
(220) 12.04.2022  
(320) 12.04.2022  
(511) 35, 41, 43  
(540)

### Bitva Libušín

(592) Slovní  
(510) (35) maloobchodní prodej hraček, maloobchodní prodej her, maloobchodní prodej hmků a sklenic, maloobchodní prodej oblečení, maloobchodní prodej oděvů, maloobchodní prodej papířického zboží, maloobchodní prodej pokrývek hlavy, maloobchodní prodej šperků, maloobchodní prodej tkanin, maloobchodní prodej zbraní, maloobchodní služby týkající se umělých kožešin, maloobchodní služby v oblasti oděvních doplňků, maloobchodní služby v oblasti módních doplňků, maloobchodní prodej piva, maloobchodní prodej uměleckých děl, maloobchodní prodej nealkoholických nápojů, maloobchodní prodej sportovních předmětů, maloobchodní služby zásilkového prodeje oděvů, maloobchodní prodej alkoholických nápojů s výjimkou piva, služby on-line maloobchodních prodejen v oblasti oděvů, marketing, merchandising; (41) divadelní představení, hudební a pěvecká vystoupení, divadelní služby, organizování a prezentace živých vystoupení, organizování živých vystoupení, organizování živých zábavních vystoupení, poskytování živé zábavy, poskytování živých zábavních představení, prezentace živých zábavních představení, příprava a pořádání živých zábavních akcí, produkce živých zábavních akcí, služby v oblasti produkce živých představení, služby v oblasti zábavy naživo, služby v oblasti živých vystoupení, taneční, hudební a dramatická vystoupení, výroba živých představení, předprodej vstupenek (zábava), poskytování služeb spojených s vyzvednutím předem zaplacených vstupenek na zábavní, sportovní a kulturní akce v předkladech prodejce, informační služby o vstupenkách na představení, informační služby o vstupenkách na sportovní akce, rezervace vstupenek na vzdělávací,

zábavní a sportovní aktivity a akce a související rezervační služby, rezervace vstupenek na kulturní akce, služby on-line předprodeje vstupenek pro zábavní účely, organizace, příprava a pořádání sportovních soutěží, organizace turnajů, organizování lukostřeleckých akcí, organizování sportovních a sportovních akcí, kulturní aktivity, kulturní služby, organizace kulturních představení, organizování kulturních výstav, vedení kulturních akcí, pořádání [organizace] kulturních aktivit, organizování konferencí, výstav a soutěží, organizování festivalů, pořádání festivalů pro zábavní účely, zábava ve formě etnických festivalů, pořádání festivalů pro kulturní účely; (43) bufetové služby, bufety, catering (poskytování jídla a nápojů), gril - restaurace, jídelny, kavárna, klubové služby (poskytování jídla a nápojů), podávání alkoholických nápojů, podávání jídel a nápojů, podávání jídel a nápojů pro hosty, pohostinství (služby), pořádání banketů, poskytování jídla a nápojů prostřednictvím mobilního nákladního auta, poskytování ubytování na zvláštní příležitosti, příprava a poskytování stravování a nápojů pro okamžitou spotřebu, příprava jídel, příprava pokrmů, restaurační služby, salátové bary, samoobslužné jídelny, samoobslužné restaurace, služby ochutnávky vín (zajištění nápojů), služby poskytující jídlo a nápoje s možností odnosu, služby restauračních klubů pro soukromé členy, služby týkající se přípravy jídel a nápojů, poskytování jídla a nápojů, cateringové služby pro exteriér, cateringové služby zaměřené na zásobování jídlem, gastronomické služby, mobilní cateringové služby, poskytování stravování a nápojů pro veletržní a výstavní prostory, zajišťování hromadného stravování (catering), zajišťování stravování a nápojů pro výstavní prostory.

(730) **TVRZ Libušín z. s.**, Samota 45, Libušín, 27306, CZ  
(740) Mgr. Petr Žížka LL.M., advokátní kancelář, Sedláčkova 209/16, Plzeň, Vnitřní Město, 30100

(210) **O-578653**  
(220) 13.04.2022  
(320) 13.04.2022  
(511) 41, 43, 44  
(540)

### HOTEL FRANCES

(592) Slovní  
(510) (41) organizování a vedení konferencí, kongresů, koncertů a seminářů, organizování kulturních a vzdělávacích akcí a výstav, organizování zábavních akcí a soutěží, provozování a pronájem sportovních zařízení, pronájem sportovních hřišť, půjčování sportovního nářadí, organizování sportovních akcí a soutěží; (43) hotelové služby, rezervace hotelů, poskytování a provoz hotelového ubytování, poskytování přechodného ubytování, rezervace přechodného ubytování, pronajímání jednacích místností, restaurace, zásobování (catering), bary, kavárny; (44) manikúra, masáže, služby kadeřnických salónů, salónů krásy, zkrášlovacích salónů, služby solárií, služby v oblasti sauny, wellness služby.  
(730) **CZECH INN HOTELS s.r.o.**, Hyberská 1009/24, Praha 1, Nové Město, 11000, CZ  
(740) Loskotová & partneři, patentová a známková kancelář, Ing. Gabriela Loskotová, K závětinám 727, Praha 5, Řeporyje, 15500

(210) **O-578654**  
(220) 13.04.2022  
(320) 13.04.2022  
(511) 41, 43, 44  
(540)

### HOTEL BOHEME PRAGUE

(592) Slovní  
(510) (41) organizování a vedení konferencí, kongresů, koncertů a seminářů, organizování kulturních a vzdělávacích akcí a výstav, organizování zábavních akcí a soutěží, provozování a pronájem sportovních zařízení, pronájem sportovních hřišť, půjčování sportovního nářadí, organizování sportovních akcí a soutěží; (43) hotelové služby, rezervace hotelů, poskytování a provoz hotelového ubytování, poskytování přechodného ubytování, rezervace přechodného ubytování, pronajímání jednacích místností, restaurace, zásobování (catering), bary, kavárny; (44) manikúra, masáže, služby kadeřnických salónů, salónů krásy, zkrášlovacích salónů, služby solárií, služby v oblasti sauny, wellness služby.  
(730) **CZECH INN HOTELS s.r.o.**, Hyberská 1009/24, Praha 1, Nové Město, 11000, CZ  
(740) Loskotová & partneři, patentová a známková kancelář, Ing. Gabriela Loskotová, K závětinám 727, Praha 5, Řeporyje, 15500

(210) **O-578655**

(220) 13.04.2022

(320) 13.04.2022

(511) 41, 43, 44

(540)

### HOTEL CHARLIE

(592) Slovní

(510) (41) organizování a vedení konferencí, kongresů, koncertů a seminářů, organizování kulturních a vzdělávacích akcí a výstav, organizování zábavných akcí a soutěží, provozování a pronájem sportovních zařízení, pronájem sportovních hřišť, půjčování sportovního nářadí, organizování sportovních akcí a soutěží; (43) hotelové služby, rezervace hotelů, poskytování a provoz hotelového ubytování, poskytování přechodného ubytování, rezervace přechodného ubytování, pronajímání jednacích místností, restaurace, zásobování (catering), bary, kavárny; (44) manikúra, masáže, služby kadeřnických salónů, salónů krásy, zkrášlovacích salónů, služby solárií, služby v oblasti sauny, wellness služby.

(730) **CZECH INN HOTELS s.r.o.**, Hybemská 1009/24, Praha 1, Nové Město, 11000, CZ

(740) Loskotová & partneři, patentová a známková kancelář, Ing. Gabriela Loskotová, K závětinám 727, Praha 5, Řeporyje, 15500

(210) **O-578659**

(220) 13.04.2022

(320) 13.04.2022

(511) 41, 43, 44

(540)

### HOTEL VICTORIA PRAGUE

(592) Slovní

(510) (41) organizování a vedení konferencí, kongresů, koncertů a seminářů, organizování kulturních a vzdělávacích akcí a výstav, organizování zábavných akcí a soutěží, provozování a pronájem sportovních zařízení, pronájem sportovních hřišť, půjčování sportovního nářadí, organizování sportovních akcí a soutěží; (43) hotelové služby, rezervace hotelů, poskytování a provoz hotelového ubytování, poskytování přechodného ubytování, rezervace přechodného ubytování, pronajímání jednacích místností, restaurace, zásobování (catering), bary, kavárny; (44) manikúra, masáže, služby kadeřnických salónů, salónů krásy, zkrášlovacích salónů, služby solárií, služby v oblasti sauny, wellness služby.

(730) **CZECH INN HOTELS s.r.o.**, Hybemská 1009/24, Praha 1, Nové Město, 11000, CZ

(740) Loskotová & partneři, patentová a známková kancelář, Ing. Gabriela Loskotová, K závětinám 727, Praha 5, Řeporyje, 15500

(210) **O-578657**

(220) 13.04.2022

(320) 13.04.2022

(511) 41, 43, 44

(540)

### HOTEL NATIONAL PRAGUE

(592) Slovní

(510) (41) organizování a vedení konferencí, kongresů, koncertů a seminářů, organizování kulturních a vzdělávacích akcí a výstav, organizování zábavných akcí a soutěží, provozování a pronájem sportovních zařízení, pronájem sportovních hřišť, půjčování sportovního nářadí, organizování sportovních akcí a soutěží; (43) hotelové služby, rezervace hotelů, poskytování a provoz hotelového ubytování, poskytování přechodného ubytování, rezervace přechodného ubytování, pronajímání jednacích místností, restaurace, zásobování (catering), bary, kavárny; (44) manikúra, masáže, služby kadeřnických salónů, salónů krásy, zkrášlovacích salónů, služby solárií, služby v oblasti sauny, wellness služby.

(730) **CZECH INN HOTELS s.r.o.**, Hybemská 1009/24, Praha 1, Nové Město, 11000, CZ

(740) Loskotová & partneři, patentová a známková kancelář, Ing. Gabriela Loskotová, K závětinám 727, Praha 5, Řeporyje, 15500

(210) **O-578660**

(220) 13.04.2022

(320) 13.04.2022

(511) 41, 43, 44

(540)

### HOTEL EXCELSIOR PRAGUE

(592) Slovní

(510) (41) organizování a vedení konferencí, kongresů, koncertů a seminářů, organizování kulturních a vzdělávacích akcí a výstav, organizování zábavných akcí a soutěží, provozování a pronájem sportovních zařízení, pronájem sportovních hřišť, půjčování sportovního nářadí, organizování sportovních akcí a soutěží; (43) hotelové služby, rezervace hotelů, poskytování a provoz hotelového ubytování, poskytování přechodného ubytování, rezervace přechodného ubytování, pronajímání jednacích místností, restaurace, zásobování (catering), bary, kavárny; (44) manikúra, masáže, služby kadeřnických salónů, salónů krásy, zkrášlovacích salónů, služby solárií, služby v oblasti sauny, wellness služby.

(730) **CZECH INN HOTELS s.r.o.**, Hybemská 1009/24, Praha 1, Nové Město, 11000, CZ

(740) Loskotová & partneři, patentová a známková kancelář, Ing. Gabriela Loskotová, K závětinám 727, Praha 5, Řeporyje, 15500

(210) **O-578658**

(220) 13.04.2022

(320) 13.04.2022

(511) 41, 43, 44

(540)

### HOTEL CONTINENTAL PRAGUE

(592) Slovní

(510) (41) organizování a vedení konferencí, kongresů, koncertů a seminářů, organizování kulturních a vzdělávacích akcí a výstav, organizování zábavných akcí a soutěží, provozování a pronájem sportovních zařízení, pronájem sportovních hřišť, půjčování sportovního nářadí, organizování sportovních akcí a soutěží; (43) hotelové služby, rezervace hotelů, poskytování a provoz hotelového ubytování, poskytování přechodného ubytování, rezervace přechodného ubytování, pronajímání jednacích místností, restaurace, zásobování (catering), bary, kavárny; (44) manikúra, masáže, služby kadeřnických salónů, salónů krásy, zkrášlovacích salónů, služby solárií, služby v oblasti sauny, wellness služby.

(730) **CZECH INN HOTELS s.r.o.**, Hybemská 1009/24, Praha 1, Nové Město, 11000, CZ

(740) Loskotová & partneři, patentová a známková kancelář, Ing. Gabriela Loskotová, K závětinám 727, Praha 5, Řeporyje, 15500

(210) **O-578699**

(220) 17.04.2022

(320) 17.04.2022

(511) 35

(540)



(593) Obrazová

(510) (35) maloobchod a velkoobchod s rostlinami, potravinami, květinami a smíšeným zbožím.

(591) Barevná

(730) **Zahrada Flora s.r.o.**, č. p. 350, Úvalno, 79391, CZ

(210) **O-578700**  
(220) 17.04.2022  
(320) 17.04.2022  
(511) 35, 43  
(540)



(593) Obrazová  
(510) (35) maloobchod a velkoobchod s rostlinami, potravinami, květinami a smíšeným zbožím, marketing; (43) restaurace.  
(591) Barevná  
(730) **Zahrada Flora s.r.o.**, č. p. 350, Úvalno, 79391, CZ

(210) **O-578703**  
(220) 19.04.2022  
(320) 19.04.2022  
(511) 7, 9, 19  
(540)

## KERAMTECH

(592) Slovní  
(510) (7) keramické filtry pro filtraci hliníkových a cínových slitin, keramické součásti vtokových systémů pro odlévání odlitků ze slitin s obsahem hliníku a cínu, elektrotechnické výrobky keramické (svorkovnice, průchodky, koncovky, izolátory), technická a slévárenská keramika (části strojů), keramické filtry pro filtraci tavenin železných a neželezných kovů, filtry, formy (části strojů), licí formy (části strojů), zařízení a stroje pro tváření keramiky, vložky pro filtrační zařízení, stroje pro zpracování a úpravu materiálů - obráběcí stroje a jejich součásti, stroje slévárenské, technologické průmyslové strojní celky, čisticí filtry ochlazovacího vzduchu (pro motory), technický porcelán pro použití v průmyslu v rámci této třídy, diamantové řezné kotouče (části strojů), řezné kotouče (části strojů), brusné kotouče (části strojů), brusky (stroje), brusky nástrojové (ostříčky), brusné kameny (části strojů), řezné nože (části strojů), čerpadla, dělicí stroje, drtiče, důlní stroje, elektrické generátory, hořáky na řezání, hřídele, jeřáby, kartáče (části strojů), kladiva (části strojů), lisy, ložiska (části strojů), pohonné mechanismy jiné než pro pozemní vozidla, mycí zařízení, nože (části strojů), pily, stroje pro pivovary, rypadla, řezací stroje, sekáče (strojní), obráběcí stroje, vrtací hlavy a korunky (části strojů), vrtací stroje, výtahová zařízení, čisticí zařízení na stroje, řemeny pro řemenice, čerpadla, alternátory, armatury pro parní kotle, stroje na asfaltování, automatické kotvy pro námořní účely, balící stroje, barvicí stroje, barvicí zařízení pro tiskařské stroje, stříkačky pistole barvy, beranidla (stroje), brusky, brusné kotouče, brzdová obložení s výjimkou brzdových obložení pro vozidla, brzdové čelisti s výjimkou brzdových čelistí pro vozidla, bubny (části strojů), buldozery, buchary, čerpadla, čisticí přístroje, člunky (části strojů), dávkovače lepicí pásky (stroje), dělicí stroje, děrovačky, desky pro plochý tisk, dmychadla, dojící stroje, drážkovače, dynamy, ejektory, elektrická zařízení k ovládní záclon nebo rolet, dopravníky, důlní stroje, elektricky poháněné kartáče, etiketovací stroje, filtrovací stroje, elektrické generátory, elevátory, eskalátory, pohyblivá schodiště, fukary, hnací stroje, hrabací stroje, hřídele, hnětací stroje, hoblovky, hladicí lisy, hydraulická ovládací zařízení pro stroje, motory a hnací stroje, hydraulické otvírače a zavírače dveří, hydraulické turbíny, chladicí zařízení, jeřáby, kalolisy, karburátory, kardanové spojky, katalyzátory pro motory a stroje (nikoliv pro

motorová vozidla), kladkostroje, klepací stroje, klikové skříně pro stroje, motory a hnací stroje, kloubové spojky, kompresory, kondenzační zařízení, konvertory pro ocelárny, konzoly, kotlové trubky, kovací stroje, kroužky (klece), kuchyňské stroje elektrické, látačí stroje, stroje na zpracování kůže, elektrické lešticí stroje, letecké motory, mandly, matrice, maznice, měchy, membrány pro čerpadla, mlecí stroje, motory, s výjimkou motorů pro pozemní vozidla, mycí linky na automobily, nádrže expanzní (části strojů), nápravy pro stroje, navijáky, natěračské stroje, nýtovací stroje, nožní pohony, obráběcí stroje, obtahovací brusky, obrubovací - lemovací stroje, obráběcí stroje, odlučovače, odmašťovací zařízení, odsávací stroje pro průmyslové účely, odstředivky, odvzdušňovače, ohýbací stroje, oplachovací stroje, ochranné kryty (části strojů), oplétací stroje, otvírače a zavírače dveří, ovládací kabely pro stroje, motory a hnací stroje, ovládací mechanismy pro stroje, motory a hnací stroje, ozubená kola, jiná než pro pozemní vozidla, pákové buchary, papírenské stroje, generátory, pěstovací stroje, písky, pívná čerpadla, plečky, pneumatická kladiva, podavače papíru, pohonné mechanismy, jiné než pro pozemní vozidla, prací stroje, proudové motory, s výjimkou motorů pro pozemní vozidla, přehříváče, přepravníky, redukční převody, jiné než pro pozemní vozidla, regulátory, převodové skříně, s výjimkou převodovek pro pozemní vozidla, rozprašovače vůní nebo dezinfekčních prostředků, rozstřikovače odpadních vod, adhezni (třecí) řemeny pro řemenice, řemeny pro dynamy, pro dopravníky, pro stroje, řemeny pro výtahy, řemeny třecí pro řemenice, řemeny ventilátorů pro motory a hnací stroje, řetěz k elevátoru (část stroje), řetězy hnací jiné než pro pozemní vozidla, hnací stroje, secí stroje, sekačky, separátory, skříně klikové pro stroje, motory a hnací stroje, slévárny, směšovací zařízení (palivová) pro spalovací motory, soukolí (části strojů), zapalovací zařízení pro spalovací motory, spojky, s výjimkou spolek pro pozemní vozidla, spojovací části (části strojů), statory, stojany strojů, stříhací stroje elektrické, suportové skříně (krycí desky soustruhu), suporty (části strojů), sušící stroje, šamponovací stroje a přístroje na koberce, elektrické, šicí stroje, stroje na tažení kovů, šrotovníky, stroje pro textilní průmysl, stroje na odlévání tiskařských písmen, tiskařské lisy pro tisk na plech, tiskařské stroje, tkalcovské stavy, tlumiče pro motory a hnací stroje, tlouky (stroje), třídící a loupací stroje, turbíny, s výjimkou turbín pro pozemní vozidla, tvářecí stroje, typografické lisy, uhlíkové kartáče elektrické, upínací desky (stoly) pro stroje, ústrojí převodová, jiná než pro pozemní vozidla, válce pro motory a hnací stroje, válečková ložiska, větráky pro motory a hnací stroje, vnitřní závítovky (matkořezy), vodní napáječe, volnoběžky, s výjimkou volnoběžek pro pozemní vozidla, vrtací stroje, vrtáky, vrtná zařízení, včetně plovoucích, výměníky tepla, výfuky pro motory a hnací stroje, vypouštěcí kohouty, vyorávače, výsypky mechanické, vývěvy, vzduchové pistole na vytlačování tmelů, vzduchové polštáře (zařízení na manipulaci s nákladem), vznášedla, zachytávače a sběrače bláta, zapalovací induktry, zápusťkové lisovací stroje, zatavovací stroje pro průmyslové účely, zásobníky s mechanickým výsypem, zdvihací zařízení, zdviháky, zemědělské dopravníky, zemědělské stroje, zplynovače, žací a vázací stroje, ždímačky pro prádelny, žehlicí stroje, stroje na stavbu železnice, žhavicí svíčky pro naftové motory; (9) elektrotechnické výrobky keramické, zejména svorkovnice, koncovky, izolátory, přístroje a nástroje pro vedení, přepínání, přeměnu, akumulaci, regulaci nebo řízení elektrického proudu, elektrické kabely, elektrické regulátory, elektrické vodiče, elektrické vypínače a spínače, elektrické zásuvky, elektrické zástrčky, jističe, měniče (elektrotechnika), odbočnice (elektrotechnika), objímky elektrických kabelů, přístroje a nástroje vědecké, námořní, geodetické, fotografické, filmové, optické, přístroje pro vážení, měření, signalizaci, kontrolu (inspekci), záchranu a přístroje pro vyučování, přístroje pro záznam, převod, reprodukci zvuku nebo obrazu, automatické distributory a mechanismy pro přístroje a mince, zapisovací pokladny, počítačací stroje, přístroje pro zpracování informací, počítače, informace a záznamy na nosičích zařazených ve třídě 9, elektronická data a databáze, informační produkty v elektronických, datových, informačních a telekomunikačních sítích všeho druhu, software a hardware, periodika a knihy v elektronické podobě, databázové produkty zařazené ve třídě 9, nosiče dat či záznamů včetně audiokazet nahrané i nenahrané, elektronické, datové nebo informační sítě, multimediální aplikace na nosičích zařazených ve třídě 9 nebo v sítích, interaktivní a grafické programy, software, zejména pro systémy pro přenos dat, dešifrovací soustavy, platební karty nebo magnetické a čipové karty pro použití v bankovníctví, pojišťovnictví, v oblasti služeb a v obchodním styku, mezinárodní platební karty, elektronické peněženky, čipy, multimediální nebo informační katalogy, audiovizuální programy a díla, exponované filmy, hudební díla na nosičích, CD disky, programové vybavení pro počítače, software, hardware výpočetní, komunikační nebo informační techniky, elektronické databáze a databázové produkty, informace a záznamy na nosiči s výjimkou nosičů papírových ze třídy 16, informace a data na nosičích nebo i v



elektronických, datových, informačních, počítačových a komunikačních sítích, související software a hardware, elektronické, datové nebo informační nebo komunikační nebo výpočetní sítě včetně jednotlivých součástí a náhradních dílů obsažených ve třídě 9, multimediální aplikace, počítačové hry, identifikátor typu dat informačních technologií, hasicí přístroje; (19) keramické filtry pro průmysl, pro filtraci hliníkových a cínových slitin, keramické součásti vtokových systémů pro odlévání odlitků ze slitin s obsahem hliníku a cínu, technická a slévárenská keramika, keramické filtry pro filtraci tavenin železných a neželezných kovů, ličí formy (nekovové), neohebné trubky nekovové pro stavebnictví, přenosné konstrukce nekovové, beton, břidlice, cement a cementové desky, cihly, lepenka dehtovaná a pro stavební účely, nekovové dlaždice na podlahy, na stěny a pro stavebnictví, stavební dřevo, nekovové dveře, geotextilie, stavební kámen, kamenina pro stavebnictví, nekovové konstrukce, střešní krokve a krytiny, křemenný písek, latě, lemování střech, nekovová lešení, lišty nekovové, malta, též suché maltové směsi, malta stavební, mozaiky pro stavebnictví, mramor, nátěrové hmoty pro stavebnictví, nekovové nosníky, nekovové obklady, nekovové obklady stěn a zdí, obklady vinylové, nekovová obložení ve stavebnictví, obložení dřevěná, ohnivzdorné cementové ochranné vrstvy, nekovové okenice, nekovová dveřní okénka, nekovové rámy, nekovové okenní rámy, omítky, též sanační a strukturální omítky, omítkové směsi i hotové, zateplené omítky, opuka, nekovové stavební panely, nekovové pláště budov, papír pro stavebnictví, nekovové ploty, plst pro stavební účely, parketové podlahy, vlysy u podlah, podlahy nekovové, též lité, prkna, nekovové překlady okenní a dveřní, překližka, nekovové příčky, rákos pro stavební účely, venkovní rolety kromě kovových a textilních, řezivo, nekovové římsy a lišty pro římsy, sádra, sádrové bloky, sádrokartony, sádrovec, nekovová schodiště, nekovové schody a stupně, nekovové přenosné stavby, nekovové stavební hmoty, nekovové stropy, struska jako stavební hmota, šindele, škvára, štěrky i drcené, střešní nekovové tašky, nekovové trámy, nekovové drenážní trubky, kameninové trubky, nekovové trubky, tvárnice, úžlabí střech nekovová, vápenec, materiály na stavbu a pokryv či potahy vozovky, nekovové výztuže pro stavebnictví, nekovové zárubně dveří, nekovové okapní žlaby, žáruvzdorné materiály, směla, asphalt, nekovové pomníky – vše v rámci třídy 19.

- (730) **KERAMTECH s. r. o.**, Horská 139, Žalčář, 54201, CZ  
(740) **DANĚK & PARTNERS** Advokátní a patentová kancelář, Ing. Dr. Vilém Daněk, patentový zástupce, Vinohradská 403/17, Praha 2, Vinohrady, 12000

- (210) **O-578714**  
(220) 19.04.2022  
(320) 19.04.2022  
(511) 37, 39, 41, 42  
(540)



ENERGETICKY  
NEZÁVISLÉ  
BEZPEČNÉ  
MĚSTO

- (593) Obrazová  
(510) (37) stavební dozor a dohled, stavitelství, developerské služby (stavebnictví), poradenství v oblasti stavebnictví; (39) poradenství vztahující se k rozvodům energie z obnovitelných zdrojů; (41) školení a kurzy; (42) poradenství a projektové studie v oblasti stavebnictví (návrhy, projekty), energetické audity, konzultace v oblasti energetických technologií, technický dozor, konzultační a poradenská činnost v oblasti energetických technologií a projektů, poradenské služby vztahující se k využívání energie v oblasti obnovitelných zdrojů.  
(730) **JACOB Management, a.s.**, Radlická 112/22, Praha 5, Smíchov, 15000, CZ

- (740) Mgr. Jitka Vejražková, Pod Harfou 938/38, Praha 9, Vysočany, 19000

- (210) **O-578716**  
(220) 19.04.2022  
(320) 19.04.2022  
(511) 37, 39, 41, 42  
(540)



AGENTURA PRO  
ENERGETICKY  
NEZÁVISLÉ  
STAVBY

- (593) Obrazová  
(510) (37) stavební dozor a dohled, stavitelství, developerské služby (stavebnictví), poradenství v oblasti stavebnictví; (39) poradenství vztahující se k rozvodům energie z obnovitelných zdrojů; (41) školení a kurzy; (42) poradenství a projektové studie v oblasti stavebnictví (návrhy, projekty), energetické audity, konzultace v oblasti energetických technologií, technický dozor, zprostředkovatelská, konzultační a poradenská činnost ve výše uvedených oblastech, poradenské služby vztahující se k využívání energie v oblasti obnovitelných zdrojů.  
(730) **JACOB Management, a.s.**, Radlická 112/22, Praha 5, Smíchov, 15000, CZ  
(740) Mgr. Jitka Vejražková, Pod Harfou 938/58, Praha 9, Vysočany, 19000

- (210) **O-578717**  
(220) 19.04.2022  
(320) 19.04.2022  
(511) 41, 42, 45  
(540)



INSTITUT  
PRO CIVILNÍ  
OCHRANU  
A PŘEŽITÍ OSOB

- (593) Obrazová  
(510) (41) školení a poradenství, team building, kurzy a trénink, vše se zaměřením na civilní ochranu a obranu osob, nácvik dovedností pro krizové situace, nácvik využívání ochranných technik a pomůcek v krizových a nestandardních situacích, školení a nácvik outdoorových technik; (42) poradenství a projektové studie v oblasti stavitelství; (45) poradenství v oblasti civilní ochrany, poradenství v oblasti osobní ochrany, poradenství v oblasti fyzické bezpečnosti, poradenství v oblasti před zářením.  
(730) **JACOB Management, a.s.**, Radlická 112/22, Praha 5, Smíchov, 15000, CZ  
(740) Mgr. Jitka Vejražková, Pod Harfou 938/58, Praha 9, Vysočany, 19000

(210) **O-578734**

(220) 20.04.2022

(320) 20.04.2022

(511) 3, 5, 25

(540)

## CANACORILIN

(592) Slovní

(510) (3) přípravky pro bělení a jiné prací prostředky, přípravky pro čištění, leštění, odmašťování a broušení; (5) farmaceutické a veterinářské výrobky, hygienické výrobky pro léčebné účely, dietní potraviny a dietetické přípravky pro léčebné nebo veterinární účely, potraviny pro batolata, potravní doplňky pro lidskou potřebu a pro zvířata, náplasti, obvazový materiál, materiály pro plombování zubů a pro zubní otisky, dezinfekční přípravky, výrobky pro hubení škodlivých zvířat, fungicidy, herbicidy; (25) oděvy, obuv, kloboučnické zboží.

(730) **EPIDERMA s.r.o.**, Jankovcova 1595/14, Praha 7, Holešovice, 17000, CZ

(740) Macek and Partners, Mgr. Jiří Macek, Sázavská 751/16, Praha 2, Vinohrady, 12000

(210) **O-578736**

(220) 20.04.2022

(320) 20.04.2022

(511) 20, 21, 45

(540)



(593) Obrazová

(510) (20) pohřební urny, ozdoby na rakve nekovové, podpěry pro vystavování uměleckých a upomínkových předmětů, otisky tlapek ze sádry, pohřební rakve; (21) dekorativní předměty ze skla se zataveným popelem, pietní a funerální předměty ze skla, porcelánu a keramiky, skleněné sochy, upomínkové předměty ze skla; (45) pohřební a kremační služby, provozování pohřebišť, kolumbárií a krematorií, kremace, zpopelňování, zpopelňování kadáverů.

(591) Barevná

(730) **Memory Servis s.r.o.**, Dubice 32, Česká Lípa, 47001, CZ

(740) RETROPATENT s.r.o., Dobiášova 1246/29, Liberec, Liberec VI-Rochlice, 46006

(210) **O-578742**

(220) 20.04.2022

(320) 20.04.2022

(511) 11, 20, 21

(540)

## kielle

(592) Slovní

(510) (11) přístroje pro rozvod a úpravu vody, sanitární technika a sanitární zařízení, přístroje a zařízení pro osvětlení, přístroje pro topení a chlazení, přístroje pro sušení, přístroje pro ventilaci, přístroje pro klimatizaci, dřezy, vodovodní baterie, sprchy, koupací vany, hydromasážní vany, sprchové vany a vaničky, vířivky, sprchové kouty a boxy, hydromasážní systémy, hydromasážní panely, vanové zástěny, umyvadla, WC mísy, záchodová sedátka, bidety, pisoáry, zařízení pro filtraci a ohřívání vody, přístroje pro klimatizaci, chlazení, přístroje a zařízení pro sauny, přístroje a zařízení pro infrasauny, saunová zařízení, zařízení k zvlhčování i odvlhčování vzduchu, odsavače par, regulační technika související s vytápěním nebo klimatizací, ventilátory, ventilátory pro osušení rukou nebo klimatizace; (20)

koupelnový nábytek, zrcadla, věšáky a háčky nekovové; (21) náčiní a nádoby určené pro koupelny, koše, dávkovače mýdla, obaly a mísky na mýdlo, dávkovače na toaletní papíry, zásobníky na papírové ručníky, skleněné a porcelánové výrobky určené k užití v koupelně, sušáky na prádlo.

(730) **SANITINO s.r.o.**, Moravská 1259, Litomyšl, Litomyšl-Město, 57001, CZ

(740) Ing. Petr Soukup, tř. Svobody 43/39, Olomouc, 77900

(210) **O-578747**

(220) 20.04.2022

(320) 20.04.2022

(511) 9, 38, 41

(540)

## CARPE DIEM

(592) Slovní

(510) (9) nahrané filmy, audiovizuální díla na nosičích, filmy a hudební díla na nosičích nebo v elektronické podobě nebo ke stažení, záznamy v elektronické podobě; (38) služby televizního vysílání, streaming dat, vysílání televizních pořadů, podcasting, přenos audio a video obsahu přes počítačové sítě, telekomunikační služby poskytované přes platformy a portály na internetu; (41) zábava, televizní zábava, televizní seriály, filmové, video a divadelní zábavní služby, psaní scénářů, s výjimkou reklamních, psaní filmových scénářů, příprava televizních programů a seriálů, poskytování videí a seriálů online bez možnosti stažení.

(730) **Štěpán Jakub**, Jihozápadní IV 2321/3, Praha 4, Záběhlice, 14100, CZ

(740) Mgr. Jitka Vejražková, Pod Harfou 938/58, Praha 9, Vysočany, 19000

(210) **O-578749**

(220) 20.04.2022

(320) 20.04.2022

(511) 35, 43, 44

(540)

## RELAX 4 YOU

(592) Slovní

(510) (35) poskytování obchodní asistence při zřizování franšiz, provozování online trhu pro kupující a prodejce výrobků a služeb, propagační a reklamní služby, reklamní a marketingové služby, reklamní služby, konzultační a poradenské služby a pomoc v oblasti reklamní, marketingové a propagační činnosti; (43) poskytování jídla a nápojů, zajištění stravování; (44) zdravotní lázeňské služby pro zdraví a wellness těla a ducha, provozování saun, zdravotní péče v oblasti relaxační terapie, masáže, sportovní masáže.

(730) **Light In Space SE**, Petrohradská 216/3, Praha 10, Vršovice, 10100, CZ

(210) **O-578750**

(220) 20.04.2022

(320) 20.04.2022

(511) 6, 7, 9, 11, 35, 37

(540)

(593) Obrazová

(510) (6) kovové stavební a konstrukční materiály, kovové trubky, kovové stavební materiály přenosné, kovové stavební výrobky a kovové železářské zboží, kovové armatury, plechy, dráty, kabely a lišty; (7) elektrická pájedla; (9) přístroje a nástroje vědecké, fotografické, filmové, optické, přístroje pro vážení, měření, signalizaci, kontrolu, záchranu a pro vyučování, přístroje a nástroje pro vedení, přepínání, přeměnu, akumulaci, regulaci nebo řízení elektrického proudu, kabely a vodiče elektrické a elektronické, elektrické

výbojky jiné než pro osvětlení, bateriové startéry a startéry pro zářivky, zásuvkové a elektrické kolíkové lišty, světelné zdroje (blesky) pro fotografické účely, jističe, relé elektrická a elektronická, domovní rozvaděče, stykače, elektrické vidlice (zástrčky), elektrické zásuvky, svorky (elektrotechnika), svorkovnice, spínače, ovladače elektrické a elektronické, multifunkční dotyková tlačítka a tlačítka zvonků, kabelová oka (elektrotechnika), spojky (elektrotechnika); (11) přístroje pro osvětlení, topení, výrobu páry, pro vaření, přístroje chladicí, pro sušení, ventilaci, rozvod vody a sanitární zařízení, zařízení pro klimatizaci, ohřívadla, varné náčiní elektrické, žárovky, elektrické osvětlovací výbojky, zářivky, tlumivky, elektrické světelné zdroje, elektrické sporáky, chladničky, přímotopné panely, průtokové ohříváče, elektrické zásobníky vody, osušovače rukou, průmyslová svítidla venkovní; (35) maloobchod a velkoobchod s elektromateriálem, internetový obchod (e-shop) s elektromateriálem; (37) elektroinstalační služby.

(591) Barevná

(730) JAKUB a.s., Kolbenova 568/29, Praha 9, Hloubětín, 19800, CZ

(740) Advokátní kancelář BŘESKÝ, HEIPLÍK, VOSÁTKA, s.r.o., Mgr. Martin Heiplík, Botičská 1936/4, Praha 2, Nové Město, 12800

(210) O-578751

(220) 20.04.2022

(320) 20.04.2022

(511) 6, 7, 9, 11, 35, 37

(540)

**JAKUB**  
velkoobchod elektromateriálu

(593) Obrazová

(510) (6) kovové stavební a konstrukční materiály, kovové trubky, kovové stavební materiály přenosné, kovové stavební výrobky a kovové železářské zboží, kovové armatury, plechy, dráty, kabely a lišty; (7) elektrická pájedla; (9) přístroje a nástroje vědecké, fotografické, filmové, optické, přístroje pro vážení, měření, signalizaci, kontrolu, záchranu a pro vyučování, přístroje a nástroje pro vedení, přepínání, přeměnu, akumulaci, regulaci nebo řízení elektrického proudu, kabely a vodiče elektrické a elektronické, elektrické výbojky jiné než pro osvětlení, bateriové startéry a startéry pro zářivky, zásuvkové a elektrické kolíkové lišty, světelné zdroje (blesky) pro fotografické účely, jističe, relé elektrická a elektronická, domovní rozvaděče, stykače, elektrické vidlice (zástrčky), elektrické zásuvky, svorky (elektrotechnika), svorkovnice, spínače, ovladače elektrické a elektronické, multifunkční dotyková tlačítka a tlačítka zvonků, kabelová oka (elektrotechnika), spojky (elektrotechnika); (11) přístroje pro osvětlení, topení, výrobu páry, pro vaření, přístroje chladicí, pro sušení, ventilaci, rozvod vody a sanitární zařízení, zařízení pro klimatizaci, ohřívadla, varné náčiní elektrické, žárovky, elektrické osvětlovací výbojky, zářivky, tlumivky, elektrické světelné zdroje, elektrické sporáky, chladničky, přímotopné panely, průtokové ohříváče, elektrické zásobníky vody, osušovače rukou, průmyslová svítidla venkovní; (35) maloobchod a velkoobchod s elektromateriálem, internetový obchod (e-shop) s elektromateriálem; (37) elektroinstalační služby.

(591) Barevná

(730) JAKUB a.s., Kolbenova 568/29, Praha 9, Hloubětín, 19800, CZ

(740) Advokátní kancelář BŘESKÝ, HEIPLÍK, VOSÁTKA, s.r.o., Mgr. Martin Heiplík, Botičská 1936/4, Praha 2, Nové Město, 12800

(210) O-578752

(220) 20.04.2022

(320) 20.04.2022

(511) 25, 26, 35

(540)



(593) Obrazová

(510) (25) kožené bundy, kožené pásky k oděvům, kožené oděvy, kožené kalhoty, kožené obleky a kombinézy, bundy krátké, bundy, dámské oděvy, dámské svrchní oděvy, dlouhé bundy, kalhoty, motocyklové bundy, opasky, parky, pláště, boty, kožená obuv, motocyklistické boty, obuv, jiná než sportovní, obuv pánská; (26) spony na opasky, spony na oděvy, přezky, spony, přezky na obuv, ozdoby na obuv, ozdobné prvky na oděvy, odznaky ozdobné (knoflíky), oděvní kroužky; (35) maloobchodní prodej oblečení, maloobchodní prodej obuvi, maloobchodní služby zaměřené na prodej oděvů a oděvních doplňků, maloobchodní služby zásilkového prodeje oděvů (s výjimkou dopravy), on line maloobchodní služby zaměřené na oděvy.

(730) Mikl Rostislav, U Pivovaru 481, Lukov, 76317, CZ

(740) Mgr. PETR ŽIŽKA, LL.M., advokátní kancelář, Mgr. Petr Žižka LL.M., advokát, Sedláčkova 209/16, Plzeň, Vnitřní Město, 30100

(210) O-578753

(220) 20.04.2022

(320) 20.04.2022

(511) 6, 7, 9, 11, 35, 37

(540)



(593) Obrazová

(510) (6) kovové stavební a konstrukční materiály, kovové trubky, kovové stavební materiály přenosné, kovové stavební výrobky a kovové železářské zboží, kovové armatury, plechy, dráty, kabely a lišty; (7) elektrická pájedla; (9) přístroje a nástroje vědecké, fotografické, filmové, optické, přístroje pro vážení, měření, signalizaci, kontrolu, záchranu a pro vyučování, přístroje a nástroje pro vedení, přepínání, přeměnu, akumulaci, regulaci nebo řízení elektrického proudu, kabely a vodiče elektrické a elektronické, elektrické výbojky jiné než pro osvětlení, bateriové startéry a startéry pro zářivky,

zásuvkové a elektrické kolíkové lišty, světelné zdroje (blesky) pro fotografické účely, jističe, relé elektrická a elektronická, domovní rozvaděče, stykače, elektrické vidlice (zástrčky), elektrické zásuvky, svorky (elektrotechnika), svorkovnice, spínače, ovladače elektrické a elektronické, multifunkční dotyková tlačítka a tlačítka zvonků, kabelová oka (elektrotechnika), spojky (elektrotechnika); (11) přístroje pro osvětlení, topení, výrobu páry, pro vaření, přístroje chladicí, pro sušení, ventilaci, rozvod vody a sanitární zařízení, zařízení pro klimatizaci, ohřívadla, varné náčiní elektrické, žárovky, elektrické osvětlovací výbojky, zářivky, tlumivky, elektrické světelné zdroje, elektrické sporáky, chladničky, přímotopné panely, průtokové ohříváče, elektrické zásobníky vody, osušovače rukou, průmyslová svítidla venkovní; (35) maloobchod a velkoobchod s elektromateriálem, internetový obchod (e-shop) s elektromateriálem; (37) elektroinstalační služby.

(591) Barevná

(730) JAKUB a.s., Kolbenova 568/29, Praha 9, Hloubětín, 19800, CZ

(740) Advokátní kancelář BŘESKÝ, HEIPLÍK, VOSÁTKA, s.r.o., Mgr. Martin Heiplík, Botičská 1936/4, Praha 2, Nové Město, 12800

(210) O-578754

(220) 20.04.2022

(320) 20.04.2022

(511) 6, 7, 9, 11, 35, 37

(540)

**JAKUB**  
velkoobchod elektromateriálu

(593) Obrazová

(510) (6) kovové stavební a konstrukční materiály, kovové trubky, kovové stavební materiály přenosné, kovové stavební výrobky a kovové železářské zboží, kovové armatury, plechy, dráty, kabely a lišty; (7) elektrická pájedla; (9) přístroje a nástroje vědecké, fotografické, filmové, optické, přístroje pro vážení, měření, signalizaci, kontrolu, záchranu a pro vyučování, přístroje a nástroje pro vedení, přepínání, přeměnu, akumulaci, regulaci nebo řízení elektrického proudu, kabely a vodiče elektrické a elektronické, elektrické výbojky jiné než pro osvětlení, bateriové startéry a startéry pro zářivky, zásuvkové a elektrické kolíkové lišty, světelné zdroje (blesky) pro fotografické účely, jističe, relé elektrická a elektronická, domovní rozvaděče, stykače, elektrické vidlice (zástrčky), elektrické zásuvky, svorky (elektrotechnika), svorkovnice, spínače, ovladače elektrické a elektronické, multifunkční dotyková tlačítka a tlačítka zvonků, kabelová oka (elektrotechnika), spojky (elektrotechnika); (11) přístroje pro osvětlení, topení, výrobu páry, pro vaření, přístroje chladicí, pro sušení, ventilaci, rozvod vody a sanitární zařízení, zařízení pro klimatizaci, ohřívadla, varné náčiní elektrické, žárovky, elektrické osvětlovací výbojky, zářivky, tlumivky, elektrické světelné zdroje, elektrické sporáky, chladničky, přímotopné panely, průtokové ohříváče, elektrické zásobníky vody, osušovače rukou, průmyslová svítidla venkovní; (35) maloobchod a velkoobchod s elektromateriálem, internetový obchod (e-shop) s elektromateriálem; (37) elektroinstalační služby.

(730) JAKUB a.s., Kolbenova 568/29, Praha 9, Hloubětín, 19800, CZ

(740) Advokátní kancelář BŘESKÝ, HEIPLÍK, VOSÁTKA, s.r.o., Mgr. Martin Heiplík, Botičská 1936/4, Praha 2, Nové Město, 12800

(210) O-578762

(220) 20.04.2022

(320) 20.04.2022

(511) 9

(540)

**LESY**  
SUNHM

(593) Obrazová

(510) (9) elektrické baterie, nabíječky elektrických baterií, nabíječky baterií, solární baterie, solární panely na výrobu elektřiny, měniče [elektrotechnika], elektrické akumulátory, integrované obvody, elektrická zařízení pro dálkové řízení průmyslových procesů, elektrická komunikační zařízení.

(730) Shenzhen lishengyuan Electronic Technology Co., Ltd., 101, building 6, No.5-2, Inner ring road, Shanxia community, Pinghu street, Longgang District, Shenzhen, 518000, CN

(740) Mgr. Zuzana Šimonovská LL.M., Jaselská 311/25, Praha 6, Dejvice, 16000

(210) O-578774

(220) 21.04.2022

(320) 21.04.2022

(511) 28, 35, 41

(540)

**Dušani**

(593) Obrazová

(510) (28) plyšová medvídky, oděvy pro plyšové medvídky, panenky, oblečení pro panenky, ozdoby na vánoční stromček (s výjimkou osvětlení a cukrovinek); (35) maloobchodní prodej materiálů pro výtvarníky, maloobchodní prodej nití, maloobchodní prodej přízí, maloobchodní prodej šicí potřeb, maloobchodní prodej tkanin, maloobchodní služby týkající se umělých kožesin, maloobchodní služby v oblasti módních doplňků, pořádání výstav pro obchodní či reklamní účely, prezentace výrobků v komunikačních médiích pro účely maloobchodu, předvádění zboží; (41) organizování kurzů, poskytování vzdělávacích kurzů, zajištění instruktážních kurzů, vedení dálkových kurzů, vedení výukových kurzů, pořádání instruktážních kurzů, dálkové vzdělávání, vedení kurzů, seminářů a workshopů, příprava a pořádání vzdělávacích kurzů, korespondenční kurzy vztahující se k řemeslné výrobě, online vydávání elektronických knih a časopisů, pořádání seminářů, pořádání workshopů (školení), pořádání výstav ke kulturním nebo vzdělávacím účelům, předávání know-how (odborné vzdělávání), školení, zábava.

(730) **Konečná Pavla**, Dr. Slavíka 973, Roudnice nad Labem, 41301, CZ  
(740) Mgr. PETR ŽIŽKA, LL.M., advokátní kancelář, Mgr. Petr Žížka LL.M.,  
advokát, Sedláčkova 209/16, Plzeň, Vnitřní Město, 30100

(210) **O-578799**  
(220) 23.04.2022  
(320) 23.04.2022  
(511) 44  
(540)



Studio  
**AMULET**

(593) Obrazová  
(510) (44) masérské služby, masérské studio, masáže, sportovní masáže,  
hlubkové masáže, terapeutické shiatsu masáže.  
(730) **Navrátilová Renata**, Sousední 285/21, Brno, Jehnice, 62100, CZ  
(740) Patentový zástupce, Doc. Ing. Jindřich Špaček CSc., Svatopluka Čecha  
1939/106a, Brno, Královo Pole, 61200

(210) **O-578800**  
(220) 24.04.2022  
(320) 24.04.2022  
(511) 35, 41, 44  
(540)

**NVS Pohybem se učíme**

(592) Slovní  
(510) (35) reklamní, marketingové a propagační služby; (41) služby v oblasti  
vzdělávání, zábavy a sportu, zveřejňování, oznamování a psaní textů,  
výchova, vzdělávání, zábava a sportovní činnost, cvičení (praktické  
ukázky), dálkové kurzy, dálkové vzdělávání, další vzdělávání, dálkové  
vzdělávání, akademie [vzdělávání], akademie (vzdělávání), akademické  
poradenství pro děti ve školním věku; (44) služby zdravotní péče,  
fyzioterapie, fyzická rehabilitace.  
(730) **INVT S.r.o.**, Keltská 468, Státnice, 25262, CZ

(210) **O-578818**  
(220) 25.04.2022  
(320) 25.04.2022  
(511) 31, 35, 41  
(540)

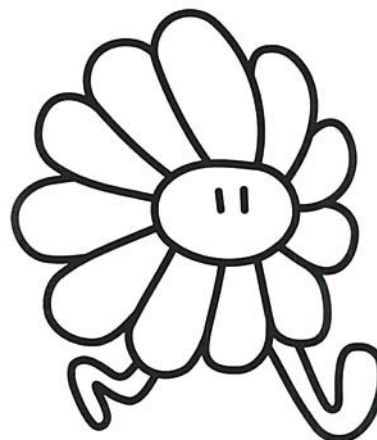

(593) Obrazová  
(510) (31) řezané květiny, sušené květiny, živé květiny, přírodní květiny,  
rozkvetlé květiny, přírodní aranžované květiny, čerstvé jedlé květiny; (35)  
maloobchodní služby zaměřené na květiny; (41) vzdělávací kurzy.  
(730) **Výkvět z. s.**, Nad zámečkem 372/46, Praha 5, Košíře, 15000, CZ

(210) **O-578821**  
(220) 25.04.2022  
(320) 25.04.2022  
(511) 44  
(540)



centrum  
telemedicínských  
služeb

(593) Obrazová  
(510) (44) lékařské služby, nemocnice, ošetrovatelské služby, služby v oblasti  
domácí ošetrovatelské péče, pronájem zdravotnického vybavení,  
telemedicína, telemedicínské služby, zdravotní péče, služby v oblasti  
domácí zdravotní péče, poskytování zdravotní péče v domácím prostředí,  
zdravotní poradenství, zdravotnická střediska.  
(730) **Ústav vývoje a klinických aplikací, z.ú.**, 17. listopadu 1790/5, Ostrava,  
Poruba, 70800, CZ

(210) **O-578822**  
(220) 25.04.2022  
(320) 25.04.2022  
(511) 35, 41, 44  
(540)



czech  
eHealth  
day

(593) Obrazová  
(510) (35) reklamní, marketingové a propagační služby, administrativní služby, administrativní zpracování dat; (41) pořádání, vedení a organizování konferencí, pořádání, vedení a organizování kongresů, pořádání a realizace workshopů (vzdělávání), organizování soutěží, pořádání soutěží, zábava, loterie, vzdělávací služby ve zdravotnictví, vzdělávací a školicí služby; (44) telemedicina, zdravotní péče, zdravotní poradenství, zdravotní poradenství a informační služby, služby v oblasti domácí zdravotní péče, telemedicínské služby.  
(730) **Ústav vývoje a klinických aplikací, z.ú.**, 17. listopadu 1790/5, Ostrava, Poruba, 70800, CZ

(210) **O-578825**  
(220) 25.04.2022  
(320) 25.04.2022  
(511) 20, 28, 35  
(540)



BabyBaba

(593) Obrazová  
(510) (20) dětská chodítka, dětské židličky, dětská vrátka, dětský nábytek, sedačky přizpůsobené pro děti, ohrádky na hraní (pro děti), ložní potřeby pro dětské postýlky (jiné než ložní prádlo), dětské sedačky, dětské ohrádky, dětské houpací sedačky, boudy pro domácí mazlíčky, boudy pro domácí zvířata, domečky na hraní pro domácí zvířata, pelíšky pro zvířata, pelíšky pro psy, pelíšky pro kočky, pelíšky pro domácí zvířata, pelechy pro domácí mazlíčky, nábytek pro domácí zvířata, domácí nábytek, dřevěné bedny na ukládání hraček, dřevěné desky k nábytku, dřevěné krabice na ukládání hraček, dřevěné police a regály (nábytek), dřevěný nábytek, dřevěný nábytek pro domácnost; (28) dětské hračky, dětské houpací sedačky, hračky pro rozvoj dětí, domečky na dětské hry, dětské domečky na hraní, hračky do dětských postýlek, víceúčelové stoly pro děti [hračky], do sebe zapadající části stavebnicových hraček, domečky pro panenky, dřevěné hračky, dřevěné kostky na stavění (hračky), figurky na hraní, herní sady, houpací sedačky (hračky), houpáčky (hračky), hračky, hrací zařízení k použití v mateřských školách, hrací podložky obsahující dětské hračky [hračky], hračky do kočárků, hračky imitující předměty používané dospělými při každodenních činnostech, hračky na stavění, hračky

prodávané jako soupravy, hračky prodávané jako stavebnice, hračky ve formě do sebe zapadajících stavebnic, hračky vyrobené ze dřeva, hry, kostky (hračky); (35) maloobchodní prodej nábytku, maloobchodní prodej školních pomůcek, maloobchodní prodej svátečních dekorací, maloobchodní prodej uměleckých děl, maloobchodní prodej zařízení do bytu, on-line maloobchodní služby zaměřené na hračky, velkoobchodní prodej hraček, velkoobchodní prodej nábytku, maloobchodní prodej hraček, maloobchodní prodej her, maloobchodní prodej oděvů, maloobchodní služby zaměřené na prodej oděvů a oděvních doplňků, maloobchodní prodej šitých hraček, maloobchodní prodej oděvů pro zvířata, maloobchodní prodej textilu pro domovy.

(591) Barevná  
(730) **Kružíková Romana**, č. p. 76, Pyšel, 67571, CZ  
(740) Mgr. PETR ŽIŽKA, LL.M., advokátní kancelář, Mgr. Petr Žížka LL.M., Sedláčkova 209/16, Plzeň, Vnitřní Město, 30100

(210) **O-578845**  
(220) 26.04.2022  
(320) 26.04.2022  
(511) 3, 21, 30  
(540)

**Fresho**

(592) Slovní  
(510) (3) přípravky pro ústní hygienu; (21) pomůcky ústní hygieny, kosmetické a hygienické potřeby a potřeby pro péči o krásu, dentální nit, elektrické zubní kartáčky, hlavice pro elektrické zubní kartáčky, mezizubní kartáčky na čištění zubů, kartáčky na zuby, dávkovače zubní pasty; (30) sladkosti (bombóny), sladké tyčinky a žvýkačky.  
(730) **Imperia Bios' s.r.o.**, Pod Lomem 272, Velké Přílepy, 25264, CZ

(210) **O-578859**  
(220) 26.04.2022  
(320) 26.04.2022  
(511) 9, 35, 36, 39, 42  
(540)



(593) Obrazová  
(510) (9) aplikační software, databáze, databáze (elektronické), platformy počítačového softwaru, počítačové databáze umístěné v globální počítačové síti nebo na internetu, počítačové programy na zpracování dat, počítačový software, systémy na zpracování dat; (35) online inzerce v počítačové síti, poskytování a pronajímání reklamního prostoru na internetu, poskytování obchodní interaktivní webové stránky s popisy, texty, obrázky, cenami, polohou, mapami a dalšími informacemi o skladech, parkovacích stáních a garážích, které je možné pronajmout, služby online tržiště pro vlastníky skladů, skladovacích prostor, parkovacích stání a garáží a zájemce o jejich pronájem, poskytování inzerce týkající se skladů, skladových prostor, parkovacích stání a garáží, propagace, služby online tržiště pro pronajímatele a nájemce skladů, skladových prostor, parkovacích stání a garáží, překlad informací do počítačových databází nebo zpracovávání obchodních nebo podnikatelských informací, včetně vytváření, zpracovávání a třídění dat v rámci databází, reklamní, marketingové a propagační služby, sběr údajů do počítačových databází, shromažďování, poskytování a třídění obchodních nebo podnikatelských informací, šíření propagačních informací, a to systemizace informací do počítačových databází, šíření reklamy pro třetí osoby, vyhledávací obchodní služby pro počítačové databáze, zprostředkování obchodů s třetími stranami; (36) realitní nabídka skladů, skladových prostor, garáží a parkovacích stání a

poskytování těchto služeb prostřednictvím globální počítačové sítě, nabídka služeb v oblasti nemovitostí, a to poskytování interaktivních webových stránek a online databáze pronajímáných nemovitostí, informací o pronájmu, popisů a obrázků pronajímáných nemovitostí, polohy a vybavení pronajímáných nemovitostí, dostupnosti a sazeb za pronájem skladů, skladových prostor, garáží a parkovacích stání, poskytování informací o realitách i prostřednictvím internetu, poskytování inzerce týkající se skladů, skladových prostor, parkovacích stání a garáží, provozování online realitních služeb pro pronajímatele a nájemce skladů, skladových prostor, parkovacích stání a garáží, realitní služby, konkrétně zprostředkování pronájmu nemovitostí pro jiné osoby prostřednictvím webových stránek, na kterých mohou uživatelé zveřejňovat a přijímat žádosti o pronájem skladů, skladových prostor, garáží a parkovacích stání, realitní služby, konkrétně zprostředkování pronájmu nemovitostí pro jiné osoby prostřednictvím webových stránek, na kterých mohou uživatelé zveřejňovat a přijímat žádosti o krátkodobý pronájem nemovitostí, služby v oblasti nemovitostí, zprostředkování nájmu (pouze nemovitosti), zprostředkování transakcí s nemovitostmi, zprostředkování v oblasti nemovitostí; (39) informační služby týkající se skladování, poradenské služby týkající se skladování, poskytování informací o dočasném skladování, poskytování internetových stránek s online možností pronájmu pro vlastníky skladů, skladovacích prostor, parkovacích stání a garáží a zájemce o jejich pronájem, pronájem míst k parkování, pronájem skladů, pronajímání skladovacích prostor, zprostředkovatelské služby v oblasti skladování; (42) návrh a vývoj počítačových databází, návrh a vývoj softwaru, návrh a vývoj webových stránek, poskytování dočasného používání online softwaru, který nelze stáhnout, pro usnadnění nabídky, vyhledávání volných skladových prostor a volných parkovacích stání a garáží, poskytování online databáze, která zájemcům umožňuje pohodlně si prohlédnout a vybrat sklady a skladové prostory, vývoj online databáze, která zájemcům umožňuje pohodlně si prohlédnout a vybrat parkovací stání a garáže, poskytování používání softwaru, který nelze stáhnout, sestavování webových stránek na internetu, služby údržby a aktualizace počítačových databází, správa počítačového softwaru, údržba databází, vývoj algoritmů pro spojení s provozovateli skladů a zájemci o skladové prostory, vývoj algoritmů pro spojení s vlastníky parkovacích stání a garáží a zájemci o parkovací stání a garáže, vývoj algoritmů pro spojení s vlastníky skladových prostorů a zájemci o skladové prostory.

- (591) Barevná  
(730) **skladuj.to s.r.o.**, Pod Sychrovem II 1038/41, Praha 10, Michle, 10100, CZ  
(740) MACEK.LEGAL, Mgr. Daniel Macek, advokát, Haštalská 1072/6, Praha 1, Staré Město, 11000

- (210) **O-578861**  
(220) 26.04.2022  
(320) 26.04.2022  
(511) 9, 16, 35, 36  
(540)



- (593) Obrazová  
(510) (9) počítačové programy, informace a data v elektronické podobě na nosičích zařazených ve třídě 9; (16) tiskoviny, publikace, letáky, formuláře, kalendáře, veškeré propagační, reklamní, inzertní, informační a instruktážní materiály spadající do této třídy, fotografie, kancelářské potřeby (s výjimkou nábytku), plastová pouzdra (kancelářské potřeby); (35) poskytování informací pojištěncům o obchodních aktivitách, vydávání reklamních textů, reklama a propagace, rozhlasová reklama, televizní reklama, rozšiřování reklamních materiálů, marketing, obchodní analýzy,

obchodní průzkum a obchodní informační služby, zprostředkování a uzavírání obchodních transakcí pro třetí osoby, zprostředkování obchodních smluv pro třetí osoby, administrativní zpracování dat, kancelářské služby, obchodní konzultační a poradenské služby, obchodní pomoc; (36) pojišťovací služby, zajišťovací činnost, poradenství v oblasti pojišťovnictví, zprostředkovatelská činnost v oblasti pojišťovnictví, finanční služby, zprostředkovatelská činnost v oblasti finančnictví, bankovní služby, poskytování informací z oblasti pojišťovnictví prostřednictvím informačních a datových médií všeho druhu, získávání finančních prostředků a sponzorování, uzavírání pojistných smluv, oceňování a odhady pro účely pojištění, finanční záruční služby.

- (591) Barevná  
(730) **Slavia pojišťovna a.s.**, Tábořská 940/31, Praha 4, Nusle, 14000, CZ  
(740) Rott, Růžička & Guttman a spol., Vyskočilova 1566, Praha 4, Michle, 14000

- (210) **O-578871**  
(220) 27.04.2022  
(320) 27.04.2022  
(511) 35, 41, 42  
(540)

# REDMEDIA

- (593) Obrazová  
(510) (35) distribuce propagačních materiálů, marketingové služby, marketingové a reklamní poradenství, poradenství v oblasti marketingového rozvoje obchodních značek jiných osob, nákup a vyjednávání reklamního prostoru, podpora prodeje, poskytování obchodních informací, poskytování obchodních informací vztahujících se k reklamě, propagaci a marketingu, pořádání kulturních, sportovních, obchodních a zábavních atrakcí k propagačním účelům, propagační služby, průzkum trhu, reklamní služby, shromažďování a analýza dat, služby v oblasti identity firem (korporátní identita), služby reklamní agentury, služby online marketingu, veškeré formy a prostředky propagace ve všech druzích komunikačních prostředků a všemi druhy nosičů informací, vytváření pozitivních vztahů s veřejností (public relations); (41) animace, editace audio a video nahrávek, editace napsaného textu, fotografický střih, fotografické zpravodajství, pořádání a organizování konferencí, seminářů, symposií a kongresů jménem druhých osob, prezentace živých vystoupení, produkce videí a filmů, redakční služby, služby fotografické knihovny, služby vzdělávání a školení, vydavatelské služby, zábavní služby, zhotovování audio a video nahrávek, žurnalistické služby, veškeré poradenské a konzultační služby vztahující se k výše uvedeným službám ve tř. 41; (42) design marketingových materiálů, design webových stránek, grafický design, grafické návrhy, konzultace týkající se webových stránek, obalový design, poradenské služby ve vztahu k informačním technologiím, designu multimediálních prezentací a interaktivních her, produktový design a vývoj, počítačové poradenství, počítačové programování, projektování, realizace, údržba, servis a správa webových stránek pro druhé osoby, poskytování služeb web analýzy, vytváření a navrhování webových stránek pro druhé osoby, vytváření, udržování a hosting webových stránek druhých osob, web optimalizace a optimalizace pro vyhledávače informací (služby programátorů).

- (591) Barevná  
(730) **Lion Communications s.r.o.**, Boudníkova 2514/5, Praha 8, Libeň, 18000, CZ

(210) **O-578873**

(220) 27.04.2022

(320) 27.04.2022

(511) 5, 35, 40

(540)

**EREKCIN**

(592) Slovní

(510) (5) tobolky na bázi rostlin pro zvýšení mužské potence, potravinové doplňky (dietetické a výživné přípravky pro léčení erektilní dysfunkce a k podpoře erekce), potravinové doplňky pro neléčebné účely (zařazené do této třídy) a obsahující živočišné látky na podporu erekce, potravinové doplňky pro neléčebné účely (zařazené do této třídy) a obsahující rostlinné látky na podporu erekce, diagnostické a léčebné přípravky pro sexuální reprodukci a problémy s plodností, transdermální náplasti, transdermální léčivé náplasti, gely na sexuální stimulaci, přípravky usnadňující sexuální styk, farmaceutické přípravky k navození erekce, farmaceutika pro léčbu erektilní dysfunkce, bylinné kapsle na posílení mužnosti, rostlinné krémy pro léčebné účely, lubrikační gely pro osobní použití, lokální gely pro léčebné a terapeutické účely, léčivé pastilky, šumivé vitamínové tablety, osobní lubrikanty na bázi silikonu, sexuální lubrikanty pro osobní potřebu, přípravky obsahující androgen, rostlinné a bylinné výtažky pro léčebné účely, biologické přípravky pro lékařské použití, dietetické látky pro lékařské použití, výživové doplňky, léky pro humánní lékařství, léky pro lékařské použití, potravinové doplňky, minerální potravinové doplňky, doplňky stravy pro neléčebné účely, doplňky zdravé výživy vyrobené převážně z vitaminů, farmaceutické a veterinářské výrobky, hygienické výrobky pro léčebné účely, antioxidační doplňky, rostlinné spreje pro léčebné účely, léčivé čaje, nápojové směsi v prášku jako doplňky výživy, vitaminové nápoje, vitaminové kapky, nápoje upravené pro lékařské účely; (35) maloobchod, velkoobchod a internetový obchod s výše uvedenými výrobky ve tř. 5, organizace a management při poskytování obchodních motivačních a věrnostních programů, organizace, obsluha a sledování poskytovaných věrnostních programů pro zákazníky, organizace poskytování zákaznických věrnostních programů pro komerční, propagační nebo reklamní účely, poskytování věrnostních, pobídkových a bonusových programů ke komerčním, propagačním a reklamním účelům, věrnostní zákaznické služby ke komerčním, propagačním a/nebo reklamním účelům, správa zákaznických věrnostních, motivačních nebo propagačních programů, řízení věrnostních programů zahrnující slevy nebo pobídky, podpora prodeje prostřednictvím zákaznických věrnostních programů, organizace, provozování a kontrola prodeje a propagačních motivačních programů, vedení motivačních programů pro zaměstnance, analýza reakcí zákazníků, event marketing (získávání zákazníků pořádáním akcí), obchodní informace a poradenství pro zákazníky (zákaznická poradna), poskytování informací zákazníkům o výrobku, poskytování zákaznických informací o produktech prostřednictvím internetu, služby zákaznického klubu pro komerční, propagační a/nebo reklamní účely, obchodní asistence týkající se franchisingu, obchodně reklamní služby týkající se franchisingu, obchodní poradenské služby, týkající se franchisingu, poradenství v oblasti obchodního managementu vztahující se k franchisingu, administrativní podpora a zpracování dat (služby), analýza reakce na reklamu a výzkumu trhu, management a konzultace v oblasti obchodních postupů, management lidských zdrojů, marketing, merchandising, obchodní konzultační a poradenské služby, obchodní informace a poradenství pro spotřebitele při výběru výrobků a služeb, obchodní analýzy, informační služby a průzkumy trhu, plánování marketingových strategií, plánování a vedení obchodních trhů, výstav a prezentací k ekonomickým a reklamním účelům, organizace a řízení prezentací výrobků, pomoc v obchodní a podnikatelské činnosti, management a administrativní služby, poradenské služby vztahující se k propagaci prodeje, prezentace výrobků v komunikačních médiích pro účely maloobchodu, reklamní, marketingové a propagační služby, rozšiřování reklamních marketingových a propagačních materiálů, služby předvádění výrobků a vystavování zboží, služby obchodních výstav a veletrhů, služby vztahů s veřejností (public relations), správa věrnostních programů na základě nákupních kuponů, účetnictví, vedení účetních knih a revize účtů (audity), zpracování, systematizace a správa dat, administrativní zpracovávání nákupních objednávek v rámci služeb poskytovaných zášilkovými společnostmi, předváděcí akce a výstavy ke komerčním a reklamním účelům, pořádání předváděcích akcí pro obchodní účely, cílený marketing, internetový marketing, event marketing (získávání zákazníků pořádáním akcí), propagace a prezentace eventů prostřednictvím webových stránek eventů, propagace na sociálních sítích, automatizované propagace v síti internet a sociálních sítích, on-line služba pro marketing obchodních sítí a franšiz zajišťující dodržování korporátní identity, pravidel franšizy, optimalizaci marketingu sítě, zjednodušení práce uživatelům pomocí aplikační podpory pro interní procesy a efektivitu na základě reportingu,

správa dat pro obchodní síť, služby on-line platformy pro propojování obchodních kontaktů, zprostředkování obchodních kontaktů a provádění obchodních operací; (40) zakázková výroba léků, lékařských výrobků, dietních potravin a potravních doplňků pro druhé, zpracování léčivých nebo kosmetických materiálů, zpracování biofarmaceutických, farmaceutických, kosmetických nebo chemických materiálů pro druhé, zpracování surovin pro výrobu farmaceutických, kosmetických, průmyslových výrobků nebo výrobků pro domácnost, přeměna chemických výrobků, zpracování chemických a petrochemických výrobků, zakázková výroba farmaceutických, kosmetických, průmyslových výrobků, výrobků pro domácnost, pečujících výrobků, kosmetických přípravků a líčidel, zakázková výroba farmaceutických nebo parafarmaceutické výrobků v galenických formách všeho druhu, zakázková výroba farmaceutických účinných látek, zpracování farmaceutických účinných látek pro účely výroby léků, zakázková výroba léků na bázi farmaceutických účinných látek.

(730) **Zaev Alexander**, Kotrčová 119/6, Praha 10, Pitkovice, 10400, CZ

(740) Chytilová &amp; spol., patentová kancelář, s.r.o., Nad spádem 641/20, Praha 4, Podolí, 14700

(210) **O-578883**

(220) 27.04.2022

(320) 27.04.2022

(511) 18, 25

(540)



(593) Obrazová

(510) (18) kůže a imitace kůže nezahnuté v jiných třídách, zvířecí kůže, usně, kufrý a cestovní tašky, deštníky a slunečníky, vycházkové hole, biče, postroje a sedlářské výrobky, kufříky, diplomatky, sportovní tašky, brašny a pytle, batohy pro horolezce, turistické batohy, tašky, plážové tašky, ledvinky, tašky Boston bag, kabelky do ruky (bez ucha), cestovní tašky, kabelky gladstone, tašky na gymnastiku (do tělocvičny), ruksaky na pěší turistiku, pouzdra na klíče, řetízkové kabelky, malá příruční zavazadla (tašky), pouzdra, obálky a sáčky ve tvaru válce (cylinder bags), školní tašky, tašky přes rameno, zavazadla, víceúčelové sportovní tašky, tašky pro nošení domácích zvířat, látkové nákupní tašky, příruční zavazadla, kosmetické kabelky bez vybavení, lovecké brašny, cestovní vaky na oděvy, kožené tašky a peněženky, nákupní síťovky, cestovní tašky na obuv, závěsná nosítka na nošení dětí, nákupní tašky vyrobené z textilních materiálů, kožené tašky, brašny, kabelky, kufrý a náprsní tašky, kožené sáčky (obálky, váčky) na balení, tašky a sáčky na klenoty z textilních materiálů (prázdné), aktovky, kufříky, pouzdra na vizitky a průkazky, náprsní tašky na bankovky, pouzdra na platební karty, rámy kabelek, kabelky, kožené krabice na klobouky, tomy, pouzdra na klíče (kožená), pouzdra na noty, peněženky pánské, peněženky dámské, ruksaky, rukojeti ke kufrům, diplomatické kufříky, kožená cestovní zavazadla, kožené brašny na nářadí (prázdné), cestovní kufrý velké, cestovní soupravy (kožené výrobky), toaletní kufříky nevybavené, krabice z kůže nebo kožené lepenky, pouzdra z kůže nebo z kožené lepenky, kožené podbradníky (řemínky, pásky pod bradu), obaly a povlaky z kůže a kožešiny, kožešiny, kožené popruhy, kožené lemovky, kožené řemeny, kožené šňůrky a nitě, kožená lepenka, moleskin (imitace kůže), kožené popruhy na nošení přes rameno (pro kabelky a tašky), obojky pro zvířata; (25) oděvy, obuv, kloboučnické zboží, oděvy z napodobenin kůže, oděvy z kůže, gymnastické oděvy, dámské šaty, koupací pláště, šátky bandana, bryndáčky, ne papírové, barety, spodní



prádlo, kombinézy, pláštěnky, haleny, pracovní pláště, boa (kožešínové límce), šle, korzety (spodní prádlo), punčochy, ponožky, košile, živůtky (spodní prádlo), pokrývky hlavy, klobouky, čepice, kabáty, kapuce (oděvy), pásky (oděvy), opasky na peníze (oděvy), punčochové kalhoty, límce a límečky (oděvy), odnímatelné límce a límečky, klapky na uši (oděvy), vybavičky pro novorozence (oděvy), pánské obleky, plážové oblečení, maškarní kostýmy, kravaty, plastrony (kravatové šátky), čelenky (oděvy), kapesníčky do horní kapsy saka, saka (oděvy), podvazky, sukně, šatové sukně, podvazkové pásy, rukavice (oděvy), lyžařské rukavice, nepromokavé pláště, pletené oděvní výrobky, svetry (oděvy), hřejivé návleky na nohy, legíny (kalhoty), livreje, punčochové zboží, pulovry, rukávničky (oděvy), šortkové sukně, pánské trenýrky, boxerky, vesty, kalhoty, parky (sportovní bundy s kapucí), kožešiny (oděvy), pyžama, náramky na zápěstí (oděvy), ponča, pulovry, podvazky na punčochy, podvazky na ponožky, podprsenky, sandály, koupací sandály, boty, koupací pantofle, gymnastická obuv, plážová obuv, obuv na trénování sportů, šály, šátky, šerpy, pánské krátké spodky, svrchníky, svrchní oděvy, spodničky, dámské košile, polobotky, vyšší obuv, kožešínové stoly, trička, kombinézy (oděvy), kšiltý (k nošení na hlavě), dřeváky (obuv), podrážky k obuvi.

(730) **GOLDEN GOOSE S.P.A.**, Via Privata Ercole Marelli 10, 20139 Milano, IT

(740) PATENTSERVIS Praha a.s., Na Podkovce 281/10, Praha 4, Podolí, 14700

(210) **O-578890**

(220) 27.04.2022

(320) 27.04.2022

(511) 5

(540)

**ATOMINEX**

(593) Obrazová

(510) (5) léčiva, farmaceutické přípravky humánní.

(591) Barevná

(730) **Zentiva Group, a.s.**, U kabelovny 529/16, Praha 10, Dolní Měcholupy, 10200, CZ

(740) C|K|T ČERVENKA TURKOVÁ & PARTNERS Advokátní, patentová a známková kancelář, Mgr. Radka Červenková, advokátka, Anny Letenské 34/7, Praha 2, Vinohrady, 12000

(210) **O-578891**

(220) 27.04.2022

(320) 27.04.2022

(511) 5

(540)

**Argofan**

(593) Obrazová

(510) (5) léčiva, farmaceutické přípravky humánní.

(591) Barevná

(730) **Zentiva, a.s.**, Einsteinova 24, Bratislava 85101, SK

(740) C|K|T ČERVENKA TURKOVÁ & PARTNERS Advokátní, patentová a známková kancelář, Mgr. Radka Červenková, advokátka, Anny Letenské 34/7, Praha 2, Vinohrady, 12000

(210) **O-578892**

(220) 28.04.2022

(320) 28.04.2022

(511) 5, 35

(540)

**VARIXIL**

(592) Slovní

(510) (5) farmaceutické výrobky humánní a veterinární, dietetická výživa pro léčebné účely, dietetické látky pro léčebné účely, dietetické doplňky pro sportovce, vitamínové a minerální doplňky, doplňky stravy pro neléčebné účely; (35) velkoobchodní, maloobchodní a internetový prodej s výše uvedenými výrobky ve třídě 5.

(730) **Baloun Květoslav MUDr.**, náměstí Republiky 6/5, Plzeň, Vnitřní Město, 30100, CZ

(210) **O-578894**

(220) 28.04.2022

(320) 28.04.2022

(511) 5, 35

(540)

**POTENCEL**

(592) Slovní

(510) (5) farmaceutické výrobky humánní a veterinární, dietetická výživa pro léčebné účely, dietetické látky pro léčebné účely, dietetické doplňky pro sportovce, vitamínové a minerální doplňky, doplňky stravy pro neléčebné účely; (35) velkoobchodní, maloobchodní a internetový prodej s výše uvedenými výrobky ve třídě 5.

(730) **Baloun Květoslav MUDr.**, náměstí Republiky 6/5, Plzeň, Vnitřní Město, 30100, CZ

(210) **O-578907**

(220) 28.04.2022

(320) 28.04.2022

(511) 32

(540)

**Koli TADY BUBLINY UMÍME**

(592) Slovní

(510) (32) piva, minerální vody, šumivé nápoje a jiné nápoje nealkoholické, nápoje a šťávy ovocné, sirupy a jiné přípravky k zhotovování nápojů.

(730) **Sodovkárna Kolín s.r.o.**, Zahradní 46, Kolín, Kolín III, 28002, CZ

(740) **AK PELÍŠEK, NAVRÁTIL & PARTNEŘI s.r.o.**, JUDr. Zdeněk Navrátil, advokát, Bašty 416/8, Brno, 60200

(210) **O-578922**  
(220) 29.04.2022  
(320) 29.04.2022  
(511) 9, 35, 41  
(540)



(593) Obrazová  
(510) (9) vzdělávací média s možností stažení, materiály pro vzdělávací kurzy ke stažení, vzdělávací software, dětský vzdělávací software; (35) vydávání reklamních textů, vydávání reklamních materiálů, šíření reklamních materiálů; (41) vzdělávací a školicí služby, akademie (vzdělávání), dálkové kurzy, dálkové vzdělávání, doučování, doučování a vyučování v akademiích, doučování jazyků, doučování v oblasti mluveného projevu, individuální výuka [vzdělávání], informace o vzdělávání, informace týkající se vzdělání poskytované online z počítačové databáze anebo z internetu, jazyková výuka, jazykové kurzy, koučink, kurzy osobního rozvoje, kurzy pro zvyšování kvalifikace a další vzdělávání, kurzy pro rozvoj konzultačních schopností, organizování seminářů, organizování školení, organizování vzdělávacích akcí, personální koučink [školení], vzdělávací kurzy, poskytování vzdělávání.  
(730) **Miadouskaya Valeryia**, Na sádce 1746/7, Praha 4, Chodov, 14900, CZ  
(740) Mgr. Petr Žižka LL.M., Sedláčkova 209/16, Plzeň, Vnitřní Město, 30100

(210) **O-578929**  
(220) 29.04.2022  
(320) 29.04.2022  
(511) 35, 41, 44  
(540) **Psychoterapie Mgr. Pavel Vacek**

(592) Slovní  
(510) (35) texty (psaní reklamních textů), vydávání reklamních textů, publikace reklamních, inzertních textů, reklamní služby v oblasti knih, reklamní služby v oblasti literatury; (41) životní koučink (školení), kurzy osobního rozvoje, organizování kurzů, pořádání výukových kurzů zaměřených na sebeuvědomění, příprava a pořádání kurzů a seminářů zaměřených na sebeuvědomění, školení týkající se meditace, školení týkající se osobního rozvoje, školicí nebo vzdělávací služby v oblasti životního koučování, vedení vzdělávacích seminářů, koučink [školení], koučink, multimediální publikování, publikování multimediálních materiálů on-line, psaní a publikování textů, s výjimkou reklamních textů, psaní blogů, sepisování textů (s výjimkou reklamních textů), vydávání instruktážních manuálů, audiovizuální ukázkové prezentace, organizace seminářů, organizování a řízení vzdělávacích seminářů, organizování a vedení osobních vzdělávacích fór, pořádání a vedení workshopů (školení), vedení workshopů a seminářů v oblasti rozvoje osobnosti, pořádání výukových kurzů vztahujících se k organizování osobního času, pořádání školicích kurzů zaměřených na osobní rozvoj, produkce videonámků; (44) psychoterapie, holistická psychoterapie, služby psychoterapeuta, poskytování zařízení pro duševní rehabilitaci, testy osobnosti (služby v oblasti duševního zdraví), hodnocení osobnosti (služby v oblasti duševního zdraví), služby zdravotní péče, služby péče o duševní zdraví, terapie prací, tepelná terapie (lékařská), terapie metodami ajurvedy, služby chelátové terapie, služby autogenní terapie, terapie rázovou vlnou, kognitivní behaviorální terapie, terapie řeči a sluchu, zdravotní péče v oblasti relaxační terapie.  
(730) **Vacek Pavel Mgr.**, Obora u Cerhonic 18, Cerhonice, 39804, CZ  
(740) Mgr. Petr Žižka LL.M., advokátní kancelář, Sedláčkova 209/16, Plzeň, Vnitřní Město, 30100

(210) **O-578936**  
(220) 29.04.2022  
(320) 29.04.2022  
(511) 14, 16, 20  
(540)

## SIHOSEAT

(592) Slovní  
(510) (14) přívěsky, klíčenky; (16) tiskárenské výrobky, včetně reklamních a propagačních tiskovin, katalogů; (20) nábytek, nekovové části nábytku, kancelářský nábytek, židle, sedací prvky, kovová sedadla, kancelářské židle (křesla), stoly, psací stoly, nábytek (doplňky) nekovové, nábytek na kolečkách, podušky, podhlavníky, polštářky na židle (křesla), ledvinové polštářky na křesla, polštářky na sedáky křesel, polštářky na sedačky, ergonomické podušky, profilované návleky na křesla, ploché polštářky (návleky) na sedáky, stoličky, podnožky používané při práci na počítači, díly ke křeslům, a to loketní podpěrky a opěrka loketních opěrek křesel a/nebo židlí, víceramenné podstavce (nábytek).  
(730) **LENTOSIA s.r.o.**, Jeremiášova 2722/2a, Praha 5, Stodůlky, 15500, CZ

(210) **O-578939**  
(220) 29.04.2022  
(320) 29.04.2022  
(511) 16, 35, 41  
(540)

## Příroda je život, život je chemie, chemie je budoucnost.

(592) Slovní  
(510) (16) učební a výukové pomůcky s výjimkou přístrojů; (35) propagační činnost, reklama, reklamní a propagační služby; (41) organizování soutěží, organizování večírků, organizování plesů, organizování seminářů, organizování workshopů, organizování představení, organizování zábavy, organizování her, organizování školení, organizování kurzů, organizování vzdělávacích konferencí.  
(730) **Střední průmyslová škola chemická akademika Heyrovského, Ostrava, příspěvková organizace**, Středoškolská 2854/1, Ostrava, Zábřeh, 70030, CZ

(210) **O-578941**  
(220) 29.04.2022  
(320) 29.04.2022  
(511) 35  
(540)

## psinakup

(592) Slovní  
(510) (35) maloobchodní prodej zvěrolékařských přístrojů, maloobchodní prodej zvěrolékařských nástrojů, maloobchodní prodej veterinárních přípravků, maloobchodní prodej veterinárních výrobků, maloobchodní prodej potravy (pro zvířata), maloobchodní prodej krmiva pro zvířata, maloobchodní služby týkající se živých zvířat, maloobchodní prodej přípravků pro péči o zvířata, maloobchodní prodej předmětů sloužících k hygieně zvířat, maloobchodní prodej předmětů sloužících k úpravě vzhledu zvířat.  
(730) **KZ-juice, s.r.o.**, Pobřežní 394/12, Praha 8, Karlín, 18600, CZ  
(740) Advokátní kancelář Muzikář & Partners, JUDr. Vladimír Muzikář, Havlíčkova 127/13, Brno, Stránice, 60200

(210) **O-578942**  
(220) 29.04.2022  
(320) 29.04.2022  
(511) 35  
(540)

**psina  
—  
kup**

(593) Obrazová  
(510) (35) maloobchodní prodej zvěrolékařských přístrojů, maloobchodní prodej zvěrolékařských nástrojů, maloobchodní prodej veterinárních přípravků, maloobchodní prodej veterinárních výrobků, maloobchodní prodej potravy (pro zvířata), maloobchodní prodej krmiva pro zvířata, maloobchodní služby týkající se živých zvířat, maloobchodní prodej přípravků pro péči o zvířata, maloobchodní prodej předmětů sloužících k hygieně zvířat, maloobchodní prodej předmětů sloužících k úpravě vzhledu zvířat.  
(730) **KZ-juice, s.r.o.**, Pobřežní 394/12, Praha 8, Karlín, 18600, CZ  
(740) Advokátní kancelář Muzikář & Partners, JUDr. Vladimír Muzikář, Havlíčkova 127/13, Brno, Stránice, 60200

(210) **O-578943**  
(220) 29.04.2022  
(320) 29.04.2022  
(511) 39, 41, 43  
(540)

**argonisia**

(592) Slovní  
(510) (39) přeprava výletní lodí, přeprava nákladních kontejnerů lodí, přeprava cestujících na výletních lodích, služby zajišťování dopravy, zprostředkování námořní dopravy, zprostředkování dopravy, služby cestovní kanceláře pro zajišťování cest, cestovní kancelář a rezervační služby, služby v oblasti rezervace a objednávání dopravy, organizování výletů; (41) služby v oblasti vzdělávání, zábavy a sportu, vzdělávací a školicí služby, pořádání jachtařských soutěží, zábava ve formě jachtařských závodů, výuka v oblasti sportu, výuka potápění, půjčování potápěčské výstroje, organizace, příprava a pořádání potápěčských her; (43) informace o dočasném ubytování, poradenské a rezervační služby, rezervace ubytování, zajištění stravování.  
(730) **Ctiborová Kateřina Mgr.**, Na hvězdárně 243/12, Praha 5, Velká Chuchle, 15900, CZ  
(740) Onheiser Miechová advokátní kancelář s.r.o., JUDr. Jan Onheiser, Betlémské náměstí 251/2, Praha 1, Staré Město, 11000

(210) **O-578947**  
(220) 01.05.2022  
(320) 01.05.2022  
(511) 9, 42  
(540)

**GS**  
GLASS SERVICE

(593) Obrazová  
(510) (9) počítačový software nahaný, řídicí systémy technologických procesů, senzory, detektory a monitorovací nástroje, čidla, kamery; (42) poradenská činnost v oblasti řízení technologických procesů, tvorba software, technologie - matematické modely technologických procesů.  
(591) Barevná  
(730) **GLASS SERVICE GS, spol. s r.o.**, Rokytnice 60, Vsetín, 75501, CZ  
(740) Halaxová & Halaxová TETRAPAT, Mgr. Eva Halaxová, Jinonická 804/80, Praha 5, Košíře, 15800

(210) **O-578949**  
(220) 01.05.2022  
(320) 01.05.2022  
(511) 6, 7, 9, 11, 17, 19, 35, 36, 37, 39, 42  
(540)

**metrostav  
infrastructure**

(593) Obrazová  
(510) (6) drobné kovové železářské zboží, kovové dveře, kovová vrata, okna a okenní kryty, kovové nádoby a kovové výrobky určené pro přepravu a kovové obalové materiály, kovové nezpracované a polozpracované materiály bez určení účelu, kovové stavební a konstrukční materiály a kovové prvky, kovové zámečnické potřeby, kovové železářské zboží, přemístitelné kovové konstrukce a kovové stavby, sochy a umělecké předměty z obecných kovů; (7) čerpadla, kompresory a fukary, dávkovací stroje, elektrické generátorové soustrojí, generátory na výrobu elektřiny, manipulační zařízení, motory, hnací stroje a části strojů, ovládací mechanismy strojů a motorů, průmysloví roboti, stroje a obráběcí stroje na zpracování materiálů a pro výrobu, zařízení a stroje pro zemědělství, pro zemní práce, pro stavebnictví, pro těžbu ropy a plynu, důlní zařízení; (9) bezpečnostní, zabezpečovací, ochranná a signalizační zařízení, měřicí, detekční, monitorovací a kontrolní zařízení, navigační, řídicí, sledovací, zaměřovací a kartografická zařízení, přístroje, nástroje a kabely pro oblast elektřiny; (11) filtry pro průmyslové účely a pro použití v domácnosti, hořáky, kotle a ohřivače vody, kouřovody a zařízení pro odvádění odpadních plynů, osvětlovací zařízení a světelné reflektory, přístroje na

sušení, regulační a bezpečnostní zařízení pro rozvody vody a plynu, sanitární zařízení, zařízení pro rozvod vody a hygienická zařízení, topná, ventilační a klimatizační zařízení a čisticí zařízení; (17) hotové nekovové výrobky nebo polotovary, vyrobené z materiálů zahrnutých v této třídě, izolační a bariérové výrobky a materiály, nekovové nezpracované a polozpracované materiály bez určitého účelu zahrnuté v této třídě, ohebné trubky, nekovové potrubí, hadice, jejich příslušenství (včetně ventilů) a příslušenství k neohebným trubkám, vše uvedené nekovové, těsnění, těsnicí materiál a materiál na výplně; (19) nekovové dveře, vrata, okna a okenní kryty, nekovové konstrukce a nekovové přenosné stavební prvky, nekovové stavební a konstrukční materiály a prvky, nezpracované a polozpracované stavební materiály zahrnuté v této třídě bez určení účelu, sochy a umělecké předměty vyrobené z materiálů jako kámen, beton a mramor, zahrnuté v této třídě; (35) obchodní služby a obchodní informace pro spotřebitele, pomoc v obchodní a podnikatelské činnosti, management a administrativní služby, reklama, marketing a propagační služby; (36) získávání finančních prostředků a finanční sponzorování, finanční odhady; (37) dobývání přírodních zdrojů, instalační, montážní služby, čištění, opravy a údržba, a to ve stavebnictví, služby pro pronájem nástrojů, strojů, zařízení a vybavení pro stavebnictví, demolice, úklid a údržbu, stavebnictví a demolice staveb, výkopové služby a těžba přírodních zdrojů; (39) balení a skladování zboží, doprava a přeprava, informační, poradenské a rezervační služby v oblasti dopravy, parkování a uskladnění vozidel, potrubní přeprava a distribuce a distribuce prostřednictvím kabelů, pronájem týkající se vozidel, přepravy a skladování; (42) služby testování, služby ověřování a služby kontroly kvality.

- (591) Barevná  
(730) **Metrostav Infrastructure a.s.**, Koželužská 2246/5, Praha 8, Libeň, 18000, CZ

- (210) **O-578950**  
(220) 01.05.2022  
(320) 01.05.2022  
(511) 6, 7, 9, 11, 17, 19, 35, 36, 37, 39, 42  
(540)



- (593) Obrazová  
(510) (6) drobné kovové železářské zboží, kovové dveře, kovová vrata, okna a okenní kryty, kovové nádoby a kovové výrobky určené pro přepravu a kovové obalové materiály, kovové nezpracované a polozpracované materiály bez určení účelu, kovové stavební a konstrukční materiály a kovové prvky, kovové zámečnické potřeby, kovové železářské zboží, přemístitelné kovové konstrukce a kovové stavby, sochy a umělecké předměty z obecných kovů; (7) čerpadla, kompresory a fukary, dávkovací stroje, elektrické generátorové soustrojí, generátory na výrobu elektřiny, manipulační zařízení, motory, hnací stroje a části strojů, ovládací mechanismy strojů a motorů, průmysloví roboti, stroje a obráběcí stroje na zpracování materiálů a pro výrobu, zařízení a stroje pro zemědělství, pro zemní práce, pro stavebnictví, pro těžbu ropy a plynu, důlní zařízení; (9) bezpečnostní, zabezpečovací, ochranná a signalizační zařízení, měřicí, detekční, monitorovací a kontrolní zařízení, navigační, řídicí, sledovací, zaměřovací a kartografická zařízení, přístroje, nástroje a kabely pro oblast elektřiny; (11) filtry pro průmyslové účely a pro použití v domácnosti, hořáky, kotle a ohřivače vody, kouřovody a zařízení pro odvádění odpadních plynů, osvětlovací zařízení a světelné reflektory, přístroje na

sušení, regulační a bezpečnostní zařízení pro rozvody vody a plynu, sanitární zařízení, zařízení pro rozvod vody a hygienická zařízení, topná, ventilační a klimatizační zařízení a čisticí zařízení; (17) hotové nekovové výrobky nebo polotovary určené k určitému účelu, vyrobené z materiálů zahrnutých v této třídě, izolační a bariérové výrobky a materiály, nekovové nezpracované a polozpracované materiály bez určitého účelu zahrnuté v této třídě; (19) nekovové dveře, vrata, okna a okenní kryty, nekovové konstrukce a nekovové přenosné stavební prvky, nekovové stavební a konstrukční materiály a prvky, nezpracované a polozpracované stavební materiály zahrnuté v této třídě bez určení účelu, sochy a umělecké předměty vyrobené z materiálů jako kámen, beton a mramor, zahrnuté v této třídě; (35) obchodní služby a obchodní informace pro spotřebitele, pomoc v obchodní a podnikatelské činnosti, management a administrativní služby, reklama, marketing a propagační služby; (36) získávání finančních prostředků a finanční sponzorování, finanční odhady; (37) dobývání přírodních zdrojů, instalační, montážní služby, čištění, opravy a údržba, a to ve stavebnictví, služby pro pronájem nástrojů, strojů, zařízení a vybavení pro stavebnictví, demolice, úklid a údržbu, stavebnictví a demolice staveb, výkopové služby a těžba přírodních zdrojů; (39) balení a skladování zboží, doprava a přeprava, informační, poradenské a rezervační služby v oblasti dopravy, parkování a uskladnění vozidel, potrubní přeprava a distribuce a distribuce prostřednictvím kabelů, pronájem týkající se vozidel, přepravy a skladování; (42) služby testování, služby ověřování a služby kontroly kvality.

- (591) Barevná  
(730) **Metrostav Infrastructure a.s.**, Koželužská 2246/5, Praha 8, Libeň, 18000, CZ

- (210) **O-578951**  
(220) 01.05.2022  
(320) 01.05.2022  
(511) 6, 7, 9, 11, 17, 19, 35, 36, 37, 39, 42  
(540)



- (593) Obrazová  
(510) (6) drobné kovové železářské zboží, kovové dveře, kovová vrata, okna a okenní kryty, kovové nádoby a kovové výrobky určené pro přepravu a kovové obalové materiály, kovové nezpracované a polozpracované materiály bez určení účelu, kovové stavební a konstrukční materiály a kovové prvky, kovové zámečnické potřeby, kovové železářské zboží, přemístitelné kovové konstrukce a kovové stavby, sochy a umělecké předměty z obecných kovů; (7) čerpadla, kompresory a fukary, dávkovací stroje, elektrické generátorové soustrojí, generátory na výrobu elektřiny, manipulační zařízení, motory, hnací stroje a části strojů, ovládací mechanismy strojů a motorů, průmysloví roboti, stroje a obráběcí stroje na zpracování materiálů a pro výrobu, zařízení a stroje pro zemědělství, pro zemní práce, pro stavebnictví, pro těžbu ropy a plynu, důlní zařízení; (9) bezpečnostní, zabezpečovací, ochranná a signalizační zařízení, měřicí, detekční, monitorovací a kontrolní zařízení, navigační, řídicí, sledovací, zaměřovací a kartografická zařízení, přístroje, nástroje a kabely pro oblast elektřiny; (11) filtry pro průmyslové účely a pro použití v domácnosti, hořáky, kotle a ohřivače vody, kouřovody a zařízení pro odvádění odpadních plynů, osvětlovací zařízení a světelné reflektory, přístroje na sušení, regulační a bezpečnostní zařízení pro rozvody vody a plynu, sanitární zařízení, zařízení pro rozvod vody a hygienická zařízení, topná, ventilační a klimatizační zařízení a čisticí zařízení; (17) hotové nekovové výrobky nebo polotovary, vyrobené z materiálů zahrnutých v této třídě,

izolační a bariérové výrobky a materiály, nekovové nezpracované a polozpracované materiály bez určitého účelu zahrnuté v této třídě, ohebné trubky, nekovové potrubí, hadice, jejich příslušenství (včetně ventilů) a příslušenství k neohebným trubkám, vše uvedené nekovové, těsnění, těsnicí materiál a materiál na výplně; (19) nekovové dveře, vrata, okna a okenní kryty, nekovové konstrukce a nekovové přenosné stavební prvky, nekovové stavební a konstrukční materiály a prvky, nezpracované a polozpracované stavební materiály zahrnuté v této třídě bez určení účelu, sochy a umělecké předměty vyrobené z materiálů jako kámen, beton a mramor, zahrnuté v této třídě; (35) obchodní služby a obchodní informace pro spotřebitele, pomoc v obchodní a podnikatelské činnosti, management a administrativní služby, reklama, marketing a propagační služby; (36) získávání finančních prostředků a finanční sponzorování, finanční odhady; (37) dobývání přírodních zdrojů, instalační, montážní služby, čištění, opravy a údržba, a to ve stavebnictví, služby pro pronájem nástrojů, strojů, zařízení a vybavení pro stavebnictví, demolice, úklid a údržbu, stavebnictví a demolice staveb, výkopové služby a těžba přírodních zdrojů; (39) balení a skladování zboží, doprava a přeprava, informační, poradenské a rezervační služby v oblasti dopravy, parkování a uskladnění vozidel, potrubní přeprava a distribuce a distribuce prostřednictvím kabelů, pronájem týkající se vozidel, přepravy a skladování, přeprava a doprava, pronájem v souvislosti s dopravou a skladováním; (42) služby testování, služby ověřování a služby kontroly kvality.

(591) Barevná

(730) **Metrostav Infrastructure a.s.**, Koželužská 2246/5, Praha 8, Libeň, 18000, CZ

(210) **O-578952**

(220) 01.05.2022

(320) 01.05.2022

(511) 6, 7, 9, 11, 17, 19, 35, 36, 37, 39, 42

(540)



(593) Obrazová

(510) (6) drobné kovové železářské zboží, kovové dveře, kovová vrata, okna a okenní kryty, kovové nádoby a kovové výrobky určené pro přepravu a kovové obalové materiály, kovové nezpracované a polozpracované materiály bez určení účelu, kovové stavební a konstrukční materiály a kovové prvky, kovové zámečnické potřeby, kovové železářské zboží, přemístitelné kovové konstrukce a kovové stavby, sochy a umělecké předměty z obecných kovů; (7) čerpadla, kompresory a fukary, dávkovací stroje, elektrické generátorové soustrojí, generátory na výrobu elektřiny, manipulační zařízení, motory, hnací stroje a části strojů, ovládací mechanismy strojů a motorů, průmysloví roboti, stroje a obráběcí stroje na zpracování materiálů a pro výrobu, zařízení a stroje pro zemědělství, pro zemní práce, pro stavebnictví, pro těžbu ropy a plynu, důlní zařízení; (9) bezpečnostní, zabezpečovací, ochranná a signalizační zařízení, měřicí, detekční, monitorovací a kontrolní zařízení, navigační, řídicí, sledovací, zaměřovací a kartografická zařízení, přístroje, nástroje a kabely pro oblast elektřiny; (11) filtry pro průmyslové účely a pro použití v domácnosti, hořáky, kotle a ohříváče vody, kouřovody a zařízení pro odvádění odpadních plynů, osvětlovací zařízení a světelné reflektory, přístroje na sušení, regulační a bezpečnostní zařízení pro rozvody vody a plynu,

sanitární zařízení, zařízení pro rozvod vody a hygienická zařízení, topná, ventilační a klimatační zařízení a čistící zařízení; (17) hotové nekovové výrobky nebo polotovary, vyrobené z materiálů zahrnutých v této třídě, izolační a bariérové výrobky a materiály, nekovové nezpracované a polozpracované materiály bez určitého účelu zahrnuté v této třídě, ohebné trubky, nekovové potrubí, hadice, jejich příslušenství (včetně ventilů) a příslušenství k neohebným trubkám, vše uvedené nekovové, těsnění, těsnicí materiál a materiál na výplně; (19) nekovové dveře, vrata, okna a okenní kryty, nekovové konstrukce a nekovové přenosné stavební prvky, nekovové stavební a konstrukční materiály zahrnuté v této třídě bez určení účelu, sochy a umělecké předměty vyrobené z materiálů jako kámen, beton a mramor, zahrnuté v této třídě; (35) obchodní služby a obchodní informace pro spotřebitele, pomoc v obchodní a podnikatelské činnosti, management a administrativní služby, reklama, marketing a propagační služby; (36) získávání finančních prostředků a finanční sponzorování, finanční odhady; (37) dobývání přírodních zdrojů, instalační, montážní služby, čištění, opravy a údržba, a to ve stavebnictví, služby pro pronájem nástrojů, strojů, zařízení a vybavení pro stavebnictví, demolice, úklid a údržbu, stavebnictví a demolice staveb, výkopové služby a těžba přírodních zdrojů; (39) balení a skladování zboží, doprava a přeprava, informační, poradenské a rezervační služby v oblasti dopravy, parkování a uskladnění vozidel, potrubní přeprava a distribuce a distribuce prostřednictvím kabelů, pronájem týkající se vozidel, přepravy a skladování, přeprava a doprava, pronájem v souvislosti s dopravou a skladováním; (42) služby testování, služby ověřování a služby kontroly kvality.

(591) Barevná

(730) **Metrostav Infrastructure a.s.**, Koželužská 2246/5, Praha 8, Libeň, 18000, CZ

(210) **O-578953**

(220) 01.05.2022

(320) 01.05.2022

(511) 35, 36, 42

(540)



(593) Obrazová

(510) (35) pomoc v obchodní a podnikatelské činnosti, management a administrativní služby; (36) finanční, peněžní a bankovní služby; (42) služby v oblasti informačních technologií.

(730) **Monolith Research Lab s.r.o.**, Korunní 2569/108, Praha 10, Vinohrady, 10100, CZ

(210) **O-578954**

(220) 01.05.2022

(320) 01.05.2022

(511) 35, 36, 42

(540)

**MONOLITH CAPITAL**

(592) Slovní

(510) (35) pomoc v obchodní a podnikatelské činnosti, management a administrativní služby; (36) finanční, peněžní a bankovní služby; (42) služby v oblasti informačních technologií.

(730) **Monolith Research Lab s.r.o.**, Korunní 2569/108, Praha 10, Vinohrady, 10100, CZ

(210) **O-578955**

(220) 02.05.2022

(320) 02.05.2022

(511) 16, 35, 41

(540)

**MALAIKA**

(592) Slovní

(510) (16) periodické a neperiodické tiskoviny, zejména reklamní, propagační a informační materiály na papírovém nosiči, zejména katalogy, prospekty, plakáty, letáky, pohlednice, fotografie a jiná grafická díla, grafické reprodukce, reklamní předměty z papíru, papírové vlajky a vlaječky, samolepky, transparenty z papíru a plastu, vývěsní štíty z papíru nebo lepenky, psací potřeby, pouzdra na psací potřeby a dokumenty, kalendáře, diáře, sešity, obtisky, záložky, bloky, fotoalba, drobné kancelářské potřeby z papíru, plastu a kovu v rámci této třídy, vstupenky, účtenky, šatní listky, tištěné jídelní, nápojové a nabídkové listky; (35) reklamní a propagační činnost související s výukou tance a společenského chování a společenské zábavy, rozesílání propagačních materiálů, venkovní reklama, předvádění zboží, rozšiřování reklamních materiálů, vydávání reklamních nebo náborových, propagačních a inzertních textů, rozhlasová reklama, televizní reklama, organizování komerčních a reklamních výstav, pronájem reklamních ploch, obchodní administrativa, kancelářské práce, pořádání veletrhů pro obchodní a reklamní účely, vyhledávání sponzorů, marketing; (41) výchova, vzdělání, zábava, sportovní a kulturní aktivity, organizování a vedení plesů, organizování tanečních představení, organizace vzdělávacích a zábavných soutěží, organizování tanečních soutěží, školení, vyučování, organizování živých vystoupení, výchovná, vzdělávací, poznávací a zábavní činnost, výchova mládeže, organizace výuky tance, taneční zábavy a sportovně tanečních aktivit, pořádání večírků, klubová činnost, taneční klub, organizace a vedení tréninku tanečního sportu, vyučování v oboru tance, organizování a pořádání národních a mezinárodních soutěží v tanci a tanečním sportu, poskytování tanečních ukázek, pořádání vzdělávacích akcí pro tanečnický a členy tanečních porot, půjčování filmů, výroba rozhlasových a televizních programů, televizní zábava, živá představení a vystoupení, výroba videofilmů, předprodej vstupenek (zábava), psaní scénářů, režie a střih záznamů.

(730) **Tesárková Jana Bc.**, K. Čapka 2061/1a, Krnov, Pod Bezručovým vrchem, 79401, CZ

(740) Ing. Pavel Nádvorník s.r.o., Klínová 620/1, Ostrava, Hulváky, 70900

(210) **O-578957**

(220) 02.05.2022

(320) 02.05.2022

(511) 41, 43

(540)

**X NEJLEPŠÍ RANDE X**

(593) Obrazová

(510) (41) zábavní, sportovní a kulturní aktivity, informace týkající se zábavy, informace týkající se kulturních aktivit, zábava, kabarety, konzultační služby v oblasti zábavy, on-line interaktivní zábava, organizování divadelních inscenací, organizování her s účastí publika, organizování vizuální zábavy, organizování workshopů, poskytování prostor pro trávení volného času, poskytování zábavních prostor a zařízení, poskytování živé zábavy, příprava a pořádání zábavních aktivit, příprava speciálních efektů k zábavním účelům, produkce audiovizuálních představení, produkce představení živé zábavy, produkce zábavy v podobě zvukových nahrávek, programy her (zábava, vzdělávání), pronájem audio nahrávek, pronájem audio a video zařízení, pronájem divadelních dekorací, pronájem zařízení a vybavení ke vzdělávání, zábavě, sportu a kultuře, psaní scénářů, služby divadelní produkce, služby pro oddech a rekreaci, vydávání manuálů, výroba audiovizuálních nahrávek, zábavní služby jevištní produkce a kabaretu, zábavní služby poskytované hotely, zvuková, obrazová a multimediální produkce a fotografie; (43) poskytování dočasného ubytování, dočasné ubytování, poskytování hotelového ubytování, hotelové služby, zajišťování stravování a nápojů pro hosty, informace o restauracích (služby), informace o hotelích, bary, gastronomické služby.

(730) **ANYBODY s.r.o.**, Zelný trh 293/10, Brno, Brno-město, 60200, CZ

(740) **INPARTNERS GROUP**, Mgr. Simona Hejdová, advokátka, Tuřanka 1519/115a, Brno, Slatina, 62700

(210) **O-578959**

(220) 02.05.2022

(320) 02.05.2022

(511) 3, 5

(540)

**DAMVAX**

(592) Slovní

(510) (3) neléčivé přípravky pro osobní hygienu, neléčivé kosmetické a toaletní přípravky, neléčivé přípravky na čištění zubů, parfumerie, éterické oleje, přípravky pro bělení a jiné prací prostředky, přípravky pro čištění, leštění, odmašťování a broušení, deodoranty pro lidskou potřebu nebo pro zvířata, koupelové přípravky, ne pro léčebné účely, levandulová voda, mýdlo, tělový pudr pro toaletní použití, antiperspiranty (toaletní potřeby), neléčivé mycí přípravky pro intimní hygienu; (5) farmaceutické přípravky a přírodní léčiva, potravní doplňky a dietetické přípravky, zubní přípravky a výrobky a léčebné zubní pasty, hygienické přípravky a výrobky, diagnostické přípravky a materiály, obvazy, obvazový materiál a aplikátory léčebných přípravků, doplňky výživy, doplňky stravy pro neléčebné účely, enzymy - doplňky stravy, probiotické doplňky - laktobacily, léčivé přípravky s bakteriálními lyzáty, doplňky stravy s bakteriálními lyzáty s lysozymem, bonbóny s léčebnými přísadami, žvýkačky pro léčebné účely, ústní vody, léčivé ústní vody, léčivé ústní spreje, léčebná a dezinfekční mýdla a čistící přípravky, dezinfekční a antiseptické přípravky, léčivé šampóny, mýdla s léčivými přísadami, toaletní přípravky s léčivými přísadami, gelový peeling léčivý, antibakteriální mýdla, antibakteriální přípravky, léčivé pleťové vody a mléka, léčebné pleťové krémy, krémy pro dermatologické použití, masti pro farmaceutické účely, protizánětlivé masti, krémy na zmírňování bolesti, farmaceutické krémy, bakteriologické přípravky pro farmaceutické účely,

bakteriologické kultury (bujóny, živné půdy), bakteriální přípravky pro lékařské a veterinární účely.

(730) **JULAMEDIC, s.r.o.**, Allendeho 2769/38, 059 51 Poprad, SK

(740) Dana Lukajová, patentová zástupkyně, Voršilská 130/10, Praha 1, Nové Město, 11000

(210) **O-578985**

(220) 03.05.2022

(320) 03.05.2022

(511) 32

(540)

(210) **O-578979**

(220) 03.05.2022

(320) 03.05.2022

(511) 35, 41

(540) **ASMEA - Asociace mediálních agentur**

(592) Slovní

(510) (35) reklamní, marketingové a propagační služby; (41) vzdělávací a školicí služby.

(730) **ASOCIACE MEDIÁLNÍCH AGENTUR, spolek**, Mánesova 1643/92, Praha 2, Vinohrady, 12000, CZ

(740) Mgr. Alena Straubová, advokátka, Smetanova 993/8a, Brno, Veveří, 60200



(210) **O-578983**

(220) 03.05.2022

(320) 03.05.2022

(511) 9, 42

(540)

**iViReg**

(592) Slovní

(510) (9) nahraný obsah (počítačové programy, data a informace); (42) vědecké a technologické služby, služby v oblasti informačních technologií.

(730) **iVigee Services a.s.**, Hvězdova 1716/2b, Praha 4, Nusle, 14000, CZ

(593) Obrazová

(510) (32) nealkoholické nápoje, nealkoholické energetické nápoje.

(730) **Kofola a.s.**, Za Drahou 165/1, Krnov, Pod Bezručovým vrchem, 79401, CZ

(740) Rott, Růžička & Guttman a spol., Vyskočilova 1566, Praha 4, Michle, 14000

(210) **O-578984**

(220) 03.05.2022

(320) 03.05.2022

(511) 32

(540)



(593) Obrazová

(510) (32) nealkoholické nápoje, nealkoholické energetické nápoje.

(730) **Kofola a.s.**, Za Drahou 165/1, Krnov, Pod Bezručovým vrchem, 79401, CZ

(740) Rott, Růžička & Guttman a spol., Vyskočilova 1566, Praha 4, Michle, 14000

(210) **O-578986**

(220) 03.05.2022

(320) 03.05.2022

(511) 32

(540)



(593) Obrazová

(510) (32) nealkoholické nápoje, nealkoholické energetické nápoje.

(730) **Kofola a.s.**, Za Drahou 165/1, Krnov, Pod Bezručovým vrchem, 79401, CZ

(740) Rott, Růžička & Guttman a spol., Vyskočilova 1566, Praha 4, Michle, 14000

(210) **O-578990**  
(220) 03.05.2022  
(320) 03.05.2022  
(511) 37  
(540)



(593) Obrazová  
(510) (37) elektroinstalace, výstavba elektráren, služby elektrikářů, elektroinstalační služby, instalace elektrických zařízení, opravy elektrického vedení, opravy elektrických zařízení, služby dodavatelů elektroinstalací, instalace elektrických strojů a generátorů, opravy a údržba elektronických zařízení, elektroinstalace budov pro telekomunikační přenos, elektroinstalace v kancelářích pro přenos dat, instalace systémů elektrického osvětlení a energetických systémů, opravy nebo údržba elektronických strojů a přístrojů, podzemní stavební práce vztahující se k elektroinstalaci, opravy nebo údržba strojů a zařízení na rozvod nebo regulaci elektrického proudu.

(591) Barevná  
(730) **D&D ELEKTROMONT s. r. o.**, Lánovská 1690, Vrchlabí, 54301, CZ  
(740) JUDr. Václav Kroncl, Jiráskova 1343/2, Karlovy Vary, 36001

(210) **O-578993**  
(220) 04.05.2022  
(320) 04.05.2022  
(511) 9, 16, 35, 36, 41, 44  
(540)



(593) Obrazová  
(510) (9) oční optika všeho druhu zařazená do třídy 9, oftalmologické přístroje; (16) tiskoviny všeho druhu zařazené do této třídy, noviny, časopisy, periodika, knihy, katalogy, plakáty, fotografie, kalendáře, samolepky, propagační tiskoviny; (35) maloobchod-velkoobchod, export-import, internetový obchod (e-shop), vše s následujícími výrobky: zdravotnické výrobky všeho druhu, farmaceutické, kosmetické, drogistické a hygienické výrobky, oční optika všeho druhu, marketing, reklama, inzerce, propagace všemi druhy médií; (36) pronájem, koupě, prodej a správa nemovitostí všeho druhu, finanční a nemovitostní služby, vše spadající do třídy 36; (41) nakladatelská a vydavatelská činnost, tvorba a šíření audiovizuálních záznamů, výchovná, školicí a výstavní činnost spadající do této třídy, zprostředkovatelská činnost v uvedených oblastech třídy 41; (44) provozování nestátního zdravotnického zařízení, poskytování zdravotnických služeb všeho druhu, oftalmologie, péče o hygienu a krásu osob (masérské, regenerační a rekondiční služby), lékařské služby, zprostředkovatelská a poradenská činnost v uvedených oblastech třídy 44.

(591) Barevná  
(730) **Lexum a.s.**, Antala Staška 1670/80, Praha 4, Krč, 14000, CZ  
(740) Ing. Michal Jupa, patentový zástupce, Na Baních 1385, Praha 5, Zbraslav, 15600

(210) **O-578997**  
(220) 04.05.2022  
(320) 04.05.2022  
(511) 29, 30, 31, 39, 43  
(540)



(593) Obrazová  
(510) (29) maso, ryby, drůbež a zvěřina, masové výtahky, konzervované, mražené, sušené a vařené ovoce a zelenina, želé, džemy, kompoty, vejce, mléko, sýry, máslo, jogurty a jiné mléčné výrobky, potravinářské oleje a tuky; (30) káva, čaj, kakao a náhražky kávy, rýže, těstoviny a nudle, tapioka a šágo, mouka a přípravky vyrobené z obilnin, chléb, pečivo a cukrovinky, čokoláda, zmrzliny, sorbety a jiné produkty určené ke konzumaci v mraženém stavu, cukr, med, melasa, droždí, kypřicí prášek do pečiva, sůl, koření přísady, koření, konzervované byliny, ocet, omáčky a jiná ochucovadla, led (zmrazená voda); (31) surové a nezpracované zemědělské, akvakulturní, zahradnické a lesní produkty, zrna a semena surová nebo nezpracovaná, čerstvé ovoce a zelenina, čerstvé bylinky, rostliny a květiny, cibule a hlízy, sazenice a semena pro pěstování rostlin, živá zvířata, krmiva a nápoje pro zvířata, slad; (39) doprava, balení a skladování zboží, organizování cest; (43) služby zajišťující stravování a nápoje, dočasné ubytování.

(591) Barevná  
(730) **TROJA TR, s. r. o.**, Nad rybníkem 440, Praha 9, Dolní Počernice, 19012, CZ  
(740) Pajerová Sedláčková ADVOKÁTKY s.r.o., Fügnerovo náměstí 1808/3, Praha 2, Nové Město, 12000

(210) **O-578998**  
(220) 04.05.2022  
(320) 04.05.2022  
(511) 25, 28, 41  
(540)

## Den Princezen a Rytířů

(592) Slovní  
(510) (25) pokrývky hlavy, oděvy, obuv, části oděvů, obuvi a pokrývek hlavy; (28) hračky, hry a žertovné předměty, přístroje a zařízení pro zábavní parky a hřiště, sportovní potřeby a vybavení, vybavení pro dětská hřiště; (41) hudební zábava, informace týkající se zábavy, kulturní služby, letní tábory (zábava a výuka), malování na obličeji, objednávání vystoupení umělců na akce (služby organizátora), ochutnávky vín (zábavní služby), organizace představení, organizování a pořádání veletrhů pro kulturní nebo vzdělávací účely, organizování festivalů, organizování her s účastí publika, organizování prohlídek s průvodcem, organizování večírků, organizování webinářů, organizování zábavy na narozeninových oslavách, pořádání soutěží, poskytování digitální hudby z internetových MP3 webových



stránek, poskytování on-line obrázků bez možnosti stažení, poskytování on-line zábavy, poskytování rekreačních aktivit, poskytování uživatelských hodnocení pro zábavní nebo kulturní účely, poskytování výuky, poskytování zábavních služeb prostřednictvím televize, poskytování zábavních služeb prostřednictvím videofilmů, poskytování zábavy prostřednictvím podcastů, poskytování zábavy ve formě filmových klipů prostřednictvím webových stránek, poskytování zařízení pro zábavní účely, předprodej vstupenek na zábavní akce (služby), produkce hudebních vystoupení, produkce rozhlasových a televizních představení a jiných programů, promítání filmů, psaní a skládání písní, rozhlasová zábava šířená pomocí Internetu, služby bavičů, digitální video, audio a multimediální zábavní vydavatelské služby, elektronické publikování, hudební nakladatelství, vydávání knih, audioprodukce, dabing, filmová a video produkce, hudební produkce, televizní produkce, pořádání hudebních koncertů.

(730) **Země Zábavy s.r.o.**, Jaurisova 515/4, Praha 4, Michle, 14000, CZ

(210) **O-579010**  
(220) 04.05.2022  
(320) 04.05.2022  
(511) 21, 33, 35, 40  
(540)



(210) **O-578999**  
(220) 04.05.2022  
(320) 04.05.2022  
(511) 35, 42  
(540)

## MŮJSTROJ

(592) Slovní  
(510) (35) pomoc při řízení obchodních nebo průmyslových podniků, poradenství v oblasti řízení a organizace podniku, poskytování obchodních informací prostřednictvím webových stránek, příprava zpráv a studií týkajících se trhu, zprostředkování obchodních informací, obchodní zprostředkovatelské služby, prezentace výrobků v komunikačních médiích pro účely maloobchodu, profesionální obchodní poradenství, zprostředkování dovozu a vývozu, cílený marketing; (42) energetický audit, inženýrské služby, poradenství v oblasti úspor energie, výzkum ve strojírenství, vědecké a technologické služby.

(730) **Zeppelin CZ s.r.o.**, Lipová 72, Modletice, 25101, CZ

(740) JUDr. Jiří Hrádek, Erbenova 266, Domažlice, Týnské Předměstí, 34401

(593) Obrazová  
(510) (21) lahve na alkohol, lahve na nápoje, placatky na likéry, sklenice, nádoby na pití a barové příslušenství, otvíráky na nápoje, karafy, nádoby, příbory, sady sklenic a lahví, korbele, výrobky ze skla a porcelánu pro použití s jídlem nebo nápoji; (33) alkoholické nápoje všeho druhu, zejména lihoviny, destiláty a likéry, destiláty ovocné, vinné, bylinné a zeleninové, včetně macerátů a výluhů, destiláty ušlechtilé a řezané, alkoholické aperitivy a koktejly, koncentráty k přípravě alkoholických nápojů a esence do lihovin, mošty kvašené, pálenky; (35) maloobchod, velkoobchod a internetový obchod s alkoholickými a nealkoholickými nápoji, potravinami, pochutinami, výrobky z ovoce, zeleniny, ořechů, jader a bylin, nádobím a výrobky ze skla a porcelánu, zprostředkovatelská činnost v oblasti velkoobchodu a maloobchodu s alkoholickými a nealkoholickými nápoji, inzertní a propagační služby, včetně zveřejňování reklamních náborových textů a tiskovin a jejich rozšiřování, průzkum a analýza trhu, informační servis v oboru obchodu a reklamy, pomoc při provozování obchodu, obchodní zastupování třetích subjektů, e-business s alkoholickými a nealkoholickými nápoji, pořádání reklamních akcí a přehlídek zboží, odborná poradenská a konzultační činnost v oblasti obchodu v rozsahu výrobků zahrnutých ve třídě 21 a 33 výše v tomto seznamu; (40) lihovary a pálenice - zpracování a úprava alkoholických nápojů a lihu, zejména z ovoce, bylin, přírodních produktů a zeleniny, výroba alkoholických nápojů, zejména likérů, destilátů, pálenek, koncentrátů a přísad do alkoholických nápojů.

(730) **AŽD Praha s.r.o.**, Žirovnická 3146/2, Praha 10, Záběhlice, 10600, CZ

(740) Chytilová & spol., patentová kancelář, s.r.o., Nad spádem 641/20, Praha 4, Podolí, 14700

(210) **O-579009**  
(220) 04.05.2022  
(320) 04.05.2022  
(511) 29, 30, 32  
(540)

## KOSTÍCI PLANEŤÁCI

(592) Slovní  
(510) (29) mléko, mléčné výrobky a jejich náhražky, sušené mléko, želatinované, aromatizované a šlehačkové mléko, zákusky z mléka, jogurty, jogurtové nápoje, tvarohový sýr (cottage), mléčné nápoje s převládajícím podílem mléka, fermentované čisté nebo ochucené mléčné výrobky, mléčné náhražky rostlinného původu, náhražky mléčných výrobků vyrobené z rostlin nebo z ořechů, kompoty, ovocné pyré; (30) kakao, čokoláda, kakaové nápoje, čokoládové nápoje, kávové nápoje, nápoje na bázi čaje, vaječná sedlina, čokoládové pěny, pěny (dezerty-zákusky), cukrovinky, cukroví, cukr, burizony, přípravky vyrobené z obilnin, snídaně cereálie, sušenky (sladké nebo pikantní), koláče, pečivo, vafle, zákusky na bázi cereálií (cukrovinky), rýžové koláčky, krupicové koláčky, rýžový pudink, občerstvení na bázi rýže (cukrovinky), občerstvení na bázi cereálií (cukrovinky), zmrzlina, zmrzlina složená především z jogurtu, zmrzlinové poháry, jogurtová zmrzlina, zmrzlina na bázi mražené ochucené vody, ovocné polevy (omáčky), pomazánky na bázi čokolády, čokoládové pomazánky obsahující ořechy, hotové potraviny ve formě omáček; (32) nesyčená nebo perlivá voda (minerální nebo neminerální), ovocné nebo zeleninové džusy, nealkoholické ovocné nebo zeleninové nápoje, citronády, soda, šerbeti (slazené ovocné nápoje), přípravky pro přípravu nápojů, sirupy pro nápoje, nealkoholické ovocné nebo zeleninové výtažky, nealkoholické nápoje, nápoje na bázi rostlin, nealkoholické zeleninové nápoje s výjimkou náhražek mléčných výrobků.

(730) **COMPAGNIE GERVAIS DANONE**, 17, boulevard Haussmann, 75009 Paris, FR

(740) Rott, Růžička & Guttman a spol., Vyskočilova 1566, Praha 4, Michle, 14000

(210) **O-579016**  
(220) 04.05.2022  
(320) 04.05.2022  
(511) 32  
(540)



(593) Obrazová  
(510) (32) piva, nealkoholická piva, ochucená piva.  
(591) Barevná  
(730) **Mattoni 1873 a.s.**, Horova 1361/3, Karlovy Vary, 36001, CZ  
(740) JUDr. Josef Mrázek DrSc., advokát, Pernerova 293/11, Praha 8, Karlín, 18600

(210) **O-579017**  
(220) 04.05.2022  
(320) 04.05.2022  
(511) 32  
(540)



(593) Obrazová  
(510) (32) piva, nealkoholická piva, ochucená piva.  
(591) Barevná  
(730) **Mattoni 1873 a.s.**, Horova 1361/3, Karlovy Vary, 36001, CZ  
(740) JUDr. Josef Mrázek DrSc., advokát, Pernerova 293/11, Praha 8, Karlín, 18600

(210) **O-579035**  
(220) 05.05.2022  
(320) 05.05.2022  
(511) 6, 19, 35, 37  
(540)



(593) Obrazová  
(510) (6) kovové stavební a konstrukční materiály a prvky, kovové rošty, kovové rošty na chodníky, kovové rošty pro silnice, kovové rošty pro stropní podhledy, ocelové rošty a mříže, přemístitelné konstrukce a kovové stavby, kovové rošty (pororošty), kovové schodišťové stupně, architektonické kovové výrobky vyrobené z běžných kovů a jejich slitin; (19) nekovové stavební a konstrukční materiály a prvky, nekovové rošty, povalové chodníky (rošty), ne kovové; (35) reklamní, marketingové a propagační služby, podpora prodeje, propagace prodeje pro třetí osoby, reklamní služby týkající se prodeje zboží, obchodní poradenské služby a informace pro spotřebitele, administrativní prodeje, poradenství ohledně kalkulace prodejních objednávek, administrativní služby v oblasti příjmu prodejních objednávek, maloobchodní služby ve vztahu ke stavebním materiálům, administrativní služby týkající se doporučování pro generální stavební dodavatele, velkoobchodní prodej kovového zboží, maloobchodní prodej kovového zboží, reklama na zboží jiných prodejců, umožňující zákazníkům si zboží těchto prodejců pohodlně prohlédnout a porovnat; (37) montáž stavebních ocelových konstrukcí, montáž prefabrikovaných stavebních prvků, poradenské služby pro montáž zařízení, instalace vyrobených stavebních prvků.

(591) Barevná  
(730) **PORO Rošty s.r.o.**, Erbenova 2144/38, Jihlava, 58601, CZ  
(740) Mgr. Vojtěch Liberda, advokát, Mgr. Vojtěch Liberda, Vinohradská 404/19, Praha 2, Vinohrady, 12000

(210) **O-579041**  
(220) 05.05.2022  
(320) 05.05.2022  
(511) 9, 35, 38, 42  
(540)

**ngretail**

(592) Slovní  
(510) (9) počítačové programy (software), počítače, přístroje a elektronické systémy pro automatizované zpracování dat, řídicí software, aplikační software, mobilní aplikace, telekomunikační přístroje, počítačové sítě, počítačové informační systémy, software a elektronické systémy pro správu obchodní činnosti, software a systémy pro automatizaci řízení obchodního prodeje, software a systémy pro správu prodejní sítě, pokladní software a systémy, zúčtovací software, elektronická čtecí a snímací zařízení, software a systémy pro správu obchodních zásob, surovin nebo obalů výrobků, software a systémy pro sázkové hry a loterie, software a systémy pro potravinové, tabákové, oděvní, drogistické a elektro prodejny, audiovizuální přístroje a zařízení, čtecí zařízení, počítačové příslušenství; (35) automatizované zpracování dat, sběr údajů do počítačových databází, obchodní poradenství, poradenství v oblasti řízení a organizace podniku, poradenství v oblasti maloobchodního a velkoobchodního prodeje zboží, řízení obchodní činnosti, administrativní služby, ekonomicko-organizační poradenství, reklama, reklama online, marketing, marketing online, srovnávání cen, styk s veřejností, správa zákaznických věrnostních programů, obchodní průzkum, předvádění výrobků, obchodní informace, šíření reklamních materiálů nebo vzorků zboží; (38) služby elektronického přenosu dat, počítačové komunikační služby, zasilání zpráv, elektronická pošta, internetové komunikační služby, provozování elektronických

komunikačních systémů, poskytování přístupu do databází, pronájem komunikačních systémů, poradenství v oblasti počítačové komunikace; (42) počítačové programování, tvorba softwaru, tvorba elektronických informačních systémů, poskytování aplikačních služeb (softwaru), jmenovitě centralizovaného pokladního řešení pro obchodní řetězce s plnou automatizací řízení maloobchodního prodeje, pronájem softwaru, pronájem informačních systémů, instalace, údržba, aktualizace a kopírování počítačového softwaru, průmyslový design, počítačová grafika (služby), poradenství v oblasti počítačů, softwaru, informačních technologií a úsporu energie.

- (730) NG Retail s.r.o., České mládeže 1096, Liberec, Liberec VI-Rochlice, 46006, CZ  
(740) Ing. Jarmila Javoříková, patentový zástupce, Slunečná 4566, Zlín, 76005

- (210) O-579042  
(220) 05.05.2022  
(320) 05.05.2022  
(511) 5, 29, 30, 35  
(540)

Dr. Bujón  
funkční bujóny

- (593) Obrazová  
(510) (5) potravinové doplňky, tekuté potravinové doplňky, potravinové tyčinky jako doplňky stravy, potravní doplňky a dietetické přípravky; (29) bujón (vývar), bisques [francouzská krémová polévka], polévky a vývary, masové výtažky, bujónové koncentráty, bujónové kostky, bujóny, vývary (přípravky na), hovězí bujón, instantní polévky, instantní polévky miso, koncentrované vývary, krémové rybí polévky, kuřecí vývary, masové výtažky, nudlové polévky, polévky miso, polévkové koncentráty, přípravky na výrobu zeleninových polévek, bombay mix (tradiční indická pochutina), bramborové hranolky, bramborové smaženky, bramborové lupínky jako pochutina, chipsy (bramborové), chuťovky na bázi brambor, chuťovky na bázi kokosu, chuťovky na bázi sušeného ovoce, chuťovky na bázi sýra, chuťovky na bázi tofu, chuťovky na bázi zeleniny, cibulové kroužky, falafel, fazole vařené v sójové omáčce [kongjaban], fazolový dip (omáčka), guacamole, hluboce zmrazené zeleninové pokrmy, hotová jídla, hotová jídla vyrobená z masa (převážně z masa), hotová zeleninová jídla, hotové saláty (zeleninové, ovocné), hummus [kaše z cizmy], luštěninové saláty, masové chuťovky, mražená hotová jídla obsahující převážně zeleninu, mražená jídla obsahující převážně kuřecí maso, mražená jídla obsahující převážně maso, nakrájené zeleninové saláty, olivy plněné červenými paprikami, olivy plněné mandlemi, olivy plněné červenou paprikou a mandlemi, olivy plněné sýrem feta ve slunečnicovém oleji, olivy plněné pestem ve slunečnicovém oleji, ořechové chuťovky, ořechové tyčinky, ovocné lupínky, ovocné svačinky, plněné olivy, plněné brambory, pochutiny na bázi luštěnin, pochutiny na bázi ořechů, pochutiny na bázi sóji, pochutiny na bázi zeleniny, pochutiny z brambor, pochutiny z jedlých mořských řas, polévkové kostky, zpracované ovoce, houby a zelenina, ořechy a luštěniny, želé, džemy, kompoty, ovocné a zeleninové pomazánky, jedlé oleje a tuky; (30) polotovary a jednohubky, soli, chuťové přísady, ochucovadla a koření, anýz (koření), achar pachranga (tradiční indické nakládané ovoce a zelenina), aromatické látky do potravin (jiné než silice), aromatické látky do nápojů (jiné než silice), aromatické přípravky do cukrovinek, badyán, balzámový ocet, bazalka, sušená, brusinková omáčka [chuťová přísada], bylinkové marinády, bylinky pro kulinářské účely, bylinné příchutě ke zhotovování nápojů, česnek v prášku, celerová sůl, česneková šťáva, chili olej k použití jako dochucovadlo nebo koření, chuťové přísady, citrónová ochucovadla s výjimkou vonných olejů, citrónové příchutě, čokoládové pomazánky na chléb, čokoládové příchutě, dochucovadla, dochucovadla na skopové vařené při konzumaci [ohnivý kotlík], esence do potravin [s výjimkou éterických esencí a olejů], esence na vaření (jiné než esenciální

oleje), esence pro použití k přípravě potravin [jiné než esenciální oleje], hořčičný ocet, hořčičný prášek [koření], hřebíček [koření], jablečný ocet, japonské křenové koření v prášku (wasabi prášek), japonský arrowroot (jedlý škrobový prášek kudzu-ko z maranty), jedlá kurkuma, jedlá mořská sůl, jedlá sůl, jedlé výtažky do potravin [kromě éterických látek a éterických olejů], kapary, kari [koření], kávové oleje, kávové příchutě, konzervační přísady do potravin (sůl), konzervované byliny, konzervované zahradní bylinky [koření přísady], konzervovaný zázvor jako chuťová přísada, kořeněná strouhanka pro použití při fritování, kořeněná sůl, kořeněné marinády, koření, koření drhnuté, koření na kraby a mořské plody, koření na pečení, koření na pizzu, koření na popcorn, koření na tacos, koření v prášku, koření směsi, koření směsi k přípravě dušených pokrmů, kuchyňská sůl, lisovaný česnek [ochucovadlo], majonéza s nakládanou zeleninou, mandlové příchutě, marinády, mletá pálivá paprika (koření), mletá skořice (koření), mleté chilli papričky [gochutgaru], mleté chilli, mletý česnek [chuťová přísada], mletý japonský pepř (sansho), mletý koriandr, mořská sůl ke konzervování potravin, mořská voda na vaření, mořské řasy [ochucovadlo], mražené pudinky, muškátový oříšek, nádivkové směsi na bázi chleba, nádivkové směsi obsahující chléb, ochucené omáčky, čatni a pasty, ocet, nové koření, ochucené polevy na maso, ryby, drůbež, ochucený ocet, ochucovadla, ochucovadla do polévek, ochucovadla do polévek [kromě esenciálních olejů], ochucovadla k jídlu, ochucovadla ve formě dehydrovaných omáček, ochucovadla ve formě koncentrovaných omáček, ochucovadla vyrobená z ryb, omáčky, omáčky do salátů, paprika [koření], pepř, pepř celý, pepř (koření), pepřový ocet, příchutě do potravin, příchutě do sýrů, příchutě vyrobené ze zeleniny (jiné než esenciální oleje), šafrán, šalvěj [koření]; (35) maloobchodní prodej cukrářských výrobků, maloobchodní prodej čokolády, maloobchodní prodej masa, maloobchodní prodej mazacích olejů, maloobchodní služby související s prodejem předplacených bedniček s potravinami, maloobchodní služby týkající se potravin poskytované prostřednictvím celosvětových počítačových sítí, maloobchodní služby v oblasti potravin, maloobchodní služby v oblasti cukrovinek, maloobchodní služby v oblasti lahůdek, maloobchodní zásilkové služby týkající se nealkoholických nápojů, maloobchodní a velkoobchodní prodej potravinových doplňků.

- (591) Barevná  
(730) NEW TASTE s.r.o., č. p. 39, Petrov nad Desnou, 78814, CZ  
(740) Mgr. PETR ŽIŽKA, LL.M., advokátní kancelář, Mgr. Petr Žižka LL.M., Sedláčkova 209/16, Plzeň, Vnitřní Město, 30100

- (210) O-579043  
(220) 05.05.2022  
(320) 05.05.2022  
(511) 9, 35, 38, 42  
(540)

## POS NG

- (592) Slovní  
(510) (9) počítačové programy (software), počítače, přístroje a elektronické systémy pro automatizované zpracování dat, řídicí software, aplikační software, mobilní aplikace, telekomunikační přístroje, počítačové sítě, počítačové informační systémy, software a elektronické systémy pro správu obchodní činnosti, software a systémy pro automatizaci řízení obchodního prodeje, software a systémy pro správu prodejní sítě, pokladní software a systémy, zúčtovací software, elektronická čteci a snímáči zařízení, software a systémy pro správu obchodních zásob, surovin nebo obalů výrobků, software a systémy pro sázkové hry a loterie, software a systémy pro potravinové, tabákové, oděvní, drogistické a elektro prodejny, audiovizuální přístroje a zařízení, čteci zařízení, počítačové příslušenství; (35) automatizované zpracování dat, sběr údajů do počítačových databází, obchodní poradenství, poradenství v oblasti řízení a organizace podniku, poradenství v oblasti maloobchodního a velkoobchodního prodeje zboží, řízení obchodní činnosti, administrativní služby, ekonomicko-organizační poradenství, reklama, reklama online, marketing, marketing online, srovnávání cen, styk s veřejností, správa zákaznických věrnostních programů, obchodní průzkum, předvádění výrobků, obchodní informace, šíření reklamních materiálů nebo vzorků zboží; (38) služby elektronického přenosu dat, počítačové komunikační služby, zaslání zpráv, elektronická pošta, internetové komunikační služby, provozování elektronických komunikačních systémů, poskytování přístupu do databází, pronájem komunikačních systémů, poradenství v oblasti počítačové komunikace; (42) počítačové programování, tvorba softwaru, tvorba elektronických informačních systémů, poskytování aplikačních služeb (softwaru), jmenovitě centralizovaného pokladního řešení pro obchodní řetězce s plnou automatizací řízení maloobchodního prodeje, pronájem softwaru, pronájem informačních systémů, instalace, údržba, aktualizace a kopírování

počítačového softwaru, průmyslový design, počítačová grafika (služby), poradenství v oblasti počítačů, softwaru, informačních technologií a úspor energie.

(730) **NG Retail s.r.o.**, České mládeže 1096, Liberec, Liberec VI-Rochlice, 46006, CZ

(740) Ing. Jarmila Javoříková, patentový zástupce, Slunečná 4566, Zlín, 76005

(210) **O-579045**

(220) 05.05.2022

(320) 05.05.2022

(511) 3, 35, 37, 41

(540)

**ecolino**

(593) Obrazová

(510) (3) prací prostředky, prací koule obsahující prací prostředek, biologické prací prostředky, prací konzervační činidla, tekuté prací prostředky, prací prostředky pro komerční prádelny, čistící, prací a mycí přípravky, prací prostředky, které vážou nečistoty, prací prostředky, které vážou barviva, prací prostředky na úklid v domácnosti, přípravky pro bělení a jiné prací prostředky, přísady do pracích prostředků na změkčení vody, mýdla na praní, přísady na praní, krémová mýdla na praní, přípravky pro praní prádla, prostředky pro praní textilií, přírodní škroby na praní prádla, éterické oleje jako vůně na praní, přípravky pro dodání lesku prádlu při praní, máchací přípravky k použití při praní prádla, přírodní kosmetika, přírodní oleje na čištění, čistící prostředky a vonné přípravky, koncentrovaný prací prostředek získaný z rostlinných zdrojů, ekologické prací papírky v recyklovaném obalu; (35) maloobchodní prodej čistících přípravků, maloobchodní prodej jednorázových papírových výrobků, velkoobchodní prodej čistících přípravků, maloobchodní a velkoobchodní prodej pracích prostředků, maloobchodní a velkoobchodní prodej koncentrovaného pracího prostředku získaného z rostlinných zdrojů, maloobchodní a velkoobchodní prodej ekologických pracích papírků v recyklovaném obalu; (37) praní, praní plenek, praní oděvů, praní oblečení, praní textilií, mytí, praní, praní prádla, praní tkanin, praní kašmírové přize, praní pleteného zboží, praní textilního kusového zboží; (41) ekologicky orientovaná vodní instruktáž, poskytování vzdělávacích služeb vztahujících se k ekologickým tématům, vzdělávací služby vztahující se k ochraně životního prostředí, služby vzdělávání dospělých v oblasti otázek životního prostředí, vzdělávání a školení vztahující se k ochraně přírody a k životnímu prostředí.

(591) Barevná

(730) **Ecolino s.r.o.**, Rybná 716/24, Praha 1, Staré Město, 11000, CZ

(740) Mgr. PETR ŽIŽKA, LL.M., advokátní kancelář, Mgr. Petr Žižka LL.M., Sedláčkova 209/16, Plzeň, Vnitřní Město, 30100

(210) **O-579046**

(220) 05.05.2022

(320) 05.05.2022

(511) 9, 16, 28, 35

(540)

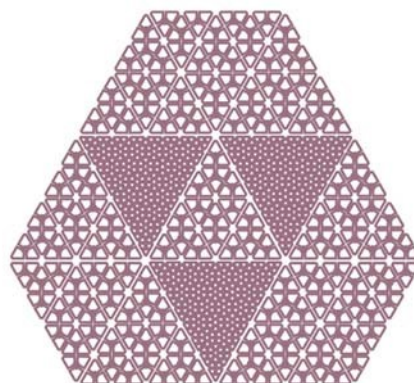

*Obce pohádkové*

(593) Obrazová

(510) (9) nahraný obsah (počítačové programy, data a informace), obsah médií; (16) obrazy, obrázky, fotografie, obrazy ve formě maleb, malby (obrazy) zarámované nebo nezarámované, tiskárenské výrobky, papírnické zboží a vzdělávací potřeby, tištěné knihy, časopisy, noviny a jiná papírová média; (28) hračky, hry a žertovné předměty, hračky; (35) obchodní služby a informace pro spotřebitele, reklamní, marketingové a propagační služby.

(591) Barevná

(730) **BOHEMIARIS s.r.o.**, E. Krásnohorské 495, Staňkov, Staňkov II, 34561, CZ

(210) **O-579047**

(220) 05.05.2022

(320) 05.05.2022

(511) 9, 16, 35, 38, 41

(540)

**SPOLU**  
**PRAHA**

(593) Obrazová

(510) (9) přístroje a nástroje vědecké, výzkumné, navigační, geodetické, fotografické, kinematografické, audiovizuální, optické, přístroje a nástroje pro vážení, měření, signalizaci, detekci, testování, inspekci, záchranu a výuku, zařízení a přístroje pro vedení, přepínání, přeměnu, akumulaci, regulaci nebo řízení distribuce nebo použití elektrického proudu, zařízení a nástroje pro záznam, přenos, reprodukci nebo zpracování zvuku, obrazu nebo dat, média se záznamem a stahovatelná média, počítačový software, prázdná digitální nebo analogová záznamová a úložná média, mechanismy pro zařízení uváděná do chodu vhozením mincí, registrační pokladny,

výpočetní zařízení, počítače a periferní zařízení počítačů, potápěčské obleky, potápěčské masky, špunty do uší pro potápěče, nosní klipsy pro potápěče a plavce, potápěčské rukavice, dýchací přístroje pro plavání pod vodou, hasicí přístroje; (16) papír a lepenka, tiskárenské výrobky, potřeby pro vazbu knih, fotografie, papírnické zboží a kancelářské potřeby s výjimkou nábytku, lepidla pro kancelářské potřeby nebo pro domácnost, potřeby pro rýsování a kreslení a potřeby pro umělce malířské štětce, tištěné instruktážní a výukové materiály, plastové archy, fólie a sáčky pro balení a obaly, tiskařské typy, štočky; (35) reklama, propagace, řízení, organizace a administrativa obchodní činnosti, kancelářské práce; (38) telekomunikační služby; (41) vzdělávání, školení, zábava, sportovní a kulturní činnosti.

- (730) **Občanská demokratická strana**, Truhlářská 1106/9, Praha 1, Nové Město, 11000, CZ  
(740) TOMAN & PARTNEŘI advokátní kancelář s.r.o., JUDr. Petr Toman LL.M., Trojanova 2022/12, Praha 2, Nové Město, 12000

- (210) **O-579048**  
(220) 05.05.2022  
(320) 05.05.2022  
(511) 9, 16, 20, 28, 35, 42  
(540)



BOHEMIARIS

The world you like to live

- (593) Obrazová  
(510) (9) nahraný obsah (počítačové programy, data a informace), počítačové hry (programy -), interaktivní počítačové programy, software pro počítačové hry, zábavní software; (16) tiskárenské výrobky, papírnické zboží a vzdělávací potřeby; (20) sochy, figurky, umělecké předměty a ozdoby a dekorativní předměty, vyrobené z materiálů jako dřevo, vosk, sádra nebo umělá hmota, zahrnuté v této třídě; (28) hračky, hry a žertovné předměty, kostky (hračky), plastové hračky, kovové hračky, modely [hračky]; (35) reklamní, marketingové a propagační služby; (42) návrhářství.  
(591) Barevná  
(730) **BOHEMIARIS s.r.o.**, E. Krásnohorské 495, Staňkov, Staňkov II, 34561, CZ

- (210) **O-579055**  
(220) 05.05.2022  
(320) 05.05.2022  
(511) 29, 31, 44  
(540)



- (593) Obrazová  
(510) (29) maso; (31) živá zvířata; (44) zemědělské služby.  
(591) Barevná  
(730) **BREZE a.s.**, 303, Losiná, 33204, CZ  
(740) Ing. Bohumila Dvořáková, Záhumní 853, Rokycany, Plzeňské Předměstí, 33701

- (210) **O-579062**  
(220) 06.05.2022  
(320) 06.05.2022  
(511) 9  
(540)

**LAMAX BeatShare**

- (592) Slovní  
(510) (9) technické a programové vybavení zahrnující technologie zvukové syntézy a zvukového obohacování, software pro zpracování nebo zlepšení zvuku, zařízení a přístroje na zlepšení zvukové kvality přehrávačů zvukových, obrazových nebo zvukově obrazových záznamů, software rozšířené reality pro použití v mobilních zařízeních k integraci elektronických dat s prostředím reálného světa pro účely zlepšení zvuku, software pro zlepšení potlačení šumu, pro zlepšení zvuku v náhlavních sluchátkách, reproduktorech a sluchátkách do uší, počítačový software pro řízení a zlepšení zvukové funkce počítačů a audiozařízení, systémů pro streaming zvuku (pro zlepšení zvuku), procesory na zlepšení zvuku, přístroje na posílení zvuku, počítačový software a hardware pro bezdrátové připojení více zařízení za účelem spolupráce při přenosu zvuku, počítačový hardware a počítačový software, včetně cloudového softwaru, pro bezdrátová připojovací zařízení, bezdrátová připojovací zařízení.  
(730) **LuMis Services s.r.o.**, Na Špitálce 2570/8, Praha 6, Dejvice, 16000, CZ

(210) **O-579063**  
(220) 06.05.2022  
(320) 06.05.2022  
(511) 32  
(540)

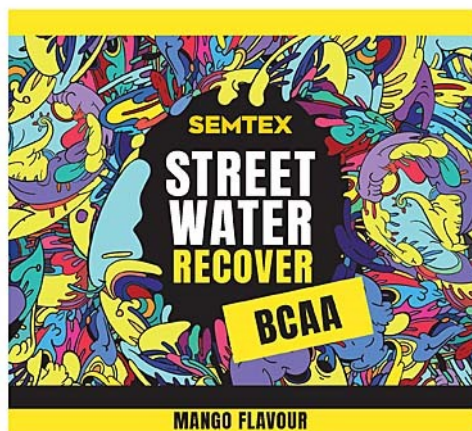

(593) Obrazová  
(510) (32) nealkoholické nápoje, minerální, šumivé, iontové a energetické nápoje, izotonické nápoje, sirupy na přípravu nealkoholických nápojů, koncentráty a jiné přípravky pro přípravu nealkoholických nápojů, ovocné a zeleninové šťávy (nealkoholické nápoje), mošty, ovocné nektary a nealkoholické nápoje z ovocných šťáv, stolní a minerální vody, práškové nealkoholické nápoje, prášky na přípravu nápojů, bioformační širokospektrální regenerační nápoje, proteinové nápoje, nenávykové nápoje pro stimulaci a regeneraci organismu a/nebo ke zvýšení jeho výkonnosti, koncentráty k výrobě nápojů fortifikované stopovými prvky, vitamíny, přírodními nebo minerálními extrakty, ne pro léčebné účely, aperitivy nealkoholické, nealkoholické výtažky z ovoce, zeleninové šťávy jako nápoje.

(591) Barevná  
(730) **Kofola ČeskoSlovensko a.s.**, Nad Porubkou 2278/31a, Ostrava, Poruba, 70800, CZ  
(740) Rott, Růžička & Guttman a spol., Vyskočilova 1566, Praha 4, Michle, 14000

(210) **O-579064**  
(220) 06.05.2022  
(320) 06.05.2022  
(511) 32  
(540)

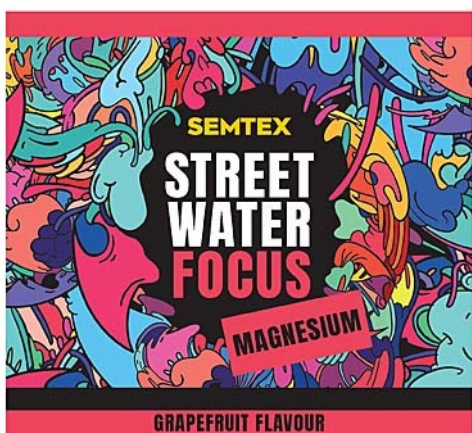

(593) Obrazová  
(510) (32) nealkoholické nápoje, minerální, šumivé, iontové a energetické nápoje, izotonické nápoje, sirupy na přípravu nealkoholických nápojů, koncentráty a jiné přípravky pro přípravu nealkoholických nápojů, ovocné a zeleninové šťávy (nealkoholické nápoje), mošty, ovocné nektary a nealkoholické nápoje z ovocných šťáv, stolní a minerální vody, práškové nealkoholické

nápoje, prášky na přípravu nápojů, bioformační širokospektrální regenerační nápoje, proteinové nápoje, nenávykové nápoje pro stimulaci a regeneraci organismu a/nebo ke zvýšení jeho výkonnosti, koncentráty k výrobě nápojů fortifikované stopovými prvky, vitamíny, přírodními nebo minerálními extrakty, ne pro léčebné účely, aperitivy nealkoholické, nealkoholické výtažky z ovoce, zeleninové šťávy jako nápoje.

(591) Barevná  
(730) **Kofola ČeskoSlovensko a.s.**, Nad Porubkou 2278/31a, Ostrava, Poruba, 70800, CZ  
(740) Rott, Růžička & Guttman a spol., Vyskočilova 1566, Praha 4, Michle, 14000

(210) **O-579065**  
(220) 06.05.2022  
(320) 06.05.2022  
(511) 32  
(540)

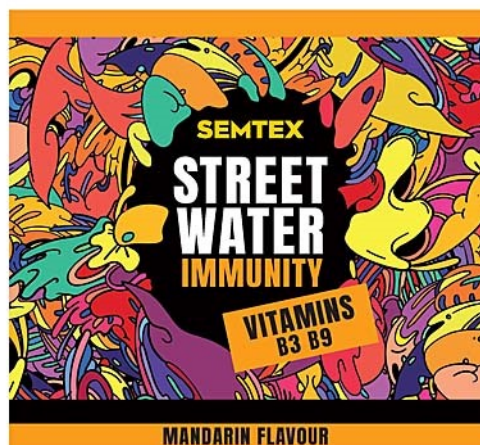

(593) Obrazová  
(510) (32) nealkoholické nápoje, minerální, šumivé, iontové a energetické nápoje, izotonické nápoje, sirupy na přípravu nealkoholických nápojů, koncentráty a jiné přípravky pro přípravu nealkoholických nápojů, ovocné a zeleninové šťávy (nealkoholické nápoje), mošty, ovocné nektary a nealkoholické nápoje z ovocných šťáv, stolní a minerální vody, práškové nealkoholické nápoje, prášky na přípravu nápojů, bioformační širokospektrální regenerační nápoje, proteinové nápoje, nenávykové nápoje pro stimulaci a regeneraci organismu a/nebo ke zvýšení jeho výkonnosti, koncentráty k výrobě nápojů fortifikované stopovými prvky, vitamíny, přírodními nebo minerálními extrakty, ne pro léčebné účely, aperitivy nealkoholické, nealkoholické výtažky z ovoce, zeleninové šťávy jako nápoje.

(591) Barevná  
(730) **Kofola ČeskoSlovensko a.s.**, Nad Porubkou 2278/31a, Ostrava, Poruba, 70800, CZ  
(740) Rott, Růžička & Guttman a spol., Vyskočilova 1566, Praha 4, Michle, 14000

(210) **O-579076**  
(220) 06.05.2022  
(320) 06.05.2022  
(511) 35, 41, 42  
(540)



**granty pro  
studentské  
PR nápady**

- (593) Obrazová  
(510) (35) propagační, reklamní a marketingové služby, a to propagace univerzity a jejich vzdělávacích, výzkumných, kulturních a sportovních aktivit, obchodní průzkum, průzkum trhu, organizování propagačních výstav a akcí univerzity, příprava, vydávání a rozšiřování reklamních a propagačních textů a pomoc při řízení obchodní činnosti, administrativní služby, kancelářské práce, zajišťování, informační a poradenské služby v oblasti profesního růstu (nikoliv poradenství o vzdělávání), styk s veřejností; (41) výchovná, zábavní a vzdělávací činnost, akademie (vzdělávání), publikování knih a časopisů v tištěné podobě, online vydávání elektronických knih a časopisů, vydávání textů s výjimkou reklamních, korespondenční služby, koučink (školení), klubové služby (zábava nebo vzdělávání), poradenství v oblasti vzdělávání, pořádání a vedení konferencí a seminářů v oblasti vzdělávání, pořádání a vedení kongresů a osobních vzdělávacích fór, předávání know-how (odborné vzdělávání), pořádání výstav ke kulturním nebo vzdělávacím účelům, uskutečňování studijních programů, organizování zkoušek, průzkum v oblasti vzdělávání, organizování vzdělávacích a zábavných soutěží, organizování sympozií, organizování kulturních a sportovních akcí a soutěží, pořádání a vedení workshopů (vzdělávání), zkoušení, testování (v oblasti vzdělávání), poradenské a konzultační služby v oblasti vzdělávání, vzdělávání na univerzitách a vysokých školách, organizování volnočasových a sportovních aktivit univerzity; (42) vědecké a technické služby a související výzkum a projektování.  
(730) **Univerzita Karlova**, Ovocný trh 560/5, Praha 1, Staré Město, 11000, CZ

(210) **O-579081**  
(220) 09.05.2022  
(320) 09.05.2022  
(511) 35, 39, 41  
(540)

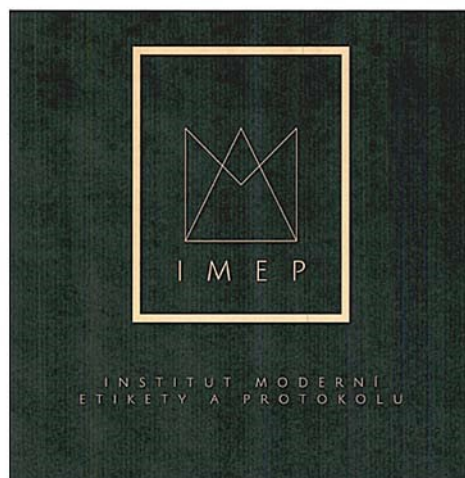

- (593) Obrazová  
(510) (35) marketing, reklamní a propagační činnost; (39) organizování prohlídek, exkurzí, výletů a zájezdů; (41) vzdělávání, organizování a pořádání školení, kurzů, workshopů, webinářů, konferencí, služby v oblasti výroby videí, vydávání a publikace tiskovin, kulturní a zábavní činnost.  
(591) Barevná  
(730) **Marková Štěpánka Ing.**, Na Vápence 423, Psáry, 25244, CZ

(210) **O-579088**  
(220) 09.05.2022  
(320) 09.05.2022  
(511) 9, 28, 41  
(540)



- (593) Obrazová  
(510) (9) hardware a software pro informační technologie a audiovizuální zařízení, zařízení a příslušenství na zpracování dat, platební terminály pro zprostředkování on-line plateb, software, hardware a software používaný při provozu hazardních her, software pro počítačové hry, aplikace a herní software určené k účasti sázejících na hazardních hrách, jednotlivé internetové technické hry, internetové živé hry a elektronické losy internetových loterií; (28) herní zařízení a systémy, jejichž prostřednictvím jsou provozovány hazardní hry, losy loterií, terminály a samoobslužné terminály zajišťující provoz loterií, kurzových sázek a jiných hazardních her, samoobslužná koncová zařízení technických her provozovaných v hernách a kasínech, stoly živé hry; (41) provoz veškerých hazardních her, včetně těch provozovaných dálkovým přístupem prostřednictvím internetu, tedy loterií, kurzových sázek, totalizátorových her, binga, technických her, živých her, tombol nebo turnajů malého rozsahu, jakožto vykonávání činností spočívajících v uskutečňování hazardních her se záměrem dosažení zisku, zejména příjem sázek a vkladů do hazardní hry, pořádání a organizování kulturních, sportovních a společenských událostí, soutěží,

zábavních služeb v souvislosti s elektronickým sportem, předprodej a prodej vstupenek, organizování a pořádání vzdělávacích akcí, provozování sportovních zařízení.

- (591) Barevná  
(730) SAZKA a.s., Evropská 866/69, Praha 6, Vokovice, 16000, CZ  
(740) Halaxová & Halaxová TETRAPAT, Mgr. Eva Halaxová, Jinonická 804/80, Praha 5, Košíře, 15800

- (210) **O-579128**  
(220) 10.05.2022  
(320) 10.05.2022  
(511) 5, 10, 44  
(540)

(210) **O-579125**

- (220) 10.05.2022  
(320) 10.05.2022  
(511) 29

## PYTLÁCKÝ SÝR

- (540)  
(592) Slovní  
(510) (29) mléko a mléčné výrobky, sýry.  
(730) LAKTOS, a.s., Nová cesta 1550/17, Praha 4, Krč, 14000, CZ  
(740) BLTS advokátní kancelář, Mgr. Denisa Valentová, advokát, Duškova 164, Praha 5, Smíchov, 15000

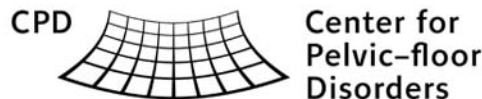

(210) **O-579127**

- (220) 10.05.2022  
(320) 10.05.2022  
(511) 5, 10, 44  
(540)

- (593) Obrazová  
(510) (5) farmaceutické, léčebné a veterinární přípravky, hygienické přípravky pro zdravotnické účely; (10) chirurgické, lékařské, stomatologické a veterinární přístroje a nástroje; (44) lékařské služby, péče o hygienu a krásu osob a zvířat.  
(730) Kališ Vladimír Prof. MUDr., Ph.D., Osek 8, Řeňče, 33401, CZ  
(740) JUDr. Josef Hlaváč, advokát, Martinská 608/8, Plzeň, Jižní Předměstí, 30100

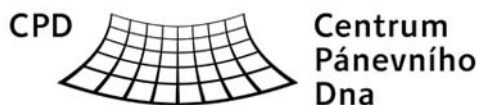

(210) **O-579175**

- (220) 11.05.2022  
(320) 11.05.2022  
(511) 19

## ARA T&G

- (540)  
(592) Slovní  
(510) (19) dřevěné obložení, dřevěné palubky.  
(730) ARA - továrna na nábytek, a.s., č. p. 300, Konárovice, 28125, CZ  
(740) JUDr. Ondřej Pavlok Ph.D., advokát, K Brusce 124/6, Praha 6, Hradčany, 16000

- (593) Obrazová  
(510) (5) farmaceutické, léčebné a veterinární přípravky, hygienické přípravky pro zdravotnické účely; (10) chirurgické, lékařské, stomatologické a veterinární přístroje a nástroje; (44) lékařské služby, péče o hygienu a krásu osob a zvířat.

- (730) Kališ Vladimír Prof. MUDr., Ph.D., Osek 8, Řeňče, 33401, CZ  
(740) JUDr. Josef Hlaváč, advokát, Martinská 608/8, Plzeň, Jižní Předměstí, 30100

(210) **O-579176**

- (220) 11.05.2022  
(320) 11.05.2022  
(511) 5, 11, 21

## TrueLife. Doma je tam, kde se dobře dýchá.

- (540)  
(592) Slovní  
(510) (5) hygienické přípravky a výrobky, přípravky na dezodoraci a čištění vzduchu; (11) filtry pro průmyslové účely a pro použití v domácnosti, elektrické čističky vzduchu, zvlhčovače vzduchu, vzduchové ionizátory, čističky vody pro použití v domácnosti, elektrické čističky vody pro použití v domácnosti, sterilizátory, vzduchové sterilizátory, ultrafialové sterilizátory, dávkovací systémy na pokojové osvěžovače vzduchu, elektrické dávkovače na osvěžovače vzduchu, kouřovody a zařízení pro odvádění odpadních plynů, odvlhčovače vzduchu, čističe vzduchu, domácí čističe vzduchu, přenosné čističe vzduchu, robotické čističe vzduchu k použití v domácnosti, sterilizátory vzduchu, sterilizátory vzduchu pro domácnost; (21) osvěžovače vzduchu (přístroje), aromalampa, difuzéry aromatických olejů, jiné než vonné tyčinky.  
(730) LuMis Services s.r.o., Na Špitálce 2570/8, Praha 6, Dejvice, 16000, CZ



(210) **O-579177**

(220) 11.05.2022

(320) 11.05.2022

(511) 19

(540)

### ARA BEAMS

(592) Slovní

(510) (19) dřevo jako polotovary, opracované stavební dřevo, stavební dřevo.

(730) **ARA - továrna na nábytek, a.s.**, č. p. 300, Konárovice, 28125, CZ

(740) Mgr. Ondřej Pavlok, advokát, K Brusce 124/6, Praha 6, Hradčany, 16000

(210) **O-579180**

(220) 11.05.2022

(320) 11.05.2022

(511) 19

(540)

### ARA RHOMBUS

(592) Slovní

(510) (19) dřevěné obložení, dřevěné palubky.

(730) **ARA - továrna na nábytek, a.s.**, č. p. 300, Konárovice, 28125, CZ

(740) Mgr. Ondřej Pavlok, advokát, K Brusce 124/6, Praha 6, Hradčany, 16000

(210) **O-579181**

(220) 11.05.2022

(320) 11.05.2022

(511) 19

(540)

### ARA DECKING

(592) Slovní

(510) (19) stavební a konstrukční materiály a prvky vyrobené ze dřeva a umělého dřeva, dřevěné palubky, dřevěné obložení.

(730) **ARA - továrna na nábytek, a.s.**, č. p. 300, Konárovice, 28125, CZ

(740) Mgr. Ondřej Pavlok, advokát, K Brusce 124/6, Praha 6, Hradčany, 16000

(210) **O-579183**

(220) 11.05.2022

(320) 11.05.2022

(511) 19

(540)

### ARA SAUNA

(592) Slovní

(510) (19) stavební a konstrukční materiály a prvky vyrobené ze dřeva a umělého dřeva, dřevěné obložení, dřevěné palubky.

(730) **ARA - továrna na nábytek, a.s.**, č. p. 300, Konárovice, 28125, CZ

(740) Mgr. Ondřej Pavlok, advokát, K Brusce 124/6, Praha 6, Hradčany, 16000

(210) **O-579203**

(220) 12.05.2022

(320) 12.05.2022

(511) 43

(540)



(593) Obrazová

(510) (43) restaurace.

(730) **CZE 7 s.r.o.**, Mukařovského 1985/5, Praha 5, Stodůlky, 15500, CZ

(210) **O-579210**

(220) 13.05.2022

(320) 13.05.2022

(511) 29, 30, 31, 32, 33, 43

(540)



(593) Obrazová

(510) (29) maso, ryby, drůbež a zvěřina, masové výtahy, konzervované, mražené, sušené a vařené ovoce a zelenina, želé, džemy, kompoty, vejce, mléko, sýry, máslo, jogurty a jiné mléčné výrobky, potravinářské oleje a tuky, bramborové lupínky s nízkým obsahem tuku, hranolky, krokety, klobásy, salámy, šunka, párky, koncentráty (bujóny, vývary), konzervy masové, maso, maso (konzervované), okurky nakládané, polévky, potraviny solené, rajčatový protlak, slanina, uzeniny; (30) aromatické přípravky do potravin, hořčice, housky, chléb, chuťové přísady, jemné pečivo, kečup, led na osvěžení, ledový čaj, masové šťávy (omáčky), nápoje (kakaové, čokoládové, kávové), nápoje na bázi čaje, nové koření, omáčky (chuťové přísady), paprika (koření), pečivo s masovou náplní, pepř, pizzy, pizzové tyčinky, příchutě (aroma), příchutě do potravin, rajčatová omáčka, bagety, sendviče, skořice (koření), sladké pečivo, sušenky, těsta, těstoviny, rýže a nudle, mouka a přípravky vyrobené z obilnin, zahušťovací přípravky na kuchyňské použití, zálivky (na ochucení), zálivky na saláty, zjemňovací látky (na maso), zmrzlina, zemle; (31) brambory čerstvé, bylinky čerstvé

polévkové jako koření, cibule, čerstvá zelenina, hlávkový salát, hospodářská zvířata, houby čerstvé, okurky čerstvé; (32) piva, nealkoholické nápoje, minerální a syčené vody, ovocné nápoje a ovocné šťávy, sirupy a jiné přípravky pro přípravu nealkoholických nápojů; (33) alkoholické nápoje, alkoholové přípravky pro přípravu nápojů; (43) automaty (rychlé občerstvení), bary, bufety, hotelové služby, jídelny a závodní jídelny, kavárny, kempy, penziony, restaurace, zásobování (catering), veškeré služby v oblasti pohostinství (potraviny a nápoje), bufety rychlého občerstvení, delikatesy (restaurace), podávání jídel a nápojů, příprava lahůdek, prodejny potravin (zajišťování stravování), služby zajišťující poskytování občerstvení, ovocné bary, pojízdné bufety, provozování rychlého občerstvení, dovoz a donáška jídel a nápojů na objednávku.

(730) **Mariánek Matouš**, Za Humny 534, Týnec nad Labem, 28126, CZ

(740) Mgr. Josef Kantůrek, advokát, Na Stráni 606, Týnec nad Labem, 280 02

(210) **O-579212**

(220) 13.05.2022

(320) 13.05.2022

(511) 30, 39, 43

(540)

## DON MARCO

(592) Slovní

(510) (30) pizza, čerstvá pizza, mražená pizza, pizza korpusy, nepečená pizza, bezpečková pizza, calzone (plněná pizza); (39) rozvoz jídel restauracemi; (43) restaurace, pizzerie, restaurace s odnosem jídel s sebou.

(730) **PURE TASTE s.r.o.**, Říčanská 970/23, Brno, Žebětín, 64100, CZ

(740) Kania, Sedlák, Smola, s.r.o., Mendlovo náměstí 907/1a, Brno, Staré Brno, 60300

(210) **O-579214**

(220) 13.05.2022

(320) 13.05.2022

(511) 35, 41

(540)



Hanak Sisters

(593) Obrazová

(510) (35) propagace, reklama, marketing, organizování výstav a veletrhů v oblasti cyklistiky; (41) zábava, sportovní a kulturní aktivity, výchovná, školící a vzdělávací činnost, organizování a vedení konferencí, organizování a vedení kongresů, organizování a vedení školení a kurzů, vše shora uvedené zejména se zaměřením na cyklistiku dětí a mládeže, včetně vrcholové, organizování sportovních akcí, organizování cyklistických závodů, vydavatelská a nakladatelská činnost.

(591) Barevná

(730) **Hanák Antonín Ing.**, 298, Žďárná, 67952, CZ

(210) **O-579219**

(220) 13.05.2022

(320) 13.05.2022

(511) 6, 9, 37

(540)



(593) Obrazová

(510) (6) kovová střešní krytina obsahující fotovoltaické články, kovové střešní krytiny s integrovanými fotovoltaickými články; (9) fotovoltaická zařízení pro výrobu elektřiny, fotovoltaické moduly, fotovoltaické měniče, fotovoltaické solární moduly, fotovoltaické články, fotočlánky, kalibrované fotovoltaické referenční články, fotovoltaická zařízení na výrobu elektrické energie [fotovoltaické elektrárny], akumulátory pro fotovoltaickou energii, fotovoltaické přístroje na přeměnu slunečního záření na elektrickou energii, přístroje a zařízení pro akumulaci a ukládání elektrické energie; (37) instalace a údržba fotovoltaických zařízení, instalace fotovoltaických článků a modulů, údržba, opravy a obnova fotovoltaických přístrojů a zařízení.

(591) Barevná

(730) **Solární systémy s.r.o.**, Povltavská 5/74, Praha 7, Troja, 17100, CZ

(740) Mgr. Petr Jahodář, advokát, Vyšehradská 423/27, Praha 2, Nové Město, 12800

(210) **O-579220**

(220) 13.05.2022

(320) 13.05.2022

(511) 29, 30

(540)

# TÂM ĐỨC

(593) Obrazová

(510) (29) potravinářské výrobky živočišného původu, maso, ryby, masové výtahy, konzervované, sušené a zavařené ovoce a zelenina, nakládané chilli, nakládané lilky, jedlé oleje a tuky, džemy, želé; (30) mouka, rýže, potraviny z mouky a rýže, slané pečivo, chléb, těstoviny instantní i na vaření, nudle, omáčky, sójové omáčky, chilli omáčky, fazolové omáčky, masové omáčky, cukrovinky, med, káva, čaj, kakao, čokoláda, droždí, prášky do těsta, ocet, nálevy k ochucení, koření.

(730) **Vinmax pro s.r.o.**, Raichlova 2619/5, Praha 5, Stodůlky, 15500, CZ

(740) Mgr. Ondřej Čálek, patentový zástupce, Nad Palatou 2657/12, Praha 5, Smíchov, 15000

(210) **O-579221**  
(220) 13.05.2022  
(320) 13.05.2022  
(511) 29, 30  
(540)



(593) Obrazová  
(510) (29) potravinářské výrobky živočišného původu, maso, ryby, masové výtažky, konzervované, sušené a zavařené ovoce a zelenina, nakládané chilli, nakládané lilky, jedlé oleje a tuky, džemy, želé; (30) mouka, rýže, potraviny z mouky a rýže, slané pečivo, chléb, těstoviny instantní i na vaření, nudle, omáčky, sójové omáčky, chilli omáčky, fazolové omáčky, masové omáčky, cukrovinky, med, káva, čaj, kakao, čokoláda, droždí, prášky do těsta, ocet, nálevy k ochucení, koření.  
(730) **Vinmax pro s.r.o.**, Raichlova 2619/5, Praha 5, Stodůlky, 15500, CZ  
(740) Mgr. Ondřej Čálek, patentový zástupce, Nad Palatou 2657/12, Praha 5, Smíchov, 15000

(210) **O-579222**  
(220) 13.05.2022  
(320) 13.05.2022  
(511) 30  
(540)



(593) Obrazová  
(510) (30) mouka, rýže, potraviny z mouky a rýže, slané pečivo, chléb, těstoviny instantní i na vaření, nudle, omáčky, sójové omáčky, masové omáčky,

cukrovinky, med, káva, čaj, kakao, čokoláda, droždí, prášky do těsta, ocet, nálevy k ochucení, koření.  
(591) Barevná  
(730) **Vinmax pro s.r.o.**, Raichlova 2619/5, Praha 5, Stodůlky, 15500, CZ  
(740) Mgr. Ondřej Čálek, patentový zástupce, Nad Palatou 2657/12, Praha 5, Smíchov, 15000

(210) **O-579223**  
(220) 13.05.2022  
(320) 13.05.2022  
(511) 6, 9, 37  
(540)



(593) Obrazová  
(510) (6) kovová střešní krytina obsahující fotovoltaické články, kovové střešní krytiny s integrovanými fotovoltaickými články; (9) fotovoltaická zařízení pro výrobu elektřiny, fotovoltaické moduly, fotovoltaické měniče, fotovoltaické solární moduly, fotovoltaické články, fotočlánky, kalibrované fotovoltaické referenční články, fotovoltaická zařízení na výrobu elektrické energie [fotovoltaické elektrárny], akumulátory pro fotovoltaickou energii, fotovoltaické přístroje na přeměnu slunečního záření na elektrickou energii, přístroje a zařízení pro akumulaci a ukládání elektrické energie; (37) instalace a údržba fotovoltaických zařízení, instalace fotovoltaických článků a modulů, údržba, opravy a obnova fotovoltaických přístrojů a zařízení.  
(591) Barevná  
(730) **Solární systémy s.r.o.**, Povltavská 5/74, Praha 7, Troja, 17100, CZ  
(740) Mgr. Petr Jahodář, advokát, Vyšehradská 423/27, Praha 2, Nové Město, 12800

### Zamítnuté a částečně odmítnuté/zamítnuté přihlášky ochranných známek po zveřejnění

Zjistí-li Úřad v průběhu řízení o námitkách, že přihlašovaná ochranná známka nespĺňuje podmínky pro zápis, přihlášku zamítne. Zjistí-li, že přihlašovaná ochranná známka nespĺňuje podmínky pro zápis jen pro některé výrobky nebo služby, přihlášku odmítne/zamítne v rozsahu výrobků nebo služeb, pro které přihláška nespĺňuje podmínky zápisu. S ohledem na tuto skutečnost, obsahuje tato kapitola údaje o rozhodnutích o zamítnutí přihlášky ochranné známky v celém nebo částečném rozsahu na základě ustanovení § 26 zákona č. 441/2003 Sb.

Údaje o výsledku rozhodnutí (zamítnutí přihlášky, částečné odmítnutí/zamítnutí přihlášky) jsou uvedeny jako datum právní moci rozhodnutí/výsledek rozhodnutí.

(210) **O-558153**  
(540)



(593) Obrazová  
05.05.2022/NABYTÍ P.M. - ZAMÍTNUTÍ PŘIHLÁŠKY PO  
ZVEŘEJNĚNÍ

---

(210) **O-565303**  
(540)



(593) Obrazová  
21.05.2022/NABYTÍ P.M. - ZAMÍTNUTÍ PŘIHLÁŠKY PO  
ZVEŘEJNĚNÍ

---

(210) **O-568774**  
(540)

**KOZAK KLATOVY**

(592) Slovní  
21.05.2022/NABYTÍ P.M. - ČÁSTEČNÉ ZAMÍTNUTÍ PŘIHL. PO  
ZVEŘ.

---

### Zamítnuté námítky týkající se ochranných známek

V průběhu řízení o námítkách může být Úřadem zjištěno, že přihlašovaná ochranná známka, která byla zveřejněna ve Věstníku, nezasahuje do zákonem chráněných starších práv třetích osob, tzv. namítajících, uvedených v ustanovení § 7 zákona č. 441/2003 Sb., a proto Úřad námítky zamítne. Údaje o rozhodnutích o zamítnutí námítek na základě ustanovení § 26 zákona č. 441/2003 Sb. jsou obsaženy v této kapitole.

(210) **O-556086**

(540)

**Nesnězeno**

(592) Slovní

20.05.2022/ NABYTÍ P.M. – ZAMÍTNUTÍ NÁMITEK

---

(210) **O-573072**

(540)

**BELMOSIN**

(592) Slovní

21.05.2022/ NABYTÍ P.M. – ZAMÍTNUTÍ NÁMITEK

---



## Zápisy ochranných známek bez změny ve vztahu ke zveřejněným přihláškám

- (111) **391673**  
(220) 03.10.2018  
(320) 03.10.2018  
(442) 21.11.2018  
(151) 25.05.2022  
(730) **Clever Monitor s.r.o.**, Pernerova 635/57, Praha 8, Karlín, 18600, CZ  
(740) Ing. Ladislav Vaněk, Ortenovo náměstí 6, Praha 7, 17000  
(210) O-550863  
(510) (35) reklamní, marketingové a propagační služby prostřednictvím intuitivního softwarového nástroje sloužícího pro automatizaci marketingových aktivit, prostřednictvím strojového učení z chování zákazníků, prostřednictvím doručování personalizovaného obsahu, prostřednictvím vytváření správy a vyhodnocování marketingových kampaní bez nutných znalostí marketingu, prostřednictvím propojení s e-shopem nebo CRM systémem pomocí přednastavených konektorů, prostřednictvím základních marketingových ukazatelů Bounce rate, míra prokliku, konverzní poměr v přehledné a snadno pochopitelné formě, prostřednictvím osobního průvodce aplikací pro usnadnění nastavení softwaru na míru zákazníkovi, prostřednictvím předvytvořených e-mailových šablon pro prodej zákazníkovi.
- (511) 35  
(540)



(593) Obrazová

- (111) **391674**  
(220) 03.10.2018  
(320) 03.10.2018  
(442) 21.11.2018  
(151) 25.05.2022  
(730) **Clever Monitor s.r.o.**, Pernerova 635/57, Praha 8, Karlín, 18600, CZ  
(740) Ing. Ladislav Vaněk, Ortenovo náměstí 6, Praha 7, 17000  
(210) O-550865  
(510) (35) reklamní, marketingové a propagační služby prostřednictvím marketingové softwarové platformy pro střední a velké firmy využívající automatizaci a umělou inteligenci, zaměřené na retenci zákazníků, prostřednictvím marketingových a transakčních zpráv pomocí Drag&Drop editoru, prostřednictvím distribuce marketingových kampaní pomocí e-mailů, sociálních médií, Google AdWords, iMessages a SMS, zobrazování statistik a metrik retence zákazníků a čisté současné hodnoty budoucího výnosu zákazníka, na základě identifikace klíčových míst v nákupním chování zákazníka, poskytování předdefinovaných scénářů a šablon kampaní, poskytování napojení na software třetích stran prostřednictvím Application Programming Interface, poskytování uložení databáze kontaktů v cloudu Microsoft Azure, konzultace v oblasti digitálního marketingu.
- (511) 35  
(540)



(593) Obrazová

- (111) **391675**  
(220) 18.03.2021  
(320) 18.03.2021  
(442) 16.02.2022  
(151) 25.05.2022  
(730) **Veselý Petr Ing.**, Pruněřovská 304/5, Praha 8, Dolní Chabry, 18400, CZ

- (740) PricewaterhouseCoopers Legal s.r.o., advokátní kancelář, Mgr. Buršík Radek, Hvězdova 1734/2c, Praha 4, Nusle, 14000  
(210) O-570645  
(510) (9) počítačové hazardní hry, počítačový hardware pro hry a hazardní hry; (38) poskytování přístupu k webovým stránkám na internetu pro hraní hazardních her; (41) loterie (organizace loteriálních her), losování cen (loterie), hazardní hry, provozování kasin (hazard), služby spojené s hazardem, provozování kasin (hazardní hry), online služby hazardních her, organizování hazardních her pro více hráčů, informační služby týkající se hazardních her.
- (511) 9, 38, 41  
(540)
- Lucky Bet**
- (592) Slovní

- (111) **391676**  
(220) 17.05.2021  
(320) 17.05.2021  
(442) 16.02.2022  
(151) 25.05.2022  
(730) **BezKempu s.r.o.**, Cukrovarská 957/21b, Praha 9, Čakovice, 19600, CZ  
(740) Mgr. Jitka Vejražková, patentový zástupce, Pod Harfou 938/58, Praha 9, Vysočany, 19000  
(210) O-572079  
(510) (36) služby pronájmu soukromých pozemků a nemovitosti ke krátkodobému ubytování, zprostředkování pronájmu soukromých pozemků a nemovitosti ke krátkodobému ubytování, zprostředkování a služby pronájmu soukromých pozemků a nemovitostí ke krátkodobému ubytování prostřednictvím webového portálu, poskytování informací o pronájmu soukromých pozemků, nemovitostí, zprostředkování dohod o pronájmu soukromých pozemků a nemovitostí, vytváření seznamů a databází pro pronájem - digitalizované informační služby; (39) půjčování a pronájem vozidel, obytných vozidel, automobilových přívesů, motocyklů, jízdních kol, střešních nosičů, střešních boxů, koní, plavidel, lodí, kánoí, veslic, člunů, paddle boardů a mrazniček, včetně zprostředkování; (41) půjčování a pronájem sportovního vybavení a zařízení; (43) poskytování on-line rezervací pro dočasný pronájem soukromých pozemků a nemovitostí za účelem dočasného ubytování a krátkodobých pobytů, poskytování informací k pronájmu pozemků pro dočasné ubytování a krátkodobé pobyty, pronájem dočasného ubytování a krátkodobých pobytů na soukromých pozemcích, půjčování a pronájem přenosných staveb, stanů, nábytku, příkrývek, nádobí a vybavení k vaření a servírování jídla.
- (511) 36, 39, 41, 43  
(540)

**bez Kemp**

(592) Slovní

- (111) **391677**  
(220) 02.07.2021  
(320) 02.07.2021  
(442) 16.02.2022  
(151) 25.05.2022  
(730) **ČEPRO, a.s.**, Dělnická 213/12, Praha 7, Holešovice, 17000, CZ  
(740) JUDr. David KARABEC - advokát, JUDr. David Karabec MPA, LL.M., Na stráži 1306/5, Praha 8, Libeň, 18000  
(210) O-573175  
(591) Barevná  
(510) (35) poradenství v obchodní činnosti, obchodní poradenství vztahující se k franchisingu, reklama a propagační činnost, obchodní asistence týkající se franchisingu, řízení obchodní činnosti a obchodní administrativa; (43) služby v oblasti pohostinství (potraviny a nápoje), bufety rychlého občerstvení, restaurace rychlého občerstvení (služby), příprava jídel, samoobslužné restaurace, delikatesy (restaurace), podávání jídel a nápojů, příprava lahůdek, prodejny potravin (zajišťování stravování a podávání nápojů), kavárny.
- (511) 35, 43

(540)



(593) Obrazová

- (111) **391678**  
(220) 08.07.2021  
(320) 08.07.2021  
(442) 16.02.2022  
(151) 25.05.2022  
(730) **TeeTime SE**, Štětškova 1638/18, Praha 4, Nusle, 14000, CZ  
(740) Mgr. Jiří Mašek, advokát, Lochotínská 1108/18, Plzeň 1, Severní Předměstí, 30100  
(210) O-573275  
(591) Barevná  
(510) (9) počítačový software, mobilní aplikace; (28) nářadí a potřeby pro golf obsažené v této třídě; (35) provoz internetového obchodu v oblasti sportovního zboží, reklamní prezentace golfových hřišť a golfových turnajů prostřednictvím webu, organizování a řízení zákaznických věrnostních programů, služby věrnostních programů v oblasti sportu; (36) finanční a peněžní služby související s digitálními měnami, pojištění, on-line obchodování s digitálními měnami, digitalizované finanční služby v oblasti virtuální měny; (41) informační služby v oblasti golfového sportu; (42) navrhování a vývoj počítačového softwaru a mobilních aplikací, provoz počítačového rezervačního a odbavovacího systému pro hráče golfu, projekční činnost v oblasti informačních technologií.  
(511) 9, 28, 35, 36, 41, 42  
(540)



(593) Obrazová

- (111) **391679**  
(220) 13.08.2021  
(320) 13.08.2021  
(442) 16.02.2022  
(151) 25.05.2022  
(730) **Gotberg, a.s.**, U Sadu 394, Popice, 69127, CZ  
(740) AK Stránský & partneři, JUDr. Daniel Hlaváč, Jandova 208/8, Praha 9, Vysočany, 19000  
(210) O-573968  
(591) Barevná  
(510) (32) nealkoholické nápoje, odalkoholizované nápoje, pivo a pivovarnické výrobky, přípravky pro výrobu nápojů, přípravky k zhotovení nápojů; (33) alkoholické nápoje (s výjimkou piva), alkoholické přípravky pro výrobu nápojů, cider, jablečné víno, mošt alkoholizovaný (cidre), přípravky k výrobě alkoholických nápojů, alkoholické nápoje s výjimkou piva; (35) reklamní, marketingové a propagační služby, pomoc v obchodní a podnikatelské činnosti, management a administrativní služby,

zprostředkování obchodů s nápoji, zprostředkování obchodních informací, sestavování katalogů informací pro obchodní či reklamní účely; (40) kopírování zvukových a obrazových záznamů, porážení zvířat, pronájem vybavení k úpravě a přeměně materiálů, výrobě energie a zakázkové výrobě, tiskárenské služby, vyvolávání a zpracování fotografií a kinematografických filmů, výroba energie, zpracování potravin a nápojů; (43) dočasné ubytování, informace o dočasném ubytování, hotelové rezervace, hodnocení hotelového ubytování, poskytování rezervace pokojů (po telefonu, přes internet), služby rezervace ubytování, informační, poradenské a rezervační služby v oblasti poskytování jídla a pití, poskytování jídla a nápojů.

- (511) 32, 33, 35, 40, 43  
(540)

**GOTBERG**

(593) Obrazová

- (111) **391680**  
(220) 16.08.2021  
(320) 16.08.2021  
(442) 16.02.2022  
(151) 25.05.2022  
(730) **Gotberg, a.s.**, U Sadu 394, Popice, 69127, CZ  
(740) AK Stránský & partneři, JUDr. Daniel Hlaváč, Jandova 208/8, Praha 9, Vysočany, 19000  
(210) O-573983  
(591) Barevná  
(510) (32) nealkoholické nápoje, odalkoholizované nápoje, pivo a pivovarnické výrobky, přípravky pro výrobu nápojů, přípravky k zhotovení nápojů; (33) alkoholické nápoje (s výjimkou piva), alkoholické přípravky pro výrobu nápojů, cider, jablečné víno, mošt alkoholizovaný (cidre), přípravky k výrobě alkoholických nápojů; (35) reklamní, marketingové a propagační služby, pomoc v obchodní a podnikatelské činnosti, management a administrativní služby, zprostředkování obchodů s nápoji, zprostředkování obchodních informací, sestavování katalogů informací pro obchodní či reklamní účely; (40) kopírování zvukových a obrazových záznamů, porážení zvířat, pronájem vybavení k úpravě a přeměně materiálů, výrobě energie a zakázkové výrobě, tiskárenské služby, vyvolávání a zpracování fotografií a kinematografických filmů, výroba energie, zpracování potravin a nápojů; (43) dočasné ubytování, informace o dočasném ubytování, hotelové rezervace, hodnocení hotelového ubytování, poskytování rezervace pokojů (po telefonu, přes internet) služby rezervace ubytování, informační, poradenské a rezervační služby v oblasti poskytování jídla a pití, poskytování jídla a nápojů.  
(511) 32, 33, 35, 40, 43  
(540)

**GOTBERG**  
V I N A Ř S T V Í

(593) Obrazová

- (111) **391681**  
(220) 27.08.2021  
(320) 27.08.2021  
(442) 16.02.2022  
(151) 25.05.2022  
(730) **PROFIMED HOLDING s.r.o.**, U železné lávky 567/12, Praha 1, Malá Strana, 11800, CZ  
(740) Mgr. Jana Šuranová Traplová, advokátka, Přístavní 531/24, Praha 7, Holešovice, 17000  
(210) O-574314  
(510) (36) pronájem trvalých a dočasných staveb pro rekreaci spadající do této třídy, pronájem pozemků pro relaxaci; (39) pronájem parkovišť; (40) úprava



vody, zpracování, likvidace a recyklace odpadu; (41) sportovní, rekreační a kulturní aktivity, vzdělávání a výchova, půjčování sportovního náčiní kromě dopravních prostředků, poskytování ploch a prostor pro sportovní činnost, pronájem hřišť a sportovišť; (43) poskytování pokrmů a nápojů, poskytování dočasného ubytování; (44) poskytování služeb zahradního architekta, poskytování zahradnických a krajinářských služeb, pronájem a leasing zařízení pro úpravu krajiny (pro zemědělství, vodohospodářství, zahradnictví a lesnictví).

(511) 36, 39, 40, 41, 43, 44

(540)

(592) Slovní

## ZAHRÁDKY

(111) **391682**

(220) 27.08.2021

(320) 27.08.2021

(442) 16.02.2022

(151) 25.05.2022

(730) **PROFIMED HOLDING s.r.o.**, U železné lávky 567/12, Praha 1, Malá Strana, 11800, CZ

(740) Mgr. Jana Šuranová Traplová, advokátka, Přístavní 531/24, Praha 7, Holešovice, 17000

(210) O-574315

(510) (36) pronájem trvalých a dočasných staveb pro rekreaci spadající do této třídy, pronájem pozemků pro relaxaci; (39) pronájem parkovišť; (40) úprava vody, zpracování, likvidace a recyklace odpadu; (41) sportovní, rekreační a kulturní aktivity, vzdělávání a výchova, půjčování sportovního náčiní kromě dopravních prostředků, poskytování ploch a prostor pro sportovní činnost, pronájem hřišť a sportovišť; (43) poskytování pokrmů a nápojů, poskytování dočasného ubytování; (44) poskytování služeb zahradního architekta, poskytování zahradnických a krajinářských služeb, pronájem a leasing zařízení pro úpravu krajiny (pro zemědělství, vodohospodářství, zahradnictví a lesnictví).

(511) 36, 39, 40, 41, 43, 44

(540)

(592) Slovní

## ZAHRÁDKY

(111) **391683**

(220) 10.09.2021

(320) 10.09.2021

(442) 16.02.2022

(151) 25.05.2022

(730) **PROFESS, spol. s r.o.**, Květná 1704/5, Plzeň, Východní Předměstí, 32600, CZ

(740) POLÁČEK a kol., Patentová a známková kancelář, Ing. Josef Dvořák Ph.D., Dominikánská 6, Plzeň, 30112

(210) O-574580

(510) (35) prodej systémů průmyslové elektroniky, včetně nákupu a prodeje dílů a materiálu, a to měřicí a regulační techniky, systémů monitorování rotačních strojů, velkoobchod, maloobchod, internetový obchod a zprostředkovatelské služby v oblasti obchodu s výrobky měřicí a regulační techniky, zprostředkování nákupu a prodeje výrobků měřicí a regulační techniky, dodavatelské služby pro třetí osoby; (37) servisní služby na zařízení průmyslové elektroniky; (42) technické poradenství a oblasti elektroniky a elektrotechniky, měření hluku a vibrací, analýza a diagnostika poruch výrobních strojů, zejména rotačních, analýza hluku a vibrací výrobních strojů, zejména rotačních, měření a regulace vlastností a provozních parametrů výrobních strojů, zejména rotačních, identifikace zdrojů vibrací a návrhy na jejich snížení, analýza vibrací a diagnostika turbín, generátorů, převodovek, čerpadel a kompresorů, projekční činnost a vývoj přístrojů v oboru průmyslové elektroniky.

(511) 35, 37, 42

(540)



(593) Obrazová

(111) **391684**

(220) 15.09.2021

(320) 15.09.2021

(442) 16.02.2022

(151) 25.05.2022

(730) **Expat- Made on Earth s.r.o.**, Husinecká 903/10, Praha 3, Žižkov, 13000, CZ

(740) PatentCentrum Sedlák & Partners s.r.o., Okružní 2824, České Budějovice, České Budějovice 3, 37001

(210) O-574667

(510) (25) oděvy, obuv a pokrývky hlavy; (29) pomazánky z lísko-oříškového krému; (30) čokoláda, dražé (cukrovinky), čokoládové dražé, zákusky, káva, kakao, zmrzlina, cukr, přírodní sladidla, sladké polevy a náplně, pekárenské výrobky, cukrovinky, chuťové přísady, oříšky v čokoládě, pečivo, sušenky, bonbony, pralinky, sladké a slané pečivo, čokoládové výrobky, přípravky a nápoje na bázi čokolády, přípravky a nápoje na bázi cereálií zařazené v této třídě, oplatky, karamely, pudinky, mražené dezerty, mražené jogurty, cereálie, čokoládové pěny, čokoládové pomazánky, čokoládový marcipán, ovoce v čokoládě, čokoládové pomazánky s oříšky, čokoládové cereálie; (43) služby zajišťující stravování a nápoje, služby barů, služby spojené s provozováním pohostinství, restaurací, kaváren a podniků rychlého občerstvení restaurační služby (stravování), příprava hotových jídel, příprava pokrmů k odnosu s sebou.

(511) 25, 29, 30, 43

(540)

## Expat

(592) Slovní

(111) **391685**

(220) 23.09.2021

(320) 23.09.2021

(442) 16.02.2022

(151) 25.05.2022

(730) **ABSOLUTUM s.r.o.**, Jablonského 639/4, Praha 7, Holešovice, 17000, CZ

(210) O-574810

(591) Barevná

(510) (35) reklama, propagace, řízení a organizace obchodní činnosti a obchodní administrativa, kancelářské práce; (41) vzdělávání, školení, zábava, sportovní a kulturní činnosti; (43) služby zajišťující stravování a nápoje, dočasné ubytování.

(511) 35, 41, 43

(540)



(593) Obrazová

(111) **391686**

(220) 23.09.2021

(320) 23.09.2021

(442) 16.02.2022

(151) 25.05.2022

(730) **ABSOLUTUM s.r.o.**, Jablonského 639/4, Praha 7, Holešovice, 17000, CZ

(210) O-574811

(591) Barevná

(510) (35) reklama, propagace, řízení a organizace obchodní činnosti a obchodní administrativa, kancelářské práce; (41) vzdělávání, školení, zábava, sportovní a kulturní činnosti; (43) služby zajišťující stravování a nápoje, dočasné ubytování.

(511) 35, 41, 43

(540)



(593) Obrazová

(111) **391687**

(220) 30.09.2021

(320) 30.09.2021

(442) 16.02.2022

(151) 25.05.2022

(730) **Pierre Jean s.r.o.**, Bryksova 763/46, Praha 9, Černý Most, 19800, CZ

(210) O-574935

(510) (16) papírové obaly, papírové tašky, papírové krabičky; (30) čokoláda, sladkosti slazené xylitolem, cukrovinky, čokoládové dezerty, čokoládové fondue, čokoládové krémy, čokoládové pomazánky, výrobky z čokolády, zmrzlinové sladkosti, přírodní sladidla.

(511) 16, 30

(540)

**KRASNA**

(592) Slovní

(111) **391688**

(220) 01.10.2021

(320) 01.10.2021

(442) 16.02.2022

(151) 25.05.2022

(730) **O2 Worldwide Limited**, C/O Stobbs Building 1000, Cambridge Research Park, Cambridge, CB25 9 PD, GB

(740) Rott, Růžička & Guttman a spol., Vyskočilova 1566, Praha 4, Michle, 14000

(210) O-574956

(510) (9) přístroje a nástroje vědecké, námořní, geodetické, fotografické, kinematografické, optické, vážící, měřicí, signalizační, kontrolní (inspekční), záchranné a učební, přístroje a nástroje pro vedení, přepínání, přeměnu, akumulaci, regulaci nebo řízení elektrického proudu, přístroje pro záznam, přenos nebo reprodukci zvuku nebo obrazu, magnetické nosiče dat, záznamové disky, kompaktní disky, digitální záznamová média, mechanismy pro přístroje na mince, registrační pokladny, počítací stroje, zařízení pro zpracování dat, počítače, počítačový software, hasicí přístroje, telekomunikační přístroje, mobilní telekomunikační přístroje, mobilní telekomunikační sluchátka, digitální telekomunikační přístroje a nástroje, digitální tablety, tabletové počítače, počítačový hardware, počítačový aplikační software, počítačový software ke stažení z internetu, nahraný počítačový software, softwarové aplikace, mobilní softwarové aplikace, aplikace pro multimediální zařízení ke stažení, počítačové herní software, počítačové softwarové aplikace ke stažení, programy počítačových her, osobní digitální asistenční zařízení (PDA - Personal Digital Assistants), kapesní počítače, mobilní telefony, selfie tyče (ruční monopody), chytré prsteny, chytré telefony, chytré hodinky, nositelné technologie, přenosné počítače, lineární ovladače (elektrické), telekomunikační síťové přístroje, software ovladačů pro telekomunikační síť a pro telekomunikační přístroje, podcasty, podcasty ke stažení, digitální obsah ke stažení ve formě televizních pořadů, mediální obsah, mediální obsah ke stažení, ochranné oděvy, ochranné přílby, televizory, sluchátka, přístroje pro globální navigační systémy (GPS), satelitní navigační zařízení, senzory, zařízení, senzory a brány internetu věcí (IoT), počítačový hardware a software pro použití v zařízeních s internetem věcí (IoT), počítačový software nahraný na CD-ROM, SD-karty (zabezpečené digitální karty), inteligentní měřiče, brýle, brýle na brýle, sluneční brýle, ochranné brýle a jejich pouzdra, fotoaparáty, objektivy fotoaparátu, MP3 přehrávače, audiokazety, audiodisky, audio-video pásky, audio-video kazety, audio-video disky, videokazety, videodisky, CD, DVD, elektronické publikace ke stažení, obrazové soubory ke stažení, hudební soubory ke stažení, podložky pod myš, magnety, kryty mobilních telefonů, pouzdra na mobilní telefony, hands-free soupravy pro telefony, magnetické karty, kódované karty, aplikační software pro mobilní telefony, telekomunikační software, software pro zpracování finančních transakcí, elektronické nástěnky,

elektrické baterie, nabíječky baterií, bezpečnostní poplašná zařízení (jiná než pro vozidla), bezpečnostní kamery, bezpečnostní varovná zařízení, bezpečnostní kontrolní přístroje, bezpečnostní sledovací přístroje, počítačový software pro bezpečnostní účely, počítačový software pro účely pojištění, SIM karty, interaktivní dotykové terminály, antény, alarmy, elektrické kabely, chemické přístroje a zařízení, nahrané počítačové operační programy, periferní zařízení počítačů, přístroje pro zpracování dat, diagnostické přístroje (nikoli pro lékařské účely), přístroje pro měření vzdálenosti, přístroje pro záznam vzdálenosti, vyzváněcí tóny ke stažení pro mobilní telefony, elektronické štítky pro zboží, okuláry, ochranné brýle pro sport, magnetické identifikační karty, komunikační zařízení, reproduktory, magnetická datová média, matematické přístroje, modemy, elektrické monitorovací přístroje, televizní přístroje, zkušební přístroje (nikoli pro lékařské účely), telekomunikační vysílače, přístroje pro správu mobilních zařízení, software pro správu mobilních zařízení, software pro správu softwarových funkcí na elektronických zařízeních, počítačový virový software, počítačový antivirový software, chytrý domácí software a zařízení, domácí automatizační zařízení, zábavní systémy v automobilu, software na ochranu soukromí, tiskárny, tiskové programy, servery, elektrické rozdělovače a kabely, rozbočovače pro počítačové sítě, měřicí převodníky, fototiskárny, části a vybavení veškerého výše uvedeného zboží; (35) reklama, propagace, inzerce, řízení obchodní činnosti, obchodní administrativa, kancelářská činnost, organizace, provozování a dohled nad věrnostními a pobídkovými programy, maloobchodní služby a online maloobchodní služby spojené s prodejem následujících výrobků: vědecké, námořní, zeměměřické, fotografické, kinematografické, optické, vážící, měřicí, signalizační, kontrolní (dozor), záchranné a výukové přístroje a nástroje, přístroje a nástroje pro vedení, přepínání, transformaci, akumulaci, regulaci nebo řízení elektřiny, přístroje pro záznam, přenos nebo reprodukci zvuku nebo obrazu, magnetické nosiče dat, záznamové disky, kompaktní disky, digitální záznamová média, mechanismy pro přístroje na mince, pokladny, počítací stroje, zařízení pro zpracování dat, počítače, počítačový software, hasicí přístroje, telekomunikační přístroje, mobilní telekomunikační přístroje, mobilní telekomunikační sluchátka, digitální telekomunikační přístroje a nástroje, digitální tablety, počítačový hardware, počítačový aplikační software, počítačový software ke stažení z internetu, nahraný počítačový software, softwarové aplikace, mobilní softwarové aplikace, aplikace ke stažení pro multimediální zařízení, počítačové hry, programy počítačových her, PDA (Personal Digital Assistants), kapesní počítače, mobilní telefony, přenosné počítače, telekomunikační síťové přístroje, software ovladačů pro telekomunikační síť a pro telekomunikační přístroje, ochranné oděvy, ochranné přílby, televizory, sluchátka, globální polohovací systémy (GPS) přístrojů, satelitní navigační zařízení, počítačový software zaznamenaný na CD-ROM, SD-karty (zabezpečené digitální karty), brýle, brýle na brýle, ochranné brýle a jejich pouzdra, kontaktní čočky, fotoaparáty, kamerové čočky, MP3 přehrávače, zvukové pásky, audiokazety, zvukové disky, audio-video pásky, audio-video kazety, audio-video disky, videokazety, videodisky, CD, DVD, elektronické publikace ke stažení, obrazové soubory ke stažení, hudební soubory ke stažení, podložky pod myš, magnety, kryty mobilních telefonů, pouzdra na mobilní telefony, soupravy handsfree pro telefony, magnetické karty, kódované karty, aplikační software pro mobilní telefony, software pro telekomunikace, software pro zpracování finančních transakcí, elektronické nástěnky, elektrické baterie, nabíječky baterií, bezpečnostní poplasy, bezpečnostní kamery, bezpečnostní výstražné přístroje, bezpečnostní kontrolní přístroje, bezpečnostní sledovací přístroje, počítačový software pro bezpečnostní účely, počítačový software pro pojišťovací účely, SIM karty, antény, alarmy, elektrické kabely, chemické přístroje a zařízení, zaznamenané počítačové operační programy, počítačová periferní zařízení, přístroje pro zpracování dat, diagnostické přístroje (nikoli pro lékařské účely), přístroje pro měření vzdálenosti, přístroje pro záznam vzdálenosti, vyzváněcí tóny ke stažení pro mobilní telefony, elektronické štítky pro zboží, elektronické značky pro zboží, okuláry, sportovní brýle, magnetické identifikační karty, komunikační přístroje, reproduktory, nosiče dat, matematické přístroje, modemy, elektrické monitorovací přístroje, televizní přístroje, zkušební přístroje (nikoli pro lékařské účely), telekomunikační vysílače, papír, lepenka, tiskoviny, fotografie, papírenské zboží, kancelářské potřeby, výukové materiály, obalové materiály, vzdělávací potřeby, psací potřeby, knihy, katalogy, karty, návody k použití, časopisy, zásilkové katalogy, noviny, brožury, periodické publikace, kalendáře, diáře, štítky, mapy, tištěné publikace, pohlednice, plakáty, tištěné formuláře, oděvy, obuv, pokrývky hlavy, domácí nebo kuchyňské potřeby a nádoby, nádoby, stolní náčiní, zařízení na vaření potravin, přístroje, čistící potřeby, zahradnické potřeby, klenoty, hodinářské a chronometrické nástroje, hudební nástroje, přístroje pro osvětlení, textil, domácí textilní výrobky, nábytek, bytové textilie, tašky, zavazadla, toaletní potřeby, kosmetika,

farmaceutické přípravky, čisticí přípravky, hry a hračky, gymnastické potřeby, sportovní potřeby, maso, ryby, drůbež, zvěřina, potraviny, cukrovinky, zákusky, pečivo, lahůdky, ovoce, květiny, rostliny, káva, čaj, kakao, cukr, rýže, pivo, minerální vody, sodové vody a jiné nealkoholické nápoje, alkoholické nápoje, zápalky, tabákové výrobky, terminály s interaktivní dotykovou obrazovkou, selfie tyče, chytré prsteny, chytré telefony, chytré hodinky, automobilové příslušenství, automobilové náhradní díly, vozidla, paliva a stavební materiály, obchodní řízení maloobchodních prodejen, zprostředkování předplatného telekomunikačních služeb pro druhé, kompilace a systematizace informací do počítačových databází, kompilace statistik a analýz finančních nákladů, pořádání soutěží pro reklamní účely, náborové služby, nábor zaměstnanců, pracovní poradenství, pracovní agentury, poskytování informací o zaměstnání, obchodní správa licencování zboží a služeb pro druhé, obchodní informace a poradenství pro spotřebitele, průzkum veřejného mínění, služby porovnávání cen, obstarávací služby pro druhé (nákup zboží a služeb pro jiné podniky), pronájem reklamního prostoru, pronájem reklamního času v komunikačních médiích, podpora prodeje pro druhé, vyhledávání sponzorů, sjednávání obchodních smluv pro druhé, informační a poradenské služby vztahující se k výše uvedeným službám třídy 35, poskytované také on-line z počítačových databází nebo internetu nebo prostřednictvím telekomunikačních sítí; (36) pojištění, finanční služby, peněžní služby, služby týkající se nemovitostí, poskytování finančních informací, finanční poradenství vztahující se k tarifům, poskytování informací a poradenství týkající se financí a pojištění, finanční platební služby, služby zpracování plateb, elektronické platební služby, automatizované platební služby, agentury pro výběr plateb, zpracování platebních transakcí přes internet, služby převodu peněz, služby elektronického převodu peněžních prostředků, služby placení účtů, internetové bankovníctví, mobilní bankovní služby, vydávání telefonních karet, vydávání poukázek a kuponů, jmenovitě dárkových karet, vydávání poukázek a kuponů ve vztahu k zákaznickým věrnostním programům, sponzorování sportu, sportovních týmů a sportovních akcí, správa pojištění, pojištění telekomunikačních přístrojů a zařízení, pojištění pro mobilní telekomunikační přístroje a zařízení, pojištění digitálních přístrojů a zařízení, pojištění digitálních tabletů, pojištění počítačového softwaru a hardwaru, cestovní pojištění, pojištění vozidel, pojištění domácnosti, charitativní získávání finančních prostředků, služby kreditních karet, služby debetních karet, agentury pro vymáhání pohledávek, finanční sponzorování, finanční oceňování nákladů na opravu, leasing budov, finanční hodnocení (pojištění, bankovníctví, nemovitosti), realitní agentury, správa nemovitostí vztahující se ke kancelářským prostorům, pronájem nemovitostí, pronájem obchodních prostor, leasing nemovitostí, pronájem kancelářských prostor, realitní kanceláře, oceňování nemovitostí, inkaso nájemného, pronájem bytů, oceňování známek, finanční leasing, správa nemovitostí a budov, leasing mobilních telefonů, počítačů a tabletových počítačů, financování nákupu na splátky, informační a poradenské služby vztahující se k výše uvedeným službám třídy 36, poskytované také on-line z počítačových databází nebo internetu nebo prostřednictvím telekomunikačních sítí; (38) telekomunikační služby, mobilní telekomunikační služby, mobilní telekomunikační síťové služby, telekomunikační portálové služby, služby datového přenosu, kabelové televizní vysílání, komunikace prostřednictvím počítačových terminálů, komunikace prostřednictvím sítí z optických vláken, počítačový přenos zpráv, videa, zvuku a obrázků, služby elektronických vývěsek (telekomunikační služby), elektronická pošta, faxový přenos, poskytování informací o telekomunikacích, odesílání zpráv, pagingové služby (rádio, telefon nebo jiné prostředky elektronické komunikace), poskytování přístupu k databázím, poskytování internetových diskusních fór, poskytování telekomunikačních kanálů pro služby teleshoppingu, poskytování telekomunikačních připojení ke globální počítačové síti, poskytování uživatelského přístupu k celosvětovému počítačovému síťím, rozhlasové vysílání, televizní vysílání, pronájem přístupového času do globálních počítačových sítí, pronájem přístrojů pro odesílání zpráv, pronájem modemů, pronájem telekomunikačních zařízení, pronájem telefonů, satelitní přenos, telekonferenční služby, telegrafní služby, telefonní služby, telexové služby, přenos digitálních souborů, přenos pohlednic online, přenos telegramů, služby hlasové pošty, telekomunikační služby s využitím drátového vedení, bezdrátové vysílání, poskytování přístupu k obsahu, webovým stránkám a portálům, poskytování přístupu k platformám a portálům na internetu, telekomunikační služby poskytované prostřednictvím platform a portálů na internetu a jiných médiích, poskytování širokopásmového telekomunikačního přístupu, širokopásmové služby, bezdrátové komunikační služby, digitální komunikační služby, vysílací služby, přenos videa na vyžádání, zajištění přístupu k internetovému portálu s programy pro video na vyžádání, vysílání videa, streamování videa, vysílací služby

vztahující se k TV s internetovým protokolem, poskytování přístupu k televizi s internetovým protokolem, vysílání televize přes internet, streaming audio a/nebo video materiálu na internetu, služby přístupu k internetu, e-mailové a textové zprávy, telekomunikační informace poskytované prostřednictvím telekomunikačních sítí, služby poskytovatele sítě, jmenovitě pronájem a zpracování času přístupu k datovým sítím a databázím, zejména internetu, komunikační služby pro přístup k databázím, pronájem času přístupu do počítačových databází, poskytování přístupu k počítačovým databázím, provozování sítí jako telekomunikační služby, poskytování přístupu k webům, poskytování přístupu k podcastům, chatovací služby pro sociální sítě, poskytování online fór, fóra pro sociální sítě, poskytování elektronických telekomunikačních spojení, směrovací a spojovací služby pro telekomunikace, poskytování přístupu k počítačovým databázím v oblasti sociálních sítí, sociálního zavádění a seznamování, informační a poradenské služby vztahující se k výše uvedeným službám třídy 38, poskytované také on-line z počítačových databází nebo internetu nebo prostřednictvím telekomunikačních sítí, telematické služby; (41) vzdělávací a školicí služby, nakladatelská a vydavatelská činnost, zábava, sportovní a kulturní aktivity, akademie (vzdělávání), zábavní parky, organizování a vedení koncertů, pořádání a vedení kolokvií, konferencí, kongresů, seminářů a/nebo sympozií, pořádání soutěží krásy, rezervace míst pro představení, promítání filmů v kině, klubové služby (zábava nebo vzdělávání), koučování (školení), diskotékové služby, poskytování vzdělávacích informací, vzdělávací zkoušky, elektronické publikování prostřednictvím stolních počítačů, poskytování informací o zábavě, organizování módních přehlídek pro zábavní účely, filmová produkce (jiná než reklamní filmy), provozování hazardních her, herní služby poskytované on-line z počítačové sítě, pronájem herního vybavení, služby klubů zdraví (zdravotní a kondiční trénink), služby prázdninových táborů (zábava), hudební sály, organizování představení (služby impresáriů), organizování sportovních soutěží, plánování večírků (zábava), služby osobního trenéra (fitness trénink), tělesná výchova, praktický výcvik (ukázka), výroba hudby, výroba rozhlasových a televizních programů, zveřejňování, oznamování a psaní textů, výroba představení, poskytování karaoke služeb, poskytování on-line elektronických publikací bez možnosti stažení, poskytování sportovních zařízení, vydávání knih, vydávání elektronických knih a časopisů on-line, vydávání textů (s výjimkou reklamních), rozhlasová zábava, služby nahrávacích studií, poskytování rekreačních zařízení, služby sportovních táborů, titulování, televizní zábava, diskusní pořady, talk show, divadelní produkce, služby agentur pro prodej vstupenek (zábava), měření času na sportovních akcích, výuka, interaktivní zábavní služby, audiovizuální ukázkové prezentace, služby elektronických her poskytované prostřednictvím jakékoli komunikační sítě, zábavní služby poskytované prostřednictvím telekomunikačních sítí, poskytování sportovních a kulturních informací prostřednictvím telekomunikačních sítí, poskytování zpravodajských informací, služby reportérů (zpravodajství), obrazové zpravodajství, služby televizní zábavy, satelitní televizní pořady, distribuce televizních pořadů, poskytování živých vystoupení, produkce televizních pořadů, poskytování on-line video a audio obsahu bez možnosti stažení, příprava zábavních programů pro vysílání, zábava prostřednictvím bezdrátového televizního vysílání, výroba televizních programů pro vysílání na mobilních zařízeních, produkce podcastů, poskytování zábavy prostřednictvím podcastů, poskytování televizních programů a filmů bez možnosti stažení prostřednictvím služeb videa na vyžádání, televizní produkce, televizní programové služby, televizní produkce a televizní programové služby poskytované prostřednictvím technologie internetového protokolu, poskytování hudebních akcí, prezentace živých vystoupení, noční kluby, pronájem hudebních míst a stadionů, služby kasin, rezervace vstupenek na zábavní, sportovní a kulturní akce, informační služby o vstupenkách na zábavní, sportovní a kulturní akce, služby agentur pro prodej vstupenek na zábavní, sportovní a kulturní akce, poskytování online počítačových her, počítačové zábavní služby, poskytování informací, zpráv a komentářů v oboru počítačových her, organizování a vedení soutěží počítačových her, organizování a vedení soutěží, her a kvízů, pořádání, organizování a vedení soutěží, her a kvízů pro zábavu, rekreaci, kulturní a vzdělávací účely, organizace udílení cen, kariérové poradenství (školení a vzdělávací služby), pořádání telefonických soutěží, služby rezervační agentury spojené s vydáváním vstupenek na zábavní akce, školení o zaměstnání, informační a poradenské služby vztahující se k výše uvedeným službám třídy 41, poskytované také on-line z počítačových databází nebo internetu nebo prostřednictvím telekomunikačních sítí; (42) pronájem počítačových herních programů, vědecké a technologické služby a související výzkum a projektování, průmyslové analýzy a výzkumné služby, navrhování a vývoj počítačového hardwaru a softwaru, kalibrace (měření), poskytování počítačových technologií prostřednictvím internetu (cloud computing), programování, pronájem počítačů, poradenství v oblasti

počítačového softwaru, navrhování počítačového softwaru, aktualizace počítačového softwaru, analýza počítačových systémů, navrhování počítačových systémů a stavební konstrukce, poradenství při navrhování a vývoji počítačového hardwaru, poradenství v oblasti úspory energie, převod dat nebo dokumentů z fyzických na elektronická média, tvorba a údržba webových stránek pro druhé, konverze dat počítačových programů a dat (ne fyzická konverze), digitalizace dokumentů (skenování), duplikace počítačových programů, inženýrství, hosting počítačových stránek (webových stránek), průmyslový design, instalace počítačového softwaru, vědecké laboratorní služby, geodetické práce, údržba počítačového softwaru, testování materiálů, mechanický výzkum, monitorování počítačových systémů pomocí vzdáleného přístupu, obalový design, technické projektové studie, poskytování vyhledávačů pro internet, poskytování vědeckých informací, poradenství v oblasti kompenzace uhlíku, kontrola kvality, obnova počítačových dat, pronájem počítačového softwaru, pronájem webových serverů, výzkum a vývoj pro druhé, zeměměřičství, technický výzkum, počítačové programovací služby, programování zařízení pro zpracování dat, poradenství v oblasti počítačového hardwaru, pronájem počítačového hardwaru, poskytování aplikačních služeb (ASP), tvorba a údržba blogů pro druhé, odborné poradenství a znalecký posudek vztahující se k technologiím, pronájem přístrojů a počítačů pro zpracování dat, technické služby vztahující se k projekci a plánování telekomunikačních zařízení, služby výzkumu výrobků, předpověď počasí, výzkum v oblasti telekomunikačních technologií, monitorování síťových systémů v oblasti telekomunikací, technické podpůrné služby vztahující se k telekomunikacím a zařízením, služby zabezpečení dat, služby zabezpečení dat (firewalls), výzkum týkající se bezpečnosti, monitorovací služby počítačového zabezpečovacího systému, údržba počítačového softwaru vztahujícího se k počítačové bezpečnosti a prevenci počítačových rizik, aktualizace počítačového softwaru vztahujícího se k počítačové bezpečnosti a prevenci počítačových rizik, služby v oblasti IT bezpečnosti, ochrana a obnova dat, internetové bezpečnostní poradenství, monitorovací služby počítačového zabezpečovacího systému, programování internetových bezpečnostních programů, odborné poradenství vztahující se k počítačové bezpečnosti, poradenství v oboru bezpečnostního softwaru, analýza počítačových hrozeb pro ochranu dat, navrhování a vývoj elektronických bezpečnostních datových systémů, navrhování a vývoj systémů pro zabezpečení dat na internetu, služby ochrany počítačových virů, odblokování mobilních telefonů, hosting webových portálů, navrhování webových portálů, software jako služba (SaaS), konzultační služby v oblasti softwaru jako služby (SaaS), platforma jako služba (PaaS), informační a poradenské služby vztahující se k výše uvedeným službám třídy 42, poskytované také on-line z počítačových databází nebo internetu nebo prostřednictvím telekomunikačních sítí.

(511) 9, 35, 36, 38, 41, 42

(540)

**TIKI-TAKA**

(592) Slovní

(111) **391689**

(220) 14.10.2021

(320) 14.10.2021

(442) 16.02.2022

(151) 25.05.2022

(730) **MS TRADE s.r.o.**, Borská 1684/37, Praha 9, Kyje, 19800, CZ

(740) **DANĚK & PARTNERS** Advokátní a patentová kancelář, Ing. Vilém Daněk Ph.D. LL.M., patentový zástupce, Vinohradská 403/17, Praha 2, Vinohrady, 12000

(210) O-575161

(591) Barevná

(510) (1) čisticí prostředky pro použití ve výrobních procesech, chemické látky na čištění oleje, chemické látky pro čištění vody, přípravky na čištění, přípravky pro čištění plynu, prostředky pro čištění tekutin, chemické a biochemické přípravky pro čištění vody, chemické výrobky pro průmysl, hydroizolační chemikálie pro obuv, kůži nebo textil, lepidla na opravy obuvi, oděvů do deště a jiné kůže, gumy, nylonu, plastu, plátna, lnu nebo vinylu, chemické směsi na roztahování obuvi, chemické výrobky pro farmaceutický průmysl, pentyl nitrid, plastické hmoty v surovém stavu, farmaceutické a chemické výrobky a sloučeniny (užití zejména v biotechnologii a pro výrobu léčiv), chemická činidla (s výjimkou pro lékařské a zvěrolékařské účely), chemikálie pro laboratorní analýzy a vědecké účely a pro průmysl (s výjimkou pro lékařské a zvěrolékařské účely), farmaceutické konzervační přísady, biologické a bakteriální přípravky (s výjimkou pro lékařské a zvěrolékařské účely), bakteriologické

přípravky pro octové kvašení, destilovaná a draselná voda, diagnostické preparáty (s výjimkou pro lékařské a zvěrolékařské účely), biochemické katalyzátory, přídavné kapaliny pro použití s abrazivy, syntetické materiály pro absorpci oleje, acetáty, octany, etanáty, aceton, propanon, dimethylketon, acetylen, adhezivní přípravky na chirurgické bandážování, aktinium, aktivní uhlí, roztoky pro odstraňování sranů z akumulátorů, albuminový papír, aldehydy, algináty pro průmyslové účely, alkalické jodidy pro průmyslové účely, alkalické kovy, alkaloidy, etylalkohol, amoniak pro průmyslové účely, amonné soli, amylacetát, mylalkohol, antimon, kyselina antranilová, chemické apretace, arabská guma pro průmyslové účely, argon, arsen, arseničitan olovnatý, arsenové kyseliny, astat, balzám gurjanský na výrobu laků, adhezivní přípravky pro chirurgické bandážování, barium, chemické výrobky používané při odstraňování barvy, baryt, bauxit, chemické přípravky na bělení olejí a tuhu, organické bělicí přípravky, benzeny, benzoová kyselina, bezvodý amoniak, jodidovaná a sladová bílkovina, živočišná nebo rostlinná bílkovina jako surovina, bizmut, brom pro chemické účely, celulóza a celulózové deriváty, cer, cesium, citlivý papír, cymen (izopropyltoluen), činidla chemická (s výjimkou pro lékařské a zvěrolékařské účely), přípravky proti zakalení a zamlžení čoček, dehydratační prostředky pro průmyslové účely, fotocitlivé desky, průmyslové detergenty, dextrin (apretura), diastáza (enzym) pro průmyslové účely, diazopapír, dispergační činidla pro olej a ropu, disperze plastické hmoty, ditioničtany, draselná voda, draslík, dřevný lih a ocet, dusičnan bizmutitý pro chemické účely, dusičnan stříbrný a uran, dusík, dusný oxid, dvojhroman draselný a sodný, dysprosium, emulgátory, enzymatické přípravky pro průmyslové účely, epoxidové pryskyřice v surovém stavu, erbium, octová esence, estery, etan, étery, etylenglykol, etyléter, europium, fenol pro průmyslové účely, mléčné kvasinky pro průmyslové účely, fermium, ferokyanidy, filtrační materiály (chemické přípravky a rostlinné látky), filtrační keramické materiály ve formě částic, uhlík do filtrů, flokulační (vločkovací) činidla, formaldehyd pro chemické účely, fosfatidy, fosfáty (hnojiva), fosfor, fotografická redukční činidla, fotografické emulze a vývojky, fotografický papír, fluor, francium, chemické přísady pro fungicidy, galium, galáty bizmutu, hydroxid bizmutitý, galotaninová kyselina, galvanické přípravky, glukóza pro průmyslové účely, glyceridy, glykol, glykoléter, glykosidy, grafit pro průmyslové účely, rozpouštědla na gummy, helium, hasicí směsi, octan hlinitý, holmium, hydráty, hydraulické kapaliny, hydrogen uhlíčitý sodný pro chemické účely, hydrochlorečnany, hydroxid amonný a bizmutitý pro průmyslové účely, hydroxidy alkalických kovů, chlor, chlorečnany, chloridy, chemický indikátorový papír, infuzoriová hlinka, křemelina, izotopy pro průmyslové účely, jod pro chemické a průmyslové účely, jodizované bílkoviny, kafr pro průmyslové účely, kalcinovaná voda, bezvodý uhlíčitý sodný, prostředky pro kalení kovů, kalifornium, kamence, kamenná sůl, kaolín, karbid, katalyzátory, keramické glazury, keramické materiály ve formě částic užívané jako filtry, ketony, klížící přípravky, kolodium, chemické látky pro kondenzaci, kondenzaci zabraňující chemikálie, korozivní přípravky, kostní uhlí, krypton, kreozot pro chemické účely, přípravky pro zpracování kůže, chemické látky pro kvašení vína, kyanidy, kyseliny, kyselinovzdorné chemické sloučeniny, lakmusový papír, lantan, lecitin jako surovina, lepidla pro průmyslové účely, lithium, louh sodný pro průmyslové účely, lutecium, mangany, mastné kyseliny, chladičí média, metan, metylbenzen, metyléter, mikroorganismy (s výjimkou pro lékařské a zvěrolékařské účely), naftalín, naftalen, nemrznoucí látky (chemikálie), neodým, neon, neptunium, nitrátový papír, oxidy, papírová vlákna, parafin, peroxid vodíku, peroxoboritan sodný, peroxiuhlíčitany, chemické přípravky pro výrobu pigmentů, plastifikátory, plutonium, plyny ztužené pro průmyslové účely, polokovy, nekovy, praseodym, prometium, protaktinium, štěpitelné chemické prvky, stopové prvky pro rostliny, pryskyřice, přísady chemické do insekticidů a fungicidů, radioaktivní prvky pro vědecké účely, radon, renium, reagenční papír, rtuť, rubidium, sacharin, salmiak, samarium, selen, silikáty, silikony, síra, skandium, umělá sladidla, sladová bílkovina, sodík, soli (chemické přípravky), stroncium, roztoky stříbrných solí pro stříbření, sůl (surovina), sulfáty, sulfidy, škumpa (tříslovina), tanin, telur, technecium, terbium, tetrachloridy, těžká voda, thalium, thiokarbanilid, thorium, thulium, titaničitany, toluen, neutralizační přípravky pro toxické plyny, uhlíčitany, uhlík, uran, urychlovače vulkanizace, viskóza, vodík, vulkanizační přípravky, vzácné zeminy, xenon, yterbium, ytrium, zásady, změkčovadla (plastifikátory), želatina pro průmyslové účely, živočišné uhlí; (3) čisticí roztoky, čisticí prostředky, přípravky na čištění a leštění kůže a obuvi, prostředky proti rozmazání pro účely čištění, čisticí prostředky pro domácnost, leštidla na boty a krémy, čističí, lešticí, odmašťovací a brusné přípravky, leštidla, krémy a pigmentované obvazy na obuv a kožené zboží, konzervační látky na kůži (leštidla), chemická čisticí tyčinka a jiné čisticí přípravky na kůži, směš, vinyl, plasty a zboží z těchto materiálů, čisticí

prostředek na kůži a vinylové zboží, olej na ochranu nohou proti praskání (ne pro lékařské účely), leštidla a krémy na obuv a kožené zboží, také na zakrytí otěru, konzervační látky pro obuv a kožené zboží (leštidla), ubrousky (tkáně) napuštěné, přípravky na lesk, voskování, leštění, deodoranty pro lidskou potřebu nebo pro zvířata, osvěžovače vzduchu v místnostech, hygienické přípravky pro toaletní účely, kosmetické přípravky jako jsou adstringentní přípravky pro kosmetické účely, ambra (parfumerie), antiperspirační mýdlo, antistatické přípravky pro použití v domácnosti, aroma (éterické oleje), barviva na vlasy, barviva toaletní, kosmetické barvy, přípravky pro odstraňování barev - odbarvovače, krémy na bělení pokožky, bělicí a čistící přípravky na kůži, bělicí soli, bergamotový olej, brusiva jako brusný papír a brusné plátno, citrónový olej (silice), čistící mléko pro toaletní účely, čistící oleje, přípravky pro čištění umělého chrupu, depilační přípravky, depilační vosk, detergenty (čistící prostředky), s výjimkou pro použití při průmyslových procesech a lékařství, dezodoranty pro osobní potřebu, šampóny a kosmetické přípravky pro domácí zvířata, éterické esence, éterické oleje, přípravky na holení, jasmínový olej, kadídlo, kamenec (antiseptický přípravek), kolínská voda, kosmetické přípravky pro zeštíhlení, kosmetické tužky, kosmetické přípravky do koupele, koupelové soli, nikoliv pro medicínální účely, krásličí masky, kosmetické krémy, květinové parfémy (základní látky), výtažky z květin (parfumerie), lak na vlasy, laky na nehty, lepidla pro kosmetické účely, lešticí přípravky, levandulová voda a olej, líčidla, mandlové mléko pro kosmetické účely, mandlové mýdlo, mandlový olej, maskara (barvy a stíny na oční víčka a řasy), mentolová silice (výtažkový olej), mýdélka, mýdla, umělé nehty, kosmetické přípravky na obočí, obtisky (ozdobné) pro kosmetické použití, oční řasy (umělé), odlakovače, přípravky na odličování, oleje do voňavek, přípravky na ondulaci, opalovací přípravky (kosmetika), spreje pro osvěžení dechu, parfémovaná voda, parfémy, pemza, peroxid vodíku pro kosmetické účely, pižmo (parfumerie), pleťová voda pro kosmetické účely, kosmetické ubrousky napuštěné pleťovou vodou, kosmetické přípravky pro pěstění pokožky, pomády pro kosmetické účely, potpourri (směsi voňavých látek), prací prostředky, přípravky pro péči o nehty, pudr (líčidlo), rtěnky, růžový olej, šampóny, tuhy pro kosmetické účely, ústní vody, nikoliv pro lékařské účely, vata na špejli (toaletní potřeby), vata pro kosmetické účely, vatové tyčinky pro kosmetické účely, vazelína z ropy pro kosmetické účely, vlasové vody, voda po holení, voňavkářské výrobky, zubní pasty; (5) medicínální mýdla, farmaceutické výrobky a přípravky, jakož i chemické přípravky pro péči o zdraví, zejména afrodisiaka, přípravky pro zvýšení potence popřípadě chuti pro vnější a vnitřní použití (přípravky pro zvýšení potence), afrodisiaka v rámci této třídy, povzbuzující přípravky z ovoce, bylin (květin) a jiných přírodních produktů - vše s léčebnými účinky, farmaceutické výrobky a přípravky, bakteriální, chemické, biologické přípravky pro lékařské a veterinární účely, chemicko-farmaceutické přípravky, bylinné čaje pro lékařské účely, byliny (léčivé byliny), drogy pro léčebné účely, diabetické přípravky pro léčebné účely, potraviny pro batolata, náplasti, obvazový materiál, diagnostické preparáty pro lékařské a veterinární účely, dezinfekční přípravky, enzymatické přípravky pro lékařské a veterinární účely, chemická činidla pro lékařské a zvěrolékařské účely, přípravky z mikroorganismů pro lékařské a zvěrolékařské účely, diagnostická činidla pro použití in vitro pro lokalizování rakovinných míst a pro farmaceutické použití, diagnostická činidla biologického původu pro použití při diagnóze nemocí, chemické přípravky pro použití při analýzách dna pro léčebné účely, živné půdy pro bakteriální kultury, vitamíny pro lékařské a zvěrolékařské účely, antibiotika, aminokyseliny pro lékařské účely, analgetika, anestetika, antiseptika, přípravky pro péči o dutinu ústní pro lékařské účely, léčivé přípravky do koupele, koupelové soli, léčiva na zuby, léčivé čaje, léčivé kořeny, léčivé rostliny, vodičky pro veterinární účely, zvěrolékařské přípravky, menstruační vložky, tampóny, balzámy pro lékařské účely, bílkovinná potravina pro lékařské účely, cukr pro lékařské účely, čípky, alkohol pro léčebné účely, deodoranty (jiné než pro osobní potřebu), dietetické látky upravené pro lékařské účely, hormony pro lékařské účely, kapsle pro lékařské účely, lékárníčky včetně obsahu, masti pro lékařské účely, soli pro lékařské účely do koupele, vláknina pro lékařské účely, čichací soli, přípravky na čištění vzduchu, diastáza, chinin, chinolin, izotopy, kafir, minerální vody, pásky, peroxid vodíku, radioaktivní látky, radium, ricinový olej, sikatava, želatina (pro lékařské účely), digitalin, digestiva, estery, fenol, étery, formaldehyd, fosfáty, guajakol, hořec, vinný kámen, kolodiu, magnézie, mentol, mellissová voda, mouka pro farmaceutické účely, rybí moučka pro farmaceutické účely, myrobalánová kúra, octany, slad, tabletky, terpentín, živočišné uhlí, vápno, žiravé látky (pro farmaceutické účely), hematogen, hemoglobin, herbicidy, chloroform, jedy, jodoform, jojoba, krevní plazma, media pro bakteriologické kultury, laktóza, mikroorganismy pro použití v lékařství a zvěrolékařství, narkotika,

opiáty, projímadla, styptika, hygienické ubrousky, mucholapky, přípravky pro hubení much, vata – vše shora uvedené v rámci třídy 5.

(511) 1, 3, 5  
(540)



(593) Obrazová

(111) **391690**  
(220) 08.11.2021  
(320) 08.11.2021  
(442) 16.02.2022  
(151) 25.05.2022  
(730) **Hruška Pavel**, Sarajevská 1277/1, Praha 2, 12000, CZ  
(210) O-575671

(510) (16) papír, lepenka, plakáty, fotografie, kalendáře, pohlednice, balící papír, obaly všeho druhu papírové, pytlíky a sáčky, tiskoviny, tiskopisy, časopisy, periodika, knihy, materiál pro umělce, umělecké nebo ozdobné předměty z papíru; (38) televizní vysílání, televizní vysílání programů, televizní vysílání zábavných, vzdělávacích, výchovných, soutěžních, diskuzních a informačních pořadů, telematika, šíření, výměna nebo získávání zpráv a informací, šíření elektronických časopisů, informací, elektronických periodik, knih v elektronické podobě, audio nebo audiovizuálních děl; (41) nakladatelství a vydavatelství, ediční činnost, publikační činnost, nahrávání nosičů zvukových nebo obrazově zvukových, výroba, tvorba audiovizuálních děl, televizní produkce, filmová produkce, tvorba a výroba televizních audiovizuálních programů, agenturní činnost v oblasti kultury, výchovy, zábavy, vzdělávání, zábavní nebo kulturní nebo vzdělávací představení, organizace společenských a kulturních akcí, organizace, provozování soutěží i veřejných, výstavní činnost v oblasti kultury nebo zábavy nebo výchovy nebo vzdělávání.

(511) 16, 38, 41

(540)

**BEZ KYTKY TO NEJDE**

(592) Slovní

(111) **391691**  
(220) 09.11.2021  
(320) 09.11.2021  
(442) 16.02.2022  
(151) 25.05.2022  
(730) **Slezáková Martina**, Ladislava Hosáka 1006/23, Ostrava, Bělský Les, 70030, CZ

(210) O-575686

(591) Barevná

(510) (35) reklamní a propagační činnost, inzertní činnost, činnost zahrnující záznam, přepis, vypracování, shromažďování, aktualizování, přenášení, systematizování písemných a obrazových sdělení a záznamů, služby obsahující reklamní distribuci a propagační sdělení; (39) osobní a nákladní silniční motorová doprava, odtahová služba, pronájem motorových vozidel, zprostředkování dopravy a přepravy, motoristické a dopravní informace, specializovaná pomoc motoristům v nouzi, zejména asistenční služby (záchranné služby, vyproštění a odtah), pronájem a půjčování motorových vozidel a jiných dopravních prostředků; (41) výuka a výcvik žadatelů o oprávnění k řízení silničních motorových vozidel, zdokonalování odborné způsobilosti řidičů, školení a přezkušování řidičů a další služby autoškoly- v rámci třídy 41, výchovná a zábavní činnost, organizování a pořádání motoristických a sportovních akcí a soutěží, dopravní výchova, provozování sportovních zařízení, sdělování a zprostředkování informací z

oblasti motorismu a motoristického a nemotorového sportu v rámci klubové a zájmové činnosti. (540)

(511) 35, 39, 41  
(540)



(593) Obrazová

(111) **391693**  
(220) 10.11.2021  
(320) 10.11.2021  
(442) 16.02.2022  
(151) 25.05.2022  
(730) **sabistav cz s.r.o.**, Vlkova 631/24, Praha 3, Žižkov, 13000, CZ  
(210) O-575748  
(591) Barevná

(510) (41) zajišťování účasti studentů na vzdělávacích aktivitách, zajišťování účasti studentů na rekreačních aktivitách, zajišťování účasti studentů na vzdělávacích kurzech, poradenské služby v oblasti vzdělávání, služby v oblasti vyššího vzdělávání, služby v oblasti technického vzdělávání, konzultační služby v oblasti vzdělávání, služby v oblasti vzdělávání, zábavy a sportu, služby zábavní, vzdělávací a školící, kariérní poradenství (školicí a vzdělávací služby), poradenské služby týkající se profesionální kariéry (vzdělávací a školící poradenství), poskytování informací o vzdělávání, poskytování informací o on-line vzdělávání, poskytování informací a příprava zpráv o postupu prací vztahujících se ke vzdělávání a školení, poskytování informací vztahujících se k pokračujícímu vzdělávání prostřednictvím internetu; (43) dočasné ubytování (služby), recepční služby v zařízeních pro dočasné ubytování (správa příchoďů a odchodů), informace o dočasném ubytování, poradenské a rezervační služby, poradenské a rezervační služby týkající se dočasného ubytování, recepční služby pro dočasné ubytování (vydávání klíčů), zařizování dočasného ubytování, poskytování dočasného ubytování pro hosty, zajišťování a poskytování dočasného ubytování, zprostředkovávání rezervací dočasného ubytování, rezervace dočasného ubytování prostřednictvím internetu, poskytování informací o dočasném ubytování přes internet, poskytování informací o službách dočasného ubytování, služby dočasného ubytování poskytované prázdninovými tábory, poradenství poskytované telefonními centry a horkými linkami v oblasti dočasného ubytování.

(511) 41, 43



(593) Obrazová

(111) **391694**  
(220) 10.11.2021  
(320) 10.11.2021  
(442) 16.02.2022  
(151) 25.05.2022  
(730) **AGRO-HNIEZDNE, s.r.o.**, Hniezdne 180, Hniezdne 06501, SK  
(740) A. Holas & partner, Patentová a známková kancelář, Ing. Mgr. Hana Holasová, Křížová 105/4, Brno, Staré Brno, 60300  
(210) O-575751  
(591) Barevná  
(510) (29) vepřové maso, masové výtažky, konzervované maso, masové konzervy, mrazem sušené maso, pokrmové tuky, jelita, vývary (bujóny), přípravky na vývary (bujóny), uzeniny, koncentrované vývary, polévky, huspenina, šunka, slanina, játrová paštika, klobásy, salámy, párky, vepřové sádlo, držky, játra, bulgogi (korejské jídlo z hovězího masa), párky pro přípravu hotdogů, párky v kukuřičném těstíčku (corn dogs); (30) příchutě do potravin (kromě éterických esencí a esenciálních olejů), zahušťovací přípravky na vaření, plněné koláče (masové), ravioly s vepřovým masem, omáčky (chutňové přísady), pečivo s masovou náplní, paštiky zapékané v těstě, přípravky na zjemňování masa pro domácí použití, potravinářské příchutě kromě esenciálních olejů, masové šťávy, pelmeně (ruské masové knedlíčky), rýže s kousky zeleniny a masa (bibimbap), hotdogy (teplé párky v rohlíku); (35) obchodní zprostředkovatelské služby s výrobky uvedenými ve třídách 29 a 30 tohoto seznamu, reklama, maloobchodní služby s nealkoholickými nápoji, potravinami a papířnickým zbožím, organizování audiovizuálních představení pro komerční a reklamní účely, organizování výstav pro komerční nebo reklamní účely, personální poradenství, pomoc při řízení obchodní činnosti, poradenství v obchodní činnosti, poskytování obchodních nebo podnikatelských informací, předvádění (služby modelek) pro reklamní účely a podporu prodeje, rozšiřování reklamních sdělení, rozšiřování reklamních materiálů zákazníkům (letáky, prospekty, tiskopisy, vzorky), zpracování textů, vydávání a aktualizování reklamních materiálů a zvukově-obrazových záznamů a periodických a neperiodických publikací, vydávání a rozšiřování reklamních textů, obchodní nebo podnikatelské informace, komerční informační kanceláře, pronájem kancelářských strojů a zařízení, marketingový průzkum, nábor zaměstnanců, obchodní nebo podnikatelský průzkum, obchodní management a podnikové poradenství, pronájem prodejních automatů, předvádění zboží, obchodní zprostředkování služeb uvedených ve třídě 35 tohoto seznamu.

(511) 29, 30, 35

(540)



(593) Obrazová

(111) **391695**

(220) 16.11.2021

(320) 16.11.2021

(442) 16.02.2022

(151) 25.05.2022

(730) **Molnár Petr Ing. Mgr. Bc., advokát**, Vrchlického 678/19, Hradec Králové, 50002, CZ

(210) O-575893

(591) Barevná

(510) (35) subdodavatelské služby (pomoc v obchodní činnosti), řízení obchodní činnosti výkonných umělců, řízení obchodních projektů v oblasti stavebních projektů, sjednávání a uzavírání obchodních transakcí pro třetí strany, sjednávání smluvních obchodních služeb s třetími stranami, sjednávání smluv o nákupu a prodeji pro třetí strany, obchodní správa licencí k výrobkům a službám jiných osob, obchodní zprostředkovatelské služby, pomoc při řízení obchodních záležitostí nebo činnosti v průmyslovém nebo obchodním podniku, poradenské služby pro obchodní vedení; (36) zprostředkování v oblasti nemovitostí, výběr nájemného, pronájem bytů a bydlení, pronájem kanceláří (nemovitosti), pronájem a nájem nemovitostí, služby agentury vymáhající pohledávky, správa nemovitostí, úschova cenností, makléřské služby v oblasti nemovitostí, dluhové poradenství, elektronický převod finančních prostředků; (45) právní služby, advokátní služby, audity v oblasti dodržování právních předpisů, mediace (smírné řešení sporů), služby v oblasti mimosoudního řešení sporů (právní služby), poradenství při úmrtí blízké osoby, poradenství v oblasti duševního vlastnictví, poskytování licencí k počítačovému softwaru (právní služby), služby právního zástupce, služby právní pomoci, právní rešeršní služby, registrační služby (právní), právnícké (komerční služby), právní zprostředkovatelské (mediační) služby, právní služby pro firmy, služby převodu vlastnických práv majetku (právní služby), registrace názvů domén (právní služby), služby v oblasti právního poradenství, licencování kreslených postav (právní služby), monitorování ochranných známek (právní služby), právní služby týkající se licencí, právní služby v oblasti přistěhovalectví, udělování licencí k databázím (právní služby), licenční služby vztahující se k výrobě zboží (právní služby), udělování licencí k hudebním dílům (právní služby), právní služby týkající se registrace ochranných známek, udělování licencí k ochranným známkám (právní služby), poradenské služby týkající se spotřebitelských práv (právní poradenství), právní služby v oblasti práv k duševnímu vlastnictví, právní služby poskytované v souvislosti se soudními řízeními, právní služby týkající se využívání autorských práv k filmům, poskytování licencí k filmům, televizi a videím (právní služby), právní služby pro postupy týkající se práv průmyslového vlastnictví, právní služby týkající se udělování licencí k autorským právům, poskytování licencí k právům duševního vlastnictví a autorským právům (právní služby), právní služby týkající se využití autorských práv, právní průzkum, právní služby v oblasti sjednávání smluv pro jiné osoby, využívání práv duševního vlastnictví a autorských práv udělováním licencí druhým (právní služby), příprava právních dokumentů, psaní osobních dopisů, sledování práv k duševnímu vlastnictví za účelem právního poradenství, služby rozhodců, správa práv duševního vlastnictví a autorských práv pro druhé.

(511) 35, 36, 45

(540)



S námi je právo na Vaší straně!

(593) Obrazová

(111) **391696**

(220) 16.11.2021

(320) 23.07.2021

(442) 16.02.2022

(151) 25.05.2022

(730) **ADP, Inc.**, One ADP Boulevard, 07068 Roseland, NJ, US

(740) ZIVKO MIJATOVIĆ & PARTNERS s.r.o., Jugoslávských partyzánů 639/26, Praha 6, Bubeneč, 16000

(210) O-575905

(510) (9) počítačový software ke stažení pro použití při řízení lidských zdrojů, řízení lidského kapitálu (ŘLK), zpracování, přípravě a správě mezd a výplat, správě zaměstnaneckých výhod a penzijního plánu, řízení náhrad v nezaměstnanosti, řízení schopností, vedení evidence pracovní doby a docházky zaměstnanců, řízení plánování a nepřítomnosti zaměstnanců, vedení evidence zaměstnanců, personálním leasingu, obchodním managementu a účetnictví; (35) řízení lidských zdrojů, zpracování, příprava a správa mezd a výplat, přihlašování a hlášení daňových záloh, vedení evidence pracovní doby a docházky zaměstnanců, řízení plánování a nepřítomnosti zaměstnanců, poskytování elektronického zpracování daně ze mzdy, outsourcingové služby v oblastech lidských zdrojů, řízení lidského kapitálu (ŘLK), nábory a personálního obsazování, konzultace při nábory a personálním obsazování zaměstnanců, nábory zaměstnanců, řízení schopností, služby spočívající ve sledování využívání času pro druhé; (36) služby odvodů daní ze mzdy, správa plánů zaměstnaneckých výhod týkajících se pojištění a financí; (41) vzdělávací a školicí služby v oblastech zpracování mezd a výplat, přihlašování a hlášení daňových záloh, vedení evidence pracovní doby a docházky zaměstnanců, vedení penzijních záznamů, personálního leasingu, kariérního růstu; (42) poskytování dočasně používání počítačového softwaru online bez možnosti stažení pro služby související se zaměstnanci a personálem, jmenovitě pro řízení lidských zdrojů, řízení lidského kapitálu (ŘLK), zpracování, přípravu a správu mezd a výplat, správu zaměstnaneckých výhod a penzijního plánu, řízení náhrad v nezaměstnanosti, výpočet a přípravu daně ze mzdy, sledování dodržování daňových předpisů, elektronické zpracování mezd a výplat, daňových příznaků a daňových hlášení, zpracování vedení evidence pracovní doby a docházky zaměstnanců, řízení plánování a nepřítomnosti zaměstnanců, poskytování dočasně používání softwaru online bez možnosti stažení pro použití při řízení lidského kapitálu (ŘLK), jmenovitě pro poskytování kompatibilního rozhraní mezi softwarem pro zpracování mezd a výplat, lidských zdrojů a softwarem finančních systémů a softwarem pro finanční řízení a řízení lidských zdrojů zaměstnavatelům, poskytování dočasně používání počítačového softwaru online bez možnosti stažení v oblasti účetnictví pro přípravu a zpracování mezd a výplat zaměstnanců společnosti pro zaměstnavatele, poskytování webového systému a online portálu pomocí softwaru bez možnosti stažení pro makléře a konzultanty zaměstnaneckých výhod k použití při správě zaměstnaneckých výhod, vedení penzijních záznamů a řízení náhrad v nezaměstnanosti.

(511) 9, 35, 36, 41, 42

(540)

**ADP EVALTA**

(592) Slovní

(111) **391697**

(220) 19.11.2021

(320) 19.11.2021

(442) 16.02.2022

(151) 25.05.2022

(730) **Alza.cz a.s.**, Jankovcova 1522/53, Praha 7, Holešovice, 17000, CZ

(740) Mgr. Pavel Steinwicht, U Pergamenky 1522/2, Praha 7, Holešovice, 17000

(210) O-575970

(510) (6) kabelové spojky kovové, kolejnicové spojky (koleje), kovová kolečka k nábytku, kovová kování k nábytku, kovové dveřní zavírače, ne elektrické, kovové lišty, kovové nádoby jako obaly, kovové navijáky hadic, ne mechanické, kovové mechanické bubny na ohebné hadice, ne mechanické, kovové objímky pro kabely a potrubí, kovové podložky, kovové podpěry nábytku, kovové přídržné kolejnice, kovové spoje na kabely, ne na elektrické, kovové uzávěry, kovové zarážky, otevírače dveří kovové, ne elektrické, pružinové zámky, připínáčky, sejfy (kovové i nekovové), zavírače oken kovové, ne elektrické, kovové držáky informačních tabulí, kovové držáky na ukládání jízdních kol, kovové stojany (konstrukce) na jízdní kola, kotevní šrouby z kovu, kovové šrouby, upevňovací kovové šrouby, šrouby do dřeva vyrobené z kovu, samořezné kovové šrouby, samovrtané kovové šrouby, ručně utahované kovové šrouby, matice, šrouby a upevňovací pívky, kovové, kovové šrouby se šestihlannou hlavou; (7) elektrické otevírače dveří, elektrické otevírače oken, elektricky ovládaná zařízení na manipulaci se záclonami a závěsy, elevační zařízení, embosovací stroje, ložiska (součástí strojů), mechanická navijecí zařízení, ochranné kryty (části strojů), pneumatické zdviháky, podstavce pro stroje, pružiny (součástí strojů), spojovací tyče do strojů motorů, stoly pro stroje; (9) držáky fotografických desek, elektrické adaptéry, elektrické akumulátory, elektrické baterie, elektrické kabely, elektrické zámky, elektronická světelná ukazovátka, elektronické interaktivní tabule, elektronické nástěnky, elektronické organizéry, handsfree sady pro telefony, chytré brýle, chytré hodinky, chytré náramky (měřicí přístroje), chytré prsteny (elektronická zařízení), chytré telefony (smartphony), kryty na elektrické zásuvky, kryty na chytré telefony (smartphony), kryty na kapsní počítače (pda), kryty pro tablety (počítače), myši (počítačová periferní zařízení), nabíječky baterií, nabíječky elektrických akumulátorů, nositelné video obrazovky, ochranné fólie na chytré telefony, ochranné fólie na počítačové obrazovky, ochranné plachty, opláštění elektrických kabelů, optická vlákna (světlovedná vlákna), periferní zařízení počítačů, počítačové klávesnice, počítačové tiskárny, počítačový hardware, pouzdra na chytré telefony (smartphony), promítací přístroje, skenery (zařízení pro zpracování dat), stativy pro fotografické přístroje, stojany pro přenosné počítače, svorky (elektrotechnika), teleskopy, trojnožky pro fotografické přístroje, držáky na uchycení reproduktorů, držáky pro mobilní telefony a chytré telefony, nástěnné držáky přizpůsobené pro televizní monitory, teleskopické držáky na selfie používané jako příslušenství k chytrým telefonům, upevňovací držáky upravené pro počítačové monitory, upevňovací držáky upravené pro počítače, stojany na mikrofony, stojany na počítačová zařízení, stojany na počítačové disky, stojany na reproduktory, stojany na tiskárny, stojany přizpůsobené pro mobilní telefony, stojany přizpůsobené pro tabletové počítače, stojany upravené na domácí video přístroje, stojany upravené na domácí audio přístroje, stojany upravené pro laptopy, televizní stojany, chladicí podložky pod notebooky, chladicí podložky pro bezdrátové počítače, montované regály na počítačový hardware, montované regály na telekomunikační hardware, montážní a upevňovací prvky pro monitory, pouzdra upravená pro notebooky, tašky na notebooky, obaly na přenosné počítače (laptopy), stojany na videokamery, stojany na zesilovače, filmová plátna, plátna na promítání kinematografických filmů, projekční a promítací plátna; (16) kancelářské potřeby, s výjimkou nábytku, kancelářské skartovačky, opěry ruky pro malíře, zarážky na knihy, zatavovací kancelářské stroje, organizéry na psací stoly, organizéry pro papírenství, stolní stojany na kancelářské a psací potřeby (organizéry); (20) dávkovače ručníků upevněné, nekovové, dveřní zarážky, nekovové nebo gumové, kabelové svorky, nekovové, kolečka k nábytku, nekovová, kovová sedadla, kovový nábytek, nábytek, nohy k nábytku, nožičky k nábytku, opěrky hlavy (u nábytku), podhlavníky, podpěry (nábytek), police (k nábytku), stoličky pod nohy, podnožky, stolky pod přenosný počítač, svorky na kabely a potrubí, nekovové, upínací stoly (nábytek), stoly, pracovní stoly, kancelářské stoly, kovové stoly, modulární psací stoly (nábytek), mobilní psací stoly, počítačové stoly, pracovní stoly pro práci vestoje, psací stoly, skládací stoly, sklápěcí stoly, stoly (nábytek), stoly přizpůsobené pro osoby se sníženou pohyblivostí, stoly s nastavitelnou výškou, dětský nábytek, police jako dětský nábytek, dělicí panely (nábytek) do kanceláří, dělicí zástěny jako nábytek, kancelářský nábytek, kartotéky (nábytek), kombinovatelný nábytek, konzoly (nábytek), kovové police jako nábytek, kovové skříně (nábytek), kovový kancelářský nábytek, kovové zástěny (nábytek), modulární police (nábytek), mobilní stoličky (nábytek), mobilní podstavce (nábytek), mobilní přičky (nábytek), nábytek k sezení, nábytek přizpůsobený pro osoby se sníženou pohyblivostí, nábytek pro děti, nábytek pro domácnost, kancelář a zahradu, nábytek pro ukládání (skladování), osobní počítačová pracoviště (nábytek), otočné stojany (nábytek), opěrky rukou na nábytek, paravány (nábytek), počítačové skříně (nábytek), počítačový nábytek, police do kartoték (nábytek), police ke skladování vyrobené převážně z plastu nebo ze dřeva (nábytek), police

(nábytek) pro použití na zvuková zařízení, polohovací křesla a židle (nábytek), pracovní stanice (nábytek), přeměnitelný (variabilní) nábytek, přenosné dělicí panely (nábytek), regály (nábytek), stojan (nábytek) na reproduktory a televize, stolky pojízdné pro počítače (nábytek), ukládací jednotky (nábytek), ukládací police (nábytek), ukládací zásuvky (nábytek), upevňovací příslušenství pro nábytek nekovové, uskladňovací skřínky (nábytek), uzamykatelné schránky (nábytek), uzamykatelné skřínky (nábytek), vysoké sedačky, stoličky, židle (nábytek), vysoké stoličky (nábytek), zástěny k rozdělování prostoru v kancelářích (nábytek), držáky na počítačové klávesnice, skládací židle, kancelářské židle, pracovní židle, houpací židle, vysoké židle, otočné židle, anatomicky tvarované židle, sedáky na židle, vysoké židle pro děti, židle s natačecími kolečky, projektantské židle, jídelní židle, ergonomická křesla pro masáže v sedě nábytek, kovové regály (nábytek), regály a police do obchodů, skladovací regály a police, ochranné podložky na nohy židli nekovové, desky stolů, dřevěné desky k nábytku, pracovní desky, pulty a plochy (části nábytku), stolní desky, věšáky na klíče (desky); (27) podložky na koberec; (35) cílené zasílání reklamních materiálů, marketing, online reklama v počítačové síti, ppc reklama, propagace, reklama, televizní reklama, venkovní reklama.

(511) 6, 7, 9, 16, 20, 27, 35

(540)

**alza ergo** 

(593) Obrazová

(111) **391698**

(220) 19.11.2021

(320) 19.11.2021

(442) 16.02.2022

(151) 25.05.2022

(730) **Alza.cz a.s.**, Jankovcova 1522/53, Praha 7, Holešovice, 17000, CZ

(740) Mgr. Pavel Steinwicht, U Pergamenky 1522/2, Praha 7, Holešovice, 17000

(210) O-575973

(510) (6) kabelové spojky kovové, kolejnicové spojky (koleje), kovová kolečka k nábytku, kovová kování k nábytku, kovové dveřní zavírače, ne elektrické, kovové lišty, kovové nádoby jako obaly, kovové navijáky hadic, ne mechanické, kovové mechanické bubny na ohebné hadice, ne mechanické, kovové objímky pro kabely a potrubí, kovové podložky, kovové podpěry nábytku, kovové přídržné kolejnice, kovové spoje na kabely, ne na elektrické, kovové uzávěry, kovové zarážky, otevírače dveří kovové, ne elektrické, pružinové zámky, připínáčky, sejfy (kovové i nekovové), zavírače oken kovové, ne elektrické, kovové držáky informačních tabulí, kovové držáky na ukládání jízdních kol, kovové stojany (konstrukce) na jízdní kola, kotevní šrouby z kovu, kovové šrouby, upevňovací kovové šrouby, šrouby do dřeva vyrobené z kovu, samořezné kovové šrouby, samovrtané kovové šrouby, ručně utahované kovové šrouby, matice, šrouby a upevňovací pívky, kovové, kovové šrouby se šestihlannou hlavou; (7) elektrické otevírače dveří, elektrické otevírače oken, elektricky ovládaná zařízení na manipulaci se záclonami a závěsy, elevační zařízení, embosovací stroje, ložiska (součástí strojů), mechanická navijecí zařízení, ochranné kryty (části strojů), pneumatické zdviháky, podstavce pro stroje, pružiny (součástí strojů), spojovací tyče do strojů motorů, stoly pro stroje; (9) držáky fotografických desek, elektrické adaptéry, elektrické akumulátory, elektrické baterie, elektrické kabely, elektrické zámky, elektronická světelná ukazovátka, elektronické interaktivní tabule, elektronické nástěnky, elektronické organizéry, handsfree sady pro telefony, chytré brýle, chytré hodinky, chytré náramky (měřicí přístroje), chytré prsteny (elektronická zařízení), chytré telefony (smartphony), kryty na elektrické zásuvky, kryty na chytré telefony (smartphony), kryty na kapsní počítače (pda), kryty pro tablety (počítače), myši (počítačová periferní zařízení), nabíječky baterií, nabíječky elektrických akumulátorů, nositelné video obrazovky, ochranné fólie na chytré telefony, ochranné fólie na počítačové obrazovky, ochranné plachty, opláštění elektrických kabelů, optická vlákna (světlovedná vlákna), periferní zařízení počítačů, počítačové klávesnice, počítačové tiskárny, počítačový hardware, pouzdra na chytré telefony (smartphony), promítací přístroje, skenery (zařízení pro zpracování dat), stativy pro fotografické přístroje, stojany pro přenosné počítače,



svorky (elektrotechnika), teleskopy, trojnožky pro fotografické přístroje, držáky na uchycení reproduktorů, držáky pro mobilní telefony a chytré telefony, nástěnné držáky přizpůsobené pro televizní monitory, teleskopické držáky na selfie používané jako příslušenství k chytrým telefonům, upevňovací držáky upravené pro počítačové monitory, upevňovací držáky upravené na domácí audio přístroje, stojany na počítačová zařízení, stojany na počítačové disky, stojany na reproduktory, stojany na tiskárny, stojany přizpůsobené pro mobilní telefony, stojany přizpůsobené pro tabletové počítače, stojany upravené na domácí video přístroje, stojany upravené na domácí audio přístroje, stojany upravené pro laptopy, televizní stojany, chladicí podložky pod notebooky, chladicí podložky pro bezdrátové počítače, montované regály na počítačový hardware, montované regály na telekomunikační hardware, montážní a upevňovací prvky pro monitory, pouzdra upravená pro notebooky, tašky na notebooky, obaly na přenosné počítače (laptopy), stojany na videokamery, stojany na zesilovače, filmová plátna, plátna na promítání kinematografických filmů, projekční a promítací plátna; (16) kancelářské potřeby, s výjimkou nábytku, kancelářské skartovačky, opěry ruky pro malíře, zářáky na knihy, zatahovací kancelářské stroje, organizéry na psací stoly, organizéry pro papírenství, stolní stojany na kancelářské a psací potřeby (organizéry); (20) dávkovače ručníků upevněné, nekovové, dveřní zářáky, nekovové nebo gumové, kabelové svorky, nekovové, kolečka k nábytku, nekovová, kovová sedadla, kovový nábytek, nábytek, nohy k nábytku, nožičky k nábytku, opěrky hlavy (u nábytku), podhlavníky, podpěry (nábytek), police (k nábytku), stoličky pod nohy, podnožky, stolky pod přenosný počítač, svorky na kabely a potrubí, nekovové, upínací stoly (nábytek), stoly, pracovní stoly, kancelářské stoly, kovové stoly, modulární psací stoly (nábytek), mobilní psací stoly, počítačové stoly, pracovní stoly pro práci vestoje, psací stoly, skládací stoly, sklápěcí stoly, stoly (nábytek), stoly přizpůsobené pro osoby se sníženou pohyblivostí, stoly s nastavitelnou výškou, dětský nábytek, police jako dětský nábytek, dělicí panely (nábytek) do kanceláří, dělicí zástěny jako nábytek, kancelářský nábytek, kartotéky (nábytek), kombinovatelný nábytek, konzoly (nábytek), kovové police jako nábytek, kovové skříně (nábytek), kovový kancelářský nábytek, kovové zástěny (nábytek), modulární police (nábytek), mobilní stoličky (nábytek), mobilní podstavce (nábytek), mobilní příčky (nábytek), nábytek k sezení, nábytek přizpůsobený pro osoby se sníženou pohyblivostí, nábytek pro děti, nábytek pro domácnost, kancelář a zahradu, nábytek pro ukládání (skladování), osobní počítačová pracoviště (nábytek), otočné stojany (nábytek), opěrky rukou na nábytek, paravány (nábytek), počítačové skříně (nábytek), počítačový nábytek, police do kartoték (nábytek), police ke skladování vyrobené převážně z plastu nebo ze dřeva (nábytek), police (nábytek) pro použití na zvuková zařízení, polohovací křesla a židle (nábytek), pracovní stanice (nábytek), přeměnitelný (variabilní) nábytek, přenosné dělicí panely (nábytek), regály (nábytek), stojan (nábytek) na reproduktory a televize, stolky pojízdné pro počítače (nábytek), ukládací jednotky (nábytek), ukládací police (nábytek), ukládací zásuvky (nábytek), upevňovací příslušenství pro nábytek nekovové, uskladňovací skříňky (nábytek), uzamykatelné schránky (nábytek), uzamykatelné skříňky (nábytek), vysoké sedačky, stoličky, židle (nábytek), vysoké stoličky (nábytek), zástěny k rozdělování prostoru v kancelářích (nábytek), držáky na počítačové klávesnice, skládací židle, kancelářské židle, pracovní židle, houpací židle, vysoké židle, otočné židle, anatomicky tvarované židle, sedáky na židle, vysoké židle pro děti, židle s natáčecími kolečky, projektantské židle, jídelní židle, ergonomická křesla pro masáž v sedě nábytek, kovové regály (nábytek), regály a police do obchodů, skladovací regály a police, ochranné podložky na nohy židli nekovové, desky stolů, dřevěné desky k nábytku, pracovní desky, pulty a plochy (části nábytku), stolní desky, věšáky na klíče (desky); (27) podložky na koberec; (35) cílené zasílání reklamních materiálů, marketing, online reklama v počítačové síti, ppc reklama, propagace, reklama, televizní reklama, venkovní reklama.

(511) 6, 7, 9, 16, 20, 27, 35

(540)

**AlzaErgo**

(592) Slovní

(111) **391699**

(220) 22.11.2021

(320) 22.11.2021

(442) 16.02.2022

(151) 25.05.2022

(730) **Šesták František**, U Čertova kamene 1062, Blatná, 38801, CZ

(210) O-575982

(510) (35) reklamní, marketingové a propagační služby, organizace výstav pro reklamní účely, psaní a vydávání reklamních textů; (41) pořádání cyklistických, turistických a sportovních akcí, vydávání knih a textů (jiných než reklamních), pořádání výstav ke vzdělávacím účelům.

(511) 35, 41

(540)

**TOUR de BATTAGLIA**

(592) Slovní

(111) **391700**

(220) 22.11.2021

(320) 22.11.2021

(442) 16.02.2022

(151) 25.05.2022

(730) **Loterie Korunka s.r.o.**, Politických vězňů 156/21, Beroun, Beroun-Centrum, 26601, CZ

(210) O-575986

(591) Barevná

(510) (9) hardware a software pro informační technologie a audiovizuální zařízení, zařízení a příslušenství na zpracování dat, platební terminály pro zprostředkování on-line plateb, software, elektronické terminály pro generování loterních lístků, počítačové terminály a hardware používaný při provozu loterních a herních systémů, software pro počítačové hry, elektronické hrací karty (elektronické stírací losy); (16) papír, lepenka, reklamní, propagační a užitkové výrobky z papíru určené pro propagaci, periodické i neperiodické publikace, tištěné informační, reklamní a propagační materiály v rámci této třídy určené pro propagaci, tiskárenské výrobky a kartonážní výrobky, a to krabice, data a databáze na papírových nosičích, psací potřeby, kalendáře, diáře, školní potřeby, sázanky, sázkové tikety, vstupenky; (28) herní terminály, loterní videoterminály, elektronická zařízení pro hraní loterií a her, videoherní terminály, losy; (35) inzertní, reklamní, propagační činnost, vydávání reklamních textů, provozování reklamních ploch, reklamních bannerů, reklamních balonů, reklamních klipů, marketing a obchodní činnost k provozování hazardních her; (38) telekomunikační služby, mobilní telekomunikační služby, provozování mobilní telekomunikační sítě pro bezdrátový přenos hlasu a dat, služby mobilního připojení k síti internet včetně vysokorychlostního připojení a přenosu hlasové služby přes internetový protokol, peer-to-peer komunikace, služby instant messaging, osobní komunikační služby, pager služby, služby elektronické pošty, sledování mobilních telefonů pomocí satelitních signálů a zjišťování polohy mobilních telefonů pomocí satelitních signálů, radio-paging, poskytování bezdrátového aplikačního protokolu (wap), včetně služeb využívajících zabezpečeného komunikačního kanálu, hlasová pošta, provádění videokonferencí, video-telefonní služby, služby zprostředkování přístupu ke všem druhům datových a informačních sítí a internetu, služby textových a multimediálních zpráv, zajišťování a poskytování přístupu k telekomunikačním a komunikačním databázím, služby umožňující spotřebitelům stahovat digitální obsah prostřednictvím sítě a serveru do osobní databáze, provozování on-line komunikačních fór, přenos sportovních utkání; (41) provozování a organizování hazardních her v souladu s obecně závaznými právními předpisy prostřednictvím poboček sázkové kanceláře a dalších smluvně zavázaných prodejních míst a na internetu, včetně stíracích losů s možností výhry, provozování výherních i nevýherních hracích zařízení, služby vztahující se k hrám, sázení, hazardním hrám včetně hazardních her na dálku, loteriím, kasinům a ruletám v rámci této třídy, organizování sportovních sázek a číselných loterií, prodej losů a příjem sázek, hraní o peníze, informace o možnostech rozptýlení, informace o možnostech zábavy, pořádání hazardních her, zábava, pobavení, provozování her on-line.

(511) 9, 16, 28, 35, 38, 41

(540)



rozptýlení, informace o možnostech zábavy, pořádání hazardních her, zábava, pobavení, provozování her on-line.

(511) 9, 16, 28, 35, 38, 41

(540)



(593) Obrazová

(593) Obrazová

(111) **391701**

(220) 22.11.2021

(320) 22.11.2021

(442) 16.02.2022

(151) 25.05.2022

(730) **Loterie Korunka s.r.o.**, Politických vězňů 156/21, Beroun, Beroun-Centrum, 26601, CZ

(210) O-575987

(591) Barevná

(510) (9) hardware a software pro informační technologie a audiovizuální zařízení, zařízení a příslušenství na zpracování dat, platební terminály pro zprostředkování on-line plateb, software, elektronické terminály pro generování loteriích lístků, počítačové terminály a hardware používaný při provozu loteriích a herních systémů, software pro počítačové hry, elektronické hrací karty (elektronické stírací losy); (16) papír, lepenka, reklamní, propagační a užitkové výrobky z papíru určené pro propagaci, periodické i neperiodické publikace, tištěné informační, reklamní a propagační materiály v rámci této třídy určené pro propagaci, tiskárenské výrobky a kartonážní výrobky, a to krabice, data a databáze na papírových nosičích, psací potřeby, kalendáře, diáře, školní potřeby, sázenky, sázkové tikety, vstupenky; (28) herní terminály, loterní videoterminály, elektronická zařízení pro hraní loterií a her, videoherní terminály, losy; (35) inzertní, reklamní, propagační činnost, vydávání reklamních textů, provozování reklamních ploch, reklamních bannerů, reklamních balonů, reklamních klipů, marketing a obchodní činnost k provozování hazardních her; (38) telekomunikační služby, mobilní telekomunikační služby, provozování mobilní telekomunikační sítě pro bezdrátový přenos hlasu a dat, služby mobilního připojení k síti internet včetně vysokorychlostního připojení a přenosu hlasové služby přes internetový protokol, peer-to-peer komunikace, služby instant messaging, osobní komunikační služby, pager služby, služby elektronické pošty, sledování mobilních telefonů pomocí satelitních signálů a zjišťování polohy mobilních telefonů pomocí satelitních signálů, radio-paging, poskytování bezdrátového aplikačního protokolu (wap), včetně služeb využívajících zabezpečeného komunikačního kanálu, hlasová pošta, provádění videokonferencí, video-telefonní služby, služby zprostředkování přístupu ke všem druhům datových a informačních sítí a internetu, služby textových a multimediálních zpráv, zajišťování a poskytování přístupu k telekomunikačním a komunikačním databázím, služby umožňující spotřebitelům stahovat digitální obsah prostřednictvím sítě a serveru do osobní databáze, provozování on-line komunikačních fór, přenos sportovních utkání; (41) provozování a organizování hazardních her v souladu s obecně závaznými právními předpisy prostřednictvím poboček sázkové kanceláře a dalších smluvně zavázaných prodejních míst a na internetu, včetně stíracích losů s možností výhry, provozování výherních i nevýherních hracích zařízení, služby vztahující se k hrám, sázení, hazardním hrám včetně hazardních her na dálku, loteriím, kasinům a ruletám v rámci této třídy, organizování sportovních sázek a číselných loterií, prodej losů a příjem sázek, hraní o peníze, informace o možnostech

(111) **391702**

(220) 22.11.2021

(320) 22.11.2021

(442) 16.02.2022

(151) 25.05.2022

(730) **Loterie Korunka s.r.o.**, Politických vězňů 156/21, Beroun, Beroun-Centrum, 26601, CZ

(210) O-575988

(591) Barevná

(510) (9) hardware a software pro informační technologie a audiovizuální zařízení, zařízení a příslušenství na zpracování dat, platební terminály pro zprostředkování on-line plateb, software, elektronické terminály pro generování loteriích lístků, počítačové terminály a hardware používaný při provozu loteriích a herních systémů, software pro počítačové hry, elektronické hrací karty (elektronické stírací losy); (16) papír, lepenka, reklamní, propagační a užitkové výrobky z papíru určené pro propagaci, periodické i neperiodické publikace, tištěné informační, reklamní a propagační materiály v rámci této třídy určené pro propagaci, tiskárenské výrobky a kartonážní výrobky, a to krabice, data a databáze na papírových nosičích, psací potřeby, kalendáře, diáře, školní potřeby, sázenky, sázkové tikety, vstupenky; (28) herní terminály, loterní videoterminály, elektronická zařízení pro hraní loterií a her, videoherní terminály, losy; (35) inzertní, reklamní, propagační činnost, vydávání reklamních textů, provozování reklamních ploch, reklamních bannerů, reklamních balonů, reklamních klipů, marketing a obchodní činnost k provozování hazardních her; (38) telekomunikační služby, mobilní telekomunikační služby, provozování mobilní telekomunikační sítě pro bezdrátový přenos hlasu a dat, služby mobilního připojení k síti internet včetně vysokorychlostního připojení a přenosu hlasové služby přes internetový protokol, peer-to-peer komunikace, služby instant messaging, osobní komunikační služby, pager služby, služby elektronické pošty, sledování mobilních telefonů pomocí satelitních signálů a zjišťování polohy mobilních telefonů pomocí satelitních signálů, radio-paging, poskytování bezdrátového aplikačního protokolu (wap), včetně služeb využívajících zabezpečeného komunikačního kanálu, hlasová pošta, provádění videokonferencí, video-telefonní služby, služby zprostředkování přístupu ke všem druhům datových a informačních sítí a internetu, služby textových a multimediálních zpráv, zajišťování a poskytování přístupu k telekomunikačním a komunikačním databázím, služby umožňující spotřebitelům stahovat digitální obsah prostřednictvím sítě a serveru do osobní databáze, provozování on-line komunikačních fór, přenos sportovních utkání; (41) provozování a organizování hazardních her v souladu s obecně závaznými právními předpisy prostřednictvím poboček sázkové kanceláře a dalších smluvně zavázaných prodejních míst a na internetu, včetně stíracích losů s možností výhry, provozování výherních i nevýherních hracích zařízení, služby vztahující se k hrám, sázení, hazardním hrám včetně hazardních her na dálku, loteriím, kasinům a ruletám v rámci této třídy, organizování sportovních sázek a číselných loterií, prodej losů a příjem sázek, hraní o peníze, informace o možnostech rozptýlení, informace o možnostech zábavy, pořádání hazardních her, zábava, pobavení, provozování her on-line.

(511) 9, 16, 28, 35, 38, 41  
(540)



(540)



(593) Obrazová

(593) Obrazová

(111) **391703**  
(220) 22.11.2021  
(320) 22.11.2021  
(442) 16.02.2022  
(151) 25.05.2022  
(730) **Loterie Korunka s.r.o.**, Politických vězňů 156/21, Beroun, Beroun-Centrum, 26601, CZ

(210) O-575989  
(591) Barevná  
(510) (9) hardware a software pro informační technologie a audiovizuální zařízení, zařízení a příslušenství na zpracování dat, platební terminály pro zprostředkování on-line plateb, software, elektronické terminály pro generování loteriích lístků, počítačové terminály a hardware používané při provozu loteriích a herních systémů, software pro počítačové hry, elektronické hrací karty (elektronické stírací losy); (16) papír, lepenka, reklamní, propagační a užitkové výrobky z papíru určené pro propagaci, periodické i neperiodické publikace, tištěné informační, reklamní a propagační materiály v rámci této třídy určené pro propagaci, tiskárenské výrobky a kartonážní výrobky, a to krabice, data a databáze na papírových nosičích, psací potřeby, kalendáře, diáře, školní potřeby, sázenky, sázkové tikety, vstupenky; (28) herní terminály, loterií videoterminály, elektronická zařízení pro hraní loterií a her, videoherní terminály, losy; (35) inzertní, reklamní, propagační činnost, vydávání reklamních textů, provozování reklamních ploch, reklamních bannerů, reklamních balonů, reklamních klipů, marketing a obchodní činnost k provozování hazardních her; (38) telekomunikační služby, mobilní telekomunikační služby, provozování mobilní telekomunikační sítě pro bezdrátový přenos hlasu a dat, služby mobilního připojení k síti internet včetně vysokorychlostního připojení a přenosu hlasové služby přes internetový protokol, peer-to-peer komunikace, služby instant messaging, osobní komunikační služby, pager služby, služby elektronické pošty, sledování mobilních telefonů pomocí satelitních signálů a zjišťování polohy mobilních telefonů pomocí satelitních signálů, radio-paging, poskytování bezdrátového aplikačního protokolu (wap), včetně služeb využívajících zabezpečeného komunikačního kanálu, hlasová pošta, provádění videokonferencí, video-telefonní služby, služby zprostředkování přístupu ke všem druhům datových a informačních sítí a internetu, služby textových a multimediálních zpráv, zajišťování a poskytování přístupu k telekomunikačním a komunikačním databázím, služby umožňující spotřebitelům stahovat digitální obsah prostřednictvím sítě a serveru do osobní databáze, provozování on-line komunikačních fór, přenos sportovních utkání; (41) provozování a organizování hazardních her v souladu s obecně závaznými právními předpisy prostřednictvím poboček sázkové kanceláře a dalších smluvně zavázaných prodejních míst a na internetu, včetně stíracích losů s možností výhry, provozování výherních i nevýherních hracích zařízení, služby vztahující se k hrám, sázení, hazardním hrám včetně hazardních her na dálku, loteriím, kasinům a ruletám v rámci této třídy, organizování sportovních sázek a číselných loterií, prodej losů a příjem sázek, hraní o peníze, informace o možnostech rozptýlení, informace o možnostech zábavy, pořádání hazardních her, zábava, pobavení, provozování her on-line.

(511) 9, 16, 28, 35, 38, 41

(111) **391704**  
(220) 22.11.2021  
(320) 22.11.2021  
(442) 16.02.2022  
(151) 25.05.2022  
(730) **Loterie Korunka s.r.o.**, Politických vězňů 156/21, Beroun, Beroun-Centrum, 26601, CZ  
(210) O-575990  
(591) Barevná  
(510) (9) hardware a software pro informační technologie a audiovizuální zařízení, zařízení a příslušenství na zpracování dat, platební terminály pro zprostředkování on-line plateb, software, elektronické terminály pro generování loteriích lístků, počítačové terminály a hardware používané při provozu loteriích a herních systémů, software pro počítačové hry, elektronické hrací karty (elektronické stírací losy); (16) papír, lepenka, reklamní, propagační a užitkové výrobky z papíru určené pro propagaci, periodické i neperiodické publikace, tištěné informační, reklamní a propagační materiály v rámci této třídy určené pro propagaci, tiskárenské výrobky a kartonážní výrobky, a to krabice, data a databáze na papírových nosičích, psací potřeby, kalendáře, diáře, školní potřeby, sázenky, sázkové tikety, vstupenky; (28) herní terminály, loterií videoterminály, elektronická zařízení pro hraní loterií a her, videoherní terminály, losy; (35) inzertní, reklamní, propagační činnost, vydávání reklamních textů, provozování reklamních ploch, reklamních bannerů, reklamních balonů, reklamních klipů, marketing a obchodní činnost k provozování hazardních her; (38) telekomunikační služby, mobilní telekomunikační služby, provozování mobilní telekomunikační sítě pro bezdrátový přenos hlasu a dat, služby mobilního připojení k síti internet včetně vysokorychlostního připojení a přenosu hlasové služby přes internetový protokol, peer-to-peer komunikace, služby instant messaging, osobní komunikační služby, pager služby, služby elektronické pošty, sledování mobilních telefonů pomocí satelitních signálů a zjišťování polohy mobilních telefonů pomocí satelitních signálů, radio-paging, poskytování bezdrátového aplikačního protokolu (wap), včetně služeb využívajících zabezpečeného komunikačního kanálu, hlasová pošta, provádění videokonferencí, video-telefonní služby, služby zprostředkování přístupu ke všem druhům datových a informačních sítí a internetu, služby textových a multimediálních zpráv, zajišťování a poskytování přístupu k telekomunikačním a komunikačním databázím, služby umožňující spotřebitelům stahovat digitální obsah prostřednictvím sítě a serveru do osobní databáze, provozování on-line komunikačních fór, přenos sportovních utkání; (41) provozování a organizování hazardních her v souladu s obecně závaznými právními předpisy prostřednictvím poboček sázkové kanceláře a dalších smluvně zavázaných prodejních míst a na internetu, včetně stíracích losů s možností výhry, provozování výherních i nevýherních hracích zařízení, služby vztahující se k hrám, sázení, hazardním hrám včetně hazardních her na dálku, loteriím, kasinům a ruletám v rámci této třídy, organizování sportovních sázek a číselných loterií, prodej losů a příjem sázek, hraní o peníze, informace o možnostech rozptýlení, informace o možnostech zábavy, pořádání hazardních her, zábava, pobavení, provozování her on-line.

(511) 9, 16, 28, 35, 38, 41

(540)



(540)



(593) Obrazová

(593) Obrazová

(111) **391705**

(220) 22.11.2021

(320) 22.11.2021

(442) 16.02.2022

(151) 25.05.2022

(730) **Loterie Korunka s.r.o.**, Politických vězňů 156/21, Beroun, Beroun-Centrum, 26601, CZ

(210) O-575991

(591) Barevná

(510) (9) hardware a software pro informační technologie a audiovizuální zařízení, zařízení a příslušenství na zpracování dat, platební terminály pro zprostředkování on-line plateb, software, elektronické terminály pro generování loteriálních lístků, počítačové terminály a hardware používaný při provozu loterií a herních systémů, software pro počítačové hry, elektronické hrací karty (elektronické stírací losy); (16) papír, lepenka, reklamní, propagační a užitkové výrobky z papíru určené pro propagaci, periodické i neperiodické publikace, tištěné informační, reklamní a propagační materiály v rámci této třídy určené pro propagaci, tiskárenské výrobky a kartonážní výrobky, a to krabice, data a databáze na papírových nosičích, psací potřeby, kalendáře, diáře, školní potřeby, sázenky, sázkové tikety, vstupenky; (28) herní terminály, loterií videoterminály, elektronická zařízení pro hraní loterií a her, videoherní terminály, losy; (35) inzertní, reklamní, propagační činnost, vydávání reklamních textů, provozování reklamních ploch, reklamních bannerů, reklamních balonů, reklamních klipů, marketing a obchodní činnost k provozování hazardních her; (38) telekomunikační služby, mobilní telekomunikační služby, provozování mobilní telekomunikační sítě pro bezdrátový přenos hlasu a dat, služby mobilního připojení k síti internet včetně vysokorychlostního připojení a přenosu hlasové služby přes internetový protokol, peer-to-peer komunikace, služby instant messaging, osobní komunikační služby, pager služby, služby elektronické pošty, sledování mobilních telefonů pomocí satelitních signálů a zjišťování polohy mobilních telefonů pomocí satelitních signálů, radio-paging, poskytování bezdrátového aplikačního protokolu (wap), včetně služeb využívajících zabezpečeného komunikačního kanálu, hlasová pošta, provádění videokonferencí, video-telefonní služby, služby zprostředkování přístupu ke všem druhům datových a informačních sítí a internetu, služby textových a multimediálních zpráv, zajišťování a poskytování přístupu k telekomunikačním a komunikačním databázím, služby umožňující spotřebitelům stahovat digitální obsah prostřednictvím sítě a serveru do osobní databáze, provozování on-line komunikačních fór, přenos sportovních utkání; (41) provozování a organizování hazardních her v souladu s obecně závaznými právními předpisy prostřednictvím poboček sázkové kanceláře a dalších smluvně zavázaných prodejních míst a na internetu, včetně stíracích losů s možností výhry, provozování výherních i nevýherních hracích zařízení, služby vztahující se k hrám, sázení, hazardním hrám včetně hazardních her na dálku, loteriím, kasinům a ruletám v rámci této třídy, organizování sportovních sázek a číselných loterií, prodej losů a příjem sázek, hraní o peníze, informace o možnostech rozptýlení, informace o možnostech zábavy, pořádání hazardních her, zábava, pobavení, provozování her on-line.

(511) 9, 16, 28, 35, 38, 41

(111) **391706**

(220) 22.11.2021

(320) 22.11.2021

(442) 16.02.2022

(151) 25.05.2022

(730) **Natures Care CZ s.r.o.**, Hlavní 15, Střílky, 76804, CZ

(740) JUDr. Ing. Petr Vašíček, advokát, JUDr. Ing. Petr Vašíček, Útěchovská 778/47, Brno, Soběšice, 64400

(210) O-575997

(510) (3) neléčivé kosmetické a toaletní přípravky, přípravky pro osobní hygienu, másla a tuky, organická másla a tuky pro kosmetické účely a pro péči o tělo, pleť a vlasy, oleje a organické oleje pro kosmetické účely a pro péči o tělo, pleť a vlasy, jílly pro pleťové masky, peelingy, mýdla, šampony i pro jiné kosmetické užití, obličejová séra pro kosmetické užití, neléčivé přípravky pro péči o kojence a děti, bylinné výtažky pro kosmetické účely, oleje a organické oleje pro toaletní účely, oleje a organické oleje pro čistící účely, masážní přípravky pro neléčivé účely, masážní svíčky ke kosmetickým účelům, neléčivé přípravky pro ústní hygienu, parfumerní výrobky, éterické esence a oleje, vonné přípravky, příchutě do nápojů [éterické oleje], přípravky pro bělení a další prací prostředky, přípravky pro čištění, leštění, odmašťování a broušení, vata a výrobky z vaty pro kosmetické účely, zejména vatové tampóny, tyčinky a polštářky pro kosmetické účely, čisticí prostředky, jiné než pro použití při výrobních procesech a pro lékařské účely – vše shora uvedené v rámci třídy 3; (5) farmaceutika, léčebné a veterinární přípravky, hygienické přípravky pro zdravotnické účely, vata a výrobky z vaty pro zdravotnické účely, dietetické potraviny, nápoje a přípravky upravené pro léčebné či veterinární účely, potraviny pro kojence a batolata, potravinové doplňky pro lidskou spotřebu a zvířata, dezinfekční přípravky, přípravky na dezodoraci a čištění vzduchu, přípravky na hubení škůdců, bylinné čaje a bylinné výtažky pro léčebné účely, léčivé čaje, léčivé nápoje, léčebné oleje, masti pro farmaceutické účely, pomády pro léčebné účely, zubní přípravky a výrobky a léčebné zubní pasty – vše shora uvedené v rámci třídy 5; (21) kosmetické a hygienické potřeby a potřeby pro péči o krásu, pouzdra, zásobníky a nádoby pro prostředky k péči o tělo a krásu, držáky a stojany na kosmetické a hygienické potřeby a přípravky, dávkovače na kosmetické a hygienické potřeby a přípravky, domácí náčiní k úklidu, kartáče a materiály na výrobu kartáčů, nádobí, kuchyňské náčiní a nádoby – vše shora uvedené v rámci třídy 21; (24) textilní výrobky a náhradní součásti pro textilní výrobky, textilie a náhražky textilií, látky, textilní filtrační materiály; (25) oděvy, pokrývky hlavy, obuv, části oděvů, obuvi a pokrývek hlavy.

(511) 3, 5, 21, 24, 25

(540)

**ŠAKTI**

(592) Slovní

(111) **391707**

(220) 23.11.2021

(320) 23.11.2021

(442) 16.02.2022

(151) 25.05.2022

(730) **Humplíková Radana**, Budovatelská 811, Studénka, Butovice, 74213, CZ

(740) Mgr. Petr Žižka LL.M., Sedláčkova 209/16, Plzeň, Vnitřní Město, 30100

(210) O-576030  
(591) Barevná  
(510) (16) akvarelové malby, akvarely, grafická znázornění, fototypy, grafické tisky, grafické reprodukcce, kaligrafická díla, kresby, výkresy, malby (obrazy) zarámované či nezarámované, malby (obrazy), zarámované i nezarámované, obrazy, obrazy a kaligrafická díla, obrazy, obrázky, fotografie, obrazy ve formě kreseb, obrazy ve formě maleb, obrazy ve formě tištěných fotografií, rytiny, trojrozměrné nástěnné dekorace z papíru, papírové mandaly; (20) sochy, figurky, umělecké předměty a ozdoby a dekorativní předměty, vyrobené z materiálů jako dřevo, vosk, sádra nebo umělá hmota, zahrnuté v této třídě, dekorace vyrobené z vosku, dekorace vyrobené ze dřeva, dekorace vyrobené ze sádry, dekorativní tabulky z plastových materiálů, figurky z pryskyřice odlévané za studena, figurky ze dřeva, lapače snů (dekorace), lepicí nástěnné dekorace ze dřeva, lepicí nástěnné dekorace z vosku, makety (ozdoby) z plastu, makety (ozdoby) z vosku, makety (ozdoby) ze dřeva, makety (ozdoby) ze sádry, mobilní dekorativní předměty, nástěnné dekorace z vosku, nástěnné dekorace ze dřeva, ozdobné plastiky vyrobené ze dřeva, ozdobné plastiky vyrobené z vosku, řezby z vosku, větné zvonkohry (dekorace), plastové dekorativní modely, dřevěné dekorace na střed stolu, trojrozměrné nástěnné dekorace ze dřeva, plakety na dekoraci stěn (nábytek) netextilní, dekorativní mandaly doplněné dřevem; (44) terapeutické služby, terapeutické ošetřování těla, služby zdravotní péče, konzultace vztahující se ke zdravotní péči, meditace (služby), služby péče o duševní zdraví, arteterapie (léčba výtvarným uměním), individuální a skupinové psychologické služby, poskytování informací v oboru psychologie, poskytování zařízení pro duševní rehabilitaci, psychoterapie, služby psychoterapeuta.

(511) 16, 20, 44  
(540)



(593) Obrazová

(111) **391708**  
(220) 23.11.2021  
(320) 23.11.2021  
(442) 16.02.2022  
(151) 25.05.2022  
(730) **Andresík Robert**, Heliadova 33/22, Třebíč, Horka-Domky, 67401, CZ  
(740) Mgr. Petr Žížka LL.M., Sedláčkova 209/16, Plzeň, Vnitřní Město, 30100  
(210) O-576031  
(510) (11) průmyslová chladicí zařízení, elektrická chladicí zařízení, chladicí přístroje a chladicí zařízení, chladicí zařízení k mražení, chladicí zařízení na kapaliny, chladicí zařízení pro pece, chladicí zařízení na plyn, chladicí stroje, chladicí zařízení na vystavování potravin, spirály jako části chladicích zařízení, chladicí jednotky jako části zařízení na chlazení vody, mrazicí zařízení, mrazničky, elektrická klimatizační zařízení, domácí klimatizační zařízení, klimatizační zařízení, vzduchová klimatizační zařízení, mobilní klimatizační zařízení, centrální klimatizační zařízení, pokojové klimatizační zařízení, vozidla (klimatizační zařízení), klimatizační zařízení pro lodě, ventilátory pro klimatizační zařízení, odpařovače pro klimatizační zařízení, klimatizační zařízení pro automobily, větráky (části klimatizačních zařízení), zvlhčovače do klimatizačních zařízení, klimatizační zařízení ke komerčnímu použití, kombinovaná topná a klimatizační zařízení, klimatizační zařízení (pro průmyslové účely), ventilační (klimatizační) zařízení a přístroje, větrací (klimatizační) přístroje a zařízení, ventilační (klimatizační) zařízení do vozidel, topná, ventilační a klimatizační zařízení a čistící zařízení, klimatizační zařízení k použití v zemědělství, okenní klimatizační zařízení (pro průmyslové účely), kryty na klimatizační přístroje a zařízení, lokální klimatizační zařízení (k průmyslovému použití), centrální klimatizační zařízení (pro průmyslové účely), kryogenní zařízení, stroje na chlazení, zařízení ke chlazení, zařízení na chlazení kapalin, zařízení na chlazení vzduchu, zařízení na chlazení vody, přístroje na chlazení vzduchu, zařízení na chlazení a mražení, elektrická zařízení používaná při chlazení, plynové používané při chlazení; (35) velkoobchodní prodej nábytku, velkoobchodní objednávkové

služby, velkoobchodní prodej vybavení pro chlazení, velkoobchodní prodej vybavení pro zmrazování, maloobchodní prodej nábytku, maloobchodní prodej vybavení pro chlazení, maloobchodní prodej vybavení pro zmrazování, cenové nabídky na zboží a služby, maloobchodní prodej vybavení pro chlazení (potravin a nápojů), velkoobchodní prodej vybavení pro chlazení (potravin a nápojů), maloobchod a velkoobchod pro výrobky uvedené výše ve třídě 11; (37) rutinní servis klimatizačních přístrojů, rutinní servis přístrojů na chlazení, montáž strojů, montáž skladovacích systémů, montáž strojového zařízení, montáž nábytku na míru, stroje (montáž, údržba a opravy), opravy a údržba chladicích přístrojů a zařízení, instalace a opravy mrazicích zařízení, opravy nebo údržba mrazicích strojů a zařízení, instalace klimatizačních zařízení, renovace klimatizačního zařízení, instalace a opravy klimatizačních zařízení, revize strojů, opravy a údržba přístrojů pro chlazení, opravy a servis kryogenerátorů.

(511) 11, 35, 37  
(540)



(593) Obrazová

(111) **391709**  
(220) 26.11.2021  
(320) 26.11.2021  
(442) 16.02.2022  
(151) 25.05.2022  
(730) **Hlaváček Tomáš**, Hliníky 2167/2, Boskovice, 68001, CZ  
(740) MACEK.LEGAL, Mgr. Daniel Macek, advokát, Haštalská 1072/6, Praha 1, Staré Město, 11000  
(210) O-576099  
(510) (12) motocykly, rámy motocyklů, brašny na motocykly, potahy sedel na motocykly, ráfky kol pro motocykly, otočné rukojeti na motocykly, opěrky spolujezdce na motocykly, zvonky na motocykly, řídky pro motocykly, tlumiče na motocykly; (25) neformální oblečení, trička, mikiny; (26) výšivky a nášivky, galanterie; (35) merchandising, maloobchodní prodej oblečení; (37) přestavba a renovace motorů, přestavby vozidel (motorů), opravy a údržba motocyklů; (42) průmyslový design, automobilový design.

(511) 12, 25, 26, 35, 37, 42  
(540)



(593) Obrazová

(111) **391710**  
(220) 30.11.2021  
(320) 30.11.2021  
(442) 16.02.2022  
(151) 25.05.2022  
(730) **ABF, a.s.**, Beranových 667, Praha 9, Letňany, 19900, CZ  
(210) O-576158  
(591) Barevná  
(510) (16) tiskoviny všeho druhu, a to noviny, časopisy, brožury, letáky, katalogy, vstupenky, programy, plakáty včetně plakátů velkoplošných; (35) reklamní a propagační činnost, pořádání výstav a veletrhů k reklamním a obchodním účelům, informační činnost v oblasti reklamy a výstav v rámci této třídy,

reklama na billboardech, průzkumy a analýzy trhu, to vše v oblasti výstavnictví v rámci této třídy; (41) výchovná, vzdělávací a zábavní činnost, poskytování a výměna odborných informací v oblasti vzdělávání, pořádání školení, kurzů, konferencí, symposií a přednášek, organizování a pořádání soutěží, výstav ke vzdělávacím, kulturním, výchovným a zábavním účelům, odborné poradenství, vztahující se k organizování vzdělávacích, kulturních, výchovných a zábavních výstav.

(511) 16, 35, 41  
(540)



(593) Obrazová

(111) **391711**  
(220) 30.11.2021  
(320) 30.11.2021  
(442) 16.02.2022  
(151) 25.05.2022  
(730) **World Eco Home Construction s.r.o.**, Chorošová 307/36, Praha 10, Pitkovice, 10400, CZ  
(210) O-576159  
(591) Barevná  
(510) (37) stavebnictví, stavitelství, konzultace ve stavebnictví, stavebnictví a demolice staveb, pronájem nástrojů, strojů, zařízení a vybavení pro stavebnictví, demolice, úklid a údržbu, zástavba stavebních pozemků, poradenství v oblasti stavebního inženýrství (stavebnictví), opravné stavební práce, úklid stavebních areálů, opravy stavebních strojů a stavebního vybavení, poradenské služby v oblasti oprav stavebních konstrukcí, stavebnictví a stavební opravy, odstraňování suti z budov [stavební služby], zednictví, malování a natírání; (42) stavební design, stavební projektování, stavební inženýrství, stavební návrhy; (44) zahradní architektura, zemědělské služby, služby akvakultury, zahradnické a lesnické služby.  
(511) 37, 42, 44  
(540)



(593) Obrazová

(111) **391712**  
(220) 30.11.2021  
(320) 30.11.2021  
(442) 16.02.2022  
(151) 25.05.2022  
(730) **Pandavar Anjuli**, Valentinská 1061/6, Praha 1, Staré Město, 11000, CZ  
(740) Kateřina Loužilová, Prvomájová 1181/23, Praha 5, Radotín, 15300  
(210) O-576163  
(591) Barevná  
(510) (40) kopírování zvukových a obrazových záznamů, tiskárenské služby, vyvolávání a zpracování fotografií a kinematografických filmů; (41) zveřejňování, oznamování a psaní textů (s výjimkou reklamních), služby v oblasti vzdělávání, zábavy a sportu, školící služby, organizování konferencí, výstav v rámci této třídy a soutěží, služby v oblasti živých vystoupení, zvuková, obrazová a multimediální produkce a fotografie, překladatelské a tlumočnické služby, výchova; (42) konzultační, poradenské a informační služby v oblasti informačních technologií.

(511) 40, 41, 42  
(540)



(593) Obrazová

(111) **391713**  
(220) 30.11.2021  
(320) 30.11.2021  
(442) 16.02.2022  
(151) 25.05.2022  
(730) **SWISS MED Pharmaceuticals a.s.**, Opletalova 921/6, Praha 1, Nové Město, 11000, CZ  
(740) JUDr. Aleš Zábrš, advokát, Na Beránce 57/2, Praha 6, Dejvice, 16000  
(210) O-576164  
(510) (5) nutriční výrobky s minerály, speciální potraviny při průjmech; (10) zdravotnické prostředky k léčbě průjmů.  
(511) 5, 10  
(540)



(593) Obrazová

(111) **391714**  
(220) 01.12.2021  
(320) 01.12.2021  
(442) 16.02.2022  
(151) 25.05.2022  
(730) **ANNA BENA, spol. s r.o.**, Šumberova 333/8, Praha 6, Veleslavín, 16200, CZ  
(210) O-576188  
(510) (41) služby v oblasti vzdělávání, zábavy a sportu, soukromá výuka, vzdělávání a výuka, letní tábory (zábava a výuka), vzdělávací a školící služby, poskytování vzdělávání, vzdělávání dospělých.  
(511) 41  
(540) **Angličtina s Aničkou / English with Annie**  
(592) Slovní

(111) **391715**  
(220) 01.12.2021  
(320) 01.12.2021  
(442) 16.02.2022  
(151) 25.05.2022  
(730) **ALFA BIO s.r.o.**, Kremnička 71, 974 05 Banská Bystrica, SK

(740) A. Holas & partner, Patentová a známková kancelář, Ing. Mgr. Hana Holasová, Křížová 105/4, Brno, Staré Brno, 60300  
(210) O-576196  
(510) (30) sójové omáčky, chuťovky vyrobené ze sójové mouky, sójová mouka, sójová pasta jako koření, kořeněná sójová omáčka (chiyou), semena anýzu, arašídové cukrovinky, aromatické přípravky do potravin, badyán, potravinové směsi obsahující cereální vločky a sušené ovoce, těsta na jídla, těstoviny, celozrnné těstoviny, cikorka a cikorkové směsi používané jako náhražka kávy, cukr, invertní cukr, hnědý cukr, cukr, s výjimkou cukru pro lékařské účely, bonbóny, cukrovinky, čaj, čokoláda, čokoládové nápoje, droždí, kvasnice, droždí k použití jako přísada do jídel, hořčice, hořčičná moučka, chléb, chuťové přísady, loupáný ječmen, mletý ječmen, jemné pečivo (cukrovinky), kakao, kakaové nápoje, kapary, karamely (bonbóny), kari směsi, káva, kávové nápoje, kávové příchutě, kávové náhražky, kečup, sušenky, hřebíček (koření), koláče [se slanou nebo sladkou nádivkou], pepř, koření, kuskus (krupice), ovesná krupice, pšeničná krupice, kuchyňská sůl, mletá kukuřice, pražená kukuřice, kukuřičná mouka, kukuřičné vločky, kurkuma jako potrava, majonézy, makarony, maltóza, mandlové cukrovinky, marcipán, marináda (chuťové přísady), med, melasa, melasový sirup, mentolové bonbóny, mléčné čokoládové nápoje, mléčné kakaové nápoje, mléčné kávové nápoje, müsli, müsli tyčinky, nekytnutý chléb, nitřovky, nové koření, oplatky, ocet, mletý oves, ovesná mouka, ovesné vločky, palačinky, rajčatová omáčka, pečivo, pečivohlíky, pralinky, prášek do pečiva, přísady do zmrzlin (pojiva), pšeničná mouka, pudink, kukuřičné pukance, žitná mouka, nudle, rýže, rýžová mouka, ságo, sendviče, přírodní sladidla, sůl na konzervování potravin, suchary, sušenky (kěsy), safrán (koření), salátové dresinky, sorbety (zmrzliny), skořice (koření), ztužovače šlehačky, špagety, tapioka, tapioková mouka jako potrava, dorty, výrobky z kakaa, zákusky (koláče), sladké housky, žvýkačky; (32) ořechové a sójové nápoje, citronády, hroznový mošt (nekvašený), nealkoholické koktejly, minerální vody (nápoje), mošty, izotonické nápoje, nealkoholické nápoje, přípravky pro výrobu nápojů, syrovátkové nápoje, orgeada (nealkoholický nápoj), organická ovocná šťáva, nealkoholické nápoje s obsahem ovocných šťáv, nealkoholické ovocné výtažky, příchutě pro výrobu nápojů, sirupy pro výrobu nápojů, stolní vody, syčené vody, sodová voda (sifon), voda s obsahem lithia, zázvorové pivo, nápoje se šťávou ze zelené zeleniny; (35) maloobchodní prodej pekařských výrobků, maloobchodní služby s potravinami, obchodní management a poradenství ohledně organizace podniků, aranžování výkladů, obchodní management, reklama, organizování akcí, výstav, veletrhů a prezentací pro obchodní a reklamní účely a podporu prodeje, rozšiřování reklamních sdělení, předvádění zboží, rozšiřování reklamních materiálů zákazníkům (letáky, prospekty, tiskoviny, vzorky), zaslání reklamních materiálů zákazníkům, aktualizování reklamních materiálů, distribuce vzorků, obchodní nebo podnikatelský průzkum, pronájem reklamních materiálů, reklamní agentury, pronájem reklamních prostorů a reklamních materiálů, pronájem reklamních ploch, podpora prodeje pro třetí osoby, zpracování textů, marketing, pomoc v oblasti podnikání, obchodní nebo podnikatelské informace, reklama a marketing, inzertní služby, zásilkové reklamní služby.

(511) 30, 32, 35  
(540)



*Lepší svět  
chuti*

(593) Obrazová

(111) **391716**  
(220) 02.12.2021  
(320) 02.12.2021  
(442) 16.02.2022  
(151) 25.05.2022  
(730) **ALBA plus, s.r.o.**, Jana Palacha 515, Pardubice, Zelené Předměstí, 53002, CZ  
(740) Mgr. Jaroslav Ungr, č. p. 264, Újezd, 26761  
(210) O-576208

(510) (29) jedlé oleje a tuky; (30) hořčice, kečup, majonéza, tatarská omáčka, ocet, ochucovadla, omáčky, nálev na nakládání, koření, směsi koření; (35) reklama, marketing, řízení obchodní činnosti, obchodní administrativa, velkoobchodní a maloobchodní prodej, všechny v této třídě uvedené služby ve vztahu k výrobkům uvedeným v tomto seznamu ve třídách 29 a 30.

(511) 29, 30, 35

(540)

**ALWA**

(592) Slovní

(111) **391717**  
(220) 02.12.2021  
(320) 02.12.2021  
(442) 16.02.2022  
(151) 25.05.2022  
(730) **ALBA plus, s.r.o.**, Jana Palacha 515, Pardubice, Zelené Předměstí, 53002, CZ

(740) Mgr. Jaroslav Ungr, č. p. 264, Újezd, 26761

(210) O-576209

(510) (29) jedlé oleje a tuky; (30) hořčice, kečup, majonéza, tatarská omáčka, ocet, ochucovadla, omáčky, nálev na nakládání, koření, směsi koření; (35) reklama, marketing, řízení obchodní činnosti, obchodní administrativa, velkoobchodní a maloobchodní prodej, všechny v této třídě uvedené služby ve vztahu k výrobkům uvedeným v tomto seznamu ve třídách 29 a 30.

(511) 29, 30, 35

(540)

**ALWA ZNOJEMSKÝ NÁLEV**

(592) Slovní

(111) **391718**  
(220) 06.12.2021  
(320) 06.12.2021  
(442) 16.02.2022  
(151) 25.05.2022  
(730) **Húška Michal Ing.**, Karola Šliwky 49/8b, Karviná, Fryštát, 73301, CZ  
(210) O-576293

(510) (16) tiskárenské výrobky, papírnické zboží a vzdělávací potřeby (s výjimkou přístrojů); (25) oděvy; (28) sportovní potřeby a vybavení zařazené v této třídě, sportovní zařízení a zařízení ke cvičení; (41) služby v oblasti vzdělávání, zábavy a sportu, výchova, vzdělávání, zábava a sportovní činnost.

(511) 16, 25, 28, 41

(540)

**QICROSS**

(592) Slovní

(111) **391719**  
(220) 08.12.2021  
(320) 08.12.2021  
(442) 16.02.2022  
(151) 25.05.2022  
(730) **Bruno Paul, a.s.**, Fáblovka 586, Pardubice, Polabiny, 53352, CZ  
(740) Mgr. Richard Wild, Spálená 84/5, Praha 1, Nové Město, 11000  
(210) O-576358

(510) (9) bezpečnostní, zabezpečovací, ochranná a signalizační zařízení v rámci této třídy, informační technologie a audiovizuální, multimediální a fotografické přístroje, měřicí, detekční a monitorovací přístroje, indikátory a ovladače, nahraný obsah (počítačové programy, data a informace), alarmy, poplašná zařízení, požární alarmy, termostaty, časové spínače, detektory, detektor pohybu, detektory kouře, dálkové ovladače; (17) umělé pryskyřice ve formě bloků pro použití ve výrobě (polotovary), extrudované pryskyřice pro obecné průmyslové použití, umělé pryskyřice ve formě polotovarů pro použití ve výrobě, akrylátové pryskyřice (polotovary); (19) kámen (přírodní), kámen, kamenná dř., kalcit, dlažební kostky, dlaždice z přírodního kamene, desky z přírodního kamene, břidlicové desky, bloky vyrobené z přírodního kamene, břidlice, hrnčířský kámen, hrubý šterk, jíl, amfibol pro použití jako stavební materiál, andezit, alabastr, umělý kámen, žula, křemen, mramor, křišťál, vápenc, umělecká díla z kamene, betonu a mramoru, travertin, stavební kámen, stavební materiály z umělého kamene, stavební materiály z přírodního kamene, kamenné dýhy (stavební materiály), kamenina pro stavebnictví, kameny pro stavebnictví, stavební přírodní kámen, nekovové schodnice (součásti schodišť), schodnice (části schodišť), nekovové, porfyr (kámen), nekovové obklady stěn, obkládačky

na stěny, nekovové, obkládačky, ne kovové, nekovové kuchyňské obkládačky, busty z kamene, betonu nebo mramoru; (20) nábytek a bytové zařízení; (37) údržba nábytku, instalace polic, instalace kuchyní, instalace nábytku; (40) kamenofežba, broušení, leštění (broušením), řezání materiálů, informace o úpravě a zpracování přírodního kamene a umělého kamene.

(511) 9, 17, 19, 20, 37, 40  
(540)



(593) Obrazová

(111) **391720**  
(220) 08.12.2021  
(320) 08.12.2021  
(442) 16.02.2022  
(151) 25.05.2022  
(730) **Hršel Tomáš**, Gočárova třída 516/18, Hradec Králové, 50002, CZ  
(740) Ing. Mgr. Bc. Petr Molnár, advokát, Ing. Mgr. Bc. Petr Molnár, Vrchlického 678/19, Hradec Králové, 51601  
(210) O-576365  
(591) Barevná

(510) (18) kožené etikety, kožené popruhy, kožené popruhy na nošení "přes rameno" (pro kabelky, tašky), kožené řemínky, kožené šňůrky, kožené lemůvky, kožené štítky, koženka, deštníky, imitace kůže; (23) bavlněné nitě a příze, česaná vlněná příze, elastické nitě a příze pro textilní účely pružné nitě a příze pro textilní účely, gumové nitě pro textilní účely, hedvábné nitě a příze, konopné nitě a příze, láací nitě a příze, lněné nitě a příze, metalizované nitě na vyšívání, nitě a příze na vyšívání, nitě a příze z plastových materiálů pro textilní účely, nitě, předená vlna, předená příze, předená bavlna, předené hedvábné, příze, vlněné nitě a příze, žinylková příze, jutová příze; (24) bavlněné látky, čalounické látky, jutové látky, damašek, bytové textil, elastické tkaniny, flanel [látka], gázovina [látka], hedvábní [látka], kanava na vyšívání nebo pro nástěnné čalouny, krep, krepon, látkové kapesníky, látkové prostírání, látky imitující zvířecí kůže, látky na dámské spodní prádlo, látky, ložní prádlo, mušelin, netkané textilie, pleteniny, plst, podšívky [textilie], pogumované látky, ne pro papírenské zboží, povlaky na dekorační polštáře, praporovina z textilií nebo plastu, prostěradla [textilie], prošívání postelové přehozy a příkrývky, příkrývky a pokrývky na postel, přílnavé látky aplikované teplem, ramie [látka], samet, síťová tkanina, síťové záclony, záclony, textilní stolní běhouny, stolní prádlo, ne papírové, syrkoviny [prádlo], sýrařské plátno, taft, textilní etikety, textilní látky, textilní podložky na stůl, textilní prostírání, textilní štítky, textilní tapisérie [čalouny], tkaniny na vyšívání s předkresleným vzorem, tkaniny pro textilní účely, tyl, ubrusy a ubrusky, ne papírové, umělé hedvábné, vlněné látky, voskované plátno na ubrusy, vzorovaná plenkovina tkaná do kostek, ztužené plátno, žerzej [látka], žinylková tkanina, utěrky na sušení nádobí, úplet; (26) bambule, brože [oděvní doplňky], cívky na navíjení vyšívací nitě nebo vlny [ne části strojů], čelenky do vlasů, elastické stuhy, galantemí zboží [vyšívky], girlandy [vyšívky], háčky k obuvi, háčky na háčkování, háčky do korzetů, háčky [textilní galanterie], jehelníčky, jehly na šití, jehly pro vazbu knih, jehly, kanýry k oděvům, kazety na šicí potřeby, klipsy na šle, stuhy na klobouky, knoflíky, korálky, ne pro výrobu šperků, kostice do korzetů, krabičky na jehly, krycí lemůvky švů, láací hříbky, láací jehly, lemovací krajky, lemovací šňůrky do oděvů, lemůvky (stuhy a krajky na obruby a lemy), lemy (na oděvy), papírové mašle [textilní galanterie], pásky pro pozvednutí poprsí, náprstky, náramenní pásky na oděvy, nášivky [textilní galanterie], navlékače jehel, nažehlovací záplaty pro opravy textilních výrobků, nažehlovací záplaty pro zdobení textilních výrobků [textilní galanterie], obuvní kroužky, oděvní kroužky, ozdobné lemy na oděvy, ozdobné odznaky (knoflíky), ozdobné prvky na oděvy, ozdoby do vlasů, pajetky ze slídy, pajetky na oděvy, pásky na rukávy [oděvní doplňky], patentky, pera [oděvní doplňky], pikotky, pinetky, pletací jehlice, pouzdra na jehly, pružné stuhy, prýmky, přezky [oděvní doplňky], přezky na obuv, přezky na opasky, přívěšky, s výjimkou šperků a přívěšků na klíče, pštroší pera [oděvní doplňky], ptačí peří (oděvní doplňky), ramenní vycpávky do oděvů, rozety [textilní galanterie], řasící

lemůvky na záclony, sedlářské jehly, sponky do vlasů, startovní čísla, štrápece [textilní galanterie], mašle a stuhy, nikoli z papíru, k balení dárků, stuhy do vlasů, stuhy k vyznamenáním a medailím, stuhy [textilní galanterie], suché zipy, ševcovské jehly, šicí soupravy, šňěrovací jehly, šňůrky do oděvů, špendlíky, ne šperky, textilní galanterie, s výjimkou nití, trásně, vlásenky, vlněné šňůrky, volány k sukňím, vyšívky, vyšívací jehly, výztuhy do límců, zapínání do oděvů, zapínání do šatů, zipy, zipy na tašky, žinylkové prýmky a lemůvky, stiskací knoflíky.

(511) 18, 23, 24, 26  
(540)



(593) Obrazová

(111) **391721**  
(220) 10.12.2021  
(320) 10.12.2021  
(442) 16.02.2022  
(151) 25.05.2022  
(730) **VVV CLINIC s.r.o.**, Kounicova 290/51, Brno, Veveří, 60200, CZ  
(740) Vašíček a partneři s.r.o., advokátní kancelář, JUDr. Milan Vašíček MBA, advokát, Dominikánské náměstí 656/2, Brno, 60200  
(210) O-576395  
(510) (3) kolagenové přípravky pro kosmetické účely, kosmetické přípravky, neléčivé kosmetické přípravky, pleťová kosmetika; (5) farmaceutické přípravky a přírodní léčiva, hygienické přípravky k léčebným účelům, náplasti, obvazové materiály; (42) výzkum a vědecký výzkum v oblasti kosmetiky, lékařský a farmakologický výzkum; (44) lékařské služby, ošetrovatelské služby, kosmetická a plastická chirurgie, zdravotní péče, zdravotní poradenství, služby péče o hygienu a krásu, farmaceutické poradenství, liposukce, estetické služby, kosmetické služby péče o tělo.  
(511) 3, 5, 42, 44  
(540)



(593) Obrazová

(111) **391722**  
(220) 10.12.2021  
(320) 10.12.2021  
(442) 16.02.2022  
(151) 25.05.2022



(730) **TATRAKON spol. s r.o.**, Ulica priemyselna 5668, Poprad 05951, SK

(740) INPARTNERS GROUP, Mgr. Simona Hejdrová, advokátka, Tuřanka 1519/115a, Brno, Slatina, 62700

(210) O-576404

(510) (29) polévky, přípravky na polévky, bílkoviny jako potrava, bujóny, vývary, kysané zelí, koncentrované vývary, sušená zelenina, zvěřina, tukové pomazánky na chléb, šunka, zeleninové polévky, přípravky na zeleninové polévky, zeleninové šťávy na vaření, zeleninové omáčky, zeleninové směsi pro omáčky, masové výtažky, masové šťávy (omáčky), konzervovaná čočka, jádrová paštika, pomazánky a paštiky v konzervách, nálevy na saláty, konzervovaný hrách, klobásy, salámy, párky, přípravky na výrobu polévek, dochucovací šťávy, vepřové sádlo, rajská šťáva na vaření, dršťky, drůbež ne živá, pečené, konzervované maso, konzervované dršťky, kombinovaná konzervovaná hotová jídla z masa (hovězího, drůbežího, zvěřiny), vnitřnosti a rostlinných bílkovin, tofu, sušené houby, zeleninové protlaky, konzervovaná hotová jídla z vnitřností, konzervovaná hotová jídla z masa, vnitřností a rostlinných bílkovin, kombinovaná konzervovaná hotová jídla z masa a výrobků z něho s luštěninami, konzervované ovoce, houby a zeleninové směsi, jídla z fazolí; (30) kečup, kečupové omáčky, mouka z fazolí, koření; (32) ovocné a zeleninové džusy, šťávy, nektary a nápoje, rajské šťávy.

(511) 29, 30, 32

(540)

**MORCA DELLA**

(592) Slovní

(111) **391723**

(220) 13.12.2021

(320) 13.12.2021

(442) 16.02.2022

(151) 25.05.2022

(730) **Česká republika - Generální inspekce bezpečnostních sborů**, Skokanská 2311/3, Praha 6, Břevnov, 16900, CZ

(210) O-576435

(510) (6) botičky (zajišťovací kleštiny na znehybnění kol automobilů), desky pamětní (kovové), dopravní značky (kovové), držadla (kovová), držadla nožů (kovová), hřebíky, identifikační štítky (kovové), klíče, kontejnery (kovové), nádoby (jako obal) (kovové), poštovní schránky (kovové), pouta, reklamní sloupy (kovové), sošky z obecných kovů; (8) nářadí a nástroje s ručním pohonem, nože, vidličky a lžice, sečné zbraně, břitvy, bodáky, čepele, dýky, mačety, meče, obušky, otvíráky konzerv (neelektrické), policejní obušky, přístroje, šavle, zbraně sečné a bodné; (9) potápěčské masky, potápěčské oděvy, potápěčské přístroje, potápěčské rukavice, pravítka (měřicí nástroje), prevence dopravních nehod (odrazové nášivky na oděvy), přílby ochranné, radary, radiotelefonní zařízení, rychloměry, tachometry, měřiče rychlosti, signalizační zařízení v případě požáru, simulátory řízení a ovládní vozidel, snímače obrazu, skenery, světelná signalizace, blikáče, tachometry, měřiče vzdálenosti pro vozidla, elektronická ukazovátká (světelná), vysílací zařízení, vysílačky, záchranné přístroje a vybavení, záchranné pásy, záchranné vesty, zaměřovací dalekohledy, teleskopy pro stříelné zbraně; (12) vozidla, dopravní prostředky pozemní, vzdušné nebo vodní, auta, autobusy, automobily, balóny, bezpečnostní pásy pro sedadla vozidel, bezpečnostní sedačky pro děti, čluny, dálkově řízená vozidla (jiná než hračky), elektromobily, houkačky pro vozidla, jízdní kola, letadla, lodě, motocykly, nákladní auta, padáky, poplašná zabezpečovací zařízení pro vozidla, přívěsný obytný vůz, přívěsy (za vozidla), sportovní auta; (13) stříelné zbraně, střelivo (munice) a střely, výbušniny, ohňostroje, kulometry, lovecké stříelné zbraně, lučičky spouští zbraní a pušek, mířidla, hledáčky střelných zbraní, munice pro stříelné zbraně, munice, střelivo, nábojnice, náboje, nábojnicové pouzdro, nárameníky na zbraně, pažby, pistole (zbraně), plničky nábojnic, plynové zbraně (slzné), pouzdra na pušky, pušky, pyrotechnické výrobky, revolvery, rozbušky, slzotvorné zbraně, sportovní stříelné zbraně, vzduchové pistole (zbraně); (14) amulety, brože, hodinky, spony a jehlice do kravaty, manžetové knoflíky, medaile, medailony, měděné žetony, mince, nádoby stříbrné, nádoby z drahých kovů, náramky, náušnice, odznaky z drahých kovů, ozdobné jehlice, ozdoby, prsteny, pozlacené výrobky, spony do kravat, špendlíky (šperky), špendlíky do kravat, umělecká díla z drahých kovů; (16) papír, lepenka, fotografie, učební a vyučovací pomůcky (s výjimkou přístrojů), plastické obaly, štočky, kancelářské, reklamní a propagační výrobky z papíru, blahopřání, blahopřání hudební, bloky (papírnické výrobky), brožury, desky, dopisní papír, etikety, formuláře, fotografie, grafické reprodukcce, grafické znaky, grafiky, gummy na mazání, kancelářské potřeby, knihy, lepenka (výrobky z ní), lepty, listy, mapy, nálepky, noviny, nože na papír, obálky, obaly na spisy, oběžníky, obtisky,

oznámení, papír dopisní, papírové ubrusky, páska lepicí, pastelky, pečete, periodika, plakáty, psací podložky, podušky na razítkování, pohlednice, praporky, pravítka, prospekty, příručky, publikace, razítka, ročenky, samolepky, štítky pro adresy, těžítka, tiskety, tiskopisy, záložky do knih, zpěvníky; (18) kůže, imitace kůže, kufrů a zavazadel, deštníky, slunečníky, hole, aktovky, batohy, brašny, klíčenky, náhubky, nášivky v rámci této třídy, obaly na oděvy cestovní, pásy (kožené), peněženky, postroje, ruksaky, řemínky, sáčky jako obaly (kožené); (21) sklo, porcelán, lahve; (25) oděvy, obuv, kloboučnické zboží, baret, bundy, čapky, čelenky, čepice, kabáty, kalhoty, kapuce, kombinézy, kostýmy, obleky, košile, oblečení, pláštěnky, ponožky, prádlo, pulovry, punčocháče, rukavice, saka, uniformy, svetry, bundy sportovní, šály; (26) výšivky, knoflíky, špendlíky; (28) hry, hračky, vánoční ozdoby, autička, autička na hrani, automobilové modely zmenšené, hry společenské, loutky, míče; (30) cukr, cukrovinky, bonbóny, čaj, čokoláda, mandle, nápoje kávové, kakaové, čokoládové, nápoje na bázi čaje, příchutě do nápojů, jiné než esence, žvýkačky; (32) minerální vody, nealkoholické nápoje, šťávy ovocné, sirupy; (34) zápalky, křesadla, tabatěrky; (35) propagační činnost, reklama, obchodní administrativní, kancelářské práce, nábor zaměstnanců, personální poradenství, překlad a systemizace informací do počítačových databází, poradenství odborné obchodní, personální, při vedení podniků, v obchodní činnosti, podnikové (obchodní management), průzkum obchodní, průzkum trhu, průzkum veřejného mínění, příprava mezd a výplatních listin, reklama (propagace), pronájem, aktualizování, zaslání reklamních materiálů zákazníkům, rozšiřování letáků, prospektů, tisků a vzorků zákazníkům, sekretářské služby, obchodní správa hotelů, styky s veřejností, televizní reklama, testování (psychologické) pro výběr zaměstnanců, venkovní reklama, zaměstnanci (nábor); (36) správa, správa majetku, správa nemovitostí; (38) spoje (komunikace), poskytování a zprostředkování informací prostřednictvím sítí elektronických komunikací, elektronická pošta, komunikace (telefonní), mobilní telefony (komunikace), počítačová komunikace, posílání zpráv, přenos faxem, přenos zpráv a obrázků pomocí počítačů, telefonické služby, telekonference; (39) doprava, doručovací služby, kurýrské služby, parkovací plochy (pronájem), přeprava; (41) výchova, vzdělávání, sportovní a kulturní aktivity, internátní školy, prázdninové tábory (výchovně-zábavní činnost), konference, muzea, školení (pořádání a řízení), školení, vyučování, školství, tělesná výchova, výcvik, vydávání elektronických knih a časopisů on-line, vydávání knih, vyučování, vzdělávání, živé vystoupení, vydavatelská a nakladatelská činnost, pořádání vzdělávacích akcí za účelem předcházení trestné činnosti; (42) vědecké a technologické služby a související výzkum a projektování, analytické a výzkumné služby, navrhování a vývoj počítačového hardwaru a softwaru, aktualizace počítačových programů, analýzy chemické, expertízy, fyzikální (výzkum), hosting webových stránek, chemické analýzy, chemický výzkum, instalace počítačových programů, inženýrské práce (expertízy), ověřování pravosti uměleckých děl, výzkum (biologický), výzkum (fyzikální), výzkum (geologický), výzkum (bakteriologický), výzkum v oblasti chemie, výzkum v oblasti kosmetiky, výzkum v oboru strojírenství, webové stránky (tvorba a správa), zkoušky materiálů; (43) služby zajišťující stravování a nápoje, dočasné ubytování, bufety, hotelové služby, hotely, jídelny a závodní jídelny, provoz hotelového ubytování, provozování Kempů, restaurace; (45) právní služby, pátrání, bezpečnostní služby pro ochranu majetku a jednotlivců, detektivní kanceláře, kontrola pro bezpečnostní účely, kontrola zavazadel pro bezpečnostní účely, pátrání po nezvěstných osobách, strážní hlídka, vyhledávání informací o předcích osob, zajišťování ochrany osob, ostraha a ochrana majetku, doprovod, hlídání noční služba, osobní strážce, poradenství v oblasti bezpečnosti, ochrana bezpečnosti osob a majetku a veřejného pořádku, zabezpečování úkolů na úseku vnitřního pořádku a bezpečnosti, vyhledávání, odhalování a prověřování skutečností nasvědčujících tomu, že byl spáchán trestný čin, vyšetřování trestných činů, provádění zkoušek spolehlivosti u příslušníků bezpečnostních sborů a zaměstnanců, sledování a vyhodnocování informací o protiprávní činnosti příslušníků policie České republiky, příslušníků vězeňské služby České republiky a příslušníků celní správy České republiky, navrhování opatření pro předcházení této protiprávní činnosti.

(511) 6, 8, 9, 12, 13, 14, 16, 18, 21, 25, 26, 28, 30, 32, 34, 35, 36, 38, 39, 41, 42, 43, 45

(540)



(593) Obrazová

(111) **391724**

(220) 13.12.2021

(320) 13.12.2021

(442) 16.02.2022

(151) 25.05.2022

(730) **Česká republika - Generální inspekce bezpečnostních sborů**,  
Skokanská 2311/3, Praha 6, Břevnov, 16900, CZ

(210) O-576436

(510) (6) botičky (zajišťovací kleštiny na znehybnění kol automobilů), desky pamětní (kovové), dopravní značky (kovové), držadla (kovová), držadla nožů (kovová), hřebíky, identifikační štítky (kovové), klíče, kontejnery (kovové), nádoby (jako obal) (kovové), poštovní schránky (kovové), pouta, reklamní sloupy (kovové), sošky z obecných kovů; (8) nářadí a nástroje s ručním pohonem, nože, vidličky a lžice, sečné zbraně, břitvy, bodáky, čepele, dýky, mačety, meče, obušky, otvíráky konzerv (neelektrické), policejní obušky, přibory, šavle, zbraně sečné a bodné; (9) potápěčské masky, potápěčské oděvy, potápěčské přístroje, potápěčské rukavice, pravítka (měřicí nástroje), prevence dopravních nehod (odrazové nášivky na oděvy), přílby ochranné, radary, radiotelefonní zařízení, rychloměry, tachometry, měřiče rychlosti, signalizační zařízení v případě požáru, simulátory řízení a ovládání vozidel, snimače obrazu, skenery, světelná signalizace, blikáče, tachometry, měřiče vzdálenosti pro vozidla, elektronická ukazovátka (světelná), vysílací zařízení, vysílačky, záchranné přístroje a vybavení, záchranné pásy, záchranné vesty, zaměřovací dalekohledy, teleskopy pro střelné zbraně; (12) vozidla, dopravní prostředky pozemní, vzdušné nebo vodní, auta, autobusy, automobily, balóny, bezpečnostní pásy pro sedadla vozidel, bezpečnostní sedačky pro děti, čluny, dálkově řízená vozidla (jiná než hračky), elektromobily, houkačky pro vozidla, jízdní kola, letadla, lodě, motocykly, nákladní auta, padáky, poplašná zabezpečovací zařízení pro vozidla, přívěsný obytný vůz, přívěsy (za vozidla), sportovní auta; (13) střelné zbraně, střelivo (munice) a střely, výbušniny, ohňostroje, kulometry, lovecké střelné zbraně, lučičky spouští zbraně a pušek, mířidla, hledáčky střelných zbraní, munice pro střelné zbraně, munice, střelivo, nábojnice, náboje, nábojnicové pouzdro, nárameníky na zbraně, pažby, pistole (zbraně), plničky nábojnic, plynové zbraně (slzné), pouzdra na pušky, pušky, pyrotechnické výrobky, revolyvery, rozbušky, slzotvorné zbraně, sportovní střelné zbraně, vzduchové pistole (zbraně); (14) amulety, brože, hodinky, spony a jehlice do kravat, manžetové knoflíky, medaile, medailony, měděné žetony, mince, nádoby stříbrné, nádoby z drahých kovů, náramky, náušnice, odznaky z drahých kovů, ozdobné jehlice, ozdoby, prsteny, pozlacené výrobky, spony do kravat, špendlíky (šperky), špendlíky do kravat, umělecká díla z drahých kovů; (16) papír, lepenka, fotografie, učební a vyučovací pomůcky (s výjimkou přístrojů), plastické obaly, štočky, kancelářské, reklamní a propagační výrobky z papíru, blahopřání, blahopřání hudební, bloky (papírníkové výrobky), brožury, desky, dopisní papír, etikety, formuláře, fotografie, grafické reprodukce, grafické znaky, grafiky, gummy na mazání, kancelářské potřeby, knihy, lepenka (výrobky z ní), lepty, listky, mapy, nálepky, noviny, nože na papír, obálky, obaly na spisy, oběžníky, obtisky, oznámení, papír dopisní, papírové ubrousky, páska lepicí, pastelky, pečete,

periodika, plakáty, psací podložky, podušky na razítkování, pohlednice, praporky, pravítka, prospekty, příručky, publikace, razítka, ročenky, samolepky, štítky pro adresy, těžítka, tikety, tiskopisy, záložky do knih, zpěvníky; (18) kůže, imitace kůže, kufry a zavazadla, deštníky, slunečníky, hole, aktovky, batohy, brašny, klíčenky, náhubky, nášivky v rámci této třídy, obaly na oděvy cestovní, pásky (kožené), peněženky, postroje, ruksaky, řemínky, sáčky jako obaly (kožené); (21) sklo, porcelán, lahve; (25) oděvy, obuv, kloboučnické zboží, baret, bundy, čapky, čelenky, čepice, kabáty, kalhoty, kapuce, kombinézy, kostýmy, obleky, košile, oblečení, pláštěnky, ponožky, prádlo, pulovry, punochoháče, rukavice, saka, uniformy, svetry, bundy sportovní, šály; (26) výšivky, knoflíky, špendlíky; (28) hry, hračky, vánoční ozdoby, autíčka, autíčka na hraní, automobilové modely zmenšené, hry společenské, loutky, míče; (30) cukr, cukrovinky, bonbóny, čaj, čokoláda, mandle, nápoje kávové, kakaové, čokoládové, nápoje na bázi čaje, příchutě do nápojů, jiné než esence, žvýkačky; (32) minerální vody, nealkoholické nápoje, šťávy ovocné, sirupy; (34) zápalky, křesadla, tabatěrky; (35) propagační činnost, reklama, obchodní administrativní, kancelářské práce, nábor zaměstnanců, personální poradenství, překlad a systemizace informací do počítačových databází, poradenství odborné obchodní, personální, při vedení podniků, v obchodní činnosti, podnikové (obchodní management), průzkum obchodní, průzkum trhu, průzkum veřejného mínění, příprava mezd a výplatních listin, reklama (propagace), pronájem, aktualizování, zaslání reklamních materiálů zákazníkům, rozšiřování letáků prospektů, tisků a vzorků zákazníkům, sekretářské služby, obchodní správa hotelů, styky s veřejností, televizní reklama, testování (psychologické) pro výběr zaměstnanců, venkovní reklama, zaměstnanci (nábor); (36) správa, správa majetku, správa nemovitostí; (38) spoje (komunikace), poskytování a zprostředkování informací prostřednictvím sítí elektronických komunikací, elektronická pošta, komunikace (telefonní), mobilní telefony (komunikace), počítačová komunikace, posílání zpráv, přenos faxem, přenos zpráv a obrázků pomocí počítačů, telefonické služby, telekonference; (39) doprava, doručovací služby, kurýrní služby, parkovací plochy (pronájem), přeprava; (41) výchova, vzdělávání, sportovní a kulturní aktivity, internátní školy, prázdninové tábory (výchovně-zábavná činnost), konference, muzea, školení (pořádání a řízení), školení, vyučování, školství, tělesná výchova, výcvik, vydávání elektronických knih a časopisů on-line, vydávání knih, vyučování, vzdělávání, živé vystoupení, vydavatelská a nakladatelská činnost, pořádání vzdělávacích akcí za účelem předcházení trestné činnosti; (42) vědecké a technologické služby a související výzkum a projektování, analytické a výzkumné služby, navrhování a vývoj počítačového hardwaru a softwaru, aktualizace počítačových programů, analýzy chemické, expertízy, fyzikální (výzkum), hosting webových stránek, chemické analýzy, chemický výzkum, instalace počítačových programů, inženýrské práce (expertízy), ověřování pravosti uměleckých děl, výzkum (biologický), výzkum (fyzikální), výzkum (geologický), výzkum (bakteriologický), výzkum v oblasti chemie, výzkum v oblasti kosmetiky, výzkum v oboru strojírenství, webové stránky (tvorba a správa), zkoušky materiálů; (43) služby zajišťující stravování a nápoje, dočasné ubytování, bufety, hotelové služby, hotely, jídelny a závodní jídelny, provoz hotelového ubytování, provozování kempů, restaurace; (45) právní služby, pátrání, bezpečnostní služby pro ochranu majetku a jednotlivců, detektivní kanceláře, kontrola pro bezpečnostní účely, kontrola zavazadel pro bezpečnostní účely, pátrání po nezvěstných osobách, strážní hlídka, vyhledávání informací o předcích osob, zajišťování ochrany osob, ostraha a ochrana majetku, doprovod, hlídání noční služba, osobní strážce, poradenství v oblasti bezpečnosti, ochrana bezpečnosti osob a majetku a veřejného pořádku, zabezpečování úkolů na úseku vnitřního pořádku a bezpečnosti, vyhledávání, odhalování a prověřování skutečnosti nasvědčujících tomu, že byl spáchán trestný čin, vyšetřování trestných činů, provádění zkoušek spolehlivosti u příslušníků bezpečnostních sborů a zaměstnanců, sledování a vyhodnocování informací o protiprávní činnosti příslušníků policie České republiky, příslušníků vězeňské služby České republiky a příslušníků celní správy České republiky, navrhování opatření pro předcházení této protiprávní činnosti.

(511) 6, 8, 9, 12, 13, 14, 16, 18, 21, 25, 26, 28, 30, 32, 34, 35, 36, 38, 39, 41, 42, 43, 45

(540)



(593) Obrazová

(111) **391725**

(220) 13.12.2021

(320) 13.12.2021

(442) 16.02.2022

(151) 25.05.2022

(730) **Česká republika - Generální inspekce bezpečnostních sborů**,  
Skokanská 2311/3, Praha 6, Břevnov, 16900, CZ

(210) O-576437

(510) (6) botičky (zajišťovací kleštiny na znehybnění kol automobilů), desky pamětní (kovové), dopravní značky (kovové), držadla (kovová), držadla nožů (kovová), hřebíky, identifikační štítky (kovové), klíče, kontejnery (kovové), nádoby (jako obal) (kovové), poštovní schránky (kovové), pouta, reklamní sloupy (kovové), sošky z obecných kovů; (8) nářadí a nástroje s ručním pohonem, nože, vidličky a lžice, sečné zbraně, břitvy, bodáky, čepele, dýky, mačety, meče, obušky, otvíráky konzerv (neelektrické), policejní obušky, přibory, šavle, zbraně sečné a bodné; (9) potápěčské masky, potápěčské oděvy, potápěčské přístroje, potápěčské rukavice, pravítka (měřicí nástroje), prevence dopravních nehod (odrazové nášivky na oděvy), přílby ochranné, radary, radiotelefonní zařízení, rychloměry, tachometry, měřiče rychlosti, signalizační zařízení v případě požáru, simulátory řízení a ovládání vozidel, snimače obrazu, skenery, světelná signalizace, blikáče, tachometry, měřiče vzdálenosti pro vozidla, elektronická ukazovátká (světelná), vysílací zařízení, vysílačky, záchranné přístroje a vybavení, záchranné pásy, záchranné vesty, zaměřovací dalekohledy, teleskopy pro stíhání zbraní; (12) vozidla, dopravní prostředky pozemní, vzdušné nebo vodní, auta, autobusy, automobily, balóny, bezpečnostní pásy pro sedadla vozidel, bezpečnostní sedačky pro děti, čluny, dálkově řízená vozidla (jiná než hračky), elektromobily, houkačky pro vozidla, jízdní kola, letadla, lodě, motocykly, nákladní auta, padáky, poplašná zabezpečovací zařízení pro vozidla, přívěsný obytný vůz, přívěsy (za vozidla), sportovní auta; (13) střelné zbraně, střelivo (munice) a střely, výbušniny, ohňostroje, kulometry, lovecké střelné zbraně, lučičky spouští zbraní a pušek, mířidla, hledáčky střelných zbraní, munice pro střelné zbraně, munice, střelivo, nábojnice, náboje, nábojnicové pouzdro, nárameníky na zbraně, pažby, pistole (zbraně), plničky nábojnic, plynové zbraně (slzné), pouzdra na pušky, pušky, pyrotechnické výrobky, revolyvery, rozbušky, slzotvorné zbraně, sportovní střelné zbraně, vzduchové pistole (zbraně); (14) amulety, brože, hodinky, spony a jehlice do kravaty, manžetové knoflíky, medaile, medailony, měděné žetony, mince, nádoby stříbrné, nádoby z drahých kovů, náramky, náušnice, odznaky z drahých kovů, ozdobné jehlice, ozdoby, prsteny, pozlacené výrobky, spony do kravaty, špendlíky (šperky), špendlíky do kravaty, umělecká díla z drahých kovů; (16) papír, lepenka, fotografie, učební a vyučovací pomůcky (s výjimkou přístrojů), plastické obaly, štočky, kancelářské, reklamní a propagační výrobky z papíru, blahopřání, blahopřání hudební, bloky (papírnické výrobky), brožury, desky, dopisní papír, etikety, formuláře, fotografie, grafické reprodukce, grafické znaky, grafiky, gummy na mazání, kancelářské potřeby, knihy, lepenka (výrobky z ní), lepty, listky, mapy, nálepky, noviny, nože na papír, obálky, obaly na spisy, oběžníky, obtisky, oznámení, papír dopisní, papírové ubrousky, páska lepicí, pastelky, pečete,

periodika, plakáty, psací podložky, podušky na razítkování, pohlednice, praporky, pravítka, prospekty, příručky, publikace, razítka, ročenky, samolepky, štítky pro adresy, těžítka, tikety, tiskopisy, záložky do knih, zpěvníky; (18) kůže, imitace kůže, kufry a zavazadla, deštníky, slunečníky, hole, aktovky, batohy, brašny, klíčenky, náhubky, nášivky v rámci této třídy, obaly na oděvy cestovní, pásky (kožené), peněženky, postroje, ruksaky, řemínky, sáčky jako obaly (kožené); (21) sklo, porcelán, lahve; (25) oděvy, obuv, kloboučnické zboží, baret, bundy, čapky, čelenky, čepice, kabáty, kalhoty, kapuce, kombinézy, kostýmy, obleky, košile, oblečení, pláštěnky, ponožky, prádlo, pulovry, punochoče, rukavice, saka, uniformy, svetry, bundy sportovní, šály; (26) výšivky, knoflíky, špendlíky; (28) hry, hračky, vánoční ozdoby, autíčka, autíčka na hraní, automobilové modely zmenšené, hry společenské, loutky, míče; (30) cukr, cukrovinky, bonbóny, čaj, čokoláda, mandle, nápoje kávové, kakaové, čokoládové, nápoje na bázi čaje, příchutě do nápojů, jiné než esence, žvýkačky; (32) minerální vody, nealkoholické nápoje, šťávy ovocné, sirupy; (34) zápalky, křesadla, tabatěrky; (35) propagační činnost, reklama, obchodní administrativní, kancelářské práce, nábor zaměstnanců, personální poradenství, překlad a systemizace informací do počítačových databází, poradenství odborné obchodní, personální, při vedení podniků, v obchodní činnosti, podnikové (obchodní management), průzkum obchodní, průzkum trhu, průzkum veřejného mínění, příprava mezd a výplatních listin, reklama (propagace), pronájem, aktualizování, zaslání reklamních materiálů zákazníkům, rozšiřování letáků prospektů, tisků a vzorků zákazníkům, sekretářské služby, obchodní správa hotelů, styky s veřejností, televizní reklama, testování (psychologické) pro výběr zaměstnanců, venkovní reklama, zaměstnanci (nábor); (36) správa, správa majetku, správa nemovitostí; (38) spoje (komunikace), poskytování a zprostředkování informací prostřednictvím sítí elektronických komunikací, elektronická pošta, komunikace (telefonní), mobilní telefony (komunikace), počítačová komunikace, posílání zpráv, přenos faxem, přenos zpráv a obrázků pomocí počítačů, telefonické služby, telekonference; (39) doprava, doručovací služby, kurýrní služby, parkovací plochy (pronájem), přeprava; (41) výchova, vzdělávání, sportovní a kulturní aktivity, internátní školy, prázdninové tábory (výchovně-zábavná činnost), konference, muzea, školení (pořádání a řízení), školení, vyučování, školství, tělesná výchova, výcvik, vydávání elektronických knih a časopisů on-line, vydávání knih, vyučování, vzdělávání, živé vystoupení, vydavatelská a nakladatelská činnost, pořádání vzdělávacích akcí za účelem předcházení trestné činnosti; (42) vědecké a technologické služby a související výzkum a projektování, analytické a výzkumné služby, navrhování a vývoj počítačového hardwaru a softwaru, aktualizace počítačových programů, analýzy chemické, expertízy, fyzikální (výzkum), hosting webových stránek, chemické analýzy, chemický výzkum, instalace počítačových programů, inženýrské práce (expertízy), ověřování pravosti uměleckých děl, výzkum (biologický), výzkum (fyzikální), výzkum (geologický), výzkum (bakteriologický), výzkum v oblasti chemie, výzkum v oblasti kosmetiky, výzkum v oboru strojírenství, webové stránky (tvorba a správa), zkoušky materiálů; (43) služby zajišťující stravování a nápoje, dočasné ubytování, bufety, hotelové služby, hotely, jídelny a závodní jídelny, provoz hotelového ubytování, provozování kempů, restaurace; (45) právní služby, pátrání, bezpečnostní služby pro ochranu majetku a jednotlivců, detektivní kanceláře, kontrola pro bezpečnostní účely, kontrola zavazadel pro bezpečnostní účely, pátrání po nezvěstných osobách, strážní hlídka, vyhledávání informací o předcích osob, zajišťování ochrany osob, ostraha a ochrana majetku, doprovod, hlídání noční služba, osobní strážce, poradenství v oblasti bezpečnosti, ochrana bezpečnosti osob a majetku a veřejného pořádku, zabezpečování úkolů na úseku vnitřního pořádku a bezpečnosti, vyhledávání, odhalování a prověřování skutečnosti nasvědčujících tomu, že byl spáchán trestný čin, vyšetřování trestných činů, provádění zkoušek spolehlivosti u příslušníků bezpečnostních sborů a zaměstnanců, sledování a vyhodnocování informací o protiprávní činnosti příslušníků policie České republiky, příslušníků vězeňské služby České republiky a příslušníků celní správy České republiky, navrhování opatření pro předcházení této protiprávní činnosti.

(511) 6, 8, 9, 12, 13, 14, 16, 18, 21, 25, 26, 28, 30, 32, 34, 35, 36, 38, 39, 41, 42, 43, 45

(540)



(593) Obrazová

(111) **391726**

(220) 13.12.2021

(320) 13.12.2021

(442) 16.02.2022

(151) 25.05.2022

(730) **Česká republika - Generální inspekce bezpečnostních sborů,**  
Skokanská 2311/3, Praha 6, Břevnov, 16900, CZ

(210) O-576438

(591) Barevná

(510) (6) botičky (zajišťovací kleštiny na znehybnění kol automobilů), desky pamětní (kovové), dopravní značky (kovové), držadla (kovová), držadla nožů (kovová), hřebíky, identifikační štítky (kovové), klíče, kontejnery (kovové), nádoby (jako obal) (kovové), poštovní schránky (kovové), pouta, reklamní sloupky (kovové), sošky z obecných kovů; (8) nářadí a nástroje s ručním pohonem, nože, vidličky a lžice, sečné zbraně, břitvy, bodáky, čepele, dýky, mačety, meče, obušky, otvíráky konzerv (neelektrické), policejní obušky, přístroje, šavle, zbraně sečné a bodné; (9) potápěčské masky, potápěčské oděvy, potápěčské přístroje, potápěčské rukavice, pravítka (měřicí nástroje), prevence dopravních nehod (odrazové nášivky na oděvy), přílby ochranné, radary, radiotelefonní zařízení, rychloměry, tachometry, měřiče rychlosti, signalizační zařízení v případě požáru, simulátory řízení a ovládání vozidel, snímače obrazu, skenery, světelná signalizace, blikáče, tachometry, měřiče vzdálenosti pro vozidla, elektronická ukazovátka (světelná), vysílací zařízení, vysílačky, záchranné přístroje a vybavení, záchranné pásy, záchranné vesty, zaměřovací dalekohledy, teleskopy pro střelné zbraně; (12) vozidla, dopravní prostředky pozemní, vzdušné nebo vodní, auta, autobusy, automobily, balóny, bezpečnostní pásy pro sedadla vozidel, bezpečnostní sedačky pro děti, čluny, dálkově řízená vozidla (jiná než hračky), elektromobily, houkačky pro vozidla, jízdní kola, letadla, lodě, motocykly, nákladní auta, padáky, poplašná zabezpečovací zařízení pro vozidla, přívěsný obytný vůz, přívěsy (za vozidla), sportovní auta; (13) střelné zbraně, střelivo (munice) a střely, výbušniny, ohňostroje, kulometry, lovecké střelné zbraně, lučičky spouští zbraní a pušek, mířidla, hledáčky střelných zbraní, munice pro střelné zbraně, munice, střelivo, nábojnice, náboje, nábojnicové pouzdro, nárameníky na zbraně, pažby, pistole (zbraně), plničky nábojnic, plynové zbraně (slzné), pouzdra na pušky, pušky, pyrotechnické výrobky, revolvéry, rozbušky, slzotvorné zbraně, sportovní střelné zbraně, vzduchové pistole (zbraně); (14) amulety, brože, hodinky, spony a jehlice do kravaty, manžetové knoflíky, medaile, medailony, měděné žetony, mince, nádoby stříbrné, nádoby z drahých kovů, náramky, náušnice, ozdacky z drahých kovů, ozdobné jehlice, ozdoby, prsteny, pozlacené výrobky, spony do kravat, špendlíky (šperky), špendlíky do kravat, umělecká díla z drahých kovů; (16) papír, lepenka, fotografie, učební a vyučovací pomůcky (s výjimkou přístrojů), plastické obaly, štočky, kancelářské, reklamní a propagační výrobky z papíru, blahopřání, blahopřání hudební, bloky (papírnické výrobky), brožury, desky, dopisní papír, etikety, formuláře, fotografie, grafické reprodukce, grafické znaky, grafiky, gumy na mazání, kancelářské potřeby, knihy, lepenka (výrobky z ní), lepty, lístky, mapy, nálepky, noviny, nože na papír, obálky, obaly na spisy, oběžníky, obtisky, oznámení, papír dopisní, papírové ubrousky, páska lepicí, pastelky, pečete,

periodika, plakáty, psací podložky, podušky na razítkování, pohlednice, praporky, pravítka, prospekty, příručky, publikace, razítka, ročenky, samolepky, štítky pro adresy, těžítka, tikety, tiskopisy, záložky do knih, zpěvníky; (18) kůže, imitace kůže, kufry a zavazadla, deštníky, slunečníky, hole, aktovky, batohy, brašny, klíčenky, náhubky, nášivky v rámci této třídy, obaly na oděvy cestovní, pásky (kožené), peněženky, postroje, ruksaky, řemínky, sáčky jako obaly (kožené); (21) sklo, porcelán, lahve; (25) oděvy, obuv, kloboučnické zboží, baret, bundy, čapky, čelenky, čepice, kabáty, kalhoty, kapuce, kombinézy, kostýmy, obleky, košile, oblečení, pláštěnky, ponožky, prádlo, pulovry, punčocháče, rukavice, saka, uniformy, svetry, bundy sportovní, šály; (26) výšivky, knoflíky, špendlíky; (28) hry, hračky, vánoční ozdoby, autička, autička na hraní, automobilové modely zmenšené, hry společenské, loutky, míče; (30) cukr, cukrovinky, bonbóny, čaj, čokoláda, mandle, nápoje kávové, kakaové, čokoládové, nápoje na bázi čaje, příchutě do nápojů, jiné než esence, žvýkačky; (32) minerální vody, nealkoholické nápoje, šťávy ovocné, sirupy; (34) zápalky, křesadla, tabatěrky; (35) propagační činnost, reklama, obchodní administrativní, kancelářské práce, nábor zaměstnanců, personální poradenství, překlad a systemizace informací do počítačových databází, poradenství odborné obchodní, personální, při vedení podniků, v obchodní činnosti, podnikové (obchodní management), průzkum obchodní, průzkum trhu, průzkum veřejného mínění, příprava mezd a výplatních listin, reklama (propagace), pronájem, aktualizování, zaslání reklamních materiálů zákazníkům, rozšiřování letáků prospektů, tisků a vzorků zákazníkům, sekretářské služby, obchodní správa hotelů, styky s veřejností, televizní reklama, testování (psychologické) pro výběr zaměstnanců, venkovní reklama, zaměstnanci (nábor); (36) správa, správa majetku, správa nemovitostí; (38) spoje (komunikace), poskytování a zprostředkování informací prostřednictvím sítí elektronických komunikací, elektronická pošta, komunikace (telefonní), mobilní telefony (komunikace), počítačová komunikace, posílání zpráv, přenos faxem, přenos zpráv a obrázků pomocí počítačů, telefonické služby, telekonference; (39) doprava, doručovací služby, kurýrní služby, parkovací plochy (pronájem), přeprava; (41) výchova, vzdělávání, sportovní a kulturní aktivity, internátní školy, prázdninové tábory (výchovně-zábavná činnost), konference, muzea, školení (pořádání a řízení), školení, vyučování, školství, tělesná výchova, výcvik, vydávání elektronických knih a časopisů on-line, vydávání knih, vyučování, vzdělávání, živé vystoupení, vydavatelská a nakladatelská činnost, pořádání vzdělávacích akcí za účelem předcházení trestné činnosti; (42) vědecké a technologické služby a související výzkum a projektování, analytické a výzkumné služby, navrhování a vývoj počítačového hardwaru a softwaru, aktualizace počítačových programů, analýzy chemické, expertízy, fyzikální (výzkum), hosting webových stránek, chemické analýzy, chemický výzkum, instalace počítačových programů, inženýrské práce (expertízy), ověřování pravosti uměleckých děl, výzkum (biologický), výzkum (fyzikální), výzkum (geologický), výzkum (bakteriologický), výzkum v oblasti chemie, výzkum v oblasti kosmetiky, výzkum v oboru strojírenství, webové stránky (tvorba a správa), zkoušky materiálů; (43) služby zajišťující stravování a nápoje, dočasné ubytování, bufety, hotelové služby, hotely, jídelny a závodní jídelny, provoz hotelového ubytování, provozování kempů, restaurace; (45) právní služby, pátrání, bezpečnostní služby pro ochranu majetku a jednotlivců, detektivní kanceláře, kontrola pro bezpečnostní účely, kontrola zavazadel pro bezpečnostní účely, pátrání po nezvěstných osobách, strážní hlídka, vyhledávání informací o předcích osob, zajišťování ochrany osob, ostraha a ochrana majetku, doprovod, hlídání noční služba, osobní strážce, poradenství v oblasti bezpečnosti, ochrana bezpečnosti osob a majetku a veřejného pořádku, zabezpečování úkolů na úseku vnitřního pořádku a bezpečnosti, vyhledávání, odhalování a prověřování skutečností nasvědčujících tomu, že byl spáchán trestný čin, vyšetřování trestných činů, provádění zkoušek spolehlivosti u příslušníků bezpečnostních sborů a zaměstnanců, sledování a vyhodnocování informací o protiprávní činnosti příslušníků policie České republiky, příslušníků vězeňské služby České republiky a příslušníků celní správy České republiky, navrhování opatření pro předcházení této protiprávní činnosti.

(511) 6, 8, 9, 12, 13, 14, 16, 18, 21, 25, 26, 28, 30, 32, 34, 35, 36, 38, 39, 41, 42, 43, 45

(540)



(593) Obrazová

(111) **391727**

(220) 13.12.2021

(320) 13.12.2021

(442) 16.02.2022

(151) 25.05.2022

(730) **Česká republika - Generální inspekce bezpečnostních sborů**,  
Skokanská 2311/3, Praha 6, Břevnov, 16900, CZ

(210) O-576439

(510) (6) botičky (zajišťovací kleštiny na znehybnění kol automobilů), desky pamětní (kovové), dopravní značky (kovové), držadla (kovová), držadla nožů (kovová), hřebíky, identifikační štítky (kovové), klíče, kontejnery (kovové), nádoby (jako obal) (kovové), poštovní schránky (kovové), pouta, reklamní sloupky (kovové), sošky z obecných kovů; (8) nářadí a nástroje s ručním pohonem, nože, vidličky a lžíce, sečné zbraně, břitvy, bodáky, ruční dýky, mačety, meče, obušky, otvíráky konzerv (neelektrické), policejní obušky, přístroje, šavle, zbraně sečné a bodné; (9) potápěčské masky, potápěčské oděvy, potápěčské přístroje, potápěčské rukavice, pravítka (měřicí nástroje), prevence dopravních nehod (odrazové nášivky na oděvy), přílby ochranné, radary, radiotelefonní zařízení, rychloměry, tachometry, měřiče rychlosti, signalizační zařízení v případě požáru, simulátory řízení a ovládání vozidel, snímače obrazu, skenery, světelná signalizace, blikáče, tachometry, měřiče vzdálenosti pro vozidla, elektronická ukazovátka (světelná), vysílací zařízení, vysílačky, záchranné přístroje a vybavení, záchranné pásy, záchranné vesty, zaměřovací dalekohledy, teleskopy pro střelné zbraně; (12) vozidla, dopravní prostředky pozemní, vzdušné nebo vodní, auta, autobusy, automobily, balóny, bezpečnostní pásy pro sedadla vozidel, bezpečnostní sedačky pro děti, čluny, dálkově řízená vozidla (jiná než hračky), elektromobily, houkačky pro vozidla, jízdní kola, letadla, lodě, motocykly, nákladní auta, padáky, poplašná zabezpečovací zařízení pro vozidla, přívěsný obytný vůz, přívěsy (za vozidla), sportovní auta; (13) střelné zbraně, střelivo (munice) a střele, výbušniny, ohňostroje, kulometry, lovecké střelné zbraně, lučičky spouští zbraní a pušek, mířidla, hledáčky střelných zbraní, munice pro střelné zbraně, munice, střelivo, nábojnice, náboje, nábojnicové pouzdro, nárameníky na zbraně, pažby, pistole (zbraně), plničky nábojnic, plynové zbraně (slzné), pouzdra na pušky, pušky, pyrotechnické výrobky, revolyvery, rozbušky, slzotvorné zbraně, sportovní střelné zbraně, vzduchové pistole (zbraně); (14) amulety, brože, hodinky, spony a jehlice do kravaty, manžetové knoflíky, medaile, medailony, měděné žetony, mince, nádoby stříbrné, nádoby z drahých kovů, náramky, náušnice, odznaky z drahých kovů, ozdobné jehlice, ozdoby, prsteny, pozlacené výrobky, spony do kravat, špendlíky (šperky), špendlíky do kravat, umělecká díla z drahých kovů; (16) papír, lepenka, fotografie, učební a vyučovací pomůcky (s výjimkou přístrojů), plastické obaly, štočky, kancelářské, reklamní a propagační výrobky z papíru, blahopřání, blahopřání hudební, bloky (papírnické výrobky), brožury, desky, dopisní papír, etikety, formuláře, fotografie, grafické reprodukce, grafické znaky, grafiky, gummy na mazání, kancelářské potřeby, knihy, lepenka (výrobky z ní), lepty, listky, mapy, nálepky, noviny, nože na papír, obálky, obaly na spisy, oběžníky, obtisky, oznámení, papír dopisní, papírové ubrousky, páska lepicí, pastelky, pečete, periodika, plakáty, psací podložky, podušky na razítkování, pohlednice,

praporky, pravítka, prospekty, příručky, publikace, razítka, ročenky, samolepky, štítky pro adresy, těžítka, tikety, tiskopisy, záložky do knih, zpěvníky; (18) kůže, imitace kůže, kufry a zavazadla, deštníky, slunečníky, hole, aktovky, batohy, brašny, klíčenky, náhubky, nášivky v rámci této třídy, obaly na oděvy cestovní, pásy (kožené), peněženky, postroje, ruksaky, řemínky, sáčky jako obaly (kožené); (21) sklo, porcelán, lahve; (25) oděvy, obuv, kloboučnické zboží, barety, bundy, čapky, čelenky, čepice, kabáty, kalhoty, kapuce, kombinézy, kostýmy, obleky, košile, oblečení, pláštěnky, ponožky, prádlo, pulovry, punčocháče, rukavice, saka, uniformy, svetry, bundy sportovní, šály; (26) výšivky, knoflíky, špendlíky; (28) hry, hračky, vánoční ozdoby, autička, autička na hraní, automobilové modely zmenšené, hry společenské, loutky, míče; (30) cukr, cukrovinky, bonbóny, čaj, čokoláda, mandle, nápoje kávové, kakaové, čokoládové, nápoje na bázi čaje, příchutě do nápojů, jiné než esence, žvýkačky; (32) minerální vody, nealkoholické nápoje, šťávy ovocné, sirupy; (34) zápalky, křesadla, tabatěrky; (35) propagační činnost, reklama, obchodní administrativa, kancelářské práce, nábor zaměstnanců, personální poradenství, překlad a systemizace informací do počítačových databází, poradenství odborné obchodní, personální, při vedení podniků, v obchodní činnosti, podnikové (obchodní management), průzkum obchodní, průzkum trhu, průzkum veřejného mínění, příprava mezd a výplatních listin, reklama (propagace), pronájem, aktualizování, zasílání reklamních materiálů zákazníkům, rozšiřování letáků, prospektů, tisků a vzorků zákazníkům, sekretářské služby, obchodní správa hotelů, styky s veřejností, televizní reklama, testování (psychologické) pro výběr zaměstnanců, venkovní reklama, zaměstnanci (nábor); (36) správa, správa majetku, správa nemovitostí; (38) spoje (komunikace), poskytování a zprostředkování informací prostřednictvím sítí elektronických komunikací, elektronická pošta, komunikace (telefonní), mobilní telefony (komunikace), počítačová komunikace, posílání zpráv, přenos faxem, přenos zpráv a obrázků pomocí počítačů, telefonické služby, telekonference; (39) doprava, doručovací služby, kurýrské služby, parkovací plochy (pronájem), přeprava; (41) výchova, vzdělávání, sportovní a kulturní aktivity, internátní školy, prázdninové tábory (výchovně-zábavná činnost), konference, muzea, školení (porádání a řízení), školení, vyučování, školství, tělesná výchova, výcvik, vydávání elektronických knih a časopisů on-line, vydávání knih, vyučování, vzdělávání, živé vystoupení, vydavatelská a nakladatelská činnost, pořádání vzdělávacích akcí za účelem předcházení trestné činnosti; (42) vědecké a technologické služby a související výzkum a projektování, analytické a výzkumné služby, navrhování a vývoj počítačového hardwaru a softwaru, aktualizace počítačových programů, analýzy chemické, expertízy, fyzikální (výzkum), hosting webových stránek, chemické analýzy, chemický výzkum, instalace počítačových programů, inženýrské práce (expertízy), ověřování pravosti uměleckých děl, výzkum (biologický), výzkum (fyzikální), výzkum (geologický), výzkum (bakteriologický), výzkum v oblasti chemie, výzkum v oblasti kosmetiky, výzkum v oboru strojírenství, webové stránky (tvorba a správa), zkoušky materiálů; (43) služby zajišťující stravování a nápoje, dočasné ubytování, bufety, hotelové služby, hotely, jídelny a závodní jídelny, provoz hotelového ubytování, provozování kempů, restaurace; (45) právní služby, pátrání, bezpečnostní služby pro ochranu majetku a jednotlivců, detektivní kanceláře, kontrola pro bezpečnostní účely, kontrola zavazadel pro bezpečnostní účely, pátrání po nezvěstných osobách, strážní hlídka, vyhledávání informací o předcích osob, zajišťování ochrany osob, ostražba a ochrana majetku, doprovod, hlídání noční služba, osobní strážce, poradenství v oblasti bezpečnosti, ochrana bezpečnosti osob a majetku a veřejného pořádku, zabezpečování úkolů na úseku vnitřního pořádku a bezpečnosti, vyhledávání, odhalování a prověřování skutečností nasvědčujících tomu, že byl spáchán trestný čin, vyšetřování trestných činů, provádění zkoušek spolehlivosti u příslušníků bezpečnostních sborů a zaměstnanců, sledování a vyhodnocování informací o protiprávní činnosti příslušníků policie České republiky, příslušníků vězeňské služby České republiky a příslušníků celní správy České republiky, navrhování opatření pro předcházení této protiprávní činnosti.

(511) 6, 8, 9, 12, 13, 14, 16, 18, 21, 25, 26, 28, 30, 32, 34, 35, 36, 38, 39, 41, 42, 43, 45

(540)



(593) Obrazová

(111) **391728**

(220) 13.12.2021

(320) 13.12.2021

(442) 16.02.2022

(151) 25.05.2022

(730) **Česká republika - Generální inspekce bezpečnostních sborů,**  
Skokanská 2311/3, Praha 6, Břevnov, 16900, CZ

(210) O-576440

(591) Barevná

(510) (6) botičky (zajišťovací kleštiny na znehybnění kol automobilů), desky pamětní (kovové), dopravní značky (kovové), držadla (kovová), držadla nožů (kovová), hřebíky, identifikační štítky (kovové), klíče, kontejnery (kovové), nádoby (jako obal) (kovové), poštovní schránky (kovové), pouta, reklamní sloupy (kovové), sošky z obecných kovů; (8) nářadí a nástroje s ručním pohonem, nože, vidličky a lžíce, sečné zbraně, břitvy, bodáky, čepele, dýky, mačety, meče, obušky, otvíráky konzerv (neelektrické), policejní obušky, přístroje, šavle, zbraně sečné a bodné; (9) potápěčské masky, potápěčské oděvy, potápěčské přístroje, potápěčské rukavice, pravítka (měřicí nástroje), prevence dopravních nehod (odrazové nášivky na oděvy), přílby ochranné, radary, radiotelefonní zařízení, rychloměry, tachometry, měřiče rychlosti, signalizační zařízení v případě požáru, simulátory řízení a ovládání vozidel, snímače obrazu, skenery, světelná signalizace, blikáče, tachometry, měřiče vzdálenosti pro vozidla, elektronická ukazovátka (světelná), vysílací zařízení, vysílačky, záchranné přístroje a vybavení, záchranné pásy, záchranné vesty, zaměřovací dalekohledy, teleskopy pro střelné zbraně; (12) vozidla, dopravní prostředky pozemní, vzdušné nebo vodní, auta, autobusy, automobily, balóny, bezpečnostní pásy pro sedadla vozidel, bezpečnostní sedačky pro děti, čluny, dálkově řízená vozidla (jiná než hračky), elektromobily, houkačky pro vozidla, jízdní kola, letadla, lodě, motocykly, nákladní auta, padáky, poplašná zabezpečovací zařízení pro vozidla, přívěsný obytný vůz, přívěsy (za vozidla), sportovní auta; (13) střelné zbraně, střelivo (munice) a střely, výbušniny, ohňostroje, kulometry, lovecké střelné zbraně, lučičky spouští zbraní a pušek, mířidla, hledáčky střelných zbraní, munice pro střelné zbraně, munice, střelivo, nábojnice, náboje, nábojnicové pouzdro, nárameníky na zbraně, pažby, pistole (zbraně), plničky nábojnic, plynové zbraně (slzné), pouzdra na pušky, pušky, pyrotechnické výrobky, revolyvery, rozbušky, slzotvorné zbraně, sportovní střelné zbraně, vzduchové pistole (zbraně); (14) amulety, brože, hodinky, spony a jehlice do kravaty, manžetové knoflíky, medaile, medailony, měděné žetony, mince, nádoby stříbrné, nádoby z drahých kovů, náramky, náušnice, odznaky z drahých kovů, ozdobné jehlice, ozdoby, prsteny, pozlacené výrobky, spony do kravat, špendlíky (šperky), špendlíky do kravat, umělecká díla z drahých kovů; (16) papír, lepenka, fotografie, učební a vyučovací pomůcky (s výjimkou přístrojů), plastické obaly, štočky, kancelářské, reklamní a propagační výrobky z papíru, blahopřání, blahopřání hudební, bloky (papírnické výrobky), brožury, desky, dopisní papír, etikety, formuláře, fotografie, grafické reprodukce, grafické znaky, grafiky, gummy na mazání, kancelářské potřeby, knihy, lepenka (výrobky z ní), lepty, lístky, mapy, nálepky, noviny, nože na papír, obálky, obaly na spisy, oběžníky, obtisky,

oznámení, papír dopisní, papírové ubrusky, páska lepicí, pastelky, pečeti, periodika, plakáty, psací podložky, podušky na razítkování, pohlednice, papírky, pravítka, prospekty, příručky, publikace, razítka, ročenky, samolepky, štítky pro adresy, těžítka, tikety, tiskopisy, záložky do knih, zpěvníky; (18) kůže, imitace kůže, kufrů a zavazadel, deštníky, slunečníky, hole, aktovky, batohy, brašny, klíčenky, náhubky, nášivky v rámci této třídy, obaly na oděvy cestovní, pásy (kožené), peněženky, postroje, ruksaky, řemínky, sáčky jako obaly (kožené); (21) sklo, porcelán, lahve; (25) oděvy, obuv, kloboučnické zboží, baret, bundy, čapky, čelenky, čepice, kabáty, kalhoty, kapuce, kombinézy, kostýmy, obleky, košile, oblečení, pláštěnky, ponožky, prádlo, pulovry, punčocháče, rukavice, saka, uniformy, svetry, bundy sportovní, šály; (26) výšivky, knoflíky, špendlíky; (28) hry, hračky, vánoční ozdoby, autička, autička na hraní, automobilové modely zmaščené, hry společenské, loutky, míče; (30) cukr, cukrovinky, bonbóny, čaj, čokoláda, mandle, nápoje kávové, kakaové, čokoládové, nápoje na bázi čaje, příchutě do nápojů, jiné než esence, žvýkačky; (32) minerální vody, nealkoholické nápoje, šťávy ovocné, sirupy; (34) zápalky, křesadla, tabatěrky; (35) propagační činnost, reklama, obchodní administrativa, kancelářské práce, nábor zaměstnanců, personální poradenství, překlad a systemizace informací do počítačových databází, poradenství odborné obchodní, personální, při vedení podniků, v obchodní činnosti, podnikové (obchodní management), průzkum obchodní, průzkum trhu, průzkum veřejného mínění, příprava mezd a výplatních listin, reklama (propagace), pronájem, aktualizování, zaslání reklamních materiálů zákazníkům, rozšiřování letáků prospektů, tisků a vzorků zákazníkům, sekretářské služby, obchodní správa hotelů, styky s veřejností, televizní reklama, testování (psychologické) pro výběr zaměstnanců, lenovní reklama, zaměstnanci (nábor); (36) správa, správa majetku, správa nemovitostí; (38) spoje (komunikace), poskytování a zprostředkování informací prostřednictvím sítí elektronických komunikací, elektronická pošta, komunikace (telefonní), mobilní telefony (komunikace), počítačová komunikace, posílání zpráv, přenos faxem, přenos zpráv a obrázků pomocí počítačů, telefonické služby, telekonference; (39) doprava, doručovací služby, kurýrské služby, parkovací plochy (pronájem), přeprava; (41) výchova, vzdělávání, sportovní a kulturní aktivity, internátní školy, prázdninové tábory (výchovně-zábavná činnost), konference, muzea, školení (pořádání a řízení), školení, vyučování, školství, tělesná výchova, výcvik, vydávání elektronických knih a časopisů on-line, vydávání knih, vyučování, vzdělávání, živé vystoupení, vydavatelská a nakladatelská činnost, pořádání vzdělávacích akcí za účelem předcházení trestné činnosti; (42) vědecké a technologické služby a související výzkum a projektování, analytické a výzkumné služby, navrhování a vývoj počítačového hardwaru a softwaru, aktualizace počítačových programů, analýzy chemické, expertízy, fyzikální (výzkum), hosting webových stránek, chemické analýzy, chemický výzkum, instalace počítačových programů, inženýrské práce (expertízy), ověřování pravosti uměleckých děl, výzkum (biologický), výzkum (fyzikální), výzkum (geologický), výzkum (bakteriologický), výzkum v oblasti chemie, výzkum v oblasti kosmetiky, výzkum v oboru strojírenství, webové stránky (tvorba a správa), zkoušky materiálů; (43) služby zajišťující stravování a nápoje, dočasné ubytování, bufety, hotelové služby, hotely, jídelny a závodní jídelny, provoz hotelového ubytování, provozování Kempů, restaurace; (45) právní služby, pátrání, bezpečnostní služby pro ochranu majetku a jednotlivců, detektivní kanceláře, kontrola pro bezpečnostní účely, kontrola zavazadel pro bezpečnostní účely, pátrání po nezvěstných osobách, strážní hlídka, vyhledávání informací o předcích osob, zajišťování ochrany osob, ostraha a ochrana majetku, doprovod, hlídání noční služba, osobní strážce, poradenství v oblasti bezpečnosti, ochrana bezpečnosti osob a majetku a veřejného pořádku, zabezpečování úkolů na úseku vnitřního pořádku a bezpečnosti, vyhledávání, odhalování a prověřování skutečnosti nasvědčujících tomu, že byl spáchán trestný čin, vyšetřování trestných činů, provádění zkoušek spolehlivosti u příslušníků bezpečnostních sborů a zaměstnanců, sledování a vyhodnocování informací o protiprávní činnosti příslušníků policie České republiky, příslušníků vězeňské služby České republiky a příslušníků celní správy České republiky, navrhování opatření pro předcházení této protiprávní činnosti.

(511) 6, 8, 9, 12, 13, 14, 16, 18, 21, 25, 26, 28, 30, 32, 34, 35, 36, 38, 39, 41, 42, 43, 45

(540)



(593) Obrazová

- (111) **391729**  
(220) 13.12.2021  
(320) 13.12.2021  
(442) 16.02.2022  
(151) 25.05.2022  
(730) **Český Kulturní Dům s.r.o.**, Masarykovo nábřeží 2014/2, Praha 2, Nové Město, 12000, CZ  
(740) JUDr. Adam Kopecký LL.M., Zborovská 1023/21, Praha 5, Smíchov, 15000  
(210) O-576451  
(510) (41) noční kluby, pořádání koncertů; (43) poskytování jídla a nápojů.  
(511) 41, 43

### ATELIER MUSIC CLUB

(592) Slovní

- (111) **391730**  
(220) 13.12.2021  
(320) 13.12.2021  
(442) 16.02.2022  
(151) 25.05.2022  
(730) **Bystroň Michal**, Mladotická 128/5, Praha 6, Ruzyně, 16100, CZ  
(210) O-576452  
(510) (19) dřevěné zahradní domky, zahradní domky z nekovových materiálů, krajinářské obruby z plastických hmot, krajinářské obruby z plastu, nekovová studená pařeniště jako ochranné prvky v zahradnictví, plastové zahradní obrubníky, nekovové odtokové kanály, nekovové odvodňovací kanály, nekovové odvodušnění půdy, nekovové ohnivzdorné panely k použití ve stavebnictví, nekovové ohrady, nekovové okapové žlaby pro rozptýlení dešťové vody, nekovové okapové žlaby pro rozptýlení odpadních vod, ovocnářsko-zelinářské skleníky nekovové, ploty (nekovové), stavební materiály nekovové, s výjimkou těsnících hmot obsahujících silikon, tmely, guma, lepidla, trubky, plachty, fólie, podložky, rouna a mříže z plastické hmoty pro zahradnictví a úpravu krajiny, přenosné konstrukce nekovové, nekovová studená pařeniště ke kultivaci rostlin v zahradnictví; (20) kombinovaná klekátko a sedátko pro zahradničení, nekovové zahradní sloupky, plastový zahradní nábytek, ruční navíječky zahradních hadic, nekovové, zahradní nábytek vyrobený z hliníku, zahradní nábytek vyrobený z kovu, zahradní nábytek vyrobený ze dřeva, zahradní nábytek, zahradní stoly.  
(511) 19, 20

### COVERGARDEN

(592) Slovní

- (111) **391731**  
(220) 13.12.2021

- (320) 13.12.2021  
(442) 16.02.2022  
(151) 25.05.2022  
(730) **Nadace 3WFoundation**, nám. Svobody 527, Trinec, Lyžbice, 73961, CZ  
(740) Dana Lukajová, patentový zástupce, Voršilská 130/10, Praha 1, Nové Město, 11000  
(210) O-576460  
(510) (35) vyhledávání sponzorů, propagace výrobků a služeb prostřednictvím sponzorování sportovních akcí, pomoc při řízení obchodních či průmyslových podniků, poradenské služby a služby v oblasti obchodního managementu, administrativní služby, obchodní konzultační a poradenské služby, konzultace v oblasti obchodního řízení; (36) finanční sponzorování, pořádání dobročinných sbírek, služby kolektivního financování [crowdfunding], služby organizování dobročinných sbírek, získávání finančních prostředků, poskytování informací vztahujících se k získávání finančních prostředků na charitativní účely, finanční informační a poradenské služby; (41) výchova, vzdělávání, zábava, kulturní aktivity, pořádání a vedení konferencí, pořádání výstav ke kulturním nebo vzdělávacím účelům, pořádání a vedení seminářů, vydávání knih, vydávání textů, s výjimkou reklamních, vydávání brožur, vydavatelské služby.  
(511) 35, 36, 41

### 3WFoundation

(592) Slovní

- (111) **391732**  
(220) 14.12.2021  
(320) 14.12.2021  
(442) 16.02.2022  
(151) 25.05.2022  
(730) **Galerie TOGA s.r.o.**, Březinova 3315, Kladno, Kročehlavy, 27201, CZ  
(740) Mgr. Dušan Zach, Na Zámecké 457/5, Praha 4, Nusle, 14000  
(210) O-576475  
(510) (35) reklamní, marketingové a propagační služby, pomoc v obchodní a podnikatelské činnosti, management a administrativní služby.  
(511) 35

### GALERIE TOGA

(592) Slovní

- (111) **391733**  
(220) 14.12.2021  
(320) 14.12.2021  
(442) 16.02.2022  
(151) 25.05.2022  
(730) **ANITA B s.r.o.**, Průmyslová 2453/7, Boskovice, 68001, CZ  
(740) A. Holas & partner, Patentová a známková kancelář, Ing. Mgr. Hana Holasová, Křížová 105/4, Brno, Staré Brno, 60300  
(210) O-576481  
(510) (7) šicí stroje, průmyslové šicí stroje, šicí stroje na textilie a kůži, šicí stroje pro použití v domácnosti.  
(511) 7  
(540)

*Carmen*

(593) Obrazová

- (111) **391734**  
(220) 14.12.2021  
(320) 14.12.2021  
(442) 16.02.2022  
(151) 25.05.2022  
(730) **Česká zbrojovka a.s.**, Svat. Čecha 1283, Uherský Brod, 68801, CZ

(740) HAVEL & PARTNERS s.r.o., advokátní kancelář, Mgr. Ivan Rámeš,  
advokát, Na Florenci 2116/15, Praha 1, Nové Město, 11000

(210) O-576485

(510) (13) pistole a vojenské zbraně.

(511) 13

(540)

**OMNIA**

(592) Slovní

(111) **391735**

(220) 14.12.2021

(320) 14.12.2021

(442) 16.02.2022

(151) 25.05.2022

(730) **SUPREMIA, s.r.o.**, Novozámocká 67, Nitra 94905, SK

(740) Mgr. Tomáš Bejček, Dukelských hrdinů 976/12, Praha 7, Holešovice,  
17000

(210) O-576489

(510) (30) čaj, káva, kávové náhražky, kávové nápoje, květy nebo listy k použití jako náhražka čaje, ledový čaj, náhražky čaje; (32) limonády, míchané ovocné džusy, minerální a syčené vody, minerální vody (nápoje), nealkoholické koktejly, ovocné koktejly, nealkoholické, nealkoholické ovocné nápoje, ovocné šťávy (nealkoholické nápoje), přípravky pro výrobu nápojů, přípravky pro výrobu nealkoholických nápojů, sirupy k přípravě limonády, sirupy na výrobu nápojů, smoothie (mixované nápoje z čerstvého ovoce nebo zeleniny), džusy, sodovka, stolní voda, syčená voda (přípravky na výrobu), vody (nápoje), zeleninové nápoje.

(511) 30, 32

(540) **Tukožrout, méně tuku, ploché břicho**

(592) Slovní

(111) **391736**

(220) 14.12.2021

(320) 14.12.2021

(442) 16.02.2022

(151) 25.05.2022

(730) **SUPREMIA, s.r.o.**, Novozámocká 67, Nitra, 949 05, SK

(740) Mgr. Tomáš Bejček, Dukelských hrdinů 976/12, Praha 7, Holešovice,  
17000

(210) O-576492

(510) (30) čaj, ledový čaj, čajové nápoje (bez léčivých účinků), čajové nápoje s ovocnou příchutí, bylinkové čaje (neléčivé); (32) nealkoholické nápoje.

(511) 30, 32

(540) **Flory's anti pandemic CVD 19**

(592) Slovní

(111) **391737**

(220) 15.12.2021

(320) 15.12.2021

(442) 16.02.2022

(151) 25.05.2022

(730) **BON 5 s.r.o.**, Labská 217/5, Brno, Starý Lískovec, 62500, CZ

(740) PatentEnter s.r.o., Koliště 1965/13a, Brno, Černá Pole, 60200

(210) O-576532

(510) (16) dárkové poukazy, propisky, kuličková pera, pera [kancelářské potřeby], tužky, poznámkové bloky, etikety, kromě textilních; (18) batohy, tašky, klíčenky, visáčky na zavazadla; (21) termosky na nápoje, překapávače kávy, neelektrické, mlýnky na kávu, konvice na kávu, hrnky na kávu, hrnky; (24) ručníky, osušky, příkrývky; (25) pokrývky hlavy, trička, mikiny, ponožky; (26) čelenky do vlasů; (30) káva, pražená káva, směsi kávy, balíčky pražené kávy; (35) organizování prodejních trhů pro obchodní a reklamní účely, organizování akcí, výstav, prodejních trhů a přehlídek pro obchodní, propagační a reklamní účely, poskytování zákaznických informací o produktech prostřednictvím internetu, provozování online trhu pro kupující a prodejce výrobků a služeb, sestavování seznamů určených k publikování na internetu, sestavování seznamů kaváren určených k publikování na internetu, ebusines, poskytování informací prostřednictvím internetu ohledně prodeje kávy, online objednávkové služby, organizace podnikání, podnikové strategické plánování; (41) psaní blogů, pořádání přednášek, pořádání online přednášek.

(511) 16, 18, 21, 24, 25, 26, 30, 35, 41

(540)

**Káva Spojuje**

(592) Slovní

(111) **391738**

(220) 16.12.2021

(320) 16.12.2021

(442) 16.02.2022

(151) 25.05.2022

(730) **Štika Jiří, K** zastávce 58, Lštění, 257 22, CZ

(210) O-576570

(591) Barevná

(510) (9) informační technologie a audiovizuální, multimediální a fotografické přístroje, nahraný obsah (počítačové programy, data a informace); (37) aktualizace počítačového síťového a telekomunikačního hardwaru, aktualizace počítačového hardwaru, instalace a opravy počítačového hardwaru, instalace a opravy počítačů, instalace a opravy telefonů, instalace a opravy telekomunikačního hardwaru, instalace a údržba hardwaru pro počítačové sítě a přístup k internetu, instalace elektronických komunikačních sítí, instalace bezdrátového telekomunikačního vybavení a bezdrátových lokálních sítí; (38) počítačová komunikace a přístup k internetu, poskytování přístupu k obsahu, webovým stránkám a portálům, poskytování přístupu k datům nebo dokumentům uloženým elektronicky v centrálních souborech za účelem dálkových konzultací, poskytování přístupu k databázím, poskytování přístupu k databázím v počítačových sítích, poskytování přístupu k databázím na Internetu.

(511) 9, 37, 38

(540)



(593) Obrazová

(111) **391739**

(220) 17.12.2021

(320) 17.12.2021

(442) 16.02.2022

(151) 25.05.2022

(730) **ENRESS s.r.o.**, V zářezu 902/4, Praha 5, Jinonice, 15800, CZ

(740) PatentEnter s.r.o., Koliště 1965/13a, Brno, Černá Pole, 60200

(210) O-576579

(510) (40) likvidace odpadu (zpracování odpadu), recyklace a zpracování odpadů, zpracování a přeměna odpadních materiálů, zpracování odpadu pyrolyzou, zpětné získávání materiálu z odpadu, poradenství vztahující se k likvidaci odpadu, zpracování odpadních materiálů v oblasti regulace znečištění životního prostředí, informační, poradenské a konzultační služby vztahující se k recyklaci odpadu, chemická recyklace syntetických organických odpadních látek, tepelné zpracování odpadů, zejména prostřednictvím gasifikace, pyrolyzy a termolýzy odpadů, informační služby vztahující se ke zpracování odpadů; (42) laboratorní analýzy, vědecké analýzy, provádění chemických analýz, analytické laboratorní služby, výzkum a vývoj vztahující se ke zpracování odpadů.

(511) 40, 42

(540)

**ENRESS**

(592) Slovní

(111) **391740**

(220) 17.12.2021



- (320) 17.12.2021  
(442) 16.02.2022  
(151) 25.05.2022  
(730) **Czech Craft Beers, a.s.**, Kytnerova 403/5, Brno, Medlánky, 62100, CZ  
(740) Mgr. Lukáš Dlabáček, patentový zástupce, Bolzanova 461/5, Brno, Černovice, 61800  
(210) O-576580  
(510) (16) psací potřeby a razítka, bloky s volnými listy, bločky účtenek, cenové visáčky, cenovky, denní kalendáře, denní zápisníky, desky na dokumenty, diáře, dopisní papír (hotové výrobky), dárkové papírenské zboží, etikety z papíru nebo lepenky, hlavičkový dopisní papír, kartičky na dárkové balení, knihy hostů, krabice na dokumenty, krabice na papírenské zboží, lepicí natištěné etikety, lepicí papírové etikety, lepicí podložky (papírenské výrobky), materiály na pečeti, nálepky (jako kancelářské potřeby), nástěnky (kancelářské potřeby), nástěnné kalendáře, návštěvní knihy, obaly (papírnícké výrobky), obálový papír, obálky (papírnícké výrobky), označovací štítky, označovače na dokumenty, oznámení (papírenské výrobky), pamětní pečeti, papír na etikety, papír na kopírování, papír na psaní, kancelářské potřeby, papírové ozdoby na večírky, papírové pečeti, papírové složky, papírové štítky, pečetní vosk, plastové obálky, podložky na psací stůl, podnosy na třídění a počítání peněz, pohlednice, pokladní pásky, pořadače, rámečky na fotografie, fotografie, rámečky na obrázky vyrobené z lepenky, samolepky, složky na dokumenty, zápisníky a bloky, pivní tácky, papírové tácky pod pivní sklenice, plakáty, tiskoviny, katalogy, letáky, kartónové obaly, plastové obaly; (21) sklenice na pivo, džbány na pivo, džbány na pivo, žejdlíky na pivo, korbele, korbele (půllitry), lahvičky, půllitrové sklenice, stojany na lahve, umělohmotné kelímky, tácky kromě papírových a látkových, pivní tácky, jiné než papírové nebo textilní, lahve, otvíráky na lahve; (32) pivo, nealkoholické pivo, sladové pivo, ochucené pivo, pšeničné pivo, pivovarnícké výrobky, černé pivo (pivo z praženého sladu), ječmenné víno (pivo), pivo s příchutí kávy, stout (silné černé pivo), porter (silné černé pivo), světlé pivo (svrchně kvašené), piva z rukodělných pivovarů, pivo s nízkým obsahem alkoholu, root beer (nealkoholické pivo s rostlinnými výtažky), nealkoholické nápoje, přípravky k výrobě nápojů, IPA („India Pale Ale“), imitace piva, koktejly na bázi piva, ležák, nealkoholické nápoje s příchutí piva, nápoje na bázi piva, piva obohacená minerály, pivní mladina, sladina, chmelové výtažky pro použití při přípravě nápojů, chmelové výtažky pro výrobu piva, sladové sirupy do nápojů.

(511) 16, 21, 32

(540) **Lucky Bastard - more than beer**

(592) Slovní

- (111) **391741**  
(220) 17.12.2021  
(320) 17.12.2021  
(442) 16.02.2022  
(151) 25.05.2022  
(730) **Konektor, a.s.**, Klimentská 1652/36, Praha 1, Nové Město, 11000, CZ  
(210) O-576583  
(510) (16) periodické a neperiodické tiskoviny, prezentační publikace, firemní tiskoviny, plakáty, letáky, pozvánky, vývěsky z papíru, papírové vývěsní tabule a štíty, billboardy, fotografie; (35) bannerová reklama, televizní reklama, obchodní propagace, reklama a marketing, propagace, reklama v časopisech, reklamní služby, reklama na elektronických reklamních tabulích, reklama prostřednictvím mobilních telefonních sítí, styk s veřejností, reklama prostřednictvím elektronických médií a zejména internetu, propagace, reklama a marketing online webových stránek, služby zaměřené na propagaci zboží, poskytování reklamních materiálů a předmětů, inzerce, pomoc v obchodní a podnikatelské činnosti, management a administrativní služby.

(511) 16, 35

(540)

**knktr**

(593) Obrazová

- (111) **391742**  
(220) 17.12.2021  
(320) 17.12.2021  
(442) 16.02.2022  
(151) 25.05.2022  
(730) **Konektor, a.s.**, Klimentská 1652/36, Praha 1, Nové Město, 11000, CZ  
(210) O-576584  
(510) (16) periodické a neperiodické tiskoviny, prezentační publikace, firemní tiskoviny, plakáty, letáky, pozvánky, vývěsky z papíru, papírové vývěsní tabule a štíty, billboardy, fotografie; (35) bannerová reklama, televizní reklama, obchodní propagace, reklama a marketing, propagace, reklama v časopisech, reklamní služby, reklama na elektronických reklamních tabulích, reklama prostřednictvím mobilních telefonních sítí, styk s veřejností, reklama prostřednictvím elektronických médií a zejména internetu, propagace, reklama a marketing online webových stránek, služby zaměřené na propagaci zboží, poskytování reklamních materiálů a předmětů, inzerce, pomoc v obchodní a podnikatelské činnosti, management a administrativní služby.

(511) 16, 35

(540)

**knktr**

(592) Slovní

- (111) **391743**  
(220) 17.12.2021  
(320) 17.12.2021  
(442) 16.02.2022  
(151) 25.05.2022  
(730) **Digital transformation systems s.r.o.**, Rybná 716/24, Praha 1, Staré Město, 11000, CZ  
(740) Mgr. Martina Zdvihalová Ph.D., K Pazderně 2031, Benešov, 25601  
(210) O-576585  
(510) (9) software, počítačový software, aplikační software, digitální aplikace, webová aplikace, cloudová aplikace, webová aplikace pro distribuci ve stavebnictví, průmyslu a investiční výstavbě, digitální aplikace pro distribuci ve stavebnictví, průmyslu a investiční výstavbě, aplikace pro správu technických projektů, aplikační software pro automatizaci práce s daty, aplikační software pro služby digitalizace ve stavebnictví, průmyslu a investiční výstavbě, software pro zajišťování přístupu k webovým aplikacím, software pro správu informací o budovách, stavbách, stavebnictví, průmyslu a investiční výstavbě, software pro digitální cloudovou službu, software pro služby sledování a hodnocení potřeb investiční výstavby ve stavebnictví a průmyslu, software pro správu dat a souborů, software pro datové a informační systémy, software pro digitální systémy ve stavebnictví, strojírenství a průmyslu, software pro datovou bezpečnost, software pro společné datové prostředí (CDE), software pro projektový management, databázový software, software pro monitorování, kontrolu a provádění operací, systémový software, komunikační a síťový software, ovladače a zařízení pro software, software počítačových operačních systémů, obslužný, šifrovací a bezpečnostní software, software pro webové aplikace a servery, software pro systémovou podporu, počítačový a aplikační software pro služby cloud computing, počítačové databáze, stahovatelné elektronické publikace, cloudové systémy; (35) reklama, propagace, marketing, reklama, propagace a marketing on-line, služby v oblasti reklamy a propagace prodeje, distribuce vzorků výrobků, obchodní konzultační a poradenské služby, obchodní informace a rady pro spotřebitele (poradna pro spotřebitele), obchodní zprostředkovatelské služby, zajišťování obchodních transakcí a obchodních kontaktů, průzkum trhu a obchodní analýzy, analýza obchodních dat, sběr a systematizace dat z obchodní a podnikatelské činnosti, vyhledávání dat v počítačových souborech (pro třetí osoby), zpracování, systemizace a správa dat,

automatizované zpracování dat, vytváření a administrativní správa počítačových databází, řízení počítačových databází, sběr informací do počítačových databází, kompilování a systemizace informací do počítačových databází, pomoc při řízení obchodních a průmyslových podniků, pomoc v obchodní a podnikatelské činnosti, management a administrativní služby, obchodní projektový management, příprava projektových studií vztahující se k obchodním záležitostem, prezentace zboží a služeb, služby předvádění výrobků a vystavování zboží, maloobchodní služby, velkoobchodní služby, nákup, prodej, on-line nákup a on-line prodej výrobků uvedených výše ve třídě 9 tohoto seznamu, zprostředkování nákupu a prodeje výrobků uvedených výše ve třídě 9 tohoto seznamu; (38) telekomunikační služby, počítačová komunikace a přístup k internetu, zajišťování přístupu k webové aplikaci, digitální aplikaci a cloudové aplikaci, zajišťování přístupu k digitálním systémům ve stavebnictví, strojírenství a průmyslu, služby poskytování přístupu k počítačovým databázím; (41) vzdělávací a školicí služby, elektronické publikování, organizace a vedení konferencí a seminářů; (42) návrhy, instalace, údržba, opravy, aktualizace a pronájem aplikačního softwaru, digitální aplikace, webové aplikace a cloudové aplikace a digitálních systémů, digitální cloudové služby, služby sledování a hodnocení potřeb investiční výstavby ve stavebnictví a v průmyslu, technický a technologický vývoj produktů, technický a technologický vývoj softwaru, počítačového softwaru, aplikačního softwaru, digitální aplikace, webové aplikace, cloudové aplikace, digitálních systémů a digitálních cloudových služeb, správa technických projektů, návrhy, instalace, údržba, opravy, aktualizace a pronájem softwaru pro správu informací o budovách, stavebnictví, stavebnictví, průmyslu a investiční výstavbě, softwaru pro digitální cloudovou službu, softwaru pro služby sledování a hodnocení potřeb investiční výstavby ve stavebnictví a průmyslu, služby digitalizace ve stavebnictví a průmyslu, služby automatizace práce s daty, služby správy a řízení informací o budovách a stavebnictví (Building Information Management), služby správy a řízení informací ve stavebnictví (Building Information Management), služby v oblasti informačních technologií, software jako služba (SaaS), návrhy, instalace, údržba, opravy, aktualizace a pronájem softwaru, počítačového softwaru, aplikací a datových a informačních systémů, vývoj, programování a implementace softwaru, počítačového softwaru, aplikací a datových a informačních systémů, navrhování a vývoj operačního softwaru pro počítačové sítě a servery, zálohování dat, služby poskytovatele cloud hostingu, poradenství v oblasti cloudových výpočetních sítí a aplikací, navrhování a vývoj systémů pro ukládání, výstup, zpracování, zobrazování a ukládání dat, synchronizace dat, převod (konverze) dat a počítačových programů (ne fyzický), ochrana dat, služby v oblasti technické podpory počítačového softwaru, vědecké a technologické služby, inženýrské služby, vývoj aplikací k počítačovým programům, poskytování aplikačních služeb (ASP), poradenství v oblasti navrhování a vývoje počítačového softwaru, aplikačního softwaru, digitálních aplikací, webových aplikací a cloudových aplikací, služby v oblasti managementu počítačových projektů, správa projektů v oblasti informačních technologií, projektování a projektové studie, inženýrské a průmyslové projektování, zpracování projektové dokumentace, projektové studie vztahující se k softwaru.

(511) 9, 35, 38, 41, 42  
(540)



(593) Obrazová

(111) **391744**  
(220) 17.12.2021  
(320) 17.12.2021  
(442) 16.02.2022  
(151) 25.05.2022  
(730) **MV Invest Group s.r.o.**, Na rozdíl 770/30a, Praha 6, Vokovice, 16000, CZ  
(210) O-576588  
(591) Barevná

(510) (35) pomoc v obchodní a podnikatelské činnosti, management a administrativní služby, obchodní konzultační a poradenské služby, obchodní analýzy, informační služby a průzkumy trhu, pomoc, poradenské služby a konzultace týkající se analýz obchodní činnosti, informace a konzultace v oblasti zahraničního obchodu, konzultace v oblasti segmentace trhu, konzultace vztahující se k optimalizaci vyhledávačů, zprostředkování smluv pro třetí osoby, zprostředkování obchodů pro třetí strany, zprostředkování obchodních a komerčních kontaktů, zprostředkování smluv týkajících se nákupu a prodeje zboží, zprostředkování dohod týkajících se prodeje a nákupu zboží, zprostředkování a uzavírání obchodních transakcí pro třetí osoby, poradenské služby v oblasti zprostředkování zboží a služeb, zprostředkování smluv pro třetí osoby v oblasti prodeje zboží, outsourcingové služby ke zprostředkování nákupu výrobků pro třetí strany; (38) poskytování přístupu k obsahu, webovým stránkám a portálům; (42) vývoj softwaru, programování a implementace softwaru, konzultace v oblasti navrhování softwaru, konzultace v oblasti navrhování webových stránek, odborné konzultace vztahující se k počítačovému softwaru.

(511) 35, 38, 42  
(540)



(593) Obrazová

(111) **391745**  
(220) 17.12.2021  
(320) 17.12.2021  
(442) 16.02.2022  
(151) 25.05.2022  
(730) **CCF s.r.o.**, Santražiny 575, Zlín, 76001, CZ  
(740) JUDr. Radka Pišťková Záhorcová, Jiřího z Poděbrad 592, Uherské Hradiště, 68601  
(210) O-576589  
(510) (3) kosmetické přípravky, parfumerie, přípravky pro osobní hygienu, vonné oleje a aromatické výtažky, neléčivé kosmetické a toaletní přípravky, éterické oleje; (5) potravní doplňky a dietetické přípravky; (29) želé, džemy, kompoty, ovocné a zeleninové pomazánky, jedlé oleje a tuky, mléčné výrobky a jejich náhražky; (30) soli, chuťové přísady, ochucovačla a koření; (31) zemědělské a vodní plodiny, zahradnické a lesní produkty; (32) přípravky pro výrobu nápojů.  
(511) 3, 5, 29, 30, 31, 32  
(540)



(593) Obrazová

(111) **391746**  
(220) 20.12.2021  
(320) 20.12.2021

- (442) 16.02.2022  
(151) 25.05.2022  
(730) **Solvent ČR s.r.o.**, Poděbradská 1162, Šestajovice, 25092, CZ  
(740) JUDr. Aleš Zábrš, advokát, Na Beránce 57/2, Praha 6, Dejvice, 16000  
(210) O-576615

(510) (3) nemedikamentozní přípravky pro péči o zvířata, kosmetické přípravky pro zvířata; (5) veterinární přípravky a léčiva pro zvířata, vitamínové přípravky pro zvířata, léčivé šampony a saponáty, prostředky proti parazitům, léčivé přísady do krmiv, hárací kalhotky pro psy (hygienické kalhotky); (16) tiskoviny všeho druhu, týkající se domácích zvířat, papírové sáčky na psí exkrementy, papírové krabice a přepravky na drobná zvířata, plastové sáčky na psí exkrementy; (18) nekovové obojky pro zvířata, vodítka pro zvířata, postroje, kšíry a řemeny, náhubky, oblečky pro domácí zvířata, pokrývky pro zvířata, chrániče tlapek pro psy; (21) hygienické mísy a nádoby na vylučování pro domácí zvířata, klece pro domácí zvířata, jídelní misky a napajedla pro zvířata, krmítka pro domácí zvířata, kartáče na srst; (27) sací podložky z kompozitních materiálů pod zvířata; (28) hračky a kousací hračky pro domácí zvířata, gumové míčky, činky, aporty a přetahovadla; (31) živá zvířata, krmiva, krmné směsi, granule a pamlsky všeho druhu pro domácí zvířata, trávící pasty pro zvířata, steliva pro domácí zvířata, celulóza k použití jako podestýlka pod zvířata, konzervy s pokrmu živočišného původu pro domácí zvířata, mléka, masa a sušená mléka a masa pro domácí zvířata; (35) maloobchodní služby a velkoobchodní služby se zvířaty, krmivky pro zvířata a s výrobky a přípravky pro chov zvířat.

(511) 3, 5, 16, 18, 21, 27, 28, 31, 35

(540)



(593) Obrazová

- (111) **391747**  
(220) 21.12.2021  
(320) 21.12.2021  
(442) 16.02.2022  
(151) 25.05.2022  
(730) **Město Kolín**, Karlovo náměstí 78, Kolín, Kolín I, 28002, CZ  
(210) O-576634  
(591) Barevná

(510) (16) papír a lepenka, tiskárenské výrobky, potřeby pro vazbu knih, fotografie, papírnické zboží a kancelářské potřeby s výjimkou nábytku, lepidla pro kancelářské potřeby nebo pro domácnost, potřeby pro rýsování a kreslení a potřeby pro umělce, malířské štetce, instruktážní a výukové materiály, plastové archy, fólie a sáčky pro balení a obaly, tiskařské typy, štočky; (35) reklama, propagace, řízení, organizace a administrativa obchodní činnosti, kancelářské práce; (41) vzdělávání, školení, zábava, sportovní a kulturní činnost; (43) služby zajišťující stravování a nápoje, dočasné ubytování.

(511) 16, 35, 41, 43

(540)



(593) Obrazová

- (111) **391748**  
(220) 21.12.2021  
(320) 21.12.2021  
(442) 16.02.2022  
(151) 25.05.2022  
(730) **Prague City Vysoká Škola s.r.o.**, Kolbenova 923/34a, Praha 9, Vysočany, 19000, CZ  
(740) JUDr. Petr Bříza LL.M., Ph.D., advokát, Klimentská 1216/46, Praha 1, Nové Město, 11000  
(210) O-576635  
(510) (16) vzdělávací publikace, tiskopisy, časopisy, grafické umělecké publikace, učební pomůcky [s výjimkou zařízení]; (41) vzdělávací kurzy, vzdělávací semináře, vzdělávací služby, vzdělávací informace, služby vzdělávací akademie, vydávání vzdělávacích materiálů, organizování a řízení vzdělávacích seminářů, organizování učebních programů, vyučování, školní vzdělávání, poradenství v oblasti vzdělání, internátní školy, školení, dálkové kurzy, dálkové vzdělávání, akademie (vzdělávání), služby filmového studia, služby grafické úpravy, nikoliv k reklamním účelům, výroba filmů, s výjimkou reklamních, výuka, zkoušení (pedagogická činnost); (42) vědecké poradenství a konzultace, expertizy, vědecký výzkum a vývoj, vývoj softwaru, grafické návrhy propagačních materiálů, styling [průmyslový design], umělecký design.

(511) 16, 41, 42

(540)



(593) Obrazová

- (111) **391749**  
(220) 21.12.2021  
(320) 21.12.2021  
(442) 16.02.2022  
(151) 25.05.2022  
(730) **Matějů Luboš**, č. p. 127, Krahulčí, 58856, CZ  
(210) O-576637  
(510) (8) kapesní nože, nástroje na ostření, nože na zeleninu, nože, nožířské výrobky, očílky, řezné nástroje (ruční), sekáčky (ruční nástroje), sekáčky, sekery, smirkové brusné kotouče; (21) kartáče, kuchyňské potřeby; (25) obuv, oděvy, rukavice (oděvy), rukávniky (oděvy), vesty, zástěry (oděvy); (30) koření; (35) internetový obchod s výrobky výše uvedenými ve třídách 8, 21, 25, 30.  
(511) 8, 21, 25, 30, 35

(540) **S námi to má říz!**

(592) Slovní

(111) **391750**

(220) 21.12.2021

(320) 21.12.2021

(442) 16.02.2022

(151) 25.05.2022

(730) **CE-PA, spol. s r.o.**, Trojická 1907/10, Praha 2, Nové Město, 12800, CZ

(210) O-576641

(591) Barevná

(510) (41) vzdělávání dospělých, služby vzdělávání dospělých v oblasti práva, služby vzdělávání dospělých v oblasti managementu, služby vzdělávání dospělých v oblasti obchodu, služby vzdělávání dospělých v oblasti financí, služby vzdělávání dospělých v oblasti bankovníctví.

(511) 41

(540)



(593) Obrazová

(111) **391751**

(220) 21.12.2021

(320) 21.12.2021

(442) 16.02.2022

(151) 25.05.2022

(730) **Brabcová Ivana**, Jičínská 362/8, Liberec, Liberec VIII-Dolní Hanychov, 46008, CZ

(210) O-576642

(510) (24) prostěradla, povlečení; (25) oděvy, pokrývky hlavy.

(511) 24, 25

(540)

**KASI**

(592) Slovní

(111) **391752**

(220) 21.12.2021

(320) 21.12.2021

(442) 16.02.2022

(151) 25.05.2022

(730) **SnowlyCode, s.r.o.**, Kateřinská 107/5, Olomouc, 77900, CZ

(740) Mgr. Kateřina Sedláčková, Ostrovní 126/30, Praha 1, Nové Město, 11000

(210) O-576645

(510) (9) počítačový software; (35) reklamní, marketingové a propagační služby, pomoc v obchodní a podnikatelské činnosti, management a administrativní služby; (38) poskytování uživatelského přístupu ke globální počítačové síti, streaming dat, přenos digitálních souborů, telekonferenční a videokonferenční služby; (42) navrhování a vývoj počítačového hardwaru a softwaru, služby v oblasti informačních technologií, správa serverů, cloud computing.

(511) 9, 35, 38, 42

(540)

**SnowlyCode**

(592) Slovní

(111) **391753**

(220) 21.12.2021

(320) 21.12.2021

(442) 16.02.2022

(151) 25.05.2022

(730) **Okruhář, s.r.o.**, Ostrovačická 935/63, Brno, Žebětín, 64100, CZ

(740) Mgr. Martin Strnad, Jana Babáka 2733/11, Brno, Královo Pole, 61200

(210) O-576647

(510) (18) brašny přes rameno, brašny pro volný čas, tašky, sportovní tašky; (21) šálky, hrnky, hrnky na kávu, nádobí, kuchyňské náčiní a nádoby; (22) pytle a vaky na balení, uskladnění a přepravu; (25) oděvy, pokrývky hlavy, čepice, trička, trička s potiskem, mikiny, mikiny s kapucí, body [oděvy], tílka, sportovní tílka, nákrčníky, košile, šaty, motocyklové kombinézy, motocyklové bundy, motocyklistické boty, nepromokavé obleky pro motocyklisty, oděvy pro motocyklisty z kůže, šátky, šály, funkční spodní prádlo, rukavice, sportovní pokrývky hlavy (jiné než helmy), kukly; (30) káva, čaj, kakao a jejich náhražky; (41) organizace sportovních akcí, zábavní služby poskytované na motoristickém závodním okruhu, organizování motocyklových závodů, organizování motocyklových rallye, výuka jízdy na motocyklu, výcvik jízdy na motocyklu, výcvik řidičů motorových vozidel pro pokročilé, organizování soutěží týkajících se motorových vozidel, poskytování výuky řízení motorových vozidel, pořádání [organizace] kulturních aktivit.

(511) 18, 21, 22, 25, 30, 41

(540)



(593) Obrazová

(111) **391754**

(220) 21.12.2021

(320) 21.12.2021

(442) 16.02.2022

(151) 25.05.2022

(730) **Okruhář, s.r.o.**, Ostrovačická 935/63, Brno, Žebětín, 64100, CZ

(740) Mgr. Martin Strnad, Jana Babáka 2733/11, Brno, Královo Pole, 61200

(210) O-576648

(591) Barevná

(510) (18) brašny přes rameno, brašny pro volný čas, tašky, sportovní tašky; (21) šálky, hrnky, hrnky na kávu, nádobí, kuchyňské náčiní a nádoby; (22) pytle a vaky na balení, uskladnění a přepravu; (25) oděvy, pokrývky hlavy, čepice, trička, trička s potiskem, mikiny, mikiny s kapucí, body [oděvy], tílka, sportovní tílka, nákrčníky, košile, šaty, motocyklové kombinézy, motocyklové bundy, motocyklistické boty, nepromokavé obleky pro motocyklisty, oděvy pro motocyklisty z kůže, šátky, šály, funkční spodní prádlo, rukavice, sportovní pokrývky hlavy (jiné než helmy), kukly; (30) káva, čaj, kakao a jejich náhražky; (41) organizace sportovních akcí, zábavní služby poskytované na motoristickém závodním okruhu, organizování motocyklových závodů, organizování motocyklových rallye, výuka jízdy na motocyklu, výcvik jízdy na motocyklu, výcvik řidičů motorových vozidel pro pokročilé, organizování soutěží týkajících se motorových vozidel, poskytování výuky řízení motorových vozidel, pořádání [organizace] kulturních aktivit.

(511) 18, 21, 22, 25, 30, 41

(540)



(593) Obrazová

(111) **391755**

(220) 21.12.2021

(320) 21.12.2021

(442) 16.02.2022

(151) 25.05.2022

(730) **PALMA a.s.**, Račianska 66, Bratislava 83604, SK

(740) JUDr. Aleš Zábrš, advokát, Na Beránce 57/2, Praha 6, Dejvice, 16000

(210) O-576650

(510) (3) éterické oleje, přípravky na čištění zubů, kosmetické přípravky pro čištění a pro péči o tělo, kosmetické přípravky pro čištění pleti, kosmetické přípravky pro čištění a pro péči o pokožku, vlasy a rty, šampóny a vlasové vody, krémy, mýdla, přípravky do koupelí, sprchovací gely a sprchovací oleje, kosmetické přípravky pro péči o nohy a chodidla, dětské kosmetické přípravky, dětská mýdla, šampóny pro děti, pudry pro děti, krémy pro děti, kosmetické přípravky pro děti do koupelí, dětské pěny do koupelí, dětské pleťové krémy, dětské oleje, ubrousky impregnované kosmetickými oleji a pleťovými vodami, ubrousky napuštěné pleťovými vodami, kosmetické tampóny, vata pro kosmetické účely, vatové tyčinky pro kosmetické účely, kosmetické krémy, vyjma krémů na opalování a po opalování; (29) jedlé oleje a tuky; (30) majonézy, kečupy, omáčky, chuťové přísady, příchutě vyjma éterických olejů, hořčice.

(511) 3, 29, 30

(540)

**PALMA**

(592) Slovní

(111) **391756**

(220) 21.12.2021

(320) 21.12.2021

(442) 16.02.2022

(151) 25.05.2022

(730) **Nekvapil Václav**, Limuzská 1012/6, Praha 10, Strašnice, 10000, CZ

(210) O-576652

(510) (35) konzultační a poradenské služby a pomoc v oblasti reklamní, marketingové a propagační činnosti, propagace, marketing, vyhledávání sponzorů, merchandising, propagace výrobků prostřednictvím influencerů, propagace zboží a služeb prostřednictvím sponzorování, propagace zboží a služeb pro třetí osoby prostřednictvím internetu, propagace návrhů druhých prostřednictvím poskytování on-line portfolií přes webovou stránku, propagace zboží a služeb třetích osob prostřednictvím počítačových a komunikačních sítí, propagace výrobků a služeb jiných subjektů prostřednictvím reklamy na internetových stránkách, poskytování komerčních informací, poskytování informací o komerčních podnicích a komerčních informacích prostřednictvím globální počítačové sítě, vydávání reklamní literatury, vydávání reklamních textů, vydávání reklamních materiálů online; (38) přenos webcastů, streaming dat, streaming zvukového materiálu na internetu, streaming video materiálu na internetu, video, audio a televizní streaming, streaming audio a video materiálů na internetu, streaming zvukového, vizuálního a audiovizuálního materiálu prostřednictvím globální počítačové sítě, přenos datových, audio, video a multimediálních souborů, včetně souborů ke stažení a souborů streamovaných přes globální počítačovou síť; (41) vydávání novin, vydávání dokumentů, vydávání plakátů, vydávání písní, vydávání textů, vydávání recenzí, vydávání prospektů, vydávání časopisů, vydávání periodik, knihy (vydávání knih), vydávání informačních dokumentů, multimediální vydávání magazínů, multimediální vydávání novin, vydávání knih a recenzí, služby vydávání elektronických textů, služby vydavatelství (včetně vydávání elektronických publikací), vydávání webových časopisů.

(511) 35, 38, 41

(540)

**topvip.cz**

(592) Slovní

(111) **391757**

(220) 22.12.2021

(320) 22.12.2021

(442) 16.02.2022

(151) 25.05.2022

(730) **Švamberk.com, SE**, Krasická 333/61, Prostějov, Krasice, 79601, CZ

(740) Dobroslav Musil a partneři s.r.o., Zábřdovická 917/11b, Brno, Zábřdovice, 61500

(210) O-576664

(510) (36) finanční poradenství, dotační poradenství, služby realitní kanceláře, nemovitostní (realitní) konzultační služby, poskytování realitních informací vztahujících se k nemovitostem a pozemkům; (37) developerské služby (stavebnictví); (41) školení, vzdělávání.

(511) 36, 37, 41

(540)

**Monoceros**

(592) Slovní

(111) **391758**

(220) 27.12.2021

(320) 27.12.2021

(442) 16.02.2022

(151) 25.05.2022

(730) **Gebauer Ludvík**, Blahoslavova 925/6, Poděbrady, Poděbrady III, 29001, CZ

(210) O-576700

(510) (32) piva všeho druhu, včetně nealkoholických piv a nápojů s příměsí piva, minerální a syčené vody a jiné nealkoholické nápoje, ovocné nápoje a ovocné šťávy, sirupy a jiné přípravky pro přípravu nápojů; (35) reklama, propagace a inzerece prostřednictvím všech druhů médií, marketing, zprostředkovatelská činnost v oblasti obchodu s reklamními materiály všeho druhu, a to s výrobky ze skla, porcelánu a majoliky, s textilními výrobky jako jsou trička, mikiny, zástěry, čepice, ubrusy, s papírenským zbožím, tácky, papírovými kelímky a kelímky z umělých hmot, etiketami, kalendáři, tiskovinami, publikacemi, časopisy a knihami, s pivem a nealkoholickými nápoji; (43) služby zajišťující stravování a nápoje, provozování hostinských a restauračních činností a zařízení, restaurace, bary, kavárny, vinárny, služby zajišťující dočasné ubytování v hotelu, penzionu a podobném zařízení v rámci této třídy.

(511) 32, 35, 43

(540)

**Turbo Pivo**

(592) Slovní

(111) **391759**

(220) 27.12.2021

(320) 27.12.2021

(442) 16.02.2022

(151) 25.05.2022

(730) **BEVELAND, S.A.**, C/ Pladevall, 13-17857, (Beguda- Sant Joan De Les Fonts); Girona, ES

(740) **KOREJZOVA LEGAL v.o.s.**, JUDr. Petra Sauvage de Brantes advokátka, Korunní 810/104, Praha 10, Vinohrady, 10100

(210) O-576706

(510) (33) rum.

(511) 33

(540)

**C. BUCANERO**

(592) Slovní

(111) **391760**

(220) 27.12.2021

(320) 27.12.2021

(442) 16.02.2022

(151) 25.05.2022

(730) **Shampoo & Wax s.r.o.**, Příční 844/19a, Brno, Zábřdovice, 60200, CZ

(740) Advokátní kancelář Pernica, Mgr. Jan Pernica, advokát, Hybešova 726/42, Brno, Staré Brno, 60200

(210) O-576710  
(510) (3) lešticí prostředky, čisticí prostředky v prášku, čisticí prostředky, tekuté čisticí prostředky, prostředky na mytí, pěnové čisticí prostředky, čisticí prostředky na kovy, prostředky na odstraňování skvrn, čisticí prostředky pro vozidla, ubrousky obsahující čisticí prostředky, prostředky na čištění skla vozidel, ochranné prostředky na kůži (leštidla), konzervační (ochranné) prostředky na kůži, přípravky na leštění, lešticí vosky, čisticí přípravky používané na vozidla, přípravky na čištění skla, vůně do automobilů; (7) stroje na leštění; (21) utěrky na leštění, tkaniny na leštění, náčiní na čištění skla; (37) impregnace motorových vozidel proti rzi, renovace vozidel, leštění vozidel, leštění automobilů, leštění (čištění), dezinfekce; (40) vodězdorná impregnace látek, impregnace (nepromokavá úprava) textilií nebo kožešin, leštění povrchů na zakázku.

(511) 3, 7, 21, 37, 40

(540)

**vlesku.cz**

(592) Slovní

(111) **391761**

(220) 29.12.2021

(320) 29.12.2021

(442) 16.02.2022

(511) 25.05.2022

(730) **Pecháček Vítek**, Brunclíkova 1719/25, Praha 6, Břevnov, 16200, CZ

(210) O-576730

(510) (17) paropropustná pojistná podstřešní fólie, parotěsná zábrana z polyetylénu, hydroizolační fólie, všechny výše uvedené výrobky v této třídě s výjimkou izolačních materiálů pro systémy a zařízení pro vytápění, větrání a úpravu vzduchu.

(511) 17

(540)

**PAROFOL**

(592) Slovní

(111) **391762**

(220) 29.12.2021

(320) 29.12.2021

(442) 16.02.2022

(511) 25.05.2022

(730) **Charles University Innovations Prague a.s.**, Ovocný trh 560/5, Praha 1, Staré Město, 11000, CZ

(210) O-576734

(510) (35) administrativní služby, aktualizace a údržba dat v počítačových databázích, aktualizace a údržba údajů v rejstřících, aktualizace reklamních materiálů, analýza nákladů a cen, grafická úprava pro reklamní účely, marketing, marketing v rámci softwarového publikování, návrh reklamních materiálů, obchodní informace, obchodní průzkum, obchodní správa licencí k výrobkům a službám jiných osob, obchodní zprostředkovatelské služby, podpora prodeje jiných osob, pomoc při řízení obchodní činnosti, pomoc pro řízení obchodních či průmyslových podniků, poradenské služby pro obchodní vedení, poradenství v oblasti komunikačních strategií při styku s veřejností, poradenství v oblasti řízení a organizace podniku, poradenství v oblasti řízení obchodní činnosti, poskytování obchodních informací a rady pro spotřebitele ve výběru produktů a služeb, profesionální obchodní poradenství, propagace, průzkum trhu, předvádění zboží, psaní reklamních textů, psaní scénářů pro reklamní účely, reklama, sběr údajů do počítačových databází, sestavování katalogů informací pro obchodní či reklamní účely, sestavování statistiky, sjednávání a uzavírání obchodních transakcí pro třetí strany, sjednávání obchodních smluv pro jiné osoby, služby v oblasti firemní komunikace, služby registrace darů, styk s veřejností, vyhledávání sponzorů, zprostředkování obchodních informací, zprostředkování propagace, zprostředkování reklamy, zprostředkování obchodů v oblasti propojení možných soukromých investorů s podnikateli, kteří potřebují financování; (41) informace o vzdělávání, koučing (školení), obrazové zpravodajství, pořádání a vedení seminářů, pořádání a vedení workshopů (školení), výuka, vzdělávací služby; (42) poradenství v oblasti informačních technologií, provádění průzkumu, průmyslový design, služby vědecké laboratoře, technologický výzkum, testování materiálů, vědecký a technologický výzkum týkající se mapování patentů, vědecký výzkum, výzkum a vývoj nových výrobků pro jiné osoby; (45) poradenství v oblasti duševního vlastnictví, poskytování licencí k duševnímu vlastnictví, poskytování licencí k počítačovému softwaru (právní služby), právní poradenství týkající se mapování patentů, právní průzkum, právní služby v oblasti sjednávání smluv pro jiné osoby, právní správa licencí, příprava právních dokumentů, sledování práv k duševnímu vlastnictví za účelem právního poradenství, správa autorských práv.

právních dokumentů, sledování práv k duševnímu vlastnictví za účelem právního poradenství, správa autorských práv.

(511) 35, 41, 42, 45

(540)

**CUIP**

(592) Slovní

(111) **391763**

(220) 29.12.2021

(320) 29.12.2021

(442) 16.02.2022

(511) 25.05.2022

(730) **Charles University Innovations Prague a.s.**, Ovocný trh 560/5, Praha 1, Staré Město, 11000, CZ

(210) O-576735

(510) (35) administrativní služby, aktualizace a údržba dat v počítačových databázích, aktualizace a údržba údajů v rejstřících, aktualizace reklamních materiálů, analýza nákladů a cen, grafická úprava pro reklamní účely, marketing, marketing v rámci softwarového publikování, návrh reklamních materiálů, obchodní informace, obchodní průzkum, obchodní správa licencí k výrobkům a službám jiných osob, obchodní zprostředkovatelské služby, podpora prodeje jiných osob, pomoc při řízení obchodní činnosti, pomoc pro řízení obchodních či průmyslových podniků, poradenské služby pro obchodní vedení, poradenství v oblasti komunikačních strategií při styku s veřejností, poradenství v oblasti řízení a organizace podniku, poradenství v oblasti řízení obchodní činnosti, poskytování obchodních informací a rady pro spotřebitele ve výběru produktů a služeb, profesionální obchodní poradenství, propagace, průzkum trhu, předvádění zboží, psaní reklamních textů, psaní scénářů pro reklamní účely, reklama, sběr údajů do počítačových databází, sestavování katalogů informací pro obchodní či reklamní účely, sestavování statistiky, sjednávání a uzavírání obchodních transakcí pro třetí strany, sjednávání obchodních smluv pro jiné osoby, služby v oblasti firemní komunikace, služby registrace darů, styk s veřejností, vyhledávání sponzorů, zprostředkování obchodních informací, zprostředkování propagace, zprostředkování reklamy, zprostředkování obchodů v oblasti propojení možných soukromých investorů s podnikateli, kteří potřebují financování; (41) informace o vzdělávání, koučing (školení), obrazové zpravodajství, pořádání a vedení seminářů, pořádání a vedení workshopů (školení), výuka, vzdělávací služby; (42) poradenství v oblasti informačních technologií, provádění průzkumu, průmyslový design, služby vědecké laboratoře, technologický výzkum, testování materiálů, vědecký a technologický výzkum týkající se mapování patentů, vědecký výzkum, výzkum a vývoj nových výrobků pro jiné osoby; (45) poradenství v oblasti duševního vlastnictví, poskytování licencí k duševnímu vlastnictví, poskytování licencí k počítačovému softwaru (právní služby), právní poradenství týkající se mapování patentů, právní průzkum, právní služby v oblasti sjednávání smluv pro jiné osoby, právní správa licencí, příprava právních dokumentů, sledování práv k duševnímu vlastnictví za účelem právního poradenství, správa autorských práv.

(511) 35, 41, 42, 45

(540)



(593) Obrazová

(111) **391764**

(220) 29.12.2021

(320) 29.12.2021

(442) 16.02.2022

(511) 25.05.2022

(730) **Charles University Innovations Prague a.s.**, Ovocný trh 560/5, Praha 1, Staré Město, 11000, CZ

(210) O-576736

(591) Barevná

(510) (35) administrativní služby, aktualizace a údržba dat v počítačových databázích, aktualizace a údržba údajů v rejstřících, aktualizace reklamních

materiálů, analýza nákladů a cen, grafická úprava pro reklamní účely, marketing, marketing v rámci softwarového publikování, návrh reklamních materiálů, obchodní informace, obchodní průzkum, obchodní správa licencí k výrobkům a službám jiných osob, obchodní zprostředkovatelské služby, podpora prodeje jiných osob, pomoc při řízení obchodní činnosti, pomoc pro řízení obchodních či průmyslových podniků, poradenské služby pro obchodní vedení, poradenství v oblasti komunikačních strategií při styku s veřejností, poradenství v oblasti řízení a organizace podniku, poradenství v oblasti řízení obchodní činnosti, poskytování obchodních informací a rady pro spotřebitele ve výběru produktů a služeb, profesionální obchodní poradenství, propagace, průzkum trhu, předvádění zboží, psaní reklamních textů, psaní scénářů pro reklamní účely, reklama, sběr údajů do počítačových databází, sestavování katalogů informací pro obchodní či reklamní účely, sestavování statistiky, sjednávání a uzavírání obchodních transakcí pro třetí strany, sjednávání obchodních smluv pro jiné osoby, služby v oblasti firemní komunikace, služby registrace darů, styk s veřejností, vyhledávání sponzorů, zprostředkování obchodních informací, zprostředkování propagace, zprostředkování reklamy, zprostředkování obchodů v oblasti propojení možných soukromých investorů s podnikateli, kteří potřebují financování; (41) informace o vzdělávání, koučing (školení), obrazové zpravodajství, pořádání a vedení seminářů, pořádání a vedení workshopů (školení), výuka, vzdělávací služby; (42) poradenství v oblasti informačních technologií, provádění průzkumu, průmyslový design, služby vědecké laboratoře, technologický výzkum, testování materiálů, vědecký a technologický výzkum týkající se mapování patentů, vědecký výzkum, výzkum a vývoj nových výrobků pro jiné osoby; (45) poradenství v oblasti duševního vlastnictví, poskytování licencí k duševnímu vlastnictví, poskytování licencí k počítačovému softwaru (právní služby), právní poradenství týkající se mapování patentů, právní průzkum, právní služby v oblasti sjednávání smluv pro jiné osoby, právní správa licencí, příprava právních dokumentů, sledování práv k duševnímu vlastnictví za účelem právního poradenství, správa autorských práv.

(511) 35, 41, 42, 45  
(540)



(593) Obrazová

(111) **391765**  
(220) 31.12.2021  
(320) 31.12.2021  
(442) 16.02.2022  
(151) 25.05.2022  
(730) **GP spol. s r.o.**, Rubešova 583/2, Praha 2, Vinohrady, 12000, CZ  
(210) O-576747  
(510) (9) trasírky, výtyčky, nivelační tyče, nivelační nástroje a přístroje, podložky pro geodetické účely, geodetické přístroje a nástroje, nivelační tyče (pro zeměměřiče); (35) online objednávkové služby, poskytování obchodních informací online, propagace, reklama a marketing online webových stránek, zadávání zakázek na nákup a prodej výrobků a služeb, zajišťování smluv na nákup a prodej zboží a služeb pro druhé, outsourcingové služby týkající se obchodní činnosti, zprostředkování obchodů s výše uvedenými výrobky ve tř. 9, zprostředkování dovozu a vývozu, zprostředkování obchodních služeb, zprostředkování uvádění výrobků na trh, zprostředkování dohod týkajících se prodeje a nákupu zboží, propagace; (37) zámečnictví (opravy), opravy nebo údržba optických strojů a zařízení, opravy a údržba laserových měřicích přístrojů, opravy nebo údržba elektronických strojů a přístrojů, servis výrobních strojů a přístrojů; (40) 3D tisk; (42) kalibrace přístrojů, kalibrace (měření), zeměměřičství, geodzie, topografické zeměměřičství.  
(511) 9, 35, 37, 40, 42

(540)



(593) Obrazová

(111) **391766**  
(220) 03.01.2022  
(320) 03.01.2022  
(442) 16.02.2022  
(151) 25.05.2022  
(730) **B-care s.r.o.**, Jindřišská 939/20, Praha 1, Nové Město, 11000, CZ  
(210) O-576778  
(510) (43) poskytování jídla a nápojů; (44) služby zdravotní péče, služby péče o hygienu a krásu.  
(511) 43, 44  
(540)

# Spell

(593) Obrazová

(111) **391767**  
(220) 05.01.2022  
(320) 05.01.2022  
(442) 16.02.2022  
(151) 25.05.2022  
(730) **Český taneční svaz, z. s.**, Marie Cibulkové 788/1c, Praha 4, Nusle, 14000, CZ  
(210) O-576830  
(510) (35) fakturace, vylepování plakátů, rozšiřování reklamních materiálů zákazníkům (letáky, prospekty, tisky, vzorky); (41) vzdělávání, školení, zábava, sportovní a kulturní činnosti, pořádání sportovních soutěží, pořádání a vedení sportovních akcí, pořádání plesů, pořádání a vedení seminářů, cvičení (praktické -), elektronické publikování (DTP), fotografování, koučink (školení), měření času při sportovních disciplínách, nahrávání videopásek, organizace a pořádání koncertů, organizace a vedení seminářů, organizování a vedení konferencí, organizování plesů, organizování představení (manažerské služby), organizování soutěží (vzdělávacích nebo zábavných), organizování sportovních soutěží, plánování a organizování večírků, praktický výcvik, prázdninové tábory

(služby poskytované -) (zábava), profesní rekvalifikace, psaní scénářů, školení (pořádání a řízení), výcvik (instruktážní), živé vystoupení (organizování).

(511) 35, 41

(540)

**FTM**

(592) Slovní

(111) **391768**

(220) 09.01.2022

(320) 09.01.2022

(442) 16.02.2022

(151) 25.05.2022

(730) **Chlumská Regina Mgr.**, Kubelíkova 1189/29, Praha 3, Žižkov, 13000, CZ

(210) O-576860

(510) (9) brýle (optika), dioptrické brýle, sluneční brýle, sluneční brýle s dioptriemi, plavecké brýle na předpis, brýle pro potápěče, ochranné brýle pro sportovní účely, hranoly (optika), korekční čočky (optika), kontaktní čočky, zvětšovací skla (optika), oční optika na předpis, brýlové řetízky, pouzdra na brýle, sáčky na brýle, clony na brýle, elektronické publikace ke stažení; (16) tiskoviny všeho druhu zařazené do této třídy, noviny, časopisy, periodika, knihy, katalogy, plakáty, fotografie, kalendáře, samolepky, propagační tiskoviny; (35) merchandising, reklamní, marketingové a propagační činnosti, maloobchodní činnost s optikou a optometrií, elektronický obchod (e-shop) a zprostředkování obchodu prostřednictvím komunikačních sítí (internet) s optikou a optometrií, služby předvádění výrobků a vystavování zboží, zpracování textů, psaní reklamních textů; (41) nakladatelská a vydavatelská činnost, tvorba a šíření audiovizuálních záznamů, výchovná, školící a výstavní činnost spadající do této třídy, zprostředkovatelská činnost v uvedených oblastech třídy 41; (44) služby oční optiky, služby v oblasti optometrie, měření zraku (optika), testy zraku, zprostředkovatelská a poradenská činnost v uvedených oblastech třídy 44.

(511) 9, 16, 35, 41, 44

(540)



(593) Obrazová

(111) **391769**

(220) 10.01.2022

(320) 10.01.2022

(442) 16.02.2022

(151) 25.05.2022

(730) **ABEL-Computer s.r.o.**, Oblouková 2831/1, Opava, Předměstí, 74601, CZ

(740) Patentová a známková kancelář, Ing. Jaromír Příkryl, Včelín 1161, Hulín, 76824

(210) O-576862

(510) (2) inkoustové kazety (naplněné do tiskáren), inkousty do kopírek, kazety naplněné tonerem, kazety plněné tonerem do počítačových tiskáren, toner, toner do kopírek, toner v kazetách, toner v kazetách k použití do počítačových tiskařských zařízení, tonerové kazety k použití s počítačem, tonerové náplně do laserových tiskáren, tonerové náplně do inkoustových tiskáren (plně), tonerové náplně do laserových tiskáren (plně), tonerové náplně do tiskáren a kopírovacích přístrojů, tonerové náplně pro jehličkové tiskárny, tonery do kopírovacích strojů a zařízení; (9) kancelářská, výpočetní, reprografická a telekomunikační technika všeho druhu, včetně doplňků a příslušenství spadající do této třídy, informační systémy pro přenos dat (software), vybavení pro zpracování informací pro počítače, přístroje pro záznam, přenos a reprodukci zvuku nebo obrazu, software,

přístroje pro záznam a reprodukci mluveného slova, zapisovací pokladny, kancelářské děrovací stroje na děrné štítky, hasící přístroje; (37) instalace, servis a opravy kancelářské, výpočetní, reprografické a telekomunikační techniky; (40) renovace a recyklace kazet všeho druhu, zejména pro tiskárny, kopírky, faxy a psací stroje.

(511) 2, 9, 37, 40

(540)



(593) Obrazová

(111) **391770**

(220) 10.01.2022

(320) 10.01.2022

(442) 16.02.2022

(151) 25.05.2022

(730) **ABEL-Computer s.r.o.**, Oblouková 2831/1, Opava, Předměstí, 74601, CZ

(740) Patentová a známková kancelář, Ing. Jaromír Příkryl, Včelín 1161, Hulín, 76824

(210) O-576863

(591) Barevná

(510) (2) inkoustové kazety (naplněné do tiskáren), inkousty do kopírek, kazety naplněné tonerem, kazety plněné tonerem do počítačových tiskáren, toner, toner do kopírek, toner v kazetách, toner v kazetách k použití do počítačových tiskařských zařízení, tonerové kazety k použití s počítačem, tonerové náplně do laserových tiskáren, tonerové náplně do inkoustových tiskáren (plně), tonerové náplně do laserových tiskáren (plně), tonerové náplně do tiskáren a kopírovacích přístrojů, tonerové náplně pro jehličkové tiskárny, tonery do kopírovacích strojů a zařízení; (9) kancelářská, výpočetní, reprografická a telekomunikační technika všeho druhu, včetně doplňků a příslušenství spadající do této třídy, informační systémy pro přenos dat (software), vybavení pro zpracování informací pro počítače, přístroje pro záznam, přenos a reprodukci zvuku nebo obrazu, software, přístroje pro záznam a reprodukci mluveného slova, zapisovací pokladny, kancelářské děrovací stroje na děrné štítky, hasící přístroje; (37) instalace, servis a opravy kancelářské, výpočetní, reprografické a telekomunikační techniky; (40) renovace a recyklace kazet všeho druhu, zejména pro tiskárny, kopírky, faxy a psací stroje.

(511) 2, 9, 37, 40

(540)



(593) Obrazová

(111) **391771**

(220) 10.01.2022

(320) 10.01.2022

(442) 16.02.2022

(151) 25.05.2022

(730) **Mřhač Michal**, Dandova 2619/13, Praha 9, Horní Počernice, 19300, CZ

(740) Mgr. PETR ŽIŽKA, LL.M., advokátní kancelář, Mgr. Petr Žižka LL.M., Sedláčkova 209/16, Plzeň, Vnitřní Město, 30100



- (210) O-576879  
(591) Barevná  
(510) (5) elixíry [farmaceutické přípravky], antioxidační doplňky, antioxidanty, potravní doplňky a dietetické přípravky, antioxidanty pro léčebné účely, antioxidanty získané z bylinných zdrojů, bylinné doplňky, doplňky stravy pro neléčebné účely, enzymy - doplňky stravy, homogenizované potraviny pro léčebné účely, kaseinové doplňky stravy, minerální doplňky stravy, náplasti s vitamínovými doplňky, nápoje obohacené vitaminy pro léčebné účely, potravinářské výrobky z červeného ženšenu pro léčebné účely, potravinové doplňky na podporu fyzické zdatnosti a vytrvalosti, potravinové doplňky obsahující aminokyseliny, potravinové doplňky pro lidskou spotřebu, nikoli pro léčebné účely, testosteronové přípravky, farmaceutické přípravky k navození erekce, farmaceutika pro léčbu erektilní disfunkce, přípravky usnadňující sexuální styk, farmaceutické látky ovlivňující smyslové orgány, farmaceutické přípravky pro léčbu poruch smyslových orgánů, přípravky na zvýšení libida pro ženy, afrodisiaka; (35) maloobchodní služby zaměřené na farmaceutické, veterinářské a hygienické přípravky a lékařské potřeby, velkoobchodní služby zaměřené na farmaceutické, veterinářské a hygienické přípravky a lékařské potřeby, maloobchodní nebo velkoobchodní služby pro farmaceutické, veterinární a sanitární přípravky a lékařské potřeby, služby pro maloobchod nebo velkoobchod s farmaceutickými, veterinárními a sanitárními přípravky a zdravotnickým materiálem, maloobchodní a velkoobchodní prodej přípravků na zvýšení libida pro ženy, maloobchodní a velkoobchodní služby zaměřené na afrodisiaka, maloobchodní a velkoobchodní prodej látek ovlivňujících smyslové orgány.  
(511) 5, 35  
(540)



(593) Obrazová

- (111) **391772**  
(220) 18.01.2022  
(320) 18.01.2022  
(442) 16.02.2022  
(151) 25.05.2022  
(730) **PRO.MED.CS Praha a.s.**, Telčská 1, Praha 4, 14000, CZ  
(740) Mgr. Klára Labalestra, advokátka, Na poříčí 1041/12, Praha 1, Nové Město, 11000  
(210) O-577049  
(510) (5) farmaceutické přípravky.  
(511) 5  
(540) **SELZINK**  
(592) Slovní
- 
- (111) **391773**  
(220) 18.01.2022  
(320) 18.01.2022  
(442) 16.02.2022  
(151) 25.05.2022  
(730) **PRO.MED.CS Praha a.s.**, Telčská 1, Praha 4, 14000, CZ  
(740) Mgr. Klára Labalestra, advokátka, Na poříčí 1041/12, Praha 1, Nové Město, 11000  
(210) O-577050  
(510) (5) farmaceutické přípravky.  
(511) 5  
(540)

**СЕЛЦИНК**

(593) Obrazová

### Zápisy licenčních smluv k ochranným známkám

V této kapitole jsou zveřejněny zápisy licenčních smluv podle ustanovení § 18 odst. 1 zákona č. 441/2003 Sb.

Číslo zápisu (111)	Vlastník (730)	Nabyvatel licence (791)	Druh licence (793)	Datum uzavření licenční smlouvy (793)	S účinností od data (580)
269023	Ing. Leo Kolečkář, Tichá 6, Držovice, 79607, CZ	FEVA, s.r.o., Cejl 78/60, Brno, Zábřovice, 60200, CZ	podlicence	19.05.2022	27.05.2022
379892	Kantůrek Jan, Korunní 1143/84, Praha 10, Vinohrady, 10100, CZ	Pilař Martin Ing., V středu 269/26, Praha 6, Vokovice, 16000, CZ	nevýhradní	26.05.2022	31.05.2022

### Přehled obnov zápisu ochranných známek

Kapitola obsahuje údaje o ochranných známkách, u kterých byl na žádost vlastníka obnoven zápis podle ustanovení § 28 odst. 2 zákona č. 441/2003 Sb.

Číselný přehled (111)											
161248	161401	175131	175531	175533	177355	177689	178480	179354	179450	179451	180409
180410	180411	180412	180637	181913	190967	194053	247733	248935	248936	251113	252033
252034	252436	252511	252587	252921	252922	253254	253289	253290	253833	253858	254373
255040	255762	255877	256165	256277	256413	256414	257353	257381	257382	258072	258206
258412	258787	259356	259370	259739	260612	260613	261179	264252	282943	285284	321817
325760	326668	328100	328403	328421	328422	328740	328940	328944	329432	329724	329725
329855	329867	329966	330063	330064	330080	330883	330958	330959	330960	331120	331133
331521	331522	331655	331705	331847	331886	331887	332245	332957	333163	333732	333733
334033	334141	334153	334561	334827	335093	335094	335230	336141	336671	336679	336721
336722	336723	337967	341537	341679	343328	348538					

## Obnovy zápisu ochranných známek

(111) **161248**  
(220) 06.07.1972  
(151) 12.02.1973  
(540)

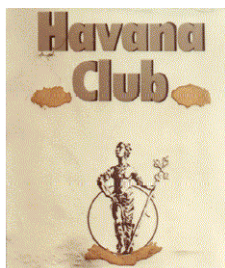

(594) Kombinovaná  
(591) Barevná  
(730) **Havana Club Holding S.A.**, 5, rue Eugene Ruppert, L-2453  
Luxembourg, LU  
(740) Mgr. Ondřej Čerych, advokát, Národní 58/32, Praha 1, Nové Město,  
11000  
(510) Alkoholické nápoje všeho druhu zejména likéry a rum.  
(511) 32, 33  
(210) O-46271

(111) **161401**  
(220) 01.12.1972  
(151) 10.05.1973  
(540)



(593) Obrazová  
(730) **Levi Strauss & Co., společnost zřízená podle zákonů státu Delaware**,  
Levi 's Plaza, 1155 Battery Street, San Francisco, CA, US  
(740) Rott, Růžička & Guttman, Patentové, známkové a advokátní kanceláře,  
JUDr. Vladimír Rott, patentový zástupce, Vyskočilova 1566, Praha 4,  
Michle, 14000  
(510) (25) oděvy, zejména blůzy, kombinézy, jumpry, kalhoty, košile, kabáty,  
pláště, vesty, pracovní oděvy.  
(511) 25  
(210) O-46678

(111) **175131**  
(220) 23.06.1992  
(151) 03.03.1994  
(540)

### GARDINIA

(592) Slovní  
(730) **Gardinia Home Décor GmbH**, Neutrauchburger Strasse 20, Isny, DE  
(740) Společná advokátní kancelář Všetečka Zelený Švorčík Kalenský a  
partneři, JUDr. Petr Kalenský, Hálkova 2, Praha 2, 12000  
(510) Záclonové kolejnice z plastických hmot, dřeva nebo lehkého kovu, včetně  
příslušenství z plastických hmot, dřeva nebo lehkého kovu, zejména  
drážkové kroužky, nosiče, zarážky, tažná zařízení; rolety proti slunci,  
žaluzie a rolety vnitřní i vnější, vertikální i horizontální; kulaté tyče ze dřeva  
a plastických hmot, soklové lišty ze dřeva a plastických hmot, zástěny ze  
dřeva a plastických hmot, zástěnové kolejnice ze dřeva a plastických hmot;  
příslušenství pro vnitřní dekoraci, zejména montážní šablony, hmoždinky,  
hřebíky, šrouby, upevňovací díly, dveřní nárazníky, háky pro zápusťkové  
desky, svorkovnice, svěrky.  
(511) 6, 19, 20, 24  
(210) O-69499

(111) **175531**  
(220) 23.07.1992  
(151) 30.03.1994  
(540)



(593) Obrazová  
(730) **THE POLO/LAUREN COMPANY, L.P.**, 650 Madison Avenue, New  
York, 10022, NY, US  
(740) Advokátní a patentová kancelář Traplová, Hakr, Kubát, Mgr. Jana  
Šuranová Traplová, Přístavní 24, Praha 7, 17000  
(510) (14) drahé kovy a jejich slitiny, předměty z drahých kovů, jejich slitin nebo  
z plátovaných (dublovaných) kovů, bižuterie z umělých i plastických hmot,  
drahé kameny, hodiny a chronometrická zařízení včetně speciálních  
pouzder, umělecké předměty z bronzu.  
(511) 14  
(210) O-70494

(111) **175533**  
(220) 23.07.1992  
(151) 30.03.1994  
(540)

### RALPH LAUREN

(592) Slovní  
(730) **THE POLO / LAUREN COMPANY, L.P.**, 650 Madison Avenue, New  
York, 10022, NY, US  
(740) Advokátní a patentová kancelář Traplová, Hakr, Kubát, Mgr. Jana  
Šuranová Traplová, Přístavní 24, Praha 7, 17000  
(510) (14) drahé kovy a jejich slitiny, předměty z drahých kovů, jejich slitin nebo  
z plátovaných (dublovaných) kovů, bižuterie z umělých i plastických hmot,  
drahé kameny, hodiny a chronometrická zařízení včetně speciálních  
pouzder, umělecké předměty z bronzu.  
(511) 14  
(210) O-70493

(111) **177355**  
(220) 18.08.1992  
(151) 15.06.1994  
(540)

### The GLENLIVET



(594) Kombinovaná  
(730) **The Glenlivet Distillers Limited**, Chivas House, 72 Chancellors Road,  
London W6 9RS, GB  
(740) Mgr. Ondřej Čerych, advokát, Národní 58/32, Praha 1, Nové Město,  
11000  
(510) (33) víno, lihoviny, likéry.

(511) 33  
(210) O-70955

(111) **177689**  
(220) 30.04.1992  
(151) 27.06.1994  
(540)



(594) Kombinovaná  
(730) **EUROMEDIA GROUP, a.s.**, Nádražní 896/30, Praha 5, Smíchov, 15000, CZ  
(740) JUDr. Jiří Schönbach, Belgická 23/394, Praha 2, 12000  
(510) (16) periodické a neperiodické publikace, reprodukce, drobná grafika a tiskoviny určené k propagaci výsledků ediční a obchodní činnosti; (41) nakladatelství a vydavatelství, Klub čtenářů; (42) vystavování originálů uměleckých děl.  
(511) 16, 41, 42  
(210) O-68309

(111) **178480**  
(220) 21.05.1992  
(151) 26.07.1994  
(540)



(594) Kombinovaná  
(730) **Cembrit a.s.**, Lidická 302/91, Beroun, Beroun-Závodí, 26601, CZ  
(740) PATENTSERVIS Praha a.s., Na Podkovce 281/10, Praha 4, Podolí, 14700  
(510) Azbestocementové trouby, tvarovky odpadní i tlakové, květináče, střešní krytina hladká i vlnitá.  
(511) 11, 19, 21  
(210) O-68722

(111) **179354**  
(220) 10.06.1992  
(151) 06.09.1994  
(540)

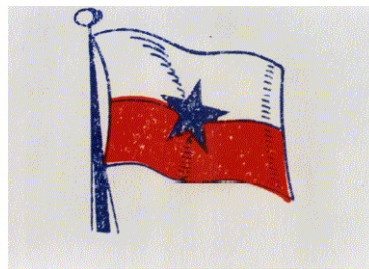

(593) Obrazová  
(591) Barevná  
(730) **Rhenus PartnerShip - ČSPL, s.r.o.**, Karla Čapka 211/1, Děčín, Děčín I-Děčín, 40502, CZ  
(740) Mgr. Kateřina Vaňková, patentový zástupce, Nerudova 1095/24, Kuřim, 66434  
(510) Mezinárodní a vnitrostátní říční přeprava, překlád a skladování zboží, mezinárodní a vnitrostátní zasilatelství, opravy a výroba lodí.  
(511) 12, 37, 39  
(210) O-69163

(111) **179450**  
(220) 15.07.1992  
(151) 07.09.1994  
(540)



(593) Obrazová  
(730) **Subterra a.s.**, Koželužská 2246/5, Praha 8, Libeň, 18000, CZ  
(740) Ing. Karas Miroslav, Strakonická 352, Příbram V, 26105  
(510) Stavebněmontážní práce pro stavby průmyslového, ekologického, bytového a občanského charakteru, včetně údržby a oprav, důlní výstavba a podzemní inženýrské stavby, speciální práce při zpevňování nesoudržných hornin a zemin, sanační práce při kontaminaci půd a podzemních vod, likvidace nebezpečných odpadů, budování a provoz skládek, projektová a inženýrská činnost, geodetické a měřičské práce, laboratorní analytické práce a zkušebnictví zejména v oblasti stavebních hmot, strojírenská výroba jako důlní výztuže, kovové nádrže, odpadní nádoby pro jedovaté látky, stavební, důlní a těžní stroje, ocelokonstrukce, výtahové šachty, zařízení pro stělnice, řezné nářadí pro razicí stroje včetně montáže technologických zařízení, opravárenské a servisní služby, silniční a technologická doprava a přeprava, včetně oprav dopravních prostředků a speciálních mechanismů, ubytovací a stravovací služby, regenerační a rekondiční péče pro pracovníky, vyučování v oboru bezpečnosti a hygieny práce, počítačová technika, software, směnářská činnost.  
(511) 6, 7, 9, 36, 37, 39, 40, 41, 42  
(210) O-70239

(111) **179451**  
(220) 15.07.1992  
(151) 07.09.1994  
(540)

**SUBTERRA**

(594) Kombinovaná  
(730) **S u b t e r r a a.s.**, Koželužská 2246/5, Praha 8, Libeň, 18000, CZ  
(740) Ing. Karas Miroslav, Strakonická 352, Příbram V, 26105  
(510) Stavebněmontážní práce pro stavby průmyslového, ekologického, bytového a občanského charakteru, včetně údržby a oprav, důlní výstavba a podzemní inženýrské stavby, speciální práce při zpevňování nesoudržných hornin a zemín, sanační práce při kontaminaci půd a podzemních vod, likvidace nebezpečných odpadů, budování a provoz skládek, projektová a inženýrská činnost, geodetické a měřičské práce, laboratorní analytické práce a zkušebnictví zejména v oblasti stavebních hmot, strojírenská výroba jako důlní výztuže, kovové nádrže, odpadní nádoby pro jedovaté látky, stavební, důlní a těžební stroje, ocelokonstrukce, výtahové šachty, zařízení pro střelnice, řezné nářadí pro razicí stroje včetně montáže technologických zařízení, opravárenské a servisní služby, silniční a technologická doprava a přeprava, včetně oprav dopravních prostředků a speciálních mechanismů, ubytovací a stravovací služby, regenerační a rekondiční péče pro pracovníky, vyučování v oboru bezpečnosti a hygieny práce, počítačová technika, software, směnárenská činnost.  
(511) 6, 7, 9, 36, 37, 39, 40, 41, 42  
(210) O-70238

(111) **180409**  
(220) 18.08.1992  
(151) 19.10.1994  
(540)

**CHIVAS REGAL**

(592) Slovní  
(730) **CHIVAS HOLDINGS (IP) LIMITED**, 111-113 Renfrew Road, Paisley, Renfrewshire, PA3 4DY, Scotland, GB  
(740) Mgr. Ondřej Čerych, advokát, Národní 58/32, Praha 1, Nové Město, 11000  
(510) (33) víno, lihoviny a likéry.  
(511) 33  
(210) O-70954

(111) **180410**  
(220) 18.08.1992  
(151) 19.10.1994  
(540)

**PASSPORT**

(592) Slovní  
(730) **CHIVAS HOLDINGS (IP) LIMITED**, 111-113 Renfrew Road, Paisley, Renfrewshire, PA3 4DY, Scotland, GB  
(740) Mgr. Ondřej Čerych, advokát, Národní 58/32, Praha 1, Nové Město, 11000  
(510) (33) víno, lihoviny a likéry.  
(511) 33  
(210) O-70956

(111) **180411**  
(220) 18.08.1992  
(151) 19.10.1994  
(540)

**ROYAL SALUTE**

(592) Slovní  
(730) **CHIVAS HOLDINGS (IP) LIMITED**, 111-113 Renfrew Road, Paisley, Renfrewshire, PA3 4DY, Scotland, GB  
(740) Mgr. Ondřej Čerych, advokát, Národní 58/32, Praha 1, Nové Město, 11000  
(510) (33) víno, lihoviny a likéry.  
(511) 33  
(210) O-70958

(111) **180412**  
(220) 18.08.1992  
(151) 19.10.1994  
(540)

**100 PIPERS**

(592) Slovní  
(730) **CHIVAS HOLDINGS (IP) LIMITED**, 111-113 Renfrew Road, Paisley, Renfrewshire, PA3 4DY, Scotland, GB  
(740) Mgr. Ondřej Čerych, advokát, Národní 58/32, Praha 1, Nové Město, 11000  
(510) (33) víno, lihoviny a likéry.  
(511) 33  
(210) O-70957

(111) **180637**  
(220) 20.07.1992  
(151) 31.10.1994  
(540)



(594) Kombinovaná  
(591) Barevná  
(730) **Chiquita Brands L.L.C.**, DCOTA Office Center, 1855 Griffin Road, Suite C-436, Fort Lauderdale 33004-2275, FL, US  
(740) ZIVKO MIJATOVIC & PARTNERS s.r.o., Jugoslávských partyzánů 639/26, Praha 6, Bubeneč, 16000  
(510) Nakládané, sušené a zavařované ovoce a zelenina, čerstvé ovoce a zelenina, ovocné nápoje a ovocné džusy, nealkoholické nápoje, sirupy a ostatní přípravky pro přípravu nápojů.  
(511) 29, 31, 32  
(210) O-70383

(111) **181913**  
(220) 14.09.1992  
(151) 29.12.1994  
(540)



(594) Kombinovaná  
(730) **Kofola a.s.**, Za Drahou 165/1, Krmov, Pod Bezručovým vrchem, 79401, CZ  
(740) Rott, Růžička & Guttman a spol., Vyskočilova 1566, Praha 4, Michle, 14000  
(510) (32) minerální vody.  
(511) 32  
(210) O-71678

(111) **190967**  
(220) 29.09.1992  
(151) 24.06.1996  
(540)

**VELTEKO**

(594) Slovní grafická  
(730) **VELTEKO s.r.o.**, K Borovičkám 1716, Vlašim, 25801, CZ  
(740) Macek and Partners, Mgr. Jiří Macek, Sázavská 751/16, Praha 2, Vinohrady, 12000  
(510) (7) zpracovatelské stroje jako stroje balicí, dávkovací, vázící; (42) vývojová a konstrukční činnost v oboru zpracovatelských strojů.  
(511) 7, 42  
(210) O-71956

(111) **194053**  
(220) 05.11.1992  
(151) 23.10.1996  
(540)

**KOFO**

(592) Slovní  
(730) **Kofola ČeskoSlovensko a.s.**, Nad Porubkou 2278/31a, Ostrava - Poruba, 70800, CZ  
(740) Rott, Růžička & Guttman a spol., Vyskočilova 1566, Praha 4, Michle, 14000  
(510) (32) sirupy a jiné přípravky k výrobě nápojů, nealkoholické nápoje.  
(511) 32  
(210) O-72803

(111) **247733**  
(220) 31.12.2001  
(151) 24.09.2002  
(540)

**PŮVODNÍ sklep mistr ČVZ**

(592) Slovní  
(730) **České vinařské závody a. s.**, Bělehradská 7/13, Praha 4, Nusle, 14016, CZ  
(740) JUDr. Iveta Sokolová, advokát, Mládeže 1477/12, Praha 6, Břevnov, 16900  
(510) (16) etikety, kromě textilních, papírové obaly na lahve, sáčky jako obaly (z papíru nebo umělých hmot), papírové podložky pod sklenice, papírové ubrusy; (21) sklenice na pití; (33) víno.  
(511) 16, 21, 33  
(210) O-175244

(111) **248935**  
(220) 27.05.2002  
(151) 29.10.2002  
(540)

**DiPo**

(592) Slovní  
(730) **OIDiPo, spol. s r.o.**, tř. Svobody 639/20, Olomouc, 77900, CZ  
(740) Ing. Petr Soukup, patentový zástupce, tř. Svobody 43/39, Olomouc, 77900  
(510) (9) datové nosiče, zejména nosiče optické, magnetické a magnetooptické, manuály v elektronické podobě, počítačové programy, učebnice, knihy, brožury, zkušební testy, instruktážní, uživatelské a veškeré periodické a neperiodické tiskoviny v elektronické podobě, kopírovací zařízení a stroje (fotografické, elektrostatické, termické); (16) didaktické, výukové a školní pomůcky z papíru a kartonu, papír a výrobky z papíru a lepenky v listových formátech i rolích, reklamní, propagační a užitkové výrobky z papíru, např. etikety, podnosy pro rychlé občerstvení, kelímky, utěrky, ubrusy, ubrusky a ručníky, toaletní papír, tiskoviny, periodické i neperiodické publikace, informační, reklamní a propagační letáky, plakáty, prospekty, pohlednice, mapy, průvodce, školní a kancelářské potřeby jako jsou učebnice, skripta, pracovní plány, učební rozvrhy, dopisní obálky, poštovní tašky, sešity, bloky, záznamní knihy, účetní knihy a účetní doklady, rychlovazače, zakládací desky, pořadače, adresáře, přání, novoročenky, kalendáře, samolepky, obtisky, vystřihovánky, omalovánky, kartičky, balicí papír, papírové tašky, sešity, skicáky, etikety, psací a rýsovací potřeby, korektory, ořezávátka a ořezávací stroje na tužky, razítka a podušky razítkovací,

školní tabule, informační a orientační tabulky z papíru nebo lepenky, nástěnky, pracovní podložky, ukazovátka, globusy, sešivačky a řezačky tiskovin, stroje a přístroje na rozmnožování, kopírovací zařízení (cyklostyly), psací stroje a pásy pro tyto stroje, tiskárenské a kartonážní výrobky, jako jsou deníčky, diáře, památníky, kroniky, knižní desky, papírové krabice a krabičky na cukrovinky či drobné dárky, obalové folie a obaly z papíru, kartonu a plastických hmot jako jsou obalové folie a sáčky pro balení potravin, sáčky na zmrazování potravin, sáčky do odpadkových košů, pytle jako obaly z papíru nebo umělých hmot, obalové a lepicí pásy, samolepicí folie, sáčky pro mikrovlnné trouby, lepidla a klovatiny pro papírenství a domácnost, materiály pro umělce zařazené v této třídě jako jsou štětce, uhly na kreslení, vosky modelovací, křídly, rytecké desky, malířská plátna, modelovací hlíny a pasty; (41) nakladatelská a vydavatelská činnost v oblasti periodických a neperiodických publikací, zejména se zaměřením na didaktické, školní a výukové pomůcky.

(511) 9, 16, 41  
(210) O-180179

(111) **248936**  
(220) 27.05.2002  
(151) 29.10.2002  
(540)

**OIDiPo**

(592) Slovní  
(730) **OIDiPo, spol. s r.o.**, tř. Svobody 639/20, Olomouc, 77900, CZ  
(740) Ing. Petr Soukup, patentový zástupce, tř. Svobody 43/39, Olomouc, 77900  
(510) (9) datové nosiče, zejména nosiče optické, magnetické a magnetooptické, manuály v elektronické podobě, počítačové programy, učebnice, knihy, brožury, zkušební testy, instruktážní, uživatelské a veškeré periodické a neperiodické tiskoviny v elektronické podobě, kopírovací zařízení a stroje (fotografické, elektrostatické, termické); (16) didaktické, výukové a školní pomůcky z papíru a kartonu, papír a výrobky z papíru a lepenky v listových formátech i rolích, reklamní, propagační a užitkové výrobky z papíru, např. etikety, podnosy pro rychlé občerstvení, kelímky, utěrky, ubrusy, ubrusky a ručníky, toaletní papír, tiskoviny, periodické i neperiodické publikace, informační, reklamní a propagační letáky, plakáty, prospekty, pohlednice, mapy, průvodce, školní a kancelářské potřeby jako jsou učebnice, skripta, pracovní plány, učební rozvrhy, dopisní obálky, poštovní tašky, sešity, bloky, záznamní knihy, účetní knihy a účetní doklady, rychlovazače, zakládací desky, pořadače, adresáře, přání, novoročenky, kalendáře, samolepky, obtisky, vystřihovánky, omalovánky, kartičky, balicí papír, papírové tašky, sešity, skicáky, etikety, psací a rýsovací potřeby, korektory, ořezávátka a ořezávací stroje na tužky, razítka a podušky razítkovací, školní tabule, informační a orientační tabulky z papíru nebo lepenky, nástěnky, pracovní podložky, ukazovátka, globusy, sešivačky a řezačky tiskovin, stroje a přístroje na rozmnožování, kopírovací zařízení (cyklostyly), psací stroje a pásy pro tyto stroje, tiskárenské a kartonážní výrobky, jako jsou deníčky, diáře, památníky, kroniky, knižní desky, papírové krabice a krabičky na cukrovinky či drobné dárky, obalové folie a obaly z papíru, kartonu a plastických hmot jako jsou obalové folie a sáčky pro balení potravin, sáčky na zmrazování potravin, sáčky do odpadkových košů, pytle jako obaly z papíru nebo umělých hmot, obalové a lepicí pásy, samolepicí folie, sáčky pro mikrovlnné trouby, lepidla a klovatiny pro papírenství a domácnost, materiály pro umělce zařazené v této třídě jako jsou štětce, uhly na kreslení, vosky modelovací, křídly, rytecké desky, malířská plátna, modelovací hlíny a pasty; (41) nakladatelská a vydavatelská činnost v oblasti periodických a neperiodických publikací, zejména se zaměřením na didaktické, školní a výukové pomůcky.

(511) 9, 16, 41  
(210) O-180180

(111) **251113**  
(220) 27.05.2002  
(151) 27.01.2003  
(540)



(593) Obrazová  
(730) **TREMONDI s.r.o.**, Bučovská 417, Letonice, 68335, CZ  
(510) (28) hry, hračky, hry společenské, hry stolní, hry elektronické, puzzles, stavebnice, stavebnicové kostky; (35) informace obchodní nebo podnikatelské, marketinkové studie, obchodní nebo podnikatelské průzkumy, obchodní reklama, poradenství odborné obchodní, průzkum trhu, průzkum obchodní, služby poradenství v obchodní činnosti.  
(511) 28, 35  
(210) O-180178

(111) **252034**  
(220) 07.06.2002  
(151) 24.02.2003  
(540)

**LOOX**

(594) Slovní grafická  
(730) **FUJITSU LIMITED**, 1-1, Kamikodanaka, 4-chome, Nakahara-ku, Kawasaki-shi, Kanagawa-ken, JP  
(740) Čermák a spol., JUDr. Karel Čermák Ph.D., LL.M., Elišky Peškové 735/15, Praha 5, Smíchov, 15000  
(510) (9) PDA /osobní digitální počítače/ osobní počítače a jejich periferní zařízení.  
(511) 9  
(210) O-180563

(111) **252033**  
(220) 07.06.2002  
(151) 24.02.2003  
(540)

**POCKET LOOX**

(594) Slovní grafická  
(730) **FUJITSU LIMITED**, 1-1, Kamikodanaka 4-chome, Nakahara-ku, Kawasaki-shi, Kanagawa-ken, JP  
(740) Čermák a spol., JUDr. Karel Čermák Ph.D., LL.M., Elišky Peškové 735/15, Praha 5, Smíchov, 15000  
(510) (9) PDA /osobní digitální počítače/ osobní počítače a jejich periferní zařízení.  
(511) 9  
(210) O-180562

(111) **252436**  
(220) 26.04.2002  
(151) 24.03.2003  
(540)



(594) Kombinovaná  
(730) **ČEPRO, a.s.**, Dělnická 213/12, Praha 7, Holešovice, 17000, CZ  
(740) JUDr. David Karabec MPA, LL.M., advokát, Na stráži 1306/5, Praha 8, Libeň, 18000  
(510) (4) oleje, které náleží do této třídy; (35) propagace; (36) vydávání a služby vztahující se ke kreditním kartám; (37) provoz čerpacích stanic; (39) doprava; (40) přepracování pohonných hmot.  
(511) 4, 35, 36, 37, 39, 40  
(210) O-179309



(111) **252511**  
(220) 21.05.2002  
(151) 24.03.2003  
(540)



(593) Obrazová  
(591) Barevná  
(730) **GRUPO BIMBO S.A.B. DE C.V.**, Prolongación Paseo de la Reforma No. 1000 Colonia Pena Blanca Santa Fe, Delegación Alvaro Obregón, Mexico D.F., MX  
(740) Rott, Růžička & Guttman a spol., Vyskočilova 1566, Praha 4, Michle, 14000  
(510) (30) pekařské výrobky, chléb, moučníky, sušenky, koláčky, pečivo, těstoviny, vločky a přípravky z obilnin, mouka, cukrovinky, zmrzlina, med, melasový cukr, droždí, prášky do pečiva.  
(511) 30  
(210) O-179987

(111) **252587**  
(220) 31.05.2002  
(151) 24.03.2003  
(540)

**kenyo**

(594) Slovní grafická  
(730) **KENYO, spol. s r.o.**, Ve Žlíbku 1800, Praha 9 - Horní Počernice, 19300, CZ  
(510) (3) dětská kosmetika, drogistické zboží, vatové výrobky; (9) vysílačky pro hlídání dětí, ochranné bezpečnostní potřeby pro děti proti nehodám; (10) hygienické potřeby z pryže, dětské dudlíky, dudlíky na kojenecké láhve, kousátka, šidítka, kojenecké láhve, digitální teploměry; (11) sterilizátory, ohříváče na kojenecké láhve, noční lampičky; (12) autosedačky, kočárky a jejich příslušenství; (16) plenkové kalhotky dětské z papíru nebo buničiny (jednorázové), hygienické vlhké ubrousky, prsní polštářky; (18) vodící kširy pro děti, vaky, nosiče k nošení dětí; (20) nábytek, dětské postýlky, ohrádky, židličky, chodítka, přebalovací stoly, matrace; (21) dětské nádobí, termosky, hřebeny, kartáče; (24) textilní pleny, ložní prádlo, pokrývky, deky, nebesa; (25) kojenecké a dětské oděvy, oděvní doplňky, obuv, těhotenské oblečení; (28) kojenecké a dětské hračky, dětské sportovní potřeby.  
(511) 3, 9, 10, 11, 12, 16, 18, 20, 21, 24, 25, 28  
(210) O-180354

(111) **252921**  
(220) 22.08.2002  
(151) 24.03.2003  
(540)

**JACK DANIEL'S**

(592) Slovní  
(730) **Jack Daniel's Properties, Inc.**, 4040 Civic Center Drive, Suite 528, San Rafael, CA, US  
(740) Všetečka Zelený Švorčík a partneři, advokátní a patentová kancelář, JUDr. Pavel Zelený, advokát, Hálkova 1406/2, Praha 2, Nové Město, 12000  
(510) (9) telefonická příslušenství, včetně krytů a pouzder pro mobilní telefony, sluchátka pro mobilní telefony, elektronické displeje pro mobilní telefony, magneticky kódované předplacené telefonní karty, ozdobné magnety, kryty rozvaděčů, audio zařízení, včetně radiopřijímačů, AM/FM rádií a radiobudíků, AM/FM radiomagnetofonů, CD a DVD přehrávačů, gramofonů, sluchátek, mikrofony, audio příslušenství, včetně kazet, kompaktních (CD) disků, gramofonových desek, DVD disků, počítačové příslušenství, včetně podložek pod myš, počítačových myši a opěr pro zápěstí, brýle, včetně lyžařských brýlí, ochranných brýlí, dioptrických brýlí a slunečních brýlí a pouzdra na ně, řetízky a pásky na brýle.  
(511) 9  
(210) O-182813

(111) **252922**  
(220) 22.08.2002  
(151) 24.03.2003  
(540)



(594) Kombinovaná  
(730) **Jack Daniel's Properties, Inc.**, 4040 Civic Center Drive, Suite 528, San Rafael, CA, US  
(740) Všetečka Zelený Švorčík a partneři, advokátní a patentová kancelář, JUDr. Pavel Zelený, advokát, Hálkova 1406/2, Praha 2, Nové Město, 12000  
(510) (9) telefonická příslušenství, včetně krytů a pouzder pro mobilní telefony, sluchátka pro mobilní telefony, elektronické displeje pro mobilní telefony, magneticky kódované předplacené telefonní karty, ozdobné magnety, kryty rozvaděčů, audio zařízení, včetně radiopřijímačů, AM/FM rádií a radiobudíků, AM/FM radiomagnetofonů, CD a DVD přehrávačů, gramofonů, sluchátek, mikrofony, audio příslušenství, včetně kazet, kompaktních (CD) disků, gramofonových desek, DVD disků, počítačové příslušenství, včetně podložek pod myš, počítačových myši a opěr pro zápěstí, brýle, včetně lyžařských brýlí, ochranných brýlí, dioptrických brýlí a slunečních brýlí a pouzdra na ně, řetízky a pásky na brýle.  
(511) 9  
(210) O-182814

(111) **253254**  
(220) 07.05.2002  
(151) 28.04.2003  
(540)

**CNK**

(592) Slovní  
(730) **Centrum nezávislé kultury Palác Akropolis, a.s.**, Kubelíkova 1548/27, Praha 3, 13000, CZ  
(740) Mgr. Roman Fojtášek, advokát, Vinohradská 6, Praha 2, 12000  
(510) (35) propagační činnost, reklama, agentury umělecké, umělci (agentury); (41) výchova, vzdělávání, zábava, sportovní a kulturní aktivity, divadelní představení, předprodej vstupenek, klubové služby, koncertní sály, organizování kulturních nebo vzdělávacích výstav, organizace představení, zábava, živé představení; (43) služby zajišťující stravování a nápoje, bary, kavárny, restaurace.

(511) 35, 41, 43  
(210) O-179624

(111) **253289**  
(220) 24.05.2002  
(151) 28.04.2003  
(540)

### AMANRESORTS

(592) Slovní  
(730) **Aman Group S.à.r.l.**, Grabenstrasse 17, 6340 Baar, CH  
(740) PATENTSERVIS Praha a.s., Na Podkovce 281/10, Praha 4, Podolí, 14700  
(510) (35) podnikové řízení hotelů, marketingové a propagační služby, příprava, dávání do oběhu a publikace reklamních materiálů, plánování podnikání a rozvojové aktivity, maloobchodní služby, služby přímého prodeje tuzemským subjektem, velkoobchodní služby, vše ve vztahu k hotelovým službám jako pomoc při provozování obchodů a obchodních činností hotelu, vydávání a distribuce propagačních materiálů ve vztahu k hotelovým službám, reklamní služby, reklama v televizi, reklama v radiu, reklama pod širým nebem, předvádění zboží, rozšiřování reklamních materiálů, reklamní služby, organizace výstav pro komerční či reklamní účely, pořádání a řízení výstav pro obchodní či reklamní účely, marketingová analýza, průzkum trhu, marketingové služby, obchodní administrativní služby, obchodní poradenství, obchodní informační služby, poradenství v oblasti organizace obchodu, obchodní výzkum, informační, poradenské a konzultační služby týkající se všech výše uvedených služeb; (43) hotely, motely penziony a ubytovací služby, rezervace hotelového ubytování a restauračních služeb, bar, kavárna, kafetérie, snack-bar, kafebar, restaurace, denní bar a stravovací služby, hotelové salonky a bary, informační, poradenské a konzultační služby týkající se všech výše uvedených služeb; (44) provozování lázní, saun, solárií a slunečních lázní, masáže, salony krásy, fitness centra, služby související s řízením tělesné váhy (přibírání, ztráta), pedikúra a manikúra, poskytování informací a poradenství týkající se salonů krásy a kosmetických produktů, služby zdravotní péče, salon krásy a kadeřnictví, aranžování květin, služby optiků, poradenské a konzultační služby týkající se všech výše uvedených služeb.

(511) 35, 43, 44  
(210) O-180133

(111) **253290**  
(220) 24.05.2002  
(151) 28.04.2003  
(540)

### AMAN

(592) Slovní  
(730) **Aman Group S.à.r.l.**, Grabenstrasse 17, 6340 Baar, CH  
(740) PATENTSERVIS Praha a.s., Na Podkovce 281/10, Praha 4, Podolí, 14700  
(510) (3) mýdla, parfumerie zboží, vonné oleje, kosmetika, vlasové přípravky, zubní pasty; (35) podnikové řízení hotelů, marketingové a propagační služby, příprava, dávání do oběhu a publikace reklamních materiálů, plánování podnikání a rozvojové aktivity, maloobchodní služby, služby přímého prodeje tuzemským subjektem, velkoobchodní služby, vše ve vztahu k hotelovým službám jako pomoc při provozování obchodů a obchodních činností hotelu, vydávání a distribuce propagačních materiálů ve vztahu k hotelovým službám, reklamní služby, reklama v televizi, reklama v radiu, reklama pod širým nebem, předvádění zboží, rozšiřování reklamních materiálů, reklamní služby, organizace výstav pro komerční či reklamní účely, pořádání a řízení výstav pro obchodní či reklamní účely, marketingová analýza, průzkum trhu, marketingové služby, obchodní administrativní služby, obchodní poradenství, obchodní informační služby, poradenství v oblasti organizace obchodu, obchodní výzkum, informační, poradenské a konzultační služby týkající se všech výše uvedených služeb; (39) služby cestovních kanceláří, rezervování cestovních jízdenek, zajišťování cest a dopravy, pronájem letadel, turistické cesty a cestovní průvodci, řidičské služby, pořádání putovních a s prohlídkami pamětihodností spojených cest, sběr, nakládání a vykládání, přeprava, přenos, zasilání a dodávka lodních a jiných nákladů, zboží, balíků, dopisů, dokumentů a reklamních a obchodních písemností, časopisů a periodik po souši, železnici, vzduchem nebo po vodě, informační, poradenské a konzultační služby týkající se všech výše uvedených služeb; (41) organizování rekreačních a zábavných aktivit, týkajících se plavání, potápění se šnorchlem, jízdy na člunech, potápění, rybaření, raftingu, lyžování, tenisu, cestování džunglí, golfu, cyklistiky, squash, stolní hry, hudební a taneční produkce, vyřezávání a malování, služby klubů pro pěstování zdraví a sportu, noční kluby, diskotéky, produkce her, kabaret,

zábavné plavby, hry, bowlingová centra, knihovny, pořádání a řízení konferencí, seminářů a výstav, informační a poradenské služby týkající se všech výše uvedených služeb, informace týkající se zábavy, poskytované on-line z počítačové databáze anebo Internetu; (43) hotely, motely penziony a ubytovací služby, rezervace hotelového ubytování a restauračních služeb, bar, kavárna, kafetérie, snack-bar, kafebar, restaurace, denní bar a stravovací služby, hotelové salonky a bary, informační, poradenské a konzultační služby týkající se všech výše uvedených služeb; (44) provozování lázní, saun, solárií a slunečních lázní, masáže, salony krásy, fitness centra, služby související s řízením tělesné váhy (přibírání, ztráta), pedikúra a manikúra, poskytování informací a poradenství týkající se salonů krásy a kosmetických produktů, služby zdravotní péče, salon krásy a kadeřnictví, aranžování květin, služby optiků, poradenské a konzultační služby týkající se všech výše uvedených služeb.

(511) 3, 35, 39, 41, 43, 44  
(210) O-180134

(111) **253833**  
(220) 30.08.2002  
(151) 28.04.2003  
(540)



(594) Kombinovaná  
(730) **"MOKATE" SPÓLKA AKCYJNA**, woj. ŚLASKIE, powiat CIESZYŃSKI, gmina USTRŃ, miejsc. USTRŃ, ul. Katowicka, nr. 265, kod 43-450, poczta Ustroń, PL  
(740) Silesia Patent s.r.o., Soukromá 261, Václavovice, 73934  
(510) (5) medicínální čaje, bylinné čaje; (29) konzervovaný hrách, fazole a čočka; (30) čaj, čajové směsi, čajové nápoje, čokoláda, káva, těž nápoje z nich, kávové náhražky a přísady, kuchyňská sůl, prostředky k nasolování masa, med pravý nebo umělý, koření všeho druhu, sladové, do těsta, do polévek, směs různého koření, koření mleté či nikoliv, zejména anýz, cibule v prášku, curry v prášku, hřebíček, šafrán, zázvor, pepř, přípravky aromatické (potr.), zvláště esence na pečení, fermenty pro těsto, prášky kuchařské a do pečiva, mlynářské výrobky, zvláště mouka a obilné výrobky určené k lidské výživě, rýže, mouka a škrob pro potravinářství, obilné vločky, těstoviny, cukr, těž hroznový a vanilkový, cukerné šťávy, cukrářské výrobky, zvláště drobné cukroví a cukrovinky, čokoládové cukrovinky, ovocné a čokoládové bonbony, bonboniéry, moučné a pekárenské výrobky, zvláště chléb všeho druhu, chlebičky a taštičky, těž plněné masem, sýrem, zeleninou, pizza, kvassice, housky, těž plněné masem, sýrem, atd., rohlíky, bagety, perník, moučníky, zejména bábovky, koláče, dorty, drobné pečivo, sušenky a oplatky, lívance, mandlové těsto a marcipán, kakao a kakaové přípravky a výrobky včetně nápojů, zmrzlina, mražené zmrzlinové krémy, zahušťovače k vaření potravin, ocet, led k chlazení; (31) čerstvý hrách, fazole a čočka; (32) pivo, lehká piva a ležáky, vody minerální a šumivé a jiné nealkoholické nápoje, sirupy a jiné přípravky k přípravě nápojů, šťávy ovocné lihuprosté a nápoje z ovocných šťáv nealkoholických (nezkvašených), šťávy zeleninové a ovocné jako nápoj, šumivé ovocné nápoje (lihuprosté), šumivé nápoje s ovocnou šťávou.

(511) 5, 29, 30, 31, 32  
(210) O-183014

(111) **253858**  
(220) 03.09.2002  
(151) 28.04.2003  
(540)

## JUPÍ TO MÁ ŠŤÁVU

(592) Slovní  
(730) **Kofola ČeskoSlovensko a.s.**, Nad Porubkou 2278/31a, Ostrava - Poruba, 70800, CZ  
(740) Rott, Růžička & Guttman a spol., Vyskočilova 1566, Praha 4, Míchle, 14000  
(510) (32) minerální vody, šumivé nápoje a jiné nápoje nealkoholické, nápoje a šťávy ovocné, sirupy a jiné přípravky k zhotovování nápojů.  
(511) 32  
(210) O-183092

(111) **254373**  
(220) 13.06.2002  
(151) 26.05.2003  
(540)

## ARCWELD

(592) Slovní  
(730) **Lincoln Global, Inc.**, 9160 Norwalk Boulevard, Santa Fe Springs, 90670, CA, US  
(740) Společná advokátní kancelář Všetěčka Zelený Švorčík Kalenský a Partneři, JUDr. Petr Kalenský, Hálkova 2, Praha 2, 12000  
(510) (6) svařovací díly, jako např. svařovací dráty kovové, svařovací elektrody, svařovací tavidla; (7) generátory elektrické, napájecí zařízení a vybavení k nim; (9) svářečské přístroje elektrické.  
(511) 6, 7, 9  
(210) O-180867

(111) **255040**  
(220) 01.08.2002  
(151) 25.06.2003  
(540)



(594) Kombinovaná  
(730) **SPARK Interpreting & Translation s.r.o.**, Místecká 567, Praha 9, 19900, CZ  
(510) (41) služby tlumočnické, služby překladatelské.  
(511) 41  
(210) O-182344

(111) **255762**  
(220) 09.08.2002  
(151) 28.07.2003  
(540)

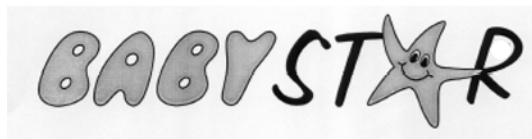

(594) Kombinovaná  
(730) **KENYO spol. s r.o.**, Ve Žlíbku 1800, Praha 9 - Horní Počernice, 19300, CZ  
(510) (3) dětská kosmetika, drogistické zboží a vatové výrobky zařazené v této třídě; (9) vysílačky pro hlídání dětí, ochranné bezpečnostní potřeby pro děti proti nehodám; (10) hygienické potřeby z pryže - dětské dudlíky, dudlíky na kojenecké láhve, kousátka a šidítka, kojenecké láhve, digitální teploměry pro lékařské účely; (11) sterilizátory, ohříváče na kojenecké láhve, noční lampičky; (12) autosedačky, kočárky a jejich příslušenství; (16) plenkové kalhotky dětské z papíru nebo buničiny (jednorázové), hygienické vlhké ubrousky, prsní polštářky pro kojení; (18) vodící kšírky pro děti, vaky a nosiče k nošení dětí; (20) nábytek, dětské postýlky, ohrádky, židličky, chodítka, přebalovací stoly, matrace; (21) dětské nádobí, termosky, hřebeny, kartáče; (24) ložní prádlo, pokrývky, deky, nebesa; (25) kojenecké a dětské oděvy, dětské oděvní doplňky zařazené v této třídě, obuv, těhotenské oblečení, textilní pleny; (28) kojenecké a dětské hračky, dětské sportovní potřeby zařazené v této třídě.  
(511) 3, 9, 10, 11, 12, 16, 18, 20, 21, 24, 25, 28  
(210) O-182569

(111) **255877**  
(220) 30.09.2002  
(151) 28.07.2003  
(540)



(594) Kombinovaná  
(730) **Petr Becher**, Raisova 6, Ostrava - Mariánské Hory, 70900, CZ  
(740) Mgr. Radim Bokůvka, advokát, Dvořákova 26, Ostrava, 72857  
(510) (9) nosiče dat magnetické, magnetická média, nosiče dat optické, nosiče zvukových nahrávek, nosiče zvukových záznamů; (16) časopisy (komiksy), časopisy (periodika), kancelářské potřeby (kromě nábytku), knihy, knížky brožované, noviny; (41) vydávání knih, půjčování videopásek.  
(511) 9, 16, 41  
(210) O-184089

(111) **256165**  
(220) 26.11.2002  
(151) 28.07.2003  
(540)

### Když ji miluješ není co řešit

(592) Slovní  
(730) **Kofola ČeskoSlovensko a.s.**, Nad Porubkou 2278/31a, Ostrava - Poruba, 70800, CZ  
(740) Rott, Růžička & Guttman a spol., Vyskočilova 1566, Praha 4, Michle, 14000  
(510) (32) minerální vody, šumivé nápoje a jiné nápoje nealkoholické, nápoje a šťávy ovocné, sirupy a jiné přípravky k zhotovení nápojů, piva všeho druhu; (33) alkoholické nápoje (s výjimkou pív).  
(511) 32, 33  
(210) O-186004

(111) **256277**  
(220) 11.12.2002  
(151) 28.07.2003  
(540)

### DOCKERS

(592) Slovní  
(730) **LEVI STRAUSS & CO.**, Levi's Plaza, 1155 Battery Street, San Francisco, CA, US  
(740) Rott, Růžička & Guttman, Patentové, známkové a advokátní kanceláře, JUDr. Vladimír Rott, patentový zástupce, Vyskočilova 1566, Praha 4, Michle, 14000  
(510) (18) peněženky, pouzdra na klíče, pouzdra na vizitky, batohy, tašky přes rameno, aktovky, kabelky, cestovní tašky, cestovní soupravy vyrobené z kůže, kabely, pytle, vše zařazené ve třídě 18.  
(511) 18  
(210) O-186702

(111) **256413**  
(220) 31.12.2001  
(151) 27.08.2003  
(540)

### VÍNO SKLEPMISTR

(592) Slovní  
(730) **České vinařské závody a. s.**, Bělehradská 7/13, Praha 4, Nusle, 14016, CZ  
(740) JUDr. Iveta Sokolová, advokát, Mládeže 1477/12, Praha 6, Břevnov, 16900  
(510) (16) sáčky z umělých hmot jako obaly, papírové podložky pod sklenice, papírové ubrousky; (21) sklenice na pití.  
(511) 16, 21  
(210) O-175242

(111) **256414**  
(220) 31.12.2001  
(151) 27.08.2003  
(540)

### SKLEPMISTR

(592) Slovní  
(730) **České vinařské závody a. s.**, Bělehradská 7/13, Praha 4, Nusle, 14016, CZ  
(740) JUDr. Iveta Sokolová, advokát, Mládeže 1477/12, Praha 6, Břevnov, 16900  
(510) (16) sáčky z umělých hmot jako obaly, papírové podložky pod sklenice, papírové ubrousky; (21) sklenice na pití.  
(511) 16, 21  
(210) O-175246

(111) **257353**  
(220) 14.11.2002  
(151) 29.09.2003  
(540)



(594) Kombinovaná  
(730) **Jan Klim**, Miroslavské Knínice 78, Miroslav, 67172, CZ  
(510) (16) poštovní známky, filatelistické katalogy, filatelistická alba, nálepni listy, obálky; (35) zprostředkování poštovních známek a filatelistických potřeb za účelem jejich prohlížení a nákupů.  
(511) 16, 35  
(210) O-185586

(111) **257381**  
(220) 26.11.2002  
(151) 29.09.2003  
(540)



(594) Kombinovaná  
(730) **POTOMAC CFI s. r. o.**, Washingtonova 1599/17, Praha 1, 11000, CZ  
(740) Rott, Růžička & Guttman a spol., Vyskočilova 1566, Praha 4, Michle, 14000  
(510) (36) pronájem nemovitostí, oceňování a odhady nemovitostí, obchodování s nemovitostmi, správa nemovitostí, zprostředkování nemovitostí, služby realitní kanceláře.  
(511) 36  
(210) O-186009

(111) **257382**  
(220) 26.11.2002  
(151) 29.09.2003  
(540)



(593) Obrazová  
(730) **Behemon SE**, Washingtonova 1599/17, Praha 1, Nové Město, 11000, CZ  
(740) Rott, Růžička & Guttman a spol., Vyskočilova 1566, Praha 4, Michle, 14000  
(510) (36) pronájem nemovitostí, oceňování a odhady nemovitostí, obchodování s nemovitostmi, správa nemovitostí, zprostředkování nemovitostí, služby realitní kanceláře.  
(511) 36  
(210) O-186010

(111) **258072**  
(220) 22.08.2002  
(151) 29.10.2003  
(540)



(594) Kombinovaná  
(730) **"MOKATE" SPÓLKA AKCYJNA**, woj. ŚLASKIE, powiat CIESZYŃSKI, gmina USTRONŃ, miejsc. USTRONŃ, ul. Katowicka, nr. 265, kod 43-450, poczta Ustroń, PL  
(740) Silesia Patent s.r.o., Soukromá 261, Václavovice, 73934  
(510) (5) medicínální čaje, bylinné čaje; (29) sušené, konzervované a vařené ovoce a zelenina, vč. jejich směsí - sušené a vařené byliny a jiné přírodní produkty, vč. jejich směsí; (30) čaj, čajové směsi, čajové nápoje, čokoláda, káva, též nápoje z nich, kávové náhražky a přísady, kuchyňská sůl, prostředky k nasolování masa, med pravý nebo umělý, koření všeho druhu, sladové, do těsta, do polévek, směs různých koření, koření mleté či nikoliv, zejména anýz, cibule v prášku, curry v prášku, hřebíček, šafrán, zázvor, pepř, mlynářské výrobky, zvláště mouka a obilné výrobky určené k lidské výživě, luštěniny, rýže, mouka a škrob pro potravinářství, obilní vločky, těstoviny, cukr, též hroznový a vanilkový, cukerné šťávy, cukrářské výrobky, zvláště drobné cukroví a cukrovinky, čokoládové cukrovinky, ovocné a čokoládové bonbóny, bonboniéry, moučné a pekárenské výrobky, zvláště chléb všeho druhu, chlebičky a taštičky, též plněné masem, sýrem, zeleninou, pizza, kvasnice, housky, též plněné masem, sýrem, atd., rohlíky, bagety, perník, moučníky, zejména bábovky, koláče, dorty, drobné pečivo, sušenky a oplatky, lívance, mandlové těsto a marcipán, kakao a kakaové přípravky a výrobky včetně nápojů, zmrzlina, mražené zmrzlinové krémy, zahušťovače k vaření potravin, ocet, led k chlazení.  
(511) 5, 29, 30  
(210) O-182794

(111) **258206**  
(220) 04.12.2002  
(151) 29.10.2003  
(540)



(594) Kombinovaná  
(591) Barevná  
(730) **Moravská vzduchotechnika, s.r.o.**, 279, Nížkovice, 68401, CZ  
(740) Ing. Pavel Nádvorník s.r.o., Klínová 620/1, Ostrava, Hulváky, 70900  
(510) (11) ventilační a vzduchotechnická zařízení, zařízení na rozvod tepla; (37) montáž zařízení na rozvod tepla, ventilačního a vzduchotechnického zařízení.  
(511) 11, 37  
(210) O-186343

(111) **258412**  
(220) 13.02.2003  
(151) 29.10.2003  
(540)

## DEN DOBRÝCH SKUTKŮ A MUŽŮ ROKU

(592) Slovní  
(730) **Novotný David Bc.**, Kostelecká 1829, Náchod, 54701, CZ  
(510) (35) reklamní a propagační činnost, zprostředkovatelská činnost v oblasti obchodu a reklamy a propagace; (41) pořádání zábavných, společenských, kulturních a soutěžních akcí.

(511) 35, 41  
(210) O-188765

(111) **258787**  
(220) 09.07.2002  
(151) 27.11.2003  
(540)

## FINDING NEMO

(592) Slovní  
(730) **Disney Enterprises, Inc. a Delaware corporation**, 500 South Buena Vista Street, Burbank, CA, US  
(740) Čermák a spol., JUDr. Karel Čermák jr., Ph.D., LL.M., advokát, Elišky Peškové 15/735, Praha 5, 15000  
(510) (9) přístroje a nástroje vědecké, námořní, geodetické, fotografické, filmové, optické, přístroje a nástroje pro vedení, přepínání, přeměnu, akumulaci, regulaci nebo řízení elektrického proudu, přístroje pro vážení, měření, signalizaci, kontrolu (inspekci) s výjimkou přístrojů sloužících handicapovaným osobám a osobám s omezenou mobilitou, záchranu a přístroje pro vyučování, přístroje pro záznam, převod, reprodukci zvuku nebo obrazu, gramofonové desky, automatické distributory a mechanismy pro přístroje na mince, zapisovací pokladny, počítačové stroje, přístroje pro zpracování informací a počítače vyjma filtrů na obrazovky, hasicí přístroje; (18) kůže, imitace kůže, výrobky z těchto materiálů, které nejsou zahrnuty do jiných tříd, kůže ze zvířat, kufrý a zavazadla, deštníky, slunečníky a hole, biče a sedlářské výrobky; (20) nábytek, zrcadla, rámy, výrobky nejmenované v jiných třídách ze dřeva, korku, rákosu, vrbového proutě, z rohu, kostí, slonoviny, z kostic, želoviny, jantaru, perleti, mořské pěny, náhražky všech těchto materiálů nebo náhražky z plastických hmot; (21) náčiní a nádoby pro domácnost nebo kuchyň (nikoliv z drahých kovů, ani postříbených nebo pozlacených kovů), hřebeny a mycí houby, kartáče (s výjimkou štětců), materiály pro výrobu kartáčů, čisticí potřeby, drátky na čištění parket, sklo surové nebo opracované (s výjimkou stavebního skla), sklo, porcelán a majolika neobsažené v jiných třídách; (24) tkaniny a textilní výrobky, které nejsou uvedeny v jiných třídách, pokrývky ložní a ubrusy; (25) oděvy, obuv, kloboučnické zboží; (28) hry, hračky, potřeby pro gymnastiku a sport, které nejsou uvedeny v jiných třídách, vánoční ozdoby; (29) maso, ryby, drůbež a zvěřina, masové výtahy, ovoce a zelenina konzervované, sušené a zavařené, želé, džemy, kompoty, vejce, mléko a mléčné výrobky, oleje a tuky jedlé; (30) káva, čaj, kakao, cukr, rýže, tapioka, ságo, kávové náhražky, mouka a přípravky z obilnin, chléb, pečivo, cukrovinky, zmrzlina, med, sirup melasový, droždí, prášky do těsta, sůl, hořčice, ocet, nálevy (k ochucení), koření, led pro osvěžení; (32) piva, minerální vody, šumivé nápoje a jiné nápoje nealkoholické, nápoje a šťávy ovocné, sirupy a jiné přípravky k zhotovování nápojů; (41) výchova, vzdělávání, zábava, sportovní a kulturní aktivity.  
(511) 9, 18, 20, 21, 24, 25, 28, 29, 30, 32, 41  
(210) O-181708

(111) **259356**  
(220) 04.04.2003  
(151) 27.11.2003  
(540)



(594) Kombinovaná  
(730) **BaSys CS, s.r.o.**, Sodomkova 1478/8, Praha 10 - Hostivař, 10200, CZ  
(740) Ing. Jarmila Javoříková, Slunečná 4566, Zlín, 76005  
(510) (9) přístroje a zařízení pro záznam, převod a reprodukci zvuku nebo obrazu a jejich součásti, zvukové nebo obrazové nosiče informací spadající do této třídy, elektrické vodiče - kabely; (37) instalace a opravy elektronických přístrojů a zařízení.  
(511) 9, 37  
(210) O-190341

(111) **259370**  
(220) 07.04.2003  
(151) 27.11.2003  
(540)



**Škola Jaroslava Ježka**

(594) Kombinovaná  
(591) Barevná  
(730) **Škola Jaroslava Ježka, Mateřská škola, základní škola, praktická škola a základní umělecká škola pro zrakově postižené**, Loretánská 19, Praha 1, 11800, CZ  
(510) (41) výchova, vzdělávání, zábava, sportovní a kulturní aktivity.  
(511) 41  
(210) O-190386

(111) **259739**  
(220) 14.11.2002  
(151) 23.12.2003  
(540)

**KOFONTA**

(592) Slovní  
(730) **Kofola ČeskoSlovensko a.s.**, Nad Porubkou 2278/31a, Ostrava - Poruba, 70800, CZ  
(740) Rott, Růžička & Guttman a spol., Vyskočilova 1566, Praha 4, Michle, 14000  
(510) (32) minerální vody, šumivé nápoje a jiné nápoje nealkoholické, nápoje a šťávy ovocné, sirupy a jiné přípravky k zhotovování nápojů, piva všeho druhu; (33) alkoholické nápoje (s výjimkou pív).  
(511) 32, 33  
(210) O-185578

(111) **260612**  
(220) 20.05.2003  
(151) 26.01.2004  
(540)



**ROZHODČÍ SOUD**

při Hospodářské komoře České republiky a Agrární komoře České republiky

(594) Kombinovaná  
(591) Barevná  
(730) **Rozhodčí soud při Hospodářské komoře České republiky a Agrární komoře České republiky**, Vladislavova 1390/17, Praha 1, Nové Město, 11000, CZ  
(740) Advokátní kancelář Kříž a partneři s.r.o., prof. JUDr. Jan Kříž CSc., Rybná 678/9, Praha 1, 11000  
(510) (42) arbitrážní služby.  
(511) 42  
(210) O-191749

(111) **260613**  
(220) 20.05.2003  
(151) 26.01.2004  
(540)



(593) Obrazová  
(591) Barevná  
(730) **Rozhodčí soud při Hospodářské komoře České republiky a Agrární komoře České republiky**, Vladislavova 1390/17, Praha 1, Nové Město, 11000, CZ  
(740) Advokátní kancelář Kříž a partneři s.r.o., prof. JUDr. Jan Kříž CSc., Rybná 678/9, Praha 1, 11000  
(510) (42) arbitrážní služby.  
(511) 42  
(210) O-191750

(111) **261179**  
(220) 16.05.2003  
(151) 24.02.2004  
(540)



(594) Kombinovaná  
(730) **ADA, s.r.o.**, Čermákova 28, Brno, 62500, CZ  
(510) (35) analýzy nákladů, obchodní management a podnikové poradenství, oceňování a odhady v oblasti podnikání, odborné obchodní poradenství, pomoc při řízení obchodní činnosti, poskytování obchodních nebo podnikatelských informací, posuzování efektivnosti provozu a racionalizace práce, příprava a vyhotovení přiznání daní, příprava mezd a výplatních listin, služby - poradenství v obchodní činnosti, účetnictví, vyhledávání dat v počítačových souborech (pro třetí osoby), zpracování textů; (41) elektronické publikování (DTP), organizování a vedení seminářů, pořádání a řízení školení; (42) atestace informačních systémů, audit a certifikace programového vybavení, dokumentace programového vybavení a souvisejících služeb, expertízy v oblasti informačních a komunikačních technologií, grafický design, počítačové programování, počítačové systémové analýzy, poradenské služby v oblasti počítačového hardware, poradenství v oblasti bezpečnosti dat, poradenství v oblasti informačních a komunikačních technologií, studie technických projektů, tvorba počítačových systémů.  
(511) 35, 41, 42  
(210) O-191657

(111) **264252**  
(220) 02.10.2002  
(151) 12.07.2004  
(540)

**FOLA**

(592) Slovní  
(730) **Kofola ČeskoSlovensko a.s.**, Nad Porubkou 2278/31a, Ostrava - Poruba, 70800, CZ  
(740) Rott, Růžička & Guttman a spol., Vyskočilova 1566, Praha 4, Michle, 14000  
(510) (32) minerální vody, šumivé nápoje a jiné nápoje nealkoholické, nápoje a šťávy ovocné, sirupy a jiné přípravky k zhotovování nápojů, piva všeho druhu; (33) alkoholické nápoje (s výjimkou pív).  
(511) 32, 33  
(210) O-184234

(111) **282943**  
(220) 12.06.2002  
(151) 24.08.2006  
(540)

**BIFI**

(592) Slovní  
(730) **HOLLANDIA Karlovy Vary, s.r.o.**, Pražská 673, Miřetice u Klášterce nad Ohří, 43151, CZ  
(740) Mgr. David Müller, Filipova 2016/6, Praha 4, Chodov, 14800  
(510) (5) dietetické potraviny pro léčebné účely, nápoje a jiné výrobky pro léčebné účely, potraviny pro kojence a děti s léčebnými účinky, posilující potraviny s léčebnými účinky vše s výjimkou masových a drůbežích výrobků, zvěřiny; (29) bramborové lupínky, přípravky na bujóny (s výjimkou masových a drůbežích výrobků, zvěřiny), hranolky bramborové, jogurty, kefiry, krokety, kysané zelí, mléko, mléčné výrobky, zakysané mléčné výrobky s dietetickou mikroflórou, potraviny solené, polévky (s výjimkou masových a drůbežích výrobků, zvěřiny), přípravky pro výrobu polévek (s výjimkou masových a drůbežích výrobků, zvěřiny), smetana, sýry, šlehačka, tofu, žampiony konzervované, želatina; (30) cukr, cukroví, cukrovinky, čaj, čokoláda, dorty, hořčice, housky, chléb, jemné pečivo, zmrzlina a jogurtová zmrzlina včetně zmrzlinových pohárů, kakao, kakaové nápoje, čokoládové nápoje, karamely, káva, kečup, keksy, koláče, koblíhy plněné brambory, koření, kreky, krupice, kuchyňská sůl, kvasnice, droždí v tabletách k nelékařským účelům, kypřicí prášek, led přírodní nebo umělý, led pro osvěžení, listové těsto, majonéza, makaróny, mandlové těsto, marcipán, marinády (chuťové přísady), máslové tukové těsto, med, medovíčky, perníky, mouka potravinářská a výrobky z mouky, müsli, kakaové a kávové přísady do nápojů, nekynutý chléb, nudle, ocet, oplatky, ovesná kaše, potraviny na bázi ovesa, ovesné vločky, ozdoby na dorty jedlé, palačinky, pizzy (s výjimkou masových a drůbežích výrobků, zvěřiny), pralinky, přísady do zmrzlin, pudinky, rajčatová omáčka, ravioli (s výjimkou masových a drůbežích výrobků, zvěřiny), rohlíky, rýže, rýžové koláčky, sendviče (s výjimkou masových a drůbežích výrobků, zvěřiny), suchary, sušenky, biskvity, šerbet, přípravky na ztužení šlehačky, špagety, šťávy s výjimkou dresinků, těsta, těstoviny, vlasové nudle, vločky, zákusky, zálivky na ochucení, želé ovocné, žemle, knedlíky.  
(511) 5, 29, 30  
(210) O-180817

(111) **285284**  
(220) 01.10.2002  
(151) 08.11.2006  
(540)

*ELCOM Intelligence Inside*

(594) Slovní grafická  
(730) **ELCOM, a. s.**, Lomnického 1705/9, Praha 4, Nusle, 14000, CZ  
(510) (9) přístroje a nástroje pro vedení, přepínání, přeměnu, akumulaci, regulaci nebo řízení elektrického proudu, elektronické součástky všeho druhu,

elektrické vodiče-kabely, kompenzační rozvaděče a rozvaděče nízkého a vysokého napětí, tlumivky a ochranné tlumivky pro rozvaděče, měniče kmitočtu, elektrické pohony, elektromotory, indukční spouštěče, přístroje pro zpracování informací, počítače, software, elektronické sítě a systémy, nosiče dat v elektronické podobě, přístroje pro záznam, převod a reprodukci obrazu nebo zvuku, optické přístroje, přístroje spojové a telekomunikační techniky, přístroje pro měření, vážení, kontrolu, signalizaci; (37) montáž, opravy, revize a zkoušky vyhrazených elektrických zařízení, vyjma měřicí a regulační techniky; (42) projektování elektrických zařízení, vypracování odborných posudků v elektrotechnice, identifikace energetického rušení a měření průběhů napětí, proudů, výkonů a energie v průmyslových i veřejných energetických sítích, projektová činnost v investiční výstavbě.

(511) 9, 37, 42  
(210) O-184148

(111) **321817**  
(220) 27.11.2002  
(151) 23.11.2011  
(540)



(594) Kombinovaná  
(730) **APIVITA S.A.**, Industrial Park of Markopoulo Mesogaias, Markopoulo Mesogaias, Athény 19003, GR  
(740) PATENTSERVIS Praha a.s., Na Podkovce 281/10, Praha 4, Podolí, 14700  
(510) (3) kosmetické přípravky za účelem hubnutí, kosmetika, kosmetické krémy, kůži vybělující krémy, aromatické esenciální oleje, kosmetické přípravky pro koupel a sprchu, pleťové vody po holení, mandlové mléko pro účely kosmetiky, mandlový olej, mandlové mýdlo, éterické esence, éterické oleje, květinové extrakty (parfémy), kolínská voda, kosmetika pro obočí, tužky pro použití v kosmetice, prostředky pro odlíčení, prostředky pro slunění a pro ochranu před sluncem, zkrášlující masky, adstringenty pro použití v kosmetice, antiperspirantní mýdlo, spreje osvěžující dech, prostředky na čištění zubů, lešticí přípravky pro čištění zubů, čisticí mléka pro toaletní účely, kosmetické soupravy, bavlněné tyčinky a bavlněné chomáčky pro kosmetické účely, deodorantní mýdla, tekutá mýdla, léčivé šampóny, deodoranty k osobní potřebě, depilátory, depilační přípravky, kosmetické barvy, výrobky pro líčení, kosmetické výrobky pro zdraví zevnějšku, pudry pro líčení, kosmetické výrobky pro ochranu rtů, výrobky pro zdraví vlasů, zásyp pro ošetření kůže.  
(511) 3  
(210) O-488198

(111) **325760**  
(220) 21.12.2011  
(151) 20.06.2012  
(540)

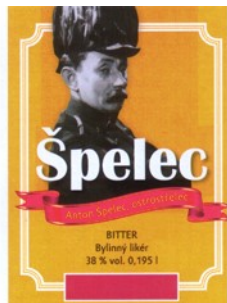

(594) Kombinovaná  
(591) Barevná  
(730) **Filmexport Praha s.r.o.**, Jaurisova 515/4, Praha 4 - Michle, 14000, CZ  
(740) Mgr. David Müller, patentový zástupce, Filipova 2016/6, Praha 4, Chodov, 14800  
(510) (16) papírové výrobky, informační a reklamní předměty v papírové formě, tiskárenské výrobky, reklamní tabule z papíru nebo lepenky, reklamní katalogy; (20) reklamní předměty a suvenýry, zejména ze dřeva v rámci této třídy; (33) alkoholické nápoje; (35) studie a průzkum trhu, marketing, organizování výstav pro reklamní a komerční účely, obchodní nebo podnikatelský průzkum, reklama, propagace, inzerce poštou, rozšiřování reklamních a propagačních materiálů zákazníkům.  
(511) 16, 20, 33, 35  
(210) O-491292

(111) **326668**  
(220) 02.12.2011  
(151) 08.08.2012  
(540)

**PUMPA**

(594) Slovní grafická  
(730) **Michal Němeček**, Hlavní 145, Senohraby, 25166, CZ  
(510) (9) disky kompaktní (audio-video), disky nahrané (se zvukovými nahrávkami), gramofonové desky, disky optické, sušičky na fotografické snímky, nosiče zvukových nahrávek, videopásky, videokazety, pásky se zvukovými záznamy; (16) etikety, kromě textilních, fotografie, kalendáře, knihy, plakáty, pohlednice, samolepky (papírové výrobky), vzory pro výšivky, zpěvníky; (35) agentury umělecké (obchodní zastoupení), komunikační média (prezentace výrobků v komunikačních médiích), reklama (propagace), reklama on-line v počítačové síti, reklama rozhlasová, rozšiřování reklamních vzorků a materiálů, televizní reklama, venkovní reklama, vylepování plakátů, šíření nosičů zvukových, obrazových nebo obrazově-zvukových prostřednictvím počítačových sítí; (41) nahrávání videopásek, nahrávací studia (služby), nakladatelství a vydavatelství, organizace a pořádání koncertů, pořádání koncertů, výroba rozhlasových a televizních programů, skládání hudby, výroba nosičů zvukových, obrazových nebo obrazově-zvukových, jejich půjčování, živé vystoupení.  
(511) 9, 16, 35, 41  
(210) O-490796

(111) **328100**  
(220) 11.06.2012  
(151) 24.10.2012  
(540)



(594) Kombinovaná  
(730) **Hrab Vasyľ Mgr.**, Fryčovická 458, Praha 9, Letňany, 19900, CZ  
(740) Mgr. David Müller, patentový zástupce, Filipova 2016/6, Praha 4, Chodov, 14800  
(510) (32) pivo vyráběné v souladu se specifikací chráněného zeměpisného označení "ČESKÉ PIVO".  
(511) 32  
(210) O-495928

(111) **328403**  
(220) 15.05.2012  
(151) 14.11.2012  
(540)

**photoone**

(592) Slovní  
(730) **Gottwald Mikuláš**, Přemyslovská 1483/30, Praha 3, 13000, CZ  
(740) PATENT SKY s. r. o., Karlovarská 814/115, Praha 6, Řepy, 16100  
(510) (16) brožury, fotografie, grafické reprodukce, grafiky, knihy, katalogy, obrazy, plakáty, portréty; (35) reklama, reklama on-line v počítačové síti, reklamní materiály (rozšiřování, aktualizování), služby v oblasti grafické úpravy pro reklamní účely; (41) digitální zpracování obrazu, fotografování, služby v oblasti grafické úpravy, jiné než pro reklamní účely.  
(511) 16, 35, 41  
(210) O-495139

(111) **328421**  
(220) 24.05.2012  
(151) 14.11.2012  
(540)



(594) Kombinovaná  
(730) **České vysoké učení technické v Praze**, Jugoslávských partyzánů 1580/3, Praha 6, Dejvice, 16000, CZ  
(740) Ing. Václav Kratochvíl, Husnikova 2086/22, Praha 5, 15800  
(510) (35) reklama, propagační činnost, pomoc při řízení obchodní činnosti, obchodní administrativa související s propagací systému kvality budov z hlediska udržitelného zdroje, marketingové studie, obchodní nebo podnikatelské informace, obchodní nebo podnikatelské poradenství, obchodní nebo podnikatelský průzkum, překlad informací do počítačových databází, systemizace informací do počítačových databází, rozšiřování a zaslání reklamních materiálů - letáky, prospekty, vydávání a zveřejňování reklamních textů, správa a řízení počítačové databáze navrhovaných a certifikovaných staveb a budov metodikou SBToolCZ; (41) organizování a vedení kolokvií, konferencí, symposií, kongresů, školení, kurzů, seminářů, provádění kvalifikačních kurzů a certifikace způsobilosti osob k provádění hodnocení budov dle metodiky SBToolCZ, konzultace v oblasti navrhování budov a staveb, vydávání textů s výjimkou reklamních či náborových,



vydávání elektronických knih a časopisů on-line, výroba videofilmů, vyučování, vzdělávání, klasifikace a posuzování kvalifikace stavebních podnikatelů; (42) architektonické poradenství, průmyslový design, interiérová výzdoba, kontrola kvality staveb a budov, návrhy a tvorba databáze navrhovaných a certifikovaných staveb a budov metodikou SBToolCZ, stavební projekce, projektová činnost, studie technických projektů, návrh, hodnocení, precertifikace, certifikace a opakované certifikace návrhů budov a staveb v provozu metodikou SBToolCZ, provádění technických zkoušek staveb a budov, výzkum a projektování, analytické služby, vypracovávání posudků, vědecké expertizy, technické konzultace, tvorba technických posudků o projektech, technické testovací služby, vědecké a technologické služby a s nimi spojený výzkum a návrhy, průmyslové analýzy a výzkum, vše v oblasti staveb a budov.

(511) 35, 41, 42  
(210) O-495434

(111) **328422**  
(220) 24.05.2012  
(151) 14.11.2012  
(540)

### SBToolCZ

(592) Slovní  
(730) **České vysoké učení technické v Praze**, Jugoslávských partyzánů 1580/3, Praha 6, Dejvice, 16000, CZ  
(740) Ing. Václav Kratochvíl, Husníkova 2086/22, Praha 5, 15800  
(510) (35) reklama, propagační činnost, pomoc při řízení obchodní činnosti, obchodní administrativy související s propagační systémem kvality budov z hlediska udržitelného zdroje, marketingové studie, obchodní nebo podnikatelské informace, obchodní nebo podnikatelské poradenství, obchodní nebo podnikatelský průzkum, překlad informací do počítačových databází, systemizace informací do počítačových databází, rozšiřování a zaslání reklamních materiálů - letáky, prospekty, vydávání a zveřejňování reklamních textů, správa a řízení počítačové databáze navrhovaných a certifikovaných staveb a budov metodikou SBToolCZ; (41) organizování a vedení kolokvií, konferencí, symposií, kongresů, školení, kurzů, seminářů, provádění kvalifikačních kurzů a certifikace způsobilosti osob k provádění hodnocení budov dle metodiky SBToolCZ, konzultace v oblasti navrhování budov a staveb, vydávání textů s výjimkou reklamních či náborových, vydávání elektronických knih a časopisů on-line, výroba videofilmů, vyučování, vzdělávání, klasifikace a posuzování kvalifikace stavebních podnikatelů; (42) architektonické poradenství, průmyslový design, interiérová výzdoba, kontrola kvality staveb a budov, návrhy a tvorba databáze navrhovaných a certifikovaných staveb a budov metodikou SBToolCZ, stavební projekce, projektová činnost, studie technických projektů, návrh, hodnocení, precertifikace, certifikace a opakované certifikace návrhů budov a staveb v provozu metodikou SBToolCZ, provádění technických zkoušek staveb a budov, výzkum a projektování, analytické služby, vypracovávání posudků, vědecké expertizy, technické konzultace, tvorba technických posudků o projektech, technické testovací služby, vědecké a technologické služby a s nimi spojený výzkum a návrhy, průmyslové analýzy a výzkum, vše v oblasti staveb a budov.

(511) 35, 41, 42  
(210) O-495435

(111) **328740**  
(220) 04.06.2012  
(151) 05.12.2012  
(540)



(594) Kombinovaná  
(591) Barevná  
(730) **ZAK TV s.r.o.**, Prokopova 166/26, Plzeň, Jižní Předměstí, 30100, CZ  
(740) Mgr. Lukáš Hegner, advokát, Jiráskovo náměstí 816/4, Plzeň, 32600  
(510) (35) propagační činnost, televizní reklama; (38) televizní vysílání, vysílání kabelové televize; (41) zpravodajské služby, reportérské služby, televizní

zábava, výroba rozhlasových a televizních programů, titulky (opatřování), dabing, výroba videofilmů, filmová tvorba, střih videopásků.

(511) 35, 38, 41  
(210) O-495650

(111) **328940**  
(220) 23.07.2012  
(151) 19.12.2012  
(540)

### LEMOND

(592) Slovní  
(730) **Jan Becher - Karlovarská Becherovka, a.s.**, T. G. Masaryka 282/57, Karlovy Vary, 36001, CZ  
(740) Mgr. Ondřej Čerych, advokát, Národní 58/32, Praha 1, Nové Město, 11000  
(510) (16) papír a papírové zboží, kartón a kartonážní zboží, knihy, časopisy a comics, tiskopisy, tištěné publikace, papírnické zboží, pera, tužky, zvýrazňovací tužky, obrazy, fotografie a tisky, plakáty, plakáty velké plošné, zápisníky a památníky, instruktážní a výukové materiály, obtisky a nálepky, pozdravné karty a pohlednice, záložky do knih, papírové tácky, rozetky, účetky, papírové tabule, papírové visačky, novoroční přání, letáky, jídelní lístky, knižní zarážky, těžítka na papír, dekorální zboží, jako papírové stojánky na stůl různých tvarů, pивní podtácky papírové, nápojové stojánky papírové, samolepky, igelitové tašky, kalendáře a diáře, papírové klobouky, materiály na psaní, balicí papír, dárkové štítky, papírové ubrusy, ubrusky a podložky, papírové ručníky; (32) nealkoholické nápoje; (33) alkoholické nápoje.

(511) 16, 32, 33  
(210) O-496873

(111) **328944**  
(220) 21.12.2011  
(151) 19.12.2012  
(540)



(594) Kombinovaná  
(591) Barevná  
(730) **Filmexport Praha s.r.o.**, Jaurisova 515/4, Praha 4 - Michle, 14000, CZ  
(740) Mgr. David Müller, patentový zástupce, Filipova 2016/6, Praha 4, Chodov, 14800  
(510) (16) papírové výrobky, informační a reklamní předměty v papírové formě, tiskárenské výrobky, reklamní tabule z papíru nebo lepenky, reklamní katalogy; (20) reklamní předměty a suvenýry, zejména za dřeva v rámci této třídy; (35) studie a průzkum trhu, marketing, organizování výstav pro reklamní a komerční účely, obchodní nebo podnikatelský průzkum, reklama, propagace, inzerce poštou, rozšiřování reklamních a propagačních materiálů zákazníkům.

(511) 16, 20, 35  
(210) O-491293

(111) **329432**  
(220) 14.08.2012  
(151) 23.01.2013  
(540)



(594) Kombinovaná  
(730) **Kofola ČeskoSlovensko a.s.**, Nad Porubkou 2278/31a, Ostrava - Poruba, 70800, CZ  
(740) Rott, Růžička & Guttman a spol., Vyskočilova 1566, Praha 4, Michle, 14000  
(510) (30) zmrzlina a led pro osvěžení; (32) nealkoholické nápoje, nealkoholické ovocné nápoje, ovocné výtažky (nealkoholické), ovocné nektary, ovocné šťávy, minerální vody, šumivé nápoje nealkoholické, příchutě na výrobu nápojů, sirupy na výrobu nápojů.  
(511) 30, 32  
(210) O-497411

(111) **329724**  
(220) 14.05.2012  
(151) 13.02.2013  
(540)



(594) Kombinovaná  
(730) **Urban Jiří**, Srbská 1211/10, Praha 10, Strašnice, 10000, CZ  
(510) (9) veškeré obrazové a zvukové nosiče; (15) hudební nástroje; (16) veškeré tiskárenské výrobky, fotografie, reklamní výrobky na papírových nosičích; (25) osobní prádlo, pánské, dámské a dětské oděvy, pánská, dámská a dětská obuv, pokrývky hlavy; (35) propagační činnost, reklama, velkoobchodní a maloobchodní činnost, internetový prodej, zprostředkování obchodu s výše uvedenými výrobky; (41) umělecká činnost, kulturní tvorba, včetně veřejných vystoupení, zprostředkovatelská činnost v oblasti kultury, nakladatelská a vydavatelská činnost.  
(511) 9, 15, 16, 25, 35, 41  
(210) O-495125

(111) **329725**  
(220) 14.05.2012  
(151) 13.02.2013  
(540)

**ARAKAIN**

(594) Slovní grafická  
(730) **Urban Jiří**, Srbská 1211/10, Praha 10, Strašnice, 10000, CZ  
(510) (9) veškeré obrazové a zvukové nosiče; (15) hudební nástroje; (16) veškeré tiskárenské výrobky, fotografie, reklamní výrobky na papírových nosičích; (25) osobní prádlo, pánské, dámské a dětské oděvy, pánská, dámská a dětská obuv, pokrývky hlavy; (35) propagační činnost, reklama, velkoobchodní a maloobchodní činnost, internetový prodej, zprostředkování obchodu s výše uvedenými výrobky; (41) umělecká

činnost, kulturní tvorba, včetně veřejných vystoupení, zprostředkovatelská činnost v oblasti kultury, nakladatelská a vydavatelská činnost.

(511) 9, 15, 16, 25, 35, 41  
(210) O-495126

(111) **329855**  
(220) 13.06.2012  
(151) 20.02.2013  
(540)

## JINÁ KRAJINA

(592) Slovní  
(730) **Jiná krajina, s.r.o.**, Na žertvách 880/38, Praha 8, Libeň, 18000, CZ  
(740) Všeček Zelený Švorčík a partneři, advokátní a patentová kancelář, JUDr. Michal Havlík, advokát, Hálkova 1406/2, Praha 2, Nové Město, 12000  
(510) (16) papír, lepenka a výrobky z těchto materiálů, které nejsou zařazeny do jiných tříd, tiskárenské výrobky, papírenské výrobky, obaly (papírnické výrobky), plastické obaly (nezařazené do jiných tříd), balicí papír, celofán (celulózové fólie) na balení, etikety (kromě textilních), fólie z umělých hmot na balení, krabice lepenkové nebo papírové, lepicí pásy (papírnické výrobky), sáčky jako obaly (z papíru nebo umělých hmot), samolepky (papírnické výrobky), prospekty, katalogy, papírové ubrousky, papírové ubrusy, podložky na stůl papírové, podložky papírové pod sklenice, prostírání papírová; (25) oděvy, obuv, kloboučnické zboží; (29) maso, ryby, drůbež a zvěřina, masové výtažky, konzervované, mražené, sušené a vařené ovoce a zelenina, želé, džemy, kompoty, vejce a výrobky z nich, mléko a mléčné výrobky a nápoje, jedlé oleje a tuky, hotová jídla v rámci této třídy, krevety, ústřice, mušle, humři, langusty, garnáty, polévky, vývary, saláty, uzeniny, saláty, sýry, výrobky z brambor, saláty; (30) káva, čaj, kakao a kávové náhražky, rýže, tapioka a ságo, mouka a obilninové přípravky, chléb, pečivo a cukrovinky, polevy, cukr, med, melasa, droždí, prášek do pečiva, sůl, hořčice, ocet, omáčky (chuťové přísady), koření, zmrzlina, hotová jídla v rámci této třídy, koláče, dorty, perníky, suši, zálivky na saláty, čokoláda, čokoládové výrobky, moučné výrobky a obilné vločky a jiné obilné výrobky a přípravky určené k lidské výživě, müsli, sušenky, oplatky, moučníky, zákusky, palačinky, pudinky, sendviče, pizzy, těstoviny, led, výrobky studené a teplé kuchyně, polotovary, vše spadající do této třídy; (43) služby zajišťující stravování a nápoje, dočasné ubytování, zásobování, cateringové služby v oblasti gastronomie a jejich zprostředkování, výroba polotovarů a hotových jídel.  
(511) 16, 25, 29, 30, 43  
(210) O-495983

(111) **329867**  
(220) 22.06.2012  
(151) 20.02.2013  
(540)

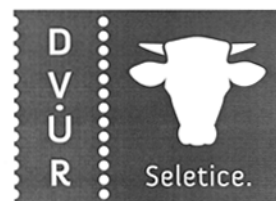

(594) Kombinovaná  
(730) **LOUDY s.r.o.**, Seletice 160, 28934, CZ  
(740) JUDr. Ivana Psůtková, advokátka, Slavíkova 1510/19, Praha 2 - Vinohrady, 12000  
(510) (29) maso, ryby, drůbež a zvěřina, masové výtažky, zavařované, mražené, sušené a vařené ovoce a zelenina, želé, džemy, vejce, mléko a mléčné výrobky, oleje a tuky jedlé; (31) výrobky zemědělské, zahradnické, lesní a zrní neuvedené v jiných třídách, živá zvířata, čerstvé ovoce a zelenina, osivo, rostliny a přírodní květiny, krmivo pro zvířata, slad; (35) propagační činnost, reklama, pomoc při řízení obchodní činnosti, obchodní administrativní a kancelářské práce.  
(511) 29, 31, 35  
(210) O-496211

(111) **329966**  
(220) 21.05.2012  
(151) 27.02.2013  
(540)



(594) Kombinovaná  
(591) Barevná  
(730) **Žitná Jana**, Okružní 401/9, Horní Jiřetín, 43543, CZ  
(510) (16) tiskoviny; (40) zprostředkování povrchové úpravy skla, keramiky a kamene; (45) pohřební služby.  
(511) 16, 40, 45  
(210) O-495315

(111) **330063**  
(220) 07.06.2012  
(151) 06.03.2013  
(540) **HLOUŠEK REALITY REALITNÍ  
CENTRUM JIŽNÍ MĚSTO**

(592) Slovní  
(730) **HLOUŠEK REALITY Realitní centrum Jižní Město, s.r.o.**, Zdiměřická 1432/19, Praha 4 - Chodov, 14900, CZ  
(510) (36) realitní kanceláře, nemovitosti (zprostředkování), nemovitosti (obchodování).  
(511) 36  
(210) O-495818

(111) **330064**  
(220) 07.06.2012  
(151) 06.03.2013  
(540) **HLOUŠEK REALITY**  
(592) Slovní  
(730) **HLOUŠEK REALITY Realitní centrum Jižní Město, s.r.o.**, Zdiměřická 1432/19, Praha 4 - Chodov, 14900, CZ  
(510) (36) realitní kanceláře, nemovitosti (zprostředkování), nemovitosti (obchodování).  
(511) 36  
(210) O-495819

(111) **330080**  
(220) 11.06.2012  
(151) 06.03.2013  
(540)



(594) Kombinovaná  
(591) Barevná  
(730) **STUALARM IMPORT, s.r.o.**, Na Křivce 1082/30, Praha 10 - Vršovice, 10100, CZ  
(740) Mgr. David Müller, patentový zástupce, Filipova 2016/6, Praha 4, Chodov, 14800  
(510) (9) přístroje a nástroje navigační, fotografické, kinematografické, měřicí, optické, elektrické, přístroje pro bezdrátový přenos informací jako telefony, mobilní telefony, zařízení pro záznam, přenos a reprodukci zvuku nebo

obrazu jako rádia, radiomagnetofony, autorádia, autoreproduktory, tachometry, antény, koaxiální kabely, spojky pro elektrické kabely, kabely elektrické, kabely startovací pro motory, kabely z optických vláken, spojky a svorky elektrického vedení, konektory, svorkovnice, termostaty, vypínače, televizory s teletextem i bez teletextu, auto kazety a videokazety, sluchátka, přístroje a nástroje pro účely učební jako nástroje a přístroje na měření objemu, elektrotermické nástroje, počítače a jejich součásti, softwarové produkty; (12) pozemní vozidla všeho druhu, jejich součásti a příslušenství a náhradní díly spadající do této třídy; (37) opravárenství a instalační služby spojené s telekomunikační technikou a pozemními vozidly, montážní a servisní služby pro spojové a telekomunikační přístroje, montáže telefonů nebo jiných přístrojů do vozidel a ostatních elektrických doplňků, montáž elektrického ovládání oken, montáž audio/video přístrojů, zabezpečovacích zařízení a alarmů.

(511) 9, 12, 37  
(210) O-495921

(111) **330883**  
(220) 12.06.2012  
(151) 02.05.2013  
(540)

## TEPFAKTOR

(592) Slovní  
(730) **TEPfactor Ellastep a.s.**, Kaprova 42/14, Praha 1, Staré Město, 11000, CZ  
(740) JUDr. Ing. Bystrík Bugan, advokát, náměstí Republiky 1037/3, Praha 1, Nové Město, 11000  
(510) (41) organizování sportovních a zábavných aktivit.  
(511) 41  
(210) O-495946

(111) **330958**  
(220) 17.07.2012  
(151) 02.05.2013  
(540)

## Medlin

(592) Slovní  
(730) **Hrdlička Ivo Ing.**, Krejčího 122/4, Olomouc, Svatý Kopeček, 77900, CZ  
(510) (16) papírové reklamní předměty jako jsou tácky, ubrousky, kelímky, reklamní stojánky, vše spadající do třídy 16; (21) sklenice na pití, skleněné a plastové nádoby a poháry, vše spadající do třídy 21; (32) pivo, sladové nápoje, sladové pivo, vše spadající do třídy 32.  
(511) 16, 21, 32  
(210) O-496719

(111) **330959**  
(220) 17.07.2012  
(151) 02.05.2013  
(540)

## Hanibal

(592) Slovní  
(730) **Hrdlička Ivo Ing.**, Krejčího 122/4, Olomouc, Svatý Kopeček, 77900, CZ  
(510) (16) papírové reklamní předměty jako jsou tácky, ubrousky, kelímky, reklamní stojánky, vše spadající do třídy 16; (21) sklenice na pití, skleněné a plastové nádoby a poháry, vše spadající do třídy 21; (32) pivo, sladové nápoje, sladové pivo, vše spadající do třídy 32.  
(511) 16, 21, 32  
(210) O-496720

(111) **330960**  
(220) 17.07.2012  
(151) 02.05.2013  
(540)

## Svatokopecká Hrdlička

(592) Slovní  
(730) **Hrdlička Ivo Ing.**, Krejčího 122/4, Olomouc, Svatý Kopeček, 77900, CZ  
(510) (16) papírové reklamní předměty jako jsou tácky, ubrousky, kelímky, reklamní stojánky, vše spadající do třídy 16; (21) sklenice na pití, skleněné a plastové nádoby a poháry, vše spadající do třídy 21; (32) pivo, sladové nápoje, sladové pivo, vše spadající do třídy 32.  
(511) 16, 21, 32  
(210) O-496721

(111) **331120**  
(220) 07.08.2012  
(151) 13.05.2013  
(540)



(594) Kombinovaná  
(730) **ISSA CZECH s.r.o.**, Hrušovská 3203/13, Ostrava - Moravská Ostrava, 70200, CZ  
(740) JUDr. Kateřina Martínková, advokátka, Sokolská tř. 22, Ostrava - Moravská Ostrava, 70800  
(510) (9) počítačové programy (nahrané-), programy operačních systémů (nahrané -), počítačový software (nahraný -), publikace (elektronické -)(s možností stažení), počítačové programy (s možností stažení), počítače (laptopy); (35) pomoc při řízení obchodní činnosti, vedení kartoték v počítači, počítačové databáze (překlad informací do-), počítačové databáze (systemizace informací do-), data (vyhledávání -) v počítačových souborech (pro třetí osoby); (42) počítačové programování, software (tvorba), aktualizace počítačových programů, počítačový hardware (poradenství v oblasti navrhování a vývoje), pronájem počítačového software, obnova počítačových dat (regenerace), programy počítačů (údržba -), počítačové systémové analýzy, počítačové systémy (tvorba -), kopírování počítačových programů, tvorba a správa webových stránek (pro třetí osoby), hosting webových stránek, instalace počítačových programů, převod (konverze) dat a počítačových programů (ne fyzický), konzultace v oblasti počítačového softwaru, pronájem webových serverů, dálkové sledování počítačových systémů; (45) poskytování licencí na počítačový software (právní služby).  
(511) 9, 35, 42, 45  
(210) O-497225

(111) **331133**  
(220) 20.08.2012  
(151) 13.05.2013  
(540)



(594) Kombinovaná  
(730) **UO TEX, s.r.o.**, Sokolská 5, Ústí nad Orli. III - Kerhartice, 56204, CZ  
(740) Dobroslav Musil a partneři s.r.o., Zábrdovická 917/11b, Brno, Zábrdovice, 61500  
(510) (17) izolační materiály, materiály pro tepelnou a zvukovou izolaci, izolační materiály proti vodě, vlhkosti, radonu, izolační textilie a fólie; (37) stavebnictví, izolační práce, izolování proti vlhkosti, vodě, radonu, provádění tepelných a zvukových izolací; (42) výzkum a vývoj v oblasti izolací a izolačních materiálů.  
(511) 17, 37, 42  
(210) O-497578

(111) **331521**  
(220) 30.11.2012  
(151) 22.05.2013  
(540)



(593) Obrazová  
(730) **GRAVELLI s.r.o.**, Pod Harfou 3/3, Praha 9, Vysočany, 19000, CZ  
(740) Saxinger, Chalupský & Partner, v.o.s., advokátní kancelář, Mgr. Monika Deislerová Wetzlerová, Bedřicha Smetany 167/2, Plzeň, Vnitřní Město, 30100  
(510) (19) stavební materiály nekovové všeho druhu, stavební prvky z betonu, umělecká díla z kamene, betonu a mramoru, neohebné trubky nekovové pro stavebnictví, přenosné konstrukce nekovové, nekovové pomníky; (20) nábytek, zrcadla, rámy, výrobky nejmenované v jiných třídách ze dřeva, rákosu, vrbového proutí, z rohu, kosti, slonoviny, z kostic, želvoviny, jantaru, perleti, mořské pěny, náhražky všech těchto materiálů nebo náhražky z plastických hmot; (35) propagační činnost, reklama, pomoc při řízení obchodní činnosti, obchodní administrativa, kancelářské práce; (37) stavebnictví, opravy, instalační služby; (42) vědecké a technologické služby a související výzkum a projektování, analytické a výzkumné služby v průmyslu, průmyslový design, umělecký design, grafický design.  
(511) 19, 20, 35, 37, 42  
(210) O-500187

(111) **331522**  
(220) 30.11.2012  
(151) 22.05.2013  
(540)

## Gravelli

(592) Slovní  
(730) **GRAVELLI s.r.o.**, Pod Harfou 3/3, Praha 9, Vysočany, 19000, CZ  
(740) Saxinger, Chalupský & Partner, v.o.s., advokátní kancelář, Mgr. Monika Deislerová Wetzlerová, Bedřicha Smetany 167/2, Plzeň, Vnitřní Město, 30100  
(510) (19) stavební materiály nekovové všeho druhu, stavební prvky z betonu, umělecká díla z kamene, betonu a mramoru, neohebné trubky nekovové pro stavebnictví, přenosné konstrukce nekovové, nekovové pomníky; (20) nábytek, zrcadla, rámy, výrobky nejmenované v jiných třídách ze dřeva, rákosu, vrbového proutí, z rohu, kosti, slonoviny, z kostic, želvoviny, jantaru, perleti, mořské pěny, náhražky všech těchto materiálů nebo náhražky z plastických hmot; (35) propagační činnost, reklama, pomoc při řízení obchodní činnosti, obchodní administrativa, kancelářské práce; (37) stavebnictví, opravy, instalační služby; (42) vědecké a technologické služby a související výzkum a projektování, analytické a výzkumné služby v průmyslu, průmyslový design, umělecký design, grafický design.  
(511) 19, 20, 35, 37, 42  
(210) O-500188

(111) **331655**  
(220) 14.11.2012  
(151) 29.05.2013  
(540)



(594) Kombinovaná  
(730) **SYGNUM, s.r.o.**, Moravní 1636, Otrokovice, 76502, CZ  
(740) Ing. Jarmila Javoříková, Slunečná 4566, Zlín, 76005  
(510) (31) živá zvířata, zejména koně; (39) pronájem koní; (41) drezúra zvířat; (44) chov zvířat, zejména chov plnokrevných a teplokrevných koní, odchov plnokrevných a teplokrevných koní, plemenitba plnokrevných a teplokrevných koní.  
(511) 31, 39, 41, 44  
(210) O-499734

(111) **331705**  
(220) 19.07.2012  
(151) 05.06.2013  
(540)



(594) Kombinovaná  
(730) **Zámecké vlnářství Bzenec, s.r.o.**, Zámecká 1508, Bzenec, 69681, CZ  
(740) RETROPATENT s.r.o., Dobiášova 1246/29, Liberec, Liberec VI-Rochlice, 46006  
(510) (16) papír, lepenka a výrobky z těchto materiálů, které nejsou zařazeny do jiných tříd, tiskárenské výrobky, potřeby pro knižní vazby, fotografie, papírenské zboží; (33) alkoholické nápoje (s výjimkou pív); (35) propagační činnost, reklama, obchodní administrativa, kancelářské práce, pomoc při řízení obchodní činnosti.  
(511) 16, 33, 35  
(210) O-496792

(111) **331847**  
(220) 01.06.2012  
(151) 12.06.2013  
(540)

## MÁJA

(592) Slovní  
(730) **Němcová Magdalena**, Kosova Hora 331, Kosova Hora, 26291, CZ  
(740) Mgr. Ing. Marek Němec, advokát, Nádražní 106, Sedlčany, 26401  
(510) (35) vedení účetnictví, ekonomické poradenství; (42) grafické studio; (44) kadeřnictví, holičství, kosmetický salón, manikúra, pedikúra, tetování, salón krásy pro lidi i zvířata, lázeňská péče, masáže lidí i zvířat, pěstování rostlin, projektování zahrad, zdravotní poradenství a léčitelství; (45) půjčování šatů, šperků, oděvních doplňků, přičesků, seznamovací služby, svatební agentura, hlídání dětí.  
(511) 35, 42, 44, 45  
(210) O-495639

(111) **331886**  
(220) 14.08.2012  
(151) 12.06.2013  
(540)

## Recyklační hlídka

(592) Slovní  
(730) **ELEKTROWIN a.s.**, Michelská 300/60, Praha 4, 14000, CZ  
(510) (35) propagační činnost, reklama; (40) ekologická recyklace starých domácích spotřebičů.  
(511) 35, 40  
(210) O-497378

(111) **331887**  
(220) 14.08.2012  
(151) 12.06.2013  
(540)

## UKLIÐME SI SVĚT

(592) Slovní  
(730) **ELEKTROWIN a.s.**, Michelská 300/60, Praha 4, 14000, CZ  
(510) (35) propagační činnost, reklama; (40) ekologická recyklace starých domácích spotřebičů.  
(511) 35, 40  
(210) O-497379

(111) **332245**  
(220) 23.11.2012  
(151) 26.06.2013  
(540)

## QUADRIO

(592) Slovní  
(730) **CPI Národní, s.r.o.**, Vladislavova 1390/17, Praha 1, Nové Město, 11000, CZ  
(740) **RYBÁŘ, SOPPÉ & PARTNEŘI, advokáti, s.r.o.**, Purkyňova 2121/3, Praha 1, Nové Město, 11000  
(510) (36) nájemní, činžovní domy (vedení -), nemovitosti (obchodování -), nemovitosti (zprostředkování -), nemovitosti (pronájem -), nemovitosti (správa -), pronájem bytů, pronájem nájemních, činžovních domů, pronájem nemovitostí, pronajímání kanceláří (nemovitosti), realitní kanceláře, správa nemovitostí, správa majetku, vybírání nájemného.  
(511) 36  
(210) O-500023

(111) **332957**  
(220) 02.11.2012  
(151) 31.07.2013  
(540)



(594) Kombinovaná  
(591) Barevná  
(730) **JUDr. Petr Novotný**, Jugoslávských partyzánů 1599/31, Praha 6, 16000, CZ  
(510) (45) právní služby.  
(511) 45  
(210) O-499446

(111) **333163**  
(220) 02.11.2012  
(151) 14.08.2013  
(540)



(594) Kombinovaná  
(730) **HENNLICH s.r.o.**, Českolipská 9, Litoměřice, 41201, CZ  
(740) Rott, Růžička & Guttman a spol., Vyskočilova 1566, Praha 4, Míchle, 14000  
(510) (6) tlakové maznice, mazací čepy; (7) centrální mazací systémy, rozdělovače, dávkovače maziva, šroubení, mazací agregáty (všechny uvedené výrobky jako součásti strojů).  
(511) 6, 7  
(210) O-499454

(111) **333732**  
(220) 15.03.2013  
(151) 11.09.2013  
(540)

### Residence QUADRIO

(592) Slovní  
(730) **CPI Národní, s.r.o.**, Vladislavova 1390/17, Praha 1, Nové Město, 11000, CZ  
(740) RYBÁŘ, SOPPÉ & PARTNEŘI, advokáti, s.r.o., Purkyňova 2121/3, Praha 1, Nové Město, 11000  
(510) (36) nájemní, činžovní domy (vedení -), nemovitosti (obchodování -), nemovitosti (zprostředkování -), nemovitosti (pronájem -), nemovitosti (správa -), pronájem bytů, pronájem nájemních, činžovních domů, pronájem nemovitostí, pronajímání kanceláří (nemovitosti), realitní kanceláře, správa nemovitostí, správa majetku, vybírání nájemného.  
(511) 36  
(210) O-502649

(111) **333733**  
(220) 15.03.2013  
(151) 11.09.2013  
(540)



(594) Kombinovaná  
(591) Barevná  
(730) **CPI Národní, s.r.o.**, Vladislavova 1390/17, Praha 1, Nové Město, 11000, CZ  
(740) RYBÁŘ, SOPPÉ & PARTNEŘI, advokáti, s.r.o., Purkyňova 2121/3, Praha 1, Nové Město, 11000  
(510) (36) nájemní, činžovní domy (vedení -), nemovitosti (obchodování -), nemovitosti (zprostředkování -), nemovitosti (pronájem -), nemovitosti (správa -), pronájem bytů, pronájem nájemních, činžovních domů, pronájem nemovitostí, pronajímání kanceláří (nemovitosti), realitní kanceláře, správa nemovitostí, správa majetku, vybírání nájemného.  
(511) 36  
(210) O-502650

(111) **334033**  
(220) 13.12.2012  
(151) 02.10.2013  
(540)

### AQUASTONE

(592) Slovní  
(730) **Křištof Jan**, č. p. 126, Čejkovice, 37341, CZ  
(510) (6) obecné kovy a jejich slitiny, kovové stavební materiály, kovové stavební materiály přenosné, kovové materiály pro železnice, kovové kabely a dráty neelektrické, kovové potřeby zámečnické a klempířské, kovové trubky, sejfy, kovové výrobky, které nejsou uvedeny v jiných třídách, rudy; (11) přístroje pro osvětlení, topení, výrobu páry, pro vaření, přístroje chladicí, pro sušení, ventilaci, rozvod vody a sanitární zařízení; (21) pomůcky a nádoby pro domácnost a kuchyň, hřebeny a mycí houby, kartáče (s výjimkou štětců), materiály pro výrobu kartáčů, čisticí potřeby, drátky na čištění parket, sklo surové nebo opracované (s výjimkou stavebního skla), sklo, porcelán a majolika neobsažené v jiných třídách.  
(511) 6, 11, 21  
(210) O-500502

(111) **334141**  
(220) 17.08.2012  
(151) 09.10.2013  
(540)

### PERNŠTEJN

(592) Slovní  
(730) **LACRUM Velké Meziříčí, s.r.o.**, Hornoměstská 383/60, Velké Meziříčí, 59401, CZ  
(740) Ing. Marcela Filipenská, Polní 302/32, Žďár nad Sázavou, Žďár nad Sázavou 2, 59102  
(510) (29) maso a masové výrobky, masové krémy, pomazánky na chleba, uzenářské speciality, ryby neživé, drůbež neživá, zvěřina, masové výtažky, paštiky, konzervy masové a rybí, mražené ovoce, zelenina a zeleninové směsi, mražené maso, ryby, drůbež a zvěřina, mražené hotové pokrmy v rámci této třídy, ovoce, houby a zelenina konzervované, sušené a zavařené, brambory a výrobky z brambor mražené, konzervované, sušené nebo vařené, konzervovaná hotová jídla, spadající do této třídy, mléko a mléčné výrobky, sýry, vejce, želé, kompoty, oleje a tuky jedlé, přesnídávky, ovocné dřeně, marmelády, džemy, ovocná povidla, ovocné pomazánky, ovocné saláty, zeleninové saláty, šťáva rajčatová na vaření a uvedené výrobky této třídy i ve formě bio potravin; (31) zemědělské, zahradnické a lesnické výrobky včetně nezpracovaného dřeva nezahrnuté v jiných třídách, semena, čerstvé ovoce a zelenina, sazenice, živé rostliny a přírodní květiny, čerstvé houby, čerstvé bylinky, vyjmenované výrobky této třídy vyráběné v souladu s předpisy o ekologickém zemědělství; (35) reklama, inzerce, maloobchodní, velkoobchodní a přímý prodej výrobků uvedených ve tř. 29 a 31, průzkum trhu, prodej výrobků uvedených ve tř. 29 a 31 přes Internet, zprostředkování maloobchodního, velkoobchodního a přímého prodeje výrobků uvedených ve tř. 29 a 31, prezentace a obchodní služby při zprostředkování velkoobchodu s výrobky uvedenými ve tř. 29 a 31.  
(511) 29, 31, 35  
(210) O-497537

(111) **334153**  
(220) 06.11.2012  
(151) 09.10.2013  
(540)



(594) Kombinovaná  
(591) Barevná  
(730) **EUROVINA TRAVEL s.r.o.**, Hněvkovská 1249/28, Praha 4, 14800, CZ  
(510) (16) knižní publikace a tiskoviny, zejména zaměřené na cestovní ruch, plakáty, letáky, prospekty, turistické příručky, mapy, atlasy, obrazy,

fotografie, pohlednice a jiné propagační a informační materiály a upomínkové předměty v jiné třídě nezařazené; (39) služby cestovní kanceláře spojené s dopravou, přeprava osob, zavazadel a nákladů, zajišťování přepravy osob - pozemní, lodní i letecké, průvodcovské služby, poradenské služby v oboru turismu v oblasti dopravy; (43) služby cestovní kanceláře spojené s ubytováním a stravováním, zejména zajišťování, zprostředkování a rezervace ubytování a stravování, poradenské služby v oboru turismu v oblasti ubytování a stravování.

(111) 16, 39, 43  
(210) O-499516

(111) **334561**  
(220) 24.04.2013  
(151) 30.10.2013  
(540)

### Cebicom

(592) Slovní  
(730) **Cebia, spol. s r.o.**, Vyskočilova 1461/2a, Praha 4, Michle, 14000, CZ  
(510) (9) software; (35) pořizování dat do informačního systému v automobilovém průmyslu a dopravě; (38) přenos informací prostřednictvím Internetu, přenos, poskytování a sdílení informací v informačním systému automobilového průmyslu a dopravy; (42) tvorba informačních systémů pro automobilový průmysl, tvorba software a softwarových aplikací pro Internet, služby spojené s dokumentací a registrací vozidel do databáze, správa dat a databází, poskytování informací o identifikátorech motorových vozidel pro prevenci kriminality v automobilovém průmyslu a dopravě, služby spojené s identifikací vozidel na základě technických dat výrobce; (45) poskytování informací pro prevenci kriminality v automobilovém průmyslu a dopravě o druzích, typech a účinnosti zabezpečení motorových vozidel, o provedených montážích zabezpečovacích zařízení a jejich funkcích.

(511) 9, 35, 38, 42, 45  
(210) O-503870

(111) **334827**  
(220) 05.11.2012  
(151) 20.11.2013  
(540)



(594) Kombinovaná  
(591) Barevná  
(730) **Kofola a.s.**, Za Drahou 165/1, Krnov, Pod Bezručovým vrchem, 79401, CZ  
(740) Rott, Růžička & Guttman a spol., Vyskočilova 1566, Praha 4, Michle, 14000  
(510) (5) minerální vody pro lékařské účely; (32) minerální vody, šumivé a jiné nealkoholické nápoje, ovocné šťávy a nealkoholické nápoje z nich, sirupy, koncentráty k přípravě nealkoholických nápojů a ochucených minerálních vod; (41) organizování sportovních soutěží, organizování společenských a vzdělávacích akcí.

(511) 5, 32, 41  
(210) O-499471

(111) **335093**  
(220) 02.05.2013  
(151) 04.12.2013  
(540)

### SBE Company

(592) Slovní  
(730) **Doležal Milan**, U dálnice 2867, Praha 5, Stodůlky, 15500, CZ  
(510) (35) obchod se stavebním materiálem; (37) provádění staveb, jejich změn a odstraňování, zednictví, klempířství, tesařství, pokrývačství; (42) projektová činnost ve výstavbě.  
(511) 35, 37, 42  
(210) O-504037

(111) **335094**  
(220) 02.05.2013  
(151) 04.12.2013  
(540)

### CD Střechy

(592) Slovní  
(730) **CD Střechy s.r.o.**, U dálnice 2867, Praha 5, Stodůlky, 15500, CZ  
(510) (35) obchod se stavebním materiálem; (37) provádění staveb, jejich změn a odstraňování, zednictví, klempířství, tesařství, pokrývačství; (42) projektová činnost ve výstavbě.  
(511) 35, 37, 42  
(210) O-504038

(111) **335230**  
(220) 02.01.2013  
(151) 18.12.2013  
(540)



(594) Kombinovaná  
(730) **Idealab, s.r.o.**, Závěrka 11/768, Praha 6 - Břevnov, 16900, CZ  
(510) (35) agentury umělecké (obchodní vedení -), aktualizování reklamních materiálů, dodavatelské služby pro třetí osoby (nákup výrobků a služeb pro jiné podniky), informační kanceláře (komerční -), inzerce poštou, komunikační média (prezentace výrobků v komunikačních médiích) pro účely maloobchodu, marketing, marketingové studie, obchodní a průmyslové podniky (pomoc při řízení -), obchodní nebo podnikatelský průzkum, obchodní reklama (pro třetí osoby -), organizování výstav (komerčních nebo reklamních), podnikové poradenství a obchodní management, pomoc při řízení obchodní činnosti, poradenství při vedení podniků, pořádání veletrhů pro obchodní a reklamní účely, prodej po telefonu (telemarketing), produkce (výroba) reklamních filmů, prognózy (hospodářské nebo ekonomické -), pronájem reklamní doby v komunikačních médiích, pronájem reklamních materiálů, průzkum trhu, psaní reklamních textů, reklama, reklama on-line v počítačové síti, reklamní agentury, rozšiřování reklamních nebo inzertních materiálů, služby v oblasti grafické úpravy pro reklamní účely, služby, poradenství v obchodní činnosti, styky s veřejností, vydávání reklamních nebo náborových, propagačních a inzertních textů, vyhledávání sponzorů, zpracování textů; (41) agentury (umělecké módní), dálkové studium, elektronické publikování (DTP), filmová produkce, jiná než reklamní, fotografování, hudební produkce, informace o možnostech rekreace, informace o možnostech rozptýlení, informace o možnostech zábavy, informace o výchově a vzdělávání, knihy (vydávání -), kolokvium (organizování a vedení), konference (organizování a vedení -), kongresy (organizování a vedení -), korespondenční kurzy, koučink (školení), módní přehlídky pro zábavu (organizace), organizace a pořádání koncertů, organizace a pořádání kolokvií, organizace a pořádání kongresů, organizace a pořádání seminářů, organizování kulturních nebo vzdělávacích výstav, organizování představení (manažerské služby), organizování soutěží (vzdělávacích nebo zábavných), plánování a organizování večírků, pořádání a řízení pracovních setkání (školení), provozování her on-line (z počítačové sítě), představení (organizování -) (manažerské služby), služby v oblasti grafické úpravy, jiné

než pro reklamní účely, školení (pořádání a řízení), texty (zveřejňování -  
kromě reklamních, vyučování).

(511) 35, 41  
(210) O-500831

(111) **336141**  
(220) 08.03.2013  
(151) 29.01.2014  
(540)



(594) Kombinovaná  
(730) **BAFF I spol. s r.o.**, Jiřího Wolkera 1484, Vlašim, 25801, CZ  
(740) Macek and Partners, Mgr. Jiří Macek, Sázavská 751/16, Praha 2, Vinohrady, 12000  
(510) (16) kancelářské potřeby kromě nábytku, brožury, tiskopisy, prospekty, katalogy, pohlednice, reklamní předměty v rámci této třídy; (25) oděvy, reklamní předměty v rámci této třídy; (30) jemné a trvanlivé pečivo, sladké pečivo, kakaové a cukrářské výrobky včetně všech druhů cukrovinek, těsta; (35) přímý prodej pekárenských cukrárenských výrobků, propagační činnost a reklama, marketing; (43) služby zajišťující stravování, včetně rychlého občerstvení, služby zajišťující nápoje, hostinská a kavárenská činnost.  
(511) 16, 25, 30, 35, 43  
(210) O-502484

(111) **336671**  
(220) 09.04.2013  
(151) 26.02.2014  
(540)



(594) Kombinovaná  
(591) Barevná  
(730) **Prague Fertility Centre, s.r.o.**, Milady Horákové 386, Praha 7, 17000, CZ  
(510) (35) pomoc při řízení obchodní činnosti, obchodní poradenství, zprostředkování obchodu s laboratorním materiálem, velkoobchodní a maloobchodní činnost ve tř. 35 s výrobky ve tř. 5 a 10; (41) vzdělávání, mimoškolní výchova, pořádání kurzů, školení, včetně lektorské činnosti; (42) biologický výzkum, výzkum a vývoj v oblasti přírodních a technických nebo společenských věd; (44) zdravotní péče, lékařské služby, provoz soukromé kliniky, umělé oplodňování, zdravotní ambulantní péče v oblasti gynekologicko-porodnické včetně provádění postupů a metod asistované reprodukce, včetně zákrového sálu pro gynekologické a andrologické výkony, provádění laboratorních a vyšetřovacích metod ve zdravotnictví - embryologická laboratoř včetně výkonů andrologické laboratoře.  
(511) 35, 41, 42, 44  
(210) O-503334

(111) **336679**  
(220) 12.04.2013  
(151) 26.02.2014  
(540)

**TERES**

(592) Slovní  
(730) **TESORT, spol. s r.o.**, Zdabořská 25, Příbram 5, 26101, CZ  
(740) Ing. Jarmila Javoříková, Slunečná 4566, Zlín, 76005  
(510) (9) počítačové programy - software, počítačové systémy, internetové (webové) aplikace a systémy; (35) automatizované zpracování a správa obchodních dat, administrativní činnosti, kopírování dokumentů, maloobchodní, velkoobchodní a elektronický prodej software, webových aplikací a informačních systémů, obchodní zastoupení podnikatelských subjektů, předvádění výrobků, předvádění výrobků, reklamní distribuce vzorků výrobků, zaslání reklamních materiálů zákazníkům, reklamní a marketingová činnost, inzerce, průzkumy trhu, obchodní nebo podnikatelský průzkum, organizování a pořádání reklamních a prodejních akcí, poskytování obchodních slev zákazníkům, poskytování obchodních a podnikatelských informací, obchodní zprostředkování a pomoc při řízení obchodní činnosti, činnosti organizačních, ekonomických a podnikatelských poradců; (42) tvorba počítačových programů (software) - programování počítačů, zhotovování software na zakázku, tvorba počítačových/informačních systémů a aplikací, tvorba internetových (webových) aplikací, výzkum, vývoj a projektování software, činnosti počítačových programátorů - aktualizace software a internetových aplikací, kopírování software, analýza software, instalace software, opravy software, správa a zálohování počítačových dat, regenerace počítačových dat, pronájem výpočetní techniky, pronájem software, informačních systémů a internetových aplikací, poradenská a analytická činnost v oblasti výpočetní techniky, software a informatiky, počítačová grafika, grafický a průmyslový design, grafické návrhy a tvorba internetových (webových) stránek, webhosting, tvorba multimediálních aplikací, prezentací a dokumentů, 3D kreslení a projektování, 3D modelace, projektová činnost, měřicí, zkušební a kontrolní činnosti, výzkum a vývoj v oblasti informatiky, informačních technologií a výpočetní techniky.  
(511) 9, 35, 42  
(210) O-503485

(111) **336721**  
(220) 20.05.2013  
(151) 26.02.2014  
(540)



(594) Kombinovaná  
(730) **Královhradecký pivovar s.r.o.**, Ve stínu 1285/19, Praha 10 - Strašnice, 10000, CZ  
(740) Ing. Jarmila Javoříková, Slunečná 4566, Zlín, 76005  
(510) (16) výrobky z papíru a kartónu všeho druhu spadající do této třídy, periodické a neperiodické tiskoviny, firemní tiskoviny, fotografie, papírové obaly, etikety pro výrobky, tácky pod nápoje (pivní tácky); (21) sklenice pro nápoje, lahve a nádoby pro nápoje a potraviny, nádobí, potřeby/výrobky pro domácnost a kuchyň spadající do této třídy, nádoby, přepravky, krabice pro domácnost a kuchyň spadající do této třídy, gastronomické potřeby spadající do této třídy; (32) pivo všeho druhu, nealkoholické pivo, nealkoholické nápoje všeho druhu, přípravky/výtažky na výrobu piva a nealkoholických nápojů spadající do této třídy; (33) alkoholické nápoje všeho druhu (s výjimkou piv), alkoholické přípravky/výtažky na výrobu alkoholických nápojů spadající do této třídy; (43) hostinská činnost spadající do této třídy, provozování stravovacích zařízení všeho druhu v rámci této třídy, catering, ubytovací činnost (dočasné ubytování), provozování ubytovacích zařízení všeho druhu v rámci této třídy, poskytování informací v oblasti pohostinství a ubytování, rezervace míst v rámci této třídy.



(511) 16, 21, 32, 33, 43  
(210) O-504533

(111) **336722**  
(220) 20.05.2013  
(151) 26.02.2014  
(540)



(594) Kombinovaná  
(730) **Královehradecký pivovar s.r.o.**, Ve stínu 1285/19, Praha 10 - Strašnice, 10000, CZ  
(740) Ing. Jarmila Javoříková, Slunečná 4566, Zlín, 76005  
(510) (16) výrobky z papíru a kartónu všeho druhu spadající do této třídy, periodické a neperiodické tiskoviny, firemní tiskoviny, fotografie, papírové obaly, etikety pro výrobky, tácky pod nápoje (pivní tácky); (21) sklenice pro nápoje, lahve a nádoby pro nápoje a potraviny, nádobí, potřeby/výrobky pro domácnost a kuchyň spadající do této třídy, nádoby, přepravky, krabice pro domácnost a kuchyň spadající do této třídy, gastronomické potřeby spadající do této třídy; (32) pivo všeho druhu, nealkoholické pivo, nealkoholických nápojů spadající do této třídy; (33) alkoholické nápoje všeho druhu (s výjimkou piva), alkoholické přípravky/výtažky na výrobu alkoholických nápojů spadající do této třídy; (43) hostinská činnost spadající do této třídy, provozování stravovacích zařízení všeho druhu v rámci této třídy, catering, ubytovací činnost (dočasné ubytování), provozování ubytovacích zařízení všeho druhu v rámci této třídy, poskytování informací v oblasti pohostinství a ubytování, rezervace míst v rámci této třídy.  
(511) 16, 21, 32, 33, 43  
(210) O-504534

(111) **336723**  
(220) 20.05.2013  
(151) 26.02.2014  
(540)



(594) Kombinovaná  
(730) **Královehradecký pivovar s.r.o.**, Ve stínu 1285/19, Praha 10 - Strašnice, 10000, CZ  
(740) Ing. Jarmila Javoříková, Slunečná 4566, Zlín, 76005  
(510) (16) výrobky z papíru a kartónu všeho druhu spadající do této třídy, periodické a neperiodické tiskoviny, firemní tiskoviny, fotografie, papírové obaly, etikety pro výrobky, tácky pod nápoje (pivní tácky); (21) sklenice pro nápoje, lahve a nádoby pro nápoje a potraviny, nádobí, potřeby/výrobky pro domácnost a kuchyň spadající do této třídy, nádoby, přepravky, krabice pro domácnost a kuchyň spadající do této třídy, gastronomické potřeby spadající do této třídy; (32) pivo všeho druhu, nealkoholické pivo, nealkoholických nápojů všeho druhu, přípravky/výtažky na výrobu piva a nealkoholických nápojů spadající do této třídy; (33) alkoholické nápoje všeho druhu (s výjimkou piva), alkoholické přípravky/výtažky na výrobu alkoholických nápojů spadající do této třídy; (43) hostinská činnost spadající do této třídy, provozování stravovacích zařízení všeho druhu v

rámci této třídy, catering, ubytovací činnost (dočasné ubytování), provozování ubytovacích zařízení všeho druhu v rámci této třídy, poskytování informací v oblasti pohostinství a ubytování, rezervace míst v rámci této třídy.

(511) 16, 21, 32, 33, 43  
(210) O-504535

(111) **337967**  
(220) 09.05.2013  
(151) 14.05.2014  
(540)

## Valaška

(592) Slovní  
(730) **FORESTINA s.r.o.**, Mnichov 129, Mnichov, 38601, CZ  
(740) DANĚK & PARTNERS Advokátní a patentová kancelář, Ing. Dr. Vilém Daněk Ph.D., LL.M., patentový zástupce, Vinohradská 17, Praha 2, 12000  
(510) (5) fungicidy, herbicidy, přípravky na hubení roztočů, přípravky na hubení slímáků, přípravky pro hubení škůdců, farmaceutické výrobky a přípravky, bakteriální, chemické, biologické přípravky pro lékařské a veterinární účely, chemicko-farmaceutické přípravky, bylinné čaje pro lékařské účely, byliny (léčivé byliny), drogy pro léčebné účely, diabetické přípravky pro léčebné účely, potraviny pro batolata, náplasti, obvazový materiál, diagnostické preparáty pro lékařské a veterinární účely, dezinfekční přípravky, enzymatické přípravky pro lékařské a veterinární účely, diagnostika pro lékařské a zvěrolékařské účely, chemická činidla pro léčebné účely, zvěrolékařské účely, chemikálie pro laboratorní analýzy pro lékařské a zvěrolékařské účely, přípravky z mikroorganismů pro lékařské a zvěrolékařské účely, diagnostická činidla pro použití in vitro pro lokalizování rakovinných míst a pro farmaceutické použití, diagnostická činidla biologického původu pro použití při diagnóze nemoci, chemické přípravky pro použití při analýzách DNA pro léčebné účely, pesticidy (přípravky pro hubení škůdců), živné půdy pro bakteriální kultury, vitamíny pro lékařské a zvěrolékařské účely, antibiotika, aminokyseliny pro lékařské účely, analgetika, anestetika, antiseptika, přípravky pro péči o dutinu ústní pro lékařské účely, léčivé přípravky do koupele, koupelové soli, léčiva na zuby, léčivé čaje, léčivé kořeny, léčivé rostliny, vodičky pro veterinární účely, zvěrolékařské přípravky, vložky, tampóny, balzámy pro lékařské účely, bílkovinná potrava pro lékařské účely, cukr pro lékařské účely, čípky, alkohol pro léčebné účely, deodoranty (jiné než pro osobní potřebu), dietetické látky upravené pro lékařské účely, hormony pro lékařské účely, kapsle pro lékařské účely, lékárnicky včetně obsahu, masti pro lékařské účely, soli pro lékařské účely do koupele, vláknina pro lékařské účely, čichací soli, přípravky na čištění vzduchu, diastáza, chinin, chinolin, izotopy a kafr pro lékařské účely, minerální vody (soli), pásky lepicí, pro lékařské účely, peroxid vodíku pro lékařské účely, radioaktivní látky, radium, ricinová olej, sikativa a želatina pro lékařské účely, digitalin, digestiva, estery, fenol, étery, formaldehyd, fosfáty, guajakol, hořec, vinný kámen, kolodiu, magnezie, mentol, mellissová voda, mouka, rybí moučka, myrobalánová kůra, octany, slad, tabletky, terpentín a živočišné uhlí pro farmaceutické účely, přípravky na bázi vápna pro farmaceutické účely, živé látky pro farmaceutické účely, hematogen, hemoglobin, chloroform, jedy, jodoform, jojoba, krevní plazma, media pro bakteriologické kultury, laktóza pro farmaceutické účely, mikroorganismy pro použití v lékařství a zvěrolékařství, narkotika, opiáty, projímadla, styptika, hygienické ubrousky, mucholapky, přípravky pro hubení much, vata pro lékařské účely; (31) osiva, travní směsi, zemědělské a zahradnické výrobky v rámci této třídy, rostlinná semena, sadba, sazenice, cibule květinové, zrní (obilniny), obilná zrna v nezpracovaném stavu, obilninové zbytkové produkty pro živočišnou spotřebu, kukuřice, ječmen, pšenice, oves setý, otruby, seno, sláma, chovatelské, pesticidní produkty jako jsou dřevěná, korek surový, surová kůra, surové dřevo, květiny sušené na ozdobu, květiny živé, větve a kytice z přírodních květin, přírodní trávníky, palmy, palmovníky, stromčeky vánoční, zvířata domácí a hospodářská (živá), bílkoviny (proteiny) pro zvířata, potrava pro zvířata, stelivo pro domácí zvířata, krmiva suchá pro zvířata, moučka pro zvířata, přípravky posilující pro zvířata, nápoje pro domácí zvířata, potrava pro ptactvo, přísady do krmiv, ne pro lékařské účely, psí suchary, sůl pro dobytek, šrot pro zvířata, sépie (kostí pro ptáky), pochoutky a odměny ke zvykání pro zvířata, výživa pro domácí zvířata, živé rybářské návnady, ryby, sumýši, korýši, měkkýši, živí, jikry rybí, řasy pro lidskou nebo živočišnou spotřebu (potravina), čerstvá zelenina jako je zelí červené i bílé, hlávkové i krouhané, cibule, čekanka šalátová, hlávkové a listové saláty, okurky, póř, paprika (rostlina), rebarbora, reveh, réva vinná, řepa jedlá, třítina cukrová, tykev, brambory čerstvé, bylinky čerstvé polévkové jako koření, kopr, bobule, čerstvé

ovoce, citróny, pomeranče, citrusové ovoce, olivy čerstvé, ořechy, boby kakaové syrové, arašidy čerstvé, kolové oříšky (plody kolovníku), mandle (ovoce), sezam, kokosové skořápky, čerstvé kaštiny, čočka (čerstvá), fazole čerstvé, hrách čerstvý, houby čerstvé, lanýže čerstvé, chléb svatojánský (lusky rohovníku), chmel, kopřivy, rýže neopracovaná (natural), slad na výrobu piva a lihovin, kultura houbová na vysev (podhoubí), hrozny čerstvé, kořeny jedlé; (39) balení, skladování osiv a zemědělských a zahradnických výrobků, distribuce osiv, zemědělských a zahradnických výrobků, spedice, zasilatelské služby, doprava letecká, lodní (námořní i říční), trajektová, železniční, tramvajová, lodí, doprava koní, pronájem garáží a parkovacích míst, lodivodství, pilotování, skladování odpadu, doručovací služby, kurýrské služby, doručování novin a časopisů, přeprava cenností s doprovodem i bez, dodávka zboží poštou, balení zboží, nakládání, vykládání zboží, služby nosičů, vyprošťování uvíznutých lodí, vyzdvihování potopených lodí, skladování zboží, pronájem skladišť, archivace dopravních elektronicky uložených dat nebo dokumentů, rozvod elektriny, energie, tepla, vody, doprava ropovodem, služby turistické kanceláře s výjimkou kanceláří poskytujících hotelové rezervace, jako je zprostředkování přepravy, organizování cest, exkurzí, prohlídek, zájezdů, doprovázení turistů, organizování okružních výletů, okružních plaveb, jízdy výletní lodí, informace o dopravě, rezervace jízdenek, místenek, letenek a lodních lístků.

(511) 5, 31, 39  
(210) O-504263

(111) **341537**  
(220) 09.05.2013  
(151) 29.10.2014  
(540)

### supresivní substrát

(592) Slovní  
(730) **FORESTINA s.r.o.**, Mnichov 129, 38601, CZ  
(740) DANĚK & PARTNERS Advokátní a patentová kancelář, Ing. Dr. Vilém Daněk Ph.D., LL.M., patentový zástupce, Vinohradská 17, Praha 2, 12000  
(510) (1) dusíkaté vápno, fosfáty, superfosfáty (hnojiva), kyanidy, kyanamid vápenatý, chemikálie pro průmysl, chemikálie pro lesnictví kromě fungicidů, herbicidů, insekticidů a přípravků pro hubení parazitů, chemikálie pro vědecké účely, chemické přípravky pro zkvalitnění půdy, přípravky na regulaci růstu rostlin, zemědělská hnojiva, zahradnické chemikálie, preventivní ochranné chemické přípravky pro révu vinnou, řasy mořské (hnojivo), mořidla na ochranu semen, acetát celulózy, acetylen tetrachlorid, acetylen, agar-agar, aldehydy, alkaloidy, alkalické jodidy pro průmyslové účely, amoniak pro průmyslové účely, amonné soli, antimon, antistatické přípravky s výjimkou přípravků pro domácnost, arabská guma pro průmyslové účely, argon, arsen, arsenové kyseliny, asat, bakteriologické přípravky pro octové kvašení, chemické přípravky pro výrobu barev, odbarvovací přípravky pro bělicí účely, bramborová moučka pro průmyslové účely, brom pro chemické účely, cementační látky pro metalurgii, činidla chemická s výjimkou činidel pro lékařské a zvěrolékařské účely, chemické přípravky pro čištění olejů, defolianty, dehydratační prostředky pro průmyslové účely, chemické přípravky pro dekarbonizaci motorů, destilovaná voda, diagnostické preparáty mimo preparátů pro lékařské a veterinární účely, disperzní látky z plastů, dolomit pro průmyslové účely, draselná voda, draslík, dřevný líc, dusičnan bizmutý pro chemické účely, dusičnan stříbrný, dusičnan uranu, chemické přípravky pro použití při výrobě vína, étery, farmaceutické konzervační přísady, fenol pro průmyslové účely, kvasinky pro chemické účely, filtrační materiály chemické přípravky, fluor, formaldehyd pro chemické účely, fungicidy (chemické přísady do-), grafit pro průmyslové účely, hydrogenuhlíčitán sodný, chemické přípravky pro výrobu slitin kovů, chlor, chlorečnany, chloristany, jod, jodid hliníkový, kafr pro průmyslové účely, karbid vápenatý, karbonyl pro ochranu rostlin, kasein pro průmyslové účely, kompost, konzervační přísady do farmaceutických přípravků, křemík, křemičitán hliníkový, květináče rašelinové pro zahradnické účely (sadbouče), kyseliny, ledek, lepidla pro průmyslové účely, mikroorganismy (kultury) jiné než pro lékařské zvěrolékařské účely, moučky pro průmyslové účely, nemrzoucí látky (chemikálie), obilniny (vedlejší produkty při zpracování obilnin) pro průmyslové účely, hormony pro urychlení dozrávání ovoce, oxid antimonitý, oxid manganičitý, oxid dusný, chemické přípravky pro prevenci plísně, padlí, chemické látky na konzervování potravin, povrchově aktivní chemická činidla, pryskyřice epoxidové (surovina), pryskyřice akrylové v surovém stavu, pryskyřice syntetické (surovina), pryskyřice umělé v surovém stavu, přísady chemické do insekticidů, saze uhelné pro průmysl nebo zemědělské účely, síra, síran barnatý, soli amonné, soli pro průmyslové účely, třísloviny, uhlík, uhlíčitany, uhlohydráty, chemické

přípravky pro čištění vody, vulkanizační přípravky, vzácné zeminy, mořidla na kovy; (5) fungicidy, herbicidy, přípravky na hubení roztoců, přípravky na hubení slimáků, přípravky pro hubení škůdců, farmaceutické výrobky a přípravky, bakteriální, chemické, biologické přípravky pro lékařské a veterinární účely, chemicko-farmaceutické přípravky, bylinné čaje pro lékařské účely, byliny (léčivé byliny), drogy pro léčebné účely, diabetické přípravky pro léčebné účely, potraviny pro batolata, náplasti, obvazový materiál, diagnostické preparáty pro lékařské a veterinární účely, dezinfekční přípravky, enzymatické přípravky pro lékařské a veterinární účely, chemická činidla pro lékařské a zvěrolékařské účely, chemikálie pro laboratorní analýzy pro lékařské a zvěrolékařské účely, přípravky z mikroorganismů pro lékařské a zvěrolékařské účely, diagnostická činidla pro použití in vitro pro lokalizování rakovinných míst a pro farmaceutické použití, diagnostická činidla biologického původu pro použití při diagnóze nemocí, chemické přípravky pro použití při analýzách DNA pro léčebné účely, pesticidy (přípravky pro hubení škůdců), živné půdy pro bakteriální kultury, vitaminy pro lékařské a zvěrolékařské účely, antibiotika, aminokyseliny pro lékařské účely, analgetika, anestetika, antiseptika, přípravky pro péči o dutinu ústní pro lékařské účely, léčivé přípravky do koupele, koupelové soli, léčiva na zuby, léčivé čaje, léčivé kořeny, léčivé rostliny, vodičky pro veterinární účely, zvěrolékařské přípravky, vložky, tampóny, balzámy pro lékařské účely, bílkovinná potrava pro lékařské účely, cukr pro lékařské účely, čípky, alkohol pro léčebné účely, deodoranty (jiné než pro osobní potřebu), dietetické látky upravené pro lékařské účely, hormony pro lékařské účely, kapsle pro lékařské účely, lékárníčky včetně obsahu, masti pro lékařské účely, soli pro lékařské účely do koupele, vláknina pro lékařské účely, čichací soli, přípravky na čištění vzduchu, diastáza pro léčebné účely, chinin pro léčebné účely, chinolin pro léčebné účely, izotopy a kafr pro lékařské účely, minerální vody (soli) pro léčebné účely, pásky lepicí, pro lékařské účely, peroxid vodíku pro lékařské účely, radioaktivní látky pro lékařské účely, radium pro lékařské účely, ricinový olej pro lékařské účely, sikařina a želatina pro lékařské účely, digitalin, digestiva pro farmaceutické účely, estery pro farmaceutické účely, fenol pro farmaceutické účely, étery pro farmaceutické účely, formaldehyd pro farmaceutické účely, fosfáty pro farmaceutické účely, guajakol pro farmaceutické účely, hořec pro farmaceutické účely, vinný kámen pro farmaceutické účely, kolodium pro farmaceutické účely, magnezie pro farmaceutické účely, mentol pro farmaceutické účely, mellissová voda pro farmaceutické účely, mouka pro farmaceutické účely, rybí moučka pro farmaceutické účely, myrobalánová kúra pro farmaceutické účely, octany pro farmaceutické účely, slad pro farmaceutické účely, terpentín a živočišné uhlí pro farmaceutické účely, přípravky na bázi vápna pro farmaceutické účely, žíravé látky pro farmaceutické účely, hematogen, hemoglobin, chloroform, jedy, jodoform, jojoba, krevní plazma, media pro bakteriologické kultury, laktóza pro farmaceutické účely, mikroorganismy pro použití v lékařství a zvěrolékařství, narkotika, opiáty, projímadla, styptika, hygienické ubrusky, mucholapky, přípravky pro hubení much, vata pro lékařské účely; (44) letecké a pozemní rozprašování hnojiv a jiných zemědělských chemických látek, ničení plevelu, ničení škůdců v zemědělství, rostlinná výroba, šlechtění rostlin, rostlinné školky, zahradnictví, zahradnické služby, služby v oblasti zahradní architektury, údržba trávníků, aranžování květin, léčení stromů, pronájem zemědělských nástrojů a zařízení, lékařské služby, veterinární péče, zdravotní péče, péče o hygienu a krásu osob a zvířat, zemědělské, zahradnické a lesnické služby, masáže, maséřské služby, regenerační a rekondiční služby v rámci této třídy, služby posiloven, fitness služby, služby solárií, provozování sportovních zařízení v rámci této třídy, provozování zařízení sloužících k regeneraci a rekondici, kadeřnické salóny, salóny krásy, implantace vlasů, manikúra, pedikúra, tetování, aromaterapeutické služby, kliniky nebo sanatoria (soukromé), pronajímání zdravotních (zdravotnických) zařízení, pořádání rekondičních pobytů v rámci této třídy, zdravotnická střediska, zotavovny, útulky (domovy), nemocniční služby, ošetrovatelské služby, veřejné lázně pro hygienické účely, parní lázně, výchova asistenčních psů pro postižené, sociální služby v rámci této třídy, poradenství a péče v rámci integrace handicapovaných lidí, chov zvířat, veterinární pomoc, péče o čistotu domácích zvířat, úprava (česání) zvířat, neurologie (chiropraktika), služby psychologa, léčba toxikomanů, stomatologie, plastická chirurgie, služby porodní asistentky, umělé oplodňování, oplodňování in-vitro, farmaceutické poradenství, služby optika, fyzioterapie, služby krevní banky.

(511) 1, 5, 44  
(210) O-504262

(111) **341679**  
(220) 15.05.2013  
(151) 05.11.2014  
(540)

**Natažení košťře vína na čas**

(592) Slovní  
(730) **Ševčík Josef Ing.**, Brněnská 5, Velké Pavlovice, 69106, CZ  
(740) DANĚK & PARTNERS Advokátní a patentová kancelář, Ing. Dr. Vilém Daněk Ph.D., LL.M., patentový zástupce, Vinohradská 17, Praha 2, 12000  
(510) (39) distribuce vinných výrobků, skladování potravin a nápojů - zejména ve vinných sklípech, přeprava zboží, spedice, zasilatelské služby, služby dopravce, jako je autobusová doprava, automobilová doprava, doprava letecká, lodní (námořní i říční), trajektová, železniční, tramvajová, nákladní (kamionová), osobní doprava i přeprava zboží a nákladů, pronájem a půjčování autokarů, automobilů, lodí, kamionů, koní, pronájem garáží a parkovacích míst, lodivodství, pilotování, přeprava obměnými vozy, převozy sanitkou, půjčování závodních automobilů, stěhování, taxislužba, doprava a skladování odpadu, doručovací služby, kurýrské služby, doručování novin a časopisů, přeprava cennoštísky s doprovodem i bez, dodávka zboží poštou, balení zboží, nakládání, resp. vykládání zboží, služby nosičů, odtahování dopravních prostředků při poruchách a haváriích, vyprošťování uvíznutých lodí, vzdvihování potopených lodí, skladování zboží, pronájem skladišť, archivace elektronicky uložených dat nebo dokumentů, rozvod elektřiny, energie, tepla, vody, doprava ropou, služby turistické kanceláře s výjimkou kanceláří poskytujících hotelové rezervace, jako je zprostředkování přepravy, organizování cest, exkurzí, prohlídek, zájezdů, doprovázení turistů, organizování okružních výletů, okružních plaveb, jízdy výletní lodí, informace o dopravě, rezervace jízdenek, místenek, letenek a lodních lístků, gastroservis - zásobování restaurací a provozoven potravinářskými výrobky a nápoji; (41) informace a zprostředkování možnosti rekreace, rozptýlení, zábavy, pořádání divadelních představení, provozování kinosálů, koncertní síně, provozování muzeí, knihovny (půjčovny knih), pořádání diskoték, provozování kasin a heren, provozování her on-line (z počítačové sítě), noční kluby, karaoke, výchovně-zábavné klubové služby, služby klubů zdraví, cirkusy, dřezura zvířat, provozování zoologických zahrad, půjčování filmů, umělecká a módní agentury, estrády, pořádání loterií, organizování plesů, plánování a organizování večírků a oslav, organizování vzdělávacích, sportovních soutěží nebo soutěží krásy, organizování kulturních nebo vzdělávacích výstav, předprodej vstupenek, filmová tvorba, filmová studia, dabing, služby digitálního zpracování obrazu, nahrávací studia, výroba rozhlasových a televizních programů, zpravodajské služby, obrazové zpravodajství, fotografování, půjčování a pronájem divadelních a jiných dekorací včetně osvětlení, pronájem rozhlasových a televizních přijímačů, půjčování přenosných videokamer, vydávání knih, elektronické publikování (DTP), poskytování on-line elektronických publikací (bez možnosti stažení), vydávání elektronických knih a časopisů on-line, posunková řeč (tlumočení), překladatelské služby, organizování a vedení kolokvií, konferencí, kongresů, seminářů, sympozií, informace o výchově a vzdělávání, školení, praktické cvičení, instruktážní výcvik, zkoušení a přezkoušení spadající do této třídy, dálkové studium, korespondenční kurzy, interní školy, dětské jesle a školky, prázdninové tábory, náboženská výchova, pomoc a poradenství pro volbu povolání, pořádání a řízení pracovních setkání, tělesná výchova, provozování a pronájem sportovních zařízení - golfových hřišť, stadiónů, tenisových dvorců, plaveckých bazénů, gymnastický výcvik, půjčování sportovního nářadí, s výjimkou dopravních prostředků; (43) hostinská činnost, provozování vinných sklípků - v rámci služeb spadajících do tř. 43, provozování penzionů, hotelů, hostelů, motelů, restaurace, bary, snack bary, cafeterie, motoresty, hostince, kantýny, závodní jídelny, menzy, rychlé občerstvení, hromadné dodávání hotových jídel, catering, zajištění stravování při společenských akcích a služby spojené s nákupem a obstaráváním potravin, nápojů, zejména vín a občerstvení, pohostinství, příprava jídel, společné stravování, podávání jídel a nápojů, příprava jídel a nápojů ke spotřebě služby spojené s ubytováním, stravováním a občerstvením, poskytování a obstarávání jídla a nápojů, služby zajišťující stravování, hromadné dodávání hotových jídel, nápojů do restaurací a jídelen, automaty pro rychlé občerstvení, zásobování v rámci této třídy, poskytování gastronomických služeb, příprava jídel a výrobků studené kuchyně, pořádání hostin, provozování pizzerie, bufetu, samoobslužné restaurace, kavárny, vinárny, poradenství v oboru hotelnictví, poradenství v oboru gastronomie, zajišťování hotelových pobytů, pronájem apartmánů, sálů, salonků a jiných nebytových prostor obsažených v této třídě, poradenství v oboru provozování hotelů a gastronomických provozů, služby zajišťující dočasné ubytování, pronájem jednacích, školících a prezentačních místností, provoz kempu, rezervace pobytů, půjčování a pronájem restauračního zařízení, zásobování v rámci

této třídy, provozování a rezervace turistických nocleháren, penzionů, včetně penzionů pro zvířata, kempů, prázdninových táborů, dětských jeslí, domovů důchodců, půjčování stanů, půjčování židlí, stolů, prostírání, nápojového skla, poskytování stravování pro zvířata.

(511) 39, 41, 43  
(210) O-504433

(111) **343328**  
(220) 05.11.2012  
(151) 07.01.2015  
(540)



(554) Prostorová  
(730) **Kofola a.s.**, Za Drahou 165/1, Krnov, Pod Bezručovým vrchem, 79401, CZ  
(740) Rott, Růžička & Guttman a spol., Vyskočilova 1566, Praha 4, Michle, 14000  
(510) (32) minerální vody, šumivé a jiné nealkoholické nápoje, ovocné šťávy a nealkoholické nápoje z nich, sirupy, koncentráty k přípravě nealkoholických nápojů a ochucených minerálních vod.  
(511) 32  
(210) O-499472

(111) **348538**  
(220) 09.05.2013  
(151) 23.09.2015  
(540)

**ptačí mls**

(592) Slovní  
(730) **FORESTINA s.r.o.**, Mnichov 129, 38601, CZ  
(740) DANĚK & PARTNERS Advokátní a patentová kancelář, Ing. Dr. Vilém Daněk Ph.D., LL.M., patentový zástupce, Vinohradská 17, Praha 2, 12000  
(510) (5) přísady do krmiv pro lékařské účely, fungicidy, herbicidy, přípravky na hubení roztočů, přípravky na hubení slimáků, přípravky pro hubení škůdců, farmaceutické výrobky a přípravky, bakteriální, chemické, biologické přípravky pro lékařské a veterinární účely, chemicko-farmaceutické přípravky, bylinné čaje pro lékařské účely, byliny (léčivé byliny), drogy pro léčebné účely, diabetické přípravky pro léčebné účely, potraviny pro batolata, náplasti, obzavový materiál, diagnostické preparáty pro lékařské a veterinární účely, dezinfekční přípravky, enzymatické přípravky pro lékařské a veterinární účely, chemická činidla pro lékařské a zvěrolékařské účely, chemikálie pro laboratorní analýzy pro lékařské a zvěrolékařské účely, přípravky z mikroorganismů pro lékařské a zvěrolékařské účely, diagnostická činidla pro použití in vitro pro lokalizování rakovinných míst a pro farmaceutické použití, diagnostická činidla biologického původu pro použití při diagnóze nemocí, chemické přípravky pro použití při analýzách DNA pro léčebné účely, pesticidy (přípravky pro hubení škůdců), živné půdy pro bakteriální kultury, vitamíny pro lékařské a zvěrolékařské účely, antibiotika, aminokyseliny pro lékařské účely, analgetika, anestetika, antiseptika, přípravky pro péči o dutinu ústní pro lékařské účely, léčivé přípravky do koupele, koupelové soli, léčiva na zuby, léčivé čaje, léčivé kořeny, léčivé rostliny, vodičky pro veterinární účely, zvěrolékařské přípravky, vložky, tampóny, balzámy pro lékařské účely, bílkovinná potrava pro lékařské účely, cukr pro lékařské účely, čípky, alkohol pro léčebné účely, deodoranty (jiné než pro osobní potřebu), dietetické látky upravené pro lékařské účely, hormony pro lékařské účely, kapsle pro lékařské účely, lékárníčky včetně obsahu, masti pro lékařské účely, soli pro lékařské účely do koupele, vláknina pro lékařské účely, čichací soli, přípravky na čištění vzduchu, diastáza pro léčebné účely, chinin pro léčebné účely, chinolin pro léčebné účely, izotopy a kafi pro lékařské účely,

minerální vody (soli) pro léčebné účely, pásky lepicí pro lékařské účely, peroxid vodíku pro lékařské účely, radioaktivní látky pro lékařské účely, radium pro lékařské účely, ricinový olej pro lékařské účely, sikativa a želatina pro lékařské účely, digitalin, digestiva pro farmaceutické účely, estery pro farmaceutické účely, fenol pro farmaceutické účely, étery pro farmaceutické účely, formaldehyd pro farmaceutické účely, fosfáty pro farmaceutické účely, guajakol pro farmaceutické účely, hořec pro farmaceutické účely, vinný kámen pro farmaceutické účely, kolodiu pro farmaceutické účely, magnezie pro farmaceutické účely, mentol pro farmaceutické účely, mellissová voda pro farmaceutické účely, mouka pro farmaceutické účely, rybí moučka pro farmaceutické účely, myrobalánová kůra pro farmaceutické účely, octany pro farmaceutické účely, slad pro farmaceutické účely, terpentín a živočišné uhlí pro farmaceutické účely, přípravky na bázi vápna pro farmaceutické účely, žíravé látky pro farmaceutické účely, hematogen, hemoglobin, chloroform, jedy, jodoform, jojoba, krevní plazma, média pro bakteriologické kultury, laktóza pro farmaceutické účely, mikroorganismy pro použití v lékařství a zvěrolékařství, narkotika, opiáty, projímadla, styptika, hygienické ubrousky, mucholapky, přípravky pro hubení much, vata pro lékařské účely; (31) kukuřice, ječmen, pšenice, oves setý, nápoje pro domácí zvířata, přísady do krmiv, ne pro lékařské účely, bílkoviny (proteiny) pro zvířata, osiva, zejména travní směsi, zemědělské a zahradnické výrobky v rámci této třídy, rostlinná semena, sadba, sazenice, cibule květinové, zrní (obilniny), otruby, seno, sláma, chovatelské, pěstitelské produkty jako jsou rostliny, dřevo surové, keře, křoví, kmeny stromů, kulatina dřevěná, korek surový, surová kůra, surové dřevo, květiny sušené na ozdobu, květiny živé, věnce a kytice z přírodních květin, přírodní trávničky, palmy, palmovníky, stroměčky vánoční, zvířata domácí a hospodářská (živá), stelivo pro domácí zvířata, psí suchary, sůl pro dobytek, šrot pro zvířata, sépie (kosti pro ptáky), živé rybářské návnady, ryby, sumýši, korýši, měkkýši, živí, jikry rybí, řasy pro lidskou nebo živočišnou spotřebu (potravina), čerstvá zelenina jako je zelí červené i bílé, hlávkové i krouhané, cibule, čekanka salátová, hlávkové a listové saláty, okurky, pór, paprika (rostlina), rebarbora, reveň, réva vinná,

řepa jedlá, třtina cukrová, tykev, brambory čerstvé, bylinky čerstvé polévkové jako koření, kopra, bobule, čerstvé ovoce, jako jsou citróny, pomeranče a citrusové ovoce, olivy čerstvé, ořechy, boby kakaové syrové, arašidy, kolové oříšky (plody kolovníku), mandle, sezam, kokosové skořápky, čerstvé kaštiny, čočka (čerstvá), fazole čerstvé, hrách čerstvý, houby čerstvé, lanýže čerstvé, chléb svatojánský (lusky rohovníku), chmel, kopřivy, rýže neopracovaná (natural), slad na výrobu piva a lihovin, kultura houbová na výsev (podhoubí), hrozny čerstvé, kořeny jedlé; (39) doprava, balení, skladování, zejména osiv a zemědělských a zahradnických výrobků, distribuce osiv, zemědělských a zahradnických výrobků, skladování osiv, zemědělských a zahradnických výrobků, přeprava zboží, zasilatelské služby, služby dopravce, jako je autobusová doprava, automobilová doprava, doprava letecká, lodní (námořní i říční), trajektová, železniční, tramvajová, nákladní (kamionová), osobní doprava i přeprava zboží a nákladů, pronájem a půjčování autokarů, automobilů, lodí, kamiůnů, koní, pronájem garáží a parkovacích míst, lodivodství, pilotování, přeprava obrněnými vozy, převozy sanitkou, půjčování závodních automobilů, spedice, stěhování, taxislužba, doprava a skladování odpadu, doručovací služby, kurýrské služby, doručování novin a časopisů, přeprava cenností s doprovodem i bez, dodávka zboží poštou, balení zboží, nakládání, resp. vykládání zboží, služby nosičů, odtahování dopravních prostředků při poruchách a haváriích, vyprošťování uvíznutých lodí, vyzdvihování potopených lodí, skladování zboží, pronájem skladišť, archivace elektronicky uložených dat nebo dokumentů, rozvod elektřiny, energie, tepla, vody, doprava ropou, služby turistické kanceláře s výjimkou kanceláří poskytujících hotelové rezervace, jako je zprostředkování přepravy, organizování cest, exkurzí, prohlídek, zájezdů, doprovázení turistů, organizování okružních výletů, okružních plaveb, jízdy výletní lodí, informace o dopravě, rezervace jízenek, místenek, letenek a lodních lístků.

(511) 5, 31, 39

(210) O-504261

### Zániky ochranných známek uplynutím doby platnosti

Kapitola obsahuje údaje o ochranných známkách, které zanikly uplynutím doby platnosti podle ustanovení § 29 odst. 1 zákona č. 441/2003 Sb.

Číslo zápisu (111)	Číslo přihlášky (210)	Datum zániku (141)
172482	64566	06.11.2021
172508	64469	01.11.2021
172509	64470	01.11.2021
173021	64539	06.11.2021
174104	64504	04.11.2021
174105	64588	06.11.2021
174334	64531	05.11.2021
174459	64502	04.11.2021
175060	64524	05.11.2021
175167	64589	06.11.2021
176009	64574	06.11.2021
176019	64570	06.11.2021
178044	64542	06.11.2021
243998	173472	07.11.2021
245309	173328	02.11.2021
245312	173500	08.11.2021
245313	173501	08.11.2021
246138	173406	06.11.2021
246142	173514	08.11.2021
246792	173275	01.11.2021
246795	173299	02.11.2021
246804	173340	05.11.2021
246814	173397	06.11.2021
246817	173431	06.11.2021
246818	173432	06.11.2021
246821	173447	07.11.2021
246831	173508	08.11.2021
247469	173267	01.11.2021
247472	173279	01.11.2021
247473	173280	01.11.2021
247474	173281	01.11.2021
247475	173282	01.11.2021
247477	173287	01.11.2021
247478	173303	02.11.2021
247481	173337	05.11.2021
247483	173352	05.11.2021
247485	173366	05.11.2021
247486	173367	05.11.2021
247487	173368	05.11.2021
247497	173469	07.11.2021
247503	173497	08.11.2021
247504	173502	08.11.2021
248283	173314	02.11.2021
248285	173323	02.11.2021
248295	173388	05.11.2021
248298	173417	06.11.2021
248305	173468	07.11.2021
248306	173487	08.11.2021
249209	173440	07.11.2021

Číslo zápisu (111)	Číslo přihlášky (210)	Datum zániku (141)
250093	173343	05.11.2021
250094	173344	05.11.2021
250095	173345	05.11.2021
250096	173363	05.11.2021
250099	173418	06.11.2021
250764	173284	01.11.2021
250767	173375	05.11.2021
250773	173520	08.11.2021
251374	173324	02.11.2021
251376	173346	05.11.2021
253040	173413	06.11.2021
254843	173400	06.11.2021
257128	173364	05.11.2021
259614	173316	02.11.2021
259615	173317	02.11.2021
259616	173318	02.11.2021
259617	173319	02.11.2021
323606	490027	04.11.2021
323829	490028	04.11.2021
324123	489999	04.11.2021
324124	490001	04.11.2021
324126	490004	04.11.2021
324130	490066	07.11.2021
324421	489935	02.11.2021
324425	489992	04.11.2021
324429	490033	04.11.2021
324430	490034	04.11.2021
324431	490035	04.11.2021
324433	490037	04.11.2021
324765	489926	02.11.2021
324766	489947	02.11.2021
324972	490120	08.11.2021
324973	490121	08.11.2021
324974	490122	08.11.2021
325188	489892	01.11.2021
325189	489897	01.11.2021
325190	489899	01.11.2021
325192	489941	02.11.2021
325194	489949	02.11.2021
325196	489954	03.11.2021
325198	490010	04.11.2021
325199	490019	04.11.2021
325200	490020	04.11.2021
325201	490021	04.11.2021
325202	490022	04.11.2021
325203	490023	04.11.2021
325204	490024	04.11.2021
325386	489904	01.11.2021
325387	489927	02.11.2021

Číslo zápisu (111)	Číslo přihlášky (210)	Datum zániku (141)
325388	489981	03.11.2021
325391	490056	07.11.2021
325395	490062	07.11.2021
325397	490092	08.11.2021
325399	490097	08.11.2021
325400	490098	08.11.2021
325401	490100	08.11.2021
325581	490053	07.11.2021
325664	489495	02.11.2021
325681	490015	04.11.2021
325682	490038	07.11.2021
325683	490039	07.11.2021
325684	490040	07.11.2021
325685	490041	07.11.2021
325686	490042	07.11.2021
325687	490043	07.11.2021
325688	490045	07.11.2021
325689	490046	07.11.2021
325691	490069	07.11.2021
325697	490129	08.11.2021
325871	489920	01.11.2021
325875	489925	02.11.2021
325882	490079	08.11.2021
325883	490081	08.11.2021
325884	490111	08.11.2021
326012	489985	03.11.2021
326013	489986	04.11.2021
326014	489987	03.11.2021
326018	490025	04.11.2021
326019	490089	08.11.2021
326020	490113	08.11.2021
326021	490114	08.11.2021
326022	490124	08.11.2021
326144	489955	03.11.2021
326145	489956	03.11.2021
326146	489968	03.11.2021
326147	489969	03.11.2021
326150	490130	08.11.2021
326412	490090	08.11.2021
326509	489972	03.11.2021
326510	489973	03.11.2021
326511	489974	03.11.2021
326512	489975	03.11.2021
326516	489997	04.11.2021
326776	489950	02.11.2021
326777	489966	03.11.2021
326961	489951	02.11.2021
326962	490077	08.11.2021
328455	490068	07.11.2021

Číslo zápisu (111)	Číslo příhlášky (210)	Datum zániku (141)
329095	490026	04.11.2021
331078	489883	01.11.2021

Číslo zápisu (111)	Číslo příhlášky (210)	Datum zániku (141)
333130	489914	01.11.2021
334481	489958	03.11.2021

### Změny vlastníků ochranných známek

Kapitola obsahuje údaje o ochranných známkách, které byly převedeny nebo přešly ve smyslu ustanovení § 15 odst. 1, 2 a § 16 zákona č. 441/2003 Sb. na jiného vlastníka v rozsahu všech zapsaných výrobků nebo služeb.

Číslo zápisu (111)	Dřívější vlastník (770)	Nynější vlastník (730)	S účinností od (580)
152537	Unilever IP Holdings B.V., Weena 455, 3013 AL Rotterdam, NL	ekaterra Group IP Holdings B.V., Weena 455, 3013 AL Rotterdam, NL	30.05.2022
162999	Primark Holdings, Dublin, IE	Primark Limited, Arthur Ryan House 22-24 Parnell Street, Dublin 1, IE	30.05.2022
167351	Unilever IP Holdings B.V., Weena 455, 3013 AL Rotterdam, NL	ekaterra Group IP Holdings B.V., Weena 455, 3013 AL Rotterdam, NL	30.05.2022
188291	Babiččina plotna s.r.o., Bělohorská 476/7, Plzeň, Severní Předměstí, 30100, CZ	Holub Petr, Bohuslava Martinů 803/11, Brno, Stránice, 60200, CZ	30.05.2022
210232	Unilever IP Holdings B.V., Weena 455, 3013 AL Rotterdam, NL	ekaterra Group IP Holdings B.V., Weena 455, 3013 AL Rotterdam, NL	30.05.2022
220663	Unilever IP Holdings B.V., Weena 455, 3013 AL Rotterdam, NL	ekaterra Group IP Holdings B.V., Weena 455, 3013 AL Rotterdam, NL	30.05.2022
220805	Babiččina plotna s.r.o., Bělohorská 476/7, Plzeň, Severní Předměstí, 30100, CZ	Holub Petr, Bohuslava Martinů 803/11, Brno, Stránice, 60200, CZ	30.05.2022
233488	Babiččina plotna s.r.o., Bělohorská 476/7, Plzeň, Severní Předměstí, 30100, CZ	Holub Petr, Bohuslava Martinů 803/11, Brno, Stránice, 60200, CZ	30.05.2022
262081	Ing. Bedřich Plecháč, K jezeru 916/39, Praha 4, 14000, CZ	BOHEMIA TICKET s.r.o., Vladimírova 567/11, Praha 4, Nusle, 14000, CZ	30.05.2022
296430	Unilever IP Holdings B.V., Weena 455, 3013 AL Rotterdam, NL	ekaterra Group IP Holdings B.V., Weena 455, 3013 AL Rotterdam, NL	30.05.2022
298622	Pro Resale, a.s., Pražákova 888/66b, Brno, Štýřice, 63900, CZ	Pro Resale Trucks, s.r.o., Pražákova 888/66b, Brno, Štýřice, 63900, CZ	30.05.2022
321779	Unilever IP Holdings B.V., Weena 455, 3013 AL Rotterdam, NL	ekaterra Group IP Holdings B.V., Weena 455, 3013 AL Rotterdam, NL	30.05.2022
326645	LU.PIN. s.r.o., Konviktská 263/5, Praha 1, 11000, CZ	PINELLI HOTELS s.r.o., Konviktská 263/5, Praha 1, Staré Město, 11000, CZ	30.05.2022
326646	LU.PIN. s.r.o., Konviktská 263/5, Praha 1, 11000, CZ	PINELLI HOTELS s.r.o., Konviktská 263/5, Praha 1, Staré Město, 11000, CZ	30.05.2022
326647	LU.PIN. s.r.o., Konviktská 263/5, Praha 1, 11000, CZ	PINELLI HOTELS s.r.o., Konviktská 263/5, Praha 1, Staré Město, 11000, CZ	30.05.2022
326648	LU.PIN. s.r.o., Konviktská 263/5, Praha 1, 11000, CZ	PINELLI HOTELS s.r.o., Konviktská 263/5, Praha 1, Staré Město, 11000, CZ	30.05.2022
327209	Mezinárodní hudební festival Český Krumlov, Lovčická 767, Praha 9 - Klánovice, 19014, CZ	AUVIEX, s.r.o., Perlitová 1820/52, Praha 4, Krč, 14000, CZ	30.05.2022
328100	VSV Management Group s.r.o., Krausova 605, Praha 9 - Letňany, 19900, CZ	Hrab Vasil Mgr., Fryčovická 458, Praha 9, Letňany, 19900, CZ	30.05.2022
329584	LU.PIN. s.r.o., Konviktská 263/5, Praha 1, 11000, CZ	PINELLI HOTELS s.r.o., Konviktská 263/5, Praha 1, Staré Město, 11000, CZ	30.05.2022
331907	LU.PIN. s.r.o., Konviktská 263/5, Praha 1, 11000, CZ	PINELLI HOTELS s.r.o., Konviktská 263/5, Praha 1, Staré Město, 11000, CZ	30.05.2022
336141	BAFF s.r.o., Nad Tratí 1178, Vlašim, 25801, CZ	BAFF 1 spol. s.r.o., Jiřího Wolkera 1484, Vlašim, 25801, CZ	31.05.2022
338120	ISC Communication Czech a.s., Mladoboleslavská 1108, Praha 9, Kbely, 19700, CZ	FWG atlantis a.s., Varšavská 715/36, Praha 2, Vinohrady, 12000, CZ	30.05.2022
353786	BAYO.S SE, Ocelářská 1354/35, Praha 9- Libeň, 19000, CZ	PV Design and Build s.r.o., Ocelářská 1354/35, Praha 9, Libeň, 19000, CZ	30.05.2022
361384	Lipa Learning s.r.o., Pod Krejčárkem 975/2, Praha 3 - Žižkov, 13000, CZ	LIPA LAND Learning, a.s., Obrovského 2407, Praha 4, Chodov, 14100, CZ	31.05.2022
361494	Lipa Learning s.r.o., Pod Krejčárkem 975/2, Praha 3 - Žižkov, 13000, CZ	LIPA LAND Learning, a.s., Obrovského 2407, Praha 4, Chodov, 14100, CZ	31.05.2022
372147	Lipa Learning s.r.o., Pod Krejčárkem 975/2, Praha 3, Žižkov, 13000, CZ	LIPA LAND Learning, a.s., Obrovského 2407, Praha 4, Chodov, 14100, CZ	31.05.2022
375429	Yasmine Rabah, Gymmayzeh Street, Beirut, LB	Louis Vuitton Malletier, 2, rue du Pont Neuf, 75001 Paris, FR	30.05.2022
377575	Red Cap, s.r.o., Gagarinova 1616/9, Mikulov, 69201, CZ	Vinofol, s.r.o., Francouzská 375/41, Brno, Zábřovice, 60200, CZ	30.05.2022
377578	Red Cap, s.r.o., Gagarinova 1616/9, Mikulov, 69201, CZ	Vinofol, s.r.o., Francouzská 375/41, Brno, Zábřovice, 60200, CZ	30.05.2022

Číslo zápisu (111)	Dřívější vlastník (770)	Nynější vlastník (730)	S účinností od (580)
377964	Red Cap, s.r.o., Gagarinova 1616/9, Mikulov, 69201, CZ	Vinofol, s.r.o., Francouzská 375/41, Brno, Zábřovice, 60200, CZ	30.05.2022
382695	Nadace Krása pomoci, Španělská 770/2, Praha 2, Vinohrady, 12000, CZ	Nadace Krása pomoci, Španělská 770/2, Praha 2, Vinohrady, 12000, CZ	30.05.2022
382696	Nadace Krása pomoci, Španělská 770/2, Praha 2, Vinohrady, 12000, CZ	Nadace Krása pomoci, Španělská 770/2, Praha 2, Vinohrady, 12000, CZ	30.05.2022
382697	Nadace Krása pomoci, Španělská 770/2, Praha 2, Vinohrady, 12000, CZ	Nadace Krása pomoci, Španělská 770/2, Praha 2, Vinohrady, 12000, CZ	30.05.2022
386407	Halaxová Eva Mgr. Bc., Dukelská 891/4, Olomouc, 77900, CZ	Šrámek Pavel Ing., MBA, Pecháčkova 954/28, Plzeň, Skvrňany, 31800, CZ	30.05.2022
391599	Cashdirect DC a.s., Bozděchova 1840/7, Praha 5, Smíchov, 15000, CZ	Cashdirect a.s., Bozděchova 1840/7, Praha 5, Smíchov, 15000, CZ	30.05.2022



### Změny v údajích o vlastnících ochranných známek

Kapitola obsahuje ochranné známky, u kterých byla v rejstříku ochranných známek vyznačena změna v údajích o vlastnících ve smyslu ustanovení § 27 odst. 2 a 7 zákona č. 441/2003 Sb.

Číslo zápisu (111)	Vlastník (730)	S účinností od (580)
151325	FEDERAL-MOGUL FRICTION PRODUCTS LIMITED, S4C Building, Parc Ty Glas, Llanishen, Cardiff, Wales CF14 5DU, GB	30.05.2022
151333	FEDERAL-MOGUL FRICTION PRODUCTS LIMITED, S4C Building, Parc Ty Glas, Llanishen, Cardiff, Wales CF14 5DU, GB	30.05.2022
177104	GEOTECHNIKA, spol. s r.o., Havraní 1266/9b, Brno, Černovice, 61800, CZ	26.05.2022
177689	EUROMEDIA GROUP, a.s., Nádražní 896/30, Praha 5, Smíchov, 15000, CZ	30.05.2022
187459	FV - Plast, a.s., Pod Harfou 3/3, Praha 9, Vysočany, 19000, CZ	26.05.2022
202212	Lobster Olomouc Group a.s., tř. Kosmonautů 1221/2a, Olomouc, 77900, CZ	27.05.2022
214386	Cherry Europe GmbH, Cherrystrasse, 91275 Auerbach i.d. Opf, DE	30.05.2022
220679	OFFICEO s.r.o., Floriánova 2461, Hostivice, 25301, CZ	31.05.2022
242637	Lobster Olomouc Group a.s., tř. Kosmonautů 1221/2a, Olomouc, 77900, CZ	27.05.2022
252705	POKART spol. s r.o., Josefa Skupy 1708/12, Ostrava, Poruba, 70800, CZ	26.05.2022
254311	Lobster Olomouc Group a.s., tř. Kosmonautů 1221/2a, Olomouc, 77900, CZ	27.05.2022
254312	Lobster Olomouc Group a.s., tř. Kosmonautů 1221/2a, Olomouc, 77900, CZ	27.05.2022
254313	Lobster Olomouc Group a.s., tř. Kosmonautů 1221/2a, Olomouc, 77900, CZ	27.05.2022
254314	Lobster Olomouc Group a.s., tř. Kosmonautů 1221/2a, Olomouc, 77900, CZ	27.05.2022
254373	Lincoln Global, Inc., 9160 Norwalk Boulevard, Santa Fe Springs, 90670, CA, US	26.05.2022
255021	Lobster Olomouc Group a.s., tř. Kosmonautů 1221/2a, Olomouc, 77900, CZ	27.05.2022
255763	Internet Mall, a.s., U garáží 1611/1, Praha 7, Holešovice, 17000, CZ	26.05.2022
256206	Emmi UK Ltd., 111 Upper Richmond Road, Putney, London SW15 2TJ, GB	27.05.2022
256551	Soare sekt a.s., Videňská 101/119, Brno, Dolní Heršpice, 61900, CZ	31.05.2022
257382	Behemon SE, Washingtonova 1599/17, Praha 1, Nové Město, 11000, CZ	27.05.2022
258412	Novotný David Bc., Kostelecká 1829, Náchod, 54701, CZ	30.05.2022
262598	FV - Plast, a.s., Pod Harfou 3/3, Praha 9, Vysočany, 19000, CZ	26.05.2022
264229	FV - Plast, a.s., Pod Harfou 3/3, Praha 9, Vysočany, 19000, CZ	26.05.2022
266149	OFFICEO s.r.o., Floriánova 2461, Hostivice, 25301, CZ	31.05.2022
266150	OFFICEO s.r.o., Floriánova 2461, Hostivice, 25301, CZ	31.05.2022
268268	OFFICEO s.r.o., Floriánova 2461, Hostivice, 25301, CZ	31.05.2022
270274	OFFICEO s.r.o., Floriánova 2461, Hostivice, 25301, CZ	31.05.2022
271585	OFFICEO s.r.o., Floriánova 2461, Hostivice, 25301, CZ	31.05.2022
284901	KISWEL Holdings Ltd., 70 (Hakjang-dong), Saebyeok-ro 63beon-gil, Sasang-gu, Busan, KR	31.05.2022
305124	Kučinski Jiří, 90, Mankovice, 74235, CZ	30.05.2022
305125	Kučinski Jiří, 90, Mankovice, 74235, CZ	30.05.2022
321817	APIVITA S.A., Industrial Park of Markopoulo Mesogaias, Markopoulo Mesogaias, Athény 19003, GR	27.05.2022
330883	TEPfactor Ellastep a.s., Kaprova 42/14, Praha 1, Staré Město, 11000, CZ	31.05.2022
330958	Hrdlička Ivo Ing., Krejčího 122/4, Olomouc, Svatý Kopeček, 77900, CZ	31.05.2022
330959	Hrdlička Ivo Ing., Krejčího 122/4, Olomouc, Svatý Kopeček, 77900, CZ	31.05.2022
330960	Hrdlička Ivo Ing., Krejčího 122/4, Olomouc, Svatý Kopeček, 77900, CZ	31.05.2022
331941	Sales House s.r.o., Vinohradská 2828/151, Praha 3, Žižkov, 13000, CZ	30.05.2022
332767	FELIX SOLIS CZ a.s., Kyjovská 1992/9, Praha 4, Krč, 14200, CZ	30.05.2022
335093	Doležal Milan, U dálnice 2867, Praha 5, Stodůlky, 15500, CZ	25.05.2022
336350	Bytecheck s.r.o., Drtinova 557/10, Praha 5, Smíchov, 15000, CZ	26.05.2022
342931	Slonina Marek, Zámečnická 1180/9, Havířov, Bludovice, 73601, CZ	30.05.2022
353274	OFFICEO s.r.o., Floriánova 2461, Hostivice, 25301, CZ	31.05.2022
353275	OFFICEO s.r.o., Floriánova 2461, Hostivice, 25301, CZ	31.05.2022

### Ostatní rozhodné údaje a úřední opravy

Kapitola zahrnuje zejména přetřídění seznamu výrobků a služeb v návaznosti na mezinárodní zápis, opravu chyb ve formulaci, přepisů a zjevných nesprávností za účelem uvedení do souladu se skutečností. V této kapitole jsou zveřejňovány jen takové údaje, které nemohou být zveřejněny spolu se zveřejněním přihlášky nebo se zápisem ochranné známky. Dále kapitola obsahuje důležitá úřední sdělení.

(11) **30488**

(21) PUV 2017-33390

Do rejstříku užitných vzorů byly zaznamenány skutečnosti související s tím, že rozhodnutí předsedy Úřadu průmyslového vlastnictví z 7.11.2018 o výmazu užitého vzoru, které bylo publikováno ve věstníku ÚPV 49/2018, bylo zrušeno rozsudkem Městského soudu v Praze čj. 9A 5/2019-90 z 30.03.2022.

---

(11) **32856**

(21) PUV 2019-35982

V on-line databázi ÚPV a ve věstníku 21/2019 bylo písařskou chybou chybně uvedeno jako příjmení majitele užitého vzoru „Doležal“. Příjmení majitele užitého vzoru je „Doležel“.

---

(97) **EP 3579794**

Udělení evropského patentu č. 3579794 ze dne 27.04.2022 bylo zrušeno a řízení bylo přerušeno.

---

(97) **EP 3669405**

Udělení evropského patentu č. 3669405 ze dne 11.05.2022 bylo zrušeno a řízení bylo přerušeno.

---