

Číselné INID kódy pro označování bibliografických dat technických řešení

INID Codes for the identification of bibliographic data of technical solutions

(Standard WIPO ST. 9 a ST. 80)

(11)	číslo patentu/zápisu/osvědčení	(11)	Number of the patent/registration/certification
(15)	datum zápisu průmyslového vzoru	(15)	Industrial design registration date
(21)	číslo přihlášky/žádosti	(21)	.Application number
(22)	datum podání přihlášky/žádosti	(22)	Date of application filling
(23)	údaje o výstavní prioritě	(23)	Exhibition priority data
(28)	počet průmyslových vzorů	(28)	Number of industrial designs included in the application
(31)	číslo prioritní přihlášky	(31)	Number of priority application
(32)	datum podání prioritní přihlášky	(32)	Filling date of priority application
(33)	země priority	(33)	Priority country
(40)	datum zveřejnění přihlášky vynálezu	(40)	Date of publication of patent application
(45)	datum zveřejnění zapsaného průmyslového vzoru	(45)	Publication date of the registered industrial design
(47)	datum zveřejnění udělení patentu a zápisu užitého vzoru, datum zápisu užitého vzoru, datum oznámení udělení evropského patentu v Evropském patentovém věstníku	(47)	Publication date of patent granting and publication date of utility model registration, registration date of utility model, publication date of European patent granting in the European patent bulletin
(51)	mezinárodní patentové třídění/Locamské třídění průmyslových vzorů	(51)	International Patent Classification/ Locarno Classification for Industrial Designs
(54)	Název	(54)	Title
(55)	vyobrazení průmyslového vzoru	(55)	Reproduction of the industrial design
(57)	Anotace	(57)	Abstract
(68)	číslo základního patentu	(68)	Number of the basic patent
(71)	označení přihlašovatele/žadatele	(71)	Applicant
(72)	označení původce	(72)	Inventor
(73)	označení majitele/vlastníka	(73)	Owner
(74)	označení zástupce	(74)	Attorney's name and address
(86)	číslo mezinárodní přihlášky	(86)	International application number
(87)	číslo mezinárodního zveřejnění	(87)	International publication number
(92)	datum a číslo první registrace přípravku pro Českou republiku	(92)	Date and number(s) of the first authorization to market the product in the CZ
(93)	datum, číslo a země první registrace přípravku v rámci Společenství	(93)	Date, number(s) and country of the first authorization to market the product in the EEC
(94)	doba platnosti osvědčení	(94)	Term of certification validity
(95)	označení a typ přípravku	(95)	Name of the product and product type
(96)	datum podání a číslo evropské patentové přihlášky	(96)	European patent application filling date and number
(97)	datum zveřejnění a číslo zveřejnění evropské patentové přihlášky v Evropském patentovém věstníku	(97)	European patent application publication date and publication number in the European patent bulletin

Číselné INID kódy pro označování bibliografických dat ochranných známek

INID codes and minimum required for the identification of bibliographic data relating to marks

(Standard WIPO ST.60)

(111)	Číslo zápisu ochranné známky (registrace)	(111)	Number of registration
(151)	Datum zápisu ochranné známky	(151)	Date of the registration
(210)	Číslo přihlášky ochranné známky (spisu)	(210)	Number of the application
(220)	Datum podání přihlášky	(220)	Date of filing of the application
(320)	Datum vzniku práva přednosti	(320)	Date of the first application
(442)	Datum zveřejnění přihlášky po průzkumu	(442)	Date of the publication of the examined application
(450)	Datum zveřejnění zápisu ochranné známky ve Věstníku	(450)	Date of publication of the registration
(510)	Seznam výrobků a služeb	(510)	List of goods and/or services
(511)	Číslo třídy výrobků a služeb	(511)	Number of the class of goods and/or services
(526)	Omezení rozsahu ochrany o prvek	(526)	Disclaimer
(540)	Znění nebo vyobrazení ochranné známky	(540)	Reproduction of the mark
(551)	Kolektivní ochranná známka	(551)	Collective mark
(554)	Prostorová ochranná známka	(554)	Three-dimensional mark
(558)	Ochranná známka tvořená pouze barvou nebo kombinací barev	(558)	Mark consisting exclusively of one or several colours
(580)	Datum zápisu jakékoliv transakce v souvislosti s přihláškou nebo zápisem ochranné známky do rejstříku, např. změna majitele, změna jména nebo adresy, vzdání se práv k ochranné známce atd. (účinnost)	(580)	Date of recording of any kind of transaction in respect of applications or registrations (e.g. change in ownership, change in name or address, renunciation, termination of protection)
(591)	Údaje o barevnosti ochranné známky	(591)	Information concerning colour claimed
(730)	Přihlašovatel/vlastník ochranné známky	(730)	The applicant or the holder of the mark
(740)	Zástupce	(740)	Name and address of the representative
(770)	Jméno a adresa dřívějšího přihlašovatele nebo vlastníka (v případě změny vlastnictví)	(770)	Name and address of the previous applicant or holder (in case of change in ownership)
(791)	Jméno a adresa nabyvatele licence	(791)	Name and address of the licensee
(793)	Podmínky a omezení licence	(793)	Indication of conditions and/or restrictions under the license
(800)	Mezinárodní zápis ochranné známky	(800)	International registration

Kódy pro kódování záhlaví oznámení publikovaných ve Věstníku

(Standard WIPO ST. 17)

BB9A	zveřejněné přihlášky vynálezů	MK1K	zánik užitého vzoru uplynutím doby platnosti
FG1K	zapsané užité vzory	MK4A	zánik patentů uplynutím doby platnosti
FG4A	udělené patenty	MK4F	zánik autorských osvědčení uplynutím doby platnosti
FG4Q	zapsané průmyslové vzory	MK4Q	zánik průmyslového vzoru uplynutím doby ochrany
LD3K	částečný výmaz užitého vzoru	MM4A	zánik patentů pro nezaplacení ročních poplatků
LD4Q	částečný výmaz průmyslového vzoru	MM4F	zánik autorských osvědčení pro nezaplacení ročních poplatků
MA4A	zánik patentu vzdáním se	ND1K	prodloužení platnosti užitého vzoru
MA4F	zánik autorských osvědčení vzdáním se	ND4Q	obnova doby ochrany průmyslového vzoru
MC3K	výmaz užitého vzoru	PA4A	změna autorského osvědčení na patent
MC4A	zrušení patentu	PC9A	změna dispozičního práva k vynálezu
MC4F	zrušení autorského osvědčení	PD1K	převod práv a ostatní změny majitelů užitého vzoru
MC4Q	výmaz průmyslového vzoru	PD4A	převod práv a ostatní změny majitelů patentů
MH1K	zánik užitého vzoru vzdáním se	PD4Q	převod práv a ostatní změny vlastníků průmyslových vzorů
MH4A	částečné zrušení patentu	QA9A	nabídka licence
MH4F	částečné zrušení autorského osvědčení	SB4A	zapsané patenty do rejstříku po odtajnění
MH4Q	zánik průmyslového vzoru vzdáním se	SB4F	zapsaná autorská osvědčení do rejstříku po odtajnění

Opravy Změny Různé

Opravy u přihlášek vynálezů s žádostí o udělení patentu

HA9A	jmenování vynálezce		
HB9A	oprava jmen	HG9A	oprava chyb v třídění
HC9A	změna jmen	HH9A	oprava nebo změna všeobecně
HD9A	oprava adres	HK9A	tiskové chyby v úředních věstnících
HE9A	změna adres		
HF9A	oprava dat		

Opravy ochranných dokumentů

Patenty	autorská osvědčení	užité vzory	průmyslové vzory	
TA4A	TA4F	TA1K	TA4Q	jmenování vynálezce
TB4A	TB4F	TB1K	TB4Q	oprava jmen
TC4A	TC4F	TC1K	TC4Q	změna jmen
TD4A	TD4F	TD1K	TD4Q	oprava adres
TE4A	TE4F	TE1K	TE4Q	změna adres
TF4A	TF4F	TF1K	TF4Q	oprava dat
TG4A	TG4F	TG1K	TG4Q	oprava chyb v třídění
TH4A	TH4F	TH1K	TH4Q	oprava nebo změna všeobecně
TK9A	TK9F	TK1K	TK4Q	tiskové chyby v úřed. věstnících

Kódy pro označování zemí a mezinárodních organizací použité ve věstníku

BE	Belgie
CH	Švýcarsko
CY	Kypr
CZ	Česká republika
DK	Dánsko
FI	Finsko
FR	Francie
GB	Velká Británie
IE	Irsko
JP	Japonsko
NL	Nizozemsko
NO	Norsko
PL	Polsko
SE	Švédsko
SK	Slovensko
UA	Ukrajina
US	Spojené státy americké

Kódy pro označování států USA použité ve věstníku

CA	California
GA	Georgia
NY	New York
WI	Wisconsin

BB9A

Zveřejněné přihlášky vynálezů - přehled podle čísel přihlášek

Dále uvedené přihlášky vynálezů byly zveřejněny dnem, uvedeným v Věstníku podle zákona č. 527/1990 Sb., o vynálezech a zlepšovacích návrzích, ve znění pozdějších předpisů, a jsou k dispozici v patentové knihovně Úřadu průmyslového vlastnictví, Antonína Čermáka 2a, 160 68, Praha 6.

(21)	(51)	(2006.01)	(21)	(51)	(2006.01)
2020-516	B 29 B 17/00		2020-566	B 09 B 3/00	
2020-522	A 47 H 27/00		2020-567	B 09 B 3/00	
2020-538	B 29 C 64/357		2020-658	C 22 C 16/00	
2020-546	E 06 B 1/60		2021-112	F 21 S 41/40	
2020-558	E 06 B 7/18		2021-127	H 01 R 4/20	
2020-559	C 07 C 275/28		2021-396	G 02 B 6/44	
2020-565	H 01 M 8/02		2021-397	G 02 B 6/44	

Zveřejněné přihlášky vynálezů - řazené podle MPT

- (51) **A47H 27/00** (2006.01)
E06B 7/28 (2006.01)
- (21) **2020-522**
(71) Novio Milan, Praha 6, Řepy, CZ
(72) Novio Milan, Praha 6, Řepy, CZ
- (54) **Držák pro venkovní připevnění různých zařízení k oknu**
(22) 21.09.2020
- (57) Základ držáku (0) pro venkovní připevnění zařízení na okenní rámy bez vrtání tvoří jeho tělo (7) s otvory pro kotvící techniku a čepy (12), ze kterého vede alespoň jeden otočný hákovitý člen (4) se špičatými konci. Tělo (7) je uzavřeno zátkami (9, 11) s vnitřním metrickým závitem, které jsou zajištěny čepy (12). Ty jsou opatřeny metrickým šroubem (2), vymezovací podložkou (5) a maticí (6). Na horní části je tělo (7) opatřeno fixačním šroubem (13) s redukcí (10), pérovou podložkou (16) a zátkou (9). Na spodní části je tělo (7) opatřeno zátkou (11). Celé tělo (7) je pevně umístěno do plastového krytu (8) s distančními body (53) a je spojeno čepem (30) s tělem (7). Na boční části krytu (8) je připevněn hákovitý člen (1). Středem těla (7) horizontálně zátkami (9, 11) prochází hlavní šroub, skládající se z fixačního šroubu (13), redukce (10) a regulační nožičky (14).
- (74) Patentová kancelář VYNALEZY.cz, Mgr. Hana Jirkalová, Michelská 18/12a, Praha 4, Míchle, 14000

- (54) **Variabilní systém zpracování, úpravy a využití odpadů**
(22) 16.10.2020
- (57) Variabilní systém obsahující třídění, mechanickou úpravu, separaci a zpracování odpadu, který dále obsahuje zásobník (1) odpadu opatřený alespoň jedním snímačem (2) množství odpadu a alespoň jedním dalším snímačem (3) pohybu odpadu, ke kterému je připojen přes dávkovač (4) drtič (5) odpadu se zátěžovým čidlem (6). Snímač (2) množství odpadu, další snímač (3) pohybu odpadu a zátěžové čidlo (6) jsou propojeny s řídicí jednotkou (7) spojenou s ovladači pohonů dopravníku v zásobníku (1) odpadu, dávkovače (4) a drtiče (5). Za drtičem (5) je úpravná pro mechanické upravení, čištění, sušení, separaci a aglomeraci, za kterou je bioplynová stanice pro zpracování a úpravu organických materiálů k energetickému využití a jejich následnému použití jako kompostu, tříděcí vzniklého granulátu na jednotlivé druhy plastu na jejich recyklaci a termochemická jednotka (8) pro výrobu energetického paliva v podobě plynu, oleje a uhlíku. Za ní je alespoň jedna nádrž (9) zkapalněného plynu opatřená míchacím zařízením.
- (74) Patent-K s.r.o., Husníkova 2086/22, Praha 5, Stodůlky, 15800

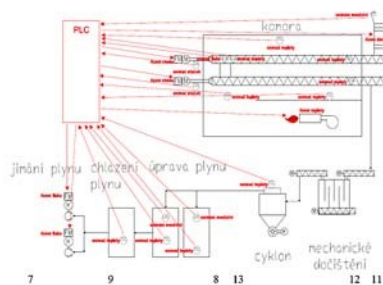
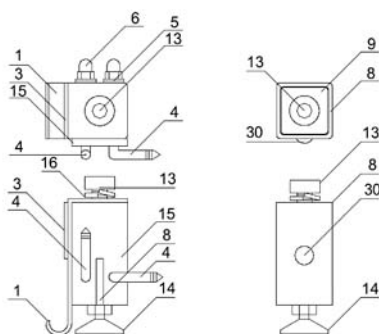

- (51) **B09B 3/00** (2006.01)
B03B 9/06 (2006.01)
B07B 1/00 (2006.01)
B07B 15/00 (2006.01)
- (21) **2020-566**
(71) TERDESOL SE, Praha 5, Smíchov, CZ
(72) Stehlík Tomáš, Staré Sedlo, CZ

- (51) **B09B 3/00** (2006.01)
B03B 9/06 (2006.01)
B07B 1/00 (2006.01)
B07B 15/00 (2006.01)
- (21) **2020-567**
(71) TERDESOL SE, Praha 5, Smíchov, CZ
(72) Stehlík Tomáš, Staré Sedlo, CZ
- (54) **Systém zpracování, úpravy a využití odpadů**
(22) 16.10.2020

(57) Systém zpracování, úpravy a využití odpadů je umístěn na lodi a obsahuje zásobník (1) odpadu opatřený alespoň jedním snímačem (2) množství odpadu a alespoň jedním dalším snímačem (3) pohybu odpadu, ke kterému je připojen přes dávkovač (4) drtič (5) odpadu se zátěžovým čidlem (6). Snímač (2) množství odpadu, další snímač (3) pohybu odpadu a zátěžové čidlo (6) jsou propojeny s řídicí jednotkou (7) spojenou s ovladači pohonů dopravníku v zásobníku (1) odpadu, dávkovače (4) a drtiče (5). Za drtičem (5) je úpravná pro mechanické upravení, čištění, sušení, separaci a aglomeraci, za kterou je bioplynová stanice pro zpracování a úpravu organických materiálů k energetickému využití a jejich následnému použití jako kompostu. Dále třídí vzniklého granulátu na jednotlivé druhy plastu na jejich recyklaci a termochemická jednotka (8) pro výrobu energetického paliva v podobě plynu, oleje a uhlíku. Za ní je alespoň jedna nádrž (9) zkapalněného plynu opatřená míchacím zařízením.

(74) Patent-K s.r.o., Husníkova 2086/22, Praha 5, Stodůlky, 15800

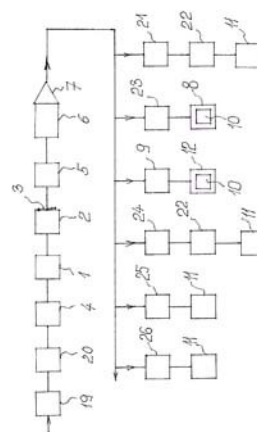

- (51) **B29B 17/00** (2006.01)
B29B 17/04 (2006.01)
B32B 27/04 (2006.01)
B32B 27/20 (2006.01)
B32B 17/10 (2006.01)
B29C 70/58 (2006.01)
E04C 2/20 (2006.01)
E04C 2/26 (2006.01)

(21) **2020-516**

(71) VIA ALTA a.s., Okříšky, CZ

(72) John Jakub Ing., Ph.D., Třebíč, Nové Město, CZ

Koiš Jiří Ing., Jihlava, CZ

Špeta Jiří, Třebíč, Nové Město, CZ

Nováček Milan Ing., Kněžice, CZ

Kresa Jakub Ing., Třebíč, Stařečka, CZ

(54) **Kompozit, způsob jeho výroby a zařízení k provádění tohoto způsobu**

(22) 17.09.2020

(57) Řešení popisuje kompozitní materiál pro výrobu stavebních a konstrukčních prefabrikátů na bázi odpadních termoplastů s recyklovaným sklem, zejména z fotovoltaických panelů, s recyklovanou pryží z pneumatik, z recyklované keramiky, směsného stavebního a demoličního odpadu, betonu, popela a strusky a z dalších odpadních materiálů, které lze znovu recyklovat. Způsob výroby kompozitu popisuje rozdělení surovin po kterém následuje vysušení a předehřátí surovin, dále se jednotlivé frakce smíchají a směs se homogenizuje, poté následuje roztavení směsi v extruzním zařízení, přičemž se následně roztavená směs v lisovacím zařízení dávkuje do lisovací formy, kde se lisuje do konečného tvaru a na závěr se chladí. Zařízení k výrobě kompozitního materiálu sestává postupně z drtičového zařízení (1), z dávkovače (2), dále ze sušárny (4), z homogenizéru (5), z extrudéru (6) pro tavení směsi a ze zařízení (7) pro dávkování směsi do zařízení pro finalizaci konečného tvaru výrobku.

(74) Ing. Jiří Langhans, patentový zástupce, Krajínova 805/7, Třebíč, Nové Dvory, 67401

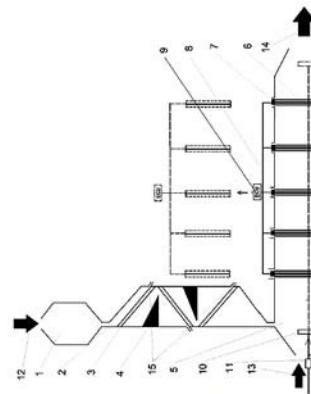

- (51) **B29C 64/357** (2017.01)
B33Y 40/00 (2020.01)
B07B 1/40 (2006.01)
B07B 7/06 (2006.01)

(21) **2020-538**

(71) Vysoká škola báňská-Technická univerzita Ostrava, Ostrava, Poruba, CZ

(72) Slíva Aleš prof. Ing., Ph.D., Václavovice, CZ

Brázda Robert doc. Ing., Ph.D., Ostrava, Poruba, CZ

Broulík Marek, Česká Třebová, CZ

Břemek Karel, Hlučín, CZ

Dvořák Martin, Ostrava, Moravská Ostrava, CZ

(54) **Linka pro úpravu aditivního materiálu**

(22) 30.09.2020

(57) Linka pro úpravu aditivního materiálu je tvořena vstupem (12) použitého aditivního materiálu, který je umístěn na zásobníku (1). Zásobník (1) je propojen se zásobníkem (2) pro separaci aglomerátů a je dále napojen na část (5) pro úpravu odseparovaného aditivního materiálu, která je na jedné straně vybavena otvorem (13) pro přívod plynného média a na straně opačné, výstupem (14) produktu. V zásobníku (2) pro separaci aglomerátů se nachází vibrační síta (3) a pasivní prvky (4) a je opatřen výstupy (15) pro odvod aglomerátů a dále se v horní části (5) pro úpravu odseparovaného aditivního materiálu nachází soustava filtrů (6) pro homogenizaci aditivního materiálu, přičemž filtry (6) pro homogenizaci aditivního materiálu jsou upevněny v systému (8) pro uchycení filtrů (6) nad horní částí (5) pro úpravu odseparovaného aditivního materiálu, a přičemž tyto filtry (6) jsou orientovány tak, aby svíraly s otvorem (13) pro přívod plynného média úhel 90°.

- (51) **C07C 275/28** (2006.01)
C07C 275/30 (2006.01)
C07C 275/32 (2006.01)

- A01N 37/28* (2006.01)
A01P 21/00 (2006.01)
- (21) **2020-559**
(71) Ústav experimentální botaniky AV ČR, v. v. i., Praha 6, Lysolaje, CZ
(72) Nisler Jaroslav Mgr., Ph.D., Praha 4, Podolí, CZ
Strnad Miroslav prof. Ing., CSc. DSc., Olomouc, Nefedín, CZ
Spíchal Lukáš Mgr., Ph.D., Bystročice, CZ
Werbrouck Stefaan, 8530 Harelbeke, BE
Murvanidze Nino, 9000 Gent, BE
- (54) **Látky pro rostlinné biotechnologie na bázi 1-fenyl-3-yl-močoviny, přípravky je obsahující a jejich použití**
(22) 13.10.2020
(57) Řešení se týká substituovaných derivátů 1-fenyl-3-yl-močoviny obecného vzorce I a přípravků tyto deriváty obsahující, přičemž Y je uhlík nebo dusík; R1 je halogen, methoxy skupina, methylsulfanylová skupina, popřípadě mohou být vodíky methoxy skupiny a methylsulfanylové skupiny substituovány halogenem, R2 a R4 jsou nezávisle na sobě vodík, fluor, chlor, brom nebo methylová skupiny a R3 je vodík nebo skupina odpovídající R1, přičemž platí, že když Y je dusík, potom R1 je halogen nebo methoxy skupina.
- Řešení se dále týká použití derivátů 1-fenyl-3-yl-močoviny obecného vzorce I v rostlinných biotechnologiích pro zvýšení regenerace a životaschopnosti nových rostlin, zejména při produkci užitkových rostlin, a přípravků obsahujících tyto deriváty.
- (74) HARBER IP s.r.o., Dukelských hrdinů 567/52, Praha 7, Holešovice, 17000

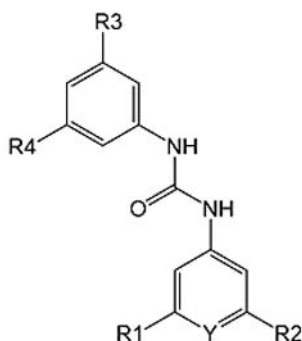

- (51) *C22C 16/00* (2006.01)
C22F 1/18 (2006.01)
- (21) **2020-658**
(71) Univerzita Karlova, Praha 1, Staré Město, CZ
Centrum výzkumu Řež s.r.o., Husinec, Řež, CZ
(72) Stráský Josef, Praha 5, Stodůlky, CZ
Janeček Miloš, Praha 4, Chodov, CZ
Harcuba Petr, Praha 10, Kolovraty, CZ
Preisler Dalibor, Jablonec nad Nisou, Jablonecké Paseky, CZ
Veverková Anna, Straškov-Vodochody, CZ
Zimina Mariia, Praha 9, Vysočany, CZ
Srba Ondřej, Praha 4, Krč, CZ
- (54) **Vysokopevnostní zirkoniová slitina a způsob jejího zpracování**
(22) 08.12.2020
(57) Vysokopevnostní zirkoniová slitina, určená pro využití zejména v jaderné energetice, obsahující v hmotnostním množství 84 až 94 % Zr, 2 až 6 % Nb jako prvku s beta stabilizačním efektem a 4 až 8 % hmotn. Sn jako prvku s alfa stabilizačním efektem, přičemž je tvořena termodynamicky stabilní dvoufázovou směsí, sestávající z fáze α s hexagonální těsně uspořádanou mřížkou a z fáze β s kubickou prostorově centrovanou mřížkou.
- Způsob zpracování této slitiny spočívá v tom, že po její výrobě obloukovým tavením v ochranné atmosféře se nejprve podrobí žhánání při teplotě 1000 až 1200 °C po dobu 30 min. až 2 hod., po němž následuje její zakalení do vody, načez se případně provádí její kování za tepla při teplotě 800 až 1100 °C, následované závěrečným žhánáním při teplotách 450 až 800 °C po dobu 1 až 4 hod. a její opětovné zakalení

- (74) Ing. Vladimír Belfin, patentový zástupce, Litovická 305, Hostivice, 25301
- (51) *E06B 1/60* (2006.01)
- (21) **2020-546**
(71) TOROCK s.r.o., Praha 1, Nové Město, CZ
(72) Voráček Luboš, 6442 Gersau, CH
(54) **Nosná konzola pro upevnění otvorových výplní na obvodovou stěnu budovy a způsob upevnění otvorových výplní pomocí této konzoly**
(22) 07.10.2020
(57) Nosná konzola (20) pro upevnění otvorových výplní, určených k předsazení na vnější stěně budovy do prostoru tepelného izolantu (19), je tvořena dvěma k sobě kolmými rameny (1, 2) o nestejně délce. Delší rameno (1) nosné konzoly (20) je připojeno ke kratšímu rameni (2) nosné konzoly (20) zkosenou spojovací plochou (5). Delší rameno (1) je opatřeno ve střední části podlouhlým otvorem (3.1) pro rektifikaci a alespoň dvěma dvojicemi kruhových otvorů (4.1). Kratší rameno (2) je opatřeno ve střední části podlouhlým otvorem (3.2) pro rektifikaci a alespoň dvěma dvojicemi kruhových otvorů (4.2). Všechny otvory (3.1, 3.2, 4.1, 4.2) jsou uzpůsobeny pro průchod upevňovacího prostředku (10).
- Způsob upevnění otvorových výplní na vnější stranu budovy pomocí nosných konzol (20) je popsán pomocí jednotlivých kroků. Způsobem podle vynálezu lze zvolit optimální vzdálenost rámu výplně od hrany stavebního otvoru a zvolit optimální předsazení rámu výplně od nosné stěny.
- (74) Daniela Toningarová patentový zástupce, Kamenická 361/3, Praha 7, Holešovice, 17000

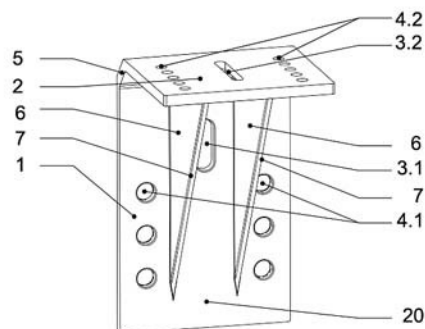

- (51) *E06B 7/18* (2006.01)
E06B 7/28 (2006.01)
- (21) **2020-558**
(71) Göndör René Ing., Chudenín, CZ
(72) Göndör René Ing., Chudenín, CZ
(54) **Sestava pohyblivé těsnicí lišty dveřního křídla a dveřní křídlo s touto sestavou**
(22) 13.10.2020
(57) Sestava obsahuje spodní mechanismus (40) s vertikálně pohyblivou těsnicí lištou (41) pro připevnění dveřního křídla (5). Sestava obsahuje technický prostředek pro zdvihnutí těsnicí lišty (41) z dolní polohy před otevřením dveřního křídla (5). Sestava může obsahovat horní mechanismus (20) ovladatelný dveřní klikou (2). Může být použit zdvihací prvek (1) spojující horní mechanismus (20) a/nebo dveřní kliku (2) se spodním mechanismem (40) pro přenos impulsu z dveřní kliky (2) na těsnicí lištu (41). Horní mechanismus (20) může obsahovat kladku (21) ovladatelnou pohybem dveřní kliky (2). Mezi kladkou (21) a pohyblivou těsnicí lištou (41) může být uspořádané alespoň první lano (4) tak, že tvoří zdvihací prvek (1). Může být použit technický prostředek (3) aretace pohyblivé těsnicí lišty (41) v horní poloze. Sestava může obsahovat technický prostředek pro mechanické znázornění polohy dveřní kliky (2) v oblasti mezi polohou odjištění západkového jazýčku (27) a polohou zajištění technického prostředku (3) aretace pohyblivé těsnicí lišty (41).
- (74) Langrova, s.r.o., Skrétova 1011/48, Plzeň, Jižní Předměstí, 30100

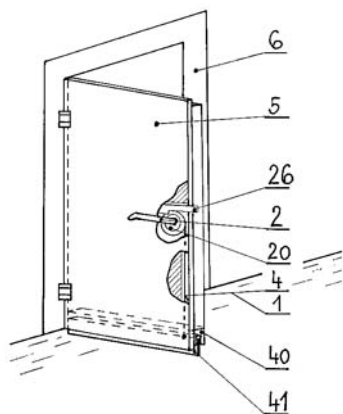

- (51) **F21S 41/40** (2018.01)
F21S 41/683 (2018.01)
F21S 41/686 (2018.01)
F21S 41/20 (2018.01)
F21S 43/20 (2018.01)
F21V 11/04 (2006.01)
- (21) **2021-112**
(71) Varroc Lighting Systems, s.r.o., Šenov u Nového Jičína, CZ
(72) Gloss Tomáš Ing., Vítkov, CZ
Hruška Jakub Ing., RNDr., Ph.D., Hlučín, CZ
Kochánek Jiří Ing., Frýdek-Místek, Místek, CZ
- (54) **Světelné zařízení vozidla k zajištění tmavého, případně barevného vzhledu, alespoň části světelného zařízení ve zhasnutém stavu**
(22) 10.03.2021
(57) Světelné zařízení vozidla obsahuje pouzdro (5) zakryté průsvitným krytem (1), v pouzdrě (5) umístěnou optickou jednotku (4) obsahující alespoň jeden světelný zdroj, a funkční deskový člen (12) obsahující lamelovou vrstvu (6) konfigurovanou pro navázání světelných paprsků (10) vystupujících z optické jednotky (4). Lamelová vrstva (6) obsahuje první lamely (6a), které jsou transparentní pro světlo, a druhé lamely (6b), které jsou pro světlo netransparentní, a vedou přes tloušťku lamelové vrstvy (6), jsou ve vzájemném styku a vzájemně se střídají. První lamely (6a) jsou uspořádány pro průchod světelných paprsků (10) a druhé lamely (6b) jsou konfigurovány tak, aby při vypnutém světelném zdroji neodrážely denní světlo (DS), které dopadá na druhé lamely (6b) z uvedeného okolního prostředí, ven ze světelného zařízení do okolního prostředí.
- (74) Hainz - Patentová a známková kancelář, JUDr. Ing. Miloslav Hainz, Slunečná 377, Mratín, 25063

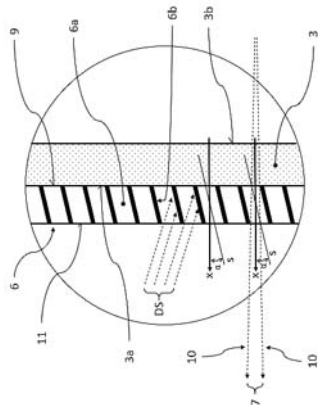

- (51) **G02B 6/44** (2006.01)
G02B 6/02 (2006.01)

- H01B 11/02** (2006.01)
H01B 11/06 (2006.01)
H01B 11/22 (2006.01)
- (21) **2021-396**
(71) Fibrain Spółka z ograniczona odpowiedzialnością, Zacernie, PL
(72) Kalisz Jan, Rzeszów, PL
Kalisz Bartłomiej, Łódź, PL
Kalisz Rafał, Jasionka, PL
Cichoń Adam, Kraków, PL
Wronikowski Marian, Hornówek, PL
Walkowicz Filip, Kielce, PL
- (54) **Univerzální inovativní hybridní kabel DATA-OPTIC-POWER typu "OVÁL"**
(22) 27.08.2021
(57) Univerzální hybridní kabel DATA-OPTIC-POWER typu "Ovál" má pevnou modulární konstrukci díky výběru optimálních průměrů modulů tvořících centrum kabelu, která kombinuje síť optických vláken, telematickou síť a napájení do jednoho systému, a tím odstraňuje problémy a dodatečné náklady spojené s pokládáním mnoha kabelů, čímž ušetří prostor a zkrátí dobu instalace ve vytváření svazků nebo kabelových tras. Ve vnitřní verzi nemají použité termoplastické izolační a plášťové materiály halogeny a tento kabel lze zařadit do vyšší třídy požární odolnosti. Ve venkovní verzi kabel může být vyroben jako samonosný na pocínovaném ocelovém lanku nebo na dielektrické pevné kompozitní tyči. Centrum kabelu je naplněno hydrofobním gelem, plášť je vyražen z polyetylenu HDPE odolného vůči UV záření. Díky malému průměru vodorovné osy eliptického průřezu kabelu (8,2 mm) dochází za zimních podmínek k zanedbatelnému usazování jinoatky na zavěšený kabel, což zabraňuje roztržení.
- (74) KOREJZOVA LEGAL v.o.s., JUDr. Petra Sauvage de Brantes, Korunní 810/104, Praha 10, Vinohrady, 10100
-
- (51) **G02B 6/44** (2006.01)
G02B 6/02 (2006.01)
H01B 11/02 (2006.01)
H01B 11/06 (2006.01)
H01B 11/22 (2006.01)
- (21) **2021-397**
(71) Fibrain Spółka z ograniczona odpowiedzialnością, Zacernie, PL
(72) Kalisz Jan, Rzeszów, PL
Kalisz Bartłomiej, Łódź, PL
Kalisz Rafał, Jasionka, PL
Cichoń Adam, Kraków, PL
Wronikowski Marian, Hornówek, PL
Walkowicz Filip, Kielce, PL
- (54) **Univerzální hybridní telematický kabel pro přenos dat DATA-OPTIC-POWER**
(22) 27.08.2021
(57) Univerzální telematický hybridní kabel pro přenos dat DATA-OPTIC-POWER má čtyři zkroucené páry izolovaných měděných žil, které tvoří elektrický modul pro přenos dat DATA, a mezi čtyřmi vnějšími dutinami tohoto modulu jsou umístěny dvě oddělené jednovodové nebo mnohavodové optické cesty přenosového modulu a prvku snadného sledování OPTIC a dvě oddělené napájecí izolované měděné žíly modulu POWER, a nad nimi jsou umístěny nitě pro roztrhání stínící fólie a vnějšího pláště vyrobeného z bezhalogenového materiálu LSOH nebo polyetylenu PE, nebo z polyvinylchloridu PVC.
- (74) KOREJZOVA LEGAL v.o.s., JUDr. Petra Sauvage de Brantes, Korunní 810/104, Praha 10, Vinohrady, 10100
-
- (51) **H01M 8/02** (2016.01)
H01M 8/04 (2016.01)
H01M 8/10 (2016.01)
H01M 8/24 (2016.01)
- (21) **2020-565**
(71) Ústav termomechaniky AV ČR, v. v. i., Praha 8, Libeň, CZ
(72) Tesař Václav prof. Ing., CSc., Praha 4, Chodov, CZ
Němec Tomáš Ing., Ph.D., Moravské Budějovice, CZ
- (54) **Rozvodná deska palivového článku**
(22) 16.10.2020
(57) Předmětem vynálezu je deska jako součástka elektrinu generujícího palivového článku, která je opatřena kanály, v nichž protéká plynné palivo na jedné straně článku a podobně z druhé strany článku vzduch, případně čistý kyslík, jako oksyličoval. Využívá se vlastností membrány a elektrod

umístěných mezi oběma těmito rozvodnými deskami k tomu, že probíhající reakcí je produkován elektrický proud. Oproti dřívějším známým uspořádáním kanálů v rozvodných deskách je podle vynálezu na vstupu do kanálů alespoň jedné z obou rozvodných desek soustava dutin fungující jako generátor samobuzených oscilací. Jím vyvolaným vedením průtoku střídavě do levého a do pravého kanálu se dosahuje intenzivního promíchávání a tím se dosáhne intenzifikace probíhající reakce. Pulzacemi proudění se také z kanálů v deskách odstraňují kapky vody, které jinak mají tendenci se zde usazovat a zhoršovat tak účinnost energetické přeměny v palivovém článku.

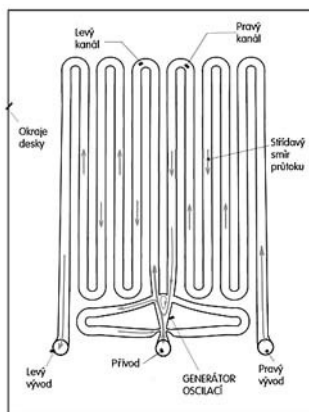

(54) **Způsob výroby kabelového oka a kabelové oko**

(22) 12.03.2021

(57) Způsob výroby kabelového oka (1) zahrnuje po sobě následující kroky poskytnutí kovového plátu a vystřížení polotovaru (2) z kovového plátu. Polotovaz (2) je vytvořen jako jeden celistvý díl a zahrnuje část (3) pro spojení kabelového oka (1) ke karoserii vozu a segment (4a) pro vytvoření části (4) pro nalisování kabelu (7), které jsou vzájemně spojeny spojovací částí (5), přičemž část (3) pro spojení kabelového oka (1) ke karoserii vozu zahrnuje spojovací otvor (3a). Způsob výroby kabelového oka (1) následně zahrnuje krok vytlačení části (4) pro nalisování kabelu (7) ze segmentu (4a) pro vytvoření části (4) pro nalisování kabelu (7), přičemž výsledná část (4) pro nalisování kabelu (7) zahrnuje dutinu (9) pro vložení kabelu (7). Kabelové oko (1) je vytvořené jako jeden celistvý díl, jehož spojovací část (5) zahrnuje alespoň jedno křídélko (6), které objímá část (4) pro nalisování kabelu (7).

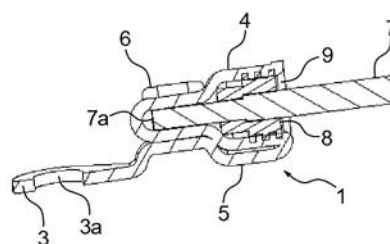

(51) **H01R 4/20** (2006.01)
H01R 11/12 (2006.01)

(21) **2021-127**

(71) ŠKODA AUTO a.s., Mladá Boleslav, Mladá Boleslav II, CZ

(72) Ács Ladislav, DiS., Mladá Boleslav, CZ

Ivančo Martin Mgr., Praha 6, Veleslavín, CZ

Zveřejněné přihlášky vynálezů - přehled podle třídících znaků

(51)	(2006.01)	(21)	(2020-559)	(51)	(2006.01)	(21)	(2020-516)
A 01 N 37/28	(2006.01)	2020-559		E 04 C 2/26	(2006.01)	2020-516	
A 01 P 21/00	(2006.01)	2020-559		E 06 B 7/28	(2006.01)	2020-522	
B 03 B 9/06	(2006.01)	2020-566		E 06 B 7/28	(2006.01)	2020-558	
B 03 B 9/06	(2006.01)	2020-567		F 21 S 41/20	(2018.01)	2021-112	
B 07 B 1/00	(2006.01)	2020-566		F 21 S 41/683	(2018.01)	2021-112	
B 07 B 1/00	(2006.01)	2020-567		F 21 S 41/686	(2018.01)	2021-112	
B 07 B 1/40	(2006.01)	2020-538		F 21 S 43/20	(2018.01)	2021-112	
B 07 B 7/06	(2006.01)	2020-538		F 21 V 11/04	(2006.01)	2021-112	
B 07 B 15/00	(2006.01)	2020-566		G 02 B 6/02	(2006.01)	2021-396	
B 07 B 15/00	(2006.01)	2020-567		G 02 B 6/02	(2006.01)	2021-397	
B 29 B 17/04	(2006.01)	2020-516		H 01 B 11/02	(2006.01)	2021-396	
B 29 C 70/58	(2006.01)	2020-516		H 01 B 11/02	(2006.01)	2021-397	
B 32 B 17/10	(2006.01)	2020-516		H 01 B 11/06	(2006.01)	2021-396	
B 32 B 27/04	(2006.01)	2020-516		H 01 B 11/06	(2006.01)	2021-397	
B 32 B 27/20	(2006.01)	2020-516		H 01 B 11/22	(2006.01)	2021-396	
B 33 Y 40/00	(2020.01)	2020-538		H 01 B 11/22	(2006.01)	2021-397	
C 07 C 275/30	(2006.01)	2020-559		H 01 M 8/04	(2016.01)	2020-565	
C 07 C 275/32	(2006.01)	2020-559		H 01 M 8/10	(2016.01)	2020-565	
C 22 F 1/18	(2006.01)	2020-658		H 01 M 8/24	(2016.01)	2020-565	
E 04 C 2/20	(2006.01)	2020-516		H 01 R 11/12	(2006.01)	2021-127	

Seznam přihlašovatelů zveřejněných přihlášek vynálezů

(71)	(21)	(51)	(2006.01)	(71)	(21)	(51)	(2006.01)
Fibrain Spółka z ograniczona odpowiedzialnością, Zaczernie, PL	2021-396	G 02 B 6/44	(2006.01)	Ústav experimentální botaniky AV ČR, v. v. i., Praha 6, Lysolaje, CZ	2020-559	C 07 C 275/28	(2006.01)
Fibrain Spółka z ograniczona odpowiedzialnością, Zaczernie, PL	2021-397	G 02 B 6/44	(2006.01)	Ústav termomechaniky AV ČR, v. v. i., Praha 8, Libeň, CZ	2020-565	H 01 M 8/02	(2016.01)
ŠKODA AUTO a.s., Mladá Boleslav, Mladá Boleslav II, CZ	2021-127	H 01 R 4/20	(2006.01)	Varroc Lighting Systems, s.r.o., Šenov u Nového Jičína, CZ	2021-112	F 21 S 41/40	(2018.01)
TERDESOL SE, Praha 5, Smíchov, CZ	2020-566	B 09 B 3/00	(2006.01)	VIA ALTA a.s., Okříšky, CZ	2020-516	B 29 B 17/00	(2006.01)
TERDESOL SE, Praha 5, Smíchov, CZ	2020-567	B 09 B 3/00	(2006.01)	Vysoká škola báňská-Technická univerzita Ostrava, Ostrava, Poruba, CZ	2020-538	B 29 C 64/357	(2017.01)
TOROCK s.r.o., Praha 1, Nové Město, CZ	2020-546	E 06 B 1/60	(2006.01)	Göndör René Ing., Chudenín, CZ	2020-558	E 06 B 7/18	(2006.01)
Univerzita Karlova, Praha 1, Staré Město, CZ	2020-658	C 22 C 16/00	(2006.01)	Novio Milan, Praha 6, Řepy, CZ	2020-522	A 47 H 27/00	(2006.01)

FG4A

Udělené patenty - přehled podle čísel patentů

V období uzávěrky tohoto čísla Věstníku udělil Úřad průmyslového vlastnictví tyto patenty.

(11)	(51)		(11)	(51)		(11)	(51)	
309184	H 01 M 8/10	(2006.01)	309188	A 01 K 11/00	(2006.01)	309192	F 21 S 41/40	(2018.01)
309185	B 60 K 26/02	(2006.01)	309189	A 61 H 1/02	(2006.01)	309193	H 01 R 4/20	(2006.01)
309186	G 01 R 22/06	(2006.01)	309190	C 07 C 275/28	(2006.01)			
309187	D 01 H 5/42	(2006.01)	309191	C 22 C 16/00	(2006.01)			

FG4A

Udělené patenty - přehled podle MPT

(51)	A01K 11/00	(2006.01)		C07C 275/30	(2006.01)
	H04B 7/26	(2006.01)		C07C 275/32	(2006.01)
	H04B 10/112	(2013.01)		A01N 37/28	(2006.01)
(11)	309188			A01P 21/00	(2006.01)
(40)	19.02.2020		(11)	309190	
(21)	2018-365		(40)	27.04.2022	
(73)	Výzkumný ústav živočišné výroby v.v.i., Praha 10, Uhřetín, CZ		(21)	2020-559	
	Česká zemědělská univerzita v Praze, Praha 6, Suchbátka, CZ		(73)	Ústav experimentální botaniky AV ČR, v. v. i., Praha 6, Lysolaje, CZ	
(72)	Hart Jan Ing., Ph.D., Praha 8, Troja, CZ		(72)	Nisler Jaroslav Mgr., Ph.D., Praha 4, Podolí, CZ	
	Knížková Ivana, Praha 3, Žižkov, CZ			Strnad Miroslav prof. Ing., CSc. DSc., Olomouc, Neředín, CZ	
	Hartová Veronika Ing., Ph.D., Praha 8, Troja, CZ			Spíchal Lukáš Mgr., Ph.D., Bystrovice, CZ	
	Kunc Petr doc. Ing., Ph.D., Praha 4, CZ			Werbrouck Stefaan, 8530 Harelbeke, BE	
(54)	Lokalizátor ustájených zvířat		(54)	Látky pro rostlinné biotechnologie na bázi 1-fenyl-3-yl-močoviny, přípravky je obsahující a jejich použití	
(22)	20.07.2018		(22)	13.10.2020	
(74)	Patentová kancelář VYNÁLEZY.cz, Mgr. Hana JIRKALOVÁ, Michelská 18/12a, Praha 4, Michle, 14000		(74)	HARBER IP s.r.o., Dukelských hrdinů 567/52, Praha 7, Holešovice, 17000	
(51)	A61H 1/02	(2006.01)		C22C 16/00	(2006.01)
	A61H 3/00	(2006.01)		C22F 1/18	(2006.01)
	A63B 21/00	(2006.01)	(11)	309191	
	A63B 22/00	(2006.01)	(40)	27.04.2022	
	A63B 69/00	(2006.01)	(21)	2020-658	
(11)	309189		(73)	Univerzita Karlova, Praha 1, Staré Město, CZ	
(40)	30.06.2021			Centrum výzkumu Řež s.r.o., Husinec, Řež, CZ	
(21)	2019-788		(72)	Stráský Josef, Praha 5, Stodůlky, CZ	
(73)	EMBITRON s.r.o., Vochov, CZ			Janeček Miloš, Praha 4, Chodov, CZ	
	České vysoké učení technické v Praze, Praha 6, Dejvice, CZ			Harcuba Petr, Praha 10, Kolovraty, CZ	
(72)	Průcha Jaroslav doc. PhDr. Ing., CSc., Ph.D., Blovic, Hradiště, CZ			Preisler Dalibor, Jablonec nad Nisou, Jablonecké Paseky, CZ	
	Hána Karel doc. Ing., Ph.D., Praha 10, Vršovice, CZ			Veverková Anna, Straškov-Vodochody, CZ	
	Hrubec Martin, Písek, Budějovické Předměstí, CZ			Zimina Mariia, Praha 9, Vysočany, CZ	
	Burda Tomáš Ing., Písek, Budějovické Předměstí, CZ			Srba Ondřej, Praha 4, Krč, CZ	
(54)	Pohybové ústrojí robota pro redukci bipedální lokomoce		(54)	Vysokopevnostní zirkoniová slitina a způsob jejího zpracování	
(22)	19.12.2019		(22)	08.12.2020	
(74)	INPARTNERS GROUP, Ing. Dušan Kendereški, Tuřanka 1519/115a, Brno, Slatina, 62700		(74)	Ing. Vladimír Belfín, patentový zástupce, Litovická 305, Hostivice, 25301	
(51)	B60K 26/02	(2006.01)		D01H 5/42	(2006.01)
	B60K 6/08	(2006.01)		D01H 5/38	(2006.01)
	F04B 49/00	(2006.01)		B65H 59/38	(2006.01)
(11)	309185			D01H 13/22	(2006.01)
(40)	28.05.2014		(11)	309187	
(21)	2012-815		(40)	04.07.2018	
(73)	CZ LOKO a.s., Česká Třebová, CZ		(21)	2016-814	
(72)	Koreis Josef prof. Ing., CSc., Pardubice, CZ		(73)	Rieter CZ s.r.o., Ústí nad Orlicí, CZ	
	Mašek Zdeněk Ing., Ph.D., Pardubice, CZ			VÚTS, a.s., Liberec XI - Růžodol I, CZ	
	Lenoch Václav Ing., Rosice, CZ		(72)	Pomp Norbert Ing., Ph.D., Vratimov, CZ	
	Novák Jaroslav prof. Ing., CSc., Říčany, CZ			Čejka Václav Ing., Ph.D., Liberec 14, CZ	
(54)	Regulační zařízení hydrostatického přenosu trakčního výkonu spalovacího motoru			Klouček Pavel Ing., Ph.D., Liberec 22, CZ	
(22)	21.11.2012			Škop Petr Ing., CSc., Liberec, CZ	
(74)	Loskotová & partneři, patentová a známková kancelář, Ing. Jarmila Loskotová, K Závětinám 727, Praha 5, 15500			Founě František Ing., Ústí nad Orlicí, CZ	
				Šidlof Pavel Ing., CSc., Liberec 14, CZ	
				Malina Luděk Ing., Kloten, CH	
				Griesshammer Christian Ing., Winterthur, CH	
				Haška Petr Ing., Česká Třebová, CZ	
(51)	C07C 275/28	(2006.01)			

- (54) **Způsob a zařízení pro kontinuální zjišťování průtažných sil prástu v obou průtažných zónách dvouzónového průtažného ústrojí při předení nebo simulaci předení na doprřadacím stroji**
(22) 21.12.2016
(74) Ing. Dobroslav Musil, patentová kancelář, Ing. Dobroslav Musil, patentový zástupce, Zábřdovická 801/11, Brno, Zábřdovice, 61500

Kolář Matěj, Liberec 14, CZ
Sirakov David, Kralupy nad Vltavou, CZ
Kořár Stanislav, Praha 5, CZ

- (54) **Zařřzení pro detekci elektromagnetického impulsu**
(22) 03.11.2016
(74) RETROPATENT s.r.o., Dobiášova 1246/29, Liberec, Liberec VI-Rochlice, 46006

- (51) **F21S 41/40** (2018.01)
F21S 41/683 (2018.01)
F21S 41/686 (2018.01)
F21S 41/20 (2018.01)
F21S 43/20 (2018.01)
F21V 11/04 (2006.01)

- (11) 309192
(40) 27.04.2022
(21) **2021-112**
(73) Varroc Lighting Systems, s.r.o., Šenov u Nového Jičína, CZ
(72) Gloss Tomáš Ing., Vítkov, CZ
Hruška Jakub Ing., RNDr., Ph.D., Hlučín, CZ
Kochánek Jiří Ing., Frýdek-Místek, Místek, CZ
(54) **Světelné zařřzení vozidla k zajištění tmavého, případně barevného vzhledu, alespoň části světelného zařřzení ve zhasnutém stavu**
(22) 10.03.2021
(74) Hainz - Patentová a známková kancelář, JUDr. Ing. Miloslav Hainz, Slunečná 377, Mratín, 25063

- (51) **H01M 8/10** (2006.01)
H01M 8/22 (2006.01)
H01M 8/04298 (2016.01)
H01M 8/04 (2006.01)
H01M 8/04082 (2016.01)

- (11) 309184
(40) 18.11.2009
(21) **2008-283**
(73) Fiala Václav Ing., CSc., Benešov, CZ
(72) Fiala Václav Ing., CSc., Benešov, CZ
(54) **Způsob řřzení vnitřního odporu elektrochemického zdroje proudu a zařřzení k provádění tohoto způsobu**
(22) 07.05.2008

- (51) **G01R 22/06** (2006.01)
G06K 19/07 (2006.01)
(11) 309186
(40) 16.05.2018
(21) **2016-687**
(73) EUROSEAL a.s., Liberec, CZ
ZPA Smart Energy a.s., Trutnov, Střední Předměstí, CZ
Euro Security Labels and Packaging s.r.o., Praha 6, Vokovice, CZ
(72) Kysela Martin, Liberec 15, CZ

- (51) **H01R 4/20** (2006.01)
H01R 11/12 (2006.01)
(11) 309193
(40) 27.04.2022
(21) **2021-127**
(73) ŠKODA AUTO a.s., Mladá Boleslav, Mladá Boleslav II, CZ
(72) Ács Ladislav, DiS., Mladá Boleslav, CZ
Ivančo Martin Mgr., Praha 6, Veleslavín, CZ
(54) **Zbůsob výroby kabelového oka a kabelové oko**
(22) 12.03.2021

Seznam majitelů udělených patentů

(73) Centrum výzkumu Řež s.r.o., Husinec, Řež, CZ	(11) 309191	(51) C 22 C 16/00	(2006.01)	(73) Univerzita Karlova, Praha 1, Staré Město, CZ	(11) 309191	(51) C 22 C 16/00	(2006.01)
CZ LOKO a.s., Česká Třebová, CZ	309185	B 60 K 26/02	(2006.01)	Ústav experimentální botaniky AV ČR, v. v. i., Praha 6, Lysolaje, CZ	309190	C 07 C 275/28	(2006.01)
Česká zemědělská univerzita v Praze, Praha 6, Suchdol, CZ	309188	A 01 K 11/00	(2006.01)	Varroc Lighting Systems, s.r.o., Šenov u Nového Jičína, CZ	309192	F 21 S 41/40	(2018.01)
České vysoké učení technické v Praze, Praha 6, Dejvice, CZ	309189	A 61 H 1/02	(2006.01)	VÚTS, a.s., Liberec XI - Růžodol I, CZ	309187	D 01 H 5/42	(2006.01)
EMBITRON s.r.o., Vochov, CZ	309189	A 61 H 1/02	(2006.01)	Výzkumný ústav živočišné výroby v.v.i., Praha 10, Uhřetěves, CZ	309188	A 01 K 11/00	(2006.01)
Euro Security Labels and Packaging s.r.o., Praha 6, Vokovice, CZ	309186	G 01 R 22/06	(2006.01)	ZPA Smart Energy a.s., Trutnov, Střední Předměstí, CZ	309186	G 01 R 22/06	(2006.01)
EUROSEAL a.s., Liberec, CZ	309186	G 01 R 22/06	(2006.01)	Fiala Václav Ing., CSc., Benešov, CZ	309184	H 01 M 8/10	(2006.01)
Rieter CZ s.r.o., Ústí nad Orlicí, CZ	309187	D 01 H 5/42	(2006.01)				
ŠKODA AUTO a.s., Mladá Boleslav, Mladá Boleslav II, CZ	309193	H 01 R 4/20	(2006.01)				

Udělené evropské patenty

Evropský patentový úřad udělil následující evropské patenty s účinky pro Českou republiku. Tyto patenty mohou být zrušeny nebo zachovány v pozměněném znění Evropským patentovým úřadem v řízení o odporu. K tomu, aby nabyl evropský patent účinnosti na území České republiky, je třeba, aby byl Úřadu předložen ve stanovené lhůtě překlad patentového spisu do českého jazyka (§ 35c odst. 2 až 4 zákona č. 527/1990 Sb., v platném znění).

(97) EP 1697785	(47) 13.04.2022	(97) EP 2678546	(47) 13.04.2022	(97) EP 2909385	(47) 13.04.2022	(97) EP 3047925	(47) 13.04.2022
(97) EP 1771796	(47) 13.04.2022	(97) EP 2686645	(47) 13.04.2022	(97) EP 2910604	(47) 13.04.2022	(97) EP 3050496	(47) 13.04.2022
(97) EP 1804945	(47) 13.04.2022	(97) EP 2687182	(47) 13.04.2022	(97) EP 2912318	(47) 13.04.2022	(97) EP 3050661	(47) 13.04.2022
(97) EP 1809774	(47) 13.04.2022	(97) EP 2696139	(47) 13.04.2022	(97) EP 2917297	(47) 13.04.2022	(97) EP 3055689	(47) 13.04.2022
(97) EP 1961492	(47) 13.04.2022	(97) EP 2699200	(47) 13.04.2022	(97) EP 2919874	(47) 13.04.2022	(97) EP 3056841	(47) 13.04.2022
(97) EP 2136454	(47) 13.04.2022	(97) EP 2709667	(47) 13.04.2022	(97) EP 2920758	(47) 13.04.2022	(97) EP 3058607	(47) 13.04.2022
(97) EP 2168673	(47) 13.04.2022	(97) EP 2713215	(47) 13.04.2022	(97) EP 2923292	(47) 13.04.2022	(97) EP 3058651	(47) 13.04.2022
(97) EP 2181562	(47) 13.04.2022	(97) EP 2713750	(47) 13.04.2022	(97) EP 2925215	(47) 13.04.2022	(97) EP 3061246	(47) 13.04.2022
(97) EP 2187815	(47) 13.04.2022	(97) EP 2718465	(47) 13.04.2022	(97) EP 2925903	(47) 13.04.2022	(97) EP 3062400	(47) 13.04.2022
(97) EP 2240140	(47) 13.04.2022	(97) EP 2719950	(47) 13.04.2022	(97) EP 2927286	(47) 13.04.2022	(97) EP 3063187	(47) 13.04.2022
(97) EP 2264429	(47) 13.04.2022	(97) EP 2723967	(47) 13.04.2022	(97) EP 2928936	(47) 13.04.2022	(97) EP 3063389	(47) 13.04.2022
(97) EP 2269584	(47) 13.04.2022	(97) EP 2728425	(47) 13.04.2022	(97) EP 2934042	(47) 13.04.2022	(97) EP 3066426	(47) 13.04.2022
(97) EP 2271804	(47) 13.04.2022	(97) EP 2730981	(47) 13.04.2022	(97) EP 2935422	(47) 13.04.2022	(97) EP 3068484	(47) 13.04.2022
(97) EP 2283825	(47) 13.04.2022	(97) EP 2732373	(47) 13.04.2022	(97) EP 2936144	(47) 13.04.2022	(97) EP 3070124	(47) 13.04.2022
(97) EP 2309620	(47) 13.04.2022	(97) EP 2736519	(47) 13.04.2022	(97) EP 2941910	(47) 13.04.2022	(97) EP 3071225	(47) 13.04.2022
(97) EP 2316006	(47) 13.04.2022	(97) EP 2742644	(47) 13.04.2022	(97) EP 2942543	(47) 13.04.2022	(97) EP 3074190	(47) 13.04.2022
(97) EP 2318868	(47) 13.04.2022	(97) EP 2748560	(47) 13.04.2022	(97) EP 2945797	(47) 13.04.2022	(97) EP 3076217	(47) 13.04.2022
(97) EP 2323628	(47) 13.04.2022	(97) EP 2750751	(47) 13.04.2022	(97) EP 2947509	(47) 13.04.2022	(97) EP 3082842	(47) 13.04.2022
(97) EP 2339616	(47) 13.04.2022	(97) EP 2750757	(47) 13.04.2022	(97) EP 2947776	(47) 13.04.2022	(97) EP 3084146	(47) 13.04.2022
(97) EP 2346438	(47) 13.04.2022	(97) EP 2756477	(47) 13.04.2022	(97) EP 2948045	(47) 13.04.2022	(97) EP 3085678	(47) 13.04.2022
(97) EP 2348163	(47) 13.04.2022	(97) EP 2759273	(47) 13.04.2022	(97) EP 2949173	(47) 13.04.2022	(97) EP 3087139	(47) 13.04.2022
(97) EP 2350993	(47) 13.04.2022	(97) EP 2768171	(47) 13.04.2022	(97) EP 2954460	(47) 13.04.2022	(97) EP 3087483	(47) 13.04.2022
(97) EP 2369999	(47) 13.04.2022	(97) EP 2780443	(47) 13.04.2022	(97) EP 2959841	(47) 13.04.2022	(97) EP 3088971	(47) 13.04.2022
(97) EP 2378300	(47) 13.04.2022	(97) EP 2782597	(47) 13.04.2022	(97) EP 2960392	(47) 13.04.2022	(97) EP 3089263	(47) 13.04.2022
(97) EP 2385666	(47) 13.04.2022	(97) EP 2785809	(47) 13.04.2022	(97) EP 2961255	(47) 13.04.2022	(97) EP 3089667	(47) 13.04.2022
(97) EP 2412470	(47) 13.04.2022	(97) EP 2786106	(47) 13.04.2022	(97) EP 2962167	(47) 13.04.2022	(97) EP 3089694	(47) 13.04.2022
(97) EP 2413133	(47) 13.04.2022	(97) EP 2786619	(47) 13.04.2022	(97) EP 2967465	(47) 13.04.2022	(97) EP 3090096	(47) 13.04.2022
(97) EP 2428053	(47) 13.04.2022	(97) EP 2788266	(47) 13.04.2022	(97) EP 2968084	(47) 13.04.2022	(97) EP 3092727	(47) 13.04.2022
(97) EP 2439001	(47) 13.04.2022	(97) EP 2794655	(47) 13.04.2022	(97) EP 2973954	(47) 13.04.2022	(97) EP 3094338	(47) 13.04.2022
(97) EP 2440125	(47) 13.04.2022	(97) EP 2799933	(47) 13.04.2022	(97) EP 2977561	(47) 13.04.2022	(97) EP 3100087	(47) 13.04.2022
(97) EP 2441517	(47) 13.04.2022	(97) EP 2800361	(47) 13.04.2022	(97) EP 2979874	(47) 13.04.2022	(97) EP 3101535	(47) 13.04.2022
(97) EP 2486736	(47) 13.04.2022	(97) EP 2803982	(47) 13.04.2022	(97) EP 2980121	(47) 13.04.2022	(97) EP 3101724	(47) 13.04.2022
(97) EP 2488126	(47) 13.04.2022	(97) EP 2811079	(47) 13.04.2022	(97) EP 2986394	(47) 13.04.2022	(97) EP 3102077	(47) 13.04.2022
(97) EP 2494440	(47) 13.04.2022	(97) EP 2819707	(47) 13.04.2022	(97) EP 2986470	(47) 13.04.2022	(97) EP 3102214	(47) 13.04.2022
(97) EP 2497520	(47) 13.04.2022	(97) EP 2820226	(47) 13.04.2022	(97) EP 2988576	(47) 13.04.2022	(97) EP 3108405	(47) 13.04.2022
(97) EP 2501425	(47) 13.04.2022	(97) EP 2820255	(47) 13.04.2022	(97) EP 2990192	(47) 13.04.2022	(97) EP 3110300	(47) 13.04.2022
(97) EP 2506035	(47) 13.04.2022	(97) EP 2823758	(47) 13.04.2022	(97) EP 2991463	(47) 13.04.2022	(97) EP 3110998	(47) 13.04.2022
(97) EP 2512371	(47) 13.04.2022	(97) EP 2826044	(47) 13.04.2022	(97) EP 2993918	(47) 13.04.2022	(97) EP 3111508	(47) 13.04.2022
(97) EP 2519192	(47) 13.04.2022	(97) EP 2831514	(47) 13.04.2022	(97) EP 2995598	(47) 13.04.2022	(97) EP 3111530	(47) 13.04.2022
(97) EP 2523749	(47) 13.04.2022	(97) EP 2833156	(47) 13.04.2022	(97) EP 2996695	(47) 13.04.2022	(97) EP 3112216	(47) 13.04.2022
(97) EP 2524090	(47) 13.04.2022	(97) EP 2841204	(47) 13.04.2022	(97) EP 2997468	(47) 13.04.2022	(97) EP 3113304	(47) 13.04.2022
(97) EP 2527483	(47) 13.04.2022	(97) EP 2842308	(47) 13.04.2022	(97) EP 2998551	(47) 13.04.2022	(97) EP 3114131	(47) 13.04.2022
(97) EP 2529056	(47) 13.04.2022	(97) EP 2845297	(47) 13.04.2022	(97) EP 2999760	(47) 13.04.2022	(97) EP 3114767	(47) 13.04.2022
(97) EP 2534075	(47) 13.04.2022	(97) EP 2847675	(47) 13.04.2022	(97) EP 3003506	(47) 13.04.2022	(97) EP 3115770	(47) 13.04.2022
(97) EP 2546406	(47) 13.04.2022	(97) EP 2850678	(47) 13.04.2022	(97) EP 3007212	(47) 13.04.2022	(97) EP 3116684	(47) 13.04.2022
(97) EP 2546483	(47) 13.04.2022	(97) EP 2851498	(47) 13.04.2022	(97) EP 3007294	(47) 13.04.2022	(97) EP 3120033	(47) 13.04.2022
(97) EP 2552001	(47) 13.04.2022	(97) EP 2860804	(47) 13.04.2022	(97) EP 3009245	(47) 13.04.2022	(97) EP 3123229	(47) 13.04.2022
(97) EP 2559987	(47) 13.04.2022	(97) EP 2863211	(47) 13.04.2022	(97) EP 3011266	(47) 13.04.2022	(97) EP 3124581	(47) 13.04.2022
(97) EP 2566585	(47) 13.04.2022	(97) EP 2863265	(47) 13.04.2022	(97) EP 3012224	(47) 13.04.2022	(97) EP 3128495	(47) 13.04.2022
(97) EP 2567986	(47) 13.04.2022	(97) EP 2863782	(47) 13.04.2022	(97) EP 3012490	(47) 13.04.2022	(97) EP 3128557	(47) 13.04.2022
(97) EP 2574169	(47) 13.04.2022	(97) EP 2864426	(47) 13.04.2022	(97) EP 3016267	(47) 13.04.2022	(97) EP 3129982	(47) 13.04.2022
(97) EP 2583410	(47) 13.04.2022	(97) EP 2864857	(47) 13.04.2022	(97) EP 3017286	(47) 13.04.2022	(97) EP 3132781	(47) 13.04.2022
(97) EP 2591158	(47) 13.04.2022	(97) EP 2865262	(47) 13.04.2022	(97) EP 3020482	(47) 13.04.2022	(97) EP 3134064	(47) 13.04.2022
(97) EP 2594406	(47) 13.04.2022	(97) EP 2866444	(47) 13.04.2022	(97) EP 3022376	(47) 13.04.2022	(97) EP 3134590	(47) 13.04.2022
(97) EP 2595114	(47) 13.04.2022	(97) EP 2867159	(47) 13.04.2022	(97) EP 3025925	(47) 13.04.2022	(97) EP 3135444	(47) 13.04.2022
(97) EP 2596245	(47) 13.04.2022	(97) EP 2867703	(47) 13.04.2022	(97) EP 3026550	(47) 13.04.2022	(97) EP 3136236	(47) 13.04.2022
(97) EP 2598246	(47) 13.04.2022	(97) EP 2869108	(47) 13.04.2022	(97) EP 3027076	(47) 13.04.2022	(97) EP 3137439	(47) 13.04.2022
(97) EP 2598433	(47) 13.04.2022	(97) EP 2869516	(47) 13.04.2022	(97) EP 3027939	(47) 13.04.2022	(97) EP 3137847	(47) 13.04.2022
(97) EP 2610524	(47) 13.04.2022	(97) EP 2869759	(47) 13.04.2022	(97) EP 3028383	(47) 13.04.2022	(97) EP 3138106	(47) 13.04.2022
(97) EP 2615395	(47) 13.04.2022	(97) EP 2870013	(47) 13.04.2022	(97) EP 3030354	(47) 13.04.2022	(97) EP 3139195	(47) 13.04.2022
(97) EP 2624886	(47) 13.04.2022	(97) EP 2870378	(47) 13.04.2022	(97) EP 3031417	(47) 13.04.2022	(97) EP 3139222	(47) 13.04.2022
(97) EP 2625847	(47) 13.04.2022	(97) EP 2874734	(47) 13.04.2022	(97) EP 3034233	(47) 13.04.2022	(97) EP 3141042	(47) 13.04.2022
(97) EP 2637590	(47) 13.04.2022	(97) EP 2877267	(47) 13.04.2022	(97) EP 3041425	(47) 13.04.2022	(97) EP 3141075	(47) 13.04.2022
(97) EP 2663234	(47) 13.04.2022	(97) EP 2887777	(47) 13.04.2022	(97) EP 3042407	(47) 13.04.2022	(97) EP 3141303	(47) 13.04.2022
(97) EP 2664381	(47) 13.04.2022	(97) EP 2888860	(47) 13.04.2022	(97) EP 3042760	(47) 13.04.2022	(97) EP 3142031	(47) 13.04.2022
(97) EP 2671228	(47) 13.04.2022	(97) EP 2902809	(47) 13.04.2022	(97) EP 3043719	(47) 13.04.2022	(97) EP 3144136	(47) 13.04.2022
(97) EP 2672906	(47) 13.04.2022	(97) EP 2908067	(47) 13.04.2022	(97) EP 3044565	(47) 13.04.2022	(97) EP 3145548	(47) 13.04.2022
(97) EP 2676842	(47) 13.04.2022	(97) EP 2908089	(47) 13.04.2022	(97) EP 3047809	(47) 13.04.2022	(97) EP 3146751	(47) 13.04.2022

Zveřejněné překlady evropských patentových spisů

U následujících udělených evropských patentů s účinkem pro Českou republiku byl majitelem předložen překlad patentového spisu do českého jazyka (§ 35c odst. 2 až 4 zákona č. 527/1990 Sb., v platném znění). Údaje jsou řazeny vzestupně podle čísel evropských patentů.

- | | | |
|--|-----------|---|
| (97) EP 2205910 | | (96) 16159764.6 |
| (47) 02.03.2022 | | (73) Danfoss A/S, 6430 Nordborg, DK |
| (97) 14.05.2009 | | (72) Frederiksen, Bjarne, 8632 Lemming, DK |
| (51) F25B 43/00 | (2006.01) | (54) Termostatové zařízení |
| F25B 39/02 | (2006.01) | (74) Traplová Hakr Kubát, advokátní a patentová kancelář, Ing. Jan Kubát, |
| F28D 9/00 | (2006.01) | patentový zástupce, Přístavní 24, Praha 7, 17000 |
| (96) 04.11.2008 | | |
| (96) 08848064.5 | | (97) EP 3359528 |
| (73) Alfa Laval Corporate AB, 221 00 Lund, SE | | (47) 12.01.2022 |
| (72) SOLLIE, Björn, S-224 75 Lund, SE | | (97) 13.04.2017 |
| STRÖMBLAD, Mats, S-269 42 Båstad, SE | | (51) C07D 233/64 |
| STENHEDE, Claes, I-37124 Verona, IT | | (2006.01) |
| (54) Výparník deskového výměníku tepla a separátor kapaliny | | C07D 401/04 |
| (32) 0702440, 988136 P | | (2006.01) |
| (31) 05.11.2007, 15.11.2007 | | C07D 405/10 |
| (33) SE, US | | (2006.01) |
| (86) PCT/SE2008/051257 | | A61K 31/4174 |
| (87) WO 2009/061268 | | (2006.01) |
| (74) PATENTSERVIS Praha a.s., Na Podkovce 281/10, Praha 4, Podolí, 14700 | | A61K 31/4439 |
| | | (2006.01) |
| | | A61P 21/00 |
| | | (2006.01) |
| | | (96) 05.10.2016 |
| | | (96) 16785611.1 |
| | | (73) Mitobridge, Inc., Cambridge, MA 02138, US |
| | | The Salk Institute for Biological Studies, La Jolla, CA 92037, US |
| (97) EP 3009409 | | (72) DOWNES, Michael, La Jolla, CA 92037, US |
| (47) 05.01.2022 | | EVANS, Ronald, M., La Jolla, CA 92037, US |
| (97) 20.04.2016 | | KLUGE, Arthur, Lincoln MA 01773, US |
| (51) C03B 7/10 | (2006.01) | LAGU, Bharat, Acton MA 01720, US |
| (96) 16.09.2015 | | MIURA, Masanori, Ibaraki, JP |
| (96) 15002685.4 | | PANIGRAHI, Sunil, Kumar, Hyderabad-500049, IN |
| (73) Verallia Deutschland AG, 88410 Bad Wurzach, DE | | PATANE, Michael, Andover MA 01810, US |
| (72) Rosenstein, Stephan, 40477 Düsseldorf, DE | | SAMAJDAR, Susanta, Hyderabad-500049, IN |
| Rodriguez, Antonio Martin, 47119 Duisburg, DE | | SENAIAR, Ramesh, Hyderabad-500049, IN |
| Ruskowski, Klaus, 45894 Gelsenkirchen, DE | | TAKAHASHI, Taisuke, Ibaraki, JP |
| Broll, Andre, 46238 Bottrop, DE | | (54) Agonisté PPAR, jejich sloučeniny, farmaceutické kompozice a způsoby využití |
| (54) Způsob provozu nůžek na stříhání kapek pro podávací zařízení sklářského stroje | | (32) 201562238629 P, 201562243263 P, 201662352348 P |
| (32) 102014015329 | | (31) 07.10.2015, 19.10.2015, 20.06.2016 |
| (31) 17.10.2014 | | (33) US, US, US |
| (33) DE | | (86) PCT/US2016/055521 |
| (74) Čermák a spol., JUDr. Karel Čermák Ph.D., LL.M., Elišky Peškové 735/15, Praha 5, Smíchov, 15000 | | (87) WO 2017/062468 |
| | | (74) PatentEnter s.r.o., Koliště 1965/13a, Brno, Černá Pole, 60200 |
| | | |
| (97) EP 3078274 | | (97) EP 3386559 |
| (47) 02.03.2022 | | (47) 23.03.2022 |
| (97) 12.10.2016 | | (97) 15.06.2017 |
| (51) A23K 20/20 | (2016.01) | (51) A61M 1/00 |
| A23K 50/10 | (2016.01) | (2006.01) |
| A61K 33/04 | (2006.01) | (96) 07.12.2016 |
| A61K 33/24 | (2019.01) | (96) 16808998.5 |
| A61K 33/26 | (2006.01) | (73) Paul Hartmann AG, 89522 Heidenheim, DE |
| A61K 33/30 | (2006.01) | (72) CROIZAT, Pierre, 89542 Herbrechtingen, DE |
| A61K 33/32 | (2006.01) | ECKSTEIN, Axel, 89522 Heidenheim, DE |
| A61K 33/34 | (2006.01) | HOFSTETTER, Juergen, 52349 Düren, DE |
| A61P 3/02 | (2006.01) | LOEFFLER, Swen, 96465 Neustadt/Coburg, DE |
| C05D 9/02 | (2006.01) | (54) Připojovací zařízení pro použití při podtlakové terapii |
| C05G 5/23 | (2020.01) | (32) 102015224746 |
| (96) 29.04.2005 | | (31) 09.12.2015 |
| (96) 16172211.1 | | (33) DE |
| (73) Warburton Technology Limited, Dublin 2, IE | | (86) PCT/EP2016/080073 |
| (72) LAURIE, Robert Naylor, 7130 Somerset West, ZA | | (87) WO 2017/097834 |
| SMITH, William Alfred, Dublin, 2, IE | | (74) Traplová Hakr Kubát, advokátní a patentová kancelář, Ing. Jan Kubát, |
| (54) Stopové prvky | | patentový zástupce, Přístavní 24, Praha 7, 17000 |
| (32) 200403320 | | |
| (31) 03.05.2004 | | (97) EP 3398154 |
| (33) ZA | | (47) 15.12.2021 |
| (74) ŽOVICOVÁ & ŽOVIC IP, s.r.o., Záhradnícka 36, Bratislava, 82108 | | (97) 06.07.2017 |
| | | (51) G06Q 40/00 |
| | | (2012.01) |
| | | G07D 11/00 |
| | | (2019.01) |
| | | G06K 7/00 |
| | | (2006.01) |
| (97) EP 3217245 | | (96) 27.12.2016 |
| (47) 06.04.2022 | | (96) 16882499.3 |
| (97) 13.09.2017 | | (73) WAYNE FUELING SYSTEMS LLC, Austin, TX 78728, US |
| (51) G05D 23/19 | (2006.01) | (72) ÖHLSSON, Mats, 138 30 Alta, SE |
| F24F 110/10 | (2018.01) | (54) Čtečka karet proti podvodnému kopírování karet |
| F24F 11/30 | (2018.01) | (32) 201514980339 |
| (96) 11.03.2016 | | |

(31) 28.12.2015
(33) US
(86) PCT/US2016/068681
(87) WO 2017/117110
(74) Traplová Hakr Kubát, advokátní a patentová kancelář, Ing. Jan Kubát
patentový zástupce, Přístavní 24, Praha 7, 17000

(97) **EP 3416814**
(47) 01.12.2021
(97) 24.08.2017
(51) **B29C 69/00** (2006.01)
B29C 65/02 (2006.01)
B29C 65/62 (2006.01)
B29C 65/72 (2006.01)
B29C 44/14 (2006.01)
B29C 65/10 (2006.01)
B29C 65/14 (2006.01)
B29C 65/16 (2006.01)
B29C 65/18 (2006.01)
B29L 31/30 (2006.01)
B60R 13/02 (2006.01)
(96) 15.02.2017
(96) 17705393.1
(73) FRIMO Group GmbH, 49504 Lotte, DE
(72) MASSBAUM, Oliver, 49504 Lotte, DE
BÄUMKER, Jürgen, 49504 Lotte, DE
(54) **Způsob utěsnění oblasti švu**
(32) 102016202592
(31) 19.02.2016
(33) DE
(86) PCT/EP2017/053379
(87) WO 2017/140714
(74) Všetečka Zelený Švorčík a partneři, advokátní a patentová kancelář, JUDr.
Michal Havlík, Hálkova 1406/2, Praha 2, Nové Město, 12000

(97) **EP 3417701**
(47) 15.12.2021
(97) 26.12.2018
(51) **A01K 67/027** (2006.01)
C07K 14/52 (2006.01)
C07K 14/535 (2006.01)
C12N 9/00 (2006.01)
C07K 14/715 (2006.01)
C07K 14/54 (2006.01)
A61K 49/00 (2006.01)
(96) 04.10.2010
(96) 18183928.3
(73) Regeneron Pharmaceuticals, Inc., Tarrytown, NY 10591-6707, US
Yale University, New Haven, CT 06510, US
Institute for Research in Biomedicine (IRB), 6501 Bellinzona, CH
(72) STEVENS, Sean, San Francisco, CA 94158, US
MURPHY, Andrew J., Croton-on-Hudson, NY 10520, US
FLAVELL, Richard, Guilford, CT 06437, US
EYNON, Elizabeth, New Haven, CT 06512, US
GALAN, Jorge, New Haven, CT 06511, US
WILLINGER, Tim, 14763 Ultran, SE
MANZ, Markus, G., 8702 Zollikon, CH
RONGVAUX, Anthony, New Haven CT 06511, US
YANCOPOULOS, George D., Yorktown Heights, NY 10598, US
(54) **Geneticky modifikované myši a vnesení transplantátů**
(32) 24906909 P, 25623709 P, 32013210 P
(31) 06.10.2009, 29.10.2009, 01.04.2010
(33) US, US, US
(74) KOREJZOVA LEGAL vos, JUDr. Petra Sauvage de Brantes, Korunní
810/104, Praha 10, Vinohrady, 10100

(97) **EP 3427985**
(47) 12.01.2022
(97) 16.01.2019
(51) **B60J 7/06** (2006.01)
B60J 5/06 (2006.01)
B62D 33/04 (2006.01)
(96) 10.07.2018
(96) 18182798.1
(73) European Trailer Systems GmbH, 47441 Moers, DE
(72) Frentzen, Frank, 41749 Viersen, DE

(54) **Plachtová nástavba s držákem upínacích prostředků**
(32) 202017104214 U
(31) 14.07.2017
(33) DE
(74) Rott, Růžička & Guttmann a spol., Vyskočilova 1566, Praha 4, Michle,
14000

(97) **EP 3446625**
(47) 26.01.2022
(97) 27.02.2019
(51) **A61B 5/00** (2006.01)
A61B 5/20 (2006.01)
(96) 25.08.2017
(96) 17187957.0
(73) Perlitz, Volker, 52074 Aachen, DE
(72) Perlitz, Volker, 52074 Aachen, DE
(54) **Použití signálního zařízení ke zjišťování potřeby katetrizace**
(74) Všetečka Zelený Švorčík a partneři, advokátní a patentová kancelář, JUDr.
Michal Havlík, Hálkova 1406/2, Praha 2, Nové Město, 12000

(97) **EP 3470255**
(47) 09.02.2022
(97) 17.04.2019
(51) **B60L 5/22** (2006.01)
B60L 5/12 (2006.01)
(96) 01.10.2018
(96) 18197948.5
(73) Siemens Mobility GmbH, 81739 München, DE
(72) Gebhard, Bruno, 91301 Forchheim, DE
(54) **Uspořádání sběrače proudu pro trolejové vozidlo a trolejové vozidlo**
(32) 102017218004
(31) 10.10.2017
(33) DE
(74) Čermák a spol., JUDr. Karel Čermák Ph.D., LL.M., Elišky Peškové
735/15, Praha 5, Smíchov, 15000

(97) **EP 3485109**
(47) 29.09.2021
(97) 18.01.2018
(51) **E04G 21/14** (2006.01)
B25J 5/06 (2006.01)
B25J 9/00 (2006.01)
B25J 11/00 (2006.01)
B65G 13/00 (2006.01)
B65G 15/00 (2006.01)
B65G 17/26 (2006.01)
B65G 21/00 (2006.01)
B65G 41/00 (2006.01)
B65G 47/52 (2006.01)
B65G 67/02 (2006.01)
B60P 1/36 (2006.01)
E04G 21/22 (2006.01)
(96) 14.07.2017
(96) 17826691.2
(73) Fastbrick IP Pty Ltd, Perth, Western Australia 6057, AU
(72) PIVAC, Mark, Perth, Western Australia 6076, AU
(54) **Výložník pro přepravu materiálu**
(32) 2016902789
(31) 15.07.2016
(33) AU
(86) PCT/AU2017/050730
(87) WO 2018/009980
(74) Všetečka Zelený Švorčík a partneři, advokátní a patentová kancelář, JUDr.
Michal Havlík, Hálkova 1406/2, Praha 2, Nové Město, 12000

(97) **EP 3498919**
(47) 02.02.2022
(97) 19.06.2019
(51) **E01C 23/12** (2006.01)
E01C 19/26 (2006.01)
(96) 11.12.2018
(96) 18211455.3
(73) Hamm AG, 95643 Tirschenreuth, DE
(72) MEIER, Matthias, 95643 Tirschenreuth, DE
(54) **Válec na zpracování půdy**
(32) 102017129932

- (31) 14.12.2017
(33) DE
(74) Čermák a spol., JUDr. Karel Čermák Ph.D., LL.M., Elišky Peškové
735/15, Praha 5, Smíchov, 15000
-
- (97) **EP 3536685**
(47) 16.02.2022
(97) 11.09.2019
(51) **C07D 207/00** (2006.01)
C07D 215/48 (2006.01)
C07D 217/00 (2006.01)
C07D 239/00 (2006.01)
C07D 263/24 (2006.01)
C07D 401/12 (2006.01)
C07D 403/12 (2006.01)
A61K 31/47 (2006.01)
A61K 31/4709 (2006.01)
A61K 31/472 (2006.01)
A61K 31/4725 (2006.01)
A61K 31/517 (2006.01)
A61P 11/06 (2006.01)
A61P 13/12 (2006.01)
A61P 17/06 (2006.01)
A61P 19/02 (2006.01)
A61P 29/00 (2006.01)
- (96) 26.03.2015
(96) 19157789.9
(73) Pfizer Inc., New York, NY 10017, US
(72) ANDERSON, David Randolph, Salem, CT 06420, US
BUNNAGE, Mark Edward, Concord, MA 01742, US
CURRAN, Kevin Joseph, Somerset, NJ 08873, US
DEHNHARDT, Christoph Martin, Burnaby, British Columbia V5C 0E3, CA
GAVRIN, Lori Krim, Villanova, PA 19085, US
GOLDBERG, Joel Adam, New Orleans, LA 70118, US
HAN, Seungil, Mystic, CT 06355, US
HEPWORTH, David, Concord, MA 01742, US
HUANG, Horng-Chih, Chesterfield, MO 63017, US
LEE, Arthur, Gaithersburg, MD 20882, US
LEE, Katherine Lin, West Newton, MA 02465, US
LOVERING, Frank Eldridge, Acton, MA 01720, US
LOWE, Michael Dennis, White Plains, NY 10606, US
MATHIAS, John Paul, Concord, MA 01742, US
PAPAIOANNOU, Nikolaos, Boston, MA 02127, US
PATNY, Akshay, Waltham, MA 02452, US
PIERCE, Betsy Susan, East Lyme, CT 06333, US
SAIAH, Eddine, Brookline, MA 02446, US
STROHBACH, Joseph Walter, Wentzville, MO 63385, US
TRZUPEK, John David, Medford, MA 02155, US
VARGAS, Richard, Bedford, MA 01730, US
WANG, Xiaolun, San Diego, CA 92130, US
WRIGHT, Stephen Wayne, Old Lyme, CT 06371, US
ZAPF, Christoph Wolfgang, Marlborough, MA 01752, US
- (54) **Bicyklické kondenzované heteroarylové nebo arylové sloučeniny a jejich použití jako inhibitorů irak4**
(32) 201461975473 P
(31) 04.04.2014
(33) US
(74) Všetěčka Zelený Švorčík a partneři, advokátní a patentová kancelář, JUDr. Martin Švorčík, Hálkova 1406/2, Praha 2, Nové Město, 12000
-
- (97) **EP 3548466**
(47) 12.01.2022
(97) 07.06.2018
(51) **C07D 213/73** (2006.01)
A01N 43/90 (2006.01)
C07D 213/74 (2006.01)
C07C 211/24 (2006.01)
C07D 471/04 (2006.01)
C07D 487/04 (2006.01)
- (96) 24.11.2017
(96) 17821477.1
(73) Syngenta Participations AG, 4058 Basel, CH
(72) EDMUNDS, Andrew, 4332 Stein, CH
MUEHLEBACH, Michel, 4332 Stein, CH
JUNG, Pierre, Joseph, Marcel, 4332 Stein, CH
- RENDLER, Sebastian, 4332 Stein, CH
EL QACEMI, Myriem, 4332 Stein, CH
SIKERVAR, Vikas, Goa 403 110, IN
RAWAL, Girish, Goa 403 110, IN
SEN, Indira, Goa 403110, IN
MONDIERE, Régis, Jean, Georges, 4332 Stein, CH
SMEJKAL, Tomas, 4332 Stein, CH
GRIBKOV, Denis, 4332 Stein, CH
- (54) **Způsob přípravy intermediátu pesticidně aktivních heterocyklických derivátů se substituenty obsahujícími síru**
(32) 201611041146, 201711010969
(31) 01.12.2016, 28.03.2017
(33) IN, IN
(86) PCT/EP2017/080295
(87) WO 2018/099812
(74) Traplová Hakr Kubát, advokátní a patentová kancelář, Ing. Jan Kubát, patentový zástupce, Přístavní 531/24, Praha 7, Holešovice, 17000
-
- (97) **EP 3552017**
(47) 23.02.2022
(97) 14.06.2018
(51) **C07D 487/04** (2006.01)
A61K 31/407 (2006.01)
A61K 31/4162 (2006.01)
A61K 31/5025 (2006.01)
G01N 33/50 (2006.01)
C12N 9/04 (2006.01)
C07K 14/00 (2006.01)
- (96) 08.12.2017
(96) 17877524.3
(73) Denali Therapeutics Inc., South San Francisco, California 94080, US
(72) ESTRADA, Anthony A., South San Francisco, California 94080, US
FENG, Jianwen A., South San Francisco, California 94080, US
FOX, Brian, South San Francisco, California 94080, US
HU, Cheng, South San Francisco, California 94080, US
OSIPOV, Maksim, South San Francisco, California 94080, US
SWEENEY, Zachary K., South San Francisco, California 94080, US
DE VICENTE FIDALGO, Javier, South San Francisco, California 94080, US
THOTTUMKARA, Arun, South San Francisco, California 94080, US
- (54) **Sloučeniny použitelné jako inhibitory RIPK1**
(32) 201662432412 P, 201762526942 P
(31) 09.12.2016, 29.06.2017
(33) US, US
(86) PCT/US2017/065368
(87) WO 2018/107060
(74) Traplová Hakr Kubát, advokátní a patentová kancelář, Ing. Jan Kubát, patentový zástupce, Přístavní 24, Praha 7, 17000
-
- (97) **EP 3562700**
(47) 09.03.2022
(97) 05.07.2018
(51) **B60K 28/06** (2006.01)
B60K 37/06 (2006.01)
- (96) 20.12.2017
(96) 17829632.3
(73) Volkswagen Aktiengesellschaft, 38440 Wolfsburg, DE
(72) KASSNER, Astrid, 10117 Berlin, DE
CULLMANN, Jaqueline, 38118 Braunschweig, DE
KÖTTER, Nils, 30161 Hannover, DE
- (54) **Uživatelská rozhraní, počítačový programový produkt, posloupnost signálů, dopravní prostředky a způsob zobrazování informací na zobrazovacím zařízení**
(32) 16206960
(31) 27.12.2016
(33) EP
(86) PCT/EP2017/083800
(87) WO 2018/122062
(74) FISCHER IP s.r.o., Na hrobcí 294/5, Praha 2, Nové Město, 12800
-
- (97) **EP 3593420**
(47) 15.12.2021
(97) 18.10.2018
(51) **H01R 43/20** (2006.01)
H01R 43/28 (2006.01)
B25J 11/00 (2006.01)

H02G 1/12 (2006.01)
(96) 09.04.2018
(96) 18717566.6
(73) LEONI Bordnetz-Systeme GmbH, 97318 Kitzingen, DE
(72) DIETLEIN, Fabian, 91413 Neustadt/Aisch, DE
GUNI, Christian, 97318 Kitzingen, DE
HEISLER, Paul, 92224 Amberg, DE
JAECKLEIN, Roland, 97318 Kitzingen, DE
MARTINS, Paulo, 97318 Kitzingen, DE
TAVSEL, Onur, 97082 Würzburg, DE
(54) **Zařízení a způsob automatizované výroby kabelového svazku**
(32) 102017206139
(31) 10.04.2017
(33) DE
(86) PCT/EP2018/059016
(87) WO 2018/189102
(74) Čermák a spol., JUDr. Karel Čermák Ph.D., LL.M., Elišky Peškové
735/15, Praha 5, Smíchov, 15000

(97) **EP 3611432**
(47) 26.01.2022
(97) 19.02.2020
(51) **F23D 11/00** (2006.01)
F23L 5/02 (2006.01)
(96) 12.08.2019
(96) 19191221.1
(73) Eberspächer Climate Control Systems GmbH, 73730 Esslingen, DE
(72) Collmer, Andreas, 73773 Aichwald, DE
Grotstollen, Uwe, 73734 Esslingen, DE
Haefner, Michael, 70469 Stuttgart, DE
Findeis, Thorsten, 73095 Albershausen, DE
(54) **Topné zařízení vozidla**
(32) 102018120030
(31) 17.08.2018
(33) DE
(74) Čermák a spol., JUDr. Karel Čermák Ph.D., LL.M., Elišky Peškové
735/15, Praha 5, Smíchov, 15000

(97) **EP 3623079**
(47) 10.11.2021
(97) 18.03.2020
(51) **B22D 39/00** (2006.01)
C22B 9/16 (2006.01)
F27B 3/04 (2006.01)
F27B 14/14 (2006.01)
(96) 17.09.2018
(96) 18194933.0
(73) StrikoWestofen GmbH, 51643 Gummersbach, DE
(72) JENRICH, Thielo, 51503 Rösrath, DE
(54) **ZAŘÍZENÍ K TEPELNÉMU ZPRACOVÁNÍ TAVENIN Z NEŽELEZNÝCH KOVŮ ZA POUŽITÍ VÝMĚNÍKU TEPLA**
(74) Rott, Růžička & Guttman a spol., Vyskočilova 1566, Praha 4, Michle,
14000

(97) **EP 3628439**
(47) 19.01.2022
(97) 01.04.2020
(51) **B23Q 1/54** (2006.01)
B25J 9/00 (2006.01)
B23Q 1/28 (2006.01)
B23Q 17/22 (2006.01)
(96) 22.10.2018
(96) 18201861.4
(73) Picum MT GmbH, 30419 Hannover, DE
(72) BROUWER, Dominik, 30938 Burgwedel, DE
(54) **Obráběcí stroj**
(32) 102018124113
(31) 28.09.2018
(33) DE
(74) Ing. Vítězslav Žák, patentový zástupce, Ostopovická 472/4, Troubsko,
66441

(97) **EP 3629720**
(47) 19.01.2022
(97) 19.12.2019
(51) **A01K 67/027** (2006.01)

C12N 15/85 (2006.01)
C12N 5/10 (2006.01)
C12N 5/12 (2006.01)
C07K 14/705 (2006.01)
(96) 14.06.2019
(96) 19737613.0
(73) Regeneron Pharmaceuticals, Inc., Tarrytown, NY 10591, US
(72) MURPHY, Andrew J., Tarrytown, New York 10591, US
MACDONALD, Lynn, Tarrytown, New York 10591, US
GÜO, Chunguang, Tarrytown, New York 10591, US
MCWHIRTER, John, Tarrytown, New York 10591, US
VORONINA, Vera, Tarrytown, New York 10591, US
(54) **Nehumánní živočišné schopní DH-DH přeuspořádání v sekvencích kódujících těžký řetězec imunoglobulinu**
(32) 201862685203 P, 201862702206 P, 201962812580 P
(31) 14.06.2018, 23.07.2018, 01.03.2019
(33) US, US, US
(86) PCT/US2019/037285
(87) WO 2019/241692
(74) A. Holas & partner, Patentová a známková kancelář, Ing. Mgr. Hana Holasová, Křížová 105/4, Brno, Staré Brno, 60300

(97) **EP 3636397**
(47) 09.03.2022
(97) 15.04.2020
(51) **B25J 15/00** (2006.01)
B25J 15/06 (2006.01)
B25J 19/00 (2006.01)
(96) 05.09.2019
(96) 19195483.3
(73) Schuler Pressen GmbH, 73033 Göppingen, DE
(72) GEBHARD, Markus, 89554 Böhmekirch, DE
(54) **Způsob provozování přenosového systému a přenosový systém**
(32) 102018125276, 102018129041
(31) 12.10.2018, 19.11.2018
(33) DE, DE
(74) PatentEnter s.r.o., Koliště 1965/13a, Brno, Černá Pole, 60200

(97) **EP 3646310**
(47) 05.01.2022
(97) 14.02.2019
(51) **G09B 23/28** (2006.01)
(96) 06.08.2018
(96) 18753254.4
(73) Endoplay S.r.l., 20136 Milano (MI), IT
(72) Cennamo, Vincenzo, 40126 Bologna, IT
(54) **Periferní ovládací zařízení pro simulaci endoskopických postupů**
(32) 201700091381
(31) 07.08.2017
(33) IT
(86) PCT/IB2018/055893
(87) WO 2019/030640
(74) HARBER IP s.r.o., Dukelských hrdinů 567/52, Praha 7, Holešovice,
17000

(97) **EP 3656191**
(47) 02.03.2022
(97) 07.03.2019
(51) **H05K 5/04** (2006.01)
H05K 7/14 (2006.01)
H05K 5/02 (2006.01)
H05K 7/18 (2006.01)
(96) 25.06.2018
(96) 18739744.3
(73) Siemens Mobility GmbH, 81739 München, DE
(72) TOKMAN, Iossif, 90449 Nürnberg, DE
(54) **E-skříň pro vozidlo a způsob montáže e-skříňe**
(32) 102017215235
(31) 31.08.2017
(33) DE
(86) PCT/EP2018/066895
(87) WO 2019/042620
(74) Čermák a spol., JUDr. Karel Čermák Ph.D., LL.M., Elišky Peškové
735/15, Praha 5, Smíchov, 15000

(97) **EP 3701648**
(47) 23.02.2022
(97) 02.05.2019
(51) **H04J 3/06** (2006.01)
H04J 3/14 (2006.01)
(96) 23.10.2018
(96) 18795407.8
(73) Continental Automotive GmbH, 30165 Hannover, DE
(72) ZINNER, Helge, 81737 München, DE
(54) **Způsob zjištění nesprávné časové značky ethernetové zprávy a řídicí jednotka pro motorové vozidlo**
(32) 102017219209
(31) 26.10.2017
(33) DE
(86) PCT/EP2018/078961
(87) WO 2019/081463
(74) Traplová Hakr Kubát, advokátní a patentová kancelář, Ing. Jan Kubát, patentový zástupce, Přístavní 24, Praha 7, 17000

(97) **EP 3713928**
(47) 12.01.2022
(97) 31.05.2019
(51) **C07D 401/14** (2006.01)
C07D 405/14 (2006.01)
C07D 413/14 (2006.01)
C07D 401/04 (2006.01)
C07D 417/14 (2006.01)
A61P 25/28 (2006.01)
A61P 29/00 (2006.01)
A61P 11/06 (2006.01)
A61K 31/5377 (2006.01)
A61K 31/4709 (2006.01)
(96) 23.11.2018
(96) 18818992.2
(73) Pharvaris Netherlands B.V., 2333 CH Leiden, NL
(72) GIBSON, Christoph, 13189 Berlin, DE
SAUPE, Joern, 14469 Potsdam, DE
AMBROSI, Horst-Dieter, 10319 Berlin, DE
HAUSTEDT, Lars Ole, 14612 Falkensee, DE
(54) **Noví antagonisté bradykininových B2 receptorů**
(32) 17203675
(31) 24.11.2017
(33) EP
(86) PCT/EP2018/082338
(87) WO 2019/101906
(74) Traplová Hakr Kubát, advokátní a patentová kancelář, Ing. Jan Kubát, patentový zástupce, Přístavní 24, Praha 7, 17000

(97) **EP 3726549**
(47) 16.03.2022
(97) 20.06.2019
(51) **H01F 1/057** (2006.01)
H01F 41/02 (2006.01)
C23C 10/02 (2006.01)
C23C 10/30 (2006.01)
C23C 10/60 (2006.01)
(96) 14.11.2018
(96) 18887290.7
(73) Advanced Technology & Materials Co., Ltd., Beijing 100081, CN
(72) ZHOU, Lei, Beijing 100081, CN
LIU, Tao, Beijing 100081, CN
CHENG, Xinghua, Beijing 100081, CN
YU, Xiaojun, Beijing 100081, CN
(54) **Surfovací prkno s tryskovým pohonem**
(32) 201711322584
(31) 12.12.2017
(33) CN
(86) PCT/CN2018/115474
(87) WO 2019/114487
(74) Halaxová & Halaxová TETRAPAT, Mgr. Eva Halaxová, Jinonická 804/80, Praha 5, Košíře, 15800

(97) **EP 3727988**
(47) 26.01.2022
(97) 15.08.2019
(51) **B61D 19/02** (2006.01)

E06B 5/16 (2006.01)
(96) 05.02.2019
(96) 19704573.5
(73) Siemens Mobility GmbH, 81739 München, DE
(72) WIMBERGER, Thomas, 85356 Freising, DE
KAMMERLOHER, Herbert, 82239 Biburg, DE
HENGSTENBERG, Thomas, 82194 Gröbenzell, DE
(54) **Dvěře kolejového vozidla**
(32) 102018201764
(31) 06.02.2018
(33) DE
(86) PCT/EP2019/052691
(87) WO 2019/154771
(74) Čermák a spol., JUDr. Karel Čermák Ph.D., LL.M., Elišky Peškové 735/15, Praha 5, Smíchov, 15000

(97) **EP 3731670**
(47) 02.02.2022
(97) 04.07.2019
(51) **H04W 4/80** (2018.01)
A24F 40/65 (2020.01)
A61M 11/04 (2006.01)
A61M 15/06 (2006.01)
(96) 21.12.2018
(96) 18829409.4
(73) Nicoventures Trading Limited, London WC2R 3LA, GB
(72) MOLONEY, Patrick, London, Greater London WC2R 3LA, GB
KERSEY, Robert, London, Greater London WC2R 3LA, GB
BAKER, Darryl, London, Greater London WC2R 3LA, GB
(54) **Zaznamenávání dat napříč zařízeními**
(32) 201722241
(31) 29.12.2017
(33) GB
(86) PCT/EP2018/086791
(87) WO 2019/129751
(74) Traplová Hakr Kubát, advokátní a patentová kancelář, Ing. Jan Kubát, patentový zástupce, Přístavní 24, Praha 7, 17000

(97) **EP 3765536**
(47) 23.02.2022
(97) 19.09.2019
(51) **C08F 240/00** (2006.01)
C08F 210/14 (2006.01)
C08F 236/04 (2006.01)
C08L 9/00 (2006.01)
C09J 147/00 (2006.01)
C08L 19/00 (2006.01)
C09J 109/00 (2006.01)
C09J 121/00 (2006.01)
C09J 141/00 (2006.01)
(96) 15.03.2019
(96) 19711086.9
(73) FINA TECHNOLOGY Inc., Houston, 77002, TX, US
(72) RICHARDSON, Christine-Joy, King of Prussia PA 19406, US
KRESSMANN, Stéphane, 69360 Communay, FR
HENNING, Steven, Downingtown, PA 19335, US
NELSON, Keith, Exton, PA 19341, US
MINOUX, Delphine, 1400 Nivelles, BE
(54) **Polymerová kompozice a její použití pro výrobu lepidla a výrobek, který jej obsahuje**
(32) 18305300, 19305170
(31) 16.03.2018, 11.02.2019
(33) EP, EP
(86) PCT/EP2019/056558
(87) WO 2019/175394
(74) INPARTNERS GROUP, Ing. Dušan Kendereški, Tuřanka 1519/115a, Brno, Slatina, 62700

(97) **EP 3785733**
(47) 05.01.2022
(97) 03.03.2021
(51) **A61K 45/00** (2006.01)
A61P 25/00 (2006.01)
A61K 31/196 (2006.01)
A61K 31/437 (2006.01)
(96) 06.11.2018

(96) 20195373.4
(73) Stalicia S.A., 1202 Geneva, CH
(72) Durham, Lynn, 1202 Genève, CH
(54) **Farmaceutická kompozice pro léčbu autismu**
(32) 201762582141 P, 17200219, 201862663647 P, 18169952
(31) 06.11.2017, 06.11.2017, 27.04.2018, 27.04.2018
(33) US, EP, US, EP
(74) Rott, Růžička & Guttman a spol., Vyskočilova 1566, Praha 4, Michle, 14000

(97) **EP 3839413**
(47) 16.03.2022
(97) 23.06.2021
(51) **F42B 3/107** (2006.01)
F42B 3/198 (2006.01)
(96) 19.12.2019
(96) 19217780.6
(73) SCHOTT AG, 55122 Mainz, DE
(72) RANFTL, Reinhard, 84076 Pffeffenhausen, DE
PFEIFFER, Thomas, 84036 Kumhausen, DE
NISHIWAKI, Susumu, Koka-shi, Shiga 528-0042, JP
ROUSEK, Ondrej, 56401 Zamberk, CZ
(54) **Průchodka kovem - fixačním materiálem, způsob její výroby a její použití**
(74) Traplová Hakr Kubát, advokátní a patentová kancelář, Ing. Jan Kubát patentový zástupce, Přístavní 24, Praha 7, 17000

(97) **EP 3859830**
(47) 09.03.2022
(97) 04.08.2021
(51) **H01M 4/134** (2010.01)
H05K 1/16 (2006.01)
H01R 43/00 (2006.01)
B01D 57/02 (2006.01)
G01L 1/20 (2006.01)
H01M 4/36 (2006.01)
H01M 4/38 (2006.01)
H01M 4/62 (2006.01)
H01M 4/1395 (2010.01)
H01M 10/0525 (2010.01)
H01M 4/583 (2010.01)
(96) 19.05.2010
(96) 21161119.9
(73) OneD Material, Inc., Palo Alto, CA 94304, US
(72) ZHU, Yimin, Fremont, CA California 94538, US
GOLDMAN, Jay L., Mountain View, CA California 94040, US
HARTLOVE, Jason, Los Altos, CA California 94024, US
HOFLER, Hans Jurgen, Sunnyvale, CA California 94087, US

QIAN, Baixin, Cupertino, CA California 95014, US
SAHI, Vijendra, Menlo Park, CA California 94025, US
STEFAN, Ionel C., Hayward, CA California 94544, US
STUMBO, David P., Belmont, CA California 94002, US
(54) **Nanostrukturované materiály pro bateriové aplikace**
(32) 17966309 P, 22139209 P, 25573209 P
(31) 19.05.2009, 29.06.2009, 28.10.2009
(33) US, US, US
(74) ŽOVICOVÁ & ŽOVIC IP, s.r.o., Záhradnícka 36, Bratislava, 82108

(97) **EP 3859896**
(47) 09.03.2022
(97) 04.08.2021
(51) **H01R 4/48** (2006.01)
H01R 13/187 (2006.01)
H01R 43/16 (2006.01)
(96) 30.01.2020
(96) 20154516.7
(73) Mkem, Spol s.r.o., 064 61 Stará L'ubovna, SK
(72) Wystron, Alexander, 6005 Luzern, AT
(54) **Zdířka pro vložku držáku kontaktů do zásuvky**
(74) Čermák a spol., JUDr. Karel Čermák Ph.D., LL.M., Elišky Peškové 735/15, Praha 5, Smíchov, 15000

(97) **EP 3891138**
(47) 12.01.2022
(97) 19.08.2021
(51) **C07D 401/12** (2006.01)
C07D 401/14 (2006.01)
(96) 12.02.2021
(96) 21707628.0
(73) Philochem AG, 8112 Otelfingen, CH
(72) BIANCOFIORE, Ilaria, 8112 Otelfingen, CH
CAZZAMALLI, Samuele, 8112 Otelfingen, CH
DAKHEL PLAZA, Sheila, 8112 Otelfingen, CH
DONCKELE, Etienne J., 8112 Otelfingen, CH
MILLUL, Jacopo, 8112 Otelfingen, CH
SAMAIN, Florent, 8112 Otelfingen, CH
SCHMIDT, Eleonore, 8112 Otelfingen, CH
(54) **Ligandy fibroblastových aktivačních proteinů pro aplikace cíleného dodávání**
(32) 20157036, 20172953, 20202856
(31) 12.02.2020, 05.05.2020, 20.10.2020
(33) EP, EP, EP
(86) PCT/EP2021/053494
(87) WO 2021/160825
(74) ŽOVICOVÁ & ŽOVIC IP, s.r.o., Záhradnícka 36, Bratislava, 82108

Zveřejněné opravené překlady evropských patentových spisů

U následujících udělených evropských patentů s účinky pro Českou republiku byl majitelem předložen opravený překlad patentového spisu do českého jazyka (§35d odst. 2 zákona č. 527/1990 Sb., v platném znění).

Datem zveřejnění opraveného překladu evropského patentového spisu je datum publikace tohoto Věstníku.

(97) EP 3326649

Zveřejněné překlady pozměněného nebo omezeného znění evropských patentových spisů

U následujících udělených evropských patentů s účinky pro Českou republiku byl majitelem předložen český překlad pozměněného nebo omezeného znění evropského patentového spisu (§35f odst. 3 zákona č. 527/1990 Sb., v platném znění).

Datem zveřejnění překladu pozměněného nebo omezeného znění evropského patentového spisu je datum publikace tohoto Věstníku.

(97) EP 1687084

(97) EP 1902029

(97) EP 3100633

Evropské patenty zachované v pozměněném nebo omezeném znění

V této části jsou uvedeny evropské patenty s účinky pro Českou republiku, které byly Evropským úřadem podle článku 102 Úmluvy o udělování evropských patentů zachovány v omezeném znění podle čl. 105a - 105c EPC 2000, nebo v pozměněném znění (§ 35f zákona č. 527/1990 Sb., v platném znění).

(97)	Datum oznámení o zachování patentu
EP 1872054	13.04.2022

Evropské patenty zrušené Evropským patentovým úřadem

Následující evropské patenty udělené Evropským patentovým úřadem s účinky pro Českou republiku byly zrušeny Evropským patentovým úřadem podle článku 102 Úmluvy o udělování evropských patentů (§ 35f odst 2 zákona č. 527/1990 Sb., v platném znění).

(97) EP 2147583	(97) EP 2427527	(97) EP 2568988	(97) EP 3253422
(97) EP 2325199	(97) EP 2460817	(97) EP 3080175	(97) EP 3478527

MM4A

Zánik evropských patentů nezaplacením poplatků za udržování platnosti patentu

Následující evropské patenty udělené Evropským patentovým úřadem s účinky pro Českou republiku zanikly pro nezaplacení poplatků za udržování platnosti patentu (§ 22 písm. b) zákona č. 527/1990 Sb., v platném znění).

(97) EP 1331129	(97) EP 1928457	(97) EP 2433676	(97) EP 2906876
(97) EP 1413677	(97) EP 1929389	(97) EP 2439679	(97) EP 2907321
(97) EP 1413833	(97) EP 1929628	(97) EP 2439900	(97) EP 2914503
(97) EP 1431284	(97) EP 1931250	(97) EP 2483071	(97) EP 2920156
(97) EP 1434919	(97) EP 1937262	(97) EP 2484217	(97) EP 2925938
(97) EP 1438065	(97) EP 1937748	(97) EP 2485751	(97) EP 2985032
(97) EP 1440204	(97) EP 1938154	(97) EP 2485792	(97) EP 3000544
(97) EP 1445258	(97) EP 1944161	(97) EP 2485884	(97) EP 3001044
(97) EP 1518726	(97) EP 1945622	(97) EP 2486168	(97) EP 3002529
(97) EP 1518728	(97) EP 1948545	(97) EP 2490532	(97) EP 3006907
(97) EP 1522312	(97) EP 1954798	(97) EP 2509974	(97) EP 3012392
(97) EP 1522746	(97) EP 2030216	(97) EP 2531323	(97) EP 3040458
(97) EP 1522775	(97) EP 2045763	(97) EP 2572813	(97) EP 3052817
(97) EP 1543395	(97) EP 2064579	(97) EP 2581697	(97) EP 3053916
(97) EP 1546088	(97) EP 2066656	(97) EP 2581699	(97) EP 3055436
(97) EP 1551556	(97) EP 2076617	(97) EP 2596783	(97) EP 3055930
(97) EP 1551895	(97) EP 2076893	(97) EP 2607785	(97) EP 3058182
(97) EP 1553984	(97) EP 2078313	(97) EP 2619581	(97) EP 3069728
(97) EP 1556266	(97) EP 2082072	(97) EP 2621653	(97) EP 3111952
(97) EP 1581018	(97) EP 2094484	(97) EP 2622180	(97) EP 3120869
(97) EP 1670433	(97) EP 2157192	(97) EP 2623526	(97) EP 3124043
(97) EP 1673065	(97) EP 2172093	(97) EP 2624696	(97) EP 3132801
(97) EP 1673183	(97) EP 2172186	(97) EP 2624977	(97) EP 3150531
(97) EP 1673847	(97) EP 2172211	(97) EP 2625261	(97) EP 3153183
(97) EP 1675938	(97) EP 2189343	(97) EP 2625691	(97) EP 3153315
(97) EP 1706887	(97) EP 2193026	(97) EP 2627190	(97) EP 3153618
(97) EP 1780345	(97) EP 2193285	(97) EP 2643897	(97) EP 3164314
(97) EP 1796517	(97) EP 2194985	(97) EP 2740691	(97) EP 3183426
(97) EP 1797697	(97) EP 2195172	(97) EP 2753527	(97) EP 3183434
(97) EP 1797720	(97) EP 2197481	(97) EP 2758201	(97) EP 3199184
(97) EP 1797722	(97) EP 2201054	(97) EP 2760566	(97) EP 3200762
(97) EP 1800484	(97) EP 2207429	(97) EP 2760605	(97) EP 3201162
(97) EP 1807228	(97) EP 2207708	(97) EP 2762466	(97) EP 3201234
(97) EP 1809127	(97) EP 2214666	(97) EP 2763883	(97) EP 3201437
(97) EP 1812058	(97) EP 2217815	(97) EP 2763939	(97) EP 3204763
(97) EP 1812520	(97) EP 2236256	(97) EP 2764016	(97) EP 3204764
(97) EP 1815197	(97) EP 2259118	(97) EP 2766774	(97) EP 3205040
(97) EP 1817145	(97) EP 2327077	(97) EP 2776600	(97) EP 3216587
(97) EP 1908345	(97) EP 2329080	(97) EP 2791396	(97) EP 3300614
(97) EP 1912007	(97) EP 2331118	(97) EP 2832352	(97) EP 3300648
(97) EP 1912008	(97) EP 2334705	(97) EP 2853442	(97) EP 3305101
(97) EP 1912309	(97) EP 2336402	(97) EP 2854150	(97) EP 3305769
(97) EP 1912310	(97) EP 2342074	(97) EP 2857126	(97) EP 3309938
(97) EP 1912314	(97) EP 2349146	(97) EP 2857198	(97) EP 3328767
(97) EP 1912661	(97) EP 2349228	(97) EP 2857229	(97) EP 3341423
(97) EP 1913979	(97) EP 2373767	(97) EP 2857493	(97) EP 3341424
(97) EP 1918588	(97) EP 2420497	(97) EP 2900230	(97) EP 3356391
(97) EP 1924125	(97) EP 2420498	(97) EP 2900708	(97) EP 3356616
(97) EP 1927668	(97) EP 2428513	(97) EP 2906233	(97) EP 3359007

(97) EP 3359399

(97) EP 3362284

(97) EP 3461675

(97) EP 3519630

PD4A

Převod práv a ostatní změny majitelů evropských patentů

(97) **EP 1528154**

(73) Aliaxis Research & Technology, 78990 Élancourt, FR

(97) **EP 1902029**

(73) Wyeth LLC, New York, 10017-5755, NY, US

(97) **EP 2212404**

(73) Clariant International Ltd, 4132 Muttenz, CH

(97) **EP 2528477**

(73) Kusch + Co. GmbH, 59969 Hallenberg, DE

(97) **EP 2969172**

(73) Clariant International Ltd, 4132 Muttenz, CH

(97) **EP 3026116**

(73) Clariant Produkte (Deutschland) GmbH, 65929 Frankfurt am Main, DE

(97) **EP 3245014**

(73) Clariant Produkte (Deutschland) GmbH, 65929 Frankfurt am Main, DE

(97) **EP 3284459**

(73) OncoZenge AB, 5 tr Bromma, SE

(97) **EP 3290494**

(73) Clariant Produkte (Deutschland) GmbH, 65929 Frankfurt am Main, DE

(97) **EP 3347480**

(73) Clariant Produkte (Deutschland) GmbH, 65929 Frankfurt am Main, DE

(97) **EP 3540331**

(73) Innargi A/S, 2800 Kongens Lyngby, DK

(97) **EP 3646310**

(73) Endoplay S.r.l., 20136 Milano (MI), IT

FG1K

Zapsané užité vzory - přehled podle čísel zápisu

V období uzávěrky tohoto čísla Věstníku zapsal Úřad průmyslového vlastnictví tyto užité vzory.

(11)	(51)		(11)	(51)		(11)	(51)	
35939	B 63 H 1/36	(2006.01)	35947	B 64 D 9/00	(2006.01)	35955	B 01 J 20/02	(2006.01)
35940	A 23 K 50/75	(2016.01)	35948	B 65 H 75/34	(2006.01)	35956	E 05 B 19/02	(2006.01)
35941	B 60 S 1/62	(2006.01)	35949	G 03 B 7/00	(2021.01)	35957	H 01 R 4/66	(2006.01)
35942	H 05 K 3/36	(2006.01)	35950	G 01 J 5/02	(2022.01)	35958	F 22 B 1/30	(2006.01)
35943	B 65 D 1/02	(2006.01)	35951	B 65 D 41/04	(2006.01)	35959	B 64 C 3/36	(2006.01)
35944	F 42 B 33/10	(2006.01)	35952	C 12 G 3/04	(2019.01)	35960	A 45 C 13/10	(2006.01)
35945	E 06 C 7/42	(2006.01)	35953	B 01 J 23/22	(2006.01)			
35946	G 08 G 1/056	(2006.01)	35954	B 65 G 1/10	(2006.01)			

FG1K

Zapsané užité vzory - řazené podle MPT

(51)	A23K 50/75	(2016.01)	(54)	Vanad-wolframový katalyzátor na bázi oxidu titaničitého pro hydrodeoxygenaci a hydrokrakování přírodních olejů a lipidů	
	A23K 20/174	(2016.01)	(51)	B60S 1/62	(2006.01)
	A23L 15/00	(2016.01)	(11)	35941	
	A23L 33/155	(2016.01)	(21)	2018-35620	
	A61K 31/593	(2006.01)	(22)	15.11.2018	
(11)	35940		(47)	19.04.2022	
(21)	2018-35607		(73)	Husár Štefan doc. Ing., Ph.D., Martin, SK	
(22)	13.11.2018			Petrů Jaroslav, Ústí nad Labem, Klíše, CZ	
(47)	19.04.2022			Podlesný Václav JUDr., Ústí nad Labem, Severní Terasa, CZ	
(73)	AG MAIWALD a.s., Benátky, CZ			Tokár Andrej, Ústí nad Labem, Ústí nad Labem-centrum, CZ	
(72)	Maiwald Arnošt, Čistá, CZ		(72)	Husár Štefan doc. Ing., Ph.D., Martin, SK	
(54)	Krmná dávka pro nosnice			Petrů Jaroslav, Ústí nad Labem, Klíše, CZ	
(74)	Ing. Václav Kratochvíl, Husníkova 2086/22, Praha 5, Stodůlky, 15800			Podlesný Václav JUDr., Ústí nad Labem, Severní Terasa, CZ	
(51)	A45C 13/10	(2006.01)		Tokár Andrej, Ústí nad Labem, Ústí nad Labem-centrum, CZ	
(11)	35960		(54)	Zařízení pro očištění obuvi zabudované v automobilu	
(21)	2022-39751		(74)	Mgr. Ing. Stanislav Babický Ph.D., Budovatelů 2407, Most, 43401	
(22)	23.03.2022		(51)	B63H 1/36	(2006.01)
(47)	19.04.2022		(11)	35939	
(73)	Palica Martin Ing., Frýdek-Místek, Frýdek, CZ		(21)	2021-38522	
(72)	Palica Martin Ing., Frýdek-Místek, Frýdek, CZ		(22)	05.02.2021	
(54)	Magnetické zapínání		(47)	13.04.2022	
(74)	JUDr. Helmut Prchala, Rekreační 200/27, Hlučín - Bobrovníky, 74801		(73)	Yevseichyk Artur, Ostrava, Moravská Ostrava, CZ	
(51)	B01J 20/02	(2006.01)		Jevsejčik Igor, Ostrava, Moravská Ostrava, CZ	
	B01D 59/26	(2006.01)	(54)	Zrychlující stabilizátor pro pravidla poháněná asynchronním pádlováním	
(11)	35955		(51)	B64C 3/36	(2006.01)
(21)	2022-39704		(11)	35959	
(22)	25.02.2022		(21)	2022-39726	
(47)	19.04.2022		(22)	11.03.2022	
(73)	České vysoké učení technické v Praze, Praha 6, Dejvice, CZ		(47)	19.04.2022	
(72)	Ondrák Lukáš Ing., Oponěšice, CZ		(73)	Výzkumný a zkušební letecký ústav, a.s., Praha 9, Letňany, CZ	
	Fialová Kateřina Ing., Blovice, CZ		(72)	Pátek Zdeněk doc. Ing., CSc., Roztoky, CZ	
	Vlk Martin RNDr., Ph.D., 90846 Unín, SK			Kulhánek Robert Ing., Ph.D., Praha 9, Libeň, CZ	
	Sakmár Michal Ing., 05304 Spišské Podhradie, SK			Golda Miroslav Ing., Býchory, CZ	
	Kozempel Ján doc. RNDr., Ph.D., Uherský Brod, CZ		(54)	Konstrukce křídla letadla pro snížení aerodynamického odporu	
(54)	Sorbent, zařízení a sada pro separaci 213Bi ze směsi 225Ac a produktů jeho radioaktivní přeměny		(51)	B64D 9/00	(2006.01)
(74)	HARBER IP s.r.o., Dukelských hrdinů 567/52, Praha 7, Holešovice, 17000			B64F 1/32	(2006.01)
(51)	B01J 23/22	(2006.01)	(11)	35947	
	B01J 23/30	(2006.01)	(21)	2021-39082	
(11)	35953		(22)	12.08.2021	
(21)	2022-39624		(47)	19.04.2022	
(22)	31.01.2022		(73)	MODELÁRNA LIAZ spol. s r.o., Liberec, Liberec XXV-Vesec, CZ	
(47)	19.04.2022		(72)	Pražma Vojtěch doc. Ing., CSc., Liberec, Liberec I-Staré Město, CZ	
(73)	ORLEN UniCRE a.s., Ústí nad Labem, Ústí nad Labem-centrum, CZ			Horáček Libor Ing., Liberec, Liberec XXX-Vratislavice nad Nisou, CZ	
(72)	Babor Martin Ing., Ph.D., Praha 8, Bohnice, CZ		(54)	Konstrukce pro uchycení transportního kontejneru	
	Tišler Zdeněk Ing., Ph.D., Měděnc, CZ		(74)	RETROPATENT s.r.o., Dobiášova 1246/29, Liberec, Liberec VI-Rochlice, 46006	
	Hidalgo Herrador José Miguel Dr., Bítovany, CZ				
	Skálová Radka, Chomutov, CZ				

- (51) **B65D 1/02** (2006.01)
B65D 23/00 (2006.01)
B65D 83/76 (2006.01)
A47J 47/01 (2006.01)
A47L 1/15 (2006.01)
A47L 17/08 (2006.01)
- (11) 35943
(21) **2020-37936**
(22) 20.09.2018
(47) 19.04.2022
(73) TOVARYSTVO Z OBMEZHENIOU VIDPOVIDALNISTIU "BERKANA 7", 210 07 Vinnytsia, UA
- (72) Bilonozhko Andrii Oleksandrovych, s. Luka-Meleshkivska, Vinnytskyi raion, Vinnytska oblast, 23234, UA
- (54) **Nádoba na chemické produkty pro domácnost**
(74) artpatent, advokátní kancelář s.r.o., Mgr. Tomáš Bejček advokát, Dukelských hrdinů 976/12, Praha 7, Holešovice, 17000
-
- (51) **B65D 41/04** (2006.01)
B65D 41/56 (2006.01)
- (11) 35951
(21) **2022-39586**
(22) 18.01.2022
(47) 19.04.2022
(73) Consumer Brands International s.r.o., Teplice, Řetenice, CZ
(72) Hedvičáková Martina Ing., Ph.D., MBA, Chlumeck nad Cidlinou, CZ
Hedvičák Zdeněk Ing., Chlumeck nad Cidlinou, Chlumeck nad Cidlinou I, CZ
- (54) **Dvoukomorový obal**
(74) Čermák a spol., JUDr. Karel Čermák Ph.D., LL.M., Elišky Peškové 735/15, Praha 5, Smíchov, 15000
-
- (51) **B65G 1/10** (2006.01)
- (11) 35954
(21) **2022-39638**
(22) 03.02.2022
(47) 19.04.2022
(73) KEYPACK s.r.o., Plzeň, CZ
(72) Hanák Martin, Kralovice, CZ
Bejvl Radek, Kamenný Újezd, CZ
- (54) **Regálový zásobník s pohonem**
(74) POLÁČEK a kol., Patentová a známková kancelář, Ing. Josef Dvořák Ph.D., patentový zástupce, Dominikánská 287/6, Plzeň, Vnitřní Město, 30100
-
- (51) **B65H 75/34** (2006.01)
B65H 75/36 (2006.01)
B65H 75/44 (2006.01)
- (11) 35948
(21) **2021-39134**
(22) 01.09.2021
(47) 19.04.2022
(73) Výzkumný ústav zemědělské techniky, v. v. i., Praha 6, Ruzyně, CZ
(72) Vejchar Daniel Ing., Praha 7, Bubeneč, CZ
Velebil Jan Ing., Praha 6, Vokovice, CZ
Procházka Jan Ing., Praha 6, Vokovice, CZ
Mayer Václav Ing., CSc., Praha 6, Řepy, CZ
Pražan Radek Ing., Ph.D., Předboj, CZ
Bradna Jiří Ing., Ph.D., Praha 6, CZ
Pastorková Libuše, Praha 6, CZ
- (54) **Cívka pro manipulaci se závlahovou hadicí**
(74) Ing. Libor Šimek, patentový zástupce, Vinohradská 194, Praha 3 - Vinohrady, 13000
-
- (51) **C12G 3/04** (2019.01)
C12G 3/06 (2006.01)
A23L 27/10 (2016.01)
- (11) 35952
(21) **2022-39591**
(22) 20.01.2022
(47) 19.04.2022
(73) MADAMI s.r.o., Dašice, CZ
(72) Erben Vladimír, Starý Mateřov, CZ
(54) **Směs pro přípravu punčového nápoje**
(74) Jan Brykner, patentový zástupce, Resslerova 741/25, Hradec Králové, 50002

- (51) **E05B 19/02** (2006.01)
E05B 27/04 (2006.01)
- (11) 35956
(21) **2022-39708**
(22) 28.02.2022
(47) 19.04.2022
(73) ASSA ABLOY Opening Solutions CZ s.r.o., Rychnov nad Kněžnou, CZ
(72) Dvořák Tomáš Ing., Rychnov nad Kněžnou, CZ
(54) **Plochý klíč**
(74) KOREJZOVA LEGAL v.o.s., JUDr. Petra Sauvage de Brantes, Korunní 810/104, Praha 10, Vinohrady, 10100
-
- (51) **E06C 7/42** (2006.01)
- (11) 35945
(21) **2021-38505**
(22) 01.02.2021
(47) 19.04.2022
(73) ALVE spol. s r.o., Veřovice, CZ
(72) Kremel Mojmir, Nový Jičín, Loučka, CZ
(54) **Patka pro zakončení bočnice výstupného ramene oboustranně výstupného stupadlového žebříku**
(74) HM PARTNERS s.r.o., Štefánikova 1163/12, Kopřivnice, 74221
-
- (51) **F22B 1/30** (2006.01)
- (11) 35958
(21) **2022-39722**
(22) 08.03.2022
(47) 19.04.2022
(73) Auxilien Investment s.r.o., Klášterec nad Ohří, CZ
(72) Gabriel Jaroslav Ing., Klášterec nad Ohří, CZ
(54) **Vzduchový elektrokotel pro regulaci přenosové soustavy**
-
- (51) **F42B 33/10** (2006.01)
F42B 5/26 (2006.01)
B21D 24/04 (2006.01)
B21K 21/04 (2006.01)
- (11) 35944
(21) **2020-38084**
(22) 09.10.2020
(47) 19.04.2022
(32) 11.10.2019
(31) PUV 50083-2019
(33) SK
(73) EIBEN s.r.o., Zvolen, SK
(72) Eiben Eugen Ing., Zvolen, SK
Eiben Gabriel Ing., Banská Bystrica, SK
Petrovič Ján Ing., Ph.D., Baďin, SK
- (54) **Recyklovaná nábojnice a lisovací zařízení pro recyklaci nábojnice**
(74) Ing. Róbert Porubčan, Puškinova 19, Ivanka pri Dunaji, 900 28
-
- (51) **G01J 5/02** (2022.01)
G01K 1/08 (2021.01)
G01K 1/20 (2006.01)
G01K 13/00 (2021.01)
- (11) 35950
(21) **2021-39328**
(22) 01.11.2021
(47) 19.04.2022
(73) Západočeská univerzita v Plzni, Plzeň, Jižní Předměstí, CZ
(72) Honner Milan prof. Ing., Ph.D., Plzeň, Severní Předměstí, CZ
Muzika Lukáš Ing., Plzeň, Východní Předměstí, CZ
Skála Jiří Ing., Ph.D., Líně, CZ
- (54) **Kryt pracovního prostoru laserového termografického systému**
(74) Čermák a spol., JUDr. Karel Čermák Ph.D., LL.M., advokát, Elišky Peškové 735/15, Praha 5, Smíchov, 15000
-
- (51) **G03B 7/00** (2021.01)
G12B 13/00 (2006.01)
G01J 5/02 (2022.01)
- (11) 35949
(21) **2021-39327**
(22) 01.11.2021
(47) 19.04.2022
(73) Západočeská univerzita v Plzni, Plzeň, Jižní Předměstí, CZ
(72) Honner Milan prof. Ing., Ph.D., Plzeň, Severní Předměstí, CZ

Lang Vladislav Ing., Ph.D., Plzeň, CZ
Švantner Michal Ing., Ph.D., Líně, CZ
Šroub Jan Ing., Ph.D., Plzeň, CZ
Kohlschütter Tomáš Ing., Ph.D., Teplice, CZ
Klepáček Jan Ing., Ph.D., Líně, CZ
(54) **Zařízení pro termografické měření teploty**
(74) Čermák a spol., JUDr. Karel Čermák Ph.D., LL.M., advokát, Elišky
Peškové 735/15, Praha 5, Smíchov, 15000

(51) **G08G 1/056** (2006.01)
E01F 11/00 (2006.01)
E01F 15/00 (2006.01)

(11) 35946
(21) **2021-38900**
(22) 11.06.2021
(47) 19.04.2022
(73) Dvořák Václav Ing., MBA, Chýně, CZ
(72) Dvořák Václav Ing., MBA, Chýně, CZ
(54) **Zařízení pro snížení rizika vjezdu vozidla do protisměru**

(51) **H01R 4/66** (2006.01)
H02H 9/08 (2006.01)

E01F 13/02 (2006.01)
E01F 13/00 (2006.01)

(11) 35957
(21) **2022-39709**
(22) 28.02.2022
(47) 19.04.2022
(73) UCP Praha s.r.o., Praha 3, Žižkov, CZ
(72) Ženíšek Petr, Praha 3, Vinohrady, CZ
(54) **Bezpečnostní zábradlí**
(74) KOREJZOVA LEGAL v.o.s., JUDr. Petra Sauvage de Brantes, Korunní
810/104, Praha 10, Vinohrady, 10100

(51) **H05K 3/36** (2006.01)
H05K 3/22 (2006.01)

(11) 35942
(21) **2020-37265**
(22) 21.02.2020
(47) 19.04.2022
(73) Macháček Zdeněk Ing., Ph.D., Ostrava, Stará Bělá, CZ
(72) Macháček Zdeněk Ing., Ph.D., Ostrava, Stará Bělá, CZ
(54) **Odnímatelné elektricko-magnetické propojení desek plošných spojů**

Seznam majitelů zapsaných užitéch vzorů

(73)	(11)	(51)	(73)	(11)	(51)
AG MAIWALD a.s., Benátky, CZ	35940	A 23 K 50/75	Výzkumný a zkušební letecký ústav, a.s., Praha 9, Letňany, CZ	35959	B 64 C 3/36 (2006.01)
ALVE spol. s r.o., Veřovice, CZ	35945	E 06 C 7/42 (2006.01)	Výzkumný ústav zemědělské techniky, v. v. i., Praha 6, Ruzyně, CZ	35948	B 65 H 75/34 (2006.01)
ASSA ABLOY Opening Solutions CZ s.r.o., Rychnov nad Kněžnou, CZ	35956	E 05 B 19/02 (2006.01)	Západočeská univerzita v Plzni, Plzeň, Jižní Předměstí, CZ	35949	G 03 B 7/00 (2021.01)
Auxilien Investment s.r.o., Klášterec nad Ohří, CZ	35958	F 22 B 1/30 (2006.01)	Západočeská univerzita v Plzni, Plzeň, Jižní Předměstí, CZ	35950	G 01 J 5/02 (2022.01)
Consumer Brands International s.r.o., Teplice, Retenice, CZ	35951	B 65 D 41/04 (2006.01)	Dvořák Václav Ing., MBA, Chýně, CZ	35946	G 08 G 1/056 (2006.01)
České vysoké učení technické v Praze, Praha 6, Dejvice, CZ	35955	B 01 J 20/02 (2006.01)	Husár Štefan doc. Ing., Ph.D., Martin, SK	35941	B 60 S 1/62 (2006.01)
EIBEN s.r.o., Zvolen, SK	35944	F 42 B 33/10 (2006.01)	Jevsejčik Igor, Ostrava, Moravská Ostrava, CZ	35939	B 63 H 1/36 (2006.01)
KEYPACK s.r.o., Plzeň, CZ	35954	B 65 G 1/10 (2006.01)	Macháček Zdeněk Ing., Ph.D., Ostrava, Stará Bělá, CZ	35942	H 05 K 3/36 (2006.01)
MADAMI s.r.o., Dašice, CZ	35952	C 12 G 3/04 (2019.01)	Palica Martin Ing., Frýdek-Místek, Frýdek, CZ	35960	A 45 C 13/10 (2006.01)
MODELÁRNA LIAZ spol. s r.o., Liberec, Liberec XXV-Vesec, CZ	35947	B 64 D 9/00 (2006.01)	Petrů Jaroslav, Ústí nad Labem, Klíše, CZ	35941	B 60 S 1/62 (2006.01)
ORLEN UniCRE a.s., Ústí nad Labem, Ústí nad Labem-centrum, CZ	35953	B 01 J 23/22 (2006.01)	Podlesný Václav JUDr., Ústí nad Labem, Severní Terasa, CZ	35941	B 60 S 1/62 (2006.01)
TOVARYSTVO Z OBMEZHENOIU VIDPOVIDALNISTIU "BERKANA 7", 210 07 Vinnytsia, UA	35943	B 65 D 1/02 (2006.01)	Tokár Andrej, Ústí nad Labem, Ústí nad Labem-centrum, CZ	35941	B 60 S 1/62 (2006.01)
UCP Praha s.r.o., Praha 3, Žižkov, CZ	35957	H 01 R 4/66 (2006.01)	Yevseichyk Artur, Ostrava, Moravská Ostrava, CZ	35939	B 63 H 1/36 (2006.01)

FG4Q

Zapsané průmyslové vzory - přehled podle čísel zápisu

V období uzávěrky tohoto čísla Věstníku zapsal Úřad průmyslového vlastnictví tyto průmyslové vzory:

(11) (51)
37965 03-01

FG4Q

Zapsané průmyslové vzory - přehled podle tříd

- (51) **03-01**
(11) 37965
(21) 2021-42033
(22) 30.11.2021
(15) 14.04.2022
(54) **Kabelka**
(28) 3
(73) CHANEL (Société par Actions Simplifiée), 92200 Neuilly sur Seine, FR
(72) Nitsch Marianna, Global Gen. Couns., 92200 Neuilly-sur-Seine, FR
(74) Traplová Hladr Kubát, advokátní a patentová kancelář, Mgr. Jana Šuranová
Traplová, advokátka, Přístavní 531/24, Praha 7, Holešovice, 17000



1.1



1.2



1.3



1.4



1.5



2.1



1.6



2.2

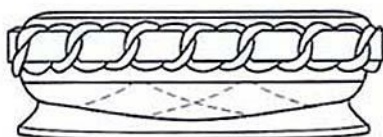

1.7



2.3



2.4



2.5

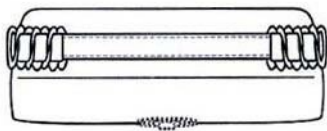

2.6

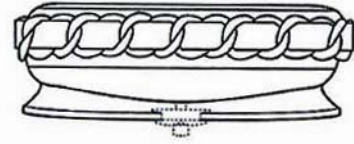

2.7



3.1



3.2



3.3



3.6



3.4

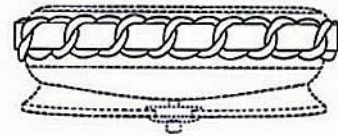

3.7



3.5

Seznam vlastníků zapsaných průmyslových vzorů

(73)	(11)	(51)
CHANEL (Société par Actions Simplifiée), 92200 Neuilly sur Seine, FR	37965	03-01

Dodatková ochranná osvědčení pro léčiva a pro přípravky na ochranu rostlin

Podání žádosti o udělení osvědčení

- (22) 18.03.2022
 - (21) SPC/CZ2022/787
 - (71) Alkermes Pharma Ireland Limited, Dublin 4, IE
 - (68) 2970101
 - (54) **Pro léčiva fumarátů a jejich použití při léčbě různých nemocí**
 - (92) EU/1/21/1585, 20.09.2021
 - (93) EU/1/21/1585, 20.09.2021, CH
 - (95) **Vumerity - diroximel fumarát, léčivý přípravek**
-

Podání žádosti o prodloužení doby platnosti

- (22) 20.05.2011
 - (21) SPC/CZ2011/192
 - (73) ASTRAZENECA AB, Södertälje, SE
 - (68) 295234
 - (54) **Triazolo[4,5-d]pyrimidinové deriváty**
 - (92) EU/1/10/655/001 až EU/1/10/655/006, 03.12.2010
 - (93) EU/1/10/665/001 až EU/1/10/665/006, 03.12.2010, EU
 - (95) **Brilique - tikagrelor, léčivý přípravek**
Léčivo pro pediatrické použití
-

Zánik dodatkového osvědčení na patent

- (11) 291701/159

Úřední rozhodnutí a oznámení

MK4A, MK4F

Zánik patentů a autorských osvědčení uplynutím doby platnosti

(11)	(21)	Int.Cl/(51)	(11)	(21)	Int.Cl/(51)
291701	1997-1175	8/C07D 209/10	304333	2003-2689	8/A61F 2/38
296637	2002-1341	8/B61F 3/16	305162	2004-1122	8/C07D 401/04
297762	2003-2755	8/C22C 38/44	305273	2003-2685	8/A61K 31/20
299406	2003-2862	8/F16G 13/16	305511	2003-3243	8/B41J 2/01
300489	2003-2710	8/A61K 31/575	309042	2008-296	8/C07J 41/00
300991	2003-3170	8/H01J 37/28	309178	2018-211	8/A61K 31/436
301374	2003-3311	8/F24F 3/08	309209	2010-307	8/A61K 31/165
304332	2003-2688	8/A61F 2/38			

MK1K

Zániky užitečných vzorů uplynutím doby platnosti

(11)	(21)	(51)	(11)	(21)	(51)
23957	2012-25917	E03F 5/02	27813	2014-30078	F25B 35/02
23992	2012-25912	C22B 7/04	28380	2014-30053	E06B 7/16
24057	2012-25922	E04B 2/58	31171	2017-34166	G02B 27/18
24144	2012-25907	G09F 13/00	31191	2017-34165	A61G 7/057
24661	2012-25933	F28G 1/00	31193	2017-34171	C07D 215/40
25882	2013-28208	B64D 17/80	31194	2017-34172	G01N 21/62
26647	2012-25929	A23G 1/32	31244	2017-34164	A47J 47/00
27576	2014-30036	G01N 1/04	31385	2017-34163	F24F 1/02
27661	2014-30039	H01Q 17/00	31424	2017-34169	A61F 5/01

MK4Q

Zániky práva ze zapsaných průmyslových vzorů uplynutím doby ochrany

(11)	(21)	Int.Cl/(51)	(11)	(21)	Int.Cl/(51)
27733	1997-30053	6/23-02	35909	2011-38813	10/03-01
35304	2011-38814	9/11-02			

ND1K

První prodloužení doby platnosti užitečných vzorů

- (51) *A01G 20/20* (2018.01)
 (11) 31945
 (21) 2018-34747
 (22) 06.03.2018
 (73) ACRE, spol.s.r.o., Praha 8, Libeň, CZ
 Saint-Gobain Construction Products CZ a.s., Praha 8, Libeň, CZ
 (54) Vegetační vrstva na bázi minerální plsti pro ozelenění kolejového svršku

ND4Q

První obnovy doby ochrany průmyslových vzorů

- (51) 12-16
 (11) 37276
 (21) 2017-40931
 (22) 24.04.2017
 (54) Nárazník vozidla s mřížkou pro vstup vzduchu

ND4Q

Druhé obnovy doby ochrany průmyslových vzorů

(51) 01-04
(11) 35748
(21) 2012-39020
(22) 16.04.2012
(54) Obal na uzeniny

(51) 12-16
(11) 35801
(21) 2012-39031
(22) 20.04.2012
(54) Nákladní automobil s kabinou, její interiér a části pro ně

(51) 12-16
(11) 35913
(21) 2012-39032
(22) 20.04.2012
(54) Blatníky pro vozidla

(51) 26-06
(11) 35942
(21) 2012-39033
(22) 20.04.2012
(54) Přední světlometry a mlhová světla

Zamítnuté a částečně zamítnuté přihlášky ochranných známek před zveřejněním

Kapitola obsahuje údaje o rozhodnutích o přihláškách ochranných známek, u kterých byly na základě provedeného věcného průzkumu shledány Úřadem důvody pro zamítnutí přihlášky ochranné známky podle ustanovení § 4 nebo 6 zákona č. 441/2003 Sb. Na základě toho Úřad vydal rozhodnutí o zamítnutí přihlášky podle ustanovení § 22 zákona č. 441/2003 Sb., a to pro celý seznam výrobků a služeb nebo pro jeho část. Údaje o výsledku rozhodnutí (zamítnutí přihlášky, částečné zamítnutí přihlášky) jsou uvedeny jako datum právní moci rozhodnutí/výsledek rozhodnutí.

(210) **O-566424**

(540)

ProfiPlán

(592) Slovní

16.04.2022/NABYTÍ P.M. - ČÁSTEČNÉ ZAMÍTNUTÍ PŘIHLÁŠKY

(210) **O-573460**

(540)



(593) Obrazová

15.04.2022/NABYTÍ P.M. - ZAMÍTNUTÍ PŘIHLÁŠKY

(210) **O-573882**

(540)

**Prague Advanced Technology and
Research Innovation Center**

(592) Slovní

16.04.2022/NABYTÍ P.M. - ZAMÍTNUTÍ PŘIHLÁŠKY

Přehled zveřejněných přihlášek ochranných známek

Přihlášky ochranných známek, které byly na základě výsledků formálního a věcného průzkumu provedeného Úřadem shledány schopné zápisu do rejstříku ochranných známek, jsou obsaženy v této kapitole. Důležitou právní skutečností je, že zveřejněním přihlášky ochranné známky v této kapitole Věstníku (§ 23 zákona č. 441/2003 Sb.) začíná běžet zákonná tříměsíční lhůta pro podání námitek podle ustanovení § 25 zákona č. 441/2003 Sb.

Číselný přehled (210)											
O-563066	O-566424	O-573486	O-574689	O-574830	O-575627	O-575753	O-576285	O-576286	O-576426	O-576427	O-576446
O-576447	O-576563	O-576806	O-576903	O-577014	O-577037	O-577043	O-577044	O-577052	O-577064	O-577235	O-577287
O-577394	O-577452	O-577481	O-577485	O-577508	O-577519	O-577520	O-577522	O-577531	O-577540	O-577544	O-577567
O-577604	O-577667	O-577764	O-577773	O-577775	O-577791	O-577804	O-577826	O-577875	O-577945	O-577946	O-577951
O-577952	O-578001	O-578003	O-578005	O-578011	O-578015	O-578022	O-578048	O-578049	O-578050	O-578059	O-578104
O-578158	O-578171	O-578172	O-578178	O-578179	O-578182	O-578188	O-578189	O-578195	O-578197	O-578198	O-578201
O-578206	O-578255	O-578257	O-578268	O-578271	O-578365	O-578376	O-578393				

Zveřejněné přihlášky ochranných známek

(210) **O-563066**

(220) 09.04.2020

(320) 09.04.2020

(511) 16, 41

(540)

Stopy, fakta, tajemství

(592) Slovní

(510) (16) tiskoviny, periodické a neperiodické publikace, zejména knihy a časopisy, katalogy, plakáty, fotografie, kalendáře; (41) tvorba televizních programů, výchovná a zábavní činnost, školení, kulturní a sportovní aktivity, vydavatelská a nakladatelská činnost, výroba audiovizuálních programů, živé vystoupení (organizování -), zpravodajské služby, zpravodajství, texty (zveřejňování -) kromě reklamních, titulky (opatřování -), vydávání elektronických knih a časopisů on-line, vydávání knih, vydávání textů, s výjimkou reklamních nebo náborových, výroba divadelních anebo jiných představení, výroba rozhlasových a televizních programů, výstavy (organizování kulturních nebo vzdělávacích -), filmová produkce, muzea (provozování-), televizní programy (výroba rozhlasových a -), živé vystoupení.

(730) **Motl Stanislav**, Veletržní 842/51, Praha 7, Holešovice, 17000, CZ

(740) **Diviš & partneři s.r.o.**, advokátní kancelář, JUDr. Dušan Diviš, Purkyňova 2121/3, Praha 1, Nové Město, 11000

(210) **O-566424**

(220) 08.09.2020

(320) 08.09.2020

(511) 36

(540)

ProfiPlán

(592) Slovní

(510) (36) pojišťovací služby, uzavírání pojistek, pojištění, služby pojištěven, uzavírání pojistných smluv a oceňování a odhady pro účely pojištění.

(730) **Generali Česká pojišťovna a.s.**, Spálená 75/16, Praha 1, Nové Město, 11000, CZ

(740) **Dana Lukajová**, patentový zástupce, Voršilská 130/10, Praha 1, Nové Město, 11000

(210) **O-573486**

(220) 17.07.2021

(320) 17.07.2021

(511) 35

(540)

amerikanista

(592) Slovní

(510) (35) obchodní propagace, propagace prodeje, propagace a reklama, reklamní, marketingové a propagační služby, inzerce automobilů určených k prodeji prostřednictvím internetu, obchodní informace pro spotřebitele, poskytování informací prostřednictvím internetu ohledně prodeje automobilů.

(730) **American Cars Import s.r.o.**, Školní nám. 264, Roztoky, 25263, CZ

(210) **O-574689**

(220) 16.09.2021

(320) 16.09.2021

(511) 16, 35, 39

(540)

Skladon

(592) Slovní

(510) (16) filtrační materiál z papíru, lepidla pro kancelářské potřeby nebo pro domácnost, nosiče a dekorační materiály a materiály pro umělce, papír a lepenka, pytle a balicí a obalové materiály a materiály pro skladování z papíru, lepenky nebo z plastů, tiskárenské výrobky, papírnické zboží a vzdělávací potřeby, umělecké předměty a figuríny z papíru a lepenky a architektonické modely; (35) obchodní informace pro spotřebitele, pomoc v obchodní a podnikatelské činnosti, management a administrativní služby, reklama, marketing a propagační služby, reklamní, marketingové a propagační služby; (39) balení a skladování zboží, doprava a přeprava, dopravní informace, parkování a uskladnění vozidel, parkoviště a uskladnění vozidel, kotviště, potrubní přeprava a distribuce a distribuce prostřednictvím kabelů, pronájem v souvislosti s dopravou a skladováním, poradenské a rezervační služby týkající se výše uvedených služeb.

(730) **Central Warehouse Solution s.r.o.**, náměstí J. A. Komenského 18, Brušperk, 73944, CZ

(740) **3ADVOKÁTI s.r.o.**, Nádražní 879/27, Ostrava, Moravská Ostrava, 70200

(210) **O-574830**

(220) 24.09.2021

(320) 24.09.2021

(511) 16, 35, 41, 42

(540)

THE ART OF SALES by Lenka L. Benetková

(592) Slovní

(510) (16) filtrační materiál z papíru, lepidla pro kancelářské potřeby nebo pro domácnost, nosiče a dekorační materiály a materiály pro umělce, ozdobné a umělecké prostředky a materiály, papír a lepenka, pytle a balicí a obalové materiály a materiály pro skladování z papíru, lepenky nebo z plastů, tiskárenské výrobky, papírnické zboží a vzdělávací potřeby, umělecké předměty a figuríny z papíru a lepenky a architektonické modely; (35) obchodní poradenské služby a obchodní informace pro spotřebitele, pomoc v obchodní a podnikatelské činnosti, management a administrativní služby, reklama, marketing a propagační služby, reklamní a marketingové služby; (41) překladatelské a tlumočnické služby, rezervace vstupenek na vzdělávací, zábavní a sportovní aktivity a akce a související rezervační služby, služby v oblasti vzdělávání, zábavy a sportu, výchova, vzdělávání, zábava a sportovní činnost, zveřejňování, oznamování a psaní textů; (42) návrhářství, služby IT, služby testování, služby ověřování a služby kontroly kvality, služby v oblasti informačních technologií, vědecké a technologické služby.

(730) **Benetková Lenka**, Ladislava Hosáka 1001/13, Ostrava, Bělský Les, 70030, CZ

(210) **O-575627**

(220) 05.11.2021

(320) 05.11.2021

(511) 16, 35, 41, 42, 43, 45

(540)



ŠKOLA FLOW

(593) Obrazová

(510) (16) brožury, desky na dokumenty, formuláře, kalendáře, kancelářské desky, kancelářské potřeby (s výjimkou nábytku), letáky, obaly, papírnické zboží, plakáty, potřeby pro psaní, pouzdra na psací potřeby, psací potřeby, reklamní tabule z papíru nebo lepenky, šanony, školní potřeby, školní tabule, tiskoviny, tištěné publikace, učební pomůcky (s výjimkou zařízení), záložky do knih, zápisníky; (35) administrativní služby, aktualizace a údržba dat v počítačových databázích, aktualizace reklamních materiálů, cílené zasílání reklamních materiálů, cílený marketing, fakturace, marketing, návrh reklamních materiálů, vývoj reklamních konceptů, obchodní průzkum, online reklama v počítačové síti, optimalizace návštěvnosti webových stránek, optimalizace vyhledávačů pro účely podpory prodeje, poradenské služby pro obchodní vedení, poradenství v oblasti komunikačních strategií při styku s veřejností, poradenství v oblasti komunikačních strategií v reklamě, pořádání výstav pro obchodní či reklamní účely, poskytování obchodních informací a rad pro spotřebitele ve výběru produktů a služeb, poskytování obchodních informací prostřednictvím webových stránek, obchodní správa licencí k výrobkům a službám jiných osob, poskytování online tržiště pro kupující a prodejce zboží a služeb, poskytování uživatelských hodnocení pro komerční nebo reklamní účely, poskytování uživatelských recenzí pro komerční nebo reklamní účely, PPC reklama, pořádání obchodních veletrhů pro obchodní

či reklamní účely, profesionální obchodní poradenství, profilování spotřebitele pro komerční nebo marketingové účely, průzkum trhu, předvádění zboží, psaní reklamních textů, reklama, styk s veřejností, šíření reklamních materiálů, televizní reklama, venkovní reklama, vyhledávání sponzorů, zařizování zprostředkování obchodů v oblasti propojení možných soukromých investorů s podnikateli, kteří potřebují financování na telekomunikační služby pro jiné osoby, zpracování textu, zprostředkování obchodních informací, zprostředkování propagace, zprostředkování reklamy, zprostředkování zaměstnání; (41) akademie (vzdělávání), dálkové vzdělávání, filmová distribuce, filmové projekce, fotografování, hudební produkce, klubové služby (zábava nebo vzdělávání), knihovnické služby (půjčovny knih), korespondenční kurzy, koučink (školení), kulturní, vzdělávací a zábavní služby poskytované uměleckými galeriemi, mateřské školy, náboženská výchova, obrazové zpravodajství, online vydávání elektronických knih a časopisů, organizování zábavních akcí cosplay (kostýmované hry s věrným napodobením postav), plánování večírků (zábava), poradenství pro volbu povolání (v oblasti vzdělávání nebo školení), pořádání a vedení kongresů, pořádání a vedení workshopů (školení), pořádání módních přehlídek pro zábavu, pořádání plesů, pořádání soutěží (vzdělávacích nebo zábavních), pořádání soutěží krásy, pořádání sportovních soutěží, pořádání výstav ke kulturním nebo vzdělávacím účelům, poskytování elektronických publikací online bez možnosti stažení, poskytování filmů bez možnosti stažení prostřednictvím videa na objednávku, poskytování hudby online bez možnosti stažení, poskytování informací v oblasti vzdělávání, poskytování informací v oblasti zábavy, poskytování informací v oblasti rekreačních aktivit, praktický výcvik (předvádění), prázdninové tábory (zábava), provozování rekreačních zařízení, provozování sportovních zařízení, předávání know-how (odborné vzdělávání), překladatelské služby, psaní a skládání písní, psaní filmových scénářů, psaní scénářů (s výjimkou reklamních), psaní textů, rozhlasová zábava, skládání hudby, služby bavičů, služby diskžokejů, služby filmového studia, služby grafické úpravy (nikoliv k reklamním účelům), služby klubů zdraví (zdravotní a kondiční cvičení), služby nahrávacího studia, služby osobního trenéra (kondiční trénink), služby poskytované orchestry, služby posuzování fyzické zdatnosti pro tréninkové účely, soukromá výuka, sportovní tábory, školení, školení prostřednictvím simulátorů, školní vzdělávání, tělesná výchova, televizní zábava, tlumočnické služby, vydávání knih, vydávání textů (s výjimkou reklamních), výroba filmů (s výjimkou reklamních), výroba rozhlasových a televizních programů, výuka, vzdělávací služby, vzdělávací služby poskytované asistenty zaměřenými na zvláštní potřeby, vzdělávání na internátních školách, zábava, zábavní parky, zkoušení (pedagogická činnost); (42) aktualizace počítačového softwaru, analýza počítačových systémů, cloud computing, digitalizace dokumentů (skenování), grafický design propagačních materiálů, hosting webových stránek, počítačové programování, poradenství v oblasti navrhování a vývoje počítačového hardwaru, poradenství v oblasti navrhování webových stránek, poradenství v oblasti počítačového softwaru, poradenství v oblasti počítačových technologií, poradenství v oblasti šifrování dat, poradenství v oblasti telekomunikačních technologií, poradenství v oblasti zabezpečení dat, poskytování informací v oblasti počítačových technologií a programování prostřednictvím webových stránek, poskytování outsourcingových služeb v oblasti informačních technologií, pronájem počítačového softwaru, pronájem počítačů, pronájem webových serverů, serverhosting, tvorba počítačového softwaru, tvorba počítačových systémů, údržba počítačového softwaru, ukládání elektronických dat, umělecký design, vývoj počítačových platform, vývoj softwaru v rámci softwarového publikování, výzkum a vývoj nových výrobků pro jiné osoby, výzkum v oblasti telekomunikačních technologií; (43) dětské jesle, domovy pro seniory, hotelové služby, jídelny, kavárny, motely, penziony, penziony pro zvířata, prázdninové tábory (ubytování), pronájem jednacích místností, pronájem přechodného ubytování, pronájem přenosných staveb, pronájem stanů, pronájem zásobníků na pitnou vodu, pronájem židlí, stolů, ubrusů, skleněného nádobí, provozování kempů, restaurace, samoobslužné restaurace; (45) hlídání dětí, hlídání domácích zvířat, právní správa licencí, adopční agentury, duchovní poradenství, organizace politických setkání, poradenství v oblasti duševního vlastnictví, poskytování licencí k počítačovému softwaru, půjčování oděvů, služby sociálních sítí online, správa autorských práv, venčení psů, vyhledávání informací o osobním původu.

(591) Barevná

(730) **Shamma Marvan Ing.**, Jiráskova 935, Nýřany, 33023, CZ

(740) Mgr. Tomáš Jenčík LL.M., Na příkopě 1047/17, Praha 1, Staré Město, 11000

(210) **O-575753**
 (220) 11.11.2021
 (320) 11.11.2021
 (511) 9, 35, 38, 41, 42
 (540)

CyberFlat

(592) Slovní
 (510) (9) elektrické, vědecké a vyučovací přístroje a software, počítačový software a počítačové databáze pro použití při zachycování, shromažďování, analýze, integraci, ověřování, podávání zpráv a správě dat týkajících se klinických zkoušek, počítačový software pro použití při navrhování, prototypování, implementaci a řízení klinických zkoušek; (35) reklama, marketing, propagace, online monitorovací služby používající počítačový software k automatickému sledování internetových stránek pro témata specifikovaná zákazníkem, k zachycení relevantního obsahu na tato témata a poskytování dokumentace a analýzy tohoto online obsahu druhým pro obchodní účely, služby zákaznické podpory a konzultační služby v této oblasti, mapování obchodních procesů; (38) poskytování online přístupu k počítačovým databázím bez možnosti stažení; (41) vzdělávání a zábava, školení v oboru softwaru a hostovaných softwarových aplikací pro použití v souvislosti s klinickými testy; (42) počítačové a vědecké služby, poskytování informací v oboru informačních technologií, jmenovitě uživatelských klíčových slov, požadavků na vyhledávání a zábava, prostřednictvím online prohlídatelné databáze, navrhování pracovních postupů, integrace, implementace a ověřování systémů, přizpůsobení softwaru a řízení projektů pro druhé, poskytování dočasného online používání softwaru bez možnosti stažení a jeho hostování pro druhé pro použití při zachycování, shromažďování, analýze, integraci, ověřování, vykazování a správě dat souvisejících s klinickými zkouškami, poskytování dočasného online používání softwaru bez možnosti stažení a hostování pro druhé pro použití při prototypování, implementaci a řízení klinických zkoušek, služby technické podpory v oboru softwaru a hostovaných softwarových aplikací pro použití v souvislosti s klinickými testy.
 (730) **CyberFlat s.r.o.**, Kačírkova 986/11, Praha 5, Jinonice, 15800, CZ
 (740) JUDr. Denis Kašicyn, Kolínská 1722/16, Praha 3, Vinohrady, 13000

(210) **O-576285**
 (220) 06.12.2021
 (320) 06.12.2021
 (511) 11, 12, 35, 36, 37, 38, 40, 41, 42
 (540)

(593) Obrazová
 (510) (11) sušící zařízení, zapařovací zařízení, vysoušecí zařízení, sanitární zařízení, zařízení pro rozvod vody a hygienická zařízení, zařízení pro průmyslové zpracování, zařízení na opalování (solární), topná, ventilační a klimatizační zařízení a čistící zařízení, osvětlovací zařízení a světelné reflektory, zařízení na chlazení a mražení, kouřovody a zařízení pro odvádění odpadních plynů, regulační a bezpečnostní zařízení pro rozvody vody a plynu; (12) železniční dopravní prostředky, námořní dopravní prostředky, kesony (dopravní prostředky), kosmické dopravní prostředky, vlaky (dopravní prostředky), dopravní prostředky pozemní, kola (dopravní prostředky), vzdušné dopravní prostředky, koloběžky (dopravní prostředky), vesmírné dopravní prostředky, letecké dopravní prostředky, vodní dopravní prostředky, směrovky pro dopravní prostředky; (35) reklama, marketing a propagační služby, pomoc v obchodní a podnikatelské

činnosti, management a administrativní služby, prepis sdělení (kancelářské práce), děrování štítků (kancelářské práce), plánování schůzek (kancelářské práce), upomínání schůzek (kancelářské práce), služby plánování schůzek (kancelářské práce), zakládání listin nebo magnetických pásek (kancelářské práce), služby v oblasti upomínek ohledně schůzek (kancelářské práce), služby zprostředkování kancelářské práce, reklamní služby v oblasti nemovitostí; (36) finanční, peněžní a bankovní služby, finanční služby poskytované pojišťovny, služby oceňování finančních záruk, finanční služby v oblasti pojištění, pojištění, finanční informace a poradenské služby, finanční služby v oblasti pojištění motorových vozidel, finanční poradenské služby v oblasti životního pojištění, finanční poradenství a konzultační služby v oblasti pojišťovnictví, služby finančních záruk pro náhradu nákladů vzniklých jako důsledek poruchy vozidla, služby týkající se pojištění vztahující se k poskytování finančních prostředků v nouzových situacích, finanční záruční služby vztahující se k náhradě nákladů vzniklých jako důsledek havárie nebo poruchy vozidla, služby v oblasti nemovitostí, makléřské služby v oblasti nemovitostí, služby v oblasti pronájmu nemovitostí, služby v oblasti pojišťování nemovitostí, finanční zprostředkovatelské služby v oblasti nemovitostí, poradenské služby v oblasti oceňování nemovitostí, poradenské služby v oblasti vlastnictví nemovitostí, finanční služby v oblasti výstavby nemovitostí, služby realitní kanceláře v oblasti rezidenčních nemovitostí, finanční služby v oblasti nemovitostí a budov, služby v oblasti správy investic do nemovitostí, konzultační služby o investicích v oblasti nemovitostí, služby v oblasti správy nemovitostí a majetku, finanční služby nabízené stavebními spořitelny, služby v oblasti stavebního spojení; (37) stavební služby, developerské služby (stavebnictví), služby řízení stavebních projektů, služby generálního stavebního dodavatele, poradenské služby ve stavebnictví, služby v oblasti stavebnictví, služby v oblasti stavebního managementu, instalační a montážní služby výrobků výše uvedených ve třídách 11 a 12, čištění, opravy a údržba výrobků výše uvedených ve třídách 11 a 12, instalační služby v oboru strojírenství, instalační služby zdviží a výtahů; (38) telekomunikační služby; (40) broušení, cínování, frézování, chromování, kovářství, leštění broušením, likvidace odpadu, odlévání kovů, pájení, pískování, pokovování, poniklování, řezání materiálů, svařování, temperování kovů, tisk, úprava a zpracování kovů, zpracování odpadu (transformace), recyklace a zpracování odpadů, úprava a čištění vzduchu a vody, tiskařské služby; (41) služby v oblasti vzdělávání, zábavy a sportu, výchova, vzdělávání, zábava a sportovní činnost, vzdělávací a školící služby; (42) návrhářské služby v oblasti obytných nemovitostí, služby v oblasti stavebního výzkumu, služby v oblasti stavebního designu, služby v oblasti stavebního plánování, vědecké a technologické služby, služby v oblasti informačních technologií, služby vědeckého počítačového programování, služby testování, služby ověřování a služby kontroly kvality, vědecké testovací služby, vědecké služby a s nimi spojený design, návrhářství, vědecké poradenské služby, vědecké technologické služby, služby vědecké laboratoře, služby vědeckého výzkumu, poradenské služby v oblasti vědeckého výzkumu, vědecké služby a s nimi spojený výzkum, vývoj softwaru, programování a implementace softwaru, vývoj počítačového softwaru pro počítačem podporované projektování / počítačovou podporu obrábění (CAD/CAM), analýza počítačových systémů, výzkum zaměřený na počítače, výzkum v oblasti informačních technologií, výzkum v oboru umělé inteligence, služby v oblasti počítačového výzkumu, výzkum vztahující se ke zpracování dat, technický výzkum vztahující se k počítačům, technologický výzkum vztahující se k počítačům, výzkum v oblasti technologie zpracování dat, výzkum vztahující se k telekomunikačním technikám, výzkum vztahující se k počítačové automatizaci administrativních procesů, výzkum vztahující se k počítačové automatizaci technických procesů, výzkum vztahující se k počítačové automatizaci průmyslových procesů, výzkum v oblasti softwaru, výzkum v oblasti počítačových programů, výzkum v oblasti počítačového programování, výzkum, vývoj, navrhování a aktualizace počítačového softwaru, výzkum a vývoj v oblasti počítačového softwaru, výzkum v oblasti počítačových programů a softwaru, výzkum vztahující se k vývoji počítačového softwaru, výzkum a poradenské služby v oblasti počítačového softwaru, výzkum vztahující se k vývoji počítačových programů, služby v oblasti výzkumu a vývoje, výzkum v oboru počítačového hardwaru, výzkum vztahující se k vývoji počítačového hardwaru, výzkum a vývoj vztahující se k počítačovému hardwaru, výzkum v oblasti počítačového designu.

(730) **Thein Investments s.r.o.**, Na strži 2102/61a, Praha 4, Krč, 14000, CZ

(740) JUDr. Veronika Ordnungová, advokát, U Ladronky 1145/42, Praha 6, Břevnov, 16900

(210) **O-576286**

(220) 06.12.2021

(320) 06.12.2021

(511) 11, 12, 35, 36, 37, 38, 40, 41, 42

(540)



(593) Obrazová

(510) (11) sušicí zařízení, zapalovací zařízení, vysoušecí zařízení, sanitární zařízení, zařízení pro rozvod vody a hygienická zařízení, zařízení pro průmyslové zpracování, topná, ventilační a klimatizační zařízení a čistící zařízení, osvětlovací zařízení a světelné reflektory, zařízení na chlazení a mražení, kouřovody a zařízení pro odvádění odpadních plynů, regulační a bezpečnostní zařízení pro rozvody vody a plynu, instalace na ošetřování odpadní vody (čištění), zařízení na úpravu vzduchu, světelné instalace, instalace na ohřívání vody, instalace na dodávku vody, odvodušňovače k použití na instalace vodovodních rozvodů, kotle pro instalace na rozvod horké vody, vybavení k vaření, ohřívání, chlazení a uchovávání potravin a nápojů, topné a sušicí přístroje pro osobní potřebu, koupelnové instalace pro sanitární účely, armatury pro sanitární účely; (12) železniční dopravní prostředky, námořní dopravní prostředky, kessony (dopravní prostředky), kosmické dopravní prostředky, vlaky (dopravní prostředky), dopravní prostředky pozemní, kola (dopravní prostředky), vzdušné dopravní prostředky, koloběžky (dopravní prostředky), vesmírné dopravní prostředky, letecké dopravní prostředky, vodní dopravní prostředky, vozidla a dopravní prostředky, části a příslušenství dopravních prostředků; (35) reklama, marketing a propagační služby, informace o řízení trhu, plánování strategií řízení trhu, pořádání a řízení reklamních akcí, poradenství v oboru řízení obchodní činnosti a marketingu, pořádání a řízení marketingových propagačních akcí pro třetí osoby, pomoc v obchodní a podnikatelské činnosti, management a administrativní služby, obchodní konzultační a poradenské služby, maloobchodní služby v souvislosti s počítačovým hardware; (36) finanční, peněžní a bankovní služby, služby nemovitostní (realitní služby), pojišťovací služby, finanční služby nabízené stavebními spořitelny; (37) instalace strojů, instalace počítačů, stavební služby, služby řízení stavebních projektů, služby generálního stavebního dodavatele, developerské služby (stavebnictví), poradenské služby ve stavebnictví, služby v oblasti stavebnictví, služby v oblasti stavebního managementu, instalační a montážní služby výrobků výše uvedených ve třídách 11 a 12, čištění, opravy a údržba výrobků výše uvedených ve třídách 11 a 12, dobývání přírodních zdrojů, instalace, montáž, údržba a opravy počítačového hardware a telekomunikačních přístrojů; (38) telekomunikační služby; (40) broušení, cínování, frézování, chromování, kovářství, leštění broušením, likvidace odpadu, odlévání kovů, pájení, pískování, pokovování, poniklování, řezání materiálů, svařování, temperování kovů, tisk, úprava a zpracování kovů, zpracování odpadu (transformace), recyklace a zpracování odpadů, úprava a čištění vzduchu a vody, tiskařské služby; (41) služby v oblasti vzdělávání, zábavy a sportu, školení, počítačové školení, průmyslové školení, školení zaměstnanců, organizování školení, vedení workshopů (školení), školení podnikatelských dovedností, vzdělávací a školící služby, organizování konferencí, výstav a soutěží, školení zaměřené na počítačový hardware, školící kurzy zaměřené na počítačový hardware; (42) instalace firmwaru, instalace softwaru, služby v oblasti stavebního výzkumu, služby v oblasti stavebního designu, služby v oblasti stavebního plánování, služby v oblasti informačních technologií, vývoj softwaru, programování a implementace softwaru, vědecké a technologické služby, služby testování a služby ověřování a služby kontroly kvality, navrhování (průmyslový design), průmyslový design (umělecký), styling (průmyslový design), design průmyslových výrobků, navrhování

průmyslových zařízení, průmyslový a grafický design, služby pro průmyslový design počítačů, průmyslový design za pomoci počítače, služby ověřování, kontrola kvality, počítačový hardware (návrhy -), počítačový hardware (poradenské služby), poradenství v souvislosti s počítačovým hardwarem.

(730) **Thein Investments s.r.o.**, Na strži 2102/61a, Praha 4, Krč, 14000, CZ

(740) JUDr. Veronika Ordnungová, advokát, U Ladronky 1145/42, Praha 6, Břevnov, 16900

(210) **O-576426**

(220) 13.12.2021

(320) 13.12.2021

(511) 16, 35, 41

(540)

ROCKOVÝ DĚJEPIS

(592) Slovní

(510) (16) tištěná média pro propagaci, reklamu, pro podporu prodeje nahrávek a/nebo zábavních služeb - brožury, plakáty, časopisy, fotografie, hudebniny, výukové a učební materiály, učební a vyučovací pomůcky (s výjimkou přístrojů), materiál pro umělce, zpěvníky, papírenské zboží, a to sběratelské karty (ne hrací), omalovánky, papírové tácky pod pivní sklenice, záložky do knih a zápisníky, programové brožury, nabídkové materiály, papírové reklamní desky a poutače, etikety (s výjimkou textilních), reprodukce a grafiky, diáře a kalendáře, blahopřání, obaly z papíru a plastu, například etuje, desky, propagační a upomínkové předměty z papíru; (35) propagace hudební školy, koncertů a vystoupení, propagace hudebníků a umělců, propagační činnost, reklama, marketing a propagační činnost v oblasti kultury a vzdělávání, propagace pomocí webových stránek a jiných možností celosvětové počítačové sítě (internetu), rozšiřování propagačních materiálů, a to včetně pomocí celosvětové počítačové sítě (internetu); (41) provozování kulturních, kulturně-vzdělávacích a zábavních zařízení, pořádání kulturních produkcí, zábav, výstav, přehlídek, mimoškolní výchova a vzdělávání, pořádání kurzů, školení, včetně lektorské činnosti, provozování hudební školy, pro děti i dospělé, provozování umělecké školy nabízející volnočasové hudební kurzy pro děti i dospělé, organizování a vedení seminářů, konferencí, symposií, kolokvií, kulturních nebo vzdělávacích soutěží, skupin a klubů, obsahový a organizační rozvoj a zařízení hudebních škol, zveřejňování a vydávání osnov a učebnic pro hudební školy, a to včetně internetu, vzdělávání a výuka, vzdělávací kurzy, školení, dětské kroužky, zábava, sportovní a kulturní činnosti, prezentace umění veřejnosti pro kulturní a vzdělávací účely, organizování a pořádání koncertní a zábavní činnosti, zejména hudebních pořadů, koncertů a vystoupení, včetně uměleckých a zábavních soutěží, tvorba a výroba rozhlasových a televizních pořadů, vydávání odborných publikací a časopisů na papírových a elektronických nosičích či v síti internet, výchovná činnost v oblasti kultury, odborná poradenská a konzultační činnost v oblasti kultury, zejména hudební, zábavních pořadů, uměleckých a zábavních soutěží a hudebnin, včetně zvukových a zvukově-obrazových záznamů.

(730) **Polanský Jiří**, Roškotova 1737/6, Praha 4, Braník, 14000, CZ

(740) Mgr. Tomáš Absolon, advokát, Ke kašně 272/24, Praha 4, Písnice, 14200

(210) **O-576427**

(220) 13.12.2021

(320) 13.12.2021

(511) 16, 35, 41

(540)



(593) Obrazová

(510) (16) tištěná média pro propagaci, reklamu pro podporu prodeje nahrávek a/nebo zábavních služeb - brožury, plakáty, časopisy, fotografie, hudebniny,

výukový a učební materiály, učební a vyučovací pomůcky (s výjimkou přístrojů), materiál pro umělce, zpěvníky, papírenské zboží, a to sběratelské karty (ne hrací), omalovánky, papírové tácky pod pivní sklenice, záložky do knih a zápisníky, programové brožury, nabídkové materiály, papírové reklamní desky a poutače, etikety (s výjimkou textilních), reprodukce a grafiky, diáře a kalendáře, blahopřání, obaly z papíru a plastu, například etuje, desky, propagační a upomínkové předměty z papíru; (35) propagace hudební školy, koncertů a vystoupení, propagace hudebníků a umělců, propagační činnost, reklama, marketing a propagační činnost v oblasti kultury a vzdělávání, propagace pomocí webových stránek a jiných možností celosvětové počítačové sítě (internetu), rozšiřování propagačních materiálů, a to včetně pomocí celosvětové počítačové sítě (internetu); (41) provozování kulturních, kulturně-vzdělávacích a zábavních zařízení, pořádání kulturních produkcí, zábav, výstav, přehlídek, mimoškolní výchova a vzdělávání, pořádání kurzů, školení, včetně lektorské činnosti, provozování hudební školy, pro děti i dospělé, provozování umělecké školy nabízející volnočasové hudební kurzy pro děti i dospělé, organizování a vedení seminářů, konferencí, symposií, kolokvií, kulturních nebo vzdělávacích soutěží, skupin a klubů, obsahový a organizační rozvoj a zařízení hudebních škol, zveřejňování a vydávání osnov a učebnic pro hudební školy, a to včetně internetu, vzdělávání a výuka, vzdělávací kurzy, školení, dětské kroužky, zábava, sportovní a kulturní činnosti, prezentace umění veřejnosti pro kulturní a vzdělávací účely, organizování a pořádání koncertní a zábavní činnosti, zejména hudebních pořadů, koncertů a vystoupení, včetně uměleckých a zábavních soutěží, tvorba a výroba rozhlasových a televizních pořadů, vydávání odborných publikací a časopisů na papírových a elektronických nosičích či v síti internet, výchovná činnost v oblasti kultury, odborná poradenská a konzultační činnost v oblasti kultury, zejména hudební, zábavních pořadů, uměleckých a zábavních soutěží a hudebnin, včetně zvukových a zvukově-obrazových záznamů.

(730) **Polanský Jiří**, Roškotova 1737/6, Praha 4, Braník, 14000, CZ

(740) Mgr. Tomáš Absolon, advokát, Ke kašně 272/24, Praha 4, Písnice, 14200

(210) **O-576446**

(220) 13.12.2021

(320) 13.12.2021

(511) 9, 41

(540)

THE VOICE ČESKO SLOVENSKO

(592) Slovní

(510) (9) zvukové a video záznamy a stažené soubory, nahrané televizní programy, nahrané programy pro vysílání nebo jiný přenos prostřednictvím televize, rozhlasu, elektronických mobilních zařízení a počítačů, mediální obsah ke stažení, včetně videa a filmů, televizních programů, počítačových her, hudby, obrazů a telefonních vyzváněcích tónů poskytovaných prostřednictvím internetu, telefonní linky, kabelového bezdrátového přenosu, satelitních nebo pozemních vysílacích služeb, podcasty ke stažení, desky, disky, pásky, kazety, zásuvné moduly, karty a jiné nosiče, všechny se zaznamenanými zvukovými nahrávkami, obrazovými nahrávkami, multimediálními datovými nahrávkami, obrázky, grafikou, texty, programy nebo informacemi nebo pro použití pro jejich zaznamenávání, interaktivní kompaktní disky, cd-rom a dvd, předem nahrané kompaktní disky, cd-rom a dvd, plakáty, fotografie, obrázky, články, poukazy a listky ke stažení online, stahovatelné počítačové aplikace, aplikace ke stažení pro použití s mobilními zařízeními, počítačový a mobilní aplikační software, který umožňuje vysílání, přenos, streaming, prohlížení, nahrávání, stahování, editaci, zobrazování, označování, sdílení, manipulaci, distribuci, publikování, reprodukci, kódování a dekódování elektronických médií, multimediálního obsahu, videí, filmů, snímků, obrázků, textů, fotografií, her, uživatelem vytvořeného obsahu, zvukového obsahu a informací prostřednictvím internetu nebo jiných počítačových a komunikačních sítí, počítačové programy a mobilní aplikační software pro interaktivní televizi a pro interaktivní hry a kvízy, softwarové programy na video hry, software pro počítačové hry, interaktivní programy pro video hry, disky s počítačovými hrami, elektronické herní programy a software, software a hardware pro hry virtuální reality, počítačový a mobilní aplikační software pro kvízy, software pro videoherní přístroje, sázkový software, aplikační sázkový software, aplikační sázkový software ke stažení, interaktivní a online hry s okamžitou výhrou a hry zahrnující stírací karty, elektronické publikace, elektronické knihy ke stažení, audioknihy, elektronické knihy, sluchátka, obaly na mobilní telefony, součásti a zařízení pro veškeré výše uvedené výrobky; (41) zábava, zábavní služby ve formě televizních programů, kabelových, satelitních a internetových programů, zábavní služby ve formě pěveckých soutěží a hudebních vystoupení, televizní

zábava zahrnující účast diváků po telefonu, interaktivní zábava pro použití s mobilními telefony, vzdělávací služby vztahující se k zábavě, zábavní služby ve formě virtuálních herních zážitků, informace vztahující se k zábavě poskytované online, výroba, uvádění, distribuce a pronájem televizních, kabelových, satelitních a internetových pořadů a filmů, zvukových záznamů, video záznamů a dvd, vývoj formátů televizních programů, organizování, výroba a uvádění akcí pro účely vzdělávání, kultury a zábavy, organizování, výroba a uvádění závodů, soutěží, her, kvízů, herních soutěží, zábavních dnů, přehlídek, putovních přehlídek, pódiových akcí, živých vystoupení, studiové zábavy a akcí s účastí publika, služby zábavních heren a zábavních parků, poskytování videí z internetu, bez možnosti stažení, vydávání knih, časopisů, textů, tiskovin a nahrávek, vydávání a poskytování elektronických publikací a on-line publikací včetně elektronických knih, novin, časopisů (periodik), komiksů, deníků (publikací), knih, uživatelských manuálů, učebních a výukových materiálů, poskytování videoklipů on-line bez možnosti stažení a jiného multimediálního digitálního obsahu obsahujícího zvuk, video, umělecká díla a/nebo text z televizních seriálů na pokračování nebo ve vztahu k nim, poskytování her založených na internetu, služby týkající se online počítačových her; on-line hraní her a on-line služby spojené s hazardními hrami, služby kasina, sázení, hraní a služby spojené s hazardními hrami, interaktivní hraní hry poker, bingo a dovednostních her, včetně jednoho a více herních formátů, služby týkající se provozování hry bingo a dovednostních her prostřednictvím počítačů, služby v oblasti placení za hraní her, informační a poradenské služby vztahující se ke kterékoli z výše uvedených služeb ve třídě 41.

- (730) **ITV Studios Netherlands Content B.V.**, Koos Postemalaan 8, 1217 ZC Hilversum, NL
(740) ZIVKO MIJATOVIC & PARTNERS s.r.o., Jugoslávských partyzánů 639/26, Praha 6, Bubeneč, 16000

(210) **O-576447**

- (220) 13.12.2021
(320) 13.12.2021
(511) 9, 41
(540)



(593) Obrazová

- (510) (9) zvukové a video záznamy a stažené soubory, nahrané televizní programy, nahrané programy pro vysílání nebo jiný přenos prostřednictvím televize, rozhlasu, elektronických mobilních zařízení a počítačů, mediální obsah ke stažení, včetně videa a filmů, televizních programů, počítačových her, hudby, obrazů a telefonních vyzváněcích tónů poskytovaných prostřednictvím internetu, telefonní linky, kabelového bezdrátového přenosu, satelitních nebo pozemních vysílacích služeb, podcasty ke stažení, desky, disky, pásky, kazety, zásuvné moduly, karty a jiné nosiče, všechny se zaznamenanými zvukovými nahrávkami, obrazovými nahrávkami, multimediálními datovými nahrávkami, obrázky, grafikou, texty, programy nebo informacemi nebo pro použití pro jejich zaznamenávání, interaktivní kompaktní disky, cd-rom a dvd, předem nahrané kompaktní disky, cd-rom a dvd, plakáty, fotografie, obrázky, články, poukazy a lístky ke stažení on-line, stahovatelné počítačové aplikace, aplikace ke stažení pro použití s mobilními zařízeními, počítačový a mobilní aplikační software, který umožňuje vysílání, přenos, streaming, prohlížení, nahrávání, stahování, editaci, zobrazování, označování, sdílení, manipulaci, distribuci, publikování, reprodukci, kódování a dekódování elektronických médií, multimediálního obsahu, videí, filmů, snímků, obrázků, textů, fotografií, her, uživatelem vytvořeného obsahu, zvukového obsahu a informací prostřednictvím internetu nebo jiných počítačových a komunikačních sítí, počítačové programy a mobilní aplikační software pro interaktivní televizi

a pro interaktivní hry a kvízy, softwarové programy na video hry, software pro počítačové hry, interaktivní programy pro video hry, disky s počítačovými hrami, elektronické herní programy a software, software a hardware pro hry virtuální reality, počítačový a mobilní aplikační software pro kvízy, software pro videoherní přístroje, sázkový software, aplikační sázkový software, aplikační sázkový software ke stažení, interaktivní a on-line hry s okamžitou výhrou a hry zahrnující stírací karty, elektronické publikace, elektronické knihy ke stažení, audioknihy, elektronické knihy, sluchátka, obaly na mobilní telefony, součásti a zařízení pro veškeré výše uvedené výrobky; (41) zábava, zábavní služby ve formě televizních programů, kabelových, satelitních a internetových programů, zábavní služby ve formě pěveckých soutěží a hudebních vystoupení, televizní zábava zahrnující účast diváků po telefonu, interaktivní zábava pro použití s mobilními telefony, vzdělávací služby vztahující se k zábavě, zábavní služby ve formě virtuálních herních zážitků, informace vztahující se k zábavě poskytované online, výroba, uvádění, distribuce a pronájem televizních, kabelových, satelitních a internetových pořadů a filmů, zvukových záznamů, video záznamů a dvd, vývoj formátů televizních programů, organizování, výroba a uvádění akcí pro účely vzdělávání, kultury a zábavy, organizování, výroba a uvádění závodů, soutěží, her, kvízů, herních soutěží, zábavních dnů, přehlídek, putovních přehlídek, pódiových akcí, živých vystoupení, studiové zábavy a akcí s účastí publika, služby zábavních heren a zábavních parků, poskytování videí z internetu, bez možnosti stažení, vydávání knih, časopisů, textů, tiskovin a nahrávek, vydávání a poskytování elektronických publikací a on-line publikací včetně elektronických knih, novin, časopisů (periodik), komiksů, deníků (publikací), knih, uživatelských manuálů, učebních a výukových materiálů, poskytování videoklipů on-line bez možnosti stažení a jiného multimediálního digitálního obsahu obsahujícího zvuk, video, umělecká díla a/nebo text z televizních seriálů na pokračování nebo ve vztahu k nim, poskytování her založených na internetu, služby týkající se online počítačových her; on-line hraní her a on-line služby spojené s hazardními hrami, služby kasina, sázení, hraní a služby spojené s hazardními hrami, interaktivní hraní hry poker, bingo a dovednostních her, včetně jednoho a více herních formátů, služby týkající se provozování hry bingo a dovednostních her prostřednictvím počítačů, služby v oblasti placení za hraní her, informační a poradenské služby vztahující se ke kterékoli z výše uvedených služeb ve třídě 41.

- (730) **ITV Studios Netherlands Content B.V.**, Koos Postemalaan 8, 1217 ZC Hilversum, NL
(740) ZIVKO MIJATOVIC & PARTNERS s.r.o., Jugoslávských partyzánů 639/26, Praha 6, Bubeneč, 16000

(210) **O-576563**

- (220) 16.12.2021
(320) 16.12.2021
(511) 16, 21, 35, 41, 43
(540)



(593) Obrazová

- (510) (16) papír, výrobky z papíru, a to upomínkové předměty, knihy, časopisy, blahopřání, brožury, kuchařky, účetní knihy, fotografie, formuláře, informační produkty a reklamní materiály na papírových nosičích, data a databáze na papírových nosičích, tištěné manuály, plakáty, kalendáře, samolepky, obtisky, papírové a umělohmotné tašky jako upomínkové předměty, tužky, pera a pastelky jako upomínkové předměty, papírové obaly všeho druhu, papírové ubrusy a ubrusy, papírové vložky, reklamní

nebo umělecké nebo ozdobné předměty z papíru, tiskopisy, známky, prospekty, katalogy, periodika, průvodce, ročenky, krabice lepenkové nebo papírové, tiskárenské výrobky, tiskoviny, propagační publikace, propagační materiály, potištěný i nepotištěný balicí papír, papírové toaletní ubrousky, papírové podložky pod sklenice, paragony, alba, bloky, těžítka, inzertní listy, psací a kancelářské potřeby, mapy, zápisníky a záznamníky, omalovánky, vystřihovánky, památníky, tištěné kupóny, tištěné publikace, obálky, pohlednice; (21) stojánky na jídelní listky, čajníky (neelektrické konvice), ruční čistící nástroje, dávkovače mýdla, papírových ručníků a toaletního papíru, kuchyňské náčiní, kbelíky na led, konvice (neelektrické), kořenky, krabice na jídlo, kroužky na ubrousky, kuchyňské nádoby, otvíráky na lahve, párátko a stojany na párátko, upomínkové předměty a výrobky ze skla, porcelánu a kameniny; (35) administrativní služby, marketing, podpora prodeje jiných osob, reklama, šíření reklamních materiálů, vydávání reklamních textů, řízení obchodní činnosti hotelů, zprostředkování obchodních informací, zprostředkování propagace, zprostředkování reklamy; (41) vzdělávání, školení, zábava, sportovní a kulturní činnost, pořádání a vedení kongresů, konferencí a seminářů, poskytování informací v oblasti zábavy; (43) služby zajišťující stravování, nápoje a dočasné ubytování, příprava jídel a nápojů, pořádání hostin (poskytování jídel a nápojů), provozování pizzerie, pekárny, bufetu, restaurace, kavárny, vinárny, hotelu, poradenství v oboru hotelnictví, poradenství v oboru gastronomie, zajišťování hotelových pobytů (ubytování a stravování), pronájem apartmánů, sálů, salónek a jiných nebytových prostor obsažených v této třídě, poskytování informací v oblasti gastronomie.

(730) **Laplace s.r.o.**, Palackého 240/20, Poděbrady, Poděbrady III, 29001, CZ

(740) Advokátní kancelář Šimková & partneři, s.r.o., Mgr. Jakub Valenta, Římská 103/12, Praha 2, Vinohrady, 12000

(210) **O-576806**

(220) 05.01.2022

(320) 05.01.2022

(511) 16, 35, 41

(540)



(593) Obrazová

(510) (16) periodické a neperiodické tiskoviny všeho druhu, tištěná periodika z oblasti cestovního ruchu a gastronomie, tiskárenské výrobky; (35) reklamní, inzertní, informační a propagační činnost, včetně inzerce, reklama a propagace v oblasti cestovního ruchu a gastronomie; (41) vydavatelská a nakladatelská činnost, výstavní služby pro vzdělávací a zábavní účely, vzdělávací činnost, služby v oblasti kultury, zábavní činnost.

(591) Barevná

(730) **czech Times,z.s.**, Jankovcova 1535/2a, Praha 7 - Holešovice, 17000, CZ

(210) **O-576903**

(220) 11.01.2022

(320) 11.01.2022

(511) 25, 37, 40, 41, 42

(540)



(593) Obrazová

(510) (25) pásky (oděvy), oděvy, topy (oděvy), obuv, dámské kostýmy, dámské oděvy, dámské šaty, kalhoty k obleku, obleková saka, pánská a dámská saka, kabáty, kalhoty, vesty, pánské oděvy, pánská konfekce; (37) šití (opravy), čištění obuvi, čištění oděvů, čištění a údržba tkanin, textilií, kůže, kožesin a výrobků z nich, kožesiny (údržba, čištění a opravy -), krejčovství (opravy), odstraňování skvrn z látek, opravy a údržba obuvi, opravy a údržba textilních výrobků, poskytování informací vztahujících se ke službám opravování oděvů, šatstvo (oprava -), údržba a opravy oděvů; (40) šití, výroba obuvi (na zakázku), zpracování textilií, kůže a kožesin, aplikace ozdob na oděvy, aplikace povrchových úprav na textil, aplikace výtvarných motivů a vzorů na tkaniny, apretace textilií - nanášení povrchové úpravy oděvů, barvení látek, barvení látek nebo oděvů, barvení netkaných textilií, dámské krejčovství, krejčovství (výroba na zakázku), pánské krejčovství, označování oděvů monogramy, šití (zakázková výroba), ševcovské služby (zakázková výroba), úpravy oděvů (výroba na zakázku), vyšívání (služby); (41) služby v oblasti vzdělávání, zábavy a sportu, vzdělávací a školící služby, konferenční služby, kongresy (organizování a pořádání kongresů), konzultační a informační služby vztahující se k pořádání, vedení a organizování symposií, módní přehlídky pro zábavní účely (organizace), konzultace ohledně vzdělávání, konzultační a informační služby vztahující se k pořádání, vedení a organizování pracovních setkání [školení]; (42) návrhářství, design a návrh bižuterie a klenotů, ilustrace (návrhy), konzultační služby vztahující se k designu, módní návrhářství, návrh oděvů, obuvi a kloboučnického zboží, návrh značek/štitů/tabulí/nápisů.

(591) Barevná

(730) **Bernardes da Silva Lenka**, č. ev. 266, Čisovice, 25204, CZ

(740) **Constelius s.r.o.**, advokátní kancelář, JUDr. Martin Šíp, Opletalova 1417/25, Praha 1, Nové Město, 11000

(210) **O-577014**

(220) 17.01.2022

(320) 17.01.2022

(511) 5

(540)

LOCKVI

(592) Slovní

(510) (5) potravní doplňky a dietetické přípravky, potravinové doplňky pro lékařské účely, dietetické přípravky pro lékařské účely, výživové přípravky pro léčebné a lékařské účely, dezinfekční a antiseptické přípravky, dezinfekční přípravky pro lékařské použití, léčiva a veterinární přípravky a výrobky, léčivé masti, léčivé oleje, léčivé krémy, léčivé čaje, léčivé byliny, léčivé přípravky a látky, farmaceutické přípravky, veterinární léčiva, hygienické výrobky pro léčebné účely, hygienické přípravky a hygienické výrobky, dietní potraviny upravené pro lékařské účely, léčivé byliny v sušené nebo konzervované formě, zubní přípravky a výrobky a léčebné zubní pasty, přípravky na dezodoraci a čištění vzduchu.

(730) **Natural Care Pharma s.r.o.**, Švédská 1716/41, Praha 5, Smíchov, 15000, CZ

(210) **O-577037**
(220) 18.01.2022
(320) 18.01.2022
(511) 6, 37, 40
(540)



(593) Obrazová
(510) (6) kovy a jejich slitiny a výrobky z nich, kovové stavební materiály, přepravitelné kovové materiály, kovové potřeby zámečnické a klempířské, železářské výrobky a drobné kovové zboží, zejména dráty, drátěné pletivo, kovová držadla, montážní klíče kovové, kovová kolečka pod nábytek, kovové kolejničky, kovové kolíky, kovové koše, kování na okna, kovová lana, kovové barely, kovové potrubí a roury, kovové rošty, kovové lamely, kovové slévárenské formy, kovové konstrukce; (37) antikoroziní úprava a antikoroziní nátěry, lakování, montáž, údržba a opravy strojů a/nebo nástrojů; (40) úprava a zpracování materiálů, zejména vakuovým litím, frézováním, vstřikováním, nanášením různých vrstev materiálů, leštěním, úprava a zpracování kovů, zakázková výroba pomocí 3D tisku, 3D tisk, zpracování prototypů modelů, dílů a komponentů pro osobní, obchodní nebo průmyslové použití.
(591) Barevná
(730) **3D TECH spol. s r.o.**, Družstevní 399, Ondřejov, 25165, CZ
(740) BOHEMIA PATENT, Ing. Jana Vandělková, patentová zástupkyně, Petráská 1136/12, Praha 1, Nové Město, 11000

(210) **O-577043**
(220) 18.01.2022
(320) 18.01.2022
(511) 3, 4, 5, 10, 12, 16, 18, 20, 21, 24, 25, 27, 30, 35
(540)

OVEČKÁRNA

(592) Slovní
(510) (3) prací prostředky, chemické prací prostředky, tekuté prací prostředky, biologické prací prostředky, mýdla, tekutá mýdla, kosmetická mýdla, obličejová mýdla, koupelová mýdla, parfémovaná mýdla, mýdla na ruce, mýdla pro domácnost, mycí gely, mýdla na čištění a mytí, ručně vyráběná mýdla, výrobky z mýdla, mýdla pro péči o tělo, neléčivé krémy, podkladové kosmetické krémy, aromaterapeutické kosmetické krémy, pleťové kosmetické krémy, obličejové kosmetické krémy, čistící kosmetické krémy, depilační krémy, parfémované kosmetické krémy, ochranné kosmetické krémy, hydratační kosmetické krémy, bb krémy, odličovací krémy, krémy na vlasy, kosmetické krémy, sprchové krémy, krémy na ruce, krémy na kůži, šampony, šampon-kondicionér, tělové šampony, dětské šampony, šampon na vlasy, vlasové kondicionéry, parfémované oleje, vonné oleje, neléčivé oleje, vlasové oleje, opalovací oleje, aromatické oleje, kosmetické pleťové oleje, aromatické esenciální oleje, oleje pro batolata, tělové masážní oleje, oleje na vousy, neléčivé sprchové oleje, kosmetické oleje na pokožku, oleje pro kosmetické účely, vlasové balzámy, balzámy (neléčivé), čistící balzámy, balzámy na rty, balzámy po holení, éterické esence, éterické oleje, aromatické látky (éterické oleje), parfumerní výrobky, masti (neléčivé), masti pro kosmetické použití, depilační mléka, sprchová mléka, toaletní mléka, kosmetická mléka, aromaterapeutická mléka, čistící mléka, tělová

mléka, kosmetická pleťová mléka, dětská pleťová mléka, přípravky na vlasy (mléka), mléka po opalování, masážní oleje a mléka, vazelína pro kosmetické účely, vlasové gely, opalovací gely, levandulové gely, sprchové gely, masážní gely (jiné než pro léčebné účely); (4) lanolin, svíčky, stolní svíčky, vonné svíčky, čajové svíčky, knoty, aromaterapeutické vonné svíčky, svíčky v plechovkách, lanolin k použití při výrobě kosmetiky a mastí, lanolin pro průmyslové účely; (5) dezinfekční přípravky, dezinfekční mýdla, antibakteriální, dezinfekční přípravky, dezinfekční a antiseptické přípravky, dezinfekční prostředky na mytí rukou, dezinfekční přípravky pro hygienické účely, antibakteriální gely, gel z aloe vera pro léčebné účely, léčivé bylinné čaje, bílkovinné doplňky stravy, kaseinové doplňky stravy, doplňky stravy z mateří kašičky, minerální doplňky stravy, enzymy jako doplňky stravy, antibiotické doplňky stravy pro zvířata, vitaminové přípravky jako doplňky stravy, doplňky stravy pro neléčebné účely, doplňky stravy z borovicového pylu, doplňky stravy s kyselinou listovou, zinkové pastilky jako doplňky stravy, energetické tyčinky nahrazující jídlo jakožto doplňky stravy, alginátové doplňky stravy, výživové doplňky sestávající převážně z hořčiku, výživové doplňky, výživové doplňky ve formě nápojů, výživové doplňky sestávající převážně z vápníku, výživové doplňky sestávající převážně ze železa, výživové doplňky sestávající převážně ze zinku, výživové doplňky sestávající z výtažků z hub, antioxidační doplňky stravy; (10) obuv ortopedická, vložky do bot (ortopedické), akupresurní podložky, ortopedické bandáže, podpurné bandáže, nepružné podpurné bandáže, terapeutické podpurné bandáže, ortopedické podpurné bandáže, bandáže na klouby, bandáže na kolena (podpurné), bandáže na zpevnění lidského těla, ortézy a bandáže zad pro lékařské účely, bederní pásy, kýlní pásy, ortopedické pásy, břišní pásy, pásy pro ortopedické účely, břišní pásy (k léčebným účelům), elastické nebo podpurné tlakové obvazy, elastické ponožky k lékařskému použití, elastické obvazy pro podpurné použití, tubulární elastické obvazy na podporu končetin, tubulární elastické obvazy na podporu kloubů, ortézy, lékařské ortézy, ortézy na chodidla, kotníkové ortézy pro lékařské účely, ortézy na zápěstí pro lékařské použití, ortézy na nohy s kovovými dlahami, oděvy, pokrývky hlavy, obuv, ortézy a podpěry pro lékařské účely, pánevní opěrky, ortopedické polštáře, polštáře pro terapeutické účely, ortopedické polštářky pod chodidla; (12) fusaky uzpůsobené pro dětské kočárky, fusaky do dětských kočárků (hlubokých), fusaky uzpůsobené pro dětské vycházkové kočárky, fusaky uzpůsobené pro dětské sportovní kočárky, fusaky do dětských kočárků (sportovních a skládacích); (16) papírové ručníky, dárkové papírové nebo plastové tašky, dárkové poukazy, balicí papír, balicí nádoby z lepenky, balicí materiály, bublinkové fólie na balení, dárkový balicí papír, fólie na balení dárků, lepenkové dárkové krabice, kartonové obaly, obaly na dárky z papíru nebo lepenky, obalové materiály z lepenky, mašle na zdobení balení, papírové obálky na balení, papírové nákupní tašky, papírové krabice, papírové dárkové tašky na víno, papírové dárkové krabice; (18) syntetická kůže, dobytčí kůže, kůže a imitace kůže, kůže (zpracované -), zvířecí kůže, tašky, plátěné tašky, kožené tašky, pracovní tašky; (20) pelišky pro zvířata, pelišky pro psy, pelišky pro kočky, pelišky pro domácí zvířata, posedačky, sedací pytle, opěrky, opěrky rukou na nábytek, přenosné opěrky zad k židlím, vycpané polštáře, válcové polštáře, cestovní polštáře, bambusové polštáře, polštáře (na spaní), polštářky na židle, polštářky na sedačky, polštáře na podložení krku, polštáře k podpírání hlavy, polštáře ve tvaru U, těhotenské a kojící polštáře, polštáře; (21) obouvací lžice, chňapky, kuchyňské chňapky, chňapky na grilování, kuchyňské formy, kuchyňské nádoby, kuchyňské náčiní, vařečky (kuchyňské náčiní), louskáčky na ořechy, kuchyňská prkénka, stojany na mýdlo, zásobníky na mýdlo, obaly na mýdlo, misky na mýdlo, krabičky na mýdlo, držáky na mýdlo, držáky na mýdlo na ruce, masážní žínky, žínky na mytí (úklidové), míčky do sušičky; (24) lůžkoviny, ubrusy, prostírání (textilní), utěrky (textilní), kuchyňské utěrky, koupelnové ručníky, froté ručníky, ručníky (textilní), dětské ručníky, osušky, žínky, mycí žínky, vlněné příkrývky, příkrývky, péřové peřiny, příkrývky a pokrývky ložní, prostěradla, povlečení, domácí textil, dětské lůžkoviny, spací pytle, zavinovací peřinky, zavinovací osušky; (25) ponožky, punčochy, vlněné ponožky, svetry, sukně, šaty, čepice, mikiny, funkční spodní prádlo, vrchní díly oděvu, spodní díly oděvu, rukavice, šály, vesty, dětské oblečení, župany, obuv, oděvy, pokrývky hlavy, části oděvů, obuvi a pokrývek hlavy v rámci této třídy, pantofle, ponožkové papuče, dámské přezůvky (skládací), kožené bačkory, vycházková obuv, zimní bundy, zimní kabáty, zimní rukavice, vysoké zimní boty, dřeváky, obuv pro zdravotnické pracovníky, obuv pro děti, protiskluzové pomůcky na obuv, zástěry; (27) podložky na jógu, koberce, předložky, rohožky; (30) neléčivé bylinné čaje, káva, čaj, kakao a jejich náhražky, čokoláda, čokoládové nápoje s mlékem, instantní čaj; (35) maloobchodní služby, velkoobchodní služby, katalogové maloobchodní služby, on-line maloobchodní služby, zásilkové maloobchodní služby a provozování e-shopu, vše s výrobky uvedenými výše ve třídách 3, 4, 5, 10, 12, 16, 18, 20, 21, 24, 25, 27, 30,

reklama, reklama (příprava), venkovní reklama, reklama online, televizní reklama, PPC reklama, rozhlasová reklama, obchodní propagace, propagace obchodu (reklama), marketing, propagační činnost, styk s veřejností, inzertní služby, reklama, zejména služby zaměřené na propagaci zboží, propagace, reklama a marketing online webových stránek, reklama prostřednictvím elektronických médií a zejména internetu, reklama zasíláním on-line propagace třetím stranám prostřednictvím elektronických komunikačních sítí.

- (730) **Czech Wool company s.r.o.**, Zahradní 1297, Zlín, Malenovice, 76302, CZ
(740) Ing. Pavel Nádvořník s.r.o., Klínová 620/1, Ostrava, Hulváky, 70900

(210) **O-577044**

(220) 18.01.2022

(320) 18.01.2022

(511) 3, 4, 5, 10, 12, 16, 18, 20, 21, 24, 25, 27, 30, 35

(540)



(593) Obrazová

(510) (3) prací prostředky, chemické prací prostředky, tekuté prací prostředky, biologické prací prostředky, mýdla, tekutá mýdla, kosmetická mýdla, obličejová mýdla, koupelová mýdla, parfémovaná mýdla, mýdla na ruce, mýdla pro domácnost, mycí gely, mýdla na čištění a mytí, ručně vyráběná mýdla, výrobky z mýdla, mýdla pro péči o tělo, neléčivé krémy, podkladové kosmetické krémy, aromaterapeutické kosmetické krémy, pleťové kosmetické krémy, obličejové kosmetické krémy, čistící kosmetické krémy, depilační krémy, parfémované kosmetické krémy, ochranné kosmetické krémy, hydratační kosmetické krémy, bb krémy, odličovací krémy, krémy na vlasy, kosmetické krémy, sprchové krémy, krémy na ruce, krémy na kůži, šampony, šampon-kondicionér, tělové šampony, dětské šampony, šampon na vlasy, vlasové kondicionéry, parfémované oleje, vonné oleje, neléčivé oleje, vlasové oleje, opalovací oleje, aromatické oleje, kosmetické pleťové oleje, aromatické esenciální oleje, oleje pro batolata, tělové masážní oleje, oleje na vousy, neléčivé sprchové oleje, kosmetické oleje na pokožku, oleje pro kosmetické účely, vlasové balzámy, balzámy (neléčivé), čistící balzámy, balzámy na rty, balzámy po holení, éterické esence, éterické oleje, aromatické látky (éterické oleje), parfumerní výrobky, masti (neléčivé), masti pro kosmetické použití, depilační mléka, sprchová mléka, toaletní mléka, kosmetická mléka, aromaterapeutická mléka, čistící mléka, tělová mléka, kosmetická pleťová mléka, dětská pleťová mléka, přípravky na vlasy (mléka), mléka po opalování, masážní oleje a mléka, vazelína pro kosmetické účely, vlasové gely, opalovací gely, levandulové gely, sprchové gely, masážní gely (jiné než pro léčebné účely); (4) lanolín, svíčky, stolní svíčky, vonné svíčky, čajové svíčky, knoty, aromaterapeutické vonné svíčky, svíčky v plechovkách, lanolín k použití při výrobě kosmetiky a mastí, lanolín pro průmyslové účely; (5) dezinfekční přípravky, dezinfekční mýdla, antibakteriální, dezinfekční přípravky, dezinfekční a antiseptické přípravky, dezinfekční prostředky na mytí rukou, dezinfekční přípravky pro hygienické účely, antibakteriální gely, gel z aloe vera pro léčebné účely, léčivé bylinné čaje, bílkovinné doplňky stravy, kaseinové doplňky stravy, doplňky stravy z mateří kašičky, minerální doplňky stravy, enzymy jako doplňky stravy, antibiotické doplňky stravy pro zvířata, vitamínové přípravky jako doplňky stravy, doplňky stravy pro neléčebné účely, doplňky stravy z borovicového pylu, doplňky stravy s kyselinou listovou, zinkové

pastilky jako doplňky stravy, energetické tyčinky nahrazující jídlo jakožto doplňky stravy, alginátové doplňky stravy, výživové doplňky sestávající převážně z hořčičku, výživové doplňky, výživové doplňky ve formě nápojů, výživové doplňky sestávající převážně z vápníku, výživové doplňky sestávající převážně ze železa, výživové doplňky sestávající převážně ze zinku, výživové doplňky sestávající z výtažků z hub, antioxidační doplňky stravy; (10) obuv ortopedická, vložky do bot (ortopedické), akupresurní podložky, ortopedické bandáže, podpůrné bandáže, nepružné podpůrné bandáže, terapeutické podpůrné bandáže, ortopedické podpůrné bandáže, bandáže na klouby, bandáže na kolena (podpůrné), bandáže na zpevnění lidského těla, ortézy a bandáže zad pro lékařské účely, bederní pásy, kýlní pásy, ortopedické pásy, břišní pásy, pásy pro ortopedické účely, břišní pásy (k léčebným účelům), elastické nebo podpůrné tlakové obvazy, elastické ponožky k lékařskému použití, elastické obvazy pro podpůrné použití, tubulární elastické obvazy na podporu končetin, tubulární elastické obvazy na podporu kloubů, ortézy, lékařské ortézy, ortézy na chodidla, kotníkové ortézy pro lékařské účely, ortézy na zápěstí pro lékařské použití, ortézy na nohy s kovovými dlahami, oděvy, pokrývky hlavy, obuv, ortézy a podpěry pro lékařské účely, pánevní opěrky, ortopedické polštáře, polštáře pro terapeutické účely, ortopedické polštářky pod chodidla; (12) fusaky uzpůsobené pro dětské kočárky, fusaky do dětských kočárků (hlubokých), fusaky uzpůsobené pro dětské vycházkové kočárky, fusaky uzpůsobené pro dětské sportovní kočárky, fusaky do dětských kočárků (sportovních a skládacích); (16) papírové ručníky, dárkové papírové nebo plastové tašky, dárkové poukazy, balící papír, balící nádoby z lepenky, balící materiály, bublinkové fólie na balení, dárkový balící papír, fólie na balení dárků, lepenkové dárkové krabice, kartonové obaly, obaly na dárky z papíru nebo lepenky, obalové materiály z lepenky, mašle na zdobení balení, papírové obálky na balení, papírové nákupní tašky, papírové krabice, papírové dárkové tašky na víno, papírové dárkové krabice; (18) syntetická kůže, dobytčí kůže, kůže a imitace kůže, kůže (zpracované -), zvířecí kůže, tašky, plátěné tašky, kožené tašky, pracovní tašky; (20) pelíšky pro zvířata, pelíšky pro psy, pelíšky pro kočky, pelíšky pro domácí zvířata, podsedáky, sedací pytle, opěrky, opěrky rukou na nábytek, přenosné opěrky zad k židlím, vycpané polštáře, válcové polštáře, cestovní polštáře, bambusové polštáře, polštáře (na spaní), polštářky na židle, polštářky na sedačky, polštáře na podložení krku, polštáře k podpírání hlavy, polštáře ve tvaru U, těhotenské a kojící polštáře, polštáře; (21) obouvací lžice, chňapky, kuchyňské chňapky, chňapky na grilování, kuchyňské formy, kuchyňské nádoby, kuchyňské náčiní, vařečky (kuchyňské náčiní), louskáčky na ořechy, kuchyňská prkénka, stojany na mýdlo, zásobníky na mýdlo, obaly na mýdlo, misky na mýdlo, krabičky na mýdlo, držáky na mýdlo, držáky na mýdlo na ruce, masážní žínky, žínky na mytí (úklidové), míčky do sušičky; (24) lůžkoviny, ubrusy, prostírání (textilní), utěrky (textilní), kuchyňské utěrky, koupelnové ručníky, froté ručníky, ručníky (textilní), dětské ručníky, osušky, žínky, mycí žínky, vlněné příkrývky, příkrývky, péřové peřiny, příkrývky a pokrývky ložní, prostěradla, povlečení, domácí textil, dětské lůžkoviny, spací pytle, zavínovací peřinky, zavínovací osušky; (25) ponožky, punčochy, vlněné ponožky, svetry, sukně, šaty, čepice, mikiny, funkční spodní prádlo, vrchní díly oděvu, spodní díly oděvu, rukavice, šály, vesty, dětské oblečení, župany, obuv, oděvy, pokrývky hlavy, části oděvů, obuvi a pokrývek hlavy v rámci této třídy, pantofle, ponožkové papuče, dámské přezůvky (skládací), kožené bačkory, vycházkové obuv, zimní bundy, zimní kabáty, zimní rukavice, vysoké zimní boty, dřeváky, obuv pro zdravotnické pracovníky, obuv pro děti, protiskluzové pomůcky na obuv, zástěry; (27) podložky na jógu, koberce, předložky, rohožky; (30) neléčivé bylinné čaje, káva, čaj, kakao a jejich náhražky, čokoláda, čokoládové nápoje s mlékem, instantní čaj; (35) maloobchodní služby, velkoobchodní služby, katalogové maloobchodní služby, on-line maloobchodní služby, zásilkové maloobchodní služby a provozování e-shopu, vše s výrobky uvedenými výše ve třídách 3, 4, 5, 10, 12, 16, 18, 20, 21, 24, 25, 27 a 30, reklama, reklama (příprava), venkovní reklama, reklama online, televizní reklama, PPC reklama, rozhlasová reklama, obchodní propagace, propagace obchodu (reklama), marketing, propagační činnost, styk s veřejností, inzertní služby, reklama, zejména služby zaměřené na propagaci zboží, propagace, reklama a marketing online webových stránek, reklama prostřednictvím elektronických médií a zejména internetu, reklama zasíláním on-line propagace třetím stranám prostřednictvím elektronických komunikačních sítí.

(730) **Czech Wool company s.r.o.**, Zahradní 1297, Zlín, Malenovice, 76302, CZ

(740) Ing. Pavel Nádvořník s.r.o., Klínová 620/1, Ostrava, Hulváky, 70900

(210) **O-577052**
(220) 19.01.2022
(320) 19.01.2022
(511) 16, 21, 25, 34, 43
(540)

Ansámbl

(592) Slovní
(510) (16) papírové etikety, papírové tašky, papírové prostírání, papírové ubrusy, papírové ubrusky, papírové vložky, papírové ozdoby na stůl, papírové tácky pod pívné sklenice, papírové obaly na lahve, billboardy (reklamní tabule z papíru nebo lepenky), tištěné nápojové listky, samolepky, fotografie, obalové materiály z papíru nebo umělých hmot, papírové potřeby na dárkové balení, papírové nádoby na balení, plakáty, reklamní letáky, tištěné reklamy, reklamní štíty z papíru nebo lepenky, alba, blahopřání, časopisy, knihy, dárkové a věrnostní papírové karty, katalogy, brožury, prospekty, letáky, pohlednice, poutače z papíru nebo lepenky; (21) potřeby a nádoby pro domácnost nebo pro kuchyňské použití, nikoliv z drahých kovů, nádoby na pití, sklo, porcelán a majolika zařazené do třídy 21, tácky papírové pro použití v domácnosti, kelímky papírové a plastové, pívné sklenice, poháry keramické, holby keramické, stojany na jídelní listky, keramické a porcelánové tácky, keramické džbány, skleněné nebo keramické džbány, lahve; (25) oděvy, obuv a pokrývky hlavy; (34) kuřácké potřeby, zápalky, tabák a tabákové výrobky, osobní vaporizéry a elektronické cigarety a příchutě a roztoky pro ně; (43) služby zajišťující stravování a nápoje, služby barů, služby spojené s provozováním pohostinství, restaurací a podniků rychlého občerstvení.
(730) **Zlej blesk s.r.o.**, Jugoslávských partyzánů 636/20, Praha 6, Bubeneč, 16000, CZ
(740) PatentCentrum Sedláč & Partners s.r.o., Okružní 2824, České Budějovice, České Budějovice 3, 37001

(210) **O-577064**
(220) 20.01.2022
(320) 20.01.2022
(511) 10, 11, 21
(540)

STAND & DRY

(592) Slovní
(510) (10) přístroje a nástroje chirurgické, zubní a veterinářské, ortopedické potřeby, diagnostické přístroje k lékařským účelům, speciální nábytek k lékařským účelům, ortopedické bandáže, ortopedické boty, dávkovače pilulek, defibrilátory, dětské dudlíky a lahve, dialyzátory, chirurgické dlahy, elektrorody pro lékařské použití, elektrokardiografy, fyzioterapeutická zařízení, hydrostatické postele pro lékařské účely, chirurgické nitě a šicí jehly, chirurgické svorky, chirurgické implantáty, inhalátory, inkubátory pro kojence, kanyly, umělé končetiny, přístroje na měření krevního tlaku, lasery pro lékařské účely, masážní přístroje, ortopedické pásy, naslouchátka, chirurgické nože, obvazy v rámci třídy, operační stoly, podušky pro lékařské účely, rentgenové přístroje pro lékařské účely, zařízení pro rozbor krve, rozstříkovače pro lékařské účely, skalpely, stříkačky pro lékařské účely, ultrafialové záření pro lékařské účely, umělé údy, oči a zuby, materiál na sešívání ran; (11) vysoušeče zubních kartáčků, desinfekční přístroje, dezinfekční přístroje pro lékařské účely, lampy germicidní - ničící bakterie, krby, kamna, pece a sporáky na tuhá, kapalná a plynová paliva a na elektrický proud a jejich součásti a příslušenství, přístroje pro pečení, opékání, grilování a příslušenství, zahradní grily, mikrovlnná zařízení, elektrické topné, chladicí a větrací systémy, klimatizace, osvětlení stavebního lešení a výkopů, přístroje a zařízení pro vaření, chlazení, větrání a ohřívání vzduchu nebo zařízení pro úpravu vzduchu, zařízení pro rozvod vody, topení, výrodu páry, digestoře, přístroje pro topení a větrání skleníků, zařízení na sušení krmiva, solární tepelné akumulátory - kolektory, lampová svítidla a lampióny, zahradní lampy a lampy pro osvětlování rostlin, kapesní svítílny, přístroje a zařízení pro chlorování bazénů, na úpravu, víření a ohřívání vody, zejména zásobníky a průtokové ohříváče vody, osvětlování a svítidla všeho druhu, vanové a sprchové kabiny, vybavení koupelen, saunová zařízení, solária, sanitární zařízení včetně klimatizačních zařízení, zařízení proti oslnění, lampy, žárovky, reflektory, osvětlovací přístroje a zařízení, ventilační přístroje, zařízení na odmlžování a osvětlování oken, tepelné výměníky, kompresory jako nedílné součásti topných a klimatizačních zařízení, lednice, mrazáky, noční lampičky, bezpečnostní zařízení pro plynové nebo vodovodní zařízení a potrubí, grily, hořáky, hydranty, přístroje na výrobu páry; (21) zubní kartáčky, držáky na zubní kartáčky, elektrické zubní kartáčky, hlavy k elektrickým zubním kartáčkům, zubní nit, náčiní a nádoby pro domácnost nebo kuchyň, nádoby (spadající do této třídy, kromě nádob

z drahých kovů), sklo a skleněné zboží, porcelánové a kameninové, zejména suvenýry a miniatury, sklenice, číše, skleničky, jídelní, kávové a čajové servisy, misky, tácy, talíře, talířky, džbány, džbány, vázy, vázičky, lahve, sklo surové nebo polozpracované jako upomínkové předměty, lahvičky, dárkové předměty ze skla a keramiky, upomínkové předměty a výrobky ze skla, porcelánu, kameniny a plastických hmot, které nejsou zahrnuty v jiných třídách včetně keramických miniatur, umělecké předměty a upomínkové předměty vyrobené z porcelánu, terakoty a skla, a to sochy a figurky, toaletní kufříky, talíře, sklenice na pití, rohy na pití, poháry, porcelán, otvíráky na lahve, vybavení koupelen, jmenovitě držáky mýdla, misky na mýdlo, nádoby na mýdlo, věšáky na ručníky, držáky poliček, police, držáky sklenic, kulaté věšáky na ručníky, vanová madla, držáky ručníků, háčky na ručníky, držáky na papírové role, soupravy kartáčů, skládající se z čistící štetky a stojanu pro ní, nožní opěry, sklápovací sedadla, police na ručníky pro hosty, koše na ručníky pro hosty, obalové sklo, láhve, hřebeny a mycí houby, kartáče, čistící prostředky, hrnečky, nádoby na pití, čajové konvice neelektrické nikoliv z drahých kovů, schránky na pečivo, soupravy kuchyňského nádobí, kuchyňské hrnce, kotlíky, soupravy kořenek, solničky, slánky, pepřenky, mlýnky na pepř, kalíšky na vejce, lžice (kuchyňské náčiní), květináče, krabice na jídlo, stojánky na jídelní listky, pokladničky na peníze.

(730) **ALFA VITA, s.r.o.**, Starolázeňská 339/2, Praha 5, 15900, CZ
(740) **DANĚK & PARTNERS** Advokátní a patentová kancelář, Ing. Dr. Vilém Daněk, patentový zástupce, Vinohradská 403/17, Praha 2, Vinohrady, 12000

(210) **O-577235**
(220) 27.01.2022
(320) 27.01.2022
(511) 3, 35, 40, 44
(540)



(593) Obrazová
(510) (3) kosmetické přípravky, esenciální oleje, aromatické masážní oleje, krémy a obličejové emulze, parfumerie, a to vůně a parfémy, vonné oleje a směsi, mýdla, líčidla, deodoranty, pleťová kosmetika, pleťové krémy, přípravky pro holení, vlasová kosmetika, šampóny a kondicionéry, ústní kosmetika, zubní pasty, ústní vody (ne pro lékařské účely), čistící prostředky, prací prostředky, bělicí prostředky pro kosmetické účely a domácnost, odmašťovací prostředky (jiné než pro použití ve výrobních procesech), lešticí prostředky, vzorky kosmetických výrobků; (35) maloobchodní, velkoobchodní a elektronický prodej kosmetických výrobků, esenciálních olejů, potravin, potravinových doplňků, nápojů, léčiv, čistících a pracích prostředků, reklamní činnost, marketingová činnost, obchodní průzkumy, předvádění výrobků, automatizované i ruční zpracování dat, správa obchodních dat, obchodní poradenství, obchodní administrativy, pořádání reklamních a prodejních akcí, distribuce reklamních materiálů a vzorků výrobků, poskytování obchodních a prodejních informací v rámci prodeje výrobků; (40) zpracování přírodních produktů pro výrobu kosmetických, aromaterapeutických výrobků, zakázková výroba esenciálních olejů pro aromaterapeutické účely, zpracování potravin, tisk, potisk výrobků a jejich obalů, zpracování papíru, dřeva, plastu, skla a kovu, poskytování informací a konzultací týkajících se uvedených služeb zahrnutých v této třídě, služby recyklace jedlých a rostlinných olejů; (44) kosmetické služby, péče o tělo, masážní a rehabilitační služby, salóny krásy, kadernické a holičské služby, zkrášlovací služby, služby vizážistů a stylistů, zdravotní péče, léčebné

služby, naturopatické služby, lázeňské služby, služby redukce váhy, zemědělské a zahradnické služby.

- (591) Barevná
(730) **Terra99 Europe s.r.o.**, Královická 544/8, Brandýs nad Labem-Stará Boleslav, Brandýs nad Labem, 25001, CZ

- (210) **O-577287**
(220) 31.01.2022
(320) 31.01.2022
(511) 3, 5, 35, 44
(540)



- (593) Obrazová
(510) (3) přípravky z aloe vera pro kosmetické účely, aroma (éterické oleje), éterické oleje, jasmínový olej, kosmetické přípravky, kosmetické přípravky do koupele, kosmetické krémy, levandulový olej, mandlové mléko pro kosmetické účely, mandlový olej, masážní gely (jiné než pro léčebné účely), mýdlo proti pocení, oleje pro kosmetické účely, opalovací přípravky, pleťová voda pro kosmetické účely, růžový olej, šampóny, přírodní kosmetika; (5) algináty - potravinové doplňky, balzámy pro lékařské účely, bílkovina potravinový doplněk, prostředky proti bolesti hlavy, tyčinky proti bradavicím, bylinné čaje pro lékařské účely, léčivé byliny, čaj astmatický, čaje léčivé, dezinfekční přípravky pro hygienické účely, doplňky potravy (minerální), doplňky výživové, enzymatické přípravky pro lékařské účely, enzymatické přípravky pro zvěrolékařské účely, enzymy - potravinové doplňky, glukóza - potravinové doplňky, přípravky proti hemoroidům, hořčicový olej pro lékařské účely, houby hojivé (ne potravina), lékařské přípravky pro hubnutí, chladivé spreje pro lékařské účely, jalap (výtažek z jalapového kořene - projímadlo), koprový výtažek, léčivé kořeny, terapeutické přípravky do koupele, mořská voda pro zdravotní koupele, léčiva na kuří oka, lecitin (potravinové doplňky), lněné potravinové doplňky, masti na popáleniny od slunce, nápoje léčivé, farmaceutické přípravky pro péči o pokožku, přípravky pro ošetření popálenin, potravinové doplňky pro zvířata, potrava pro kojence, potravinové doplňky z lněného oleje, potravinové doplňky z pšeničných klíčků, proteinové potravinové doplňky, proteinové doplňky pro zvířata, vlákniny výživové, léčiva pro zmírnění zácpy, potravinové doplňky; (35) dodavatelské služby pro třetí osoby (nákup výrobků a služeb pro jiné podniky), komerční informace a rady pro spotřebitele (spotřebitelská poradna); (44) poradenství v oblasti zdravé výživy.

- (591) Barevná
(730) **IMUNOTOP CZ s.r.o.**, U Červeného mlýna 616/14, Brno, Ponava, 61200, CZ
(740) Macek and Partners, Mgr. Jiří Macek, Sázavská 751/16, Praha 2, Vinohrady, 12000

- (210) **O-577394**
(220) 06.02.2022
(320) 06.02.2022
(511) 3, 4, 16, 21, 34, 35
(540)

MOMENTEE

- (592) Slovní
(510) (3) vonné difuzéry s tyčinkami, aromatické oleje, aromaterapeutické přípravky, aromatické esenciální oleje, aromatické látky (éterické oleje), aromatické látky na vůně, oleje do parfémů a vůni, osvěžovače vzduchu, vonné tyčinky, přírodní kosmetika, kosmetika, aroma difuzéry s rákosovými tyčinkami, vonné knoty pro pokojové vůně; (4) svíčky, parfémované svíčky, čajové svíčky, vonné svíčky, stolní svíčky, knoty, lampové knoty, knoty do svíček, knoty na svícení, knoty do olejových lamp, parafinový vosk, včelí vosk, vosk [surovina], rostlinný vosk, parfémované vosky; (16) kancelářské potřeby s výjimkou přístrojů, oznámení (papírenské výrobky), zápisníky (papírenské výrobky), pořadače [papírenské zboží], diáře, plánovací diář, stolní diáře, diáře (tiskoviny), kapesní diáře, obaly na diáře, kalendáře, tištěné kalendáře, kalendáře trhací, adventní kalendáře,

nástěnné kalendáře, stolní kalendáře, stojany na kalendář, kapesní kalendáře, roční plánovací kalendáře, tiskoviny, psací potřeby, papírnické zboží, oznámení [papírnické zboží], potištěné papírnické zboží, obaly [papírnické zboží], obálky [papírnické zboží], samolepky [papírnické zboží], školní potřeby [papírnické zboží], obrazy, obrázky, fotografie; (21) difuzéry aromatických olejů, jiné než vonné tyčinky, aromalampa, olejové lampy (aromaterapie), stojany na vonné tyčinky (pro domácnost), šálky, hrnky, šálky z keramiky, šálky z porcelánu, květináče, skleněné květináče, porcelánové květináče, květináče z kameniny, kameninové nádoby, hrnky z kameniny, nádobí z kameniny, svícny, skleněné svícny, sklenice na svíčky (svícny), skleničky na svíčky (svícny), skleněné nádoby, umělecká díla z kameniny, umělecká díla z porcelánu, umělecká díla vyrobená ze skla; (34) zápalky; (35) reklama, maloobchod a velkoobchod, provozování e-shopu, on-line maloobchodní služby, a to vše zaměřené na svíčky a difuzéry, on-line maloobchodní služby zaměřené na papírenské zboží, maloobchodní prodej papírenského zboží, velkoobchodní prodej papírenského zboží.

- (730) **Pátková Lucie Bc.**, Břevnická 1584, Chotěboř, 58301, CZ

- (210) **O-577452**
(220) 09.02.2022
(320) 09.02.2022
(511) 4, 5, 9, 11, 16, 18, 20, 21, 24, 25, 27, 28, 30, 32, 33, 34, 35, 36, 38, 39, 41, 42, 43, 45
(540)



- (593) Obrazová
(510) (4) palivo do zapalovače; (5) léčivé čaje, léčivé bylinkové čaje, homeopatické přípravky, kapky pro léčebné účely, tablety obsahující výtažky z léčivých bylinek, dietní potraviny a dietetické přípravky pro léčebné nebo veterinární účely, potraviny pro batolata, potravní doplňky pro lidskou potřebu a pro zvířata, náplasti, obvazový materiál, materiály pro plombování zubů a pro zubní otisky, dezinfekční přípravky; (9) kancelářská, výpočetní, reprografická a telekomunikační technika všeho druhu v rámci této třídy, informační technologie a systémy (software) na všech druzích elektronických nosičů, vybavení pro zpracování informací pro počítače, přístroje a stroje pro záznam, přenos a reprodukci zvuku nebo obrazu, počítačový hardware a software, zvláště pro přístup do systémů sítě internet, elektronické databáze a databázové produkty, informace a záznamy v elektronické podobě, informace a záznamy na nosiči (s výjimkou nosičů papírových ze třídy 16), informace, data, databáze a informační produkty na elektronických nosičích nebo i v elektronických, datových, informačních, počítačových a komunikačních sítích, související software a hardware, elektronické, datové, informační, komunikační nebo výpočetní sítě, včetně jednotlivých součástí a náhradních dílů obsažených ve třídě 9, elektronická periodika a knihy; (11) stínidla z papíru; (16) tiskárenské výrobky - brožury, časopisy (periodika), diagramy, fotografie (tištěné), grafické reprodukce, grafiky, kalendáře, knihy, letáky, mapy, noviny, rejstříky (seznamy), tiskoviny, tištěné publikace, reklamní, propagační, umělecké nebo ozdobné předměty z papíru, užitékové předměty z papíru, a to alba, rámečky na obrazy, krabice a krabičky k ukládání výrobků, věci a materiálů, databázové produkty v listinné podobě; (18) výrobky z kůže a imitace kůže, a to příruční tašky, tašky na spisy, síťové tašky, cestovní neceséry (kožené galanterie), náprsní tašky, peněženky, pouzdra na klíče, umělecké nebo ozdobné předměty z papíru, kožky a kožešiny, cestovní a příruční kufříky, deštníky, slunečníky, procházkové hole; (20) papírový nábytek (stoly, skříně, police, poličky, komody, postele), zástěny a paravany z papíru, papírové regály, regálové skříně a pořadače; (21) bytové doplňky z papíru (vázy, ošatky a mísy), koše a košíčky z papíru; (24) lůžkové povlečení a

materiály k prostírání stolů, textilní zboží, není-li obsaženo v jiných třídách, a to lůžkové prádlo, ručníky, stolní prádlo, potahový materiál na nábytek, záclony, závěsy; (25) oděvy, obuv, kloboučnické zboží, oděvní součásti, a to šaty, košile, kalhoty, tréninkové obleky, svetry, koupací oděvy, slipy, spodní prádlo, spodničky, lyžařské větrovky, čepice, dámské kostýmy, obleky, trička, dámské boty, pánské boty, sportovní obuv, sandály, holínky, kozačky, výletní obuv, domácí obuv a dětská obuv; (27) papírové tapety na zeď nebo nábytek; (28) pexesa, hrací karty, papírové hry, skládačky z papíru, papírové hračky, papírové hlavolamy; (30) káva, čaj, kakao a kávové náhražky, rýže, tapioka a ságo, mouka a obilninové přípravky, chléb, pečivo, cukrovinky, zmrzlina, cukr, med, melasa, droždí, prášek do pečiva, sůl, hořčice, ocet, omáčky (chuťové přísady), koření, potravinářský led, nápoje na bázi kávy, kakaa, čokolády nebo čaje, obilniny připravené pro osobní konzumaci (ovesné vločky nebo jiné obilniny); (32) pivo, minerální vody a vody obsahující uhlovodíky a jiné nealkoholické nápoje, sirupy a jiné preparáty k přípravě nápojů, a to ovocné sirupy, ovocné koncentráty, limonádové prášky k přípravě nealkoholických nápojů; (33) vína, lihoviny a likéry; (34) kuřácké zboží, a to popelníky (ne z dráhových kovů), zapalovače, čističe lulek a dýmek, nácipáče lulek a dýmek, taštičky pro dýmky, kuřácké soupravy, kuřácké kapesní nožičky, váčky na tabák, tabákové dýmky, tabákové dózy, misky na tabák, vodní dýmky, zařízení na odězávání cigár, obaly na cigára a cigarety, krabičky na cigára a cigarety, cigárové a cigaretové špičky, zápalky; (35) reklamní, inzertní, propagační činnost prostřednictvím jakéhokoliv média, prostřednictvím telefonní, datové, informační, elektronické, komunikační nebo počítačové sítě, poskytování informací a jiných informačních produktů komerčního nebo reklamního charakteru, komerční využití internetu v oblastech komerčních internetových médií a vyhledávacích služeb, on-line a off-line inzerce, prezentace výrobků, zboží, služeb a uživatelských subjektů na stránkách v počítačové síti internet, systematické informace do počítačových databází, marketing, průzkum trhu, obchodní administrativa, rozšiřování reklamy nebo inzerce, poskytování prostoru na síti pro sjednávání obchodních transakcí mezi třetími stranami při prodeji, nákupu a výměně zboží a služeb, pronájem míst na umístění inzerce nebo reklamy, služby řízení IT dat, zpracování, analýza a vyhodnocování obchodních dat počítačových databází, vše spadající do této třídy; (36) finanční služby pro zpracování plateb po síti, služby elektronických plateb; (38) poskytování přístupu k webovým portálům, poskytování přístupu k datům prostřednictvím webových portálů, telekomunikační služby, služby v oblasti komunikační techniky spadající do této třídy, poskytování komunikačních služeb prostřednictvím celosvětové počítačové sítě internet, zprostředkování komunikace mezi třetími osobami pomocí sítě internet, provozování sítě LAN, provozování uzlu sítě internet; (39) služby cestovní agentury spojené s dopravou, zajišťováním jízdenek a letenek; (41) poskytování zábavy prostřednictvím celosvětové počítačové sítě internet, služby v oblasti vzdělávání, zábavy a sportu, elektronické publikování (DTP), digitální zpracování obrazu, psaní textů (jiných než reklamních), zveřejňování textů (jiných než reklamních), vydávání textů (jiných než reklamních nebo náborových), nakladatelství a vydavatelství, ediční činnost, publikační činnost, nahrávání nosičů zvukových nebo obrazově zvukových, televizní produkce, filmová produkce, tvorba a výroba televizních a audiovizuálních programů, agenturní činnost v oblasti kultury, zprostředkování pořádání akcí, školení, přednášek a konferencí v oblasti kultury, výchovy, zábavy a sportu, poskytování informací v oboru periodického tisku, zpravodajské služby v rámci této třídy, zpravodajství (obrazové), turistické prohlídky s průvodcem (průvodcovské služby); (42) vývoj a tvorba softwaru, aplikačního programového vybavení, informačních systémů a řídicích systémů, služby v oblasti výpočetní techniky, a to v oblasti operačních systémů, tvorba internetových stránek, tvorba programů pro hromadné zpracování dat, konstrukce databází, aplikací a serverů, strukturování a programování či jiné vytváření internetových či intranetových počítačových stránek a nástěnek (webpages a websites) a internetových či intranetových aplikací, včetně jejich instalace, zavádění, aktualizace a údržby, hostování (poskytování volného prostoru) pro internetové či intranetové počítačové stránky a nástěny (webpages a websites) nebo hostování (poskytování volného prostoru) v rámci těchto stránek či nástěnek, hostování (poskytování volného prostoru) pro internetové či intranetové aplikace; (43) hotelové služby, přechodné ubytovací služby, hostinská činnost, restaurace, služby barů, služby motelů, provozování kempů a provozování prázdninových táborů (ubytování a stravování), turistické noclehárny, provozování penzionů, provozování hostelů, zprostředkování přechodného ubytování, rezervace přechodného ubytování, služby cestovní kanceláře - obstarávání poukazek (voucherů) na služby výše uvedené ve třídě 43; (45) audity dodržování právních předpisů, poradenství v oblasti duševního vlastnictví, poskytování licencí k duševnímu vlastnictví, poskytování licencí k počítačovému softwaru (právní služby), poskytování licencí v

rámci internetového publikování (právní služby), právní služby při zpracování nabídek k poptávkám, právní poradenství týkající se mapování patentů, právní správa licencí, právní služby v oblasti sjednávání smluv pro jiné osoby, advokátní služby, správa autorských práv, právní služby spojené se zastupováním stavebníků při řízení o udělení dotací, soudní znalecké posudky ve stavebnictví a projekci staveb.

(591) Barevná
(730) **Rafaj Luděk Ing.**, Ke Skalce 106, Fryšták, Vítová, 76316, CZ

(210) **O-577481**

(220) 10.02.2022

(320) 10.02.2022

(511) 18, 25, 33

(540)

Capt. Falcon Scott

(592) Slovní

(510) (18) batohy, batohy pro horolezce, malé batohy - ruksaky, batohy na pěší turistiku, batohy na kolečkách, batohy turistické, školní batohy; (25) zimní bundy, oděvy, rukavice, lyžařské rukavice, vysoké zimní boty, válenky (zimní boty z plsti), čepice, sportovní čepice, koupací čepice, baseballové čepice, lyžařské čepice, cyklistické čepice, pletené čepice, lyžařské kukly, ohřívače krku (nákrčníky), nákrčníky, nákrčníky (dámské kukly), svetry, sportovní svetry, svetry (oděvy), roláky (svetry), svetry se zipem, námořnické vlněné svetry, svetry ke krku, svetry s falešným rolákem, svetry s vykrojením ve tvaru písmene V u krku, spodní prádlo (oděvy), ponožky, termo ponožky, nepromokavé ponožky, prstové ponožky, protiskluzové ponožky, pánské ponožky, sportovní ponožky, vlněné ponožky, ponožky zabraňující pocení, šátky a šály, štóly, šály (pouze pletené), šály (oděvy), spodky pánské, pánské krátké spodky, větrovky, snowboardové kombinézy, lyžařské kombinézy, kombinézy na windsurfing, kombinézy na windsurfing, krátké kombinézy, vesty, flísové vesty, teplé vesty, kalhoty, krátké kalhoty, sportovní kalhoty, tříčtvrteční kalhoty, teplákové kalhoty, nepromokavé kalhoty, legíny (kalhoty), topy (oděvy); (33) rum, rumový punč, nápoje na bázi rumu, vodka, alkoholické nápoje (s výjimkou piva), lihoviny (nápoje), whisky, míchaná whisky, sladová whisky, kanadská whisky.

(730) **Vítek Jiří**, Řešovská 519/1, Praha 8, Bohnice, 18100, CZ

(210) **O-577485**

(220) 10.02.2022

(320) 10.02.2022

(511) 7, 37, 41, 42

(540)

The logo consists of the word "VUHU" in a large, bold, sans-serif font. Below it, the word "MOST" is written in a smaller, all-caps, sans-serif font. The letters are dark grey or black.

(593) Obrazová

(510) (7) rotační dmychadla, rotační centra (stroje), ventilátory jako části strojů, rotační mlžící jednotky; (37) hornická činnost, hornická činnost pro účely projektování, provádění a vyhodnocování geologických prací; (41) školení a vzdělávání, překladatelské práce; (42) výkon zkušební činnosti v oboru produktů spalování, odpadového hospodářství, životního a pracovního prostředí, inženýrská, expertizní a posudková činnost v oboru životního a pracovního prostředí, geotechnický dozor, monitorování a měření tlakových a deformačních účinků na stavební objekty, výzkumná, vývojová a posudková činnost v oboru těžby a úpravy uhlí a dalších nerostných surovin, inženýrská a posudková činnost v oboru užití uhlí a dalších nerostných surovin, speciální měření v oblasti bezmontážní diagnostiky včetně termovizního měření, geofyziky, elektrických a neelektrických veličin, životního a pracovního prostředí, technologie dobývání, projektování elektrických zařízení, tvorba softwaru, projektování vodohospodářského řešení území, , zpracování hydrogeologických studií báňskou činností ovlivněného prostředí, vývojová a výzkumná činnost v

oboru strojů, zařízení a konstrukcí, inženýrská, expertizní a posudková činnost v oboru strojů, zařízení a konstrukcí, technická konzultační, poradenská a projekční činnost v oblasti ekologického spalování uhlí, projektová činnost ve výstavbě, projektování technické rekultivace a projektování sanace jam lomů, geologické práce (geologický průzkum, geologické expertizy), projektování a navrhování objektů a zařízení, které jsou součástí hornické činnosti a činnosti prováděné hornickým způsobem, posuzování shody a certifikace stanovených a nestanovených výrobků v rozsahu platných rozhodnutí o autorizaci a akreditaci, výkon akreditovaných laboratorních a diagnostických zkušebních činností v rozsahu platných osvědčení o akreditaci, letecké práce s pomocí UAS.

(730) **Výzkumný ústav pro hnědé uhlí a.s.**, tř. Budovatelů 2830/3, Most, 43401, CZ

(740) PatentCentrum Sedláč & Partners s.r.o., Okružní 2824, České Budějovice, České Budějovice 3, 37001

(210) **O-577508**

(220) 11.02.2022

(320) 11.02.2022

(511) 35, 36

(540)

zlatodoruky

(592) Slovní

(510) (35) zajišťování nákupu zboží pro třetí osoby; (36) investování peněžních prostředků, investiční poradenství.

(730) **AT Comfort s.r.o.**, Dlouhá 908, Vejprnice, 33027, CZ

(210) **O-577519**

(220) 11.02.2022

(320) 11.02.2022

(511) 30, 35, 39, 43

(540)

CAFÉ IMPERIAL DOLCE

(592) Slovní

(510) (30) cukrářské výrobky všeho druhu, dorty, sladké pečivo, pekárenské výrobky, cukrovinky, čokoláda a zákusky, moučníky, koláče, makronky, sušenky, led, zmrzliny, mražené jogurty a sorbety, káva, čaj, kakao, kávové náhražky, perník; (35) propagační činnost, reklama, poradenství ohledně propagační činnosti, marketingové služby, služby velkoobchodního a maloobchodního prodeje s kávou, čajem, pečivem, cukrovím, cukrářskými výrobky, dorty, zmrzlinami, makronkami, cukrovím, čokoládovými nápoji, sušenkami, sladkým pečivem, cukrářskými těsty, cukrovinkami, výrobky z kaka, zákusky a koláči, s tiskárenskými propagačními výrobky jako tiskopisy, knihami, časopisy, katalogy, plakáty, letáky, prospekty a jinými propagačními informačními a reklamními materiály na papírovém nosiči, kancelářskými a psacími potřebami, kalendáři, diáři, pohlednicemi, fotografiemi, obalovými krabičkami na cukrářské výrobky, nástroji na cukrářské výrobky, papírovými ručníky, kapesníky, ubrousky, ubrusy, banketními sukněmi, sáčky a taškami papírovými, s výrobky ze skla, porcelánu a keramiky, jako stolním nádobím a nápojovým sklem, stolním a kuchyňským nádobím kovovým (nikoliv z drahých kovů), s výrobky ze skla, porcelánu a keramiky ozdobnými, upomínkovými předměty ze skla, porcelánu a keramiky, reklamními a propagačními předměty ze skla, porcelánu a keramiky, kelímky z papíru a plastů, tácky z papíru a plastů, výrobky mlynářskými, těstářskými, pekařskými a cukrářskými, kakaem, čokoládou, čokoládovými nápoji, kakaovými nápoji, kávovými nápoji, medem, pekárenskými extrudovanými výrobky, mraženými krémy, obloženými chleby a chlebičky; (39) doprava, balení a skladování zboží, organizování cest, doručovací služby a kurýrské služby, dodávání zboží prostřednictvím zásilkového obchodu, rozvoz cukrářských výrobků a zmrzliny; (43) provoz cukrárny, kavárny, catering (poskytování jídla a nápojů), pohostinství (služby), restaurační služby, zdobení dortů.

(730) **Café Imperial Dolce s.r.o.**, K Trnové 195, Jíloviště, 25202, CZ

(210) **O-577520**

(220) 11.02.2022

(320) 11.02.2022

(511) 30, 35, 39, 43

(540)

CAFÉ IMPERIAL

DOLCE

(593) Obrazová

(510) (30) cukrářské výrobky všeho druhu, dorty, sladké pečivo, pekárenské výrobky, cukrovinky, čokoláda a zákusky, moučníky, koláče, makronky, sušenky, led, zmrzliny, mražené jogurty a sorbety, káva, čaj, kakao, kávové náhražky, perník; (35) propagační činnost, reklama, poradenství ohledně propagační činnosti, marketingové služby, služby velkoobchodního a maloobchodního prodeje s kávou, čajem, pečivem, cukrovím, cukrářskými výrobky, dorty, zmrzlinami, makronkami, cukrovím, čokoládovými nápoji, sušenkami, sladkým pečivem, cukrářskými těsty, cukrovinkami, výrobky z kaka, zákusky a koláči, s tiskárenskými propagačními výrobky jako tiskopisy, knihami, časopisy, katalogy, plakáty, letáky, prospekty a jinými propagačními informačními a reklamními materiály na papírovém nosiči, kancelářskými a psacími potřebami, kalendáři, diáři, pohlednicemi, fotografiemi, obalovými krabičkami na cukrářské výrobky, nástroji na cukrářské výrobky, papírovými ručníky, kapesníky, ubrousky, ubrusy, banketními sukněmi, sáčky a taškami papírovými, s výrobky ze skla, porcelánu a keramiky, jako stolním nádobím a nápojovým sklem, stolním a kuchyňským nádobím kovovým (nikoliv z drahých kovů), s výrobky ze skla, porcelánu a keramiky ozdobnými, upomínkovými předměty ze skla, porcelánu a keramiky, reklamními a propagačními předměty ze skla, porcelánu a keramiky, kelímky z papíru a plastů, tácky z papíru a plastů, výrobky mlynářskými, těstářskými, pekařskými a cukrářskými, kakaem, čokoládou, čokoládovými nápoji, kakaovými nápoji, kávovými nápoji, medem, pekárenskými extrudovanými výrobky, mraženými krémy, obloženými chleby a chlebičky; (39) doprava, balení a skladování zboží, organizování cest, doručovací služby a kurýrské služby, dodávání zboží prostřednictvím zásilkového obchodu, rozvoz cukrářských výrobků a zmrzliny; (43) provoz cukrárny, kavárny, catering (poskytování jídla a nápojů), pohostinství (služby), restaurační služby, zdobení dortů.

(730) **Café Imperial Dolce s.r.o.**, K Trnové 195, Jíloviště, 25202, CZ

(210) **O-577522**

(220) 11.02.2022

(320) 11.02.2022

(511) 14, 35, 41

(540)

Důkaz lásky

(592) Slovní

(510) (14) klenoty a šperky, pouzdra na šperky a pouzdra na hodiny a hodinky; (35) reklamní, marketingové a propagační služby; (41) služby v oblasti vzdělávání, zábavy a sportu, organizování konferencí, výstav pro kulturní a vzdělávací účely a soutěží.

(730) **Miss České republiky s.r.o.**, Javorová 1858/45, Praha 8, Kobylisy, 18200, CZ

(210) **O-577531**

(220) 11.02.2022

(320) 11.02.2022

(511) 9, 35, 38, 42

(540)

Naše MŠ

(592) Slovní

(510) (9) nahraný obsah (počítačové programy, data a informace), počítačový software, interaktivní počítačový software, počítačový telefonní software, počítačový software (programy), nahraný počítačový software, počítačový

software ke stažení, počítačový software pro telekomunikační účely, počítačový software pro mobilní telefony, počítačový aplikační software, počítačový software umožňující vyhledávání dat, počítačový aplikační software do mobilních telefonů, počítačový aplikační software pro použití s nositelnými počítačovými zařízeními, počítačový software pro integraci aplikací a databází, počítačový komunikační software, počítačový software na zpracování komunikací, počítačový software pro elektronické vývěsky, počítačový software, který umožňuje prohlížení globálních počítačových sítí, interaktivní počítačový software umožňující výměnu informací, počítačový software na bezdrátový přenos obsahu, počítačový software pro správu místních sítí, počítačový software pro bezdrátovou síťovou komunikaci, počítačový software na simulaci automatizované komunikace, operační software velkoplošných počítačových sítí (WAN), počítačový software ke stažení pro přenos dat, počítačový software na vyhledávání, počítačový software k obnově dat, počítačový software pro správu databází, počítačový software pro automatické ukládání dat, počítačový software ke stažení pro správu dat, počítačový software umožňující vyhledávání a obnovu dat, počítačový software pro kontrolu a řízení přístupových aplikací serverů, počítačový software k vytváření vyhledatelných databází informací a dat, počítačový software na organizování a prohlížení digitálních obrazů a fotografií, počítačový software pro obchodní účely, počítačový software pro účely reklamy, počítačový software týkající se finanční historie, počítačový software pro skenování obrazů a dokumentů, počítačový software týkající se řízení finančních transakcí, počítačový software vztahující se k finančním záležitostem, počítačový software pro vytváření finančních modelů, počítačový software na údržbu a provozování počítačového systému, počítačový software k použití při migraci mezi různými počítačovými síťovými operačními systémy, počítačový software pomáhající počítačům při instalaci, testování a provádění paralelních aplikací a provádění paralelních výpočetních operací, software počítačových operačních systémů, počítačový firewall software, počítačový šifrovací software, počítačový software pro monitorování počítačových systémů, počítačový software na zajištění bezpečnosti elektronické pošty, počítačový software k použití při kontrole počítačového přístupu, počítačový software pro přístup k seznamům informací, které lze stáhnout z globální počítačové sítě, počítačový aplikační software pro streaming audiovizuálního mediálního obsahu prostřednictvím internetu, počítačový software ke stažení pro použití jako aplikační programovací rozhraní (API), počítačový software, který umožňuje poskytování informací prostřednictvím internetu, počítačový software, který umožňuje poskytování informací prostřednictvím komunikačních sítí, počítačový software, který umožňuje poskytování elektronických médií prostřednictvím komunikačních sítí; (35) reklama online, reklama a marketing, obchodní propagace, reklama na elektronických reklamních tabulích, online reklama v počítačové komunikační síti, reklama, včetně online reklamy na počítačové síti, reklama prostřednictvím elektronických médií a zejména internetu, propagace, reklama a marketing online webových stránek, reklama (poradenské služby vztahující se k -), reklamní, marketingové a propagační služby, aktualizace reklamních informací v počítačové databázi, aktualizace reklamních materiálů, konzultační a poradenské služby a pomoc v oblasti reklamní, marketingové a propagační činnosti, marketingové poradenské služby, marketingové konzultační služby, administrativní podpora a zpracování dat [služby], databáze počítačové (řízení -), elektronické zpracování dat, informační služby vztahující se ke zpracování dat, automatizované zpracování dat, aktualizace a údržba údajů v rejstřících, aktualizace a údržba dat v počítačových databázích, adresy (sestavování seznamů -); (38) telekomunikační služby, síťové telekomunikační služby, poskytování a pronájem telekomunikačních zařízení a vybavení, telekomunikační poradenství, interaktivní telekomunikační služby, telekomunikační přístupové služby, provozování telekomunikačních systémů, provozování telekomunikačních sítí, služby mobilní telekomunikační sítě, poskytování elektronických telekomunikačních připojení, přenos dat telekomunikačními prostředky, telekomunikační služby mezi počítačovými sítěmi, přenos dat prostřednictvím telekomunikačních sítí, přenos databázových informací přes telekomunikační síť, telekomunikační služby, zejména osobní komunikační služby, služby v oblasti digitálních telekomunikačních sítí, přenos informací na optických telekomunikačních sítích, služby v oblasti elektronického a telekomunikačního přenosu, informační a poradenské služby v oboru telekomunikačních služeb, automatický přenos digitálních dat s využitím telekomunikačních kanálů, telekomunikační služby založené na Internetu, poskytování telekomunikačních připojení k internetu, telekomunikační služby týkající se elektronických informačních tabulí, poskytování telekomunikačních připojení k internetu nebo databázím,

poskytování telekomunikačního přístupu k databázím a internetu, poskytování telekomunikačního připojení ke globální počítačové síti, telekomunikační služby, zejména poskytování služeb sítí optických vláken, telekomunikační služby poskytované prostřednictvím internetu, intranetu a extranetu, telekomunikační služby poskytované přes platformy a portály na internetu, poskytování telekomunikačních připojení k databázím, poskytování telekomunikačních připojení ke globální komunikační síti, elektronická výměna dat uložených v databázích přístupných prostřednictvím telekomunikačních sítí, poskytování telekomunikačního přístupu a spojení k počítačovým databázím a internetu, telekomunikační služby poskytované prostřednictvím platformy a portálů na internetu a jiných médiích, poskytování telekomunikačního přístupu k serverovým centřům, telekomunikační služby pro poskytování přístupu k počítačovým databázím, poskytování telekomunikačního přístupu k audio obsahu, poskytované prostřednictvím internetu, poskytování přístupu k telekomunikační infrastruktuře uživatelům třetích stran; (42) služby v oblasti informačních technologií, tvorba software (počítačových programů), počítačový software - instalace a údržba, poradenské služby vztahující se k rozhraním člověk-stroj pro počítačový software, počítačový software (pronájem počítačového softwaru), software jako služba [SaaS], konzultační služby v oboru software jako služba (SAAS), web hostingové služby a software jako služba, poskytování dočasněho použití online software bez možnosti stažení pro použití při vydávání a tisknutí, služby softwaru jako služby [SaaS] zaměřené na software pro strojové učení, hluboké učení a hluboké neuronové sítě, software (aktualizace počítačového -).

(730) **Naše MŠ software, s. r. o.**, Branická 213/53, Praha 4, Braník, 14700, CZ

(740) Kropáček LEGAL, advokátní kancelář, s.r.o., Mgr. Pavel Kropáček, Pobežní 667/78, Praha 8, Karlín, 18600

(210) **O-577540**

(220) 13.02.2022

(320) 13.02.2022

(511) 16, 21, 43

(540)



(593) Obrazová

(510) (16) pasparty, plakáty velké plošné, papírové rozetky, účtenky, papírové tabule, papírové visačky, novoroční přání, letáky, jídelní lístky, papírové ubrusky, tužky; (21) papírové tácky, pohárky skleněné, sklenice, poháry keramické, holby keramické, stojany na jídelní lístky, keramické porcelánové tácky, porcelánové džbány, papírové láhve, papírové nebo plastové kelímky; (43) restaurace, bary (služby -), bary nabízející ovocné nápoje, denní bary (v restauraci, hotelu), restaurační služby zahrnující bary s povolením k prodeji alkoholu.

(591) Barevná

(730) **SC Gastrocompany s.r.o.**, Havlíčkova 781, Zdice, 26751, CZ

(210) **O-577544**

(220) 14.02.2022

(320) 14.02.2022

(511) 35, 42

(540)

INNOIT

(592) Slovní

(510) (35) reklamní, marketingové a propagační služby; (42) služby IT.

(730) **Šulcová Stanislava Ing.arch.**, č. p. 760, Mikulášovice, 40779, CZ

Kučelík Lukáš Bc., Mikulášovičky 26, Mikulášovice, 40779, CZ

(740) Ing.arch. Stanislava Šulcová, 760, Mikulášovice, 40779

(210) **O-577567**
(220) 15.02.2022
(320) 15.02.2022
(511) 9, 35, 38, 42
(540)



(593) Obrazová
(510) (9) zařízení a příslušenství na zpracování dat (elektrická a mechanická), počítače a počítačový hardware, nahraný obsah (počítačové programy, data a informace), obsah médií, počítačový software, software pro počítačové hry, elektrické a elektronické komunikační a telekomunikační přístroje a nástroje, telekomunikační zařízení (včetně serverů) k napojování na databáze a Internet, nahraný obsah (počítačové programy, data a informace), počítačový software, aplikační software, kancelářské a podnikové aplikace, software pro optimalizaci vyhledávačů, software pro marketing v prostředí vyhledávačů, software pro marketing v prostředí vyhledávačů třetích stran; (35) marketingové služby ve vyhledávacích, optimalizace vyhledávačů pro reklamní účely, optimalizace vyhledávačů pro účely podpory prodeje, konzultace vztahující se k optimalizaci vyhledávačů; (38) telekomunikační služby a spoje, počítačová komunikace a přístup k internetu, přístup k obsahu internetu, k internetovým stránkám a portálům, internetové připojení, zprostředkování komunikace ústní a/nebo vizuální, poskytování uživatelského přístupu ke globální počítačové síti, šíření a výměna informací prostřednictvím Internetu nebo jiných komunikačních médií, pronájem telekomunikačních zařízení a zprostředkování této činnosti, informační služby na Internetu související s komerční činností, zprostředkovatelská a poradenská činnost pro služby v oblasti telekomunikací, komunikace pomocí terminálů nebo počítačů, komunikace a transakce v síti, provozování datových, informačních a komunikačních sítí, provozování internetového vyhledávače, přenos dat a informací, komunikace prostřednictvím elektronických prostředků, telekomunikační technologie, poskytování přístupu uživatelům k vyhledávacím přenos zpráv, dat, informací a tiskových zpráv všeho druhu, v zejména v oblasti sportu na internetové adresy (web messaging), elektronický přenos informací a obrázků, shromažďování a doručování zpráv a tiskových zpráv, zejména v oblasti sportu shromažďování a doručování časů zahájení sportovních akcí, poskytování internetových diskusních fór a portálů, provozování živých online chatovacích místností, živých online chatovacích linek a fór, telekomunikace; (42) služby v oblasti informačních technologií, vývoj softwaru, programování a implementace softwaru, webhostingové služby a software jako služba a pronájem softwaru, pronájem počítačového hardwaru a počítačového vybavení, služby zabezpečení, ochrany a obnovy v oblasti informačních technologií, konzultační, poradenské a informační služby v oblasti informačních technologií, služby kopírování a konverze dat, služby kódování dat, počítačové analýzy a počítačová diagnostika, výzkum, vývoj a zavádění počítačů a počítačových systémů, správa počítačových projektů, vytěžování dat, služby v oblasti počítačových sítí, aktualizace paměťových bank počítačových systémů, služby v oblasti přesunu dat, aktualizace webových stránek pro třetí osoby, monitorování počítačových systémů pomocí vzdáleného přístupu, služby v oblasti informačních technologií, provozování internetových vyhledávačů, ovládání vyhledávacích nástrojů, poskytování vyhledávačů pro internet, služby v oblasti návrhu vyhledávačů, poskytování internetových vyhledávačů s možností specifického vyhledávání, poskytování vyhledávačů pro získávání dat prostřednictvím komunikačních sítí, poskytování vyhledávačů pro získávání dat na globální počítačové síti, instalace a údržba softwaru a počítačových programů; poskytování počítačových programů v datových sítích,

poradenství v oblasti počítačového hardwaru a softwaru, tvorba softwaru a počítačových programů; poskytování internetových platformem.
(591) Barevná
(730) **ALT X DISTRIBUTION a.s.**, Lednická 17, Praha 9, Kyje, 19800, CZ
(740) Silesia Patent, s.r.o., Soukromá 261, Václavovice, 73934

(210) **O-577604**
(220) 16.02.2022
(320) 01.12.2021
(511) 5
(540)

ZAMISEPT

(592) Slovní
(510) (5) farmaceutické a hygienické výrobky a přípravky k použití v oftalmologii, antiseptické výrobky k použití v oftalmologii, oční kapky, kolyria, oční roztoky, oční vody pro lékařské použití.
(730) **LABORATOIRES THEA**, 12, rue Louis Blériot, Zone Industrielle du Brézet, 63100 CLERMONT-FERRAND, FR
(740) Všetečka Zelený Švorčík a partneři, advokátní a patentová kancelář, JUDr. Michal Havlík, Hálkova 1406/2, Praha 2, Nové Město, 12000

(210) **O-577667**
(220) 18.02.2022
(320) 18.02.2022
(511) 9, 16, 41, 42
(540)



**ARCHEOLOGICKÝ ÚSTAV
AV ČR PRAHA**

(593) Obrazová
(510) (9) počítačové programy [stahovatelné], počítačový software (nahraný), stahovatelné elektronické publikace, stahovatelné obrázky (soubory), stahovatelné počítačové aplikace; (16) brožury, brožurky, časopisy [periodika], kalendáře, knihy, letáky, papír, periodika, plakáty, pohlednice, psací papír, tištěné publikace; (41) akademie [vzdělávání], elektronické publikování (DTP), knihovnické služby (půjčovny knih), online vydávání elektronických knih a časopisů, pořádání a vedení konferencí, pořádání a vedení kongresů, pořádání a vedení osobních vzdělávacích fór, pořádání a vedení seminářů, pořádání a vedení symposií, pořádání a vedení workshopů [školení], pořádání soutěží [vzdělávacích nebo zábavných], pořádání výstav ke kulturním nebo vzdělávacím účelům, poskytování elektronických publikací online bez možnosti stažení, průvodcovské služby, předvádění muzejních výstav, školení, vydávání textů, s výjimkou reklamních; (42) digitalizace dokumentů [skenování], chemická analýza, chemický výzkum, platforma jako služba [PaaS], počítačové programování, počítačové programování pro zpracování dat, služby vědecké laboratoře, tvorba počítačového softwaru, tvorba počítačových systémů, vědecký výzkum, výzkum v oblasti vykopávek.
(591) Barevná
(730) **Archeologický ústav AV ČR, Praha, v.v.i.**, Letenská 123/4, Praha 1, Malá Strana, 11800, CZ

(210) **O-577764**
(220) 22.02.2022
(320) 22.02.2022
(511) 28, 35, 41
(540)



- (593) Obrazová
(510) (28) křídélka na plavání, pásy na plavání, destičky na plavání, startovací bloky (plavecké vybavení), závodní dráhy (plavecké vybavení), sportovní zařízení a zařízení ke cvičení, nafukovací pomůcky do plaveckých bazénů, hračky k použití v plaveckých bazénech; (35) distribuce letáků, brožur, tiskovin a vzorků pro reklamní účely, reklamní materiály (šíření), šíření reklamních materiálů on-line, šíření reklamních materiálů na veřejných prostranstvích, šíření reklamy prostřednictvím on-line komunikačních sítí; (41) výuka plavání, pronájem plaveckých bazénů, informační služby v oblasti sportu, instruktážní kurzy vztahující se ke sportovním aktivitám, organizování sportovních a sportovních akcí, pořádání a vedení sportovních akcí, poskytování plaveckých zařízení, služby osobních trenérů, služby v oblasti tréninku fyzické kondice, poradenství týkající se tréninku pro udržování fyzické kondice, poskytování rekreačních zařízení, pronájem potápěčského vybavení, pronájem šnorchlů, pronájem sportovního vybavení a zařízení, půjčování potápěčské výstroje, organizace, příprava a pořádání potápěčských her, organizace, příprava a pořádání sportovních soutěží, pořádání plaveckých kurzů pro děti, individuální výuka plavání.
(591) Barevná
(730) **Svět plavání s.r.o.**, Budějovická 922, Jesenice, 25242, CZ
(740) Advokátní kancelář - Mgr. Petr Žižka, LL.M., Mgr. Petr Žižka LL.M., Sedláčkova 209/16, Plzeň, Vnitřní Město, 30100

(210) **O-577773**
(220) 22.02.2022
(320) 22.02.2022
(511) 21, 31
(540)



- (593) Obrazová
(510) (21) zahradnické potřeby, květináče; (31) květiny, pohřební věnce, věnce ze živých květů, semena, cibulky a sazenice k pěstování rostlin.
(730) **Kusý Pavel**, Klikatá 197/12, Praha 5, Jinonice, 15800, CZ
(740) JUDr. Luboš Kuna, Tábořská 65/29, Praha 4, Nusle, 14000

(210) **O-577775**
(220) 22.02.2022
(320) 22.02.2022
(511) 1, 21, 31
(540)



- (593) Obrazová
(510) (1) hnojiva; (21) zahradnické potřeby, květináče, vázy na květiny; (31) květiny, semena, cibulky a sazenice k pěstování rostlin.
(730) **Kusý Pavel**, Klikatá 197/12, Praha 5, Jinonice, 15800, CZ
(740) JUDr. Luboš Kuna, Tábořská 65/29, Praha 4, Nusle, 14000

(210) **O-577791**
(220) 23.02.2022
(320) 23.02.2022
(511) 12, 28, 35, 41, 42
(540)



- (593) Obrazová
(510) (12) padáky, obaly na padáky; (28) padáky na paragliding, sportovní potřeby zařazené v této třídě; (35) maloobchodní prodej sportovního vybavení, velkoobchodní prodej sportovního vybavení, maloobchodní služby zaměřené na prodej oděvů a oděvních doplňků, velkoobchodní prodej oblečení, velkoobchodní prodej sportovních předmětů, maloobchodní prodej sportovních předmětů, poradenské služby vztahující se k nákupu zboží a služeb; (41) sportovní výuka, trénink a instruktáž, pronájem sportovního vybavení a zařízení; (42) technické kontroly, služby testování, ověřování a kontroly kvality.
(730) **Drift Paragliders s.r.o.**, č. ev. 1370, Kuřim, 66434, CZ

(210) **O-577804**

(220) 23.02.2022

(320) 23.02.2022

(511) 35, 41

(540) **P.E.T.R.A. Past Emotional Trauma
Release Approach**

(592) Slovní

(510) (35) administrativa (obchodní) udělování licencí ke zboží a službám druhých, administrativní služby, analýzy obchodních dat, digitální marketing, digitální reklamní služby, internetový marketing, konzultační a poradenské služby v oboru obchodní strategie, marketing, obchodní propagace, reklama, poradenské služby v oblasti internetového marketingu, poradenské služby v oblasti partnerského marketingu, poradenské služby v oblasti reklamy, poradenské služby vztahující se k propagačním činnostem, poradenství při řízení obchodní činnosti, poskytování marketingových informací, poskytování obchodních informací v oblasti sociálních médií; (41) vedení kurzů, seminářů a workshopů, tvorba výukových materiálů, tvorba vzdělávacích kurzů a zkoušek, služby vzdělávací akademie, služby v oblasti vzdělávání, zábavy a sportu, služby odborného vzdělání, školení v oblasti vzdělávání, školení a vzdělávání, semináře (organizování a pořádání -), příprava a pořádání vzdělávacích kurzů, příprava a pořádání vzdělávacích seminářů, poskytování informací o vzdělávání, poskytování informací o výuce, výcviku a školeních, pořádání, vedení a organizování seminářů, pořádání výcvikových kurzů, pořádání odborných workshopů a výukových kurzů, kurzy osobního rozvoje, informace vztahující se ke vzdělávání.

(730) **Adams Petra**, sídl. V Zátíší 1024, Kralupy nad Vltavou, 27801, CZ

(740) Mgr. Mária Chvajová Staňková, advokátka, Mgr. Mária Chvajová Staňková, č. p. 24, Starý Petřín, 67106

(210) **O-577826**

(220) 24.02.2022

(320) 24.02.2022

(511) 16, 28, 35, 38, 41, 45

(540)



(593) Obrazová

(510) (16) tiskoviny, tiskárenské výrobky, papírnické zboží a papírové vzdělávací potřeby; (28) hry, hračky a žertovné předměty; (35) maloobchodní a velkoobchodní prodej tiskovin, tiskárenských výrobků, papírnického zboží, vzdělávacích potřeb, her, hraček, žertovných předmětů; (38) telekomunikační služby, komunikace prostřednictvím telefonu, komunikace prostřednictvím počítače; (41) vzdělávací a školící služby, poradenství, zveřejňování, oznamování a psaní textů, konzultační a informační činnost týkající se výše uvedených služeb; (45) astrologické a duchovní služby, poradenství, konzultační a informační činnost týkající se výše uvedených služeb.

(591) Barevná

(730) **Kočková Stanislava**, Nerudova 240/33, Praha 1, Malá Strana, 11800, CZ

(740) Jindyne s.r.o., U Statku 77, Mnichovo Hradiště, Hněvousice, 29501

(210) **O-577875**

(220) 28.02.2022

(320) 28.02.2022

(511) 3, 5, 35

(540)

H·MEDIZIN

(593) Obrazová

(510) (3) kosmetika, pleťová kosmetika, neléčivá kosmetika, podkladová kosmetika, vlasová kosmetika, dekorativní kosmetika, tonika (kosmetika), zkrášlující kosmetika, korektory [kosmetika], přírodní kosmetika, funkční kosmetika, organická kosmetika, pleťové masky (kosmetika), kosmetika na řasy, kosmetika na obočí, zpevňovače nehtů (kosmetika), nehtové typy (kosmetika), obličejové masky (kosmetika), samoopalovací přípravky (kosmetika), kosmetika na opalování, hydratační přípravky (kosmetika), samoopalovací krémy (kosmetika), opalovací oleje [kosmetika], samoopalovací mléka (kosmetika), tekuté krémy (kosmetika), kosmetika na rty, hydratační přípravky [kosmetika], opalovací gely [kosmetika], obličejové peelings [kosmetika], oční linky (kosmetika), opalovací mléka [kosmetika], kosmetika obsahující keratin, kosmetika obsahující panthenol, zvláčňující přípravky [kosmetika], kosmetika v podobě olejů, barevná kosmetika na pleť, kosmetika v podobě gelů, kosmetika v podobě pudrů, barevná kosmetika na oči, odlakovače na nehty (kosmetika), obličejové čisticí přípravky (kosmetika), hydratační tělové vody (kosmetika), kosmetika v podobě krémů, oleje po opalování [kosmetika], fixy na rty [kosmetika], kosmetika a kosmetické přípravky, kosmetika obsahující kyselinu hyaluronovou, zjemňující čisticí přípravek [kosmetika]; (5) kaseinové doplňky stravy, bílkovinné doplňky stravy, alginátové doplňky stravy, antioxidační doplňky stravy, enzymy - doplňky stravy, minerální doplňky stravy, doplňky stravy z mateří kašičky, vitaminové přípravky jako doplňky stravy, doplňky stravy pro neléčebné účely, zinkové pastilky jako doplňky stravy, doplňky stravy z borovicového pylu, doplňky stravy s kyselinou listovou, potravinové tyčinky jako doplňky stravy, energetické tyčinky nahrazující jídlo jakožto doplňky stravy, výživové doplňky, výživové doplňky ve formě nápojů, výživové doplňky sestávající převážně z hořčičku, výživové doplňky sestávající převážně z vápníku, výživové doplňky sestávající převážně ze železa, výživové doplňky sestávající převážně ze zinku, výživové doplňky sestávající z výtažků z hub; (35) velkoobchodní prodej výživových doplňků, maloobchodní prodej výživových doplňků, on-line maloobchodní služby týkající se kosmetiky, maloobchodní služby v oblasti vlasových přípravků, maloobchodní služby v oblasti vonných přípravků, velkoobchodní prodej vonných přípravků.

(730) **BIOMADE s.r.o.**, Kovářova 141/1a, Praha 5, Stodůlky, 15500, CZ

(740) Advokátní kancelář - Mgr. Petr Žižka, LL.M., Mgr. Petr Žižka LL.M., Sedláčkova 209/16, Plzeň, Vnitřní Město, 30100

(210) **O-577945**
(220) 03.03.2022
(320) 03.03.2022
(511) 9, 11, 19, 20, 35, 37, 40, 42
(540)



(593) Obrazová
(510) (9) telefonní zásuvky, zástrčky a spojky, zásuvky na antény, elektrické zaslepovací zásuvky, zásuvky konektorů (elektrické), kryty na elektrické zásuvky, spínače elektrického osvětlení a elektrického proudu; (11) kryty pro svítidla, objímky na svítidla, dekorativní lampióny pro osvětlení, lampy, stropní světla, světelné reflektory, stínidla, osvětlení, elektrické lampy, lampy na svícení, lustry, designová svítidla, interiérová i venkovní svítidla, průmyslová svítidla, zásuvková svítidla, osvětlovací tělesa; (19) nekovové stavební materiály, řezivo, nekovové polotovary pro stavební a truhlářskou výrobu, stavebně truhlářské výrobky ze dřeva, jako např. okna, dveře, vrata, portály, příčky, schodiště, obklady, podhledy, stropy a podlahy; (20) nábytek všeho druhu (dřevěný, ratanový, proutěný, kovový, čalouněný, plastový, skleněný), nábytkové díly a sestavy, sedací soupravy, křesla, pohovky, postele, police, lavice a židle, vysoké židle pro děti, skládací židle, barové židle, stoly a stolky pro počítačovou a audiovizuální techniku, stoly, psací stoly, stolky, servírovací stolky, toaletní stolky, stoličky, regály, skříně, skříňky, komody, sekretáře, obývací stěny, ložnice, čalouněné soupravy, nábytek lůžkový, nábytek skříňkový, sektorový nábytek, koupelnový nábytek, kancelářský nábytek, dětský nábytek, kuchyně, kuchyňské linky, díly pro kuchyňské linky, zrcadla, rámy, stojany, košíkářské zboží, bytové doplňky nebo okrasné předměty ze dřeva, korku, proutí, rákosu, třtiny, rohoviny, slonoviny, kostic, želvoviny, jantaru, perleti, mořské pěny a z náhražek těchto hmot nebo z plastických hmot, nábytek zahradní a kempingový, nábytek skládací a přenosný, truhlářské umělecké výrobky, dřevěná ramínka na oděvy; (35) velkoobchodní a maloobchodní činnost s produkty shora uvedenými ve třídách 9, 11, 19 a 20, zprostředkovatelská činnost v oblasti obchodu se zaměřením na svítidla, světelné zdroje a související výrobky, komerční využití internetu v oblastech obchodu a nabídky výrobků zde uvedených ve třídách 9, 11, 19 a 20, internetový obchod (e-shop) s výrobky výše uvedenými ve třídách 9, 11, 19 a 20, inzerční, propagační služby a komerční informační služby prostřednictvím internetu za účelem obchodu, propagační činnost a reklama, všechny výše uvedené výrobky v této třídě vyjma pro lékařské a záchranářské účely; (37) instalace svítidel a osvětlení, restaurování, montáž, servis, opravy a údržba bytových doplňků, nábytku a jeho částí, realizační provedení interiérů budov, rodinných domů, bytů, kanceláří, úřadů a institucí, čalounické práce; (40) zakázkové tesařství, truhlářství a stolařství; (42) poradenská činnost v oblasti designu interiérů a exteriérů bytů a budov, navrhování exteriérů, interiérů bytů a budov, zejména schodišť a nábytkových sestav, služby bytových architektů, tvorba nábytkového designu, služby architektů a projektantů, výtvarné návrhy osvětlení, designérská činnost, počítačová grafika a design, grafický a průmyslový design, architektonické poradenství, projektování, navrhování inteligentních systémů ovládaných pro domy a objekty, poradenská a informační činnost týkající se služeb uvedených výše ve třídě 42.
(730) **HeyBay Point s.r.o.**, Nové sady 988/2, Brno, Staré Brno, 60200, CZ
(740) Ing. Petr Soukup, tř. Svobody 43/39, Olomouc, 77900

(210) **O-577946**
(220) 03.03.2022
(320) 03.03.2022
(511) 9, 11, 19, 20, 35, 37, 40, 42
(540)



(593) Obrazová
(510) (9) telefonní zásuvky, zástrčky a spojky, zásuvky na antény, elektrické zaslepovací zásuvky, zásuvky konektorů (elektrické), kryty na elektrické zásuvky, spínače elektrického osvětlení a elektrického proudu; (11) kryty pro svítidla, objímky na svítidla, dekorativní lampióny pro osvětlení, lampy, stropní světla, světelné reflektory, stínidla, osvětlení, elektrické lampy, lampy na svícení, lustry, designová svítidla, interiérová i venkovní svítidla, průmyslová svítidla, zásuvková svítidla, osvětlovací tělesa; (19) nekovové stavební materiály, řezivo, nekovové polotovary pro stavební a truhlářskou výrobu, stavebně truhlářské výrobky ze dřeva, jako např. okna, dveře, vrata, portály, příčky, schodiště, obklady, podhledy, stropy a podlahy; (20) nábytek všeho druhu (dřevěný, ratanový, proutěný, kovový, čalouněný, plastový, skleněný), nábytkové díly a sestavy, sedací soupravy, křesla, pohovky, postele, police, lavice a židle, vysoké židle pro děti, skládací židle, barové židle, stoly a stolky pro počítačovou a audiovizuální techniku, stoly, psací stoly, stolky, servírovací stolky, toaletní stolky, stoličky, regály, skříně, skříňky, komody, sekretáře, obývací stěny, ložnice, čalouněné soupravy, nábytek lůžkový, nábytek skříňkový, sektorový nábytek, koupelnový nábytek, kancelářský nábytek, dětský nábytek, kuchyně, kuchyňské linky, díly pro kuchyňské linky, zrcadla, rámy, stojany, košíkářské zboží, bytové doplňky nebo okrasné předměty ze dřeva, korku, proutí, rákosu, třtiny, rohoviny, slonoviny, kostic, želvoviny, jantaru, perleti, mořské pěny a z náhražek těchto hmot nebo z plastických hmot, nábytek zahradní a kempingový, nábytek skládací a přenosný, truhlářské umělecké výrobky, dřevěná ramínka na oděvy; (35) velkoobchodní a maloobchodní činnost s produkty shora uvedenými ve třídách 9, 11, 19 a 20, zprostředkovatelská činnost v oblasti obchodu se zaměřením na svítidla, světelné zdroje a související výrobky, komerční využití internetu v oblastech obchodu a nabídky výrobků zde uvedených ve třídách 9, 11, 19 a 20, internetový obchod (e-shop) s výrobky výše uvedenými ve třídách 9, 11, 19 a 20, inzerční, propagační služby a komerční informační služby prostřednictvím internetu za účelem obchodu, propagační činnost a reklama, všechny výše uvedené výrobky v této třídě vyjma pro lékařské a záchranářské účely; (37) instalace svítidel a osvětlení, restaurování, montáž, servis, opravy a údržba bytových doplňků, nábytku a jeho částí, realizační provedení interiérů budov, rodinných domů, bytů, kanceláří, úřadů a institucí, čalounické práce; (40) zakázkové tesařství, truhlářství a stolařství; (42) poradenská činnost v oblasti designu interiérů a exteriérů bytů a budov, navrhování exteriérů, interiérů bytů a budov, zejména schodišť a nábytkových sestav, služby bytových architektů, tvorba nábytkového designu, služby architektů a projektantů, výtvarné návrhy osvětlení, designérská činnost, počítačová grafika a design, grafický a průmyslový design, architektonické poradenství, projektování, navrhování inteligentních systémů ovládaných pro domy a objekty, poradenská a informační činnost týkající se služeb uvedených výše ve třídě 42.
(730) **HeyBay Point s.r.o.**, Nové sady 988/2, Brno, Staré Brno, 60200, CZ
(740) Ing. Petr Soukup, tř. Svobody 43/39, Olomouc, 77900

(210) **O-577951**
(220) 03.03.2022
(320) 03.03.2022
(511) 9, 16, 35, 38, 41
(540)

ARÉNA HVĚZD

(592) Slovní
(510) (9) audiovizuální díla, data, informace a databáze, databázové produkty, informace a záznamy v elektronické podobě, nahrané zvukové a zvukově-obrazové záznamy, vše na elektronických, magnetických, optických a jiných nosičích v rámci třídy 9 nebo v elektronických, datových, informačních a telekomunikačních sítích, elektronická periodika a knihy, stahovatelné počítačové programy, počítačový software, stahovatelné multimediální aplikace, přístroje pro zpracování dat, vzdělávací mobilní aplikace, software a aplikace pro mobilní zařízení; (16) tiskoviny všeho druhu, noviny, časopisy, periodika, knihy, učebnice, učební pomůcky s výjimkou přístrojů, křížovky, katalogy, fotografie, plakáty, samolepky, pohlednice, programy a informační letáky, vstupenky, katalogy, tištěné nosiče informací a záznamů všeho druhu v rozsahu této třídy; (35) inzertní činnost, reklamní a propagační činnost, marketing, prezentace výrobků a služeb v komunikačních médiích pro účely maloobchodu, propagace zboží a služeb pro třetí osoby prostřednictvím internetu, zprostředkování smluv, dohod týkající se prodeje a nákupu zboží, pronájem reklamních ploch na internetu, distribuce a šíření reklamních materiálů, průzkum veřejného mínění, komerční informace a rady pro spotřebitele, organizace spotřebitelských soutěží reklamního charakteru zaměřených na podporu prodeje, vyhledávání výsledků soutěží reklamního charakteru zaměřených na podporu prodeje, organizace spotřebitelských soutěží - v rámci této třídy, spotřebitelská anketa, propagace výherce soutěže či ankety; (38) telekomunikace, přenos dat, zpráv a informací, komunikace, šíření elektronických periodik a knih, vše předchozí uvedené prostřednictvím počítačů, elektronických, počítačových, datových a telekomunikačních sítí (zejména prostřednictvím internetu), poskytování přístupu k databázím, poskytování internetových diskusních fór, poskytování přístupu k obsahu, webovým stránkám a portálům, informační služby v oblasti vysílání, elektronických komunikačních sítí a telekomunikačních služeb, přístup k obsahu internetu, k internetovým stránkám a portálům, televizní vysílání, rozhlasové vysílání, digitální vysílání, vysílání kabelové televize, bezdrátové vysílání; (41) výchovná, vzdělávací a zábavná činnost, sportovní a kulturní aktivity, tvorba televizních programů, digitální zpracování obrazu, organizování sportovních, vzdělávacích a zábavných soutěží, obrazové a textové zpravodajství, vydavatelská činnost a zpravodajství, nakladatelské služby, vydávání elektronických knih a časopisů on-line, poskytování on-line elektronických publikací (bez možnosti stažení), provozování her on-line, nahrávání a vydávání zvukových a zvukově-obrazových záznamů, poskytování informací o možnostech zábavy, rekreace a rozptýlení, o výchově, vzdělávání a sportu, pořádání a realizace workshopů, pořádání přednášek, pořádání festivalů pro kulturní, zábavní, vzdělávací a školící účely, pořádání výstav pro kulturní, zábavní a vzdělávací účely, výroba televizních a rozhlasových pořadů, filmová produkce, tvorba a vydávání audiovizuálních děl.
(730) **CZECH NEWS CENTER A.s.**, Komunardů 1584/42, Praha 7, Holešovice, 17000, CZ

nábytku, montáž a demontáž stavebních prvků, opravy oken a dveří, podlahářství, klempířství, pokrývačství, stavební izolace, malování a lakování, zednické práce, servisní a montážní práce ve stavebnictví, instalace voda, plyn a elektro, čištění budov, hydroizolační práce ve stavebnictví, izolace budov, zprostředkování v oblasti stavebnictví, stavební dozor, dlaždičské práce, údržba a opravy vozidel, pronájem stavebních strojů a mechanismů, opravy a údržba strojů, montáž lešení, instalace a opravy topných zařízení, montáže osvětlení, poskytování informací a poradenství ve stavebnictví; (40) zpracování materiálů, a to dřeva, skla, plastu, kovu, kůže a papíru, zakázkové truhlářství, kovářství, finální úprava materiálů, a to dřeva, skla, plastu, kovu, kůže a papíru, frézování, zpracování materiálů pomocí CNC strojů, broušení, leštění, tvarování, děrování a řezání materiálů, lisování, pokovování, tisk, potisk materiálů, rytí a gravírování, laminace, zpracování stavebních materiálů, poskytování informací a poradenství v oblasti zpracování materiálů; (42) služby designérů, průmyslový a grafický design, počítačová grafika (služby), navrhování interiérů a exteriérů, navrhování nábytku, 3D modelace (služby), služby inženýrů, konstruktérů a architektů, projektování, technické poradenství, testování materiálů, poskytování informací a poradenství v oblasti výše uvedených činností třídy 42.
(730) **H&Q-design s.r.o.**, České mládeže 1096, Liberec, Liberec VI-Rochlice, 46006, CZ
(740) Ing. Jarmila Javoříková, patentový zástupce, Slunečná 4566, Zlín, 76005

(210) **O-578001**
(220) 06.03.2022
(320) 06.03.2022
(511) 45
(540)

poupě & švehlík

(593) Obrazová
(510) (45) právní poradenství a zastupování, služby v oblasti právního poradenství, poradenství týkající se osobních právních záležitostí, advokátní a právní služby.
(730) **Mgr. Pavel Poupě, advokát**, Braunerova 514/1, Praha 8, Libeň, 18000, CZ

(210) **O-577952**
(220) 03.03.2022
(320) 03.03.2022
(511) 20, 35, 37, 40, 42
(540)

REMY design

(592) Slovní
(510) (20) nábytek, židle, křesla, stoly, skříně, postele, kancelářský nábytek, kuchyňský nábytek, nábytek do koupelny, nábytek do obývacích pokojů, dětský nábytek, zahradní nábytek, atypický nábytek na míru, designový nábytek, kovový nábytek, boxy a truhly (nábytek), krabice ze dřeva nebo plastu, police, zrcadla, rámy, matrace; (35) reklamní činnost, reklama online, marketingová činnost, marketing online, obchodní průzkum, obchodní poradenství, pořádání reklamních a prodejních akcí, organizování a pořádání prodejních výstav, předvádění výrobků, automatizované i ruční zpracování dat, správa obchodních dat, obchodní administrativa, distribuce reklamních materiálů a vzorků výrobků, poskytování obchodních a prodejních informací v rámci prodeje výrobků, maloobchodní, velkoobchodní a elektronický prodej nábytku, stavebních prvků a stavebních materiálů; (37) stavební činnost - provádění staveb včetně jejich změn, údržbovacích prací na nich a jejich odstraňování, montáž a opravy

(210) **O-578003**
(220) 04.03.2022
(320) 04.03.2022
(511) 41, 43
(540)



(593) Obrazová
(510) (41) noční kluby, služby nočního klubu (zábava), hudební koncerty, koncertní sály, zábavní služby poskytované na diskotékách; (43) služby nočního klubu (poskytování jídel), podávání alkoholických nápojů, restaurační služby zahrnující bary s povolením k prodeji alkoholu, poskytování jídla a nápojů.
(591) Barevná
(730) **Český Kulturní Dům s.r.o.**, Masarykovo nábřeží 2014/2, Praha 2, Nové Město, 12000, CZ
(740) KOPECKÝ & Partners, advokátní kancelář, s.r.o., JUDr. Adam Kopecký LL.M., advokát, Zborovská 1023/21, Praha 5, Smíchov, 15000

(210) **O-578005**
(220) 07.03.2022
(320) 07.03.2022
(511) 28
(540)

NESVIK

(592) Slovní
(510) (28) vybavení pro lov a rybolov, sportovní zařízení a zařízení ke cvičení, držáky rybářských prutů.
(730) **NESVIK s.r.o.**, č. p. 4, Slatina, 56943, CZ
(740) JUDr. Stanislav Pospíšil, advokát, Klimentská 1652/36, Praha 1, Nové Město, 11000

(210) **O-578011**
(220) 07.03.2022
(320) 07.03.2022
(511) 9
(540)



(593) Obrazová
(510) (9) periferní zařízení pro PC, jmenovitě myši, joysticky, klávesnice, mikrofony a reproduktory, napájecí adaptéry k počítačům, netbookům a

notebookům, obaly a brašny na mobilní telefony, notebooky, fotoaparáty z plastu, textilních materiálů a neoprenu, čtečky paměťových karet, USB huby (rozbočovače), držáky a podložky pod notebooky, PC, tablety a myši, USB flash disky a paměťové karty, headsety, propojovací kabely, baterie a powerbanky, zdroje energie pro napájení a nabíjení mobilních zařízení, prezentéry, laserová ukazovátka, univerzální cestovní adaptéry pro napájení a nabíjení mobilních zařízení, napájecí adaptéry do auta, webové, IP a další videokamery pro digitální záznam, wifi zařízení pro vytváření bezdrátových počítačových sítí a přístup k Internetu, routery, přístupové body, switche, adaptéry, počítače, tablety, notebooky, netbooky a další zařízení pro záznam dat a jejich komponenty a další výše nejmenované periferie, jmenovitě chladiče, základní desky, grafické karty, počítačové skříně, displeje, monitory, USB zařízení, mobilní telefony, IP telefony a další komunikační zařízení.

(591) Barevná
(730) **FAST ČR, a.s.**, U Sanitatu 1621, Říčany, 25101, CZ
(740) KOREJZOVA LEGAL v.o.s., JUDr. Petra Sauvage de Brantes advokátka, Korunní 810/104, Praha 10, Vinohrady, 10100

(210) **O-578015**
(220) 13.01.2020
(320) 18.11.2019
(511) 5
(540)

THERABODY

(592) Slovní
(510) (5) potravinové doplňky, výživové doplňky, sportovní krém pro úlevu od bolesti.
(730) **Theragun, Inc.**, 9420 Wilshire Blvd., Fourth Floor, Beverly Hills CA 90212, US
(740) Čermák a spol., JUDr. Karel Čermák Ph.D., LL.M., Elišky Peškové 735/15, Praha 5, Smíchov, 15000

(210) **O-578022**
(220) 07.03.2022
(320) 07.03.2022
(511) 3
(540)

ArgenaSilver

(592) Slovní
(510) (3) neléčivé mycí přípravky pro intimní hygienu, toaletní přípravky, neléčivé přípravky na čištění zubů, mýdla v kostce, spreje pro osvěžení dechu, aromatické látky [éterické oleje], antiperspiranty [toaletní potřeby], kosmetické přípravky pro zvířata.
(730) **Coufal Miroslav**, Drahý 1424, Brumov-Bylnice, Brumov, 76331, CZ
(740) Sparring s.r.o., advokátní kancelář, Zelená 744/4, Praha 6, Bubeneč, 16000

(210) **O-578048**
(220) 09.03.2022
(320) 09.03.2022
(511) 5, 16, 35, 41, 44
(540)

TEMPERATIO

(592) Slovní
(510) (5) potravní doplňky a dietetické přípravky, léčebná a dezinfekční mýdla a čistící přípravky, dezinfekční a antiseptické přípravky, farmaceutické přípravky a přírodní léčiva, obvazy, obvazový materiál a aplikátory léčebných přípravků, bylinné a rostlinné výtažky pro léčebné účely, bylinné čaje k léčebným účelům, bylinné léky, bylinné masti na kožní boláky pro domácí mazlíčky, léčivé byliny, bylinné doplňky, bylinné nápoje k léčebnému použití, bylinné pleťové masky pro terapeutické účely, tekuté bylinné doplňky, tinktury pro léčebné účely, tinktury pro prevenci nemocí, doplňky výživy, prebiotické doplňky, probiotické doplňky, včelí mateří kašička pro léčebné účely, včelí pyl pro účely výživy, zubní přípravky a výrobky a léčebné zubní pasty, hygienické přípravky a výrobky, přípravky na dezodoraci a čištění vzduchu, přípravky proti rostlinným a živočišným škůdcům, léčivé krémy, tekuté masti, léčivé masti, léčivé pleťové vody a mléka k péči o pokožku, masážní gely pro léčebné účely, lokální gely pro léčebné a terapeutické účely; (16) pytle a balicí a obalové materiály a materiály pro skladování z papíru, lepenky nebo z plastů, tiskárenské výrobky, papírnické zboží a vzdělávací potřeby, vyučovací pomůcky a potřeby (s výjimkou přístrojů), tištěné knihy, časopisy, noviny a jiná papírová média, tiskoviny; (35) předvádění zboží prostřednictvím internetu

nebo katalogu nebo výstav za účelem prodeje, přeskupování a shromažďování (kromě dopravy) různých výrobků pro třetí osoby za účelem umožnit spotřebiteli pohodlně vybrat a prohlížet a kupovat (kromě přepravy) prostřednictvím katalogu a/nebo internetu a/nebo zásilkového prodeje, zásilkový a maloobchodní prodej bylin a bylinných směsí, a čajů, tinktur, bylinných výtažků, doplňků stravy, léků, léčivých vod, mastí, olejů, gelů a krémů, tkáňových solí, hydrolátů, léčivých a povzbuzujících nápojů, kosmetických výrobků, krémů, mastí, gelů a vod, esenciálních a masážních olejů, čistících prostředků, tiskovin, skript, učebních pomůcek, knih, časopisů, letáků, plakátů, fotografií, receptů, nádobí a nádob, kuchyňských potřeb, sklenic, síték, filtrů, hrnků, boxů, pytlů, schránek, kořenek, sušáků na byliny, obalů na byliny, věšáků na byliny, potravin, pokrmů, nápojů, alkoholických nápojů, vín, likérů, reklamních a propagačních předmětů, kamenů a minerálů, svíček, aromaterapeutických produktů, textilií pro lázeňské účely, ručníků, oděvů, potřeb pro saunování, kamenů a minerálů, solných produktů, rašeliny a rašelinných produktů; (41) výchova, vzdělávání, zábava a sportovní činnost, zveřejňování, oznamování a psaní textů (s výjimkou reklamních), služby v oblasti vzdělávání, zábavy a sportu, vzdělávací a školicí služby, pronájem zařízení a vybavení ke vzdělávání, zábavě, sportu a kultuře, organizování konferencí, výstav (pro kulturní a vzdělávací účely) a soutěží, zvuková, obrazová a multimediální produkce a fotografie, organizování kurzů, organizování a vedení seminářů, předávání know-how [odborné vzdělávání], školení; (44) služby zdravotní péče, služby péče o hygienu a krásu, farmaceutické služby, služby péče o duševní zdraví, bylinkářství, aromaterapie, fyzioterapie, chiropraxe, dietetické služby, hodnocení zdravotního rizika, homeopatické klinické služby, hydroterapie, hypnoterapie, konzultace vztahující se k biorytmům, konzultace vztahující se ke zdravotní péči, konzultační služby týkající se výživy, konzultační služby týkající se péče o zdraví, konzultační služby vztahující se k hubnutí, lázeňské služby, meditace (služby), odborné poradenství se zaměřením na zdraví, odborné poradenství v oblasti výživy, péče o zdraví v podobě organizací pro zachování zdraví, služby autogenní terapie, služby v oblasti reflexologie, terapeutické služby, alternativní medicína, lázeňské služby (léčebné), lékařská analýza, lékařské služby, psychiatrické služby, psychoterapie, služby psychologa, služby psychoterapeuta, psychoterapeutická činnost, poradenství v oblasti léčiv, behaviorální analýza k lékařským účelům, hodnocení osobnosti (služby v oblasti duševního zdraví), individuální a skupinové psychologické služby, konzultační služby vztahující se k chování jednotlivce, poskytování zařízení pro duševní rehabilitaci, příprava psychologických profilů.

- (730) **Tradiční evropská medicína s.r.o.**, Pod višňovkou 2092/28, Praha 4, Krč, 14000, CZ
(740) Dana Lukajová, patentová zástupkyně, Voršilská 130/10, Praha 1, Nové Město, 11000

- (210) **O-578049**
(220) 09.03.2022
(320) 09.03.2022
(511) 5, 16, 35, 41, 44
(540)

tem.peratio

- (592) Slovní
(510) (5) potravní doplňky a dietetické přípravky, léčebná a dezinfekční mýdla a čistící přípravky, dezinfekční a antiseptické přípravky, farmaceutické přípravky a přírodní léčiva, obvazy, obvazový materiál a aplikátory léčebných přípravků, bylinné a rostlinné výtažky pro léčebné účely, bylinné čaje k léčebným účelům, bylinné léky, bylinné masti na kožní boláky pro domácí mazlíčky, léčivé byliny, bylinné doplňky, bylinné nápoje k léčebnému použití, bylinné pleťové masky pro terapeutické účely, tekuté bylinné doplňky, tinktury pro léčebné účely, tinktury pro prevenci nemocí, doplňky výživy, prebiotické doplňky, probiotické doplňky, včelí mateří kašička pro léčebné účely, včelí pyl pro účely výživy, zubní přípravky a výrobky a léčebné zubní pasty, hygienické přípravky a výrobky, přípravky na dezodoraci a čištění vzduchu, přípravky proti rostlinným a živočišným škůdcům, léčivé krémy, tekuté masti, léčivé masti, léčivé pleťové vody a mléka k péči o pokožku, masážní gely pro léčebné účely, lokální gely pro léčebné a terapeutické účely; (16) pytle a balicí a obalové materiály a materiály pro skladování z papíru, lepenky nebo z plastů, tiskárenské výrobky, papírnické zboží a vzdělávací potřeby, vyučovací pomůcky a potřeby (s výjimkou přístrojů), tištěné knihy, časopisy, noviny a jiná papírová média, tiskoviny; (35) předvádění zboží prostřednictvím internetu nebo katalogu nebo výstav za účelem prodeje, přeskupování a shromažďování (kromě dopravy) různých výrobků pro třetí osoby za účelem umožnit spotřebiteli pohodlně vybrat a prohlížet a kupovat (kromě přepravy) prostřednictvím katalogu a/nebo internetu a/nebo zásilkového

prodeje, zásilkový a maloobchodní prodej bylin a bylinných směsí, a čajů, tinktur, bylinných výtažků, doplňků stravy, léků, léčivých vod, mastí, olejů, gelů a krémů, tkáňových solí, hydrolátů, léčivých a povzbuzujících nápojů, kosmetických výrobků, krémů, mastí, gelů a vod, esenciálních a masážních olejů, čistících prostředků, tiskovin, skript, učebních pomůcek, knih, časopisů, letáků, plakátů, fotografií, receptů, nádobí a nádob, kuchyňských potřeb, sklenic, síték, filtrů, hrnků, boxů, pytlů, schránek, kořenek, sušáků na byliny, obalů na byliny, věšáků na byliny, potravin, pokrmů, nápojů, alkoholických nápojů, vín, likérů, reklamních a propagačních předmětů, kamenů a minerálů, svíček, aromaterapeutických produktů, textilií pro lázeňské účely, ručníků, oděvů, potřeb pro saunování, kamenů a minerálů, solných produktů, rašeliny a rašelinných produktů; (41) výchova, vzdělávání, zábava a sportovní činnost, zveřejňování, oznamování a psaní textů (s výjimkou reklamních), služby v oblasti vzdělávání, zábavy a sportu, vzdělávací a školicí služby, pronájem zařízení a vybavení ke vzdělávání, zábavě, sportu a kultuře, organizování konferencí, výstav (pro kulturní a vzdělávací účely) a soutěží, zvuková, obrazová a multimediální produkce a fotografie, organizování kurzů, organizování a vedení seminářů, předávání know-how [odborné vzdělávání], školení; (44) služby zdravotní péče, služby péče o hygienu a krásu, farmaceutické služby, služby péče o duševní zdraví, bylinkářství, aromaterapie, fyzioterapie, chiropraxe, dietetické služby, hodnocení zdravotního rizika, homeopatické klinické služby, hydroterapie, hypnoterapie, konzultace vztahující se k biorytmům, konzultace vztahující se ke zdravotní péči, konzultační služby týkající se výživy, konzultační služby týkající se péče o zdraví, konzultační služby vztahující se k hubnutí, lázeňské služby, meditace (služby), odborné poradenství se zaměřením na zdraví, odborné poradenství v oblasti výživy, péče o zdraví v podobě organizací pro zachování zdraví, služby autogenní terapie, služby v oblasti reflexologie, terapeutické služby, alternativní medicína, lázeňské služby (léčebné), lékařská analýza, lékařské služby, psychiatrické služby, psychoterapie, služby psychologa, služby psychoterapeuta, psychoterapeutická činnost, poradenství v oblasti léčiv, behaviorální analýza k lékařským účelům, hodnocení osobnosti (služby v oblasti duševního zdraví), individuální a skupinové psychologické služby, konzultační služby vztahující se k chování jednotlivce, poskytování zařízení pro duševní rehabilitaci, příprava psychologických profilů.

- (730) **Tradiční evropská medicína s.r.o.**, Pod višňovkou 2092/28, Praha 4, Krč, 14000, CZ
(740) Dana Lukajová, patentová zástupkyně, Voršilská 130/10, Praha 1, Nové Město, 11000

- (210) **O-578050**
(220) 09.03.2022
(320) 09.03.2022
(511) 5, 16, 35, 41, 44
(540)

tem.

- (593) Obrazová
(510) (5) potravní doplňky a dietetické přípravky, léčebná a dezinfekční mýdla a čistící přípravky, dezinfekční a antiseptické přípravky, farmaceutické přípravky a přírodní léčiva, obvazy, obvazový materiál a aplikátory léčebných přípravků, bylinné a rostlinné výtažky pro léčebné účely, bylinné čaje k léčebným účelům, bylinné léky, bylinné masti na kožní boláky pro domácí mazlíčky, léčivé byliny, bylinné doplňky, bylinné nápoje k léčebnému použití, bylinné pleťové masky pro terapeutické účely, tekuté bylinné doplňky, tinktury pro léčebné účely, tinktury pro prevenci nemocí, doplňky výživy, prebiotické doplňky, probiotické doplňky, včelí mateří kašička pro léčebné účely, včelí pyl pro účely výživy, zubní přípravky a výrobky a léčebné zubní pasty, hygienické přípravky a výrobky, přípravky na dezodoraci a čištění vzduchu, přípravky proti rostlinným a živočišným

škůdcům, léčivé krémy, tekuté masti, léčivé masti, léčivé pleťové vody a mléka k péči o pokožku, masážní gely pro léčebné účely, lokální gely pro léčebné a terapeutické účely; (16) pytle a balicí a obalové materiály a materiály pro skladování z papíru, lepenky nebo z plastů, tiskárenské výrobky, papírnické zboží a vzdělávací potřeby, vyučovací pomůcky a potřeby (s výjimkou přístrojů), tištěné knihy, časopisy, noviny a jiná papírová média, tiskoviny; (35) předvádění zboží prostřednictvím internetu nebo katalogu nebo výstav za účelem prodeje, přeskupování a shromažďování (kromě dopravy) různých výrobků pro třetí osoby za účelem umožnit spotřebitelé pohodlně vybrat a prohlížet a kupovat (kromě přepravy) prostřednictvím katalogu a/nebo internetu a/nebo zásilkového prodeje, zásilkový a maloobchodní prodej bylin a bylinných směsí, a čajů, tinktur, bylinných výtažků, doplňků stravy, léků, léčivých vod, mastí, olejů, gelů a krémů, tkáňových solí, hydrolátů, léčivých a povzbuzujících nápojů, kosmetických výrobků, krémů, mastí, gelů a vod, esenciálních a masážních olejů, čistících prostředků, tiskovin, skript, učebních pomůcek, knih, časopisů, letáků, plakátů, fotografií, receptů, nádobí a nádob, kuchyňských potřeb, sklenic, sítěk, filtrů, hrnků, boxů, pytlů, schránek, kořenek, sušáků na byliny, obalů na byliny, věšáků na byliny, potravin, pokrmů, nápojů, alkoholických nápojů, vín, likérů, reklamních a propagačních předmětů, kamenů a minerálů, svíček, aromaterapeutických produktů, textilií pro lázeňské účely, ručníků, oděvů, potřeb pro saunování, kamenů a minerálů, solných produktů, rašeliny a rašelinových produktů; (41) výchova, vzdělávání, zábava a sportovní činnost, zveřejňování, oznamování a psaní textů (s výjimkou reklamních), služby v oblasti vzdělávání, zábavy a sportu, vzdělávací a školicí služby, pronájem zařízení a vybavení ke vzdělávání, zábavě, sportu a kultuře, organizování konferencí, výstav (pro kulturní a vzdělávací účely) a soutěží, zvuková, obrazová a multimediální produkce a fotografie, organizování kurzů, organizování a vedení seminářů, předávání know-how [odborné vzdělávání], školení; (44) služby zdravotní péče, služby péče o hygienu a krásu, farmaceutické služby, služby péče o duševní zdraví, bylinkářství, aromaterapie, fyzioterapie, chiropraxe, dietetické služby, hodnocení zdravotního rizika, homeopatické klinické služby, hydroterapie, hypnoterapie, konzultace vztahující se k biorytmům, konzultace vztahující se ke zdravotní péči, konzultační služby týkající se výživy, konzultační služby týkající se péče o zdraví, konzultační služby vztahující se k hubnutí, lázeňské služby, meditace (služby), odborné poradenství se zaměřením na zdraví, odborné poradenství v oblasti výživy, péče o zdraví v podobě organizací pro zachování zdraví, služby autogenní terapie, služby v oblasti reflexologie, terapeutické služby, alternativní medicína, lázeňské služby (léčebné), lékařská analýza, lékařské služby, psychiatrické služby, psychoterapie, služby psychologa, služby psychoterapeuta, psychoterapeutická činnost, poradenství v oblasti léčiv, behaviorální analýza k lékařským účelům, hodnocení osobnosti (služby v oblasti duševního zdraví), individuální a skupinové psychologické služby, konzultační služby vztahující se k chování jednotlivce, poskytování zařízení pro duševní rehabilitaci, příprava psychologických profilů.

(730) **Tradiční evropská medicína s.r.o.**, Pod višňovkou 2092/28, Praha 4, Krč, 14000, CZ

(740) Dana Lukajová, patentová zástupkyně, Voršílská 130/10, Praha 1, Nové Město, 11000

(210) **O-578059**
(220) 10.03.2022
(320) 10.03.2022
(511) 4, 16, 21, 30, 31, 35, 39
(540)



ENDORFINO

(593) Obrazová
(510) (4) svíčky a knoty na svícení; (16) tiskárenské výrobky, papírnické zboží a vzdělávací potřeby, tiskoviny; (21) květináče, nádoby na květiny, vše v rámci této třídy; (30) cukrovinky, čokoláda a zákusky; (31) rostliny a jejich čerstvé produkty; (35) maloobchodní a velkoobchodní prodej svíček a knotů na svícení, tiskárenských výrobků, papírnického zboží a vzdělávacích potřeb, tiskovin, květináčů, nádob na květiny, cukrovinek, čokolády a zákusků, rostlin a jejich čerstvých produktů; (39) zasilání zboží, doručování poštovních zásilek, kurýrní služby.
(730) **Axonum a.s.**, Nové sady 988/2, Brno, Staré Brno, 60200, CZ
(740) Jindyne s.r.o., U Statku 77, Mnichovo Hradiště, Hněvousice, 29501

(210) **O-578104**
(220) 14.03.2022
(320) 14.03.2022
(511) 44
(540)

esthee

(592) Slovní
(510) (44) depilace voskem, kadeřnictví, manikúra, masáže, salony krásy, služby vizážistů, tetování.
(730) **Valentová Tereza**, Podhorská 576/25, Jablonec nad Nisou, 46601, CZ

(210) **O-578158**
(220) 16.03.2022
(320) 16.03.2022
(511) 12
(540)

PÉRÁK

(592) Slovní
(510) (12) vozidla a dopravní prostředky, části a příslušenství dopravních prostředků spadající do třídy 12, automobily, motocykly, nákladní vozidla, jízdní kola.
(730) **JAWAUNION s.r.o.**, Brodce 46, Týnec nad Sázavou, 25741, CZ
(740) PatentCentrum Sedlák & Partners s.r.o., Okružní 2824, České Budějovice, České Budějovice 3, 37001

(210) **O-578171**
(220) 17.03.2022
(320) 17.03.2022
(511) 41, 42, 45
(540)



(593) Obrazová
(510) (41) pořádání a vedení konferencí, pořádání a vedení seminářů, pořádání a vedení workshopů (školení), předávání know-how (odborné vzdělávání), školení, vzdělávací a školicí služby, vzdělávací služby v oblasti práva; (42) poradenství v oblasti úspor energie, konzultační služby v oblasti životního prostředí, poradenství v oblasti ochrany životního prostředí; (45) lobbistické služby, s výjimkou těch pro komerční účely, právní průzkum, poskytování právních informací, právní služby, služby v oblasti politického lobování.
(730) **Frank Bold Society, z.s.**, Údolní 567/33, Brno, Brno-město, 60200, CZ
(740) Frank Bold advokáti, s.r.o., Údolní 567/33, Brno, Brno-město, 60200

(210) **O-578172**
(220) 17.03.2022
(320) 17.03.2022
(511) 41, 42, 45
(540)



(593) Obrazová
(510) (41) pořádání a vedení konferencí, pořádání a vedení seminářů, pořádání a vedení workshopů (školení), předávání know-how (odborné vzdělávání), školení, vzdělávací a školicí služby, vzdělávací služby v oblasti práva; (42) poradenství v oblasti úspor energie, konzultační služby v oblasti životního prostředí, poradenství v oblasti ochrany životního prostředí; (45) lobbistické služby, s výjimkou těch pro komerční účely, právní průzkum, poskytování právních informací, právní služby, služby v oblasti politického lobování.
(730) **Frank Bold Society, z.s.**, Údolní 567/33, Brno, Brno-město, 60200, CZ
(740) Frank Bold advokáti, s.r.o., Údolní 567/33, Brno, Brno-město, 60200

(210) **O-578178**
(220) 17.03.2022
(320) 17.03.2022
(511) 5, 10, 43, 44
(540)

Domácí péče Marie Jarošová

(592) Slovní
(510) (5) antibiotika, analgetika, anestetika, balzámy pro léčebné účely, dezinfekční a antiseptické přípravky, farmaka; (10) ambulantní nosítka, berle, chirurgické dlahy, dlahy (chirurgické), chodítka, invalidní chodítka, kolečková chodítka na podporu mobility, chodítka pro hendikepované osoby, chodítka pro osoby se zdravotním postižením, inkontinenční prostěradla, ortopedické potřeby, nosítka pojízdná, přístroje na tělesná cvičení pro lékařské účely, vycházkové hole pro lékařské účely, židle s nočníkem; (43) domovy pro seniory, domovy pro seniory (důchodce), zajištění stravování; (44) lékařské služby, fyzioterapie, terapeutické služby, manikúra, ošetrovatelské služby, služby v oblasti domácí ošetrovatelské péče, služby v oblasti domácí zdravotní péče, pronájem zdravotnického vybavení, služby psychologa, zdravotní poradenství, hospice, domy s pečovatelskou službou.
(730) **Domácí péče Marie Jarošová, s.r.o.**, Xaveriova 1686/50, Praha 5, Smíchov, 15000, CZ

(210) **O-578179**
(220) 17.03.2022
(320) 17.03.2022
(511) 5, 10, 43, 44
(540)



(593) Obrazová
(510) (5) antibiotika, anestetika, analgetika, balzámy pro léčebné účely, dezinfekční přípravky, farmaka, gáza, hřejivé obklady, hygienické kalhotky, inkontinenční pleny, náplastí, přípravky na mozoly, tinktury [farmaceutické přípravky]; (10) ambulantní nosítka, berle, chirurgické dlahy, dlahy (chirurgické), inkontinenční prostěradla, masážní přístroje, ortopedické potřeby, nosítka pojízdná, přístroje na tělesná cvičení pro lékařské účely, židle s nočníkem; (43) domovy pro seniory; (44) fyzioterapie, terapeutické služby, lékařské služby, manikúra, masáže, ošetrovatelské služby, pronájem zdravotnického vybavení, služby psychologa, zdravotní poradenství, hospice, domy s pečovatelskou službou.
(591) Barevná
(730) **Domácí péče Marie Jarošová**, Xaveriova 1686/50, Praha 5, Smíchov, 15000, CZ

(210) **O-578182**
(220) 17.03.2022
(320) 17.03.2022
(511) 35, 38, 45
(540)

Strana PRO

(592) Slovní
(510) (35) konzultace pro styk s veřejností, reklamní, marketingové a propagační služby, služby vztahů s veřejností (public relations); (38) počítačová komunikace a přístup k internetu, datová komunikace elektronickou poštou, komunikace prostřednictvím sítě počítačů, služby v oblasti online komunikace; (45) politické služby, služby poskytování politických informací, organizace politických setkání.
(730) **Nielsen Tomáš JUDr.**, Dlouhá 618/14, Praha 1, Staré Město, 11000, CZ

(210) **O-578188**
(220) 18.03.2022
(320) 18.03.2022
(511) 16, 35, 41
(540)



(593) Obrazová
(510) (16) poštovní známky, papírové tašky a obálky, tiskoviny; (35) organizace obchodních veletrhů a výstav pro obchodní či reklamní účely; (41) pořádání výstav ke kulturním nebo vzdělávacím účelům, pořádání a vedení konferencí, kongresů a symposií, vydávání knih a textů jiných než reklamních.
(591) Barevná
(730) **Evropská výstava poštovních známek LIBEREC 2022, z.s.**, Kralická 79/11, Liberec, Liberec VII-Horní Růžodol, 46007, CZ
(740) BKS advokáti s.r.o., Mgr. Ing. Marian Böhm, Kolbenova 609/38, Praha 9, Vysočany, 19000

(210) **O-578189**
(220) 18.03.2022
(320) 18.03.2022
(511) 16, 35, 41
(540)



(593) Obrazová
(510) (16) poštovní známky, papírové tašky a obálky, tiskoviny; (35) organizace obchodních veletrhů a výstav pro obchodní či reklamní účely; (41) pořádání výstav ke kulturním nebo vzdělávacím účelům, pořádání a vedení konferencí, kongresů a symposií, vydávání knih a textů jiných než reklamních.
(591) Barevná

(730) **Evropská výstava poštovních známek LIBEREC 2022, z.s.**, Kralická 79/11, Liberec, Liberec VII-Horní Růžodol, 46007, CZ
(740) BKS advokáti s.r.o., Mgr. Ing. Marian Böhm, Kolbenova 609/38, Praha 9, Vysočany, 19000

(210) **O-578195**
(220) 18.03.2022
(320) 18.03.2022
(511) 20, 24, 42
(540)



(593) Obrazová
(510) (20) interiérový nábytek, interiérové žaluzie, interiérové žaluzie (navijecí), benátské kovové žaluzie (interiérové), interiérové textilní okenní rolety, interiérové okenní rolety z kovu; (24) tkaniny na dekoraci interierů, interiérové a venkovní závěsy, textilie k interiérové dekoraci; (42) navrhování interierů, návrhy interieru, interiérová výzdoba, navrhování interieru budov, návrh zařízení interierů, design obchodních interierů, navrhování interierů budov, služby interiérové architektury, architektonický design interiérových dekorací, návrh a prostorové plánování interieru, poradenství v oblasti interiérového designu, konzultace vztahující se k návrhu interierů.
(591) Barevná
(730) **CENTRAL GROUP a.s.**, Na strži 1702/65, Praha 4, Nusle, 14000, CZ

(210) **O-578197**
(220) 18.03.2022
(320) 18.03.2022
(511) 12, 35, 39
(540)



(593) Obrazová
(510) (12) vozidla a dopravní prostředky; (35) obchodní služby a informace pro spotřebitele, reklamní, marketingové a propagační služby, reklama, marketing a propagační služby, pomoc v obchodní a podnikatelské činnosti, management a administrativní služby; (39) balení a skladování zboží, doprava a přeprava, informační, poradenské a rezervační služby v oblasti dopravy, zprostředkování dopravních služeb, parkování a uskladnění vozidel, pronájem v souvislosti s dopravou a skladováním, pronájem týkající se vozidel, přepravy a skladování, parkoviště a uskladnění vozidel,

kotviště, potrubní přeprava a distribuce prostřednictvím kabelů, přeprava.

(591) Barevná
(730) **pursuitsport s.r.o.**, Jaurisova 515/4, Praha 4, Michle, 14000, CZ

(210) **O-578198**
(220) 18.03.2022
(320) 18.03.2022
(511) 35, 41
(540)

**Národní registr
pramenů a studánek**



(593) Obrazová
(510) (35) reklamní, marketingové a propagační služby, distribuce reklamních materiálů, automatizované zpracování dat, online reklama v počítačových komunikačních sítích, propagační služby, reklamní služby na podporu informovanosti veřejnosti o otázkách týkajících se životního prostředí, tvorba reklamních materiálů; (41) výchova, vzdělávání, zábava a sportovní činnost, služby v oblasti vzdělávání, zábavy a sportu, vzdělávací a školicí služby.
(591) Barevná
(730) **Mladí ochránci přírody, z.s.**, Dittrichova 337/9, Praha 2, Nové Město, 12000, CZ

(210) **O-578201**
(220) 18.03.2022
(320) 18.03.2022
(511) 35, 37, 42
(540)

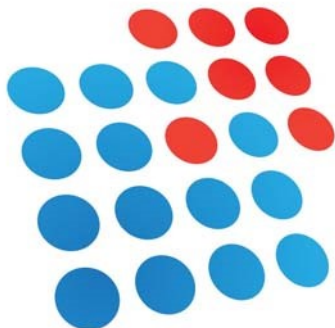

KLIMAPRO.CZ

(593) Obrazová
(510) (35) maloobchodní prodej klimatizací a tepelných čerpadel; (37) instalace, montáž, údržba a opravy topných, ventilačních a klimatizačních zařízení,

služby dodavatele klimatizací, revize topných, ventilačních a klimatizačních zařízení; (42) technické návrhy a konzultace.

(591) Barevná
(730) **Hrda Tomáš**, Plk. Lea Anderleho 805/8, Vyškov, Dědice, 68201, CZ
(740) PatentEnter s.r.o., Koliště 1965/13a, Brno, Černá Pole, 60200

(210) **O-578206**
(220) 18.03.2022
(320) 18.03.2022
(511) 9, 38, 41
(540)

Šťastná Sedmička

(592) Slovní
(510) (9) nahraný obsah (počítačové programy, data a informace); (38) telekomunikace, televizní vysílání, digitální vysílání, přenos a šíření informací a dat přes počítačové sítě a internet, informační služby na internetu související s televizním vysíláním, služby v oblasti online komunikace, šíření televizních programů (audiovizuálních děl) přenášených pomocí kabelů k televizním přijímačům, poradenská a informační činnost týkající se výše uvedených služeb, zahrnutých v této třídě; (41) tvorba televizních a audiovizuálních pořadů, nahrávání nosičů zvukových nebo obrazově zvukových, půjčování nahraných zvukových a zvukově obrazových záznamů, šíření audiovizuálních děl, filmová produkce, výchovná, vzdělávací, soutěžní a zábavní činnost, vydávání literatury k danému tématu.
(730) **Barrandov Televizní Studio a.s.**, Kříženeckého náměstí 322/5, Praha 5, Hlubočepy, 15200, CZ
(740) Mgr. Kateřina Čápková, advokát, Mgr. Kateřina Čápková, Mikuleckého 1311/8, Praha 4, Braník, 14700

(210) **O-578255**
(220) 22.03.2022
(320) 22.03.2022
(511) 35, 41
(540)



ostravak

(593) Obrazová
(510) (35) reklama, marketing a propagační služby, pomoc v obchodní a podnikatelské činnosti, management a administrativní služby; (41) výchova, vzdělávání, zábava a sportovní činnost.
(591) Barevná
(730) **Vydavatelství X-PRESS s.r.o.**, Poděbradova 1243/7, Ostrava, Moravská Ostrava, 70200, CZ

(210) **O-578257**
(220) 23.03.2022
(320) 23.03.2022
(511) 12, 16, 35, 36, 39, 41, 43
(540)

(740) A. Holas & partner, Patentová a známková kancelář, Ing. Mgr. Hana Holasová, Křížová 105/4, Brno, Staré Brno, 60300



(593) Obrazová
(510) (12) obytné vozy, karavany; (16) časopisy o cestování; (35) propagační marketing, partnerský marketing, internetový marketing, digitální marketing, přímý marketing, cílený marketing; (36) vydávání cestovních šeků a poukazů; (39) služby v oblasti cestovního ruchu, rezervace dopravy, cestovní informace, služby v oblasti plánování tras, agentury na objednávání cestování, služby cestovních průvodců, služby cestovních agentur a rezervační služby, rezervace prázdninového cestování; (41) služby vydávání cestovních průvodců; (43) rezervace ubytování, služby cestovních agentur v oblasti rezervace ubytování, zajišťování členského ubytování, zajišťování ubytování pro turisty, zajišťování ubytování o dovolených, zajišťování a poskytování dočasného ubytování, prázdninové tábory [ubytování].
(730) **Camperguru s.r.o.**, č. p. 424, Luleč, 68303, CZ

(210) **O-578268**
(220) 23.03.2022
(320) 23.03.2022
(511) 6, 9, 19, 20, 22, 37
(540)

LOMAX chráníme váš domov

(592) Slovní
(510) (6) kovové svinovací rolety na okna, kovové svinovací dveře, kovové svinovací dveře s izolačními vlastnostmi, kovové navíjecí válce na garážová vrata, kovové markýzy, kovové markýzy s pevnými nebo pohyblivými lamelami, kovové markýzy (stavební materiály), kovové mříže, kovové mříže pro bezpečnostní účely, kovové žaluzie, kovové venkovní žaluzie, kovové žaluzie vnější, kovové horizontální žaluzie (venkovní), svislé kovové žaluzie (venkovní), kovové okenní žaluzie (vnější), kovové vertikální žaluzie (vnější), venkovní zatemňovací žaluzie kovové, venkovní kovové žaluzie na okna, kovové protisluneční žaluzie do budov, kovové horizontální lamelové žaluzie (venkovní), venkovní benátské žaluzie vyrobené z kovu, kovové sestavy okenních žaluzií, bezpečnostní kovové rolety, kovové dveře, vrata, okna a okenní kryty, kovové mřížové dveře, kovové garážové dveře; (9) dálkové ovladače pro okenní rolety, dálkové ovladače na otvírání a zavírání dveří, elektronické ovládací systémy, ovladače lištových žaluzií (elektrické); (19) nekovové svinovací dveře s izolačními vlastnostmi, markýzy (stavební konstrukce) jiné než z kovu a textilních materiálů, markýzy (ochranné stříšky nad vchodem) nekovové, nekovové mříže na okenice, nekovové bezpečnostní mříže pro vnější strany budov, žaluzie (nekovové), nekovové vnější žaluzie, nekovové stahovací žaluzie, nekovové termoizolační žaluzie (venkovní), venkovní rolety, ne kovové a ne textilní; (20) mechanismy na svinovací okna (nekovové, neelektrické), interiérové žaluzie (navíjecí), okenní rolety (vnitřní), vnitřní žaluzie a rolety, vnitřní žaluzie a rolety, a příslušenství k záclonám a vnitřním žaluziím a roletám, ovladače lamelových žaluzií (neelektrické); (22) nekovové markýzy, plastové markýzy, markýzy z textilních materiálů, markýzy ze syntetických materiálů, venkovní textilní rolety, rolety ze syntetických materiálů, venkovní textilní žaluzie; (37) stavební služby, zednické služby, montáž a opravy žaluzií, opravy okenních žaluzií, instalace žaluzií, čištění žaluzií, opravy oken, dveří a vrat.
(730) **LOMAX & Co s.r.o.**, č. p. 417, Bořetice, 69108, CZ

(210) **O-578271**
(220) 23.03.2022
(320) 23.03.2022
(511) 6, 9, 19, 20, 22, 37
(540)



(593) Obrazová
(510) (6) kovové svinovací rolety na okna, kovové svinovací dveře, kovové svinovací dveře s izolačními vlastnostmi, kovové navíjecí válce na garážová vrata, kovové markýzy, kovové markýzy s pevnými nebo pohyblivými lamelami, kovové markýzy (stavební materiály), kovové mříže, kovové mříže pro bezpečnostní účely, kovové žaluzie, kovové venkovní žaluzie, kovové žaluzie vnější, kovové horizontální žaluzie (venkovní), svislé kovové žaluzie (venkovní), kovové okenní žaluzie (vnější), kovové vertikální žaluzie (vnější), venkovní zatemňovací žaluzie kovové, venkovní kovové žaluzie na okna, kovové protisluneční žaluzie do budov, kovové horizontální lamelové žaluzie (venkovní), venkovní benátské žaluzie vyrobené z kovu, kovové sestavy okenních žaluzií, bezpečnostní kovové rolety, kovové dveře, vrata, okna a okenní kryty, kovové mřížové dveře, kovové garážové dveře; (9) dálkové ovladače pro okenní rolety, dálkové ovladače na otvírání a zavírání dveří, elektronické ovládací systémy, ovladače lištových žaluzií (elektrické); (19) nekovové svinovací dveře s izolačními vlastnostmi, markýzy (stavební konstrukce) jiné než z kovu a textilních materiálů, markýzy (ochranné stříšky nad vchodem) nekovové, nekovové mříže na okenice, nekovové bezpečnostní mříže pro vnější strany budov, žaluzie (nekovové), nekovové vnější žaluzie, nekovové stahovací žaluzie, nekovové termoizolační žaluzie (venkovní), venkovní rolety, ne kovové a ne textilní; (20) mechanismy na svinovací okna (nekovové, neelektrické), interiérové žaluzie (navíjecí), okenní rolety (vnitřní), vnitřní žaluzie a rolety, vnitřní žaluzie a rolety, a příslušenství k záclonám a vnitřním žaluziím a roletám, ovladače lamelových žaluzií (neelektrické); (22) nekovové markýzy, plastové markýzy, markýzy z textilních materiálů, markýzy ze syntetických materiálů, venkovní textilní rolety, rolety ze syntetických materiálů, venkovní textilní žaluzie; (37) stavební služby, zednické služby, montáž a opravy žaluzií, opravy okenních žaluzií, instalace žaluzií, čištění žaluzií, opravy oken, dveří a vrat.
(591) Barevná
(730) **LOMAX & Co s.r.o.**, č. p. 417, Bořetice, 69108, CZ
(740) A. Holas & partner, Patentová a známková kancelář, Ing. Mgr. Hana Holasová, Křížová 105/4, Brno, Staré Brno, 60300

(210) **O-578365**
(220) 28.03.2022
(320) 28.03.2022
(511) 29, 30, 32, 43
(540)

ŠTAMGAST

(593) Obrazová
(510) (29) maso, masné výrobky, zpracované maso, salámy, klobásy, ryby, drůbež a zvěřina, masové výtažky, játrová paštika, konzervované, mražené, sušené a vařené ovoce a zelenina, želé, džemy, kompoty, vejce, mléko, sýry, máslo, jogurty a jiné mléčné výrobky, potravinářské oleje a tuky; (30) káva, čaj, kakao a náhražky kávy, rýže, těstoviny a nudle, tapioka a ságo, mouka a přípravky vyrobené z obilnin, chléb, pečivo a cukrovinky, čokoláda, zmrzlina, sorbety a jiné produkty určené ke konzumaci v mraženém stavu, cukr, med, melasa, droždí, kypřicí prášek do pečiva, sůl, koření, přísady, koření, konzervované byliny, ocet, omáčky a jiná ochucovadla, led (zmražená voda); (32) piva, nealkoholické nápoje, minerální a sycené vody, ovocné nápoje a ovocné šťávy, sirupy a jiné přípravky pro přípravu nealkoholických nápojů; (43) rychlé občerstvení, jídelny, kavárny, hostinská činnost, samoobslužné restaurace, rezervace hotelů, catering.
(591) Barevná
(730) **MADE GROUP, a.s.**, Dlouhá 614/10, Praha 1, Staré Město, 11000, CZ
(740) Mgr. Petr Mímochoдек, Mánesova 752/10, Praha 2, Vinohrady, 12000

(210) **O-578376**
(220) 29.03.2022
(320) 29.03.2022
(511) 6, 7
(540)

Shape Steel

(593) Obrazová
(510) (6) obecné kovy a jejich slitiny, rudy, kovové materiály pro stavebnictví a konstrukce, přenosné kovové budovy, neelektrické kabely a dráty z

obecných kovů, drobné kovové železářské výrobky, kovové kontejnery pro skladování nebo přepravu, sejfy; (7) obráběcí stroje, motorem poháněné nástroje a motorem poháněná nářadí, motory (s výjimkou motorů pro pozemní vozidla), spojky pro stroje a součásti strojních převodů (s výjimkou spojek a součástí převodů pro pozemní vozidla), zemědělské nástroje a nářadí (s výjimkou ručních nástrojů a nářadí na ruční pohon), líhně pro vejce, výdejní automaty.

(591) Barevná
(730) **Shape Steel a.s.**, Ruská 2974, Ostrava, Vítkovice, 70300, CZ

(210) **O-578393**
(220) 30.03.2022
(320) 30.03.2022
(511) 9, 11, 37, 39, 40, 41, 42
(540)



(593) Obrazová
(510) (9) přístroje a nástroje pro vážení, měření, signalizaci a kontrolu (inspekci), bezpečnostní, zabezpečovací, ochranná a signalizační zařízení, vodoměry, hydroměry, vodoznaky, vlhkoměry, hygrometry; (11) přístroje pro rozvod a dodávku vody a sanitární přístroje a zařízení, čistírny odpadních vod, zařízení na čištění, změkčování, filtraci a úpravu vody, sterilizátory vody, hydranty, zařízení na chlazení vody, regulační a bezpečnostní zařízení pro rozvody vody a plynu, regulátory pro vodní zařízení a potrubí; (37) dobývání přírodních zdrojů, zejména vod, výstavba a údržba vodovodních rozvodů, výstavba a údržba odvodňovacích systémů, výstavba a údržba kanalizačních sítí, čištění vod, čištění odpadních vod, pronájem čistících strojů, stavebnictví, zemní práce, dozor nad stavbami, pronájem stavebních strojů a zařízení, provádění inženýrských staveb, demolice staveb, vrtání studní, instalace a opravy zavlažovacího zařízení, servisní činnost; (39) doprava a přeprava, silniční motorová doprava, pronájem v souvislosti s dopravou a skladováním, zprostředkování dopravních služeb; (40) úprava, čištění a výroba vody, čištění odpadních vod, likvidace, zpracování a recyklace odpadu; (41) výchova, vzdělávání, zábava, školení, organizování a vedení vzdělávacích, výukových a výchovných kurzů, přednášek, besed, seminářů a programů, environmentální výchova a poradenství, elektronické publikování (DTP), online vydávání elektronických knih a časopisů; (42) geologický průzkum, kontrola kvality vod, projektová, technická a inženýrská činnost, laboratorní činnost v oboru vodovodů a kanalizací, chemické analýzy, rozborů a činnost chemické laboratoře, chemické, fyzikální, senzorké, biologické a mikrobiologické zkoušky pitných, podzemních a povrchových vod, chemické a fyzikální rozborů povrchových, odpadních vod a kalů, poradenská činnost v oboru vody, vodovodů a kanalizace.
(591) Barevná
(730) **Městské vodovody a kanalizace Vrchlabí, příspěvková organizace**, Nádražní 832, Vrchlabí, 54301, CZ
(740) JUDr. Miroslav Kupka, JUDr. Miroslav Kupka, Levého 1532, Rakovník, Rakovník II, 26901

Zamítnuté a částečně odmítnuté/zamítnuté přihlášky ochranných známek po zveřejnění

Zjistí-li Úřad v průběhu řízení o námitkách, že přihlašovaná ochranná známka nespĺňuje podmínky pro zápis, přihlášku zamítne. Zjistí-li, že přihlašovaná ochranná známka nespĺňuje podmínky pro zápis jen pro některé výrobky nebo služby, přihlášku odmítne/zamítne v rozsahu výrobků nebo služeb, pro které přihláška nespĺňuje podmínky zápisu. S ohledem na tuto skutečnost, obsahuje tato kapitola údaje o rozhodnutích o zamítnutí přihlášky ochranné známky v celém nebo částečném rozsahu na základě ustanovení § 26 zákona č. 441/2003 Sb.

Údaje o výsledku rozhodnutí (zamítnutí přihlášky, částečné odmítnutí/zamítnutí přihlášky) jsou uvedeny jako datum právní moci rozhodnutí/výsledek rozhodnutí.

(210) **O-556247**
(540)



(593) Obrazová
12.04.2022/NABYTÍ P.M. - ČÁSTEČNÉ ZAMÍTNUTÍ PŘIHL. PO
ZVEŘ.

(210) **O-558633**
(540)

MATTON

(592) Slovní
08.04.2022/NABYTÍ P.M. - ZAMÍTNUTÍ PŘIHLÁŠKY PO
ZVEŘEJNĚNÍ

(210) **O-561144**
(540)

Lippert

(592) Slovní
12.04.2022/NABYTÍ P.M. - ČÁSTEČNÉ ZAMÍTNUTÍ PŘIHL. PO
ZVEŘ.

Zamítnuté námítky týkající se ochranných známek

V průběhu řízení o námítkách může být Úřadem zjištěno, že přihlašovaná ochranná známka, která byla zveřejněna ve Věstníku, nezasahuje do zákonem chráněných starších práv třetích osob, tzv. namítajících, uvedených v ustanovení § 7 zákona č. 441/2003 Sb., a proto Úřad námítky zamítne. Údaje o rozhodnutích o zamítnutí námítek na základě ustanovení § 26 zákona č. 441/2003 Sb. jsou obsaženy v této kapitole.

(210) **O-564605**

(540) **PLANTHÉ Laboratories**

(592) Slovní
12.04.2022/ NABYTÍ P.M. – ZAMÍTNUTÍ NÁMITEK

(210) **O-564605**

(540) **PLANTHÉ Laboratories**

(592) Slovní
12.04.2022/ NABYTÍ P.M. – ZAMÍTNUTÍ NÁMITEK

(210) **O-566296**

(540)



(593) Obrazová

12.04.2022/ NABYTÍ P.M. – ZAMÍTNUTÍ NÁMITEK

Přehled zápisů ochranných známek bez změny ve vztahu ke zveřejněným přihláškám

Kapitola obsahuje údaje o ochranných známkách zapsaných na základě ustanovení § 28 odst. 1 zákona č. 441/2003 Sb., u kterých nedošlo ke změně údajů oproti zveřejněné přihlášce ochranné známky.

Číselný přehled (111)											
391044	391051	391053	391054	391055	391056	391057	391058	391059	391060	391061	391062
391063	391064	391065	391066	391067	391068	391069	391070	391071	391072	391073	391074
391075	391076	391077	391078	391079	391080						

Zápisy ochranných známek bez změny ve vztahu ke zveřejněným přihláškám

(111) **391044**
(220) 16.09.2019
(320) 16.09.2019
(442) 05.01.2022
(151) 13.04.2022
(730) **Popmuseum, z.s.**, Bělohorská 201/150, Praha 6, Břevnov, 16900, CZ
(740) Ing. Vladimír Čmejla, patentový zástupce, Pavlická 160/1, Praha 5, Sobín, 15521

(210) O-558503
(510) (9) nahrané i nenahrané nosiče informací magnetické a elektronické, zejména zvukových, zvukově-obrazových a obrazových záznamů, multimediální aplikace, elektronické informační publikace, časopisy a periodika z oblasti kultury, počítačový software nahraný, přístroje pro reprodukci zvuku; (16) odborné publikace a texty, zejména notový materiál a hudebniny, propagační a informační texty a publikace z oboru hudební a hudebně-dramatické tvorby, obaly z papíru a plastu, propagační výrobky z papíru a plastu zařazené ve třídě 16, plakáty, vstupenky, tiskopisy, fotografie, kalendáře; (35) marketing a propagační činnost v oblasti kultury, obchodní poradenství v oboru nosičů informací, propagačních a nabídkových materiálů, včetně jejich rozšiřování, inzertní a propagační služby, pomoc při obchodním zastupování třetích subjektů, propagační a reklamní činnost, management koncertní, dramatické a zábavní činnosti, zejména hudebních, hudebně-dramatických pořadů, muzikálů, koncertů a vystoupení (umělecká agentura); (41) pořádání koncertní, dramatické a zábavní činnosti, zejména hudebních, hudebně-dramatických pořadů, muzikálů, koncertů a vystoupení, tvorba uměleckých pořadů, výjma filmových a televizních, nahrávání zvukových a zvukově-obrazových záznamů, půjčování a pronájem nahrávacích studií a koncertních sálů, zvukových a obrazových nahrávacích zařízení, nahraných zvukových nosičů, zvukově-obrazových a obrazových záznamů, hudebních nástrojů, hudebnin, notového materiálu a partitur, agenturní a zprostředkovatelská činnost v oblasti kultury, výchovná činnost v oblasti kultury, služby nahrávacího studia, organizování a vedení odborných seminářů, konferencí a symposií, odborná poradenská a konzultační činnost v oblasti kultury, zejména v oboru hudební, hudebně-dramatické a dramatické tvorby, hudebnin a zvukových a zvukově-obrazových záznamů.

(511) 9, 16, 35, 41

(540)

Popmuseum

(592) Slovní

(111) **391051**
(220) 18.11.2020
(320) 18.11.2020
(442) 13.01.2021
(151) 13.04.2022
(730) **PQ PARTNERS LIMITED**, Athinon 5, Nicosia, CY
(740) JUDr. Tomáš Vymazal, advokát, Wellnerova 1322/3c, Olomouc, Nová Ulice, 77900

(210) O-567920
(510) (3) čisticí prostředky a vonné přípravky, kosmetické přípravky, parfumerie, přípravky pro osobní hygienu, vonné oleje a aromatické výtažky, toaletní přípravky; (5) farmaceutické výrobky pro sexuální stimulaci a stimulaci erekce u mužů, doplňky stravy ke zkvalitnění erekce, doplňky stravy ke zvýšení sexuální výkonnosti.

(511) 3, 5

(540)

Clavin - d'ábelská erekce

(592) Slovní

(111) **391053**
(220) 07.06.2021
(320) 07.06.2021
(442) 05.01.2022
(151) 13.04.2022
(730) **Lojda Radek**, Tehovská 642/3, Praha 10, Strašnice, 10000, CZ
(740) KMVS, advokátní kancelář, s.r.o., JUDr. Pavel Musil Ph.D., Hellichova 458/1, Praha 1, Malá Strana, 11800

(210) O-572559

(591) Barevná

(510) (16) letáky, periodika, plakáty, tiskoviny, tištěné publikace; (38) poskytování online fór, přenos digitálních souborů, přenos elektronické pošty, přenos zpráv a obrázků pomocí počítače, telefonická komunikace, zaslání zpráv; (42) platforma jako služba (PaaS), ukládání elektronických dat, vývoj počítačových platform; (45) organizace politických setkání.

(511) 16, 38, 42, 45

(540)



(593) Obrazová

(111) **391054**
(220) 30.08.2021
(320) 30.08.2021
(442) 05.01.2022
(151) 13.04.2022
(730) **GHC GENETICS, s.r.o.**, Krakovská 581/8, Praha 1, Nové Město, 11000, CZ

(210) O-574319

(591) Barevná

(510) (5) farmaceutické a veterinářské výrobky, hygienické výrobky pro léčebné účely, materiály pro plombování zubů a pro zubní otisky, dezinfekční přípravky, činidla pro použití při lékařských genetických testech, testery genetické identity obsahující reakční činidla pro lékařské účely, přípravky ke zjišťování genetických predispozic používané pro léčebné účely, lékařské přípravky, chemické přípravky pro použití při analýze DNA (lékařské), inhibitory syntézy DNA; (9) software a aplikace pro mobilní zařízení, softwarové aplikace ke stažení pro použití s 3D tiskárnami, počítačový software pro mobilní aplikace umožňující interakci a rozhraní mezi vozidly a mobilními zařízeními, počítačové softwarové aplikace ke stažení, software, počítačový software vztahující se k lékařství, databáze, elektronické databáze, počítačové databáze, interaktivní databáze, elektronické databáze nahrané na počítačových médiích; (42) vědecké a technologické služby a s nimi spojený výzkum, genetický výzkum, služby genetického inženýrství, vědecký výzkum v oboru genetiky a genetického inženýrství, vědecký výzkum v oblasti genetiky rostlin, služby genetického inženýrství týkající se rostlin, lékařské laboratorní služby (výzkum), služby testování, ověřování a kontroly kvality, služby v oblasti informačních technologií, služby testování DNA pro určení otcovství (laboratorní služby), testování DNA pro účely vědeckého výzkumu, vývoj řešení pro aplikace počítačového softwaru, tvorba software, navrhování a vývoj programů pro počítačové databáze, navrhování a vývoj softwaru pro elektronické databáze, navrhování obalů, obalový design; (44) genetické poradenství, provádění genetických testů pro lékařské účely, lékařské a zdravotnické služby týkající se DNA, genetiky a genetického testování, genetické testy na zvířatech pro diagnostické nebo léčebné účely, lékařské testy, lékařské informace, služby lékařské péče, lékařské vyšetření osob, lékařské zobrazovací služby, lékařské poradenské služby, služby lékařské kliniky, rezidenční lékařské poradenství, poskytování lékařského ošetření, zajištění lékařského ošetření, služby lékařského vyšetření, půjčování lékařského zařízení, služby zdravotnických klinik (lékařské), dietetické konzultační služby (lékařské), rezidenční služby lékařského ošetření, DNA vyšetření pro lékařské účely, služby péče o zdraví zvířat, služby péče o hygienu a krásu, služby zdravotní péče, analýza RNA nebo DNA pro diagnózu a prognózu rakoviny.

(511) 5, 9, 42, 44

(540)



(593) Obrazová

(111) **391055**

(220) 20.09.2021

(320) 20.09.2021

(442) 05.01.2022

(151) 13.04.2022

(730) **EVENCY SK s.r.o.**, Zadunajská cesta 1, Bratislava - mestská časť Petržalka, SK

(740) JUDr. Petra Vlachová, advokát, Vodičkova 710/31, Praha 1, Nové Město, 11000

(210) O-574744

(510) (3) kosmetické přípravky do koupele, mýdlo na holení, rtěnky, vatové tyčinky pro kosmetické účely, pleťové kosmetické masky, bělicí krémy na pokožku, bělicí přípravky na kůži, bělicí soli, bělicí soda, ústní vody (ne k lékařskému použití), laky na nehty, přípravky na líčení, vlasové vody, krémy na obuv, barvy na vlasy, přípravky na tónování vlasů, přípravky na ondulaci vlasů, kosmetické přípravky na řasy, leštící přípravky, vosky na obuv, vosky obuvnické, ševcovská smůla, vosk na vousy, krejčovský vosk, kolínské vody, barvíva pro toaletní účely, konzervační přípravky na kůži [leštidla], kosmetické přípravky pro zvířata, kosmetické přípravky, vata pro kosmetické použití, kosmetické tužky, kosmetické krémy, krémy na kůži, odlučovací přípravky, přípravky na čištění zubů, voňavkářské výrobky, toaletní voda, depilační přípravky, depilační vosk, přípravky pro namáčení prádla, éterické esence, éterické oleje, výtažky z květů [parfémy], líčidla, čistící přípravky, základy pro květinové parfémy, vykuřovací přípravky [parfémy], tuhy pro kosmetické účely, oleje pro kosmetické účely, čistící oleje, oleje do voňavek a parfémů, oleje pro toaletní účely, kosmetické pleťové vody, čistící mléko pro toaletní účely, prací prostředky, toaletní přípravky, kosmetické přípravky na obočí, neutralizační přípravky na trvalou ondulaci, šampony, parfémy, přípravky pro péči o nehty, kosmetické přípravky pro péči o pokožku, mýdlo proti pocení nohou, pomády pro kosmetické účely, pudrový make-up, přípravky na holení, deodoranti mýdla, vonné sáčky do prádla, mýdla, tužky na obočí, mastkový pudr, kosmetické barvy, antiperspiranty (toaletní potřeby), pečivové tresti (éterické oleje), přípravky na opalování [kosmetické přípravky], aromatické látky (éterické oleje), aromata do nápojů (éterické oleje), koupelové soli ne pro lékařské účely, barvy na vousy, kosmetické přípravky pro zeštíhlení, lepidla na umělé řasy, přičesky a umělé nehty, ozdobné obtisky pro kosmetické účely, bělicí přípravky [odbarvovače] pro kosmetické účely, přípravky na čištění umělého chrupu, šampony pro domácí zvířata (neléčivé kosmetické přípravky), ubrousky napuštěné pleťovou vodou, lepidla pro kosmetické účely, pleťové vody po holení, laky na vlasy, řasenky, potpourri (směsi vonných látek), spreje na osvěžení dechu, gely na bělení zubů, ubrousky napuštěné přípravky na čištění, osvěžovače vzduchu, osvěžovače dechu, deodoranty pro domácí zvířata, přípravky na mytí pro osobní použití, masážní gely k jiným než léčebným účelům, lesky na rty, balzámy (neléčivé), suché šampony, ozdobné nálepky na nehty, ochranné přípravky na opalování, pouzdra na rtěnky, neléčivé přípravky do koupele, vlasové kondicionéry, přípravky na narovnávání vlasů, ubrousky napuštěné přípravky na odlučování, přípravky s kolagenem pro kosmetické použití, pásy na bělení zubů, aromata do potravin vyrobená z vonných olejů, fyto kosmetické přípravky, bylinné výtažky pro kosmetické účely, odlakovač na nehty, šampony pro zvířata [neléčivé pečující přípravky],

vaginální výplachy pro intimní hygienu nebo deodorační použití, přípravky pro osobní hygienu a kosmetické přípravky, vonné tyčinky, bělicí [odbarvovací] přípravky pro použití v domácnosti, masážní svíčky ke kosmetickým účelům, kosmetické přípravky pro děti, přípravky na osvěžení dechu pro osobní hygienu, dětské čistící ubrousky, gelové náplasti na oči pro kosmetické účely, micelární voda, barvy na tělo (kosmetika), tekutá latexová barva na tělo pro kosmetické účely, zubní pasty, lepicí pásy k vytvoření vzhledu dvojitého očních víček, kosmetické ubrousky napuštěné pleťovou vodou, tonika (kosmetika); (5) přípravky proti pocení, roztoky na výplach očí, anestetika, náplasti, čaj na astma, masti na omrzliny pro farmaceutické účely, přípravky na hemoroidy, přípravky na ničení suché hniloby, protiparazitní přípravky, antiseptické přípravky, antidiuretické přípravky, tužky na bradavice, aseptická vata, bakteriologické přípravky pro lékařské a zvěrolékařské účely, micelární voda, barvy na tělo (kosmetika) a zvěrolékařské účely, náplasti na kuří oka, terapeutické léčivé přípravky do koupele, minerální soli do koupele, kyslíkové koupele, balzámové přípravky pro lékařské účely, obinadla hygienická, balzámy pro lékařské účely, biocidy, léčivé cukrovinky, léčivé bahno, bahno do koupele, přípravky na ošetření popálenin, sirupy pro farmaceutické účely, kapsle na léky, farmaceutické přípravky, hřejivé obklady, vata k lékařským účelům, přípravky na mytí pro psy (insekticidy), repelenty pro psy, chemicko-farmaceutické přípravky, vykuřovací tyčinky (k dezinfekci), vitamínové přípravky, léčiva na zmírnění zácpy, roztoky na kontaktní čočky, prostředky na léčbu kuřích ok, bavlna pro lékařské účely, farmaceutické přípravky na ošetření spálenin od slunce, přípravky na omrzliny, hemostatické tyčinky, detergenty pro lékařské účely, zubní laky, obvazové materiály, přípravky k usnadnění proezávání zubů, přípravky na pročištění gastrointestinálního traktu, dezinfekční přípravky pro hygienické účely, deodoranty, jiné než pro lidskou potřebu nebo potřebu zvířat, digestiva pro farmaceutické účely, analgetika, drogy pro léčebné účely, minerální vody k lékařským účelům, termální voda, tinktury [farmaceutické přípravky], rozpouštědla na odstraňování náplastí, hojivé (léčivé) houby, soli pro lékařské účely, antipyretika (léky proti horečce), léčivé infuze, léčivé čaje, fungicidy, léčiva posilující nervovou soustavu, anthelmintika (léky proti střevním parazitům), laxativa, germicidy, tuhy pro lékařské účely, tuhy pro zvěrolékařské účely, léčebné oleje, léčivé byliny, tekuté masti, žvýkáci gemy, žvýkačky pro lékařské účely, hygienické kalhotky, menstruační kalhotky, chemické přípravky pro ošetřování plísně, herbicidy, léčivé masti, séra, výživné látky pro mikroorganismy, kultury mikroorganismů pro lékařské a veterinární účely, pastilky pro farmaceutické účely, narkotika, čichací soli, masti pro farmaceutické účely, opodeldok, organoterapeutické přípravky, hygienické tampóny, menstruační tampóny, hygienické vložky, menstruační vložky, přípravky proti parazitům chemického původu, farmaceutické přípravky pro péči o pokožku, bylinné čaje pro léčebné účely, farmaceutické přípravky proti lupům, kapsle pro farmaceutické účely, přípravky proti pocení nohou, léčivé kořeny, sedativa, léčiva pro séroterapii, uspávací přípravky, sterilizační přípravky, čípky, papír proti mólům, veterinární přípravky, masti na popáleniny od slunce, soli koupelové (léčivé), biologické přípravky pro léčebné účely, dietní potraviny upravené pro lékařské účely, chemické přípravky pro farmaceutické účely, léky k použití ve stomatologii, humánní léčiva, veterinární léčiva, diagnostické přípravky pro léčebné účely, léčivé nápoje, byliny na kouření pro léčebné účely, dietní doplňky k léčebnému použití, vložky hygienické pro inkontinentní osoby, biologické přípravky pro zvěrolékařské účely, chemické přípravky pro lékařské účely, chemické přípravky pro zvěrolékařské účely, přípravky na čištění kontaktních čoček, dietetická vláknina, enzymy pro lékařské účely, enzymy pro zvěrolékařské účely, enzymatické přípravky pro léčebné účely, absorpční kalhotky pro inkontinentní pacienty, minerální potravinové doplňky, ústní vody pro léčebné účely, výživové doplňky, repelentní kadidla proti hmyzu, přípravky potlačující chuť k jídlu pro lékařské účely, vaginální výplachy k lékařským účelům, léčivé přípravky na podporu růstu vlasů, adjuvanty pro léčebné účely, pásy na oči pro léčebné účely, deodoranty na oděvy a textil, přípravky na deodoraci vzduchu, přípravky pro intimní hygienu žen, chladivé spreje pro lékařské účely, přípravky pro snížení sexuální aktivity, léčebné přípravky na výplach očí, tablety na potlačení chuti k jídlu, tablety na hubnutí, tablety na opalování, antioxidační tablety, potravinové doplňky pro zvířata, bílkovinné doplňky stravy, dezinfekční přípravky, přípravky na léčbu akné, krmivo pro zvířata s léčivými přísadami, diagnostické přípravky pro veterinární účely, vatové tyčinky pro lékařské použití, kolagen pro lékařské účely, rostlinné výtažky pro farmaceutické použití, fytotherapeutické přípravky pro lékařské účely, bylinné výtažky pro léčebné účely, gely na sexuální stimulaci, imunostimulanty, výživové přípravky pro léčebné a lékařské účely, léčivé prostředky k čištění zubů, přípravky na odstraňování vši, šampony proti vším, insekticidní šampóny pro zvířata, insekticidní přípravky na mytí zvířat, antibakteriální mýdla, antibakteriální

gely, balzámy po holení s léčivými účinky, šampony s léčebnými účinky, toaletní přípravky s léčivými účinky, vlasové vody (lotiony) s léčivými přísadami, suché šampony s léčivými účinky, šampony s léčivými účinky pro domácí zvířata, dezinfekční mydla, mydla s léčebnými účinky, masážní svičky pro terapeutické účely, náplasti s vitamínovými doplňky, potravinové doplňky s kosmetickým účinkem, léčivé zubní pasty, masážní gely pro léčebné účely, tyčinky k úlevě od bolesti hlavy, antikoncepční houbičky, konopí pro léčebné účely, lubrikační gely pro osobní použití, náplasti (obvazy), přípravky proti nadýmání, lékařské přípravky na hubnutí; (18) kosmetické taštičky nevybavené, kroužky na deštníky, kožená vodítka, kabelky, peněženky a náprsní tašky, lovecké tašky, školní tašky (aktovky), kožené krabice na klobouky, cestovní kufrы, obojky pro zvířata, kožené šňůrky, vyčiněné kůže, kůže surové nebo jako polotovar, imitace kůže, deštníky, tašky na nošení dětí, obaly na deštníky, turistické batohy, moleskin [imitace kůže], rámy kabelek, kožešiny, náprsní tašky, nákupní tašky na kolečkách, nákupní tašky, diplomatické kuřky, batohy pro horolezce, plážové tašky, kabelky, cestovní tašky, kožené sáčky [obálky, váčky] na balení, aktovky (kožená galanterie), cestovní tašky [kožená galanterie], kufrы, večerní kabelky, toaletní kuřky nevybavené, obaly na oděvy (cestovní), síťové nákupní tašky, sportovní tašky, vaky na nošení dětí, tašky, obaly na kreditní karty, randsely [japonské školní tašky], kufrы na kolečkách, oblečky pro domácí zvířata, batohy na kolečkách, umělé kožešiny, sedačka na záda na nošení dětí, popruhy na nošení dětí, postroje na nošení dětí; (22) umělá vlákna pro textilní účely, síťovina, šňůry na prádlo, elastické pásky na vázání; (23) nitě, bavlněné nitě a příze, nitě a příze na vyšívání, vlněné nitě a příze, konopné nitě a příze, kokosové vlákno a příze, hedvábné nitě a příze, nitě a příze na šití, příze, jutové nitě a příze, lněné nitě a příze, nitě a příze z umělého hedvábí, látačí nitě a příze, nitě a příze ze skleněných vláken, elastické nitě a příze na textilní použití, kovové nitě na vyšívání, žinylkové vlákno, gumové nitě pro textilní účely; (24) tampony na odstraňování líčidel (textilní) napuštěné toaletními přípravky, bavlněné tkaniny, vlněné tkaniny, tkané hedvábné látky, nažehlovací textilní štítky, tkaniny, textilní materiály, textilie, kanava na vyšívání nebo pro nástěnné čalouny, látky z konopí, konopné textilie, kusové textilní podšívky do klobouků, textilní podšívky do obuvi, textilie na obuv, ševiot [vlněné tkaniny], samet, bavlněné textilie, krep (látka), krepon [jemná vlněná tkanina], damašek (tkanina), textilie na výrobu prádla, drožet (vzorovaná protkávaná tkanina jako damašek), elastické tkaniny, tkaniny na vyšívání s předkresleným vzorem, flanel [textilie], flauš z tkaniny, barchet, gáza [tkanina], hedvábné tkaniny pro tištěné vzory, žerzej (látka), jutové textilie, lněné tkaniny, ložní prádlo, marabutové textilie, moleskin [textilie], ramie (textilie), umělé hedvábí, textilie z hedvábí, tyl, taft, pleteniny (látky), zefír [textilie], netkané textilie, odličovací ubrusky (textilní), tkaniny ze skleněných vláken pro textilní použití, textilní filtrační materiál, mušelin, krajkové textilie, oděvní textilie, konopná tkanina; (25) protiskluzové pomůcky na obuv, oděvy pro motoristy, obuv, koupací sandály, punčochy, punčochy absorbující pot, baretы, pracovní pláště a haleny, boa [ozdobny na krk], čepice, pleteniny, úplet [oblečení], vysoké boty, špičky na obuv, šněrovací boty, límce a límečky [oděvy], nákrčníky, krátké kabáty, pánské spodní prádlo, živůtky, korzety [spodní prádlo], spodní prádlo, kapuce (oděvy), kloboukové konstrukce, kšilty, opasky [oděvy], župany, svetry, pulovry, mešní roucha, ornáty, ponožky, pánské podvazky, podvazky, podvazky na punčochy, vložky (do bot a kozaček), košile, náprsenky, košile s krátkým rukávem, oděvy, klobouky, kožešiny [oděvy], odnímatelné límce, punčochové kalhoty, kombinézy na vodní lyžování, kombinézy [oděvy], spodní prádlo pohlcující pot, kostýmy, obleky, konfekční oděvy, dětské kalhotky [spodní prádlo], chrániče uší [proti chladu, jako pokrývka hlavy], kravaty, svršky obuvi, návleky, krátké jezdecké kalhoty, kalhoty, oděvy pro cyklisty, svrchní oděvy, rukavice, hotové podšívky (části oděvů), šátky, šály, šerpy, sedla košil, plátěná obuv, fotbalová obuv, cylindry, gabardénové pláště, šněrovačky, galoše, vesty, pásky ke kamašům, gymnastická obuv, kabáty, nepromokavé oděvy, legíny, sukně, oblečení pro miminka, livreje, sportovní dresy, manžety, zástěry, rukávničky, bezprstové rukavice, mitry (pokrývky hlavy), ponožkové papuče, pelériny, kožichy, plážové oděvy, plážová obuv, pytle na oděvy, pyžama, šaty, dřeváky, sandály, slippy, podprsenky, svrchníky, podpatky na obuv, tógy, uniformy, bundy, saka, papírové oděvy, závoje [oděvy], koupací čepice, plavky, plavky pánské, koupací pláště, bryndáčky ne papírové, podešve pro obuv, boty, sportovní obuv, nánožníky ne elektricky vyhříváné, sportovní vyšší obuv, členky (oděvy), parky, spodničky, lyžařská obuv, kombiné (spodní prádlo), body (spodní prádlo), šátky na krk, cvičební úbory, oděvy z imitací kůže, kožené oděvy, mantily, maskarní kostýmy, sári, trička, turbany, šály [šátky na krk], sprchovací čepice, opasky na peníze [oděvy], odborné kapsničky do sak, papírové klobouky [oděvy], masky na spaní, kalhotové sukně, ponča, sarongy, lyžařské rukavice, šatové sukně, dámské kalhotky, sportovní tílka, válenky [zimní boty z plsti], kotníková obuv, ponožky

pohlcující pot, kadeřnické pláštěnky, oděvy na karate, oděvy na judo, trikoty, kimona, bryndáčky s rukávy nikolí z papíru, oděvy obsahující zeštíhlující látky, vyšívání oděvy, chrániče na podpatky bot, pokrývky hlavy, latexové oděvy, oděvy se zabudovanými LED diodami, šátky na hlavu, kamaše na boty (psí dečky), samodržící podprsenky, palčáky (rukavice), špunty k fotbalové obuvi, podrážky k obuvi, koupací pantofle, kotníčkové boty, šátky a šály, kování na obuv; (26) nažehlovací textilní záplaty, přezky na obuv, zipy, pštroší pera [oděvní doplňky], kostice do korzetů, stuhý do vlasů, sponky do vlasů, kloboukové ozdoby, lemy a obruby na oděvy, knoflíky, patentky, elastické pásky na přidržování rukávů, náramenní pásky na oděvy, brože [oděvní doplňky], galanterní zboží [výšivky], přezky na opasky, monogramy (značky na prádlo), háčky na obuv, tkaničky do bot, ozdoby na obuv, kroužky ke šněrovacím dírkám (na obuv), žinylkové prýmký a lemovací, ozdoby do vlasů, vlásenky pro tvarování účesů, sířky na vlasy, značky na prádlo, výztuhy do límců, háčky na podprsenky, háčky na háčkování, háčky [textilní galanterie], střípce, vlněné šňůrky, filtry na ozdoby ne ze vzácných kovů, nažehlovací záplaty pro opravy textilních výrobků, peří [oděvní doplňky], bambule, volány k sukničkám, rozety [textilní galanterie], volány na oděvy, zipy na tašky, stříbrné výšivky, zlaté výšivky, lemovací šňůrky do oděvů, přezky [oděvní doplňky], odznaky na oděvy ne ze vzácných kovů, záplaty nažehlovací jako textilní ozdoby (galanterie), mašle do vlasů, suché zipy, stuhý k vyznamenáním a medailím, ramenní vycpávky do oděvů, korálky ne pro výrobu šperků, nášivky [galanterie], stuhý na klobouky, textilní mašle na balení, pásky pro pozvednutí poprsí, zpevňovací pásky na výrobu oděvů; (28) duše do míčů na hraní, hračky pro domácí zvířata, házení kroužků (hra), luky na lukostřelbu, vybavení na lukostřelbu, hrany na lyže, míče na hraní, balonky na oslavy, biliardové (kulečnickové) mantinely, houpací koně, ochranné polstrované předměty na hraní kriketu, stacionární kola na cvičení, koule kulečnickové (biliardové), křída na biliárová tága, markéry (kulečnickové) tabulky na zaznamenávání stavu hry, kuželky, kuličky na hraní her, hračky, boby, hrací míče, zařízení a náčiní na bowling, boxerské rukavice, výplety raket, golfové hole, rybářské udice, draci, navijáky na draky, terče, strunové výplety raket, fitness cvičební stroje, posilovací stroje, stroje se závažími na tělesné cvičení, tašky na kriket, hokejky, posilovače prsních svalů (expandéry), disky (sportovní nářadí), válce pro stacionární kola na cvičení, golfové vaky na kolečkách nebo bez koleček, sítě (sportovní potřeby), tenisové sítě, lyžařské vázání, šipky (hra), stoly na stolní fotbal, harpunové pušky (sportovní potřeby), rukavice na hry, vzpěračské činky, háčky na ryby, dětské pišťalky, společenské hry, hry, rakety (sportovní náčiní), rybářské návnady, rybářské náčiní, rybářské vlasce, rybářské navijáky, ploutve na plavání, nafukovací bazény, nafukovací bazény (výrobky na hraní), puky, kolečkové brusle, brusle, tulení kůže na skluznici lyží [stoupací pásy], surfovací prkna, kuželky [hra], obaly na lyže, lyže, stoly na stolní tenis, sánky [sportovní potřeby], koloběžky [hračky], badmintonové košíčky, tága na biliár, špičky biliárových (kulečnickových) tág, stoly biliárové (kulečnickové), vodní lyže, gymnastická nářadí, gymnastické náčiní, šermířské zbraně, šermířské masky, šermířské rukavice, baseballové rukavice, horolezecké úvazky, loketní chrániče [sportovní potřeby], kolenní chrániče [sportovní potřeby], ochranné vycpávky jako části sportovní výstroje, skateboards, ozdravné mústky [sportovní náčiní], golfové rukavice, splávky (plováky) [rybářské potřeby], indikátory záběru [rybářská výstroj], hůlky pro mažoretky, zbraně na paintball [sportovní výstroj], náboje do paintballových zbraní [sportovní výstroj], úvazy na surfovací prkna, zařízení na vrhání tenisových míčků, startovací bloky [sportovní potřeby], vzpěračské pásy [sportovní výstroj], plovací desky, in-line kolečkové brusle, boxovací pytle, elektronické terče, pachové návnady pro lov a rybolov, sportovní suspensory, snowboards, trampolíny, tyče na skok o tyči, plavací kruhy na rekreační použití, plovací vesty, stroje na házení míčků, činky, vozíky na golfové vaky, prkna na paddleboarding, jehly do pumpiček na nafukování míčů na míčové hry, pumpičky zvlášť uzpůsobené pro nafukování hracích míčů, nafukovací pomůcky do plaveckých bazénů, stuhý speciálně uzpůsobené pro rytmickou sportovní gymnastiku, bumerangy, pásy na cvičení, potápěčské ploutve, plavecké rukavice s plovací blánou, nafukovací hračky do bazénů, kolečkové lyže, lyžařské hole, lyžařské hole ke kolečkovým lyžím, popruhy na jógu, visačky na golfové brašny, skeletony [sportovní potřeby], obaly na surfová prkna, pryskyřice pro atlety, praky [sportovní nářadí], plovací pomůcky na plavání; (35) pomoc při řízení obchodní činnosti, poskytování obchodních nebo podnikatelských informací, venkovní reklama, analýza nákladů a cen, rozšiřování reklamních materiálů, pronájem kancelářských strojů a zařízení, pomoc a poradenství při obchodním řízení a organizaci, personální poradenství, předvádění zboží, rozšiřování reklamních materiálů přímo zákazníkům, pomoc při řízení obchodních či průmyslových podniků, aktualizace reklamních materiálů, rozšiřování vzorků (zboží), průzkum trhu, obchodní odhady a hodnocení obchodních záležitostí, obchodní nebo

podnikatelský průzkum, pronájem reklamních materiálů, vydávání reklamních textů, reklama, rozhlasová reklama, služby týkající se obchodního výzkumu, styk s veřejností (public relations), televizní reklama, aranžování výkladů, služby reklamní agentury, poradenské služby a informace při organizování a řízení obchodní činnosti, poskytování modelů a modelek pro propagační účely, příprava marketingových průzkumů, odborné obchodní poradenství, organizování obchodních nebo propagačních výstav, průzkum veřejného mínění, nábor zaměstnanců, pronájem reklamních ploch, podpora prodeje pro třetí strany, zpracování textů, zajištění předplatného periodického tisku pro třetí osoby, zásilkové reklamní služby, řízení obchodní činnosti výkonných umělců, organizace obchodních veletrhů, online reklama v počítačové komunikační síti, dodavatelské služby pro třetí osoby [nákup výrobků a služeb pro jiné podniky], pronájem reklamního času v komunikačních médiích, služby srovnávání cen, prezentace výrobků v komunikačních médiích pro účely maloobchodu, obchodní informace a rady pro spotřebitele [poradna pro spotřebitele], administrativní zpracování objednávek, obchodní správa licencí na výrobky a služby pro třetí osoby, subdodavatelské služby [obchodní asistence], fakturace, psaní reklamních textů, sestavování statistik, grafická úprava pro reklamní účely, vyhledávání sponzorů, pořádání módních přehlídek na podporu prodeje, výroba reklamních filmů, marketing, telemarketingové služby, maloobchodní služby zaměřené na farmaceutické, veterinářské a hygienické přípravky a lékařské potřeby, pronájem prodejních stánků, poskytování komerčních a obchodních kontaktních informací, optimalizace vyhledávačů pro účely podpory prodeje, optimalizace provozu na webových stránkách, reklama formou platby za kliknutí, obchodní zprostředkovatelské služby, obchodní management pro poskytovatele služeb na volné noze, sjednávání a uzavírání obchodních transakcí pro třetí strany, poskytování obchodních informací prostřednictvím webových stránek, poskytování obchodního prostoru online pro nakupující a prodávající výrobků a služeb, externí zajištění administrativního řízení podniků, pronájem reklamních billboardů, indexace webových stránek pro obchodní nebo reklamní účely, správa zákaznických věrnostních programů, psaní scénářů pro reklamní účely, zaznamenávání písemných sdělení a údajů, sestavování katalogů informací pro obchodní či reklamní účely, obchodní zprostředkovatelské služby v oblasti propojování potenciálních soukromých investorů s podnikateli, kteří potřebují financování, poradenství týkající se komunikačních strategií v oblasti vztahů s veřejností, poradenství v oblasti komunikační strategie v reklamě, sjednávání obchodních smluv pro třetí strany, účetní audit, velkoobchodní služby zaměřené na farmaceutické, veterinářské a hygienické přípravky a lékařské potřeby, cílený marketing, vztahy s médii, provádění průzkumů interní podnikové komunikace, poskytování uživatelských hodnocení pro komerční nebo reklamní účely, poskytování uživatelských recenzí pro komerční nebo reklamní účely, profilování spotřebitelů na komerční nebo marketingové aktivity, spotřebitelský průzkum; (44) salóny krásy, kadeřnické salóny, masáže, manikúra, služby vizážístů, depilace voskem.

(511) 3, 5, 18, 22, 23, 24, 25, 26, 28, 35, 44
(540)

RUMYIA

(593) Obrazová

(111) **391056**

(220) 20.09.2021

(320) 20.09.2021

(442) 05.01.2022

(151) 13.04.2022

(730) **EVENCY SK s.r.o.**, Zadunajská cesta 1, Bratislava - mestská časť Petržalka, SK

(740) JUDr. Petra Vlachová, advokát, Vodičkova 710/31, Praha 1, Nové Město, 11000

(210) O-574745

(510) (3) kosmetické přípravky do koupele, mýdlo na holení, rtěnky, vatové tyčinky pro kosmetické účely, pleťové kosmetické masky, bělicí krémy na pokožku, bělicí přípravky na kůži, bělicí soli, bělicí soda, ústní vody (ne k lékařskému použití), laky na nehty, přípravky na líčení, vlasové vody, krémy na obuv, barvy na vlasy, přípravky na tónování vlasů, přípravky na

ondulaci vlasů, kosmetické přípravky na řasy, lešticí přípravky, vosky na obuv, vosky obuvnické, ševcovská smůla, vosk na vousy, krejčovský vosk, kolínské vody, barviva pro toaletní účely, konzervační přípravky na kůži [leštidla], kosmetické přípravky pro zvířata, kosmetické přípravky, vata pro kosmetické použití, kosmetické tužky, kosmetické krémy, krémy na kůži, odličovací přípravky, přípravky na čištění zubů, voňavkářské výrobky, toaletní voda, depilační přípravky, depilační vosk, přípravky pro namáčení prádla, éterické esence, éterické oleje, výtažky z květin [parfémy], líčidla, čistící přípravky, základy pro květinové parfémy, vykuřovací přípravky [parfémy], tuhy pro kosmetické účely, oleje pro kosmetické účely, čistící oleje, oleje do voňavek a parfémů, oleje pro toaletní účely, kosmetické pleťové vody, čistící mléko pro toaletní účely, prací prostředky, toaletní přípravky, kosmetické přípravky na obočí, neutralizační přípravky na trvalou ondulaci, šampony, parfémy, přípravky pro péči o nehty, kosmetické přípravky pro péči o pokožku, mýdlo proti pocení nohou, pomády pro kosmetické účely, pudrový make-up, přípravky na holení, deodoranční mýdla, vonné sáčky do prádla, mýdla, tužky na obočí, mastkový pudr, kosmetické barvy, antiperspiranty [toaletní potřeby], pečivové trestí (éterické oleje), přípravky na opalování [kosmetické přípravky], aromatické látky (éterické oleje), aroma do nápojů (éterické oleje), koupelové soli ne pro lékařské účely, barvy na vousy, kosmetické přípravky pro zestříhlení, lepidla na umělé řasy, přičesky a umělé nehty, ozdobné obtisky pro kosmetické účely, bělicí přípravky [odbarvovače] pro kosmetické účely, přípravky na čištění umělého chrupu, šampony pro domácí zvířata (neléčivé kosmetické přípravky), ubrousky napuštěné pleťovou vodou, lepidla pro kosmetické účely, pleťové vody po holení, laky na vlasy, řasenky, potpourri (směsi vonných látek), spreje na osvěžení dechu, gely na bělení zubů, ubrousky napuštěné přípravky na čištění, osvěžovače vzduchu, osvěžovače dechu, deodoranty pro domácí zvířata, přípravky na mytí pro osobní použití, masážní gely k jiným než léčebným účelům, lesky na rty, balzámy (neléčivé), suché šampony, ozdobné nálepky na nehty, ochranné přípravky na opalování, pouzdra na rtěnky, neléčivé přípravky do koupele, vlasové kondicionéry, přípravky na narovnávání vlasů, ubrousky napuštěné přípravky na odličování, přípravky s kolagenem pro kosmetické použití, pásky na bělení zubů, aroma do potravin vyrobená z vonných olejů, fytofarmaceutické přípravky, bylinné výtažky pro kosmetické účely, odlakovač na nehty, šampony pro zvířata [neléčivé pečující přípravky], vaginální výplachy pro intimní hygienu nebo deodoranční použití, přípravky pro osobní hygienu a kosmetické přípravky, vonné tyčinky, bělicí [odbarvovací] přípravky pro použití v domácnosti, masážní svíčky ke kosmetickým účelům, kosmetické přípravky pro děti, přípravky na osvěžení dechu pro osobní hygienu, dětské čistící ubrousky, gelové náplasti na oči pro kosmetické účely, micelární voda, barvy na tělo (kosmetika), tekutá latexová barva na tělo pro kosmetické účely, zubní pasty, lepící pásky k vytvoření vzhledu dvojitého očních víček, kosmetické ubrousky napuštěné pleťovou vodou, tonika (kosmetika); (5) přípravky proti pocení, roztoky na výplach očí, anestetika, náplasti, čaj na astma, masti na omrzliny pro farmaceutické účely, přípravky na hemoroidy, přípravky na ničení suché hniloby, protiparazitní přípravky, antiseptické přípravky, antiuretické přípravky, tužky na bradavice, aseptická vata, bakteriologické přípravky pro lékařské a zvěrolékařské účely, bakteriální přípravky pro lékařské a zvěrolékařské účely, náplasti na kuří oka, terapeutické léčivé přípravky do koupele, minerální soli do koupele, kyslíkové koupele, balzámové přípravky pro lékařské účely, obinadla hygienická, balzámy pro lékařské účely, biocidy, léčivé cukrovinky, léčivé bahno, bahno do koupele, přípravky na ošetření popálenin, sirupy pro farmaceutické účely, kapsle na léky, farmaceutické přípravky, hřejivé obklady, vata k lékařským účelům, přípravky na mytí pro psy (insekticidy), repelenty pro psy, chemicko-farmaceutické přípravky, vykuřovací tyčinky (k dezinfekci), vitamínové přípravky, léčiva na zmírnění zácpy, roztoky na kontaktní čočky, prostředky na léčbu kuřích ok, bavlna pro lékařské účely, farmaceutické přípravky na ošetření spálenin od slunce, přípravky na omrzliny, hemostatické tyčinky, detergenty pro lékařské účely, zubní laky, obvazové materiály, přípravky k usnadnění prožívání zubů, přípravky na pročištění gastrointestinálního traktu, dezinfekční přípravky pro hygienické účely, deodoranty, jiné než pro lidskou potřebu nebo potřebu zvířat, digestiva pro farmaceutické účely, analgetika, drogy pro léčebné účely, minerální vody k lékařským účelům, termální voda, tinktury [farmaceutické přípravky], rozpouštědla na odstraňování náplastí, hojivé (léčivé) houby, soli pro lékařské účely, antipyretika (léky proti horečce), léčivé infuze, léčivé čaje, fungicidy, léčiva posilující nervovou soustavu, anthelmintika (léky proti střevním parazitům), laxativa, germicidy, tuhy pro lékařské účely, tuhy pro zvěrolékařské účely, léčebné oleje, léčivé byliny, tekuté masti, žvýkací gumy, žvýkačky pro lékařské účely, hygienické kalhotky, menstruační kalhotky, chemické přípravky pro ošetřování plísně, herbicidy, léčivé masti, séra, výživné látky pro mikroorganismy, kultury mikroorganismů pro

lékařské a veterinární účely, pastilky pro farmaceutické účely, narkotika, čichací soli, masti pro farmaceutické účely, opodeldok, organoterapeutické přípravky, hygienické tampóny, menstruační tampóny, hygienické vložky, menstruační vložky, přípravky proti parazitům chemického původu, farmaceutické přípravky pro péči o pokožku, bylinné čaje pro léčebné účely, farmaceutické přípravky proti lupům, kapsle pro farmaceutické účely, přípravky proti pocení nohou, léčivé kořeny, sedativa, léčiva pro séroterapii, uspávací přípravky, sterilizační přípravky, čípky, papír proti molům, veterinární přípravky, masti na popáleniny od slunce, soli koupelové (léčivé), biologické přípravky pro léčebné účely, dietní potraviny upravené pro lékařské účely, chemické přípravky pro farmaceutické účely, léky k použití ve stomatologii, humánní léčiva, veterinární léčiva, diagnostické přípravky pro léčebné účely, léčivé nápoje, byliny na kouření pro léčebné účely, dietní doplňky k léčebnému použití, vložky hygienické pro inkontinentní osoby, biologické přípravky pro zvěrolékařské účely, chemické přípravky pro lékařské účely, chemické přípravky pro zvěrolékařské účely, přípravky na čištění kontaktních čoček, dietetická vláknina, enzymy pro lékařské účely, enzymy pro zvěrolékařské účely, enzymatické přípravky pro léčebné účely, absorpční kalhotky pro inkontinentní pacienty, minerální potravinové doplňky, ústní vody pro léčebné účely, výživové doplňky, repelentní kadidla proti hmyzu, přípravky potlačující chuť k jídlu pro lékařské účely, vaginální výplachy k lékařským účelům, léčivé přípravky na podporu růstu vlasů, adjuvanta pro léčebné účely, pásky na oči pro léčebné účely, deodoranty na oděvy a textil, přípravky na deodoraci vzduchu, přípravky pro intimní hygienu žen, chladivé spreje pro lékařské účely, přípravky pro snížení sexuální aktivity, léčebné přípravky na výplach očí, tablety na potlačení chuti k jídlu, tablety na hubnutí, tablety na opalování, antioxidační tablety, potravinové doplňky pro zvířata, bílkovinné doplňky stravy, dezinfekční přípravky, přípravky na léčbu akné, krmivo pro zvířata s léčivými přísadami, diagnostické přípravky pro veterinární účely, vatové tyčinky pro lékařské použití, kolagen pro lékařské účely, rostlinné výtažky pro farmaceutické použití, fytotherapeutické přípravky pro lékařské účely, bylinné výtažky pro léčebné účely, gely na sexuální stimulaci, imunostimulanty, výživové přípravky pro léčebné a lékařské účely, léčivé prostředky k čištění zubů, přípravky na odstraňování vši, šampony proti všim, insekticidní šampony pro zvířata, insekticidní přípravky na mytí zvířat, antibakteriální mýdla, antibakteriální gely, balzámy po holení s léčivými účinky, šampony s léčebnými účinky, toaletní přípravky s léčivými účinky, vlasové vody (lotiony) s léčivými přísadami, suché šampony s léčivými účinky, šampony s léčivými účinky pro domácí zvířata, dezinfekční mýdla, mýdla s léčebnými účinky, masážní svíčky pro terapeutické účely, náplastí s vitamínovými doplňky, potravinové doplňky s kosmetickým účinkem, léčivé zubní pasty, masážní gely pro léčebné účely, tyčinky k úlevě od bolesti hlavy, antikoncepční houbičky, konopí pro léčebné účely, lubrikační gely pro osobní použití, náplastí (obvazy), přípravky proti nadýmání, lékařské přípravky na hubnutí; (18) kosmetické taštičky nevybavené, kroužky na deštníky, kožená vodítka, kabelky, peněžnice a náprsní tašky, lovecké tašky, školní tašky (aktovky), kožené krabice na klobouky, cestovní kufry, obojky pro zvířata, kožené šňůrky, vyčiněné kůže, kůže surové nebo jako polotovary, imitace kůže, deštníky, tašky na nošení dětí, obaly na deštníky, turistické batohy, moleskin [imitace kůže], rámy kabelek, kožešiny, náprsní tašky, nákupní tašky na kolečkách, nákupní tašky, diplomatické kufříky, batohy pro horolezce, plážové tašky, kabelky, cestovní tašky, kožené sáčky [obálky, váčky] na balení, aktovky (kožená galanterie), cestovní tašky [kožená galanterie], kufry, večerní kabelky, toaletní kufříky nevybavené, obaly na oděvy (cestovní), síťové nákupní tašky, sportovní tašky, vaky na nošení dětí, tašky, obaly na kreditní karty, randsely [japonské školní tašky], kufry na kolečkách, oblečky pro domácí zvířata, batohy na kolečkách, umělé kožešiny, sedačka na záda na nošení dětí, popruhy na nošení dětí, postroje na nošení dětí; (22) umělá vlákna pro textilní účely, síťovina, šňůry na prádlo, elastické pásky na vázání; (23) nitě, bavlněné nitě a příze, nitě a příze na vyšívání, vlněné nitě a příze, konopné nitě a příze, kokosové vlákno a příze, hedvábné nitě a příze, nitě a příze na šití, příze, jutové nitě a příze, lněné nitě a příze, nitě a příze z umělého hedvábí, látací nitě a příze, nitě a příze ze skleněných vláken, elastické nitě a příze na textilní použití, kovové nitě na vyšívání, žinylkové vlákno, gumové nitě pro textilní účely; (24) tampony na odstraňování líčidel (textilní) napuštěné toaletními přípravky, bavlněné tkaniny, vlněné tkaniny, tkané hedvábné látky, nažehlovací textilní štítky, tkaniny, textilní materiály, textilie, kanava na vyšívání nebo pro nástěnné čalouny, látky z konopí, konopné textilie, kusové textilní podšívky do klobouků, textilní podšívky do obuvi, textilie na obuv, ševití [vlněná tkanina], samet, bavlněné textilie, krep (látka), krepón (jemná vlněná tkanina), damašek (tkanina), textilie na výrobu prádla, drožet (vzorovaná protkávaná tkanina jako damašek), elastické tkaniny, tkaniny na vyšívání s předkresleným vzorem, flanel [textilie], flauš z tkaniny, barchet,

gáza [tkanina], hedvábné tkaniny pro tištěné vzory, žerzej (látka), jutové textilie, lněné tkaniny, ložní prádlo, marabutové textilie, moleskin [textilie], ramie (textilie), umělé hedvábí, textilie z hedvábí, tyl, taft, pleteniny (látky), zefír [textilie], netkané textilie, odličovací ubrousky (textilní), tkaniny ze skelných vláken pro textilní použití, textilní filtrační materiál, mušelín, krajkové textilie, oděvní textilie, konopná tkanina; (25) protiskluzové pomůcky na obuv, oděvy pro motoristy, obuv, koupací sandály, punčochy, punčochy absorbující pot, barety, pracovní pláště a haleny, boa [ozdoby na krk], čepice, pleteniny, úplet [oblečení], vysoké boty, špičky na obuv, šněrovací boty, límce a límečky [oděvy], nákrčníky, krátké kabáty, pánské spodní prádlo, živůtky, korzety [spodní prádlo], spodní prádlo, kapuce (oděvy), kloboukové konstrukce, kšilty, opasky [oděvy], župany, svetry, pulovry, mešní roucha, ornáty, ponožky, pánské podvazky, podvazky, podvazky na punčochy, vložky (do bot a kozaček), košile, náprsenky, košile s krátkým rukávem, oděvy, klobouky, kožešiny [oděvy], odnímatelné límce, punčochové kalhoty, kombinézy na vodní lyžování, kombinézy [oděvy], spodní prádlo pohlcující pot, kostýmy, obleky, konfekční oděvy, dětské kalhotky [spodní prádlo], chrániče uší [proti chladu, jako pokrývka hlavy], kravaty, svršky obuvi, návleky, krátké jezdecké kalhoty, kalhoty, oděvy pro cyklisty, svršční oděvy, rukavice, hotové podšívky (části oděvů), šátky, šály, šerpy, sedla košil, plátěná obuv, fotbalová obuv, cylindry, gabardénové pláště, šněrovačky, galoše, vesty, pásky ke kamašim, gymnastická obuv, kabáty, nepromokavé oděvy, legíny, sukně, oblečení pro miminka, livreje, sportovní dresy, manžety, zástěry, rukávniky, bezprstové rukavice, mistry (pokrývky hlavy), ponožkové papuče, peleríny, kožichy, plážové oděvy, plážová obuv, pytle na oděvy, pyžama, šaty, dřeváky, sandály, slipy, podprsenky, svrchníky, podpatky na obuv, tógy, uniformy, bundy, saka, papírové oděvy, závoje [oděvy], koupací čepice, plavky, plavky pánské, koupací pláště, bryndáčky ne papírové, podešve pro obuv, boty, sportovní obuv, nánožníky ne elektricky vyhříváné, sportovní vyšší obuv, členky (oděvy), parky, spodničky, lyžařské obuv, kombiné (spodní prádlo), body (spodní prádlo), šátky na krk, cvičební úbory, oděvy z imitací kůže, kožené oděvy, mantily, maskární kostýmy, sáří, trička, turbany, šály [šátky na krk], sprchovací čepice, opasky na peníze [oděvy], ozdobné kapesníčky do sak, papírové klobouky [oděvy], masky na spaní, kalhotové sukně, ponča, sarongy, lyžařské rukavice, šatové sukně, dámské kalhotky, sportovní tílka, válenky [zimní boty z plsti], kotníková obuv, ponožky pohlcující pot, kadeřnické pláštěnky, oděvy na karate, oděvy na judo, trikoty, kimona, bryndáčky s rukávky nikoli z papíru, oděvy obsahující zeštíhlující látky, vyšívání oděvy, chrániče na podpatky bot, pokrývky hlavy, latexové oděvy, oděvy se zabudovanými LED diodami, šátky na hlavu, kamaše na boty (psí dečky), samodržící podprsenky, palčáky (rukavice), špunty k fotbalové obuvi, podrážky k obuvi, koupací pantofole, kotníčkové boty, šátky a šály, kování na obuv; (26) nažehlovací textilní záplaty, přezky na obuv, zipy, pštrosí pera [oděvní doplňky], kostice do korzetů, stuhly do vlasů, sponky do vlasů, kloboukové ozdoby, lemy a obruby na oděvy, knoflíky, patentky, elastické pásky na přidržování rukávů, namerné pásky na oděvy, brože [oděvní doplňky], galantní zboží [vyšívky], přezky na opasky, monogramy (značky na prádlo), háčky na obuv, tkaničky do bot, ozdoby na obuv, kroužky ke šněrovacím dírkám (na obuv), žinylkové přímky a lemůvky, ozdoby do vlasů, válenky pro tvarování účesů, sítky na vlasy, značky na prádlo, výztuhly do límců, háčky na podprsenky, háčky na háčkování, háčky [textilní galanterie], strapece, vlněné šňůrky, filtry na ozdobu ne ze vzácných kovů, nažehlovací záplaty pro opravy textilních výrobků, peří [oděvní doplňky], bambule, volány k sukním, rozety [textilní galanterie], volány na oděvy, zipy na tašky, stříbrné vyšívky, zlaté vyšívky, lemovací šňůrky do oděvů, přezky [oděvní doplňky], odznaky na oděvy ne ze vzácných kovů, záplaty nažehlovací jako textilní ozdoby (galanterie), mašle do vlasů, suché zipy, stuhly k vyznamenáním a medailím, ramenní vycpávky do oděvů, korálky ne pro výrobu šperků, nášivky [galanterie], stuhly na klobouky, textilní mašle na balení, pásky pro pozvednutí poprsí, zpevňovací pásky na výrobu oděvů; (28) duše do míčů na hraní, hračky pro domácí zvířata, házení kroužků (hra), luky na lukostřelbu, vybavená na lukostřelbu, hrany na lyže, míče na hraní, balonky na oslavy, biliardové (kulečnickové) mantinely, houpací koně, ochranné polstrované předměty na hraní kriketu, stacionární kola na cvičení, koule kulečnickové (biliárové), křída na biliárová tága, markéry (kulečnickové) tabulky na zaznamenávání stavu hry, kuželky, kuličky na hrani her, hračky, boby, hrací míče, zařízení a náčiní na bowling, boxerské rukavice, výplety raket, golfové hole, rybářské udice, draci, navijáky na draky, terče, strunové výplety raket, fitness cvičební stroje, posilovací stroje, stroje se závažími na tělesné cvičení, tašky na kriket, hokejky, posilovače prsních svalů (expandéry), disky (sportovní nářadí), válce pro stacionární kola na cvičení, golfové vaky na kolečkách nebo bez koleček, sítě (sportovní potřeby), tenisové sítě, lyžařské vázání, šipky (hra), stoly na stolní fotbal, harpunové pušky (sportovní potřeby), rukavice na hry,

vzpěračské činky, háčky na ryby, dětské píšťalky, společenské hry, hry, rakety (sportovní náčiní), rybářské návady, rybářské náčiní, rybářské vlasce, rybářské navijáky, ploutve na plavání, nafukovací bazény, nafukovací bazény (výrobky na hraní), puky, kolečkové brusle, brusle, tulení kůže na skluznici lyží [stoupací pásy], surfovací prkna, kuželky [hra], obaly na lyže, lyže, stoly na stolní tenis, sánky [sportovní potřeby], koloběžky [hračky], badmintonové košíky, tága na biliár, špičky biliárových (kulečnickových) tág, stoly biliárové (kulečnickové), vodní lyže, gymnastická nářadí, gymnastické náčiní, šermířské zbraně, šermířské masky, šermířské rukavice, baseballové rukavice, horolezecké úvazky, loketní chrániče [sportovní potřeby], kolenní chrániče [sportovní potřeby], ochranné vycpávky jako části sportovní výstroje, skateboardy, odrazové můstky [sportovní náčiní], golfové rukavice, splávky (plováky) [rybářské potřeby], indikátory záběru [rybářská výstroj], hůlky pro mažoretky, zbraně na paintball [sportovní výzbroj], náboje do paintballových zbraní [sportovní výzbroj], úvazy na surfovací prkna, zařízení na vrhání tenisových míčků, startovací bloky [sportovní potřeby], vzpěračské pásy [sportovní výstroj], plovací desky, in-line kolečkové brusle, boxovací pytle, elektronické terče, pachové návady pro lov a rybolov, sportovní suspenzory, snowboardy, trampolíny, tyče na skok o tyči, plavací kruhy na rekreační použití, plovací vesty, stroje na házení míčků, činky, vozíky na golfové vaky, prkna na paddleboarding, jehly do pumpiček na nafukování míčů na míčové hry, pumpičky zvlášť uzpůsobené pro nafukování hracích míčů, nafukovací pomůcky do plaveckých bazénů, stuhu speciálně uzpůsobenou pro rytmickou sportovní gymnastiku, bumerangy, pásy na cvičení, potápěčské ploutve, plavecké rukavice s plovací blánou, nafukovací hračky do bazénů, kolečkové lyže, lyžařské hole, lyžařské hole ke kolečkovým lyžím, popruhy na jógu, visáčky na golfové brašny, skeletony [sportovní potřeby], obaly na surfová prkna, pryskyřice pro atlety, praky [sportovní nářadí], plovací pomůcky na plavání; (35) pomoc při řízení obchodní činnosti, poskytování obchodních nebo podnikatelských informací, venkovní reklama, analýza nákladů a cen, rozšiřování reklamních materiálů, pronájem kancelářských strojů a zařízení, pomoc a poradenství při obchodním řízení a organizaci, personální poradenství, předvádění zboží, rozšiřování reklamních materiálů přímo zákazníkům, pomoc při řízení obchodních či průmyslových podniků, aktualizace reklamních materiálů, rozšiřování vzorků (zboží), průzkum trhu, obchodní odhady a hodnocení obchodních záležitostí, obchodní nebo podnikatelský průzkum, pronájem reklamních materiálů, vydávání reklamních textů, reklama, rozhlasová reklama, služby týkající se obchodního výzkumu, styk s veřejností (public relations), televizní reklama, aranžování výkladů, služby reklamní agentury, poradenské služby a informace při organizování a řízení obchodní činnosti, poskytování modelů a modelek pro propagační účely, příprava marketingových průzkumů, odborné obchodní poradenství, organizování obchodních nebo propagačních výstav, průzkum veřejného mínění, nábor zaměstnanců, pronájem reklamních ploch, podpora prodeje pro třetí strany, zpracování textů, zajištění předplatného periodického tisku pro třetí osoby, zásilkové reklamní služby, řízení obchodní činnosti výkonných umělců, organizace obchodních veletrhů, online reklama v počítačové komunikační síti, dodavatelské služby pro třetí osoby [nákup výrobků a služeb pro jiné podniky], pronájem reklamního času v komunikačních médiích, služby srovnávání cen, prezentace výrobků v komunikačních médiích pro účely maloobchodu, obchodní informace a rady pro spotřebitele [poradna pro spotřebitele], administrativní zpracování objednávek, obchodní správa licencí na výrobky a služby pro třetí osoby, subdodavatelské služby [obchodní asistence], fakturace, psaní reklamních textů, sestavování statistik, grafická úprava pro reklamní účely, vyhledávání sponzorů, pořádání módních přehlídek na podporu prodeje, výroba reklamních filmů, marketing, telemarketingové služby, maloobchodní služby zaměřené na farmaceutické, veterinářské a hygienické přípravky a lékařské potřeby, pronájem prodejních stánků, poskytování komerčních a obchodních kontaktních informací, optimalizace vyhledávačů pro účely podpory prodeje, optimalizace provozu na webových stránkách, reklama formou platby za kliknutí, obchodní zprostředkovatelské služby, obchodní management pro poskytovatele služeb na volné noze, sjednávání a uzavírání obchodních transakcí pro třetí strany, poskytování obchodních informací prostřednictvím webových stránek, poskytování obchodního prostoru online pro nakupující a prodávající výrobků a služeb, externí zajištění administrativního řízení podniků, pronájem reklamních billboardů, indexace webových stránek pro obchodní nebo reklamní účely, správa zákaznických věrnostních programů, psaní scénářů pro reklamní účely, zaznamenávání písemných sdělení a údajů, sestavování katalogů informací pro obchodní či reklamní účely, obchodní zprostředkovatelské služby v oblasti propojování potenciálních soukromých investorů s podnikateli, kteří potřebují financování, poradenství týkající se komunikačních strategií v oblasti vztahů s veřejností, poradenství v oblasti komunikační strategie

reklamě, sjednávání obchodních smluv pro třetí strany, účetní audit, velkoobchodní služby zaměřené na farmaceutické, veterinářské a hygienické přípravky a lékařské potřeby, cílený marketing, vztahy s médii, provádění průzkumů interní podnikové komunikace, poskytování uživatelských hodnocení pro komerční nebo reklamní účely, poskytování uživatelských recenzí pro komerční nebo reklamní účely, profilování spotřebitelů na komerční nebo marketingové aktivity, spotřebitelský průzkum; (44) salony krásy, kadeřnické salony, masáže, manikúra, služby vizážistů, depilace voskem.

(511) 3, 5, 18, 22, 23, 24, 25, 26, 28, 35, 44

(540)

RUMYIA

(592) Slovní

(111) **391057**

(220) 24.09.2021

(320) 24.09.2021

(442) 05.01.2022

(151) 13.04.2022

(730) **Centrum kybernetické bezpečnosti, z.ú.**, Dopravní 500/9, Praha 10, 10400, CZ

(740) Eva Nečasová, Kozinovo náměstí 1534/7, Praha 10, Hostivař, 10200

(210) O-574819

(510) (9) bezpečnostní, zabezpečovací, ochranná a signalizační zařízení, aplikační software, systémový software a firmware a software a firmware pro systémovou podporu; (35) reklamní, marketingové a propagační služby, online reklama v počítačové komunikační síti, organizování losování věcných cen k propagačním účelům, partnerský marketing, pořádání soutěží pro reklamní účely; (41) služby v oblasti vzdělávání, zábavy a sportu, organizování konferencí, výstav a soutěží, organizování udílení cen, příprava a pořádání vzdělávacích akcí, vzdělávací a školící služby; (42) služby v oblasti informačních technologií, vývoj softwaru, programování a implementace softwaru, konzultační, poradenské a informační služby v oblasti informačních technologií, služby zabezpečení, ochrany a obnovy v oblasti informačních technologií.

(511) 9, 35, 41, 42

(540)

Kyberpohádky

(592) Slovní

(111) **391058**

(220) 04.10.2021

(320) 04.10.2021

(442) 05.01.2022

(151) 13.04.2022

(730) **Adamec Zbyšek Ing.**, 55, Oskava, 78801, CZ

(740) Mgr. David Černý, Horní náměstí 365/7, Olomouc, 77900

(210) O-574976

(591) Barevná

(510) (35) administrativní služby, optimalizace návštěvnosti webových stránek, propagace, styk s veřejností; (41) elektronické publikování (DTP), klubové služby (zábava nebo vzdělávání), zábava; (45) organizace politických setkání.

(511) 35, 41, 45

(540)



(593) Obrazová

(111) **391059**

(220) 15.10.2021

(320) 15.10.2021

(442) 05.01.2022

(151) 13.04.2022

(730) **The Prague Outlet s.r.o.**, Ke Kopanině 421, Tuchoměřice, 25267, CZ

(210) O-575193

(510) (6) propagační, reklamní a upomínkové výrobky a předměty z kovu spadající do třídy 6; (9) nosiče záznamů nahrané i nenahrané s výjimkou audiovizuálních, audiokazety nahrané i nenahrané, audioprogramy, hudební díla na nosičích nebo v elektronické podobě, zvukové nahrávky, CD disky, DVD disky, MP3 přehrávače, USB flash disky, blue-ray disky, vše výše uvedené s výjimkou nahraných audiovizuálních děl, elektronické publikace (stažitelné), magnetické karty, kódované karty, obaly na CD disky nebo DVD disky nebo na nosiče záznamů s výjimkou obalů a nosičů audiovizuálních děl, programové vybavení pro počítače, software, hardware výpočetní techniky nebo komunikační nebo informační techniky, interaktivní software, interaktivní databáze, elektronické databáze a databázové produkty, informace a data a databáze a záznamy v elektronické podobě, elektronické nebo datové nebo informační nebo komunikační nebo výpočetní sítě včetně jednotlivých součástí a náhradních dílů obsažených ve třídě 9, multimediální aplikace, elektronické multimediální nebo elektronické informační katalogy, elektronické časopisy, elektronická periodika a knihy v elektronické podobě, počítačový software pro nahrávání, stahování a zpracování obrázků a obrazových dat, software pro tvorbu a organizaci fotografií a obrázků, software pro zacházení s fotografiemi a pro jejich editaci, software a hardware pro digitální zobrazování, software pro tvorbu fotografických alb, hologramy, mikročipové nebo magnetické karty (kódované), podložky pod počítačovou myš, magnety, kryty na mobilní telefony, pouzdra na mobilní telefony, brýle pro 3D projekci, brýle sluneční, ochranné brýle, pouzdra na brýle, části a příslušenství pro všechny výše uvedené výrobky v této třídě; (16) tiskoviny, zejména katalogy, prospekty, fotografie, plakáty, periodické a neperiodické publikace, propagační, reklamní a upomínkové materiály a předměty z papíru spadající do třídy 16; (18) zavazadla a tašky, školní tašky, deštníky; (20) propagační, reklamní a upomínkové výrobky a předměty ze dřeva spadající do třídy 20; (21) propagační, reklamní a upomínkové výrobky a předměty ze skla, keramiky a porcelánu spadající do třídy 21; (24) bytový textil, propagační, reklamní a upomínkové výrobky a předměty z textilu spadající do třídy 24; (25) oděvy, obuv, pokrývky hlavy; (28) hry, hračky a výrobky určené ke hraní, zábavní a herní zařízení, sportovní potřeby a potřeby pro hry; (35) sjednocení různého zboží, aby si zákazníci mohli toto zboží pohodlně prohlédnout a koupit v prostorách obchodního a nákupního centra, maloobchod a velkoobchod s oděvy, obuví a výrobky výše uvedenými ve třídě 16, obchodní poradenství a informace pro spotřebitele, inzertní, reklamní a propagační činnost prostřednictvím jakéhokoliv média, plánování obchodních a propagačních akcí, pomoc při řízení obchodní činnosti, obchodní administrativní, kancelářské práce, pronájem reklamních a informačních ploch, pronájem kancelářského nábytku, pronájem reklamních stojanů, pronájem mobilních prodejních

stánků, aktualizace a údržba dat v počítačových databázích, nábor zaměstnanců; (36) správa movitého a nemovitého majetku, pronajímání obchodního prostor, pronájem nebytových prostor, pronajímání obchodů; (37) stavby a opravy budov, instalační služby, a to instalace a opravy elektrických spotřebičů, vodovodních zařízení, plynových spotřebičů, klimatizačních zařízení a výtahů, pronájem řemeslného nářadí a náčiní, instalace stavebních konstrukcí; restaurování a konzervace sbírkových předmětů; (39) doprava, pronájem parkovacích ploch, balení a skladování zboží, organizování cest; (41) příprava a pořádání společenských akcí, výstav (v rámci této třídy), workshopů, seminářů, symposií, konferencí, přednášek, odborných kurzů a besed, výchovná, vzdělávací a zájmová činnost mládeže i dospělých, informační a průvodcovské služby v rámci této třídy, předvádění sbírkových předmětů a modelů ke vzdělávacím účelům, vydavatelská a publikační činnost, tvorba (nahrávání) audiovizuálních záznamů, služby online hraní her, provozování divadla, provozování kina; (42) navrhování, konstruování a stavba modelů strojů a zařízení pro vzdělávací účely, architektonické služby, navrhování interiérové dekorace; (43) služby spojené s poskytováním jídla a pití spadající do této třídy, přechodné ubytování, pronájem nábytku a společenských místností.

(511) 6, 9, 16, 18, 20, 21, 24, 25, 28, 35, 36, 37, 39, 41, 42, 43

(540)



(593) Obrazová

(111) **391060**

(220) 18.10.2021

(320) 18.10.2021

(442) 05.01.2022

(151) 13.04.2022

(730) **FIT PLUS, spol. s r.o.**, Elektrárnská 1, Bratislava, SK

(740) Bukovinský & Chlipala, s.r.o., Svätoplukova 30, 821 08 Bratislava

(210) O-575250

(591) Barevná

(510) (5) farmaceutické přípravky, doplňky výživy, dietetické doplňky pro sportovce, vitamínové a minerální přípravky, doplňky zdravé výživy vyrobené převážně z minerálů, potravinové doplňky obsahující aminokyseliny, bílkovinné doplňky stravy, koktejly s bílkovinnými doplňky (doplňky stravy), doplňky zdravé výživy vyrobené převážně z vitamínů (doplňky stravy), dietetické a nutriční přípravky pro léčebné účely, aminokyseliny pro lékařské účely; (28) sportovní potřeby zařazené v této třídě, fitness cvičební stroje, posilovací přístroje pro formování postavy (cvičební), cvičební platformy, tělocvičná nářadí; (32) nápoje pro sportovce obohacené proteiny, nealkoholické nápoje obohacené o vitaminy, nealkoholické nápoje obohacené vitaminy a minerálními solemi, nealkoholické nápoje s obsahem ovocných šťáv, izotonické nápoje, energetické nápoje, prášky na přípravu nápojů, koncentráty k přípravě nealkoholických nápojů, prášky používané při přípravě nealkoholických nápojů, prášky pro přípravu šumivých nápojů, sirupy na výrobu nápojů, příchutě k přípravě nápojů, nealkoholické aperitivy, sodová voda, sycená voda, stolní voda, ovocné šťávy, ovocné nebo zeleninové koktejly, nealkoholické nápoje obsahující zeleninové šťávy, příchutě k přípravě ochucených minerálních vod (nikoli v podobě éterických olejů), sirupy pro přípravu ochucených minerálních vod, pivo, citronová šťáva, citronády; (35) maloobchodní prodej sportovního vybavení, maloobchodní prodej dietetických přípravků, maloobchodní prodej sportovních předmětů, maloobchodní prodej nealkoholických nápojů, maloobchodní prodej výživových doplňků, maloobchodní služby v oblasti potravin, maloobchodní prodej přípravků na výrobu nápojů, maloobchodní služby v oblasti sportovních potřeb, velkoobchodní prodej nealkoholických nápojů, velkoobchodní prodej sportovního vybavení, velkoobchodní prodej sportovních předmětů, velkoobchodní prodej výživových doplňků, velkoobchodní prodej dietetických přípravků, velkoobchodní prodej přípravků na výrobu nápojů, reklama, reklama online, propagační činnost, obchodní propagace, a marketing, reklama v časopisech, online reklama

prostřednictvím počítačových komunikačních sítí, podpora prodeje, podpora prodeje pro třetí strany, dovozní a vývozní kanceláře, maloobchodní služby poskytované prostřednictvím katalogů týkající se nealkoholických nápojů, maloobchodní služby týkající se potravin poskytované prostřednictvím katalogů, maloobchodní služby poskytované prostřednictvím katalogů týkající se piv, prezentace výrobků v komunikačních médiích pro účely maloobchodu; (41) organizování sportovních akcí, soutěží a sportovních turnajů, poskytování informací o sportovních aktivitách, organizace kulturních, zábavních a sportovních akcí, zábavní služby ve formě sportovních událostí, pronájem sportovišť, pronájem sportovního vybavení a zařízení, pronájem zařízení a vybavení ke vzdělávání, zábavě, sportu a kultuře, služby pro poskytování cvičebního materiálu, služby klubů zdraví (zdravotní a kondiční cvičení), služby v oblasti sportu a fitness, organizování konferencí, výstav ke kulturním a vzdělávacím účelům a soutěží, organizování a vedení seminářů, vedení kurzů, seminářů a workshopů, organizování vzdělávacích her, organizování her a soutěží, služby v oblasti interaktivní zábavy, informace o možnostech zábavy.

(511) 5, 28, 32, 35, 41
(540)



(593) Obrazová

(111) **391061**
(220) 25.10.2021
(320) 25.10.2021
(442) 05.01.2022
(151) 13.04.2022
(730) **Rejman Daniel Mgr.**, U Nadjezdu 1837, Lysá nad Labem, 28922, CZ
(210) O-575405
(510) (35) administrativní služby související s obchodními transakcemi a finančními záznamy, obchodní správa licencí k výrobkům a službám jiných osob, služby spočívající v záznamu, přepisu, vytváření, sestavování nebo systematizaci písemných sdělení a záznamů, kancelářské práce, například služby plánování a upomínání schůzek, vyhledávání údajů v počítačových souborech pro jiné osoby, vedení počítačové evidence, provozování telefonních ústředěn pro třetí osoby; (41) pořádání a vedení konferencí, kongresů a sympozií, vydávání knih a textů, jiných než reklamních text; (45) služby poskytované právníky, právními asistenty a osobními advokáty fyzickým osobám, skupinám fyzických osob, organizacím a podnikům.

(511) 35, 41, 45
(540)



(593) Obrazová

(111) **391062**
(220) 27.10.2021
(320) 27.10.2021
(442) 05.01.2022
(151) 13.04.2022
(730) **Jaroslav Šandera - DROGEREX**, Boží Hora 1488/4, Ivančice, 66491, CZ
(740) Mgr. Petr Žižka LL.M., Sedláčkova 209/16, Plzeň, Vnitřní Město, 30100
(210) O-575474
(591) Barevná
(510) (3) přípravky pro osobní hygienu, aloe vera pro kosmetické účely (přípravky -), balzámy, jiné než pro léčebné účely, barevná kosmetika pro děti, bergamotový olej, éterické oleje ke kosmetickým účelům, gel z aloe vera pro kosmetické účely, hena (kosmetické barvivo), hygienické přípravky jako toaletní potřeby, kokosový olej pro kosmetické účely, kondicionéry na kůžičku kolem nehtů, kosmetické přípravky na obličej, kosmetické přípravky pro osobní použití, kosmetické přípravky pro péči o tělo, kosmetické přípravky pro děti, kosmetické sady, kosmetické ubrusky napuštěné pleťovou vodou, kosmetika a kosmetické přípravky, kosmetika obsahující keratin, kosmetika obsahující kyselinu hyaluronovou, kosmetika obsahující panthenol, kosmetika v podobě olejů, krémy na kůžičku kolem nehtů, křída pro kosmetické použití, lak pro kosmetické účely, lepidla pro kosmetické účely, masážní gely jiné než pro léčebné účely, masážní oleje a mléka, masážní vosky, minerální oleje (kosmetické přípravky), minerální vody ve spreji pro kosmetické účely, oleje pro kosmetické účely, organická kosmetika, parfémovaná tělová mléka (toaletní přípravky), parfumerie a vonné přípravky, pleťové vody neléčivé, přípravky na čištění nosu pro účely osobní hygieny, přípravky na pedikúru, přípravky pro osobní hygienu, přípravky pro ústní hygienu, přírodní kosmetika, ricinový olej pro kosmetické účely, tuky pro kosmetické účely, bylinné výtažky pro kosmetické účely, čisticí obličejové masky, čisticí přípravky pro osobní potřebu, emulze na mytí těla neobsahující mýdlo, funkční kosmetika, gelový peeling, hena na kosmetické účely, hydrolyzovaný kolagen pro kosmetické účely, kolagenové přípravky pro kosmetické účely, kosmetická séra, kosmetické balzámové krémy, kosmetické gely na tělo a obličej, kosmetické krémy na obličej a tělo, kosmetické vody, kosmetické přípravky do koupele a sprchy, koupelové a sprchové oleje [neléčivé], krémy na mytí, levandulový gel, masážní oleje na obličej, micelární voda, mycí přípravky na ruce, mycí přípravky pro intimní hygienu nebo deodoranční použití (toaletní potřeby), mýdla a gely, náhradní balení kosmetických přípravků pro dávkovací zásobníky, neléčivé přípravky na péči o tělo, peelingové obličejové přípravky pro kosmetické použití, pleťová kosmetika, pleťové a tělové masky, pleťové čisticí pěny, pleťové oleje, přípravky do koupele, přípravky na mytí pro osobní použití, přípravky péče o vlasy, přípravky pro péči o pleť, oči a nehty, přípravky s kolagenem pro kosmetické použití, prokolagen pro kosmetické účely, regenerační krémy pro kosmetické účely, séra pro kosmetické účely, séra proti stárnutí pleti pro kosmetické účely, sprchová a koupelová pěna, sprchové přípravky, sprchové přípravky pro intimní hygienu nebo deodoranční použití [toaletní potřeby], spreje na fixaci make-upu, tělové a obličejové máslo, tělové čisticí pěny, čisticí přípravky na ruce, gely pro kosmetické použití, kosmetické čisticí přípravky na akné, kosmetické mýdlo, kostky mýdla, koupelové a sprchové gely, nikoliv pro léčebné účely, mandlové mýdlo, mýdla tekutá, mýdla v kostce, mýdlo s aloe, sprchové krémy, sprchové mýdlo, tekutá mýdla do koupele, tekutá mýdla na ruce a obličej, kosmetické přípravky do koupele, koupelová mýdla, koupelové oleje pro kosmetické účely, koupelové soli (neléčivé), parfémované koupelové soli, pěnové gely do koupele, přípravky do bublinkové koupele, tekuté pěny do koupele, balzám na vlasy, čisticí přípravky na vlasy, gely na úpravu účesu, hydratační kondicionéry na vlasy, hydratační přípravky na vlasy, kondicionéry na vlasy, kosmetické přípravky na úpravu účesů, kosmetické přípravky na vlasy a pokožku hlavy, kosmetika na vlasy, laky na vlasy, masky na vlasy, modelovací pasta na vlasy, olej na vlasy, ošetřující balzám na vlasy, pěnové tužidlo na vlasy, přípravky na ochranu barvených vlasů, přípravky na ochranu vlasů před sluncem, přípravky na ochranu vlasů pro kosmetické účely, přípravky na úpravu vlasů, přípravky na tvarování účesů, šampony a kondicionéry, šampony proti lupům, séra pro péči o vlasy; (35) maloobchodní prodej předmětů sloužících k úpravě vzhledu lidí, maloobchodní prodej předmětů sloužících k hygieně lidí, maloobchodní služby související s prodejem předplacených bedniček s kosmetikou, maloobchodní služby v oblasti vlasových přípravků, maloobchodní služby v oblasti vonných přípravků, maloobchodní služby zásilkového prodeje zaměřené na kosmetické přípravky, on line maloobchodní služby týkající se kosmetiky, služby on-line maloobchodních prodejen v oblasti kosmetiky a kosmetických výrobků, maloobchod a velkoobchod pro výrobky uvedené výše ve třídě 3.

(511) 3, 35

(540)



(593) Obrazová

(111) **391063**

(220) 27.10.2021

(320) 27.10.2021

(442) 05.01.2022

(151) 13.04.2022

(730) **Downstream s.r.o.**, Gutova 2134/26, Praha 10, Strašnice, 10000, CZ

(740) Mgr. Petr Žižka LL.M., Sedláčkova 209/16, Plzeň, Vnitřní Město, 30100

(210) O-575475

(510) (31) živá zvířata, zvířata chovaná v zajetí, krmiva pro mořská zvířata, krmivo pro domácí zvířata, nápoje pro domácí zvířata, podestýlkový materiál pro zvířata, ochucené suchary pro zvířata, krmiva a potrava pro zvířata, přírodní rostliny (živé), rostliny a květiny, živá exotická zvířata, exotické rostliny; (35) maloobchodní prodej potravy (pro zvířata), maloobchodní prodej krmiva pro zvířata, velkoobchodní prodej krmiva pro zvířata, velkoobchodní prodej potravy (pro zvířata), maloobchodní služby týkající se živých zvířat, maloobchodní prodej podestýlek a steliv pro zvířata, maloobchodní prodej předmětů sloužících k úpravě vzhledu zvířat, maloobchodní prodej předmětů sloužících k hygieně zvířat, maloobchodní prodej přípravků pro péči o zvířata, pořádání výstav květin a rostlin pro obchodní nebo reklamní účely, maloobchodní a velkoobchodní prodej živých exotických zvířat, maloobchodní a velkoobchodní služby týkající se živých exotických zvířat, maloobchodní a velkoobchodní prodej exotických rostlin, obchodní výstavní a prodejní burza exotických zvířat a rostlin; (41) organizace výstav zvířat pro kulturní nebo vzdělávací účely, výstavy zvířat pro vzdělávací účely, výcvik zvířat, předprodej vstupenek (zábava), informační služby o vstupenkách na zábavní akce, organizování a pořádání výstav k zábavním účelům, organizování zábavních a kulturních akcí, organizování zábavních služeb, pořádání a vedení setkání v oblasti zábavy, poskytování prostor k zábavním účelům, služby pořádání nenáročné zábavy, výstavy rostlin pro vzdělávací účely, organizace výstav exotických živých zvířat pro vzdělávací účely, organizace výstav exotických rostlin pro vzdělávací účely.

(511) 31, 35, 41

(540)

TERRABAZAR

(592) Slovní

(111) **391064**

(220) 28.10.2021

(320) 28.10.2021

(442) 05.01.2022

(151) 13.04.2022

(730) **VINAŘSTVÍ SOVIŠ z.s.**, č. p. 223, Blatnice pod Svatým Antonínkem, 69671, CZ

(740) Ing. Zdeněk Kučera, Dlouhá 207, Slušovice, 76315

(210) O-575486

(510) (32) nealkoholické nápoje, zejména na vinné bázi, hroznový a ovocný mošt, sirupy na bázi ovoce; (33) alkoholické nápoje, víno všeho druhu, alkoholické nápoje s obsahem vína, alkoholické nápoje (s výjimkou pív), zejména výtažky z ovoce, alkoholické likéry a destiláty, medovina, mošty s alkoholem; (40) vinařství (výroba vína), zpracování vinných hroznů; (43) hostinské služby, služby rychlého občerstvení a degustace vína, ubytovací služby, provozování hotelů, penzionů, barů, restaurací, kaváren, vinoték a vináren, pořádání ochutnávek vín; (44) zemědělské služby (pěstování a sklizeň plodin), vinařství (pěstování a šlechtění révy vinné), vinohradnictví.

(511) 32, 33, 40, 43, 44

(540)

VINUM BLATNICENSIS

(592) Slovní

(111) **391065**

(220) 03.11.2021

(320) 03.11.2021

(442) 05.01.2022

(151) 13.04.2022

(730) **Roháček František**, Pod Vodojemem 1676, Kladno, Švermrov, 27309, CZ

(740) Ing. Michal Jupa, patentový zástupce, Na Baních 1385, Praha 5 - Zbraslav, 15600

(210) O-575577

(510) (29) ovoce a zelenina konzervované, sušené, kandované, sterilizované, dušené a zavařené, želé, džemy, marmelády, vejce, oleje a tuky jedlé, želatina, ovocné a zeleninové pasty, koncentráty na bázi ovoce a zeleniny na vaření, polévky a přípravky na výrobu polévek; (30) sůl, hořčice, ocet, nálevy k ochucení, koření, kořenící směsi, příchutě (aroma), omáčky, ochucovačla, pesta, konzervované byliny, salátové zálivky a dresingy, zpracovaná semena k užití jako ochucovačla nebo příchutě, chutney (chuťové přísady); (31) čerstvé ovoce a zelenina, čerstvé bylinky.

(511) 29, 30, 31

(540)



(593) Obrazová

(111) **391066**

(220) 10.11.2021

(320) 10.11.2021

(442) 05.01.2022

(151) 13.04.2022

(730) **DEK a.s.**, Tiskařská 257/10, Praha 10, Malešice, 10800, CZ

(210) O-575717

(510) (17) hydroizolační hmoty a materiály, izolační materiály z plastických hmot, barvy, laky, oleje, nátěry, omítky, papír, tkaniny, obklady, plsti, pásky, vata na utěsnění, vše pro účely izolace, prostředky a materiály pro izolaci tepelnou, protihlukovou, hydroizolační těsnění, kovové izolační fólie, látky na izolaci proti vlhkosti staveb, materiály na izolaci kabelů, minerální vlna jako izolační materiál, skleněná vata jako izolační materiál, izolační materiály zabráňující sálání, tkaniny ze skelných vláken na izolaci, chemické směsi k izolačním účelům, polotovary z plastických hmot, kaučuk, gutaperča, plastické hmoty a polotovary z plastických hmot, polyuretan, polypropylen, polyester, polyamid, a to ve tvaru fólie, desek a tyčí, nitě a vlákna z umělé hmoty, kromě vláken k textilním účelům, polystyren (polotovar), polystyren pěnový, polystyrenové desky k izolačním účelům, pěnové materiály na bázi gumy a plastických hmot jako izolační materiály, materiály k těsnění, ucpávání a izolaci, břídlíce azbestová, celulóza jako polotovar.

(511) 17

(540)

VATOHRAŇÍ

(592) Slovní

(111) **391067**

(220) 10.11.2021

- (320) 10.11.2021
(442) 05.01.2022
(151) 13.04.2022
(730) **ALIMPEX FOOD a.s.**, Českobrodská 1174, Praha 9, Kyje, 19800, CZ
(740) FISCHER IP s.r.o., Na hrobcí 294/5, Praha 2, Nové Město, 12800
(210) O-575721
(510) (29) mražené maso, mražené masové výrobky, mražené ovoce, mražená zelenina, mražené hranolky, mražené ryby, mražené rybí výrobky, mražené dary moře, mražená jídla obsahující převážně maso, mražená jídla obsahující převážně zeleninu, mražená jídla obsahující převážně ryby; (30) led, zmrzlina, nanuky, mražené jogurty, mražené krémy, sorbety (zmrzlina), mražené dorty a koláče, mražené cukrovinky, mražené těsto, mražené pečivo, mražené pečivo plněné masem anebo zeleninou, mražená pizza, mražená jídla obsahující převážně rýži, mražená jídla obsahující převážně těstoviny, ledové nápoje spadající do této třídy; (32) ledová tříšť.
- (511) 29, 30, 32
(540)

(540)

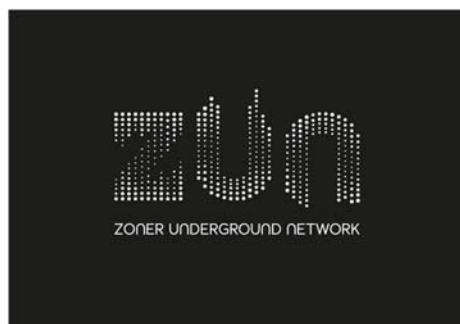

(593) Obrazová



(593) Obrazová

- (111) **391068**
(220) 12.11.2021
(320) 12.11.2021
(442) 05.01.2022
(151) 13.04.2022
(730) **Underground Media Management s.r.o.**, Václavské náměstí 2132/47, Praha 1, Nové Město, 11000, CZ
(740) PatentEnter s.r.o., Koliště 1965/13a, Brno, Černá Pole, 60200
(210) O-575814
(510) (35) služby v oblasti průzkumu trhu vztahující se k mediálnímu vysílání, propagační marketing, marketingové informace, marketingové poradenství, marketingové analýzy, marketingový průzkum, reklama a marketing, marketingové konzultační služby, propagační služby, merchandising; (38) hudební vysílání, zvukové vysílání, rádiové vysílání, rozhlasové vysílání informací, digitální audio vysílání, rozhlasové a televizní vysílání, služby rozhlasového vysílání přes internet, vysílání a přenos rozhlasových pořadů, služby vysílání audia a videa poskytované prostřednictvím internetu; (41) výroba rozhlasového vysílání, vydavatelské služby v oblasti digitálního videa, audia a multimediální zábavy, služby grafické úpravy (nikoli k reklamním účelům), hudební nakladatelství, hudební vydavatelství, psaní blogů, publikování a vydávání tiskovin, publikování a vydávání knih, časopisů, reportérské služby, publikování audioknih, služby v oblasti vydávání a nahrávání hudby, vydávání hudebních děl, vydávání hudebních textů, vydávání recenzí.
- (511) 35, 38, 41

- (111) **391069**
(220) 14.11.2021
(320) 14.11.2021
(442) 05.01.2022
(151) 13.04.2022
(730) **Rafaj Luděk Ing.**, Ke Skalce 106, Fryšták, Vítová, 76316, CZ
(210) O-575818
(591) Barevná

(510) (4) palivo do zapalovače; (5) léčivé čaje, léčivé bylinkové čaje, homeopatické přípravky, kapky pro léčebné účely, tablety obsahující výtažky z léčivých bylinek, dietní potraviny a dietetické přípravky pro léčebné nebo veterinární účely, potraviny pro batolata, potravní doplňky pro lidskou potřebu a pro zvířata, náplasti, obzavový materiál, materiály pro plombování zubů a pro zubní otisky, dezinfekční přípravky; (9) kancelářská, výpočetní, reprografická a telekomunikační technika všeho druhu v rámci této třídy, informační technologie a systémy (software) na všech druzích elektronických nosičů, vybavení pro zpracování informací pro počítače, přístroje a stroje pro záznam, přenos a reprodukci zvuku nebo obrazu, počítačový hardware a software, zvláště pro přístup do systémů sítě internet, elektronické databáze a databázové produkty, informace a záznamy v elektronické podobě, informace a záznamy na nosiči (s výjimkou nosičů papírových ze třídy 16), informace a data a databáze a informační produkty na elektronických nosičích nebo i v elektronických, datových, informačních, počítačových a komunikačních sítích, související software a hardware, elektronické, datové, informační, komunikační nebo výpočetní sítě, včetně jednotlivých součástí a náhradních dílů obsažených ve třídě 9, elektronická periodika a knihy; (16) tiskárenské výrobky - brožury, časopisy (periodika), diagramy, fotografie (tištěné), grafické reprodukce, grafiky, kalendáře, knihy, letáky, mapy, noviny, rejstříky (seznamy), tiskoviny, tištěné publikace, reklamní, propagační, užitkové, umělecké nebo ozdobné předměty z papíru, databázové produkty v listinné podobě; (18) kůže a imitace kůže, a to příruční tašky, tašky na spisy, síťové tašky, cestovní neceséry (kožená galanterie), náprsní tašky, peněženky, pouzdra na klíče, pouzdra na řidičské průkazy, kožky a kožešiny, cestovní a příruční kufříky, deštníky, slunečníky, procházkové hole; (24) lůžkové povlečení a materiály k prostírání stolů, textilní zboží, není-li obsaženo v jiných třídách, a to lůžkové prádlo, ručníky, stolní prádlo, potahový materiál na nábytek, záclony, závěsy; (25) oděvy, obuv, kloboučnické zboží, oděvní součásti, a to šaty, košile, kalhoty, tréninkové obleky, svetry, koupací oděvy, slipy, spodní prádlo, spodničky, lyžařské větrovky, čepice, dámské kostýmy, obleky, trička, dámské boty, pánské boty, sportovní obuv, sandály, holínky, kozačky, výletní obuv, domácí obuv a dětská obuv; (28) pexesa, hrací karty, hry papírové, skládačky z papíru, papírové hračky, hlavolamy papírové; (30) káva, čaj, kakao a kávové náhražky, rýže, tapioka a ságo, mouka a obilninové přípravky, chléb, pečivo, cukrovinky, zmrzlina, cukr, med, melasa, droždí, prášek do pečiva, sůl, hořčice, ocet, omáčky (chutňové přísady), koření, led potravinářský, nápoje na bázi kávy, kakaa, čokolády nebo čaje, obilniny připravené pro osobní konzumaci (ovesné vločky nebo jiné obilniny); (32) pivo, minerální vody a vody obsahující uhlovodíky a jiné nealkoholické nápoje, sirupy a jiné preparáty k přípravě nápojů, a to ovocné sirupy, ovocné koncentráty, limonádové prášky k přípravě nealkoholických nápojů; (33) vína, lihoviny a likéry; (34) kuřácké zboží, a to popelníky (ne z drahých kovů), zapalovače, čistíče lulek a dýmek, nappávače lulek a dýmek, taštičky pro dýmky, kuřácké soupravy, kuřácký kapesní nož, váčky na tabák, tabákové dýmky, tabákové dózy, misky na

tabák, vodní dýmky, zařízení na odřezávání cigár, obaly na cigára a cigarety, krabičky na cigára a cigarety, cigárové a cigaretové špičky, zápalky; (35) reklamní, inzertní, propagační činnost prostřednictvím jakéhokoliv média, prostřednictvím telefonní, datové, informační, elektronické, komunikační nebo počítačové sítě, poskytování informací a jiných informačních produktů komerčního nebo reklamního charakteru, komerční využití internetu v oblastech komerčních internetových médií a vyhledávacích služeb, on-line a off-line inzerce, prezentace výrobků, zboží, služeb a uživatelských subjektů na stránkách v počítačové síti internet, systematizace informací do počítačových databází, marketing, průzkum trhu, obchodní administrativa, rozšiřování reklamy nebo inzerce, poskytování prostoru na síti pro sjednávání obchodních transakcí mezi třetími stranami při prodeji, nákupu a výměně zboží a služeb, pronájem míst na umístění inzerce nebo reklamy, služby řízení IT dat, zpracování, analýza a vyhodnocování obchodních dat počítačových databází, vše spadající do této třídy; (36) finanční služby pro zpracování plateb po síti, služby elektronických plateb; (38) poskytování přístupu k webovým portálům, poskytování přístupu k datům prostřednictvím webových portálů, telekomunikační služby, služby v oblasti komunikační techniky spadající do této třídy, poskytování komunikačních služeb prostřednictvím celosvětové počítačové sítě internet, zprostředkování komunikace mezi třetími osobami pomocí sítě internet, provozování sítě lan, provozování uzlu sítě internet; (39) služby cestovní agentury spojené s dopravou, zajišťováním jízdenek a letenek; (41) poskytování zábavy prostřednictvím celosvětové počítačové sítě internet, služby v oblasti vzdělávání, zábavy a sportu, elektronické publikování (DPT), digitální zpracování obrazu, psaní textů (jiných než reklamních), zveřejňování textů (jiných než reklamních), vydávání textů (jiných než reklamních nebo náborových), nakladatelství a vydavatelství, ediční činnost, publikační činnost, nahrávání nosičů zvukových nebo obrazově zvukových, TV produkce, filmová produkce, tvorba a výroba televizních a audiovizuálních programů, agenturní činnost v oblasti kultury, zprostředkování pořádání akcí, školení, přednášek a konferencí v oblasti kultury, výchovy, zábavy a sportu, poskytování informací v oboru periodického tisku, zpravodajské služby v rámci této třídy, zpravodajství (obrazové), turistické prohlídky s průvodcem (průvodcovské služby); (42) vývoj a tvorba softwaru, aplikačního programového vybavení, informačních systémů a řídicích systémů, služby v oblasti výpočetní techniky, a to v oblasti operačních systémů, tvorba internetových stránek, tvorba programů pro hromadné zpracování dat, konstrukce databází, aplikací a serverů, strukturování či jiné vytváření internetových či intranetových počítačových stránek a nástěnek (webpages a websites) a internetových či intranetových aplikací, včetně jejich instalace, zavádění, aktualizace a údržby, hostování (poskytování volného prostoru) pro internetové či intranetové počítačové stránky a nástěnky (webpages a websites) nebo hostování (poskytování volného prostoru) v rámci těchto stránek či nástěnek, hostování (poskytování volného prostoru) pro internetové či intranetové aplikace; (43) hotelové služby, ubytovací služby, hostinská činnost, restaurace, služby barů, služby motelů, provozování kempů a provozování prázdninových táborů (ubytování a stravování), turistické noclehárny, provozování penzionů, provozování hostelů, zprostředkování přechodného ubytování, rezervace přechodného ubytování, služby cestovní kanceláře - obstarávání poukazek (voucherů) na služby výše uvedené ve třídě 43; (45) audity dodržování právních předpisů, poradenství v oblasti duševního vlastnictví, poskytování licencí k duševnímu vlastnictví, poskytování licencí k počítačovému softwaru (právní služby), poskytování licencí v rámci internetového publikování (právní služby), právní služby při zpracování nabídek k poptávkám, právní poradenství týkající se mapování patentů, právní správa licencí, právní služby v oblasti sjednávání smluv pro jiné osoby, advokátní služby, správa autorských práv, právní služby spojené se zastupováním stavebníků při řízení o udělení dotací, soudní znalecké posudky ve stavebnictví a projekci staveb.

(511) 4, 5, 9, 16, 18, 24, 25, 28, 30, 32, 33, 34, 35, 36, 38, 39, 41, 42, 43, 45

(540)



(593) Obrazová

(111) **391070**

(220) 15.11.2021

(320) 15.11.2021

(442) 05.01.2022

(151) 13.04.2022

(730) **Prague City Tourism a.s.**, Arbesovo náměstí 70/4, Praha 5, Smíchov, 15000, CZ

(740) **NEOLEGAL** - advokátní a patentová kancelář, Ing. Jaroslav Novotný, Římská 2135/45, Praha 2, Vinohrady, 12000

(210) O-575839

(510) (30) pekařské výrobky, cukrářské výrobky, sušenky, oplatky, moučníky, zákusky, dorty, zmrzlina, sladkosti (bonbóny), čokolády, sladké tyčinky, lízátko, žvýkačky, čaje, káva, muffiny; (35) distribuce zboží k reklamním účelům, zejména v oblasti výrobků trvanlivého pečiva, zajišťování propagace města, rozšiřování reklamních materiálů zákazníkům (letáky, prospekty, tisky, vzorky).

(511) 30, 35

(540)

První prezidentské sušenky

(592) Slovní

(111) **391071**

(220) 15.11.2021

(320) 15.11.2021

(442) 05.01.2022

(151) 13.04.2022

(730) **Prague City Tourism a.s.**, Arbesovo náměstí 70/4, Praha 5, Smíchov, 15000, CZ

(740) **NEOLEGAL** - advokátní a patentová kancelář, Ing. Jaroslav Novotný, Římská 2135/45, Praha 2, Vinohrady, 12000

(210) O-575840

(510) (30) pekařské výrobky, cukrářské výrobky, sušenky, oplatky, moučníky, zákusky, dorty, zmrzlina, sladkosti (bonbóny), čokolády, sladké tyčinky, lízátko, žvýkačky, čaje, káva, muffiny; (35) distribuce zboží k reklamním účelům, zejména v oblasti výrobků trvanlivého pečiva, zajišťování propagace města, rozšiřování reklamních materiálů zákazníkům (letáky, prospekty, tisky, vzorky).

(511) 30, 35

(540)

First presidential biscuits

(592) Slovní

(111) **391072**

(220) 15.11.2021

(320) 15.11.2021

(442) 05.01.2022

(151) 13.04.2022

(730) **SEKURKON s.r.o.**, Starobělská 1133/5, Ostrava, Zábřeh, 70030, CZ

(210) O-575844

(591) Barevná

(510) (41) pořádání a vedení vzdělávacích konferencí, pořádání, vedení a organizování seminářů, vydávání a publikování knih, časopisů.
(511) 41
(540)



(593) Obrazová

(111) **391073**
(220) 15.11.2021
(320) 15.11.2021
(442) 05.01.2022
(151) 13.04.2022
(730) **KORKIE, s. r. o.**, Tovární 4, Bedihošť, 79821, CZ
(740) Law & Tech s. r. o., law firm, JUDr. Marián Porvažník, advokát, Rooseveltova 8089/22, 010 01 Košice
(210) O-575861
(510) (25) oděvy, obuv, pokrývky hlavy; (27) podložky na jógu; (28) sportovní potřeby a vybavení.
(511) 25, 27, 28
(540)



KORKIE

(593) Obrazová

(111) **391074**
(220) 15.11.2021
(320) 15.11.2021
(442) 05.01.2022
(151) 13.04.2022
(730) **Mighty Productions s.r.o.**, Seifertova 571/5, Praha 3, Žižkov, 13000, CZ
(210) O-575863
(510) (25) trička s potiskem, opasky (oděvy), džíny (oděvy), rouška (oděvy), dámské oděvy, kožené pásky (oděvy), oděvy pro sport; (41) pořádání (organizace) kulturních aktivit, pořádání koncertů, živé hudební koncerty, rezervace vstupenek na vzdělávací, zábavní a sportovní aktivity a akce a související rezervační služby, předprodej vstupenek (zábava).
(511) 25, 41
(540)

Mighty Sounds

(592) Slovní

(111) **391075**
(220) 15.11.2021
(320) 15.11.2021
(442) 05.01.2022
(151) 13.04.2022
(730) **Dürrer Jan**, Dukelská třída 1643/8, Hradec Králové, Pražské Předměstí, 50002, CZ
(210) O-575864

(510) (9) komunikační zařízení, telekomunikační přístroje, počítačový hardware pro telekomunikace, telekomunikační sítě, poplašné systémy, poplašná zařízení, počítačové programy, počítačový software, software pro webové aplikace a servery; (35) reklamní, marketingové a propagační služby, obchodní konzultační a poradenské služby, obchodní analýzy, informační služby a průzkumy trhu, poskytování obchodních informací prostřednictvím webových stránek, zpracování, systematizace a správa dat, maloobchod a velkoobchod s výše uvedenými výrobky ve třídě 09; (37) instalace, montáž, údržba a opravy počítačového hardware a telekomunikačních přístrojů; (38) poskytování a pronájem telekomunikačních zařízení a vybavení, služby rozhlasového a televizního vysílání, počítačová komunikace a přístup k internetu, průtok dat, přenos elektronické pošty; (42) služby v oblasti informačních technologií, konzultační, poradenské a informační služby v oblasti informačních technologií, poradenství v oblasti telekomunikačních technologií, vývoj webových stránek (služby), hosting webových stránek, služby zabezpečení, ochrany a obnovy v oblasti informačních technologií, pronájem počítačového hardwaru a počítačového vybavení, technický průzkum, služby v oblasti výzkumu a vývoje, vývoj softwaru, programování a implementace softwaru.
(511) 9, 35, 37, 38, 42
(540)



(593) Obrazová

(111) **391076**
(220) 16.11.2021
(320) 16.11.2021
(442) 05.01.2022
(151) 13.04.2022
(730) **THERMIS, spol. s r.o.**, Mateřička 1038/14, Brno, Maloměřice, 61400, CZ
(740) MACEK.LEGAL, Mgr. Daniel Macek, advokát, Haštalská 1072/6, Praha 1, Staré Město, 11000
(210) O-575877
(510) (9) teploměry, technické teploměry, ukazatele teploty, teploměry (ne lékařské), vysokotlaké manometry, vakuové manometry, manometry, tlakoměry, termostaty, ukazatele tlaku, tlaková čidla; (11) topná tělesa, elektrická zařízení na topení.
(511) 9, 11
(540) **THERMIS**
(592) Slovní

(111) **391077**
(220) 16.11.2021
(320) 16.11.2021
(442) 05.01.2022
(151) 13.04.2022
(730) **Arammagnus s.r.o.**, Ke Kateřinkám 1395/6, Praha 4, Chodov, 14900, CZ
(740) JUDr. Petr Novotný, Římská 2135/45, Praha 2, Vinohrady, 12000
(210) O-575879
(510) (3) vonné oleje, éterické oleje, výtažky z květín a bylin, kadidlo, kolínská voda; (4) svíčky, knoty svíček, vosk na výrobu svíček, včelí vosk; (6) kovové sochy, sochy z obecných kovů; (14) klenoty a šperky, ozdoby (šperky), amulety, jehlice a špendlíky (šperky), figurky (sošky) z drahých kovů, medailonky (šperky), náhrdelníky (šperky), náušnice, prsteny, přívěsky; (18) hole, pouzdra na amulety (omamori-ire); (19) ozdoby vyrobené z kamene, sochy z kamene, umělecká díla z kamene, betonu a mramoru; (20) sochy ze dřeva, stříbené sklo (zrcadla), zrcadla, figurky (sošky), figurky ze dřeva, vosku, sádry nebo plastu; (21) sklenice, vázy, sochy z porcelánu, keramiky, kameniny, terakoty, nebo skla, svícny, sklenice na svíčky, skleněné lahvičky; (24) ubrusy (s výjimkou papírových), látkové ubrusy, textilní stolní ubrusy; (25) oděvy, obuv, pokrývky

hlavy, členky; (45) provádění náboženských obřadů, pořádání náboženských shromáždění, duchovní poradenství.

(511) 3, 4, 6, 14, 18, 19, 20, 21, 24, 25, 45

(540)

arammagnus

(592) Slovní

(111) **391078**

(220) 16.11.2021

(320) 16.11.2021

(442) 05.01.2022

(151) 13.04.2022

(730) **2 LANDA s.r.o.**, V pevnosti 10/9, Praha 2, Vyšehrad, 12800, CZ

(740) JUDr. Tomáš Lejček MBA, Slezská 169/10, Praha 2, Vinohrady, 12000

(210) O-575886

(591) Barevná

(510) (35) marketing, internetový marketing, reklama a propagace, výroba reklamních materiálů, šíření reklamních, marketingových a propagačních materiálů, řízení obchodní činnosti, služby plánování schůzek (kancelářské práce), pořádání a řízení reklamních akcí, služby v oblasti reklamy a inzerce prostřednictvím televize, rozhlasu a pošty, obchodní administrativa, správa a vytváření počítačových databází, sběr a systemizace informací do počítačových databází, automatizované zpracování dat; (38) internetové komunikační služby, poskytování přístupu na internetové portály třetím stranám, vysílání programů kabelové televize, vysílání satelitní televize, vysílání informací prostřednictvím televize, poskytování komunikace prostřednictvím televize, vysílání televize přes internet; (41) školení a vzdělávání, pořádání, vedení a organizování seminářů, poskytování informací o výchově a vzdělávání, služby vzdělávacích zařízení poskytujících školicí kurzy, pořádání a vedení přednášek, sportovní a kulturní aktivity, služby reportérů (zpravodajství), elektronická nakladatelská činnost (služby), elektronická vydavatelská činnost, zábava ve formě televize v mobilních telefonech, zábava prostřednictvím televize přes internetový protokol, vzdělávání poskytované prostřednictvím televize.

(511) 35, 38, 41

(540)



(593) Obrazová

(111) **391079**

(220) 16.11.2021

(320) 16.11.2021

(442) 05.01.2022

(151) 13.04.2022

(730) **2 LANDA s.r.o.**, V pevnosti 10/9, Praha 2, Vyšehrad, 12800, CZ

(740) JUDr. Tomáš Lejček MBA, Slezská 169/10, Praha 2, Vinohrady, 12000

(210) O-575887

(591) Barevná

(510) (35) marketing, internetový marketing, reklama a propagace, výroba reklamních materiálů, šíření reklamních, marketingových a propagačních materiálů, řízení obchodní činnosti, služby plánování schůzek (kancelářské práce), pořádání a řízení reklamních akcí, služby v oblasti reklamy a inzerce prostřednictvím televize, rozhlasu a pošty, obchodní administrativa, správa a vytváření počítačových databází, sběr a systemizace informací do počítačových databází, automatizované zpracování dat; (38) internetové komunikační služby, poskytování přístupu na internetové portály třetím stranám, vysílání programů kabelové televize, vysílání satelitní televize,

vysílání informací prostřednictvím televize, poskytování komunikace prostřednictvím televize, vysílání televize přes internet; (41) školení a vzdělávání, pořádání, vedení a organizování seminářů, poskytování informací o výchově a vzdělávání, služby vzdělávacích zařízení poskytujících školicí kurzy, pořádání a vedení přednášek, sportovní a kulturní aktivity, služby reportérů (zpravodajství), elektronická nakladatelská činnost (služby), elektronická vydavatelská činnost, zábava ve formě televize v mobilních telefonech, zábava prostřednictvím televize přes internetový protokol, vzdělávání poskytované prostřednictvím televize.

(511) 35, 38, 41

(540)

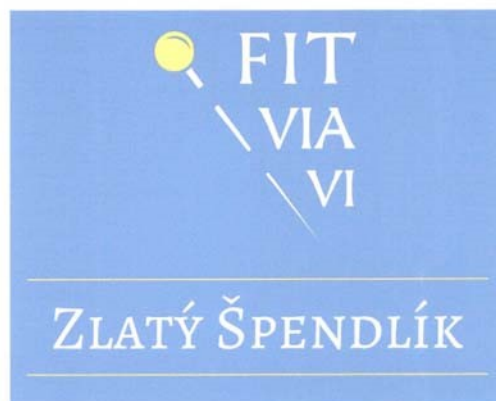

(593) Obrazová

(111) **391080**

(220) 16.11.2021

(320) 16.11.2021

(442) 05.01.2022

(151) 13.04.2022

(730) **UBC s.r.o.**, Mělnická 87, Bořanovice, Pakoměřice, 25065, CZ

(740) Mgr. Jitka Vejražková, patentový zástupce, Pod Harfou 938/58, Praha 9, Vysočany, 19000

(210) O-575906

(510) (35) e-shop, maloobchodní a velkoobchodní činnost s výrobky: přístroje a zařízení pro rozvod a úpravu vody, sanitární technika a sanitární zařízení, přístroje a zařízení pro osvětlení, přístroje pro topení a chlazení, přístroje pro sušení, přístroje pro ventilaci, přístroje pro klimatizaci, dřezy, vodovodní baterie, sprchy, koupací vany, hydromasážní vany, sprchové vany a vaničky, vířivky, sprchové kouty a boxy, hydromasážní systémy, hydromasážní panely, vanové zástěny, umyvadla, WC mísy, záchodová sedátka, bidety, pisoáry, zařízení pro filtraci a ohřívání vody, přístroje pro klimatizaci, chlazení, přístroje a zařízení pro sauny, přístroje a zařízení pro infrasauny, saunová zařízení, zařízení k zvlhčování i odvlhčování vzduchu, odsavače par, regulační technika související s vytápěním nebo klimatizací, ventilátory, ventilátory pro osušení rukou nebo klimatizace, obklady, dlažba (nekovová), mozaiky pro stavebnictví, trubky vodovodní nekovové, lišty nekovové, koupelnový nábytek, nábytek, zrcadla, věšáky a háčky nekovové, náčiní a nádoby určené pro koupelny, koše, dávkovače mýdla, obaly a mísky na mýdlo, dávkovače na toaletní papíry, zásobníky na papírové ručníky, skleněné a porcelánové výrobky určené k užití v koupelně, sušáky na prádlo.

(511) 35

(540)

SANEA

(592) Slovní

Přehled zápisů ochranných známek se změnou ve vztahu ke zveřejněným přihláškám

Kapitola obsahuje údaje o ochranných známkách zapsaných na základě ustanovení § 28 odst. 1 zákona č. 441/2003 Sb., u kterých došlo ke změně údajů oproti zveřejněné přihlášce ochranné známky.

Číselný přehled (111)							
391043	391045	391046	391047	391048	391049	391050	391052

Zápis ochranných známek se změnou ve vztahu ke zveřejněným přihláškám

(111) **391043**
(220) 04.10.2018
(320) 04.10.2018
(442) 09.05.2019
(151) 13.04.2022
(540)



Kongresové centrum
Aldis

(593) Obrazová
(730) **Aldis, a.s.**, Eliščíno nábřeží 375/1, Hradec Králové, Věkoše, 50003, CZ
(510) (35) reklamní a propagační činnost, administrativní, distribuce propagačních materiálů, servis ekonomických a komerčních informací, pronájem kancelářského zařízení, zajišťování a organizování výstav a veletrhů k reklamním a obchodním účelům, správa obchodních zájmů třetích osob, obstaravatelská a zprostředkovatelská činnost v oblasti reklamy, propagace, v oblasti obchodní administrativy a správy obchodních zájmů třetích osob, organizování komerčních výstav a veletrhů, půjčování kancelářského zařízení a pronájem obchodních stánků; (36) investorská činnost, pronájem nebytových nemovitostí, nebytových prostor a kanceláří, včetně poskytování základních služeb spojených s pronájmem, a to správa nebytových prostor a kanceláří, půjčování nebytových prostor a kanceláří; (37) služby spojené s pronájmem, a to úklid nebytových prostor a kanceláří; (41) činnost zábavní, pořádání zábavních soutěží, pořádání a zajišťování kulturních festivalů, přehlídek pořádání a zajišťování plesů, tanečních kurzů, zajišťování a organizování kongresů, sympozií a vědeckých setkání, výběrová a konkurzní řízení, sportovní a kulturní aktivity, zábava, rozptýlení a rekreace osob, zábavní činnosti, pořádání kulturních festivalů, výstav ke kulturním účelům, plesů, kongresů, sympozií, vědeckých setkání, výběrových řízení, sportovních podniků a dalších společenských akcí v rámci této třídy, nakladatelství a vydavatelství periodik, knih v tištěné a elektronické podobě; (43) služby zajišťující stravování a nápoje, dočasné ubytování, hostinská činnost, gastronomické služby, zúčastňování potravinami, pronájem židlí, stolů, prostírání a skleněného nádobí.

(591) Barevná
(511) 35, 36, 37, 41, 43
(210) O-550916

(111) **391045**
(220) 19.03.2020
(320) 19.03.2020
(442) 29.07.2020
(151) 13.04.2022
(540)

ptc.cz

(592) Slovní
(730) **Proton Therapy Center Czech s.r.o.**, Budínova 2437/1a, Praha 8, Libeň, 18000, CZ
(740) Macek and Partners, Mgr. Jiří Macek, Sázavská 751/16, Praha 2, Vinohrady, 12000
(510) (5) výrobky farmaceutické, veterinářské a hygienické (pro léčebné účely), diabetické přípravky pro léčebné účely, potraviny pro batolata, léčivé cukrovinky, posilující a povzbuzující nápoje a potraviny pro léčebné účely, náplastí, obvazový materiál, hygienické vložky, materiály pro plombování zubů a pro zubní otisky, dezinfekční přípravky, výrobky pro hubení škodlivých zvířat, fungicidy, herbicidy, deodoranty na WC a osvěžovače vzduchu v rámci této třídy, papírové pleny; (10) přístroje a nástroje chirurgické, zubní a veterinářské, umělé údy, oči a zuby, ortopedické potřeby, materiál na sešívání ran, speciální nábytek k lékařským účelům, ortopedické bandáže, zdravotnické výrobky z gumy, pokrývky vyhřívané elektricky pro léčebné účely; (35) inzertní, reklamní a propagační služby, pomoc při řízení obchodní činnosti, obchodní administrativní, kancelářské práce, marketingové služby, zprostředkování obchodních záležitostí (zákaznický servis, to je zajišťování odbytu, zastupování při obchodních jednáních, sjednávání obchodních podmínek), rozmnožování a tisk reklamních a propagačních dokumentů, automatické zpracování dat, aranžerství (aranžování výkladů), teleshopping, výstavy k reklamním a

obchodním účelům; (42) vědecký výzkum pro lékařské účely; (44) lékařské služby, diagnostické, plánovací a ozařovací metody k léčbě nádorových onemocnění, lékařské služby využívající radiační léčebné technologie, radioterapie, ozařování nádorů urychlenými částicemi jádra atomu, protonová terapie, určování polohy nádorového ložiska metodou počítačové tomografie, magnetické rezonance a pozitronové emisní tomografie, veterinární služby, péče o hygienu a krásu osob a zvířat, zemědělské, zahradnické a lesnické služby, služby týkající se pěstování rostlin, služby týkající se zahradního designu.

(511) 5, 10, 35, 42, 44
(210) O-562552

(111) **391046**
(220) 19.03.2020
(320) 19.03.2020
(442) 29.07.2020
(151) 13.04.2022
(540)

www.ptc.cz

(592) Slovní
(730) **Proton Therapy Center Czech s.r.o.**, Budínova 2437/1a, Praha 8, Libeň, 18000, CZ
(740) Macek and Partners, Mgr. Jiří Macek, Sázavská 751/16, Praha 2, Vinohrady, 12000
(510) (5) výrobky farmaceutické, veterinářské a hygienické (pro léčebné účely), diabetické přípravky pro léčebné účely, potraviny pro batolata, léčivé cukrovinky, posilující a povzbuzující nápoje a potraviny pro léčebné účely, náplastí, obvazový materiál, hygienické vložky, materiály pro plombování zubů a pro zubní otisky, dezinfekční přípravky, výrobky pro hubení škodlivých zvířat, fungicidy, herbicidy, deodoranty na WC a osvěžovače vzduchu v rámci této třídy, papírové pleny; (10) přístroje a nástroje chirurgické, zubní a veterinářské, umělé údy, oči a zuby, ortopedické potřeby, materiál na sešívání ran, speciální nábytek k lékařským účelům, ortopedické bandáže, zdravotnické výrobky z gumy, pokrývky vyhřívané elektricky pro léčebné účely; (35) inzertní, reklamní a propagační služby, pomoc při řízení obchodní činnosti, obchodní administrativní, kancelářské práce, marketingové služby, zprostředkování obchodních záležitostí (zákaznický servis, to je zajišťování odbytu, zastupování při obchodních jednáních, sjednávání obchodních podmínek), rozmnožování a tisk reklamních a propagačních dokumentů, automatické zpracování dat, aranžerství (aranžování výkladů), teleshopping, výstavy k reklamním a obchodním účelům; (42) vědecký výzkum pro lékařské účely; (44) lékařské služby, diagnostické, plánovací a ozařovací metody k léčbě nádorových onemocnění, lékařské služby využívající radiační léčebné technologie, radioterapie, ozařování nádorů urychlenými částicemi jádra atomu, protonová terapie, určování polohy nádorového ložiska metodou počítačové tomografie, magnetické rezonance a pozitronové emisní tomografie, veterinární služby, péče o hygienu a krásu osob a zvířat, zemědělské, zahradnické a lesnické služby, služby týkající se pěstování rostlin, služby týkající se zahradního designu.

(511) 5, 10, 35, 42, 44
(210) O-562554

(111) **391047**
(220) 19.03.2020
(320) 19.03.2020
(442) 29.07.2020
(151) 13.04.2022
(540)

PTC

(592) Slovní
(730) **Proton Therapy Center Czech s.r.o.**, Budínova 2437/1a, Praha 8, Libeň, 18000, CZ
(740) Macek and Partners, Mgr. Jiří Macek, Sázavská 751/16, Praha 2, Vinohrady, 12000
(510) (5) výrobky farmaceutické, veterinářské a hygienické (pro léčebné účely), diabetické přípravky pro léčebné účely, potraviny pro batolata, léčivé cukrovinky, posilující a povzbuzující nápoje a potraviny pro léčebné účely, náplastí, obvazový materiál, hygienické vložky, materiály pro plombování zubů a pro zubní otisky, dezinfekční přípravky, výrobky pro hubení škodlivých zvířat, fungicidy, herbicidy, deodoranty na WC a osvěžovače vzduchu v rámci této třídy, papírové pleny; (10) přístroje a nástroje

chirurgické, zubní a veterinářské, umělé údy, oči a zuby, ortopedické potřeby, materiál na sešívání ran, speciální nábytek k lékařským účelům, ortopedické bandáže, zdravotnické výrobky z gumy, pokrývky vyhřívané elektricky pro léčebné účely; (35) inzertní, reklamní a propagační služby, pomoc při řízení obchodní činnosti, obchodní administrativa, kancelářské práce, marketingové služby, zprostředkování obchodních záležitostí (zákaznický servis, to je zajišťování odbytu, zastupování při obchodních jednáních, sjednávání obchodních podmínek), rozmnožování a tisk reklamních a propagačních dokumentů, automatické zpracování dat, aranžerství (aranžování výkladů), teleshopping, výstavy k reklamním a obchodním účelům; (42) vědecký výzkum pro lékařské účely; (44) lékařské služby, diagnostické, plánovací a ozařovací metody k léčbě nádorových onemocnění, lékařské služby využívající radiační léčebné technologie, radioterapie, ozařování nádorů urychlenými částicemi jádra atomu, protonová terapie, určování polohy nádorového ložiska metodou počítačové tomografie, magnetické rezonance a pozitronové emisní tomografie, veterinární služby, péče o hygienu a krásu osob a zvířat, zemědělské, zahradnické a lesnické služby, služby týkající se pěstování rostlin, služby týkající se zahradního designu.

(511) 5, 10, 35, 42, 44
(210) O-562555

(111) **391048**
(220) 19.03.2020
(320) 19.03.2020
(442) 29.07.2020
(151) 13.04.2022
(540)

PTCC

(592) Slovní
(730) **Proton Therapy Center Czech s.r.o.**, Budínova 2437/1a, Praha 8, Libeň, 18000, CZ
(740) Macek and Partners, Mgr. Jiří Macek, Sázavská 751/16, Praha 2, Vinohrady, 12000
(510) (5) výrobky farmaceutické, veterinářské a hygienické (pro léčebné účely), diabetické přípravky pro léčebné účely, potraviny pro batolata, léčivé cukrovinky, posilující a povzbuzující nápoje a potraviny pro léčebné účely, náplasti, obvazový materiál, hygienické vložky, materiály pro plombování zubů a pro zubní otisky, dezinfekční přípravky, výrobky pro hubení škodlivých zvířat, fungicidy, herbicidy, deodoranty na WC a osvěžovače vzduchu v rámci této třídy, papírové pleny; (10) přístroje a nástroje chirurgické, zubní a veterinářské, umělé údy, oči a zuby, ortopedické potřeby, materiál na sešívání ran, speciální nábytek k lékařským účelům, ortopedické bandáže, zdravotnické výrobky z gumy, pokrývky vyhřívané elektricky pro léčebné účely; (35) inzertní, reklamní a propagační služby, pomoc při řízení obchodní činnosti, obchodní administrativa, kancelářské práce, marketingové služby, zprostředkování obchodních záležitostí (zákaznický servis, to je zajišťování odbytu, zastupování při obchodních jednáních, sjednávání obchodních podmínek), rozmnožování a tisk reklamních a propagačních dokumentů, automatické zpracování dat, aranžerství (aranžování výkladů), teleshopping, výstavy k reklamním a obchodním účelům; (42) vědecký výzkum pro lékařské účely; (44) lékařské služby, diagnostické, plánovací a ozařovací metody k léčbě nádorových onemocnění, lékařské služby využívající radiační léčebné technologie, radioterapie, ozařování nádorů urychlenými částicemi jádra atomu, protonová terapie, určování polohy nádorového ložiska metodou počítačové tomografie, magnetické rezonance a pozitronové emisní tomografie, veterinární služby, péče o hygienu a krásu osob a zvířat, zemědělské, zahradnické a lesnické služby, služby týkající se pěstování rostlin, služby týkající se zahradního designu.

(511) 5, 10, 35, 42, 44
(210) O-562556

(111) **391049**
(220) 16.10.2020
(320) 16.10.2020
(442) 27.01.2021
(151) 13.04.2022

(540)



(593) Obrazová
(730) **CRYSTAL GLAMOUR, a.s.**, č. p. 215, Okrouhlice, 58231, CZ
(740) Mgr. Markéta Shubik, Nad hradním vodojemem 63/75, Praha 6, Střešovice, 16200
(510) (35) marketing, propagační a reklamní činnost, obchodní zprostředkovatelské služby.
(591) Barevná
(511) 35
(210) O-567318

(111) **391050**
(220) 19.10.2020
(320) 19.10.2020
(442) 23.12.2020
(151) 13.04.2022
(540)



(593) Obrazová
(730) **MONVIA Capital, a.s.**, Čs. armády 1979, Kladno, 40001, CZ
(510) (35) reklamní, marketingové a propagační služby, pomoc v obchodní a podnikatelské činnosti, management a administrativní služby, obchodní konzultační a poradenské služby; (37) stavebnictví a demolice staveb.
(591) Barevná
(511) 35, 37
(210) O-567334

(111) **391052**
(220) 18.01.2021
(320) 18.01.2021
(442) 17.02.2021
(151) 13.04.2022
(540)

Independence

(592) Slovní
(730) **Palírna U Zeleného stromu a.s.**, Drážďanská 14/84, Ústí nad Labem, Krásné Březno, 40007, CZ
(740) Mgr. Tomáš Chleboun, advokát, Mgr. Tomáš Chleboun advokát, Vinohradská 343/6, Praha 2, Vinohrady, 12000
(510) (35) propagační činnost, reklama, pomoc při řízení obchodní činnosti, obchodní administrativa, kancelářské práce.
(511) 35
(210) O-569098

Zápisy licenčních smluv k ochranným známkám

V této kapitole jsou zveřejněny zápisy licenčních smluv podle ustanovení § 18 odst. 1 zákona č. 441/2003 Sb.

Číslo zápisu (111)	Vlastník (730)	Nabyvatel licence (791)	Druh licence (793)	Datum uzavření licenční smlouvy (793)	S účinností od data (580)
235673	AUDRY CZ a.s., Oskara Nedbala 1131/3, Hradec Králové, Pražské Předměstí, 50002, CZ	OLYMP SERVIS s.r.o., V Kopečku 88/15, Hradec Králové, 50003, CZ	výhradní	21.10.2021	14.04.2022

Ochranné známky zrušené a prohlášené za neplatné

Tato kapitola obsahuje údaje o rozhodnutích o zrušení ochranné známky na základě ustanovení § 31 zákona č. 441/2003 Sb. nebo o prohlášení ochranné známky za neplatnou na základě ustanovení § 32 zákona č. 441/2003 Sb. Existuje-li důvod zrušení/prohlášení ochranné známky za neplatnou pouze ve vztahu k některým z výrobků nebo služeb, Úřad ochrannou známku zruší/prohlásí za neplatnou pouze pro tyto výrobky nebo služby. Údaje o výsledku rozhodnutí (zrušení ochranné známky, částečné zrušení ochranné známky, prohlášení ochranné známky za neplatnou, prohlášení ochranné známky za částečně neplatnou) jsou uvedeny za datem právní moci rozhodnutí s názvem "Datum právní moci rozhodnutí/výsledek rozhodnutí".

(111) 98192
(540)

PITYOL

(592) Slovní
12.04.2022 / NABYTÍ P.M. - ZRUŠENÍ OZ

(111) 357011
(540)



(594) Kombinovaná
12.04.2022 / NABYTÍ P.M. - PROHLÁŠENÍ OZ ZA NEPLATNOU

(111) 238048
(540)

LOCK
SHOOTING
PROFESSIONAL

(594) Kombinovaná
12.04.2022 / NABYTÍ P.M. - ZRUŠENÍ OZ

(111) 357012
(540)

Laky Royal Cut

(592) Slovní
12.04.2022 / NABYTÍ P.M. - PROHLÁŠENÍ OZ ZA NEPLATNOU

(111) 323483
(540)

Hotel Kolínská Bouda

(592) Slovní
12.04.2022 / NABYTÍ P.M. - PROHLÁŠENÍ OZ ZA NEPLATNOU

(111) 372470
(540)

Kolínská Bouda

(592) Slovní
12.04.2022 / NABYTÍ P.M. - PROHLÁŠENÍ OZ ZA NEPLATNOU

Přehled obnov zápisu ochranných známek

Kapitola obsahuje údaje o ochranných známkách, u kterých byl na žádost vlastníka obnoven zápis podle ustanovení § 28 odst. 2 zákona č. 441/2003 Sb.

Číselný přehled (111)											
161362	170319	170320	174757	174956	175059	176669	176943	177410	178106	178111	178358
178359	178810	179268	179326	179635	180935	181068	181515	189164	249891	250159	250587
250604	251089	251176	251667	251739	251888	252005	252284	252285	252536	252574	253226
253273	253336	253372	254081	255281	255638	255645	255779	257030	258100	258101	259655
259819	260852	327023	327826	327828	327914	328031	328092	328191	328192	328200	328293
328300	328301	328418	328540	328558	328591	329135	329157	329268	329392	329513	329819
329964	330294	330295	330631	330632	330633	331061	331416	331556	331845	331846	332232
332942	333028	333424	334870	335124	335125	335268	335481	335517	335876	336664	337946
337957	338205	347429	347430	348702							

Obnovy zápisu ochranných známek

(111) **161362**
(220) 06.09.1972
(151) 02.05.1973
(540)

DANTRIUM

(592) Slovní
(730) **SpePharm IP B.V.**, Antonio Vivaldistraat 150, 1083HP Amsterdam, NL
(740) ZIVKO MIJATOVIC & PARTNERS s.r.o., Jugoslávských partyzánů
639/26, Praha 6, Bubeneč, 16000
(510) (5) farmaceutické výrobky.
(511) 5
(210) O-46455

(111) **174757**
(220) 03.07.1992
(151) 31.01.1994
(540)



(111) **170319**
(220) 03.04.1992
(151) 15.06.1992
(540)



(594) Kombinovaná
(730) **MEDIN, a.s.**, Vlachovická 619, Nové Město na Moravě, 59231, CZ
(740) Cerha Hempel Kališ & Partners s.r.o., advokátní kancelář, JUDr. Petr
Kališ Ph.D., Týn 639/1, Praha 1, Staré Město, 11000
(510) Stroje, frézky, technické nástroje a nástroje diamantové nebo opatřené
diamantovým hrotem, uváděné do činnosti mechanicky; frézy, technické
nástroje ruční a ruční nástroje s diamantem nebo s diamantovým hrotem,
uváděné do činnosti ručně; přístroje a nástroje vědeckého výzkumu pro
laboratoře, přístroje a nástroje měřicí; přístroje, nástroje a nářadí
zdravotnické, chirurgické, veterinární a pro zubní chirurgii,
zdravotnická zařízení, včetně speciálního nábytku pro uvedené obory,
mechanické antikoncepční pomůcky; dovoz, vývoz a marketing výrobků v
uvedeném oboru; výzkum a vývoj uvedených výrobků.
(511) 7, 8, 9, 10, 35, 42
(210) O-67734

(111) **170320**
(220) 03.04.1992
(151) 15.06.1992
(540)

MEDIN

(594) Slovní grafická
(730) **MEDIN, a.s.**, Vlachovická 619, Nové Město na Moravě, 59231, CZ
(740) Cerha Hempel Kališ & Partners s.r.o., advokátní kancelář, JUDr. Petr
Kališ Ph.D., Týn 639/1, Praha 1, Staré Město, 11000
(510) Stroje, frézky, technické nástroje a nástroje diamantové nebo opatřené
diamantovým hrotem, uváděné do činnosti mechanicky; frézy, technické
nástroje ruční a ruční nástroje s diamantem nebo s diamantovým hrotem,
uváděné do činnosti ručně; přístroje a nástroje vědeckého výzkumu pro
laboratoře, přístroje a nástroje měřicí; přístroje, nástroje a nářadí
zdravotnické, chirurgické, veterinární a pro zubní chirurgii,
zdravotnická zařízení, včetně speciálního nábytku pro uvedené obory,
mechanické antikoncepční pomůcky; dovoz, vývoz a marketing výrobků v
uvedeném oboru; výzkum a vývoj uvedených výrobků.
(511) 7, 8, 9, 10, 35, 42
(210) O-67735

(594) Kombinovaná
(730) **Českomoravský cement, a.s.**, Mokrá 359, Mokrá - Horákov, 66404, CZ
(740) Ing. Reichel Pavel, Lopatecká 14, Praha 4, 14700
(510) (19) cementy, vápence, vápno, suché omítkové a maltové směsi.
(511) 19
(210) O-69895

(111) **174956**
(220) 15.04.1992
(151) 17.02.1994
(540)

ELBEX

(594) Slovní grafická
(730) **Elbex Video Kabushiki Kaisha**, 11-51, Tsunashimahigashi 6-chome,
Kohoku-ku, Yokohama-shi, Kanagawa-ken, JP
(740) Čermák a spol., JUDr. Karel Čermák Ph.D., LL.M., Elišky Peškové
735/15, Praha 5, Smíchov, 15000
(510) Elektrické a elektronické výrobky, jako televizní projektoři, testovací
zařízení, adaptéry k analogovým počítačům, jednotky pro přívod energie,
kazetové magnetofony, páskové magnetofony, hi-fi přístroje, reproduktory,
radia, televizory, televizní kamery, televizní čočky, interkomunikační
systémy, diktafony, videopřístroje, videokamery, video a audiopřehrávače,
videopásky, videokazety, ferritové součástky, monokrystalové ferrity,
videohlavy a audiohlavy, hlavy počítačů, televize s uzavřenými okruhy,
kamery pro televizi s uzavřenými okruhy, součásti a příslušenství těchto
výrobků; elektrické a elektronické součástky jako CB-konektory,
audiokonektory, rezistory, kondenzátory, monitory, audiozástrčky,
integrované obvody, tranzistory, vypínače, šrouby, matky, podložky,
elektronky, vidikony, obrazovky, jha obrazovky, transformátory, kabely,
spojovací šňůry, prodlužovací kabely, šňůry pro dálkové ovládání,
trojnožky pro videokamery, konektory pro televizi s uzavřenými okruhy a
příslušenství.
(511) 6, 9
(210) O-67983

(111) **175059**
(220) 22.04.1992
(151) 28.02.1994
(540)

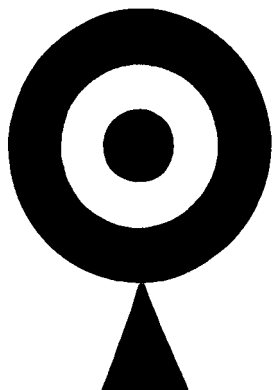

(593) Obrazová
(730) **Město Litoměřice**, Mírové náměstí 15/7, Litoměřice, 41201, CZ
(510) (42) výstavnictví.
(511) 42
(210) O-68101

(111) **176669**
(220) 23.04.1992
(151) 20.05.1994
(540)



(593) Obrazová
(730) **Pila Krnov, spol. s r.o.**, Krásné Loučky 212/86, Krnov, 79401, CZ
(740) PROPATENT, Ing. Vlasta Sedláčková, patentový zástupce, Pod Pekařkou 107/1, Praha 4, Podolí, 14700
(510) (20) výrobky ze dřeva - řezivo, polotovary ze dřeva, dřevěné obaly, palety, dřevěvé stavební prvky.
(511) 20
(210) O-68150

(111) **176943**
(220) 16.04.1992
(151) 26.05.1994
(540)

GO

(592) Slovní
(730) **Veletřhy Brno, a.s.**, Výstaviště 405/1, Brno, Pisárky, 60300, CZ
(740) Ing. Soňa Ošmerová, Botanická 594/5, Brno, Veveří, 60200
(510) Fotografické, tiskařské a nakladatelské výrobky, propagační materiál, zejména propagační tiskoviny, brožury, prospekty, projekce a instalace zařízení pro výstavy a veletrhy, inzertní a reklamní činnost, pořádání veletrhů a výstav, pořádání oficiálních československých účastí na mezinárodních veletrzích a obdobných podnikcích v zahraničí, koordinování účastí čs. podniků a organizací na zahraničních veletrzích a výstavách a zřizování vzorkoven v zahraničí, zajišťování zpravodajské činnosti pro čs. sdělovací prostředky.
(511) 16, 35, 37, 38, 42
(210) O-68016

(111) **177410**
(220) 23.06.1992
(151) 15.06.1994
(540)



(594) Kombinovaná
(730) **Ing. Jan Krejčí**, Závodu míru 1884, Pardubice, 53002, CZ
(740) Macek and Partners, Mgr. Jiří Macek, Sázavská 751/16, Praha 2, Vinohrady, 12000
(510) Modelářské výrobky a potřeby včetně barev, laků, lepidel, tmelů, olejů, štětců, stříkacích pistolí, ekonomické služby a poradenství včetně vedení účetnictví.
(511) 2, 7, 16, 28, 35
(210) O-69500

(111) **178106**
(220) 21.04.1992
(151) 12.07.1994
(540)

TREK

(592) Slovní
(730) **Trek Bicycle Corporation, společnost zřízená podle zákonů státu Wisconsin**, 801 West Madison Street, Waterloo, WI, US
(740) PATENTSERVIS Praha a.s., Na Podkovce 281/10, Praha 4, Podolí, 14700
(510) (12) jízdní kola, rámy jízdních kol, součásti a příslušenství.
(511) 12
(210) O-68069

(111) **178111**
(220) 29.04.1992
(151) 12.07.1994
(540)



(594) Kombinovaná
(730) **Glamox AS**, Birger Hatlebakks veg 15, 6415 Molde, NO
(740) PATENTSERVIS Praha a.s., Na Podkovce 281/10, Praha 4, Podolí, 14700
(510) (11) světelná technika a elektrotopná zařízení.
(511) 11
(210) O-68285

(111) **178358**
(220) 01.06.1992
(151) 20.07.1994
(540)



- (594) Kombinovaná
(730) **Kurka Miroslav Ing.**, U Centrumu 749, Orlová, Lutyně, 73514, CZ
(740) Ing. Kateřina Gregorová, patentový a známkový zástupce, Sokolská třída 966/22, Ostrava, Moravská Ostrava, 70200
- (510) Textil zejména technický textil, koberce, záclony, závěsové látky, nábytkové látky, umělé květiny, kožešiny, provazy, lana, plst, nitě, stuhy, prýmký, zdrhovadla, knoflíky, pruženky, špendlíky, jehly, příze, vlna, krejčovské figuríny, krejčovská pravítka, křídly, osobní ochranné pracovní prostředky, pracovní oděvy, pracovní obuv, rukavice, ochranné pomůcky jako přilby, štíty, brýle, respirátory, sluchátkové chrániče, kusový textil, ložní, stolní a osobní prádlo, kůže, hnací řemeny a pásy, plastické hmoty, folie, desky, hadice a podlahové krytiny, molitan, kosmetické potřeby, kosmetické přípravky, mýsy na mytí vlasů, elektrické sušící helmy na vlasy, elektrické vysoušeče vlasů, elektrické stříhací strojky na vlasy, křesla, natáčky, nůžky, hřebeny, malířské potřeby, nátěrové hmoty, syntetické pryskyřice, filmy, vývojky, ustalovače, fotopapíry, prací, čistící a úklidové prostředky, sklo, porcelán, ploché sklo, sklenice, džbány, užitková keramika, květináče, dřevěné násady k ručním nástrojům, řeznické špalky, masodesky, košíkářské výrobky včetně zahradního nábytku, rákosové pletivo, rakve, spony, nýty, pryž a osinek, technická pryž a osinek, těsnění pryžové, mikroporézní, profilové, hadice, druky, brašnářské kování. Činnost zprostředkovatelská, komisionářská, poradenská, doplňkové a servisní služby, konsignační sklady, zprostředkování práce, reklamní činnost a poskytování pomoci při provozu obchodu, vydavatelská a inzertní činnost.
- (511) 1, 2, 3, 4, 6, 7, 8, 9, 12, 16, 17, 18, 20, 21, 22, 23, 24, 25, 26, 27, 35, 37, 39, 41, 42
(210) O-68952

(111) **178359**
(220) 01.06.1992
(151) 20.07.1994
(540)



- (594) Kombinovaná
(730) **Kurka Miroslav Ing.**, U Centrumu 749, Orlová, Lutyně, 73514, CZ
(740) Ing. Kateřina Gregorová, patentový a známkový zástupce, Sokolská třída 966/22, Ostrava, Moravská Ostrava, 70200
- (510) Textil zejména technický textil, koberce, záclony, závěsové látky, nábytkové látky, umělé květiny, kožešiny, provazy, lana, plst, nitě, stuhy, prýmký, zdrhovadla, knoflíky, pruženky, špendlíky, jehly, příze, vlna, krejčovské figuríny, krejčovská pravítka, křídly, osobní ochranné pracovní prostředky, pracovní oděvy, pracovní obuv, rukavice, ochranné pomůcky jako přilby, štíty, brýle, respirátory, sluchátkové chrániče, kusový textil, ložní, stolní a osobní prádlo, kůže, hnací řemeny a pásy, plastické hmoty, folie, desky, hadice a podlahové krytiny, molitan, kosmetické potřeby, kosmetické přípravky, mýsy na mytí vlasů, elektrické sušící helmy na vlasy, elektrické vysoušeče vlasů, elektrické stříhací strojky na vlasy, křesla, natáčky, nůžky, hřebeny, malířské potřeby, nátěrové hmoty, syntetické pryskyřice, filmy, vývojky, ustalovače, fotopapíry, prací, čistící a úklidové prostředky, sklo, porcelán, ploché sklo, sklenice, džbány, užitková keramika, květináče, dřevěné násady k ručním nástrojům, řeznické špalky, masodesky, košíkářské výrobky včetně zahradního nábytku, rákosové pletivo, rakve, spony, nýty, pryž a osinek, technická pryž a osinek, těsnění pryžové, mikroporézní, profilové, hadice, druky, brašnářské kování. Činnost zprostředkovatelská, komisionářská, poradenská, doplňkové a servisní služby, konsignační sklady, zprostředkování práce, reklamní činnost a poskytování pomoci při provozu obchodu, vydavatelská a inzertní činnost.

(511) 1, 2, 3, 4, 6, 7, 8, 9, 12, 16, 17, 18, 20, 21, 22, 23, 24, 25, 26, 27, 35, 37, 39, 41, 42
(210) O-68953

(111) **178810**
(220) 26.03.1992
(151) 08.08.1994
(540)



- (594) Kombinovaná
(730) **Ing. Miroslav Szepesi**, Provodov 102, Březůvky, 76345, CZ
(740) Ing. Zdeněk Kučera, Dlouhá 207, Slušovice, 76315
(510) Proteinové koncentráty práškové a kapalné, energetické koncentráty práškové a kapalné nebo prokombinované proteinovoenergetické koncentráty práškové a kapalné.
- (511) 5, 29
(210) O-67521

(111) **179268**
(220) 03.06.1992
(151) 30.08.1994
(540)

ELECTRON

- (592) Slovní
(730) **Visa International Service Association**, 900 Metro Center Boulevard, Foster City, CA, US
(740) KOREJZOVA LEGAL v.o.s., JUDr. Petra Sauvage de Brantes, advokátka, Korunní 810/104, Praha 10, Vinohrady, 10100
(510) (36) služby poskytované v souvislosti s kreditními a debetními kartami.
(511) 36
(210) O-69044

(111) **179326**
(220) 09.07.1992
(151) 01.09.1994
(540)

MOREA

- (592) Slovní
(730) **Antonín Prokeš**, Dolany 326, Dolany, 78316, CZ
(740) Ing. Jiří Prokeš, č. p. 556, Dolany, 78316
(510) Zprostředkovatelské služby cestovní kanceláře a související doplňkové služby, zejména ubytovací, stravovací a průvodcovské.
- (511) 36, 39, 42
(210) O-69979

(111) **179635**
(220) 01.06.1992
(151) 15.09.1994
(540)

HERBALIFE

- (592) Slovní
(730) **HERBALIFE INTERNATIONAL, INC.**, 800 W. Olympic Blvd., Suite 406, 90015 Los Angeles, CA, US
(740) INPARTNERS GROUP, Ing. Dušan Kendereški, Tuřanka 1519/115a, Brno, Slatina, 62700
(510) Vlasové šampóny, prostředky na oplachování vlasů, vlasové kondicionery, prostředky na čištění pleti, prostředky na zvlhčování pleti, pleťové krémy, holicí krémy; vitaminové, minerální, bylinné a proteinové doplňky stravy, vše ve formě tablet, prášku nebo kapaliny; distribuční služby v oblasti zdravé výživy a kosmetiky.
- (511) 3, 5, 39
(210) O-68945

(111) **180935**
(220) 01.06.1992
(151) 11.11.1994
(540)



(594) Kombinovaná
(730) **TEP a.s.**, Chebská 79/23, Plzeň, Křimice, 32200, CZ
(740) Patentová a známková kancelář, Ing. Jaromír Příkryl, Včelín 1161, Hulín, 76824
(510) Nitě, tkaniny mimo uvedené ve tř. 22, oděvy, prádlo, krajky, výšivky, knoflíky, koberce a jiné podlahové krytiny.
(511) 23, 24, 25, 26, 27
(210) O-68963

(111) **181068**
(220) 14.12.1992
(151) 22.11.1994
(540)



(594) Kombinovaná
(591) Barevná
(730) **CSc COMPUTER SERVICES, spol. s r. o.**, Brunšov 508, Všenory, 25231, CZ
(510) Instalace počítačových sítí a služby s ní spojené.
(511) 9, 37, 42
(210) O-73813

(111) **181515**
(220) 22.09.1992
(151) 07.12.1994
(540)

MEDIN

(592) Slovní
(730) **MEDIN, a.s.**, Vlachovická 619, Nové Město na Moravě, 59231, CZ
(740) Cerha Hempel Kališ & Partners s.r.o., advokátní kancelář, JUDr. Petr Kališ Ph.D., Týn 639/1, Praha 1, Staré Město, 11000
(510) Technické frézy a nástroje, nástroje diamantové a diamantované, jednoúčelové stroje a zařízení, přístroje a nástroje na laboratorní účely, přístroje na měření, přístroje a nástroje záchranné a pomůcky z plastů, přístroje, nástroje a pomůcky lékařské, chirurgické, zubolékařské a zvěrolékařské, zdravotnické zařízení včetně speciálního nábytku pro dané obory, laboratoře, mechanické antikoncepční pomůcky a pomůcky z plastů; Export-import, marketing v uvedené oblasti.
(511) 7, 8, 9, 10, 35
(210) O-71774

(111) **189164**
(220) 13.11.1992
(151) 29.04.1996
(540)



(594) Kombinovaná
(730) **KVADRANT, spol. s r. o.**, Pechova 1761/44, Brno, Židenice, 61500, CZ
(740) UNIPATENT, Mgr. Jiří Macek, Sázavská 16, Praha 2 - Vinohrady, 12000
(510) (9) aparáty a přístroje k vědeckým a laboratorním účelům, přístroje a nástroje navigační, tj. přístroje a nástroje určené k přenášení rozkazů, k měření a přístroje všeobecně užívané při řízení lodí a letadel, přístroje a nástroje geodetické a přístroje pro bezdrátovou telegrafii, přístroje fotografické, kinematografické, optické, včetně promítačů obrazů a zvětšovacíh přístrojů, přístroje a nástroje k vážení a měření, přístroje a nástroje signalizační včetně signálních píšťal, přístroje a nástroje pro účely záchranné a učební, automaty uváděné v činnost vhozením mince nebo známky, přístroje pro záznam a reprodukci mluveného slova, zapisovací pokladny a počítačové stroje včetně kancelářských a děrovacích strojů, hasicí přístroje, speciální pouzdra pro přístroje a nástroje, které jsou zařazeny do této třídy, elektrotermické nástroje a přístroje, jako: ruční elektrické svářečky, elektrické žehličky a pod., elektrické přístroje a zařízení jako: elektricky vytápěné: podušky, oděvy a součásti oděvů, ohřivače nohou, elektrické zapalovače a obdobná zařízení nezařazená v jiných třídách; elektromechanická zařízení pro domácí účely určená k čištění jako: vysavače prachu, leštiče parket a pod., výpočetní a kancelářská technika, zejména geodetické přístroje a nástroje; (14) drahé kovy a jejich slitiny, předměty z drahých kovů a jejich slitin nebo dublovaných kovů, bižuterie z umělých a plastických hmot, hodiny a chronometrická zařízení včetně speciálních pouzder, umělecké předměty z bronzu; (15) hudební nástroje včetně mechanických klavírů a jejich příslušenství, hudební skříně; (19) stavební materiál včetně polozpracovaného řeziva (trámy, prkna, dřevěné panely, překližka, skleněné cihly, dlaždice a pod.), přírodní a umělé kámen, cement, vápno, malta, sádra, šterk, kameninové a cementové roury, stavební materiál pro stavbu cest asfalt, smola, živec, přenosné domy, kamenné pomníky, krby; (20) nábytek včetně kovového a kempingového nábytku, broušená skla a zrcadla, rámy, výrobky ze dřeva, korku, proutí, rákosu, třtiny, rohoviny, slonoviny, kostí, želvoviny, jantaru, perleti, mořské pěny, buničiny, výrobky z plastických hmot, ložní potřeby, matrace, žiněnky, podhlavníky; (33) vína, lihoviny, likéry, nealkoholická vína; (35) služby propagační a pomocné, služby při obchodu a provozu, poradenská a konzultační činnost v obchodě; (42) zeměměřičské a kartografické práce, ekonomicko-organizační poradenství.
(511) 9, 14, 15, 19, 20, 33, 35, 42
(210) O-72978

(111) **249891**
(220) 03.06.2002
(151) 25.11.2002
(540)

VIAREDIN

(592) Slovní
(730) **WALMARK, a.s.**, Oldřichovice 44, Třinec, 73961, CZ
(740) Baker & McKenzie s.r.o., advokátní kancelář, JUDr. Jirí Čermák, advokát, Klimentská 1216/46, Praha 1, 11002
(510) (5) výrobky farmaceutické a parafarmaceutické, vitamíny a minerály a stopové prvky, dietní a nutriční přípravky a léčiva, medicínální sirupy, výtažky z léčivých bylin a kombinované přípravky vitamínů, minerálů, stopových prvků a bylinných výtažků, potravinové doplňky obohacené vitamíny nebo minerály nebo stopovými prvky pro lékařské účely, vitamínové přípravky, vitamíny a multivitaminové preparáty, minerály a multiminerálové preparáty, bylinné čaje, léčivé byliny, cukrovinky nebo pastilky nebo tabletky nebo tobolky nebo kapsle nebo žvýkačky s léčivými přísadami, dietetické látky upravené pro lékařské účely, minerální vody a dietetické nápoje upravené pro lékařské účely, dietní potraviny upravené pro lékařské účely, doplňky výživové pro lékařské účely, bílkovinné přípravky nebo potrava pro lékařské účely, balzámy a krémy a masti pro lékařské účely, chemické přípravky pro lékařské účely, léčivé oleje, oleje pro lékařské účely, tuky pro lékařské účely, léčivé soli, tinktury pro lékařské účely, bylinné výtažky nebo sirupy, vitamínová a minerální výživa ve formě koncentrátů, proteinové koncentráty jako výživné přísady k potravinám, droždí pro farmaceutické účely, potravinové doplňky s léčebnými účinky, výživné nebo dietetické přípravky pro lékařské účely pro denní doplnění

stravy jako instantní strava nebo samostatná směs, která se skládá hlavně z mléka v prášku nebo ze živočišných nebo zeleninových proteinů, také s přídavkem vitamínů nebo minerálů nebo stopových prvků nebo cukru; (30) potravinové doplňky ne pro lékařské účely (zařazené v této třídě) a obsahující látky rostlinného původu, cukrovinky, žvýkačky, bonbóny, žvýkačky, zmrzliny, pekařské výrobky, cukrářské výrobky, kakao, káva, čaj, čokoláda, nápoje čokoládové, čajové, kakaové nebo kávové, potraviny a pokrmy z obilovin pro lidskou spotřebu, těstoviny, muesli, med, propolis pro lidskou potřebu; (32) přípravky nebo příchutě na výrobu nápojů, koncentráty a sirupy k výrobě nápojů, ovocné nebo zeleninové šťávy a džusy a sirupy, nealkoholické nápoje, nealkoholické nápoje obohacené vitamíny nebo minerály, iontové a energetické nápoje nealkoholické, proteinové nealkoholické nápoje, dietní nápoje, želatinové nápoje, tablety a prášky na přípravu šumivých nealkoholických nápojů, ovocné nebo zeleninové nealkoholické nápoje, nealkoholické nápoje s příchutí ovoce nebo zeleniny, minerální vody, pramenité vody, sodová voda, voda, šumivé nealkoholické nápoje, míchané nápoje nealkoholické, rajčatová šťáva jako nápoj, aperitivy nealkoholické.

(511) 5, 30, 32
(210) O-180417

(111) **250159**
(220) 03.01.2002
(151) 30.12.2002

(540) **TPM ZNALECKÁ KANCELÁŘ**

(592) Slovní
(730) **Edr Václav**, Na chmelnici 490, Benešov, 25601, CZ
(510) (42) služby soudního znalce v oboru měření a hodnocení výroby, dodávek, rozvodů a spotřeby tepla, měření a hodnocení průtoku tekutin, služby soudního znalce v oboru metrologie.

(511) 42
(210) O-175279

(111) **250587**
(220) 16.05.2002
(151) 30.12.2002

(540) **HELUZ**

(592) Slovní
(730) **HELUZ cihlářský průmysl v.o.s.**, U Cihelny 295, Dolní Bukovsko, 37365, CZ
(740) PatentCentrum Sedláč & Partners s.r.o., Okružní 2824, České Budějovice, České Budějovice 3, 37001
(510) (19) stavební materiály nekovové, cihly pro zdivo obvodové, nosné i příčkové, cihly doplňkové, speciální a okrasné, stavební prvky nekovové pro stropní konstrukce, keramické stavební překlady, tvárnice, hlína pro cihly, jíl, kámen, štěrk, stavební prvky z betonu, dlažba nekovová, obklady zdi nekovové, stavební dřevo, dveře a okna nekovové, nekovové stavební konstrukce, dílce a panely nekovové, ploty nekovové, schody nekovové, tašky střešní nekovové, trubky drenážní nekovové, žaluzie nekovové; (37) hornická činnost; (39) silniční motorová doprava nákladní vnitrostátní; (40) kovoobrábění, zámečnictví; (41) provozování střešnic.

(511) 19, 37, 39, 40, 41
(210) O-179840

(111) **250604**
(220) 14.06.2002
(151) 12.12.2002
(540)

GINKOPRIM

(592) Slovní
(730) **WALMARK, a.s.**, Oldřichovice 44, Třinec, 73961, CZ
(740) Baker & McKenzie s.r.o., advokátní kancelář, JUDr. Jiří Čermák, advokát, Klimentská 1216/46, Praha 1, 11002
(510) (5) výrobky farmaceutické a parafarmaceutické, vitamíny a minerály a stopové prvky, dietní a nutriční přípravky a léčiva, medicínální sirupy, výtažky z léčivých bylin a kombinované přípravky vitamínů, minerálů, stopových prvků a bylinných výtažků, potravinové doplňky obohacené vitamíny nebo minerály nebo stopovými prvky, vitamínové přípravky, vitamíny a multivitaminové preparáty, minerály a multiminerálové preparáty, bylinné čaje, léčivé byliny, cukrovinky nebo pastilky nebo tabletky nebo tobolky nebo kapsle nebo žvýkačky s léčivými přísadami,

dietetické látky upravené pro lékařské účely, minerální vody a dietetické nápoje upravené pro lékařské účely, dietní potraviny upravené pro lékařské účely, doplňky výživové pro lékařské účely, bílkovinné přípravky nebo potrava pro lékařské účely, balzámy a krémy a masti pro lékařské účely, chemické přípravky pro lékařské účely, léčivé oleje, oleje pro lékařské účely, tuky pro lékařské účely, léčivé soli, tinktury pro lékařské účely, bylinné výtažky nebo sirupy, vitamínová a minerální výživa ve formě koncentrátů, proteinové koncentráty jako výživné přídavky k potravinám, droždí pro farmaceutické účely; potravinové doplňky s léčebnými účinky, výživné nebo dietetické přípravky pro lékařské účely pro denní doplnění stravy jako instantní strava nebo samostatná směs, která se skládá hlavně z mléka v prášku nebo ze živočišných nebo zeleninových proteinů, také s přídavkem vitamínů nebo minerálů nebo stopových prvků nebo cukru; (29) potravinové doplňky ne pro lékařské účely (zařazené v této třídě) a obsahující látky živočišného původu, protein pro lidskou spotřebu, proteinové výrobky a přípravky pro výživu, přípravky zvláštní výživy pro sportovce nebo osoby s vysokým energetickým výdejem, želatina, želatinové výrobky a přípravky pro výživu, tuky jedlé, oleje jedlé, extrakty z chaluž jako výživa, výživné přípravky pro denní doplnění stravy jako instantní strava nebo samostatná směs, která se skládá hlavně z mléka v prášku nebo ze živočišných nebo zeleninových proteinů, také s přídavkem vitamínů nebo minerálů nebo stopových prvků nebo cukru, mléko, mléčné výrobky, jogurty, konzervované, sušené, vařené nebo nakládané ovoce nebo zelenina, polévky, vývary, bujóny; (30) potravinové doplňky ne pro lékařské účely (zařazené v této třídě) a obsahující látky rostlinného původu, cukrovinky, žvýkačky, bonbony, žvýkačky, zmrzliny, pekařské výrobky, cukrářské výrobky, kakao, káva, čaj, čokoláda, nápoje čokoládové, čajové, kakaové nebo kávové, potraviny a pokrmy z obilovin pro lidskou spotřebu, těstoviny, müsli, med, propolis pro lidskou potřebu.

(511) 5, 29, 30
(210) O-180905

(111) **251089**
(220) 10.05.2002
(151) 27.01.2003

(540) **COLGATE SIMPLY WHITE**

(592) Slovní
(730) **COLGATE - PALMOLIVE Company, A. Delaware Corporation**, 300 Park Avenue, New York, NY, US
(740) Advokátní a patentová kancelář Traplová, Hakr, Kubát, Mgr. Jana Šuranová Traplová, Přístavní 24, Praha 7, 17000
(510) (3) přípravky pro bělení a jiné prací prostředky, přípravky pro čištění, leštění, odmašťování a broušení, mýdla, parfumerie, vonné oleje, kosmetika, vlasové vody (lotions), prostředky na čištění zubů, zubní pasty a ústní vody.

(511) 3
(210) O-179697

(111) **251176**
(220) 26.08.2002
(151) 27.01.2003
(540)

Trac - Lift 

(594) Kombinovaná
(730) **AGROSTROJ Pelřimov, a. s.**, U Nádraží 1967, Pelhřimov, 39301, CZ
(740) CZ patentový zástupce *moraviapatent*, Martin Kořistka, Karpatská 241/3, Brno, Starý Lískovec, 62500
(510) (6) kovové konstrukce, kovové konstrukce přenosné, kovové kabely a dráty neelektrické, kovové potřeby zámečnické a klempířské, kovové trubky a kovové výrobky, které nejsou uvedeny v jiných třídách; (7) stroje a nástroje jako části strojů, motory hydraulické, hydraulické obvody, čerpadla, spojky a transmisní zařízení mimo ta, která jsou pro pozemní vozidla, ventily jako

části strojů, ventily redukční, zemědělské nástroje, zemědělské nářadí velké, zemědělské dopravníky a zvedací stroje, lopaty mechanické, nakladače a zdvižná zařízení pro vozidla a pracovní nástroje pro tato zdvižná zařízení, zejména lopaty, vidle, včetně paletizačních, stahovací zařízení, kleště a drapáky, drapákové vidle a jejich kombinace, zdvihací zařízení, nakladače (stroje); (12) pracovní nástavby pro vozidla, zvedací zadní dveře (součást pozemních vozidel) zadní nakládací sklopná čela (součást pozemních vozidel), zadní zvedací desky (části pozemních vozidel) traktory a vozíky a jejich součástí spadající do třídy 12; (40) kovoobráběčství - zámečnictví a nástrojařství - zpracování a úprava materiálu na cizí účet; (42) vývoj, konstrukce a zkoušení výrobků a jejich strojirenských dílů, technologické služby a s nimi spojený výzkum a návrhy, průmyslové analýzy a výzkum.

(511) 6, 7, 12, 40, 42
(210) O-182871

(111) **251667**
(220) 03.04.2002
(151) 24.02.2003
(540)

REVOLUTION

(592) Slovní
(730) Ing. Marek Malaska, Loděnická 633, Bohuňovice, 78314, CZ
(740) Ing. Petr Soukup, patentový zástupce, tř. Svobody 43/39, Olomouc, 77900
(510) (41) organizace a pořádání tanečních párty, diskoték, technopárty, společenských akcí, plesů, hudebních produkcí, koncertů, zábav, módních přehlídek, sportovních, společenských a kulturních soutěží.
(511) 41
(210) O-178493

(111) **251739**
(220) 19.04.2002
(151) 24.02.2003
(540)



(594) Kombinovaná
(730) Biskupství českobudějovické, Biskupská 132/4, České Budějovice, České Budějovice 1, 37001, CZ
(740) PatentCentrum Sedlák & Partners s.r.o., Okružní 2824, České Budějovice, České Budějovice 3, 37001
(510) (29) ryby neživé, čerstvé, konzervované a jinak zpracované, potravinářské výrobky z ryb, rybí pokrm; (31) živé ryby tržní, násadové, generační, živé rybí plůdky; (35) obchodně - poradenské a zprostředkovatelské služby v oblasti chovu a prodeje ryb, marketingové služby; (41) sportovní rybolov, lov ryb na udici; (43) služby ubytovací, zejména provozování hotelů a penzionů, hostinská činnost, restaurace, pohostinství; (44) chov a hospodářská těžba ryb ve speciálních rybochovných zařízeních, využívání těchto zařízení k produkci plůdků, násadových, tržních a generačních ryb, zpracování sladkovodních ryb.
(511) 29, 31, 35, 41, 43, 44
(210) O-179029

(111) **251888**
(220) 14.05.2002
(151) 24.02.2003
(540)

MICCI

(594) Kombinovaná
(730) FIDE s.r.o., Horní Město 35, Brtnice, 58832, CZ
(740) PatentCentrum Sedlák & Partners s.r.o., Okružní 2824, České Budějovice, České Budějovice 3, 37001
(510) (5) výrobky hygienické a lékařské, hygienické potřeby pro osobní hygienu, obvazový materiál, vložky menstruační, tampóny.
(511) 5
(210) O-179753

(111) **252005**
(220) 31.05.2002
(151) 24.02.2003
(540)

COLGATE TOTAL

(592) Slovní
(730) COLGATE - PALMOLIVE Company, A Delaware Corporation, 300 Park Avenue, New York, 10022, NY, US
(740) Advokátní a patentová kancelář Traplová, Hakr, Kubát, Mgr. Jana Šuranová Traplová, Přístavní 24, Praha 7, 17000
(510) (30) cukrovinky, žvýkačky.
(511) 30
(210) O-180357

(111) **252284**
(220) 07.02.2002
(151) 24.03.2003
(540)

HYPOSERVIS

(592) Slovní
(730) Hyposervis Group a.s., Královodvorská 1086/14, Praha 1, 11000, CZ
(510) (35) ekonomické a organizační poradenství; (36) služby v oblasti úvěrů, odborná pomoc a poradenství při financování bytových projektů, realitní činnost; (38) poskytování (šíření) informací prostřednictvím veřejných datových sítí, například prostřednictvím Internetu.
(511) 35, 36, 38
(210) O-176519

(111) **252285**
(220) 07.02.2002
(151) 24.03.2003
(540)

Hyposervis

(594) Kombinovaná
(591) Barevná
(730) Hyposervis Group a.s., Královodvorská 1086/14, Praha 1, 11000, CZ
(510) (35) ekonomické a organizační poradenství; (36) služby v oblasti úvěrů, odborná pomoc a poradenství při financování bytových projektů, realitní činnost; (38) poskytování (šíření) informací prostřednictvím veřejných datových sítí, například prostřednictvím Internetu.
(511) 35, 36, 38
(210) O-176520

(111) **252536**
(220) 27.05.2002
(151) 24.03.2003
(540)

Památník Velké Moravy

(592) Slovní
(730) **Slovácké muzeum v Uherském Hradišti, příspěvková organizace**, Smetanovy sady 179, Uherské Hradiště, 68601, CZ
(510) (41) služby, jejichž hlavním cílem jsou zábavy, rozptýlení nebo rekreace osob, prezentace vizuálního umění nebo literatury veřejnosti pro kulturní a vzdělávací účely, služby spočívající v jakékoliv formě vzdělávání osob.
(511) 41
(210) O-180160

(111) **252574**
(220) 30.05.2002
(151) 24.03.2003
(540)



(594) Kombinovaná
(730) **ADRA, o.p.s.**, Markova 600/6, Praha 5, Jinonice, 15800, CZ
(510) (36) organizování dobročinných sbírek, organizování sbírek; (37) čištění budov (interiérů); (39) doprava nákladní kamionová.
(511) 36, 37, 39
(210) O-180320

(111) **253226**
(220) 29.04.2002
(151) 28.04.2003
(540)



(594) Kombinovaná
(591) Barevná
(730) **RYOR a.s.**, Pod Spiritkou 2977/4, Praha 5, Smíchov, 15000, CZ
(740) Mgr. David Müller, patentový zástupce, Filipova 2016/6, Praha 4, Chodov, 14800
(510) (1) chemické výrobky určené pro průmysl, vědecké účely, fotografii, zemědělství, zahradnictví, lesnictví, umělé pryskyřice, plastické hmoty v surovém stavu t.j. v prášku, pastách, v tekutém stavu, půdní hnojiva přírodní i umělá, hásící směsi, chemické prostředky pro kalení, letování a svařování kovů, chemické prostředky pro konzervování potravin, průmyslová pojidla a lepidla, rtuť, rubidium, antimon, bauxit; (3) kosmetické výrobky, čističe skvm, přípravky na čištění textilií a jiných předmětů, hygienické potřeby jako mýdla, mýdla tekutá, šampony vlasové i tělové, pěny a sole do koupelí, čisticí prostředky pro pleť, opalovací krémy, pleťové masky, balzámy na rty, krémy, zubní pasty, prací prostředky, vody po holení, přípravky k čištění, leštění a odmašťování, brusné přípravky, voňavkářské výrobky, parfémy, éterické oleje, dekorativní kosmetika jako rtěnky, umělé řasy, makeupy a pod.; (5) výrobky dietetické, pro léčebné účely, potraviny pro batolata a nemocné, vše s léčebnými účinky, potravinové přípravky a doplňky všeho druhu jako posilující poživatiny, vitamínové přípravky, vše s léčebnými účinky, poživatiny pro doplnění redukčních diet nebo přípravků pro hubnutí, vše s léčebnými účinky, přípravky s léčebnými

účinky obsahující biochemické katalyzátory, zejména pro fyzicky aktivní osoby, rekonvalescenty a nemocné, vše výše uvedené určené k léčebným účelům, desinfekční prostředky, WC deodoranty, WC osvěžovače, WC gely, prostředky k ničení plevele a k hubení živočišných škůdců, přípravky zvěrolékařské, diabetické přípravky pro léčebné účely, fungicidy a herbicidy, prostředky odpuzující hmyz.

(511) 1, 3, 5
(210) O-179326

(111) **253273**
(220) 20.05.2002
(151) 28.04.2003
(540)



(594) Kombinovaná
(730) **Ptáček - velkoobchod, a.s.**, U Velké ceny 413/4, Brno, Kohoutovice, 62300, CZ
(740) INPARTNERS GROUP, Ing. Dušan Kendereški, Tuřanka 1519/115a, Brno, Slatina, 62700
(510) (6) kovové spojovací součásti pro potrubí zahrnuté do této třídy, např. spojovací kolena, rozdělovací kusy pro potrubí, spojky pro potrubí, spojky pro trubky, ventily pro potrubí, spojovací kroužky pro trubky, potrubí vodovodní kovové, kovové armatury, úchytky pro trubky, výstuže pro potrubí kovové; (11) sanitární přístroje a zařízení, sanitární rozvody a jejich součásti, např. koupelové armatury, vodovodní baterie, potrubí jako součásti hygienických zařízení, těsnění vodovodní, kohoutky pro potrubí, instalační materiál pro vany, armatury pro vany, vodovodní potrubí, armatury pro sanitární rozvody, tvarovky pro sanitární rozvody, dřezy, výlevky, koupací vany, umyvadla, bidety, sprchy, sprchovací kouty, splachovací zařízení, splachovače, záchodové mísy, záchodová sedátka, záchody splachovací, záchody přenosné, sprchovací kabiny, koupelňové obklady, lázeňské vany, vany plastové, lázeňské vybavení, vany pro sedací koupele, vanové zařízení, bojlerové plynové, potrubí jako části hygienických instalací, zařízení pro sauny, vodovodní zařízení, zařízení pro sušení rukou; (17) armatury, potrubí a trubky z umělých hmot, úchytky pro trubky z umělých hmot, materiály těsnící a ucpávací gumové a plastové, objímky na potrubí nekovové, těsnění potrubí, výstuže pro potrubí nekovové, trubky ohebné nekovové, tmely těsnící, ohebné nekovové hadice; (19) trubky vodovodní nekovové, tlakové potrubí nekovové, trubky ohebné nekovové a výrobky z těchto materiálů, které nejsou zahrnuty do jiných tříd, tvarovky nekovové, trubky pro drenáže nekovové, potrubí spádové, trubky pevné nekovové, ventily drenážních trubek, obklady, dlažba, úchytky pro trubky z umělých hmot; (20) ventily z umělých hmot, nábytek koupelňový; (21) výlevky, štetky na čištění záchodů, schránky papírových ručníků, držáky toaletního papíru, držáky na mýdlo, držáky na ručníky, dávkovače papírových ručníků, dávkovače toaletního papíru, dávkovače mýdla, dezinfekční dávkovače pro toalety, pouzdra na mýdlo, noční nádoby, koše na odpady; (27) podlážky do vany, předložky koupelňové.

(511) 6, 11, 17, 19, 20, 21, 27
(210) O-179911

(111) **253336**
(220) 05.06.2002
(151) 28.04.2003
(540)



(594) Kombinovaná
(730) **ADRA, o.p.s.**, Markova 600/6, Praha 5, Jinonice, 15800, CZ
(510) (36) organizování dobročinných sbírek, organizování sbírek; (37) čištění budov (interiérů); (39) doprava nákladní kamionová.
(511) 36, 37, 39
(210) O-180472

(111) **253372**
(220) 13.06.2002
(151) 28.04.2003
(540)

REINNET

(592) Slovní
(730) **REINNET s.r.o.**, Na Lužci 706, Lázně Bohdaneč, 53341, CZ
(740) Ing. Jarmila Javoříková, patentový zástupce, Slunečná 4566, Zlín, 76005
(510) (9) přístroje pro zpracování informací, počítače, software, elektronické sítě a systémy, přístroje pro záznam, převod a reprodukci obrazu nebo zvuku, přístroje spojové a telekomunikační techniky, přístroje pro měření, vážení, kontrolu a signalizaci, el. zabezpečovací přístroje, elektrosoučástky všeho druhu, elektrické vodiče - kabely, nosiče dat v elektronické podobě; (35) automatizované zpracování dat, informační služby - služby databank - podávání a automatizované zpracování všeobecných obchodních informací pro veřejnost, zprostředkování v oblasti obchodu; (37) instalace a opravy elektronických zařízení; (42) tvorba počítačových programů, poradenství v oblasti výpočetní techniky - hardware a software, správa elektronických sítí.
(511) 9, 35, 37, 42
(210) O-180882

(111) **254081**
(220) 14.10.2002
(151) 28.04.2003
(540)

MEDISTYLE

(592) Slovní
(730) **KOVYST, spol. s r.o.**, 2. května 919, Napajedla, 76361, CZ
(740) Kania, Sedlák, Smola, s.r.o., Mendlovo náměstí 907/1a, Brno, Staré Brno, 60300
(510) (10) obuv ortopedická; (25) obuv.
(511) 10, 25
(210) O-184594

(111) **255281**
(220) 18.10.2002
(151) 25.06.2003
(540)

PROPATENT

(592) Slovní
(730) **PROPATENT Sedláčková Vlasta Ing., patentový zástupce**, Pod Pekařkou 107/1, Praha 4, Podolí, 14700, CZ
PROPATENT Sedláček Matěj JUDr., Pod Pekařkou 107/1, Praha 4, Podolí, 14700, CZ
Shubik Markéta Mgr., patentový zástupce, Starostřešovicická 19/19, Praha 6, 16200, CZ
(510) (9) grafické návrhy a reklamní materiály na elektronických nosičích; (16) grafické návrhy a reklamní materiály na papírových nosičích; (42) grafický design, poskytování odborné pomoci fyzickým a právníkům osobám ve věcech týkajících se průmyslového vlastnictví, zastupování v řízení před správními orgány, poradenská, konzultační a zprostředkovatelská činnost v

oblasti právní ochrany duševního vlastnictví, poradenství v nekalé soutěži, autorsko právní ochraně, licenční problematice a oceňování.
(511) 9, 16, 42
(210) O-184815

(111) **255638**
(220) 24.05.2002
(151) 28.07.2003
(540)



(594) Kombinovaná
(591) Barevná
(730) **MADETA a.s.**, Rudolfovska tř. 246/83, České Budějovice, České Budějovice 4, 37001, CZ
(740) PatentCentrum Sedlák & Partners s.r.o., Okružní 2824, České Budějovice, České Budějovice 3, 37001
(510) (29) mléko a mléčné výrobky.
(511) 29
(210) O-180113

(111) **255645**
(220) 31.05.2002
(151) 28.07.2003
(540)

web4u

(594) Slovní grafická
(730) **Web4U s.r.o.**, Pravdova 837, Jindřichův Hradec II, 37701, CZ
(510) (35) poradenské a konzultační služby v oblasti reklamy na Internetu, reklama na Internetu, zajištění reklamních kampaní, obchodní management a podnikatelské poradenství, odborné obchodní poradenství, poskytování informací a jiných informačních produktů všeho druhu - komerční informační kancelář, poskytování multimediálních obchodních informací, komerční využití Internetu v oblastech komerčních internetovských médií a vyhledávacích služeb, on-line inzerce, prezentace uživatelů na stránkách Word Wilde Web v počítačové síti Internet, systemizace informací do počítačových databází, konzultační a analytická činnost v oblasti automatizovaného zpracování dat, zaslání reklamních materiálů zákazníkům; (37) počítačové vybavení - montáž údržba a opravy; (38) zřízení a provoz WWW a FTP serverů, pronájem zařízení připojeného k síti Internet; (42) konzultace a poradenství v oblasti IT, návrh programového vybavení, aktualizace programového vybavení, údržba programového vybavení, programování počítačů, pronájem doby přístupu k databázi, podpora rozvoje komerčního využití Internetu i jiných počítačových, datových a komunikačních sítí navrhováním a vývojem software, tvorba systémů pro elektronické obchodování včetně příslušného software a hardware, know-how pro oblast elektronického obchodování a informačních technologií, programování internetových databázových systémů a internetových aplikací, programování multimediálních aplikací, vytváření a modelování 3D animací a interaktivních grafických programů, tvorba multimediálních dokumentů, prezentací, aplikací, katalogů apod., konstrukce WWW prezentací a řešení WWW serverů, počítačové animace

(511) 6, 19, 35
(210) O-179083

(111) **259819**
(220) 12.02.2003
(151) 23.12.2003
(540)



(594) Kombinovaná
(730) **GASTRO - EIS - TECHNIK, spol. s r.o.**, Bělohorská 77, Praha 6, 16000, CZ
(740) Ing. Michal Jupa, patentový zástupce, Na Baních 1385, Praha 5 - Zbraslav, 15600
(510) (7) zařízení, stroje a nástroje pro gastronomii, zejména elektromechanická zařízení pro domácnost a restaurační zařízení, nástroje poháněné elektrickým motorem nebo jiným mechanickým pohonem jako, např. drtiče, hnětací stroje, elektrické mlýnky, mixéry, míšící nástroje elektrické, lisy na ovoce, kuchyňské roboty, škrábací stroje na zeleninu, šlehače apod., pračky, myčky na nádobí a skla, mandly; (11) chladírenská zařízení, jako např. mrazničky, chladničky, chladicí a mrazicí buňky, výrobny ledu a zmrzliny, vybavení chladírenských vozů, gastronomická zařízení, jako např. zařízení pro vaření, sporáky, mikrovlnné trouby, kávovary, ohříváče vody, zařízení velkokapacitních kuchyní, zařízení pro větrání a úpravu vzduchu, odsavače par, klimatizační zařízení, zařízení na sušení, jako např. sušičky prádla, topná zařízení, boilery, zařízení osvětlovací, zařízení pro rozvod vody, včetně náhradních dílů k uvedeným zařízením; (21) náčiní a nádoby pro domácnost, kuchyň a k restauračním účelům, jako např. kuchyňské nádobí a náčiní, zboží skleněné, porcelánové a keramické; (37) montáž a servis, záruční a jiné opravy gastronomických a chladírenských zařízení, strojů a přístrojů uvedených ve tř. 7, 11 a 21, odborná činnost v oblasti instalace kuchyňských a chladírenských strojů a přístrojů a zajištění jejich optimálního provozu; (42) projektová činnost, vytváření projektových studií, odborná činnost v oblasti zařízení, plánování a rozmístění kuchyňských a chladírenských strojů a přístrojů.
(511) 7, 11, 21, 37, 42
(210) O-188729

(111) **260852**
(220) 12.07.2002
(151) 24.02.2004
(540)

GARDEN STONE

(592) Slovní
(730) **KB - BLOK Czech, S.E.**, Masarykova 635, Postoloprty, 43942, CZ
(740) PELIKÁN KROFTA KOHOUTEK advokátní kancelář s.r.o., Mgr. David Krofta, advokát, Újezd 450/40, Praha 1 - Malá Strana, 11801
(510) (19) nekovový stavební materiál pro stavebnictví (beton).
(511) 19
(210) O-181810

(111) **327023**
(220) 19.01.2012
(151) 29.08.2012
(540)



(594) Kombinovaná
(730) **Kšána František**, Bělohorská 1650/98, Praha 6, 16900, CZ
(510) (29) droby, vnitřnosti, huspeniny, játra, játrová paštika, jedlé tuky, jelito, krvavá tlačěnka, klobásy, salámy, párky, koncentrované vývary, konzervy masové, maso, maso (konzervované), nasolené potraviny, paštika (jatrová), slanina, šunka, tukové pomazánky na chléb, uzeniny, uzeniny v těstě, vepřové maso, vepřové sádlo, výtazky masové, vývary; (35) komunikační média (prezentace výrobků v komunikačních médiích) pro účely maloobchodu, obchodní činnost (pomoc při řízení-), předvádění zboží, reklama; (39) doprava (automobilová), zboží (doručování-), zboží (skladování-); (40) mletí, porážka zvířat, potraviny (uzení-), zmrazování potravin, zvířata (porážka-); (41) praktický výcvik, školení, vyučování, vzdělávací informace; (43) restaurace, zásobování (catering); (44) chov zvířat.
(511) 29, 35, 39, 40, 41, 43, 44
(210) O-491916

(111) **327826**
(220) 16.04.2012
(151) 10.10.2012
(540)

BUDWEISER BUDVAR NE Z NÁS DĚLÁ TO, ČÍM JSME

(592) Slovní
(730) **Budějovický Budvar, národní podnik, Budweiser Budvar, National Corporation, Budweiser Budvar, Entreprise Nationale**, K. Světlé 512/4, České Budějovice 3, 37004, CZ
(740) LORENC IP advokátní a patentová kancelář s.r.o., Mgr. Lukáš Lorenc, advokát, Štefánikova 256/34, Praha 5, Smíchov, 15000
(510) (16) tiskárenské výrobky, zejména publikace, brožury, periodika, výrobky z papíru a plastických hmot pro reklamní účely, zahrnuté v této třídě; (25) oděvy, obuv, kloboučnické zboží; (32) pivo.
(511) 16, 25, 32
(210) O-494428

(111) **327828**
(220) 19.04.2012
(151) 10.10.2012
(540)



(594) Kombinovaná
(591) Barevná
(730) **Cash Gate, s.r.o.**, Klimentská 1216/46, Praha 1, Nové Město, 11000, CZ
(740) KMVS, advokátní kancelář, s.r.o., Mgr. Petr Kůta, advokát, Hellichova 458/1, Praha 1, Malá Strana, 11800
(510) (35) inzertní, reklamní a propagační činnost, pomoc při řízení obchodní činnosti, obchodní administrativa, poskytování poradenské činnosti ve

věcech podnikání, průzkum a analýza trhu; (36) služby finanční, služby peněžní, půjčování peněžních prostředků, poskytování úvěrů, zprostředkovatelská, poradenská, konzultační a informační činnost v rámci uvedených služeb.

(511) 35, 36
(210) O-494566

(111) **327914**
(220) 04.04.2012
(151) 17.10.2012
(540)



(594) Kombinovaná
(591) Barevná
(730) **Komárek František**, Španielova 1271/46, Praha 6, Řepy, 16300, CZ
(510) (36) zprostředkování cestovního pojištění; (39) poradenská a zprostředkovatelská činnost v oblasti cestovního ruchu, rezervace dopravy, poskytování cestovních a dopravních informací, on-line rezervace letenek, zprostředkování a vyřizování víz, zprostředkování dopravních služeb, zprostředkování zájezdů pořádaných CK, průvodcovská činnost, zprostředkování doprovázení turistů, zprostředkování výletů; (43) zprostředkování rezervací pro cestující v oblasti ubytování a stravování, on-line rezervace ubytování.

(511) 36, 39, 43
(210) O-494156

(111) **328031**
(220) 13.04.2012
(151) 24.10.2012
(540)



(594) Kombinovaná
(591) Barevná
(730) **Macenauerová Helena RNDr.**, Na Čihadle 33, Praha 6, 16000, CZ
(740) PROPATENT, Ing. Vlasta Sedláčková, patentový zástupce, Pod Pekařkou 107/1, Praha 4, Podolí, 14700
(510) (16) fotografie, plakáty, tiskoviny, výrobky z papíru, filmy, tiskárenské výrobky, pohlednice, blahopřání, kalendáře, dopisní soupravy, knihy, brožury, katalogy; (35) propagace, reklama, inzerce, výstavy za obchodním účelem; (40) vyvolávání filmů, zhotovování fotografií, fotografické služby, fotosazba, kopírování snímků; (41) soutěže, hry, vzdělávání, kurzy, školení, zprostředkování fotografování, fotoateliéry, výstavy ke kulturním a vzdělávacím účelům.

(511) 16, 35, 40, 41
(210) O-494382

(111) **328092**
(220) 21.05.2012
(151) 24.10.2012
(540)



(594) Kombinovaná
(730) **VANELLUS ENERGY s.r.o.**, Jarošovská 840, Jindřichův Hradec, Jindřichův Hradec II, 37701, CZ
(740) PatentCentrum Sedlák & Partners s.r.o., Okružní 2824, České Budějovice, České Budějovice 3, 37001
(510) (6) obecné kovy a jejich slitiny, kovové stavební materiály, kovové konstrukce, kovové profily, kovová okna, eurookna, kovové dveře, sítě proti hmyzu kovové, kovové okenní parapety, rolety kovové, hliníkové vchodové dveře, kovové spojovací materiály, kovové žaluzie a ručně ovládané navíjecí svinovací systémy z kovů nebo v kombinaci pro žaluzie, markýzy, mříže, vrata, zimní zahrady kovové, kovové stavební a nábytkové kování; (9) detektory, audiovizuální zařízení, centrální procesorové jednotky, automatické časové spínače, integrované obvody, dálkové ovladače, měřicí přístroje, monitorovací přístroje elektrické, magnetické a optické nosiče dat, optické přístroje a nástroje, rozvodné panely, počítače, software, regulátory světla, reostaty, stmívače, řídicí panely, teploměry, tepelné regulátory, tlakoměry, vlhkoměry, řídicí systémy pro regulaci topení v objektech, elektrické regulátory; (11) přístroje pro topení, ventilaci a vaření, ventilátory, krby, kamna, pece, sporáky, grily, solární panely, solární kolektory, solární pece, fotovoltaické elektrárny v rámci třídy 11, solární elektrárny, akumulární nádrže, rekuperační jednotky, tepelná čerpadla, alternativní zdroje energie v rámci této třídy, zařízení a vybavení pro elektrárny v rámci třídy 11; (19) stavební materiály nekovové všeho druhu uvedené v této třídě, stavební dřevo, stavební plasty, dřevěná a plastová okna, eurookna, nekovové dveře, sítě proti hmyzu nekovové, nekovové okenní parapety, rolety nekovové, nekovové žaluzie a ručně ovládané navíjecí svinovací systémy ne z kovů, zimní zahrady, dřevěné konstrukce, stavební výrobky ze dřeva, které nejsou zahrnuty v jiných třídách; (37) montáž, opravy, servis a údržba oken, dveří, zimních zahrad a jejich příslušenství.

(511) 6, 9, 11, 19, 37
(210) O-495323

(111) **328191**
(220) 05.04.2012
(151) 31.10.2012
(540)

SUNINVENT

(592) Slovní
(730) **Hurta Tomáš**, Rakouská 683, Milovice, Mladá, 28924, CZ
(740) Mgr. Lukáš Dlabáček, patentový zástupce, Bolzanova 461/5, Brno, Černovice, 61800
(510) (20) nábytek, včetně kovového a kempingového nábytku, rámy, výrobky ze dřeva, korku, třtiny, vrbového proutí, rohoviny, kostí, slonoviny, z kotic, želvoviny, jantaru, perleti, mořské pěny, buničiny, pokud nejsou zahrnuty v jiných třídách, výrobky z náhražek těchto materiálů, včetně výrobků z plastických hmot, pokud nejsou zařazeny v jiných třídách, zejména zámečnické výrobky nekovové, domovní schránky (ani kovové ani zděné), matrace, žíněnky, podhlavníky, polštáře pro čalouněný nábytek, matrace a matracové polštáře, matrace nafukovací pro jiné účely než chirurgii a lékařství; (22) lana, provazy, sítky, stany, nafukovací stany, plachty, plachtoviny, pytle (neobsažené v jiných třídách); materiál na vycpávky (s výjimkou kaučuku nebo plastických hmot), textilní materiály ze surových vláken; (24) tkaniny, včetně textilu metrového, textilní výrobky, pokud nejsou obsaženy v jiných třídách, zejména potahové látky, závěsy, dekorační látky, pokrývky ložní, včetně pokrývek cestovních, ubrusy; (25) oděvy, obuv, kloboučnické zboží, včetně pro sportovní a rekreační účely v rámci této třídy; (35) inzertní, reklamní a propagační činnost, poskytování pomoci při provozu obchodu, včetně zprostředkování obchodních a souvisejících obchodně personálních záležitostí, správa obchodních zájmů třetích osob, organizování aukcí jakékoliv movitého i nemovitého zboží dle volby, odborné poradenství v oblasti aukcí a dražeb, vypracování statistických přehledů, poradenství v oblasti organizace a ekonomiky

podnikání, marketing, průzkum a analýzy trhů, pronájem kancelářských strojů a zařízení, distribuce zboží k reklamním účelům, rozmožování dokumentů, obstaravatelská, zprostředkovatelská a poradenská činnost v oblasti výše uvedených služeb třídy 35; (37) stavebnictví, opravy, instalační služby, vedení a realizace průmyslových, bytových a občanských staveb, včetně souvisejících zemních prací, řízení staveb technologických celků, technický dozor pro montáže technologických celků, jakož i montážní, servisní a opravárenská činnost v souvisejících uvedených oborech, montážní, servisní a opravárenská činnost v oboru dopravní techniky, instalace bezpečnostních systémů, autoalarmů, bezpečnostních kódových označení, autorádií, magnetofonů, CD přehrávačů, radiotelefonů, tažných zařízení, skel a autodoplňků, posuvných střech, klimatizace, karosářské a lakýrnické služby, provoz čerpacích stanic, provozování opravny motorových vozidel, pneuservisu a myček vozidel, zámečnické práce spadající do této třídy, opravy, obstaravatelská, zprostředkovatelská a poradenská činnost v oblasti výše uvedených služeb třídy 37; (41) činnost vyučovací, výchovná, vzdělávací a zábavní, včetně pořádání specializačních doškolovacích kurzů, symposií a konferencí, doprovodné výstavy ke vzdělávacím účelům, provozování pracovních diskusního a zájmového klubu, překladatelské služby, organizování módních přehlídek pro výchovné, vzdělávací, kulturní a zábavní účely, kromě módních přehlídek pro reklamní účely, organizování společensko-kulturních akcí, tvorba rozhlasových a televizních programů, tvorba audiovizuálních programů, pořádání zábavních pořadů, pořádání zábavních soutěží, činnost v oblasti sportovních aktivit, provozování tělovýchovných zařízení a zařízení ke sportovním a zábavním účelům, provozování golfových a tenisových hřišť, provozování bazénů, nakladatelská a vydavatelská činnost, provozování galerií, obstaravatelská, zprostředkovatelská a poradenská činnost v oblasti výše uvedených služeb třídy 41.

(511) 20, 22, 24, 25, 35, 37, 41

(210) O-494175

(111) **328192**

(220) 05.04.2012

(151) 31.10.2012

(540)

SUN INVENT

(594) Kombinovaná

(730) **Hurta Tomáš**, Rakouská 683, Milovice, Mladá, 28924, CZ

(740) Mgr. Lukáš Dlabáček, patentový zástupce, Bolzanova 461/5, Brno, Černovice, 61800

(510) (20) nábytek, včetně kovového a kempingového nábytku, rámy, výrobky ze dřeva, korku, třtiny, vrbového proutí, rohoviny, kosti, slonoviny, z kůže, železoviny, jantaru, perleti, mořské pěny, buničiny, pokud nejsou zahrnuty v jiných třídách, výrobky z náhražek těchto materiálů, včetně výrobků z plastických hmot, pokud nejsou zařazeny v jiných třídách, zejména zámečnické výrobky nekovové, domovní schránky (ani kovové ani zděné), matrace, žíněnky, podhlavníky, polštáře pro čalouněný nábytek, matrace a matracové polštáře, matrace nafukovací pro jiné účely než chirurgii a lékařství; (22) lana, provazy, síťky, stany, nafukovací stany, plachty, plachtoviny, pytle (neobsažené v jiných třídách); materiál na vycpávky (s výjimkou kaučuku nebo plastických hmot), textilní materiály ze surových vláken; (24) tkaniny, včetně textilu metrového, textilní výrobky, pokud nejsou obsaženy v jiných třídách, zejména potahové látky, závěsy, dekorační látky, pokrývky ložní, včetně pokrývek cestovních, ubrusy; (25) oděvy, obuv, kloboučnické zboží, včetně pro sportovní a rekreační účely v rámci této třídy; (35) inzertní, reklamní a propagační činnost, poskytování pomoci při provozu obchodu, včetně zprostředkování obchodních a souvisejících obchodně personálních záležitostí, správa obchodních zájmů třetích osob, organizování aukcí jakékoliv movitého i nemovitého zboží dle volby, odborné poradenství v oblasti aukcí a dražeb, vypracování statistických přehledů, poradenství v oblasti organizace a ekonomiky podnikání, marketing, průzkum a analýzy trhů, pronájem kancelářských strojů a zařízení, distribuce zboží k reklamním účelům, rozmožování dokumentů, obstaravatelská, zprostředkovatelská a poradenská činnost v oblasti výše uvedených služeb třídy 35; (37) stavebnictví, opravy, instalační služby, vedení a realizace průmyslových, bytových a občanských staveb,

včetně souvisejících zemních prací, řízení staveb technologických celků, technický dozor pro montáže technologických celků, jakož i montážní, servisní a opravárenská činnost v souvisejících uvedených oborech, montážní, servisní a opravárenská činnost v oboru dopravní techniky, instalace bezpečnostních systémů, autoalarmů, bezpečnostních kódových označení, autorádií, magnetofonů, CD přehrávačů, radiotelefonů, tažných zařízení, skel a autodoplňků, posuvných střech, klimatizace, karosářské a lakýrnické služby, provoz čerpacích stanic, provozování opravny motorových vozidel, pneuservisu a myček vozidel, zámečnické práce spadající do této třídy, opravy, obstaravatelská, zprostředkovatelská a poradenská činnost v oblasti výše uvedených služeb třídy 37; (41) činnost vyučovací, výchovná, vzdělávací a zábavní, včetně pořádání specializačních doškolovacích kurzů, symposií a konferencí, doprovodné výstavy ke vzdělávacím účelům, provozování pracovních diskusního a zájmového klubu, překladatelské služby, organizování módních přehlídek pro výchovné, vzdělávací, kulturní a zábavní účely, kromě módních přehlídek pro reklamní účely, organizování společensko-kulturních akcí, tvorba rozhlasových a televizních programů, tvorba audiovizuálních programů, pořádání zábavních pořadů, pořádání zábavních soutěží, činnost v oblasti sportovních aktivit, provozování tělovýchovných zařízení a zařízení ke sportovním a zábavním účelům, provozování golfových a tenisových hřišť, provozování bazénů, nakladatelská a vydavatelská činnost, provozování galerií, obstaravatelská, zprostředkovatelská a poradenská činnost v oblasti výše uvedených služeb třídy 41.

(511) 20, 22, 24, 25, 35, 37, 41

(210) O-494176

(111) **328200**

(220) 12.04.2012

(151) 31.10.2012

(540)

Raspberry Pi

(592) Slovní

(730) **Raspberry Pi Limited**, Maurice Wilkes Building, St. John's Innovation Park, Cowley Road, Cambridge, CB4 0DS, GB

(740) Rott, Růžička & Guttman a spol., Vyskočilova 1566, Praha 4, Michle, 14000

(510) (9) přístroje a nástroje vědecké, námořní, geodetické, fotografické, filmové, optické, přístroje pro vážení, měření, signalizaci, kontrolu (inspekci), záchranu a přístroje pro vyučování, přístroje a nástroje pro vedení, přepínání, přeměnu, akumulaci, regulaci nebo řízení elektrického proudu, přístroje pro záznam, převod, reprodukci zvuku nebo obrazu, nosiče dat magnetické, i záznamové disky, kompaktní disky, DVD a ostatní digitální záznamové nosiče, ústrojí pro přístroje na mince, pokladny registrační, kalkulačky, zařízení na zpracování dat, počítače, počítačový software, hasicí přístroje; (16) papír, lepenka a výrobky z těchto materiálů, které nejsou zařazeny do jiných tříd, tiskárenské výrobky, potřeby pro knižní vazby, fotografie, papírenské zboží, lepidla pro papírenství nebo domácnost, materiál pro umělce, štetce, psací stroje a kancelářské potřeby (vyjímaje nábytek), učební a vyučovací pomůcky s výjimkou přístrojů, plastické obaly (nezařazené do jiných tříd), tiskářské typy, štočky; (25) oděvy, obuv, kloboučnické zboží; (28) hry, hračky, potřeby pro gymnastiku a sport, které nejsou uvedeny v jiných třídách, vánoční ozdoby; (41) výchova, vzdělávání, zábava, sportovní a kulturní aktivity; (42) vědecké a technologické služby a související výzkum a projektování, analytické a výzkumné služby v průmyslu, navrhování a vývoj počítačového hardwaru a softwaru.

(511) 9, 16, 25, 28, 41, 42

(210) O-494346

(111) **328293**
(220) 17.04.2012
(151) 07.11.2012
(540)



- (594) Kombinovaná
(730) **Richard Plasgura**, Pazderna 36, 73951, CZ
(740) PatentEnter, Ing. Ivan Lukšiček, Koliště 13a, Brno, 60200
(510) (29) maso, masné výrobky a masové polotovary, ryby, měkkýši, korýši, sumýši a výrobky z nich, jako jsou ančovičky (sardele), humři (neživí), konzervy rybí, krevety (neživé), langusty (neživé), mušle jedlé (neživé), losos, raci (neživí), rybí plátky (filé), ryby ve slaném nálevu, sardinky, slanečci, sledi, tuňák, ústřice (neživé), drůbež (neživá), vnitřnosti, játra, jelita, krvavá tlačěnka, jitrnice, klobásy, salámy, párky, konzervy masové, masové extrakty, slanina, šunka, uzeniny, uzeniny v těstě, uzená masa, vepřové, hovězí, drůbeží maso, sádlo, zvěřina, vejce (i sušená), vaječný bílek, vaječný žloutek, bramborové lupínky, bramborové vločky, bramborové hranolky, bramborové krokety, smažené potraviny jako smažené řízky, karbanátky, sekaná, rolády, mléčné a mlékárenské výrobky, jako jsou jogurty, margaríny, máslo, tvarohy, sýry, uzené sýry, syrovátka, šlehačky, tofu, pomazánky, pomazánková másla, mražené výrobky v této třídě, zejména ovocná dřev, ovoce mražené, smetanový mražený krém; (30) potraviny z mouky nebo z obilnin a jejich polotovary, chléb, pečivo, běžné pečivo, jemné pečivo, kekсы, pečivo s masovou náplní, masové paštiky zapečené v těstě, masové pirožky, obložené/plněné bagety, hamburgery, pizzy, rýžové koláčky, suchary, trvanlivé pečivo sladké i slané, cukrárenské výrobky a jejich polotovary, cukrovinky, arašídové cukrovinky, cukroví, mentolové cukroví, čokoláda, dorty, zákusky, pudinky, koláče, koláče s náplní, krečky, mandlové cukrovinky, medovíčky, perníky, palačinky, sušenky, sušenky máslové, sušenky, kekсы, biskvity, jedlý papír, etikety z jedlého papíru, jedlé ozdoby, obrázky a texty na jedlém papíru, jedlé ozdoby na dorty, suši, zmrzlina a mražené výrobky, zejména mražené krémy, nanuky, polárkové dorty, zmrzlina kopečková a točená, led pro osvěžení; (35) zprostředkování v oblasti obchodu a obchodních služeb, marketing, reklama, propagační činnost, reklama prostřednictvím potravinářských výrobků, zejména tepelně zpracovaných výrobků, pekařských a cukrářských výrobků, obstaravatelská a zprostředkovatelská služba v rámci propagace, reklamy, obchodní činnosti a kancelářských prací, účetnictví, zpracování počítačových dat a spravování databází, marketingové služby v oblasti správy nemovitostí, logistiky, obchodní administrativy a kancelářské práce, aranžérství a průzkum trhu v souvislosti s uvedenými výrobky a službami pro jiné firmy a zákazníky, rozesílání prospektů, pořizování informačních tiskovin, účetní služby, poradenské komerční služby, inzertní činnost, poskytování pomoci při provozu obchodu, včetně zprostředkování obchodních a souvisejících obchodně personálních záležitostí, kontrola, vedení, vypracování statistických přehledů, poradenství v oblasti organizace a ekonomiky podnikání, poradenské služby při výběru zaměstnání, organizování výstav a veletrhů k reklamním a obchodním účelům, provádění aukcí a dražeb, pronájem kancelářských strojů a zařízení, distribuce zboží k reklamním účelům, pronájem reklamních ploch, zajištění reklamy za účelem prezentace podnikatelů v oblasti vnitrostátní a mezinárodní dopravy, přepravy, zasilatelství a skladističských zařízení.
- (511) 29, 30, 35
(210) O-494482

(111) **328300**
(220) 04.06.2012
(151) 07.11.2012
(540)

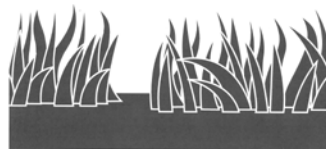

- (593) Obrazová
(730) **AROS-osiva s.r.o.**, Trousilova 1066/1, Praha 8 - Kobylisy, 18200, CZ
(740) Rott, Růžička & Guttman a spol., Vyskočilova 1566, Praha 4, Michle, 14000
(510) (1) hnojiva pro půdu, substráty, zemina pro pěstování, chemické přípravky pro zkvalitnění půdy, půda - humus, přípravky pro hnojení, rašelina (hnojivo), mořidla na ochranu semen, vzácné zeminy; (5) pesticidy, přípravky pro sterilizaci půdy; (31) osivo, semena rostlin, rostliny a přírodní květiny; (35) maloobchodní a velkoobchodní služby v oblasti hnojení pro půdu, zemin, půdy, chemických přípravků pro zkvalitnění půdy, přípravků pro hnojení, mořidel, vzácných zemin, pesticidů, přípravků pro sterilizaci půdy, osiv, semen rostlin, rostlin a přírodních květín.
- (511) 1, 5, 31, 35
(210) O-495688

(111) **328301**
(220) 04.06.2012
(151) 07.11.2012
(540)

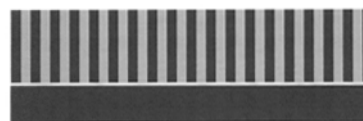

- (593) Obrazová
(730) **AROS-osiva s.r.o.**, Trousilova 1066/1, Praha 8 - Kobylisy, 18200, CZ
(740) Rott, Růžička & Guttman a spol., Vyskočilova 1566, Praha 4, Michle, 14000
(510) (1) hnojiva pro půdu, substráty, zemina pro pěstování, chemické přípravky pro zkvalitnění půdy, půda - humus, přípravky pro hnojení, rašelina (hnojivo), mořidla na ochranu semen, vzácné zeminy; (5) pesticidy, přípravky pro sterilizaci půdy; (31) osivo, semena rostlin, rostliny a přírodní květiny, směsi travních semen, travní osiva, travní semena; (35) maloobchodní a velkoobchodní služby v oblasti hnojení pro půdu, zemin, půdy, chemických přípravků pro zkvalitnění půdy, přípravků pro hnojení, mořidel, vzácných zemin, pesticidů, přípravků pro sterilizaci půdy, osiv, semen rostlin, rostlin a přírodních květín.
- (511) 1, 5, 31, 35
(210) O-495689

(111) **328418**
(220) 24.05.2012
(151) 14.11.2012
(540)

TRADETEX

- (592) Slovní
(730) **Kurka Miroslav Ing.**, U Centrumu 749, Orlová - Lutyně, 73514, CZ
(740) Ing. Kateřina Gregorová, patentový a známkový zástupce, Sokolská třída 966/22, Ostrava, Moravská Ostrava, 70200
(510) (9) bezpečnostní a záchranné oděvy zahrnuté v této třídě, včetně ochranných oděvů proti úrazům, radiaci nebo ohni, bezpečnostních a záchranných rukavic, ochranných a záchranných pokrývek hlavy a chráničů těla nebo hlavy proti úrazům, radiaci nebo ohni, ochranné sítě proti nehodám, ochranné prostředky osobní proti nehodám; (10) roušky (obličejové) pro lékařský personál, roušky chirurgické, obuv ortopedická, boty pro lékařské

účely; (24) látky a jiné textilie (metráž), kapesníky, ložní prádlo, lůžkoviny, matrace, povlaky z textilních materiálů, potahy, pokrývky, přehozy (s výjimkou papírových), pytlovina, mycí rukavice, toaletní rukavice, ubrusy, ubrousky, záclony, ručníky, závěsy textilní nebo plastové, ručníky, žínky, koupelnové textilie (s výjimkou oblečení); (25) oděvy, rukavice, šály, šátky, čepice a jiné pokrývky hlavy (kromě přilby nebo štítu), vše včetně pracovních, zástěry, kombinézy, pracovní pláště, uniformy, pláštěnky, prádlo, obuv včetně pracovní obuvi a trepy včetně pracovních, ponožky a punčochové zboží, protiskluzové pomůcky na obuv, pytle na oděvy, vaky na oděvy.

(511) 9, 10, 24, 25
(210) O-495424

(111) **328540**
(220) 18.04.2012
(151) 21.11.2012
(540)



(594) Kombinovaná
(730) **Město Litoměřice**, Mírové náměstí 15/7, Litoměřice, 41201, CZ
(740) Duška & Svobodová advokátní kancelář, JUDr. Marianna Svobodová, Karlovo náměstí 24, Praha 1, 11000
(510) (16) alba, blahopřání, bloky, brožury, časopisy, etikety, fotografie, grafické reprodukcce, grafiky, kalendáře, katalogy, knihy, knížky (brožované), manuály, mapy, nálepky, noviny, oběžníky, obtisky, periodika, podložky papírové pod pивní sklenice, pečete, periodika, pohlednice, prospekty, příručky, publikace, samolepky, tiskopisy, tiskoviny, tištěné publikace, záložky do knih, zápisníky (notesy); (25) čepice, čepice s kšiltu, svetry, trička, tilka, vesty; (31) réva vinná, slad na výrobu piva a lihovin; (32) hroznový mošt (nekvašený), jablečný mošt (nealkoholický), kvas, mošty, nealkoholické nápoje, ovocné šťávy, pивní mladinka, pivo, sladové nápoje, sladové pivo, výtažky z chmele na výrobu piva, zázvorové pivo; (35) organizování výstav komerčních nebo reklamních, překlad informací do počítačových databází, systemizace informací do počítačových databází, pracovní úřady (zprostředkovatelné práce), pronájem reklamních ploch, průzkum veřejného mínění, psaní reklamních textů, reklama (propagace), reklamní materiály (pronájem), reklamní materiály (zasílání zákazníkům), reklamní texty (vydávání, zveřejňování, oznámení, vyhlášení, publikování), rozšiřování reklamních materiálů (letáky, prospekty, tisky, vzorky), rozšiřování inzertních materiálů, zpracování textů, venkovní reklama, vydávání reklamních nebo náborových, propagačních a inzertních textů, vylepování plakátů; (41) dětské jesle a školky, diskotéky, divadelní představení, fotografování, golfová hřiště (provozování), gymnastický výcvik, hemy (provozování), informace o možnostech rekreace, informace o možnostech rozptýlení, informace o možnostech zábavy, informace o výchově a vzdělávání, kempinky, klubové služby výchovně zábavné, kluby zdraví (zdravotní a kondiční cvičení), knihovny (půjčovny knih), vydávání knih, koncertní síně (koncertní sály), muzea, noční kluby, organizace a pořádání koncertů, organizování a vedení konferencí, organizování a vedení kongresů, organizování a vedení seminářů, organizování a vedení symposií, organizování kulturních nebo vzdělávacích výstav, organizování plesů, organizování představení, organizování soutěží vzdělávacích nebo zábavných, organizování sportovních soutěží, orchestry, zábavné parky, plánování a organizování večírků, pomoc při výběru povolání, poradenství pro volbu povolání, pořádání a řízení pracovních setkání (školení), prázdninové tábory (zábava), provozování sportovních zařízení, předprodej vstupenek, organizování představení, výroba divadelních nebo jiných představení, psaní textů jiných než reklamních, služby pro oddech a rekreace, služby v oblasti prodeje vstupenek (zábava), sportovní zařízení (pronájem), stadióny (pronájem), školství, tělesná výchova, výcvik (instruktážní), výcvik (výchovný), vyučování (výchovné služby), vyučování (instruktážní služby), vyučování (výuka), vzdělávání, vzdělávací informace, zkoušení, přezkoušení, živé představení, živé vystoupení (organizování).

(511) 16, 25, 31, 32, 35, 41
(210) O-494521

(111) **328558**
(220) 24.05.2012
(151) 21.11.2012
(540)



(594) Kombinovaná
(730) **AMISPOL s.r.o.**, Tovární 1378/40, Ústí nad Labem, Ústí nad Labem-centrum, 40001, CZ
(740) ZEMAN - podkrušnohorská patentová a známková kancelář, Petr Zeman, patentový zástupce, Hradní 301/9, Loket, 35733
(510) (20) výrobky z plastických hmot v rámci třídy 20, například desky, pruty, kulatina, trubky a jiné části potrubí, úchyty zejména pro kabely a trubky, svorky kabelové, spojovací materiály nekovové; (35) zprostředkování obchodu elektrikařským a elektroinstalačním materiálem, zprostředkování obchodu osvětlovací technikou, zprostředkování obchodu potrubářským a vodoinstalačním materiálem, topenářským materiálem, plynoinstalačním materiálem, klempířským materiálem, zprostředkování obchodu stavebními materiály nekovovými a stavebními hmotami, zprostředkování obchodu stavebním dřevem, stavebním sklem, izolačními materiály, střešní krytinou všeho druhu, zprostředkování obchodu výrobky z plastu uvedenými v třídy 20, zprostředkování obchodu spojovacími materiály kovovými i nekovovými, zprostředkování obchodu stavebními výrobky pro výplně stavebních otvorů, zprostředkování obchodu stavebními materiály kovovými, zprostředkování obchodu nářadím ručním i na elektrický pohon, zprostředkování obchodu montážními přípravky, reklamní a propagační činnost, administrativní činnosti včetně administrativní správy budov, účetní činnosti, obchodní a podnikatelské poradenství; (36) realitní činnost, správa a pronájem budov, bytů, nebytových prostor a jiných nemovitostí, oceňování a odhady nemovitostí, včetně jejich zajišťování, finanční poradenství; (37) stavební činnosti – práce zemní, betonářské, zednické, obkladačské, štukatérské, stavebně montážní, izolačské, pokrývačské, tesařské, klempířské, potrubářské, instalatérské, topenářské, plynoinstalační, elektroinstalační, úpravy povrchů, pokládání podlah, práce malířské a tapetářské, natěračské, práce zámečnické opravárenského charakteru, opravárenská činnost, opravy automobilů a jiné dopravní a manipulační techniky, zajišťování úklidu budov a stavenišť; (39) provozování autodopravy, půjčování a pronájem automobilů a jiné dopravní a manipulační techniky, provozování garáží, parkovišť a jiných parkovacích ploch a deponií materiálů, zajišťování nákladní železniční dopravy na vlečce.
(511) 20, 35, 36, 37, 39
(210) O-495410

(111) **328591**
(220) 24.07.2012
(151) 21.11.2012
(540)

C-NAIL

(592) Slovní
(730) **MEDIN, a.s.**, Vlachovická 619, Nové Město na Moravě, 59231, CZ
(740) Cerha Hempel Kalíš & Partners s.r.o., advokátní kancelář, JUDr. Petr Kalíš Ph.D., Týn 639/1, Praha 1, Staré Město, 11000
(510) (10) přístroje, nástroje a nářadí zdravotnické, chirurgické, veterinární a pro zubní chirurgii a zdravotnická zařízení – v rámci této třídy, včetně speciálního nábytku pro uvedené obory, mechanické antikoncepční pomůcky.
(511) 10
(210) O-496888

(111) **329135**
(220) 12.04.2012
(151) 09.01.2013
(540)



LITOMĚŘICE

- (594) Kombinovaná
(730) **Město Litoměřice**, Mírové náměstí 15/7, Litoměřice, 41201, CZ
(740) Duška & Svobodová advokátní kancelář, JUDr. Marianna Svobodová, Karlovo náměstí 24, Praha 1, 11000
- (510) (16) alba, blahopřání, bloky, brožury, časopisy, etikety, fotografie, grafické reprodukce, grafiky, kalendáře, katalogy, knihy, knížky (brožované), manuály, mapy, nálepky, noviny, oběžníky, obtisky, periodika, papírové podložky pod pивní sklenice, pečete, periodika, pohlednice, prospekty, příručky, publikace, samolepky, tiskopisy, tiskoviny, tištěné publikace, záložky do knih, zápisníky (notesy); (25) čepice, čepice s kšilty, svetry, trička, tílka, vesty; (31) réva vinná, slad na výrobu piva a lihovin; (32) hroznový mošt (nekvašený), jablečný mošt (nealkoholický), kvas, mošty, nealkoholické nápoje, ovocné šťávy, pивní mladinka, pivo, sladové nápoje, sladové pivo, výtažky z chmele na výrobu piva, zázvorové pivo; (35) organizování výstav (komerčních nebo reklamních), počítačové databáze (překlad informací do -), počítačové databáze (systemizace informací do -), pracovní úřady (zprostředkovatelný práce), pronájem reklamních ploch, průzkum veřejného mínění, psaní reklamních textů, reklama (propagace), reklamní materiály (pronájem -), reklamní materiály (zasílání zákazníkům -), reklamní texty (vydávání, zveřejňování, oznámení, vyhlášení, publikování -), rozšiřování reklamních materiálů (letáky, prospekty, tisky, vzorky), rozšiřování inzertních materiálů, texty (zpracování -), venkovní reklama, vydávání reklamních nebo náborových, propagačních a inzertních textů, vylepování plakátů; (41) dětské jesle a školky, diskotéky, divadelní představení, fotografování, golfová hřiště (provozování -), gymnastický výcvik, hemy (provozování -), informace o možnostech rekreace, informace o možnostech rozptýlení, informace o možnostech zábavy, informace o výchově a vzdělávání, kempinky, klubové služby (výchovně-zábavné-), kluby zdraví (zdravotní a kondiční cvičení), knihovny (půjčovny knih), knihy (vydávání -), koncertní síně (koncertní sály), muzea, noční kluby, organizace a pořádání koncertů, organizování a vedení konferencí, organizování a vedení kongresů, organizování a vedení seminářů, organizování a vedení sympozií, organizování kulturních nebo vzdělávacích výstav, organizování plesů, organizování představení, organizování soutěží (vzdělávacích nebo zábavných), organizování sportovních soutěží, orchestry, zábavné parky, plánování a organizování večírků, pomoc při výběru povolání, poradenství pro volbu povolání, pořádání a řízení pracovních setkání (školení), prázdninové tábory (zábava), provozování sportovních zařízení, předprodej vstupenek, představení (organizování -), představení (výroba divadelních nebo jiných -), psaní textů (jiných než reklamních), rekreace (služby pro oddech a -), služby v oblasti prodeje vstupenek (zábava), sportovní zařízení (pronájem -), stadióny (pronájem -), školství, tělesná výchova, výcvik (instruktážní), výcvik (výchovný), vyučování (výchovné služby), vyučování (instruktážní služby), vyučování (výuka), vzdělávání, vzdělávací informace, zkoušení, přezkoušení, živé představení, živé vystoupení (organizování -).
- (511) 16, 25, 31, 32, 35, 41
(210) O-494357

(111) **329157**
(220) 16.05.2012
(151) 09.01.2013
(540)



LITOMĚŘICKÝ KALICH

- (594) Kombinovaná
(730) **Město Litoměřice**, Mírové náměstí 15/7, Litoměřice, 41201, CZ
(740) Duška & Svobodová advokátní kancelář, JUDr. Marianna Svobodová, Karlovo náměstí 24, Praha 1, 11000
- (510) (16) alba, blahopřání, bloky, brožury, časopisy, etikety, fotografie, grafické reprodukce, grafiky, kalendáře, katalogy, knihy, knížky (brožované), manuály, mapy, nálepky, noviny, oběžníky, obtisky, periodika, podložky pod pивní sklenice, pečete, periodika, pohlednice, prospekty, příručky, publikace, samolepky, tiskopisy, tiskoviny, tištěné publikace, záložky do knih, zápisníky (notesy); (25) čepice, čepice s kšilty, svetry, trička, tílka, vesty; (31) réva vinná, slad na výrobu piva a lihovin; (32) hroznový mošt (nekvašený), jablečný mošt (nealkoholický), kvas, mošty, nealkoholické nápoje, ovocné šťávy, pивní mladinka, pivo, sladové nápoje, sladové pivo, výtažky z chmele na výrobu piva, zázvorové pivo; (35) organizování výstav (komerčních nebo reklamních), počítačové databáze (překlad informací do -), počítačové databáze (systemizace informací do -), pracovní úřady (zprostředkovatelný práce), pronájem reklamních ploch, průzkum veřejného mínění, psaní reklamních textů, reklama (propagace), reklamní materiály (pronájem -), reklamní materiály (zasílání zákazníkům -), reklamní texty (vydávání, zveřejňování, oznámení, vyhlášení, publikování -), rozšiřování reklamních materiálů (letáky, prospekty, tisky, vzorky), rozšiřování inzertních materiálů, texty (zpracování -), venkovní reklama, vydávání reklamních nebo náborových, propagačních a inzertních textů, vylepování plakátů; (41) dětské jesle a školky, diskotéky, divadelní představení, fotografování, golfová hřiště (provozování -), gymnastický výcvik, hemy (provozování -), informace o možnostech rekreace, informace o možnostech rozptýlení, informace o možnostech zábavy, informace o výchově a vzdělávání, kempinky (služby-), klubové služby (výchovně-zábavné-), kluby zdraví (zdravotní a kondiční cvičení), knihovny (půjčovny knih), knihy (vydávání -), koncertní síně (koncertní sály), muzea, noční kluby, organizace a pořádání koncertů, organizování a vedení konferencí, organizování a vedení kongresů, organizování a vedení seminářů, organizování a vedení sympozií, organizování kulturních nebo vzdělávacích výstav, organizování plesů, organizování představení, organizování soutěží (vzdělávacích nebo zábavných), organizování sportovních soutěží, orchestry (služby poskytované-), zábavné parky, plánování a organizování večírků, pomoc při výběru povolání, poradenství pro volbu povolání, pořádání a řízení pracovních setkání (školení), prázdninové tábory (služby-) zábava, provozování sportovních zařízení, předprodej vstupenek, představení (výroba divadelních nebo jiných -), psaní textů (jiných než reklamních), rekreace (služby pro oddech a -), služby v oblasti prodeje vstupenek (zábava), sportovní zařízení (pronájem -), stadióny (pronájem -), školství, tělesná výchova, výcvik (instruktážní), výcvik (výchovný), vyučování (výchovné služby), vyučování (instruktážní služby), vyučování (výuka), vzdělávání, vzdělávací informace, zkoušení, přezkoušení, živé představení, živé vystoupení (organizování -).
- (511) 16, 25, 31, 32, 35, 41
(210) O-495197

(111) **329268**
(220) 25.05.2012
(151) 16.01.2013
(540)



DEKY Z LÁSKY

(594) Kombinovaná
(730) **Hulmáková Dagmar**, Žižkovo nám. 267, Vlašim, 25801, CZ
(740) Macek and Partners, Mgr. Jiří Macek, Sázavská 751/16, Praha 2, Vinohrady, 12000

(510) (16) papír a výrobky z papíru, lepenka a kartonážní výrobky, tiskoviny, časopisy, periodika, knihy, výrobky knihařské, kalendáře, pohlednice, fotografie, psací potřeby, lepidla kancelářská a pro domácnost, tužky, pastelky, uhly, štětce, psací stroje, kancelářské potřeby kromě nábytku, školní sešity, skicáky, pastelky, tuhy, guma na mazání, ořezávátka, ořezávátka-strojky, penály, papírové ubrousky, kapesníky a pleny, pytle a sáčky z plastických hmot pro obalovou techniku, papírové obaly, papírové sáčky a tašky, obrazy, omalovánky, obtisky, karty, razítka; (24) tkaniny a textilní výrobky, které jsou zahrnuty ve třídě 24, například záclony, pokrývky ložní, ubrusy, deky, příkrývky včetně cestovních pokrývek, vlajky, potahy, drobné kusové textilní výrobky jako ručníky, kapesníky a podobně; (36) provozování dobročinných sbírek, shromažďování prostředků na dobročinné účely.

(511) 16, 24, 36
(210) O-495478

(111) **329392**
(220) 26.06.2012
(151) 23.01.2013
(540)

Roltechnik

(592) Slovní
(730) **Roth Czech s.r.o.**, č. p. 160, Třešňov, 56933, CZ
(740) Patentový zástupce, Doc. Ing. CSc. Jindřich Špaček, Svatopluka Čecha 1939/106a, Brno, Královo Pole, 61200

(510) (11) sanitární a hygienická zařízení a technika, výrobky sanitární techniky z akrylátu, koupací vany, sprchové vaničky, kouty a boxy, sprchové kouty s příslušenstvím, zařízení koupelen - přístroje pro topení a sušení, vanové zástěny, hydromasážní vany, masážní systémy a vodní masážní systémy - v rámci této třídy, baterie směšovací pro vodovodní potrubí a příslušenství k vodovodním bateriím, radiátory (topení), bidety, filtry na pitnou vodu, instalační materiál pro vany, koupelnové armatury, lázeňské vany, lázeňské vybavení (teplovzdušné lázně), nádrže expanzní pro ústřední topení, odpařovače, regulátory topení, zařízení pro sauny, vany pro sedací koupele, sprchovací kouty, sprchy, těsnění vodovodní, toaletní (záchodové) mísy, topné články, protiošňikovací kohoutky (trysky), umyvadla, zvlhčovače vzduchu na radiátory ústředního topení; (20) koupelnový nábytek, police, zrcadla, desky skleněné pro zrcadla, toaletní zrcátka, dveřní kliky, ne z kovu, stolky toaletní, nádoby z umělých hmot (jako obaly), koše nekovové, komody, dávkovače ručníků, upevněné, (nekovové), háčky na oděvy nekovové.

(511) 11, 20
(210) O-496284

(111) **329513**
(220) 23.05.2012
(151) 30.01.2013
(540)



(594) Kombinovaná
(730) **ČESKOMORAVSKÝ BETON, a.s.**, Beroun 660, 26601, CZ

(510) (16) papír, lepenka a výrobky z těchto materiálů, které nejsou zařazeny do jiných tříd, nosiče informací v rozsahu třídy 16, zejména tiskoviny všeho druhu; (19) stavební materiály nekovové, neohebné trubky nekovové pro stavebnictví, asfalt, směla, přenosné konstrukce nekovové, nekovové pomníky, stavební materiál, včetně betonu, betonových směsí, betonových prefabrikátů, samonivelačních litéch směsí a potěrů jak na bázi cementu, tak i síranu vápenatého, cementové zdící malty a omítky, průmyslové podlahy; (35) propagační činnost, reklama, pomoc při řízení obchodní činnosti, obchodní administrativa, kancelářské práce, zprostředkovatelská činnost v oblasti obchodu s výrobky ve třídě 19, poskytování pomoci při provozu obchodu, podnikové a ekonomické poradenství a obchodní management; (37) stavebnictví, opravy, instalační služby, pronájem zařízení spojených s technologií použití betonu, zpracování maltových směsí a provádění pokládky samonivelačních podlahových směsí a potěrů, poradenská a konzultační činnost ve stavebnictví, pokládka výše uvedených výrobků ve třídě 19, zprostředkovatelská činnost ve stavebnictví, zprostředkovatelská činnost v rozsahu služeb ve třídě 37; (39) doprava, balení a skladování zboží, organizování cest, přeprava, doprava, doprava a skladování výše uvedených výrobků ve třídě 19, zprostředkovatelská činnost v rozsahu služeb ve třídě 39; (41) výchova, vzdělávání, zábava, sportovní a kulturní aktivity, provádění odborných kurzů, školení a jiných vzdělávacích akcí, včetně lektorských, zprostředkovatelská činnost v rozsahu služeb ve třídě 41; (42) vědecké a technologické služby a související výzkum a projektování, analytické a výzkumné služby v průmyslu, navrhování a vývoj počítačového hardwaru a softwaru, poradenská a zprostředkovatelská činnost v rozsahu služeb třídy 42.

(511) 16, 19, 35, 37, 39, 41, 42
(210) O-495378

(111) **329819**
(220) 17.04.2012
(151) 20.02.2013
(540)



(594) Kombinovaná
(591) Barevná
(730) **Pivovar Černá Hora, a.s.**, nám. U Pivovaru 3, Černá Hora, 67921, CZ
(740) Langrova, s.r.o., Skřetova 1011/48, Plzeň, Jižní Předměstí, 30100

(510) (16) periodické a neperiodické tiskoviny všeho druhu, papírenské výrobky, fotografie, pohlednice, kalendáře (nástěnné, stolní a kapesní), plakáty, billboardy spadající do této třídy, prospekty, papírové etikety, nálepky, samolepky, obtisky, razítka, paragony, papírové vlajky, papírové ubrousky a ubrusy, papírová prostírání, papírové ručníky, papírové kornouty, podtácky (papírové podložky pod sklenice), papírové obaly všeho druhu, balící papír, papírové tašky, umělohmotné tašky, reklamní a ozdobné předměty neuvedené v jiných třídách; (21) sklenice, poháry, pohárky, püllitry, džbány, džbánky, číše, korbele, nápojové sklo, skleněné a keramické nádoby a nádobí, porcelán, skleněné a keramické zboží neobsažené v jiných třídách, papírové kelímky; (32) pivo všeho druhu vyráběné v souladu se specifikací chráněného zeměpisného označení „Černá Hora“, minerální vody, šumivé nápoje a jiné nealkoholické nápoje,

sirupy a jiné přípravky na výrobu nealkoholických nápojů, ovocné a zeleninové šťávy jako nápoje nebo na výrobu nealkoholických nápojů, výtažky z chmele na výrobu piva.

(511) 16, 21, 32
(210) O-494448

(111) **329964**
(220) 15.05.2012
(151) 27.02.2013
(540)

OVULAR

(592) Slovní
(730) **DESTPHARM s.r.o.**, Lesní 858, Soběslav - Soběslav III, 39201, CZ
(740) PatentCentrum Sedlák & Partners s.r.o., Okružní 2824, České Budějovice, České Budějovice 3, 37001
(510) (3) dětská kosmetika, kosmetické ubrousky napuštěné pleťovou vodou, kosmetické přípravky jako jsou adstringentní přípravky pro kosmetické účely, ambra (parfumerie), antiperspirační mýdlo, antistatické přípravky pro použití v domácnosti, aroma (éterické oleje), barviva na vlasy, barviva toaletní, kosmetické barvy, přípravky pro odstraňování barev - odbarvovače, krémy na kůži, krémy na bělení pokožky, bělicí a čistící přípravky na kůži, bělicí soli, bergamotový olej, brusiva, citrónový olej (silice), čistící mléko pro toaletní účely, čistící oleje, čistící prostředky, čistící roztoky, přípravky pro čištění umělého chrupu, depilační přípravky, depilační vosk, detergenty (čistící prostředky) s výjimkou pro použití při průmyslových procesech a lékářství, dezodoranty pro osobní potřebu, šampóny a kosmetické přípravky pro domácí zvířata, éterické esence, éterické oleje, přípravky na holení, jasmínový olej, kadidlo, kamenec (antiseptický přípravek), kolínská voda, kosmetické neceséry, kosmetické přípravky pro zestříhání, kosmetické tužky, kosmetické přípravky do koupele, koupelové soli nikoliv pro medicínální účely, kráslicí masky, kosmetické krémy, květinové parfémy (základní látky), výtažky z květů (parfumerie), lak na vlasy, laky na nehty, lepidla pro kosmetické účely, lešticí přípravky, levandulová voda a olej, líčidla, čistící mléko pro toaletní účely, mandlové mléko pro kosmetické účely, mandlové mýdlo, mandlový olej, maskara (barvy a stíny na oční víčka a řasy), medicínální mýdla, mentolová silice (výtažkový olej), modřidla, mýdélka, mýdla, umělé nehty, kosmetické přípravky na obočí, tužky na obočí, obtisky (ozdobné) pro kosmetické použití, oční řasy (umělé), odlakovače, přípravky na odličování, oleje do voňavek, přípravky na ondulaci, opalovací přípravky (kosmetika), spreje pro osvěžení dechu, parfémovaná voda, parfémy, pemza, přípravky proti pocení (toaletní potřeby), peroxid vodíku pro kosmetické účely, pižmo (parfumerie), pleťová voda pro kosmetické účely, kosmetické přípravky pro pěstění pokožky, pomády pro kosmetické účely, potpourri (směsi voňavých látek), prací prostředky, přípravky pro péči o nehty, pudr (líčidlo), rtěnky, růžový olej, šampóny, tuhy pro kosmetické účely, ústní vody nikoliv pro lékařské účely, vata na špejli (toaletní potřeby), vata pro kosmetické účely, vatové tyčinky pro kosmetické účely, vazelína z ropy pro kosmetické účely, vlasové vody, voda po holení, voňavkářské výrobky, zubní pasty, zubní bělicí gely, krém na obuv, přípravky pro osvěžení vzduchu; (5) doplňky stravy - vitamíny, výživové doplňky pro lékařské účely, vitamíny a minerály, potravinové doplňky pro lékařské účely spadající do této třídy, cukrovinky s léčivými přísadami, dietetické látky upravené pro lékařské účely, minerální doplňky potravy, doplňky výživové pro lékařské účely, posilující přípravky-tonika, těhotenské testy, ovulační testy, chemické přípravky pro určení těhotenství, léčivé bahno, bahno pro koupele, balzámy pro lékařské účely, bylinné čaje pro lékařské účely, léčivé byliny, byliny na kouření pro lékařské účely, cigarety netabákové pro lékařské účely, cukr pro lékařské účely, čaj astmatický, čaje léčivé, čaje odučňovací pro lékařské účely, drogy pro léčebné účely, přípravky pro péči o dutinu ústní, dřevo cedrové s repelentním účinkem, léčivé přípravky do koupele, mořská voda pro zdravotní koupele, koupelové soli léčebné, koupele okysličené, kurare, kůry pro farmaceutické účely, léčiva pro humánní medicínu, léčivé cukrovinky a pastilky, přenosné lékárníčky (včetně obsahu), leukoplast, masti na popáleniny od slunce, mandlové mléko pro lékařské účely, mateří kašička pro lékařské účely, mentol, soli minerální vody, mléko sušené pro kojence, náplasti, nápoje léčivé, narkotika, náramky pro lékařské účely, přípravky proti pocení nohou, obinadla hygienická, obklady, obvazy tlakové, odvary pro farmaceutické účely, oleje pro lékařské použití, tonika pro léčebné účely, pročišťující přípravky, rebarborové kořeny pro farmaceutické přípravky, jedlá rostlinná vláknina (ne pro výživu), séra, sedativa, sladké dřevo pro lékařské účely, aldehydy pro farmaceutické účely, algicidy, alkaloidy pro lékařské účely, alkohol pro léčebné účely, zubní amalgám, analgetika, anestetika, aminokyseliny pro lékařské účely, antibakteriální a dezinfekční přípravky, antibiotika, chemické

antikoncepční přípravky, antipyretika, antiseptika, bakteriální přípravky pro lékařské a zvěrolékařské účely, bakteriologické kultury, bavlna pro lékařské účely, bílkovinami obohacené mléko, bílkovinná potrava pro lékařské účely, biocidy, prostředky proti bolesti hlavy, zubní brusné přípravky, bronchodilatační přípravky, čichací soli, čípky, přípravky na čištění vzduchu, detergenty pro lékařské účely, dezinfekční přípravky pro hygienické účely, diabetický chléb, diagnostické přípravky pro lékařské účely, digitalin, přípravky na mytí dobytka, enzymy pro lékařské účely, estery pro farmaceutické účely, fenykl pro lékařské účely, fungicidy, gáza pro farmaceutické účely, glycerin pro lékařské účely, glycerofosfáty, guma pro lékařské účely, gurjanský balzám pro lékařské účely, hematogen, hemoglobin, přípravky proti hemoroidům, herbicidy, repelenty proti hmyzu, léčivé houby, hormony pro lékařské účely, hořčice pro farmaceutické účely, hygienické kalhotky, hygienické ubrousky, hygienické vložky, absorpční vata, absorpční tampóny, chemická činidla pro lékařské a zvěrolékařské účely, chemické přípravky pro lékařské a zvěrolékařské účely, chirurgická plátna, obvazy a roušky, chloroform, chirurgické implantáty (živé tkáně), medicínální infuze, insekticidy, semeno pro umělou inseminaci, jedy, joboba, jodová tinktura, kafrový olej, kokain, koprový výtažek, opiáty, opodeldok, farmaceutické přípravky pro péči o pokožku, polštářek pro kojení, pomády pro lékařské účely, projímadla, sterilizační přípravky, steroidy, strychnin, sulfoamidy (léčiva), tablety vykuřovací, mléčný tuk, ubrousky napuštěné farmaceutickými vodičkami, uhlí živočišné pro lékařské účely, utišující prostředky, vaginální výplachy, vitamínové přípravky, vody termální, žvýkací guma a žvýkačky pro lékařské účely, léčebná kosmetika, hygienické ubrousky; (10) teploměry (digitální, lékařské), testovací přístroje pro lékařské účely, přístroje a zařízení na lékařské analýzy, anesteziologické přístroje, dávkovače pilulek, diagnostické přístroje pro lékařské účely, fyzioterapeutická zařízení, chirurgické nástroje (operační), misky hygienické, nádoby pro aplikaci léků, obuv ortopedická, tlakoměry na měření krevního tlaku, gynekologická křesla, porodní postele pro lékařské účely, hydrostatické postele pro lékařské účely, lůžka speciální pro lékařské účely, zejména porodní, lůžkové vibrátory, masážní přístroje, vibromasážní přístroje, nábytek speciální pro lékařské účely, nafukovací matrace pro lékařské účely, nosítka pojízdná, nosítka pro pacienty, operační stoly, lékařské stroje, přístroje a zařízení této třídy, aerosolové dávkovače pro lékařské účely, ambulantní nosítka, berle pro tělesně postižené, diagnostické přístroje pro lékařské účely, dialyzátory, dlahy (chirurgické), elektrody pro lékařské použití, elektrokardiografy, frézky zubolékařské, fyzioterapeutická zařízení, galvanická terapeutická zařízení, gastroskopy, chirurgické nástroje, implantáty chirurgické, inkubátory pro kojence, insuflátory (zařízení na zavádění vzduchu nebo látek do tělních dutin), kompresory chirurgické, křesla pro lékařské nebo zubolékařské účely, kufříky speciální na lékařské nástroje, lékařské a chirurgické tašky, ochranná zařízení proti rentgenovým paprskům pro lékařské účely, ochranné podušky proti proležením, ochranné štíty radiologické pro lékařské účely, podložky pro nemocniční lůžka, podušky pro lékařské účely, polštáře nafukovací pro lékařské účely, porodnické matrace, pumpy pro lékařské účely, rentgenové trubice pro lékařské účely, resuscitační přístroje, sondy pro lékařské účely, teplovzdušná terapeutická zařízení, urologické přístroje a nástroje, vibrátory na horký vzduch (lékařské), vodní vaky pro lékařské účely, zařízení na fyzické cvičení pro lékařské účely, zrcadla pro chirurgy, zubní přístroje a nástroje, zvěrolékařské přístroje a nástroje, židle s nočníkem; (35) marketing zejména v oblasti zdravotních diagnostických přípravků, zdravotních potřeb a volně prodejných doplňků stravy, prodej zdravotních diagnostických přípravků, zdravotních potřeb a volně prodejných doplňků stravy, marketingové studie, zprostředkování obchodu s teploměry, potravinovými doplňky, dětskou kosmetikou, léčebnou kosmetikou a hygienickými ubrousky, internetový obchod - prodej výrobků prostřednictvím Internetu - teploměrů, potravinových doplňků, dětské kosmetiky, léčebné kosmetiky a hygienických ubrousků, maloobchod a velkoobchod se spotřebním zbožím - s teploměry, potravinovými doplňky, dětskou kosmetikou, léčebnou kosmetikou a hygienickými ubrousky, zprostředkování v oblasti služeb spadajících do této třídy, pomoc při řízení obchodní činnosti, činnost reklamní a inzertní, průzkum a analýzy trhů, aranžerství - aranžování výkladů, pronájem reklamních ploch, předvádění pro reklamní účely a podporu prodeje, předvádění zboží, pronájem a prodej reklamních produktů zahrnutých v této třídě a vyhledávací služby v oblasti propagačních textů, on-line inzerce, předvádění outlet zboží, pomoc při řízení obchodní činnosti, organizování výstav ke komerčním a reklamním účelům na Internetu, pomoc při podnikání, poradenství týkající se organizace reklamních výstav, podnikové poradenství, distribuce prospektů, podnikatelské informace, předplatné tiskovin pro třetí osoby, účetnictví, distribuce propagačních tiskovin, plánování obchodních a propagačních akcí, potvrzování uskutečnění

obchodních transakcí, reklamní, inzertní a propagační činnost prostřednictvím jakéhokoliv média, prostřednictvím telefonní, datové nebo informační sítě, poradenství v obchodní činnosti, předávání informací při reklamní činnosti, poskytování komerčních informací a informačních produktů reklamního a informačního charakteru, multimediálních informací obchodního a reklamního charakteru, komerční využití Internetu v oblastech komerčních internetových médií a vyhledávacích služeb, pronájem reklamních ploch, obchodní nebo podnikatelské informace, kopírování nebo rozmnožování dokumentů, dokladů, obchodní nebo podnikatelský průzkum, obchodní management, obchodní reklama, systematizace informací do počítačové databáze, překlad informací do počítačové databáze, pronájem reklamních materiálů, rozšiřování reklamních materiálů, průzkum trhu, sekretářské služby, statistické informace, zpracování textů, vedení kartoték v počítači, vydávání reklamních nebo náborových, propagačních a inzertních textů, aktualizování reklamních materiálů, analýzy nákladů, daňové příznání (příprava a vyhotovení), dražby, vedení dražeb, hospodářské (ekonomické) prognózy, inzerce poštou, analýzy nákupních cen a velkoobchodních cen, oceňování obchodních podniků, oceňování a odhady v oblasti podnikání, personální poradenství, posuzování efektivnosti provozu a racionalizace práce, pronájem kancelářských strojů a zařízení, průzkum veřejného mínění, předvádění zboží, přepisování, styky s veřejností, vzorky zboží (distribuce), zprostředkovatelné práce, automatizované zpracování dat, elektronické zpracování dat pro třetí osoby, vedení a správa databank (zařazené ve třídě 35), poskytování pomoci při provozu obchodu na Internetu.

(511) 3, 5, 10, 35
(210) O-495169

(111) **330294**
(220) 17.04.2012
(151) 20.03.2013
(540)



(594) Kombinovaná
(591) Barevná
(730) **Emil Krajčík s.r.o.**, Dlá 1424/47, 90501 Senica, SK
(740) BLTS advokátní kancelář, Mgr. Denisa Valentová, Duškova 164, Praha 5, Smíchov, 15000
(510) (1) detergenty pro použití v průmyslu, kovová mýdla pro průmyslové použití; (3) aromatické látky obsažené ve třídě 3, avivážní přípravky pro použití v domácnosti, bělicí a jiné přípravky na praní a čištění prádla, detergenty pro použití v domácnosti, namáčecí přípravky pro použití v domácnosti, mýdla obsažená ve třídě 3, depilační přípravky, dezodoranty pro osobní potřebu, odbarvovače pro použití v domácnosti, barviva na oděvy a na použití v domácnosti, barvy na vlasy a fousy a pro kosmetické účely, mýdla na holení, přípravky na odbarvování pro kosmetické účely, kosmetické přípravky obsažené ve třídě 3, kosmetické krémy, krémy a leštidla na obuv a kůži, kosmetické tužky, čistící přípravky, kosmetické barvy, kosmetické taštičky, kosmetické přípravky na obočí, tužky na obočí, koupelnové pěny, mýdla a přípravky do koupele, šampóny, voňavky a voňavkářské výrobky, lesky a rtěnky na rty, laky na nehty, odlakovače, laky na vlasy, kosmetické masky, opalovací přípravky, toaletní přípravky, toaletní vody, ústní vody, čistící, mycí a lešticí přípravky, škrob na prádlo, vosky pro kosmetické účely, kosmetické a toaletní tampóny, prací přípravky, kosmetické potřeby, přípravky na čištění povrchů, přípravky na čištění zubů, přípravky na odstraňování vodního kamene pro domácnost, pudr, přípravky proti pocení, zkrášlovací masky, škrob na praní, škrob na prádlo, tampóny z vaty pro kosmetické použití, vata pro kosmetické účely, líčidla, čistící mléko pro kosmetické účely, kosmetické přípravky určené k péči o pleť, ústní vody ne pro lékařské účely, vlasové vody, vatové tyčinky pro kosmetické účely, vosky obsažené ve třídě 3, kosmetika pro domácí zvířata, avivážní prostředky na použití v průmyslu, namáčecí přípravky pro použití v bělení a barvení pro použití v průmyslu, namáčecí přípravky pro použití v

průmyslu, medicínální mýdla; (5) dezodoranty s výjimkou dezodorantů pro osobní potřebu, absorpční tampóny a tampóny napuštěné farmaceutickým přípravkem, hygienické vložky a tampóny, bylinkové čaje pro lékařské použití, herbicidy, repelenty proti hmyzu, hojivé náplasti, léčivé přípravky do koupele, léčivé koupelové soli, lepicí náplasti pro lékařské účely, leukoplast, menstruační kalhotky, přípravky na hubení myši, přípravky proti parazitům, přípravky proti pocení nohou, obvazový materiál obsažený v třídě 5, výživa pro kojence, vitamínové přípravky, vonné soli pro lékařské účely; (35) marketing, průzkum veřejného mínění, průzkum trhu, vztahy s veřejností (průzkum vztahů mezi podniky, institucemi a společenským prostředím), organizování výstav pro komerční a/nebo reklamní účely, předvádění zboží pro reklamní účely a podporu prodeje, vylepování plakátů, rozšiřování reklamních a/nebo inzertních oznámení, rozšiřování reklamních materiálů zákazníkům, vydávání a aktualizování reklamních materiálů, uveřejňování reklamních textů, pronájem reklamních ploch, vydávání reklamních a/nebo náborových textů, rozhlasová reklama, inzertní reklamy, reklamní, inzertní a propagační činnost prostřednictvím jakéhokoliv média, prostřednictvím televizní sítě, datové sítě, informační sítě, elektronické sítě, komunikační sítě a/nebo počítačové sítě, poskytování informací a jiných informačních produktů komerčního a/nebo reklamního charakteru, multimediálních informací komerčního a/nebo reklamního charakteru, komerční využití Internetu pro poskytování služeb patřících do třídy 35, on-line inzerce, zprostředkování obchodu se zbožím v rozsahu tříd 1, 2, 3 a 5.

(511) 1, 3, 5, 35
(210) O-494465

(111) **330295**
(220) 17.04.2012
(151) 20.03.2013
(540)

101 DROGERIE

(592) Slovní
(730) **Emil Krajčík s.r.o.**, Dlá 1424/47, 90501 Senica, SK
(740) BLTS advokátní kancelář, Mgr. Denisa Valentová, Duškova 164, Praha 5, Smíchov, 15000
(510) (1) detergenty pro použití v průmyslu, kovová mýdla pro průmyslové použití; (3) aromatické látky obsažené ve třídě 3, avivážní přípravky pro použití v domácnosti, bělicí a jiné přípravky na praní a čištění prádla, detergenty pro použití v domácnosti, namáčecí přípravky pro použití v domácnosti, mýdla obsažená ve třídě 3, depilační přípravky, dezodoranty pro osobní potřebu, odbarvovače pro použití v domácnosti, barviva na oděvy a na použití v domácnosti, barvy na vlasy a fousy a pro kosmetické účely, mýdla na holení, přípravky na odbarvování pro kosmetické účely, kosmetické přípravky obsažené ve třídě 3, kosmetické krémy, krémy a leštidla na obuv a kůži, kosmetické tužky, čistící přípravky, kosmetické barvy, kosmetické taštičky, kosmetické přípravky na obočí, tužky na obočí, koupelnové pěny, mýdla a přípravky do koupele, šampóny, voňavky a voňavkářské výrobky, lesky a rtěnky na rty, laky na nehty, odlakovače, laky na vlasy, kosmetické masky, opalovací přípravky, toaletní přípravky, toaletní vody, ústní vody, čistící, mycí a lešticí přípravky, škrob na prádlo, vosky pro kosmetické účely, kosmetické a toaletní tampóny, prací přípravky, kosmetické potřeby, přípravky na čištění povrchů, přípravky na čištění zubů, přípravky na odstraňování vodního kamene pro domácnost, pudr, přípravky proti pocení, zkrášlovací masky, škrob na praní, škrob na prádlo, tampóny z vaty pro kosmetické použití, vata pro kosmetické účely, líčidla, čistící mléko pro kosmetické účely, kosmetické přípravky určené k péči o pleť, ústní vody ne pro lékařské účely, vlasové vody, vatové tyčinky pro kosmetické účely, vosky obsažené ve třídě 3, kosmetika pro domácí zvířata, avivážní prostředky na použití v průmyslu, namáčecí přípravky na bělení a barvení pro použití v průmyslu, namáčecí přípravky pro použití v průmyslu, medicínální mýdla; (5) dezodoranty s výjimkou dezodorantů pro osobní potřebu, absorpční tampóny a tampóny napuštěné farmaceutickým přípravkem, hygienické vložky a tampóny, bylinkové čaje pro lékařské použití, herbicidy, repelenty proti hmyzu, hojivé náplasti, léčivé přípravky do koupele, léčivé koupelové soli, lepicí náplasti pro lékařské účely, leukoplast, menstruační kalhotky, přípravky na hubení myši, přípravky proti parazitům, přípravky proti pocení nohou, obvazový materiál obsažený v třídě 5, výživa pro kojence, vitamínové přípravky, vonné soli pro lékařské účely; (35) marketing, průzkum veřejného mínění, průzkum trhu, vztahy s veřejností (průzkum vztahů mezi podniky, institucemi a společenským prostředím), organizování výstav pro komerční a/nebo reklamní účely, předvádění zboží pro reklamní účely a podporu prodeje, vylepování plakátů, rozšiřování reklamních nebo inzertních oznámení, rozšiřování reklamních

materiálů zákazníkům (letáků, prospektů, novin a vzorků), zaslání reklamních materiálů zákazníkům, vydávání a aktualizování reklamních materiálů, uveřejňování reklamních textů, pronájem reklamních ploch, vydávání reklamních a/nebo náborových textů, rozhlasová reklama, televizní reklamy, reklamní, inzertní a propagační činnost prostřednictvím jakéhokoliv média, prostřednictvím televizní sítě, datové sítě, informační sítě, elektronické sítě, komunikační sítě a/nebo počítačové sítě, poskytování informací a jiných informačních produktů komerčního a/nebo reklamního charakteru, multimediálních informací komerčního a/nebo reklamního charakteru, komerční využití Internetu pro poskytování služeb patřících do třídy 35, on-line inzerce, zprostředkování obchodu se zbožím v rozsahu tříd 1, 2, 3 a 5.

(511) 1, 3, 5, 35
(210) O-494466

(111) **330631**
(220) 26.09.2012
(151) 11.04.2013
(540)



(594) Kombinovaná
(591) Barevná
(730) **Savencia SA**, 42 rue Rieussec, Viroflay, FR
(740) Kania, Sedlák, Smola, s.r.o., Mendlovo náměstí 907/1a, Brno, Staré Brno, 60300
(510) (29) mléko, sýry, mléčné výrobky, jedlé oleje a tuky; (30) mléčné dezerty a moučníky.
(511) 29, 30
(210) O-498418

(111) **330632**
(220) 26.09.2012
(151) 11.04.2013
(540)



(594) Kombinovaná
(591) Barevná
(730) **Savencia SA**, 42 rue Rieussec, Viroflay, FR
(740) Kania, Sedlák, Smola, s.r.o., Mendlovo náměstí 907/1a, Brno, Staré Brno, 60300
(510) (29) mléko, sýry, mléčné výrobky, jedlé oleje a tuky; (30) mléčné dezerty a moučníky.
(511) 29, 30
(210) O-498419

(111) **330633**
(220) 26.09.2012
(151) 11.04.2013
(540)



(594) Kombinovaná
(591) Barevná
(730) **Savencia SA**, 42 rue Rieussec, Viroflay, FR
(740) Kania, Sedlák, Smola, s.r.o., Mendlovo náměstí 907/1a, Brno, Staré Brno, 60300
(510) (29) mléko, sýry, mléčné výrobky, jedlé oleje a tuky; (30) mléčné dezerty a moučníky.
(511) 29, 30
(210) O-498420

(111) **331061**
(220) 17.12.2012
(151) 02.05.2013
(540)



(594) Kombinovaná
(730) **AROS-osiva s.r.o.**, Trousilova 1066/1, Praha 8 - Kobylisy, 18200, CZ
(740) Rott, Růžička & Guttman a spol., Vyskočilova 1566, Praha 4, Michle, 14000
(510) (1) hnojiva pro půdu, substráty, zemina pro pěstování, chemické přípravky pro zkvalitnění půdy, půda - humus, přípravky pro hnojení, rašelina (hnojivo), mořidla na ochranu semen, vzácné zeminy; (31) osivo, semena rostlin, rostliny a přírodní květiny, travní směsi, travní osiva, travní semena; (35) maloobchodní a velkoobchodní služby v oblasti hnojiv pro půdu, zemin, půdy, chemických přípravků pro zkvalitnění půdy, přípravků pro hnojení, mořidel, vzácných zemin, pesticidů, přípravků pro sterilizaci půdy, osiv, semen rostlin, rostlin a přírodních květin.
(511) 1, 31, 35
(210) O-500579

(111) **331416**
(220) 19.10.2012
(151) 22.05.2013
(540)



(594) Kombinovaná
(591) Barevná
(730) **EKOSTAVBY Louny s.r.o.**, Václava Majera 573, Louny, 44001, CZ
(510) (35) propagační činnost, reklama, pomoc při řízení obchodní činnosti, obchodní administrativa, kancelářské práce; (37) stavebnictví, opravy, instalační služby; (39) doprava, balení a skladování zboží, organizování cest; (40) zpracování materiálu.
(511) 35, 37, 39, 40
(210) O-499082

(111) **331556**
(220) 29.06.2012
(151) 29.05.2013
(540)



(594) Kombinovaná
(591) Barevná
(730) **Česká republika - Ministerstvo dopravy**, nábr. Ludvíka Svobody 1222/12, Praha 1, 11015, CZ
(510) (9) nosiče záznamů (zejména kompaktní disky, optické disky, CD ROM, magnetické nosiče dat a podobně), programové vybavení počítačů, software; (12) vozidla, dopravní prostředky pozemní, součástky a příslušenství dopravních prostředků, doplňky k dopravním prostředkům, zejména pneumatiky, zabezpečovací poplašná zařízení pro vozidla, střešní nosiče a nosiče jízdních kol a lyží pro vozidla; (16) papír, balicí papír, lepenka a výrobky z těchto materiálů, periodické a neperiodické publikace, knihy, učebnice a učební pomůcky, tiskoviny, informační produkty na papírových nosičích, letáky, plakáty, tištěné materiály, reklamní, propagační, užitkové, umělecké nebo ozdobné předměty spadající do této třídy, kancelářské potřeby, tiskopisy, pohlednice, dopisní papíry a obálky, přání, kalendáře, štítky, samolepky, obtisky, sešity, pastelky, pera, penály, tašky papírové nebo jako obaly; (17) kaučuk, guma, slída a výrobky z těchto materiálů, které nejsou zahrnuty do jiných tříd, polotovary z plastických hmot; (18) kufry a zavazadla, deštníky, slunečníky a hole; (24) tkaniny a textilní výrobky, propagační předměty z textilu; (25) oděvy, obuv a kloboučnické zboží; (26) zažehlovací obtisky a nášivky na oděvy a prádlo; (28) hry, hračky, hrací karty, sportovní potřeby, vánoční ozdoby; (30) cukr, cukrovinky, káva, čaj, med; (32) minerální vody, šumivé nápoje a jiné nápoje nealkoholické; (35) propagační činnost, reklama, styk s veřejností, vyhledávání dat v počítačových souborech, kopírování dokladů a dokumentů, obchodní průzkum; (38) spoje, telekomunikační služby, šíření informací prostřednictvím veřejných sítí (Internet); (39) doprava, balení a skladování zboží, organizování cest, dopravní informace, služby a poradenství v oblasti dopravy, pronájem motorových vozidel, služby cestovní kanceláře; (41) výchova, vzdělávání, zábava, sportovní a kulturní aktivity, kongresy, konference, pracovní setkání, školení; (42) tvorba software, tvorba a správa webových stránek, programování pro počítače,

odborné poradenství a pomoc v oblasti dopravních prostředků a techniky spadající do této třídy.

(511) 9, 12, 16, 17, 18, 24, 25, 26, 28, 30, 32, 35, 38, 39, 41, 42
(210) O-496399

(111) **331845**
(220) 15.05.2012
(151) 12.06.2013
(540)

CELSIUS

(592) Slovní
(730) **DESTPHARM s.r.o.**, Lesní 858, Soběslav - Soběslav III, 39201, CZ
(740) PatentCentrum Sedlák & Partners s.r.o., Okružní 2824, České Budějovice, České Budějovice 3, 37001
(510) (9) teploměry digitální kromě lékařských; (10) teploměry digitální, teploměry lékařské; (35) zprostředkování obchodu s teploměry, internetový obchod - prodej teploměrů prostřednictvím internetu, maloobchod a velkoobchod s teploměry.
(511) 9, 10, 35
(210) O-495168

(111) **331846**
(220) 23.05.2012
(151) 12.06.2013
(540)

PRO LEPŠÍ STAVĚNÍ

**ČESKOMORAVSKÝ
BETON**
HEIDELBERGCEMENT Group

(594) Kombinovaná
(730) **ČESKOMORAVSKÝ BETON, a.s.**, Beroun 660, 26601, CZ
(510) (16) papír, lepenka a výrobky z těchto materiálů, které nejsou zařazeny do jiných tříd, nosiče informací v rozsahu třídy 16, zejména tiskoviny všeho druhu; (19) stavební materiály nekovové, neohébné trubky nekovové pro stavebnictví, asfalt, směla, přenosné konstrukce nekovové, nekovové pomníky, stavební materiál, včetně betonu, betonových směsí, betonových prefabrikátů, samonivelačních litých směsí a potěrů jak na bázi cementu, tak i síranu vápenatého, cementové zdící malty a omítky, průmyslové podlahy; (35) propagační činnost, reklama, pomoc při řízení obchodní činnosti, obchodní administrativa, kancelářské práce, zprostředkovatelská činnost v oblasti obchodu s výrobky ve třídě 19, poskytování pomoci při provozu obchodu, podnikové a ekonomické poradenství a obchodní management; (37) instalační služby, pronájem zařízení spojených s technologií použití betonu, zpracování maltových směsí a provádění pokládky samonivelačních podlahových směsí a potěrů, poradenská a konzultační činnost ve stavebnictví, pokládka výše uvedených výrobků ve třídě 19, zprostředkovatelská činnost v rozsahu služeb ve třídě 37; (39) doprava, balení a skladování zboží, organizování cest, přeprava, doprava, doprava a skladování výše uvedených výrobků ve třídě 19, zprostředkovatelská činnost v rozsahu služeb ve třídě 39; (42) vědecké a technologické služby a související výzkum a projektování, analytické a výzkumné služby v průmyslu, navrhování a vývoj počítačového hardwaru a softwaru, poradenská a zprostředkovatelská činnost v rozsahu služeb třídy 42.
(511) 16, 19, 35, 37, 39, 42
(210) O-495379

(111) **332232**
(220) 12.11.2012
(151) 26.06.2013
(540)



(594) Kombinovaná
(591) Barevná
(730) **Kolankiewicz Martin**, Lužná 745/15, Praha 6 - Vokovice, 16000, CZ
(510) (16) papír, lepenka a výrobky z těchto materiálů, tiskárenské výrobky, papírové zboží; (29) mléko a mléčné výrobky; (30) mouka a obilninové přípravky, chléb, pečivo a cukrovinky, polevy, káva, čaj, kakao, led pro osvěžení; (32) minerální vody, šumivé nápoje a jiné nápoje nealkoholické, nápoje a šťávy ovocné, sirupy a jiné přípravky k zhotovování nápojů; (35) propagační služby, reklama; (43) služby zajišťující stravování a nápoje.
(511) 16, 29, 30, 32, 35, 43
(210) O-499688

(111) **332942**
(220) 15.10.2012
(151) 31.07.2013

(540) **AMISPOL - skrytý obrubník**

(592) Slovní
(730) **AMISPOL s.r.o.**, Tovární 1378/40, Ústí nad Labem, Ústí nad Labem-centrum, 40001, CZ
(740) ZEMAN - podkrušnohorská patentová a známková kancelář, Petr Zeman, patentový zástupce, Hradní 301/9, Loket, 35733
(510) (17) plastové polotovary a výrobky v rámci této třídy, pryžové polotovary a výrobky v rámci této třídy, zejména pásové výrobky a polotovary; (19) stavební materiály nekovové včetně plastových a pryžových výrobků v rámci této třídy, zejména přepážky a jiné deskové či pásové elementy rozdělovací, oddělovací, vymezovací a ochranné; (35) zprostředkování obchodu stavebními výrobky a materiály, plastovými a pryžovými materiály, předvádění a nabízení zboží uvedeného u tříd 17 a 19, obchodní poradenství týkající se uvedených výrobků.
(511) 17, 19, 35
(210) O-498920

(111) **333028**
(220) 18.07.2012
(151) 07.08.2013

(540) **BrandCloud**

(592) Slovní
(730) **BrandCloud s.r.o.**, Rašínovo nábřeží 70/14, Praha 2, Vyšehrad, 12800, CZ
(510) (9) nahrané i nenahrané nosiče informací všeho druhu jako disky, diskety, CD-ROM, pásky, nahrané i nenahrané nosiče zvuku a/nebo obrazu, software, software pro řízení digitálního majetku, software pro řízení značek a software pro řízení marketingového majetku; (35) propagační a publikační činnost, reklama, pomoc při řízení obchodní činnosti, obchodní administrativa, kancelářské práce, organizování, provoz a dohled nad věcmi a pobídkovými programy, reklamní služby poskytované přes Internet, produkce televizních a rozhlasových reklam, vedení knih (účetních), vedení aukcí, organizace obchodních veletrhů, průzkum veřejného mínění, zpracování dat, poskytování obchodních informací, obstarání zboží a služeb ve prospěch podniků přes Internet a celosvětovou síť, pronajímání reklamního prostoru na Internetu, tvorba značek (reklama, propagace), oceňování ochranných známek, koučování v ekonomických záležitostech a záležitostech řízení, poradenské, konzultační a informační služby v oblasti všech výše uvedených služeb; (38) počítačová komunikace - elektronický přenos dat/informací, elektronická pošta, zajišťování/zprostředkování připojení k počítačovým sítím, pronájem

prostoru na telekomunikačních/počítačových sítích, pronájem přístrojů a zařízení pro přenos dat/informací a telekomunikační techniky, provozování interaktivní komunikační platformy na Internetu; (41) školení v oblasti reklamy, marketingu, obchodu, styku s veřejností a komunikace, výroba audiovizuálních záznamů, produkce obrazových a zvukových záznamů, výuka a vzdělávání v oblasti užívání Internetu; (42) tvorba počítačového software - programování počítačů, zhotovování software všeho druhu na zakázku, výzkum, vývoj a projektování software, počítačové analýzy, regenerace a správa počítačových dat, pronájem software a výpočetní techniky, programátorský servis - instalační a servisní služby v oblasti počítačového software, poradenství a konzultace v oblasti počítačového software a hardware, počítačová grafika a animace, grafický a průmyslový design, programátorský servis pro internetové (webové) stránky - tvorba a správa internetových stránek, jejich částí a obsahu, webhosting.

(511) 9, 35, 38, 41, 42
(210) O-496768

(111) **333424**
(220) 21.06.2012
(151) 04.09.2013
(540)



*Prague Writers' Festival
Festival spisovatelů Praha*

(594) Slovní grafická
(730) **Brtníková Vlasta PhDr., CSc.**, Revoluční 1403/28, Praha 1, Nové Město, 11000, CZ
(510) (9) elektronické publikace, zvukové nebo obrazové záznamy, nahrané i nenahrané nosiče záznamů, informací, obrazu a zvuku; (35) organizování výstav komerčních a reklamních; (41) pořádání festivalů a veletrhů, pořádání kulturně-společenských akcí, vydavatelská činnost, pořádání koncertů, organizování kulturních nebo vzdělávacích výstav, nakladatelská činnost.
(511) 9, 35, 41
(210) O-496165

(111) **334870**
(220) 16.05.2012
(151) 27.11.2013

(540) **LITOMĚŘICKÝ KALICH**

(592) Slovní
(730) **Město Litoměřice**, Mírové náměstí 15/7, Litoměřice, 41201, CZ
(740) Duška & Svobodová advokátní kancelář, JUDr. Marianna Svobodová, Karlovo náměstí 24, Praha 1, 11000
(510) (16) alba, blahopřání, bloky, brožury, časopisy, etikety, fotografie, grafické reprodukce, grafiky, kalendáře, katalogy, knihy, knížky (brožované), manuály, mapy, nálepky, noviny, oběžníky, obtisky, periodika, podložky pod pívni sklenice, pečete, periodika, pohlednice, prospekty, příručky, publikace, samolepky, tiskopisy, tiskoviny, tištěné publikace, záložky do knih, zápisníky (notesy); (25) čepice, čepice s kšiltly, svetry, trička, tílka, vesty; (31) réva vinná, slad na výrobu piva a lihočin; (32) hroznový mošt (nekvašený), jablečný mošt (nealkoholický), kvas, mošty, nealkoholické nápoje, ovocné šťávy, pívni mladinka, pivo, sladové nápoje, sladové pivo, výtažky z chmele na výrobu piva, zázvorové pivo; (35) organizování výstav (komerčních nebo reklamních), počítačové databáze (překlad informací do -), počítačové databáze (systemizace informací do -), pracovní úřady (zprostředkovatelné práce), pronájem reklamních ploch, průzkum veřejného mínění, psaní reklamních textů, reklama (propagace), reklamní materiály (pronájem -), reklamní materiály (zasílání zákazníkům -), reklamní texty (vydávání, zveřejňování, oznámení, vyhlášení, publikování -), rozšiřování reklamních materiálů (letáky, prospekty, tisky, vzorky), rozšiřování inzertních materiálů, texty (zpracování -), venkovní reklama, vydávání reklamních nebo náborových, propagačních a inzertních textů, vylepování plakátů; (41) dětské jesle a školky, diskotéky, divadelní

představení, fotografování, golfová hřiště (provozování -), gymnastický výcvik, herny (provozování -), informace o možnostech rekreace, informace o možnostech rozptýlení, informace o možnostech zábavy, informace o výchově a vzdělávání, kempinky (služby -), klubové služby (výchovně-zábavné -), kluby zdraví (zdravotní a kondiční cvičení), knihovny (půjčovny knih), knihy (vydávání -), koncertní síně (koncertní sály), muzea, noční kluby, organizace a pořádání koncertů, organizování a vedení konferencí, organizování a vedení kongresů, organizování a vedení seminářů, organizování a vedení sympozií, organizování kulturních nebo vzdělávacích výstav, organizování plesů, organizování představení, organizování soutěží (vzdělávacích nebo zábavných), organizování sportovních soutěží, orchestry (služby poskytované -), zábavné parky, plánování a organizování večírků, pomoc při výběru povolání, poradenství pro volbu povolání, pořádání a řízení pracovních setkání (školení), prázdninové tábory (služby -) zábava, provozování sportovních zařízení, předprodej vstupenek, představení (výroba divadelních nebo jiných -), psaní textů (jiných než reklamních), rekreace (služby pro oddech a -), služby v oblasti prodeje vstupenek (zábava), sportovní zařízení (pronájem -), stadióny (pronájem -), školství, tělesná výchova, výcvik (instruktážní), výcvik (výchovný), vyučování (výchovné služby), vyučování (instruktážní služby), vyučování (výuka), vzdělávání, vzdělávací informace, zkoušení, přezkoušení, živé představení, živé vystoupení (organizování -).

(511) 16, 25, 31, 32, 35, 41
(210) O-495196

(111) **335124**
(220) 02.10.2012
(151) 11.12.2013
(540)

Pohoda i pro vaše hnízdečko

(592) Slovní
(730) **Ptáček - velkoobchod, a.s.**, U Velké ceny 413/4, Brno, Kohoutovice, 62300, CZ
(740) INPARTNERS GROUP, Ing. Dušan Kendereški, Tuřanka 1519/115a, Brno, Slatina, 62700

(510) (11) sanitární přístroje a zařízení, sanitární rozvody a jejich součásti, například koupelové armatury, vodovodní baterie, potrubí jako součásti hygienických zařízení, těsnění vodovodní (kroužky), kohoutky pro potrubí, instalační materiál pro vany, armatury pro vany, vodovodní potrubí, armatury pro sanitární rozvody, tvarovky pro sanitární rozvody, dřezy, výlevky, koupací vany, umyvadla, bidety, sprchy, sprchovací kouty, splachovací zařízení, splachovače, záchodové mísy, záchodová sedátka, záchody splachovací, záchody přenosné, sprchovací kabiny, koupelnové obklady, lázeňské vany, vany plastové, lázeňské vybavení, vany pro sedací koupele, vanové zařízení, bojlerly plynové, potrubí jako částí hygienických instalací, zařízení pro sauny, vodovodní zařízení, zařízení pro sušení rukou, vše v rámci této třídy; (17) armatury, potrubí a trubky z umělých hmot, úchytky pro trubky z umělých hmot, materiály těsnící a ucpávací gumové a plastové, objímky na potrubí nekovové, těsnění potrubí, výztuže pro potrubí nekovové, trubky ohebné nekovové, tmely těsnící, ohebné nekovové hadice; (19) trubky vodovodní nekovové, tlakové potrubí nekovové, trubky ohebné nekovové a výrobky z těchto materiálů, které nejsou zahrnuty do jiných tříd, tvarovky nekovové, trubky pro drenáže nekovové, potrubí spádové a trubky pevné nekovové, ventily drenážních trubek, kromě ventilů kovových a z umělých hmot, obklady, dlažba (nekovové), úchytky pro trubky z umělých hmot; (20) ventily z umělých hmot (vodovodní), nábytek koupelňový; (21) výlevky, šetky na čištění záchodů, schránky papírových ručníků, držáky toaletního papíru, držáky na mýdlo, držáky na ručníky, dávkovače papírových ručníků, dávkovače toaletního papíru, dávkovače mýdla, dezinfekční dávkovače pro toalety, pouzdra na mýdlo, noční nádoby, koše na odpadky; (27) podlahy do vany, předložky koupelňové.

(511) 11, 17, 19, 20, 21, 27
(210) O-498580

(111) **335125**
(220) 02.10.2012
(151) 11.12.2013

(540) Koupelny Ptáček: Rozumíme koupelnám

(592) Slovní
(730) **Ptáček - velkoobchod, a.s.**, U Velké ceny 413/4, Brno, Kohoutovice, 62300, CZ
(740) INPARTNERS GROUP, Ing. Dušan Kendereški, Tuřanka 1519/115a, Brno, Slatina, 62700
(510) (11) sanitární přístroje a zařízení, sanitární rozvody a jejich součásti, například koupelové armatury, vodovodní baterie, potrubí jako součásti hygienických zařízení, těsnění vodovodní (kroužky), kohoutky pro potrubí, instalační materiál pro vany, armatury pro vany, vodovodní potrubí, armatury pro sanitární rozvody, tvarovky pro sanitární rozvody, dřezy, výlevky, koupací vany, umyvadla, bidety, sprchy, sprchovací kouty, splachovací zařízení, splachovače, záchodové mísy, záchodová sedátka, záchody splachovací, záchody přenosné, sprchovací kabiny, koupelnové obklady, lázeňské vany, vany plastové, lázeňské vybavení, vany pro sedací koupele, vanové zařízení, bojlerly plynové, potrubí jako částí hygienických instalací, zařízení pro sauny, vodovodní zařízení, zařízení pro sušení rukou, vše v rámci této třídy; (17) armatury, potrubí a trubky z umělých hmot, úchytky pro trubky z umělých hmot, materiály těsnící a ucpávací gumové a plastové, objímky na potrubí nekovové, těsnění potrubí, výztuže pro potrubí nekovové, trubky ohebné nekovové, tmely těsnící, ohebné nekovové hadice; (19) trubky vodovodní nekovové, tlakové potrubí nekovové, trubky ohebné nekovové a výrobky z těchto materiálů, které nejsou zahrnuty do jiných tříd, tvarovky nekovové, trubky pro drenáže nekovové, potrubí spádové a trubky pevné nekovové, ventily drenážních trubek, kromě ventilů kovových a z umělých hmot, obklady, dlažba (nekovové), úchytky pro trubky z umělých hmot; (20) ventily z umělých hmot (vodovodní), nábytek koupelňový; (21) výlevky, šetky na čištění záchodů, schránky papírových ručníků, držáky toaletního papíru, držáky na mýdlo, držáky na ručníky, dávkovače papírových ručníků, dávkovače toaletního papíru, dávkovače mýdla, dezinfekční dávkovače pro toalety, pouzdra na mýdlo, noční nádoby, koše na odpadky; (27) podlahy do vany, předložky koupelňové.

(511) 11, 17, 19, 20, 21, 27
(210) O-498583

(111) **335268**
(220) 01.06.2012
(151) 03.01.2014

(540) METRONOM

(592) Slovní
(730) **METRONOM BC s.r.o.**, Antala Staška 2027/79, Praha 4, Krč, 14000, CZ
(510) (35) marketingová činnost spojená s pronájmem nemovitého majetku, vydavatelská činnost v oboru reklamních tiskovin, publikací, zpráv a informací; (36) investiční činnost ve stavebnictví, pronájem nemovitostí, pronájem nájemních domů, pronajímání kanceláří, správa nemovitostí, realitní kancelář, poradenství v oblasti pronájmu nemovitostí; (37) opravy a úpravy nemovitostí navazující na investiční činnost ve stavebnictví; (41) provozování sportovních zařízení; (42) inženýrské práce (expertizy).

(511) 35, 36, 37, 41, 42
(210) O-495644

(111) **335481**
(220) 26.03.2013
(151) 03.01.2014
(540)

**OLIVŮV
Pivovar**

(594) Slovní grafická
(730) **Olivův pivovar s.r.o.**, Za Radnicí 739, Dolní Břežany, 25241, CZ
(510) (32) pivo; (43) restaurace, penzion.

(511) 32, 43
(210) O-502993

(111) **335517**
(220) 10.04.2013
(151) 03.01.2014
(540)

VARIOSTAV

(592) Slovní
(730) **Diametral a.s.**, Václava Špačka 1759, Praha 9 - Horní Počernice, 19300, CZ
(740) Ing. Michal Jupa, patentový zástupce, Na Baních 1385, Praha 5 - Zbraslav, 15600

(510) (9) přístroje a nástroje pro měření, regulaci, vážení, signalizaci a kontrolu (inspekci), vše v rámci této třídy jako například napájecí zdroje elektrického napětí, mikropáčky, fóliové panelové štitky a klávesnice pro měřicí přístroje, elektrické svorky, spínače, transformátory, jističe, speciální nábytek laboratorní jako například modulární laboratorní, měřicí a pracovní stoly, desky a police, laboratorní držáky výkresů a kabelů, vše v rámci této třídy; (10) nábytek speciální pro lékařské účely jako speciální lékařské modulární lůžka, lehátka a postele, speciální lékařské pracovní a operační stoly, speciální lékařské pracovní desky, police, kontejnery, skříně a boxy, speciální lékařské židle a křesla, speciální lékařské stojany, držáky přístrojů, pomůcek a kabelů, vše v rámci této třídy; (37) opravy, servis, montáž, údržba a instalace výrobků uvedených ve třídách 9 a 10.

(511) 9, 10, 37
(210) O-503414

(111) **335876**
(220) 17.04.2012
(151) 17.01.2014
(540)

Garden park

(592) Slovní
(730) **ARBOREAL, a.s.**, Biskupcova 78/1762, Praha 3, 13000, CZ
(510) (31) brambory čerstvé, bylinky čerstvé polévkové jako koření, čerstvé ovoce, čerstvá zelenina, keře, křoví, kůra surová, květinové cibule, květiny (včetně z přírodních -), květiny sušené na ozdobu, palmy, palmovítky, rostlinná semena, rostliny, rostliny sušené pro dekoraci, sadba, sazenice, stroměčky vánoční, stromy (jako rostliny -), stromy (kmeny -), živé květiny, trávníky přírodní; (35) informace (obchodní nebo podnikatelské), komerční informace a rady pro spotřebitele (spotřebitelská poradna -), komerční informační kanceláře, komunikační média (prezentace výrobků v komunikačních médiích -) pro účely maloobchodu, obchodní reklama (pro třetí osoby), organizování výstav (komerčních nebo reklamních -), prezentace výrobků v komunikačních médiích pro účely maloobchodu, reklama, reklamní agentury, reklamní materiály (pronájem -), reklamní materiály (rozšiřování -) zákazníkům (letáky, prospekty, tisky, vzorky -), reklamní plochy (pronájem -), rozšiřování reklamních nebo inzertních materiálů, rozšiřování vzorků (zboží -), subdodavatelské služby (obchodní pomoc -), venkovní reklama, zboží (předvádění -); (41) divadelní představení, filmové projekce, organizování a vedení seminářů, organizace a pořádání koncertů, organizování představení (manažerské služby), organizování a vedení konferencí, organizování kulturních nebo vzdělávacích výstav, organizování soutěží (vzdělávacích nebo zábavných -), organizování sportovních soutěží, pořádání soutěží krásy, pořádání veletrhů nikoli pro obchodní a reklamní účely, provozování sportovních zařízení, provozování zoologických zahrad, předprodej vstupenek, školení, školství, videofilmy (výroba), vydávání knih, zábava, pobavení, zábavné parky, živé představení; (43) bary (služby), bufety, hotelové služby, rezervace - hotely, automaty (rychlé občerstvení -), jídelny a závodní jídelny, kavárny, kempy (provozování -), motely (služby -), noclehárny (turistické -), penziony, poskytování přechodného ubytování, provoz hotelového ubytování, restaurace, restaurace (samoobslužné -), ubytovací služby (hotely, penziony), ubytování (pronajímání a přechodné -).

(511) 31, 35, 41, 43
(210) O-494472

(111) **336664**
(220) 27.03.2013
(151) 26.02.2014
(540)



(594) Kombinovaná
(591) Barevná
(730) **AUTOTREID spol. s r.o.**, Čimická 818/86, Praha 8, Bohnice, 18200, CZ
(510) (12) dopravní prostředky pozemní, zejména automobily osobní, motocykly, autobusy, automobily nákladní, elektromobily, speciální vozidla, dále náhradní díly a komponenty zařazené do této třídy, jako alarmy, airbagy, karosérie automobilů, části karosérií, autopotahy, sedadla pro vozidla, nosiče zavazadlové pro automobily, bezpečnostní pásy a sedačky, motory, podvozky vozidel, hnací mechanismy, ložiskové čepy, hřídele, nápravy pro vozidla, spojky pro pozemní vozidla, skříně, brzdová obložení a čelisti, tlumiče pérování, chladiče, hydraulické obvody, řetězy, blatníky, nárazníky, okna automobilů, stěrače, zpětná zrcátka, potahy na sedadla vozidel, zařízení pro signalizaci zpětné jízdy automobilů, převodovky, zařízení pro automobily proti oslnění, čalounění, soukolí pro pozemní vozidla, tlumicí pružiny pro vozidla, ventily pro automobilové pneumatiky, zabezpečovací zařízení proti odcizení vozidel, kola vozidel, pneumatiky všeho druhu, duše, litá kola, disky, ráfky kol, tažná zařízení, volanty a ostatní díly a příslušenství patřící do třídy 12; (35) správa vozového parku a správa flotily vozidel, jmenovitě organizování a správa vozového parku, obchodní provoz vozového parku dopravních prostředků, marketingové, inzertní a reklamní služby a činnost, šíření reklamních materiálů - letáků, prospektů, tiskovin a vzorků, pomoc při řízení obchodní činnosti, posuzování efektivnosti provozu a racionalizace práce; (36) leasing, finanční leasing, operační (operativní) leasing, agentura (zprostředkovatelna) pro operativní leasing, pro pojištění a pro financování, pojištění, financování, finanční služby, finanční poradenství, úvěrové služby, zprostředkovatelská a poradenská činnost v těchto oblastech; (37) provozování a služby autoopraven a autoservisů, jako jsou údržba a opravy motorových vozidel, karosářské práce, oprava karosérií, autolakýrnícké práce, antikoroziní nátěry pro vozidla, čištění, leštění a mytí automobilů a jiných dopravních prostředků, obnova použitých nebo částečně zničených motorů a strojů, opravy, údržba a servis autodoplňků a autopříslušenství, pneuservis - odborné opravy a výměna pneumatik, kol, duší, vyvažování kol automobilů, odborné poradenství v oblasti údržby dopravních prostředků a pneumatik, montáž, demontáž, vulkanizace a protektorování pneumatik; (39) pronájem a půjčování dopravních prostředků, vozů a vozidel, pronájem manipulačních zařízení k dopravním prostředkům, doprava a skladování, skladování kol a pneumatik, odtahová služba, zprostředkování dopravy a přepravy, motoristické a dopravní zprávy, motoristické informace, monitoring vozidel, odborné informace v oblasti dopravy, poskytování informací v oblasti dopravy prostřednictvím telefonu a jiných komunikačních prostředků, vyslání silniční odtahové služby a poskytnutí náhradního vozidla, specializovaná pomoc motoristům v nouzi, zejména asistenční služby v rámci této třídy.

(511) 12, 35, 36, 37, 39
(210) O-503002

(111) **337946**
(220) 22.10.2012
(151) 14.05.2014
(540)

Měsíčník

Bankovníctví

(594) Slovní grafická
(591) Barevná
(730) **4H production s.r.o.**, Libušská 53/145, Praha 4, Libuš, 14200, CZ
(510) (16) studijní texty, katalogy, vstupenky, programy, plakáty, fotografie; (35) reklamní a propagační služby; (38) šíření informací prostřednictvím informačních sítí, např. v Internetu; (41) pořádání odborných setkání, např. přednášek, školení, kurzů, konferencí a soutěží; (42) odborné poradenství v oblasti navrhování a vývoje počítačového hardware a software.
(511) 16, 35, 38, 41, 42
(210) O-499141

(111) **337957**
(220) 11.04.2013
(151) 14.05.2014
(540)



(594) Kombinovaná
(730) **SPACE PLAN, spol. s r.o.**, Knovízská 2410/2, Praha 4, Chodov, 14900, CZ
(740) Macek and Partners, Mgr. Jiří Macek, Sázavská 751/16, Praha 2, Vinohrady, 12000
(510) (35) zprostředkování prodeje výrobků ve třídách 2, 6, 9, 11, 17, 19, 20, 27, činnost organizačních a ekonomických poradců; (41) konzultační a poradenské služby v oblasti vzdělávání a školení; (42) konzultační a poradenské služby v oblasti architektury a interiérů.
(511) 35, 41, 42
(210) O-503440

(111) **338205**
(220) 27.03.2013
(151) 28.05.2014
(540)



(594) Kombinovaná
(591) Barevná
(730) **AUTOTREID spol. s r.o.**, Čimická 818/86, Praha 8, Bohnice, 18200, CZ
(510) (12) dopravní prostředky pozemní, zejména automobily osobní, motocykly, autobusy, automobily nákladní, elektromobily, speciální vozidla, dále náhradní díly a komponenty zařazené do této třídy, jako alarmy, airbagy,

karoserie automobilů, části karosérií, autopotahy, sedadla pro vozidla, nosiče zavazadlové pro automobily, bezpečnostní pásy a sedačky, motory, podvozky vozidel, hnací mechanismy, ložiskové čepy, hřídele, nápravy pro vozidla, spojky pro pozemní vozidla, skříně, brzdová obložení a čelisti, tlumiče pérování, chladiče, hydraulické obvody, řetězy, blatníky, nárazníky, okna automobilů, stěrače, zpětná zrcátka, potahy na sedadla vozidel, zařízení pro signalizaci zpětné jízdy automobilů, převodovky, zařízení pro automobily proti oslnění, čalounění, soukolí pro pozemní vozidla, tlumicí pružiny pro vozidla, ventily pro automobilové pneumatiky, zabezpečovací zařízení proti odcizení vozidel, kola vozidel, pneumatiky všeho druhu, duše, litá kola, disky, ráfky kol, tažná zařízení, volanty a ostatní díly a příslušenství patřící do třídy 12; (35) správa vozového parku a správa flotily vozidel, jmenovitě organizování a správa vozového parku, obchodní provoz vozového parku dopravních prostředků, marketingové, inzertní a reklamní služby a činnost, šíření reklamních materiálů - letáků, prospektů, tiskovin a vzorků, pomoc při řízení obchodní činnosti, posuzování efektivnosti provozu a racionalizace práce; (36) leasing, finanční leasing, operační (operativní) leasing, agentura (zprostředkovatelna) pro operativní leasing, pro pojištění a pro financování, pojištění, financování, finanční služby, finanční poradenství, úvěrové služby, zprostředkovatelská a poradenská činnost v těchto oblastech; (37) provozování a služby autoopraven a autoservisů, jako jsou údržba a opravy motorových vozidel, karosářské práce, oprava karosérií, autolakýrníkové práce, antikoroziní nátěry pro vozidla, čištění, leštění a mytí automobilů a jiných dopravních prostředků, obnova použitých nebo částečně zničených motorů a strojů, opravy, údržba a servis autodoplňků a autopříslušenství, pneuservis - odborné opravy a výměna pneumatik, kol, duší, vyvažování kol automobilů, odborné poradenství v oblasti údržby dopravních prostředků a pneumatik, montáž, demontáž, vulkanizace a protektorování pneumatik; (39) pronájem a půjčování dopravních prostředků, vozů a vozidel, pronájem manipulačních zařízení k dopravním prostředkům, doprava a skladování, skladování kol a pneumatik, odtahová služba, zprostředkování dopravy a přepravy, motoristické a dopravní zprávy, motoristické informace, monitoring vozidel, odborné informace v oblasti dopravy, poskytování informací v oblasti dopravy prostřednictvím telefonu a jiných komunikačních prostředků, vyslání silniční odtahové služby a poskytnutí náhradního vozidla, specializovaná pomoc motoristům v nouzi, zejména asistenční služby v rámci této třídy.

(511) 12, 35, 36, 37, 39
(210) O-503001

(111) **347429**
(220) 13.06.2012
(151) 22.07.2015
(540)



(594) Kombinovaná
(591) Barevná
(730) **Carlsberg Breweries A/S**, NY Carlsberg Vej 100, DK-1799 Copenhagen V, DK
(740) PATENTSERVIS Praha a.s., Na Podkovce 281/10, Praha 4, Podolí, 14700
(510) (32) piva všeho druhu včetně piva nealkoholického; (35) reklama, propagace, marketing, maloobchod, velkoobchod a internetový obchod s nápoji, merchandising; (43) provozování pohostinství, restaurací a rychlého občerstvení a podávání nápojů, čepování piva, hostinská činnost, zásobování nápoji.
(511) 32, 35, 43
(210) O-496000

(111) **347430**
(220) 13.06.2012
(151) 22.07.2015
(540)

Žatecký Gus

(592) Slovní
(730) **Carlsberg Breweries A/S**, NY Carlsberg Vej 100, DK-1799 Copenhagen V, DK
(740) PATENTSERVIS Praha a.s., Na Podkovce 281/10, Praha 4, Podolí, 14700
(510) (32) piva všeho druhu včetně piva nealkoholického; (35) reklama, propagace, marketing, maloobchod, velkoobchod a internetový obchod s nápoji, merchandising; (43) provozování pohostinství, restaurací a rychlého občerstvení a podávání nápojů, čepování piva, hostinská činnost, zásobování nápoji.
(511) 32, 35, 43
(210) O-496001

(111) **348702**
(220) 17.09.2012
(151) 23.09.2015
(540)

AQUATOP

(592) Slovní
(730) **Teknos Group Oy**, Takkatie 3, Helsinki, 00371, FI
(740) PatentCentrum Sedlák & Partners s.r.o., Okružní 2824, České Budějovice, České Budějovice 3, 37001
(510) (2) barvy, fermeže, ochranné prostředky proti korozi a proti deteriorizaci dřeva, barviva, mořidla, kovy v listkové a práškové formě pro malíře, dekoratéry.
(511) 2
(210) O-521309

Zániky ochranných známek uplynutím doby platnosti

Kapitola obsahuje údaje o ochranných známkách, které zanikly uplynutím doby platnosti podle ustanovení § 29 odst. 1 zákona č. 441/2003 Sb.

Číslo zápisu (111)	Číslo přihlášky (210)	Datum zániku (141)
160514	45557	06.09.2021
160558	45556	06.09.2021
165136	52376	11.09.2021
172801	63717	16.09.2021
173049	63671	12.09.2021
173064	63601	10.09.2021
174475	63580	06.09.2021
175846	63656	11.09.2021
175847	63657	11.09.2021
242772	171468	12.09.2021
242773	171469	12.09.2021
243919	171230	07.09.2021
243929	171537	14.09.2021
243930	171539	14.09.2021
244611	171450	12.09.2021
244612	171451	12.09.2021
244613	171452	12.09.2021
244614	171453	12.09.2021
245213	171298	10.09.2021
245216	171379	11.09.2021
245223	171532	14.09.2021
245934	171171	06.09.2021
245935	171172	06.09.2021
245936	171173	06.09.2021
245946	171276	10.09.2021
245955	171403	11.09.2021
245970	171447	12.09.2021
245976	171521	13.09.2021
245978	171544	14.09.2021
246589	171269	07.09.2021
246592	171288	10.09.2021
246597	171386	11.09.2021
246598	171387	11.09.2021
246600	171390	11.09.2021
246601	171406	11.09.2021
246614	171509	13.09.2021
246624	171562	14.09.2021
246625	171563	14.09.2021
248148	171219	07.09.2021
248154	171472	12.09.2021
248155	171480	12.09.2021
248157	171512	13.09.2021
249120	171177	06.09.2021
249121	171178	06.09.2021
249122	171179	06.09.2021
249123	171180	06.09.2021
249127	171209	06.09.2021
249128	171210	06.09.2021
249129	171215	07.09.2021

Číslo zápisu (111)	Číslo přihlášky (210)	Datum zániku (141)
250034	171154	06.09.2021
250036	171156	06.09.2021
250040	171489	12.09.2021
250725	171283	10.09.2021
251340	171419	12.09.2021
251342	171475	12.09.2021
251345	171554	14.09.2021
254183	171265	07.09.2021
254184	171266	07.09.2021
254188	171553	14.09.2021
255507	171528	13.09.2021
255508	171557	14.09.2021
256401	171478	12.09.2021
257124	171556	14.09.2021
258723	171462	12.09.2021
259610	171417	11.09.2021
259611	171460	12.09.2021
261750	171397	11.09.2021
261751	171461	12.09.2021
263673	171497	13.09.2021
322370	488508	06.09.2021
322371	488509	06.09.2021
322758	488570	08.09.2021
323170	488498	06.09.2021
323171	488505	06.09.2021
323172	488507	06.09.2021
323173	488617	12.09.2021
323174	488618	12.09.2021
323176	488751	16.09.2021
323243	488556	08.09.2021
323244	488557	08.09.2021
323245	488590	09.09.2021
323247	488682	14.09.2021
323386	487742	09.09.2021
323429	488555	08.09.2021
323432	488677	14.09.2021
323433	488683	14.09.2021
323440	488754	16.09.2021
323574	488537	07.09.2021
323579	488684	14.09.2021
323580	488687	14.09.2021
323641	488516	07.09.2021
323643	488525	07.09.2021
323645	488662	14.09.2021
323646	488664	14.09.2021
323819	488514	07.09.2021
323973	488592	09.09.2021
323974	488593	09.09.2021
323975	488594	09.09.2021

Číslo zápisu (111)	Číslo přihlášky (210)	Datum zániku (141)
323976	488595	09.09.2021
323978	488627	12.09.2021
323979	488629	13.09.2021
323980	488630	13.09.2021
323981	488633	13.09.2021
323992	488749	16.09.2021
323993	488750	16.09.2021
323994	488762	16.09.2021
324102	488656	13.09.2021
324103	488753	16.09.2021
324341	488531	07.09.2021
324342	488534	07.09.2021
324345	488567	08.09.2021
324347	488569	08.09.2021
324349	488632	13.09.2021
324352	488721	15.09.2021
324354	488729	15.09.2021
324355	488742	16.09.2021
324356	488744	16.09.2021
324357	488745	16.09.2021
324358	488746	16.09.2021
324359	488747	16.09.2021
324466	488743	16.09.2021
324526	488540	08.09.2021
324528	488574	08.09.2021
324530	488667	14.09.2021
324716	488491	06.09.2021
324718	488524	07.09.2021
324721	488542	08.09.2021
324723	488552	08.09.2021
324724	488553	08.09.2021
324725	488554	08.09.2021
324726	488628	12.09.2021
324727	488642	13.09.2021
324819	488606	10.09.2021
324824	488764	16.09.2021
324825	488765	16.09.2021
324826	488766	16.09.2021
324827	488767	16.09.2021
324828	488768	16.09.2021
324830	488770	16.09.2021
324920	488490	06.09.2021
324921	488565	08.09.2021
324923	488577	08.09.2021
324924	488578	09.09.2021
324925	488582	09.09.2021
324926	488587	09.09.2021
324932	488652	13.09.2021
325096	488547	08.09.2021

Číslo zápisu (111)	Číslo příhlášky (210)	Datum zániku (141)
325102	488681	14.09.2021
325103	488702	15.09.2021
325104	488703	15.09.2021
325346	488739	16.09.2021
325347	488740	16.09.2021
325528	488543	08.09.2021

Číslo zápisu (111)	Číslo příhlášky (210)	Datum zániku (141)
325531	488693	15.09.2021
325981	488626	12.09.2021
326115	488608	12.09.2021
326266	488655	13.09.2021
326636	488623	12.09.2021
326637	488624	12.09.2021

Číslo zápisu (111)	Číslo příhlášky (210)	Datum zániku (141)
326765	488695	15.09.2021
326766	488704	15.09.2021
326767	488705	15.09.2021
326768	488701	15.09.2021
326769	488706	15.09.2021
328953	488530	07.09.2021

Změny vlastníků ochranných známek

Kapitola obsahuje údaje o ochranných známkách, které byly převedeny nebo přešly ve smyslu ustanovení § 15 odst. 1, 2 a § 16 zákona č. 441/2003 Sb. na jiného vlastníka v rozsahu všech zapsaných výrobků nebo služeb.

Číslo zápisu (111)	Dřívější vlastník (770)	Nynější vlastník (730)	S účinností od (580)
251739	Josef Blahovec, Žár 25, Vacov, 38486, CZ	Biskupství českobudějovické, Biskupská 132/4, České Budějovice, České Budějovice 1, 37001, CZ	13.04.2022
256776	66 Media, s.r.o., Žirovnická 3133/6, Praha 10, 10600, CZ	BESICO Trans, s.r.o., Žirovnická 3133/6, Praha 10, Záběhllice, 10600, CZ	13.04.2022
287906	Wacník Ervin Ing., č. p. 94, Přívrat, 56002, CZ	KABELOVÁ TELEVIZE CZ s.r.o., Ruská 473/8, Praha 10, Vršovice, 10100, CZ	13.04.2022
325378	AMMO Servis s.r.o., Václavov 1, Písečné, 37881, CZ	amazing places & kouzelná místa v ČR s.r.o., U Nesypky 3142/6a, Praha 5, Smíchov, 15000, CZ	19.04.2022
329392	Roltechnik a.s., Třebaňov 160, Třebaňov, 56933, CZ	Roth Czech s.r.o., č. p. 160, Třebaňov, 56933, CZ	13.04.2022
333424	NADAČNÍ FOND FESTIVAL SPISOVATELŮ PRAHA, Revoluční 28, Praha 1, 11000, CZ	Brtníková Vlasta PhDr., CSc., Revoluční 1403/28, Praha 1, Nové Město, 11000, CZ	13.04.2022
336146	Readymat Obchodní s.r.o., Sv. Čecha 3844/22, Hodonín, 69501, CZ	Readymat Group s.r.o., Velkomoravská 462/17, Hodonín, 69501, CZ	13.04.2022
351894	IKbike s.r.o., Homoměstská 143/48, Velké Meziříčí, 59401, CZ	BlueTouch, s.r.o., U hranic 3221/18, Praha 10, Strašnice, 10000, CZ	19.04.2022
352797	Clip, s.r.o., Litevská 1174/8, Praha 10, 10000, CZ	Mapsino s.r.o., Rybná 716/24, Praha 1, Staré Město, 11000, CZ	19.04.2022
352798	Clip, s.r.o., Litevská 1174/8, Praha 10, 10000, CZ	Mapsino s.r.o., Rybná 716/24, Praha 1, Staré Město, 11000, CZ	19.04.2022
366125	Hein & spol. - keramické závody, spol. s r.o., Tošovice 1, Odry, 74235, CZ	ROMOTOP spol. s r. o., Komenského 325, Suchdol nad Odrou, 74201, CZ	19.04.2022
366126	Hein & spol. - keramické závody, spol. s r.o., Tošovice 1, Odry, 74235, CZ	ROMOTOP spol. s r. o., Komenského 325, Suchdol nad Odrou, 74201, CZ	19.04.2022

Změny v údajích o vlastnících ochranných známek

Kapitola obsahuje ochranné známky, u kterých byla v rejstříku ochranných známek vyznačena změna v údajích o vlastnících ve smyslu ustanovení § 27 odst. 2 a 7 zákona č. 441/2003 Sb.

Číslo zápisu (111)	Vlastník (730)	S účinností od (580)
176669	Pila Krmov, spol. s r.o., Krásné Loučky 212/86, Krmov, 79401, CZ	19.04.2022
176895	Koenig & Bauer Grafitec s.r.o., Opočenská 83, Dobruška, 51801, CZ	13.04.2022
178111	Glamox AS, Birger Hatlebakks veg 15, 6415 Molde, NO	14.04.2022
180935	TEP a.s., Chebská 79/23, Plzeň, Křimice, 32200, CZ	19.04.2022
189164	KVADRANT, spol. s r.o., Pechova 1761/44, Brno, Židenice, 61500, CZ	19.04.2022
212819	Barnes & Noble Booksellers, Inc., 33 East 17th Street, New York, NY 10003, NY, US	14.04.2022
220575	ARTIVION, INC., 1655 Roberts Blvd, N.W., KENNESAW, GA 30144, GA, US	13.04.2022
226304	HS TM, LLC, 135 Duryea Road, Melville, New York 11747, NY, US	19.04.2022
249827	Koenig & Bauer Grafitec s.r.o., Opočenská 83, Dobruška, 51801, CZ	13.04.2022
251888	FIDE s.r.o., Horní Město 35, Brtnice, 58832, CZ	13.04.2022
252536	Slovácké muzeum v Uherském Hradišti, příspěvková organizace, Smetanovy sady 179, Uherské Hradiště, 68601, CZ	19.04.2022
253226	RYOR a.s., Pod Spiritkou 2977/4, Praha 5, Smíchov, 15000, CZ	19.04.2022
253273	Ptáček - velkoobchod, a.s., U Velké ceny 413/4, Brno, Kohoutovice, 62300, CZ	14.04.2022
254318	CRISTAL PALACE a. s., Hlavní třída 61/66, Mariánské Lázně, 35301, CZ	19.04.2022
255638	MADETA a.s., Rudolfovska tř. 246/83, České Budějovice, České Budějovice 4, 37001, CZ	13.04.2022
258601	CYMEDICA, spol. s r.o., Pod Nádražím 308/24, Hořovice, 26801, CZ	19.04.2022
262648	AusterlitzPro s.r.o., Příkop 843/4, Brno, Zábřovice, 60200, CZ	19.04.2022
332115	Nook Digital LLC, 76 Ninth Avenue, 9th Floor, New York, NY 10011, NY, US	14.04.2022
335268	METRONOM BC s.r.o., Antala Staška 2027/79, Praha 4, Krč, 14000, CZ	19.04.2022
335481	Olivův pivovar s.r.o., Za Radnicí 739, Dolní Břežany, 25241, CZ	14.04.2022
336664	AUTOTREID spol. s r.o., Čimická 818/86, Praha 8, Bohnice, 18200, CZ	19.04.2022
337957	SPACE PLAN, spol. s r.o., Knovízská 2410/2, Praha 4, Chodov, 14900, CZ	14.04.2022
338205	AUTOTREID spol. s r.o., Čimická 818/86, Praha 8, Bohnice, 18200, CZ	19.04.2022
344241	Na břehu Rhône a.s., Krohova 2264/1, Praha 6, Dejvice, 16000, CZ	14.04.2022
344475	Pas a pas s.r.o., Krohova 2264/1, Praha 6, Dejvice, 16000, CZ	14.04.2022
368591	Rezidence Nusle s.r.o., Na Florenci 2116/15, Praha 1, Nové Město, 11000, CZ	14.04.2022
374281	marvin smoke s.r.o., Ruská 83/24, Ostrava, Vítkovice, 70300, CZ	14.04.2022
377751	Na břehu Rhône a.s., Krohova 2264/1, Praha 6, Dejvice, 16000, CZ	14.04.2022
384325	Na břehu Rhône a.s., Krohova 2264/1, Praha 6, Dejvice, 16000, CZ	14.04.2022
384326	Na břehu Rhône a.s., Krohova 2264/1, Praha 6, Dejvice, 16000, CZ	14.04.2022
384803	Hustopečská mandlárna s.r.o., Na Úvoze 1448/2, Hustopeče, 69301, CZ	14.04.2022
385172	Rezidence Nusle s.r.o., Na Florenci 2116/15, Praha 1, Nové Město, 11000, CZ	14.04.2022