



národní
úložiště
šedé
literatury

Věstník Úřadu průmyslového vlastnictví 2022/14

Úřad průmyslového vlastnictví
2022

Dostupný z <http://www.nusl.cz/ntk/nusl-541917>

Dílo je chráněno podle autorského zákona č. 121/2000 Sb.

Tento dokument byl stažen z Národního úložiště šedé literatury (NUŠL).

Datum stažení: 28.09.2024

Další dokumenty můžete najít prostřednictvím vyhledávacího rozhraní nusl.cz .

Číselné INID kódy pro označování bibliografických dat technických řešení

INID Codes for the identification of bibliographic data of technical solutions

(Standard WIPO ST. 9 a ST. 80)

(11)	číslo patentu/zápisu/osvědčení	(11)	Number of the patent/registration/certification
(15)	datum zápisu průmyslového vzoru	(15)	Industrial design registration date
(21)	číslo přihlášky/žádosti	(21)	Application number
(22)	datum podání přihlášky/žádosti	(22)	Date of application filling
(23)	údaje o výstavní prioritě	(23)	Exhibition priority data
(28)	počet průmyslových vzorů	(28)	Number of industrial designs included in the application
(31)	číslo prioritní přihlášky	(31)	Number of priority application
(32)	datum podání prioritní přihlášky	(32)	Filing date of priority application
(33)	země priority	(33)	Priority country
(40)	datum zveřejnění přihlášky vynálezu	(40)	Date of publication of patent application
(45)	datum zveřejnění zapsaného průmyslového vzoru	(45)	Publication date of the registered industrial design
(47)	datum zveřejnění udělení patentu a zápisu užitého vzoru, datum zápisu užitého vzoru, datum oznámení udělení evropského patentu v Evropském patentovém věstníku	(47)	Publication date of patent granting and publication date of utility model registration, registration date of utility model, publication date of European patent granting in the European patent bulletin
(51)	mezinárodní patentové třídění/Locamské třídění průmyslových vzorů	(51)	International Patent Classification/ Locarno Classification for Industrial Designs
(54)	Název	(54)	Title
(55)	vyobrazení průmyslového vzoru	(55)	Reproduction of the industrial design
(57)	Anotace	(57)	Abstract
(68)	číslo základního patentu	(68)	Number of the basic patent
(71)	označení přihlašovatele/žadatele	(71)	Applicant
(72)	označení původce	(72)	Inventor
(73)	označení majitele/vlastníka	(73)	Owner
(74)	označení zástupce	(74)	Attorney's name and address
(86)	číslo mezinárodní přihlášky	(86)	International application number
(87)	číslo mezinárodního zveřejnění	(87)	International publication number
(92)	datum a číslo první registrace přípravku pro Českou republiku	(92)	Date and number(s) of the first authorization to market the product in the CZ
(93)	datum, číslo a země první registrace přípravku v rámci Společenství	(93)	Date, number(s) and country of the first authorization to market the product in the EEC
(94)	doba platnosti osvědčení	(94)	Term of certification validity
(95)	označení a typ přípravku	(95)	Name of the product and product type
(96)	datum podání a číslo evropské patentové přihlášky	(96)	European patent application filing date and number
(97)	datum zveřejnění a číslo zveřejnění evropské patentové přihlášky v Evropském patentovém věstníku	(97)	European patent application publication date and publication number in the European patent bulletin

Číselné INID kódy pro označování bibliografických dat ochranných známek

INID codes and minimum required for the identification of bibliographic data relating to marks

(Standard WIPO ST.60)

(111)	Číslo zápisu ochranné známky (registrace)	(111)	Number of registration
(151)	Datum zápisu ochranné známky	(151)	Date of the registration
(210)	Číslo přihlášky ochranné známky (spisu)	(210)	Number of the application
(220)	Datum podání přihlášky	(220)	Date of filing of the application
(320)	Datum vzniku práva přednosti	(320)	Date of the first application
(442)	Datum zveřejnění přihlášky po průzkumu	(442)	Date of the publication of the examined application
(450)	Datum zveřejnění zápisu ochranné známky ve Věstníku	(450)	Date of publication of the registration
(510)	Seznam výrobků a služeb	(510)	List of goods and/or services
(511)	Číslo třídy výrobků a služeb	(511)	Number of the class of goods and/or services
(526)	Omezení rozsahu ochrany o prvek	(526)	Disclaimer
(540)	Znění nebo vyobrazení ochranné známky	(540)	Reproduction of the mark
(551)	Kolektivní ochranná známka	(551)	Collective mark
(554)	Prostorová ochranná známka	(554)	Three-dimensional mark
(558)	Ochranná známka tvořená pouze barvou nebo kombinací barev	(558)	Mark consisting exclusively of one or several colours
(580)	Datum zápisu jakékoliv transakce v souvislosti s přihláškou nebo zápisem ochranné známky do rejstříku, např. změna majitele, změna jména nebo adresy, vzdání se práv k ochranné známce atd. (účinnost)	(580)	Date of recording of any kind of transaction in respect of applications or registrations (e.g. change in ownership, change in name or address, renunciation, termination of protection)
(591)	Údaje o barevnosti ochranné známky	(591)	Information concerning colour claimed
(730)	Přihlašovatel/vlastník ochranné známky	(730)	The applicant or the holder of the mark
(740)	Zástupce	(740)	Name and address of the representative
(770)	Jméno a adresa dřívějšího přihlašovatele nebo vlastníka (v případě změny vlastnictví)	(770)	Name and address of the previous applicant or holder (in case of change in ownership)
(791)	Jméno a adresa nabyvatele licence	(791)	Name and address of the licensee
(793)	Podmínky a omezení licence	(793)	Indication of conditions and/or restrictions under the license
(800)	Mezinárodní zápis ochranné známky	(800)	International registration

Kódy pro kódování záhlaví oznámení publikovaných ve Věstníku

(Standard WIPO ST. 17)

BB9A	zveřejněné přihlášky vynálezů	MK1K	zánik užitého vzoru uplynutím doby platnosti
FG1K	zapsané užité vzory	MK4A	zánik patentů uplynutím doby platnosti
FG4A	udělené patenty	MK4F	zánik autorských osvědčení uplynutím doby platnosti
FG4Q	zapsané průmyslové vzory	MK4Q	zánik průmyslového vzoru uplynutím doby ochrany
LD3K	částečný výmaz užitého vzoru	MM4A	zánik patentů pro nezaplacení ročních poplatků
LD4Q	částečný výmaz průmyslového vzoru	MM4F	zánik autorských osvědčení pro nezaplacení ročních poplatků
MA4A	zánik patentů vzdáním se	ND1K	prodloužení platnosti užitého vzoru
MA4F	zánik autorských osvědčení vzdáním se	ND4Q	obnova doby ochrany průmyslového vzoru
MC3K	výmaz užitého vzoru	PA4A	změna autorského osvědčení na patent
MC4A	zrušení patentu	PC9A	změna dispozičního práva k vynálezu
MC4F	zrušení autorského osvědčení	PD1K	převod práv a ostatní změny majitelů užitého vzoru
MC4Q	výmaz průmyslového vzoru	PD4A	převod práv a ostatní změny majitelů patentů
MH1K	zánik užitého vzoru vzdáním se	PD4Q	převod práv a ostatní změny vlastníků průmyslových vzorů
MH4A	částečné zrušení patentu	QA9A	nabídka licence
MH4F	částečné zrušení autorského osvědčení	SB4A	zapsané patenty do rejstříku po odtajnění
MH4Q	zánik průmyslového vzoru vzdáním se	SB4F	zapsaná autorská osvědčení do rejstříku po odtajnění

Opravy Změny Různé

Opravy u přihlášek vynálezů s žádostí o udělení patentu

HA9A	jmenování vynálezce		
HB9A	oprava jmen	HG9A	oprava chyb v třídění
HC9A	změna jmen	HH9A	oprava nebo změna všeobecně
HD9A	oprava adres	HK9A	tiskové chyby v úředních věstnících
HE9A	změna adres		
HF9A	oprava dat		

Opravy ochranných dokumentů

Patenty	autorská osvědčení	užité vzory	průmyslové vzory	
TA4A	TA4F	TA1K	TA4Q	jmenování vynálezce
TB4A	TB4F	TB1K	TB4Q	oprava jmen
TC4A	TC4F	TC1K	TC4Q	změna jmen
TD4A	TD4F	TD1K	TD4Q	oprava adres
TE4A	TE4F	TE1K	TE4Q	změna adres
TF4A	TF4F	TF1K	TF4Q	oprava dat
TG4A	TG4F	TG1K	TG4Q	oprava chyb v třídění
TH4A	TH4F	TH1K	TH4Q	oprava nebo změna všeobecně
TK9A	TK9F	TK1K	TK4Q	tiskové chyby v úřed. věstnících

Kódy pro označování zemí a mezinárodních organizací použité ve věstníku

AE	Spojené arabské emiráty
AT	Rakousko
BR	Brazílie
CH	Švýcarsko
CZ	Česká republika
DE	Spolková republika Německo
DK	Dánsko
FR	Francie
GB	Velká Británie
HR	Chorvatsko
IT	Itálie
JP	Japonsko
KR	Korejská republika
LU	Lucembursko
MT	Malta
NL	Nizozemsko
PL	Polsko
SE	Švédsko
SK	Slovensko
US	Spojené státy americké

Kódy pro označování států USA použité ve věstníku

CA	California
IL	Illinois
MA	Massachusetts
NC	North Carolina
NJ	New Jersey
NY	New York
WI	Wisconsin

BB9A

Zveřejněné přihlášky vynálezů - přehled podle čísel přihlášek

Dále uvedené přihlášky vynálezů byly zveřejněny dnem, uvedeným v Věstníku podle zákona č. 527/1990 Sb., o vynálezech a zlepšovacích návrzích, ve znění pozdějších předpisů, a jsou k dispozici v patentové knihovně Úřadu průmyslového vlastnictví, Antonína Čermáka 2a, 160 68, Praha 6.

(21)	(51)	(21)	(51)
2020-461	B 60 T 8/18	2020-535	C 08 F 220/58
	(2006.01)		(2006.01)

Zveřejněné přihlášky vynálezů - řazené podle MPT

- | | | | |
|---|-----------|--|-----------|
| (51) B60T 8/18 | (2006.01) | (51) C08F 220/58 | (2006.01) |
| (51) B61H 13/30 | (2006.01) | (51) B82Y 15/00 | (2011.01) |
| (21) 2020-461 | | (51) C03C 17/10 | (2006.01) |
| (71) DAKO-CZ, a.s., Třemošnice, CZ | | (51) C03C 17/23 | (2006.01) |
| (72) Bartuš Michal Ing., 96237 Kováčová, SK | | (51) C12Q 1/68 | (2018.01) |
| (72) Pechar Stanislav Ing., Třemošnice, CZ | | (21) 2020-535 | |
| (54) Zátěžový brzdový ventil pro kolejová vozidla | | (71) Ústav organické chemie a biochemie AV ČR, v. v. i., Praha 6, Dejvice, CZ | |
| (22) 19.08.2020 | | Univerzita Palackého v Olomouci, Olomouc, CZ | |
| (57) Zátěžový brzdový ventil pro kolejová vozidla, pro brzdění kolejového vozidla podle nákladu s přizpůsobením brzdě síly okamžité hmotnosti vozidla, je napojený na přívod (1) řídicího tlaku T od snímače ložení a obsahuje řídicí píst (3) přestavné části ventilu, který je spojený prostřednictvím pístnice (7) s pohyblivou podpěrou (8), jejíž poloha definuje převod ramen (m):(n) na dvojramenné páce (9). Tato ramena (m, n) jsou jednotlivě ve styku jednak s pístnicí (22) řídicího pístu (13) rozvodné části ventilu, na který trvale působí tlak Cv z řídicího vzduchojemu brzdového systému, a jednak s dutou pístnicí (23) vstřičného pístu (20) do brzdového válce, napájeného stlačeným vzduchem přívodem (19) z pomocného vzduchojemu tlakem R přes záklopku (17). Přestavná část od pístu (3) kolem pístnice (7) obsahuje soustavu nejméně dvou tlačných pružin (4, 5, 6, 26, 28, 31), které jsou zapojeny paralelně nebo sériově s výslednou lomenou charakteristikou a které jsou vůči pístnici (7) uloženy koaxiálně. | | (72) Cígler Petr Mgr., Ph.D., Praha 6, Dejvice, CZ | |
| (74) Pavel Reichel a kol., Ing. Pavel Reichel, Lopatecká 152/14, Praha 4, Podolí, 14700 | | (72) Neburková Jitka RNDr., Ph.D., Praha 6, Lysolaje, CZ | |
| | | (72) Schimer Jiří Mgr., Ph.D., Praha 8, CZ | |
| | | (72) Guricová Miroslava Ing., 68001 Zlíchov, SK | |
| | | (72) Hajdúch Marian doc. MUDr., Ph.D., Moravský Beroun, CZ | |
| | | (72) Jaworek Hana Mgr., Olomouc, Povel, CZ | |
| | | (72) Ondra Martin Mgr., Dolní Lutyně, CZ | |
| | | (72) Kubičková Agáta Mgr., Olomouc, Neředín, CZ | |
| | | (54) Povrchově modifikované částice | |
| | | (22) 29.09.2020 | |
| | | (57) Povrchově modifikované částice obsahující jádro, vnitřní slupku a vnější slupku, kde jádro je tvořeno nekovovým materiálem, vnitřní slupka je tvořena vrstvou kovu a vnější slupka je tvořena biokompatibilním polymerním kartáčem. Jejich aplikace umožňuje v biologických vzorcích přímou optickou detekci biomolekul jako jsou nukleové kyseliny, proteiny, polysacharidy a glykoproteiny. | |
| | | (74) RNDr. Ladislava Součková CSc., Flemingovo náměstí 542/2, Praha 6, 16610 | |

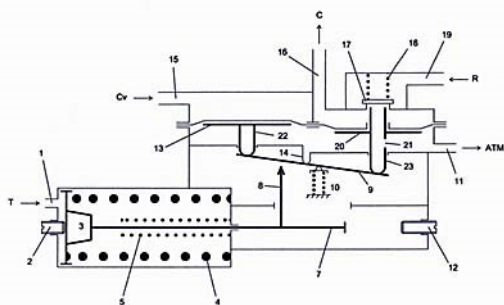

Zveřejněné přihlášky vynálezů - přehled podle třídících znaků

(51)		(21)		(51)		(21)
B 61 H 13/30	(2006.01)	2020-461		C 03 C 17/23	(2006.01)	2020-535
B 82 Y 15/00	(2011.01)	2020-535		C 12 Q 1/68	(2018.01)	2020-535
C 03 C 17/10	(2006.01)	2020-535				

Seznam přihlašovatelů zveřejněných přihlášek vynálezů

(71)	(21)	(51)	(71)	(21)	(51)	
DAKO-CZ, a.s., Třemošnice, CZ	2020-461	B 60 T 8/18	(2006.01)	Ústav organické chemie a biochemie AV ČR, v. v. i., Praha 6, Dejvice, CZ	C 08 F 220/58	(2006.01)

FG4A

Udělené patenty - přehled podle čísel patentů

V období uzávěrky tohoto čísla Věstníku udělil Úřad průmyslového vlastnictví tyto patenty.

(11)	(51)		(11)	(51)		(11)	(51)	
309165	<i>A 61 L 27/24</i>	(2006.01)	309167	<i>G 01 N 21/31</i>	(2006.01)	309169	<i>F 04 C 18/356</i>	(2006.01)
309166	<i>B 23 B 29/32</i>	(2006.01)	309168	<i>B 60 R 5/04</i>	(2006.01)	309170	<i>B 60 T 8/18</i>	(2006.01)

FG4A

Udělené patenty - přehled podle MPT

(51)	<i>A61L 27/24</i>	(2006.01)	(22)	07.07.2020
	<i>A61L 27/02</i>	(2006.01)		
	<i>B82Y 5/00</i>	(2011.01)		
	<i>C08L 71/02</i>	(2006.01)		
	<i>C08K 3/32</i>	(2006.01)		
	<i>A61K 38/14</i>	(2006.01)	(51)	<i>B60T 8/18</i> (2006.01)
	<i>A61K 31/702</i>	(2006.01)		<i>B61H 13/30</i> (2006.01)
	<i>A61K 31/7036</i>	(2006.01)	(11)	309170
	<i>B82Y 40/00</i>	(2011.01)	(40)	06.04.2022
(11)	309165		(21)	2020-461
(40)	02.05.2018		(73)	DAKO-CZ, a.s., Třemošnice, CZ
(21)	2016-656		(72)	Bartuš Michal Ing., 96237 Kováčová, SK
(73)	Ústav struktury a mechaniky homin AV ČR, v. v. i., Praha 8, CZ			Pechar Stanislav Ing., Třemošnice, CZ
	České vysoké učení technické v Praze, Praha 6, Dejvice, CZ		(54)	Zátěžový brzdový ventil pro kolejová vozidla
	ProSpon spol. s r.o., Kladno, CZ		(22)	19.08.2020
	Contipro a.s., Dolní Dobrouč, CZ		(74)	Pavel Reichel a kol., Ing. Pavel Reichel, Lopatecká 152/14, Praha 4, Podolí, 14700
(72)	Suchý Tomáš Ing., Ph.D., Praha 9, CZ			
	Šupová Monika Ing., Ph.D., Praha 11, CZ		(51)	<i>F04C 18/356</i> (2006.01)
	Denk František Ing., Praha 17, CZ			<i>F04C 28/28</i> (2006.01)
	Rýglová Šárka Ing., Ph.D., Praha 10, CZ		(11)	309169
	Žaloudková Margit Ing., Ph.D., Černošice, CZ		(40)	23.09.2020
	Sucharda Zbyněk Ing., Praha 10, CZ		(21)	2020-479
	Ballay Rastislav MUDr., Praha 4, CZ		(73)	Mitsubishi Electric Corporation, 100-8310 Tokyo, JP
	Horný Lukáš doc. Ing., Ph.D., Pardubice, CZ			Suzuki Katsuki, 100-8310 Tokyo, JP
	Čejka Zdeněk Ing., Kladno, CZ		(72)	Sugiura Kanichiro, 100-8310 Tokyo, JP
	Pokorný Marek Ing., Ph.D., Jablonné nad Orlicí, CZ			Iyanagi Tomohiro, 100-8310 Tokyo, JP
	Knotková Kateřina Ing., Ph.D., Choceň, CZ		(54)	Hermetický kompresor
	Velebný Vladimír doc. RNDr., CSc., Žamberk, CZ		(32)	23.03.2018
(54)	Příprava nanokompozitní vrstvy na bázi kolagenových nanovláken		(31)	PCT/JP2018/011608
(22)	20.10.2016		(33)	WO
(74)	KANIA*SEDLÁK*SMOLA Patentová kancelář, Ing. Veronika Zemanová, Mendlovo náměstí 1a, Brno, 60300		(86)	PCT/PCT/JP2018/011608
			(87)	WO 2019/180900
			(22)	23.03.2018
			(74)	Rott, Růžička & Guttman a spol., Vyskočilova 1566, Praha 4, Michle, 14000
(51)	<i>B23B 29/32</i>	(2006.01)		
	<i>B23B 29/24</i>	(2006.01)		
	<i>B23Q 3/00</i>	(2006.01)		
(11)	309166		(51)	<i>G01N 21/31</i> (2006.01)
(40)	27.05.2020			<i>G01N 21/25</i> (2006.01)
(21)	2018-629		(11)	309167
(73)	Altaras Air Solutions s.r.o., Liberec, Liberec XXX-Vratislavice nad Nisou, CZ		(40)	16.06.2021
(72)	Plachý Ondřej Ing., Liberec, Liberec XXX-Vratislavice nad Nisou, CZ		(21)	2019-756
(54)	Konstrukce spojení revolverové hlavy s tělem obráběcího stroje		(73)	Technická univerzita v Liberci, Liberec, Liberec I-Staré Město, CZ
(22)	14.11.2018		(72)	Waclawek Stanislaw Dr. inż., Opole, PL
				Silvestri Daniele Mgr., Sesto Campano, IT
				Černík Miroslav prof. Dr. Ing., CSc., Liberec, Liberec VII-Horní Růžodol, CZ
(51)	<i>B60R 5/04</i>	(2006.01)	(54)	Způsob stanovení přítomnosti a koncentrace persíranu(ů) ve vodě, zejména v podzemní vodě, ve které je navíc obsažené alespoň jedno jiné oxidační činidlo
	<i>B60R 7/02</i>	(2006.01)	(22)	09.12.2019
	<i>B62D 25/20</i>	(2006.01)	(74)	Ing. Dobroslav Musil, patentová kancelář, Ing. Dobroslav Musil, patentový zástupce, Zábrdovická 801/11, Brno, Zábrdovice, 61500
(11)	309168			
(40)	19.01.2022			
(21)	2020-396			
(73)	ŠKODA AUTO a.s., Mladá Boleslav, Mladá Boleslav II, CZ			
(72)	Jambor Miloš Ing., Rychnov nad Kněžnou, CZ			
(54)	Stolek na nákladovou hranu vozidla			

Seznam majitelů udělených patentů

(73) Altaros Air Solutions s.r.o., Liberec, Liberec XXX- Vratislavice nad Nisou, CZ	(11) 309166	(51) B 23 B 29/32	(2006.01)	(73) ProSpon spol. s r.o., Kladno, CZ	(11) 309165	(51) A 61 L 27/24	(2006.01)
Contipro a.s., Dolní Dobrouč, CZ	309165	A 61 L 27/24	(2006.01)	ŠKODA AUTO a.s., Mladá Boleslav, Mladá Boleslav II, CZ	309168	B 60 R 5/04	(2006.01)
České vysoké učení technické v Praze, Praha 6, Dejvice, CZ	309165	A 61 L 27/24	(2006.01)	Technická univerzita v Liberci, Liberec, Liberec I-Staré Město, CZ	309167	G 01 N 21/31	(2006.01)
DAKO-CZ, a.s., Třemošnice, CZ	309170	B 60 T 8/18	(2006.01)	Ústav struktury a mechaniky hornin AV ČR, v. v. i., Praha 8, CZ	309165	A 61 L 27/24	(2006.01)
Mitsubishi Electric Corporation, 100-8310 Tokyo, JP	309169	F 04 C 18/356	(2006.01)				

Udělené evropské patenty

Evropský patentový úřad udělil následující evropské patenty s účinkem pro Českou republiku. Tyto patenty mohou být zrušeny nebo zachovány v pozměněném znění Evropským patentovým úřadem v řízení o odporu. K tomu, aby nabyl evropský patent účinnosti na území České republiky, je třeba, aby byl Úřadu předložen ve stanovené lhůtě překlad patentového spisu do českého jazyka (§ 35c odst. 2 až 4 zákona č. 527/1990 Sb., v platném znění).

(97) EP 1559129	(47) 23.03.2022	(97) EP 2788692	(47) 23.03.2022	(97) EP 2967348	(47) 23.03.2022	(97) EP 3097881	(47) 23.03.2022
(97) EP 1596887	(47) 23.03.2022	(97) EP 2793948	(47) 23.03.2022	(97) EP 2975735	(47) 23.03.2022	(97) EP 3099127	(47) 23.03.2022
(97) EP 1871197	(47) 23.03.2022	(97) EP 2800948	(47) 23.03.2022	(97) EP 2976563	(47) 23.03.2022	(97) EP 3101697	(47) 23.03.2022
(97) EP 2045595	(47) 23.03.2022	(97) EP 2802291	(47) 23.03.2022	(97) EP 2979155	(47) 23.03.2022	(97) EP 3104570	(47) 23.03.2022
(97) EP 2084450	(47) 23.03.2022	(97) EP 2804754	(47) 23.03.2022	(97) EP 2979562	(47) 23.03.2022	(97) EP 3109714	(47) 23.03.2022
(97) EP 2153120	(47) 23.03.2022	(97) EP 2810030	(47) 23.03.2022	(97) EP 2983055	(47) 23.03.2022	(97) EP 3105789	(47) 23.03.2022
(97) EP 2173677	(47) 23.03.2022	(97) EP 2811059	(47) 23.03.2022	(97) EP 2984450	(47) 23.03.2022	(97) EP 3106892	(47) 23.03.2022
(97) EP 2178460	(47) 23.03.2022	(97) EP 2820802	(47) 23.03.2022	(97) EP 2985394	(47) 23.03.2022	(97) EP 3108308	(47) 23.03.2022
(97) EP 2182865	(47) 23.03.2022	(97) EP 2827396	(47) 23.03.2022	(97) EP 2985641	(47) 23.03.2022	(97) EP 3109714	(47) 23.03.2022
(97) EP 2216886	(47) 23.03.2022	(97) EP 2839271	(47) 23.03.2022	(97) EP 2987988	(47) 23.03.2022	(97) EP 3115868	(47) 23.03.2022
(97) EP 2232177	(47) 23.03.2022	(97) EP 2839401	(47) 23.03.2022	(97) EP 2988285	(47) 23.03.2022	(97) EP 3118671	(47) 23.03.2022
(97) EP 2251607	(47) 23.03.2022	(97) EP 2841837	(47) 23.03.2022	(97) EP 2989647	(47) 23.03.2022	(97) EP 3119896	(47) 23.03.2022
(97) EP 2261263	(47) 23.03.2022	(97) EP 2843481	(47) 23.03.2022	(97) EP 2993891	(47) 23.03.2022	(97) EP 3123120	(47) 23.03.2022
(97) EP 2267306	(47) 23.03.2022	(97) EP 2844589	(47) 23.03.2022	(97) EP 2995261	(47) 23.03.2022	(97) EP 3125743	(47) 23.03.2022
(97) EP 2300816	(47) 23.03.2022	(97) EP 2845415	(47) 23.03.2022	(97) EP 2995406	(47) 23.03.2022	(97) EP 3129286	(47) 23.03.2022
(97) EP 2313114	(47) 23.03.2022	(97) EP 2846735	(47) 23.03.2022	(97) EP 2997567	(47) 23.03.2022	(97) EP 3132619	(47) 23.03.2022
(97) EP 2313266	(47) 23.03.2022	(97) EP 2847237	(47) 23.03.2022	(97) EP 2998327	(47) 23.03.2022	(97) EP 3133978	(47) 23.03.2022
(97) EP 2346709	(47) 23.03.2022	(97) EP 2848065	(47) 23.03.2022	(97) EP 2998713	(47) 23.03.2022	(97) EP 3134042	(47) 23.03.2022
(97) EP 2414886	(47) 23.03.2022	(97) EP 2849532	(47) 23.03.2022	(97) EP 3002525	(47) 23.03.2022	(97) EP 3135227	(47) 23.03.2022
(97) EP 2435454	(47) 23.03.2022	(97) EP 2849567	(47) 23.03.2022	(97) EP 3004779	(47) 23.03.2022	(97) EP 3135397	(47) 23.03.2022
(97) EP 2437069	(47) 23.03.2022	(97) EP 2850106	(47) 23.03.2022	(97) EP 3007095	(47) 23.03.2022	(97) EP 3135849	(47) 23.03.2022
(97) EP 2446420	(47) 23.03.2022	(97) EP 2850438	(47) 23.03.2022	(97) EP 3008429	(47) 23.03.2022	(97) EP 3137004	(47) 23.03.2022
(97) EP 2450589	(47) 23.03.2022	(97) EP 2853211	(47) 23.03.2022	(97) EP 3012579	(47) 23.03.2022	(97) EP 3137948	(47) 23.03.2022
(97) EP 2454027	(47) 23.03.2022	(97) EP 2854927	(47) 23.03.2022	(97) EP 3013261	(47) 23.03.2022	(97) EP 3138181	(47) 23.03.2022
(97) EP 2467672	(47) 23.03.2022	(97) EP 2856285	(47) 23.03.2022	(97) EP 3014727	(47) 23.03.2022	(97) EP 3138937	(47) 23.03.2022
(97) EP 2494133	(47) 23.03.2022	(97) EP 2858718	(47) 23.03.2022	(97) EP 3014734	(47) 23.03.2022	(97) EP 3139543	(47) 23.03.2022
(97) EP 2523858	(47) 23.03.2022	(97) EP 2858762	(47) 23.03.2022	(97) EP 3016988	(47) 23.03.2022	(97) EP 3142247	(47) 23.03.2022
(97) EP 2524095	(47) 23.03.2022	(97) EP 2864523	(47) 23.03.2022	(97) EP 3017798	(47) 23.03.2022	(97) EP 3142614	(47) 23.03.2022
(97) EP 2533978	(47) 23.03.2022	(97) EP 2864895	(47) 23.03.2022	(97) EP 3019200	(47) 23.03.2022	(97) EP 3143138	(47) 23.03.2022
(97) EP 2537201	(47) 23.03.2022	(97) EP 2869781	(47) 23.03.2022	(97) EP 3025329	(47) 23.03.2022	(97) EP 3143504	(47) 23.03.2022
(97) EP 2537299	(47) 23.03.2022	(97) EP 2873121	(47) 23.03.2022	(97) EP 3026579	(47) 23.03.2022	(97) EP 3144759	(47) 23.03.2022
(97) EP 2557294	(47) 23.03.2022	(97) EP 2874440	(47) 23.03.2022	(97) EP 3026794	(47) 23.03.2022	(97) EP 3146307	(47) 23.03.2022
(97) EP 2558821	(47) 23.03.2022	(97) EP 2874805	(47) 23.03.2022	(97) EP 3027147	(47) 23.03.2022	(97) EP 3146332	(47) 23.03.2022
(97) EP 2560060	(47) 23.03.2022	(97) EP 2881839	(47) 23.03.2022	(97) EP 3028718	(47) 23.03.2022	(97) EP 3146715	(47) 23.03.2022
(97) EP 2563554	(47) 23.03.2022	(97) EP 2889911	(47) 23.03.2022	(97) EP 3035971	(47) 23.03.2022	(97) EP 3146782	(47) 23.03.2022
(97) EP 2573794	(47) 23.03.2022	(97) EP 2893374	(47) 23.03.2022	(97) EP 3037219	(47) 23.03.2022	(97) EP 3147157	(47) 23.03.2022
(97) EP 2574503	(47) 23.03.2022	(97) EP 2893696	(47) 23.03.2022	(97) EP 3037809	(47) 23.03.2022	(97) EP 3147790	(47) 23.03.2022
(97) EP 2580167	(47) 23.03.2022	(97) EP 2894207	(47) 23.03.2022	(97) EP 3039611	(47) 23.03.2022	(97) EP 3148029	(47) 23.03.2022
(97) EP 2584214	(47) 23.03.2022	(97) EP 2896277	(47) 23.03.2022	(97) EP 3040844	(47) 23.03.2022	(97) EP 3148097	(47) 23.03.2022
(97) EP 2585971	(47) 23.03.2022	(97) EP 2897640	(47) 23.03.2022	(97) EP 3044030	(47) 23.03.2022	(97) EP 3148706	(47) 23.03.2022
(97) EP 2591716	(47) 23.03.2022	(97) EP 2898952	(47) 23.03.2022	(97) EP 3045727	(47) 23.03.2022	(97) EP 3151276	(47) 23.03.2022
(97) EP 2601042	(47) 23.03.2022	(97) EP 2899871	(47) 23.03.2022	(97) EP 3045984	(47) 23.03.2022	(97) EP 3151328	(47) 23.03.2022
(97) EP 2608369	(47) 23.03.2022	(97) EP 2902040	(47) 23.03.2022	(97) EP 3046022	(47) 23.03.2022	(97) EP 3155032	(47) 23.03.2022
(97) EP 2613121	(47) 23.03.2022	(97) EP 2902738	(47) 23.03.2022	(97) EP 3050654	(47) 23.03.2022	(97) EP 3156552	(47) 23.03.2022
(97) EP 2616824	(47) 23.03.2022	(97) EP 2904823	(47) 23.03.2022	(97) EP 3052782	(47) 23.03.2022	(97) EP 3156999	(47) 23.03.2022
(97) EP 2623068	(47) 23.03.2022	(97) EP 2906133	(47) 23.03.2022	(97) EP 3058547	(47) 23.03.2022	(97) EP 3157091	(47) 23.03.2022
(97) EP 2651112	(47) 23.03.2022	(97) EP 2912237	(47) 23.03.2022	(97) EP 3058850	(47) 23.03.2022	(97) EP 3158326	(47) 23.03.2022
(97) EP 2653237	(47) 23.03.2022	(97) EP 2912395	(47) 23.03.2022	(97) EP 3060015	(47) 23.03.2022	(97) EP 3158343	(47) 23.03.2022
(97) EP 2675147	(47) 23.03.2022	(97) EP 2915369	(47) 23.03.2022	(97) EP 3063515	(47) 23.03.2022	(97) EP 3158449	(47) 23.03.2022
(97) EP 2675499	(47) 23.03.2022	(97) EP 2916917	(47) 23.03.2022	(97) EP 3066585	(47) 23.03.2022	(97) EP 3160396	(47) 23.03.2022
(97) EP 2677091	(47) 23.03.2022	(97) EP 2918681	(47) 23.03.2022	(97) EP 3070704	(47) 23.03.2022	(97) EP 3160786	(47) 23.03.2022
(97) EP 2679011	(47) 23.03.2022	(97) EP 2919932	(47) 23.03.2022	(97) EP 3071046	(47) 23.03.2022	(97) EP 3162106	(47) 23.03.2022
(97) EP 2679244	(47) 23.03.2022	(97) EP 2923264	(47) 23.03.2022	(97) EP 3071677	(47) 23.03.2022	(97) EP 3162703	(47) 23.03.2022
(97) EP 2691786	(47) 23.03.2022	(97) EP 2928012	(47) 23.03.2022	(97) EP 3082478	(47) 23.03.2022	(97) EP 3163021	(47) 23.03.2022
(97) EP 2701816	(47) 23.03.2022	(97) EP 2928306	(47) 23.03.2022	(97) EP 3082719	(47) 23.03.2022	(97) EP 3163287	(47) 23.03.2022
(97) EP 2702196	(47) 23.03.2022	(97) EP 2929619	(47) 23.03.2022	(97) EP 3082941	(47) 23.03.2022	(97) EP 3163712	(47) 23.03.2022
(97) EP 2714851	(47) 23.03.2022	(97) EP 2934916	(47) 23.03.2022	(97) EP 3084184	(47) 23.03.2022	(97) EP 3164042	(47) 23.03.2022
(97) EP 2723238	(47) 23.03.2022	(97) EP 2938244	(47) 23.03.2022	(97) EP 3084554	(47) 23.03.2022	(97) EP 3164099	(47) 23.03.2022
(97) EP 2731139	(47) 23.03.2022	(97) EP 2940343	(47) 23.03.2022	(97) EP 3087417	(47) 23.03.2022	(97) EP 3164773	(47) 23.03.2022
(97) EP 2731553	(47) 23.03.2022	(97) EP 2941818	(47) 23.03.2022	(97) EP 3088039	(47) 23.03.2022	(97) EP 3167368	(47) 23.03.2022
(97) EP 2735259	(47) 23.03.2022	(97) EP 2943787	(47) 23.03.2022	(97) EP 3088262	(47) 23.03.2022	(97) EP 3167397	(47) 23.03.2022
(97) EP 2742853	(47) 23.03.2022	(97) EP 2945234	(47) 23.03.2022	(97) EP 3091863	(47) 23.03.2022	(97) EP 3168002	(47) 23.03.2022
(97) EP 2743892	(47) 23.03.2022	(97) EP 2947512	(47) 23.03.2022	(97) EP 3093500	(47) 23.03.2022	(97) EP 3168423	(47) 23.03.2022
(97) EP 2758660	(47) 23.03.2022	(97) EP 2947980	(47) 23.03.2022	(97) EP 3093926	(47) 23.03.2022	(97) EP 3171606	(47) 23.03.2022
(97) EP 2763840	(47) 23.03.2022	(97) EP 2955045	(47) 23.03.2022	(97) EP 3095210	(47) 23.03.2022	(97) EP 3173361	(47) 23.03.2022
(97) EP 2766483	(47) 23.03.2022	(97) EP 2962706	(47) 23.03.2022	(97) EP 3095300	(47) 23.03.2022	(97) EP 3173564	(47) 23.03.2022
(97) EP 2782942	(47) 23.03.2022	(97) EP 2963576	(47) 23.03.2022	(97) EP 3096457	(47) 23.03.2022	(97) EP 3177244	(47) 23.03.2022
(97) EP 2783234	(47) 23.03.2022	(97) EP 2964592	(47) 23.03.2022	(97) EP 3096937	(47) 23.03.2022	(97) EP 3177294	(47) 23.03.2022

(97) EP 3820722	(47) 23.03.2022	(97) EP 3831493	(47) 23.03.2022	(97) EP 3857082	(47) 23.03.2022	(97) EP 3884824	(47) 23.03.2022
(97) EP 3821189	(47) 23.03.2022	(97) EP 3834586	(47) 23.03.2022	(97) EP 3857736	(47) 23.03.2022	(97) EP 3885009	(47) 23.03.2022
(97) EP 3822061	(47) 23.03.2022	(97) EP 3836886	(47) 23.03.2022	(97) EP 3863897	(47) 23.03.2022	(97) EP 3886577	(47) 23.03.2022
(97) EP 3823400	(47) 23.03.2022	(97) EP 3845197	(47) 23.03.2022	(97) EP 3864746	(47) 23.03.2022	(97) EP 3889880	(47) 23.03.2022
(97) EP 3823484	(47) 23.03.2022	(97) EP 3845835	(47) 23.03.2022	(97) EP 3864919	(47) 23.03.2022	(97) EP 3890099	(47) 23.03.2022
(97) EP 3823759	(47) 23.03.2022	(97) EP 3847215	(47) 23.03.2022	(97) EP 3867712	(47) 23.03.2022	(97) EP 3898914	(47) 23.03.2022
(97) EP 3824969	(47) 23.03.2022	(97) EP 3848265	(47) 23.03.2022	(97) EP 3869070	(47) 23.03.2022	(97) EP 3900913	(47) 23.03.2022
(97) EP 3825887	(47) 23.03.2022	(97) EP 3849419	(47) 23.03.2022	(97) EP 3870413	(47) 23.03.2022	(97) EP 3901558	(47) 23.03.2022
(97) EP 3829351	(47) 23.03.2022	(97) EP 3851328	(47) 23.03.2022	(97) EP 3872110	(47) 23.03.2022	(97) EP 3902166	(47) 23.03.2022
(97) EP 3829401	(47) 23.03.2022	(97) EP 3851622	(47) 23.03.2022	(97) EP 3873347	(47) 23.03.2022	(97) EP 3902244	(47) 23.03.2022
(97) EP 3829436	(47) 23.03.2022	(97) EP 3852982	(47) 23.03.2022	(97) EP 3877992	(47) 23.03.2022	(97) EP 3907317	(47) 23.03.2022
(97) EP 3829914	(47) 23.03.2022	(97) EP 3855990	(47) 23.03.2022	(97) EP 3879069	(47) 23.03.2022	(97) EP 3911198	(47) 23.03.2022
(97) EP 3831282	(47) 23.03.2022	(97) EP 3856649	(47) 23.03.2022	(97) EP 3879624	(47) 23.03.2022	(97) EP 3916955	(47) 23.03.2022

Zveřejněné překlady evropských patentových spisů

U následujících udělených evropských patentů s účinkem pro Českou republiku byl majitelem předložen překlad patentového spisu do českého jazyka (§ 35c odst. 2 až 4 zákona č. 527/1990 Sb., v platném znění). Údaje jsou řazeny vzestupně podle čísel evropských patentů.

(97) EP 2667159		(97) 16.01.2014	
(47) 01.12.2021		(51) A61M 39/26	(2006.01)
(97) 27.11.2013		A61M 39/10	(2006.01)
(51) G01F 1/36	(2006.01)	A61M 39/24	(2006.01)
G01F 1/78	(2006.01)	(96) 11.06.2013	
(96) 24.05.2012		(96) 13744817.1	
(96) 12169386.5		(73) Industrie Borla SpA, 10024 Moncalieri (Torino), IT	
(73) AIR PRODUCTS AND CHEMICALS, INC., Allentown, PA 18195-1501, US		(72) GUALA, Gianni, 10133 Torino, IT	
(72) Downie, Neil Alexander, Odiham, RG29 1JN, GB		(54) Průtokový systém pro lékařské linky	
(54) Způsob a zařízení pro měření hmotnostního průtoku plynu		(32) TO20120601	
(74) Rott, Růžička & Guttman a spol., Vyskočilova 1566, Praha 4, Michle, 14000		(31) 09.07.2012	
		(33) IT	
		(86) PCT/IB2013/054768	
		(87) WO 2014/009823	
		(74) PATENTSERVIS Praha a.s., Na Podkovce 281/10, Praha 4, Podolí, 14700	
(97) EP 2748179		(97) EP 2996979	
(47) 29.12.2021		(47) 22.12.2021	
(97) 18.04.2013		(97) 20.11.2014	
(51) C07K 1/18	(2006.01)	(51) B66C 1/10	(2006.01)
C12N 9/64	(2006.01)	B66C 1/42	(2006.01)
A61P 7/04	(2006.01)	(96) 16.05.2014	
(96) 12.10.2012		(96) 14731687.1	
(96) 12770496.3		(73) Societe d'Applications Electriques et Mecaniques SAPEM, 78600 Le Mesnil le Roi, FR	
(73) Takeda Pharmaceutical Company Limited, Osaka-shi, Osaka, JP		FRAMATOME, 92400 Courbevoie, FR	
(72) MITTERER, Artur, 2304 Orth/Donau, AT		(72) ARCHER, Joel, 44000 Nantes, FR	
HASSLACHER, Meinhard, 1020 Vienna, AT		SEVRIN, Olivier, 58270 Saint Benin d'Azy, FR	
FIEDLER, Christian, 1100 Vienna, AT		(54) Zabezpečený uchopovací systém	
(54) Purifikace proteinů aniontoměničovou chromatografií		(32) 1354447	
(32) 201161547579 P		(31) 17.05.2013	
(31) 14.10.2011		(33) FR	
(33) US		(86) PCT/FR2014/051142	
(86) PCT/EP2012/070257		(87) WO 2014/184502	
(87) WO 2013/053887		(74) A. Holas & partner, Patentová a známková kancelář, Ing. Mgr. Hana Holasová, Křížová 105/4, Brno, Staré Brno, 60300	
(74) Všetěčka Zelený Švorčík a partneři, advokátní a patentová kancelář, JUDr. Michal Havlík, Hálkova 1406/2, Praha 2, Nové Město, 12000			
(97) EP 2764380		(97) EP 3007795	
(47) 23.02.2022		(47) 29.12.2021	
(97) 11.04.2013		(97) 18.12.2014	
(51) G01N 23/046	(2018.01)	(51) B01D 24/00	(2006.01)
G06T 11/00	(2006.01)	C02F 1/40	(2006.01)
(96) 03.10.2012		C02F 3/08	(2006.01)
(96) 12838639.8		B24B 55/03	(2006.01)
(73) Fei Company, 5602 BS Eindhoven, NL		C10M 175/00	(2006.01)
(72) SHEPPARD, Adrian Paul, Fischer, ACT 2611, AU		(96) 13.06.2014	
KINGSTON, Andrew Maurice, Holder, ACT 2611, AU		(96) 14730850.6	
VARSLOT, Trond Karsten, 7660 Vuku, NO		(73) NewFluid GmbH, 68165 Mannheim, DE	
(54) Způsob a systém zobrazování výpočetní tomografií		(72) TILZ, Wolfgang, 68723 Schwetzingen, DE	
(32) 2011904072		(54) Filtrační systém pro odstraňování a/nebo neutralizaci nerozpuštěných olejů, tuků a solí a/nebo abrazivních zbytků kovů na nebo v emulzích obsahujících vodu	
(31) 03.10.2011		(32) 102013211032	
(33) AU		(31) 13.06.2013	
(86) PCT/AU2012/001204		(33) DE	
(87) WO 2013/049888			
(74) PatentEnter s.r.o., Koliště 1965/13a, Brno, Černá Pole, 60200			
(97) EP 2869889			
(47) 23.02.2022			

- (86) PCT/EP2014/062320
(87) WO 2014/198867
(74) Čermák a spol., JUDr. Karel Čermák Ph.D., LL.M., Elišky Peškové
735/15, Praha 5, Smíchov, 15000
-
- (97) **EP 3014127**
(47) 22.12.2021
(97) 31.12.2014
(51) **A01K 79/00** (2006.01)
F04D 3/00 (2006.01)
F04D 29/18 (2006.01)
F04D 29/54 (2006.01)
(96) 28.06.2013
(96) 13737796.6
(73) Frideco AG, 8213 Neunkirch, CH
(72) STÄHLE, Carl, CH-8213 Neunkirch, CH
(54) **Čerpací zařízení**
(86) PCT/EP2013/001904
(87) WO 2014/206431
(74) INPARTNERS GROUP, Ing. Dušan Kendereški, Tuřanka 1519/115a,
Brno, Slatina, 62700
-
- (97) **EP 3038806**
(47) 15.12.2021
(97) 05.03.2015
(51) **B29C 37/04** (2006.01)
B23C 3/12 (2006.01)
B24B 27/00 (2006.01)
B24B 27/04 (2006.01)
B25J 11/00 (2006.01)
B25J 15/00 (2006.01)
(96) 29.08.2014
(96) 14840338.9
(73) GED Integrated Solutions, Inc., Twinsburg, Ohio 44087, US
(72) AZZARELLO, Scott M., Garfield Heights, Ohio 44125, US
MCGLINCHY, Timothy B., Twinsburg, Ohio 44087, US
LEWIS, Dave, Hudson, Ohio 44236, US
(54) **Systém a způsob pro začiřtřování oken**
(32) 201361871720 P
(31) 29.08.2013
(33) US
(86) PCT/US2014/053478
(87) WO 2015/031793
(74) KOREJZOVA LEGAL v.o.s., JUDr. Petra Sauvage de Brantes, Korunnř
810/104, Praha 10, Vinohrady, 10100
-
- (97) **EP 3119933**
(47) 22.12.2021
(97) 24.09.2015
(51) **D04B 21/12** (2006.01)
(96) 19.03.2015
(96) 15711730.0
(73) Müller Textil GmbH, 51674 Wiehl-Drabenderhöhe, DE
(72) MÜLLER, Frank, 51674 Wiehl, DE
MÜLLER, Stefan, 51674 Wiehl, DE
(54) **Distanční tkanina a způsob výroby distanční tkaniny**
(32) 102014103861
(31) 20.03.2014
(33) DE
(86) PCT/EP2015/055815
(87) WO 2015/140259
(74) Čermák a spol., JUDr. Karel Čermák Ph.D., LL.M., Elišky Peškové
735/15, Praha 5, Smíchov, 15000
-
- (97) **EP 3134131**
(47) 22.12.2021
(97) 29.10.2015
(51) **A61K 48/00** (2006.01)
A61K 39/00 (2006.01)
A61K 31/7105 (2006.01)
A61K 9/16 (2006.01)
(96) 23.04.2015
(96) 15783606.5
(73) ModernaTX, Inc., Cambridge, MA 02139, US
(72) CIARAMELLA, Giuseppe, Sudbury, MA 01776, US
BOUCHON, Axel, 14532 Kleinmachnow, DE
-
- HUANG, Eric, Yi-Chun, Boston, MA 02118, US
(54) **Nukleokyselinné vakciny**
(32) 201461983250 P, 201462088994 P
(31) 23.04.2014, 08.12.2014
(33) US, US
(86) PCT/US2015/027400
(87) WO 2015/164674
(74) PatentEnter s.r.o., Koliřtř 1965/13a, Brno, Černá Pole, 60200
-
- (97) **EP 3138673**
(47) 19.01.2022
(97) 08.03.2017
(51) **B27B 33/14** (2006.01)
A01G 23/091 (2006.01)
(96) 30.08.2016
(96) 16186325.3
(73) Ketonen, Lauri, 64100 Kristiinankaupunki, FI
(72) Ketonen, Lauri, 64100 Kristiinankaupunki, FI
(54) **Zařizenř pro manipulaci se stromem, multifunkční stroj, způsob
uspořádanř řezací operace zařizenřím pro manipulaci se stromem**
(32) 20150251, 20155693, 20155751, 20165585, 20164171 U
(31) 03.09.2015, 30.09.2015, 22.10.2015, 13.07.2016, 24.08.2016
(33) FI, FI, FI, FI, FI
(74) PatentEnter s.r.o., Koliřtř 1965/13a, Brno, Černá Pole, 60200
-
- (97) **EP 3162312**
(47) 22.12.2021
(97) 03.05.2017
(51) **A61B 50/20** (2016.01)
A61B 50/22 (2016.01)
A61B 50/30 (2016.01)
A61B 90/90 (2016.01)
A61B 17/00 (2006.01)
A61B 17/86 (2006.01)
A61B 90/00 (2016.01)
A61B 90/94 (2016.01)
(96) 18.03.2008
(96) 16190730.8
(73) Aesculap AG, 78532 Tuttlingen, DE
(72) CELMEROWSKI, Beate, 78594 Gunningen, DE
BEGER, Jens, 78532 Tuttlingen, DE
FISCHER, Kay, 78532 Tuttlingen, DE
LÖFFLER, Burkhard, 79868 Feldberg, DE
(54) **Přidržné zařizenř pro implantát**
(32) 102007015154
(31) 22.03.2007
(33) DE
(74) Čermák a spol., JUDr. Karel Čermák Ph.D., LL.M., Elišky Peškové
735/15, Praha 5, Smíchov, 15000
-
- (97) **EP 3164380**
(47) 09.02.2022
(97) 07.01.2016
(51) **C07C 255/49** (2006.01)
C07D 401/04 (2006.01)
C07D 401/14 (2006.01)
C07D 417/04 (2006.01)
C07D 417/06 (2006.01)
C07D 417/14 (2006.01)
C07D 471/04 (2006.01)
C07D 471/10 (2006.01)
C07D 487/04 (2006.01)
C07D 519/00 (2006.01)
A61K 31/545 (2006.01)
A61K 31/5517 (2006.01)
A61K 31/513 (2006.01)
A61P 35/00 (2006.01)
(96) 29.06.2015
(96) 15814038.4
(73) Celgene Quanticel Research, Inc., San Diego, CA 92121, US
(72) CHEN, Young K., San Marcos, CA 92078, US
KANOUNI, Toufike, Rancho Santa Fe, California 92091, US
NIE, Zhe, San Diego, CA 92127, US
STAFFORD, Jeffrey Alan, San Diego, CA 92130, US
VEAL, James Marvin, Apex, NC 27502, US
(54) **Inhibitory lysin specifické demethylázy-1 (LSD-1)**

(32) 201462020886 P
(31) 03.07.2014
(33) US
(86) PCT/US2015/038345
(87) WO 2016/003917
(74) PATENTSERVIS Praha a.s., Na Podkovce 281/10, Praha 4, Podolí, 14700

(97) **EP 3189045**
(47) 09.02.2022
(97) 18.02.2016
(51) **C07D 401/14** (2006.01)
(96) 10.08.2015
(96) 15832018.4
(73) Sun Pharmaceutical Industries Limited, Mumbai 400 093, IN
(72) THENNATI, Rajamannar, Baroda Mumbai 390020, IN
KILARU, Srinivasu, Baroda Mumbai 390020, IN
VALANCE SURENDRAKUMAR, Macwan, Baroda Mumbai 390020, IN
SHRIPRAKASH DHAR, Dwivedi, Baroda Mumbai 390020, IN
(54) **Nové soli nilotinibu a jejich polymorfy**
(32) 2583MU2014
(31) 11.08.2014
(33) IN
(86) PCT/IN2015/050086
(87) WO 2016/024289
(74) ŽOVICOVÁ & ŽOVIC IP, s.r.o., Záhradnícka 36, Bratislava, 82108

(97) **EP 3197638**
(47) 16.02.2022
(97) 31.03.2016
(51) **B24C 5/06** (2006.01)
(96) 25.09.2014
(96) 14902531.4
(73) Wheelabrator Group Limited, Altrincham Cheshire WA14 5GL, GB
(72) BITZEL, Raymond Paul Jr., Newnan, GA 30263, US
REAVES, Michael Dwayne, Pine Mountain, Georgia 31822, US
BAER, Christoph, CH-8303 Bassersdorf, CH
WEISSENBERGER, Philipp, 79771 Klettgau-Erzingen, DE
WRUCK, Jürgen, 50389 Wesseling, DE
(54) **Odstředivý stroj s tryskacím kolem a způsob pro udržování odstředivého stroje s tryskacím kolem**
(86) PCT/US2014/057367
(87) WO 2016/048319
(74) Vsetečka Zelený Švorčík a partneři, advokátní a patentová kancelář, JUDr. Michal Havlík, Hálkova 1406/2, Praha 2, Nové Město, 12000

(97) **EP 3212237**
(47) 05.01.2022
(97) 06.05.2016
(51) **A61K 9/00** (2006.01)
A61K 47/10 (2017.01)
A61K 47/12 (2006.01)
A61K 31/519 (2006.01)
A61P 17/00 (2006.01)
A61P 17/06 (2006.01)
A61P 19/02 (2006.01)
A61P 19/04 (2006.01)
A61P 19/08 (2006.01)
A61P 21/00 (2006.01)
A61P 25/00 (2006.01)
A61P 29/00 (2006.01)
A61P 31/10 (2006.01)
A61P 35/00 (2006.01)
A61P 35/02 (2006.01)
A61P 37/06 (2006.01)
(96) 28.10.2015
(96) 15790211.5
(73) Therakind Ltd., London, Greater London N3 2JX, GB
(72) FRODSHAM, Michael, Flintshire CH5 2NS, GB
PENTON, Julie-Ann, London Greater London N3 2JX, GB
(54) **Přípravek methotrexátu**
(32) 201419261
(31) 29.10.2014
(33) GB

(86) PCT/GB2015/053231
(87) WO 2016/067024
(74) Vsetečka Zelený Švorčík a partneři, advokátní a patentová kancelář, JUDr. Michal Havlík, Hálkova 1406/2, Praha 2, Nové Město, 12000

(97) **EP 3256125**
(47) 26.01.2022
(97) 16.06.2016
(51) **A61K 31/426** (2006.01)
A61P 37/06 (2006.01)
A61P 17/06 (2006.01)
A61P 3/10 (2006.01)
A61P 35/00 (2006.01)
A61P 35/04 (2006.01)
A61P 11/06 (2006.01)
A61P 19/02 (2006.01)
A61P 13/12 (2006.01)
A61P 11/02 (2006.01)
A61P 27/02 (2006.01)
A61P 17/00 (2006.01)
A61P 25/00 (2006.01)
A61P 1/00 (2006.01)
A61P 1/04 (2006.01)

(96) 10.12.2015
(96) 15807916.0
(73) Actelion Pharmaceuticals Ltd, 4123 Allschwil, CH
(72) DINGEMANSE, Jasper, 4123 Allschwil, CH
HOCH, Matthias, Cambridge Cambridgeshire CB22 7PT, GB
KRAUSE, Andreas, 4123 Allschwil, CH
(54) **Dávkovací režim pro ponesimod, selektivní agonista receptoru S1P1**
(32) PCT/EP2014/077469, PCT/EP2015/058202
(31) 11.12.2014, 15.04.2015
(33) EP, EP
(86) PCT/EP2015/079208
(87) WO 2016/091996
(74) PATENTSERVIS Praha a.s., Na Podkovce 281/10, Praha 4, Podolí, 14700

(97) **EP 3284665**
(47) 26.01.2022
(97) 21.02.2018
(51) **B64C 11/30** (2006.01)
G01D 5/247 (2006.01)
(96) 17.08.2017
(96) 17186710.4
(73) Pratt & Whitney Canada Corp., Longueuil, Québec J4G 1A1, CA
(72) MARONE, Joseph Ernesto, (01BE5) Longueuil, Québec J4G 1A1, CA
JARVO, James Robert, (01BE5) Longueuil, Québec J4G 1A1, CA
YAKABOV, Ella, (01BE5) Longueuil, Québec J4G 1A1, CA
IACOBACCI, Mark, (01BE5) Longueuil, Québec J4G 1A1, CA
(54) **Systém a způsob pro zpětnou vazbu polohy úhlu lopatek elektronické vrtule s páry zubů pod úhlem**
(32) 201615239779
(31) 17.08.2016
(33) US
(74) Vsetečka Zelený Švorčík a partneři, advokátní a patentová kancelář, JUDr. Michal Havlík, Hálkova 1406/2, Praha 2, Nové Město, 12000

(97) **EP 3298106**
(47) 29.12.2021
(97) 01.12.2016
(51) **C09K 21/02** (2006.01)
E06B 3/673 (2006.01)
E06B 5/16 (2006.01)
(96) 23.05.2016
(96) 16729965.0
(73) Pilkington Group Limited, Nr. Ormskirk, Lancashire L40 5UF, GB
(72) GRÜNZEL, Helga, 45894 Gelsenkirchen, DE
POERSCH, Andreas, 45888 Gelsenkirchen, DE
SIEBERT, Guido, 45891 Gelsenkirchen, DE
AUTH, Matthias, 45289 Essen, DE
(54) **Souprava pro přípravu ohnivzdorného materiálu**
(32) 102015108202
(31) 22.05.2015
(33) DE

(86) PCT/GB2016/051483
(87) WO 2016/189292
(74) PatentEnter s.r.o., Koliště 1965/13a, Brno, Černá Pole, 60200

(97) **EP 3303305**
(47) 05.01.2022
(97) 08.12.2016
(51) **C07D 239/34** (2006.01)
A01N 43/54 (2006.01)
(96) 01.06.2016
(96) 16728543.6
(73) FMC Corporation, Philadelphia, PA 19104, US
(72) DEPREZ, Nicholas Ryan, East Windsor, NJ 08520, US
SHARPE, Paula Louise, Middletown, DE 19709, US
REDDY, Ravisekhara Pochimireddy, Secunderabad 500094 Telangana, IN
DEBERGH, John Robbins, Middletown, DE 19709, US
(54) **2-(fenyloxy nebo fenylothio)pyrimidinové deriváty jako herbicidy**
(32) 201562171294 P
(31) 05.06.2015
(33) US
(86) PCT/US2016/035229
(87) WO 2016/196606
(74) Všeťečka Zelený Švorčík a partneři, advokátní a patentová kancelář, JUDr. Michal Havlík, Hálkova 1406/2, Praha 2, Nové Město, 12000

(97) **EP 3311099**
(47) 29.12.2021
(97) 22.12.2016
(51) **F41H 5/04** (2006.01)
A41D 13/05 (2006.01)
F42D 5/045 (2006.01)
F42D 5/05 (2006.01)
F41H 1/08 (2006.01)
F41H 1/02 (2006.01)
(96) 15.06.2016
(96) 16812347.9
(73) The Regents of The University of Michigan, Ann Arbor, MI 48109-2590, US
(72) THOULESS, Michael, Ann Arbor, Michigan 48109-2125, US
ARRUDA, Ellen M., Ann Arbor, Michigan 48109-2125, US
RAHIMZADEH, Tanaz, Ann Arbor, Michigan 48109-2125, US
CIMONIAN, Levon, Kentwood, Michigan 49508, US
RICE, Marie, Ann Arbor, Michigan 48105, US
(54) **Vyladění a zmírnění frekvence výbuchu/nárazu**
(32) 201562180931 P, 201615036293
(31) 17.06.2015, 12.05.2016
(33) US, US
(86) PCT/US2016/037645
(87) WO 2016/205380
(74) Čermák a spol., JUDr. Karel Čermák Ph.D., LL.M., Elišky Peškové 735/15, Praha 5, Smíchov, 15000

(97) **EP 3311943**
(47) 22.12.2021
(97) 25.04.2018
(51) **B23B 51/00** (2006.01)
B23B 31/00 (2006.01)
(96) 31.08.2016
(96) 17206252.3
(73) Simtek AG, 72116 Mössingen, DE
(72) Seifermann, Norbert, 72411 Bodelshausen, DE
(54) **Předrobek pro výrobu tvarovacího vrtáku a tvarovací vrták**
(32) 202015106359 U
(31) 20.11.2015
(33) DE
(74) INPARTNERS GROUP, Ing. Dušan Kendereški, Tuřanka 1519/115a, Brno, Slatina, 62700

(97) **EP 3315353**
(47) 12.01.2022
(97) 29.12.2016
(51) **B60N 2/28** (2006.01)
B60N 2/015 (2006.01)
(96) 24.06.2016
(96) 16753406.4

(73) Lagunar Herranz, Jose, 47015 Valladolid, ES
(72) Lagunar Herranz, Jose, 47015 Valladolid, ES
(54) **Zajiřovací zařizení pro zajiřtění předmětů ve vozidle**
(32) PCT/ES2015/070489
(31) 24.06.2015
(33) ES
(86) PCT/ES2016/070478
(87) WO 2016/207469
(74) PatentEnter s.r.o., Koliště 1965/13a, Brno, Černá Pole, 60200

(97) **EP 3318431**
(47) 08.12.2021
(97) 09.05.2018
(51) **B60G 17/017** (2006.01)
B62D 53/00 (2006.01)
(96) 11.10.2017
(96) 17196036.2
(73) A&A Logistik-Equipment GmbH & Co. KG, 21258 Heidenau, DE
(72) Haltermann, Anja, 21258 Heidenau, DE
Haltermann, Frank, 21258 Heidenau, DE
(54) **Prívěs logistického vláčku**
(32) 102016121095
(31) 04.11.2016
(33) DE
(74) PatentEnter s.r.o., Koliště 1965/13a, Brno, Černá Pole, 60200

(97) **EP 3352752**
(47) 22.12.2021
(97) 30.03.2017
(51) **A61K 31/454** (2006.01)
A61P 5/00 (2006.01)
G01N 33/74 (2006.01)
(96) 21.09.2016
(96) 16849470.6
(73) LUMOS PHARMA Inc., Austin, TX 78756, US
(72) THORNER, Michael, Charlottesville, VA 22903, US
(54) **Detekování a léčení deficiencie růstového hormonu**
(32) 201562221191 P, 201662289221 P
(31) 21.09.2015, 30.01.2016
(33) US, US
(86) PCT/US2016/052800
(87) WO 2017/053373
(74) INPARTNERS GROUP, Ing. Dušan Kendereški, Tuřanka 1519/115a, Brno, Slatina, 62700

(97) **EP 3362477**
(47) 05.01.2022
(97) 20.04.2017
(51) **C07K 16/28** (2006.01)
A61P 3/00 (2006.01)
A61P 3/10 (2006.01)
A61P 25/28 (2006.01)
A61K 39/395 (2006.01)
(96) 11.10.2016
(96) 16785072.6
(73) Regeneron Pharmaceuticals, Inc., Tarrytown, NY 10591-6707, US
(72) GROMADA, Jesper, Concord, MA 01742, US
STEVIS, Panayiotis, Tarrytown, New York 10591, US
ALTAREJOS, Judith, Tarrytown, New York 10591, US
(54) **Antigen - vázající proteiny, které aktivují leptinový receptor**
(32) 201562240021 P, 201662359757 P, 201662375495 P, 201662393143 P
(31) 12.10.2015, 08.07.2016, 16.08.2016, 12.09.2016
(33) US, US, US, US
(86) PCT/US2016/056465
(87) WO 2017/066204
(74) A. Holas & partner, Patentová a známková kancelář, Ing. Mgr. Hana Holasová, Křížová 105/4, Brno, Staré Brno, 60300

(97) **EP 3364826**
(47) 29.12.2021
(97) 27.04.2017
(51) **A47J 31/36** (2006.01)
A47J 31/52 (2006.01)
(96) 20.10.2016
(96) 16784888.6
(73) La Marzocco S.r.l., 50038 Scarperia, IT

- (72) GATTI, Riccardo, 50038 Scarperia (FI), IT
BERNA, Tommaso, 50038 Scarperia (FI), IT
BIANCHI, Roberto, 50038 Scarperia (FI), IT
- (54) **Vylepšený kávovar na espresso a způsob dávkování espresso kávy**
(32) UB20154902
(31) 22.10.2015
(33) IT
(86) PCT/EP2016/075182
(87) WO 2017/068021
(74) Čermák a spol., JUDr. Karel Čermák Ph.D., LL.M., Elišky Peškové
735/15, Praha 5, Smíchov, 15000
-
- (97) **EP 3370768**
(47) 12.01.2022
(97) 11.05.2017
(51) **A61K 39/395** (2006.01)
C12N 15/13 (2006.01)
C07K 16/18 (2006.01)
A61P 35/00 (2006.01)
C07K 16/28 (2006.01)
(96) 01.11.2016
(96) 16862773.5
(73) Janssen Biotech, Inc., Horsham, PA 19044, US
(72) VERONA, Raluca, Spring House, Pennsylvania 19477, US
POWERS, Gordon, Spring House, Pennsylvania 19477, US
SABINS, Nina Chi, Spring House, Pennsylvania 19477, US
DEANGELIS, Nikki A., Spring House, Pennsylvania 19477, US
SANTULLI-MAROTTO, Sandra, San Francisco, California 94080, US
WIEHAGEN, Karla R., Spring House, Pennsylvania 19477, US
WU, Sheng-Jiun, Spring House, Pennsylvania 19477, US
FERRANTE, Catherine, Spring House, Pennsylvania 19477, US
UBANI, Enrique-Zudaire, Spring House, Pennsylvania 19477, US
- (54) **Protilátky specificky vázající PD-1 a jejich použití**
(32) 201562250095 P
(31) 03.11.2015
(33) US
(86) PCT/US2016/059833
(87) WO 2017/079112
(74) Všetěčka Zelený Švorčík a partneři, advokátní a patentová kancelář, JUDr.
Michal Havlík, Hálkova 1406/2, Praha 2, Nové Město, 12000
-
- (97) **EP 3423371**
(47) 05.01.2022
(97) 08.09.2017
(51) **B65D 43/16** (2006.01)
G01N 33/487 (2006.01)
(96) 06.03.2017
(96) 17711536.7
(73) CSP Technologies, Inc., Auburn, Alabama 36832, US
(72) FREEDMAN, Jonathan R., Auburn Alabama 36832, US
HUBER, Donald Lee, Auburn Alabama 36830, US
TIFFT, Brian, Auburn Alabama 36830, US
LUCAS, Franklin Lee, Jr., Opelika Alabama 36801, US
- (54) **Nádoba a víko**
(32) 201662303483 P, 201662419275 P
(31) 04.03.2016, 08.11.2016
(33) US, US
(86) PCT/US2017/021010
(87) WO 2017/152189
(74) Traplová Hakr Kubát, advokátní a patentová kancelář, Ing. Jan Kubát
patentový zástupce, Přístavní 24, Praha 7, 17000
-
- (97) **EP 3429227**
(47) 29.12.2021
(97) 16.01.2019
(51) **H04R 5/02** (2006.01)
H04R 1/02 (2006.01)
(96) 28.07.2011
(96) 18189399.1
(73) FRAUNHOFER-GESELLSCHAFT zur Förderung der angewandten
Forschung e.V., 80686 München, DE
(72) Lang, Matthias, 92342 Freystadt, DE
Hellmuth, Oliver, 91054 Buckenhof, DE
Silzle, Andreas, 91054 Buckenhof, DE
Heise, Ulrik, 1130 Wien, AT
Stefan, Varga, 50933 Köln, DE
- (54) **Sestava hlavové opěrky s reproduktorem**
(32) 36926510 P
(31) 30.07.2010
(33) US
(74) Kania, Sedlák, Smola, s.r.o., Mendlovo náměstí 907/1a, Brno, Staré Brno,
60300
-
- (97) **EP 3442792**
(47) 23.02.2022
(97) 19.10.2017
(51) **B32B 15/01** (2006.01)
C22C 21/00 (2006.01)
B23K 1/00 (2006.01)
B23K 35/00 (2006.01)
B23K 35/02 (2006.01)
B23K 35/28 (2006.01)
B23K 35/36 (2006.01)
B23K 35/362 (2006.01)
F28F 21/08 (2006.01)
C22C 21/02 (2006.01)
B23K 101/14 (2006.01)
(96) 14.03.2017
(96) 17710299.3
(73) Gränges AB, 114 85 Stockholm, SE
(72) STENQVIST, Torkel, 612 40 Finspång, SE
(54) **Způsob výroby produktu plátovaného plechu**
(32) 16164817, 16164815
(31) 12.04.2016, 12.04.2016
(33) EP, EP
(86) PCT/EP2017/056036
(87) WO 2017/178181
(74) PatentEnter s.r.o., Koliště 1965/13a, Brno, Černá Pole, 60200
-
- (97) **EP 3445828**
(47) 16.02.2022
(97) 26.10.2017
(51) **C09D 175/06** (2006.01)
C08G 18/06 (2006.01)
(96) 17.04.2017
(96) 17786412.1
(73) SWIMC LLC, Cleveland, OH 44115, US
(72) YANG, Fan, Shanghai 201818, CN
ZHOU, Zhai, Shanghai 201818, CN
XU, Wanjun, Shanghai 201818, CN
- (54) **Dvousložkový polyuretanový vrchní nátěr**
(32) 201610243963
(31) 19.04.2016
(33) CN
(86) PCT/US2017/027935
(87) WO 2017/184511
(74) FISCHER IP s.r.o., Na hrobci 294/5, Praha 2, Nové Město, 12800
-
- (97) **EP 3449708**
(47) 02.02.2022
(97) 06.03.2019
(51) **A01B 21/08** (2006.01)
A01B 63/00 (2006.01)
A01B 61/04 (2006.01)
(96) 24.08.2018
(96) 18401074.2
(73) Amazonen-Werke H. Dreyer SE & Co. KG, 49205 Hasbergen, DE
(72) Scherf, Silvio, 39444 Hecklingen OT Cochstedt, DE
Köhler, Marcus, 06231 Tollwitz, DE
- (54) **Zařízení pro kultivaci půdy**
(32) 102017119971
(31) 31.08.2017
(33) DE
(74) FISCHER IP s.r.o., Na hrobci 294/5, Praha 2, Nové Město, 12800
-
- (97) **EP 3455599**
(47) 22.12.2021
(97) 16.11.2017
(51) **G01L 5/166** (2020.01)
G06F 3/042 (2006.01)
G01L 5/22 (2006.01)
(96) 27.04.2017

- (96) 17733074.3
(73) Sensobright Industries, LLC, DE 19904, US
(72) Buyuksahin, Utku, 34742 Istanbul, TR
(54) **Praktický snímací systém**
(32) 201606374
(31) 13.05.2016
(33) TR
(86) PCT/TR2017/050169
(87) WO 2017/196282
(74) Rott, Růžička & Guttman a spol., Vyskočilova 1566, Praha 4, Michle, 14000
-
- (97) **EP 3467484**
(47) 22.12.2021
(97) 07.12.2017
(51) **G01N 21/894** (2006.01)
G01N 21/90 (2006.01)
B21D 51/26 (2006.01)
(96) 30.05.2017
(96) 17743371.1
(73) Tech Pro Packag S.L., 01470 Amurrio, ES
Ingenet Automatizacion, S.L., 48410 Orozko, ES
(72) GOMEZ ZUBICARAY, Unai, 01400 Laudio, ES
PACHO PACHO, Jose Luis, 01400 Laudio, ES
(54) **Stroj na formování hrdel nádob a způsob pro kontrolu uplatňovaný s uvedeným strojem**
(32) 16382248
(31) 31.05.2016
(33) EP
(86) PCT/ES2017/070367
(87) WO 2017/207846
(74) PATENTSERVIS Praha a.s., Na Podkovce 281/10, Praha 4, Podolí, 14700
-
- (97) **EP 3481964**
(47) 29.12.2021
(97) 11.01.2018
(51) **A61P 1/04** (2006.01)
C12Q 1/6883 (2018.01)
G16B 25/00 (2019.01)
(96) 05.07.2017
(96) 17768220.0
(73) Cambridge Enterprise Limited, Cambridge CB2 1TN, GB
(72) LYONS, Paul, A., Cambridge CB2 2QQ, GB
MCKINNEY, Eoin, F., Cambridge CB2 2QQ, GB
BIASCI, Daniele, Cambridge CB2 2QQ, GB
LEE, James, Cambridge CB2 2QQ, GB
(54) **Biomarkery pro zánětlivé střevní onemocnění**
(32) 201611738
(31) 05.07.2016
(33) GB
(86) PCT/IB2017/000997
(87) WO 2018/007872
(74) KOREJZOVA LEGAL v.o.s., JUDr. Petra Sauvage de Brantes, Korunní 810/104, Praha 10, Vinohrady, 10100
-
- (97) **EP 3490822**
(47) 29.12.2021
(97) 01.02.2018
(51) **B60D 1/06** (2006.01)
B60D 1/36 (2006.01)
(96) 14.06.2017
(96) 17730468.0
(73) Klintfax Design IVS, 3250 Gilleleje, DK
(72) KLINTØ, Steen, 3250 Gilleleje, DK
FAXE, Thomas, 3120 Dronningmølle, DK
(54) **Adaptér navaděče tažného zařízení přívěsu**
(32) 201670558
(31) 27.07.2016
(33) DK
(86) PCT/EP2017/064574
(87) WO 2018/019470
(74) PatentEnter s.r.o., Koliště 1965/13a, Brno, Černá Pole, 60200
-
- (97) **EP 3496743**
(47) 09.02.2022
(97) 15.02.2018
-
- (51) **A61K 38/50** (2006.01)
A61K 39/00 (2006.01)
C07K 16/28 (2006.01)
C12N 9/78 (2006.01)
A61P 35/00 (2006.01)
(96) 08.09.2017
(96) 17840420.8
(73) AERase, Inc., Austin, TX 78746, US
(72) LOWE, David, Austin, TX 78735, US
ROWLINSON, Scott, W., Austin, TX 78746, US
ALTERS, Susan, Palo Alto, CA 94306, US
AGNELLO, Giulia, Austin, TX 78751-5023, US
(54) **Prostředky a způsoby léčby rakoviny pomocí deplece argininu a imunoonkologických látek**
(32) 201662372092 P, 201762524286 P
(31) 08.08.2016, 23.06.2017
(33) US, US
(86) PCT/US2017/050816
(87) WO 2018/032020
(74) ZIVKO MIJATOVIC & PARTNERS s.r.o., Jugoslávských partyzánů 639/26, Praha 6, Bubeneč, 16000
-
- (97) **EP 3497086**
(47) 15.12.2021
(97) 15.02.2018
(51) **C07D 239/48** (2006.01)
A61K 31/505 (2006.01)
A61P 1/14 (2006.01)
C07D 401/04 (2006.01)
C07D 403/04 (2006.01)
A61P 1/16 (2006.01)
A61K 31/715 (2006.01)
A61K 31/395 (2006.01)
(96) 04.08.2017
(96) 17838647.0
(73) Eli Lilly and Company, Indianapolis, IN 46285, US
(72) COATES, David Andrew, Indianapolis Indiana 46206-6288, US
QIN, Luo Heng, Indianapolis Indiana 46206-6288, US
WEI, Yi, Indianapolis Indiana 46206-6288, US
ZHOU, Jingye, Indianapolis Indiana 46206-6288, US
(54) **Aminopyrimidinové inhibitory SSAO**
(32) PCT/CN2016/094833
(31) 12.08.2016
(33) CN
(86) PCT/CN2017/095999
(87) WO 2018/028517
(74) KOREJZOVA LEGAL v.o.s., JUDr. Petra Sauvage de Brantes, Korunní 810/104, Praha 10, Vinohrady, 10100
-
- (97) **EP 3498224**
(47) 08.12.2021
(97) 25.04.2019
(51) **A61F 2/24** (2006.01)
(96) 09.08.2018
(96) 18819251.2
(73) Shanghai HanYu Medical Technology Co., Ltd, Shanghai 201100, CN
(72) DAI, Yufeng, Shanghai 201615, CN
YANG, Huixian, Shanghai 201615, CN
PAN, Bingyue, Shanghai, CN
LI, Tao, Shanghai 201615, CN
(54) **Zařízení na uchycení chlopně**
(32) 201710977079, 201711027566
(31) 19.10.2017, 27.10.2017
(33) CN, CN
(86) PCT/CN2018/099618
(87) WO 2019/076111
(74) Šindelka & Lachmannová advokáti s.r.o., Mgr. Eva Lachmannová LL.M., advokátka, Slavětínská 1146/39, Praha 9, Klánovice, 19014
-
- (97) **EP 3505764**
(47) 22.12.2021
(97) 03.07.2019
(51) **F04C 29/00** (2006.01)
F04C 29/02 (2006.01)
F04C 29/04 (2006.01)
F04C 18/16 (2006.01)

(96) 12.09.2016
(96) 19156592.8
(73) Atlas Copco Airpower, Naamloze Vennootschap, 2610 Wilrijk, BE
(72) DEPREEZ, Sofie, 2610 Wilrijk, BE
SCHMITZ, Christian, 2610 Wilrijk, BE
DOM, Johan Julia J., 2610 Wilrijk, BE
PULNIKOV, Aleksandr, 2610 Wilrijk, BE
MOENS, Benjamin, 2610 Wilrijk, BE
(54) **Kompresorové zařízení nebo expandérové zařízení se vstřikováním kapaliny a kompresorový nebo expandérový prvek se vstřikováním kapaliny**
(32) 201562266092 P, 201605147, 201662308952 P, 201605600
(31) 11.12.2015, 01.03.2016, 16.03.2016, 19.07.2016
(33) US, BE, US, BE
(74) HARBER IP s.r.o., Dukelských hrdinů 567/52, Praha 7, Holešovice, 17000

(97) **EP 3516002**
(47) 05.01.2022
(97) 29.03.2018
(51) **C09G 1/02** (2006.01)
C09K 3/14 (2006.01)
(96) 21.09.2017
(96) 17853843.5
(73) Saint-Gobain Ceramics & Plastics, Inc., Worcester, MA 01615, US
(72) SINES, Ian T., Franklin, Massachusetts 02038, US
KWAPONG, Angela, Worcester, Massachusetts 01604, US
MULDER, Carlijn L., Minneapolis, Minnesota 55405, US
WARD, Douglas E., Santa Ana, California 92705, US
LE ROUX, Vianney, 06600 Antibes, FR
(54) **Suspenze pro chemicko-mechanickou planarizaci a způsob její výroby**
(32) 201662398960 P
(31) 23.09.2016
(33) US
(86) PCT/US2017/052604
(87) WO 2018/057674
(74) ZIVKO MIJATOVIĆ & PARTNERS s.r.o., Jugoslávských partyzánů 639/26, Praha 6, Bubeneč, 16000

(97) **EP 3532830**
(47) 15.12.2021
(97) 03.05.2018
(51) **G01N 23/04** (2018.01)
(96) 31.10.2016
(96) 16788532.6
(73) Fraunhofer-Gesellschaft zur Förderung der angewandten Forschung e.V., 80686 München, DE
(72) SALAMON, Michael, 91058 Erlangen, DE
GABSTEIGER, Florian, 91058 Erlangen, DE
KREUTNER, Carina, 91058 Erlangen, DE
LEISNER, Johannes, 91058 Erlangen, DE
(54) **Úprava otočného stolu CT systému**
(86) PCT/EP2016/076206
(87) WO 2018/077439
(74) Kania, Sedlák, Smola, s.r.o., Mendlovo náměstí 907/1a, Brno, Staré Brno, 60300

(97) **EP 3564230**
(47) 09.02.2022
(97) 05.07.2018
(51) **C07D 401/04** (2006.01)
A61K 31/4427 (2006.01)
A61P 1/16 (2006.01)
A61P 13/12 (2006.01)
C07D 405/14 (2006.01)
C07D 491/107 (2006.01)
(96) 27.12.2017
(96) 17886109.2
(73) UBE Industries, Ltd., Yamaguchi 755-8633, JP
(72) KOMORI Ken-ichi, Ube-shi Yamaguchi 755-8633, JP
NINOMIYA Akishi, Ube-shi Yamaguchi 755-8633, JP
USHIYAMA Shigeru, Ube-shi Yamaguchi 755-8633, JP
SHINOHARA Masaru, Ube-shi Yamaguchi 755-8633, JP
ITO Koji, Ube-shi Yamaguchi 755-8633, JP
KAWAGUCHI Tetsuo, Ube-shi Yamaguchi 755-8633, JP
TOKUNAGA Yasunori, Ube-shi Yamaguchi 755-8633, JP

KAWADA Hiroyoshi, Ube-shi Yamaguchi 755-8633, JP
YAMADA Haruka, Ube-shi Yamaguchi 755-8633, JP
SHIRAIISHI Yusuke, Ube-shi Yamaguchi 755-8633, JP
KOJIMA Masahiro, Ube-shi Yamaguchi 755-8633, JP
ITO Masaaki, Ube-shi Yamaguchi 755-8633, JP
KIMURA Tomio, Tokyo 108-0075, JP
(54) **Substituované sloučeniny guanidinu**
(32) 2016255567
(31) 28.12.2016
(33) JP
(86) PCT/JP2017/046898
(87) WO 2018/124179
(74) PatentEnter s.r.o., Koliště 1965/13a, Brno, Černá Pole, 60200

(97) **EP 3570834**
(47) 22.12.2021
(97) 19.07.2018
(51) **A61K 31/437** (2006.01)
A61K 31/519 (2006.01)
A61P 25/28 (2006.01)
(96) 11.01.2018
(96) 18702839.4
(73) Alkermes, Inc., Waltham, MA 02451, US
(72) FULLER, Nathan, Oliver, Arlington MA 02474, US
LOWE, John, A., III, Stonington CT 06378, US
(54) **Bicyklické inhibitory histondeacetylázy**
(32) 201762445022 P, 201762555298 P
(31) 11.01.2017, 07.09.2017
(33) US, US
(86) PCT/US2018/013260
(87) WO 2018/132531
(74) PatentEnter s.r.o., Koliště 1965/13a, Brno, Černá Pole, 60200

(97) **EP 3572598**
(47) 08.12.2021
(97) 27.11.2019
(51) **E04F 13/08** (2006.01)
(96) 27.05.2019
(96) 19176785.4
(73) VBG bvba, 3290 Deurne, BE
(72) Broos-Godts, Tobias, 3290 Deurne, BE
(54) **Montážní držák pro upevnění obkladu na stěnu a způsob jeho použití**
(32) 201805340
(31) 25.05.2018
(33) BE
(74) ŽOVICOVÁ & ŽOVIC IP, s.r.o., Záhradnícka 36, Bratislava, 82108

(97) **EP 3584230**
(47) 05.01.2022
(97) 25.12.2019
(51) **C03C 25/321** (2018.01)
D04H 1/4209 (2012.01)
D04H 1/4218 (2012.01)
D04H 1/587 (2012.01)
D04H 1/64 (2012.01)
(96) 17.06.2019
(96) 19180596.9
(73) Johns Manville, Denver, CO 80202, US
(72) ALAVI, Kiarash, Littleton, CO Colorado 80127, US
LESTER, Uranchimeg, Littleton, CO Colorado 80127, US
NATU, Ameya, Highlands Ranch, CO Colorado 80129, US
COTTIER, James, Red Bluff, CA California 96080, US
ASRAR, Jawed, Englewood, CO Colorado 80111, US
MIELE, Philip Francis, Highlands Ranch, CO Colorado 80127, US
(54) **Pojivové kompozice škrobu a kyseliny karboxylové a z nich vyrobené výrobky**
(32) 201816012220
(31) 19.06.2018
(33) US
(74) Všeťečka Zelený Švorčík a partneři, advokátní a patentová kancelář, JUDr. Martin Švorčík, Hálkova 1406/2, Praha 2, Nové Město, 12000

(97) **EP 3589555**
(47) 22.12.2021
(97) 07.09.2018
(51) **B65D 21/02** (2006.01)

B65D 23/10 (2006.01)
B29C 49/00 (2006.01)
 (96) 28.02.2018
 (96) 18712513.3
 (73) Ipet Technologies Ltd, Dali, Nicosia 2540, CY
 (72) SIDERIS, Constantinos, 2045 Nicosia, CY
 (54) **Stohovatelná dutá plastová nádoba**
 (32) 201703164, 201708093
 (31) 28.02.2017, 19.05.2017
 (33) GB, GB
 (86) PCT/EP2018/054952
 (87) WO 2018/158326
 (74) HARBER IP s.r.o., Dukelských hrdinů 567/52, Praha 7, Holešovice, 17000

(97) **EP 3591078**
 (47) 22.12.2021
 (97) 08.01.2020
 (51) *C21D 6/00* (2006.01)
B22F 3/10 (2006.01)
B22F 3/105 (2006.01)
C22C 38/00 (2006.01)
C22C 38/02 (2006.01)
C22C 38/04 (2006.01)
C22C 38/06 (2006.01)
C22C 38/42 (2006.01)
C22C 38/44 (2006.01)
C22C 38/46 (2006.01)
C22C 38/48 (2006.01)
C22C 38/50 (2006.01)
C22C 38/52 (2006.01)
C22C 38/54 (2006.01)
B22F 9/08 (2006.01)
C22C 33/02 (2006.01)
B33Y 70/00 (2020.01)
B33Y 80/00 (2015.01)
B22F 10/20 (2021.01)
 B33Y 10/00 (2015.01)

(96) 05.07.2018
 (96) 18182027.5
 (73) Deutsche Edelstahlwerke Specialty Steel GmbH & Co. KG, 58452 Witten, DE
 (72) van Soest, Frank, 47918 Tönisvorst, DE
 Dr. Krull, Hans-Günter, 47506 Neukirchen-Vluyn, DE
 (54) **Použití oceli pro aditivní výrobní metodu, způsob výroby ocelové součásti a ocelové součásti**
 (74) Čermák a spol., JUDr. Karel Čermák Ph.D., LL.M., Elišky Peškové 735/15, Praha 5, Smíchov, 15000

(97) **EP 3612534**
 (47) 22.12.2021
 (97) 25.10.2018
 (51) *C07D 487/04* (2006.01)
 (96) 20.04.2018
 (96) 18725642.5
 (73) Tecnimede, Sociedade Técnico-Medicinal, SA, 2710-089 Sintra, PT
 (72) DA COSTA PEREIRA ROSA, Carla Patricia, 2710-089 Sintra, PT
 RAMOS DAMIL, João Carlos, 2710-089 Sintra, PT
 CORDEIRO SIMÕES, Ana Vanessa, 2710-089 Sintra, PT
 SILVA SERRA, João Pedro, 2710-089 Sintra, PT
 (54) **Způsob přípravy piperazinového kruhu pro syntézu pyrazinokarbazolových derivátů**
 (32) 2017110037, 17167851
 (31) 21.04.2017, 24.04.2017
 (33) PT, EP
 (86) PCT/IB2018/052753
 (87) WO 2018/193414
 (74) HARBER IP s.r.o., Dukelských hrdinů 567/52, Praha 7, Holešovice, 17000

(97) **EP 3620174**
 (47) 19.01.2022
 (97) 11.03.2020
 (51) *A61K 39/295* (2006.01)
A61K 39/12 (2006.01)
A61K 39/00 (2006.01)

A61K 39/125 (2006.01)
A61K 39/29 (2006.01)
A61P 31/04 (2006.01)
A61P 31/14 (2006.01)
 (96) 05.09.2019
 (96) 19195692.9
 (73) Takeda Vaccines, Inc., Cambridge, MA 02139, US
 (72) WALLACE, Derek, Brookline, MA 02446, US
 LEFEVRE, Inge, 8126 Zumikon, CH
 (54) **Jednotková dávka vakcíny proti horečce dengue a její podávání**
 (32) 201916295611, 18192701, 18192776, 18192787, 18192793, 18192800, 18192711, 18192717, 18192814, 19154334, 19161184
 (31) 07.03.2019, 05.09.2018, 05.09.2018, 05.09.2018, 05.09.2018, 05.09.2018, 05.09.2018, 05.09.2018, 05.09.2018, 29.01.2019, 07.03.2019
 (33) US, EP, EP, EP, EP, EP, EP, EP, EP, EP, EP
 (74) Všeťečka Zelený Švorčík Kalenský a partneři, advokátní a patentová kancelář, JUDr. Michal Havlík, Hájkova 1406/2, Praha 2, Nové Město, 12000

(97) **EP 3626050**
 (47) 09.02.2022
 (97) 25.03.2020
 (51) *A01G 18/69* (2018.01)
A01G 18/62 (2018.01)
A01G 18/70 (2018.01)
 (96) 26.05.2017
 (96) 19209083.5
 (73) Christiaens Group B.V., 5961 ND Horst, NL
 (72) Christiaens, Martinus Leonardus Hendrikus Maria, 5961 ND Horst, NL
 (54) **Pěstební stojan na zahradnické produkty**
 (32) 2016850
 (31) 27.05.2016
 (33) NL
 (74) ŽOVICOVÁ & ŽOVIC IP, s.r.o., Záhradnícka 36, Bratislava, 82108

(97) **EP 3630726**
 (47) 22.12.2021
 (97) 29.11.2018
 (51) *C07D 215/22* (2006.01)
A61K 31/47 (2006.01)
A61P 35/00 (2006.01)
 (96) 26.05.2018
 (96) 18732548.5
 (73) Exelixis, Inc., Alameda, CA 94502, US
 (72) SHAH, Khalid, Half Moon Bay, CA 94019, US
 (54) **Krystalické pevné formy solí n-4-[(6,7-dimethoxychinolin-4-yl)oxy]-feny]-n'-(4-fluorfenyl)cyklopropan-1,1-dikarboxamidů, způsob výroby a způsoby použití**
 (32) 201762511714 P
 (31) 26.05.2017
 (33) US
 (86) PCT/US2018/034784
 (87) WO 2018/218233
 (74) FAJNOR IP s.r.o., Pobřežní 249/46, Praha 8, Karlín, 18600

(97) **EP 3632448**
 (47) 12.01.2022
 (97) 08.04.2020
 (51) *A61K 31/585* (2006.01)
A61K 9/22 (2006.01)
A61P 15/18 (2006.01)
 (96) 28.06.2011
 (96) 19209672.5
 (73) Laboratorios Leon Farma SA, 24008 Leon, ES
 (72) PERRIN, Philippe, 75015 Paris, FR
 VELADA, José, 3826 Amersfoort, NL
 DROUIN, Dominique, 91370 Verrieres, FR
 (54) **Farmaceutická kompozice obsahující drospirenon pro použití jako antikoncepce**
 (32) 10305708, 36839610 P
 (31) 29.06.2010, 28.07.2010
 (33) EP, US
 (74) Všeťečka Zelený Švorčík a partneři, advokátní a patentová kancelář, JUDr. Michal Havlík, Hájkova 1406/2, Praha 2, Nové Město, 12000

(97) **EP 3650843**
(47) 19.01.2022
(97) 13.05.2020
(51) **G01N 21/84** (2006.01)
(96) 07.11.2018
(96) 18205002.1
(73) F. Hoffmann-La Roche AG, 4070 Basel, CH
(72) Berg, Max, 68305 Mannheim, DE
Hailer, Fredrik, 68305 Mannheim, DE
Limburg, Bernd, 68305 Mannheim, DE
(54) **Způsoby a zařízení pro provádění analytického měření**
(74) KOREJZOVA LEGAL v.o.s., JUDr. Petra Sauvage de Brantes, Korunní
810/104, Praha 10, Vinohrady, 10100

(97) **EP 3656793**
(47) 02.02.2022
(97) 27.05.2020
(51) **C07K 16/30** (2006.01)
A61K 39/395 (2006.01)
A61P 35/00 (2006.01)
C12N 5/12 (2006.01)
A61K 51/10 (2006.01)
A61K 45/06 (2006.01)
C07K 16/18 (2006.01)
C07K 16/28 (2006.01)
A61K 39/00 (2006.01)
A61K 47/68 (2017.01)
A61P 35/04 (2006.01)
A61P 43/00 (2006.01)
(96) 24.11.2006
(96) 19202848.8
(73) Astellas Pharma Inc., Chuo-ku Tokyo 103-8411, JP
TRON - Translationale Onkologie an der Universitätsmedizin der
Johannes Gutenberg- Universität Mainz gemeinnützige GmbH, 55131
Mainz, DE
(72) Sahin, Ugur, 55116 Mainz, DE
Türeci, Özlem, 55116 Mainz, DE
Usener, Dirk, 65193 Wiesbaden, DE
Fritz, Stefan, 55237 Flonheim, DE
Uherek, Christoph, 63500 Seligenstadt, DE
Brandenburg, Gunda, 22145 Hamburg, DE
Geppert, Harald-Gerhard, 42697 Solingen, DE
Schröder, Anja Kristina, 55122 Mainz, DE
Thiel, Philippe, 67071 Ludwigshafen, DE
(54) **Monoklonální protilátky proti claudinu-18 pro léčbu rakoviny**
(32) 05025657
(31) 24.11.2005
(33) EP
(74) ŽOVICOVÁ & ŽOVIC IP, s.r.o., Záhradnícka 36, Bratislava, 82108

(97) **EP 3659432**
(47) 22.12.2021
(97) 03.06.2020
(51) **A01J 27/00** (2006.01)
A01J 25/16 (2006.01)
B65G 1/04 (2006.01)
(96) 26.11.2019
(96) 19211457.7
(73) Cantarelli S.p.A., 43123 Parma, IT
(72) CANTARELLI, Roberto, 43123 Parma, IT
(54) **Sklad na zrání tvrdého sýra**
(32) 201800010668
(31) 28.11.2018
(33) IT
(74) Dobroslav Musil a partneři s.r.o., Zábřdovická 917/11b, Brno, Zábřdovice,
61500

(97) **EP 3668851**
(47) 05.01.2022
(97) 21.02.2019
(51) **C07D 327/04** (2006.01)
C07D 411/12 (2006.01)
(96) 07.08.2018
(96) 18749380.4
(73) BASF SE, 67056 Ludwigshafen am Rhein, DE
(72) RUDOLF, Peter, 67056 Ludwigshafen, DE

THIEL, Indre, 67056 Ludwigshafen, DE
JEGELKA, Markus, 67056 Ludwigshafen, DE
ARNDT, Jan-Dirk, 67056 Ludwigshafen, DE
TELES, Joaquim Henrique, 67056 Ludwigshafen, DE
(54) **Způsob přípravy thiokarbonátů**
(32) 17186545
(31) 17.08.2017
(33) EP
(86) PCT/EP2018/071333
(87) WO 2019/034469
(74) Všetečka Zelený Švorčík a partneři, advokátní a patentová kancelář, JUDr.
Otakar Švorčík, Hálkova 1406/2, Praha 2, Nové Město, 12000

(97) **EP 3668860**
(47) 05.01.2022
(97) 21.02.2019
(51) **C07D 401/14** (2006.01)
(96) 16.08.2018
(96) 18778575.3
(73) Gilead Sciences, Inc., Foster City, CA 94404, US
(72) HOUSTON, Travis, Lee, Albany, NY 12203, US
SHI, Bing, Foster City, CA 94404, US
(54) **Formy cholinové soli inhibitoru kapsidy HIV**
(32) 201762546974 P
(31) 17.08.2017
(33) US
(86) PCT/US2018/000248
(87) WO 2019/035973
(74) Všetečka Zelený Švorčík a partneři, advokátní a patentová kancelář, JUDr.
Michal Havlík, Hálkova 1406/2, Praha 2, Nové Město, 12000

(97) **EP 3674552**
(47) 09.03.2022
(97) 01.07.2020
(51) **F04C 18/12** (2006.01)
F04C 25/02 (2006.01)
F04D 19/04 (2006.01)
F04D 29/063 (2006.01)
F16N 7/36 (2006.01)
F16C 33/66 (2006.01)
F04D 29/059 (2006.01)
(96) 20.12.2019
(96) 19218921.5
(73) Ebara Corporation, Tokyo 144-8510, JP
(72) NAGAYAMA, Masami, Tokyo, 144-8510, JP
(54) **Ložiskové zařízení a agregát vakuového čerpadla**
(32) 2018247320, 2019205277
(31) 28.12.2018, 13.11.2019
(33) JP, JP
(74) Traplová Hadr Kubát, advokátní a patentová kancelář, Ing. Jan Kubát
patentový zástupce, Přístavní 24, Praha 7, 17000

(97) **EP 3687627**
(47) 15.12.2021
(97) 04.04.2019
(51) **A61N 5/10** (2006.01)
(96) 27.09.2018
(96) 18814769.8
(73) Städtisches Klinikum Dessau, 06847 Dessau-Roßlau, DE
(72) WÖSLE, Markus, 06844 Dessau-Roßlau, DE
(54) **Způsob kontroly založené na EPID, korektuře a minimalizaci
izocentra přístroje pro radioterapii**
(32) 102017009040
(31) 27.09.2017
(33) DE
(86) PCT/DE2018/000275
(87) WO 2019/063035
(74) PATENTSERVIS Praha a.s., Na Podkovce 281/10, Praha 4, Podolí, 14700

(97) **EP 3697716**
(47) 12.01.2022
(97) 25.04.2019
(51) **B66B 9/08** (2006.01)
B66B 5/04 (2006.01)
(96) 16.10.2018
(96) 18800759.5

(73) Extrema S.r.l., 46031 Bagnolo San Vito (Mantova), IT
(72) LODI, Federico, 42042 Fabbri (Reggio Emilia), IT
(54) **Brzdící jednotka pro schodišťový výtah**
(32) 201700117293
(31) 17.10.2017
(33) IT
(86) PCT/IB2018/058000
(87) WO 2019/077481
(74) PATENTSERVIS Praha a.s., Na Podkovce 281/10, Praha 4, Podolí, 14700

(97) **EP 3697986**
(47) 01.12.2021
(97) 25.04.2019
(51) **E05B 77/02** (2014.01)
E05B 81/90 (2014.01)
E05B 79/20 (2014.01)
E05B 81/06 (2014.01)
E05B 81/14 (2014.01)
E05B 81/34 (2014.01)

(96) 16.10.2018
(96) 18804504.1
(73) Kiekert AG, 42579 Heiligenhaus, DE
(72) SCHOLZ, Michael, 45136 Essen, DE
SCHIFFER, Holger, 40668 Meerbusch, DE

(54) **Zámek dveří motorového vozidla**
(32) 102017124518
(31) 20.10.2017
(33) DE
(86) PCT/DE2018/100846
(87) WO 2019/076402
(74) Rott, Růžička & Guttmann a spol., Vyskočilova 1566, Praha 4, Michle, 14000

(97) **EP 3700031**
(47) 01.12.2021
(97) 25.04.2019
(51) **H02G 3/04** (2006.01)
H02G 3/06 (2006.01)
(96) 20.10.2017
(96) 17811343.7
(73) Valdinox, S.L., 39192 San Miguel De Meruelo (Santander), ES
(72) VALDÉS COLINA, Justo, Manuel, 39192 San Miguel De Meruelo (Santander), ES

(54) **Část kabelového žlabu**
(86) PCT/ES2017/070704
(87) WO 2019/077172
(74) Traplová Hakr Kubát, advokátní a patentová kancelář, Ing. Jan Kubát, patentový zástupce, Přístavní 24, Praha 7, 17000

(97) **EP 3704000**
(47) 15.12.2021
(97) 04.10.2018
(51) **B60L 50/60** (2019.01)
B60L 50/53 (2019.01)
B62D 65/18 (2006.01)
(96) 15.02.2018
(96) 18705400.2
(73) Eisenmann GmbH, 71032 Böblingen, DE
(72) ROBBIN, Jörg, 72119 Ammerbuch, DE
HERWIG, Gernot, 71088 Holzgerlingen, DE
(54) **Způsob a vozidlo pro přepravu elektricky poháněného motorového vozidla během jeho montáže**
(32) 102017106731
(31) 29.03.2017
(33) DE
(86) PCT/EP2018/053822
(87) WO 2018/177650
(74) PATENTSERVIS Praha a.s., Na Podkovce 281/10, Praha 4, Podolí, 14700

(97) **EP 3710164**
(47) 09.02.2022
(97) 16.05.2019
(51) **B01L 3/00** (2006.01)
B29C 45/16 (2006.01)
(96) 06.11.2018
(96) 18810877.3

(73) ERBA Technologies Austria GmbH, 8020 Graz, AT
(72) FELSBERGER, Robert, 8020 Graz, AT
SCHLEMBACHER, Gerhard, 8152 Stallhofen, AT
HACKL, Martin, 8054 Graz, AT
REIF, Sebastian, 8062 Kumberg, AT
SIEBER, Arne, 8041 Graz, AT
WERKL, Dietmar, 8010 Graz, AT

(54) **Senzorová kazeta**
(32) 4392017
(31) 10.11.2017
(33) AT
(86) PCT/AT2018/000089
(87) WO 2019/090370
(74) Kania, Sedlák, Smola, s.r.o., Mendlovo náměstí 907/1a, Brno, Staré Brno, 60300

(97) **EP 3713447**
(47) 05.01.2022
(97) 31.05.2019
(51) **A47B 53/02** (2006.01)
(96) 23.11.2018
(96) 18825780.2
(73) Briosi, Antonello, 38068 Rovereto (TN), IT
(72) Briosi, Antonello, 38068 Rovereto (TN), IT
(54) **Modulární konstrukce pro regály**
(32) 201700135473
(31) 24.11.2017
(33) IT
(86) PCT/IB2018/059251
(87) WO 2019/102405
(74) FISCHER IP s.r.o., Na hrobci 294/5, Praha 2, Nové Město, 12800

(97) **EP 3724118**
(47) 02.02.2022
(97) 20.06.2019
(51) **B66B 19/00** (2006.01)
(96) 07.12.2018
(96) 18811579.4
(73) Inventio AG, 6052 Hergiswil, CH
(72) NOVACEK, Thomas, 2320 Schwechat, AT
(54) **Způsob a zařízení pro vychystávání systému pro přepravu osob, který má být vyroben, pomocí vytvoření digitálního dvojníka**
(32) 17207399
(31) 14.12.2017
(33) EP
(86) PCT/EP2018/083946
(87) WO 2019/115380
(74) Všetečka Zelený Švorčík a partneři, advokátní a patentová kancelář, JUDr. Michal Havlík, Hájkova 1406/2, Praha 2, Nové Město, 12000

(97) **EP 3724165**
(47) 12.01.2022
(97) 20.06.2019
(51) **C07D 213/75** (2006.01)
C07C 255/50 (2006.01)
C07D 401/04 (2006.01)
C07D 237/20 (2006.01)
C07C 237/20 (2006.01)
C07D 295/192 (2006.01)
A61P 35/00 (2006.01)
A61K 31/185 (2006.01)
A61K 31/444 (2006.01)
A61K 31/44 (2006.01)
A61K 31/50 (2006.01)
(96) 11.12.2018
(96) 18812195.8
(73) MEDIBIOFARMA, S.L., 31110 Noain, Navarra, ES
(72) CASTRO PALOMINO LARIA, Julio, 08302 Mataró, Barcelona, ES
CAMACHO GÓMEZ, Juan, 08302 Mataró, Barcelona, ES
RODRÍGUEZ IGLESIAS, Rodolfo, 08330 Premià de Mar, Barcelona, ES
(54) **Nové benzamidové deriváty jako ppar-gamma modulátory**
(32) 17382845
(31) 12.12.2017
(33) EP

(86) PCT/EP2018/084290
(87) WO 2019/115498
(74) FAJNOR IP s.r.o., Pobřežní 249/46, Praha 8, Karlín, 18600

(97) **EP 3727720**
(47) 08.12.2021
(97) 27.06.2019
(51) **B21D 43/00** (2006.01)
B21D 11/12 (2006.01)
B21D 7/022 (2006.01)
B21D 7/024 (2006.01)
B21F 23/00 (2006.01)
(96) 21.12.2018
(96) 18830003.2
(73) M.E.P. Macchine Elettroniche Piegatrici S.p.A., 33010 Reana del Rojale (UD), IT
(72) DEL FABRO, Giorgio, 33100 UDINE, IT
(54) **Zařízení a způsob k opravování tyčí**
(32) 201700149399
(31) 22.12.2017
(33) IT
(86) PCT/IT2018/050259
(87) WO 2019/123507
(74) Kania, Sedlák, Smola, s.r.o., Mendlovo náměstí 907/1a, Brno, Staré Brno, 60300

(97) **EP 3733231**
(47) 29.12.2021
(97) 04.11.2020
(51) **A61M 5/315** (2006.01)
A61M 5/34 (2006.01)
A61M 5/24 (2006.01)
A61M 5/32 (2006.01)
(96) 30.11.2010
(96) 20181132.0
(73) Becton, Dickinson and Company, Franklin Lakes, NJ 07417-1880, US
(72) CRONENBERG, Richard, Mahwah, NJ 07430, US
QUINN, Michael, East Hanover, NJ 07936, US
WU, Haiming, North Attleboro, MA 02760, US
(54) **Injekční pero se zpětnou volbou a kontrolou poslední dávky**
(32) 26556209 P, 35146510 P
(31) 01.12.2009, 04.06.2010
(33) US, US
(74) Čermák a spol., JUDr. Karel Čermák Ph.D., LL.M., Elišky Peškové 735/15, Praha 5, Smíchov, 15000

(97) **EP 3733232**
(47) 29.12.2021
(97) 04.11.2020
(51) **A61M 5/315** (2006.01)
A61M 5/34 (2006.01)
A61M 5/24 (2006.01)
A61M 5/32 (2006.01)
(96) 30.11.2010
(96) 20181147.8
(73) Becton, Dickinson and Company, Franklin Lakes, NJ 07417-1880, US
(72) CRONENBERG, Richard, Mahwah, NJ New Jersey 07430, US
QUINN, Michael, East Hanover, NJ New Jersey 07936, US
WU, Haiming, North Attleboro., MA Massachusetts 02760, US
(54) **Injekční pero se zpětnou volbou a kontrolou poslední dávky**
(32) 26556209 P, 35146510 P
(31) 01.12.2009, 04.06.2010
(33) US, US
(74) Čermák a spol., JUDr. Karel Čermák Ph.D., LL.M., Elišky Peškové 735/15, Praha 5, Smíchov, 15000

(97) **EP 3738262**
(47) 29.12.2021
(97) 18.07.2019
(51) **H04L 5/00** (2006.01)
(96) 10.01.2019
(96) 19704876.2
(73) Telefonaktiebolaget LM Ericsson (publ), 164 83 Stockholm, SE
(72) GAO, Shiwei, Nepean, Ontario K2J 0H5, CA
FAXÉR, Sebastian, 177 53 Järfälla, SE
MURUGANATHAN, Siva, Stittsville, Ontario K2S 0R3, CA

(54) **Aktivace a deaktivace polotrvalého CSI hlášení**
(32) 201862616823 P
(31) 12.01.2018
(33) US
(86) PCT/IB2019/050203
(87) WO 2019/138360
(74) KOREJZOVA LEGAL v.o.s., JUDr. Petra Sauvage de Brantes, Korunní 810/104, Praha 10, Vinohrady, 10100

(97) **EP 3738315**
(47) 26.01.2022
(97) 24.10.2019
(51) **H04N 19/96** (2014.01)
H04N 19/70 (2014.01)
H04N 19/186 (2014.01)
H04N 19/119 (2014.01)
(96) 05.03.2019
(96) 19712649.3
(73) Huawei Technologies Co., Ltd., Shenzhen, Guangdong 518129, CN
(72) ZHAO, Yin, Shenzhen, Guangdong 518129, CN
YANG, Haitao, Shenzhen, Guangdong 518129, CN
CHEN, Jianle, San Diego, California 92130, US
FU, Jiali, Shenzhen, Guangdong 518129, CN
(54) **Rozdělování jasových a barvosných bloků**
(32) 201862660121 P, 201862732675 P
(31) 19.04.2018, 18.09.2018
(33) US, US
(86) PCT/US2019/020740
(87) WO 2019/203940
(74) Traplová Hakr Kubát, advokátní a patentová kancelář, Ing. Jan Kubát patentový zástupce, Přístavní 24, Praha 7, 17000

(97) **EP 3738800**
(47) 29.12.2021
(97) 18.11.2020
(51) **B05B 12/12** (2006.01)
B05B 1/20 (2006.01)
B60F 1/04 (2006.01)
E01C 21/00 (2006.01)
E01C 19/17 (2006.01)
B61D 15/00 (2006.01)
E01B 37/00 (2006.01)
B05B 12/14 (2006.01)
(96) 19.04.2017
(96) 20181726.9
(73) Hürlimann Railtec AG, 8308 Illnau, CH
(72) Hürlimann, Adrian, 8308 Illnau, CH
(54) **Zařízení k vynášení vícesložkových lepidel na zrnitou směs, jakož i způsob k vynášení a použití zařízení**
(32) 5152016
(31) 19.04.2016
(33) CH
(74) Všetečka Zelený Švorčík a partneři, advokátní a patentová kancelář, JUDr. Michal Havlík, Hálkova 1406/2, Praha 2, Nové Město, 12000

(97) **EP 3749625**
(47) 19.01.2022
(97) 15.08.2019
(51) **C04B 35/56** (2006.01)
C04B 35/565 (2006.01)
C04B 35/626 (2006.01)
C04B 35/634 (2006.01)
C04B 41/00 (2006.01)
C01B 32/914 (2017.01)
C09D 1/00 (2006.01)
C09D 7/61 (2018.01)
C09D 7/40 (2018.01)
(96) 30.01.2019
(96) 19703658.5
(73) FRAUNHOFER-GESELLSCHAFT zur Förderung der angewandten Forschung e.V., 80686 München, DE
(72) SCHWANKE, Stanislaus, 90409 Nürnberg, DE
MÜLLER, Stephan, 91085 Weisendorf, DE
MEISSNER, Elke, 91058 Eckental, DE
EPELBAUM, Boris, 91086 Aurachtal, DE
REIMANN, Christian, 91058 Erlangen, DE

	FRIEDRICH, Jochen, 90542 Eckental, DE	(97)	EP 3775560	
	BECKER, Lucas, 94365 Parkstetten, DE	(47)	22.12.2021	
(54)	Způsob povlakování substrátu vodnou suspenzí obsahující částice karbidu kovu	(97)	17.10.2019	
(32)	102018201771	(51)	F04C 29/04	(2006.01)
(31)	06.02.2018		F04C 18/16	(2006.01)
(33)	DE		F24F 1/00	(2019.01)
(86)	PCT/EP2019/052235	(96)	25.03.2019	
(87)	WO 2019/154690	(96)	19721071.9	
(74)	PATENTSERVIS Praha a.s., Na Podkovce 281/10, Praha 4, Podolí, 14700	(73)	Atlas Copco Airpower, Naamloze Vennootschap, 2610 Wilrijk, BE	
		(72)	DOLLEZ, Yanni Francine, 2610 Wilrijk, BE	
			MARTENS, Kristof Adrien, 2610 Wilrijk, BE	
			LAURENT, Steven Ray Maurits, 2610 Wilrijk, BE	
			ADRIAENSSENS, Walter Josée Louis, 2610 Wilrijk, BE	
			VAN HAM, Brecht, 2610 Wilrijk, BE	
(97)	EP 3755833	(54)	Zařízení šroubového kompresoru se vstřikováním oleje	
(47)	22.12.2021	(32)	201805249	
(97)	29.08.2019	(31)	12.04.2018	
(51)	D03D 1/00	(33)	BE	
	(2006.01)	(86)	PCT/IB2019/052400	
	D03D 9/00	(87)	WO 2019/197927	
	(2006.01)	(74)	HARBER IP s.r.o., Dukelských hrdinů 567/52, Praha 7, Holešovice, 17000	
	D03D 13/00			
	(2006.01)			
	D03D 15/47			
	(2021.01)			
	D03D 15/587			
	(2021.01)			
(96)	25.02.2019			
(96)	19721187.3			
(73)	Delcotex Delius Techtex GmbH & Co KG, 33739 Bielefeld, DE			
(72)	BAUMGART, Christoph, 33739 Bielefeld, DE			
	NEUMANN, Florian, 32130 Enger, DE			
	LANGE, Dirk, 33698 Bielefeld, DE			
(54)	Struktura vláken	(97)	EP 3785717	
(32)	102018001440	(47)	05.01.2022	
(31)	23.02.2018	(97)	03.03.2021	
(33)	DE	(51)	A61K 31/53	(2006.01)
(86)	PCT/EP2019/000056		A61K 31/664	(2006.01)
(87)	WO 2019/161969		A61K 31/683	(2006.01)
(74)	artpatent, advokátní kancelář s.r.o., Mgr. Tomáš Bejček, Dukelských hrdinů 976/12, Praha 7, Holešovice, 17000		A61K 31/675	(2006.01)
			A61K 31/685	(2006.01)
			A61P 31/12	(2006.01)
		(96)	16.09.2016	
		(96)	20201732.3	
(97)	EP 3771763	(73)	Gilead Sciences, Inc., Foster City, CA 94404, US	
(47)	15.12.2021	(72)	CLARKE, Michael O'Neil Hanrahan, Foster City, CA 94404, US	
(97)	03.02.2021		FENG, Joy Yang, Foster City, CA 94404, US	
(51)	D04H 3/02		JORDAN, Robert, Foster City, CA 94404, US	
	(2006.01)		MACKMAN, Richard L., Foster City, CA 94404, US	
	D04H 3/147		RAY, Adrian S., Foster City, CA 94404, US	
	(2012.01)		SIEGEL, Dustin, Foster City, CA 94404, US	
	D04H 3/16			
	(2006.01)	(54)	Způsoby léčby infekcí virem Coronaviridae	
(96)	30.07.2019	(32)	201562219302 P, 201562239696 P	
(96)	19189215.7	(31)	16.09.2015, 09.10.2015	
(73)	Reifenhäuser GmbH & Co. KG Maschinenfabrik, 53844 Troisdorf, DE	(33)	US, US	
(72)	WAGNER, Tobias, 50823 Köln, DE	(74)	Všetečka Zelený Švorčík a partneři, advokátní a patentová kancelář, JUDr. Michal Havlík, Hálkova 1406/2, Praha 2, Nové Město, 12000	
	SOMMER, Sebastian, 53844 Troisdorf, DE			
	BOHL, Patrick, 53773 Hennef, DE			
	RÖSNER, Andreas, 53129 Bonn, DE			
	GEUS, Hans Georg, 53859 Niederkassel, DE			
(54)	Zařízení a způsob pro výrobu netkané textilie ze zvlákněných vláken	(97)	EP 3787791	
(74)	Čermák a spol., JUDr. Karel Čermák Ph.D., LL.M., Elišky Peškové 735/15, Praha 5, Smíchov, 15000	(47)	15.12.2021	
		(97)	07.11.2019	
		(51)	B01L 3/00	(2006.01)
			B29C 65/50	(2006.01)
			B29C 65/00	(2006.01)
			G01N 35/04	(2006.01)
			G01N 35/02	(2006.01)
			B29C 65/78	(2006.01)
			B65B 7/16	(2006.01)
			B65B 51/14	(2006.01)
(96)	19.07.2019	(96)	30.04.2019	
(96)	19740032.8	(96)	19726303.1	
(73)	Gleitsmann Security Inks GmbH, 12059 Berlin, DE	(73)	GENEPROOF A.S., 61900 Brno, Dolní Herspice, CZ	
(72)	FISCHER, Tobias, 14167 Berlin, DE	(72)	DENDIS, Milos, 67906 Jedovnice, CZ	
	GUTMANN, Roland, 14612 Falkensee, DE		HORVATH, Radek, 667 01 Zidlochovice, CZ	
(54)	Systém bezpečnostní barvy		PETRIK, Martin, 25169 Velke Popovice, CZ	
(32)	18188419		STARY, Tomas, 39301 Pelhřimov, CZ	
(31)	10.08.2018		PRIDAL, Zdenek, 77900 Olomouc, Lazce, CZ	
(33)	EP		KNOPF, Petr, 78501 Sternberk, CZ	
(86)	PCT/EP2019/069594		SVARC, Marek, 75125 Vykleky, CZ	
(87)	WO 2020/030413	(54)	Sealovač pro plynotěsné uzavírání jamek v pcr destičkách tímto sealovačem	
(74)	PATENTSERVIS Praha a.s., Na Podkovce 281/10, Praha 4, Podolí, 14700	(32)	201800207 U	
		(31)	02.05.2018	
		(33)	CZ	

(86)	PCT/CZ2019/050018	
(87)	WO 2019/210890	
(74)	PatentEnter s.r.o., Koliště 1965/13a, Brno, Černá Pole, 60200	
(97)	EP 3791059	
(47)	02.02.2022	
(97)	20.02.2020	
(51)	F03B 3/10	(2006.01)
	F03B 3/18	(2006.01)
(96)	12.08.2019	
(96)	19755568.3	
(73)	Andritz AG, 8045 Graz, AT	
(72)	LENARCIC, Markus, 1020 Wien, AT	
(54)	Reverzibilní čerpadlová turbína a rozváděcí kolo pro reverzibilní čerpadlovou turbínu	
(32)	506902018	
(31)	14.08.2018	
(33)	AT	
(86)	PCT/EP2019/071603	
(87)	WO 2020/035452	
(74)	Traplová Hakr Kubát, advokátní a patentová kancelář, Ing. Jan Kubát, patentový zástupce, Přístavní 24, Praha 7, 17000	
(97)	EP 3797013	
(47)	23.02.2022	
(97)	28.11.2019	
(51)	B23K 35/30	(2006.01)
	B23K 35/02	(2006.01)
	C22C 19/05	(2006.01)
	C22C 30/00	(2006.01)
(96)	23.05.2019	
(96)	19724877.6	
(73)	AB Sandvik Materials Technology, 811 81 Sandviken, SE	
(72)	STENVALL, Peter, 81138 Sandviken, SE	
	KIVISÄKK, Ulf, 81191 Sandviken, SE	
(54)	Austenitická slitina na bázi niklu	
(32)	18173869	
(31)	23.05.2018	
(33)	EP	
(86)	PCT/EP2019/063301	
(87)	WO 2019/224290	
(74)	Všetečka Zelený Švorčík a partneři, advokátní a patentová kancelář, JUDr. Michal Havlík, Hálkova 1406/2, Praha 2, Nové Město, 12000	
(97)	EP 3805480	
(47)	02.03.2022	
(97)	14.04.2021	
(51)	E04F 13/06	(2006.01)
	E06B 1/62	(2006.01)

(96)	07.10.2020	
(96)	20200545.0	
(73)	Protektorwerk Florenz Maisch GmbH & Co. KG, 76571 Gaggenau, DE	
(72)	Kärst, Matthias, 76437 Rastatt, DE	
(54)	Omítková těsnicí lišta	
(32)	102019127008	
(31)	08.10.2019	
(33)	DE	
(74)	KANIA, SEDLÁK, SMOLA, s.r.o., Mendlovo náměstí 907/1a, Brno, Staré Brno, 60300	
(97)	EP 3814907	
(47)	16.02.2022	
(97)	02.01.2020	
(51)	G06F 12/0831	(2016.01)
	G06F 12/0837	(2016.01)
	G06F 12/1027	(2016.01)
	G06F 11/36	(2006.01)
(96)	18.06.2019	
(96)	19735075.4	
(73)	Microsoft Technology Licensing, LLC, Redmond, WA 98052-6399, US	
(72)	MOLA, Jordi, Redmond, Washington 98052-6399, US	
(54)	Body přerušení přehrávání trasování založené na mezipaměti typu cache používající vyhrazené bity pole návěstí	
(32)	201816020636	
(31)	27.06.2018	
(33)	US	
(86)	PCT/US2019/037571	
(87)	WO 2020/005625	
(74)	Všetečka Zelený Švorčík a partneři, advokátní a patentová kancelář, JUDr. Michal Havlík, Hálkova 1406/2, Praha 2, Nové Město, 12000	
(97)	EP 3815924	
(47)	29.12.2021	
(97)	05.05.2021	
(51)	B43K 19/00	(2006.01)
	C09D 13/00	(2006.01)
	B43K 19/18	(2006.01)
(96)	31.10.2019	
(96)	19206462.4	
(73)	Faber- Castell AG, 90546 Stein, DE	
(72)	Barroso, Vladimír, 13561-358 Sao Carlos, BR	
	Merola, Eder D. J., 13560-340 Sao Carlos, BR	
	Lugert, Gerhard, 90431 Nürnberg, DE	
(54)	Tuha nebo křída pro psaní a/nebo malování	
(74)	Čermák a spol., JUDr. Karel Čermák Ph.D., LL.M., Elišky Peškové 735/15, Praha 5, Smíchov, 15000	

Zveřejněné opravené překlady evropských patentových spisů

U následujících udělených evropských patentů s účinky pro Českou republiku byl majitelem předložen opravený překlad patentového spisu do českého jazyka (§35d odst. 2 zákona č. 527/1990 Sb., v platném znění).

Datem zveřejnění opraveného překladu evropského patentového spisu je datum publikace tohoto Věstníku.

(97)	EP 3206973	(97)	EP 3429603	(97)	EP 3738028
(97)	EP 3283106	(97)	EP 3580905		

Zveřejněné překlady pozměněného nebo omezeného znění evropských patentových spisů

U následujících udělených evropských patentů s účinky pro Českou republiku byl majitelem předložen český překlad pozměněného nebo omezeného znění evropského patentového spisu (§35f odst. 3 zákona č. 527/1990 Sb., v platném znění).

Datem zveřejnění překladu pozměněného nebo omezeného znění evropského patentového spisu je datum publikace tohoto Věstníku.

(97)	EP 2159071	(97)	EP 2444027	(97)	EP 2610278	(97)	EP 3209698
------	------------	------	------------	------	------------	------	------------

Evropské patenty zachované v pozměněném nebo omezeném znění

V této části jsou uvedeny evropské patenty s účinky pro Českou republiku, které byly Evropským úřadem podle článku 102 Úmluvy o udělování evropských patentů zachovány v omezeném znění podle čl. 105a - 105c EPC 2000, nebo v pozměněném znění (§ 35f zákona č. 527/1990 Sb., v platném znění).

(97)	Datum oznámení o zachování patentu	(97)	Datum oznámení o zachování patentu
EP 1872965	23.03.2022	EP 2976359	23.03.2022
EP 2260111	23.03.2022	EP 3084109	23.03.2022
EP 2845975	23.03.2022		

Evropské patenty zrušené Evropským patentovým úřadem

Následující evropské patenty udělené Evropským patentovým úřadem s účinky pro Českou republiku byly zrušeny Evropským patentovým úřadem podle článku 102 Úmluvy o udělování evropských patentů (§ 35f odst 2 zákona č. 527/1990 Sb., v platném znění).

(97) EP 1617823	(97) EP 2128212	(97) EP 2550286	(97) EP 2794951
(97) EP 2041270	(97) EP 2467724	(97) EP 2603693	

MM4A

Zánik evropských patentů nezaplacením poplatků za udržování platnosti patentu

Následující evropské patenty udělené Evropským patentovým úřadem s účinky pro Českou republiku zanikly pro nezaplacení poplatků za udržování platnosti patentu (§ 22 písm. b) zákona č. 527/1990 Sb., v platném znění).

(97) EP 1425101	(97) EP 2084535	(97) EP 2615927	(97) EP 2998456
(97) EP 1427464	(97) EP 2107185	(97) EP 2615928	(97) EP 2998591
(97) EP 1428397	(97) EP 2165747	(97) EP 2616102	(97) EP 2998730
(97) EP 1436848	(97) EP 2166181	(97) EP 2616533	(97) EP 3017150
(97) EP 1529817	(97) EP 2169111	(97) EP 2619058	(97) EP 3022401
(97) EP 1539513	(97) EP 2190490	(97) EP 2619123	(97) EP 3022402
(97) EP 1540148	(97) EP 2190899	(97) EP 2620044	(97) EP 3041967
(97) EP 1542714	(97) EP 2193247	(97) EP 2626453	(97) EP 3044428
(97) EP 1543308	(97) EP 2197677	(97) EP 2632777	(97) EP 3046412
(97) EP 1545253	(97) EP 2200946	(97) EP 2705971	(97) EP 3046657
(97) EP 1546734	(97) EP 2201653	(97) EP 2706305	(97) EP 3046877
(97) EP 1642658	(97) EP 2205152	(97) EP 2710944	(97) EP 3046898
(97) EP 1643073	(97) EP 2206591	(97) EP 2753687	(97) EP 3049382
(97) EP 1643074	(97) EP 2243478	(97) EP 2755670	(97) EP 3052393
(97) EP 1643174	(97) EP 2248383	(97) EP 2755964	(97) EP 3055515
(97) EP 1666477	(97) EP 2298681	(97) EP 2755970	(97) EP 3147435
(97) EP 1670825	(97) EP 2301865	(97) EP 2756211	(97) EP 3152033
(97) EP 1673293	(97) EP 2326350	(97) EP 2757103	(97) EP 3161389
(97) EP 1675852	(97) EP 2326519	(97) EP 2757890	(97) EP 3165053
(97) EP 1678090	(97) EP 2331538	(97) EP 2758432	(97) EP 3167227
(97) EP 1772456	(97) EP 2331604	(97) EP 2758561	(97) EP 3191135
(97) EP 1792293	(97) EP 2331605	(97) EP 2768900	(97) EP 3191476
(97) EP 1796664	(97) EP 2342182	(97) EP 2802470	(97) EP 3194357
(97) EP 1807500	(97) EP 2342405	(97) EP 2848226	(97) EP 3194391
(97) EP 1809329	(97) EP 2348880	(97) EP 2848565	(97) EP 3194503
(97) EP 1809408	(97) EP 2409718	(97) EP 2848757	(97) EP 3194823
(97) EP 1906110	(97) EP 2431124	(97) EP 2850928	(97) EP 3195161
(97) EP 1916479	(97) EP 2431514	(97) EP 2893258	(97) EP 3200947
(97) EP 1918650	(97) EP 2435364	(97) EP 2895160	(97) EP 3296229
(97) EP 1926877	(97) EP 2446884	(97) EP 2895174	(97) EP 3296634
(97) EP 1929099	(97) EP 2453115	(97) EP 2895769	(97) EP 3297258
(97) EP 1931310	(97) EP 2455518	(97) EP 2896683	(97) EP 3298873
(97) EP 1931705	(97) EP 2475889	(97) EP 2897779	(97) EP 3308933
(97) EP 1933922	(97) EP 2477787	(97) EP 2897924	(97) EP 3349631
(97) EP 1951959	(97) EP 2478505	(97) EP 2898196	(97) EP 3363148
(97) EP 1957218	(97) EP 2489848	(97) EP 2937956	(97) EP 3456671
(97) EP 2039853	(97) EP 2554813	(97) EP 2995374	(97) EP 3466368
(97) EP 2044846	(97) EP 2567958	(97) EP 2995475	(97) EP 3516116
(97) EP 2066504	(97) EP 2570537	(97) EP 2995880	
(97) EP 2074247	(97) EP 2613774	(97) EP 2997841	
(97) EP 2081672	(97) EP 2614079	(97) EP 2998450	

PD4A

Převod práv a ostatní změny majitelů evropských patentů

(97) **EP 1416797**
(73) FMC Agro Singapore Pte. Ltd., Singapore 018983, SG

(97) **EP 1417175**
(73) FMC Agro Singapore Pte. Ltd., Singapore 018983, SG

(97) **EP 1427285**
(73) FMC Agro Singapore Pte. Ltd., Singapore 018983, SG

(97) **EP 1470065**
(73) CPM S.p.A., 10121 Torino, IT

(97) **EP 1537097**
(73) FMC Agro Singapore Pte. Ltd., Singapore 018983, SG

(97) **EP 1599463**
(73) FMC Agro Singapore Pte. Ltd., Singapore 018983, SG

(97) **EP 1771070**
(73) FMC Agro Singapore Pte. Ltd., Singapore 018983, SG

(97) **EP 1778012**
(73) FMC Agro Singapore Pte. Ltd., Singapore 018983, SG

(97) **EP 1828164**
(73) FMC Agro Singapore Pte. Ltd., Singapore 018983, SG

(97) **EP 1858878**
(73) FMC Agro Singapore Pte. Ltd., Singapore 018983, SG

(97) **EP 1997547**
(73) Howden Rothemühle GmbH, 57462 Olpe, DE

(97) **EP 1997547**
(73) Balcke-Dürr Polska Sp. Z o.o., 02-981 Warszaw, PL

(97) **EP 1997547**
(73) Wallstein Rothemühle Sp. Z o.o., 02-981 Warszaw, PL

(97) **EP 2044002**
(73) FMC Agro Singapore Pte. Ltd., Singapore 018983, SG

(97) **EP 2100889**
(73) FMC Agro Singapore Pte. Ltd., Singapore 018983, SG

(97) **EP 2213654**
(73) FMC Agro Singapore Pte. Ltd., Singapore 018983, SG

(97) **EP 2231592**
(73) FMC Agro Singapore Pte. Ltd., Singapore 018983, SG

(97) **EP 2254858**
(73) FMC Agro Singapore Pte. Ltd., Singapore 018983, SG

(97) **EP 2263458**
(73) FMC Agro Singapore Pte. Ltd., Singapore 018983, SG

(97) **EP 2350046**
(73) FMC Agro Singapore Pte. Ltd., Singapore 018983, SG

(97) **EP 2358374**
(73) Orifarm Norway AS, 0484 Oslo, NO

(97) **EP 2358374**
(73) Dalmore Invest AS, 1387 Asker, NO

(97) **EP 2394983**
(73) FMC Agro Singapore Pte. Ltd., Singapore 018983, SG

(97) **EP 2462124**
(73) FMC Agro Singapore Pte. Ltd., Singapore 018983, SG

(97) **EP 2535358**
(73) FUJIFILM Toyama Chemical Co., Ltd., Tokyo 104-0031, JP

(97) **EP 2643345**
(73) ImCyse SA, 4031 Angleur, BE

(97) **EP 2679583**
(73) FMC Agro Singapore Pte. Ltd., Singapore 018983, SG

(97) **EP 3091741**
(73) Dolby Laboratories Licensing Corporation, San Francisco, 94103, CA, US

(97) **EP 3148962**
(73) FMC Agro Singapore Pte. Ltd., Singapore 018983, SG

(97) **EP 3583279**
(73) Zepelin, s.r.o., 911 01 Trenčín, SK

(97) **EP 3658724**
(73) DOM Security, 75017 Paris, FR

(97) **EP 3744492**
(73) Neofor, 48000 Mende, FR

FG1K

Zapsané užité vzory - přehled podle čísel zápisu

V období uzávěrky tohoto čísla Věstníku zapsal Úřad průmyslového vlastnictví tyto užité vzory.

(11)	(51)		(11)	(51)		(11)	(51)	
35889	G 07 C 9/21	(2020.01)	35894	B 22 D 47/02	(2006.01)	35899	A 01 G 5/04	(2006.01)
35890	C 12 Q 1/68	(2018.01)	35895	F 24 D 19/06	(2006.01)	35900	B 05 C 1/02	(2006.01)
35891	B 32 B 15/08	(2006.01)	35896	B 64 C 39/02	(2006.01)	35901	A 47 K 3/32	(2006.01)
35892	C 12 G 3/024	(2019.01)	35897	C 03 B 5/027	(2006.01)	35902	C 09 K 5/20	(2006.01)
35893	C 04 B 18/12	(2006.01)	35898	C 05 F 9/02	(2006.01)	35903	A 61 H 1/02	(2006.01)

FG1K

Zapsané užité vzory - řazené podle MPT

(51)	A01G 5/04	(2006.01)	(11)	35894	
	A47G 7/04	(2006.01)	(21)	2022-39648	
(11)	35899		(22)	08.02.2022	
(21)	2022-39664		(47)	29.03.2022	
(22)	10.02.2022		(73)	ALUCAST, s.r.o., Tupesy, CZ	
(47)	29.03.2022		(72)	Čileček Jarmil Ing., Buchlovice, CZ	
(73)	Toráč Milan, Dobré, CZ			Čagánek Radim Ing., Nedakonice, CZ	
(72)	Toráč Milan, Dobré, CZ		(54)	Linka na výrobu přesných, zejména hliníkových silnostěnných, odlitků	
(54)	Držák na aranžovací hmotu pro květiny a sestava		(74)	Ing. Petr Soukup, tř. Svobody 43/39, Olomouc, 77900	
(74)	KANIA, SEDLÁK, SMOLA, s.r.o., Mendlovo náměstí 907/1a, Brno, Staré Brno, 60300				
<hr/>					
(51)	A47K 3/32	(2006.01)	(51)	B32B 15/08	(2006.01)
	B60P 3/32	(2006.01)		B32B 15/20	(2006.01)
(11)	35901			B32B 7/12	(2006.01)
(21)	2022-39694		(11)	35891	
(22)	23.02.2022		(21)	2022-39608	
(47)	29.03.2022		(22)	23.02.2017	
(73)	Home on wheels s.r.o., Praha 3, Žižkov, CZ		(47)	29.03.2022	
(72)	Maryška Pavel, Odolena Voda, CZ		(73)	Sajuri property s.r.o., Praha 8, Libeň, CZ	
(54)	Sprchový box, zejména pro obytné automobily		(72)	Vyorál Jiří Ing., Zlámanec, CZ	
(74)	Patent-K s.r.o., Husníkova 2086/22, Praha 5, Stodůlky, 15800		(54)	Tenkovrstvý dekorační laminát kompozitního charakteru	
			(74)	Ing. Jan Görig, Korábová 98, Fryšták, Horní Ves, 76316	
<hr/>					
(51)	A61H 1/02	(2006.01)	(51)	B64C 39/02	(2006.01)
	A61F 2/56	(2006.01)	(11)	35896	
	B25J 9/16	(2006.01)	(21)	2022-39652	
	G06F 9/315	(2018.01)	(22)	08.02.2022	
(11)	35903		(47)	29.03.2022	
(21)	2022-39732		(73)	MODELÁRNA LIAZ spol. s r.o., Liberec, Liberec XXV-Vesec, CZ	
(22)	15.03.2022		(72)	Horáček Libor Ing., Liberec, Liberec XXX-Vratislavice nad Nisou, CZ	
(47)	29.03.2022		(54)	Radar bezpilotního dopravního prostředku	
(73)	České vysoké učení technické v Praze, Praha 6, Dejvice, CZ		(74)	RETROPATENT s.r.o., Dobiášova 1246/29, Liberec, Liberec VI-Rochlice, 46006	
(72)	Průcha Jaroslav doc. PhDr. Ing., CSc., Ph.D., Blovice, Hradiště, CZ				
	Hána Karel doc. Ing., Ph.D., Praha 10, Vršovice, CZ				
(54)	Terapeutický robot pro neurorehabilitaci při poruchách hybnosti horní končetiny		(51)	C03B 5/027	(2006.01)
(74)	INPARTNERS GROUP, Ing. Dušan Kendereški, Tuřanka 1519/115a, Brno, Slatina, 62700			C03B 5/03	(2006.01)
			(11)	35897	
			(21)	2022-39656	
			(22)	09.02.2022	
			(47)	29.03.2022	
			(73)	Smrček Josef Ing., CSc., Praha 2, Nové Město, CZ	
			(72)	Smrček Josef Ing., CSc., Praha 2, Nové Město, CZ	
			(54)	Sestava pro kontinuální tavení skloviny v celoelektrické sklářské tavicí vaně, zahrnující větrnou turbínu a akumulaci vanu skloviny	
			(74)	Ing. Marie Smrčková, patentový zástupce, Velflíkova 1431/10, Praha 6, Dejvice, 16000	
<hr/>					
(51)	B05C 1/02	(2006.01)	(51)	C04B 18/12	(2006.01)
	B05C 17/02	(2006.01)		C04B 28/04	(2006.01)
(11)	35900			C04B 28/10	(2006.01)
(21)	2022-39690		(11)	35893	
(22)	23.02.2022		(21)	2022-39628	
(47)	29.03.2022		(22)	31.01.2022	
(73)	Petr Bílek s.r.o., Zeleneč, CZ		(47)	29.03.2022	
(72)	Bílek Petr, Zeleneč, CZ		(73)	České vysoké učení technické v Praze, Praha 6, Dejvice, CZ	
	Brychta Ladislav, Tuchořaz, CZ				
(54)	Nástroj pro nanášení barev				
(74)	APT, spol. s r.o., JUDr. Vratislav Jeništa, Poděbradská 470/62, Praha 9 - Hloubětín, 19800				
(51)	B22D 47/02	(2006.01)			
	B22C 25/00	(2006.01)			
	B22D 21/04	(2006.01)			

(72)	ECOCOAL Slag Handling s.r.o., Ostrava, Mariánské Hory, CZ Valentin Jan Ing., Ph.D., Kouřim, CZ Faltus Miloš Mgr., Ph.D., Horoměřice, CZ Dlabaja Marek Ing., Ostrava, Moravská Ostrava, CZ Malohlava Marek Ing., Štítina, CZ
(54)	Aktivní hydrofobizovaný mikrofiler pro asfaltové směsi
(74)	Ing. Lenka Bobková, patentový zástupce, Kosmická 755/37, Praha 4, 14900
(51)	C05F 9/02 (2006.01)
(11)	35898
(21)	2022-39661
(22)	10.02.2022
(47)	29.03.2022
(73)	Bortník Pavel, Praha 9, Letňany, CZ
(72)	Bortník Pavel, Praha 9, Letňany, CZ
(54)	Zařízení pro kompostování biologicky rozložitelného odpadu
(51)	C09K 5/20 (2006.01) F01P 11/06 (2006.01) B01D 61/58 (2006.01)
(11)	35902
(21)	2022-39699
(22)	24.02.2022
(47)	29.03.2022
(73)	DC Solutions s.r.o., Praha 5, Hlubočepy, CZ
(72)	Houdek Adam Bc., Praha 5, Hlubočepy, CZ
(54)	Systém pro recyklaci glykolů z chladicích kapalin a nemrznoucích směsí
(74)	PatentCentrum Sedlák & Partners s.r.o., Okružní 2824, České Budějovice, České Budějovice 3, 37001
(51)	C12G 3/024 (2019.01)
(11)	35892
(21)	2022-39627
(22)	31.01.2022
(47)	29.03.2022
(73)	Mendelova univerzita v Brně, Brno, Černá Pole, CZ
(72)	Balík Josef prof. Ing., Ph.D., Lednice, CZ Hic Pavel Ing., Ph.D., 93504 Devičany, SK Seriš Daniel Ing., 92101 Piešťany, SK
(54)	Jablečný alkoholický nápoj

(74)	prof. RNDr. Vojtěch Adam Ph.D., Burešova 618/4, Brno, 60200
(51)	C12Q 1/68 (2018.01) C12Q 1/686 (2018.01) C12Q 1/6876 (2018.01) C12N 15/11 (2006.01)
(11)	35890
(21)	2021-39278
(22)	18.10.2021
(47)	29.03.2022
(73)	VÝZKUMNÝ A ŠLECHTITELSKÝ ÚSTAV OVOCNÁŘSKÝ HOLOVOUSY s.r.o., Holovousy, CZ
(72)	Čmejlová Jana RNDr., Ph.D., Vitiněves, CZ Rejlová Martina Ing., Dvůr Králové nad Labem, CZ Žďárská Ivona Ing., Mžany, CZ Čmejla Radek RNDr., Ph.D., Vitiněves, CZ
(54)	Sada primerů a sond pro stanovení alel markeru rezistence Rvi2 u jableň domáci (Malus × domestica Borkh.)
(51)	F24D 19/06 (2006.01)
(11)	35895
(21)	2022-39651
(22)	08.02.2022
(47)	29.03.2022
(73)	Vejrych Luděk, Trutnov, Horní Předměstí, CZ
(72)	Vejrych Luděk, Trutnov, Horní Předměstí, CZ
(54)	Prostředek pro umístění radiátoru
(74)	Jan Brykner, patentový zástupce, Resslova 741/25, Hradec Králové, 50002
(51)	G07C 9/21 (2020.01) G07C 9/23 (2020.01)
(11)	35889
(21)	2021-38465
(22)	18.01.2021
(47)	29.03.2022
(73)	Tyrpa Miroslav, Ostrava, CZ
(72)	Tyrpa Miroslav, Ostrava, CZ
(54)	Elektronický zabezpečovací systém
(74)	Rott, Růžička & Guttman a spol., Vyskočilova 1566, Praha 4, Michle, 14000

Seznam majitelů zapsaných užitéch vzorů

(73)	ALUCAST, s.r.o., Tupesy, CZ	(11)	35894	(51)	B 22 D 47/02 (2006.01)	(73)	Petr Bílek s.r.o., Zeleneč, CZ	(11)	35900	(51)	B 05 C 1/02 (2006.01)
	České vysoké učení technické v Praze, Praha 6, Dejvice, CZ		35893		C 04 B 18/12 (2006.01)		Sajuri property s.r.o., Praha 8, Libeň, CZ		35891		B 32 B 15/08 (2006.01)
	České vysoké učení technické v Praze, Praha 6, Dejvice, CZ		35903		A 61 H 1/02 (2006.01)		VÝZKUMNÝ A ŠLECHTITELSKÝ ÚSTAV OVOCNÁŘSKÝ HOLOVOUSY s.r.o., Holovousy, CZ		35890		C 12 Q 1/68 (2018.01)
	DC Solutions s.r.o., Praha 5, Hlubočepy, CZ		35902		C 09 K 5/20 (2006.01)		Bortník Pavel, Praha 9, Letňany, CZ		35898		C 05 F 9/02 (2006.01)
	ECOCOAL Slag Handling s.r.o., Ostrava, Mariánské Hory, CZ		35893		C 04 B 18/12 (2006.01)		Smrček Josef Ing., CSc., Praha 2, Nové Město, CZ		35897		C 03 B 5/027 (2006.01)
	Home on wheels s.r.o., Praha 3, Žižkov, CZ		35901		A 47 K 3/32 (2006.01)		Torác Milan, Dobré, CZ		35899		A 01 G 5/04 (2006.01)
	Mendelova univerzita v Brně, Brno, Černá Pole, CZ		35892		C 12 G 3/024 (2019.01)		Tyrpa Miroslav, Ostrava, CZ		35889		G 07 C 9/21 (2020.01)
	MODELÁRNA LIAZ spol. s r.o., Liberec, Liberec XXV-Vesec, CZ		35896		B 64 C 39/02 (2006.01)		Vejrych Luděk, Trutnov, Horní Předměstí, CZ		35895		F 24 D 19/06 (2006.01)

FG4Q

Zapsané průmyslové vzory - přehled podle čísel zápisu

V období uzávěrky tohoto čísla Věstníku zapsal Úřad průmyslového vlastnictví tyto průmyslové vzory:

(11)	(51)	(11)	(51)	(11)	(51)
37934	07-01	37950	02-04	37953	12-16
37948	26-06	37951	12-16	37954	02-02, 02-03, 02-04, 02-05, 02-06, 02-07
37949	12-16	37952	28-03		

FG4Q

Zapsané průmyslové vzory - přehled podle tříd

- (51) 02-02, 02-03, 02-04, 02-05, 02-06, 02-07
- (11) 37954
- (21) 2021-42020
- (22) 03.02.2022
- (15) 28.03.2022
- (54) **Oděv a komplet výstrojních součástí k tomuto oděvu**
- (28) 18
- (73) Koutný spol. s r.o., Prostějov, CZ
- (72) Šimíčková Šárka, Bernartice nad Odrou, CZ
- Churáčková Zdena, Krásná Lípa, CZ
- Císař Zdeněk, Prostějov, CZ
- Pekař Tomáš Mgr., Zlín, Štípa, CZ
- Mlčková Marcela Bc., Zlín, Štípa, CZ
- Suchý Pavel, Zlín, Štípa, CZ
- Bělejová Ludmila, Slavičín, CZ
- Kovaříková Dana, Drnovice, CZ
- Fryzelka Pavel Ing., Rudimov, CZ
- Zatloukalová Andrea Bc., Prostějov, CZ
- Zbožínková Radka, Prostějov, CZ
- Kříž Libor Ing., Letovice, CZ
- (74) Ing. Petr Soukup, tř. Svobody 43/39, Olomouc, 77900

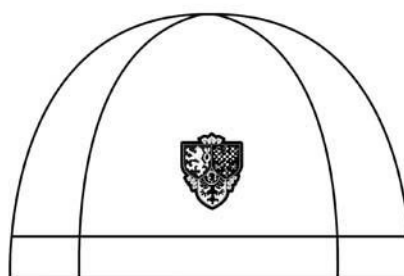

2.1

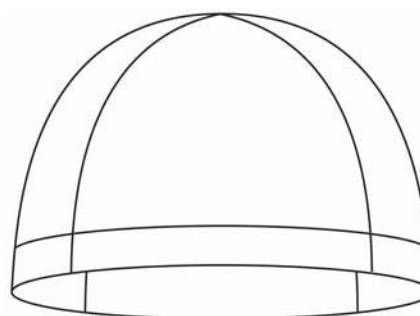

2.2

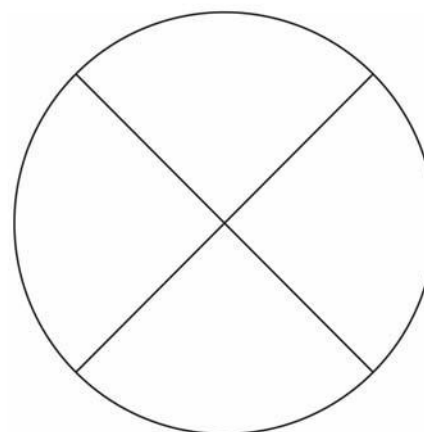

2.3

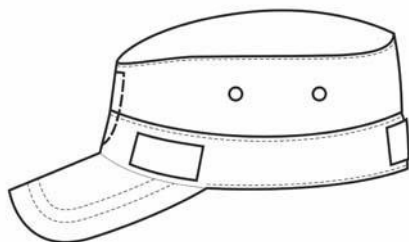

1.1

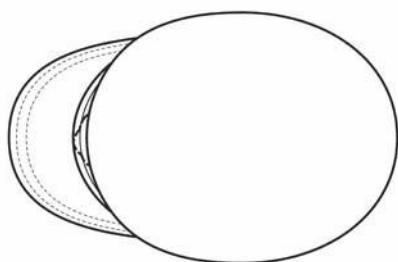

1.2

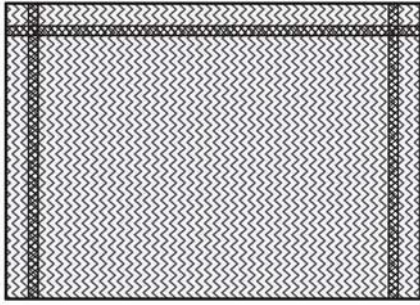

3.1

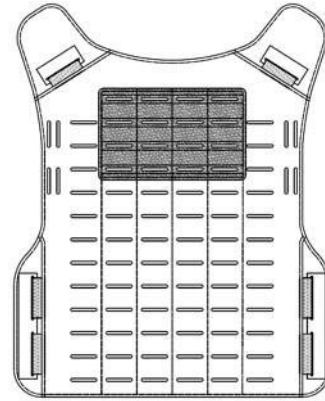

4.3

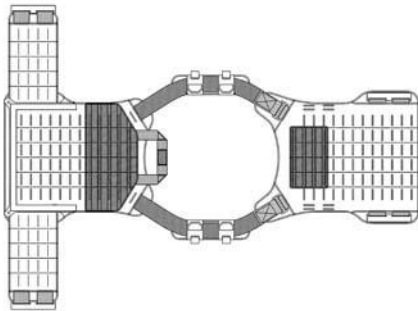

4.1

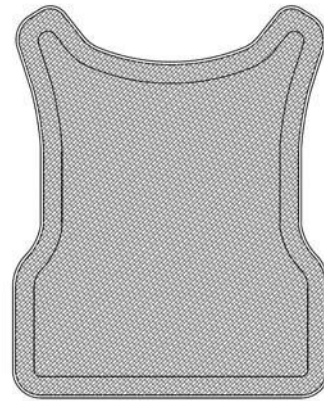

4.4

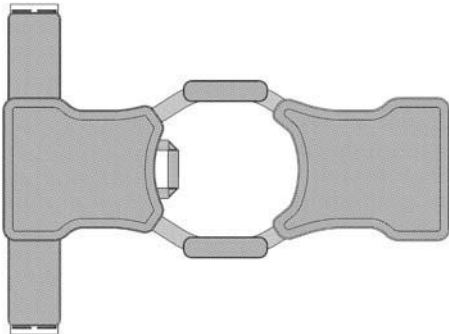

4.2

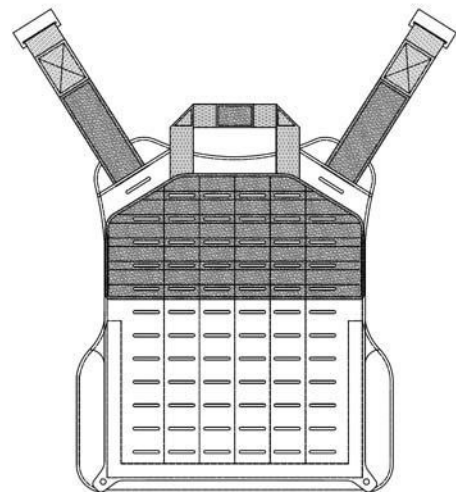

4.5

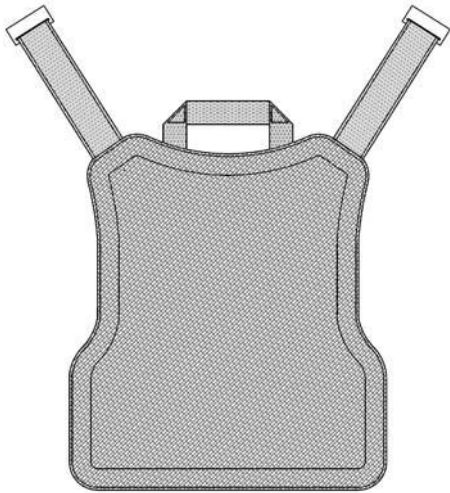

4.6

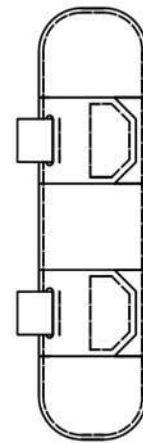

4.9

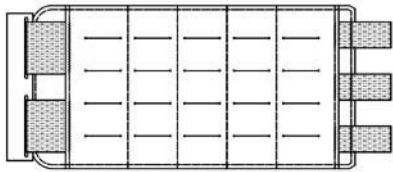

4.7

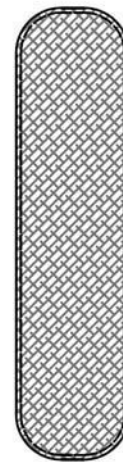

4.10

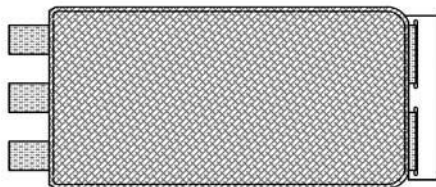

4.8

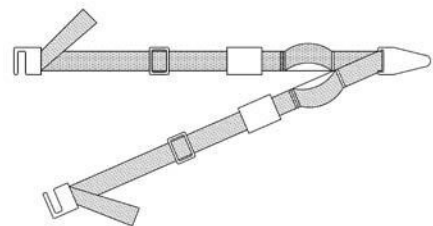

5.1

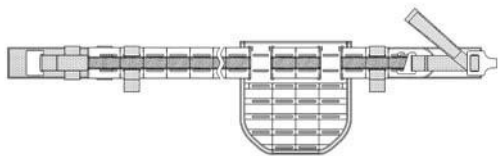

6.1

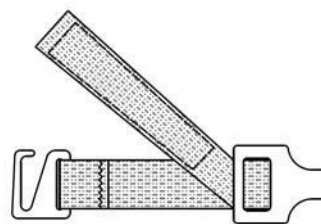

6.5

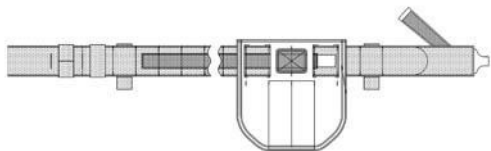

6.2

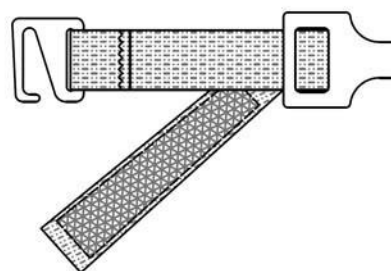

6.6

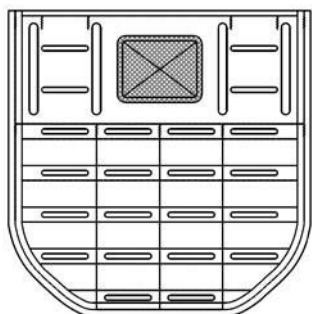

6.3



6.7

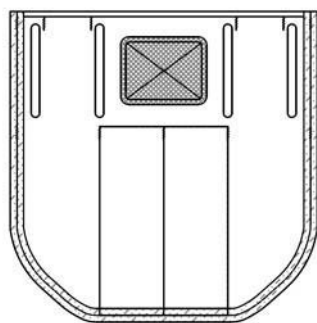

6.4



6.8



6.9

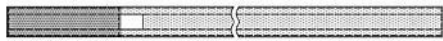

6.10

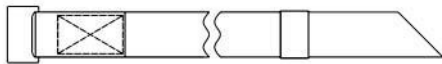

7.1

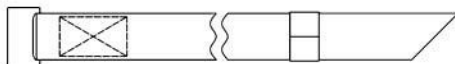

7.2

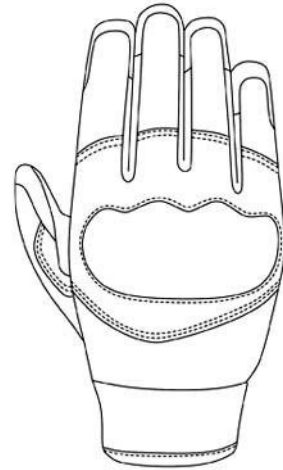

8.1

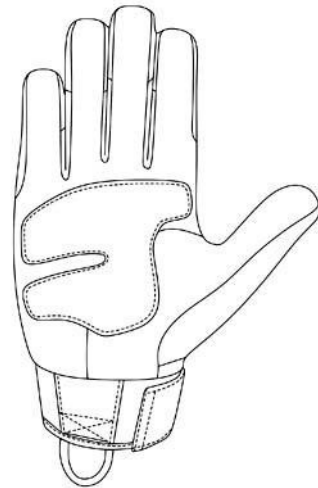

8.2



9.1

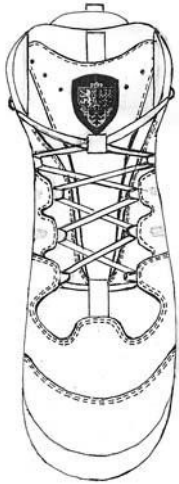

9.2



11.1

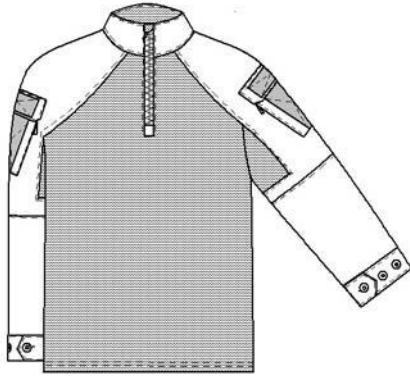

10.1

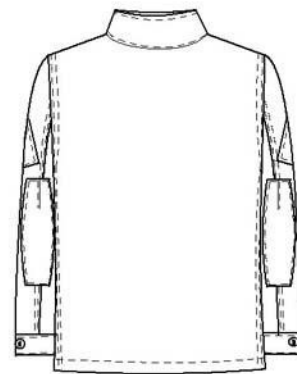

11.2

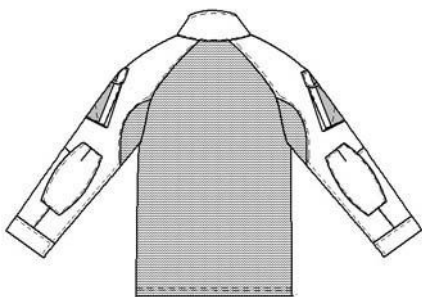

10.2



12.1

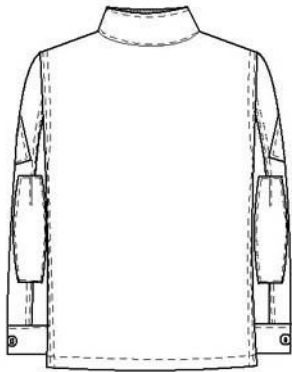

12.2

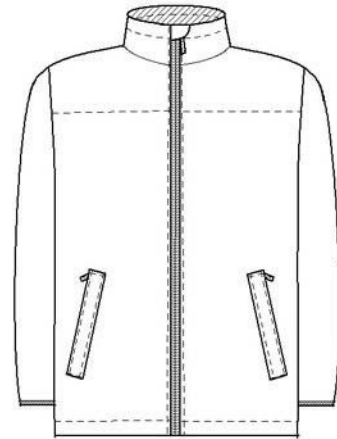

14.1



13.1

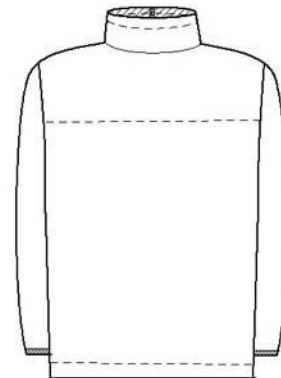

14.2

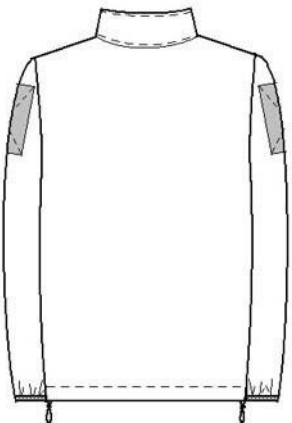

13.2

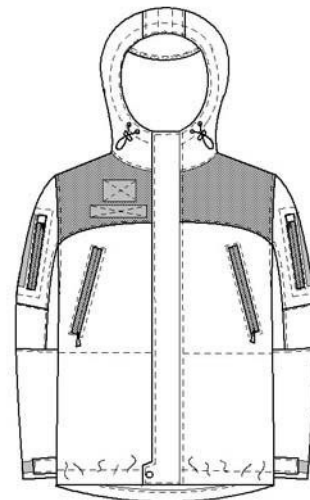

15.1

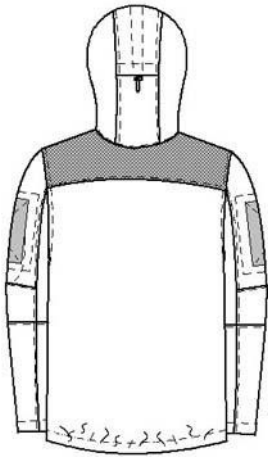

15.2

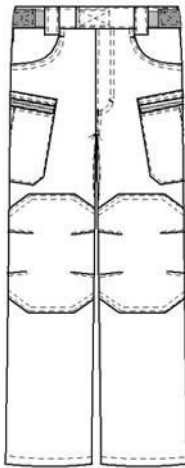

16.1



16.2

HRADNÍ STRÁŽ

17.1

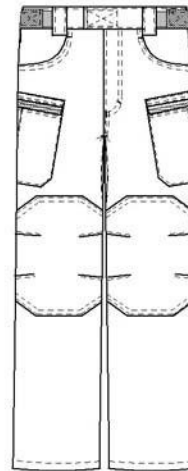

18.1

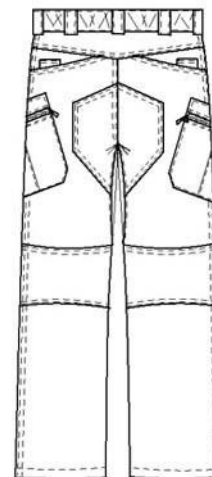

18.2

- (51) 02-04
(11) 37950
(21) 2021-41943
(22) 27.05.2021
(15) 24.03.2022
(54) Sportovní obuv
(28) 3
(73) Ocelka Vojtěch, Zlín, CZ
(72) Ocelka Vojtěch, Zlín, CZ
(74) Ing. Jarmila Javoříková, patentový zástupce, Slunečná 4566, Zlín, 76005



1.1



1.2



1.3

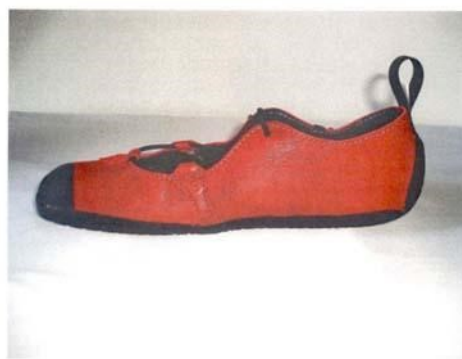

1.4



1.5



1.6



2.1



2.2



2.6



2.3



3.1



2.4



3.2



2.5



3.3



3.4



1.1



3.5



1.2



3.6



1.3

-
- (51) 07-01
 - (11) 37934
 - (21) 2021-42007
 - (22) 27.09.2021
 - (15) 25.02.2022
 - (45) 31.03.2022
 - (54) Šálky s podšálky
 - (28) 2
 - (73) Vámoš Andrej, Malenovice, CZ
 - (72) Vámoš Andrej, Malenovice, CZ
 - (74) Továrek, Horký a partneři, advokátní kancelář, s.r.o., Mgr. Ing. Antonín
Továrek, advokát, třída Kpt. Jaroše 1844/28, Brno, Černá Pole, 60200



1.4



1.7



1.5



2.1



1.6



2.2



2.3



2.6



2.4



2.7



2.5

-
- (51) 12-16
(11) 37949
(21) 2020-41781
(22) 14.08.2020
(15) 24.03.2022
(54) **Části, zařízení a příslušenství pro vozidla**
(28) 3
(73) Polestar Performance AB, SE-405 31 Göteborg, SE
(72) Hammerbeck Malte, 312 75 Lehre, DE
(74) Všeťečka Zelený Švorčík a partneři, advokátní a patentová kancelář, JUDr.
Michal Havlík, Hálkova 1406/2, Praha 2, Nové Město, 12000



1.1



1.4



1.2



1.5



1.3

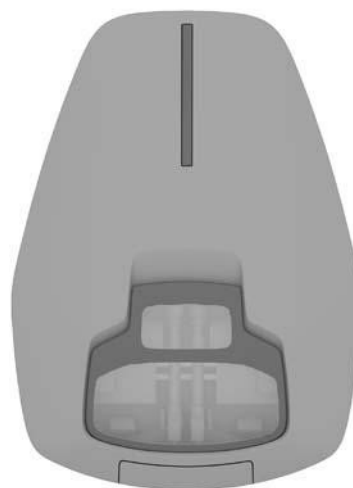

1.6



1.7

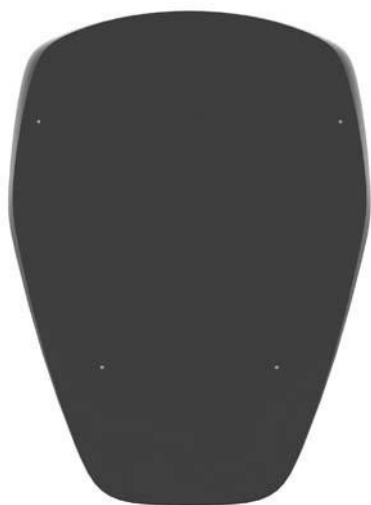

1.8



2.1



2.2



2.3



2.4



2.5



2.8



2.6



3.1



2.7



3.2



3.3



3.6



3.4



3.7



3.5



3.8

(51) 12-16

(11) 37951

(21) 2021-42016

(22) 21.10.2021

(15) 24.03.2022

(54) **Ráfky kol vozidel**

(28) 11

(73) ŠKODA AUTO a.s., Mladá Boleslav, Mladá Boleslav II, CZ

(72) Stefani Oliver Heinrich Dipl.-Design, Mladá Boleslav, Mladá Boleslav II, CZ

Neuhold Karl Mgr., Mladá Boleslav, Mladá Boleslav II, CZ

Matušinec Petr MgA., Mladá Boleslav, Mladá Boleslav II, CZ



1.1



2.1



3.1



4.1



5.1



6.1



9.1



7.1



10.1



8.1



11.1

- (51) 12-16
(11) 37953
(21) 2021-42021
(22) 29.10.2021
(15) 28.03.2022
(54) **Díly vozidla**
(28) 9
(73) VOLKSWAGEN AKTIENGESELLSCHAFT, 38440 Wolfsburg, DE
(72) Kirzinger Albert-Johann, c/o Volkswagen AG, 38436 Wolfsburg, DE
Faller Roland, c/o Volkswagen AG, 38436 Wolfsburg, DE
Gutbier Max, c/o Volkswagen AG, 38436 Wogsburg, DE
(74) Rott, Růžička & Guttman a spol., Vyskočilova 1566, Praha 4, Michle,
14000



1.1



1.2



1.3

1.4



1.5



1.6



1.7



2.2



1.8



2.3



2.1



2.4



2.5



2.8



2.6



3.1



2.7



3.2



3.3



3.6



3.4

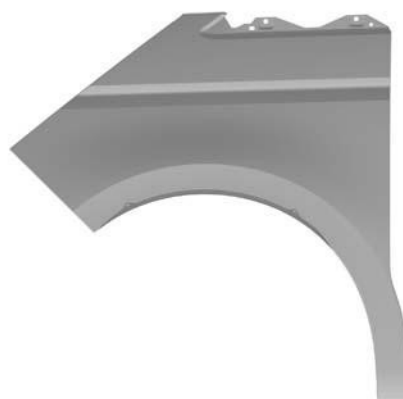

3.7



3.5



3.8

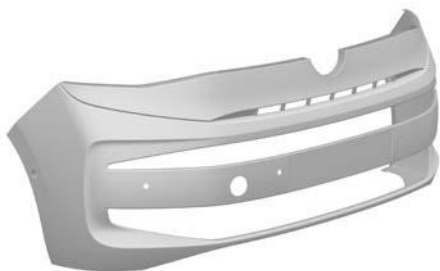

4.1

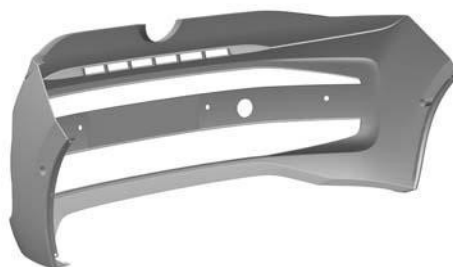

4.4

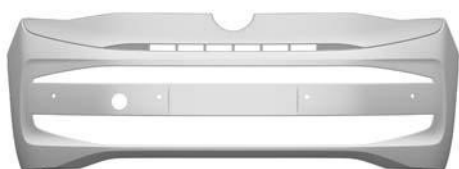

4.2



4.5

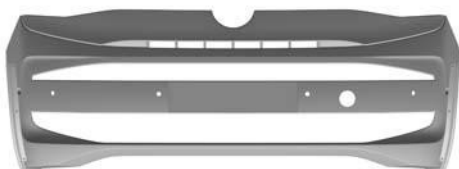

4.3



4.6



4.7

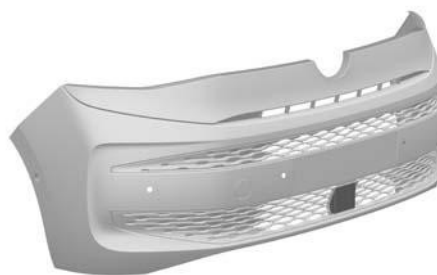

5.2



4.8

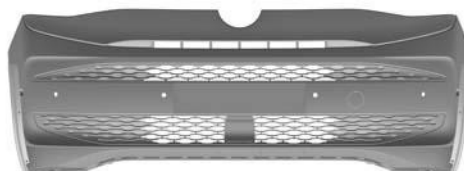

5.3

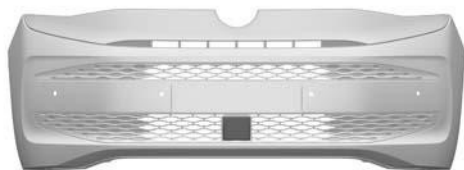

5.1

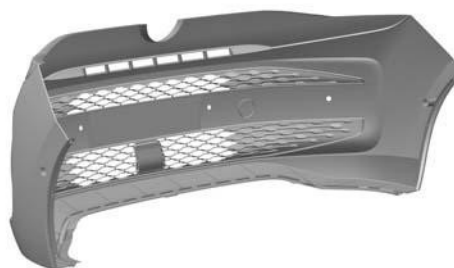

5.4



5.5



5.8



5.6



6.1



5.7

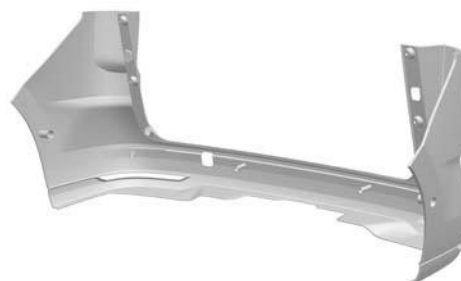

6.2

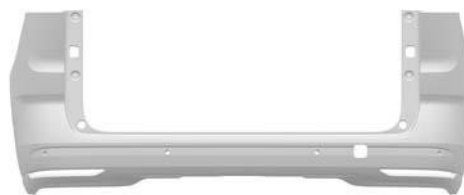

6.3



6.4



6.7



6.5



6.8



6.6



7.1



7.2



7.5



7.3



7.6



7.4



7.7



7.8

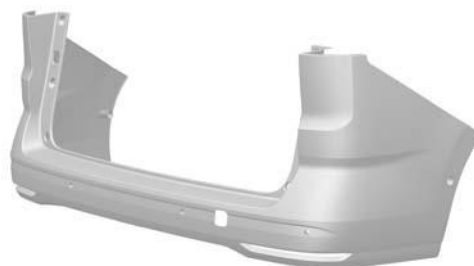

8.4



8.1



8.5

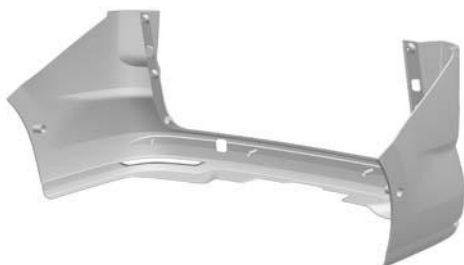

8.2



8.6



8.3



8.7

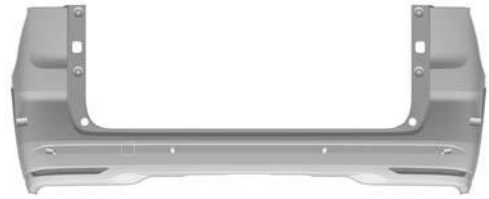

9.3



8.8

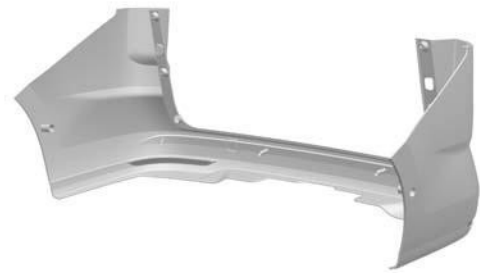

9.4



9.1



9.5



9.2

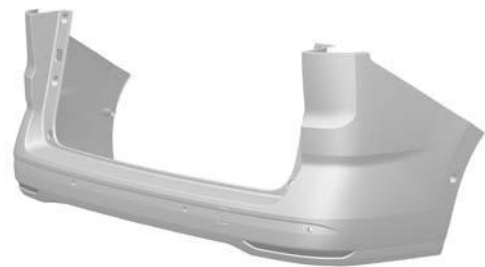

9.6



9.7



1.2



9.8



1.3

-
- (51) **26-06**
(11) 37948
(21) 2020-41782
(22) 14.08.2020
(15) 24.03.2022
(54) **Světelná vybavení vozidel**
(28) 3
(73) Polestar Performance AB, SE-405 31 Göteborg, SE
(72) Hammerbeck Malte, 312 75 Lehre, DE
(74) Všečka Zelený Švorčík a partneři, advokátní a patentová kancelář, JUDr.
Michal Havlík, Hálkova 1406/2, Praha 2, Nové Město, 12000



1.4

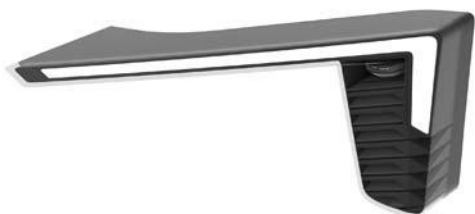

1.1

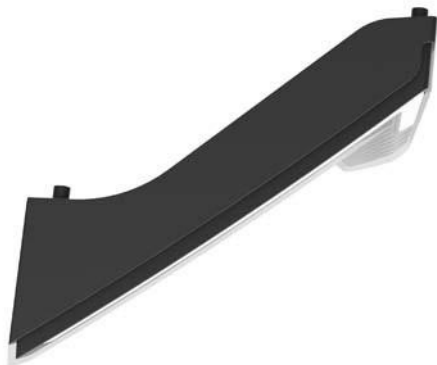

1.5



1.8



1.6



2.1



1.7



2.2

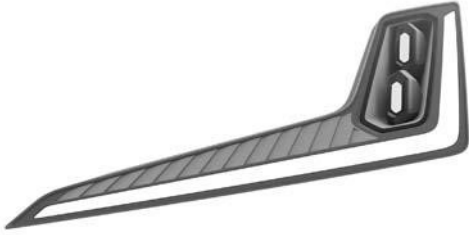

2.3



2.7



2.4



2.8



2.5



3.1



2.6



3.2



3.5



3.3

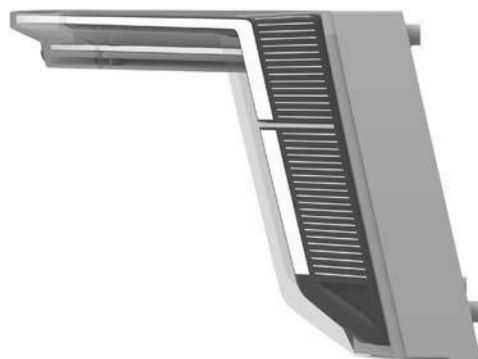

3.6

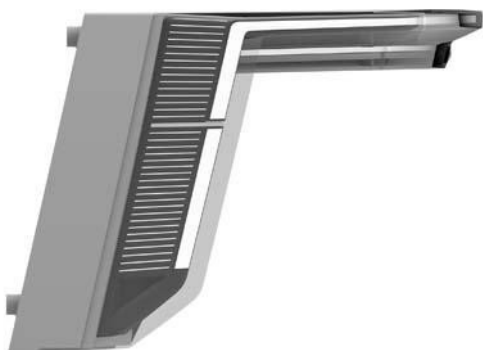

3.4



3.7



3.8



1.2

-
- (51) **28-03**
(11) 37952
(21) 2021-42008
(22) 29.09.2021
(15) 25.03.2022
(54) **Masážní a erotická pomůcka**
(28) 2
(73) Hořínek Milan, Praha 5, Smíchov, CZ
Stedina Jakub, Praha 5, Smíchov, CZ
(72) Hořínek Milan, Praha 5, Smíchov, CZ
Stedina Jakub, Praha 5, Smíchov, CZ
(74) JUDr. Pavla Hořínková, Klapkova 546/13, Praha 8, Kobylisy, 18200



1.3



1.1



1.4



1.5



1.8



1.6



1.9



1.7



2.1



2.2

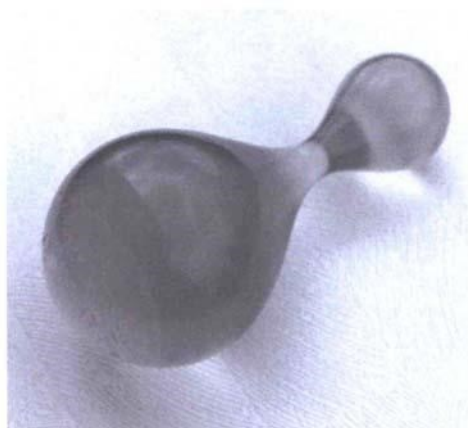

2.4



2.3



2.5

Seznam vlastníků zapsaných průmyslových vzorů

(73)	(11)	(51)	(73)	(11)	(51)
Hořínek Milan, Praha 5, Smíchov, CZ	37952	28-03	Polestar Performance AB, SE-405 31 Göteborg, SE	37949	12-16
Koutný spol. s r.o., Prostějov, CZ	37954	02-02	Stedína Jakub, Praha 5, Smíchov, CZ	37952	28-03
Ocelka Vojtěch, Zlín, CZ	37950	02-04	ŠKODA AUTO a.s., Mladá Boleslav, Mladá Boleslav II, CZ	37951	12-16
Polestar Performance AB, SE-405 31 Göteborg, SE	37948	26-06	Vámoš Andrej, Malenovice, CZ	37934	07-01
VOLKSWAGEN AKTIENGESELLSCHAFT, 38440 Wolfsburg, DE	37953	12-16			

Dodatková ochranná osvědčení pro léčiva a pro přípravky na ochranu rostlin

Zastavení řízení a zamítnutí žádosti o osvědčení

- | | |
|--|---|
| (21) SPC/CZ2020/725 | (92) EU/1/20/1435, 03.06.2020 |
| (73) SANOFI, 75008 Paris, FR | (93) EU/1/20/1435, 03.06.2020, EU |
| The Regents of the University of California, Oakland, CA 94607, US | (95) Sarclisa - isatuximab, léčivý přípravek |
| (68) 2928495 | |
| (54) Kompozice obsahující protilátky anti-CD38 a lendalidomid | |
-

Zánik dodatkového osvědčení na patent

- (11) 303672/269
(11) 302707/440

Úřední rozhodnutí a oznámení

MK4A, MK4F

Zánik patentů a autorských osvědčení uplynutím doby platnosti

(11)	(21)	Int.Cl/(51)	(11)	(21)	Int.Cl/(51)
300786	2002-1101	8/H01H 85/08	304929	2003-2610	8/C07D 263/26
303706	2003-2565	8/F16L 15/04	304976	2003-2807	8/F22B 37/18
303984	2003-2548	8/C07C 315/06	305565	2003-2895	8/C12N 1/20
304489	2003-2583	8/C07D 211/90	305601	2014-776	8/C12N 1/02
304525	2003-2584	8/C12N 7/00			

MM4A, MM4F

Zániky patentů a autorských osvědčení pro nezaplacení udržovacích poplatků

(11)	(21)	Int.Cl/(51)	(11)	(21)	Int.Cl/(51)
294292	2003-2393	8/G04F 10/04	306782	2015-838	8/D06M 11/83
294814	2003-2433	8/F15D 1/02	306841	2005-195	8/G01L 1/22
295745	2004-913	8/B60N 2/26	306981	2016-529	8/E05B 35/14
297827	2005-558	8/A61K 47/48	307007	2016-543	8/B09C 1/06
302707	2003-573	8/C07D 209/16	307019	2016-535	8/C04B 18/08
303167	2011-553	8/B65H 54/30	307092	2013-726	8/F27B 15/00
303672	2002-3942	8/C07K 9/00	307104	2016-537	8/H05H 1/00
304145	2006-600	8/G01N 27/00	307423	2017-506	8/B02C 17/00
304279	2010-689	8/B28B 23/04	307662	2017-554	8/A61K 31/357
305057	2013-691	8/B61D 17/00	307795	2017-558	8/G01K 1/08
305059	2013-727	8/C23C 16/27	307800	2017-540	8/A44C 27/00
305262	2013-689	8/C04B 12/00	307844	2017-518	8/B23K 9/04
305575	2014-601	8/G01B 11/16	308071	2018-486	8/C03B 29/02
306348	2013-722	8/F04C 18/356	308254	2018-451	8/A01C 11/02
306372	2008-527	8/F16C 33/76	308269	2012-640	8/D01D 5/18
306498	2015-627	8/G01C 3/04	308814	2013-291	8/H01T 13/00
306597	2012-610	8/G21C 13/036	308819	2009-268	8/G08G 1/00
306639	2014-604	8/B61L 1/20	308820	2013-6	8/A63H 29/02

MK1K

Zániky užitných vzorů uplynutím doby platnosti

(11)	(21)	(51)	(11)	(21)	(51)		
23744	2012-25803	F16K 15/04	(2006.01)	27717	2014-29898	G07C 5/08	(2006.01)
23745	2012-25837	A61K 38/18	(2006.01)	27765	2014-29972	F28F 9/22	(2006.01)
23914	2012-25827	B65B 35/00	(2006.01)	27842	2014-29966	F24H 3/12	(2006.01)
23948	2012-25807	B66C 1/14	(2006.01)	28026	2014-29997	F23G 5/10	(2006.01)
23950	2012-25826	B66F 3/08	(2006.01)	28027	2014-29999	F23B 10/00	(2011.01)
24007	2012-25808	E04D 13/03	(2006.01)	28088	2014-29968	F24F 1/06	(2011.01)
24011	2012-25804	H02G 3/02	(2006.01)	28492	2014-29933	A01K 85/01	(2006.01)
27405	2014-29891	B21D 7/04	(2006.01)	28670	2014-29938	G01N 29/04	(2006.01)
27406	2014-29930	H01S 5/0687	(2006.01)	31019	2017-34046	G09B 27/08	(2006.01)
27415	2014-29902	A41D 13/06	(2006.01)	31039	2017-34029	G01N 7/00	(2006.01)
27416	2014-29904	G01M 17/08	(2006.01)	31060	2017-34027	H05B 3/56	(2006.01)
27468	2014-29978	G01F 23/02	(2006.01)	31078	2017-34052	C08L 95/00	(2006.01)
27470	2014-29983	F04B 39/00	(2006.01)	31079	2017-34079	A21D 13/066	(2017.01)
27490	2014-29949	F28F 25/00	(2006.01)	31080	2017-34080	A23L 7/117	(2016.01)
27492	2014-29957	A63B 71/04	(2006.01)	31081	2017-34081	A23L 2/02	(2006.01)
27522	2014-29912	A61K 36/45	(2006.01)	31082	2017-34082	A23L 2/02	(2006.01)
27524	2014-29944	G01R 21/133	(2006.01)	31089	2017-34084	E04C 5/07	(2006.01)
27683	2014-29929	C09D 5/24	(2006.01)	31090	2017-34090	E04C 5/01	(2006.01)

(11)	(21)	(51)		(11)	(21)	(51)	
31091	2017-34092	E04C 5/07	(2006.01)	31309	2017-34050	H01M 8/0234	(2016.01)
31095	2017-34031	E04B 1/62	(2006.01)	31310	2017-34077	G08C 17/00	(2006.01)
31096	2017-34032	E04B 1/62	(2006.01)	31328	2017-34071	E04B 1/14	(2006.01)
31098	2017-34069	A61F 2/42	(2006.01)	31342	2017-34026	F28F 3/08	(2006.01)
31099	2017-34072	C07J 9/00	(2006.01)	31343	2017-34064	G01V 3/18	(2006.01)
31120	2017-34067	G02B 6/24	(2006.01)	31344	2017-34065	G01V 3/18	(2006.01)
31121	2017-34078	E04B 1/74	(2006.01)	31345	2017-34066	C08L 63/02	(2006.01)
31123	2017-34093	C03B 5/02	(2006.01)	31383	2017-34023	G01W 1/04	(2006.01)
31167	2017-34053	C04B 26/26	(2006.01)	31384	2017-34040	A63B 31/00	(2006.01)
31168	2017-34055	F16J 15/328	(2016.01)	31715	2018-34758	B65G 45/10	(2006.01)
31216	2017-34049	G10D 3/06	(2006.01)	31862	2017-34094	E03D 1/30	(2006.01)
31217	2017-34086	C25D 15/00	(2006.01)	32107	2017-34047	B65D 27/08	(2006.01)
31268	2017-34095	B22F 5/12	(2006.01)	32609	2018-35466	B65D 5/06	(2006.01)

MK4Q

Zániky práva ze zapsaných průmyslových vzorů uplynutím doby ochrany

(11)	(21)	Int.Cl/(51)		(11)	(21)	Int.Cl/(51)
33914	2006-36856	8/09-03		36940	2016-40710	10/19-08
36865	2016-40713	10/12-10		36958	2016-40714	10/08-05
36885	2016-40712	10/23-03		37059	2016-40670	10/25-01
36903	2016-40711	10/23-03				

Zápisy licenčních smluv do rejstříku užitečných vzorů pro nabyvatele

(11)	33516				Druh licence: nevýlučná
(73)	Výzkumný ústav rostlinné výroby, v. v. i., Praha 6, Ruzyně, CZ				Datum uzavření smlouvy: 21.01.2022
	Nabyvatel: WEKUS spol. s r.o., Lipská 4705, Chomutov, 43003, CZ				Datum zápisu smlouvy: 24.03.2022
	Druh licence: nevýlučná	(11)	35561		
	Datum uzavření smlouvy: 21.01.2022	(73)	Výzkumný ústav rostlinné výroby, v. v. i., Praha 6, Ruzyně, CZ		
	Datum zápisu smlouvy: 24.03.2022		Nabyvatel: WEKUS spol. s r.o., Lipská 4705, Chomutov, 43003, CZ		
(11)	34777				Druh licence: nevýlučná
(73)	Výzkumný ústav rostlinné výroby, v. v. i., Praha 6, Ruzyně, CZ				Datum uzavření smlouvy: 21.01.2022
	Nabyvatel: WEKUS spol. s r.o., Lipská 4705, Chomutov, 43003, CZ				Datum zápisu smlouvy: 24.03.2022

ND1K

První prodloužení doby platnosti užitečných vzorů

(51)	E04B 1/41	(2006.01)	(51)	B60R 25/20	(2013.01)
	E04B 1/62	(2006.01)		B60R 25/24	(2013.01)
	E04B 2/02	(2006.01)		G07C 9/00	(2006.01)
	E21D 21/00	(2006.01)		G07C 9/20	(2020.01)
(11)	31716		(11)	31794	
(21)	2018-34779		(21)	2018-34844	
(22)	14.03.2018		(22)	06.04.2018	
(73)	IzoDol s.r.o., Staré Hradiště, CZ		(73)	ESSAtech, s.r.o., Přistoupim, CZ	
(54)	Kotevní prvek pro zhotovení tvarované fasády a tvarovaná fasáda		(54)	Ochrana vozidel s keyless systémem proti napadení	
(51)	E01C 19/08	(2006.01)	(51)	F16L 33/04	(2006.01)
(11)	31793			F16L 33/32	(2006.01)
(21)	2018-34839		(11)	31833	
(22)	04.04.2018		(21)	2018-34830	
(73)	FUTTEC a.s., Praha 4, Nusle, CZ		(22)	28.03.2018	
(54)	Zařízení, zejména pro ohřev asfaltových a podobných směsí a opravy asfaltových ploch		(73)	Klaban Tomáš, Brno, CZ	
			(54)	Prevlečná těsnící objímka pro hadice	
			(51)	B61L 1/16	(2006.01)
			(11)	31872	
			(21)	2018-34935	
			(22)	09.05.2018	
			(73)	Vysoká škola báňská-Technická univerzita Ostrava, Ostrava, Poruba, CZ	
			(54)	Mezikolejnicový detektor průjezdu a snímač náprav kolejových vozidel	

- | | |
|---|---|
| (51) H05H 1/24 (2006.01) | (51) G06Q 50/02 (2012.01) |
| (11) 31880 | A01K 45/00 (2006.01) |
| (21) 2018-34831 | (11) 32007 |
| (22) 28.03.2018 | (21) 2018-34894 |
| (73) Masarykova univerzita, Brno, Brno-město, CZ | (22) 24.04.2018 |
| (54) Zařízení pro vytvoření dielektrického bariérového výboje | (73) Klimeš Jiří Ing., Rouchovany, CZ |
| (51) B61L 1/16 (2006.01) | (54) Zařízení pro evidenci snůšky |
| B61L 1/00 (2006.01) | (51) A23L 11/00 (2016.01) |
| (11) 31888 | A23L 33/00 (2016.01) |
| (21) 2018-34947 | A23L 11/45 (2021.01) |
| (22) 14.05.2018 | (11) 32155 |
| (73) Vysoká škola báňská-Technická univerzita Ostrava, Ostrava, Poruba, CZ | (21) 2018-34585 |
| (54) Pouzdro pro vláknově optické FBG senzory kolejových vozidel | (22) 15.01.2018 |
| (51) A43B 23/04 (2006.01) | (73) Medňanský Tomáš Mgr., Brno, Řečkovice, CZ |
| (11) 31899 | (54) Sušené ochucené sojové výrobky určené především k přímé spotřebě |
| (21) 2018-34794 | (51) A01B 15/04 (2006.01) |
| (22) 21.03.2018 | (11) 32307 |
| (73) Miklasová Pavlína MgA., Praha 6, Břevnov, CZ | (21) 2018-34719 |
| Veselá Barbora MgA., Praha 6, Břevnov, CZ | (22) 21.02.2018 |
| (54) Obuv s jednodílným svrškem z pružného materiálu bez zapínání | (73) BOEHLERIT GmbH & Co. KG., 8605 Kapfenberg, AT |
| (51) B65D 90/00 (2006.01) | (54) Nástroj na zpracování půdy |
| B65D 90/02 (2006.01) | (51) B61F 13/00 (2006.01) |
| B65D 90/12 (2006.01) | B61F 15/00 (2006.01) |
| (11) 31911 | B60B 35/00 (2006.01) |
| (21) 2017-34386 | B60B 37/00 (2006.01) |
| (22) 27.11.2017 | (11) 32399 |
| (73) České vysoké učení technické v Praze, Praha 6, Dejvice, CZ | (21) 2018-35026 |
| (54) Technologická plošina pro kondenzátory | (22) 31.05.2018 |
| (51) E04F 13/07 (2006.01) | (73) PLASMAMETAL, spol. s r.o., Brno, Chrlice, CZ |
| E04B 2/32 (2006.01) | (54) Silové spojení náprav kolejových vozidel s náboji přenosových prvků |
| (11) 31933 | (51) A23L 13/40 (2016.01) |
| (21) 2018-34789 | A23L 33/12 (2016.01) |
| (22) 19.03.2018 | (11) 32840 |
| (73) Klinker Centrum s.r.o., Kostelec nad Orlicí, CZ | (21) 2018-35267 |
| (54) Odvětrávaná fasáda | (22) 17.08.2018 |
| (51) C12C 12/00 (2006.01) | (73) Pešek Milan prof. Ing., CSc., Hrdějovice, CZ |
| (11) 31972 | MASO UZENINY PÍSEK, a.s., Praha 4, Lhotka, CZ |
| (21) 2018-35049 | (54) Masný výrobek nebo polotovár obohacený omega-3 mastnými kyselinami |
| (22) 22.03.2018 | (51) G07C 9/00 (2006.01) |
| (73) Výzkumný ústav pivovarský a sladařský, a.s., Praha 2, Nové Město, CZ | G06Q 30/06 (2012.01) |
| (54) Pivo připravené ze sladu, který je z 30 až 65 % tvořený ovesným sladem | H04H 60/04 (2008.01) |
| (51) H02K 5/04 (2006.01) | G07C 9/32 (2020.01) |
| H02K 5/00 (2006.01) | (11) 32905 |
| (11) 31989 | (21) 2018-34875 |
| (21) 2018-34976 | (22) 17.04.2018 |
| (22) 21.05.2018 | (73) MUSIC WARS s.r.o., Praha 1, Staré Město, CZ |
| (73) Havránek Petr, Kyjovice, CZ | (54) Přístupový systém do studia umožňující přístup oprávněné osoby ve vymezeném časovém rozpětí do příslušných pronajímaných prostor |
| (54) Elektromotor | |

ND1K

Druhé prodloužení doby platnosti užitečných vzorů

- | | |
|---|--|
| (51) B64D 17/80 (2006.01) | (51) E04F 21/02 (2006.01) |
| B64D 17/02 (2006.01) | E04F 13/21 (2006.01) |
| B64D 17/00 (2006.01) | (11) 28276 |
| (11) 28149 | (21) 2015-30898 |
| (21) 2015-30797 | (22) 26.03.2015 |
| (22) 27.02.2015 | (73) Morávek Jan Ing., Litomyšl, CZ |
| (73) Ing. Milan Bábovka - GALAXY, Liberec, CZ | Morávek Jan Mgr., Praha 10, CZ |
| (54) Záchranný padák zejména pro multikoptéry | (54) Prostředek pro dodržení rovinnosti omítané plochy |
| (51) B61D 27/00 (2006.01) | |
| B61C 17/04 (2006.01) | |
| (11) 28237 | |
| (21) 2015-30931 | |
| (22) 03.04.2015 | |
| (73) CZ LOKO, a.s., Česká Třebová, CZ | |
| (54) Deflektor topení pro kabinu kolejového vozidla, zejména lokomotivy | |

- | | | | |
|---|-----------|---|-----------|
| (51) F16H 21/18 | (2006.01) | (51) G09F 1/04 | (2006.01) |
| F16C 11/10 | (2006.01) | G09F 5/04 | (2006.01) |
| B23Q 3/15 | (2006.01) | A61K 6/00 | (2006.01) |
| B23Q 7/00 | (2006.01) | (11) 28650 | |
| (11) 28390 | | (21) 2015-31006 | |
| (21) 2015-30924 | | (22) 25.04.2015 | |
| (22) 02.04.2015 | | (73) GUMBOOKS s.r.o., Bruzovice, CZ | |
| (73) WALMAG HOLDING s.r.o., Kroměříž, CZ | | (54) Víceúčelová hygienicko-informační pomůcka | |
| (54) Zvedací magnetická deska | | (51) E04D 3/06 | (2006.01) |
| (51) A63B 55/60 | (2015.01) | E04D 13/03 | (2006.01) |
| (11) 28406 | | (11) 28723 | |
| (21) 2015-31110 | | (21) 2015-30998 | |
| (22) 20.05.2015 | | (22) 22.04.2015 | |
| (73) Golf Geum Technology s.r.o., Praha 4, Nusle, CZ | | (73) Bednář Jan, Jindřichův Hradec, Jindřichův Hradec IV, CZ | |
| (54) Vozík na golfové hole | | (54) Obvodový profil zasklívacího systému s přerušením tepelného mostu | |
| (51) H03K 17/72 | (2006.01) | (51) F16L 23/032 | (2006.01) |
| H04L 29/12 | (2006.01) | F16L 19/00 | (2006.01) |
| (11) 28473 | | (11) 28955 | |
| (21) 2015-31200 | | (21) 2015-31685 | |
| (22) 11.06.2015 | | (22) 23.10.2015 | |
| (73) Vysoká škola báňská - Technická univerzita Ostrava, Ostrava - Poruba, CZ | | (73) Cuber Petr Ing., Havířov-Životice, CZ | |
| (54) Řídicí obvod pro ovládní výkonových prvků indukční povahy | | (54) Magnetický spojovací člen, zejména pro příruby potrubí | |
| (51) G09C 1/00 | (2006.01) | (51) A61K 31/375 | (2006.01) |
| H04L 9/00 | (2006.01) | A23L 1/302 | (2006.01) |
| H03M 99/00 | (2006.01) | A23L 1/304 | (2006.01) |
| (11) 28480 | | (11) 29043 | |
| (21) 2015-30738 | | (21) 2015-31087 | |
| (22) 13.02.2015 | | (22) 15.05.2015 | |
| (73) TALKEY a.s., Ostrava, Moravská Ostrava, CZ | | (73) GRAMPUS SLOVAKIA, s.r.o., 821 01 Bratislava - mestská časť Ružinov, SK | |
| (54) Zapojení pro kódování dat | | (54) Potravinový doplněk kompenzující nepříznivé účinky ionizujícího záření | |
| (51) E06B 1/52 | (2006.01) | (51) F04D 29/00 | (2006.01) |
| E06B 1/04 | (2006.01) | (11) 29499 | |
| E06B 1/08 | (2006.01) | (21) 2015-31023 | |
| (11) 28590 | | (22) 29.04.2015 | |
| (21) 2015-30843 | | (73) AQ SPOL, s.r.o., Roudnice nad Labem, CZ | |
| (22) 12.03.2015 | | (54) Spouštěcí zařízení | |
| (73) Jan Šváb, Dolní Dobrouč, CZ | | | |
| (54) Zárubeň a sestava stěny se zárubní | | | |

ND4Q

Druhé obnovy doby ochrany průmyslových vzorů

- (51) 30-99
(11) 35685
(21) 2012-39005
(22) 03.04.2012
(54) Vložka mezi kopyto a podkovu, kombinovaná - plochá a klínová

ND4Q

Čtvrté obnovy doby ochrany průmyslových vzorů

- (51) 12-15
(11) 31230
(21) 2002-33826
(22) 25.03.2002
(54) Automobilová pneumatika

QA9A

Nabídka licence

- (73) Vysoká škola báňská – Technická univerzita Ostrava, Ostrava, Poruba, CZ
- (11) 309195
- (54) Dron pro shromažďování a předávání informací

Zamítnuté a částečně zamítnuté přihlášky ochranných známek před zveřejněním

Kapitola obsahuje údaje o rozhodnutích o přihláškách ochranných známek, u kterých byly na základě provedeného věcného průzkumu shledány Úřadem důvody pro zamítnutí přihlášky ochranné známky podle ustanovení § 4 nebo 6 zákona č. 441/2003 Sb. Na základě toho Úřad vydal rozhodnutí o zamítnutí přihlášky podle ustanovení § 22 zákona č. 441/2003 Sb., a to pro celý seznam výrobků a služeb nebo pro jeho část. Údaje o výsledku rozhodnutí (zamítnutí přihlášky, částečné zamítnutí přihlášky) jsou uvedeny jako datum právní moci rozhodnutí/výsledek rozhodnutí.

(210) **O-561014**

(540)

BOTANICAL ORIGIN

(592) Slovní

01.03.2022/NABYTÍ P.M. - ZAMÍTNUTÍ PŘIHLÁŠKY

(210) **O-572913**

(540)

FAN-SHOP

(592) Slovní

25.03.2022/NABYTÍ P.M. - ZAMÍTNUTÍ PŘIHLÁŠKY

(210) **O-568206**

(540)

Harrachov Inn

(592) Slovní

17.03.2022/NABYTÍ P.M. - ZAMÍTNUTÍ PŘIHLÁŠKY

(210) **O-572976**

(540)

Mindful Coaching

(592) Slovní

24.03.2022/NABYTÍ P.M. - ZAMÍTNUTÍ PŘIHLÁŠKY

(210) **O-569329**

(540)

Vaše pneumatiky

(592) Slovní

22.03.2022/NABYTÍ P.M. - ZAMÍTNUTÍ PŘIHLÁŠKY

(210) **O-573592**

(540)

VINÁRNA, VINOTÉKA STARÁ HORA

(592) Slovní

22.03.2022/NABYTÍ P.M. - ČÁSTEČNÉ ZAMÍTNUTÍ PŘIHLÁŠKY

(210) **O-569964**

(540)

**PROPAGAČNÍ PODNIK HRADEC
KRÁLOVÉ**

(592) Slovní

16.03.2022/NABYTÍ P.M. - ZAMÍTNUTÍ PŘIHLÁŠKY

(210) **O-574172**

(540)

Nákupčí nemovitostí

(592) Slovní

24.03.2022/NABYTÍ P.M. - ZAMÍTNUTÍ PŘIHLÁŠKY

(210) **O-571389**

(540)

Express Wedding

(592) Slovní

19.03.2022/NABYTÍ P.M. - ZAMÍTNUTÍ PŘIHLÁŠKY

(210) **O-574682**

(540)

rekonstrukční banka

(592) Slovní

21.03.2022/NABYTÍ P.M. - ZAMÍTNUTÍ PŘIHLÁŠKY

(210) **O-572287**

(540)

Bungalovy Kersko

(592) Slovní

22.03.2022/NABYTÍ P.M. - ZAMÍTNUTÍ PŘIHLÁŠKY

(210) **O-574862**

(540)

KNIHA ROKU

(592) Slovní

22.03.2022/NABYTÍ P.M. - ZAMÍTNUTÍ PŘIHLÁŠKY

Přehled zveřejněných přihlášek ochranných známek

Přihlášky ochranných známek, které byly na základě výsledků formálního a věcného průzkumu provedeného Úřadem shledány schopné zápisu do rejstříku ochranných známek, jsou obsaženy v této kapitole. Důležitou právní skutečností je, že zveřejněním přihlášky ochranné známky v této kapitole Věstníku (§ 23 zákona č. 441/2003 Sb.) začíná běžet zákonná tříměsíční lhůta pro podání námitek podle ustanovení § 25 zákona č. 441/2003 Sb.

Číselný přehled (210)											
O-558663	O-562736	O-567534	O-567535	O-567536	O-567537	O-567538	O-567540	O-567541	O-567542	O-570227	O-571856
O-572037	O-573592	O-575147	O-575218	O-575219	O-575531	O-575582	O-575951	O-575963	O-575995	O-576022	O-576055
O-576317	O-576318	O-576399	O-576400	O-576591	O-576632	O-576760	O-576801	O-576805	O-576819	O-576832	O-576834
O-576852	O-576861	O-576869	O-576872	O-576873	O-576874	O-576875	O-576930	O-576932	O-576946	O-577048	O-577054
O-577142	O-577179	O-577180	O-577252	O-577343	O-577346	O-577355	O-577357	O-577360	O-577362	O-577402	O-577426
O-577459	O-577472	O-577475	O-577489	O-577525	O-577548	O-577585	O-577586	O-577621	O-577624	O-577638	O-577643
O-577659	O-577669	O-577675	O-577690	O-577691	O-577705	O-577711	O-577713	O-577717	O-577726	O-577730	O-577734
O-577743	O-577744	O-577746	O-577748	O-577751	O-577755	O-577763	O-577785	O-577792	O-577794	O-577798	O-577799
O-577801	O-577803	O-577806	O-577809	O-577810	O-577811	O-577812	O-577824	O-577828	O-577829	O-577835	O-577837
O-577839	O-577854	O-577857	O-577865	O-577872	O-577873	O-577926	O-577927	O-577928	O-577931	O-577932	O-577939
O-577940	O-577941	O-577942	O-577960	O-577962	O-577965	O-577966	O-577969	O-577970	O-577971	O-577980	

Zveřejněné přihlášky ochranných známek

(210) **O-558663**
(220) 25.09.2019
(320) 25.09.2019
(511) 16, 35, 36, 45
(540)

Hypotéka třetího věku

(592) Slovní
(510) (16) papír a výrobky z papíru, a to kancelářské potřeby, reklamní, inzertní a propagační materiály a tiskoviny všeho druhu; (35) činnost podnikatelských, organizačních a ekonomických poradců, administrativní služby, reklama, propagace, inzerce, marketing, obchodní informace a rady pro spotřebitele ve výběru produktů a služeb; (36) služby v oblasti pojištění, finančnínictví, peněžnictví a služby v oblasti nemovitostí, a to dluhové a finanční poradenství, finanční analýza, finanční hodnocení (pojištění, bankovnínictví, nemovitosti), hodnocení nákladů na opravy (finanční odhad), hypotéční bankovnínictví, investování peněžních prostředků, makléřské služby, obchodování s cennými papíry, oceňování nemovitostí, poskytování finančních informací prostřednictvím webových stránek, pronájem nemovitostí, služby týkající se průzkumu v oblasti financí, zprostředkování v oblasti nemovitostí; (45) osobní, sociální a společenské služby poskytované jinými osobami za účelem uspokojování potřeb fyzických osob, zejména péče o seniory, vaření, úklid, žehlení (v souvislosti s péčí o seniory v domácnosti), hlídání a péče o domácí zvířata, hlídání domů, doprovod, pochůzky spojené s péčí o domácnost, bezpečnostní služby na ochranu majetku a osob, konzultační a poradenské služby v oblasti sociálních služeb především pro seniory.
(730) **Family Investment Group s.r.o.**, Rybná 682/14, Praha 1, Staré Město, 11000, CZ
(740) JUDr. Lukáš Rezek, 2. května 7134, Zlín, 76001

(210) **O-562736**
(220) 27.03.2020
(320) 27.03.2020
(511) 5
(540)

PARACETA

(592) Slovní
(510) (5) farmaceutické přípravky humánní.
(730) **Zentiva, k.s.**, U kabelovny 130/22, Praha 10, Dolní Měcholupy, 10237, CZ
(740) C|K|T ČERVENKA TURKOVÁ & PARTNERS Advokátní, patentová a známková kancelář, Mgr. Radka Červenková, advokátka, Anny Letenské 34/7, Praha 2, Vinohrady, 12000

(210) **O-567534**
(220) 29.10.2020
(320) 29.10.2020
(511) 25, 35, 41
(540)

ČESKÝ POHÁR V DUATLONU

(592) Slovní
(510) (25) sportovní oděvy a doplňky; (35) marketing, propagace a reklama v oblasti sportu; (41) organizování a zprostředkování v oblasti sportu, pořádání závodů, soutěží a společenských akcí.
(730) **Česká triatlonová asociace**, Zátokova 100/2, Praha 6, Břevnov, 16900, CZ
(740) Langrova, s.r.o., Skřetova 1011/48, Plzeň, Jižní Předměstí, 30100

(210) **O-567535**
(220) 29.10.2020
(320) 29.10.2020
(511) 25, 35, 41
(540)

MISTROVSTVÍ ČESKÉ REPUBLIKY V DUATLONU

(592) Slovní
(510) (25) sportovní oděvy a doplňky; (35) marketing, propagace a reklama v oblasti sportu; (41) organizování a zprostředkování v oblasti sportu, pořádání závodů, soutěží a společenských akcí.

(730) **Česká triatlonová asociace**, Zátokova 100/2, Praha 6, Břevnov, 16900, CZ
(740) Langrova, s.r.o., Skřetova 1011/48, Plzeň, Jižní Předměstí, 30100

(210) **O-567536**
(220) 29.10.2020
(320) 29.10.2020
(511) 25, 35, 41
(540)

MISTROVSTVÍ ČESKÉ REPUBLIKY V TERÉNNÍM TRIATLONU

(592) Slovní
(510) (25) sportovní oděvy a doplňky; (35) marketing, propagace a reklama v oblasti sportu; (41) organizování a zprostředkování v oblasti sportu, pořádání závodů, soutěží a společenských akcí.
(730) **Česká triatlonová asociace**, Zátokova 100/2, Praha 6, Břevnov, 16900, CZ
(740) Langrova, s.r.o., Skřetova 1011/48, Plzeň, Jižní Předměstí, 30100

(210) **O-567537**
(220) 29.10.2020
(320) 29.10.2020
(511) 25, 35, 41
(540)

ČESKÝ POHÁR V TERÉNNÍM TRIATLONU

(592) Slovní
(510) (25) sportovní oděvy a doplňky; (35) marketing, propagace a reklama v oblasti sportu; (41) organizování a zprostředkování v oblasti sportu, pořádání závodů, soutěží a společenských akcí.
(730) **Česká triatlonová asociace**, Zátokova 100/2, Praha 6, Břevnov, 16900, CZ
(740) Langrova, s.r.o., Skřetova 1011/48, Plzeň, Jižní Předměstí, 30100

(210) **O-567538**
(220) 29.10.2020
(320) 29.10.2020
(511) 25, 35, 41
(540)

MISTROVSTVÍ ČESKÉ REPUBLIKY V AQUATLONU

(592) Slovní
(510) (25) sportovní oděvy a doplňky; (35) marketing, propagace a reklama v oblasti sportu; (41) organizování a zprostředkování v oblasti sportu, pořádání závodů, soutěží a společenských akcí.
(730) **Česká triatlonová asociace**, Zátokova 100/2, Praha 6, Břevnov, 16900, CZ
(740) Langrova, s.r.o., Skřetova 1011/48, Plzeň, Jižní Předměstí, 30100

(210) **O-567540**
(220) 29.10.2020
(320) 29.10.2020
(511) 25, 35, 41
(540)

ČESKÝ POHÁR V AQUATLONU

(592) Slovní
(510) (25) sportovní oděvy a doplňky; (35) marketing, propagace a reklama v oblasti sportu; (41) organizování a zprostředkování v oblasti sportu, pořádání závodů, soutěží a společenských akcí.
(730) **Česká triatlonová asociace**, Zátokova 100/2, Praha 6, Břevnov, 16900, CZ
(740) Langrova, s.r.o., Skřetova 1011/48, Plzeň, Jižní Předměstí, 30100

(210) **O-567541**

(220) 29.10.2020

(320) 29.10.2020

(511) 25, 35, 41

(540) **MISTROVSTVÍ ČESKÉ REPUBLIKY V
DLOUHÉM TRIATLONU**

(592) Slovní

(510) (25) sportovní oděvy a doplňky; (35) marketing, propagace a reklama v oblasti sportu; (41) organizování a zprostředkování v oblasti sportu, pořádání závodů, soutěží a společenských akcí.

(730) **Česká triatlonová asociace**, Zátokova 100/2, Praha 6, Břevnov, 16900, CZ

(740) Langrova, s.r.o., Skrétova 1011/48, Plzeň, Jižní Předměstí, 30100

(210) **O-567542**

(220) 29.10.2020

(320) 29.10.2020

(511) 25, 35, 41

(540) **ČESKÝ POHÁR V DLOUHÉM
TRIA TLONU**

(592) Slovní

(510) (25) sportovní oděvy a doplňky; (35) marketing, propagace a reklama v oblasti sportu; (41) organizování a zprostředkování v oblasti sportu, pořádání závodů, soutěží a společenských akcí.

(730) **Česká triatlonová asociace**, Zátokova 100/2, Praha 6, Břevnov, 16900, CZ

(740) Langrova, s.r.o., Skrétova 1011/48, Plzeň, Jižní Předměstí, 30100

(210) **O-570227**

(220) 02.03.2021

(320) 02.03.2021

(511) 16, 41

(540) **Mindset Mentors**

(592) Slovní

(510) (16) učebnice, vzdělávací publikace, tištěné vzdělávací materiály, tištěné příručky výukových aktivit; (41) vzdělávací služby v oblasti výuky cizích jazyků, jazykové vzdělávání, výukové služby zaměřené na komunikační dovednosti, vzdělávací služby pro předávání metod výuky jazyků, vzdělávací služby, konzultace ohledně vzdělávání, poskytování vzdělávacích kurzů, workshopy ke vzdělávacím účelům, zajišťování on line vzdělávacích kurzů, koučink, vedení kurzů, korespondenční kurzy, vzdělávací služby ve formě personalizovaného vzdělávání, vydávání vzdělávacích materiálů, tvorba vzdělávacích materiálů, šíření vzdělávacích materiálů, publikování multimediálních materiálů on-line, vydávání materiálů přístupných z databází nebo z internetu.

(730) **Mindset Mentors s.r.o.**, Libeň 10, Libeň, 25241, CZ

(740) AK Jan Bárta s.r.o., advokátní kancelář, JUDr. Jan Bárta, advokát, Kaprova 42/14, Praha 1, Staré Město, 11000

(210) **O-571856**

(220) 06.05.2021

(320) 06.05.2021

(511) 34, 35, 39

(540) **NABEKA**

(592) Slovní

(510) (34) cigaretové papírky, cigaretové papírky (booklety), papír na balení cigaret, papír na cigarety, papírky na balení tabáku do cigaret, popelníky, tabákové filtry, filtry (cigaretové), kapesní baličky cigaret, kapesní plnička cigaret, kapesní zapalovače nikoliv z drahých kovů, cigaretové zapalovače, cigaretový papír, kuřácké potřeby, krabičky na šňupací tabák, moassel (abák do vodní dýmky), zapalovače pro kuřáky, cigaretový tabák, tabák do cigaret, tabákové výrobky, sypaný tabák, tabák, pouzdra na tabák, drtičky tabáku, žvýkáci tabák, snus (žvýkáci tabák); (35) maloobchodní prodej tabáku, velkoobchodní prodej tabáku, maloobchodní prodej tabákových předmětů, velkoobchodní prodej tabákových předmětů, velkoobchodní prodej cigaretových papírků, maloobchodní prodej cigaretových papírků, velkoobchodní prodej cigaretových papírků (bookletů), maloobchodní prodej cigaretových papírků (bookletů), velkoobchodní prodej tabákového

příslušenství, maloobchodní prodej tabákového příslušenství; (39) balení výrobků, balení zboží, balení a skladování zboží, balení.

(730) **Ravizza Matteo**, Prokopova 463, Kostelec nad Černými lesy, 28163, CZ

(210) **O-572037**

(220) 14.05.2021

(320) 14.05.2021

(511) 18, 20, 24, 25

(540)



(593) Obrazová

(510) (18) slunečníky, kufrы a cestovní brašny, cestovní tašky, tašky na kolečkách, batohy, zavazadla pro nošení na zádech, zavazadla s popruhy či řemeny, kufříky, diplomatky, aktovky, kabelky, peněženky, sedlové pásky, vácky se zdrhovací šňúrou, pouzdra na kreditní karty, portfolia, diáře, adresáře a šekové knížky, kúže, imitace z kúže a výrobky z nich, pokud nejsou obsaženy v jiných třídách, surové kúže, hole, hole se sedátkem, chlebníky (tašky přes rameno), kožené krabice na klobouky, biče, postroje na koně a sedlářské výrobky, soupravy cestovních zavazadel z kúže, toaletní kufříky z kúže (nevybavené), kožené šňúrky, lemovky, zástěry, příkrývky nohou, jmenovky a klíčenky, kožešiny (kúže zvířat), semiš, kožené řemeny, ruksaky, cestovní obaly na oděvy, školní tašky, kožené předměty, zboží a vaky zařazené do třídy 18, cestovní vaky, náprsní tašky, nákupní tašky, tašky lovecké, tašky a vaky na nošení dětí, plážové tašky, taštičky řetězové (kromě taštiček z drahých kovů), pouzdra, kazety, kufříky a neceséry s toaletními potřebami (nevybavené), torny, zavazadla, deštníky; (20) nábytek (bytové zařízení), sedadla zařazená do třídy 20, lůžka, lehátka, stoly, křesla, židle, postele, lehátka skládací, stojany na deštníky, kování na okna (nekovové), stoly na květiny, lišty u nábytku z umělých hmot, školní nábytek, nábytkové police, police do registračních skříní, bambusové závěsy, barely (nekovové), bečky (nekovové), bedny (nekovové), boudy, pelechy, hnízda pro domácí zvířata, stojany na časopisy, části nábytku ze dřeva, čísla domovní kromě kovových a svítících, dávkovače ručníků, upevněné, (nekovové), dekorální předměty (přenosné) zařazené do třídy 20, desky (stolní), desky k vystavování zboží, desky pod psací stroje, držáky na kartáče, držáky na noviny, držáky na záclony a závěsy, kromě držáků z textilních materiálů, dřevěné rolety, dvířka k nábytku, gauče, háčky na oděvy (nekovové), háčky na záclony, háky k věšákům (nekovové), skříňky na hračky, chodítka dětská, věšáky na kabáty, kádě, kancelářský nábytek, kartotéky (nábytek), kazety na vystavení šperků, kromě kazet z drahých kovů, tabule s háčky na zavěšení klíčů, stojany na klobouky, sloupky na drápání pro kočky, kolébky, kolečka k nábytku nekovová, komody a kontejnery (nekovové), kontejnery přepravní (nekovové), konzole na záclony a závěsy, ozdobné závěsy z korálků, koše, košíky (nekovové), krabice ze dřeva nebo z umělých hmot, kryty ochranné proti žáru pro domácnost, křesla kadeřnická, podstavce na květináče, stojany na lahve (nábytek), lavičky (nábytek), kabelové lávky (nekovové) a jiné než elektrické, lékárníčky (skříňky), lenošky, lištové rolety vnitřní, okenní žaluzie (rolety), lůžka vodní, lůžkoviny (s výjimkou ložního prádla), matrace, matrace nafukovací, kromě matrací k léčebným účelům, obaly ochranné na oděvy, obložení nábytku (nekovové), ramínka na oděvy, ohrádky pro děti, opěrky na hlavu (u nábytku), ošatky, ozdoby nástěnné (bytové zařízení) a ozdoby pohyblivé (ozdobné pohyblivé předměty vydávající zvuky, zpravidla zvonečky nebo tyčinky) zařazené do třídy 20, ozdoby z umělých hmot na potraviny, palety (nakládací, nekovové), palety na manipulaci se zbožím (nekovové), paravány (nábytek), pelesti postelí dřevěné, stoly pojízdné pro počítače, podhlavníky, podnožky, podušky, podušky nafukovací, kromě podušek k léčebným účelům, pohovky, pohovky čalouněné s podnožkou police, police na knihy, polštáře pro domácí zvířata, poštovní schránky, kromě zděných a kovových, poutače ze dřeva nebo z umělých hmot, prádelníky (se zásuvkami), proutěné zboží,

přiborníky, psací stoly, pultíky, pulty, rakve, rámy (na obrazy), rámy na vyšívání, ratan, regály, registratury, reklamní předměty nafukovací, sekretáře, servírovací stoly pojízdné, schody (stupně, nekovové), schůdky pohyblivé pro nastupování cestujících (nekovové), stříbřené sklo (pro výrobu zrcadel), skříňe, skříňky na jídlo (spížky, nekovové), sláma pletená (s výjimkou rohoží), sofastojany na střelné zbraně, stoly odkládací, stoly toaletní, stoly rýsovací, stoly pracovní, stoly zámečnické (nekovové), špalky na krájení a sekání masa (pro řezníky), štítky (identifikační, nekovové), štíty (vývěsní) ze dřeva nebo umělých hmot, tabule vývěsní, truhlářské umělecké výrobky zařazené do třídy 20, truhly (nekovové), tyčky k rostlinám, umělecká díla ze dřeva, vosku, sádry nebo umělých hmot zařazená do třídy 20, urny pohřební, váhy na nošení břemen, vějíře, vitríny (nábytek), vycpaná zvířata, zámký (kromě kovových a elektrických), zástěny (nábytek), zástěny ochranné u topenišť pro domácnost, zásuvky, zrcadla, desky skleněné pro zrcadla, žebříky ze dřeva nebo z umělých hmot, žerdě (vlajkové), židle vysoké pro děti, pelíšky pro psy a kočky; (24) povlaky a potahy na nábytek z plastu, potahy na nábytek z textilních materiálů, potahy na nábytek ze syntetických materiálů, potahy na zahradní lehátka, potahy na křesla, potahy, látky, tkaniny, ubrusy, závěsy, okenní záclony, prostírání, bytový textil, příkrývky, přehozy, povlaky na příkrývky, prádlo ložní a stolní, příkrývky prošívané prachové a pérové, příkrývky z dutého vlákna, barchet, brokát, cestovní příkrývky, ručníky, damašek, drožet, držáky na záclony a závěsy z textilních materiálů, esparto, etamin (záclonovina), frýz, gáza jako tkanina, hedvábí, látkové kapesníky, jutové textilie, kanava na vyšívání a tapiserie, kartoun, látkové korouhve a praporce, koupelnové textilie (s výjimkou oblečení), krep, maňestry, povlaky na matrace, matracovina, moleskin, moskytiéry, textilie pro obuv, hrubé ztužené plátno, voskované ubrusy, plědy, plst, textilní podšívky, pogumované textilie, polštářové ozdobné pokrývky, portiéry (závěsy), potahy na postele, povlaky na sklápěcí kryty toalet, ochranné povlaky na polštáře, povlečení z papíru, prádlo pro domácnost, vyšívané prádlo, prapory, pytlovina, rajón, ramie, rubáše, mycí rukavice, spací pytle, sprchové závěsy z textilu nebo umělé hmoty, stolní ubrousky látkové, sypkovina, taft, netkané textilie, textilie z juty, textilie žínkové, textilní podšívky tkaniny k textilnímu použití, konopné tkaniny, tkaniny napodobující kůži, tkaniny pro čalouníky, tkaniny přílnavé za tepla, tkaniny sisalové, tkaniny ze skleněných vláken pro textilní užití, úplet, utěrky, utěrky na sklo, závěsy textilní nebo plastové, zefír (textilie), textilní značky, žerzej, hygienické žinky, vybavení domu a bytu spadající do třídy 24, spací pytle na kempování; (25) moto oblečení, a to bundy, kalhoty, boty, brýle, rukavice, vesty, textilní výrobky spadající do této třídy, oděvy včetně sportovních oděvů a oděvů pro volný čas, obuv včetně sportovní obuvi, pantofle, sandály, střevíce, pokrývky hlavy, kloboučnické zboží, a to barety, cylindry, čapky, čepice, klobouky, klobouky textilní, punčochové zboží, rukavice včetně bez prstů, palcových a dámských dlouhých, rukávniky, konfekce, a to svrchní oblečení, bundy, vesty, saka, trička a nátláčky, fleecové (počesávané) oblečení, trepky, jami, letní, podzimní a zimní oblečení dámské, pánské i dětské jako šaty krátké i dlouhé, košile, polokošile, bundokošile, obleky, halenky, kalhoty krátké i dlouhé, kabáty a pláště, šátky a šály, uniformy, kostýmy, jeansy, kombinézy, dětské oblečení, elastické pletené zboží, kožichy, kožešiny (oděvy), oděvní zboží, oblečení z kůže a z imitace kůže, prádlo osobní, prádlo spodní všeho druhu, oděvní doplňky spadající do této třídy, šponovky, plavky a plážové oblečení, oblečení do deště, oblečení na tenis, na golf a na další sporty, blejzry, pláštěnky, kabátky, živůtky, smokingy a večerní oblečení, svetry, pulovry, paleta a ponča včetně kožešinových, teplákové soupravy, oblečení na spaní a domácí oblečení, županý, spodky, negligé včetně pletených a krajkových, kombiné, korsety, bokovky, podprsenky, cvičební, baletní a sportovní trikoty, punčochy, ponožky a punčochové kalhoty, spodničky, kimona, kaftany, oblečení typu kabuki, harémové oblečení, kravaty, motýlky, přezůvky, obuv určená pro jízdu na snowboardech a ostatní obuv ve tř. 25, podkolenky, turistické oděvy, pracovní oděvy spadající do této třídy, oděvní zboží z elastických tkanin, cyklistické oděvy, nátepníčky, sportovní čelenky, džínové oblečení pro děti i dospělé, boa (kožešinové límce), body (spodní prádlo), bryndáčky (ne z papíru), kamaše, kapuce, kostýmy (maškarní), košilová sedla, koupací pláště, pracovní pláště spadající do této třídy, legíny, límečky, livrej, manžety, noční kabátky, opasky, pásky ke kalhotám, plenky dětské textilní, pletené zboží (stávkové zboží), podpatníčky, podpatky, podrážky k obuvi, podvazky, potítká, pytle na oděvy, ramínka u dámského prádla, slintáčky (ne z papíru), snimatelné límce, šerpy, výbavička pro novorozence, zástěry, závoje, zimníky, nadměrné velikosti výrobků této třídy, podvazkové pásy.

(591) Barevná

(730) CAPPÁ 2, s. r. o., Podnikatelská 565, Praha 9, Běchovice, 19011, CZ

(740) DANĚK & PARTNERS Advokátní a patentová kancelář, Ing. Vilém Daněk Ph.D. LL.M., patentový zástupce, Vinohradská 403/17, Praha 2, Vinohrady, 12000

(210) O-573592

(220) 26.07.2021

(320) 26.07.2021

(511) 43

(540) **VINÁRNA, VINOTÉKA STARÁ HORA**

(592) Slovní

(510) (43) bary, bufety rychlého občerstvení, bistra (služby), bufety, catering (poskytování jídla a nápojů pro bankety), bary nabízející ovocné nápoje, catering (poskytování jídla a nápojů), cateringové služby pro hotely, cateringové služby pro exteriér, agentury pro rezervaci ubytování v hotelech.

(730) VINAŘSTVÍ SOVIŠ z.s., č. p. 223, Blatnice pod Svatým Antonínkem, 69671, CZ

(740) Ing. Zdeněk Kučera, Dlouhá 207, Slušovice, 76315

(210) O-575147

(220) 13.10.2021

(320) 13.10.2021

(511) 16, 38, 41

(540)

FOMO

(592) Slovní

(510) (16) tiskoviny všeho druhu, noviny, časopisy, periodika, knihy, učebnice, učební pomůcky s výjimkou přístrojů, předplacené telefonní karty (magneticky nekódované), sběratelské, obrázkové, záznamové a evidenční karty, dárkové poukazy, křížovky, katalogy, fotografie, plakáty, samolepky, pohlednice, programy a informační letáky, vstupenky, katalogy, kancelářské potřeby, tištěné nosiče informací a záznamů všeho druhu v rozsahu této třídy; (38) přenos dat, zpráv a informací, komunikace, šíření elektronických periodik a knih, vše předchozí uvedené prostřednictvím počítačů, elektronických, počítačových, datových a telekomunikačních sítí (prostřednictvím internetu), poskytování přístupu k databázím, poskytování internetových diskusních fór, poskytování přístupu k obsahu, webovým stránkám a portálům, informační služby v oblasti vysílání, elektronických komunikačních sítí a telekomunikačních služeb, přístup k obsahu internetu, k internetovým stránkám a portálům, televizní vysílání, rozhlasové vysílání, digitální vysílání, vysílání kabelové televize, bezdrátové vysílání; (41) výchovná, vzdělávací a zábavná činnost, sportovní a kulturní aktivity, předprodeje vstupenek (zábava), organizování sportovních, vzdělávacích a zábavných soutěží, organizování a vedení seminářů, obrazové a textové zpravodajství, vydavatelská činnost a zpravodajství, nakladatelské služby, vydávání elektronických knih a časopisů on-line, poskytování on-line elektronických publikací (bez možnosti stažení), provozování her on-line, nahrávání a vydávání zvukových a zvukově-obrazových záznamů, promítání filmů, poskytování informací o výchově a vzdělávání, rekreace a rozptýlení o výchově, vzdělávání a sportu, pořádání a realizace workshopů, pořádání přednášek, vzdělávací a školící služby týkající se zdraví, pořádání festivalů pro kulturní, zábavní, vzdělávací a školící účely, pořádání výstav pro kulturní, zábavní a vzdělávací účely, výroba televizních a rozhlasových pořadů, filmová produkce, tvorba a vydávání audiovizuálních děl.

(730) CZECH NEWS CENTER a.s., Komunardů 1584/42, Praha 7, Holešovice, 17000, CZ

(210) O-575218

(220) 15.10.2021

(320) 15.10.2021

(511) 4, 16, 21, 24, 28

(540)

vobrousek

(592) Slovní

(510) (4) průmyslové oleje a tuhy, vosk (surovina), maziva, přípravky pro pohlčování, zvlhčování a vázání prachu, paliva a osvětlovací látky, svíčky a knoty na svícení; (16) papír a lepenka, tiskárenské výrobky, potřeby pro vazbu knih, fotografie, papírnické zboží a kancelářské potřeby s výjimkou nábytku, lepidlo pro kancelářské potřeby nebo pro domácnost, potřeby pro rýsování a kreslení a potřeby pro umělec malířské štětky, tištěné instruktážní a výukové materiály, plastové archy, fólie a sáčky pro balení a obaly, tiskářské typy, štočky; (21) domácí a kuchyňské potřeby a nádoby, nádoby

na vaření a nádoby na stolování, kromě nožů, vidliček a lžic, hřebeny a mycí houby, kartáče, ne však malířské štětce, materiály pro výrobu kartáčů, pomůcky pro čištění, sklo v surovém stavu nebo částečně zpracované, kromě stavebního skla, výrobky z porcelánu; (24) textilie a náhražky textilií, bytový textil, textilní a plastové záclony a závěsy; (28) hry, hračky a výrobky určené ke hraní, zařízení na videohry, cvičení a sportovní potřeby, vánoční ozdoby.

(730) **Pivrcová Natálie Ing.**, Rumunská 237/34, Praha 2, Vinohrady, 12000, CZ

(210) **O-575219**

(220) 15.10.2021
(320) 15.10.2021
(511) 4, 16, 21, 24, 28
(540)



(593) Obrazová

(510) (4) průmyslové oleje a tuky, vosk (surovina), maziva, přípravky pro pohlcování, zvlhčování a vázání prachu, paliva a osvětlovací látky, svíčky a knoty na svícení; (16) papír a lepenka, tiskárenské výrobky, potřeby pro vazbu knih, fotografie, papírnické zboží a kancelářské potřeby s výjimkou nábytku, lepidlo pro kancelářské potřeby nebo pro domácnost, potřeby pro rýsování a kreslení a potřeby pro umělce, malířské štětce, tištěné instruktážní a výukové materiály, plastové archy, fólie a sáčky pro balení a obaly, tiskařské typy, štočky; (21) domácí a kuchyňské potřeby a nádoby, nádoby na vaření a nádoby na stolování, kromě nožů, vidliček a lžic, hřebeny a mycí houby, kartáče, ne však malířské štětce, materiály pro výrobu kartáčů, pomůcky pro čištění, sklo v surovém stavu nebo částečně zpracované, kromě stavebního skla, výrobky z porcelánu; (24) textilie a náhražky textilií, bytový textil, textilní a plastové záclony a závěsy; (28) hry, hračky a výrobky určené ke hraní, zařízení na videohry, cvičení a sportovní potřeby, vánoční ozdoby.

(730) **Pivrcová Natálie Ing.**, Rumunská 237/34, Praha 2, Vinohrady, 12000, CZ

(210) **O-575531**

(220) 01.11.2021
(320) 01.11.2021
(511) 25, 26, 35
(540)

ANNA BERTY

(593) Obrazová

(510) (25) tvarovací prádlo, spodní a noční prádlo, korzety, body (spodní prádlo), dámské spodní prádlo, pánské spodní prádlo, kojenecké spodní prádlo, kombiné - spodní prádlo, kalhotky, noční košile a pyžama, masky na spaní, noční košilky, podprsenky, podvazkové pásy, pyžamové kalhoty, slipy, ponožky na spaní, stahovací kalhotky, stahovací pásy, tanga, kombiné, krinoliny, noční kabátky, ozdoby na bradavky, podprsenky bez ramínek, samodržící podprsenky, punčochové zboží, punčocháče, punčochové ponožky, punčochové kalhotky, podvazky na ponožky, ponožky a punčochy, rukavice, bezprstové rukavice; (26) krajka, brože, gumičky na vlasy, háčky na podprsenky; (35) reklama, reklama online, televizní, venkovní, v časopise, na banerech, obchodní propagace.

(730) **Business Y.ART s.r.o.**, Kubelíkova 1224/42, Praha 3, 13000, CZ

(210) **O-575582**

(220) 03.11.2021
(320) 03.11.2021
(511) 5, 16, 35, 42
(540)

DOKA

(592) Slovní

(510) (5) vitamínové přípravky, doplňky výživy, minerální doplňky stravy, potravní doplňky na podporu fyzické zdatnosti a vytrvalosti, potravní doplňky pro optimalizaci hormonálního systému, potravní doplňky s obsahem léčivých hub, bylin a přírodních látek, potravní doplňky fortifikované minerály nebo stopovými prvky; (16) etikety z papíru nebo z lepenky a z plastů s výjimkou textilních, skládací papírové krabice, příbalové letáky, papírové reklamní vývěsky, tištěné propagační materiály; (35) kompilování reklam k použití na internetových webových stránkách, reklama, marketing, merchandising, franchising, propagační činnost, rozhlasová reklama, televizní reklama, mediální reklama a inzerce, distribuce prospektů a vzorků zboží, poskytování pomoci v oblasti řízení obchodních činností, prodej výrobků výše zařazených ve třídě 5 pro tuzemský i pro zahraniční trh, systém na podporu obchodních služeb, výstavy komerční nebo reklamní nebo propagační, předvádění zboží prostřednictvím Internetu nebo katalogu nebo výstav za účelem reklamy a/nebo prodeje prostřednictvím katalogu a/nebo Internetu a prostřednictvím globálních počítačových sítí a/nebo zásilkového prodeje, zásilkový prodej zboží a maloobchodní prodej výrobků výše zařazených ve třídách 5, 16, dodavatelské služby pro třetí osoby (nákup výrobků a služeb pro jiné podniky), distribuce a šíření reklamních a tištěných propagačních materiálů, obchodní činnost v oblasti výrobků výše uvedených ve třídách 5, 16; (42) služby grafického a obalového designu, správa a provozování webových stránek www.dokapower.cz pro třetí osoby v rámci této třídy, poskytování odborných technických konzultací v oblasti potravních doplňků výše zařazených ve třídě 5, vývoj a výzkum v oblasti potravních doplňků.

(730) **DOKA ENERGY EUROPE s.r.o.**, Spodní 7, Praha 5, Lahovice, 15900, CZ

(740) MIRA Patentová a známková kancelář, Blanka Fišerová, V kapslovně 2770/11, Praha 3, Žižkov, 13000

(210) **O-575951**

(220) 19.11.2021
(320) 19.11.2021
(511) 35, 38, 42
(540)



(593) Obrazová

(510) (35) zprostředkování obchodních záležitostí, zprostředkování dodavatelských služeb mezi třetími osobami, reklamní, inzertní a propagační činnost, marketing, zprostředkování obchodních a komerčních kontaktů, automatizované zpracování dat, poskytování informací v oblasti obchodu, průzkumy trhu, poskytování obchodních informací prostřednictvím informačních a telekomunikačních sítí, elektronická koordinace a zpracování nabídky a poptávky mezi kupujícími a prodávajícími, služby zakázového přístupu a informační služby pro kupující a prodávající, monitoring tržního prostředí prostřednictvím sítě internet, poskytování pomoci při provozu obchodu a související reklamní, informační, zprostředkovatelská a obstaravatelská činnost v oblasti vedení databáze účastníků, párování konkrétních poptávek s nabídkou účastnických subjektů, shromažďování, poskytování, třídění, překlad nebo jiné zpracování obchodních nebo podnikatelských informací včetně vytváření, zpracování a třídění dat v rámci databází, pomoc při řízení obchodní činnosti, poskytování propagačních informací, systemizace informací do počítačových databází, obchodní administrativy, správa elektronických databází přístupných prostřednictvím počítačové sítě internet třetími osobám, sběr dat do počítačových databází, obchodní odborné poradenství, poradenství v obchodní činnosti, poradenské a konzultační služby týkající se správy elektronických databází, poradenské a konzultační služby týkající obchodu s elektronickými databázemi a jejich obsahem, pronájem reklamního prostoru na webových stránkách, pronájem reklamních ploch, získávání a poskytování informací o firmách,

zprostředkování práce, shromažďování, poskytování, třídění, překlad nebo jiné zpracovávání obchodních nebo podnikatelských informací týkajících se pracovních příležitostí, včetně vytváření, zpracovávání, třídění dat a vyhledávání v rámci databází; (38) poskytování přístupu k online elektronickým databázím dostupným třetím osobám prostřednictvím sítě internet nebo sítě elektronických komunikací, poskytování přístupu k internetovým portálům v síti internet třetím osobám, přenos zpráv a informací, zprostředkování elektronického či telekomunikačního spojení, poskytování přístupu k počítačovým serverům, informační služby na internetu (telekomunikační služby), zejména úplatné či bezúplatné zpřístupňování a uveřejňování informací prostřednictvím internetu, poskytování informačního servisu ve vztahu k telekomunikačním prostřednictvím telefonu, mobilní telekomunikační sítě či internetu, poskytování přístupu na on-line informační služby a databáze, přenos informací (bezúplatně či za úplatu), jehož předmětem může být jakákoli datová položka obsažená v databázích, on-line informační a databázové služby (telekomunikační služby), komunikační služby prostřednictvím internetu, vnějších a vnitřních sítí, provozování informačních a datových sítí; ; (42) hostování (poskytování volného prostoru) pro internetové či intranetové počítačové stránky a nástěnky (webpages a websites) nebo hostování (poskytování volného prostoru) v rámci těchto stránek či nástěnek, hostování (poskytování volného prostoru) pro internetové či intranetové aplikace.

- (591) Barevná
(730) ANMIS s.r.o., Nádražní 473, Bystřice pod Hostýnem, 76861, CZ
(740) Patentová a známková kancelář, Ing. Jaromír Příkryl, Včelín 1161, Hulín, 76824

- (210) **O-575963**
(220) 20.11.2021
(320) 20.11.2021
(511) 36, 37, 42
(540)



- (593) Obrazová
(510) (36) služby nemovitostní (realitní služby), správa pozemků, správa nemovitostí, správa portfolií nemovitostí, oceňování nemovitostí, správa nemovitostí spojená s transakcemi nemovitostí, správa investic do nemovitostí, správa nemovitostí v zemědělství, správa nemovitostí v zahradnictví, správa finančních záležitostí v oblasti nemovitostí, správa nemovitostí sdílených po určitou dobu, finanční správa projektů v oblasti nemovitostí; (37) stavebnictví, stavitelství, konzultace ve stavebnictví, opravy ve stavebnictví, poradenské služby ve stavebnictví, developerské služby (stavebnictví), poskytování informací v oblasti stavebnictví, konzultace týkající se stavebnictví a stavitelství; (42) projektování staveb, projektování budov (design), projektování, stavební projektování, projektování nástaveb (design), projektování kancelářských prostor, projektování ve výstavbě, projektování obchodů (design), projektování průmyslových budov, projektování restaurací (design), projektování hostinců (design), projektování lodí, vědecké projektování, projektování elektrických systémů.
(730) STI Group s.r.o., Pod strojírnami 747/6, Praha 9, Vysočany, 19000, CZ

- (210) **O-575995**
(220) 22.11.2021
(320) 22.11.2021
(511) 9, 12, 16, 24, 25, 28, 35, 38, 39, 41, 42
(540)



- (593) Obrazová
(510) (9) nosiče zvukových záznamů, programové vybavení; (12) vozidla a dopravní prostředky; (16) umělecké předměty a figuríny z papíru a lepenky a architektonické modely, nosiče a dekorační materiály a materiály pro umělce, tiskárenské výrobky, papírnické zboží a vzdělávací potřeby, papír a lepenka, jednorázové papírové výrobky určené k propagaci; (24) látky, textilie, textilní výrobky a náhradní součásti pro textilní výrobky; (25) pokrývky hlavy, oděvy; (28) sportovní potřeby a vybavení, slavnostní ozdoby, ozdoby na večírky a umělé vánoční stromky, přístroje a zařízení pro zábavní parky a hřiště, hračky, hry a žertovné předměty; (35) reklamní, marketingové a propagační služby, obchodní zprostředkovatelské služby a obchodní informace pro spotřebitele; (38) telekomunikační služby; (39) doprava a přeprava, balení a skladování zboží, informační, poradenské a rezervační služby v oblasti dopravy; (41) zveřejňování, oznamování a psaní textů (s výjimkou reklamních), služby v oblasti vzdělávání, zábavy a sportu, překladatelské a tlumočnické služby, rezervace vstupenek na vzdělávací, zábavní a sportovní aktivity a akce a související rezervační služby; (42) konzultační služby v oblasti informačních technologií, návrhářství.
(591) Barevná
(730) Česká republika - Ministerstvo dopravy, nábřeží Ludvíka Svobody 1222/2, Praha 1 - Nové Město, 11015, CZ

- (210) **O-576022**
(220) 23.11.2021
(320) 23.11.2021
(511) 5, 10, 35, 44
(540)



- (593) Obrazová
(510) (5) veterinární přípravky, veterinární léčiva, veterinární výrobky, veterinární látky, přípravky proti infekcím pro veterinární použití, léčivé přípravky pro zdravotní péči; (10) pooperační veterinární límeček pro psy, gastro veterinární límeček pro kočky; (35) velkoobchodní prodej veterinárních přípravků, velkoobchodní prodej veterinárních výrobků, maloobchodní prodej veterinárních přípravků, maloobchodní prodej veterinárních výrobků, maloobchod a velkoobchod pro pooperační veterinární límeček pro psy, maloobchod a velkoobchod pro gastro veterinární límeček pro kočky; (44) veterinární služby, veterinární poradenské služby, pronájem veterinárních nástrojů, služby v oblasti veterinární chirurgie, veterinární informační služby poskytované prostřednictvím internetu, poskytování informací týkajících se veterinárních služeb.
(591) Barevná

(730) **VEtlmice s.r.o.**, Cukrovarská 3006/20, Plzeň, Jižní Předměstí, 30100, CZ
(740) Mgr. Petr Žižka LL.M., Sedláčkova 209/16, Plzeň, Vnitřní Město, 30100

(210) **O-576055**
(220) 24.11.2021
(320) 24.11.2021
(511) 35, 41, 42
(540)



(593) Obrazová
(510) (35) marketingové, reklamní a propagační služby, inzerce, reklama televizní, rozhlasová a prostřednictvím internetu, služby modelingové agentury pro reklamní účely; (41) provozování zámeckých (reprezentativních) expozic a galerie, pořádání výstav a slavností k historickým a kulturním svátkům, výstavní činnost pro kulturní a vzdělávací účely a veškeré související služby muzejních sbírek (prezentace výstavy), shromažďování, sestavování a vystavování historických předmětů nebo archíválií, poskytování bibliografických informací, vystavování historických sbírek, fotografií a obrazů, provozování knihovny, půjčování knih, filmové projekce a půjčování filmů, školní a mimoškolní formy vzdělávání, lektorská činnost, služby přednáškové, výchovné, vzdělávací, diskusní, soutěžní a/nebo zábavné, zajištění a pořádání exkurzí (prohlídek s průvodcem), zábavných a/nebo kulturních, společenských, diskusních a/nebo vzdělávacích akcí, pořádání představení, pořádání přehlídek, kvízů, soutěží a setkávání v oblasti historie, vzdělávání, kultury a zábavy, pořádání rukodělných akcí (zábava a vzdělávání), zprostředkovatelské služby v oblasti grafické úpravy pro vydavatelství a nakladatelství (DTP), elektronické publikování, vydávání pohlednic, katalogů, knih a brožur, obrazové zpravodajství; (42) sestavování návrhů výzdoby interiérů i exteriérů, dekorace a výzdoba interiérů a exteriérů, služby aranžérské (design interiérů), vše v rámci této třídy, grafické návrhy a vypracování reklamních a propagačních poutačů (design), návrhy osvětlení a svítidel všeho druhu, grafické návrhy, grafický a obalový design, dárkové navrhování obalů, průmyslový design, umělecký design, ilustrace a návrhy knižních publikací, knih, pohlednic a upomínkových předmětů, příprava návrhů aranžování výstavních expozic k oslavě významných svátečních dní a jejich realizace, interiérová výzdoba zámeckých (reprezentativních) expozic a galerie.
(730) **Šrámková Kateřina Ing.**, Hlubočká 68, Krucemburk, 58266, CZ
(740) MIRA Patentová a známková kancelář, Blanka Fišerová, V kapslovně 2770/11, Praha 3, Žižkov, 13000

(210) **O-576317**
(220) 07.12.2021
(320) 07.12.2021
(511) 9, 16, 25, 35, 38, 41
(540)

Do montérek!

(592) Slovní
(510) (9) audiovizuální díla, zvukové, obrazové a zvukově obrazové záznamy v analogové nebo digitální podobě na datových nosičích nebo ke stažení na internetu nebo prostřednictvím jiné datové či komunikační sítě, nosiče zvukových, obrazových a zvukově obrazových záznamů a dat nahrané i nenahrané, optické disky, kompaktní disky, DVD, Blu-ray disky, gramofonové desky, magnetické pásky, videokazety, magnetické disky, exponované filmy, software, elektronické databáze a katalogy, softwarové

aplikace a hry pro počítače, chytré telefony, tablety a jiná komunikační zařízení a zařízení výpočetní techniky, elektronické publikace na nosičích a ke stažení, počítačový hardware, periferní počítačová zařízení, audiovizuální a fotografické přístroje, komunikační zařízení, přístroje pro zachycení, vysílání, přenos, příjem a reprodukci zvuku a obrazu, elektronická zařízení a příslušenství na zpracování dat, audiovizuální přístroje a zařízení, přístroje pro záznam zvuku a obrazu, elektronická navigační zařízení, obaly a pouzdra na nosiče dat a záznamů, brýle, sluneční brýle, pouzdra na brýle, dekorační magnety, podložky pod myš (příslušenství počítačů); (16) knihy, časopisy, stojany na fotografie, fotoalba a alba pro sběratele, kalendáře, diáře, plakáty, letáky, nálepky, navštívenky, pohledy, přání, sběratelské karty, katalogy, tištěné manuály, vstupenky, záložky do knih, tisky, grafické reprodukce, kancelářské potřeby (kromě nábytku), kancelářský a dopisní papír, desky na dokumenty, obálky, razítka, psací potřeby, školní potřeby, vyučovací pomůcky a potřeby (kromě přístrojů), pera, tužky, zvýrazňovače, fixy, gummy na gumování, pastelky, krabice z papíru nebo lepenky, papírové tašky, balicí papír, tiskárenské výrobky, fotografie, papírnické zboží, plastické obaly (nezařazené do jiných tříd), tiskařské typy, výrobky z papíru jištěné proti padělení, s vodoznakem, s ochrannými barvami, papír s ochrannými vlákny, s hologramem, s chemickou ochranou, stravenky, poukázky, ceniny papírové, kupóny, akcie (papírové listiny), periodické a neperiodické publikace, tiskoviny, listy, tiskopisy, blahopřání, bloky (papírnické výrobky), brožury, držáky na psací potřeby, figurky (sošky) z papírové hmoty, grafické reprodukce, grafiky, gummy na mazání, karty, knižní zarážky z papíru nebo lepenky, křída na psaní, papír, svítící papír, toaletní papír, papírová prostírání, papírové podložky pod sklenice, papírové ubrusky, obaly na láhve lepenkové nebo papírové a z plastických hmot, penály, pera (kancelářské potřeby), poutače z papíru nebo lepenky, pouzdra na doklady, pouzdra na pera, pouzdra s psacími potřebami, papírové praporečky, prospekty, papírové ručníky, samolepky, sešity, skicárky, těžítka, tikety, tiskopisy, tiskové typy, tiskoviny, držátka na tužky, patentní tužky, zápisníky, zpěvníky; (25) oděvy, obuv, pokrývky hlavy, čepice (včetně pletených), šály, trička; (35) reklama, propagace, inzerce, maloobchodní služby a on-line maloobchodní služby spojené s prodejem nahraných nosičů záznamů, audiovizuálních děl, hudebních děl, knih, tiskovin, oděvů, módních doplňků, psacích potřeb, kancelářských potřeb, reklamních a propagačních předmětů; (38) telekomunikace, přenašení televizního signálu pomocí satelitních družic, přenos zpráv a obrazových informací pomocí počítače, televizní vysílání a přenosy, audiovizuální přenosové služby, digitální vysílání, elektronická pošta, služby elektronických nástěnek (telekomunikační služby), informační kanceláře, vysílání kabelové televize, služby dálkových konferencí, počítačová komunikace, posílání zpráv, poskytování internetových diskusních fór, pronájem přístrojů pro přenos zpráv, pronájem přístupového času ke globálním počítačovým sítím, pronájem zařízení pro přenos informací, půjčování telekomunikačních zařízení, teleshoppingové služby (poskytování televizních kanálů pro teleshoppingové služby), televizní vysílání zábavných, vzdělávacích, výchovných, soutěžních, diskusních a informačních pořadů, šíření elektronických časopisů, informací, elektronických periodik, knih v elektronické podobě, audio nebo audiovizuálních děl prostřednictvím informační nebo datové nebo elektronické nebo komunikační nebo telekomunikační nebo počítačové sítě, zejména internetu, pomocí satelitů a jiných sítí, přenos digitálních dat prostřednictvím televize, služby na internetu související s televizním vysíláním, přenos dat (obrázků, fotografií, 3D aplikací) prostřednictvím globální počítačové sítě, streaming zvukového materiálu a video materiálu na internetu, služby přenosu videa na vyžádání (Vod), poskytování internetových diskusních fór, poskytování služeb v oblasti on-line komunikace, přenos interaktivního zábavního softwaru, přenos zpráv prostřednictvím elektronických médií, informační služby týkající se televizního vysílání; (41) nakladatelství a vydavatelství, ediční činnost, publikační činnost, nahrávání nosičů zvukových nebo obrazově zvukových, služby v oblasti digitálního zpracování obrazu, elektronické publikování (DTP), služby v oblasti estrád, TV produkce, tvorba a výroba televizních a audiovizuálních programů a nahrávek, zpravodajství, reportážské služby, filmová produkce (jiná než reklamní), služby televizního studia, filmová studia, filmová tvorba, filmové projekce, půjčování filmů, fotografování, informace o možnostech zábavy, informace o výchově a vzdělávání, výchovně zábavné klubové služby, vydávání knih, služby nahrávacího studia, nahrávání videopásek, organizace zábavně-spoločenských a kulturních akcí a festivalů, organizace, provozování a provádění her a soutěží i veřejných, organizování vzdělávacích nebo zábavných soutěží, výstavní činnost v oblasti kultury nebo zábavy nebo výchovy nebo vzdělávání, plánování a organizování večírků, poskytování on-line elektronických publikací (bez možnosti stažení), pronájem audio nahrávek, pronájem dekorací, pronájem kinematografických filmů,

provozování her on-line (z počítačové sítě), výroba divadelních nebo jiných představení, půjčování videopásek, psaní scénářů, organizování a vedení seminářů, reportérské služby, televizní zábava, výroba titulků, dabing, služby opatřování titulky, výuka, vydávání elektronických knih a časopisů on-line, zveřejňování a vydávání textů (s výjimkou reklamních nebo náborových), výroba videofilmů, pronájem zvukového nahrávacího zařízení, živé představení, organizování živých vystoupení, čtenářská anketa, divácká anketa.

- (730) **Gibbs & Co., s.r.o.**, Na příkopě 859/22, Praha 1, Nové Město, 11000, CZ
(740) Rott, Růžička & Guttman a spol., Vyskočilova 1566, Praha 4, Michle, 14000

(210) **O-576318**

(220) 07.12.2021

(320) 07.12.2021

(511) 9, 16, 25, 35, 38, 41

(540)

Machr Václav

(592) Slovní

(510) (9) audiovizuální díla, zvukové, obrazové a zvukově obrazové záznamy v analogové nebo digitální podobě na datových nosičích nebo ke stažení na internetu nebo prostřednictvím jiné datové či komunikační sítě, nosiče zvukových, obrazových a zvukově obrazových záznamů a dat nahrané i nenahrané, optické disky, kompaktní disky, DVD, Blu-ray disky, gramofonové desky, magnetické pásky, videokazety, magnetické disky, exponované filmy, software, elektronické databáze a katalogy, softwarové aplikace a hry pro počítače, chytré telefony, tablety a jiná komunikační zařízení a zařízení výpočetní techniky, elektronické publikace na nosičích a ke stažení, počítačový hardware, periferní počítačová zařízení, audiovizuální a fotografické přístroje, komunikační zařízení, přístroje pro zachycení, vysílání, přenos, příjem a reprodukci zvuku a obrazu, elektronická zařízení a příslušenství na zpracování dat, audiovizuální přístroje a zařízení, přístroje pro záznam zvuku a obrazu, elektronická navigační zařízení, obaly a pouzdra na nosiče dat a záznamů, brýle, sluneční brýle, pouzdra na brýle, dekorativní magnety, podložky pod myš (příslušenství počítačů); (16) knihy, časopisy, stojany na fotografie, fotoalba a alba pro sběratele, kalendáře, diáře, plakáty, letáky, nálepky, návštěvny, pohledy, přání, sběratelské karty, katalogy, tištěné manuály, vstupenky, záložky do knih, tisky, grafické reprodukcce, kancelářské potřeby (kromě nábytku), kancelářský a dopisní papír, desky na dokumenty, obálky, razítka, psací potřeby, školní potřeby, vyučovací pomůcky a potřeby (kromě přístrojů), pera, tužky, zvyrazňovače, fixy, gummy na gumování, pastelky, krabice z papíru nebo lepenky, papírové tašky, balicí papír, tiskárenské výrobky, fotografie, papírnické zboží, plastické obaly (nezařazené do jiných tříd), tiskařské typy, výrobky z papíru jištěné proti padělení, s vodoznakem, s ochrannými barvami, papír s ochrannými vlákny, s hologramem, s chemickou ochranou, stravenky, poukázky, ceny papírové, kupóny, akcie (papírové listiny), periodické a neperiodické publikace, tiskoviny, listky, tiskopisy, blahopřání, bloky (papírnické výrobky), brožury, držáky na psací potřeby, figurky (sošky) z papírové hmoty, grafické reprodukcce, grafiky, gummy na mazání, karty, knižní zářezky z papíru nebo lepenky, křída na psaní, papír, svítící papír, toaletní papír, papírová prostírání, papírové podložky pod sklenice, papírové ubrousky, obaly na láhve lepenkové nebo papírové a z plastických hmot, penály, pera (kancelářské potřeby), poutače z papíru nebo lepenky, pouzdra na doklady, pouzdra na pera, pouzdra s psacími potřebami, papírové praporky, prospekty, papírové ručníky, samolepky, sešity, skicáky, těžítka, tikety, tiskopisy, tiskové typy, tiskoviny, držátka na tužky, patentní tužky, zápisníky, zpěvníky; (25) oděvy, obuv, pokrývky hlavy, čepice (včetně pletených), šály, trička; (35) reklama, propagace, inzerce, maloobchodní služby a on-line maloobchodní služby spojené s prodejem nahraných nosičů záznamů, audiovizuálních děl, hudebních děl, knih, tiskovin, oděvů, módních doplňků, psacích potřeb, kancelářských potřeb, reklamních a propagačních předmětů; (38) telekomunikace, přenašení televizního signálu pomocí satelitních družic, přenos zpráv a obrazových informací pomocí počítače, televizní vysílání a přenosy, audiovizuální přenosové služby, digitální vysílání, elektronická pošta, služby elektronických nástěnek (telekomunikační služby), informační kanceláře, vysílání kabelové televize, služby dálkových konferencí, počítačová komunikace, posílání zpráv, poskytování internetových diskusních fór, pronájem přístrojů pro přenos zpráv, pronájem přístupového času ke globálním počítačovým sítím, pronájem zařízení pro přenos informací, půjčování telekomunikačních zařízení, teleshoppingové služby (poskytování televizních kanálů pro teleshoppingové služby), televizní vysílání zábavných, vzdělávacích, výchovných, soutěžních, diskusních a informačních pořadů, šíření

elektronických časopisů, informací, elektronických periodik, knih v elektronické podobě, audio nebo audiovizuálních děl prostřednictvím informační nebo datové nebo elektronické nebo komunikační nebo telekomunikační nebo počítačové sítě, zejména internetu, pomocí satelitů a jiných sítí, přenos digitálních dat prostřednictvím televize, služby na internetu související s televizním vysíláním, přenos dat (obrázků, fotografií, 3D aplikací) prostřednictvím globální počítačové sítě, streaming zvukového materiálu a video materiálu na internetu, služby přenosu videa na vyžádání (Vod), poskytování internetových diskusních fór, poskytování služeb v oblasti on-line komunikace, přenos interaktivního zábavního softwaru, přenos zpráv prostřednictvím elektronických médií, informační služby týkající se televizního vysílání; (41) nakladatelství a vydavatelství, ediční činnost, publikační činnost, nahrávání nosičů zvukových nebo obrazových zvukových, služby v oblasti digitálního zpracování obrazu, elektronické publikování (DTP), služby v oblasti estrád, TV produkce, tvorba a výroba televizních a audiovizuálních programů a nahrávek, zpravodajství, reportérské služby, filmová produkce (jiná než reklamní), služby televizního studia, filmová studia, filmová tvorba, filmové projekce, půjčování filmů, fotografování, informace o možnostech zábavy, informace o výchově a vzdělávání, výchovně zábavné klubové služby, vydávání knih, služby nahrávacího studia, nahrávání videopásek, organizace zábavně-spoločenských a kulturních akcí a festivalů, organizace, provozování a provádění her a soutěží i veřejných, organizování vzdělávacích nebo zábavných soutěží, výstavní činnost v oblasti kultury nebo zábavy nebo výchovy nebo vzdělávání, plánování a organizování večírků, poskytování on-line elektronických publikací (bez možnosti stažení), pronájem audio nahrávek, pronájem dekorací, výuka, vydávání elektronických knih a časopisů on-line, provozování her on-line (z počítačové sítě), výroba divadelních nebo jiných představení, půjčování videopásek, psaní scénářů, organizování a vedení seminářů, reportérské služby, televizní zábava, výroba titulků, dabing, služby opatřování titulky, výuka, vydávání elektronických knih a časopisů on-line, zveřejňování a vydávání textů (s výjimkou reklamních nebo náborových), výroba videofilmů, pronájem zvukového nahrávacího zařízení, živé představení, organizování živých vystoupení, čtenářská anketa, divácká anketa.

- (730) **Gibbs & Co., s.r.o.**, Na příkopě 859/22, Praha 1, Nové Město, 11000, CZ

(740) Rott, Růžička & Guttman a spol., Vyskočilova 1566, Praha 4, Michle, 14000

(210) **O-576399**

(220) 10.12.2021

(320) 10.12.2021

(511) 29, 30, 31, 35

(540)



(593) Obrazová

(510) (29) maso, ryby, drůbež, zvěřina, měkkýši a korýši (vyjma živých) a výrobky z masa, ryb, drůbeže, zvěřiny, měkkýšů a korýšů a ostatních plodů moře, masové výtahy, konzervy a polokonzervy z masa, ryb, drůbeže, zvěřiny, měkkýšů a korýšů a ostatních plodů moře, uzeniny, sušené a vařené ovoce a plody, zelenina naložená včetně bambusových výhonků, naložená kukuřice, konzervované houby, upravené sladké brambory, naložené byliny (vyjma pro léčebné účely), konzervované maso, naložené maso, paštika, zpracované masové výrobky, husí a kachní krev a játra, sádlo včetně sádla s přísadami, masové výtahy, masové náplně a směsi pro přípravu jídel, včetně instantních, masové pomazánky, huspeniny a pasty, jídla v sáčku obsahující převážně maso, zeleninu, ryby a těstoviny, hotová jídla obsahující převážně maso, zeleninu, ryby, těstoviny, polotovary obsahující převážně maso, zeleninu, ryby, těstoviny, pomazánky masové, zeleninové, rybí a těstovinové, hotová jídla chlazená, mražená, sterilovaná převážně z masa, zeleniny, ryb a těstovin, ovocné a zeleninové saláty, polévky a omáčky masové, zeleninové, chlazené, mražené, instantní, koncentrované, konzervované i polokonzervované, mléko, mléčné výrobky; (30) müsli

výrobky, obilné, ovesné a kukuřičné vločky i jejich směsi, pekárenské výrobky k dopečení, polotovary těstářských, pekárenských a cukrářských výrobků, dortová a cukrářská těsta, sladké náplně a polevy ve formě práškových směsí, extrudované výrobky na bázi obilovin, sóji, rýže a kukuřice, pekárenské výrobky plněné, těsta, těstoviny, nudle, instantní nudle, chléb, chléb toastový, večky, toasty, bagety a pizzy, chlebičky a taštičky obložené, jakož i plněné masem, sýrem, vejci a/nebo zeleninou, pečivo z kvasného, listového a lineckého těsta, koláče, bucht, bábovky, koblihy, lívance, záviny, oplatky a jemné pečivo, pekárenské výrobky, sušenky, suchary, keksy, medovník, perník, zpracované obilniny, pochutiny vyrobené z obilnin, potravinářské přípravky a obilninovým základem, hořčičný ocet, hořčičný prášek, maková semínka k použití jako koření, sójová omáčka, zpracovaná kukuřice, pochutiny vyrobené z kukuřice, mouka na pečení, mouka na těsto, bobtnavá mouka, sójová mouka, slad pro lidskou spotřebu, sladové moučky pražené a karamelizované včetně jejich extraktů, pečivo trvanlivé sladké i slané, jemné pečivo a cukrovinky, želé ovocné (cukrovinky), bonbóny, briošky, cereální tyčinky, čokoláda a pekárenské výrobky obsahující čokoládu, pasty, čokoládové pomazánky, čokoládové náplně do pečiva, cukrářské výrobky, dorty včetně mražených, zmrzlina, mražené krémy na bázi mléka, med, sirup z melasy, kvasnice, prášky do pečiva, sůl, hořčice, ocet, chuťové omáčky, majonézy, kečupy, koření, led na chlazení, bezpečkové výrobky, obilniny připravené pro osobní konzumaci, sníadaňové cereálie, ochucené obilniny s obsahem lepku i bezlepkové, připravené z ovesa, kukuřice, pšenice, žita, ječmene, jáhel, pohanky, sóji, rýže a ochucené medem, kakaem, skořicí, ořechy, oříšky, mandlemi, cukrem, čokoládou, ovocem, zeleninou, luštěninami, houbami, syrovátkovým proteinem, kokosovým mlékem, rýžovým mlékem, sušeným kravským mlékem, kořenící směsí, asijské nudle, hotová nudlová jídla s omáčkou, sushi, jarní závitky, rýže; (31) plody, ovoce, zelenina včetně bambusových výhonků, sladké brambory; (35) reklama, propagace, marketing, reklama, propagace a marketing online, služby v oblasti reklamy a propagace prodeje, distribuce vzorků výrobků, obchodní poradenské služby, poradenství v obchodní činnosti, obchodní informace a rady pro spotřebitele (poradna pro spotřebitele), obchodní zprostředkovatelské služby, zajišťování obchodních transakcí a obchodních kontaktů, prezentace zboží a služeb, služby předvádění výrobků a vystavování zboží, maloobchodní služby, velkoobchodní služby, nákup, prodej, online nákup a online prodej výrobků uvedených výše ve třídě 29, 30 a 31 tohoto seznamu, zprostředkování nákupu a prodeje výrobků uvedených výše ve třídě 29, 20 a 31 tohoto seznamu.

(730) Espresso Professional, s.r.o., Vorašská 2075/6, Praha 4, Modřany, 14300, CZ

(740) Mgr. Martina Zdvihalová Ph.D., K Pazderně 2031, Benešov, 25601

(210) O-576400

(220) 10.12.2021

(320) 10.12.2021

(511) 29, 30, 31, 35

(540)



(593) Obrazová

(510) (29) ryby, mořské plody a měkkýši, rybí konzervy, konzervy s mořskými plody, tresčí játra v oleji, sardinky v oleji, potravinářské výrobky z ryb, masové konzervy, drůbeží konzervy, zeleninové konzervy, ovocné konzervy; (30) müsli výrobky, obilné, ovesné a kukuřičné vločky i jejich směsi, pekárenské výrobky k dopečení, polotovary těstářských, pekárenských a cukrářských výrobků, dortová a cukrářská těsta, sladké náplně a polevy ve formě práškových směsí, extrudované výrobky na bázi obilovin, sóji, rýže a kukuřice, pekárenské výrobky plněné, těsta, listová těsta, těstoviny, nudle, instantní nudle, chléb, chléb toastový, večky, toasty, bagety a pizzy, chlebičky a taštičky obložené, jakož i plněné masem, sýrem, vejci a/nebo zeleninou, pečivo z kvasného, listového a lineckého těsta, koláče, bucht, bábovky, koblihy, lívance, záviny, oplatky a jemné pečivo, pekárenské výrobky, sušenky, suchary, keksy, medovník, perník, zpracované obilniny, pochutiny vyrobené z obilnin, potravinářské

přípravky s obilninovým základem, hořčičný ocet, hořčičný prášek, maková semínka k použití jako koření, sójová omáčka, zpracovaná kukuřice, pochutiny vyrobené z kukuřice, mouka na pečení, mouka na těsto, bobtnavá mouka, sójová mouka, slad pro lidskou spotřebu, sladové moučky pražené a karamelizované včetně jejich extraktů, pečivo trvanlivé sladké i slané, jemné pečivo a cukrovinky, želé ovocné (cukrovinky), bonbóny, briošky, cereální tyčinky, čokoláda a pekárenské výrobky obsahující čokoládu, nápoje z čokolády, čokoládové pasty, čokoládové pomazánky, čokoládové náplně do pečiva, cukrářské výrobky, dorty včetně mražených, zmrzlina, mražené krémy na bázi mléka, med, sirup z melasy, kvasnice, prášky do pečiva, sůl, hořčice, ocet, chuťové omáčky, majonézy, kečupy, koření, led na chlazení, bezpečkové výrobky, obilniny připravené pro osobní konzumaci, sníadaňové cereálie, ochucené obilniny s obsahem lepku i bezlepkové, připravené z ovesa, kukuřice, pšenice, žita, ječmene, jáhel, pohanky, sóji, rýže a ochucené medem, kakaem, skořicí, ořechy, oříšky, mandlemi, cukrem, čokoládou, ovocem, zeleninou, luštěninami, houbami, syrovátkovým proteinem, kokosovým mlékem, rýžovým mlékem, sójovým mlékem, sušeným kravským mlékem, kořenící směsí, asijské nudle, hotová nudlová jídla s omáčkou, sushi, jarní závitky, rýže; (31) čerstvé plody, ovoce, zelenina včetně bambusových výhonků, sladké brambory; (35) reklama, propagace, marketing, reklama, propagace a marketing online, služby v oblasti reklamy a propagace prodeje, distribuce vzorků výrobků, obchodní poradenské služby, poradenství v obchodní činnosti, obchodní informace a rady pro spotřebitele (poradna pro spotřebitele), obchodní zprostředkovatelské služby, zajišťování obchodních transakcí a obchodních kontaktů, prezentace zboží a služeb, služby předvádění výrobků a vystavování zboží, maloobchodní služby, velkoobchodní služby, nákup, prodej, online nákup a online prodej výrobků uvedených výše ve třídě 29, 30 a 31 tohoto seznamu, zprostředkování nákupu a prodeje výrobků uvedených výše ve třídě 29, 30 a 31 tohoto seznamu.

(730) Espresso Professional, s.r.o., Vorašská 2075/6, Praha 4, Modřany, 14300, CZ

(740) Mgr. Martina Zdvihalová Ph.D., K Pazderně 2031, Benešov, 25601

(210) O-576591

(220) 17.12.2021

(320) 17.12.2021

(511) 43, 44

(540)

TRUE FUNNY *privátní wellness*

(592) Slovní

(510) (43) dočasné ubytování, poskytování jídla a nápojů; (44) služby péče o hygienu a krásu.

(730) Hevendorf s.r.o., Trojická 1904/14, Praha 2, Nové Město, 12800, CZ

(740) JUDr. Adam Kopecký LL.M., Zborovská 1023/21, Praha 5, Smíchov, 15000

(210) **O-576632**
(220) 21.12.2021
(320) 21.12.2021
(511) 7, 9, 11, 37, 41, 42
(540)



(593) Obrazová
(510) (7) stroje a zařízení pro značení hutních materiálů, parní generátory (stroje); (9) přístroje a nástroje vědecké, námořní, geodetické, fotografické, filmové, optické, přístroje pro vážení, měření, signalizaci, kontrolu (inspekci), přístroje a nástroje pro vedení, přepínání, přeměnu, akumulaci, regulaci nebo řízení elektrického proudu, přístroje pro záznam, převod, reprodukci zvuku nebo obrazu, magnetické nosiče zvukových záznamů, automatické distributory a mechanismy pro přístroje, ultrazvukové zařízení pro průmyslové aplikace, počítačové stroje, přístroje pro zpracování informací a počítače, hasicí přístroje; (11) topná, ventilační a klimatizační zařízení a čisticí zařízení, osvětlovací zařízení, bezpečnostní zařízení pro vodovodní a plynovodní zařízení a potrubí, chladicí přístroje a zařízení, klimatizační zařízení, regulátory pro vodní nebo plynové zařízení a potrubí, teplovzdušná zařízení, zařízení pro chlazení, větrání, zařízení pro úpravu vzduchu, zařízení pro rozvod vody; (37) stavební a opravárenská činnost v souvislosti se stavbami, instalace, montáž, demontáž, údržba a revize strojních zařízení, opravy strojních i technologických celků spadajících do této třídy, zámečnictví a nástrojařství v rozsahu této třídy, revize strojních celků a zařízení, poskytování poradenských služeb, servis, opravy, montáž a údržba zařízení uvedených ve tř. 7, 9 a 11, instalační a montážní služby technologických a strojních celků, instalace, montáž, údržba a opravy topných, ventilačních a klimatizačních zařízení, instalace tepelných systémů, instalace a opravy tepelných a chladicích zařízení, instalace a opravy počítačového vybavení, instalace počítačového hardwaru; (41) tvorba elektronických publikací, knih, periodik, katalogů; (42) projektová činnost, činnost technických poradců v oblasti potrubních systémů a logistiky, inženýrské služby v tepelné technice, expertízy (technické), tvorba počítačových systémů, pronájem počítačů, regenerace počítačových dat, počítačové programování, aktualizace počítačových programů, instalace počítačových programů, kopírování počítačových programů, počítačové systémové analýzy, poradenství v oblasti počítačového software a hardware, údržba počítačových programů, poradenství ve výše uvedených oblastech, navrhování a poradenství v oblasti pneumatických porubních systémů, průmyslový design, technologické poradenství, technologický výzkum, návrhy a vývoj počítačového hardwaru a softwaru, inženýrské služby, poskytování internetového kybernetického prostoru - v rámci této třídy, testování, měření a analýzy, zpracování studií jejich proveditelnosti, znalecké posudky, expertízy a tvorba předpisů pro provoz a údržbu zařízení, konstruktérská a projekční činnost zejména v oblasti tepelné techniky, projektová činnost, tvorba programového vybavení, zpracování dílenské a montážní výkresové dokumentace, poradenství v oblasti ekologie a životního prostředí, vědecké a technologické služby, výzkum a vývoj, výzkumné služby v průmyslu, poradenství, expertízy a specializované odborné služby, odborné technické poradenství zejména v oblasti materiálového inženýrství, konzultační a poradenská činnost v oblasti technických věd, ostatní odborná činnost, činnost technických poradců v oblasti strojírenství a tepelné techniky, navrhování počítačového hardwaru, testování, měření a analýzy strojních i technologických celků, zkoušky strojních celků a zařízení, automatizace procesů a rozvodných systémů.

(591) Barevná
(730) **TZ pro, s.r.o.**, č. p. 718, Drnovice, 68304, CZ
(740) Silesia Patent, s.r.o., Soukromá 261, Václavovice, 73934

(210) **O-576760**
(220) 03.01.2022
(320) 03.01.2022
(511) 18, 24, 25
(540)

rostu do krásy a rebelie

(592) Slovní
(510) (18) plátěné tašky, plátěné kabelky, tašky přes rameno, kabelky, batohy; (24) bannery z textilií nebo plastických hmot, textilní etikety, textilní ručníky, textilní štítky, vlajky z textilních materiálů nebo plastu; (25) oděvy, dětské oblečení, oblečení pro kojence a batolata, bryndáčky textilní, čelenky (oděvy), čepice, klobouky, kšiltky, plážové oděvy, pokrývky hlavy, slintáčky ne papírové.
(730) **Mikšíček Horáková Pavlína Ing.**, Lonkova 464, Pardubice, Polabiny, 53009, CZ

(210) **O-576801**
(220) 04.01.2022
(320) 04.01.2022
(511) 35, 41
(540)



(593) Obrazová
(510) (35) obchodní řízení sportovních klubů, poradenství v oblasti obchodního řízení fitness klubů, marketing, reklamní a inzertní služby, propagace sportovních soutěží a akcí, maloobchodní prodej sportovního vybavení, maloobchodní prodej sportovních předmětů, velkoobchodní prodej sportovního vybavení, velkoobchodní prodej sportovních předmětů, maloobchodní služby v oblasti sportovních potřeb, velkoobchodní služby v oblasti sportovního zboží, obchodní management sportovišť (pro třetí osoby); (41) provozování fitness center, služby fitness centra, instruktáž fitness tréninku, zdravotní a fitness trénink, vedení hodin ve fitness centru, poradenské služby ohledně cvičení (fitness), služby osobního trenéra (fitness trénink), trenérské služby zaměřené na cvičení (fitness), služby v oblasti sportu a fitness, poskytování informací o fitness tréninku prostřednictvím online portálu, služby posiloven (zdravotní a kondiční cvičení), poskytování služeb týkajících se posiloven a tělocvičen, provozování prostor a zařízení posiloven (tělesné cvičení), instruktáž ke cvičení, vedení kurzů kondičního cvičení, poskytování prostor ke cvičení, dohled nad tělesným cvičením, poskytování prostor na skupinové cvičení, vedení hodin v oblasti cvičení, poskytování prostor na cvičení a fitness, provozování prostor pro trénink, trénink sportovních hráčů, zážitkový trénink pro děti, trénink síly a fyzické kondice, služby osobního trenéra (kondiční trénink), služby v oblasti fyzického tréninku, poradenství týkající se tréninku pro udržování fyzické kondice, služby v oblasti hodnocení fyzické kondice pro tréninkové účely, poskytování prostor pro sportovní akce, soutěže (organizace sportovních soutěží), poskytování zařízení pro

sportovní akce, sportovní a atletické soutěže a předávání ocenění, sportovní výcvik, služby odborného výcviku, pořádání výcvikových kurzů, služby fitness klubu, služby týkající se sportovních klubů, řízení akcí pro sportovní kluby, poskytování prostor a zařízení sportovních klubů, společenské kluby na venkově zajišťující sportovní vyžití, trénování sportů, sportovní a kulturní aktivity, organizování společných sportovních a kulturních akcí, služby v oblasti sportu a fitness center, pořádání sportovních turnajů, sportovní služby, služby sportovních areálů, provozování sportovních zařízení, poskytování informací o sportu, služby v oblasti trénování sportů, poskytování prostor pro sportovní rekreaci, poskytování prostor na sportovní trénink, sportovní výuka, trénink a instruktáž, příprava a pořádání sportovních akcí.

(591) Barevná

(730) Malý Jan, Husova 865, Rychnov u Jablonce nad Nisou, 46802, CZ

(740) Mgr. PETR ŽIŽKA, LL.M., advokátní kancelář, Mgr. Petr Žižka LL.M., Sedláčkova 209/16, Plzeň, Vnitřní Město, 30100

(210) **O-576805**

(220) 05.01.2022

(320) 05.01.2022

(511) 28, 35, 41

(540) **Závod šlapacích autíček 100 metrů
pražských**

(592) Slovní

(510) (28) hry, hračky, autíčka na hraní, modely vozidel; (35) marketing, reklama; (41) online vydávání elektronických knih a časopisů, pořádání sportovních soutěží, vydávání knih, vydávání textů (s výjimkou reklamních), zábava.

(730) Design Veteran Car Club, Zámocká 2128/47, 81101 Bratislava, Staré Mesto, SK

(740) Juráš a partneři, advokátní kancelář v.o.s., Mgr. Marek David, Lešetín IV 777, Zlín, 76001

(210) **O-576819**

(220) 05.01.2022

(320) 05.01.2022

(511) 35, 38, 45

(540) **barterry**

(592) Slovní

(510) (35) reklama, propagace, řízení, organizace a administrativní obchodní činnosti, kancelářské práce, reklamní, marketingové a propagační služby, a to šíření vzorků, vývoj reklamních konceptů, psaní a vydávání reklamních textů, služby styku s veřejností, poskytování obchodních informací prostřednictvím webových stránek, shromažďování různých výrobků ve prospěch jiných osob, vyjma přepravy těchto výrobků, aby si zákazníci mohli tyto výrobky pohodlně prohlédnout a koupit, tyto služby mohou být poskytovány maloobchody, velkoobchody, prostřednictvím prodejních automatů, objednávkových katalogů nebo elektronických médií, a to prostřednictvím internetových stránek nebo teleshoppingových programů, optimalizace vyhledávačů pro účely podpory prodeje, služby obchodní pomoci, a to nábor zaměstnanců, sjednávání obchodních smluv pro jiné osoby, analýza nákladů a cen, zprostředkování dovozu a vývozu, administrativní služby související s obchodními transakcemi a finančními záznamy, a to účetnictví, vyhotovování výpisů z účtů, provádění podnikových a finančních auditů, oceňování podniků, služby spojené s přípravou a podáváním daňových příznání, obchodní správa licencí k výrobkům a službám jiných osob, kancelářské práce, a to plánování a upomínání schůzek, vyhledávání údajů v počítačových souborech pro jiné osoby, vedení počítačové evidence; (38) služby pobočkové telefonní ústředny, telekomunikační služby, přenos digitálních souborů a elektronické pošty, poskytování uživatelského přístupu do globální počítačové sítě, rozhlasové a televizní vysílání, přenos videa na objednávku, poskytování diskusních místností na internetu a online fór, telefonní služby a služby hlasové pošty, telekonferenční a videokonferenční služby; (45) služby sociálních sítí online.

(730) Stiegler Petr, Ovenceká 98/43, Praha 7, Bubeneč, 17000, CZ

(210) **O-576832**

(220) 06.01.2022

(320) 06.01.2022

(511) 29, 30, 43

(540)

Větroš

(592) Slovní

(510) (29) maso, ryby, drůbež a zvěřina, masové výtahy, konzervované, mražené, sušené a vařené ovoce a zelenina, želé, džemy, kompoty, vejce, mléko, sýry, máslo, jogurty a jiné mléčné výrobky, potravinářské oleje a tuky; (30) káva, čaj, kakao a náhražky kávy, rýže, těstoviny a nudle, tapioka a ságo, mouka a přípravky vyrobené z obilnin, chléb, pečivo a cukrovinky, čokoláda, zmrzlina, sorbety určené ke konzumaci v mraženém stavu, cukr, med, melasa, droždí, kypřicí prášek do pečiva, sůl, koření přísady, koření, konzervované byliny, ocet, omáčky a jiná ochucovadla, led (zmrazená voda); (43) služby zajišťující stravování a nápoje, dočasné ubytování.

(730) Simonyan Daniel Ing., Hodoňovice 212, Baška, 73901, CZ

(210) **O-576834**

(220) 02.03.2022

(320) 02.03.2022

(511) 9, 16, 35, 38, 41, 42

(540)

SOUZNÍM

(592) Slovní

(510) (9) nosiče informací v rozsahu třídy 9, elektronické publikace, elektronické publikace ke stažení v podobě časopisů, podcasty; (16) nosiče informací v rozsahu třídy 16, tiskoviny všeho druhu - periodické a neperiodické publikace, tištěné knihy, časopisy, noviny a jiná papírová média, časopisy jako přílohy novin, časopisy a jiná periodika; (35) reklamní, inzertní a propagační činnost prostřednictvím jakéhokoli média, reklama v časopisech, sjednávání předplatného na elektronické časopisy, poskytování reklamního prostoru v periodických a neperiodických publikacích, novinách a časopisech; (38) šíření informací veřejnými datovými sítěmi, např. Internetem, šíření elektronických informací, zpráv textových, zvukových a zvukově-obrazových; (41) vydavatelská činnost a služby, nakladatelství a vydavatelství periodických a neperiodických publikací, publikování a vydávání časopisů, knih a novin, vydávání a publikování elektronických knih, časopisů a novin on-line, příprava a pořádání vzdělávacích akcí, tvorba (psaní) vzdělávacího obsahu, např. pro podcasty; (42) tvorba informačních databází, elektronických časopisů, periodik a knih, hosting digitálního obsahu, jmenovitě on-line časopisů a blogů

(730) Laurynová Kristýna, 36, Svijany, 46346, CZ

(210) **O-576852**

(220) 07.01.2022

(320) 07.01.2022

(511) 5, 25, 28, 32

(540)

silnyfit

(592) Slovní

(510) (5) dietetické potraviny a přípravky upravené pro léčebné účely, potravinové doplňky pro lidskou spotřebu; (25) oděvy; (28) cvičební a sportovní potřeby zařazené v této třídě; (32) minerální a syčené vody.

(730) Silnyco s.r.o., Na Perštýně 342/1, Praha 1, Staré Město, 11000, CZ

(210) **O-576861**

(220) 10.01.2022

(320) 10.01.2022

(511) 19, 37, 42

(540)

FONTÁNA

(592) Slovní

(510) (19) betonové stavební materiály, jako prvky pro zámkové dlažby, chodníkové a obkladové dlaždice, desky a jiné materiály pro silniční dlažby v rámci této třídy, upravený stavební kámen, umělý stavební kámen, nekovové stavební prvky parkové a zahradní architektury, nekovové stavební prvky městského mobiliáře, betonové a jiné nekovové výrobky pro inženýrské stavby v rámci této třídy, stavební hmoty a jiné stavební prvky z nekovových materiálů v rámci této třídy; (37) stavby dopravní a pozemní v rámci této třídy, práce zemní, betonářské, zednické, dlaždičské, montážní, obkladačské, provádění terénních úprav; (42) technické poradenství v oboru stavebních hmot a stavebních materiálů, projektové urbanistické studie,

projekční činnost, technologická činnost v oboru stavebních hmot a stavebních materiálů.

- (730) **Lias Vintířov, lehký stavební materiál k.s.**, č. p. 176, Vintířov, 35735, CZ
(740) ZEMAN - podkrušnohorská patentová a známková kancelář, Petr Zeman, patentový zástupce, Hradní 301/9, Loket, 35733

(210) **O-576873**
(220) 10.01.2022
(320) 10.01.2022
(511) 36
(540)

(210) **O-576869**
(220) 10.01.2022
(320) 10.01.2022
(511) 36
(540)

IFIS INVESTIČNÍ FOND —

- (593) Obrazová
(510) (36) odkup, správa a vymáhání pohledávek, finanční, peněžní a související poradenské služby v rámci této třídy.
(591) Barevná
(730) **IFIS investiční fond, a.s.**, Čechyňská 419/14a, Brno, Trnitá, 60200, CZ

(210) **O-576872**
(220) 10.01.2022
(320) 10.01.2022
(511) 36
(540)

IFIS INVESTIČNÍ FOND —

- (593) Obrazová
(510) (36) odkup, správa a vymáhání pohledávek, finanční, peněžní a související poradenské služby v rámci této třídy.
(591) Barevná
(730) **IFIS investiční fond, a.s.**, Čechyňská 419/14a, Brno, Trnitá, 60200, CZ

- (593) Obrazová
(510) (36) odkup, správa a vymáhání pohledávek, finanční, peněžní a související poradenské služby v rámci této třídy.
(591) Barevná
(730) **IFIS investiční fond, a.s.**, Čechyňská 419/14a, Brno, Trnitá, 60200, CZ

(210) **O-576874**
(220) 10.01.2022
(320) 10.01.2022
(511) 36
(540)

IFIS
INVESTIČNÍ FOND —

- (593) Obrazová
(510) (36) odkup, správa a vymáhání pohledávek, finanční, peněžní a související poradenské služby v rámci této třídy.
(591) Barevná
(730) **IFIS investiční fond, a.s.**, Čechyňská 419/14a, Brno, Trnitá, 60200, CZ

(210) **O-576875**
(220) 10.01.2022
(320) 10.01.2022
(511) 36
(540)

IFIS investiční fond

- (592) Slovní
(510) (36) odkup, správa a vymáhání pohledávek, finanční, peněžní a související poradenské služby v rámci této třídy.
(730) **IFIS investiční fond, a.s.**, Čechyňská 419/14a, Brno, Trnitá, 60200, CZ

(210) **O-576930**

(220) 12.01.2022

(320) 12.01.2022

(511) 1, 35

(540)

AQUA BOHEMICA

(592) Slovní

(510) (1) chemické látky, chemické materiály a chemické přípravky a přírodní chemické prvky; (35) maloobchod a velkoobchod s výše uvedenými výrobky ve třídě 1 a dále s výrobky, a to s bazénovou chemií chlorovou a bez chlorovou (přípravky chlorové a bez chlorové), s čistícími prostředky pro bazény (stěny bazénů), s čistícími prostředky pro domácnost a s příslušenstvím k bazénům (testery chloru, pH, alkality, tvrdosti vody, kyslíkové testery, navijáky k bazénům, tyče, síťky, zimní plováky, žebříky, krycí plachty, vodní vysavače).

(730) **Lubomír Rákos**, Nymburská 130, Poděbrady, Velké Zboží, 29001, CZ

(210) **O-576932**

(220) 12.01.2022

(320) 12.01.2022

(511) 4, 6, 35, 36, 37, 39, 40, 42, 43, 44

(540)



(593) Obrazová

(510) (4) elektrická energie, vše spadající do třídy 4; (6) kovové stavební a konstrukční materiály, vše spadající do třídy 6; (35) zprostředkování obchodních záležitostí v oblasti zemědělství, zprostředkovatelská činnost v oblasti obchodu v oblasti vodního hospodářství, obchodní provozování vodovodů a kanalizací a podnikání v oblasti nakládání s odpady, vše spadající do třídy 35; (36) obstaratelská činnost při správě nemovitostí, nákup nemovitostí, prodej nemovitostí, správa nemovitostí, pronájem nemovitostí, vše spadající do třídy 36; (37) údržba nemovitostí, stavebnictví, opravy, údržba a instalační služby ve stavebnictví, demolice budov, hydroizolace (stavebnictví), instalace a opravy protipovodňových zařízení, instalace technických sítí na staveništích, instalace, údržba a opravy strojů, izolace budov, stavební informace, poskytování stavebních informací, stavební poradenství, výstavba a údržba potrubí, výstavba přístavních hrází, výstavba přístavů, výstavba, vodárenské stavby, stavby zdravotního inženýrství, úpravy vodních toků, rekonstrukce vodohospodářských objektů, vše spadající do třídy 37; (39) doprava a skladování, a to distribuce a transfer elektřiny, rozvod elektřiny, sběr odpadu, skladování odpadu, přeprava odpadu, odvoz odpadu (doprava), likvidace (přeprava) odpadu, skladování odpadního oleje, pronájem nádob na skladování odpadu, nakládání šrotu, sběr a doprava elektronického šrotu, sběr papíru a lepenky k recyklaci, nákladní doprava, provozování vodovodů a kanalizací pro veřejnou potřebu - dodávání, dopravování, rozvádění a přívod vody, odvod splaškových vod, odvod odpadních vod, vše spadající do třídy 39; (40) výroba elektřiny, zpracování odpadu, likvidace odpadu, spalování odpadu, recyklace odpadu, zpracování (přeměna) odpadu, rekultivace odpadových materiálů, třídění odpadů a recyklovatelných materiálů, recyklace šrotu, recyklace kovů, recyklace papíru, úprava vody, výroba pitné a užitkové vody, vše spadající do třídy 40; (42) inženýrsko-technické a projekční služby, návrhy konstrukcí, inženýrské služby, projektování ve výstavbě, vše spadající do třídy 42; (43) bary, hotelové služby, jídelny, kavárny, motely, penziony, restaurace, zajištění stravování, vše spadající do třídy 43; (44) pěstování rostlin, chov zvířat, vše spadající do třídy 44.

(730) **LAMA Chomutov s.r.o.**, Bezručova 5877, Chomutov, 43003, CZ

(740) **Mgr. Jan Maršál**, Advokátní kancelář Kutějová, Maršál, Briarský, Politických vězňů 935/13, Praha 1, 11000

(210) **O-576946**

(220) 13.01.2022

(320) 13.01.2022

(511) 35, 41, 43

(540)

Via Dientzenhofer

(592) Slovní

(510) (35) reklamní, marketingové a propagační služby, organizace a řízení prezentací výrobků, pořádání a vedení expozic pro reklamní účely, pořádání a vedení předváděcích akcí pro reklamní účely, pořádání expozic pro komerční účely, pořádání expozic pro reklamní účely, předvádění výrobků, předvádění zboží, organizování a řízení zákaznických věrnostních programů, organizování, provozování a kontrola věrnostních a motivačních programů, cílené zaslání reklamních materiálů, distribuce letáků, brožur, tiskovín a vzorků pro reklamní účely, distribuce propagačních materiálů, distribuce reklamních brožur, distribuce reklamních inzerátů, distribuce reklamních materiálů (letáků, prospektů, brožur, vzorků, zejména pro zásilkové prodeje dle katalogu zahraniční či nikoliv); (41) editování psaných textů, elektronické online publikace periodik a knih, elektronické publikace (bez možnosti stažení), elektronické publikování, kulturní, vzdělávací nebo zábavní služby poskytované uměleckými galeriemi, konferenční služby, organizace seminářů, organizování a pořádání konferencí, organizování a řízení vzdělávacích seminářů, organizování kulturních a vzdělávacích výstav, organizování výstav pro zábavní účely, pořádání a vedení přednášek, pořádání a vedení seminářů, pořádání a vedení vzdělávacích konferencí, pořádání expozic pro vzdělávací účely, pořádání kongresů pro kulturní účely, fotografování, poskytování služeb spojených s vyzvednutím předem zaplacených vstupenek na zábavní, sportovní a kulturní akce v pokladně prodejce; (43) hotelové služby, penziony, poskytování dočasného ubytování pro hosty, poskytování dočasného ubytování jako součást pobytových balíčků, poskytování dočasného ubytování v penzionech, poskytování hotelového ubytování, služby ubytování se snídaním, ubytovací služby (hotely, penziony), bary, bary nabízející ovocné nápoje, bistra (služby), bufetové služby, bufety, čajovny, catering (poskytování jídla a nápojů), delikatesy (restaurace), denní bary (v restauraci, hotelu), gril - restaurace, hotelové restaurační služby, jídelny, kavárna, klubové služby (poskytování jídla a nápojů), pivnice, pizzerie, podávání alkoholických nápojů, podávání jídel a nápojů, podávání jídel a nápojů hostům v restauracích, podávání jídel a nápojů pro hosty, podávání stravování a nápojů v restauracích a barech, pohostinství (služby), poskytování služeb zajišťujících nápoje, poskytování ubytování na zvláštní příležitosti, příprava a poskytování stravování a nápojů pro okamžitou spotřebu, příprava jídel, příprava pokrmů, restaurace, restaurace s odnosem jídel s sebou, restaurace servírující porcované maso, restaurační a barové služby, služby poskytující jídlo a nápoje s možností odnosu.

(730) **Monumentis z.s.**, Londýnská 254/7, Praha 2, Vinohrady, 12000, CZ

(740) Advokátní kancelář Slaninová Vokál, Mgr. Ondřej Vokál, Na Rokytce 1081/8, Praha 8, Libeň, 18000

(210) **O-577048**

(220) 18.01.2022

(320) 18.01.2022

(511) 20, 21, 40

(540)

AIDA

(592) Slovní

(510) (20) zrcadla zdobená - upravená rytím, broušením, leptáním; (21) tabulové sklo a výrobky z něj upravené rytím, broušením, leptáním, výrobky z tvarově upraveného tabulového skla, navíc zdobené rytím, broušením, leptáním, sklenice, skleničky, číše, poháry, pohárky, vázy, lahve, misky, misky, talíře, podnosy, talířky, šálky a podšálky ze skla, zdobené rytím, broušením, leptáním, skleněné výrobky figurální a jiné dekorativní, zdobené rytím, broušením, leptáním v rámci třídy 21; (40) rytí, broušení, leptání skleněných výrobků.

(730) **Vydra Jiří**, Nejedlého 511, Ostrov, 36301, CZ

(740) **ZEMAN** - podkrušnohorská patentová a známková kancelář, Petr Zeman, patentový zástupce, Hradní 301/9, Loket, 35733

(210) **O-577054**

(220) 19.01.2022

(320) 19.01.2022

(511) 1, 4, 5, 7, 9, 12, 35, 36, 38, 40, 41, 42, 45

(540) **OUR ENERGY IS MINDPOWER -
NAŠE ENERGIE JE SÍLA MYSLI**

(592) Slovní

(510) (1) chemické látky, chemické materiály a chemické přípravky a přírodní chemické prvky, chemické přípravky pro filmy, fotografování a tisk, kultivační média, hnojiva a chemické látky pro použití v zemědělství, zahradnictví a lesnictví, chemické a organické sloučeniny pro použití při výrobě potravin a nápojů, soli pro průmyslové účely; (4) elektrická energie, paliva a osvětlovací látky; (5) farmaceutické přípravky a přírodní léčiva, léčiva a veterinární přípravky a výrobky, potravní doplňky a dietetické přípravky, přípravky proti rostlinným a živočišným škůdcům; (7) generátory na výrobu elektřiny, průmysloví roboti, roboti k použití v průmyslu, generátory elektrického proudu, čerpadla, kompresory a fukary, dávkovací stroje; (9) nahraný obsah (počítačové programy, data a informace), aplikační software, adaptivní software, animační software, aplikace pro komunikaci mezi stroji (M2M), aplikace pro řízení pracovních postupů (workflow), bankovní software, mapový software, počítačový aplikační software k použití v rámci internetu věcí (IoT), počítačový aplikační software, počítačový aplikační software do mobilních telefonů, počítačový software umožňující vyhledávání dat, počítačový software týkající se vzdělávání dětí, navigační, řídicí, sledovací, zaměřovací a kartografická zařízení, vědecké výzkumné a laboratorní přístroje, přístroje pro vyučování a simulátory; (12) vozidla a dopravní prostředky; (35) reklamní, marketingové a propagační služby; (36) finanční odhady, finanční, peněžní a bankovní služby, pojišťovací služby, získávání finančních prostředků a finanční sponzorování; (38) poskytování a pronájem telekomunikačních zařízení a vybavení, telekomunikační služby, síťové telekomunikační služby; (40) výroba energie; (41) služby v oblasti vzdělávání, zábavy a sportu, překladatelské a tlumočnické služby; (42) vědecké a technologické služby, služby v oblasti informačních technologií, služby testování, služby ověřování a služby kontroly kvality, služby IT, návrhářství; (45) bezpečnostní služby, záchranné služby, služby ostrahy a vymáhací služby, osobní a společenské služby, a to politické služby, právní služby.

(730) **Stonawski Jiří RNDr.**, Přemyslova 593/26, Hradec Králové, Nový Hradec Králové, 50008, CZ

(210) **O-577142**

(220) 24.01.2022

(320) 24.01.2022

(511) 16, 25, 35, 41

(540)



Modrokráska

(593) Obrazová

(510) (16) samolepky (papírové zboží); (25) oděvy, trička; (35) propagace, reklama; (41) informace o vzdělávání – akademie, elektronické publikování (DTP), filmové projekce, fotografování, mateřské školy, organizování zábavních akcí, pořádání a vedení osobních vzdělávacích fór, pořádání a

vedení seminářů, pořádání a vedení workshopů, pořádání soutěží, pořádání výstav ke kulturním nebo vzdělávacím účelům, poskytování elektronických publikací on-line bez možnosti stažení, poskytování filmů bez možnosti stažení prostřednictvím přenosu videa na objednávku, poskytování informací v oblasti vzdělávání, poskytování informací v oblasti zábavy, poskytování uživatelských hodnocení pro zábavní nebo kulturní účely, poskytování uživatelských recenzí pro zábavní nebo kulturní účely, poskytování videí on-line bez možnosti stažení, praktický výcvik (předvádění), prázdninové tábory (zábava), produkce estrád, předávání obchodních znalostí a obchodního know-how (odborné vzdělávání), psaní textů (s výjimkou reklamních), školení, školní vzdělávání, vydávání knih, vydávání textů (s výjimkou reklamních), výroba filmů (s výjimkou reklamních), zábava.

(591) Barevná

(730) **Štál Jiří Mgr.**, Krovova 624/9, Praha 9, Klánovice, 19014, CZ

(210) **O-577179**

(220) 25.01.2022

(320) 25.01.2022

(511) 9, 35, 39

(540)

Cacha

(592) Slovní

(510) (9) software a aplikace pro mobilní zařízení, software pro plánování podnikových zdrojů [ERP], počítačový software pro analýzu tržních informací; (35) reklama na zboží jiných prodejců, umožňující zákazníkům si zboží těchto prodejců pohodlně prohlédnout a porovnat, rozšiřování reklamních, marketingových a propagačních materiálů, služby analýzy trhu zaměřené na prodej zboží, maloobchod a velkoobchod s výše uvedenými výrobky ve tř. 9, reklamní, marketingové a propagační služby, věrnostní, pobídkové a bonusové programy; (39) doprava a doručování zboží, skladování a dodávka zboží, doprava a přeprava.

(730) **Nguyen Son Tung Mgr.**, Akátová 779, Horoměřice, 25262, CZ

(210) **O-577180**

(220) 25.01.2022

(320) 25.01.2022

(511) 9, 35, 39

(540)



(593) Obrazová

(510) (9) software a aplikace pro mobilní zařízení, software pro plánování podnikových zdrojů [ERP], počítačový software pro analýzu tržních informací; (35) reklama na zboží jiných prodejců, umožňující zákazníkům si zboží těchto prodejců pohodlně prohlédnout a porovnat, rozšiřování reklamních, marketingových a propagačních materiálů, služby analýzy trhu zaměřené na prodej zboží, maloobchod a velkoobchod s výše uvedenými výrobky ve tř. 9, reklamní, marketingové a propagační služby, věrnostní, pobídkové a bonusové programy; (39) doprava a doručování zboží, skladování a dodávka zboží, doprava a přeprava.

(591) Barevná

(730) **Nguyen Son Tung Mgr.**, Akátová 779, Horoměřice, 25262, CZ

(210) **O-577252**

(220) 27.01.2022

(320) 27.01.2022

(511) 20, 35, 39

(540)

Nábytkománie

(592) Slovní

(510) (20) nábytek a bytové zařízení, kancelářský nábytek, školní nábytek, zahradní nábytek, venkovní nábytek, kuchyňský nábytek, koupelnový nábytek, domácí nábytek, průmyslový nábytek, interiérový nábytek, kempingový nábytek, nábytek do ložnice, nábytek do jídelen, nábytek na verandy, nábytek na toalety, nábytek do šaten, nábytek do obývacích pokojů, nábytek pro domácí zvířata, dětský nábytek; (35) maloobchodní prodej nábytku, velkoobchodní prodej nábytku, velkoobchodní prodej tkanin, maloobchodní prodej tkanin, služby propagace prodeje, maloobchodní prodej uměleckých děl, maloobchodní prodej sportovního vybavení, maloobchodní prodej zahradnických potřeb, maloobchodní prodej podlahových krytín, zprostředkování smluv na nákup a prodej zboží; (39) doprava nábytku, přeprava nábytku.

(730) **Quality Shop s.r.o.**, Budilova 2438/7, Praha 8, Libeň, 18000, CZ

(210) **O-577343**

(220) 01.02.2022

(320) 01.02.2022

(511) 35, 38, 41

(540)

Chlap

(592) Slovní

(510) (35) reklamní, marketingové a propagační služby, poskytování a pronájem prostoru, času a médií pro reklamu, televizní reklamy; (38) služby rozhlasového a televizního vysílání, přenos a vysílání dat, televizní komunikační služby, vysílání zvuku, videa a multimédií prostřednictvím internetu a jiných komunikačních sítí, streaming zvukového, vizuálního a audiovizuálního materiálu prostřednictvím globální počítačové sítě, poskytování online fór, počítačová komunikace a přístup k internetu, poskytování přístupu k obsahu, webovým stránkám a portálům, elektronické nástěnky (telekomunikační služby), elektronický přenos zpráv; (41) služby v oblasti vzdělávání, zábavy a sportu, zvuková, obrazová a multimediální produkce a fotografie, televizní zábava, zábava ve formě televizních programů, vývoj formátů televizních programů, televizní produkce, výroba zábavy v podobě televizních seriálů, televizní seriály, poskytování online zábavy, poskytování videí online bez možnosti stažení, poskytování elektronických publikací online bez možnosti stažení, elektronické publikování.

(730) **TV Nova s.r.o.**, Kříženeckého náměstí 1078/5a, Praha 5, Hlubočepy, 15200, CZ

(740) Dana Lukajová, patentová zástupkyně, Voršilská 130/10, Praha 1, Nové Město, 11000

(210) **O-577346**

(220) 02.02.2022

(320) 02.02.2022

(511) 16, 35

(540)



(593) Obrazová

(510) (16) hudebniny; (35) maloobchod a velkoobchod s hudebninami, obchodní poradenské služby a obchodní informace pro spotřebitele.

(591) Barevná

(730) **Pawlas Marian Mgr.**, Bažantnice 445, Albrechtice, 73543, CZ

(210) **O-577355**

(220) 02.02.2022

(320) 02.02.2022

(511) 35, 37, 42

(540)

AVERS

(593) Obrazová

(510) (35) obchodní poradenství, obchodní informace, pomoc při řízení obchodní činnosti, administrativní služby, kopírování dokumentů, organizační a ekonomické poradenství, maloobchodní a velkoobchodní prodej stavebních materiálů, předvádění výrobků, průzkum trhu, reklamní služby, marketingové služby, pořádání akcí pro obchodní či reklamní účely, subdavatelské služby (pomoc v obchodní činnosti); (37) stavební činnost - provádění staveb včetně jejich změn, údržovacích prací na nich a jejich odstraňování, restaurátorské práce, restaurování budov, stavební opravy, zednické práce, malířské a lakýrnické práce, demolice budov, důlní práce, servisní a montážní práce ve stavebnictví, montáž a demontáž stavebních prvků, montáž a opravy nábytku, restaurování nábytku, restaurování uměleckých děl, instalace vody, plynu a elektro, čištění budov, hydroizolační práce ve stavebnictví, izolace budov, opravy oken a dveří, zprostředkování v oblasti stavebnictví, stavební dozor, dlaždičské práce, asfaltérství, údržba a opravy vozidel, pronájem stavebních strojů a mechanismů, opravy a údržba strojů, klempířství, montáž lešení, instalace a opravy výtahů, instalace a opravy topných zařízení, poskytování informací a poradenství ve stavebnictví; (42) architektonické služby, poradenství v oblasti architektury, inženýrské činnosti, stavební projektování, počítačová grafika (služby), geodetické služby, výzkum v oblasti stavebnictví, průmyslový design, stavební design, návrhy interiérů a exteriérů budov, energetický audit, řízení jakosti, testování materiálů, technologické poradenství, fyzikální a chemický výzkum, počítačové programování v oblasti stavebnictví.

(730) **AVERS, spol. s r.o.**, Michelská 240/49, Praha 4, Michle, 14100, CZ
(740) Ing. Jarmila Javoříková, patentový zástupce, Slunečná 4566, Zlín, 76005

(210) **O-577357**
(220) 02.02.2022
(320) 02.02.2022
(511) 9, 16, 41, 43, 44
(540)

muzujist.cz

(592) Slovní
(510) (9) elektronické knihy, nahraný obsah (počítačové programy, data a informace), obsah médií, materiály pro vzdělávací kurzy ke stažení; (16) tiskárenské výrobky, knihy; (41) vzdělávací kurzy, služby v oblasti vzdělávání, zábavy a sportu, vzdělávací a školicí služby, poradenské služby ohledně cvičení (fitness), online publikování, online publikování elektronických knih a časopisů, dálkové vzdělávání, dálkové kurzy, dálkové vzdělávání, služby dálkového vzdělávání poskytované on-line, koučink, personální koučink (školení), životní koučink (školení), instruktáž fitness tréninku, zdravotní a fitness trénink, služby osobního trenéra (fitness trénink), poradenské služby ohledně cvičení (fitness), vedení tréninkových fitness lekcí online, trenérské služby zaměřené na cvičení (fitness), poskytování informací o fitness tréninku prostřednictvím online portálu, služby osobního trenéra (kondiční trénink), služby v oblasti tréninku fyzické kondice, instruktážní kurzy vztahující se k hubnutí, instruktáž ke cvičení, praktické cvičení (předvádění), vedení hodin v oblasti cvičení, poskytování online elektronických publikací (bez možnosti stažení); (43) poskytování osobních stravovacích plánů prostřednictvím webových stránek, poradenské služby v oblasti přípravy jídel; (44) poradenství v oblasti stravování a výživy, konzultační služby vztahující se k hubnutí, nabírání a budování svalové hmoty, síly a rekompozice postavy.

(730) **Ivančová Kristina Bc.**, Krynická 493/5, Praha 8, Troja, 18100, CZ

(210) **O-577360**
(220) 03.02.2022
(320) 03.02.2022
(511) 25, 35, 42
(540)

REBELLE

(593) Obrazová
(510) (25) plážové oblečení, neformální oblečení, dětské oblečení, večerní oblečení, sportovní oblečení, mateřské oblečení, závoje (oblečení), tkané oblečení, kapuce (oblečení), taneční oblečení, pleteniny, úplet (oblečení), spodní části oblečení, oblečení na běhání, oblečení pro družičky, společenské oblečení (obleky), oblečení s laelem, oblečení do deště, oblečení pro miminka, trikoty (úplé oblečení), sportovní oblečení se zabudovanými digitálními senzory, trikotové kombinézy (úplé oblečení s nohavicemi), vrchní díly oblečení s falešným rolákem, kapesníčky do vrchní kapsy saka (oblečení), trikoty (úplé oblečení bez nohavic), peřinky, jako oblečení pro kojence, kšiltý proti slunci (oblečení), džíny a džínové oblečení, oděvy na ochranu oblečení, kožené chrániče nohavic (oblečení), vrchní díl dámského oblečení bez ramínek sahající těsně pod prsa (oděvy), korejské svrchní kabáty nošené přes základní horní díl oblečení (magoja); (35) velkoobchodní prodej oblečení, maloobchodní prodej oblečení, služby v oblasti aranžování výkladních skříní maloobchodních prodejen, prodejní předváděcí akce (pro třetí osoby), organizování prodejních trhů pro obchodní a reklamní účely, podpora prodeje prostřednictvím zákaznických věrnostních programů, správa prodejních a propagačních pobídkových programů, správa programů pobídek na podporu prodeje, organizace, provozování a kontrola prodeje a propagačních motivačních programů, služby v oblasti správy karet pro zvýhodněné uživatele propagačních pobídkových programů zahrnujících obchodní známky, organizace

propagačních soutěží, distribuce reklamních materiálů a organizace reklamních soutěží, maloobchodní služby zásilkového prodeje výrobků uvedených shora ve tř. 25 dle katalogu, zahraniční či nikoliv, distribuce propagačních materiálů, především letáků, prospektů, brožur a vzorků, zejména pro katalogový zásilkový prodej, zahraniční či nikoli, poradenské služby ohledně propagace prodeje, poradenství vztahující se k propagaci prodeje, poradenské služby vztahující se k propagaci prodeje, pronájem prodejních stánků, maloobchodní prodej oděvů, velkoobchodní prodej piva, maloobchodní prodej zbraní, velkoobchodní prodej nití, velkoobchodní prodej tabáku, velkoobchodní prodej nádobí, velkoobchodní prodej tiskovin, velkoobchodní prodej přízí, maloobchodní prodej tkanin, velkoobchodní prodej hraček, maloobchodní prodej přízí, velkoobchodní prodej příborů, velkoobchodní prodej dezertů, maloobchodní prodej nití, velkoobchodní prodej pečiva, maloobchodní prodej šperků, maloobchodní prodej nádobí, maloobchodní prodej paliv, velkoobchodní prodej her, maloobchodní prodej kávy, maloobchodní prodej sorbetů, velkoobchodní prodej kávy, maloobchodní prodej deštníků, velkoobchodní prodej sorbetů, velkoobchodní prodej zbraní, maloobchodní prodej piva, maloobchodní prodej tabáku, velkoobchodní prodej nábytku, maloobchodní prodej masa, maloobchodní prodej světel, maloobchodní prodej podestýlek, maloobchodní prodej tiskovin, maloobchodní prodej kakaa, velkoobchodní prodej šperků, maloobchodní prodej čajů, maloobchodní prodej hraček, velkoobchodní prodej kakaa, maloobchodní prodej her, velkoobchodní prodej čajů, velkoobchodní prodej světel, maloobchodní prodej příborů, maloobchodní prodej obuvi, velkoobchodní prodej obuvi, velkoobchodní prodej podestýlek, maloobchodní prodej dezertů, velkoobchodní prodej čokolády, maloobchodní prodej vozidel, velkoobchodní prodej zmrzliny, maloobchodní prodej zmrzliny, maloobchodní prodej svátečních dekorací, maloobchodní prodej veterinárních přípravků, velkoobchodní prodej kuchyňských potřeb, velkoobchodní prodej veterinárních výrobků, velkoobchodní prodej veterinárních přípravků, maloobchodní prodej toaletních potřeb, velkoobchodní prodej čistících předmětů, velkoobchodní prodej šicích potřeb, velkoobchodní prodej dietetických přípravků, maloobchodní prodej malířských barev, velkoobchodní prodej vaků, velkoobchodní prodej zavazadel, maloobchodní prodej nábytku, velkoobchodní prodej deštníků, velkoobchodní prodej paliv, velkoobchodní prodej tkanin, maloobchodní prodej čokolády, maloobchodní prodej vaků, velkoobchodní prodej masa, maloobchodní prodej postrojů, maloobchodní prodej zavazadel, velkoobchodní prodej postrojů, velkoobchodní prodej vozidel, velkoobchodní prodej cukrářských výrobků, velkoobchodní prodej mořských plodů, velkoobchodní prodej mléčných výrobků, maloobchodní prodej kuchyňských potřeb, velkoobchodní prodej cukrářských výrobků, maloobchodní prodej šicích potřeb, velkoobchodní prodej sportovních předmětů, velkoobchodní prodej sportovního vybavení, maloobchodní prodej sportovních předmětů, velkoobchodní prodej svátečních dekorací, maloobchodní prodej nealkoholických nápojů, maloobchodní prodej erotických pomůcek, maloobchodní prodej hudebních nástrojů, maloobchodní prodej školních pomůcek, maloobchodní prodej časoměrných přístrojů, velkoobchodní prodej papírnického zboží, maloobchodní prodej uměleckých děl, maloobchodní prodej zahradnických potřeb, maloobchodní prodej sportovního vybavení, maloobchodní prodej tabákových předmětů, maloobchodní prodej pokrývek hlavy, maloobchodní prodej zahradnických produktů, velkoobchodní prodej kovového zboží, maloobchodní prodej čistících předmětů, velkoobchodní prodej toaletních potřeb, velkoobchodní prodej zahradnických produktů, maloobchodní prodej mořských plodů, maloobchodní prodej mléčných výrobků, velkoobchodní prodej potravy (pro zvířata), velkoobchodní prodej krmiva pro zvířata, maloobchodní prodej mražených jogurtových krémů, velkoobchodní prodej mražených jogurtových krémů, maloobchodní prodej zařízení do bytu, velkoobchodní prodej krytin na stěny, maloobchodní prodej krytin na stěny, maloobchodní prodej vybavení pro chlazení, maloobchodní prodej vybavení pro zmrazování, maloobchodní prodej materiálů pro výtvarníky, velkoobchodní prodej kuchyňských spotřebičů, maloobchodní prodej jízdních kol, velkoobchodní prodej pokrývek hlavy, velkoobchodní prodej výživových doplňků, maloobchodní prodej záznamové techniky, velkoobchodní prodej nealkoholických nápojů, maloobchodní prodej kovového zboží, maloobchodní prodej papírnického zboží, maloobchodní prodej školních pomůcek, velkoobchodní prodej tabákových předmětů, velkoobchodní prodej vonných přípravků, velkoobchodní prodej čistících přípravků, maloobchodní prodej potápěčského vybavení, velkoobchodní prodej uměleckých děl, maloobchodní prodej vybavení pro vaření jídel, maloobchodní prodej stavebních strojů a zařízení, maloobchodní prodej přístrojů sloužících k navigaci, velkoobchodní prodej přístrojů sloužících k navigaci, velkoobchodní prodej stavebních strojů a zařízení, velkoobchodní prodej zemědělských nástrojů a vybavení, maloobchodní prodej zemědělských

nástrojů a vybavení, maloobchodní služby zásilkového prodeje oděvů, maloobchodní prodej hmků a sklenic, velkoobchodní prodej elektronických domácích spotřebičů, velkoobchodní prodej hmků a sklenic, velkoobchodní prodej zařízení do bytu, velkoobchodní prodej materiálů pro výtvarníky, maloobchodní prodej jednorázových papírových výrobků, velkoobchodní prodej vybavení pro chlazení, velkoobchodní prodej vybavení pro zmrazování, velkoobchodní prodej přípravků na výrobu alkoholických nápojů, velkoobchodní prodej alkoholických nápojů s výjimkou piva, velkoobchodní prodej nástrojů sloužících k přípravě pokrmů, maloobchodní prodej chemikálií pro použití v zahradnictví, služby maloobchodních prodejen nápojů bez obsluhy, služby maloobchodních prodejen potravin bez obsluhy, velkoobchodní prodej přípravků na výrobu nápojů, maloobchodní prodej zařízení pro fyzikální terapii, maloobchodní prodej vybavení pro dodávku vody, maloobchodní prodej přípravků na výrobu nápojů, velkoobchodní prodej vybavení pro vaření jídel, maloobchodní služby související s prodejem předplacených bedniček s pivem, maloobchodní prodej předplacených karet třetích stran k nákupu oděvů, maloobchodní služby zaměřené na prodej oděvů a oděvních doplňků, služby knižního klubu s maloobchodním prodejem knih členům, služby on-line maloobchodních prodejen v oblasti oděvů, maloobchodní služby zásilkového prodeje zaměřené na kosmetické přípravky, maloobchodní prodej předmětů sloužících k úpravě vzhledu lidí, velkoobchodní prodej předmětů sloužících k úpravě vzhledu lidí, služby maloobchodního prodeje v oblasti pekařských výrobků, maloobchodní prodej prostředků sloužících k ochraně sluchu, maloobchodní prodej přípravků na výrobu alkoholických nápojů, maloobchodní prodej alkoholických nápojů s výjimkou piva, maloobchodní prodej předplacených karet třetích stran k nákupu zábavních služeb, maloobchodní služby související s prodejem předplacených bedniček s čokoládou a kosmetikou; (42) hosting paměťového prostoru na internetu pro ukládání digitálních fotografií, návrh log, grafické navrhování reklamních log, navrhování log na trička, navrhování log pro firemní identitu, služby v oblasti navrhování log, návrhářství, návrh značek, návrh oděvů, ilustrace (návrhy), návrhy obalů, návrhy oděvů, navrhování výrobků, oděvní návrhářství, oděvní návrhářství (služby), navrhování ochranných oděvů, navrhování oděvního příslušenství, služby oděvního návrhářství, oděvní návrhářství (koncepte) stylismus, návrh oděvů, obuvi a kloboučnického zboží, navrhování pro třetí osoby v oboru oděvů.

(730) **Křížová Agáta**, 245, Trnava u Třebíče, 67401, CZ

(210) **O-577362**

(220) 03.02.2022

(320) 03.02.2022

(511) 10, 11, 20, 37, 40

(540)

Senidoor

(592) Slovní

(510) (10) lékařské a veterinární přístroje a nástroje, zařízení pro léčbu pohybového aparátu; (11) sanitární zařízení, zařízení pro rozvod vody a hygienická zařízení; (20) nábytek a bytové zařízení; (37) stavebnictví a demolice staveb, instalační a montážní služby týkající se výrobků shora uvedených ve tř. 10, 11, 20, čištění, opravy a údržba týkající se výrobků shora uvedených ve tř. 10, 11, 20; (40) zakázková výroba týkající se výrobků shora uvedených ve tř. 10, 11, 20.

(730) **Senidoor CZ s.r.o.**, Františky Skaunicové 3754/12, Brno, Židenice, 61500, CZ

(210) **O-577402**

(220) 07.02.2022

(320) 07.02.2022

(511) 18, 25, 35

(540)



(593) Obrazová

(510) (18) výrobky z kůže a napodobenin kůže, cestovní kabely, kožené doplňky, doplňky z imitace kůže, cestovní a sportovní potřeby z kůže, cestovní a sportovní potřeby z imitace kůže, šňůry a pásky kožené, kožené spony, spony z imitace kůže, kufry, kufříky, kabelky, kabely, tašky, brašny, vaky, batohy, batůžky, krosny, sportovní kabely, obaly na oděvy, ochranné obaly na oděvy, cestovní obaly na oděvy, deštníky, slunečníky, hole, biče, sedlářské výrobky, vše výše uvedené spadající do třídy 18; (25) pánské a dámské oděvy všeho druhu, zejména džíny a džínové oblečení, spodní prádlo, platené oděvy, obuv, sportovní obuv, pokrývky hlavy, klobouky, čepice, kloboučnické zboží, kožené oděvy, kravaty, šátky opasky, rukavice; (35) maloobchodní a velkoobchodní služby s výrobky výše uvedenými ve třídách 18 a 25, prodej zboží výše uvedeného ve třídách 18 a 25, elektronický obchod prostřednictvím Internetu (on-line-shop) se zbožím výše uvedeným ve třídách 18 a 25.

(730) **Urks Oldřich**, 27, Klášter, 33501, CZ

(740) **POLÁČEK a kol.**, Patentová a známková kancelář, Ing. Josef Dvořák Ph.D., patentový zástupce, Dominikánská 287/6, Plzeň, Vnitřní Město, 30100

(210) **O-577426**

(220) 08.02.2022

(320) 08.02.2022

(511) 32, 35

(540)

REFIT

(592) Slovní

(510) (32) nealkoholické nápoje, nealkoholické nápoje z ovocných šťáv, nealkoholické nápoje obsahující zeleninové šťávy, ovocné a zeleninové šťávy a nápoje, organická ovocná a zeleninová šťáva, dřeňové šťávy zpracované vysokým tlakem za studena; (35) reklamní služby k propagaci nápojů, maloobchodní prodej nealkoholických nápojů, velkoobchodní prodej nealkoholických nápojů, poskytování obchodních informací spotřebitelům v souvislosti s potravinami a nápoji, obchodní informační služby dodávané online z počítačové databáze nebo z internetu, propagace prodeje a obchodní pomoc při prodeji nápojů, prodej výrobků uvedených výše ve třídě 32 prostřednictvím e-shopu.

(730) **Beskyd Fryčovice, a.s.**, č. p. 606, Fryčovice, 73945, CZ

(740) **Ing. Marcela Filipenská**, Polní 302/32, Žďár nad Sázavou, Žďár nad Sázavou 2, 59102

(210) **O-577459**

(220) 09.02.2022

(320) 09.02.2022

(511) 9, 41

(540)

SPOLU&HLADOVÍ

(592) Slovní

(510) (9) videonahrávky zaměřené na televizní program a hudbu, zvukové nahrávky zaměřené na televizní program a hudbu, videonahrávky ke stažení zaměřené na televizní seriály, počítačové hry ke stažení, software počítačových her ke stažení pro použití s bezdrátovými zařízeními a osobními počítači, multimediální soubory ke stažení obsahující umělecká díla, text, zvuk, video, hry a internetové webové odkazy vztahující se k hudbě a televizi, kazety a disky videoher, software videoher, software ke stažení ve formě mobilní aplikace pro sledování zábavního obsahu týkajícího se televizních seriálů, ochranná pouzdra speciálně upravená pro přenosné počítače, tablety (počítače), přehrávače médií, mobilní telefony a osobní digitální asistenty (PDA), počítačová paměťová zařízení a chytré telefony, přílehlavé plastové, pryžové nebo vinylové ochranné kryty speciálně upravené pro přenosné počítače, tablety (počítače), počítačová paměťová zařízení a chytré telefony a další přenosná elektronická zařízení, přehrávače médií, mobilní telefony a osobní digitální asistenty (PDA); (41) zábavní služby ve formě probíhajících televizních seriálů, interaktivní online zábava ve formě fotografických prezentací, videoprezentací a prezentací prózy, videoklipů, interaktivních her a jiných multimediálních materiálů dostupných na internetu zaměřených na obsah z televizních seriálů nebo související s televizními seriály

(730) **HBO Europe s.r.o.**, Jankovcova 1037/49, Praha 7, Holešovice, 17000, CZ

(740) Všetěčka Zelený Švorčík a partneři, advokátní a patentová kancelář, JUDr. Michal Havlík, Hálkova 1406/2, Praha 2, Nové Město, 12000

(210) **O-577472**

(220) 10.02.2022

(320) 10.02.2022

(511) 3, 44

(540)

KADEŘNICKÝ OBÝVÁK

(592) Slovní

(510) (3) kosmetické přípravky, parfumerie, přípravky pro osobní hygienu, vlasová kosmetika, přípravky pro péči o vlasy; (44) služby péče o hygienu a krásu, hygienická a kosmetická péče o člověka, kadeřnictví, služby kadeřnictví a salónu krásy, služby péče o vlasy, služby kosmetické péče o tělo, obličej a vlasy, služby holičství

(730) **J-OWNER s.r.o.**, Kubelkova 1189/29, Praha 3, Žižkov, 13000, CZ

(740) zaeRkované s.r.o., Vršovické náměstí 111/2, Praha 10, Vršovice, 10100

(210) **O-577475**

(220) 10.02.2022

(320) 10.02.2022

(511) 10

(540)

Eureka

(592) Slovní

(510) (10) kineziologické tejpky, ortopedické bandáže na kolena, masážní přístroje, roušky pro lékařský personál, akupunkturní jehly, podpůrné bandáže, elektrody pro lékařské účely, fyzioterapeutické přístroje, elektricky vyhřívané podušky pro lékařské účely, diagnostické přístroje pro lékařské účely, kanyly, inhalační nástavce, inhalátory, lékařské přístroje a nástroje, masážní rukavice, ortopedické potřeby, podušky pro lékařské účely, stetoskopy, spirometry (lékařské přístroje), speciální nádoby na zdravotnický odpad, speciální nábytek pro lékařské účely, přístroje pro umělé dýchání, přístroje pro monitorování tělesného tuku, přístroje pro použití při lékařských analýzách, chirurgická sterilní prostěradla

(730) **EUREKO s.r.o.**, Petra Bezruče 1877/67, Jablonec nad Nisou, 46601, CZ

(740) Kropáček LEGAL, advokátní kancelář, s.r.o., Mgr. Pavel Kropáček, Pobežní 667/78, Praha 8, Karlín, 18600

(210) **O-577489**

(220) 10.02.2022

(320) 10.02.2022

(511) 3, 5, 9, 10, 14, 16, 18, 25, 28, 35, 41

(540)



(593) Obrazová

(510) (3) kosmetika a kosmetické přípravky, masážní gely, jiné než pro léčebné účely, masážní oleje a mléka, minerální oleje (kosmetické přípravky), neléčebné toaletní potřeby, neléčivé masážní krémy, neléčivé masážní přípravky, sprchové přípravky pro intimní hygienu nebo deodoranční použití (toaletní potřeby), tělové gely, tělové masážní oleje, hygienické přípravky jako toaletní potřeby; (5) hygienické přípravky a výrobky, lubrikační gely pro osobní použití, sexuální lubrikanty, gely na sexuální stimulaci, přípravky usnadňující sexuální styk, masážní gely pro léčebné účely, lokální gely pro léčebné a terapeutické účely; (9) data, databáze a jiné informační produkty na magnetických nosičích, související software a hardware, nosiče dat všeho druhu vyjma nosičů papírových, a to audiokazety, videokazety, CD nosiče, DVD nosiče, elektronické sítě, multimediální aplikace, 3D animace, multimediální informační katalogy, elektronický vyhledávač (software); (10) erotické hračky, erotické pomůcky a přístroje elektricky vybavené zařazené v této třídě, erotické pomůcky a přístroje elektricky nevybavené zařazené v této třídě, přístroje, zařízení a pomůcky pro sexuální aktivity, erotické pomůcky, sexuální pomůcky, vibrátory, dilda, umělé penisy, erotické sady, venušiny kuličky, vakuové pumpy, umělé vagíny, umělé údy, erekční kroužky, kondomy, masážní přístroje, návleky na penis, dilatátory, nafukovací panny, pomůcky pro elektrosex, BDSM pomůcky, pomůcky pro stimulaci bradavek, zvětšovače penisu, nafukovací panny (erotické pomůcky), masážní přístroje, elektrické masážní strojky, vibrační masážní přístroje a zařízení, masážní přístroje a zařízení (elektrické nebo neelektrické), vibrátory jako sexuální pomůcky pro dospělé, umělé vagíny jako sexuální pomůcky pro dospělé, zaškrcovací kroužky pro použití při udržování ztopoření penisu u mužů s erektilní dysfunkcí, sexuální pomůcky pro dospělé, prezervativy; (14) výrobky z drahých kovů, drahých kamenů a z jejich imitací, a to erotické šperky, řetízky na bradavky, přívěsky na bradavky, svorky na bradavky, šperkovnice; (18) biče, kožené řemeny a řemínky, kožená pouta, kožená vodítka, kožené obojky; (18) biče, kožené řemeny a řemínky, kožená pouta, kožená vodítka, kožené obojky; (16) papír, lepenka, papírmické zboží, periodické a neperiodické publikace, brožury, fotografie, informační produkty na papírových nosičích, letáky, plakáty, data a databáze na papírových nosičích, tištěné manuály, reklamní, propagační a užitkové výrobky z papíru, a to pohlednice, dopisní papíry, obálky, přání, kalendáře, samolepky, obtisky, kartičky, balící papír, obaly z umělých hmot; (25) oděvy, obuv, pokrývky hlavy, noční prádlo, spodní prádlo (oděvy), punčochy, kalhotky, tanga, korzety, živůtky (spodní prádlo), podvazky, podvazkové pásy, podvlékačí košílky, noční košílky, body (spodní prádlo), kostýmy používané k hraní rolí, overaly, dámské šaty, topy (oděvy), podprsenky, kalhoty, sukně, župany, kimona, pánské trenýrky, boxerky, slippy, masky na oči, trička, zástěry (oděvy), domácí obuv, punčochové zboží, části a příslušenství všech uvedených výrobků, zahrnuté v této třídě; (28) hry, společenské hry, hračky, nafukovací hračky, žertovné předměty, žertovné předměty pro oklamání; (35) provozování sítě obchodů, obchodních středisek, marketů a maloobchodní prodej z pojiždých prodejen, vše s výše uvedenými výrobky ve třídě 3, 5, 9, 10, 14, 16, 18, 25 a 28, řízení obchodní činnosti sítě obchodů, komerční informační kancelář, propagační, reklamní a inzertní činnost, předvádění zboží, rozšiřování reklamních nebo inzertních materiálů, rozhlasová a televizní reklama, poskytování pomoci při provozu obchodu, zprostředkování obchodních kontaktů, zprostředkovatelská činnost v oblasti obchodu a obchodních služeb s výše uvedenými výrobky ve třídě 3, 5, 9, 10, 14, 16, 18, 25 a 28, provádění obchodních operací pro třetí osoby, obchodní informační a poradenská činnost, pomoc při řízení obchodní činnosti, organizování výstav ke komerčním a reklamním účelům, on-line reklama v počítačové síti, poskytování reklamních služeb a obchodních informací přes

internet, world wide web a/nebo prostřednictvím komunikační sítě, merchandising, franchizing; (41) poskytování informací a obrázků z oboru (erotické) zábavy prostřednictvím elektronického přenosu dat, včetně internetu bez možnosti stažení digitálního obsahu, zábavní služby poskytované prostřednictvím online streamů, vývoj, sestavování, produkce a režie filmových a audiovizuálních produkcí, on-line hry prostřednictvím mobilních zařízení, koučink, produkce a distribuce filmů, videofilmů a nosičů dat, publikování, vydávání a distribuce časopisů a jiných tiskovin v oblasti erotiky, služby v oblasti vzdělávání a zábavy, výuka prostřednictvím vysílání, organizování akcí pro účely zábavy, vzdělávání a výuka, pronájem obrazových a/nebo zvukových nahrávek, všechny výše uvedené služby v oblasti sexu a erotiky.

- (591) Barevná
(730) **Virtshop CZ s.r.o.**, Letců 1005/4, Hradec Králové, Pražské Předměstí, 50002, CZ
(740) **BOHEMIA PATENT**, Ing. Jana Vandělková, patentová zástupkyně, Petráská 1136/12, Praha 1, Nové Město, 11000

- (210) **O-577525**
(220) 11.02.2022
(320) 11.02.2022
(511) 29, 35, 40
(540)



- (593) Obrazová
(510) (29) čerstvé maso, uzené maso, hovězí maso, telecí maso, vepřové maso, krůtí maso, mražené maso, zpracované maso, vařené maso, kachní maso, pečené maso, masové karbanátky, masové pomazánky, masové steaky, mleté maso [nadrobno nakrájené maso], porcované kuřecí maso, čerstvé kuřecí maso, maso a masné výrobky, balené maso, masové chuťovky, klobásy, syrové klobásy, salámy, párky, chorizo [salámová klobása], grilované kuře (yakitori), ragú; (35) velkoobchodní prodej masa, maloobchodní prodej masa; (40) řeznictví, zpracování potravin a nápojů.
(591) Barevná
(730) **Provazník Pavel**, Na rozdíl 718/28, Praha 6, Vokovice, 16000, CZ
(740) Mgr. **PETR ŽIŽKA**, LL.M., advokátní kancelář, Mgr. Petr Žižka LL.M., Sedláčkova 209/16, Plzeň, Vnitřní Město, 30100

- (210) **O-577548**
(220) 11.02.2022
(320) 11.02.2022
(511) 35, 36, 37, 38
(540)

Ownest

- (592) Slovní
(510) (35) konzultační a poradenské služby a pomoc v oblasti reklamní, marketingové a propagační činnosti, inzerce a inzertní služby, inzerce komerčních nebo obytných nemovitostí, poskytování a pronájem prostoru, času a médií pro reklamu, propagační činnost, reklama, služby generování potenciálních zákazníků, sponzoři (vyhledávání -), správa domů s byty v osobním vlastnictví (management), administrativní podpora a zpracování dat [služby], dočasný obchodní management, externí správa společností, obchodní konzultační a poradenské služby, sjednávání a uzavírání obchodních transakcí pro třetí strany, zprostředkování obchodů, zprostředkování smluv týkajících se dodávek energie; (36) inkasování nájemného, financování rozvoje nemovitostí, finanční zprostředkovatelské služby v oblasti nemovitostí, finanční služby v oblasti smluv, dohod a vyrovnání týkajících se nemovitostí, asistence při koupi nemovitosti, akvizice nemovitostí pro třetí osoby, agentury zprostředkující pronájmy (byty), kanceláře realitní, konzultace o nemovitostech, makléřské služby v oblasti nemovitostí, management nemovitostí, nemovitostní (realitní)

konzultační služby, oceňování a správa nemovitostí, pomoc při koupi nemovitostí a finančních podílů v nich, poradenské služby týkající se nemovitostí, pronájem nemovitostí a majetku, služby realitní kanceláře, sdílení nemovitostí, sjednávání společného vlastnictví nemovitostí, služby spojené se správou nemovitostí, správa majetkového portfolia, správa nemovitostí, zprostředkování v oblasti nemovitostí, zprostředkování hypoték a úvěrů, zprostředkování pojištění, získávání nemovitostí pro druhé, výběr nájemného, financování půjček na bydlení, pronájem bytů a bydlení, finanční a investiční služby, služby v oblasti investičního poradenství vztahující se k nemovitostem; (37) údržba nemovitostí, renovace nemovitostí; (38) zprostředkování dodávek telekomunikačních služeb.

- (730) **MMVB Residential s.r.o.**, Příčná 1892/4, Praha 1, Nové Město, 11000, CZ
(740) **PELIKÁN KROFTA KOHOUTEK** advokátní kancelář s.r.o., Mgr. David Krofta, advokát, Tyršův dům, Újezd 450/40, Praha 1 - Malá Strana, 11801

- (210) **O-577585**
(220) 15.02.2022
(320) 15.02.2022
(511) 29, 30
(540)

boxino

- (592) Slovní
(510) (29) mléčné výrobky; (30) zmrzliny.
(730) **PINKO innovation s.r.o.**, Vlašimská 409, Benešov, 25601, CZ
(740) **NEOLEGAL** - advokátní a patentová kancelář, Ing. Jaroslav Novotný, Římská 2135/45, Praha 2, Vinohrady, 12000

- (210) **O-577586**
(220) 15.02.2022
(320) 15.02.2022
(511) 35, 39, 41
(540)



- (593) Obrazová
(510) (35) digitální marketing, digitální reklamní služby, marketingové služby, marketingové služby v oblasti cestování, obchodní propagační služby, podpora prodeje pro třetí strany, příprava a pořádání marketingových akcí, propagace sportovních soutěží a akcí, zprostředkování propagace, inzerce a inzertní služby, tištěný marketing; (39) pořádání turistických výletů, organizování jednodenních výletů, organizování výletů, plánování a zajišťování poznávacích výletů a jednodenních výletů, služby osobního turistického průvodce, poskytování turistických cestovních informací, poskytování turistických cestovních informací, prostřednictvím internetu, prohlídky [turistické], zprostředkování doprovázení turistů, pořádání vícedenních výletů; (41) organizování sportovní a sportovních akcí, pořádání a vedení sportovních akcí, rekreační služby zaměřené na pěší turistiku, turistické prohlídky s průvodcem, fotografování.
(591) Barevná
(730) **Novotný Jan**, Alešova 2401/19, Plzeň, Jižní Předměstí, 30100, CZ

(740) Advokátní kancelář - Mgr. Petr Žižka, LL.M., Mgr. Petr Žižka LL.M., Sedláčkova 209/16, Plzeň, Vnitřní Město, 30100

(730) **CZ Biom - České sdružení pro biomasu, z.s.**, Drnovská 507/73, Praha 6, Ruzyně, 16100, CZ

(210) **O-577621**

(220) 16.02.2022
(320) 16.02.2022
(511) 7, 12, 35, 37
(540)

Lavex

(592) Slovní

(510) (7) lodní motory, přívěsné lodní motory, spalovací motory na loď, zadní motory na loď; (12) lodní háky, lodní kormidla, lodní stěžně pro čluny, lodní šrouby (pro plavidla), lodní šrouby (vrtule) pro čluny, lodní šrouby [vrtule] pro loď, osobní loď, loď, výletní loď, motorové loď, přívěsy na loď, plavidla (čluny a loď), chrániče proti odření na loď, motorové čluny, rybářské čluny, nafukovací čluny, pramice, veslice, kajaky, pádla (vybavení pro kajaky), šprajdy (vybavení pro kajaky), sady nosičů na přepravu kánoí a kajaků na střeše automobilu, kánoe, pádla na kánoe, části a příslušenství vodních dopravních prostředků v rámci třídy 12.; (35) maloobchodní prodej vozidel, maloobchodní prodej sportovního vybavení, maloobchodní prodej kovového zboží, maloobchod a velkoobchod pro výrobky uvedené výše ve třídách 7 a 12, zprostředkování v oblasti obchodu a obchodních služeb s loděmi, čluny, vodními skútry, pramicemi, kajaky, kánoemi, rafty, veslicemi, vodními šlapadly, vodními lyžemi, příslušenství k uvedeným výrobkům ve třídách 7 a 12, obchodní dodavatelské služby pro třetí osoby, činnost dovozní a vývozní agentury s loděmi, čluny, vodními skútry, pramicemi, kajaky, kánoemi, rafty, veslicemi, vodními šlapadly, vodními lyžemi, maloobchodní a velkoobchodní služby s loděmi, čluny, vodními skútry, pramicemi, kajaky, kánoemi, rafty, veslicemi, vodními šlapadly, vodními lyžemi, maloobchodní a velkoobchodní služby s loděmi, čluny, vodními skútry, pramicemi, kajaky, kánoemi, rafty, veslicemi, vodními šlapadly, vodními lyžemi; (37) čištění vnějších palub lodí, údržba a opravy lodí, údržba a opravy lodních trupů, údržba a opravy lodních součástí a příslušenství, opravy a údržba jachet, poskytování informací vztahujících se ke stavbě lodí, přestavba lodí, služby v oblasti suchých námořních doků, výroba jachet (konstrukce), servis a opravy lodních motorů.

(730) **Vidršperk Ladislav**, č. p. 60, Řípec, 39181, CZ

(740) Mgr. PETR ŽIŽKA, LL.M., advokátní kancelář, Mgr. Petr Žižka LL.M., Sedláčkova 209/16, Plzeň, Vnitřní Město, 30100

(210) **O-577624**

(220) 16.02.2022
(320) 16.02.2022
(511) 31, 35, 39, 41, 44
(540)



(593) Obrazová

(510) (31) výrobky zemědělské, zahradnické, lesní a zrní neuvedené v jiných třídách, živá zvířata, čerstvé ovoce a zelenina, osivo, rostliny a přírodní květiny, krmivo pro zvířata, slad; (35) propagační činnost, reklama, pomoc při řízení obchodní činnosti, obchodní administrativy, kancelářské práce; (39) doprava, balení a skladování zboží, organizování cest; (41) výchova, vzdělání, zábava, sportovní a kulturní aktivity; (44) zemědělské, zahradnické a lesnické služby.

(591) Barevná

(210) **O-577638**

(220) 17.02.2022
(320) 17.02.2022
(511) 5, 29, 30
(540)

Ardorin

(592) Slovní

(510) (5) minerální doplňky potravy, doplňky výživové pro lékařské účely, vitamínové přípravky, dietní potraviny upravené pro lékařské účely, potraviny (dietní -) přizpůsobené pro lékařské účely, léčivé rostliny; (29) protein pro lidskou spotřebu; (30) chuťové přísady, propolis pro lidskou spotřebu.

(730) **VIABELA s.r.o.**, Nedbalova 2409/15, Karviná, Nové Město, 73506, CZ

(210) **O-577643**

(220) 17.02.2022
(320) 17.02.2022
(511) 9
(540)

TrueBright

(592) Slovní

(510) (9) palubní kamery, informační technologie a audiovizuální, multimediální a fotografické přístroje, audiovizuální přístroje, zobrazovací přístroje, televizory a filmové přístroje a video přístroje, webové kamery, bezpečnostní kamery, podvodní kamery, víceúčelové kamery, sledovací kamery, akční kamery, vysokorychlostní kamery, měřicí, detekční, monitorovací a kontrolní zařízení, elektrické rekordéry, přístroje a zařízení na zaznamenání a registraci dat, přístroje pro záznam zvuku a obrazu, zařízení pro zaznamenávání času, přístroje pro zaznamenávání času, zařízení pro záznam ujeté vzdálenosti, senzory, detektory a monitorovací nástroje, radarové detektory, elektronické navigační systémy, GPS (navigační přístroje), navigační, řídicí, sledovací, zaměřovací a kartografická zařízení, přenosné multimediální přehrávače.

(730) **LuMis Services s.r.o.**, Na Špitálce 2570/8, Praha 6, Dejvice, 16000, CZ

(210) **O-577659**

(220) 17.02.2022
(320) 17.02.2022
(511) 35, 38, 41
(540)

O mě se neboj

(592) Slovní

(510) (35) poskytování prostoru, času a médií pro reklamu, poskytování a pronajímání reklamního prostoru na internetu, pronájem reklamního času v komunikačních médiích, reklamní, inzertní a propagační činnost, výstavy komerční nebo reklamní nebo propagační, předvádění zboží prostřednictvím internetu nebo katalogu nebo výstav za účelem reklamy a/nebo prodeje, přeskupování a shromažďování (kromě dopravy) různých výrobků pro třetí osoby za účelem umožnit spotřebiteli pohodlně vybrat a prohlížet a kupovat (kromě přepravy) prostřednictvím katalogu a/nebo internetu a/nebo zásilkového prodeje, zásilkový a maloobchodní prodej nahraných nosičů záznamů, audiovizuálních děl, hudebních děl, knih, tiskovin, oděvů, módních doplňků, klíčenek, hudebních nástrojů, psacích potřeb, kancelářských potřeb, učebních pomůcek, nádobí a nádob pro domácnost nebo kuchyň, sklenic, hmků, výrobků a surovin pro vaření, potravin, pokrmů, nápojů, prostírání, ubrusů, ubrousků, zástěr, výrobků souvisejících s vařením pokrmů, kuchařských receptů, reklamních a propagačních předmětů, doplňků stravy; (38) televizní vysílání, digitální vysílání, satelitní vysílání, televizní vysílání programů, televizní vysílání zábavných, vzdělávacích, dokumentárních, výchovných, soutěžních, diskusních a informačních pořadů, streaming audio a video materiálů na internetu, vysílání televize přes internet, diskusní fóra (poskytování internetových diskusních fór), podcasting, televizní komunikační služby, televizní vysílání pro mobilní telefony, vysílání kabelové televize, video vysílání, zpoplatněné televizní vysílání, telekomunikace, služby umožňující komunikaci jedné osoby z druhou, telematika, šíření, výměna nebo získávání zpráv a informací, šíření elektronických časopisů, informací, elektronických periodik, knih v elektronické podobě, audio nebo audiovizuálních děl prostřednictvím informační nebo datové nebo elektronické nebo komunikační nebo telekomunikační nebo počítačové sítě,

zejména internetu, pomocí satelitů a jinými sítěmi, informační služby na internetu související s televizním vysíláním;; (41) televizní zábava včetně organizace, produkce a prezentace televizních programů, publikační činnost, nahrávání nosičů zvukových nebo obrazově zvukových, digitální video, audio a multimediální zábavní vydavatelské služby, elektronické publikování, reportážské služby, tvorba a šíření audiovizuálních děl, zpravodajství, publicistika, televizní zpravodajství, obrazové zpravodajství, televizní produkce, filmová produkce s výjimkou reklamní, zprostředkování v oblasti kultury, výchovy, zábavy a sportu, výchovná, vzdělávací, soutěžní a zábavní činnost, zábava on-line, zábavní služby, zahrnující vývoj, navrhování, výrobu a provádění televizních programů a/nebo programů poskytovaných prostřednictvím nových médií, provozování a provádění her a soutěží i veřejných, výstavní činnost v oblasti kultury nebo zábavy nebo výchovy nebo vzdělávání, poskytování služeb soutěžních, kulturních a zábavních prostřednictvím internetu a jiných sítí, poskytování filmů a televizních pořadů bez možnosti stažení prostřednictvím přenosových služeb videa na vyžádání, zábavní služby ve formě televizních seriálů na pokračování a filmů, poskytování on-line audiovizuálních děl bez možnosti stažení, vydávání elektronických knih a on-line časopisů, poskytování publikací z celosvětové počítačové sítě nebo internetu s možností prohlédávání, pronájem kinematografických filmů, rozhlasové programy (výroba), psaní a zveřejňování textů kromě reklamních, vydávání textů, s výjimkou reklamních nebo náborových.

- (730) **TV Nova s.r.o.**, Kříženeckého náměstí 1078/5a, Praha 5, Hlubočepy, 15200, CZ
(740) Dana Lukajová, patentová zástupkyně, Voršilská 130/10, Praha 1, Nové Město, 11000

- (210) **O-577669**
(220) 18.02.2022
(320) 18.02.2022
(511) 6, 7, 35, 37, 40, 42
(540)

 **opall-agri**

- (593) Obrazová
(510) (6) výkovky, zápustkové výkovky, výlisky kovové za tepla a za studena, konstrukce kovové a ocelové a jejich součásti neuvedené v jiných třídách, zámečnické výrobky; (7) zemědělské stroje a strojově ovládané nebo poháněné nástroje, přístroje a zařízení pro zemědělství, zemědělské stroje pro obdělávání půdy, osev, sadbu, hnojení nebo ochranu rostlin a pěstování rostlin obecně, zemědělské přístroje na obdělávání půdy, pluh, konvenční pluh, otočné pluh, vlečné pluh, závěsné pluh, radliční pluh, diskové pluh, systémy pro nastavení pluhů, podmítače, kultivátory, válce pýchující podloží, válce, secí stroje, řádkovací secí stroje, secí stroje pro rozmístění jednotlivých zm, kombinované stroje pro přípravu seťového lože, půdní pechy, zemědělské brány, rotační brány, hřbové brány, frézy, rotory, talířové brány, krátké talířové brány, hrabíčky, kypřiče, polní postřikovače, rozmetadla hnoje, výše uvedené výrobky jako samopojezdové, tažené nebo nesené stroje pro zpracování půdy, setí, hnojení nebo ochranu rostlin, kombinace, součásti, části a/nebo příslušenství výše uvedených strojů – v rámci třídy 7; (35) maloobchodní a velkoobchodní prodej zboží uvedeného shora ve třídách 6 a 7, zprostředkování koupě a prodeje zboží uvedeného shora ve třídách 6 a 7, pomoc při řízení obchodní činnosti v souvislosti s výše uvedenými výrobky ve třídách 6 a 7, obchodní administrativní, obchodní informace (poskytování-); (37) montáž, opravy, údržba a servisní služby zemědělských strojů a strojově ovládaných nebo poháněných nástrojů, přístrojů a zařízení pro zemědělství; (40) povrchové úpravy kovových součástí, zvláště povrchová ochrana zejména ocelových

konstrukcí, lakování, tryskání, zpracování kovových nebo jiných materiálů, a to mechanické tryskové opracování, tepelné zpracování kovů (zejména cementování, žhání, kalení, zušlechťení, popouštění), tváření za tepla a za studena, dělení materiálu (pálením, plazmou), kovářské a zámečnické práce, svařování; (42) výzkumné vývojové a konstrukční činnost a zpracování projektů, jakož i technické poradenství v oboru zemědělských strojů, zařízení, jejich příslušenství, částí a nástrojů (s výjimkou nástrojů poháněných ručně), konstrukční a technologické návrhy a konzultace, technická pomoc ve výše uvedených odborných oblastech v rámci třídy 42.

- (591) Barevná
(730) **OPaLL-AGRI, s. r. o.**, U Sušárny 208, Dolní Životice, 74756, CZ
(740) Hák, Janeček & Švestka, Patentová a známková kancelář, Mgr. Jaroslav Švestka, U průhonu 827/5, Praha 7, Holešovice, 17000

- (210) **O-577675**
(220) 18.02.2022
(320) 18.02.2022
(511) 35, 41, 43
(540)



- (593) Obrazová
(510) (35) reklamní, marketingové a propagační služby; (41) organizace turnajů, organizace sportovních soutěží, organizace atletických soutěží, organizace golfových turnajů, služby v oblasti vzdělávání, zábavy a sportu, organizace kulturních, zábavních a sportovních akcí, pořádání (organizace) soutěží, organizace vyhlášení cen, výuka tenisu, pronájem zařízení a vybavení ke vzdělávání, zábavě a kultuře, pronájem sportovního vybavení a zařízení (s výjimkou vozidel), pronájem tenisových dvorců, pronájem tenisového vybavení, pronájem tenisových raket; (43) poskytování jídla a nápojů, catering (poskytování jídla a nápojů).
(591) Barevná
(730) **Macha Lake, z.s.**, č. p. 992, Doksy, 47201, CZ
(740) Mgr. Jan Pytel, advokát, náměstí Jiřího z Poděbrad 1382/2, Praha 2, Vinohrady, 12000

(210) **O-577690**
(220) 18.02.2022
(320) 18.02.2022
(511) 41, 43
(540)



AMBER HOTELS

- (593) Obrazová
(510) (41) zábava, poskytování služeb zábavních klubů, hudební zábava, rezervace vstupenek na zábavní akce, poskytování zařízení pro zábavní účely, služby v oblasti zábavy naživo, informace o zábavě, rezervace sálů vhodných pro zábavní akce, pořádání konferencí v oblasti kulturních aktivit, organizování kulturních a uměleckých akcí, kulturní služby, kulturní aktivity, zajišťování rezervací vstupenek na přehlídky a jiné zábavní akce, organizování zábavy na svatebních oslavách, poskytování prostorů na zábavu, zábavní služby poskytované na diskotékách, zábavní služby poskytované hotely, zábavní služby prázdninových středisek, služby nočního klubu [zábava]; (43) hotelové služby, rezervace ubytování v hotelech, hotelové restaurační služby, služby v oblasti hotelového cateringu, zajišťování hotelového ubytování, poskytování hotelového ubytování, ubytování v hotelu (služby), služby rezervace hotelových pokojů, informace o hotelech, rezervační služby pro hotely, restaurační služby poskytované hotely, hotelové rezervační služby poskytované prostřednictvím internetu, služby cestovní kanceláře týkající se hotelových rezervací, poskytování informací o hotelech prostřednictvím webové stránky, poradenské služby v oblasti hotelových zařízení, elektronické informační služby vztahující se k hotelům, poskytování informací vztahujících se k hotelům, služby hotelových rekreačních středisek, pronájem rekreačních apartmánů (přechodné ubytování), služby penzionů a ubytoven (přechodné ubytování), restaurace, hospody, hostince, kavárny, jídelny a cateringové služby, informace a poradenství ohledně dočasného ubytování, informace a poradenství ohledně poskytování jídla a nápojů, pronájem přechodného ubytování, rezervace přechodného ubytování, rezervace míst v restauraci, poskytování konferenčních místností, poskytování prostor pro konference, výstavy a setkání.
(730) **International Hotel Investments p.l.c.**, Europa Centre, John Lopez Street 22, Floriana, FRN 1400, MT
(740) Šindelka & Lachmannová advokáti s.r.o., Mgr. Karel Šindelka, Slavětínská 1146/39, Praha 9, Klánovice, 19014

(210) **O-577691**
(220) 18.02.2022
(320) 18.02.2022
(511) 41, 43
(540)



AMBER HOTELS

- (593) Obrazová
(510) (41) zábava, poskytování služeb zábavních klubů, hudební zábava, rezervace vstupenek na zábavní akce, poskytování zařízení pro zábavní účely, služby v oblasti zábavy naživo, informace o zábavě, rezervace sálů vhodných pro zábavní akce, pořádání konferencí v oblasti kulturních aktivit, organizování kulturních a uměleckých akcí, kulturní služby, kulturní aktivity, zajišťování rezervací vstupenek na přehlídky a jiné zábavní akce, organizování zábavy na svatebních oslavách, poskytování prostorů na zábavu, zábavní služby poskytované na diskotékách, zábavní služby poskytované hotely, zábavní služby prázdninových středisek, služby nočního klubu [zábava]; (43) hotelové služby, rezervace ubytování v hotelech, hotelové restaurační služby, služby v oblasti hotelového cateringu, zajišťování hotelového ubytování, poskytování hotelového ubytování, ubytování v hotelu (služby), služby rezervace hotelových pokojů, informace o hotelech, rezervační služby pro hotely, restaurační služby poskytované hotely, hotelové rezervační služby poskytované prostřednictvím internetu, služby cestovní kanceláře týkající se hotelových rezervací, poskytování informací o hotelech prostřednictvím webové stránky, poradenské služby v oblasti hotelových zařízení, elektronické informační služby vztahující se k hotelům, poskytování informací vztahujících se k hotelům, služby hotelových rekreačních středisek, pronájem rekreačních apartmánů (přechodné ubytování), služby penzionů a ubytoven (přechodné ubytování), restaurace, hospody, hostince, kavárny, jídelny a cateringové služby, informace a poradenství ohledně dočasného ubytování, informace a poradenství ohledně poskytování jídla a nápojů, pronájem přechodného ubytování, rezervace přechodného ubytování, rezervace míst v restauraci, poskytování konferenčních místností, poskytování prostor pro konference, výstavy a setkání.
(591) Barevná
(730) **International Hotel Investments p.l.c.**, Europa Centre, John Lopez Street 22, Floriana, FRN 1400, MT
(740) Šindelka & Lachmannová advokáti s.r.o., Mgr. Karel Šindelka, Slavětínská 1146/39, Praha 9, Klánovice, 19014

(210) **O-577705**
(220) 21.02.2022
(320) 21.02.2022
(511) 8, 21, 25, 30, 35
(540)



(593) Obrazová
(510) (8) kapesní nože, nástroje na ostření, nože na zeleninu, nože, nožičské výrobky, očílky, řezné nástroje (ruční), sekáčky (ruční nástroje), sekery, smirkové brusné kotouče; (21) kartáče, kuchyňské potřebky; (25) obuv, oděvy, rukavice (oděvy), rukávničky (oděvy), vesty, zástěry (oděvy); (30) koření; (35) internetový obchod s výrobky výše uvedenými ve třídách 8, 21, 25, 30.
(591) Barevná
(730) **Matěji Luboš**, č. p. 127, Krahulčí, 58856, CZ

(210) **O-577711**
(220) 21.02.2022
(320) 21.02.2022
(511) 30, 35, 40, 43
(540)

AngryBeans

(592) Slovní
(510) (30) káva, zrnková káva, nepražená káva, mletá káva, ledová káva, ochucená káva, vařená káva, hotová káva a kávové nápoje, káva s čokoládou, káva [pražená, v prášku, granulovaná nebo v nápojích], kávové náhražky [kávové náhražky nebo rostlinné přípravky užití jako káva], káva, čaj, kakao a jejich náhražky, nápoje na bázi kávy, čaje, nápoje na bázi čaje (neléčivé), náhražka čaje [pro jiné než léčebné účely], kakao, kakaové nápoje, potraviny s kakaovým základem, kakao [pražené, v prášku, granulované nebo v nápojích]; (35) maloobchodní prodej kávy, velkoobchodní prodej kávy; (40) pražení a zpracování kávy; (43) kavárny, služby kaváren, mobilní cateringové služby, catering (poskytování jídla a nápojů), zajišťování hromadného stravování (catering), poskytování jídel a nápojů v restauracích, firemní akce (poskytování jídel a nápojů).
(730) **AngryBeans s.r.o.**, Ve Stržném 246, Planá nad Lužnicí, 39111, CZ

(210) **O-577713**
(220) 21.02.2022
(320) 21.02.2022
(511) 11
(540)



(593) Obrazová
(510) (11) klimatizace, teplovodní topení, tepelná čerpadla.
(591) Barevná
(730) **Štěpán Michal**, Na Špicí 1132, Chrudim, Chrudim II, 53701, CZ

(210) **O-577717**
(220) 21.02.2022
(320) 21.02.2022
(511) 14, 21, 25, 35
(540)



(593) Obrazová
(510) (14) šperky, náhrdelníky, náramky, náramky z vyšívaného textilu (šperky), náušnice, polodrahokamy, prsteny (šperky), přívěsky ke kroužkům na klíče, přívěsky, řetízky (šperky), skleněná bižuterie; (21) demižony, dózy, boxy a nádoby pro použití v domácnosti a kuchyni, džbány, figurky (sošky) z porcelánu, keramiky, kameniny nebo skla, karafy, lahve, malované skleněné výrobky, misky, nádoby na pití, nádoby na pivo, pokladničky na mince, sklenice na pití, sklenice (nádoby), šálky, hrníčky; (25) části oděvů, obuvi a pokrývek hlavy, obuv, oděvy, pokrývky hlavy; (35) administrativní služby, administrativní zpracování objednávek, aktualizace reklamních materiálů, aranžování výkladů, cílené zaslání reklamních materiálů, cílený marketing, grafická úprava pro reklamní účely, influencer marketing, marketing, modeling pro reklamní účely nebo podporu prodeje, moderování komerčních akcí, obchodní informace, obchodní lobbistické služby, obchodní zprostředkovatelské služby, online reklama v počítačové síti, podpora prodeje jiných osob, pomoc při řízení obchodní činnosti, poradenství v oblasti komunikační strategie v reklamě, poskytování obchodních informací a rady pro spotřebitele ve výběru produktů a služeb, poskytování obchodních informací prostřednictvím webových stránek, poskytování služeb průzkumu trhu, poskytování uživatelských hodnocení pro komerční nebo reklamní účely, poskytování uživatelských recenzí pro komerční nebo reklamní účely, prezentace výrobků v komunikačních médiích pro účely maloobchodu, profilování spotřebitele pro komerční nebo marketingové aktivity, propagace, propagace zboží prostřednictvím influencerů, předvádění zboží, reklama, subdodavatelské služby (pomoc v obchodní činnosti), šíření reklamních materiálů, výroba reklamních filmů, zprostředkování reklamy.
(591) Barevná
(730) **Černý Tomáš**, č. p. 72, Hartvíkovice, 67576, CZ
(740) **Mgr. Kateřina Nestrsová**, advokátka, Lešetín II 7147, Zlín, 76001

(210) **O-577726**
(220) 21.02.2022
(320) 21.02.2022
(511) 30
(540)



(593) Obrazová
(510) (30) kakao, nápoje na bázi kakaa a čokolády a přípravky k výrobě těchto nápojů, čokoláda, cukrářské výrobky bez léčivých přísad, čokoládové cukrovinky, sušenky, kreky, cookies, oplatky, vafle, dorty, pečivo, pekárenské výrobky z těsta, přípravky z obilovin, dezerty, jedlé ledy, zmrzlina, mražené cukrovinky a dezerty, chlazené cukrovinky a dezerty, čokoládové pomazánky.
(730) **Opavia - LU, s.r.o.**, Karolinská 661/4, Praha 8, Karlín, 18600, CZ
(740) Vsetečka Zelený Švorčík a partneři, advokátní a patentová kancelář, JUDr. Otakar Švorčík, Hájkova 1406/2, Praha 2, Nové Město, 12000

(210) **O-577730**
(220) 21.02.2022
(320) 21.02.2022
(511) 30
(540)



(593) Obrazová
(510) (30) kakao, nápoje na bázi kakaa a čokolády a přípravky k výrobě těchto nápojů, čokoláda, cukrářské výrobky bez léčivých přísad, čokoládové cukrovinky, sušenky, kreky, cookies, oplatky, vafle, dorty, pečivo, pekárenské výrobky z těsta, přípravky z obilovin; dezerty, jedlé ledy, zmrzlina, mražené cukrovinky a dezerty, chlazené cukrovinky a dezerty, čokoládové pomazánky.
(730) **Opavia - LU, s.r.o.**, Karolinská 661/4, Praha 8, Karlín, 18600, CZ
(740) Vsetečka Zelený Švorčík a partneři, advokátní a patentová kancelář, JUDr. Otakar Švorčík, Hájkova 1406/2, Praha 2, Nové Město, 12000

(210) **O-577734**
(220) 21.02.2022
(320) 21.02.2022
(511) 3
(540)



(593) Obrazová
(510) (3) parfémy, parfémové oleje, kosmetika, kosmetika na vlasy, šampony na vlasy, kolínská voda, aromatické esenciální oleje, kosmetické mléko, kondicionéry na vlasy, vlasový balzám, vlasové lotiony, lak na vlasy, kosmetické vlasové vody, oleje (parfemované), vonné přípravky, vonné dřevo.
(730) **Shirley May International FZE**, Plot of Land 12-(01-06), Sharjah, AE
(740) PatentEnter s.r.o., Koliště 1965/13a, Brno, Černá Pole, 60200

(210) **O-577743**
(220) 22.02.2022
(320) 22.02.2022
(511) 3, 5, 33
(540)

inuvit

(592) Slovní
(510) (3) čisticí prostředky a vonné přípravky, kosmetické přípravky, parfumerie, přípravky pro osobní hygienu, kosmetické přípravky pro péči o zvířata, vonné oleje a aromatické výtažky, toaletní přípravky; (5) potravní doplňky a dietetické přípravky, zubní přípravky a výrobky a léčebné zubní pasty, léčiva a veterinární přípravky a výrobky, hygienické přípravky a výrobky, potraviny pro diabetiky; (33) mošt alkoholizovaný (cidre), alkoholické nápoje (s výjimkou piva), alkoholické esence a výtažky.
(730) **Inula s.r.o.**, Polní 4013/29, Hodonín, 69501, CZ

(210) **O-577744**
(220) 22.02.2022
(320) 22.02.2022
(511) 5, 40, 42
(540)

inula

(592) Slovní
(510) (5) potravní doplňky a dietetické přípravky, léčiva a veterinární přípravky a výrobky, zubní přípravky a výrobky a léčebné zubní pasty, hygienické přípravky a výrobky; (40) zakázková výroba farmaceutik; (42) služby testování, služby ověřování a služby kontroly kvality, hodnocení farmaceutických výrobků.
(730) **Inula s.r.o.**, Polní 4013/29, Hodonín, 69501, CZ

(210) **O-577746**
(220) 22.02.2022
(320) 22.02.2022
(511) 16, 35, 41, 42, 45
(540)

martins

(592) Slovní
(510) (16) vzdělávací publikace; (35) obchodní konzultační služby; (41) psaní blogů, vzdělávací semináře, překladatelské a tlumočnické služby; (42) konzultační služby v oblasti technologií; (45) advokátní a právní služby, právní rešeršní služby, registrační služby (právní), monitorování

- ochranných známek (právní služby), služby v oblasti mimosoudního řešení sporů (právní služby).
- (730) **Loučka Martin Mgr.**, Tryskovicá 1033/19, Praha 9, Čakovice, 19600, CZ
Bartoň Martin Mgr., náměstí Bratří Jandusů 1621/6, Praha 10, Uhřetěves, 10400, CZ
- (740) Mgr. Martin Loučka, advokát, Pernerova 676/51, Praha 8, Karlín, 18600

- (210) **O-577748**
(220) 22.02.2022
(320) 22.02.2022
(511) 9, 38, 42
(540)



- (593) Obrazová
- (510) (9) měřicí, detekční, monitorovací a kontrolní přístroje a zařízení, čidla, senzory, detektory a monitorovací nástroje, radary, radarové systémy, radarové antény, radarové vysílače, radarové rušící přístroje, poplašné systémy, operační systémy, systémy zpracování dat, počítačové systémy, elektronické systémy řízení, laserové měřicí systémy, elektronické navigační systémy, komunikační zařízení, paměťová zařízení a média, skenery (snímače obrazů), počítače a počítačový hardware, prvky a součásti počítačů, nahraný obsah (počítačové programy, data a informace), počítačový software, audio přístroje a radiopřijímače, elektronické zařízení pro vojenské účely, robotické elektrické ovládací (kontrolní) přístroje, software pro automatizaci robotických procesů (rpa), čipy (integrované obvody), telekomunikační zařízení pro vojenské účely, elektronické, vědecké a optické přístroje, určené zejména pro zbrojní průmysl, aparáty a přístroje určené k převádění příkazů, přístroje a zařízení zaměřovací, radiolokační, zabezpečovací, navigační, informační a vyhledávací, informační technologie a audiovizuální, multimediální a fotografické přístroje, zařízení a příslušenství na zpracování dat (elektrická a mechanická), systémy na zpracování dat, komunikační zařízení, zařízení a vybavení pro dvoubodovou (point-to-point) komunikaci, zařízení a vybavení pro počítačové sítě a pro datovou komunikaci, navigační, řídicí, sledovací, zaměřovací a kartografická zařízení, aplikační software, software pro navigační systémy, systémový software a firmware a software a firmware pro systémovou podporu, ovladače pro firmware a zařízení, obslužný, bezpečnostní a šifrovací software, optické přístroje, zvětšovače a korektory, lasery, bezpečnostní, zabezpečovací, ochranná a signalizační zařízení, zařízení pro kontrolu vstupu, signalizační přístroje, alarmy (poplašná zařízení) a výstražná zařízení, ovladače a regulační přístroje, přístroje a zařízení na zaznamenání a registraci dat, vědecké výzkumné a laboratorní přístroje, přístroje pro vyučování a stimulatory, přístroje, nástroje a kabely pro oblast elektřiny, elektrické a elektronické prvky, elektrické obvody a deskové obvody, procesory (centrální procesorové jednotky), multimediální učebny vybavené speciálními přístroji, trenažéry, simulátory, kontrolní, měřicí a diagnostická zařízení pro motorová vozidla, ochranné prostředky osobní proti prostřelení, nárazům a úrazům, například ochranné oděvy, přilby, masky, helmy, rukavice, štíty, neprůstřelné vesty;
- (38) telekomunikační služby, informace o telekomunikaci, směrovací a spojovací služby pro telekomunikaci, telefonické služby a mobilní telefonní služby, komunikace pomocí telefonů, přenos zpráv a obrazových informací pomocí počítače, přenašení pomocí satelitních služeb, pronájem přístrojů pro přenos informací, elektronická pošta, poskytování uživatelského přístupu ke globální počítačové síti, počítačová komunikace, komunikace pomocí počítačových terminálů, komunikace mobilními telefony, služby dálkových konferencí, informační kanceláře pro oblast telekomunikací,

přenosy zpráv faxy, posílání zpráv, provozování komunikačních počítačových sítí, informační služby poskytované elektronickými informačními tabulemi, služby zabezpečující vstup do telekomunikačních sítí, služby zabezpečující audiovizuální komunikaci prostřednictvím informačních a telekomunikačních sítí, zejména počítačové sítě internet a satelitu, šíření a výměna informací a zpráv prostřednictvím informačních a telekomunikačních sítí, zejména počítačové sítě internet, počítačová komunikace a přístup k internetu, poskytování přístupu k obsahu webovým stránkám a portálům; (42) služby v oblasti informačních technologií, vývoj softwaru, programování a implementace softwaru, vývoj počítačového hardwaru, služby zabezpečení, ochrany a obnovy v oblasti informačních technologií, konzultační, poradenské a informační služby v oblasti informačních technologií, webhostingové služby a software jako služba a pronájem softwaru, vývoj speciální elektroniky, vývoj radarových systémů a elektroniky zbraňových systémů pro armády, vývoj systému, týkající se komplexního řešení záznamu hlasu a kvality managementu, vývoj bezpečnostních systémů - souboru prostředků pro detekci a lokalizaci osob v zastavěných oblastech či členitých prostředích, výzkum, vývoj a projektování speciální vojenské techniky, materiálů, výzbroje a výstroje pro využití v armádě a při zajišťování civilní obrany obyvatelstva, zejména pro mechanizované vojsko, dělostřelectvo, chemické vojsko, ženijní vojsko, protiletadlové vojsko, technická pomoc (poradenství) v oblasti vojenství, poskytování softwarových služeb, a to výzkum a vývoj softwaru, zejména pro použití v armádě při zajišťování obrany a bezpečnosti státu, tvorby algoritmů pro vyhodnocování signálů v systémech radioelektronického pasivního průzkumu a elektronického boje, tvorby koncepcí a řešení pasivních stacionárních mobilních i leteckých radioelektronických zařízení, výzkum, vývoj, projektování a modernizace zbraní, zbraňových systémů, munice, řízených střel, raket, průzkumných prostředků, systémů řízení palby a dílenských prostředků, navrhování konstrukcí funkčních vzorů a prototypů zbraní včetně poskytování technické pomoci, zkušební a verifikační činnost v oblasti výzbroje, služby zkušební ručních zbraní a ochranných prostředků, služby zkušební munice, výzkum a vývoj v oblasti detekce a identifikace bojových chemických látek, zajišťování odběrů vzorků a provádění jejich analýzy a verifikace, provádění radiačního a chemického průzkumu, zajišťování speciální dozimetrie a protiradiační ochrany, radiačního a chemického průzkumu, metod zaměřování, detekce a zpracování elektromagnetických signálů v radiové a radiolokační oblasti spektra, výzkum, vývoj a projekce v oblasti maskování vojenské techniky, objektů a bojové činnosti vojsk před nepřátelským pozorováním a naváděcími systémy zbraní s koncovým navedením, vytváření klamavých cílů, činnost v oblasti zavádění aplikací informačních bezpečnostních technologií do výzkumu, vývoje a zkoušení pasivních systémů a prostředků elektronického boje, provádění materiálových analýz pro identifikaci příčin havárií prostředků ochrany proti zbraním hromadného ničení, pasivních systémů a prostředků elektronického boje, pozemní i letecké techniky z důvodů selhání materiálů.

- (591) Barevná
(730) **RETIA, a.s.**, Pražská 341, Pardubice, Zelené Předměstí, 53002, CZ
(740) Ing. Pavel Nádvorník s.r.o., Klínová 620/1, Ostrava, Hulváky, 70900

(210) **O-577751**
(220) 22.02.2022
(320) 22.02.2022
(511) 5, 10, 44
(540)



(593) Obrazová
(510) (5) čisticí prostředky k lékařským účelům, zubní výplně, zubní tmelící materiály, zubní leptavé materiály, léčivé zubní vody, léčivé zubní pasty, zubní keramický materiál, zubní přípravky na odstranění plaku, zubní cement na zubní výplně a plomby, zubní fazety k použití při opravě zubů; (10) zubní protézy, zubní rovnátka, umělé zuby, zubní korunky, umělé části zubů, zubní modelovací pomůcky; (44) poskytování zdravotnických služeb, služby zubního lékařství, provozování zdravotnického zařízení, služby týkající se zubní hygieny, preventivní péče, stomatologická péče, provádění operačních výkonů, ortodontické služby, poradenská činnost v uvedených oblastech.
(591) Barevná
(730) **PR8 Dent s.r.o.**, Lázeňská 325, Prachatice, Prachatice II, 38301, CZ
(740) PatentCentrum Sedláč & Partners s.r.o., Okružní 2824, České Budějovice, České Budějovice 3, 37001

(210) **O-577755**
(220) 22.02.2022
(320) 22.02.2022
(511) 35, 36, 39, 41, 43
(540)



(593) Obrazová
(510) (35) reklama, marketing, řízení, organizace a administrativa obchodní činnosti, všechny v této třídě uvedené služby ve vztahu ke službám uvedeným v tomto seznamu ve třídách 36, 39, 41 a 43; (36) finanční služby, pojišťovací služby; (39) činnost cestovní kanceláře, služby v oblasti cestovního ruchu, zajišťování stravování v rámci služeb cestovní kanceláře, pořádání zájezdů, doprava, rezervace dopravy, zprostředkování dopravy, silniční motorová doprava osobní příležitostná a kyvadlová vnitrostátní a mezinárodní provozovaná autobusem, doprava při prohlídkách památek, zařizování cestovních víz, pasů a cestovních dokladů pro osoby cestující do zahraničí; (41) pořádání a vedení zábavních, sportovních a kulturních akcí, pořádání animačních programů pro děti i dospělé, pořádání a vedení workshopů, kurzů, seminářů a vzdělávacích pobytů zaměřených na oblast fitness a cvičení, zdravého životního stylu a snižování nadváhy, provozování rekreačních zařízení; (43) služby zajišťující stravování a

nápoje, catering (poskytování jídla a nápojů), rezervace ubytování v rámci služeb cestovní kanceláře.

(591) Barevná
(730) **Ježek Roman**, Klimešova 34/50, Brno, Ořešín, 62100, CZ
(740) Mgr. Jaroslav Ungr, č. p. 264, Újezd, 26761

(210) **O-577763**
(220) 22.02.2022
(320) 22.02.2022
(511) 5, 30, 35
(540)



**BYLINKY
Z AMAZONIE**

(593) Obrazová
(510) (5) potravní doplňky a dietetické přípravky, bylinné doplňky, doplňky stravy pro neléčebné účely, kůra pro účely výživy, léčivé čaje, léčivé potravinové doplňky, nápojové směsi v prášku jako doplňky výživy, tekuté bylinné doplňky, léčivé bylinné čaje, výtažky z léčivých bylin, odvary z léčivých bylin, léčivé nápoje (bylinné čaje), bylinné nápoje k léčebnému použití, bylinné výtažky pro léčebné účely, bylinné přípravky pro léčebné účely, léčiva a veterinární přípravky a výrobky, léčivé oleje, léčivé zubní pasty, mýdla s léčivými přísadami, farmaceutické přípravky a přírodní léčiva, léčivé balzámy, bylinné kůry jako doplněk stravy, bylinné extrakty jedno druhové a více druhové; (30) bylinný med, zpracované bylinky, neléčivé bylinné čaje, bylinné příchutě ke zhotovování nápojů, náhražky kávy, rostlinné přípravky používané jako náhražky kávy, přírodní sladidla, přírodní sladidla ve formě ovocných koncentrátů, cukr, sladké polevy a náplně, výrobky z včelích produktů, spadající do této třídy; (35) maloobchodní prodej kávy, maloobchodní prodej přípravků na výrobu nápojů, maloobchodní prodej výživových doplňků, maloobchodní služby v oblasti potravin, maloobchodní zásilkové služby týkající se potravin, on-line maloobchodní služby týkající se kosmetiky, maloobchodní služby zásilkového prodeje zaměřené na kosmetické přípravky, maloobchod s velkoobchod s výše uvedenými výrobky ve tř. 5 a 30.
(591) Barevná
(730) **Čížkovská Blanka**, Radlická 2343/48, Praha 5, Smíchov, 15000, CZ
(740) Advokátní kancelář - Mgr. Petr Žižka, LL.M., Mgr. Petr Žižka LL.M., Sedláčkova 209/16, Plzeň, Vnitřní Město, 30100

(210) **O-577785**
(220) 23.02.2022
(320) 23.02.2022
(511) 36, 42
(540)



(593) Obrazová
(510) (36) správa nemovitostí, služby spočívající v pronájmu nemovitostí, bytů a nebytových prostor bez poskytování jiných než základních služeb spojených s pronájmem, realitní činnost; (42) inženýrská činnost v investiční výstavbě.
(591) Barevná
(730) **PDcz brno, s.r.o.**, Milady Horákové 329/24, Brno, Zábřovice, 60200, CZ

(210) **O-577792**
(220) 23.02.2022
(320) 23.02.2022
(511) 35, 38, 41
(540)



(593) Obrazová
(510) (35) poskytování prostoru, času a médií pro reklamu, poskytování a pronajímání reklamního prostoru na internetu, poskytování informatizovaných reklamních služeb, poskytování prostoru na webových stránkách k reklamě na výrobky a služby, poskytování reklamního prostoru, poskytování reklamního prostoru v periodických publikacích, novinách a časopisech, poskytování reklamního prostoru elektronickými prostředky a globálními informačními sítěmi, poskytování reklamního prostoru elektronickými prostředky a celosvětovými informačními sítěmi, pronájem reklamních ploch a reklamního materiálu, pronájem reklamního času v komunikačních médiích, pronájem reklamního prostoru na webových stránkách, zajišťování reklamního prostoru v novinách, šíření reklam a inzerce, konzultační a poradenské služby a pomoc v oblasti reklamní, marketingové a propagační činnosti, reklamní, inzertní a propagační činnost, marketing, služby vztahů s veřejností (public relations), služby předvádění výrobků a vystavování zboží, předváděcí akce a výstavy k obchodním nebo reklamním účelům, služby věrnostní, pobídkové a bonusových programů - vše ke komerčním, reklamním nebo propagačním účelům, komerční správa licencí na výrobky a služby třetích osob, obchodní informace a rady pro spotřebitele (spotřebitelská poradna), objednávání pro třetí strany, počítačové objednávání zboží, předplatné na balíček

informačních médií, předplatné na televizní kanál, pronájem prodejních automatů, shromažďování licitačních nabídek, služby v oblasti srovnávání cen, zajišťování předplacení telematických, telefonních nebo počítačových služeb (internet), zařizování kolektivních koupí, zprostředkování dohod týkajících se prodeje a nákupu zboží, zprostředkování obchodů pro třetí strany, marketingové analýzy, marketingové studie, marketingový průzkum, informační kanceláře (komerční), obchodní informace vedené počítačem, obchodní informace (poskytování), obchodní informační služby, sběr a systemizace dat z obchodní a podnikatelské činnosti, šíření obchodních informací, šetření vztahující se k obchodu, šíření údajů vztahujících se k obchodním aktivitám, služby benchmarkingu, služby v oblasti analýzy cen, služby týkající se průzkumu trhu, srovnávací služby, poskytování informací komerčního nebo reklamního charakteru, multimediálních informací komerčního charakteru, činnost reklamní agentury, činnost ekonomických a/nebo organizačních poradců, zprostředkování v obchodních vztazích, merchandising, franchising, pomoc při využívání a řízení obchodního podniku, personální agentura, personální poradenství, automatizované zpracování dat, pomoc při provozování obchodů a obchodních činností průmyslového nebo obchodního podniku, služby, které zahrnují záznam, přepis, vypracování, kompilaci přenášení nebo systematickosti písemných či datových či elektronických sdělení a záznamů jakož i využívání nebo kompilaci matematických a statistických údajů, organizační zabezpečování televizního vysílání v rámci třídy, podporování a intenzifikace obchodních služeb založené na zvýhodňování klíčových spolupracovníků a klientů (obchodní služby), věrnostní a bonusové systémy (obchodní služby) zejména poskytování slev a odměn, poskytování přednostních a nadstandardních služeb, služby modelingové agentury, výstavy komerční nebo reklamní nebo propagační, předvádění zboží prostřednictvím internetu nebo katalogu nebo výstav za účelem reklamy a/nebo prodeje, přeskupování a shromažďování (kromě dopravy) různých výrobků pro třetí osoby za účelem umožnit spotřebiteli pohodlně vybrat a prohlížet a kupovat (kromě přepravy) prostřednictvím katalogu a/nebo internetu a/nebo zásilkového prodeje, zásilkový a maloobchodní prodej nahraných nosičů záznamů, audiovizuálních děl, hudebních děl, knih, tiskovin, oděvů, módních doplňků, klíčenek, hudebních nástrojů, psacích potřeb, kancelářských potřeb, učebních pomůcek, nádobí a nádob pro domácnost nebo kuchyň, sklenic, hrnků, výrobků a surovin pro vaření, potravin, pokrmů, nápojů, prostírání, ubrusů, ubrousků, zástěr, výrobků souvisejících s vařením pokrmů, kuchařských receptů, reklamních a propagačních předmětů, doplňků stravy; (38) televizní vysílání, rozhlasové vysílání, digitální vysílání, satelitní vysílání, televizní vysílání programů, televizní vysílání zábavných, vzdělávacích, dokumentárních, výchovných, soutěžních, diskusních a informačních pořadů, streaming audio a video materiálů na internetu; služby v oblasti vysílání dat, vysílání televize přes internet, diskusní fóra (poskytování internetových diskusních fór), podcasting, televizní komunikační služby, televizní vysílání pro mobilní telefony, vysílání kabelové televize, video vysílání, zpoplatněné televizní vysílání, počítačová komunikace a přístup k internetu, komunikační služby pro přístup k databázi, poskytování blogovacích služeb, poskytování elektronického video spojení, poskytování elektronického zvukového spojení, poskytování přístupu a pronájem přístupového času k počítačovým databázím, poskytování přístupu k datům nebo dokumentům uloženým elektronicky v centrálních souborech za účelem dálkových konzultací, poskytování přístupu k databázím na internetu, poskytování přístupu k databázím, poskytování přístupu k digitálním hudebním webovým stránkám na internetu, poskytování přístupu k elektronickým stránkám, poskytování přístupu ke stránkám na elektronické informační síti, poskytování přístupu uživatelů k počítačovým programům v datových sítích, pronájem času přístupu do databázi, pronájem přístupového času k webovým stránkám (ISP), služby telekomunikačních bran, služby týkající se preposílání webových stránek, zajišťování přístupu k počítačovým databázím, telekomunikace, služby umožňující komunikaci jedné osoby z druhou, telematika, šíření, výměna nebo získávání zpráv a informací, šíření elektronických časopisů, informací, elektronických periodik, knih v elektronické podobě, audio nebo audiovizuálních děl prostřednictvím informační nebo datové nebo elektronické nebo komunikační nebo telekomunikační nebo počítačové sítě, zejména internetu, pomocí satelitů a jinými sítěmi, informační služby na internetu související s televizním vysíláním, služby na internetu související s televizním vysíláním, poskytování on-line platformy pro nahrávání, uchovávání, přenos a aktualizaci dat, obrázků, fotografií, 3D aplikací, zprostředkovatelská činnost v oblasti informačního servisu vztahujícího se k telekomunikačním službám, komunikace a přenos dat prostřednictvím veřejné nebo neveřejné telekomunikační sítě, komunikace, poradenská činnost v oblasti sdělovacích prostředků, telekomunikací, informační služby v oblasti telekomunikací, informační kancelář (poskytování informací o

telekomunikačních službách), poskytování informačních služeb prostřednictvím počítačů - v rámci této třídy, pronájem komunikačních míst, telekomunikační služby umožňující on-line v sítích dálkově objednávat a dodávat výrobků, na kterých jsou nanesena obrazová data objednatel; (41) televizní zábava včetně organizace, produkce a prezentace televizních programů, nakladatelství a vydavatelství, ediční činnost, publikační činnost, nahrávání nosičů zvukových nebo obrazově zvukových, půjčování nahraných zvukových a zvukově obrazových záznamů, digitální video, audio a multimediální zábavní vydavatelské služby, elektronické publikování, hudební vydavatelství, reportérské služby, vydávání a publikování knih, časopisů, vydávání hudebních děl, vydávání elektronických publikací, psaní scénářů, tvorba a šíření audiovizuálních děl, zpravodajství, publicistika, televizní zpravodajství, rozhlasové zpravodajství, obrazové zpravodajství, televizní produkce, filmová produkce s výjimkou reklamní, tvorba programů, tvorba a výroba televizních a audiovizuálních programů, agenturní činnost v oblasti kultury, zprostředkování v oblasti kultury, výchovy, zábavy a sportu, výchovná, vzdělávací, soutěžní a zábavní činnost, zábavní služby, zahrnující vývoj, navrhování, výrobu a provádění rozhlasových a televizních programů a/nebo programů poskytovaných prostřednictvím nových médií jako je internet, zábavní nebo kulturní nebo vzdělávací představení, organizace společenských a kulturních akcí, organizace, provozování a provádění her a soutěží i veřejných, provozování divadla, provozování kina, výstavní činnost v oblasti kultury nebo zábavy nebo výchovy nebo vzdělávání, digitální zpracování obrazu (služby -), elektronické publikování (DTP), nahrávací studia (služby -), poskytování on-line elektronických publikací a děl (bez možnosti stažení), poskytování on-line audiovizuálních děl bez možnosti stažení, vydávání elektronických knih a on-line časopisů, poskytování publikací z celosvětové počítačové sítě nebo internetu s možností prohledávání, pronájem kinematografických filmů, rozhlasové programy (výroba -), psaní a zveřejňování textů kromě reklamních, vydávání textů, s výjimkou reklamních nebo náborových, výroba divadelních a/nebo jiných představení, organizování kulturních nebo vzdělávacích výstav, poskytování služeb výchovných, vzdělávacích, soutěžních, kulturních a zábavních prostřednictvím internetu a jiných sítí, poskytování televizního pořadu nebo seriálu bez možnosti stažení, provozování tělovýchovných zařízení, pronájem a půjčování sportovních potřeb a nářadí s výjimkou dopravních prostředků, půjčování knih, tiskovin, pronájem a půjčování audiopřístrojů, videopřístrojů, videorekordérů, videokamer, fotoaparátů, promítaček, rozhlasových a televizních přijímačů, filmů, kulturních a vzdělávacích potřeb a přístrojů, půjčování a pronájem obrazů, dekorací, pronájem stadionů, tenisových dvorců, pronájem a půjčování potápěčské výstroje, provozování a/nebo pronájem fitness centra.

(591) Barevná

(730) **TV Nova s.r.o.**, Kříženeckého náměstí 1078/5a, Praha 5, Hlubočepy, 15200, CZ

(740) Dana Lukajová, patentová zástupkyně, Voršilská 130/10, Praha 1, Nové Město, 11000

(210) **O-577794**

(220) 23.02.2022

(320) 23.02.2022

(511) 32, 33, 43

(540)



(593) Obrazová

(510) (32) piva, nealkoholické nápoje, minerální a sycené vody, ovocné nápoje a ovocné šťávy, sirupy a jiné nealkoholové přípravky pro přípravu nápojů; (33) alkoholické nápoje (s výjimkou pív), alkoholové přípravky pro

přípravu nápojů; (43) služby zajišťující stravování a nápoje, dočasné ubytování.

(730) **Šauer Adam Ing.**, Chotouň 92, Pohoří, 25401, CZ

Ryšavý Daniel, Jezvě 168, Stružnice, 47108, CZ

(740) JAROŠ & VÁVRA, advokátní kancelář v.o.s., JUDr. Vojtěch Vávra LL.M., Štěpánská 644/35, Praha 1, Nové Město, 11000

(210) **O-577798**

(220) 23.02.2022

(320) 23.02.2022

(511) 41

(540)



(593) Obrazová

(510) (41) služby nahrávacího studia, pořádání a uvádění koncertů, hudební produkce, výroba rozhlasových a televizních programů, služby zvukových techniků na akce, pořádání a vedení workshopů, organizování zábavních akcí.

(730) **SONO DOUPĚ RECORDS s.r.o.**, Veleslavínská 4/26, Praha 6 - Veleslavín, 16200, CZ

(210) **O-577799**

(220) 23.02.2022

(320) 23.02.2022

(511) 41

(540)

SONO RECORDS DOUPĚ s.r.o.

(592) Slovní

(510) (41) služby nahrávacího studia, pořádání a uvádění koncertů, hudební produkce, výroba rozhlasových a televizních programů, služby zvukových techniků na akce, pořádání a vedení workshopů, organizování zábavních akcí.

(730) **SONO DOUPĚ RECORDS s.r.o.**, Veleslavínská 4/26, Praha 6 - Veleslavín, 16200, CZ

(210) **O-577801**
(220) 23.02.2022
(320) 23.02.2022
(511) 9, 37, 42
(540)



(593) Obrazová
(510) (9) počítačový software, počítačový software pro vzdálené ovládání bezpečnostních přístrojů, software na kontrolu environmentálních, přístupových a bezpečnostních systémů v budovách, obslužný, bezpečnostní a šifrovací software, software pro zabezpečení sítí a zařízení, software pro webové aplikace a servery, počítačový software pro správu databází, počítače a počítačový hardware, počítačový hardware pro datové úložiště na síti (NAS), síťová úložiště (NAS), cloudové servery, nosiče dat magnetické, záznamové disky, paměťová zařízení a média, počítačové programy stahovatelné, telekomunikační přístroje a nástroje, měřicí přístroje; (37) instalace, montáž, údržba a opravy počítačového hardware a telekomunikačních přístrojů; (42) navrhování, tvorba a údržba webových stránek, hosting webových stránek, navrhování a vývoj operačního softwaru pro přístup ke cloudovým výpočetním sítím a jejich používáním, návrh, vývoj a implementace softwaru, služby vytváření, instalace, aktualizace a údržby počítačových programů, obnova počítačových dat, služby kopírování a konverze dat, služby kódování dat, programování internetových databázových systémů a internetových aplikací, počítačové systémové analýzy, technická podpora v oblasti počítačového softwaru a aplikací, konzultační a poradenské služby v oblasti počítačů a informačních technologií, poradenství v oblasti cloudových výpočetních sítí a aplikací, poradenství v oblasti internetového zabezpečení, údržba počítačových programů, pronájem počítačového softwaru, vývoj počítačového hardware, pronájem počítačového hardware a počítačového vybavení, pronájem počítačového serveru (serverhosting), správa serverů, správa služeb informačních technologií (ITSM), služby v oblasti ochrany proti počítačovým virům, elektronické ukládání a zálohování dat, služby zabezpečení, ochrany a obnovy v oblasti informačních technologií, údržba počítačového softwaru v oblasti zabezpečení počítačů a prevence počítačových rizik, služby zabezpečení dat (firewally), externí zálohování dat, poskytování bezpečnostních služeb pro počítačové sítě, přístup k počítači a počítačové transakce, ochrana proti počítačovým virům, obnova počítačových dat, údržba počítačového softwaru v oblasti zabezpečení počítačů a prevence počítačových rizik, sledování počítačových systémů za účelem odhalení nepovoleného přístupu nebo úniku dat.

(591) Barevná
(730) **BRAIN computers s.r.o.**, Kalvodova 1087/2, Ostrava, Mariánské Hory, 709 00, CZ
(740) Ing. Kateřina Gregorová, patentový a známkový zástupce, Sokolská třída 966/22, Ostrava, Moravská Ostrava, 70200

software pro webové aplikace a servery, počítačový software pro správu databází, počítače a počítačový hardware, počítačový hardware pro datové úložiště na síti (NAS), síťová úložiště (NAS), cloudové servery, nosiče dat magnetické, záznamové disky, paměťová zařízení a média, počítačové programy stahovatelné, telekomunikační přístroje a nástroje, měřicí přístroje; (37) instalace, montáž, údržba a opravy počítačového hardware a telekomunikačních přístrojů; (42) navrhování, tvorba a údržba webových stránek, hosting webových stránek, navrhování a vývoj operačního softwaru pro přístup ke cloudovým výpočetním sítím a jejich používáním, návrh, vývoj a implementace softwaru, služby vytváření, instalace, aktualizace a údržby počítačových programů, obnova počítačových dat, služby kopírování a konverze dat, služby kódování dat, programování internetových databázových systémů a internetových aplikací, počítačové systémové analýzy, technická podpora v oblasti počítačového softwaru a aplikací, konzultační a poradenské služby v oblasti počítačů a informačních technologií, poradenství v oblasti cloudových výpočetních sítí a aplikací, poradenství v oblasti internetového zabezpečení, údržba počítačových programů, pronájem počítačového softwaru, vývoj počítačového hardware, pronájem počítačového hardware a počítačového vybavení, pronájem počítačového serveru (serverhosting), správa serverů, správa služeb informačních technologií (ITSM), služby v oblasti ochrany proti počítačovým virům, elektronické ukládání a zálohování dat, služby zabezpečení, ochrany a obnovy v oblasti informačních technologií, údržba počítačového softwaru v oblasti zabezpečení počítačů a prevence počítačových rizik, služby zabezpečení dat (firewally), externí zálohování dat, poskytování bezpečnostních služeb pro počítačové sítě, přístup k počítači a počítačové transakce, ochrana proti počítačovým virům, obnova počítačových dat, údržba počítačového softwaru v oblasti zabezpečení počítačů a prevence počítačových rizik, sledování počítačových systémů za účelem odhalení nepovoleného přístupu nebo úniku dat.

(730) **BRAIN computers s.r.o.**, Kalvodova 1087/2, Ostrava, Mariánské Hory, 709 00, CZ
(740) Ing. Kateřina Gregorová, patentový a známkový zástupce, Sokolská třída 966/22, Ostrava, Moravská Ostrava, 70200

(210) **O-577806**
(220) 24.02.2022
(320) 24.02.2022
(511) 24, 25, 35
(540)

CRAVAT CLUB

(592) Slovní
(510) (24) textil a náhražky textilu, textilní zboží spadající do této třídy, bytové textil; (25) oděvy, obuv, pokrývky hlavy, kravaty, šály; (35) velkoobchodní, maloobchodní a internetový prodej s výše uvedenými výrobky ve třídách 24 a i 25, pomoc v obchodní a podnikatelské činnosti, reklamní, marketingové a propagační služby.
(730) **Baloun Květoslav MUDr.**, náměstí Republiky 6/5, Plzeň, Vnitřní Město, 30100, CZ

(210) **O-577803**
(220) 23.02.2022
(320) 23.02.2022
(511) 9, 37, 42
(540)

BRAIN COMPUTERS

(592) Slovní
(510) (9) počítačový software, počítačový software pro vzdálené ovládání bezpečnostních přístrojů, software na kontrolu environmentálních, přístupových a bezpečnostních systémů v budovách, obslužný, bezpečnostní a šifrovací software, software pro zabezpečení sítí a zařízení,

(210) **O-577809**
(220) 24.02.2022
(320) 24.02.2022
(511) 35, 41
(540)



(593) Obrazová
(510) (35) reklamní, marketingové a propagační služby; (41) služby v oblasti vzdělávání, zábavy a sportu, výchova, vzdělávání, zábava a sportovní činnost, zveřejňování, oznamování a psaní textů.
(591) Barevná
(730) **OLYMP CENTRUM SPORTU MINISTERSTVA VNITRA, Za**
Císařským mlýnem 1063/5, Praha 7, Bubeneč, 17000, CZ

(210) **O-577811**
(220) 24.02.2022
(320) 24.02.2022
(511) 35, 41
(540)



(593) Obrazová
(510) (35) reklamní, marketingové a propagační služby; (41) služby v oblasti vzdělávání, zábavy a sportu, výchova, vzdělávání, zábava a sportovní činnost, zveřejňování, oznamování a psaní textů.
(591) Barevná
(730) **OLYMP CENTRUM SPORTU MINISTERSTVA VNITRA, Za**
Císařským mlýnem 1063/5, Praha 7, Bubeneč, 17000, CZ

(210) **O-577810**
(220) 24.02.2022
(320) 24.02.2022
(511) 35, 41
(540)



(593) Obrazová
(510) (35) reklamní, marketingové a propagační služby; (41) služby v oblasti vzdělávání, zábavy a sportu, výchova, vzdělávání, zábava a sportovní činnost, zveřejňování, oznamování a psaní textů.
(591) Barevná
(730) **OLYMP CENTRUM SPORTU MINISTERSTVA VNITRA, Za**
Císařským mlýnem 1063/5, Praha 7, Bubeneč, 17000, CZ

(210) **O-577812**
(220) 24.02.2022
(320) 24.02.2022
(511) 19, 37
(540)

PRESBETON
BETON NEJVYŠŠÍ KVALITY

(593) Obrazová
(510) (19) přírodní a umělý kámen, cementové zboží, dlažební prvky včetně tvarovaných dlaždic, dlažebních kostek a kamenů, dlažebních panelů, tvarovky, stavební prvky nekovové, betonové a kamenné prvky pro veřejná prostranství, průmyslovou, občanskou, inženýrskou, zahradní a venkovní architekturu; (37) kladení dlažby.
(730) **PRESBETON Nova, s.r.o., U panelárny 594/6c, Olomouc, Chválkovice,**
77900, CZ
(740) Ing. Petr Soukup, tř. Svobody 43/39, Olomouc, 77900

(210) **O-577824**
(220) 24.02.2022
(320) 24.02.2022
(511) 29, 30, 43
(540)

DOBROCAFÉ

(593) Obrazová
(510) (29) sýry, paštiky, nakládané, předvařené a vařené maso; (30) káva, čaj, zákusky, lahůdky, a to obložené chlebičky; (43) služby zajišťující stravování a nápoje.
(730) **Krakonošovy dobroty s.r.o.**, č. p. 156, Roztoky u Jilemnice, 51231, CZ
(740) Mgr. Jana Šuranová Traplová, advokátka, Přístavní 531/24, Praha 7, Holešovice, 17000

(210) **O-577828**
(220) 24.02.2022
(320) 24.02.2022
(511) 36
(540)

DOHYPOTEKA

(592) Slovní
(510) (36) poskytování hypoték, refinancování hypoték, zprostředkování hypoték, hypotéky, zástavy, hypotéky (poskytování půjček), poradenství v oblasti hypoték, financování hypoték a záruk, sjednávání hypoték a půjček, financování půjček, hypoték a záruk, služby týkající se financování hypoték, poskytování informací týkajících se hypoték, finanční služby týkající se hypoték.
(730) **ACEMA Credit Czech a.s.**, U libeňského pivovaru 63/2, Praha 8, Libeň, 18000, CZ
(740) Mgr. Petr Volšík, advokát, č. p. 233, Vraňany, 27707

(210) **O-577829**
(220) 24.02.2022
(320) 24.02.2022
(511) 35, 41
(540)

SEO rande

(592) Slovní
(510) (35) marketingové poradenství, internetový marketing, marketingové konzultační služby, analýzy v oblasti marketingu, marketingové služby v oblasti optimalizace SEO; (41) vzdělávací kurzy v oblasti internetového marketingu, vzdělávací kurzy zaměřené na optimalizaci SEO.
(730) **LUMA marketing s.r.o.**, Dvořákova 1448/11, Rudná, 25219, CZ
(740) PatentEnter s.r.o., Koliště 1965/13a, Brno, Černá Pole, 60200

(210) **O-577835**
(220) 25.02.2022
(320) 25.02.2022
(511) 36, 37, 42
(540)

Logport

(592) Slovní
(510) (36) správa nemovitostí, správa majetku, správa bytového domu, pronájem nemovitostí, pronájem bytu, pronájem sdílených kanceláří, zprostředkování v oblasti nemovitostí; (37) stavba nemovitostí, údržba nemovitostí, úklid nemovitostí, renovace nemovitostí, výstavba průmyslových nemovitostí, stavba komerčních nemovitostí, stavba obytných nemovitostí, poradenství

pro renovaci nemovitostí, konzultace ve stavebnictví, developerské služby (stavebnictví), poradenské služby ve stavebnictví, konzultace v oblasti stavitelství a stavebnictví; (42) poradenství v oboru stavebnictví (návrhy, projekty), plánování (design) kanceláří, projektování kancelářských prostor, navrhování dispozičního řešení kanceláří, architektonické služby v oblasti navrhování kancelářských budov, projektování průmyslových budov.

(730) **Logport Development s.r.o.**, Na Valentince 3336/4, Praha 5, Smíchov, 15000, CZ
(740) JUDr. Roman Kudrlička, advokát, Husova tř. 1847/5, České Budějovice, České Budějovice 3, 37001

(210) **O-577837**
(220) 25.02.2022
(320) 25.02.2022
(511) 36, 37, 42
(540)

LOGPORT

(593) Obrazová
(510) (36) správa nemovitostí, správa majetku, správa bytového domu, pronájem nemovitostí, pronájem bytu, pronájem sdílených kanceláří, zprostředkování v oblasti nemovitostí; (37) stavba nemovitostí, údržba nemovitostí, úklid nemovitostí, renovace nemovitostí, výstavba průmyslových nemovitostí, stavba komerčních nemovitostí, stavba obytných nemovitostí, poradenství pro renovaci nemovitostí, konzultace ve stavebnictví, developerské služby (stavebnictví), poradenské služby ve stavebnictví, konzultace v oblasti stavitelství a stavebnictví; (42) poradenství v oboru stavebnictví (návrhy, projekty), plánování (design) kanceláří, projektování kancelářských prostor, navrhování dispozičního řešení kanceláří, architektonické služby v oblasti navrhování kancelářských budov, projektování průmyslových budov.
(730) **Logport Development s.r.o.**, Na Valentince 3336/4, Praha 5, Smíchov, 15000, CZ
(740) JUDr. Roman Kudrlička, advokát, Husova tř. 1847/5, České Budějovice, České Budějovice 3, 37001

(210) **O-577839**
(220) 25.02.2022
(320) 25.02.2022
(511) 30
(540)

Získej svou JISKRU zpět

(592) Slovní
(510) (30) cukrovinky, žvýkací gumy, žvýkačky, bonbóny, větrové bonbóny, dropsy a pastilky.
(730) **Wm. Wrigley Jr. Company**, 1132 West Blackhawk Street, Chicago, 60642, IL, US
(740) Všetečka Zelený Švorčík a partneři, advokátní a patentová kancelář, JUDr. Michal Havlík, Hálkova 1406/2, Praha 2, Nové Město, 12000

(210) **O-577854**
(220) 28.02.2022
(320) 28.02.2022
(511) 10, 11, 24, 27, 35, 37
(540)



(593) Obrazová
(510) (10) speciální nábytek pro lékařské účely; (11) LED osvětlovací tělesa; (24) bytový textil; (27) koberce, podlahové krytiny; (35) propagace a reklama; (37) montáž, údržba a opravy nábytku.
(591) Barevná
(730) **ASKO - NÁBYTEK, spol. s r.o.**, Nákupní 444/6, Praha 10, Štěrboholy, 10200, CZ
(740) CCS Legal s.r.o., advokátní kancelář, JUDr. Petra Klustová Ph.D., Konviktská 291/24, Praha 1, Staré Město, 11000

(210) **O-577857**
(220) 28.02.2022
(320) 28.02.2022
(511) 35, 41
(540)

REGIONY Mezinárodní divadelní festival Hradec Králové

(592) Slovní
(510) (35) reklamní texty (psaní), pomoc při řízení obchodní činnosti, organizování výstav a akcí k obchodním nebo reklamním účelům, poskytování a pronájem reklamního prostoru, distribuce propagačních materiálů; (41) produkce divadelních představení, produkce jevištních her, produkce živých představení, koncertní síně, sály, organizace kulturních představení, předvádění živých vystoupení, pronájem dekorací (na představení), pronájem akustických nahrávacích zařízení, pronájem koncertních prostor, půjčování videopásek a filmů, pronájem videonahrávek, výroba videonahrávek, úprava videozáznamů, videoprodukce, poskytování on-line publikací, pronájem kostýmů (divadelních nebo maškarní plesy).
(730) **KLICPEROVO DIVADLO o.p.s.**, Dlouhá 99/9, Hradec Králové, 50003, CZ
Divadlo Drak a Mezinárodní institut figurálního divadla o.p.s., Hradební 632/1, Hradec Králové, 50003, CZ
kontrapunkt, z. ú., třída Karla IV. 714/5, Hradec Králové, 50002, CZ
(740) Advokátní kancelář Hartmann, Jelínek, Fráňa a partneři, s.r.o., JUDr. Jan Malý, advokát, Sokolovská 5/49, Praha 8, Karlín, 18600

(210) **O-577865**
(220) 28.02.2022
(320) 28.02.2022
(511) 9, 12, 25
(540)

COLO

(592) Slovní
(510) (9) ochranné rukavice, ochranné přilby, ochranné přilby pro cyklisty, ochranné přilby pro motocyklisty, ochranné přilby pro sportovní účely, ochranné brýle pro sportovní účely, ochranné oděvy na ochranu proti nehodám nebo úrazům, ochranné a bezpečnostní prostředky, ochranné oděvy a chrániče těla, ochranné rukavice proti nehodám nebo úrazům, brýle, cyklistické brýle, pouzdra na brýle, brýle pro sportovní účely, rychloměry pro jízdní kola, počítače na jízdní kola, zámky (elektrické) na jízdní kola, reflexní oděvy k prevenci nehod; (12) cestovní jízdní kola, horská kola, sportovní jízdní kola, tandemová jízdní kola, závodní jízdní kola, silniční

závodní kola, konstrukční díly jízdních kol, řídítka, blatníky, cyklistické nosiče, směrovky pro dopravní prostředky, zvonky na jízdní kola, brzdy kol, řetězy na jízdní kola, paprsky jízdních kol, příslušenství pro jízdní kola na převoz nápojů, příslušenství pro jízdní kola pro převoz zavazadel, duše, bezdušové pneumatiky (galusky) na jízdní kola, cyklistické brašny, dvoukolová vozidla, rámy pro dvoukolová motorová vozidla, elektrické motory pro dvoukolová vozidla, vozy a vozíky jako motorizovaná pozemní vozidla, motorová jízdní kola, elektrická jízdní kola, elektrická skládací jízdní kola, přívěsy na pozemní motorová vozidla, přívěsné (boční) vozíky, přívěsné vozíky pro děti, přívěsy jízdních kol (riyakah), spojky přívěsu pro vozidla, tažné tyče na přívěsy, závesná zařízení přívěsů, dětské kočárky, rámy jízdních kol, části a příslušenství dopravních prostředků, dětské bezpečnostní sedačky do vozidel, dětské sedačky upravené pro jízdní kola, dětské kočárky (hluboké), dětské sedačky do vozidel, sedlové brašny pro jízdní kola, sedlové brašny upravené pro tříkolky, vaky (sedlové brašny) na jízdní kola, sedlové brašny upravené pro jednoposádková vozidla, brašny na jízdní kola, košíky na jízdní kola, držáky na lahve pro jízdní kola, popruhy na sportovní kočárky; (25) obuv, oděvy, pokrývky hlavy, ponožky, spodní prádlo, rukavice, motocyklové rukavice, jezdecké rukavice, rukavice pro cyklisty, oděvy pro cyklisty, cyklistická trička, cyklistické čepice, cyklistická obuv, cyklistické krátké kalhoty.

(730) **COLORprofil Fiber, spol. s r.o.**, Chrudichromská 2403/16, Boskovice, 68001, CZ
(740) BOHEMIA PATENT, Ing. Jana Vandělíková, patentová zástupkyně, Petráská 1136/12, Praha 1, Nové Město, 11000

(210) **O-577872**
(220) 28.02.2022
(320) 28.02.2022
(511) 9, 35, 37
(540)

GRYNEL

(592) Slovní
(510) (9) elektroinstalační materiál, elektrorozvaděče, elektrorozvodné skříně; (35) pomoc při řízení obchodní činnosti, obchodní nebo podnikatelské informace, obchodní nebo podnikatelský průzkum, marketingové studie, obchodní nebo podnikatelské poradenství, reklama, marketing, propagace, inzerce, reklama on-line v počítačové síti, on-line inzerce, zaslání reklamních materiálů zákazníkům, venkovní reklama, služby obchodního zprostředkování, prezentace firem a jejich výrobků na stránkách World Wide Web v počítačové síti internet, administrativní správa dat; (37) elektroinstalátérství, včetně montáží, oprav, údržby elektrických a elektronických zařízení a elektrických rozvaděčů, revizí elektrických zařízení, montáž a opravy měřicí a regulační techniky, elektromontážní práce.
(730) **Greenel electro technology s.r.o.**, Frýdlantská 1260, Frýdek-Místek, Místek, 73801, CZ
(740) Ing. Pavel Nádvořík s.r.o., Klínová 620/1, Ostrava, Hulváky, 70900

(210) **O-577873**
(220) 28.02.2022
(320) 28.02.2022
(511) 9, 35, 37
(540)



(593) Obrazová
(510) (9) elektroinstalační materiál, elektrorozvaděče, elektrorozvodné skříně; (35) pomoc při řízení obchodní činnosti, obchodní nebo podnikatelské informace, obchodní nebo podnikatelský průzkum, marketingové studie, obchodní nebo podnikatelské poradenství, reklama, marketing, propagace,

inzerce, reklama on-line v počítačové síti, on-line inzerce, zaslání reklamních materiálů zákazníkům, venkovní reklama, služby obchodního zprostředkování, prezentace firem a jejich výrobků na stránkách World Wide Web v počítačové síti internet, administrativní správa dat; (37) elektroinstalatérství, včetně montáží, oprav, údržby elektrických a elektronických zařízení a elektrických rozvaděčů, revizí elektrických zařízení, montáž a opravy měřicí a regulační techniky, elektromontážní práce.

(591) Barevná

(730) Greenel electro technology s.r.o., Frýdlantská 1260, Frýdek-Místek, Místek, 73801, CZ

(740) Ing. Pavel Nádvořík s.r.o., Klínová 620/1, Ostrava, Hulváky, 70900

(210) **O-577926**

(220) 02.03.2022

(320) 02.03.2022

(511) 35, 41, 42

(540)



(593) Obrazová

(510) (35) poskytování prostoru, času a médií pro reklamu, rozšiřování reklamních, marketingových a propagačních materiálů, marketingové služby, informační služby vztahující se k reklamě, obchodní propagace, navrhování reklamních brožur, navrhování reklamních letáků, návrhy reklamních materiálů, prezentace firem na Internetu a v jiných médiích, poskytování informací vztahujících se k marketingu, poradenství ohledně vyhledávání sponzorů, propagace prodeje pro třetí osoby, příprava reklam, včetně 3D reklamních předmětů, příprava reklamních publikací, produkce televizních a rozhlasových reklam, reklamní a inzertní služby, reklama v časopisech, reklama na Internetu pro třetí osoby, služby navrhování obchodních značek, služby v oblasti uvádění výrobků na trh, služby v oblasti strategie značek, šíření reklamy pro výzkumné projekty, zprostředkování reklamy, obchodní analýzy, průzkum a informační služby, pomoc v obchodní a podnikatelské činnosti, management a administrativní služby, pronájem kancelářských strojů a zařízení, automatizované zpracování dat, činnost ekonomických a organizačních poradců, obchodně-ekonomické poradenství, organizační činnost v oblasti služeb pro podporu malého a středního podnikání, prodej a zprostředkování prodeje výsledků hospodářské, vědeckovýzkumné a pedagogické činnosti, kancelářské práce, kopírování nebo rozmnožování, tvorba multimediálních prezentací pro služby uvedené ve třídě 35; (41) vydavatelská činnost, výroba audiovizuálních a vzdělávacích programů, fotografické práce, pořádání odborných kurzů, školení a jiných vzdělávacích akcí včetně lektorské činnosti, činnost vyučovací, vzdělávací a pedagogická, vydávání publikací periodických i neperiodických, včetně učebnic, organizování a vedení konferencí, kongresů, seminářů a symposií, korespondenční kurzy, organizování kulturních nebo vzdělávacích výstav, organizování vzdělávacích nebo zábavných soutěží, pomoc při výběru povolání, půjčovny knih a zvukových a obrazových nosičů, umělecká činnost; (42) tvorba softwaru, tvorba programů a zpracování programových vybavení, expertizní činnost v oblasti výpočetní a informační techniky, vědeckovýzkumná, expertní a poradenská činnost v oblasti technických a přírodních věd, pronájem strojů a zařízení spadajících do této třídy, technicko-poradenská, vědecko-technická, vědecko-výzkumná činnost,

projektová činnost, inženýrské práce - expertizy, technické kreslení, obnova počítačových dat, pronájem počítačového softwaru, odborné poradenství, s výjimkou obchodního, ve službách uvedených ve třídě 42, studie technických projektů, vývoj a výzkum nových výrobků, výzkum biologický, fyzikální, výzkum v oblasti strojírenství, technický průzkum, průmyslový design, transfer technologií, monitoring inovativních nápadů, výzkum v oblasti ochrany životního prostředí, architektonické poradenství, služby v oblasti chemie, testování elektrických strojů, přístrojů a materiálů.

(730) ČVUT Tech s.r.o., Jugoslávských partyzánů 1580/3, Praha 6, Dejvice, 16000, CZ

(740) Ing. Václav Kratochvíl, Husnikova 2086/22, Praha 5, Stodůlky, 15800

(210) **O-577927**

(220) 02.03.2022

(320) 02.03.2022

(511) 35, 41, 42

(540)



(593) Obrazová

(510) (35) poskytování prostoru, času a médií pro reklamu, rozšiřování reklamních, marketingových a propagačních materiálů, marketingové služby, informační služby vztahující se k reklamě, obchodní propagace, navrhování reklamních brožur, navrhování reklamních letáků, návrhy reklamních materiálů, prezentace firem na Internetu a v jiných médiích, poskytování informací vztahujících se k marketingu, poradenství ohledně vyhledávání sponzorů, propagace prodeje pro třetí osoby, příprava reklam, včetně 3D reklamních předmětů, příprava reklamních publikací, produkce televizních a rozhlasových reklam, reklamní a inzertní služby, reklama v časopisech, reklama na Internetu pro třetí osoby, služby navrhování obchodních značek, služby v oblasti uvádění výrobků na trh, služby v oblasti strategie značek, šíření reklamy pro výzkumné projekty, zprostředkování reklamy, obchodní analýzy, průzkum a informační služby, pomoc v obchodní a podnikatelské činnosti, management a administrativní služby, pronájem kancelářských strojů a zařízení, automatizované zpracování dat, činnost ekonomických a organizačních poradců, obchodně-ekonomické poradenství, organizační činnost v oblasti služeb pro podporu malého a středního podnikání, prodej a zprostředkování prodeje výsledků hospodářské, vědeckovýzkumné a pedagogické činnosti, kancelářské práce, kopírování nebo rozmnožování, tvorba multimediálních prezentací pro služby uvedené ve třídě 35; (41) vydavatelská činnost, výroba audiovizuálních a vzdělávacích programů, fotografické práce, pořádání odborných kurzů, školení a jiných vzdělávacích akcí včetně lektorské činnosti, činnost vyučovací, vzdělávací a pedagogická, vydávání publikací periodických i neperiodických, včetně učebnic, organizování a vedení konferencí, kongresů, seminářů a symposií, korespondenční kurzy, organizování kulturních nebo vzdělávacích výstav, organizování vzdělávacích nebo zábavných soutěží, pomoc při výběru povolání, půjčovny knih a zvukových a obrazových nosičů, umělecká činnost; (42) tvorba softwaru, tvorba programů a zpracování programových vybavení, expertizní činnost v oblasti výpočetní a informační techniky, vědeckovýzkumná, expertní a poradenská činnost v oblasti technických a přírodních věd, pronájem strojů a zařízení spadajících do této třídy, technicko-poradenská, vědecko-technická, vědecko-výzkumná činnost, projektová činnost, inženýrské práce - expertizy, technické kreslení, obnova počítačových dat, pronájem počítačového softwaru, odborné poradenství, s výjimkou obchodního, ve službách uvedených ve třídě 42, studie

technických projektů, vývoj a výzkum nových výrobků, výzkum biologický, fyzikální, výzkum v oblasti strojírenství, technický průzkum, průmyslový design, transfer technologií, monitoring inovativních nápadů, výzkum v oblasti ochrany životního prostředí, architektonické poradenství, služby v oblasti chemie, testování elektrických strojů, přístrojů a materiálů.

- (591) Barevná
(730) ČVUT Tech s.r.o., Jugoslávských partyzánů 1580/3, Praha 6, Dejvice, 16000, CZ
(740) Ing. Václav Kratochvíl, Husníkova 2086/22, Praha 5, Stodůlky, 15800

- (210) **O-577928**
(220) 02.03.2022
(320) 02.03.2022
(511) 35, 41, 42
(540)



- (593) Obrazová
(510) (35) poskytování prostoru, času a médií pro reklamou, rozšiřování reklamních, marketingových a propagačních materiálů, marketingové služby, informační služby vztahující se k reklamě, obchodní propagace, navrhování reklamních brožur, navrhování reklamních letáků, návrhy reklamních materiálů, prezentace firem na Internetu a v jiných médiích, poskytování informací vztahujících se k marketingu, poradenství ohledně vyhledávání sponzorů, propagace prodeje pro třetí osoby, příprava reklam, včetně 3D reklamních předmětů, příprava reklamních publikací, produkce televizních a rozhlasových reklam, reklamní a inzertní služby, reklama v časopisech, reklama na Internetu pro třetí osoby, služby navrhování obchodních značek, služby v oblasti uvádění výrobků na trh, služby v oblasti strategie značek, šíření reklamy pro výzkumné projekty, zprostředkování reklamy, obchodní analýzy, průzkum a informační služby, pomoc v obchodní a podnikatelské činnosti, management a administrativní služby, pronájem kancelářských strojů a zařízení, automatizované zpracování dat, činnost ekonomických a organizačních poradců, obchodně-ekonomické poradenství, organizační činnost v oblasti služeb pro podporu malého a středního podnikání, prodej a zprostředkování prodeje výsledků hospodářské, vědeckovýzkumné a pedagogické činnosti, kancelářské práce, kopírování nebo rozmnožování, tvorba multimediálních prezentací pro služby uvedené ve třídě 35; (41) vydavatelská činnost, výroba audiovizuálních a vzdělávacích programů, fotografické práce, pořádání odborných kurzů, školení a jiných vzdělávacích akcí včetně lektorské činnosti, činnost vyučovací, vzdělávací a pedagogická, vydávání publikací periodických i neperiodických, včetně učebnic, organizování a vedení konferencí, kongresů, seminářů a symposií, korespondenční kurzy, organizování kulturních nebo vzdělávacích výstav, organizování vzdělávacích nebo zábavných soutěží, pomoc při výběru povolání, půjčovny knih a zvukových a obrazových nosičů, umělecká činnost; (42) tvorba softwaru, tvorba programů a zpracování programových vybavení, expertizní činnost v oblasti výpočetní a informační techniky, vědeckovýzkumná, expertní a poradenská činnost v oblasti technických a přírodních věd, pronájem strojů a zařízení spadajících do této třídy, technicko-poradenská, vědecko-technická, vědecko-výzkumná činnost, projektová činnost, inženýrské práce - expertizy, technické kreslení, obnova počítačových dat, pronájem počítačového softwaru, odborné poradenství, s výjimkou obchodního, ve službách uvedených ve třídě 42, studie technických projektů, vývoj a výzkum nových výrobků, výzkum

- biologický, fyzikální, výzkum v oblasti strojírenství, technický průzkum, průmyslový design, transfer technologií, monitoring inovativních nápadů, výzkum v oblasti ochrany životního prostředí, architektonické poradenství, služby v oblasti chemie, testování elektrických strojů, přístrojů a materiálů.
(730) ČVUT Tech s.r.o., Jugoslávských partyzánů 1580/3, Praha 6, Dejvice, 16000, CZ
(740) Ing. Václav Kratochvíl, Husníkova 2086/22, Praha 5, Stodůlky, 15800

- (210) **O-577931**
(220) 02.03.2022
(320) 02.03.2022
(511) 5
(540)



- (593) Obrazová
(510) (5) doplňky stravy pro neléčebné účely.
(730) LETOKRUH ZET s.r.o., Pražákova 1008/69, Brno, Štýřice, 63900, CZ

- (210) **O-577932**
(220) 02.03.2022
(320) 02.03.2022
(511) 1, 3, 21
(540)

Pan Houbička

- (592) Slovní
(510) (1) čisticí prostředky pro výrobu a průmysl, čisticí prostředky pro průmyslové účely, čisticí prostředky pro použití ve výrobních procesech, tekuté čisticí prostředky používané ve výrobních procesech, čisticí prostředky k použití při výrobním procesu, čisticí prostředky k průmyslovým účelům jako součást výrobních operací, čisticí prostředky k použití při úklidu (součást výrobních operací), čisticí prostředky s deodorizujícími vlastnostmi k použití ve výrobních procesech, čisticí prostředky k použití v průmyslových a výrobních procesech, čisticí prostředky s antibakteriálními vlastnostmi k použití ve výrobních procesech, čisticí prostředky s dezinfekčními vlastnostmi k použití při výrobních procesech, průmyslové čisticí prostředky (přípravky) k použití ve výrobních procesech, čisticí prostředky na bázi rozpouštědel k odstraňování mastnoty během výrobních operací; (3) čisticí prostředky pro vozidla, čisticí prostředky na automobily, čisticí prostředky na čištění obuvi, přípravky na čištění a leštění kůže a obuvi, čisticí prostředky a vonné přípravky; (21) domácí náčiní k úklidu, kartáče a materiály na výrobu kartáčů, potřeby na čištění toalet a koupelen.
(730) Močidlan Jakub Bc., Poštovní 62, Pustá Polom, 74769, CZ

- (210) **O-577939**
(220) 03.03.2022
(320) 03.03.2022
(511) 9, 10, 11, 14, 16, 18, 21, 25, 27, 28, 41
(540)

sjó_gou

- (592) Slovní
(510) (9) software na zpracování dat, nahraná videa; (10) lampy pro lékařské účely, infračervené lampy k léčebným účelům, UV lampy k lékařskému použití; (11) solární lampy; (14) šperky, náušnice, náramky, řetízky -

šperky; (16) poznámkové bloky, tužky, knihy, příručky (manuály), plakáty (reklamy), fotografie, kalendáře, diáře; (18) tašky, kožené peněženky; (21) nádobí, hrnky, láhve, sklenice, talíře, misky, svícny, květináče; (25) sportovní dresy, boty na jógu, kalhoty na jógu, šortky, legíny, trička na jógu, topy na jógu, podprsenky, mikiny, sportovní čepice, rukavice, šály, ponožky, bundy, vesty; (27) podložky na jógu; (28) popruhy na jógu, kruhy na jógu; (41) vzdělávací a školicí služby, semináře (organizování a pořádání -), produkce videí.

(730) **Doležalová Veronika MgA.**, Frimlova 332/7, Liberec, Liberec V-Křtístánov, 46005, CZ

(210) **O-577960**
(220) 03.03.2022
(320) 03.03.2022
(511) 5, 32, 35
(540)

(210) **O-577940**
(220) 03.03.2022
(320) 03.03.2022
(511) 35, 36, 37, 42, 43
(540)

AD Group

(592) Slovní
(510) (35) účetnictví, služby spojené s přípravou a podáním daňových přiznání, administrativní služby související s obchodními transakcemi a finančními záznamy, řízení obchodní činnosti restaurací; (36) odborné poradenství týkající se nemovitostí, služby realitních kanceláří, správa nemovitostí; (37) služby týkající se stavby a demolice budov, silnic, mostů, stavebnictví; (42) architektonické služby, projekční služby, inženýrské služby, poradenské služby a technické konzultace v oblasti plánování výstavby, řízení stavebních projektů, návrhy interiérů; (43) dočasné ubytování v hotelech, pronájem jednacích místností, restaurace, příprava jídel a nápojů ke konzumaci.
(730) **Kobza Radoslav Ing. arch.**, Rybnická 487/51a, Brno, Nový Lískovec, 63400, CZ

(210) **O-577941**
(220) 03.03.2022
(320) 03.03.2022
(511) 35, 43
(540)

AD Hotels

(592) Slovní
(510) (35) řízení obchodní činnosti restaurací; (43) dočasné ubytování v hotelech, pronájem jednacích místností, restaurace, příprava jídel a nápojů ke konzumaci.
(730) **Kobza Radoslav Ing. arch.**, Rybnická 487/51a, Brno, Nový Lískovec, 63400, CZ

(210) **O-577942**
(220) 03.03.2022
(320) 03.03.2022
(511) 36, 41, 43
(540)

APOLLON RESORT LEDNICE

(592) Slovní
(510) (36) pronájem nemovitostí, služby v oblasti nemovitostí, správa nemovitostí; (41) provozování rekreačních zařízení; (43) hotelové ubytovací služby, penziony, pronájem přechodného ubytování, pronájem rekreačního ubytování, restaurace.
(730) **APOLLON RESORT LEDNICE s.r.o.**, Roháčova 145/14, Praha 3, Žižkov, 13000, CZ



(593) Obrazová
(510) (5) adstringenty pro lékařské účely, algicidy, antibakteriální gely, antibakteriální, dezinfekční přípravky, antibakteriální přípravky, antivirové přípravky, antitoxiny, antiseptika, antiseptické přípravky pro péči o tělo, antioxidanty, antiparazitika, antioxidanty pro dietetické účely, antioxidační doplňky, antimikrobiální přípravky pro dermatologické použití, antibiotika, antibiotické doplňky stravy pro zvířata, baktericidní látky, biocidy, dezinfekční prostředky k veterinárnímu použití, dezinfekční a antiseptické přípravky, deodoranty do automobilů, deodoranty, jiné než pro lidskou potřebu nebo potřebu zvířat, diagnostické přípravky a materiály, farmaceutické přípravky a přírodní léčiva, fungicidy, imunostimulanty, hygienické přípravky a výrobky, herbicidy, germicidy, insekticidy, koupelové přípravky k ošetření zvířat, koupelové přípravky pro léčebné účely, léčebná a dezinfekční mýdla a čistící přípravky, medikované krmivo pro zvířata, nutraceutika pro zvířata, nutraceutika pro lidi, nutraceutika jako dietní doplňky, nutraceutické přípravky pro terapeutické nebo lékařské účely, nápojové směsi jako dietní doplňky, nápojové směsi v prášku jako doplňky výživy, nápoje upravené pro lékařské účely, nápoje pro kojence, multivitaminové přípravky, minerální vody pro léčebné účely, minerální přípravky a látky pro lékařské použití, minerální potravinové doplňky, minerální doplňky stravy, minerální doplňky krmiva hospodářských zvířat, minerální dietní doplňky pro lidi, mikrobicidy, obvazy, obvazový materiál a aplikátory léčebných přípravků, potravní doplňky pro zvířata, potravní doplňky a dietetické přípravky, potraviny pro batolata, pevný kyslík k lékařskému použití, pevné plyny k léčebným účelům, peroxid vodíku pro lékařské účely, peroxid vodíku pro léčebné účely, přípravky na dezodoraci a čištění vzduchu, přípravky proti rostlinným a živočišným škůdcům, veterinární léčiva, vitaminové a minerální doplňky, vitaminové a minerální přípravky, zubní přípravky a výrobky a léčebné zubní pasty, doplňky výživy, kojenecká výživa, nápojové směsi v prášku jako doplňky výživy, výživové doplňky, výživové doplňky do krmiva hospodářských zvířat, výživové doplňky pro veterinářské účely, výživové doplňky ve formě nápojů, výživové nápojové směsi pro použití jako náhražky jídla, dietetické a nutriční přípravky, dietetické doplňky pro sportovce, dietetické látky pro léčebné účely, dietetické nápoje pro léčebné účely, dietetické potraviny pro léčebné účely, potravní doplňky a dietetické přípravky, kyslík pro léčebné účely, kyslíkové koupele, pevný kyslík k lékařskému použití; (32) voda se zvýšenou výživnou hodnotou, džusy, nápoje na bázi ořechů a sóji, pivo a pivovarnické výrobky, ochucené sycené nápoje, nealkoholické nápoje, přípravky pro výrobu nápojů, vody, voda obohacená o minerály [nápoje], tablety k přípravě šumivých nápojů, soda, smoothies (nealkoholické ovocné koktejly), sirupy do nápojů, nealkoholické nápoje obohacené o vitaminy, nealkoholické nápoje obohacené vitaminy a minerálními solemi, nutričně obohacené nápoje, odalkoholizované nápoje, ovocné šťávy, prášky na přípravu nápojů, přípravky k výrobě nápojů, nápoje pro sportovce, nápoje obsahující vitaminy, mošty, minerální voda; (35) maloobchod velkoobchod a internetový obchod s výrobky ve třídě 5 a 32 výše v tomto seznamu, organizace a management obchodních motivačních a věrnostních programů, organizace, obsluha a sledování věrnostních programů pro zákazníky, organizace zákaznických věrnostních programů pro komerční,

propagační nebo reklamní účely, věrnostní, pobídkové a bonusové programy, věrnostní zákaznické služby ke komerčním, propagačním a/nebo reklamním účelům, správa zákaznických věrnostních, motivačních nebo propagačních programů, řízení věrnostních programů zahrnující slevy nebo pobídky, podpora prodeje prostřednictvím zákaznických věrnostních programů, organizace, provozování a kontrola prodeje a propagačních motivačních programů, vedení motivačních programů pro zaměstnance, analýza reakcí zákazníků, event marketing (získávání zákazníků pořádáním akcí), obchodní informace a poradenství pro zákazníky (zákaznická poradna), poskytování informací zákazníkům o výrobku, poskytování zákaznických informací o produktech prostřednictvím internetu, služby zákaznického klubu pro komerční, propagační a/nebo reklamní účely, obchodní asistence týkající se franchisingu, obchodně reklamní služby týkající se franchisingu, obchodní poradenské služby, týkající se franchisingu, poradenství v oblasti obchodního managementu vztahující se k franchisingu, administrativní podpora a zpracování dat [služby], analýza reakce na reklamu a výzkumu trhu, management a konzultace v oblasti obchodních postupů, management lidských zdrojů, marketing, merchandising, obchodní poradenské služby ohledně zakládání franšíz, obchodní poradenské služby, obchodní konzultační a poradenské služby, obchodní informace a poradenství pro spotřebitele při výběru výrobků a služeb, obchodní analýzy, obchodní informační služby a průzkumy trhu, plánování marketingových strategií, plánování a vedení obchodních trhů, výstav a prezentací k ekonomickým a reklamním účelům, organizace a řízení prezentací výrobků, pomoc v obchodní a podnikatelské činnosti, management a administrativní služby, poradenské služby vztahující se k propagaci prodeje, prezentace výrobků v komunikačních médiích pro účely maloobchodu, reklamní, marketingové a propagační služby, rozšiřování reklamních marketingových a propagačních materiálů, služby předvádění výrobků a vystavování zboží, služby obchodních výstav a veletrhů, služby vztahů s veřejností (public relations), správa věrnostních programů na základě nákupních kuponů, účetnictví, vedení účetních knih a revize účtů (audity), zpracování, systematizace a správa dat, administrativní zpracovávání nákupních objednávek v rámci služeb poskytovaných zásilkovými společnostmi, maloobchodní služby zásilkového prodeje zaměřené na kosmetické přípravky, předváděcí akce a výstavy, pořádání předváděcích akcí pro obchodní účely, marketing, cílený marketing, internetový marketing, event marketing (získávání zákazníků pořádáním akcí), propagace a prezentace eventů prostřednictvím webových stránek eventů, propagace na sociálních sítích, automatizované propagace v síti internet a sociálních sítích, on-line služba pro marketing obchodních sítí a franšíz zajišťující dodržování korporátní identity, pravidel franchizy, optimalizaci marketingu sítě, zjednodušení práce uživatelům pomocí aplikační podpory pro interní procesy a efektivitu na základě reportingu, správ dat pro obchodní sítě, on-line platforma pro propojování obchodních kontaktů, zprostředkování obchodních kontaktů a provádění obchodních operací.

- (591) Barevná
(730) **Družstvo CBA CZ**, Průmyslová 3062/5, Šumperk, 78701, CZ
(740) Chytilová & spol., patentová kancelář, s.r.o., Nad spádem 641/20, Praha 4, Podolí, 14700

- (210) **O-577962**
(220) 03.03.2022
(320) 03.03.2022
(511) 25, 35, 41
(540)



- (593) Obrazová
(510) (25) sportovní oblečení, oblečení na jógu, sportovní pokrývky hlavy, sportovní oděvní doplňky v rámci této třídy; (35) maloobchodní prodej a online prodej sportovního oblečení a sportovních doplňků; (41) organizace a vedení lekcí zaměřených zejména na funkční pohyb, organizování workshopů, seminářů a konferencí zaměřených zejména na funkční pohyb, vzdělávání lektorů v oblasti funkčního pohybu, organizace a vedení firemních akcí a teambuildingů v oblasti funkčního pohybu, organizace a vedení programů pro školy zaměřené na funkční pohyb, všechny výše uvedené služby i v online podobě, poskytování informací o funkčním pohybu (sport) prostřednictvím online portálu, organizace sportovních akcí, organizace sportovních aktivit, tvorba programů pro vzdělávací a pohybové pobyty.
(730) **Čechmanová Dana Mgr.**, Lísky 1021/92, Brno, Komín, 62400, CZ
(740) Mgr. Alžběta Kokešová, advokátka, Křivoklátská 254, Praha 9, Letňany, 19900

- (210) **O-577965**
(220) 04.03.2022
(320) 04.03.2022
(511) 35, 36, 45
(540)



DOTAČNÍ AGENTURA ČESKÉ REPUBLIKY

- (593) Obrazová
(510) (35) obchodní průzkum a průzkum trhu, služby v oblasti obchodní strategie a plánování, poskytování obchodních nebo podnikatelských informací, obchodní nebo podnikatelské poradenství, vše v rámci této třídy; (36) služby v oblasti finančních grantů, dotační poradenství, služby v procesu získávání dotací a příspěvků, investiční poradenství, daňové poradenství, vše spadající do této třídy; (45) odborné poradenství vztahující se k právním záležitostem, právní průzkum, služby registrace společností, zprostředkování poskytování právních služeb.
(730) **Baloun Květoslav MUDr.**, náměstí Republiky 6/5, Plzeň, Vnitřní Město, 30100, CZ

(210) **O-577966**
(220) 04.03.2022
(320) 04.03.2022
(511) 10, 20, 24, 35
(540)



(593) Obrazová
(510) (10) zdravotní matrace, polštáře a podložky proti proleženinám; (20) matrace do postelí včetně pružinových matrací, polštáře; (24) ložní prádlo, prošívané postelové přehozy a příkrývky (quilts), potahy na matrace, povlaky na polštáře; (35) propagační činnost, reklama, pomoc při řízení obchodní činnosti, obchodní administrativa, kancelářské práce.
(730) **Miroslav Loukota, s.r.o.**, Luční 1196, Hrušovany nad Jevišovkou, 67167, CZ

(210) **O-577969**
(220) 04.03.2022
(320) 04.03.2022
(511) 35, 41, 42
(540)

WAU AGENCY

(592) Slovní
(510) (35) vývoj reklamních kampaní, vývoj marketingových strategií a koncepcí, služby reklamní agentury, služby reklamní grafiky, reklamní průzkum, digitální reklamní služby, tvorba reklamních materiálů, reklamní a marketingové služby poskytované prostřednictvím sociálních médií, výroba reklamních filmů, výroba reklamních vstupů, vyjednávání reklamních smluv, PPC reklama, reklamní služby rozhlasové a televizní reklamní agentury, venkovní reklama, internetová reklama, pronájem reklamních ploch, reklama prostřednictvím elektronických médií a zejména internetu, produktový marketing, šíření reklamních materiálů, příprava statistických obchodních dat, obchodní a tržní průzkumy a analýzy, distribuce propagačních materiálů, vydávání reklamních textů, prodejní kampaně, reklama zasíláním on-line propagace třetím stranám prostřednictvím elektronických komunikačních sítí; (41) postprodukční editační služby v oblasti audio a video obsahu, fotografování; (42) grafický design, průmyslový design, navrhování výrobků, výzkum a vývoj nových výrobků pro druhé (vývoj produktů), návrh (vytváření) a vývoj nástrojů pro průzkum trhu, tvorba virtuálních a interaktivních obrazů, navrhování a vývoj softwaru, počítačové programování, hosting webových stránek.
(730) **WAU Agency s.r.o.**, Oldřichova 97/51, Praha 2, Nusle, 12800, CZ
(740) PatentCentrum Sedlák & Partners s.r.o., Okružní 2824, České Budějovice, České Budějovice 3, 37001

(210) **O-577970**
(220) 04.03.2022
(320) 04.03.2022
(511) 35, 41, 42
(540)



(593) Obrazová
(510) (35) vývoj reklamních kampaní, vývoj marketingových strategií a koncepcí, služby reklamní agentury, služby reklamní grafiky, reklamní průzkum, digitální reklamní služby, tvorba reklamních materiálů, reklamní a marketingové služby poskytované prostřednictvím sociálních médií, výroba reklamních filmů, výroba reklamních vstupů, vyjednávání reklamních smluv, PPC reklama, reklamní služby rozhlasové a televizní reklamní agentury, venkovní reklama, internetová reklama, pronájem reklamních ploch, reklama prostřednictvím elektronických médií a zejména internetu, produktový marketing, šíření reklamních materiálů, příprava statistických obchodních dat, obchodní a tržní průzkumy a analýzy, distribuce propagačního materiálu, vydávání reklamních textů, prodejní kampaně, reklama zasíláním on-line propagace třetím stranám prostřednictvím elektronických komunikačních sítí; (41) postprodukční editační služby v oblasti audio a video obsahu, fotografování; (42) grafický design, průmyslový design, navrhování výrobků, výzkum a vývoj nových výrobků pro druhé (vývoj produktů), návrh (vytváření) a vývoj nástrojů pro průzkum trhu, tvorba virtuálních a interaktivních obrazů, navrhování a vývoj softwaru, počítačové programování, hosting webových stránek.
(730) **WAU Agency s.r.o.**, Oldřichova 97/51, Praha 2, Nusle, 12800, CZ
(740) PatentCentrum Sedlák & Partners s.r.o., Okružní 2824, České Budějovice, České Budějovice 3, 37001

(210) **O-577971**
(220) 04.03.2022
(320) 04.03.2022
(511) 29, 31, 40
(540)



(593) Obrazová
(510) (29) maso, zvěřina, ryby a potravinářské výrobky z ryb, rybí konzervy; (31) výrobky zemědělské, živé ryby, krmiva pro ryby; (40) zpracování masa, zvěřiny a ryb pro potravinářské účely, sušení ryb a uzení ryb teplým a studeným kouřem, konzervování ryb.

(730) **Trnečka Smoked Fish s.r.o.**, Pekařská 422/42, Brno, Staré Brno, 60200, CZ
(740) JUDr. Aleš Zábřeh, advokát, Na Beránce 57/2, Praha 6, Dejvice, 16000

(210) **O-577980**

(220) 04.03.2022

(320) 04.03.2022

(511) 9, 14, 35

(540)

LOLA ROSE

(592) Slovní

(510) (9) chytré hodinky, přístroje na zaznamenávání času, docházkový systém (zařízení na zaznamenávání času), váhy, měřidla, světelné značení, chytré telefony v podobě hodinek, pouzdra na přenášení fotografických přístrojů, přístroje a prostředky na měření, zvětšovací skla (optika), obrazovky, bleskojistky, hasicí přístroje, osobní ochranné prostředky k prevenci nehod, cvikry; (14) vzácné kovy a jejich slitiny, drahé kovy, surové nebo jako

polotovary, šperkovnice (kazety na šperky), šperky, hodiny, řemínky k náramkovým hodinkám, řetízky k hodinkám, náramky (šperky), náramkové hodinky, chronografy (hodinky); (35) propagační činnost, reklama, poskytování obchodních informací prostřednictvím webových stránek, zprostředkování dovozu a vývozu, podpora prodeje jiných osob, poradenství v oblasti řízení lidských zdrojů, optimalizace návštěvnosti webových stránek, účetnictví, vyhledávání sponzorů, pronájem prodejních automatů, služby pro velkoobchod nebo maloobchod s farmaceutickými, veterinárními a sanitárními přípravky a zdravotnickým materiálem, maloobchodní nebo velkoobchodní služby v oblasti hodinek, šperků a jiného zboží zařazeného výše ve třídě 14.

(730) **LOLA ROSE JEWELLERY LIMITED**, 5 Hamstead West, 224 Iverson Road, London NW6 2HL, GB

(740) Všeček Zelený Švorčík a partneři, advokátní a patentová kancelář, JUDr. Martin Švorčík, Hájkova 1406/2, Praha 2, Nové Město, 12000

Zamítnuté a částečně odmítnuté/zamítnuté přihlášky ochranných známek po zveřejnění

Zjistí-li Úřad v průběhu řízení o námitkách, že přihlašovaná ochranná známka nesplňuje podmínky pro zápis, přihlášku zamítne. Zjistí-li, že přihlašovaná ochranná známka nesplňuje podmínky pro zápis jen pro některé výrobky nebo služby, přihlášku odmítne/zamítne v rozsahu výrobků nebo služeb, pro které přihláška nesplňuje podmínky zápisu. S ohledem na tuto skutečnost, obsahuje tato kapitola údaje o rozhodnutích o zamítnutí přihlášky ochranné známky v celém nebo částečném rozsahu na základě ustanovení § 26 zákona č. 441/2003 Sb.

Údaje o výsledku rozhodnutí (zamítnutí přihlášky, částečné odmítnutí/zamítnutí přihlášky) jsou uvedeny jako datum právní moci rozhodnutí/výsledek rozhodnutí.

(210) **O-537179**
(540)



(593) Obrazová
25.03.2022/NABYTÍ P.M. - ČÁSTEČNÉ ZAMÍTNUTÍ PŘIHL. PO ZVEŘ.

(210) **O-560725**
(540)



(593) Obrazová
22.03.2022/NABYTÍ P.M. - ČÁSTEČNÉ ZAMÍTNUTÍ PŘIHL. PO ZVEŘ.

(210) **O-566427**
(540)



(593) Obrazová
24.03.2022/NABYTÍ P.M. - ZAMÍTNUTÍ PŘIHLÁŠKY PO ZVEŘEJNĚNÍ

(210) **O-571233**
(540)

Café Montana

(592) Slovní
19.03.2022/NABYTÍ P.M. - ČÁSTEČNÉ ZAMÍTNUTÍ PŘIHL. PO ZVEŘ.

(210) **O-571234**
(540)



(593) Obrazová
19.03.2022/NABYTÍ P.M. - ČÁSTEČNÉ ZAMÍTNUTÍ PŘIHL. PO ZVEŘ.

Zamítnuté námítky týkající se ochranných známek

V průběhu řízení o námítkách může být Úřadem zjištěno, že přihlašovaná ochranná známka, která byla zveřejněna ve Věstníku, nezasahuje do zákonem chráněných starších práv třetích osob, tzv. namítajících, uvedených v ustanovení § 7 zákona č. 441/2003 Sb., a proto Úřad námítky zamítne. Údaje o rozhodnutích o zamítnutí námítek na základě ustanovení § 26 zákona č. 441/2003 Sb. jsou obsaženy v této kapitole.

(210) **O-552810**
(540)



(593) Obrazová
23.03.2022/ NABYTÍ P.M. – ZAMÍTNUTÍ NÁMITEK

(210) **O-552811**
(540)



(593) Obrazová
23.03.2022/ NABYTÍ P.M. – ZAMÍTNUTÍ NÁMITEK

(210) **O-562593**
(540)

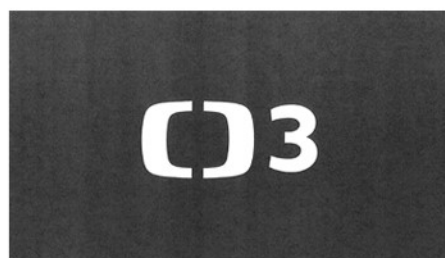

(593) Obrazová
22.03.2022/ NABYTÍ P.M. – ZAMÍTNUTÍ NÁMITEK

(210) **O-562594**
(540)



(593) Obrazová
22.03.2022/ NABYTÍ P.M. – ZAMÍTNUTÍ NÁMITEK

Přehled zápisů ochranných známek bez změny ve vztahu ke zveřejněným přihláškám

Kapitola obsahuje údaje o ochranných známkách zapsaných na základě ustanovení § 28 odst. 1 zákona č. 441/2003 Sb., u kterých nedošlo ke změně údajů oproti zveřejněné přihlášce ochranné známky.

Číselný přehled (111)											
390787	390788	390789	390791	390792	390793	390794	390795	390796	390797	390798	390799
390800	390801	390802	390803	390804	390805	390806	390807	390808	390809	390810	390811
390812	390813	390814	390815	390816	390817	390818	390819	390820	390821	390822	390823
390824	390825	390826	390827	390828	390829	390830	390831	390832	390833	390834	390835
390836	390837	390838	390839	390840	390841	390842	390843	390844	390845	390846	390847
390848	390849	390850	390851	390852	390853	390854	390855	390856	390857	390858	390859
390860	390861	390862	390863	390864	390865	390866	390867	390868	390869	390870	390871
390872	390873	390874	390875	390876	390877	390878	390879	390880	390881	390882	390883
390884	390885	390886	390887	390888	390889	390890					

Zápis ochranných známek bez změny ve vztahu ke zveřejněným přihláškám

(111) **390787**
 (220) 22.03.2018
 (320) 22.03.2018
 (442) 17.10.2018
 (151) 23.03.2022
 (730) **Mkrtychan Khachatur Ing.**, Jedová 189, Neratovice, 27711, CZ
 (210) O-546728
 (510) (5) bavlna pro lékařské účely, potravinové doplňky z acai prášku, akaricidy, acetáty pro farmaceutické účely, kyseliny pro farmaceutické účely, přípravky pro léčbu akné, akonitin, náplasti, lepidla pro zubní protězy, lepicí pásy pro lékařské účely, přípravky na čištění a dezodorizaci vzduchu, albumin k farmaceutickému použití, alkohol pro farmaceutické účely, aldehydy pro farmaceutické účely, algicidy, alginátové doplňky stravy, algináty pro farmaceutické účely, alkalické jodidy pro farmaceutické účely, alkaloidy pro lékařské účely, slitiny drahých kovů pro zubolékařské účely, mandlové mléko pro farmaceutické účely, přípravky pro farmaceutické účely z aloe vera, aminokyseliny pro lékařské účely, aminokyseliny pro veterinární účely, anestetika, analgetika, angostura kůra pro lékařské účely, přípravky na mytí zvířat (insekticidy), antibakteriální přípravky na mytí rukou, antibakteriální mýdlo, antibiotika, přípravky proti výtrusným (kryptogammím) rostlinám, antioxidační tablety, antiparazitní obojky pro zvířata, antiparazitní přípravky, antiseptická bavlna, antiseptika, antiidiuretické přípravky, aseptická bavlna, čaj na astma, adstringentní přípravky pro lékařské účely, kojenecké plenkové kalhotky, kojenecké plenky, bakteriální jedy, bakteriální přípravky pro lékařské a veterinární účely, bakteriologické přípravky pro lékařské a veterinární účely, balzámy a balzámové přípravky pro lékařské účely, obvazy, výtažky z kůry pro farmaceutické účely, koupelové přípravky pro léčebné účely, koupelové soli pro lékařské účely, bikarbonát sodný pro farmaceutické účely, biocidy, biologické tkáňové kultury pro lékařské a veterinární účely, dusičnan bismutitý pro lékařské účely, krevní plazma, kostní cement pro chirurgické a ortopedické účely, vložky do podprsenek při kojení, brom pro farmaceutické účely, bronchodilatační přípravky, náplasti na prevenci puchýřů, vedlejší produkty zpracování obilnin pro dietetické nebo lékařské účely, oplátky používané pro farmaceutické účely, katechu pro farmaceutické účely, kalmel (fungicid), kafir pro lékařské účely, kaftový olej pro lékařské účely, vata pro lékařské účely, kapsle pro léky, karbolineum (protiparazitní přípravek), ricinový olej pro lékařské účely, přípravky na mytí dobytka (insekticidy), tužky na bradavice, žiraviny pro farmaceutické účely, cedrové dřevo pro použití jako repelent proti hmyzu, estery celulózy pro farmaceutické účely, étery celulózy pro farmaceutické účely, cement na zvířecí kopyta, živočišné uhlí pro farmaceutické účely, chemické vodiče pro elektrody elektrokardiografu, chemická antikoncepce, chemické přípravky pro diagnostikování těhotenství, chemické přípravky pro léčbu revokazu, chemické přípravky pro veterinární účely, chemické přípravky k léčbě plísňe, chemické přípravky k léčbě sněti obilné, chemická činidla pro lékařské nebo veterinární účely, žvýkačky pro lékařské účely, přípravky k léčbě omrzlin, chinolin pro lékařské účely, chloroform, kokain, olej z tresčích jater, kolagen pro lékařské účely, kolodium pro farmaceutické účely, oční roztoky, obklady, kůra kondurango pro léčebné účely, čistící přípravky na kontaktní čočky, chladicí spreje pro lékařské účely, kroužky na kuří oka, vatové tyčinky pro lékařské účely, krém na zubní kámen pro farmaceutické účely, kreozot pro farmaceutické účely, kůra krotonu, kultury mikroorganismů pro lékařské nebo veterinární účely, kurare, odvary pro farmaceutické účely, zubní brusiva, zubní amalgámy, zubní amalgámy ze zlata, zubní cementy, materiály pro zubní otisky, zubní laky, zubní tmely, deodoranty na tkaniny, deodoranty jiné než pro lidskou potřebu nebo potřebu zvířat, přípravky na pročištění, detergenty pro lékařské účely, diagnostické přípravky pro lékařské a veterinární účely, plenky pro inkontinentní pacienty, plenky pro domácí mazlíčky, amyláza (enzym štěpící škrob) pro lékařské účely, vláknina, dietní doplňky pro zvířata, potravinové doplňky s kosmetickými účinky, sušenky pro farmaceutické účely, digitalin, koprový olej pro lékařské účely, dezinfekční prostředky, dezinfekční přípravky pro chemická wc, dezinfekční přípravky pro hygienické účely, dezinfekční mýdla, přípravky pro mytí psů (insekticidy), sprchové přípravky pro lékařské účely, obvazy, drogy pro léčebné účely, elixíry (farmaceutické přípravky), enzymové doplňky stravy, enzymatické přípravky pro lékařské a veterinární účely, enzymy pro lékařské a veterinární účely, námele pro farmaceutické účely, estery pro farmaceutické účely, eukalyptol pro farmaceutické účely, eukalyptus pro farmaceutické účely, výtažky z chmele pro farmaceutické účely, pásy na oči pro léčebné účely, antipyretika, fenyl pro lékařské účely, enzymy pro farmaceutické účely, lékárníčky první pomoci (vybavené), rybí moučka pro farmaceutické účely, mouka pro farmaceutické účely, simý květ pro

farmaceutické účely, mucholapky, přípravky na hubení much, lep na mouchy, potrava pro kojence, aldehydy kyseliny mravenčí pro farmaceutické účely, potraviny sušené mrazem upravené pro lékařské účely, maso sušené mrazem upravené pro lékařské účely, masti na omrzliny pro farmaceutické účely, vykuřovací tyčinky a přípravky pro lékařské účely, fungicidy, kyselina gallová pro farmaceutické účely, gumiguta pro lékařské účely, plyny pro lékařské účely, gáza pro obvazy, želatina pro lékařské účely, hořec (gencián) pro farmaceutické účely, germicidy, glukóza jako potravinový doplněk, glukóza pro lékařské účely, glycerin pro lékařské účely, glycerofosfáty, tuky pro lékařské účely, guajakol pro farmaceutické účely, guma pro lékařské účely, gurjanský balzám pro lékařské účely, hematogen, hemoglobin, přípravky na hemoroidy, hemostatické tyčinky, bylinné výtažky pro lékařské účely, bylinné čaje pro lékařské účely, herbicidy, hormony pro lékařské účely, hydrastin, chloralhydrát pro farmaceutické účely, peroxid vodíku pro lékařské účely, imunostimulanty, kojenecká strava, insekticidní přípravky na mytí zvířat, insekticidy, přípravky na odpuzování hmyzu, repelenty proti hmyzu, jodidy pro farmaceutické účely, jod pro farmaceutické účely, jodoform, irský mech pro lékařské účely, izotopy pro lékařské účely, výtažek z jalapového kořene, jujuba léčivá, sušené mléko pro děti, laktóza pro farmaceutické účely, deratizační přípravky na larvy, laxativa, lecitin jako potravinový doplněk, lecitin pro lékařské účely, pijavice pro lékařské účely, přípravky na odstranění vši, farmaceutické přípravky na bázi vápna, léčebné masti, potravinové doplňky z lněného semínka, lněná semena pro farmaceutické účely, cupanina pro lékařské účely, lněný olej jako doplněk stravy, lékařské prostředky pro farmaceutické účely, pleťové vody pro farmaceutické účely, lotiony pro veterinární účely, lupulin pro farmaceutické účely, soli hořčiku pro farmaceutické účely, sladové mléčné nápoje pro lékařské účely, slad pro farmaceutické účely, kůra mangrovky pro farmaceutické účely, prostředí pro bakteriologické kultury, léčivé pleťové vody pro holení, medikovaná krmiva, léčivé přípravky na čištění zubů, léčivé suché šampony, léčivé prostředky na výplachy očí, léčivé vlasové vody, léčivé masážní svíčky, léčivé šampony, léčivé šampony pro domácí zvířata, léčivá mýdla, léčivé toaletní přípravky, alkohol k léčebným účelům, léčivé nápoje, léčivé přípravky na růst vlasů, léčivé byliny, léčivé infuze, léčivé bahno, léčivé oleje, léčivé kořeny, léčivé čaje, léky na zmírnění zácpy, léčivé přípravky pro dentální účely, léky k veterinárním účelům, meduňková voda pro farmaceutické účely, mentol, rtuťové masti, mléčné enzymy pro farmaceutické účely, tuky na dojení, soli minerálních vod, minerální vody k lékařským účelům, máta k farmaceutickým účelům, zubní vosk na přípravu zubních otisků, moleskin pro lékařské účely, papírky proti molům, ústní vody pro lékařské účely, bahno pro koupele, hořčice pro farmaceutické účely, hořčicový olej pro lékařské účely, hořčičné náplasti, kůra myrobalánu pro farmaceutické účely, narkotika, léčiva pro posílení nervové soustavy, nikotinové žvýkačky jako pomůcka pro odvykání kouření, nikotinové náplasti pro použití při odvykání kouření, výživné látky pro mikroorganismy, terpentýnový olej pro farmaceutické účely, masti pro farmaceutické účely, opiáty, opium, opodeldok, organoterapeutické preparáty, kyslíkové koupele, kyslík pro lékařské účely, absorpční kalhotky pro inkontinentní pacienty, vložky (hygienické), papír na hořčičné náplasti, antiparazitní přípravky, pastilky pro farmaceutické účely, perlový prášek pro léčebné účely, pektin pro farmaceutické účely, šampony na odstranění vši, pepsiny pro farmaceutické účely; (28) zábavní stroje, automatické zábavné hrací stroje na mince, zařízení na hry, přístroje pro domácí gymnastiku, přístroje na arkádové videohry, lukostřelecké náčiní, umělé rybářské návnady, umělé snih na vánoční stromečky, blokanty (horolezecké vybavení), vrhcáby (hra), tašky speciálně navržené pro lyže a surfování prkna, stroje na nahazování míčů, hrací míče, baseballové rukavice, pálařské rukavice (příslušenství pro hry), zvonky na vánoční stromečky, kulečnickové koule, kulečnicková tága, kulečnickové značkovače, kulečnickové stoly, karty na bingo, signalizátory záběru pro rybolov na udici, senzory záběru (rybářské náčiní), stolní hry, vaky na hrací míčky, boby, saně, prkna na bodyboarding, přístroje a stroje na bowling, luky na lukostřelbu, boxerské rukavice, stavebnice (hračky), kapesní počítačové hry, sítky na motýly, ruskovací zástěny pro lovecké účely, držáky svíček na vánoční stromky, pouzdra na pistole (hračky), karnevalové masky, křída na kulečnicková tága, dáma, šachovnice pro dámu, šachy, posilovače prsních svalů, žetony pro hazardní hry, praskávací vánoční crackery, vánoční stromky z umělých materiálů, stojany pro vánoční stromky, asfaltové terče (hlinění holuby), horolezecké úvazy, kulečnickové stoly s mincovníkem, konfety, kouzelnické potřeby, ovladače herních konzolí, ovladače na hračky, hrací žetony, rybářské koše, kriketové tašky, pohárky na hrací kostky, šípky, návnady pro lov nebo rybolov, kostky, disky (sportovní potřeby), vypichovátka na upravení stopy po dopadu míčku (příslušenství golfu),

panenky, postele pro panenky, oblečení pro panenky, domečky pro panenky, pokojky pro panenky, domino, drony (hračky), činky, hrany lyží, loketní chrániče (sportovní předměty), elektronické terče, atrakce do zábavních parků, šermířské rukavice, šermířské masky, šermířské zbraně, háčky na ryby, rybářské vlasce, rybářské náčiní, ploutve pro plavání, plováky pro rybolov, létající disky (hračky), stoly na stolní fotbal, hry, hrací automaty pro hazardní hry, rukavice na hry, golfové vozíky, golfové tašky s kolečky nebo bez koleček, golfové hole, golfové rukavice, střívká pro rybaření, střívkové výplety raket, gyroskopy a stabilizátory letu pro modely letadel, rogala, trapézy na windsurfing, harpunová děla (sportovní předměty), hokejky, házení podkovy (hra), brusle, in-line kolečkové brusle, puzzle, pákové ovladače pro videohry, kaleidoskopy, navijáky na draky, draci, kolenní chrániče (sportovní předměty), podběráky pro rybáře, stroje pro tělesná cvičení, hry mah-jong, kuličky na hraní her, masky (hračky), stěžně pro prkna na windsurfing, matřošky (panenky), sportovní suspensory pro muže (sportovní předměty), jehly k pumpičkám pro nafukování míčů pro hry, síť pro sport, zábavní předměty pro večírky, zábavné předměty a atrapy (kanadské žertíky), ozdoby na vánoční stromček (s výjimkou osvětlení a cukrovínek), hry pačinko, prkna na paddleboards, paintballové zbraně, náboje do paintballových zbraní (sportovní výzbroj), papírové páty čepice, padáky, společenské hry, vystřelovací konfety na večírky, kapsle (hračky), piňatas, balonky a míče na hraní, hrací karty, plyšové hračky, plyšové hračky s dečkou, tyče pro skok o tyči, přenosné hry a hračky obsahující telekomunikační funkce, přenosné hry s displeji z tekutých krystalů, ochranné fólie pro displeje přenosných her, ochranné vycpávky jako součásti sportovní výstroje, pumpičky speciálně upravené pro hrací míče, boxovací pytle, loutky, kroužky (hry), rakety, chrastítka (hračky), navijáky rybářské, dálkové ovládané hračky (vozidla), stuhly upravené pro rytmickou gymnastiku, houpací koně, pruty pro rybaření, válce pro stacionární cvičební jízdní kola, kolečkové brusle, prskyřice pro atlety, kola na ruletu, prkna na windsurfing, stavebnice modelů (hračky), modely vozidel, pachové návnady pro lov a rybaření, koloběžky (hračky), stírací losy pro hraní loterijních her, obaly na lyže, holenní chrániče (sportovní předměty), míče, skateboards, bruslařské boty s bruslemi, lyžařské vázání, lyže, kuželky (hry), saně, skluzavky (hračky), praky (sportovní předměty), hrací automaty, snowboardy, sněžící koule (hračky), sněžnice, bublifuky (hračky), káči (hračky), odrazové můstky, startovní bloky pro sporty, stacionární cvičební jízdní kola, struny pro rakety, vycpané hračky, lanka na surfy, surfovací prkna, surfovací lyže, plavecké pásy, plavecké vesty, destičky na plavání, nafukovací pomůcky do plaveckých bazénů, bazény ke hře, houpačky, stoly na stolní tenis, terče, plyšové medvídci, tenisové nahrávací stroje na míčky, tenisové sítě, divadelní masky, vzduchové pistole (hračky), figurky z těsta (hračky), imitace kosmetických výrobků (hračky), mobily (hračky), vzduchovky (hračky), plastelína, roboti (hračky), hračky pro domácí zvířata, modely vozidel (hračky), trampolíny, tříkolky pro děti (hračky), přístroje na videohry, vodní lyže, křídýlka do vody, vzpěračské pásy (sportovní předměty); (40) broušení, dezodorizace vzduchu, osvěžování a čištění vzduchu, apretace textilií, kovářství, kotlářství, vázání knih, leštění broušením, kadmiování, chromování, lemování okrajů látek, barvení tkanin, ohnivzdorná úprava látek, předsrážení látek, separace barev, nemačkávací úprava oděvů, konzervace mražením, zakázková montáž materiálů pro jiné osoby, zakázkové zpracování kožešin, zakázkové krejčovství, dekontaminace nebezpečných materiálů, likvidace odpadu a odpadků, dámské krejčovství, barvení, galvanické pokovování, vyšívání, gravírování, bělení textilií, mletí mouky, konzervování potravin a nápojů, uzení potravin, rámování uměleckých děl, mražení potravin, drcení ovoce, valchování tkanin, zpracování kožešin, barvení kožešin, protimolová úprava kožešin, leštění kožešin, satinování kožešin, pozlacování, foukání skla, spalování odpadu a odpadků, pronájem pletacích strojů, zhotovování kopií klíčů, laminování, rýsování laserem, barvení kůže, zpracování kůže, litografický tisk, magnetizace, odlévání kovů, pokovování, kalení kovů, zpracování kovů, frézování, niklování, ofsetový tisk, broušení optických skel, konečná úprava papíru, zpracování papíru, tisk vzorů, kalandrování tkanin, fotosazba, vyvolávání filmů, kopírování fotografických snímků, hlubotisk, hoblování materiálů, vypalování keramiky, tisk, zpracování kinematografických filmů, zpracování ropy, výroba energie, prošívání, recyklace odpadu a odpadků, rafinace, pronájem klimatizačních zařízení, pronájem kotlů, pronájem generátorů, pronájem prostorového topení, sedlářství, pískování, řezání materiálu, služby zubních techniků, barvení obuvi, sitotisk, stříbření, koželužství, porážka zvířat, pájení, třídění odpadu a recyklovatelného materiálu, odstraňování povrchových úprav, preparování zvířat, barvení textilu, protimolová úprava textilií, úprava a zpracování textilií, kácení a zpracování dřeva, cínování, tónování autoskel, vulkanizace, snování,

nakládání s odpady, čištění vody, svářečské práce, barevné tónování oken povlakováním, zpracování vlny.

(511) 5, 28, 40
(540)



(593) Obrazová

(111) **390788**
(220) 27.07.2018
(320) 27.07.2018
(442) 16.01.2019
(151) 23.03.2022
(730) **KPMZ Group s.r.o.**, Pramenná č. ev. 3, Praha 4, Kunratice, 14800, CZ
(740) Mgr. Roman Fojtášek advokát, Vinohradská 343/6, Praha 2, Vinohrady, 12000
(210) O-549526
(510) (3) čisticí prostředky, broušící přípravky, mýdla a gely, mýdla tekutá, mýdla suchá, kuchyňské čisticí prostředky, koupelňové čisticí prostředky, univerzální čisticí prostředky, čisticí prostředky pro použití v domácnosti, čističe na skla, přípravky na mytí podlah, dezinfekční čisticí prostředky spadající do této třídy, lešící přípravky, přípravky na čištění sklokeramických desek.

(511) 3

(540)

C CLEAN

(592) Slovní

(111) **390789**
(220) 12.06.2019
(320) 12.06.2019
(442) 18.09.2019
(151) 23.03.2022
(730) **MONETA Money Bank, a.s.**, Vyskočilova 1442/1b, Praha 4, Michle, 14000, CZ
(740) RETROPATENT s.r.o., Dobiášova 1246/29, Liberec, Liberec VI-Rochlice, 46006
(210) O-556522
(591) Barevná
(510) (9) karty s pamětí nebo s mikroprocesorem, software pro elektronické peněženky, mezinárodní platební karty, magnetické, čipové karty a multifunkční čipové karty pro oblast peněžních, finančních a pojišťovacích služeb i pro obchodní síť, počítačové programy včetně operačních a expertních systémů, nahané i nenahané nosiče informací a edice uživatelských i odborných informací šířených na veškerých paměťových médiích spadající do této třídy; (14) drahé kovy a jejich slitiny, mince, reklamní a upomínkové předměty ze vzácných kovů a jejich slitin, hodinky a hodinářské výrobky; (16) papírové reklamní, inzertní, propagační, uživatelské a instruktážní materiály a tiskoviny, databázové produkty v papírové formě, plakáty, billboardy (z papíru nebo lepenky), tiskoviny všeho druhu a ostatní polygrafické výrobky zařazené v této třídě, papírnické zboží, obálky, dopisní papíry, kalendáře, plánovací záznamníky, gratulace, fotografie, obrazy, reprodukce uměleckých děl, knihy a knihařské výrobky, psací potřeby včetně psacích potřeb ze vzácných kovů a jejich slitin, kancelářské výrobky (s výjimkou nábytku), lepenka a kartonážní výrobky (obaly), papírové etikety, obaly z plastů nezařazené do jiných tříd; (35) marketing, propagační, reklamní a inzertní služby prostřednictvím jakéhokoliv média - prostřednictvím telefonní, datové nebo informační sítě, organizování obchodních výstav a veletrhů, merchandising, informační servis a provozování nepřetržité infolinky pro poskytování obchodních informací, administrativní služby, automatizované zpracování dat a informací v bankovníctví; (36) bankovníctví a internetové bankovníctví, platební operace a služby na korunovém a devizovém trhu včetně zajištění proti kurzovým ztrátám, poskytování bankovních záruk, obchodování v oblasti termínových obchodů, zajišťování akreditivů a inkas, speciální finanční produkty, clearing (finanční), služby factoringové, forfaitingové a

franchisingové, veškeré finanční a směnářské služby, analytické finanční zprávy a expertízy, telefonické a elektronické bankovníctví, přijímání vkladů a jejich správa, vydávání šeků, obligací, směnek a ostatních cenných papírů, operace s šeky, obligacemi, směnkami a ostatními cennými papíry, tuzemský a zahraniční platební styk, exportní financování, finanční leasing a leasing nemovitostí včetně ostatních leasingových služeb, funkce depozitáře majetku firem a investičních fondů, služby v oblasti pojištění, kapitálové obchody a správa kapitálových vkladů, uzavírání smluv o kooperaci a řízení, finanční makléřství, služby člena burzy cenných papírů, investiční bankovníctví, investiční obchody a financování podnikové sféry, akviziční financování, finanční služby související s hypotečními úvěry, finanční odhady a oceňování (pojišťovnictví, bankovníctví, nemovitosti), zprostředkovatelské služby v oblasti odhadů cen nemovitostí, bytového a nebytového fondu při poskytování státní finanční podpory a při pojištění finančních prostředků, zřizování a provozování sítě bankomatů, úschova v bezpečnostních schránkách, finanční sponzorování, joint-venture, provádění všech bankovních obchodů a poskytování všech bankovních služeb v tuzemsku i ve vztahu k zahraničí i účast na společnostech a jiných družích právnických osob v tuzemsku i v zahraničí jako akcionář nebo jiný podílník v oboru peněžnictví, poradenské služby v oblasti financí, pojištění, investic a bankovníctví; (38) poskytování, šíření a výměna informací prostřednictvím globálních telekomunikačních sítí a internetu, šíření a výměna informací prostřednictvím počítačové sítě, poskytování telekomunikačních služeb prostřednictvím elektronických médií; (42) programování a počítačové programy na zakázku, služby v oblasti kódování a dekódování zabezpečovacích systémů, tvorba www prezentací (služby v oblasti informačních technologií), provádění průzkumů, elektronické sledování pohybů na platebních prostředcích za účelem odhalování internetových podvodů; (45) právní poradenství při vypracování nabídek k poptávkám, právní průzkum, právní služby v oblasti sjednávání smluv, pronájem bezpečnostních schránek, příprava právních dokumentů, služby v oblasti celních předpisů bezpečnostních schránek (právní služby).

(511) 9, 14, 16, 35, 36, 38, 42, 45
(540)



(593) Obrazová

(111) **390791**
(220) 05.11.2019
(320) 09.09.2019
05.11.2019
(442) 15.12.2021
(151) 23.03.2022
(730) **Gawain s.r.o.**, Chvalovice-Hatě 183, Chvalovice-Hatě, 66902, CZ
(740) CCS Legal s.r.o., advokátní kancelář, Konviktská 291/24, Praha 1, Staré Město, 11000
(210) O-559626
(591) Barevná
(510) (32) piva (priorita od 9.9.2019), nealkoholické nápoje, minerální a sycené vody, ovocné nápoje a ovocné šťávy, sirupy a jiné nealkoholové přípravky pro přípravu nápojů (priorita od 5.11.2019).
(511) 32

(540)



(593) Obrazová

(111) **390792**
(220) 24.10.2016
(320) 24.10.2016
(442)
(151) 23.03.2022
(730) **JACO - Dr. Jaeniche GmbH & Co. KG**, Bodersweierer Str. 30, Kehl, 77694, DE
(740) JUDr. Robert Matas, Spálená 92/21, Praha 1, Nové Město, 11000
(210) O-565448
(510) (20) plastové nádoby jako obaly, a to lahve, dózy, tuby, zavírací trubky a trubičky, dávkovací systém (nádoby s mechanikami pro dávkovaný výdej) spadající do třídy 20, obalové nádoby z plastické hmoty, zejména pro farmaceutický průmysl, laboratoře a kosmetický průmysl, plastové uzávěry nádob, obaly na nápojové láhve plastové, víčka na lahve z plastických hmot; (21) kelímky z plastické hmoty; (40) transformace materiálů, jmenovitě tisk obrázků na předměty, zpracování a recyklace obalů, úprava a zpracování plastových materiálů, úprava plastických hmot pro druhé na zakázku, tisk, tisk obalů, speciální zakázková výroba nářadí z kovu; (42) poradenství v oboru navrhování a vývoje obalů, navrhování a vývoj obalových řešení na míru, návrh a vývoj nářadí, inženýrské služby a služby průmyslových návrhářů, služby vývojáře produktů s ohledem na estetické navrhování, technické plnění funkce a vyrobiteľnost výrobků výše uvedených ve třídě 20.

(511) 20, 21, 40, 42

(540)

JACO

(592) Slovní

(111) **390793**
(220) 31.08.2020
(320) 31.08.2020
(442) 15.12.2021
(151) 23.03.2022
(730) **Pardubický pivovar a.s.**, Palackého třída 250, Pardubice, Zelené Předměstí, 53002, CZ
(740) **HAVEL & PARTNERS s.r.o.**, advokátní kancelář, Mgr. Ivan Rámeš, Na Florenci 2116/15, Praha 1, Nové Město, 11000
(210) O-566258
(510) (32) pivo, lehká piva a ležáky, nealkoholické nápoje, nápoje na bázi piva, vody minerální a šumivé a jiné nealkoholické nápoje, sirupy a jiné přípravky k přípravě nápojů; (40) pivovarnické služby; (41) služby v oblasti zábavy, sportovní a kulturní aktivity; (43) služby spojené s provozováním pohostinství spadající do této třídy, restaurace, dočasné ubytování.

(511) 32, 40, 41, 43

(540)

PARDUBICKÝ PIVOVAR

(592) Slovní

(111) **390794**
(220) 19.01.2021
(320) 19.01.2021
(442) 15.12.2021
(151) 23.03.2022
(730) **Mattoni 1873 a.s.**, Horova 1361/3, Karlovy Vary, 36001, CZ

- (740) AK Mrázek - Mrázková, JUDr. Josef Mrázek DrSc., advokát, Pernerova 293/11, Praha 8, Karlín, 18600
- (210) O-569130
- (510) (16) archy papíru (papírenské zboží), balicí papír, blahopřání, bublinkové fólie z plastu k balení a obalování, dopisní papír, fólie z regenerované celulózy pro účely balení, fólie z viskózy pro účely balení, grafická znázornění, krabice na klobouky z lepenky, krabice z papíru nebo lepenky, lepenka, lepicí pásky pro kancelářské potřeby nebo pro domácnost, listy absorpčního papíru nebo plastu pro balení potravin, listy papíru nebo plastu sloužící k regulaci vlhkosti pro balení potravin, nože na papír (otvírače na dopisy), obalové materiály ze škrobů, obaly (papírnické zboží), obaly na lahve z papíru nebo lepenky, ochranné znaky (papírové pečeti), papírnické zboží, papír, papírové kapesníky, papírové lepicí pásky (kancelářské potřeby), adresové štítky do adresovacích strojů, pečeti kruhové nálepky, sáčky (obálky, váčky) z papíru nebo plastických hmot, sáčky do mikrovlnné trouby, samolepky (papírnické zboží), vísačky na lahve z papíru nebo lepenky, voskovaný papír, vycpávkové materiály z papíru nebo lepenky, výplňové balicí materiály z papíru nebo lepenky, vzory písma; (35) administrativní zpracování objednávek, cílené zaslání reklamních materiálů, cílený marketing, maloobchodní služby vztahující se k pekařským výrobkům, marketing, marketing v rámci softwarového publikování, návrh reklamních materiálů, vývoj reklamních konceptů, poskytování obchodních informací, obchodní zprostředkovatelské služby, on-line reklama v počítačové síti, podpora prodeje jiných osob, pomoc při řízení obchodní činnosti, poradenské služby pro obchodní vedení, poradenství v oblasti komunikačních strategií při styku s veřejností, poradenství v oblasti komunikačních strategií v reklamě, poskytování obchodních informací a rad pro spotřebitele ve výběru produktů a služeb, poskytování obchodních informací prostřednictvím webových stránek, prezentace výrobků v komunikačních médiích pro účely maloobchodu, pronájem reklamních materiálů, propagace, rozhlasová reklama, sestavování katalogů informací pro obchodní či reklamní účely, subdodavatelské služby (pomoc v obchodní činnosti), šíření reklamních materiálů, televizní reklama, vydávání reklamních textů, zásobovací služby pro jiné osoby (nákup zboží a služeb pro jiné podniky), zprostředkování reklamy, provozování e-shopu s výrobky uvedenými výše ve třídě 16; (39) balení hotových jídel s sebou; (43) bary, bufety, hotelové služby, informace a poradenství ohledně přípravy jídel, jídelny, kavárny, modelování potravin, motely, restaurace, samoobslužné jídelny, samoobslužné restaurace, zajištění stravování.
- (511) 16, 35, 39, 43
- (540)

ROZBALTE TO 

(593) Obrazová

- (111) **390795**
- (220) 18.02.2021
- (320) 18.02.2021
- (442) 31.03.2021
- (151) 23.03.2022
- (730) **Naturliving s.r.o.**, Říjnová 699/25, Plzeň, 32100, CZ
- (210) O-569887
- (510) (19) altánky (konstrukce nekovové), montované domy soupravy (nekovové), stánky, stavby (nekovové), voliéry (konstrukce nekovové); (20) boudy pro domácí mazlíčky, psi boudy, truhlářské výrobky, zástěny (nábytek); (37) demolice budov, instalace dveří a oken, instalace technických sítí na staveništích, izolace budov, klempířství, lakování, malba a nátěr interiérů a exteriérů, montáž lešení, pokrývačské služby, pronájem stavebních strojů a zařízení, služby elektrikářů, stavební informace (poskytování stavebních informací), stavební poradenství, stavění

obchodních stánků a obchodů, tapetování, truhlářské služby, výstavba a opravy skladů, výstavba, zednické služby, zednictví.

(511) 19, 20, 37

(540)

Naturliving

(592) Slovní

- (111) **390796**
- (220) 13.04.2021
- (320) 13.04.2021
- (442) 15.12.2021
- (151) 23.03.2022
- (730) **AutoMax Group s.r.o.**, K Hájmům 1233/2, Praha 5, Stodůlky, 15500, CZ
- (740) JUDr. Lucie Kociánová Ph.D., advokátka, Sněmovní 165/10, Praha 1, Malá Strana, 11800
- (210) O-571277
- (510) (4) motorový benzín, paliva, motorová paliva; (7) motory, automobily (mycí linky pro -), čištění (elektrické stroje a přístroje na -), elektrické generátory, generátory, generátory proudu, generátory střídavého proudu, elektrické motory (kromě motorů do pozemních vozidel), mycí zařízení; (9) články pro elektrické akumulátory, solární články, články, baterie (elektrické), elektrické adaptéry, elektrické akumulátory pro vozidla, elektrické dráty, elektrické kabely, elektrické měniče, elektrické spojky, svorky (elektrotechnika), konektory, elektrické vedení, elektrické zásuvky, identifikační obaly pro elektrické dráty, indikátory ztrát elektrické energie, induktry, tlumicí cívky, tlumivky (elektrika), kabely (spojky pro elektrické -), startovací kabely pro motory, kolektory elektrické, konektory elektrické, spojky a svorky elektrické, kontakty elektrické, monitorovací přístroje elektrické, nabíječky pro elektrické baterie, odpory (elektrické), optická vlákna, panely rozvodné, polovodiče, solární panely pro výrobu elektřiny, transformátory (elektrotechnika), transformátory napětové, vodiče (elektrické); (35) administrativní zpracování nákupních objednávek, poskytování informací (obchodních nebo podnikatelských), marketing, poskytování obchodních informací prostřednictvím webových stránek, pronájem prodejních automatů, obchodní rady pro spotřebitele, zboží (předvádění); (37) antikorozi nátěry pro vozidla, automobily (leštění, politura), čištění automobilů, opravy a údržba klimatizačních zařízení, lakování, glazurování, leštění vozidel, mazání vozidel, motorová vozidla (údržba a opravy), mytí automobilů, mytí dopravních prostředků, nabíjení akumulátorů vozidel, obnova motorů, opravy automobilů, pneumatiky (opravy vulkanizací, protektorování), opravy a údržba pump a čerpadel, služby servisní stanice vozidel (doplňování paliva a údržba), údržba vozidel, vulkanizace pneumatik, vyvažování pneumatik; (39) automobily (pronájem), doprava, doprava (automobilová, autobusová), odtahování dopravních prostředků při poruchách, osobní doprava, parkování automobilů, pronájem parkovacích ploch, rozvod elektřiny, rozvod energie, energie (výroba).
- (511) 4, 7, 9, 35, 37, 39

(511) 4, 7, 9, 35, 37, 39

(540)

E-Max

(592) Slovní

- (111) **390797**
- (220) 30.04.2021
- (320) 30.04.2021
- (442) 15.12.2021
- (151) 23.03.2022
- (730) **MAKE WITH LOVE s.r.o.**, Rybná 716/24, Praha 1, Staré Město, 11000, CZ
- (210) O-571741
- (510) (18) zavazadla, cestovní tašky, hole a vycházkové hole, sedlářské výrobky, biče a postroje pro zvířata, kůže a imitace kůže, surové kůže a usně a výrobky z těchto materiálů, a to peněženky a tašky, deštníky a slunečníky; (21) zahradnické potřeby (rukavice), výrobky pro péči o oděvy a obuv, sochy, figurky, plakety a medaile a umělecké předměty vyrobené z materiálů jako porcelán, terakota nebo sklo, zahrnuté v této třídě, příslušenství ke koupelnám (věšáky na ručníky), potřeby pro zvířata (kartáče na srst), nezpracované a polo zpracované sklo bez určitého účelu, nádobí, kuchyňské náčiní a nádoby, kosmetické a hygienické potřeby a potřeby pro péči o krásu, domácí náčiní k úklidu, kartáče a materiály na výrobu kartáčů; (25) pokrývky hlavy, oděvy, obuv, části oděvů, obuvi (511) 18, 21, 25

(540) **MILUJU FOTBAL**

(592) Slovní

(111) **390798**

(220) 06.05.2021

(320) 06.05.2021

(442) 15.12.2021

(151) 23.03.2022

(730) **Ultra Premium Brands - Central Europe s.r.o.**, Nad vodovodem 1442/32, Praha 10, Strašnice, 10000, CZ

(210) O-571857

(510) (33) alkoholické nápoje (destiláty).

(511) 33

(540) **Golden Belt**

(592) Slovní

(111) **390799**

(220) 27.05.2021

(320) 27.05.2021

(442) 15.12.2021

(151) 23.03.2022

(730) **VINAŘSTVÍ MIKROSVÍN MIKULOV a.s.**, Nádražní 980/29, Mikulov, 69201, CZ

(740) **RETROPATENT s.r.o.**, Dobiášova 1246/29, Liberec, Liberec VI-Rochlice, 46006

(210) O-572353

(510) (32) míchané nealkoholické nápoje, šumivé nápoje a jiné nealkoholické nápoje; (33) vína všeho druhu, alkoholické nápoje (s výjimkou pív); (35) poradenství v obchodní činnosti v oboru vinařství a sommelierství, včetně propagace, maloobchod, velkoobchod a internetový obchod s míchanými nápoji, šumivými nápoji a jinými nealkoholickými nápoji, víny všeho druhu a alkoholickými nápoji (s výjimkou pív).

(511) 32, 33, 35

(540)

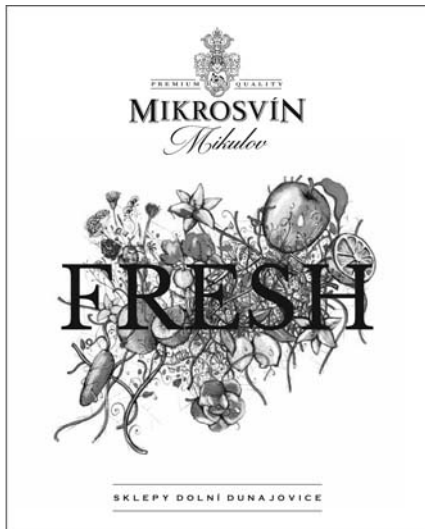

(593) Obrazová

(111) **390800**

(220) 29.07.2021

(320) 29.07.2021

(442) 15.12.2021

(151) 23.03.2022

(730) **CZECH BUSINESS CENTER s.r.o.**, Rybná 682/14, Praha 1, 11000, CZ

(210) O-573672

(591) Barevná

(510) (9) data, databáze a jiné informační produkty na magnetických, elektronických a optických nosičích a v elektronických datových, informačních a telekomunikačních sítích všeho druhu, programové vybavení umožňující elektronické obchodování; (35) poskytování on-line

tržního prostoru (e-market place) pro tuzemské i zahraniční subjekty nakupující a prodávající výrobky a pro subjekty požadující či nabízející služby, převážně se zaměřením na tuzemské subjekty se zájmem o export (prodej) na zahraniční trhy, poskytování a provozování online tržního prostoru pro kupující a prodejce výrobků a služeb, prostoru na webových stránkách k reklamě na výrobky a služby, prezentace zboží a služeb elektronickou cestou, poskytování informačních a poradenských služeb v oblasti elektronického obchodu a internetového marketingu, zprostředkování dovozu a vývozu, analýza řízení obchodní činnosti, služby obchodního zprostředkování a poradenství v oboru prodeje výrobků a poskytování služeb; (38) pronájem doby přístupu k databázi, poskytování přístupu k datům, informacím nebo obrázkům a přenos zpráv a obrazových informací pomocí internetu; (42) vývoj, návrh a údržba systémů pro elektronické obchodování, pronájem a správa webových serverů, tvorba databází, tvorba software, programování internetových databázových systémů a internetových aplikací, programování multimediálních aplikací, vytváření a modelování 3D animací, tvorba multimediálních dokumentů, prezentací, aplikací, katalogů apod., tvorba webových prezentací, webhosting, hosting platformy pro elektronický obchod na internetu, zálohování dat mimo vlastní prostor; (45) poradenské služby v oblasti doménových jmen, poskytování know-how pro oblast elektronického obchodování a informačních technologií (právní poradenství).

(511) 9, 35, 38, 42, 45

(540)



(593) Obrazová

(111) **390801**

(220) 02.08.2021

(320) 02.08.2021

(442) 15.12.2021

(151) 23.03.2022

(730) **Zdráhal Petr**, Kutilova 3065/8, Praha 4, Modřany, 14300, CZ

(740) **zaeRkované s.r.o.**, Vršovické náměstí 111/2, Praha 10, Vršovice, 10100

(210) O-573727

(510) (35) obchodní činnost v oblasti sociálních a charitativních služeb na podporu a pomoc lidem a organizacím, styk s veřejností, vyhledávání sponzorů, propagace zboží a služeb prostřednictvím sponzorování, výroba reportážních reklam, propagace a reklama, merchandising, marketing zboží a služeb pro třetí osoby, event marketing (získávání zákazníků pořádáním akcí), partnerský marketing a propojování klientů s ambasadory a partnery, propagace výrobků a služeb jiných subjektů prostřednictvím reklamy na internetových stránkách, reklamní a marketingové služby poskytované prostřednictvím sociálních médií, šíření reklamních, marketingových a propagačních materiálů, psaní reklamních textů, výroba zvukových záznamů k marketingovým účelům, sbírání informací do počítačové databáze, zprostředkování obchodních a komerčních kontaktů, administrativní služby v oblasti sociálních a charitativních služeb na podporu a pomoc lidem a organizacím; (36) finanční sponzorování, poskytování finanční pomoci, veřejné finanční sbírky, financování projektů, nadační činnost v oblasti finanční na podporu a pomoc lidem a organizacím, shromažďování finančních prostředků na dobročinné účely, organizování sbírek, organizace veřejné sbírky prostřednictvím internetu, charitativní finanční činnost, zajišťování financí pro humanitární projekty; (41) nadační činnost v oblasti vzdělávání, zábavy, kultury, umění a sportu, poradenství, organizační podpora a vytváření projektů v oblasti vzdělávání, zábavy, kultury, umění a sportu, organizování a pořádání kulturních dobročinných/humanitárních a charitativních akcí, organizování a pořádání kulturních, společenských, zábavních a sportovních akcí, pořádání benefičních koncertů, organizování a pořádání kulturních a sportovních soutěží, akcí, závodů a turnajů, školící, vzdělávací a lektorská činnost, pořádání a zajišťování odborných tematických seminářů, eventů, workshopů a konferencí, provozování sportovních a vzdělávacích zařízení, vydavatelská a nakladatelská činnost, a to vše na podporu a pomoc lidem a organizacím, provoz elektronických portálů v oblasti sportu a zábavy.

(511) 35, 36, 41

(540)



(593) Obrazová

(111) **390802**

(220) 16.08.2021

(320) 16.08.2021

(442) 15.12.2021

(151) 23.03.2022

(730) **SkvěléČesko.cz s.r.o.**, 28. října 3346/91, Ostrava, Moravská Ostrava, 70200, CZ

(210) O-573990

(591) Barevná

(510) (9) přístroje a nástroje vědecké, fotografické, filmové, optické, přístroje a nástroje pro vedení, přepínání, přeměnu, akumulaci, regulaci nebo řízení elektrického proudu, přístroje pro záznam, převod, reprodukci zvuku nebo obrazu, nosiče dat magnetické, záznamové disky, kompaktní disky, DVD a ostatní digitální záznamové nosiče, počítačový hardware, počítačový software včetně informačních systémů a aplikací pro mobilní telefony a obdobná zařízení, přístroje pro měření, signalizaci, kontrolu (inspekci), záchranu a přístroje pro vyučování; (16) papír, lepenka, tiskárenské výrobky, potřeby pro knižní vazby, fotografie, papírenské zboží na společenské akce, knihy, brožury, časopisy, plakáty, formuláře, kalendáře, lístky, letáky, katalogy, tiskoviny, vstupenky, navštívenky, poukazy, letenky, pozvánky, programy akcí, prospekty, reklamní plakáty, ročenky, tikety, známky, tištěné reklamní, propagační a informační materiály z papíru; (25) oděvy, obuv, kloboučnické zboží; (35) inzertní, propagační služby a komerční informační služby prostřednictvím internetu za účelem obchodu se vstupy na turistické a volnočasové atrakce a aktivity, správa online databází, řízení databází přístupných po internetu, sběr dat do počítačových databází, systemizace dat v počítačových databázích, online inzerce v počítačové síti, šíření vzorků, propagace, marketing, propagační činnost, reklama, obchodní propagace, franšizová činnost, pomoc při řízení obchodní činnosti, obchodní administrativa; (37) instalace, opravy, úpravy a servis počítačového hardware, poskytování informací, poradenství a konzultací vztahujících se k výše uvedeným službám třídy 37, zprostředkovatelská činnost se službami v rámci této třídy uvedenými výše; (38) poskytování přístupu k obsahu internetového portálu a webových portálů, poskytování přístupu k obsahu internetového portálu přístupného třetím osobám se zaměřením na služby cestovního ruchu, telekomunikační služby, směrovací a spojovací služby pro telekomunikace, šíření informací prostřednictvím komunikačních sítí zejména internetu a bezdrátových, kabelových, satelitních sítí, elektronický přenos dat v počítačových sítích a internetu, komunikační služby prostřednictvím internetu, vnějších a vnitřních sítí, počítačová komunikace, elektronický přenos dat pomocí výpočetní techniky (počítačů), elektronický přenos dat na zakázku/za úplat, elektronická pošta, pronájem telekomunikačních přístrojů a zařízení pro přenos dat, komunikace prostřednictvím sítí vláknové optiky, komunikace prostřednictvím počítačových terminálů, komunikace prostřednictvím rádia, komunikace prostřednictvím telefonu, počítačem řízený přenos dat a obrazu, zprostředkování a poskytování přístupu do globálních, světových a lokálních počítačových sítí a internetu, poskytování interaktivních online vývěsek pro přenos vzkazů mezi počítačovými uživateli, poskytování informací, poradenství a konzultací vztahujících se k výše uvedeným službám třídy 38, zprostředkovatelská činnost se službami v rámci této třídy uvedenými výše; (39) služby cestovních a turistických kanceláří v rámci této třídy, služby agentur ve vztahu k cestování, poskytování informací ve vztahu k cestování a cestovním destinacím, poradenské a konzultační služby vztahující se ke všem výše uvedeným službám třídy 39, zprostředkovatelská činnost se službami v rámci této třídy uvedenými výše; (41) zajišťování vstupenek na turistické a volnočasové atrakce a aktivity, zprostředkování a rezervace vstupů na turistické a volnočasové atrakce a aktivity, zprostředkování a rezervace vstupů na turistické a volnočasové atrakce a aktivity prostřednictvím sítě internet, služby hodnocení turistických a volnočasových atrakcí a aktivit, informační, poradenské a konzultační služby vztahující s turistickým a volnočasovým atrakcím a aktivitám, služby agentur na rezervaci a

objednávání vstupenek a oprávnění vstupu na turistické a volnočasové atrakce a aktivity, služby cestovní kanceláře v oblasti služeb volného času (zajišťování zábavy a sportu), vydavatelská a nakladatelská činnost, vydávání informačních materiálů, vydávání časopisů, periodik, knih a informací a tiskovin v elektronické i listinné podobě, publikační činnost, fotografování, školení a vzdělávání, pořádání a organizování kulturních, společenských, zábavních, sportovních a vzdělávacích akcí, pořádání a organizace konferencí, kongresů, seminářů a sympozií, poskytování informací, poradenství a konzultací vztahujících se k výše uvedeným službám třídy 41, zprostředkovatelská činnost se službami v rámci této třídy uvedenými výše; (42) návrh, tvorba, správa a údržba webových stránek, portálů a aplikací včetně multimediálních a 3D aplikací, návrh, vytváření a modelování 3D animací, navrhování a tvorba informačních databází, elektronických časopisů, periodik, knih, multimediálních dokumentů, prezentací a katalogů, tvorba, programování a správa systémů pro obsluhu zákazníků přístupných po internetu, navrhování, tvorba, instalace, aktualizace a správa počítačového software, řešení webových serverů, analýza počítačových systémů, pronájem počítačového softwaru, software jako služba (SaaS), poskytování informací, poradenství a konzultací vztahujících se k výše uvedeným službám třídy 42, zprostředkovatelská činnost se službami v rámci této třídy uvedenými výše; (43) rezervace hotelů, penzionů a přechodného ubytování, služby cestovní kanceláře v oblasti rezervace ubytování, poradenské služby v turistickém ruchu (ubytování a stravování), poradenské a informační služby v oblasti ubytování a stravování, zajišťování noclehů a stravování, zprostředkování a rezervace ubytování a stravování, zprostředkování a rezervace ubytování a stravování prostřednictvím sítě internet, služby zajišťující stravování a nápoje, služby dočasného ubytování, provozování restaurace, bistra a dalších stravovacích zařízení, zprostředkovatelská činnost se službami v rámci této třídy uvedenými výše; (45) poskytování licencí na počítačový software.

(511) 9, 16, 25, 35, 37, 38, 39, 41, 42, 43, 45

(540)



(593) Obrazová

(111) **390803**

(220) 20.08.2021

(320) 20.08.2021

(442) 15.12.2021

(151) 23.03.2022

(730) **Kubeš Jiří**, Pšeník 375/10, Brno, Štýřice, 63900, CZ

(740) Jindyne s.r.o., U Statku 77, Mnichovo Hradiště, Hněvousice, 29501

(210) O-574149

(510) (35) příprava a pořádání trhů, obchodní poradenské služby a obchodní informace pro spotřebitele, zprostředkování smluv o nákupu a prodeji rukodělného a uměleckého zboží pro třetí strany, jako bižuterie, výrobky z textilu, keramiky, umělecká díla, výrobky z kůže, klenoty, výrobky ze vzácných kovů, bytové doplňky, nábytek, hračky, výrobky z dřeva a plastických hmot, kloboučnické zboží, galanterie, svíčky, floristika a zrcadla.

(511) 35

(540)

(592) Slovní

Flerjarmark

(111) **390804**

(220) 25.08.2021

(320) 25.08.2021

(442) 15.12.2021

(151) 23.03.2022

(730) **68. Promotion s.r.o.**, Náhorní 272/9, Praha 8, Kobylisy, 18200, CZ

(740) **AK Jan Bárta s.r.o.**, advokátní kancelář, JUDr. Jan Bárta, advokát, Kaprova 42/14, Praha 1, Staré Město, 11000

(210) O-574206

(591) Barevná

(510) (35) služby strategické marketingové analýzy, poradenství v oblasti řízení obchodní činnosti, reklamní poradenství, služby průzkumu trhu a předpovědi trendů, obchodní management sportovních zařízení (pro třetí

osoby), obchodní řízení sportovních zařízení (pro třetí osoby), obchodní řízení sportovních klubů, poradenské a konzultační služby v oblasti řízení podniků v profesionálním sportu, poradenství v oblasti řízení poskytované profesionálním sportovcům, strategické poradenství v oblasti integrovaných marketingových komunikačních programů pro třetí strany, pomoc při řízení obchodních aktivit a akcí, získávání a sjednávání smluv, licencí a potvrzení pro druhé, komerční správa licencí na zboží a služby jiných osob, reklamní a propagační služby, propagace výrobků a služeb třetích stran prostřednictvím sponzorských smluv a licenčních smluv, obchodní konzultace, marketingové poradenství, marketingové konzultační služby, obchodní a marketingové poradenství vztahující se ke sponzorování, marketingu a propagace pro rekreační nebo volnočasová zařízení vlastněná druhými, plánování a vedení akcí, zastoupení obchodních agentur pro sportovce a sportovní týmy, služby ohledně reklamy, marketingu a styku s veřejností pro zajištění pojmenovávacích práv a sponzorských smluv pro profesionální sportovce a školní stadiony, propagace sportovních soutěží a akcí, propagace výrobků a služeb druhých prostřednictvím sjednávání jménem sponzorů spojení jejich výrobků a služeb se sportovními aktivitami, propagace výrobků a služeb prostřednictvím sponzorování sportovních akcí, marketingové studie, služby vztahů s veřejností, podávání žádostí o veřejné dotační prostředky a neveřejné příplatky pro druhé (administrativní služby), poradenské služby v oblasti všech výše uvedených služeb; (41) poskytování informací v oboru sportu a zábavy prostřednictvím elektronických médií, sportovní a kulturní aktivity včetně organizování a vedení sportovních akcí, sportovní a kulturní činnosti, výroba zvukových a video záznamů, instruktážní kurzy vztahující se ke sportovním aktivitám, organizace, příprava a pořádání sportovních soutěží, organizování sportovních a sportovních akcí, organizování sportovních soutěží a sportovních událostí, poradenské služby v oblasti organizování sportovních akcí, poskytování informací vztahujících se k sportovním akcím, poskytování on-line informačních zpravodajů v oboru sportovní zábavy, příprava a pořádání sportovních akcí, produkce sportovních akcí, řízení akcí pro sportovní kluby, školení o sportovních aktivitách, služby sportovních klubů, služby týkající se organizování sportovních akcí, služby týkající se sportovních klubů, služby v oblasti sportovního vzdělávání, sportovní a kulturní aktivity, zábavní služby ve formě sportovních událostí, informační a poradenské služby vztahující se k výše uvedeným službám; (42) technické poradenské služby v oblasti marketingu a reklamy, výroba softwaru, počítačové programování, návrh a vývoj počítačového softwaru, navrhování komunikačních systémů, údržba softwaru pro komunikační systémy, hosting komunikačních platforem na internetu, počítačové programování pro zpracování dat a komunikační systémy, vývoj softwaru pro komunikační systémy, výzkum v oblasti sociálních médií, navrhování webových stránek, správa webových stránek, služby designu webových stránek, tvorba a údržba webových stránek, design domovských a webových stránek, programování webových stránek, údržba webových stránek a hosting online webových zařízení pro třetí osoby.

(511) 35, 41, 42
(540)

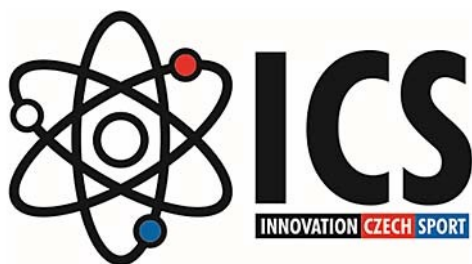

(593) Obrazová

(111) **390805**
(220) 26.08.2021
(320) 26.08.2021
(442) 15.12.2021
(151) 23.03.2022
(730) **MVV Energie CZ a.s.**, Kačírkova 982/4, Praha 5, Jinonice, 15800, CZ
(210) O-574244
(591) Barevná

(510) (4) elektrická energie; (37) stavby a opravy budov, výstavba energetické infrastruktury; (40) výroba energie.

(511) 4, 37, 40
(540)



(593) Obrazová

(111) **390806**
(220) 26.08.2021
(320) 26.08.2021
(442) 15.12.2021
(151) 23.03.2022
(730) **MVV Energie CZ a.s.**, Kačírkova 982/4, Praha 5, Jinonice, 15800, CZ
(210) O-574245
(510) (4) elektrická energie; (37) stavby a opravy budov, výstavba energetické infrastruktury; (40) výroba energie.
(511) 4, 37, 40
(540)



(593) Obrazová

(111) **390807**
(220) 26.08.2021
(320) 26.08.2021
(442) 15.12.2021
(151) 23.03.2022
(730) **MVV Energie CZ a.s.**, Kačírkova 982/4, Praha 5, Jinonice, 15800, CZ
(210) O-574247
(591) Barevná
(510) (4) elektrická energie; (37) stavby a opravy budov, výstavba energetické infrastruktury; (40) výroba energie.
(511) 4, 37, 40
(540)



(593) Obrazová

(111) **390808**
(220) 29.08.2021
(320) 29.08.2021
(442) 15.12.2021
(151) 23.03.2022
(730) **HOCKEY WIFEY s.r.o.**, Skalice 89, Frýdek-Místek, 73801, CZ
(210) O-574312
(510) (16) nálepky papírové, nálepky na nárazníky, štítky [papírové nálepky], obrazy, balicí materiály z papíru, lepenky a plastů, papírové balicí materiály, plastové balicí materiály; (17) balicí materiály těsnící a izolační; (25) trička, trička bez rukávů, trička s potiskem, trička s dlouhým rukávem, trička [s krátkým rukávem], trička s falešným rolákem, sportovní trička odvádějící vlhkost, dámská krátká přiléhavá trička, sportovní trička s krátkým rukávem, mikiny, mikiny s kapucí, sportovní mikiny s kapucí, tepláky, tenké tepláky, ponožky, pánské ponožky, sportovní ponožky, termo ponožky, čepice, vlněné čepice.

(511) 16, 17, 25

(540) **Knock Knock Its Hockey OClock**

(592) Slovní

(111) **390809**

(220) 30.08.2021

(320) 30.08.2021

(442) 15.12.2021

(151) 23.03.2022

(730) **Chadim Josef**, č. p. 56, Březník, 67574, CZ

(210) O-574333

(510) (37) služby odstraňování nebezpečného odpadu; (39) likvidace (odvoz a přeprava) odpadu; (40) likvidace odpadu, likvidace odpadu (zpracování odpadu), ekologická likvidace vozidel, autovrakoviště (likvidace vozidel).

(511) 37, 39, 40

(540)

Vrak Point

(592) Slovní

(111) **390810**

(220) 09.09.2021

(320) 09.09.2021

(442) 15.12.2021

(151) 23.03.2022

(730) **Société des Produits Nestlé S.A.**, 1800 Vevey, CH

(740) Zeiner & Zeiner advokátní kancelář s.r.o., Mgr. Alexandr Vališ, advokát, Argentinská 286/38, Praha 7, Holešovice, 17000

(210) O-574571

(510) (5) léčiva, doplňky stravy obsahující hydrolytické enzymy s posilujícími účinky na organismus.

(511) 5

(540)

Wobenzym léčivá síla enzymů

(592) Slovní

(111) **390811**

(220) 10.09.2021

(320) 10.09.2021

(442) 15.12.2021

(151) 23.03.2022

(730) **SAZKA a.s.**, Evropská 866/69, Praha 6, Vokovice, 16000, CZ

(740) Halaxová & Halaxová TETRAPAT, Mgr. Eva Halaxová, Jinonická 804/80, Praha 5, Košíře, 15800

(210) O-574597

(591) Barevná

(510) (9) hardware a software pro informační technologie a audiovizuální zařízení, zařízení a příslušenství na zpracování dat, platební terminály pro zprostředkování on-line plateb, software, hardware a software používaný při provozu hazardních her, software pro počítačové hry, aplikace a herní software určené k účasti sázejících na hazardních hrách, jednotlivé internetové technické hry, internetové živé hry, elektronické losy internetových loterií; (16) papír, lepenka, reklamní, propagační a užitkové výrobky z papíru určené pro propagaci, periodické i neperiodické publikace, tištěné informační, reklamní a propagační materiály v rámci této třídy určené pro propagaci, tiskárenské výrobky a kartonážní výrobky, a to krabice, data a databáze na papírových nosičích, psací potřeby, kalendáře, diáře, školní potřeby, sázenky a sázkové tikety (formuláře), vstupenky; (28) herní zařízení a systémy, jejichž prostřednictvím jsou provozovány hazardní hry, terminály a samoobslužné terminály zajišťující provoz loterií, kurzových sázek a jiných hazardních her, samoobslužná koncová zařízení technických her provozovaných v hernách a kasínech, stoly živé hry, losy loterií; (38) telekomunikační služby, mobilní telekomunikační služby, provozování mobilní telekomunikační sítě pro bezdrátový přenos hlasu a dat, služby mobilního připojení k síti internet včetně vysokorychlostního připojení a přenosu hlasové služby přes internetový protokol, peer-to-peer komunikace, služby instant messaging, osobní komunikační služby, pager služby, služby elektronické pošty, sledování mobilních telefonů pomocí satelitních signálů a zjišťování polohy mobilních telefonů pomocí satelitních signálů, radio-paging, poskytování bezdrátového aplikačního protokolu (WAP), včetně služeb využívajících zabezpečeného komunikačního kanálu, hlasová pošta, provádění videokonferencí, video-telefonní služby, služby zprostředkování přístupu ke všem druhům

datových a informačních sítí a internetu, služby textových a multimediálních zpráv, poskytování telekomunikačních a komunikačních databází, služby umožňující spotřebitelům stahovat digitální obsah prostřednictvím sítě a serveru do osobní databáze, provozování on-line komunikačních fór, přenos sportovních utkání, poskytování telekomunikačního přístupu pro hazardní hry prostřednictvím internetu a počítačových sítí; (41) provoz veškerých hazardních her, včetně těch provozovaných dálkovým přístupem prostřednictvím internetu, tedy loterií, kurzových sázek, totalizátorových her, binga, technických her, živých her, tombol nebo turnajů malého rozsahu, jakožto vykonávání činností spočívajících v uskutečňování hazardních her se záměrem dosažení zisku, zejména příjem sázek a vkladů do hazardní hry, pořádání a organizování kulturních, sportovních a společenských událostí, soutěží, předprodej a prodej vstupenek, organizování a pořádání vzdělávacích akcí, provozování sportovních zařízení.

(511) 9, 16, 28, 38, 41

(540)

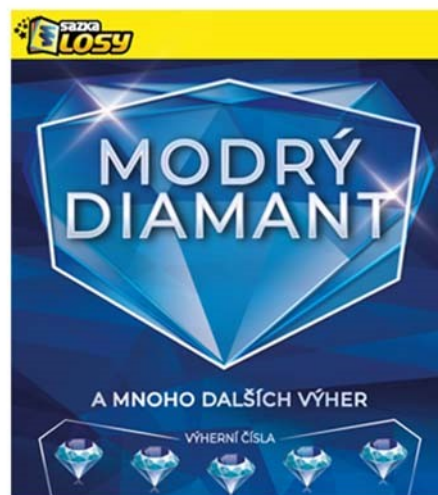

(593) Obrazová

(111) **390812**

(220) 24.09.2021

(320) 24.09.2021

(442) 15.12.2021

(151) 23.03.2022

(730) **Slavičková Jana Bc.**, Jugoslávská 1006/26, Nový Jičín, 74101, CZ

(740) Holub a Holub, advokáti, Mgr. Tadeáš Holub, Tyršova 504/5, Kopřivnice, 74221

(210) O-574849

(510) (12) dětské kočárky (hluboké), dětské kočárky (sportovní a skládací), fusaky do dětských kočárků (hlubokých), fusaky do dětských kočárků (sportovních a skládacích, kryty na dětské kočárky, moskytiéry na dětské kočárky, sklopné stříšky na kočárky, tašky k dětským kočárkům, podložky do dětských kočárků, podložky do dětských vozíků za jízdní kola, polohovací podložky do kočárků, rukavice (rukávničky) na kočárky, zařízení na polohování nohou dětí v kočárcích, nepadací příkrývky (deky) na dětské kočárky, vše výše uvedené jako součást kočárků; (20) dětské ohrádky, dětské postýlky, fixační podložky pro kojence, podložky do dětských ohrádek, přebalovací podložky, ochranné límce do dětských postýlek, jiné než ložní prádlo; (24) cestovní příkrývky, ložní prádlo, mantinely do dětských postýlek (ložní prádlo), textilní podložky do dětských kočárků, textilní podložky do dětských vozíků za jízdní kola; (25) čepice, dětské kalhoty, kabáty, kalhoty, obuv, oděvy, vybavy pro novorozence (oděvy), nánožníky, ne elektricky vyhřívané.

(511) 12, 20, 24, 25

(540)

HAJAN

(592) Slovní

(111) **390813**

(220) 24.09.2021

(320) 24.09.2021

- (442) 15.12.2021
(151) 23.03.2022
(730) **Slavičková Jana Bc.**, Jugoslávská 1006/26, Nový Jičín, 74101, CZ
(740) Holub a Holub, advokáti, Mgr. Tadeáš Holub, Tyršova 504/5, Koprivnice, 74221
(210) O-574850
(510) (12) dětské kočárky (hluboké), dětské kočárky (sportovní a skládací), fusaky do dětských kočárků (hlubokých), fusaky do dětských kočárků (sportovních a skládacích, kryty na dětské kočárky, moskytiéry na dětské kočárky, sklápěcí stříšky na kočárky, tašky k dětským kočárkům, podložky do dětských kočárků, podložky do dětských vozíků za jízdní kola, polohovací podložky do kočárků, rukavice (rukávničky) na kočárky, zařízení na polohování nohou dětí v kočárcích, nepadací příkrývky (deky) na dětské kočárky, vše výše uvedené jako součást kočárků; (20) dětské ohrádky, dětské postýlky, fixační podložky pro kojence, podložky do dětských ohrádek, přebalovací podložky, ochranné límce do dětských postýlek, jiné než ložní prádlo; (24) cestovní příkrývky, ložní prádlo, mantinely do dětských postýlek (ložní prádlo), textilní podložky do dětských kočárků, textilní podložky do dětských vozíků za jízdní kola; (25) čepice, dětské kalhoty, kabáty, kalhoty, obuv, oděvy, vybavy pro novorozence (oděvy), nánožníky, ne elektricky vyhřívané.
(511) 12, 20, 24, 25
(540)



(593) Obrazová

- (111) **390814**
(220) 27.09.2021
(320) 27.09.2021
(442) 15.12.2021
(151) 23.03.2022
(730) **Totek Jan Bc.**, č. p. 298, Žeranovice, 76901, CZ
(740) Patentová a známková kancelář, Ing. Jaromír Píkrýl, Včelín 1161, Hulín, 76824
(210) O-574857
(510) (4) palivové dřevo, dřevěné uhlí; (19) nekovové stavební a konstrukční materiály a prvky, dřevo, dřevotřískas, dřevěné stavební prvky, řezivo, dřevěné truhlářské výrobky k použití na stavbách; (20) dřevořezby, dřevěné palety, truhlářské výrobky; (22) piliny, dřevěné hobliny na vycpávání; (31) dřevěná kulatina, dřevní hobliny pro použití jako podestýlka pro zvířata, surové a nezpracované lesní produkty; (35) obchodní činnost s výrobky uvedenými výše ve třídách 4, 19, 20, 22 a 31, internetový obchod s výrobky uvedenými výše ve třídách 4, 19, 20, 22 a 31, marketing, reklama, propagační činnost, obchodní odhady (nikoliv finanční) v oblasti lesnictví a zemědělství, ekonomické posudky a ekonomické poradenství v oboru lesnictví, zemědělství a vodohospodářství, poskytování obchodních informací v oboru lesnictví, zemědělství a vodohospodářství, organizační a manažerské služby v oboru lesnictví, zemědělství a vodohospodářství; (37) tesařské a truhlářské služby; (39) nákladní kamionová doprava; (40) hoblování dřeva, zpracování dřeva, dřevoobrábění, pronájem strojů a zařízení na zpracování dřeva, poskytování informací vztahujících se ke zpracování dřeva, sušení a impregnace dřeva, štěpkování dřeva; (44) služby v oboru zemědělství, zahradnictví nebo lesnictví, myslivost, pronájem lesnických strojů a zařízení, chov zvířat, služby akvakultury a rybolovu, služby týkající se pěstování rostlin, zalesňování, správa lesů, zpracování

lesních hospodářských plánů a lesních hospodářských osnov, zprostředkovatelská a poradenská činnost v oboru lesního hospodářství.
(511) 4, 19, 20, 22, 31, 35, 37, 39, 40, 44

(540)

PILA SMRK

(592) Slovní

- (111) **390815**
(220) 27.09.2021
(320) 27.09.2021
(442) 15.12.2021
(151) 23.03.2022
(730) **MEDIA BOHEMIA a.s.**, Bělehradská 299/132, Praha 2, Vinohrady, 12000, CZ
(740) JUDr. Olga Erhartová, advokátka, Rýznerova 1160/2, Praha 6, Suchdol, 16500
(210) O-574860
(510) (35) služby v oblasti průzkumu trhu vztahující se k mediálnímu vysílání, propagační marketing, marketingové informace, marketingové poradenství, marketingové služby, marketingové analýzy, marketingový průzkum, marketingové konzultační služby, reklamní, marketingové a propagační služby, merchandising, internetový marketing, šíření reklamy prostřednictvím internetu; (38) hudební vysílání, zvukové vysílání, rozhlasové vysílání, rádiové vysílání, rozhlasové vysílání informací, digitální audio vysílání, vysílání rozhlasových programů, služby rozhlasového a televizního vysílání, služby rozhlasového vysílání přes internet, vysílání a přenos rozhlasových pořadů, vysílání a příjem prostřednictvím rádia, služby vysílání audia a videa poskytované prostřednictvím internetu; (41) výroba rozhlasového vysílání, digitální video, audio a multimediální zábavní vydavatelské služby, grafické zpracování informací, hudební nakladatelství, hudební vydavatelství, psaní blogů, publikování a vydávání tiskovin, publikování a vydávání knih, časopisů, reportéřské služby, publikování audioknih, služby v oblasti vydávání a nahrávání hudby, vydávání hudebních děl, vydávání hudebních textů, vydávání recenzí, pořádání soutěží prostřednictvím internetu, rozhlasová zábava šířená prostřednictvím internetu.

(511) 35, 38, 41

(540)

Hitrádio Contact

(592) Slovní

- (111) **390816**
(220) 27.09.2021
(320) 27.09.2021
(442) 15.12.2021
(151) 23.03.2022
(730) **ZERA - Zemědělská a ekologická regionální agentura, z.s.**, Podhradí 1022, Náměšť nad Oslovou, 67571, CZ
(210) O-574865
(591) Barevná
(510) (1) kompost certifikované kvality.
(511) 1

(540)



(593) Obrazová

(111) **390817**

(220) 21.11.2018

(320) 21.11.2018

(442) 15.12.2021

(151) 23.03.2022

(730) **Rockwool International A/S**, Hovedgaden 584, 2640 Hedehusene, DK

(740) Všeťečka Zelený Švorčík a partneři, advokátní a patentová kancelář, JUDr. Otakar Švorčík, advokát, Hálkova 1406/2, Praha 2, Nové Město, 12000

(210) O-574875

(591) Barevná

(510) (1) výrobky proti vlhkosti ve zdivu (odpuzdující vodu), jiné než barvy, přípravky na ochranu cementu, syntetické pryskyřice; (2) barvy, barviva, ředidla pro barvy a laky, emaily (laky) do barev, pigmenty do barev a laků, latexové, siloxanové a akrylové barvy, zahušťovací přípravky do barev, barviv, nátěrů, překrývačů, barev a nátěrů na dřevo, ustalovače (barvy a laky), klejoprskyřice, laky a pojící činidla do barev, mořidla, pigmentové barvy, antikorozní přípravky (barvy), základní nátěry; (4) oleje do barev; (17) tepelně izolační materiály; (19) vápno, cement a nátěrové hmoty (stavební materiály), stavební materiály, ne kovové, stavební malta, beton, sádrová malta, sádra.

(511) 1, 2, 4, 17, 19

(540)



(593) Obrazová

(111) **390818**

(220) 29.09.2021

(320) 29.09.2021

(442) 15.12.2021

(151) 23.03.2022

(730) **Hořínek Milan**, Ostrovského 1332/4, Praha 5, Smíchov, 15000, CZ
Stedina Jakub, Zdíkovská 3015/31, Praha 5, Smíchov, 15000, CZ

(740) JUDr. Pavla Hořínková, Klappkova 546/13, Praha 8, Kobylisy, 18200

(210) O-574877

(510) (3) neléčivé kosmetické přípravky pro péči o tělo (intimní a tělové oleje, intimní a tělová másla, intimní a tělové krémy), přípravky na čištění sexuálních pomůcek pro stimulaci intimní oblasti; (10) pomůcky pro stimulaci intimní oblasti (sexuální pomůcky); (44) služby v oblasti péče o intimní oblast spadající do tř. 44.

(511) 3, 10, 44

(540)

Stimullum

(592) Slovní

(111) **390819**

(220) 29.09.2021

(320) 29.09.2021

(442) 15.12.2021

(151) 23.03.2022

(730) **Blahotová Pavlína Mgr.**, Lešetínská 956/24, Praha 4, Modřany, 14300, CZ

(210) O-574892

(510) (16) atlasy, časopisy, fotografie, katalogy, knihy, noviny, mapy, grafické reprodukce, tiskoviny; (38) elektronická pošta, počítačová komunikace, přenos zpráv a obrazových informací pomocí počítače, distribuce informací pomocí komunikace mezi sítěmi, a to využitím internetu, přenos informací po internetu, služby přenosu publikací na nosičích přenášených po síti; (41) nakladatelská a vydavatelská činnost, vydávání knih, publikací, časopisů, a jiných titulů, také v elektronické formě, a to na CD-ROM, korespondenční kurzy, organizování a vedení seminářů, přednášek a soutěží, zábava, vzdělávací informace, informace o možnostech zábavy a rekreace, klubové služby (zábava nebo vzdělávání), organizování kulturních výstav.

(511) 16, 38, 41

(540)

Krásný
DŮMOV

(593) Obrazová

(111) **390820**

(220) 29.09.2021

(320) 29.09.2021

(442) 15.12.2021

(151) 23.03.2022

(730) **SÁGL PRODUCTION s.r.o.**, Truhlářská 1110/4, Praha 1, Nové Město, 11000, CZ

(740) Všeťečka Zelený Švorčík a partneři, advokátní a patentová kancelář, JUDr. Otakar Švorčík, Hálkova 1406/2, Praha 2, Nové Město, 12000

(210) O-574895

(510) (41) hudební zábava, hudební představení, hudební vystoupení, hudební koncerty, hudební produkce, organizování hudební zábavy, hudební představení (orchestry), živé hudební koncerty, hudební skupiny (zábava), živá hudební představení, pořádání hudebních představení, pořádání hudebních koncertů, organizování hudebních koncertů, vydávání hudebních textů, pořádání hudebních akcí, umělecké vedení hudebních vystoupení, provozování živých hudebních vystoupení, organizování vizuální a hudební zábavy, poskytování hudební zábavy instrumentálními skupinami, výroba zvukových a hudebních záznamů, výroba hudebních děl v nahrávacím studiu, zábavní služby ve formě vystoupení hudebních skupin, hudební, jevištní představení zajišťovaná v místech konání vystoupení, služby poskytování zábavy v podobě živých hudebních představení.

(511) 41

(540) **SPIRITUÁL KVARTET**

(592) Slovní

(111) **390821**

(220) 29.09.2021

(320) 29.09.2021

(442) 15.12.2021

(151) 23.03.2022

(730) **SÁGL PRODUCTION s.r.o.**, Truhlářská 1110/4, Praha 1, Nové Město, 11000, CZ

(740) Všetečka Zelený Švorčík a partneři, advokátní a patentová kancelář, JUDr. Otakar Švorčík, Hálkova 1406/2, Praha 2, Nové Město, 12000

(210) O-574896

(510) (41) hudební zábava, hudební představení, hudební vystoupení, hudební koncerty, hudební produkce, organizování hudební zábavy, hudební představení (orchestry), živé hudební koncerty, hudební skupiny (zábava), živá hudební představení, pořádání hudebních představení, pořádání hudebních koncertů, organizování hudebních koncertů, vydávání hudebních textů, pořádání hudebních akcí, umělecké vedení hudebních vystoupení, provozování živých hudebních vystoupení, organizování vizuální a hudební zábavy, poskytování hudební zábavy instrumentálními skupinami, výroba zvukových a hudebních záznamů, výroba hudebních děl v nahrávacím studiu, zábavní služby ve formě vystoupení hudebních skupin, hudební, jevištní představení zajišťovaná v místech konání vystoupení, služby poskytování zábavy v podobě živých hudebních představení.

(511) 41

(540) **SPIRITUÁL KVARTETO**

(592) Slovní

(111) **390822**

(220) 03.10.2021

(320) 03.10.2021

(442) 15.12.2021

(151) 23.03.2022

(730) **PRAMEN CZ a.s.**, Průmyslová 1285, Havlíčkův Brod, 58001, CZ

(740) Ing. Zdeněk Kučera, Dlouhá 207, Slušovice, 76315

(210) O-574957

(510) (3) kosmetika, parfumerie, přípravky pro bělení, přípravky k praní a namáčení, přípravky pro čištění, leštění a odmašťování, avivážní prostředky, hygienické toaletní potřeby, mýdla, tekutá mýdla, šampóny, pěny do koupele, neléčivé soli do koupele, čisticí prostředky pro tělo a pleť, vlasová kosmetika, prostředky na odstraňování skvrn, deodoranty pro osobní potřebu, opalovací krémy, emulze a oleje, prostředky zubní hygieny, zubní pasty, kosmetické a parfumerijní výrobky v dárkovém, upomínkovém či reklamním balení; (5) léčiva a léčivé přípravky humánní i veterinární, zdravotnický materiál v rámci této třídy, hygienické výrobky pro léčebné účely, farmaceutické, homeopatické a vitamínové přípravky tabletované, v prášku, v měkkých kapslích či v tvrdých želatinových kapslích, homeopatické výrobky jinde nezařazené, léčivé výrobky s obsahem bylin, léčivé čaje, dietetické přípravky pro léčebné účely, diabetické přípravky pro léčebné účely, potravinové doplňky s léčivými účinky, potravinové doplňky pro léčebné účely spadající do této třídy, včetně doplňků stravy sloužících k posílení imunity organismu a zlepšení fyzického zdraví, potraviny pro batolata, vitamínové přípravky, výrobky pro hubnutí škodlivých zvířat, dezinfekční a antibakteriální přípravky, fungicidy, herbicidy; (11) přístroje a zařízení pro osvětlení, topení, výrobu páry, vaření, chlazení, sušení, ventilaci a/nebo klimatizaci, sanitární a hygienická zařízení a spotřebiče, vybavení toalet jako záchodové mísy, pisoáry, bidety, umyvadla, zařízení pro sušení rukou, vybavení koupelen jako vany, koupací vany, sprchové vaničky, sprchy, sprchové kouty a sprchové boxy, koupelňová umyvadla, koupelňové přepážky, vířivé vany, hydromasážní systémy; (16) papír, obaly z papíru, lepenka, obaly z kartonu, časopisy, tiskoviny, periodika, knihy, knihařské výrobky, fotografie, pohlednice, papírnické zboží, papírové pivní tácky, lepidla pro domácnost nebo kancelář, potřeby pro umělce, štetce, psací stroje, kancelářské potřeby (kromě nábytku), učební a školní potřeby a pomůcky (kromě přístrojů), tiskařské typy, štočky, obalové materiály z papíru a z plastických hmot spadající do této třídy, umělecké, dárkové, upomínkové a reklamní předměty z papíru spadající do této třídy; (18) kůže, imitace kůže, kůže ze zvířat, kožená galanterie, brašnářské výrobky, kabely, brašny, tašky, batohy, kabelky, kožená pouzdra na vizitky a klíče, obaly z kůže (sáčky, obálky, váčky), kufry a zavazadla jako nákupní tašky, cestovní tašky, školní aktovky, školní batohy, doplňky z kůže a jejich imitací, a to

řemínky a šňůry, deštníky, slunečníky, hole, biče, sedla a jiné sedlářské výrobky, umělecké, dárkové, upomínkové a reklamní předměty z kůže a imitace kůže spadající do této třídy; (21) kuchyňské potřeby, nářadí a nádoby, jídelní servisy (nádoby), servírovací soupravy, talíře, výrobky pro stolování z nerezávajících kovových materiálů, porcelánu, varného skla, keramiky a plastu (kromě příborů), výrobky ze skla, porcelánu a keramiky pro kuchyni a interiéry domácností, restaurací a jídelen spadající do této třídy, umělecké, dárkové, upomínkové a reklamní předměty z porcelánu, skla, keramiky a plastu spadající do této třídy; (24) tkaniny a textilní výrobky zařazené v této třídě, ložní prádlo, textilní ubrusy a utěrky, ručníky, příkrývky, žínky pro hygienické účely, povlečení, prostěradla, osušky, ubrusy, ložní příkrývky, pokrývky a přehozy, záclony, netkané textilie, umělecké, dárkové, upomínkové a reklamní předměty z tkanin spadající do této třídy; (25) oděvy, pánské, dámské, dětské a kojenecké oděvy, plavky, pyžama, noční košile, spodní prádlo, mateřské noční a spodní prádlo, erotické prádlo, oděvy pro profesionální i rekreační sport a volný čas, obuv, sportovní obuv, rukavice, šály, pokrývky hlavy, opasky, oděvy z kůže, umělecké, dárkové, upomínkové a reklamní oděvy, obuv nebo pokrývky hlavy z textilu a kůže spadající do této třídy; (28) hry, hračky, sportovní potřeby a nářadí, vánoční ozdoby, hrací karty; (29) maso, ryby, drůbež, zvěřina, konzervované výrobky z masa, ryb, ovoce a zeleniny, mražené výrobky z masa, ryb, ovoce a zeleniny, mražené a konzervované hotové pokrmy a polotovary jídel obsahující převážně maso, zeleninu, houby, luštěniny či vejce, sušené a vařené ovoce a zelenina, rosoly a zavařenina, vejce, mléko a jiné mléčkárenské výrobky, jedlé oleje a tuky, potraviny v konzervách obsahující převážně maso, zeleninu, houby, luštěniny či vejce, saláty ovocné a zeleninové balené nebo v konzervách, ovocné dřeně, ovocné koncentráty na vaření, mražené ovocné dřeně, umělecké, dárkové, upomínkové a reklamní balení potravin uvedených výše v této třídě; (30) nálevy na saláty, káva, čaj, kakao, čokoláda, cukr, rýže, tapioka, ságo, kávové náhražky, mouka a obilnářské výrobky, chléb, sušenky, suchary, koláče, jemné pečivo a cukrovinky, zmrzlina, med, sirup, melasa, kvasnice, prášek do pečiva, sůl, hořčice, ocet, chuťové omáčky, koření, led na chlazení a osvěžení, umělecké, dárkové, upomínkové a reklamní balení potravin uvedených výše v této třídě; (31) výrobky zemědělské rostlinné prvovýroby, krmiva pro zvířata, pro dobytek, koně, psy a kočky, výrobky zahradnické a lesnické, živá zvířata, čerstvé ovoce a zelenina, semena, živé rostliny a přírodní květiny, slad, surové, nezpracované dřevo, umělecké, dárkové, upomínkové a reklamní balení výrobků uvedených výše v této třídě; (32) pivo, lehká piva a ležáky, nealkoholické nápoje, vody minerální a šumivé, sirupy a jiné nealkoholické přípravky k přípravě nápojů, džusy, ovocné šťávy a nápoje z ovocných šťáv nealkoholických (nezkvašených), šumivé ovocné nápoje (lihuprosté), šumivé nealkoholické nápoje s ovocnou šťávou, umělecké, dárkové, upomínkové a reklamní balení nealkoholických nápojů a piva spadající do této třídy; (33) alkoholické nápoje (s výjimkou piva), víno, lihoviny, umělecké, dárkové, upomínkové a reklamní balení alkoholických nápojů spadajících do této třídy; (34) tabák v surovém nebo zpracovaném stavu, cigarety, doutníky, kuřácké potřeby spadající do této třídy, zápalky, cigaretový papír, umělecké, dárkové, upomínkové a reklamní balení tabákových výrobků spadajících do této třídy; (35) propagační činnost, reklama, komerční výstavy, přehlídky a veletrhy, pomoc při řízení obchodní činnosti, obchodní administrativa, poradenství v oblasti řízení podniku, poradenství v oblasti řízení obchodu a obchodní činnosti, internetový obchod s výše uvedenými výrobky ve třídách 3, 5, 11, 16, 18, 21, 24, 25, 28, 29, 30, 31, 32, 33 a 34; (43) hostinská činnost, přechodné ubytovací služby, hotelové služby, penziony, restaurace, bary, kavárny, vinárny, cukrárny, bufety, jídelny, samoobslužné restaurace, hromadné stravování, rychlé občerstvení, kiosky poskytující občerstvení, provoz rekreačních ubytovacích zařízení a Kempů, poskytování občerstvení a stravování.

(511) 3, 5, 11, 16, 18, 21, 24, 25, 28, 29, 30, 31, 32, 33, 34, 35, 43

(540)



(593) Obrazová

- (111) **390823**
 (220) 06.10.2021
 (320) 06.10.2021
 (442) 15.12.2021
 (151) 23.03.2022
 (730) **NUBIRO s.r.o.**, České mládeže 1096, Liberec, Liberec VI-Rochlice, 46006, CZ
 (740) Advokátní kancelář - Mgr. Petr Žížka, LL.M., Mgr. Petr Žížka LL.M., Sedláčkova 209/16, Plzeň, Vnitřní Město, 30100
 (210) O-575020
 (510) (7) prodejní automaty, automaty prodejní na mince z drahých kovů a slitky drahých kovů; (14) zlato, zlaté ingoty, slitiny zlata, zlaté mince, zlatý mincovní kov, klenoty obsahující zlato, zlato surové nebo tepané, figurky vyrobené ze zlata, ingoty ze slitin zlata, zlato jako polotovar, ingoty z drahých kovů, umělecká díla z drahých kovů, klenoty jako předměty z drahých kovů, ostatní výrobky z drahých kovů a z drahých kamenů, jakož i z jejich imitací, stříbro, stříbro surové nebo tepané, stříbro jako polotovar, stříbrné ingoty, stříbrné cihly, pamětní zlaté mince, pamětní stříbrné mince, zlaté slitky, stříbrné slitky; (16) poštovní známky, letáky, reklamní letáky, brožury, vizitky, poštovní ceniny, a to známky, kolky a jiné ceninové tiskoviny s ochranou, speciální ceninový papír, letáky, brožury, firemní papíry a tiskopisy, vizitky, výroční zprávy, novoročenky, tiskoviny, karton a kartonážní výrobky, obalové a lepicí pásy a fólie, etikety, samolepicí fólie a papíry, obaly a fólie z PE, PP nebo jiných plastických hmot pro balení a obalení mincí a slitků; (35) cílený marketing, internetový marketing, inzerce a inzertní služby, marketing, obchodní propagace, reklama, produktový marketing, propagace, reklama a marketing online webových stránek, reklamní služby týkající se prodeje zboží, reklamní služby týkající se šperků a klenotů, rozšiřování reklamních marketingových a propagačních materiálů, propagační činnost, maloobchodní a velkoobchodní prodej shora uvedeného zboží ze tříd 7 a 14 prostřednictvím internetu, přeskupování výrobků shora uvedených ve třídách 7 a 14 (kromě jejich přepravy), aby si tyto výrobky mohl pohodlně prohlížet a nakupovat, inzerce poštou, rozšiřování reklamních materiálů zákazníkům (letáky, prospekty, tisky, vzorky), zaslání reklamních materiálů zákazníkům, rozšiřování inzertních materiálů, vydávání, zveřejňování, oznamování, vyhlášení a publikování reklamních textů, služby v oblasti srovnávání cen, zprostředkovatelská činnost v oblasti obchodu a služeb týkající se věrnostních a marketingových programů v rámci třídy 35, věrnostní a bonusové systémy (obchodní služby), a to poskytování slev a odměn, přednostní a nadstandardní poskytování služeb, vše zejména v prodeji výrobků z drahých kovů a mincí; (36) makléřské služby v oblasti drahých kovů, finanční služby týkající se obchodování s komoditami, finanční služby týkající se koupě a obchodování s komoditami, komoditní burza, komoditní makléřství, služby numismatického oceňování (odhady), služby bezpečnostních schránek na cenné papíry, poskytování informací vztahujících se k službám bezpečnostních schránek na cenné papíry, cenné papíry (finanční), a to akcie, dluhopisy, šeky, bankovky.
 (511) 7, 14, 16, 35, 36

(540)

NUBIRO

(592) Slovní

- (111) **390824**
 (220) 07.10.2021
 (320) 07.10.2021
 (442) 15.12.2021
 (151) 23.03.2022
 (730) **Seznam.cz, a.s.**, Radlická 3294/10, Praha 5, Smíchov, 15000, CZ
 (740) PatentCentrum Sedlák & Partners s.r.o., Okružní 2824, České Budějovice, České Budějovice 3, 37001
 (210) O-575047
 (591) Barevná
 (510) (9) přístroje kartografické, geodetické, fotografické, audiovizuální, filmové, signalizační, optické, přístroje na měření, počítání, usměrňování a kalibraci, učební a vyučovací přístroje, aparáty pro záznam, uchování, převod, přenos nebo produkci zvuku nebo obrazu, magnetické nebo optické nosiče zvukových nebo zvukově-obrazových záznamů, software pro počítačové hry, audiovizuální díla na nosičích, audiovizuální díla v digitální podobě, filmy, hudební díla na nosičích nebo v elektronické podobě, cd disky, dvd disky, obaly na cd disky nebo dvd disky nebo na nosiče záznamů, počítačové programy, komunikační servery (počítačový hardware), software pro správu dat a souborů a databázový software, počítačové databáze, systémy na zpracování dat, nahranný obsah (počítačové programy, data a informace), elektronické časopisy, elektronická periodika a knihy v elektronické podobě, multimediální aplikace, multimediální a informační katalogy (elektronické aplikace), aplikace pro prohlížení, zpracovávání nebo uchovávání dat v elektronické podobě, počítačové digitální mapy, elektronické mapy ke stažení, přístroje počítačového rozhraní, software pro webové aplikace a servery, elektronicky zaznamenaná data, přístroje na uchování dat, přístroje na sběr dat, přístroje na kódování dat, telekomunikační přístroje, přístroje pro vysílání, satelitní vysílací přístroje; (16) papír, lepenka, plakáty, kalendáře, pohlednice, přání, gratulace, dopisní papíry, obálky, samolepky, obtisky, poznámkové bloky, pořadače, omalovánky, activity books, balicí papír, obaly papírové, pytlíky a sáčky pro obalovou techniku z papíru, školní sešity, skicáky, tužky, pastelky, tuhy, gummy, ořezávátka, ořezávátka strojky, penály, papírové tašky, papírové kapesníky, papírové ubrusy a ubrousky, těžítka na papíry, tiskoviny, tiskopisy, časopisy, periodika, knihy, tiskoviny z oblasti telekomunikací, tiskárenské výrobky, potřeby pro knižní vazby, kancelářské potřeby, učební pomůcky, umělecké nebo ozdobné předměty z papíru, obaly bublinové; (35) obchodní konzultační služby, internetový marketing, poskytování marketingových informací prostřednictvím internetových stránek, ppc reklama, optimalizace vyhledávače, optimalizace vyhledávačů pro reklamní účely, marketingové služby v oboru optimalizace provozu na webových stránkách, sestavování obchodních informací, analýzy obchodních informací, psaní reklamních textů, poskytování obchodních informací, šíření obchodních informací, sběr a systematizace dat z obchodní a podnikatelské činnosti, pomoc při řízení obchodní činnosti, průzkum trhu, šíření propagačních informací, reklamní a propagační činnost, inzertní činnost, online inzerce, poskytování a pronájem reklamního prostoru, předvádění zboží za účelem reklamy nebo prodeje, zásilkový prodej výše uvedených výrobků ve tř. 9 a 16, předvádění zboží prostřednictvím internetu za účelem reklamy nebo prodeje, propagace, reklama a marketing online webových stránek, rozšiřování a poskytování reklamních a inzertních materiálů, periodických a neperiodických tiskovin, zejména novin, časopisů určených pro reklamu a propagaci, prospektů, letáků, katalogů, reklamní literatury, brožur v tištěné podobě, na jiných nosných médiích či prostřednictvím sítě internet nebo jiné obdobné veřejné či neveřejné telekomunikační sítě, příprava a vývoj reklamních kampaní, služby modelingové agentury, počítačové vyhledávací služby, indexování webových stránek pro komerční nebo reklamní účely, kompilace reklamy pro použití jako webové stránky na internetu; (38) telekomunikace, televizní vysílání, rozhlasové vysílání, digitální vysílání, televizní vysílání prostřednictvím internetu, televizní vysílání zábavných, vzdělávacích, výchovných, soutěžních, diskuzních a informačních pořadů a programů, šíření, výměna nebo získávání zpráv a informací, streaming dat, přenos datových, audio, video a multimediálních souborů, přenos souborů ke stažení a souborů streamovaných přes globální počítačovou síť, poskytování multimediálního obsahu nebo informací prostřednictvím internetu a nebo jiné komunikační sítě, komunikace a přenos dat, zvuku, obrazu, audio a video obsahu prostřednictvím veřejné nebo neveřejné telekomunikační sítě včetně internetu, pomocí telefonů, mobilních telefonů, telefaxů, satelitů, počítačů, přenos elektronické pošty a

přenos on-line dat, poskytování přístupu a připojení k telekomunikačním sítím, provozování veřejné nebo neveřejné telekomunikační sítě, poskytování internetového obsahu, šíření a zpřístupňování elektronických tiskovin, časopisů, periodik, knih prostřednictvím veřejné nebo neveřejné telekomunikační sítě, internetu, shromažďování, zpracovávání a poskytování informačních služeb na internetu, poskytování elektronických nástěnek, poskytování diskusních a fór a poskytování přístupu k on-line informačním službám a databázím, tisková agentura, vysílání elektronických médií nebo informací prostřednictvím internetu nebo jiných komunikačních sítí, poskytování přístupu k internetovému portálu; (39) doprava a přeprava, fyzické skladování elektronicky uložených dat nebo dokumentů, plánování, organizování a objednávání cest elektronickými prostředky, zařizování přepravy osob pro druhé prostřednictvím on-line aplikace, navigační služby (určování polohy a určování trasy a kursu), služby v oblasti plánování tras, globální polohovací navigační systémy (gps), navigační služby pro řidiče při cestování, poskytování turistických cestovních informací, prostřednictvím internetu; (41) elektronické publikování (dtp), služby vzdělávací, služby zábavní, služby sportovní, elektronické publikování knih a časopisů, poskytování on-line publikací, digitální zpracování obrazu, tvorba a šíření audiovizuálních děl, zábavní a vzdělávací služby on-line, služby elektronické knihovny pro dodávání elektronických informací (včetně archivních informací) ve formě textů, audio a/nebo video informací, nakladatelství a vydavatelství, ediční činnost, publikační činnost, nahrávání nosičů zvukových nebo zvukově-obrazových, internetové a televizní zpravodajství, publicistika, filmová produkce (kromě reklamní), televizní programy (produkce rozhlasových a televizních programů), výroba audiovizuálních programů, pořádání zábavních nebo kulturních nebo vzdělávacích akcí, organizace, provozování a provádění her a soutěží, provozování kina, výstavní činnost v oblasti kultury nebo zábavy; (42) provozování internetových vyhledávačů, poskytování vyhledávačů pro získávání dat na globální počítačové síti, návrhy, strukturování a programování počítačových programů, počítačového softwaru, webových stránek, multimediálních aplikací, počítačových her, telekomunikačního softwaru, poskytování a programování programového vybavení internetových, intranetových či jiných síťových serverů, serverových stanic a systémů, instalace, zavádění, aktualizace a údržba počítačového softwaru, programování softwaru pro správu databází, programování internetových či intranetových počítačových stránek a nástěnek (webpages a websites) a internetových či intranetových aplikací, včetně jejich instalace, zavádění, aktualizace a údržby, hosting počítačových stránek, webových stránek, mobilních aplikací, hosting počítačových databází, hosting multimediálních a interaktivních aplikací, hosting digitálního obsahu, hosting počítačových dat, souborů, aplikací a informací, konverze počítačových programů a dat, mezi-platfómová konverze digitálního obsahu na jiné formy digitálního obsahu, skenování obrazů (konverze z fyzických na elektronická média), poskytování softwaru jako služby pro použití v souvislosti s přenosem, streamem a stahováním dat, hudby, videí a audiovizuálního obsahu, programování multimediálních aplikací, programování počítačových 3d animací, programování interaktivních a grafických programů.

(511) 9, 16, 35, 38, 39, 41, 42

(540)



BrandStudio

(593) Obrazová

- (111) **390825**
(220) 07.10.2021
(320) 07.10.2021
(442) 15.12.2021
(151) 23.03.2022
(730) **Seznam.cz, a.s.**, Radlická 3294/10, Praha 5, Smíchov, 15000, CZ
(740) PatentCentrum Sedlák & Partners s.r.o., Okružní 2824, České Budějovice, České Budějovice 3, 37001
(210) O-575048
(510) (9) přístroje kartografické, geodetické, fotografické, audiovizuální, filmové, signalizační, optické, přístroje na měření, počítání, usměrňování a kalibraci, učební a vyučovací přístroje, aparáty pro záznam, uchování, převod, přenos nebo reprodukci zvuku nebo obrazu, magnetické nebo optické nosiče zvukových nebo zvukově-obrazových záznamů, software pro počítačové hry, audiovizuální díla na nosičích, audiovizuální díla v digitální podobě, filmy, hudební díla na nosičích nebo v elektronické podobě, cd disky, dvd disky, obaly na cd disky nebo dvd disky nebo na nosiče záznamů, počítačové programy, komunikační servery (počítačový hardware), software pro správu dat a souborů a databázový software, počítačové databáze, systémy na zpracování dat, nahranný obsah (počítačové programy, data a informace), elektronické časopisy, elektronická periodika a knihy v elektronické podobě, multimediální aplikace, multimediální a informační katalogy (elektronické aplikace), aplikace pro prohlížení, zpracovávání nebo uchovávání dat v elektronické podobě, počítačové digitální mapy, elektronické mapy ke stažení, přístroje počítačového rozhraní, software pro webové aplikace a servery, elektronicky zaznamenaná data, přístroje na uchování dat, přístroje na sběr dat, přístroje na kódování dat, telekomunikační přístroje, přístroje pro vysílání, satelitní vysílací přístroje; (16) papír, lepenka, plakáty, kalendáře, pohlednice, přání, gratulace, popisní papíry, obálky, samolepky, obtisky, poznámkové bloky, pořadače, omalovánky, activity books, balicí papír, obaly papírové, pytlíky a sáčky pro obalovou techniku z papíru, školní sešity, skicáky, tužky, pastelky, tuhy, gumy, ořezávátka, ořezávátka strojky, penály, papírové tašky, papírové kapesníky, papírové ubrusy a ubrusky, těžitka na papíry, tiskoviny, tiskopisy, časopisy, periodika, knihy, tiskoviny z oblasti telekomunikací, tiskárenské výrobky, potřeby pro knižní vazby, kancelářské potřeby, učební pomůcky, umělecké nebo ozdobné předměty z papíru, obaly bublinové; (35) obchodní konzultační služby, internetový marketing, poskytování marketingových informací prostřednictvím internetových stránek, ppc reklama, optimalizace vyhledávače, optimalizace vyhledávačů pro reklamní účely, marketingové služby v oboru optimalizace provozu na webových stránkách, sestavování obchodních informací, analýzy obchodních informací, psaní reklamních textů, poskytování obchodních informací, šíření obchodních informací, sběr a systematizace dat z obchodní a podnikatelské činnosti, pomoc při řízení obchodní činnosti, průzkum trhu, šíření propagačních informací, reklamní a propagační činnost, inzertní činnost, online inzerce, poskytování a pronájem reklamního prostoru, předvádění zboží za účelem reklamy nebo prodeje, zásilkový prodej výše uvedených výrobků ve tř. 9 a 16, předvádění zboží prostřednictvím internetu za účelem reklamy nebo prodeje, propagace, reklama a marketing online webových stránek, rozšiřování a poskytování reklamních a inzertních materiálů, periodických a neperiodických tiskovin, zejména novin, časopisů určených pro reklamu a propagaci, prospektů, letáků, katalogů, reklamní literatury, brožur v tištěné podobě, na jiných nosných médiích či prostřednictvím sítě internet nebo jiné obdobné veřejné či neveřejné telekomunikační sítě, příprava a vývoj reklamních kampaní, služby modelingové agentury, počítačové vyhledávací služby, indexování webových stránek pro komerční nebo reklamní účely, kompilace reklamy pro použití jako webové stránky na internetu; (38) telekomunikace, televizní vysílání, rozhlasové vysílání, digitální vysílání, televizní vysílání prostřednictvím internetu, televizní vysílání zábavních, vzdělávacích, výchovných, soutěžních, diskusních a informačních pořadů a programů, šíření, výměna nebo získávání zpráv a informací, streaming dat, přenos datových, audio, video a multimediálních souborů, přenos souborů ke stažení a souborů streamovaných přes globální počítačovou síť, poskytování multimediálního obsahu nebo informací prostřednictvím internetu a nebo jiné komunikační sítě, komunikace a přenos dat, zvuku, obrazu, audio a video obsahu prostřednictvím veřejné nebo neveřejné telekomunikační sítě včetně internetu, pomocí telefonů, mobilních telefonů, telefaxů, satelitů, počítačů, přenos elektronické pošty a přenos on-line dat, poskytování přístupu a připojení k telekomunikačním sítím, provozování veřejné nebo neveřejné telekomunikační sítě, poskytování internetového obsahu, šíření a zpřístupňování elektronických tiskovin, časopisů, periodik, knih prostřednictvím veřejné nebo neveřejné telekomunikační sítě, internetu, shromažďování, zpracovávání a

poskytování informačních služeb na internetu, poskytování elektronických nástěnek, poskytování diskusních a fór a poskytování přístupu k on-line informačním službám a databázím, tisková agentura, vysílání elektronických médií nebo informací prostřednictvím internetu nebo jiných komunikačních sítí, poskytování přístupu k internetovému portálu; (39) doprava a přeprava, fyzické skladování elektronicky uložených dat nebo dokumentů, plánování, organizování a objednávání cest elektronickými prostředky, zařizování přepravy osob pro druhé prostřednictvím on-line aplikace, navigační služby (určování polohy a určování trasy a kursu), služby v oblasti plánování tras, globální polohovací navigační systémy (gps), navigační služby pro řidiče při cestování, poskytování turistických cestovních informací, prostřednictvím internetu; (41) elektronické publikování (dtp), služby vzdělávací, služby zábavní, služby sportovní, elektronické publikování knih a časopisů, poskytování on-line publikací, digitální zpracování obrazu, tvorba a šíření audiovizuálních děl, zábavní a vzdělávací služby on-line, služby elektronické knihovny pro dodávání elektronických informací (včetně archivních informací) ve formě textů, audio a/nebo video informací, nakladatelství a vydavatelství, ediční činnost, publikační činnost, nahrávání nosičů zvukových nebo zvukově-obrazových, internetové a televizní zpravodajství, publicistika, filmová produkce (kromě reklamní), televizní programy (produkce rozhlasových a televizních programů), výroba audiovizuálních programů, pořádání zábavních nebo kulturních nebo vzdělávacích akcí, organizace, provozování a provádění her a soutěží, provozování kina, výstavní činnost v oblasti kultury nebo zábavy; (42) provozování internetových vyhledávačů, poskytování vyhledávačů pro získávání dat na globální počítačové síti, návrhy, strukturování a programování počítačových programů, počítačového softwaru, webových stránek, multimediálních aplikací, počítačových her, telekomunikačního softwaru, poskytování a programování programového vybavení internetových, intranetových či jiných síťových serverů, serverových stanic a systémů, instalace, zavádění, aktualizace a údržba počítačového softwaru, programování softwaru pro správu databází, programování internetových či intranetových počítačových stránek a nástěnek (webpages a websites) a internetových či intranetových aplikací, včetně jejich instalace, zavádění, aktualizace a údržby, hosting počítačových stránek, webových stránek, mobilních aplikací, hosting počítačových databází, hosting multimediálních a interaktivních aplikací, hosting digitálního obsahu, hosting počítačových dat, souborů, aplikací a informací, konverze počítačových programů a dat, mezi-platfómová konverze digitálního obsahu na jiné formy digitálního obsahu, skenování obrazů (konverze z fyzických na elektronická média), poskytování softwaru jako služby pro použití v souvislosti s přenosem, streamingem a stahováním dat, hudby, videí a audiovizuálního obsahu, programování multimediálních aplikací, programování počítačových 3d animací, programování interaktivních a grafických programů.

(511) 9, 16, 35, 38, 39, 41, 42

(540)

Seznam Brand Studio

(592) Slovní

(111) **390826**

(220) 08.10.2021

(320) 08.10.2021

(442) 15.12.2021

(151) 23.03.2022

(730) **INPAP PLUS s.r.o.**, Pobežní 249/46, Praha 8, Karlín, 18600, CZ

(210) O-575086

(591) Barevná

(510) (16) pytle a balicí a obalové materiály a materiály pro skladování z papíru, lepenky nebo z plastů, kartónové krabice, balicí krabice (kartónové), skládací kartónové krabice, složené kartónové krabice na balení, výplňové balicí materiály z papíru, papírové obaly, papírové nebo plastové absorpční fólie na balení potravin, tiskárenské výrobky, papírnické zboží a vzdělávací potřeby, balicí lepicí pásy, kancelářská lepidla, gluten (lepidlo) pro kancelářské potřeby nebo pro domácnost, kancelářská lepidla a lepidla pro domácnost, kaučukové tmely pro kancelářské potřeby, lepicí materiály pro kancelářské použití, lepicí papír, lepicí páska na papírové krabice, papír a lepenka, čisticí papírové utěrky, drsné papírové ubrousky pro toaletní účely, hygienické papírové ručníky, jednorázové ubrousky, obálky, papírové obálky na balení, kartónové obaly, balicí kartón, obalové materiály z kartonu; (17) materiály určené k tlumení nárazů a obalové materiály, tlumiče vibrací, gumové fólie na balení, výplňová pěna ve formě fólie, fólie z acetylcelulózy používaná jako balicí materiál (nikoli obalová), plastová fólie pro účely balení a plnění (jiná než obalová), pryžové sáčky (obálky, váčky) na balení; (35) maloobchod a velkoobchod s kancelářskými

potřebami, pracovními ochrannými pomůckami a obalovými materiály, maloobchod a velkoobchod s výrobky uvedenými výše ve třídě 16 a 17, maloobchodní prodej čisticích předmětů, maloobchodní prodej čisticích přípravků, produkce reklamních materiálů, příprava reklamních materiálů.

(511) 16, 17, 35

(540)



(593) Obrazová

(111) **390827**

(220) 12.10.2021

(320) 12.10.2021

(442) 15.12.2021

(151) 23.03.2022

(730) **Citigroup Inc.**, 388 Greenwich Street, New York, 10013, NY, US

(740) Čermák a spol., JUDr. Karel Čermák jr. Ph.D., LL.M., Elišky Peškové 735/15, Praha 5, Smíchov, 15000

(210) O-575116

(510) (36) služby zúčtování měnových plateb pro tuzemské a mezinárodní finanční transakce, zúčtovací služby, a to směrovací služby a služby přímého zpracování finančních transakcí, služby účtování poplatků za finanční transakce, a to služby převodu peněz, elektronického převodu prostředků a služby převodu peněz, služby internetového bankovníctví; (42) poskytování on-line softwaru bez možnosti stažení pro správu pohledávek, poskytování on-line softwaru bez možnosti stažení pro fakturaci pohledávek, poskytování on-line softwaru bez možnosti stažení pro reconciliaci pohledávek.

(511) 36, 42

(540)

CITI GLOBAL COLLECT

(592) Slovní

(111) **390828**

(220) 12.10.2021

(320) 12.10.2021

(442) 15.12.2021

(151) 23.03.2022

(730) **BARBERSHOP BOHEMIA s.r.o.**, Korunní 1065/107, Praha 3, Vinohrady, 13000, CZ

(740) Mgr. Ondřej Zelenka, Koterovská 2120/75, Plzeň, Východní Předměstí, 32600

(210) O-575121

(510) (11) sanitární zařízení, zařízení pro rozvod vody a hygienická zařízení, zařízení na opalování (solární), solární osvětlení, zařízení na opalování [solární lůžka], solária jako opalovací zařízení (ne k lékařským účelům), solária (k jiným než lékařským účelům), umyvadla na šamponování k použití v holičstvích; (41) výchova, vzdělávání, zábava a sportovní činnost, služby v oblasti vzdělávání, zábavy a sportu, vzdělávací služby v oblasti kosmetické terapie, vzdělávací a školicí služby; (44) solária, holičství, pronájem strojů a přístrojů pro použití v salonech krásy a holičstvích, kosmetické služby, kosmetické poradenské služby, kosmetické konzultační služby, analýzy barvy (kosmetické služby), kosmetické služby péče o tělo, kosmetické služby týkající se líčení, klinické služby kosmetické a plastické chirurgie, služby kosmetické péče o pleť, služby kosmetické péče o tělo, obličej a vlasy.

(511) 11, 41, 44

(540)



(593) Obrazová

(111) **390829**

(220) 12.10.2021

(320) 12.10.2021

(442) 15.12.2021

(151) 23.03.2022

(730) **BARBERSHOP BOHEMIA s.r.o.**, Korunní 1065/107, Praha 3, Vinohrady, 13000, CZ

(740) Mgr. Zelenka Ondřej, Koterovská 2120/75, Plzeň, Východní Předměstí, 32600

(210) O-575122

(510) (11) sanitární zařízení, zařízení pro rozvod vody a hygienická zařízení, zařízení solárií (lampy k opalování), zařízení solárií (opalovací lůžka), zařízení na opalování (solární), solária (k jiným než lékařským účelům), solária jako opalovací zařízení (ne k lékařským účelům); (41) vydávání tiskovin vztahujících se ke vzdělávání, zveřejňování, oznamování a psaní textů (s výjimkou reklamních), služby v oblasti vzdělávání, zábavy a sportu, školní vzdělávání, vzdělávání a výuka, klubové služby [zábava nebo vzdělávání], pronájem zařízení a vybavení ke vzdělávání, zábavě, sportu a kultuře, plánování přednášek za účelem vzdělávání, pořádání seminářů zaměřených na vzdělávání, vzdělávací služby v oblasti kosmetické terapie, vzdělávací a školicí služby, instruktáž v oblasti kadeřnictví; (44) služby v oblasti poskytování zařízení solárií, služby péče o hygienu a krásu, služby péče o vzhled a čistotu zvířat, hygienická a kosmetická péče, hygienická péče o lidské jedince, holičství, pronájem vybavení k péči o osobní hygienu a krásu, pronájem strojů a přístrojů pro použití v salonech krásy a holičství, kadeřnictví, služby kadeřnictví a salónu krásy, kosmetické služby, kosmetické poradenské služby, analýzy barvy (kosmetické služby), kosmetické služby péče o tělo, kosmetické služby týkající se líčení, kosmetické služby péče o obličej, konzultační služby týkající se kosmetické péče, solária, služby solárií.

(511) 11, 41, 44

(540)



(593) Obrazová

(111) **390830**

(220) 12.10.2021

(320) 12.10.2021

(442) 15.12.2021

(151) 23.03.2022

(730) **VOLTCOM, spol. s r.o.**, Otevřená 1092/2, Praha 6, Střešovice, 16900, CZ

(740) JUDr. Aleš Zábřeh, advokát, Na Beránce 57/2, Praha 6, Dejvice, 16000

(210) O-575124

(591) Barevná

(510) (9) přístroje a nástroje pro vedení, přepínání, přeměnu, akumulaci, regulaci nebo řízení elektrického proudu, elektrosoučástky všeho druhu uvedené v této třídě, elektrické vodiče, transformátory, kabely NN a VN a jejich soubory, spínací, jistící a ochranná zařízení, transformátory napětí a proudu, elektrická vedení, přístroje pro zpracování informací, počítače, software, elektronické počítačové sítě a systémy, nosiče dat nahrané i nenahrané, přístroje telekomunikační a spojové techniky, součásti uvedených přístrojů a zařízení, detektory a požární hlásiče, přístroje bezpečnostní, zabezpečovací a poplašné, technické prostředky pro měření (měřidla), řídicí zařízení pro provoz energetických děl, rozvaděče NN, trafostanice, rozpojovací a jistící domovní skříně, elektroměry, elektronické databáze a databázové produkty, informace a data a databáze a záznamy v elektronické podobě, elektronické nebo datové nebo informační nebo komunikační nebo výpočetní sítě včetně jednotlivých součástí a náhradních dílů obsažených ve třídě 9; (12) vozidla, pozemní vozidla, elektromobily, včetně jejich příslušenství, elektrické motory pro pozemní vozidla, nabíjecí stanice (wallboxy) pro elektrické dopravní prostředky; (35) prodej a zprostředkování prodeje stavebních a elektromontážních materiálů všeho druhu, marketing, obchodní administrativa, automatizované zpracování dat, včetně převodu informací do digitalizované podoby, organizační zajišťování návštěv a prohlídek obchodních energetických výstav, veletrhů, energetických zdrojů a energetických liniových staveb - vše k obchodním účelům; (36) investorská činnost ve stavebnictví a energetice, odhady (finanční oceňování); (37) obstaravatelská a zprostředkovatelská činnost v oblasti stavebnictví, poskytování stavebních informací, stavby, opravy, instalační a montážní služby ve stavebnictví, v energetice a v elektrotechnice, příprava a provádění inženýrských sítí a průmyslových, dopravních, bytových a občanských staveb, zemní práce, rekonstrukce a opravy stavebních děl, stavební dozor, montáže, opravy a údržby vyhrazených elektrických zařízení, revize elektrických zařízení, poradenská činnost v oblasti stavebnictví; (38) zprostředkovatelská a poradenská činnost v oblasti telekomunikací, výměna, získávání a šíření informací a zpráv prostřednictvím sítě telekomunikační, datové, výpočetní, informační, komunikační, nebo elektronické techniky, nebo satelitů, nebo kabelů; (41) nakladatelská a vydavatelská činnost, tvorba a šíření audiovizuálních děl, pořádání konferencí o energetice, organizování vzdělávacích akcí, zejména odborných seminářů; (42) inženýrská činnost ve stavebnictví a v oblasti energetiky a elektrických zařízení, projektová činnost v investiční výstavbě, vývojová činnost v oblasti elektrických zařízení a energetiky, technologické služby a projektování v oblasti elektrických zařízení a e-mobility, inženýrská činnost při realizaci, energetických úspor a solárních zařízení a při odstraňování poruch a při vedení protokolů pravidelných prohlídek elektrických zařízení, znalecká činnost v oblasti elektrických zařízení, elektroinstalací a energetiky.

(511) 9, 12, 35, 36, 37, 38, 41, 42

(540)



(593) Obrazová

(111) **390831**

(220) 12.10.2021

(320) 12.10.2021

(442) 15.12.2021

(151) 23.03.2022

(730) **Shampoo & Wax, s.r.o.**, Příční 844/19a, Brno, Zábřovice, 60200, CZ

- (740) Advokátní kancelář Pernica, Mgr. Jan Pernica, Hybešova 726/42, Brno, Staré Brno, 60200
(210) O-575125
(510) (3) lešticí prostředky, čistící prostředky v prášku, čistící prostředky, tekuté čistící prostředky, prostředky na mytí, pěnové čistící prostředky, čistící prostředky na kovy, prostředky na odstraňování skvrn, čistící prostředky pro vozidla, ubrousky obsahující čistící prostředky, prostředky na čištění skla vozidel, ochranné prostředky na kůži (leštidla), konzervační (ochranné) prostředky na kůži, přípravky na leštění, lešticí vosky, čistící přípravky používané na vozidla, přípravky na čištění skla, vůně do automobilů; (7) stroje na leštění; (21) utěrky na leštění, tkaniny na leštění, náčiní na čištění skla; (37) impregnace motorových vozidel proti rzi, renovace vozidel, leštění vozidel, leštění automobilů, leštění (čištění), dezinfekce; (40) vodězdorná impregnace látek, impregnace (nepromokavá úprava) textilií nebo kožešin, leštění povrchů na zakázku.
(511) 3, 7, 21, 37, 40
(540)



(593) Obrazová

- (111) **390832**
(220) 13.10.2021
(320) 13.10.2021
(442) 15.12.2021
(151) 23.03.2022
(730) Hedvičáková Kristýna, Jindrova 701/67, Praha 5, Stodůlky, 15500, CZ
(740) eLegal advokátní kancelář s.r.o., Mgr. Tomáš Pauch, advokát, Sokolovská 695/115b, Praha 8, Karlín, 18600
(210) O-575145
(510) (35) reklamní a inzertní služby; (41) zábavní služby, vzdělávací a školicí služby; (43) zajišťování stravování a nápojů pro hosty, cateringové služby v oblasti gastronomie a jejich zprostředkování (svatební hostiny, bankety, rauty, tématické večírky, párty, gala večere, promoce, narozeninové oslavy, firemní akce).
(511) 35, 41, 43
(540)



(593) Obrazová

- (111) **390833**
(220) 14.10.2021
(320) 14.10.2021
(442) 15.12.2021
(151) 23.03.2022
(730) Siles Group s.r.o., Hlavní třída 2020/28, Český Těšín, 73701, CZ
(740) Patentový zástupce, ETMA+EDA, Mgr. Michal Černý Ph.D., Husovo nám. 2238/31, Prostějov, 79601
(210) O-575163
(510) (9) ochranné sportovní helmy; (12) auta, elektrická auta, závodní motorová auta, sklápěcí nákladní auta, sportovní auta, motocykly, skútry (motocykly), elektrické motocykly, čtyřkolky, motokáry, motokáry (buginy), motorové tříkolky (cyklokáry), šlapací kola, jízdní kola, horská kola, silniční kola, skládací jízdní kola, elektrická jízdní kola, cestovní jízdní kola, motorová jízdní kola, tandemová jízdní kola, koloběžky [vozidla]; (18) slunečníky; (19) dřevěné zahradní domky, zahradní domky z nekovových materiálů, bazény plavecké [nekovové]; (20) stojany na slunečníky, zahradní nábytek, dětské ohrádky, sedací vaky; (24) přehozy na sedací vaky; (28) rádiem řízená autíčka na hraní, autíčka na hraní, dětská nákladní autíčka, autíčka s elektronickým ovladačem, pouzdra na dětská autíčka, dálkově ovládaná autíčka na baterky, dětská autíčka s přeměnitelnými částmi, autíčka na hraní se sedadlem, elektronická dálkově ovládaná autíčka na hraní, roboti transformující se na auta (hračky), šlapací auta (hračky), dětské tříkolky [hračky], koloběžky [hračky], skateboards, houpačky, houpačky (hračky), houpačky pro kojence, visuté houpačky (vybavení hřišť), pákové houpačky, nafukovací bazény k rekreačnímu použití, bazény ke hře, trampolíny, panenky, oblečení na panenky, kočárky pro panenky, boty pro panenky, postýlky pro panenky, šperky pro panenky, lahvičky pro panenky, příslušenství pro panenky, kostýmy pro panenky, přilby pro panenky, pokrývky hlavy pro panenky, nábytek do domečku pro panenky, dětské stavebnice, stavebnice jako hračky, stavebnice modelů letadel, náradí (hračky), dětské zbraně, pneumatikové paintballové zbraně, zbraně jako hračky, zbraně s rozstřikovačem (věci na hraní), dětské vláčky, auta (hračky), papírová letadla, vystřelovací letadla (hračky), letadla na hraní, házečí pěnová letadla jako hračky, dálkově ovládaná letadla na hraní, drony [hračky], stolní hry, elektronické stolní hry, sady otázek pro stolní společenské hry, interaktivní hračky pro domácí zvířata, balony (hračky), míče (hračky), projektoři (hračky), dalekohledy (hračky), saně (hračky), jídlo (hračky), vycpané hračky, tříkolky (hračky), zvonkohry (hračky), figurky [hračky], bublifuky [hračky], vagony (hračky), modely [hračky], garáže (hračky), pískoviště (hračky), harmoniky (hračky), píana (hračky), mluvící hračky, kostky (hračky), plastové hračky, xylofony (hračky), kočárky (hračky), rostliny (hračky), klenoty (hračky), klaksony (hračky), skákací hračky, rakety (hračky), pišťalky (hračky), nunchaky (hračky), trakaře (hračky), akční hračky, vzdělávací hračky, hrady (hračky), meče (hračky), lodě [hračky], brože [hračky], hračky plyšové, pistole [hračky], vozidla [hračky], stavebnice [hračky], mechanické hračky, kovové hračky, hudební hračky, elektronické hračky, houpací hračky, tobogány (hračky), telefony (hračky), chrastítka [hračky], látkové hračky, ohebné hračky, nábytek (hračky), mačkácí hračky, káča (hračky), nafukovací hračky, trubky (hračky), kytary (hračky), ryby (hračky), puzzle (hračky), plyšové hračky, hračky zvířata, mikrofony (hračky), roboti (hračky), natahovací hračky, periskopy (hračky), chytré hračky, skládací hračky, modulární hračky, venkovní hračky, vzduchové pistole [hračky], ptáčí jako hračky, nákladní auta (hračky), modelářské soupravy (hračky), hračky ke kouzlení, vodní pistole (hračky), hudební nástroje (hračky), kolečkové brusle (hračky), modely jako hračky, lanovky jako hračky, zahradnické soupravy (hračky), hudební skřínky (hračky), sněhové koule (hračky), mobilní telefony [hračky], klobouky jako hračky, bezmotorové pojízdné hračky, hračky s pokladničkami, figury lidí (hračky), benzínová čerpadla (hračky), tiskařské soupravy (hračky), hračky pro miminka, soupravy náradí (hračky), hračky do vody, hračky do kočárků, větrné mlýny (hračky), elektronické vzdělávací hračky, létající talíře [hračky], stolní nádoby (hračky), kosmetické kufříky (hračky), hračky na tahání, domácí spotřebiče (hračky), modely aut (hračky), jízdní kola (hračky), čajové soupravy (hračky), teleskopy jako hračky, magnetická plastelína [hračky], zařízení na kemping (hračky), hodiny a hodinky (hračky), vánoční stromky jako hračky, síťky na motýly (hračky), hrací podložky obsahující dětské hračky [hračky], sportovní chrániče; (35) poskytování on-line tržního prostoru pro subjekty nakupující a prodávající výrobky a pro subjekty požadující či nabízející služby, zprostředkování obchodů, zprostředkování obchodů pro třetí strany, konzultační a poradenské služby a pomoc v oblasti reklamní, marketingové a propagační činnosti; (41) zábavní služby.
(511) 9, 12, 18, 19, 20, 24, 28, 35, 41
(540)

MINISTERSTVO HRAČEK

(592) Slovní

(111) **390834**

(220) 14.10.2021

(320) 14.10.2021

(442) 15.12.2021

(151) 23.03.2022

(730) **ZIMTEK s.r.o.**, Brněnská 432/26, Liberec, Liberec II-Nové Město, 46001, CZ

(210) O-575188

(510) (7) stroje, jednoúčelové stroje a zařízení, stroje s elektrickým pohonem, stroje s pneumatickým pohonem, vše určené k montáži dílů, obrábění výrobků a automatizaci výrobních procesů, manipulační technika, robotické systémy, dopravníkové systémy, automatické linky, automatizační systémy; (37) montáž, údržba, opravy a servis strojních zařízení, instalace a servis elektrických zařízení; (42) návrh a vývoj účelových strojů, zařízení a výrobků, projektová dokumentace, konstrukční činnost, design.

(511) 7, 37, 42

(540)

The logo for ZIMTEK features the word 'ZIMTEK' in a bold, sans-serif font. The letters 'ZIM' are black, while 'TEK' is red. A thick red horizontal bar is positioned above the letters 'I' and 'M', extending across the width of the logo.

(593) Obrazová

(111) **390835**

(220) 18.10.2021

(320) 18.10.2021

(442) 15.12.2021

(151) 23.03.2022

(730) **Gottwald Petra Ing.**, Platanová 78, Holubice, Kozinec, 25265, CZ

(740) zaeRkováno s.r.o., Vršovické náměstí 111/2, Praha 10, Vršovice, 10100

(210) O-575243

(510) (1) hasicí a protipožární směsi, hasicí prostředky; (9) hasicí přístroje, hasicí zařízení, automatické hasicí přístroje, protipožární oděvy, protipožární ochranné obleky, ochranné obleky k ochraně před úrazem, radiací a ohněm, ochranná obuv k ochraně před úrazem, radiací a ohněm, ochranné masky, filtry pro dýchací masky, hasicí a protipožární ochranné pomůcky, a to roucha, rouška, plachty, rukavice a deky, požární deky, záchranná zařízení a vybavení, záchranné deky, kouřová čidla, detektory kouře, kapuce proti kouři (ochranné prostředky), dekorativní kryty na detektory kouře, tvarované, protipožární zařízení s rozbitným sklem; (19) stavební materiály nekovové, záruvzdorné stavební materiály, ne kovové.

(511) 1, 9, 19

(540)

AQUICK

(592) Slovní

(111) **390836**

(220) 18.10.2021

(320) 18.10.2021

(442) 15.12.2021

(151) 23.03.2022

(730) **Gottwald Petra Ing.**, Platanová 78, Holubice, Kozinec, 25265, CZ

(740) zaeRkováno s.r.o., Vršovické náměstí 111/2, Praha 10, Vršovice, 10100

(210) O-575244

(510) (1) hasicí a protipožární směsi, hasicí prostředky; (9) hasicí přístroje, hasicí zařízení, automatické hasicí přístroje, protipožární oděvy, protipožární ochranné obleky, ochranné obleky k ochraně před úrazem, radiací a ohněm, ochranná obuv k ochraně před úrazem, radiací a ohněm, ochranné masky, filtry pro dýchací masky, hasicí a protipožární ochranné pomůcky, a to roucha, rouška, plachty, rukavice a deky, požární deky, záchranná zařízení a vybavení, záchranné deky, kouřová čidla, detektory kouře, kapuce proti kouři (ochranné prostředky), dekorativní kryty na detektory kouře, tvarované, protipožární zařízení s rozbitným sklem; (19) stavební materiály nekovové, záruvzdorné stavební materiály, ne kovové.

(511) 1, 9, 19

(540)

AQUA QUICK

(592) Slovní

(111) **390837**

(220) 19.10.2021

(320) 19.10.2021

(442) 15.12.2021

(151) 23.03.2022

(730) **Česká Muaythai Asociace, z.s.**, Zátokova 100/2, Praha 6, Břevnov, 16900, CZ

(740) BRODEC & PARTNERS s.r.o., advokátní kancelář, JUDr. Jan Brodec LL.M. Ph.D., advokát, Rubešova 162/8, Praha 2, Vinohrady, 12000

(210) O-575294

(510) (16) knihy, časopisy, učební pomůcky (s výjimkou přístrojů), informační a propagační tiskoviny periodické i neperiodické; (18) drobné propagační předměty, a to z kůže, tašky, deštníky, slunečníky; (25) oblečení, obuv a pokrývky hlavy pro volný čas i pro účely sportovních a tělovýchovných akcí, a to pro sportovce, reprezentanty, trenéry, rozhodčí a pořadatele; (35) propagační a pomocné služby pro vlastní obchodní činnost a činnosti související s bojovými sporty, reklamní služby s použitím vlastní informační, výcvikové a sportovní-soutěžní činnosti, vše v rámci této třídy; (41) výuka thajského boxu a podobných sportů a sebeobránných systémů, včetně výuky trenérů, rozhodčích a pořadatelů, pořádání sportovních a tělovýchovných akcí, informační služby o thajském boxu a podobných sportech a sebeobránných systémech i na Internetu.

(511) 16, 18, 25, 35, 41

(540) **C.M.T.A. - Česká Muaythai Asociace**

(592) Slovní

(111) **390838**

(220) 21.10.2021

(320) 21.10.2021

(442) 15.12.2021

(151) 23.03.2022

(730) **ASTRON hotels, s.r.o.**, Mladoboleslavská 1128, Praha 9, Kbely, 19700, CZ

(740) Mgr. Robert Štěpánek, Pod vilami 10, Praha 4, 14000

(210) O-575317

(510) (29) maso, ryby, drůbež a zvěřina, masové výtazky, konzervované, mražené, sušené a vařené ovoce a zelenina, želé, džemy, kompoty, vejce, mléko, sýry, máslo, jogurty a jiné mléčné výrobky, potravinářské oleje a tuky; (31) surové a nezpracované zemědělské, akvakulturní, zahradnické a lesní produkty, zrna a semena surová nebo nezpracovaná, čerstvé ovoce a zelenina, čerstvé bylinky, přírodní rostliny a květiny, cibule a hlízy, sazenice a semena pro pěstování rostlin, živá zvířata, krmiva a nápoje pro zvířata, slad; (32) piva, nealkoholické nápoje, minerální a sycené vody, ovocné nápoje a ovocné šťávy, sirupy a jiné nealkoholové přípravky pro přípravu nápojů; (43) služby zajišťující stravování a nápoje, dočasné ubytování.

(511) 29, 31, 32, 43

(540)

sequoia restaurant

(592) Slovní

(111) **390839**

(220) 21.10.2021

(320) 21.10.2021

(442) 15.12.2021

(151) 23.03.2022

(730) **HOME-RENT s.r.o.**, Pujmanové 870/1, Praha 4, Podolí, 14000, CZ

(740) MACEK.LEGAL, Mgr. Daniel Macek, advokát, Haštalská 1072/6, Praha 1, Staré Město, 11000

(210) O-575336

(591) Barevná

(510) (16) prospekty v oblasti prodeje nemovitostí, fotografie; (35) inzercie a inzertní služby, služby kancelářské administrativy (pro třetí osoby), daňové poradenství (účetnictví), prezentace zboží a služeb; (36) správa portfolií nemovitostí, správa investic do nemovitostí, oceňování a správa nemovitostí, správa finančních záležitostí v oblasti nemovitostí, správa

nemovitostí sdílených po určitou dobu, pronájem domů, pronájem nemovitostí všeho druhu, služby spojené s vytvářením seznamů nemovitostí pro pronájem bytových prostor a bytů, finanční služby pro nákup nemovitostí, finanční a realitní oceňování, nemovitostní (realitní) konzultační služby, finanční investice a poradenské služby, asistence při koupi nemovitosti, poradenství v oblasti nemovitostí, nájem nemovitostí, zprostředkování v oblasti nemovitostí; (37) úklid nemovitostí, renovace nemovitostí; (38) služby v oblasti online komunikace, služby v oblasti elektronické komunikace; (41) služby fotografa; (42) design nábytku, plánování (design) kanceláří, technické konzultace v oblasti designu, služby v oblasti interiérového designu a informační a poradenské služby s tím související, návrhářské služby v oblasti obytných nemovitostí.

(511) 16, 35, 36, 37, 38, 41, 42
(540)

(593) Obrazová

(111) **390840**

(220) 21.10.2021
(320) 21.10.2021
(442) 15.12.2021
(151) 23.03.2022

(730) **Radostová Kateřina JUDr.**, Břehová 208/8, Praha 1, Josefov, 11000, CZ
(210) O-575337
(591) Barevná
(510) (35) řízení, organizace a administrativa obchodní činnosti, kancelářské práce; (41) vzdělávání, školení, sportovní a kulturní aktivity; (45) právní služby.

(511) 35, 41, 45
(540)



(593) Obrazová

(111) **390841**

(220) 22.10.2021
(320) 22.10.2021
(442) 15.12.2021
(151) 23.03.2022

(730) **Global Partner, a.s.**, Pobřežní 665/21, Praha 8, Karlín, 18600, CZ
(740) Mgr. Jiří Juránek, Na kopečku 1281/3, Praha 8, Libeň, 18000
(210) O-575366

(510) (37) poskytování úklidových služeb, úklidové služby pro domácnost, mytí oken, čištění oken; (44) hospice, paliativní péče, péče o seniory, poskytování lékařských služeb, služby lékařské péče poskytované zdravotnickými zařízeními a nemocnicemi, služby posuzování zdravotního stavu, telemedicínské služby, odlehčovací služby v podobě ošetrovatelských služeb, poskytování služeb týkajících se zdravotní péče v domácím prostředí, služby v oblasti domácí zdravotní péče, služby v oblasti domácí ošetrovatelské péče, ošetrovatelské služby, ošetrovatelská péče (domácí návštěvy), poskytování informací týkajících se ošetrovatelských služeb, poskytování respitní péče; (45) poradenství při úmrtí blízké osoby, podpora při úmrtí blízké osoby, poskytování osobní podpory rodinám pacientů trpících chorobami ohrožujícími jejich život, poskytování služeb osobní podpory pacientům trpícím rakovinou a jejich rodinám, služby poskytování společnosti seniorům a zdravotně postiženým osobám.

(511) 37, 44, 45
(540)

Global Partner

(592) Slovní

(111) **390842**

(220) 25.10.2021
(320) 25.10.2021
(442) 15.12.2021
(151) 23.03.2022

(730) **AL INVEST Břidličná, a.s.**, Bruntálská 167, Břidličná, 79351, CZ
(740) JUDr. Rostislav Doleček, Seifertova 823/9, Praha 3, Žižkov, 13000

(210) O-575384
(591) Barevná

(510) (16) papír a lepenka, tiskárenské výrobky, plastové archy, fólie a sáčky pro balení a obaly, tiskařské typy; (39) doprava, balení a skladování zboží, organizování cest; (40) zpracování obalových materiálů z plastů, hliníku, papíru a jejich vzájemných kombinací, tiskařské služby.

(511) 16, 39, 40
(540)

(593) Obrazová

(111) **390843**

(220) 25.10.2021
(320) 25.10.2021
(442) 15.12.2021
(151) 23.03.2022

(730) **Cesty k sobě, spolek**, Brandlova 1641/1, Praha 4, Chodov, 14900, CZ
(740) Mgr. Petr Žižka LL.M., Sedláčkova 209/16, Plzeň, Vnitřní Město, 30100

(210) O-575388

(510) (36) organizování charitativních finančních sbírek; (38) videovysílání, televizní vysílání, přenos a vysílání dat, vysílání programů přes internet, vysílání televize přes internet, služby rozhlasového vysílání přes internet, počítačová komunikace a přístup k internetu, diskusní místnosti (služby), elektronická výměna zpráv prostřednictvím konferenčních linek, chatových místností a internetových fór, elektronické předávání zpráv, internetové konferenční služby, komunikace mezi počítači, komunikace přes globální počítačovou síť nebo přes internet; (41) psaní textů (s výjimkou reklamních) pro vysílání prostřednictvím teletextových služeb, zveřejňování, oznamování a psaní textů, výuka prostřednictvím vysílání, vydávání publikací, digitální video, audio a multimediální zábavní vydavatelské služby, elektronická vydavatelská činnost, elektronické online publikování periodik a knih, elektronické vydávání textů a tiskárenských výrobků na internetu (s výjimkou vydávání reklamních textů), konzultační služby vztahující se k vydávání knih, multimediální publikování časopisů, žurnálů a novin, multimediální publikování, multimediální vydávání elektronických publikací, multimediální vydávání odborných časopisů, multimediální vydávání novin, nakladatelské služby, publikování a vydávání časopisů, publikování a vydávání knih, reportérské služby, služby reportérů (zpravodajství), vydávání dokumentů, organizování soutěží, konferenční služby, organizování seminářů, organizování a pořádání konferencí, organizování a pořádání kongresů, organizování a řízení vzdělávacích seminářů, organizování konferencí vztahujících se ke vzdělávání, organizování kulturních a vzdělávacích výstav, zvuková, obrazová a multimediální produkce a fotografie, audio a video nahrávací služby, vedení workshopů a seminářů v oblasti rozvoje osobnosti, kurzy osobního rozvoje, výuka rozvoje osobnosti, kurzy pro rozvoj konzultačních schopností, vzdělávací služby v oblasti duchovního rozvoje, vydavatelské služby pomocí počítačů, výuka v oblasti terapie pomocí práce s tělem.

(511) 36, 38, 41

(540)



Cesty k sobě

(593) Obrazová

- (111) **390844**
(220) 25.10.2021
(320) 25.10.2021
(442) 15.12.2021
(151) 23.03.2022
(730) **KREDUM CZ s.r.o.**, Libonice 57, Hořice, 50801, CZ
(740) Advokátní kancelář - Mgr. Petr Žižka, LL.M., Mgr. Petr Žižka LL.M., Sedláčkova 209/16, Plzeň, Vnitřní Město, 30100
(210) O-575392
(510) (14) šperky, přívěsky (šperky), řetízky (šperky), brože [šperky], náramky (šperky), prsteny (šperky), perly (šperky), dětské šperky, dámské šperky, ozdoby (šperky), drahé šperky, náhrdelníky (šperky), medailony (šperky), šperky obsahující drahokamy, kazety na šperky, klenoty a šperky, řetízky na šperky, šperky na tělo, dekorativní brože (šperky), šperky jako ozdoba hlavy, šperkovnice (kazety na šperky), pouzdra na šperky (tvarovaná), šperky ze vzácných kovů, bižuterie a bižuterie z plastu, bižuterie na tělo, bižuterie vyrobená z polodrahokamů, skleněná bižuterie (imitace drahokamů), imitace drahých kamenů, imitace zlata, náramky a hodinky (kombinace), náušnice, plastová bižuterie, hodinky, dárková pouzdra na hodinářské výrobky, kazety na šperky, kromě kazet ze vzácných kovů, klenotnice [schránky či krabičky, dárkové pouzdra na šperky; (20) skříňky na šperky, dekorace vyrobené ze sádry, figurky (sošky) ze dřeva, vosku, sádry nebo plastu, ozdobné plastiky vyrobené ze sádry, kapsle (nekovové obaly), nekovové nádoby; (35) maloobchodní prodej šperků, maloobchodní služby v oblasti oděvních doplňků, maloobchodní služby v oblasti módních doplňků, on-line maloobchodní služby týkající se šperků a klenotů, cílený marketing, digitální reklamní služby, internetový marketing, kompilování reklam k použití na internetových webových stránkách, marketingové služby poskytované prostřednictvím digitálních sítí, maloobchodní a velkoobchodní prodej výrobků uvedených výše ve třídách 14 a 20, maloobchodní a velkoobchodní prodej tvarovaných obalů na šperky, maloobchodní a velkoobchodní prodej dárkových obalů na šperky.

(511) 14, 20, 35

(540)

Eggive

(592) Slovní

- (111) **390845**
(220) 26.10.2021
(320) 26.10.2021
(442) 15.12.2021
(151) 23.03.2022
(730) **Wetter Volánková Kateřina**, Šafránka 338, Rozdrojovice, 66434, CZ
(740) Michael Kunst, Vysoká 4277/12, Bratislava 81106
(210) O-575414
(591) Barevná
(510) (35) reklama, propagace, řízení obchodní činnosti, vyhledávání manekýnek a manekýnů (služby modelingové agentury pro reklamní účely), zajišťování hostesek, pořádání výstav a veletrhů pro reklamní nebo komerční účely; (38) posílání SMS zpráv, telekomunikační služby, zprostředkovatelská a poradenská činnost pro služby v oblasti telekomunikací, informace o telekomunikacích poskytované po telefonu; (41) pořádání módních přehlídek pro účely zábavy, modeling pro umělce, škola modelingu, pořádání a řízení školení, zábava, organizování soutěží, vzdělávání nebo zábavy, plánování recepce (zábava), organizování představení (služby uměleckých manažerů), realizace živých vystoupení, rezervace míst na zábavné akce, diskotéky (služby), kulturní aktivity, organizování kulturních nebo vzdělávacích výstav, pořizování videozáznamů, fotografické zpravodajství, elektronické publikování (DTP), pořádání večírků.

(511) 35, 38, 41

(540)

GoodLadies
„Support each other“

(593) Obrazová

- (111) **390846**
(220) 26.10.2021
(320) 26.10.2021
(442) 15.12.2021
(151) 23.03.2022
(730) **Wetter Volánková Kateřina**, Šafránka 338, Rozdrojovice, 66434, CZ
(740) Michael Kunst, Vysoká 4277/12, Bratislava 81106
(210) O-575415
(510) (35) reklama, propagace, řízení obchodní činnosti, vyhledávání manekýnek a manekýnů (služby modelingové agentury pro reklamní účely), zajišťování hostesek, pořádání výstav a veletrhů pro reklamní nebo komerční účely; (38) posílání SMS zpráv, telekomunikační služby, zprostředkovatelská a poradenská činnost pro služby v oblasti telekomunikací, informace o telekomunikacích poskytované po telefonu; (41) pořádání módních přehlídek pro účely zábavy, modeling pro umělce, škola modelingu, pořádání a řízení školení, zábava, organizování soutěží, vzdělávání nebo zábavy, plánování recepce (zábava), organizování představení (služby uměleckých manažerů), realizace živých vystoupení, rezervace míst na zábavné akce, diskotéky (služby), kulturní aktivity, organizování kulturních nebo vzdělávacích výstav, pořizování videozáznamů, fotografické zpravodajství, elektronické publikování (DTP), pořádání večírků.

(511) 35, 38, 41

(540)

GoodLadies

(592) Slovní

- (111) **390847**
(220) 26.10.2021
(320) 26.10.2021
(442) 15.12.2021
(151) 23.03.2022
(730) **Bubenečský pivovar s.r.o.**, Bubenečská 321/33, Praha 6, Bubeneč, 16000, CZ
(210) O-575433
(510) (32) piva všeho druhu, minerální vody, šumivé nápoje a jiné nápoje nealkoholické, nápoje a šťávy ovocné a zeleninové, sirupy a jiné přípravky k zhotovování nápojů; (33) alkoholické nápoje s výjimkou pív; (40) sladovnictví a pivovarnictví, zpracování sladu; (43) služby zajišťující stravování a nápoje, jmenovitě provoz restaurace, kavárny, vinárny a baru, hostinská činnost, služby zajišťující dočasné ubytování v hotelu, penziónu a ubytovacím zařízení, vše v rámci této třídy, gastronomické služby (catering) a organizační zajištění gastronomických akcí (cateringové služby).

(511) 32, 33, 40, 43

(540)



(593) Obrazová

(111) **390848**

(220) 27.10.2021

(320) 27.10.2021

(442) 15.12.2021

(151) 23.03.2022

(730) **Mžourek Pavel**, Bernolákova 1167/7, Praha 4, Krč, 14200, CZ

(740) ZIVKO MIJATOVIĆ & PARTNERS s.r.o., Jugoslávských partyzánů 639/26, Praha 6, Bubeneč, 16000

(210) O-575466

(591) Barevná

(510) (1) chemické látky pro testování, čištění a úpravu vody, hnojiva, lepidla pro průmyslové účely, jmenovitě pro lepení akvárií; (5) přípravky na hubení vodních rostlin a živočichů, dezinfekční přípravky, veterinární léčiva, potravinové doplňky pro veterinární použití, vitamínové přípravky pro veterinární použití, minerální přípravky pro veterinární použití; (7) provzdušňovací čerpadla do akvárií, umělé líhne; (8) nástroje pro aquascaping (nůžky, pinzety, uhlazovačky); (11) přístroje pro osvětlení, topení, přístroje chladičí, pro sušení, ventilaci, rozvod vody a sanitární zařízení, filtrační zařízení do akvárií, reverzní osmózy, osvětlení pro akvária, topná tělesa do akvárií, chladiče do akvária; (19) akvária (konstrukce), akvarijní písek, akvarijní štěr, kamenné okrasy do akvária; (31) živá zvířata, živé rostliny, krmiva a potrava pro zvířata; (35) propagační činnost, reklama, marketing, řízení obchodní činnosti, obchodní administrativní, maloobchodní a maloobchodní prodej v oblasti akvaristiky; (40) úprava a čištění vody; (41) pronájem pokojových akvárií, poradenské služby týkající se pronájmu pokojových akvárií, výchova, vzdělávání, zábava, vydavatelská činnost; (42) poradenské služby v oblasti akvaristiky a navrhování akvárií, poradenské služby týkající se navrhování akvárií; (44) služby v oblasti péče o akvarijní rybičky, poradenské služby v oblasti péče o akvarijní rybičky.

(511) 1, 5, 7, 8, 11, 19, 31, 35, 40, 41, 42, 44

(540)

AKVARISTA CZ
Vše o akvaristice, vše pro akvaristy

(593) Obrazová

(111) **390849**

(220) 29.10.2021

(320) 29.10.2021

(442) 15.12.2021

(151) 23.03.2022

(730) **MAX CARS Training s.r.o.**, č. p. 214, Voznice, 26301, CZ

(740) Mgr. Eva Halaxová, Jinonická 804/80, Praha 5, Košíře, 15800

(210) O-575491

(591) Barevná

(510) (39) automobilová doprava, pronájem (půjčovna) autokarů, nákladních vozidel a kamiónů, půjčování závodních automobilů, informace o dopravě, nákladní doprava, odtahování dopravních prostředků při poruchách, pronájem nosičů na automobily, osobní doprava, poskytování pomoci v dopravě, služby v dopravě a přepravě, zprostředkování dopravy; (41) škola ekologické a ekonomické jízdy pro jednotlivce i skupiny, aeroskola a služby s tím spojené, vzdělávací akce pro motoristy, realizace zkoušek řidičů, navazující vzdělávání.

(511) 39, 41

(540)



(593) Obrazová

(111) **390850**

(220) 01.11.2021

(320) 01.11.2021

(442) 15.12.2021

(151) 23.03.2022

(730) **Ostravská univerzita**, Dvořákova 138/7, Ostrava, Moravská Ostrava, 70200, CZ

(210) O-575522

(510) (16) adresáře, alba, archy papíru (papírnické zboží), balicí papír, biologické vzorky pro účely mikroskopie (učební pomůcky), blahopřání, bloky (kancelářské potřeby), bloky na kreslení, brožury, brožurky, časopisy (periodika), desky na dokumenty, dopisní papír, držáky na fotografie, dřevitá lepenka (papírnické zboží), figurky (sošky) z papírové hmoty, formuláře (tištěné), fotografie (tištěné), grafická záznamní, grafické reprodukce, grafické tisky, grafy, gummy na mazání, histologické řezy jako učební pomůcky, jmenovky (kancelářské potřeby), kalendáře, kancelářské desky, kancelářské gumičky, kancelářské odkladače, kancelářské potřeby, s výjimkou nábytku, kancelářské sponky, karty, katalogy, knihy, komiksy (knihy), krabice z papíru nebo lepenky, krabičky s barvami (školní potřeby), kroužkové bloky, kroužkové pořadače, kroužkové zápisníky, lepenka, letáky, lístky, listy papíru (papírnické zboží), manuály (návodů), nástroje na psaní, noviny, obálky (papírnické zboží), obaly (papírnické zboží), obaly na lahve, z papíru nebo lepenky, oběžníky, obrazy, obtisky, oznámení (papírnické zboží), papír, papírnické zboží, papírové bannery, papírové kapesníky, papírové podtácky, papírové vložky, pečeti (razítka), pera (kancelářské potřeby), periodika, plakáty, plány, plnicí pera, podložky na stůl, pohlednice, pořadače (kancelářské potřeby), poutače z papíru nebo lepenky, pouzdra na pera, pouzdra na psací potřeby (papírnické zboží), prospekty, příručky (návodů), psací potřeby, razítka, reklamní tabule z papíru nebo lepenky, sáčky (obálky, váčky) z papíru nebo plastických hmot na balení, samolepky (papírnické zboží), stojánky na dokumenty (kancelářské potřeby), tiskoviny, tištěné publikace, učební pomůcky (s výjimkou zařízení), visačky na jmenovky (kancelářské potřeby), visačky na lahve, z papíru nebo lepenky, vlnitá výzdoba, vývěsní štíty z papíru nebo lepenky, záložky do knih, zápisníky, zpravodaje; (35) reklamní, propagační a inzertní činnost a služby, elektronická inzerce, on-line inzerce, zpracování reklamních textů, inzerce prostřednictvím médií, šíření reklamních a propagačních předmětů, poskytování obchodních informací, organizování výstav komerčních, reklamních a propagačních, kancelářské práce, kopírování nebo rozmnožování papírových záznamů, tvorba multimediálních prezentací pro reklamní účely, prezentace služeb v komunikačních médiích, zpracování informací a dat, záznam, přepis, vyhledávání, kompilace, systematizace dat a informací, analýza obchodních dat a informací, zpracování a kompilace matematických a statistických údajů, poskytování statistických informací, rozhlasová reklama, rozšiřování reklamních materiálů zákazníkům (letáky, prospekty, tisky, vzorky), rozšiřování reklamních nebo inzertních materiálů, obchodní administrativní, marketingové studie, poskytování obchodních informací prostřednictvím webových stránek, sestavování statistik, televizní reklama, zpracování textů, distribuce reklamních tiskovin a reklamních nosičů informací; (41) výchovná, vzdělávací a zábavní činnost, školení, školství, pořádání odborných seminářů, kurzů, konferencí, pořádání vědeckých kongresů a

jiných vzdělávacích akcí, včetně lektorské činnosti, ediční činnost, publikační činnost, vydavatelská a nakladatelská činnost, zejména vydávání novin, časopisů, knih, učebních textů, skript, učebnic, publikace výsledků odborných pedagogických a vědeckých aktivit včetně vydávání tiskovin prostřednictvím počítačových sítí, vydávání odborných periodik, monografií, odborných referátů, pořizování videozáznamů, fotografií, organizování sportovních akcí a kulturních aktivit, výchovně-zábavné klubové služby, organizace společenských a kulturních akcí, školení prostřednictvím simulátorů, pronájem tréninkových simulátorů, organizace, provozování a provádění her a soutěží, provozování sportovních zařízení, knihovny (-služby), půjčování knih, vydávání textů, s výjimkou reklamních a náborových, poskytování on-line elektronických publikací, poskytování poradenství v oboru vzdělávání, organizování a vedení kongresů, kolokvií, konferencí a sympozií, nahrávání nosičů dat, překladatelské služby, služby pro oddech a rekreaci, plánování, pořádání, organizování a vedení školení, seminářů, večírků, konferencí, workshopů, vzdělávacích a zábavních soutěží a pracovních setkání, odborné vzdělávání v oblasti prevence zdravotních problémů; (42) aktualizace počítačového softwaru, bakteriologický výzkum, biologický výzkum, digitalizace dokumentů (skenování), externí zálohování dat, grafický design propagačních materiálů, chemická analýza, chemický výzkum, instalace počítačového softwaru, kalibrace (měření), klinické studie, lékařský výzkum, počítačové programování, poradenství v oblasti počítačového softwaru, poradenství v oblasti počítačových technologií, pronájem počítačového softwaru, pronájem počítačů, provádění průzkumů, průmyslový design, služby v oblasti chemie, služby vědecké laboratoře, technologické poradenství, technologický výzkum, testování materiálů, tvorba počítačového softwaru, tvorba počítačových systémů, údržba počítačového softwaru, ukládání elektronických dat, vědecký a technologický výzkum v oblasti přírodních katastrof, vědecký výzkum, vytváření a navrhování webových katalogů informací pro jiné osoby (služby v oblasti informačních technologií), vývoj softwaru v rámci softwarového publikování, výzkum a vývoj nových výrobků pro jiné osoby, výzkum v oblasti ochrany životního prostředí; (43) bary, bufety, dětské jesle, hotelové služby, informace a poradenství ohledně přípravy jídel, jídelny, kavárny, pronájem jednacích místností, pronájem kuchyňských přístrojů, pronájem přechodného ubytování, pronájem stánků, restaurace, zajištění stravování; (44) domácí ošetrovatelská péče, farmaceutické poradenství, fyzioterapie, chov zvířat, krevní banky, léčebné využití zvířat, lékařské služby, lékařský screening, logopedie, nemocnice, oční optiky, ošetrovatelské služby, ozdravovny, paliativní péče, plastická chirurgie, poradenství v oblasti stravování a výživy, pronájem sanitárních zařízení, pronájem hygienických zařízení, pronájem zdravotnického vybavení, služby porodní asistentky, služby psychologa, služby v oblasti lékařské analýzy pro diagnostické a léčebné účely poskytované lékařskými laboratořemi, stomatologické služby, telemedicína, terapeutické služby, tkáňové banky, zdravotní péče, zdravotní poradenství, zdravotní poradenství pro osoby se zdravotním postižením, zdravotnická střediska.

(511) 16, 35, 41, 42, 43, 44

(540)

SIMLEK

(592) Slovní

(111) **390851**

(220) 01.11.2021

(320) 01.11.2021

(442) 15.12.2021

(151) 23.03.2022

(730) **Ostravská univerzita**, Dvořákova 138/7, Ostrava, Moravská Ostrava, 70200, CZ

(210) O-575523

(510) (16) adresáře, alba, archy papíru (papírnické zboží), balící papír, biologické vzorky pro účely mikroskopie (učební pomůcky), blahopřání, bloky (kancelářské potřeby), bloky na kreslení, brožury, brožurky, časopisy (periodika), desky na dokumenty, dopisní papír, držáky na fotografie, dřevitá lepenka (papírnické zboží), figurky (sošky) z papírové hmoty, formuláře (tištěné), fotografie (tištěné), grafická znázomnění, grafické reprodukcce, grafické tisky, grafy, gummy na mazání, histologické řezy jako učební pomůcky, jmenovky (kancelářské potřeby), kalendáře, kancelářské desky, kancelářské gumičky, kancelářské odkladače, kancelářské potřeby, s výjimkou nábytku, kancelářské sponky, karty, katalogy, knihy, komiksy (knihy), krabice z papíru nebo lepenky, krabičky s barvami (školní potřeby), kroužkové bloky, kroužkové pořadače, kroužkové zápisníky, lepenka, letáky, listy, listy papíru (papírnické zboží), manuály (návodů), nástroje na psaní, noviny, obálky (papírnické zboží), obaly (papírnické zboží), obaly na lahve, z papíru nebo lepenky, oběžníky, obrazy, obtisky, oznámení

(papírnické zboží), papír, papírnické zboží, papírové bannery, papírové kapesníky, papírové podtácky, papírové vložky, pečeti (razítka), pera (kancelářské potřeby), periodika, plakáty, plány, plnicí pera, podložky na stůl, pohlednice, pořadače (kancelářské potřeby), poutače z papíru nebo lepenky, pouzdra na pera, pouzdra na psací potřeby (papírnické zboží), prospekty, příručky (návodů), psací potřeby, razítka, reklamní tabule z papíru nebo lepenky, sáčky (obálky, váčky) z papíru nebo plastických hmot na balení, samolepky (papírnické zboží), stojánky na dokumenty (kancelářské potřeby), tiskoviny, tištěné publikace, učební pomůcky (s výjimkou zařízení), visačky na jmenovky (kancelářské potřeby), visačky na lahve, z papíru nebo lepenky, vložková výzdoba, vývěsní štíty z papíru nebo lepenky, záložky do knih, zápisníky, zpravodaje; (35) reklamní, propagační a inzertní činnost a služby, elektronická inzerce, on-line inzerce, zpracování reklamních textů, inzerce prostřednictvím médií, šíření reklamních a propagačních předmětů, poskytování obchodních informací, organizování výstav komerčních, reklamních a propagačních, kancelářské práce, kopírování nebo rozmnožování papírových záznamů, tvorba multimediálních prezentací pro reklamní účely, prezentace služeb v komunikačních médiích, zpracování informací a dat, záznam, přepis, vyhledávání, kompilace, systematizace dat a informací, analýza obchodních dat a informací, zpracování a kompilace matematických a statistických údajů, poskytování statistických informací, rozhlasevá reklama, rozšiřování reklamních materiálů zákazníkům (letáky, prospekty, tisky, vzorky), rozšiřování reklamních nebo inzertních materiálů, obchodní administrativa, marketingové studie, poskytování obchodních informací prostřednictvím webových stránek, sestavování statistiky, televizní reklama, zpracování textů, distribuce reklamních tiskovin a reklamních nosičů informací; (41) výchovná, vzdělávací a zábavní činnost, školení, školství, pořádání odborných seminářů, kurzů, konferencí, pořádání vědeckých kongresů a jiných vzdělávacích akcí, včetně lektorské činnosti, ediční činnost, publikační činnost, vydavatelská a nakladatelská činnost, zejména vydávání novin, časopisů, knih, učebních textů, skript, učebnic, publikace výsledků odborných pedagogických a vědeckých aktivit včetně vydávání tiskovin prostřednictvím počítačových sítí, vydávání odborných periodik, monografií, odborných referátů, pořizování videozáznamů, fotografií, organizování sportovních akcí a kulturních aktivit, výchovně-zábavné klubové služby, organizace společenských a kulturních akcí, školení prostřednictvím simulátorů, pronájem tréninkových simulátorů, organizace, provozování a provádění her a soutěží, provozování sportovních zařízení, knihovny (-služby), půjčování knih, vydávání textů, s výjimkou reklamních a náborových, poskytování on-line elektronických publikací, poskytování poradenství v oboru vzdělávání, organizování a vedení kongresů, kolokvií, konferencí a sympozií, nahrávání nosičů dat, překladatelské služby, služby pro oddech a rekreaci, plánování, pořádání, organizování a vedení školení, seminářů, večírků, konferencí, workshopů, vzdělávacích a zábavních soutěží a pracovních setkání, odborné vzdělávání v oblasti prevence zdravotních problémů; (42) aktualizace počítačového softwaru, bakteriologický výzkum, biologický výzkum, digitalizace dokumentů (skenování), externí zálohování dat, grafický design propagačních materiálů, chemická analýza, chemický výzkum, instalace počítačového softwaru, kalibrace (měření), klinické studie, lékařský výzkum, počítačové programování, poradenství v oblasti počítačového softwaru, poradenství v oblasti počítačových technologií, pronájem počítačového softwaru, pronájem počítačů, provádění průzkumů, průmyslový design, služby v oblasti chemie, služby vědecké laboratoře, technologické poradenství, technologický výzkum, testování materiálů, tvorba počítačového softwaru, tvorba počítačových systémů, údržba počítačového softwaru, ukládání elektronických dat, vědecký a technologický výzkum v oblasti přírodních katastrof, vědecký výzkum, vytváření a navrhování webových katalogů informací pro jiné osoby (služby v oblasti informačních technologií), vývoj softwaru v rámci softwarového publikování, výzkum a vývoj nových výrobků pro jiné osoby, výzkum v oblasti ochrany životního prostředí; (43) bary, bufety, dětské jesle, hotelové služby, informace a poradenství ohledně přípravy jídel, jídelny, kavárny, pronájem jednacích místností, pronájem kuchyňských přístrojů, pronájem přechodného ubytování, pronájem stánků, restaurace, zajištění stravování; (44) domácí ošetrovatelská péče, farmaceutické poradenství, fyzioterapie, chov zvířat, krevní banky, léčebné využití zvířat, lékařské služby, lékařský screening, logopedie, nemocnice, oční optiky, ošetrovatelské služby, ozdravovny, paliativní péče, plastická chirurgie, poradenství v oblasti stravování a výživy, pronájem sanitárních zařízení, pronájem hygienických zařízení, pronájem zdravotnického vybavení, služby porodní asistentky, služby psychologa, služby v oblasti lékařské analýzy pro diagnostické a léčebné účely poskytované lékařskými laboratořemi, stomatologické služby, telemedicína, terapeutické služby, tkáňové banky, zdravotní péče, zdravotní poradenství, zdravotní poradenství pro osoby se zdravotním postižením, zdravotnická střediska.

(511) 16, 35, 41, 42, 43, 44
(540)

SIMLEK

(593) Obrazová

(111) **390852**
(220) 01.11.2021
(320) 01.11.2021
(442) 01.12.2021
(151) 23.03.2022
(730) **Surýnek Martin Ing., Ph.D.**, Červenohrádecká 1544, Jirkov, 43111, CZ
(210) O-575542
(510) (5) veterinární přípravky, biocidy, žádné výše uvedené zboží nebude vztahováno k buněčné terapii; (42) technologické poradenství, výzkum a vývoj výrobků, konzultace v oblasti vývoje výrobků, návrh a vývoj nových výrobků, žádná výše uvedená služba nebude vztahována k buněčné terapii; (44) služby podkováře, kosmetické poradenství, žádná výše uvedená služba nebude vztahována k buněčné terapii.
(511) 5, 42, 44
(540)



(593) Obrazová

(111) **390853**
(220) 01.11.2021
(320) 01.11.2021
(442) 15.12.2021
(151) 23.03.2022
(730) **RM - automotive cz s.r.o.**, 53, Blažejovice, 25768, CZ
(740) Mgr. Pavel Panák, Ječná 243/39a, Praha 2, Nové Město, 12000
(210) O-575550
(510) (37) autoservis, opravy motorových vozidel a jejich součástí a příslušenství, údržba motorových vozidel a jejich součástí a příslušenství, seřizování a mytí motorových vozidel a jejich součástí a příslušenství, poradenské, informační a konzultační služby vztahující se k výše uvedeným službám ve třídě 37.
(511) 37
(540)
RM - automotive

(592) Slovní

(111) **390854**
(220) 03.11.2021
(320) 03.11.2021
(442) 15.12.2021
(151) 23.03.2022
(730) **Kongas Judith Mgr.**, 116, Jezbořice, 53002, CZ
(210) O-575573

(510) (9) stahovatelné elektronické notové záznamy, stahovatelné elektronické publikace, stahovatelné hudební soubory, stahovatelné obrázky (soubory), stahovatelné vyzváněcí tóny pro mobilní telefony; (16) tištěné notové zápisy, tištěné publikace, zpěvníky; (41) hudební produkce, informace o vzdělávání, informace o zábavě, koučink (školení), poskytování hudby online bez možnosti stažení, pronájem uměleckých děl, předávání know-how (odborné vzdělávání), předprodej vstupenek (zábava), předvádění varietních představení, předvádění živých vystoupení, překladatelské služby, psaní a skládání písní, půjčování nahrávek, půjčování filmů, rezervace vstupenek na estrády, skládání hudby, služby nahrávacího studia, soukromá výuka, titulkování, tlumočnické služby, vydávání knih, vydávání textů s výjimkou reklamních, výroba filmů s výjimkou reklamních, vzdělávací služby, zábava.

(511) 9, 16, 41

(540)

LADY BOHEMIA

(592) Slovní

(111) **390855**
(220) 03.11.2021
(320) 03.11.2021
(442) 15.12.2021
(151) 23.03.2022
(730) **Sigmax Technologies s.r.o.**, Rybná 716/24, Praha 1, Staré Město, 11000, CZ
(210) O-575576
(510) (39) doprava; (42) vývoj softwaru, programování a implementace softwaru.
(511) 39, 42
(540)
PROLOGIX

(592) Slovní

(111) **390856**
(220) 03.11.2021
(320) 03.11.2021
(442) 15.12.2021
(151) 23.03.2022
(730) **Roháček František**, Pod Vodojemem 1676, Kladno, Švermovo, 27309, CZ
(740) Ing. Michal Jupa, patentový zástupce, Na Baních 1385, Praha 5 - Zbraslav, 15600
(210) O-575578
(510) (30) přírodní sladidla, sirupy na ochucování, sladidla složená z ovocných a bylinných koncentrátů, přírodní sladidla ve formě ovocných a bylinných koncentrátů; (32) nealkoholické nápoje, limonády, ovocné šťávy a koncentráty k přípravě nealkoholických nápojů, zeleninové šťávy a koncentráty k přípravě nealkoholických nápojů, bylinné šťávy a koncentráty k přípravě nealkoholických nápojů, sirupy a jiné přípravky ke zhotovování nealkoholických nápojů a limonád, příchutě k přípravě nápojů, minerální vody.
(511) 30, 32

(540)



(593) Obrazová

- (111) **390857**
 (220) 03.11.2021
 (320) 03.11.2021
 (442) 15.12.2021
 (151) 23.03.2022
 (730) **Nezbeda Mustajeva Alena**, Branická 570/5, Praha 4, Braník, 14700, CZ
 (740) zaeRkováno s.r.o., Vršovické náměstí 111/2, Praha 10, Vršovice, 10100
 (210) O-575583
 (510) (9) brýle (optika), dioptrické brýle, sluneční brýle, sluneční brýle s dioptriemi, plavecké brýle na předpis, brýle pro potápěče, ochranné brýle pro sportovní účely, brýlové obruby, obruby slunečních brýlí, hranoly (optika), korekční čočky (optika), kontaktní čočky, zvětšovací skla (optika), oční optika na předpis, brýlové řetízky, pouzdra na brýle, sáčky na brýle, clony na brýle, elektronické publikace ke stažení; (35) maloobchodní činnost s optikou a optometrií, elektronický obchod (e-shop) s optikou a optometrií, merchandising, reklamní, marketingové a propagační činnosti, prezentace výrobků v komunikačních médiích pro účely maloobchodu, zpracování textů, psaní reklamních textů, obchodní poradenství vztahující se k franchisingu, služby franšizingu spočívající v poskytování pomoci v oblasti marketingu, propagace zboží a služeb prostřednictvím sponzorování; (44) služby oční optiky, služby v oblasti optometrie, měření zraku (optika), testy zraku.
 (511) 9, 35, 44
 (540)



(593) Obrazová

- (111) **390858**
 (220) 03.11.2021

- (320) 03.11.2021
 (442) 15.12.2021
 (151) 23.03.2022
 (730) **Nezbeda Mustajeva Alena**, Branická 570/5, Praha 4, Braník, 14700, CZ
 (740) zaeRkováno s.r.o., Vršovické náměstí 111/2, Praha 10, Vršovice, 10100
 (210) O-575584
 (510) (9) brýle (optika), dioptrické brýle, sluneční brýle, sluneční brýle s dioptriemi, plavecké brýle na předpis, brýle pro potápěče, ochranné brýle pro sportovní účely, brýlové obruby, obruby slunečních brýlí, hranoly (optika), korekční čočky (optika), kontaktní čočky, zvětšovací skla (optika), oční optika na předpis, brýlové řetízky, pouzdra na brýle, sáčky na brýle, clony na brýle, elektronické publikace ke stažení; (35) maloobchodní činnost s optikou a optometrií, elektronický obchod (e-shop) s optikou a optometrií, merchandising, reklamní, marketingové a propagační činnosti, prezentace výrobků v komunikačních médiích pro účely maloobchodu, zpracování textů, psaní reklamních textů, obchodní poradenství vztahující se k franchisingu, služby franšizingu spočívající v poskytování pomoci v oblasti marketingu, propagace zboží a služeb prostřednictvím sponzorování; (44) služby oční optiky, služby v oblasti optometrie, měření zraku (optika), testy zraku.
 (511) 9, 35, 44
 (540) **AIM OPTIC**
 (592) Slovní

- (111) **390859**
 (220) 03.11.2021
 (320) 03.11.2021
 (442) 15.12.2021
 (151) 23.03.2022
 (730) **Biologické centrum AV ČR, v. v. i.**, Branišovská 1160/31, České Budějovice, České Budějovice 2, 37005, CZ
 (210) O-575586
 (510) (9) přístroje a nástroje vědecké, přístroje a nástroje pro vědecké laboratorní výzkumy, diagnostické přístroje (ne pro lékařské účely), měřicí přístroje a nástroje pro použití v oblasti zdravotnictví, biochemie a analytické chemie, laboratorní přístroje, vybavení a potřeby, testovací přístroje pro použití v oblasti biochemie a analytické chemie, přístroje pro výzkum v oblasti biochemie a analytické chemie, kulturní inkubátory pro kultivaci bakterií, expozimetry, elektrické monitorovací přístroje pro použití v oblasti biochemie a analytické chemie, rentgenové přístroje (ne pro lékařské účely), počítačový software a počítačové programy, software a hardware pro použití v oblasti zdravotnictví, biochemie a analytické chemie, software a hardware pro ovládání vědeckých přístrojů, software pro zpracování, třídění a analýzu laboratorních informací, nosiče záznamů zvuku, obrazu, textu nebo jiných dat či informací, databáze, databázové produkty, databázové systémy, systémy zpracování dat a databázi, nahraný obsah (počítačové programy, informace, data a záznamy v elektronické podobě), webové databáze; (10) přístroje, nástroje a potřeby lékařské, chirurgické, zubní a veterinářské, diagnostické přístroje pro lékařské účely, měřicí přístroje pro lékařské účely, radiologické přístroje pro lékařské účely, rentgenové přístroje pro lékařské účely, testovací přístroje pro lékařské účely, zubní přístroje a nástroje, zubolékařské přístroje, testovací přístroje pro použití v oblasti zdravotnictví, elektrické monitorovací přístroje pro použití v oblasti zdravotnictví; (35) sběr, zpracování a analýza statistických údajů pro lékařský a vědecký výzkum, statistické obchodní informace (obstarávání a poskytování), sestavování a kompilování statistických informací, shrnování statistických informací, statistické analýzy; (42) shromažďování, zpracování, analýza a poskytování vědeckých informací, vědecké a technologické služby, laboratorní služby, vědecký výzkum, vývoj a analýza, výzkum a vývoj v oblasti přírodních věd, vědecký výzkum pro lékařské účely, zajišťování infrastruktury pro vědecký výzkum a vývoj, základní a aplikovaný výzkum v oblastech zdravotnictví, biologie, biochemie a analytické chemie, služby chemiků, fyziků a biologů, poradenské, informační a konzultační služby v oblasti výzkumu a vývoje, shromažďování informací vztahujících se k výzkumu a vývoji, kompilace informací a materiálů sloužících k vědeckým účelům, zejména vytváření vědeckých sbírek, sbírek organismů k vědeckým účelům, sbírek organismů ke komerčním účelům, vydávání vědeckých informací, analýzy chemické, biologické a zdravotnické, analýzy metabolické, toxikologické, farmaceutické a analýzy metabolitů, vydávání odborných analýz, expertiz, vědeckých vyjádření, posudků, stanovisek a doporučení v oblasti výzkumu a vývoje, provádění rešerší v oblasti přírodních věd, technická podpora multimediálních technologií, počítačové programování, tvorba a údržba počítačových systémů a softwaru, softwarové inženýrství, správa serverů,

tvorba a správa webových stránek pro třetí osoby, údržba a technická podpora softwarů a počítačových programů v oblasti zdravotnictví, biochemie a analytické chemie; (44) služby klinické diagnostiky.

(511) 9, 10, 35, 42, 44

(540)

MetMapper

(592) Slovní

(111) **390860**

(220) 03.11.2021

(320) 03.11.2021

(442) 15.12.2021

(151) 23.03.2022

(730) **Biologické centrum AV ČR, v. v. i.**, Branišovská 1160/31, České Budějovice, České Budějovice 2, 37005, CZ

(210) O-575587

(510) (9) přístroje a nástroje vědecké, přístroje a nástroje pro vědecké laboratorní výzkumy, diagnostické přístroje (ne pro lékařské účely), měřicí přístroje a nástroje pro použití v oblasti zdravotnictví, biochemie a analytické chemie, laboratorní přístroje, vybavení a potřeby, testovací přístroje pro použití v oblasti biochemie a analytické chemie, přístroje pro výzkum v oblasti biochemie a analytické chemie, kultivační inkubátory pro kultivaci bakterií, expozimetry, elektrické monitorovací přístroje pro použití v oblasti biochemie a analytické chemie, rentgenové přístroje (ne pro lékařské účely), počítačový software a počítačové programy, software a hardware pro použití v oblasti zdravotnictví, biochemie a analytické chemie, software a hardware pro ovládání vědeckých přístrojů, software pro zpracování, třídění a analýzu laboratorních informací, nosiče záznamů zvuku, obrazu, textu nebo jiných dat či informací, databáze, databázové produkty, databázové systémy, systémy zpracování dat a databází, nahraný obsah (počítačové programy, informace, data a záznamy v elektronické podobě), webové databáze; (10) přístroje, nástroje a potřeby lékařské, chirurgické, zubní a veterinářské, diagnostické přístroje pro lékařské účely, měřicí přístroje pro lékařské účely, radiologické přístroje pro lékařské účely, rentgenové přístroje pro lékařské účely, testovací přístroje pro lékařské účely, zubní přístroje a nástroje, zubolékařské přístroje, testovací přístroje pro použití v oblasti zdravotnictví, elektrické monitorovací přístroje pro použití v oblasti zdravotnictví; (35) sběr, zpracování a analýza statistických údajů pro lékařský a vědecký výzkum, statistické obchodní informace (obstarávání a poskytování), sestavování a kompilování statistických informací, shromáždění statistických informací, statistické analýzy; (42) shromažďování, zpracování, analýza a poskytování vědeckých informací, vědecké a technologické služby, laboratorní služby, vědecký výzkum, vývoj a analýza, výzkum a vývoj v oblasti přírodních věd, vědecký výzkum pro lékařské účely, zajišťování infrastruktury pro vědecký výzkum a vývoj, základní a aplikovaný výzkum v oblastech zdravotnictví, biologie, biochemie a analytické chemie, služby chemiků, fyziků a biologů, poradenské, informační a konzultační služby v oblasti výzkumu a vývoje, shromažďování informací vztahujících se k výzkumu a vývoji, kompilace informací a materiálů sloužících k vědeckým účelům, zejména vytváření vědeckých sbírek, sbírek organismů k vědeckým účelům, sbírek organismů ke komerčním účelům, vydávání vědeckých informací, analýzy chemické, biologické a zdravotnické, analýzy metabolické, toxikologické, farmaceutické a analýzy metabolitů, vydávání odborných analýz, expertiz, vědeckých vyjádření, posudků, stanovisek a doporučení v oblasti výzkumu a vývoje, provádění rešerší v oblasti přírodních věd, technická podpora multimediálních technologií, počítačové programování, tvorba a údržba počítačových systémů a softwaru, softwarové inženýrství, správa serverů, tvorba a správa webových stránek pro třetí osoby, údržba a technická podpora softwarů a počítačových programů v oblasti zdravotnictví, biochemie a analytické chemie; (44) služby klinické diagnostiky.

(511) 9, 10, 35, 42, 44

(540)

MET MAPPER

(593) Obrazová

(111) **390861**

(220) 03.11.2021

(320) 03.11.2021

(442) 15.12.2021

(151) 23.03.2022

(730) **Studenti Masárny z.s.**, Bohunická 517/55, Brno, Horní Heršpice, 61900, CZ

Studenti Mendelky z.s., Bohunická 517/55, Brno, Horní Heršpice, 61900, CZ

Studenti Techniky z.s., Bohunická 517/55, Brno, Horní Heršpice, 61900, CZ

(740) Advokátní kancelář Coufalová & Kubíková s.r.o., Bohunická 517/55, Brno, Horní Heršpice, 61900

(210) O-575590

(510) (21) brčka na pití, dekorativní předměty z porcelánu, figurky z porcelánu, keramiky, kameniny, terakoty nebo skla, hrnky, keramika pro použití v domácnosti, lahve, lahve na pití pro sportovní účely, papírové nebo plastové kelímky, sklenice na pití, šálky, hrníčky, výrobky z porcelánu v rámci této třídy; (25) čelenky, čepice, dámská přiléhavá tílka, galoše, kalhoty, kalhoty kratší délky, klapky na uši, konfekce, konfekční oděvy, košile, košile s krátkým rukávem, kravaty, kšandy, kšilty, nepromokavé oděvy, obuv, papírové klobouky, plážová obuv, pokrývky hlavy, ponožky, pyžama, rukavice, sportovní dresy, sportovní tílka, šátky a šály, trička; (41) poskytování informací v oblasti o vzdělávání, sportovní tábory, školní vzdělávání.

(511) 21, 25, 41

(540)



ZAŠKOLOVÁK

(593) Obrazová

(111) **390862**

(220) 04.11.2021

(320) 04.11.2021

(442) 15.12.2021

(151) 23.03.2022

(730) **Kučerová Klára**, Strž 559/6, Brno, Štýřice, 63900, CZ

(740) INPARTNERS GROUP, Mgr. Jan Brauner LL.M., advokát, Tuřanka 1519/115a, Brno, Slatina, 62700

(210) O-575599

(591) Barevná

(510) (32) nealkoholická vína; (33) alkoholické nápoje (s výjimkou piva), víno, červené víno, bílé víno, růžové víno, nápoje na bázi vína; (35) maloobchodní prodej v oblasti alkoholických nápojů, reklama a propagace, prezentace zboží, reklamní služby v oblasti propagace prodeje nápojů, příprava a pořádání propagačních akcí, reklama online v počítačové síti; (39) dodávky vín, skladování vín při regulované vlhkosti a teplotě; (41) ochutnávky vín (záavní služby); (43) restaurační služby, restaurační služby zahrnující bary s povolením prodeje alkoholu, služby vináren.

(511) 32, 33, 35, 39, 41, 43

(540)



(320) 04.11.2021

(442) 15.12.2021

(151) 23.03.2022

(730) **EAT PERFECT s.r.o.**, Pražská 673, Klášterec nad Ohří, Mířetice u Klášterce nad Ohří, 43151, CZ

(210) O-575602

(510) (29) hotová jídla ze zeleniny a hotová jídla z masa a hotová jídla z rostlinných alternativ masa, maso, uzeniny, ryby, drůbež a zvěřina, masové výtažky, konzervované, sušené, vařené a zavařené ovoce a zelenina, mražené ovoce, želé, džemy a marmelády, ovocné a zeleninové saláty, kompoty, ovocné omáčky, polévky, vývary, vejce, mléko a mléčné výrobky, jedlé oleje, tuky, žampiony, konzervované; (30) bonbóny, oplatky, sušenky, cereální tyčinky, müsli, káva, čaj, kakao, cukr, rýže, těstoviny, tapioka, ságo, kávová náhražka, mouka a výrobky z obilnin, chléb, pečivo a cukrářské výrobky, cukrovinky, zmrzlina, med, sirup, kvasnice, prášek do pečiva, koření, sůl, hořčice, kečup, majonéza, ocet, omáčky aromatické, koření, polevy, zákusky, koláče; (32) pivo, minerální vody, sodovka, vody (stolní), vody (nápoje), nealkoholické nápoje, šumivé nápoje, ovocné nápoje a ovocné šťávy, zeleninové šťávy, sirupy a další polotovary k výrobě nápojů; (43) kavárny, jídelny a závodní jídelny, restaurace, samoobslužné restaurace, bufety, bary.

(511) 29, 30, 32, 43

(540)

(593) Obrazová

(111) **390863**

(220) 04.11.2021

(320) 04.11.2021

(442) 15.12.2021

(151) 23.03.2022

(730) **PERFECT CANTEEN s.r.o.**, Jemnická 1138/1, Praha 4, Michle, 14000, CZ

(210) O-575601

(510) (29) hotová jídla ze zeleniny a hotová jídla z masa a hotová jídla z rostlinných alternativ masa, maso, uzeniny, ryby, drůbež a zvěřina, masové výtažky, konzervované, sušené, vařené a zavařené ovoce a zelenina, mražené ovoce, želé, džemy a marmelády, ovocné a zeleninové saláty, kompoty, ovocné omáčky, polévky, vývary, vejce, mléko a mléčné výrobky, jedlé oleje, tuky, žampiony, konzervované; (30) bonbóny, oplatky, sušenky, cereální tyčinky, müsli, káva, čaj, kakao, cukr, rýže, těstoviny, tapioka, ságo, kávová náhražka, mouka a výrobky z obilnin, chléb, pečivo a cukrářské výrobky, cukrovinky, zmrzlina, med, sirup, kvasnice, prášek do pečiva, koření, sůl, hořčice, kečup, majonéza, ocet, omáčky aromatické, koření, polevy, zákusky, koláče; (32) pivo, minerální vody, sodovka, vody (stolní), vody (nápoje), nealkoholické nápoje, šumivé nápoje, ovocné nápoje a ovocné šťávy, zeleninové šťávy, sirupy a další polotovary k výrobě nápojů; (43) kavárny, jídelny a závodní jídelny, restaurace, samoobslužné restaurace, bufety, bary.

(511) 29, 30, 32, 43

(540)



(593) Obrazová

(111) **390864**

(220) 04.11.2021

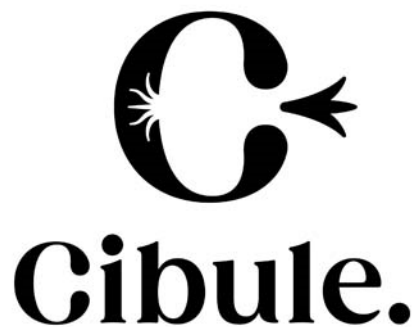

(593) Obrazová

(111) **390865**

(220) 04.11.2021

(320) 04.11.2021

(442) 15.12.2021

(151) 23.03.2022

(730) **EAT PERFECT s.r.o.**, Pražská 673, Klášterec nad Ohří, Mířetice u Klášterce nad Ohří, 43151, CZ

(210) O-575603

(510) (29) hotová jídla ze zeleniny a hotová jídla z masa a hotová jídla z rostlinných alternativ masa, maso, uzeniny, ryby, drůbež a zvěřina, masové výtažky, konzervované, sušené, vařené a zavařené ovoce a zelenina, mražené ovoce, želé, džemy a marmelády, ovocné a zeleninové saláty, kompoty, ovocné omáčky, polévky, vývary, vejce, mléko a mléčné výrobky, jedlé oleje, tuky, žampiony, konzervované; (30) bonbóny, oplatky, sušenky, cereální tyčinky, müsli, káva, čaj, kakao, cukr, rýže, těstoviny, tapioka, ságo, kávová náhražka, mouka a výrobky z obilnin, chléb, pečivo a cukrářské výrobky, cukrovinky, zmrzlina, med, sirup, kvasnice, prášek do pečiva, koření, sůl, hořčice, kečup, majonéza, ocet, omáčky aromatické, koření, polevy, zákusky, koláče; (32) pivo, minerální vody, sodovka, vody (stolní), vody (nápoje), nealkoholické nápoje, šumivé nápoje, ovocné nápoje a ovocné šťávy, zeleninové šťávy, sirupy a další polotovary k výrobě nápojů.

(511) 29, 30, 32

(540)



(593) Obrazová

(111) **390866**
(220) 04.11.2021
(320) 04.11.2021
(442) 15.12.2021
(151) 23.03.2022
(730) **GIE Invest s.r.o.**, Plevenská 3112/3, Praha-Modřany, 14300, CZ
(210) O-575607
(591) Barevná
(510) (25) ponožky, čepice.
(511) 25
(540)



(593) Obrazová

(111) **390867**
(220) 04.11.2021
(320) 04.11.2021
(442) 15.12.2021
(151) 23.03.2022
(730) **GIE Invest s.r.o.**, Plevenská 3112/3, Praha-Modřany, 14300, CZ
(210) O-575608
(591) Barevná
(510) (25) ponožky, čepice.
(511) 25

(540)



(593) Obrazová

(111) **390868**
(220) 04.11.2021
(320) 04.11.2021
(442) 15.12.2021
(151) 23.03.2022
(730) **BELUPO lijekovi i kozmetika, d.d.**, Danica 5, 48 000 Koprivnica, HR
(740) Všečka Zelený Švorčík a partneři, advokátní a patentová kancelář, JUDr. Pavel Zelený, advokát, Hálkova 1406/2, Praha 2, Nové Město, 12000
(210) O-575609
(510) (5) farmaceutické výrobky.
(511) 5
(540)

BADYXA

(592) Slovní

(111) **390869**
(220) 04.11.2021
(320) 04.11.2021
(442) 15.12.2021
(151) 23.03.2022
(730) **STADA Arzneimittel AG**, Stadastraße 2 - 18, 61118 Bad Vilbel, DE
(740) Rott, Růžička & Guttman a spol., Vyskočilova 1566, Praha 4, Michle, 14000
(210) O-575611
(510) (5) farmaceutika, lékařské a veterinární přípravky, léky, hygienické přípravky k léčebným účelům, dietetické potraviny a přípravky upravené k léčebným nebo veterinárním účelům, potraviny pro batolata, potravinové doplňky pro lidi a zvířata, náplasti, obvazové materiály, materiály na zubní výplně, zubní vosky, dezinfekční přípravky, přípravky na hubení škůdců, fungicidy, herbicidy.
(511) 5

(540) **MODAFEN, CHŘIPKA Z TĚLA VEN**

(592) Slovní

(111) **390870**
(220) 04.11.2021
(320) 04.11.2021
(442) 15.12.2021
(151) 23.03.2022
(730) **NET-SYSTEM s.r.o.**, Generála Svobody 112/50, Liberec, Liberec XIII-Nové Pavlovice, 46001, CZ
(210) O-575614
(591) Barevná
(510) (9) počítačový software, počítačové programy, software pro webové aplikace a servery; (38) poskytování a pronájem telekomunikačních zařízení a vybavení, poskytování vzdáleného přístupu k datům; (41) služby v oblasti vzdělávání, zábavy a sportu; (42) poskytování outsourcingových služeb v oblasti informačních technologií, služby v oblasti informačních technologií, poskytování informací o navrhování a vývoji počítačového

softwaru, systémů a sítí, poskytování dočasného používání on-line nástrojů bez možnosti stažení pro vývoj softwaru, konzultační, poradenské a informační služby v oblasti informačních technologií, služby zabezpečení, ochrany a obnovy v oblasti informačních technologií, poskytování informací týkajících se počítačového programování.

(511) 9, 38, 41, 42
(540)



(593) Obrazová

(111) **390871**
(220) 05.11.2021
(320) 05.11.2021
(442) 15.12.2021
(151) 23.03.2022
(730) **TIPAFROST, a.s.**, Žďárského 188, Kožichovice, 67401, CZ
(210) O-575626
(591) Barevná
(510) (30) mražené krémy, zmrzliny.
(511) 30
(540)



(593) Obrazová

(111) **390872**
(220) 05.11.2021
(320) 05.11.2021
(442) 15.12.2021
(151) 23.03.2022
(730) **2H Service s.r.o.**, Křivenická 444/33, Praha 8, Čimice, 18100, CZ
(210) O-575632
(591) Barevná
(510) (9) baterie, suché baterie, solární baterie, dobíjecí baterie, lithiové baterie, galvanické baterie, elektrické baterie, nabíjecí zdroj (baterie), suché články (baterie), lithium-iontové baterie, adaptéry na baterie, pouzdra na baterie,

elektrické zdroje (baterie), kabely pro baterie, záložní lithiové baterie, elektrické baterie – suché články, nabíječky pro elektrické baterie, baterie do mobilních telefonů, baterie do elektronických cigaret, baterie do kapesních svítilen, baterie pro elektronické cigarety, firmware a software pro elektronické cigarety; (34) elektronické cigarety, držáky elektronických cigaret, čističe elektronických cigaret, náplně do elektronických cigaret, cartridge do elektronických cigaret, krabičky na elektronické cigarety, pouzdra na elektronické cigarety, kapalné roztoky do elektronických cigaret, nikotinové roztoky k použití v elektronických cigaretách, příchutě do elektronických cigaret, jiné než éterické oleje, kapalina do elektronické cigarety (e-liquid) z propylenglykolu, kapalina do elektronické cigarety (e-liquid) z rostlinného glycerinu, příchutě jiné než esenciální oleje, k použití v elektronických cigaretách, kapaliny do elektronických cigaret (e-kapaliny), které obsahují příchutě v kapalné formě a používají se k plnění náplní do elektronických cigaret, cartridge do elektronických cigaret prodávané plněné chemickými ochucovadly v kapalné podobě, osobní vaporizéry a elektronické cigarety a příchutě a roztoky pro ně; (35) reklamní činnost, pomoc při komercializaci zboží v rámci franšizových smluv, reklama pro výše uvedené výrobky a služby ve třídách 9, 34, 35, maloobchodní prodej tiskovin, maloobchodní prodej tabáku, maloobchodní prodej tabákových předmětů, maloobchodní prodej lékařských nástrojů, maloobchodní služby v oblasti potravin, maloobchodní služby v oblasti domácích elektrických zařízení, maloobchodní služby v oblasti domácích elektronických zařízení, velkoobchodní prodej tabáku, velkoobchodní prodej tabákových předmětů, velkoobchodní prodej lékařských nástrojů, velkoobchodní prodej v oblasti informačních technologií.

(511) 9, 34, 35
(540)



(593) Obrazová

(111) **390873**
(220) 05.11.2021
(320) 05.11.2021
(442) 15.12.2021
(151) 23.03.2022
(730) **Probiotic (R)evolution s.r.o.**, Komenského 264/5, Hradec Králové, 50003, CZ
(740) **VLK ATTORNEYS** advokátní kancelář s.r.o., JUDr. Bc. Martin Vlček, advokát, Korunní 2569/108h, Praha 10, Vinohrady, 10100
(210) O-575634
(510) (5) doplňky stravy a výživy, potravinové doplňky pro lidskou spotřebu a zvířata, výživové a/nebo potravinové doplňky obsahující sporulující probiotika, výživové a/nebo potravinové doplňky s obsahem bakterií ve formě probiotických kultur, tekuté výživové doplňky, výživové doplňky k použití jako přísady ve výrobě potravin, potravinových doplňků, nápojů, mléčných výrobků a krmiv pro zvířata, kultury mikroorganismů pro lékařské, zvěrolékařské a další účely; (32) piva (s alkoholem nebo bez alkoholu), neperlivá nebo perlivá voda, syčené minerální vody, nesyčené minerální vody, ovocné nebo zeleninové šťávy, nápoje z ovoce nebo zeleniny, limonády, nealkoholické nápoje, přípravky na výrobu nápojů, sirupy pro nápoje, směsi pro přípravu nápojů obsahující probiotické kultury, nápoje obsahující sporulující probiotické kultury, nápoje s obsahem bakterií ve formě probiotických kultur, probiotické nápoje.
(511) 5, 32

(540)



(593) Obrazová

(111) **390874**

(220) 05.11.2021

(320) 05.11.2021

(442) 15.12.2021

(151) 23.03.2022

(730) **IREL, spol. s r.o.**, č. p. 186, Miroslavské Knínice, 67172, CZ

(740) **KANIA, SEDLÁK, SMOLA, s.r.o.**, Mendlovo náměstí 907/1a, Brno, Staré Brno, 60300

(210) O-575638

(510) (3) mýdla, parfumerie, vonné oleje, kosmetické přípravky, sprchové gely, přípravky pro péči o vlasy, šampóny, vody na vlasy, přípravky pro čištění zubů; (5) léčivé přípravky pro péči o vlasy, léčivé přípravky na podporu růstu vlasů, medicínální mýdla.

(511) 3, 5

(540)

CAPILLAN

(592) Slovní

(111) **390875**

(220) 05.11.2021

(320) 05.11.2021

(442) 15.12.2021

(151) 23.03.2022

(730) **IREL, spol. s r.o.**, č. p. 186, Miroslavské Knínice, 67172, CZ

(740) **KANIA, SEDLÁK, SMOLA, s.r.o.**, Mendlovo náměstí 907/1a, Brno, Staré Brno, 60300

(210) O-575639

(510) (3) přípravky pro péči o pokožku hlavy, přípravky pro péči o vlasy, vlasové vody, šampóny, kondicionéry na ošetření vlasů; (5) přípravky pro hubení vší pro lokální aplikaci, léčivé přípravky na ošetření pokožky hlavy a vlasů, přípravky pro podporu odstranění vší z vlasů, insekticidní přípravky pro hygienické účely.

(511) 3, 5

(540)

CAPISSAN

(592) Slovní

(111) **390876**

(220) 05.11.2021

(320) 05.11.2021

(442) 15.12.2021

(151) 23.03.2022

(730) **ASKOCAD s.r.o.**, č. p. 1399, Dětmárovice, 73571, CZ

(740) **INPARTNERS GROUP, Mgr. Jan Brauner LL.M.**, advokát, Tuřanka 1519/115a, Brno, Slatina, 62700

(210) O-575644

(591) Barevná

(510) (16) technické výkresy, kresby, výkresy, plány a nákresy, výrobní výkresy, technické a výrobní nákresy, technické plány, výrobní plány; (42) příprava technických výkresů, služby projektantů ve formě technických výkresů, služby v podobě přípravy výrobních plánů a výkresů, služby překreslování použitých dílů, technické poradenství, strojírenské návrhy a poradenství, technologické konzultace, výrobní konzultace, dokumentace skutečných stavů, vyhotovení výrobní dokumentace, reverzní inženýrství, vyhotovování technické dokumentace fyzických dílů, konzultace v oblasti

přípravy technických výkresů, technické poradenství, technologické návrhy, strojírenský výzkum, studie technických projektů.

(511) 16, 42

(540)



(593) Obrazová

(111) **390877**

(220) 07.11.2021

(320) 07.11.2021

(442) 15.12.2021

(151) 23.03.2022

(730) **Petr Smrček Consultancy s.r.o.**, Korunní 2569/108, Praha 10, Vinohrady, 10100, CZ

(740) **Jindyne s.r.o.**, U Statku 77, Mnichovo Hradiště, Hněvousice, 29501

(210) O-575654

(510) (3) vlhčené kosmetické ubrousky, vlhčené ubrousky napuštěné přípravky na čištění; (5) dezinfekční ubrousky; (16) pytle a balící a obalové materiály a materiály pro skladování z papíru, lepenky nebo z plastů, jednorázové papírové výrobky, a to papírové kapesníky a papírové ubrousky; (21) jednorázové papírové výrobky, a to papírová brčka, papírové misky, papírové kelímky, papírové tácky, papírové přístroje a papírové talíře; (35) maloobchodní a velkoobchodní prodej pytlů a balících a obalových materiálů, materiálů pro skladování z papíru, lepenky nebo z plastů, jednorázových papírových výrobků, vlhčených kosmetických ubrousků, vlhčených ubrousků napuštěných přípravky na čištění, dezinfekčních ubrousků; (40) zakázková výroba pytlů a balících a obalových materiálů, materiálů pro skladování z papíru, lepenky nebo z plastů, zakázková výroba jednorázových papírových výrobků, zakázková výroba vlhčených kosmetických ubrousků, vlhčených ubrousků napuštěných přípravky na čištění, dezinfekčních ubrousků.

(511) 3, 5, 16, 21, 35, 40

(540)

LAGREA

(592) Slovní

(111) **390878**

(220) 08.11.2021

(320) 08.11.2021

(442) 15.12.2021

(151) 23.03.2022

(730) **Vyskočil Jakub**, Mímoňská 623/3, Praha 9, Prosek, 19000, CZ

(740) **Traplová Hadr Kubát, advokátní a patentová kancelář, Mgr. Jana Šuranová** Traplová, advokátka, Přístavní 531/24, Praha 7, Holešovice, 17000

(210) O-575658

(510) (39) přeprava osob a zboží, autobusová doprava.

(511) 39

(540)



(593) Obrazová

(111) **390879**

(220) 08.11.2021

(320) 08.11.2021

(442) 15.12.2021

(151) 23.03.2022

(730) **OLDO Services s.r.o.**, č. p. 714, Halenkov, 75603, CZ

(740) eLegal advokátní kancelář s.r.o., Mgr. Tomáš Pauch, advokát, Sokolovská 695/115b, Praha 8, Karlín, 18600 (540)

(210) O-575662

(510) (30) koláče, koláčky, frgály, sladké pečivo; (35) maloobchodní prodej pečiva, pekařských a cukrářských výrobků; (40) výroba koláčů, koláčků, frgálů a dalšího sladkého pečiva na zakázku; (43) cateringové služby v oblasti gastronomie a jejich zprostředkování (svatební hostiny, bankety, rauty, tématické večírky, párty, gala večere, promoce, narozeninové oslavy, firemní akce), zajišťování stravování a nápojů pro hosty.

(511) 30, 35, 40, 43

(540)



(593) Obrazová

(111) **390880**

(220) 08.11.2021

(320) 08.11.2021

(442) 15.12.2021

(151) 23.03.2022

(730) **Kešnerová Petra MUDr.**, Loosova 1021/9, Praha 4, Háje, 14900, CZ

(740) Advokátní kancelář Mgr. Šebelové Marie, Mgr. Marie Šebelová, advokátka, Na zábradlí 205/1, Praha 1, Staré Město, 11000

(210) O-575669

(510) (41) vzdělávání a školení zejména v oblasti cerebrovaskulárních lékařských služeb a neurosonologii; (42) lékařský a farmakologický výzkum zejména v oblasti cerebrovaskulárních lékařských služeb a neurosonologii; (44) lékařské služby, zejména v oblasti cerebrovaskulární a neurosonologii.

(511) 41, 42, 44

(540)

SonoLab

(592) Slovní

(111) **390881**

(220) 08.11.2021

(320) 08.11.2021

(442) 15.12.2021

(151) 23.03.2022

(730) **Sushi Point s.r.o.**, Hybernská 1012/30, Praha 1, Nové Město, 11000, CZ

(740) LEGALITÉ advokátní kancelář s.r.o., Dr. Vít Horáček, advokát, Václavská 316/12, Praha 2, Nové Město, 12000

(210) O-575678

(591) Barevná

(510) (35) reklama, reklama on-line v počítači, rozšiřování reklamních materiálů zákazníkům; (39) rozvoz zboží; (43) bufety, bary, kavárny, restaurace, samoobslužné restaurace, gastronomické služby, hostinská činnost.

(511) 35, 39, 43



(593) Obrazová

(111) **390882**

(220) 09.11.2021

(320) 09.11.2021

(442) 15.12.2021

(151) 23.03.2022

(730) **Antonie Hotels s.r.o.**, Libřícká 715/7, Praha 9, Klánovice, 19014, CZ

(210) O-575687

(510) (36) služby nemovitostní; (41) vzdělávání; (43) služby zajišťující stravování a nápoje, dočasné ubytování; (44) péče o hygienu a krásu osob a zvířat.

(511) 36, 41, 43, 44

(540)



(593) Obrazová

(111) **390883**

(220) 09.11.2021

(320) 09.11.2021

(442) 15.12.2021

(151) 23.03.2022

(730) **Květinový svět, s.r.o.**, Bělehradská 382/124, Praha 2, Vinohrady, 12000, CZ

(740) Mgr. Marek Zveřina, advokát, U hranic 1384/9, Praha 10, Strašnice, 10000

(210) O-575690

(510) (31) květinové cibule, živé květiny řezané, v květináku, květiny sušené pro dekoraci; (39) doprava, balení a skladování zboží, dodávka zboží prostřednictvím zásilkového obchodu; (44) aranžování květin a zahradnické služby.

(511) 31, 39, 44

(540)



(593) Obrazová

- (111) **390884**
(220) 09.11.2021
(320) 09.11.2021
(442) 15.12.2021
(151) 23.03.2022
(730) **F.H.Prager s.r.o.**, Za Drahou 165/1, Krnov, Pod Bezručovým vrchem, 79401, CZ
(740) Rott, Růžička & Guttman a spol., Vyskočilova 1566, Praha 4, Michle, 14000
(210) O-575700
(591) Barevná
(510) (32) nealkoholické nápoje, limonády, nealkoholický cider; (33) alkoholické nápoje s výjimkou piva, cider (alkoholický nápoj).
(511) 32, 33
(540)



(593) Obrazová

- (111) **390885**
(220) 10.11.2021
(320) 10.11.2021
(442) 15.12.2021
(151) 23.03.2022
(730) **Kočendová Natálie**, Havířská 1567/20, Karviná, Nové Město, 73506, CZ
(740) Mgr. Miroslav Kučera, advokát, Mgr. Miroslav Kučera, Bělohorská 446/8, Praha 6, Střešovice, 16900
(210) O-575719
(510) (4) svíčky, stolní svíčky, čajové svíčky, parfémované svíčky, vonné svíčky, plovoucí svíčky, svíčky pohlcující kouř, aromaterapeutické vonné svíčky, noční osvětlení [svíčky], svíčky a knoty, svíčky na zvláštní příležitosti, svíčky ve tvaru ovoce, svíčky pro noční osvětlení, svíčky a knoty na svícení; (21) držáky na svíčky.
(511) 4, 21
(540) **NANY**
(592) Slovní

- (111) **390886**
(220) 10.11.2021

- (320) 10.11.2021
(442) 15.12.2021
(151) 23.03.2022
(730) **ajtea s.r.o.**, Rybná 716/24, Praha 1, Staré Město, 11000, CZ
(210) O-575723
(510) (9) podcasty, videocasty, nosiče dat; (16) tištěné propagační materiály, propagační publikace; (35) propagační činnost, reklama, reklama online, vydávání reklamních materiálů online, online reklamní a marketingové služby; (41) tvorba [psaní] vzdělávacího obsahu pro podcasty, pořádání přednášek, pořádání vzdělávacích kurzů, organizování a pořádání konferencí, školení [pořádání a řízení], pořádání a organizování seminářů, pořádání a vedení seminářů, vzdělávací a školicí služby, pronájem zařízení a vybavení ke vzdělávání, zábavě, sportu a kultuře, produkce podcastů, tvorba [psaní] podcastů; (42) vývoj softwaru, programování a implementace softwaru, webhostingové služby a software jako služba a pronájem softwaru, poradenské služby týkající se počítačů a softwaru, tvorba internetových webových stránek, služby designu a tvorby webových stránek, poradenství v oblasti navrhování webových stránek.
(511) 9, 16, 35, 41, 42

Ajt'áci o práci

(540)

(592) Slovní

- (111) **390887**
(220) 10.11.2021
(320) 10.11.2021
(442) 15.12.2021
(151) 23.03.2022
(730) **Weingärtner Magdalena**, V Alejíčkách 390, Zbuzany, 25225, CZ
(210) O-575725
(510) (9) nosiče záznamu nahrané i nenahrané, audio nebo audiovizuální programy, videokazety nahrané i nenahrané hudební díla, CD a DVD nosiče, informační produkty v elektronických datových, informačních a telekomunikačních sítích všeho druhu a na elektronických nosičích dat všeho druhu, pohledy ilustrované se zvukovou i vizuální nahrávkou, vzpomínkové a upomínkové elektronické nosiče; (16) plakáty, fotografie, pohlednice, kalendáře, zejména nástěnné a stolní, samolepky, obtisky, tiskoviny, časopisy, periodika, knihy, tištěné informační produkty, data a databáze na všech druzích papírových nosičů, vzpomínkové a upomínkové předměty z papíru a lepenky zařazené v této třídě, prospekty, katalogy, alba, umělecké fotografie; (38) provozování rozhlasového vysílání, vysílání a přenos televizních a video programů prostřednictvím komunikačních sítí, vysílání, šíření a přenos videí a filmů, vysílání a transmise video na požádání; (41) umělecká produkce - hudební divadelní, kulturní, společenská tvorba a nahrávání audiovizuálních uměleckých děl, výroba rozhlasových a televizních programů, informace o možnostech zábavy, organizování představení, prodej míst (vstupenek), vydávání a zveřejňování textů, s výjimkou reklamních nebo náborových, výroba živých představení, zábava, pobavení, živá vystoupení (organizování).
(511) 9, 16, 38, 41
(540)



(593) Obrazová

(111) **390888**

(220) 10.11.2021

(320) 10.11.2021

(442) 15.12.2021

(151) 23.03.2022

(730) **Rohlík skillz s.r.o.**, Sokolovská 100/94, Praha 8, Karlín, 18600, CZ

(740) **HAVEL & PARTNERS s.r.o.**, advokátní kancelář, Mgr. Ivan Rámeš, advokát, Na Florenci 2116/15, Praha 1, Nové Město, 11000

(210) O-575726

(510) (3) hygienické přípravky jako toaletní potřeby, kosmetické přípravky, čisticí potřeby pro domácnost, prací prostředky, přípravky pro bělení a jiné prací prostředky, lešticí přípravky, brousící přípravky, mýdla, antiperspirační mýdla, antistatické prostředky pro použití v domácnosti, zubní pasta, prací soda na čištění, prostředky ústní hygieny, přípravky na odstraňování skvrn, toaletní mýdla v kostce, neléčivé kosmetické a toaletní přípravky, parfumerní výrobky, éterické oleje; (5) potraviny pro kojenec a batolata, potravinové doplňky pro lidskou spotřebu a pro zvířata; (16) balicí papír, fólie z regenerované celulózy (celofán) na balení, etikety kromě textilních, cenové visačky, cenovky, kartóny, lepicí pásy, obaly spadající do této třídy, papír, plakáty, praporky papírové, papírové nebo plastové sáčky a tašky na balení (obálky, pytlíky), plastové obaly, papír, papírnické zboží, papírové utěrky, papírové kapesníky, balicí materiály [vycpávky, výplně] z papíru nebo lepenky, papírové nebo lepenkové krabice, letáky, toaletní papír; (21) skleněné nádoby, zásobníky na semena, sady karaf na ocet a olej, cukřenky, dózy, boxy a nádoby pro použití v domácnosti a kuchyni, domácí nebo kuchyňské potřeby; (22) materiály (pytlíky) na balení sypkých volně ložených materiálů, textilní sáčky a tašky na balení, textilní sáčky, pytle na balení zboží (obálky, pytlíky), textilní obaly; (29) zpracované ovoce, houby a zelenina, ořechy a luštěniny, sušené oříšky, jedlá semena, sušené ovoce, směsi sušeného ovoce, sušené luštěniny, jedlé oleje a tuky, jedlé oleje určené k přípravě pokrmů, ořechová másla v prášku, džemy, želé, džemy, kompoty, ovocné a zeleninové pomazánky, mléčné výrobky, konzervovaná zelenina, konzervované ovoce, mléčné nápoje, jogurty a jiné mléčné výrobky nebo jejich náhražky, potravinářské oleje, sójové mléko, tofu, tempeh, kefir, sýry, mléko, vejce; (30) mouka, vejce, kuskus [semolina], cereálie, bulgur, rýže, vločky (ovesné -), vločky [cereální výrobky], ječné kroupy, zpracovaná pohanka, těstoviny, müsli, škrob jako potrava, kakaový prášek, kypricí prášek, koření, dochucovadla, ocet, káva, čaje, přírodní sladidla, cukr, med, sirupy a melasa, cukrovinky, čokoláda, bonbony, žvýkácké bonbony, gumové bonbony, droždí, omáčky a jiná dochucovadla, oplatky, sušenky, cereální tyčinky, sypaný čaj, zrnková káva, mletá káva; (31) ořechy, oříšky (plody), oříšky [ovoce], zrniny [obiloviny], čerstvé luštěniny, zrna a semena surová nebo nezpracovaná, čerstvé ovoce a zelenina, čerstvé bylinky, krmiva a nápoje pro zvířata; (32) mošty, ovocné nápoje a ovocné šťávy, sirupy a další přípravky k výrobě nápojů, vody (nápoje), nealkoholické nápoje, šumivé nápoje, piva, minerální a syčené vody; (33) alkoholické nápoje s výjimkou piva; (35) propagace, reklama, reklama online, služby v oblasti uvádění výrobků na trh, obchodní management, služby v oblasti obchodních sítí online, služby řízení obchodní činnosti v oblasti elektronického obchodování, provozování velkoobchodů a maloobchodů s potravinami, obchodní administrativa, rozmnožování a tisk reklamních a propagačních dokumentů; (39) doprava, balení, skladování zboží, dovoz, doprava, zprostředkování přepravy, doprava potravin, přeprava zboží, organizování cest.

(511) 3, 5, 16, 21, 22, 29, 30, 31, 32, 33, 35, 39

(540)

OTOČ OBAL

(593) Obrazová

(111) **390889**

(220) 15.11.2021

(320) 15.11.2021

(442) 15.12.2021

(151) 23.03.2022

(730) **Rathouský Pavel**, Podveská 1291/29, Brno, Komín, 62400, CZ

(210) O-575830

(510) (9) počítačové hry (programy -), počítačové hry ke stažení, video hry (počítačové hry) v podobě počítačových programů zapsaných na datové nosiče, animované filmy; (28) hračky, hry a žertovné předměty; (41) poskytování počítačové hry, ke kterým mají uživatelé sítě přístup.

(511) 9, 28, 41

(540)

Jabloš Design

(592) Slovní

(111) **390890**

(220) 24.12.2019

(320) 24.12.2019

(442) 15.12.2021

(151) 23.03.2022

(730) **Oyster Cosmetics S.p.A.**, Via Barzizza 37/A, 46043 Castiglione delle Stiviere (Mantova), IT

(740) **ZIVKO MIJATOVIC & PARTNERS s.r.o.**, Jugoslávských partyzánů 639/26, Praha 6, Bubeneč, 16000

(210) O-575993

(510) (3) mýdla, parfémy, kosmetické přípravky, přípravky pro péči o vlasy (mléka), éterické oleje, barvy na vlasy, kosmetické krémy, bělicí přípravky (odbarvovače) pro kosmetické účely, laky na vlasy, přípravky na ondulaci vlasů, přípravky na odstraňování laku, přípravky na odstraňování barev, šampony, suché šampony, kosmetická barviva, vlasové kondicionéry, vlasová kosmetika, krémy na vlasy, odbarvovací prostředky na vlasy, zjemňující přípravky na vlasy, vlasový gel, hydratační přípravky na vlasy, oleje k ošetření vlasů, kosmetické přípravky na vlasy a pokožku hlavy, přípravky pro péči o vlasy, přípravky na ošetřování vlasů, přípravky na úpravu vlasů, zesvětlovače vlasů, pěnové tužidlo na vlasy, barvy na vlasy, vlasové vody, přípravky na trvalé ondulování vlasů.

(511) 3

(540)

FREECOLOR

(592) Slovní

Přehled zápisů ochranných známek se změnou ve vztahu ke zveřejněným přihláškám

Kapitola obsahuje údaje o ochranných známkách zapsaných na základě ustanovení § 28 odst. 1 zákona č. 441/2003 Sb., u kterých došlo ke změně údajů oproti zveřejněné přihlášce ochranné známky.

Číselný přehled (111)	
390790	390891

Zápisy ochranných známek se změnou ve vztahu ke zveřejněným přihláškám

(111) **390790**
(220) 30.07.2019
(320) 30.07.2019
(442) 25.09.2019
(151) 23.03.2022
(540)



(593) Obrazová
(730) **Družstvo CBA CZ**, Průmyslová 3062/5, Šumperk, 78701, CZ
(740) Chytilová & spol., patentová kancelář, s.r.o., Nad spádem 641/20, Praha 4, Podolí, 14700
(510) (32) nápoje na bázi ořechů a sóji; (35) maloobchod, velkoobchod a internetový obchod s nápoji.
(591) Barevná
(511) 32, 35
(210) O-557499

(111) **390891**
(220) 29.03.2021
(320) 29.03.2021

(442) 19.05.2021
(151) 23.03.2022
(540)

FONS VITAE

(592) Slovní
(730) **Jarošek Vladislav**, Brněnská 873, Mutěnice, 69611, CZ
(510) (33) mošt alkoholizovaný (cidre), alkoholické nápoje (s výjimkou piva), alkoholické nápoje s výjimkou piva, alkoholické přípravky pro výrobu nápojů, přípravky k výrobě alkoholických nápojů, alkoholové želé, alkoholické nápoje (destiláty), předpřipravené alkoholické nápoje, hořké likéry obsahující alkohol, hruškový mošt (s alkoholem), vaječný koňak s alkoholem, alkoholické nápoje z rýže, nápoje s nízkým obsahem alkoholu, alkoholické nápoje z cukrové třtiny, destilované alkoholické nápoje z obilí, neera (alkoholický nápoj z cukrové třtiny), alkoholický nápoj z kvašených hrušek (perry), alkoholické sycené nápoje, s výjimkou piva, lihoviny (nápoje), silné alkoholické nápoje, cachaca (brazilský alkoholický nápoj), baijiu (čínský destilovaný alkoholický nápoj), alkoholizovaná vína, vína s obsahem alkoholu, vína se sníženým obsahem alkoholu, aperitivy se základem z destilovaných alkoholických lihovin, víno, suchý alkoholizovaný mošt (cider), sladký alkoholizovaný mošt (cider), alkoholické punče, alkoholické energetické nápoje, alkoholické koktejlové směsi, hotové alkoholické koktejly, alkoholické hořké aperitivy, alkoholické ovocné extrakty, alkoholické výtažky z ovoce, alkoholické nápoje obsahující ovoce, alkoholické nápoje z ovoce, alkopops (ochucené alkoholické nápoje), alkoholické koktejlové nápoje ovocné, alkoholické nápoje na bázi kávy, alkoholické nápoje na bázi čaje, alkoholické koktejly s obsahem mléka; (40) zpracování potravin a nápojů, služby destilace alkoholu, lisování ovoce, konzervování potravin, konzervování potravin a nápojů, konzervování nápojů.
(511) 33, 40
(210) O-570923

Ochranné známky zrušené a prohlášené za neplatné

Tato kapitola obsahuje údaje o rozhodnutích o zrušení ochranné známky na základě ustanovení § 31 zákona č. 441/2003 Sb. nebo o prohlášení ochranné známky za neplatnou na základě ustanovení § 32 zákona č. 441/2003 Sb. Existuje-li důvod zrušení/prohlášení ochranné známky za neplatnou pouze ve vztahu k některým z výrobků nebo služeb, Úřad ochrannou známku zruší/prohlásí za neplatnou pouze pro tyto výrobky nebo služby. Údaje o výsledku rozhodnutí (zrušení ochranné známky, částečně zrušení ochranné známky, prohlášení ochranné známky za neplatnou, prohlášení ochranné známky za částečně neplatnou) jsou uvedeny za datem právní moci rozhodnutí s názvem "Datum právní moci rozhodnutí/výsledek rozhodnutí".

(111) 350894
(540)

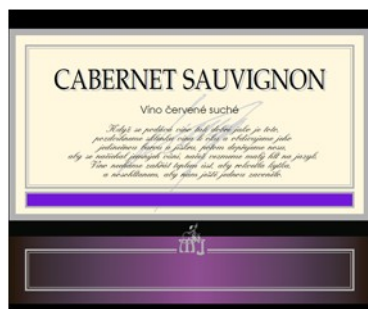

(111) 372544
(540)

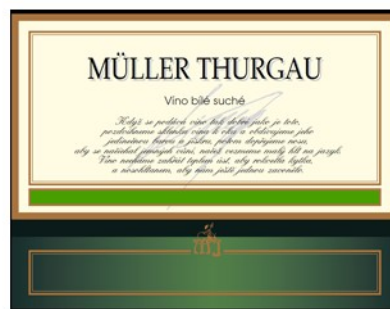

(594) Kombinovaná
25.03.2022 / NABYTÍ P.M. - PROHLÁŠENÍ OZ ZA NEPLATNOU

(593) Obrazová
25.03.2022 / NABYTÍ P.M. - PROHLÁŠENÍ OZ ZA NEPLATNOU

(111) 372542
(540)



(111) 372545
(540)



(593) Obrazová
25.03.2022 / NABYTÍ P.M. - PROHLÁŠENÍ OZ ZA NEPLATNOU

(593) Obrazová
25.03.2022 / NABYTÍ P.M. - PROHLÁŠENÍ OZ ZA NEPLATNOU

(111) 372543
(540)

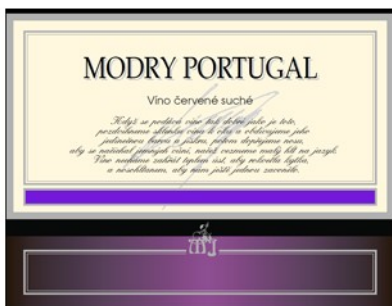

(111) 372546
(540)



(593) Obrazová
25.03.2022 / NABYTÍ P.M. - PROHLÁŠENÍ OZ ZA NEPLATNOU

(593) Obrazová
25.03.2022 / NABYTÍ P.M. - PROHLÁŠENÍ OZ ZA NEPLATNOU

Přehled obnov zápisu ochranných známek

Kapitola obsahuje údaje o ochranných známkách, u kterých byl na žádost vlastníka obnoven zápis podle ustanovení § 28 odst. 2 zákona č. 441/2003 Sb.

Číselný přehled (111)											
95273	160946	173955	175777	175778	175871	176041	176417	177119	177914	177931	178256
179101	179335	179377	179379	179385	182060	183672	183833	183834	183835	183993	184111
184112	185923	186563	189176	248876	249264	249768	249790	249815	250399	250400	250401
250402	250403	250535	250972	251008	251038	251039	251045	251066	251067	251663	251844
252644	252917	253164	253166	253333	253427	253499	254025	254537	255025	255118	255207
255235	256605	257189	257217	258283	258798	258895	259703	260243	265830	324834	326354
327504	327582	327909	327930	328041	328168	328214	328287	328521	328522	328527	328528
328620	328630	328640	328729	328910	329278	329379	329380	329439	329440	329543	329910
329968	330078	330317	330318	330444	330537	330864	330953	331083	331280	331281	331415
331438	331764	331816	331817	332129	332159	332210	332214	332708	332762	332771	332772
332774	332825	332826	333060	333061	333062	333877	334346	334874	335897	335898	336146
336818	337509	338488	340048	345058	368038	388651	388652				

Obnovy zápisu ochranných známek

(111) **95273**
(220) 08.04.1922
(151) 08.04.1922
(540)

AGAPURIN

(592) Slovní
(730) **Zentiva, a.s.**, Einsteinova 24, Bratislava, 85101, SK
(740) Rott, Růžička & Guttman a spol., Vyskočilova 1566, Praha 4, Michle, 14000
(510) (5) lékárnické přípravky.
(511) 5
(210) O-1042

(111) **160946**
(220) 25.01.1972
(151) 10.07.1972
(540)

TATRA

(592) Slovní
(730) **TATRA TRUCKS a.s.**, Areál Tatro 1450/1, Kopřivnice, 74221, CZ
(510) Vozidla všeho druhu pro dopravu pozemní, vodní a vzdušnou, včetně železničních vozidel, autobusů a trolejbusů a jejich součástí, chassis, karoserie, motory všeho druhu hnací i stacionární, motory pro elektrocentrály, motory pro pohon čerpadel, motory pro kompresory, motory pro vrtné soupravy, motory pro žací stroje, motory pro úzkorozchodné lokomotivy, motory pro samohybné jeřáby, motory pro rýpadla, motory pro vibrační válce, motory pro čluny, motory pro tahače, motory pro jednoosé traktory, motory pro silniční válce, motory s vývodem pohonu různých nástaveb, motory pro montážní jeřáby, motory pro svařovací, naftové motory pro motorové kompresory, podvozky pro autojeřáby, podvozky pro míchače betonu, podvozky pro autobagry, podvozky pro autorýpadla, cisternová vozidla všeho druhu, radiovozidla, cementační agregáty, přepravníky pro vrtné soupravy, vyprošťovací vozidla, přepravníky pro mostní soupravy, vozidla speciální, která nemusejí sloužit pouze pro dopravu, speciální nástavby na automobilním podvozku, které slouží jak dopravě, tak jiným účelům, stroje a jejich součásti.
(511) 7, 12
(210) O-45880

(111) **173955**
(220) 01.04.1992
(151) 08.11.1993
(540)

VIRKON

(592) Slovní
(730) **Antec International Limited**, Windham Road, Chilton Industrial Estate, Sudbury, Suffolk, CO10 6XD, GB
(740) Čermák a spol., JUDr. Karel Čermák Ph.D., LL.M., Elišky Peškové 735/15, Praha 5, Smíchov, 15000
(510) (5) farmaceutické a veterinární přípravky a látky; zdravotnické přípravky a látky; dezinfekční prostředky; biocidy, germicidy, baktericidy, virocidy, fungicidy, insekticidy, pesticidy, herbicidy; detergenty pro lékařské účely; medikovaná aditiva pro krmiva.
(511) 5
(210) O-67671

(111) **175777**
(220) 08.04.1992
(151) 18.04.1994
(540)



(594) Kombinovaná
(730) **Novum Global, a.s.**, 28. pluku 483/11, Praha 10, Vršovice, 10100, CZ
(740) RETROPATENT s.r.o., Dobiášova 1246/29, Liberec, Liberec VI-Rochlice, 46006
(510) (9) vážicí, balicí a etiketovací zařízení, registrační pokladny.
(511) 9
(210) O-67802

(111) **175778**
(220) 08.04.1992
(151) 18.04.1994
(540)



(594) Kombinovaná
(730) **Novum Global, a.s.**, 28. pluku 483/11, Praha 10, Vršovice, 10100, CZ
(740) RETROPATENT s.r.o., Dobiášova 1246/29, Liberec, Liberec VI-Rochlice, 46006
(510) (9) vážicí, balicí a etiketovací zařízení, registrační pokladny.
(511) 9
(210) O-67803

(111) **175871**
(220) 08.04.1992
(151) 26.04.1994
(540)

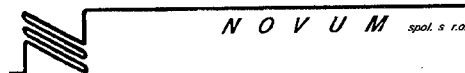

(594) Kombinovaná
(730) **Novum Global, a.s.**, 28. pluku 483/11, Praha 10, Vršovice, 10100, CZ
(740) RETROPATENT s.r.o., Dobiášova 1246/29, Liberec, Liberec VI-Rochlice, 46006
(510) Nákup a prodej nemovitostí, renovace, váhy a pokladny včetně příslušenství, pokladní systémy (software).
(511) 9, 36, 37, 42
(210) O-67801

(111) **176041**
(220) 18.06.1992
(151) 04.05.1994
(540)

VAQTA

(592) Slovní
(730) **Merck Sharp & Dohme Corp.**, One Merck Drive, Whitehouse Station, NJ, US
(740) Čermák a spol., JUDr. Karel Čermák jr., Ph.D., LL.M., advokát, Elišky Peškové 15/735, Praha 5, 15000
(510) (5) výrobky farmaceutické, zvěrolékařské a zdravotnické, výrobky dietetické pro děti a nemocné, náplastí, obvazový materiál, hmoty určené k plombování zubů a na otisky zubů, dezinfekční prostředky, prostředky k hubení rostlinných a živočišných škůdců, antiparazitní látky.

(511) 5
(210) O-69411

(111) **176417**
(220) 08.10.1992
(151) 16.05.1994
(540)

AKRYZOL

(592) Slovní
(730) **Saint-Gobain Construction Products CZ a.s.**, Smrčkova 2485/4, Praha 8, Libeň, 18000, CZ
(740) Všecka Zelený Švorčík a partneři, advokátní a patentová kancelář, JUDr. Otakar Švorčík, advokát, Hálkova 1406/2, Praha 2, Nové Město, 12000
(510) (1) jednosložková hydroizolační nátěrová hmota určená k vytvoření hydroizolačních nátěrů monolitických betonových konstrukcí, k izolaci proti zemní vlhkosti a tlakové vodě.
(511) 1
(210) O-72189

(111) **177119**
(220) 17.06.1992
(151) 03.06.1994
(540)

 **mitsubishi**

(594) Kombinovaná
(730) **mitsubishi pencil CO., LTD.**, 23-37, 5-chome, Higashiohi, Shinagawa-ku, Tokyo, JP
(740) KOREJZOVA LEGAL v.o.s., JUDr. Petra Sauvage de Brantes, advokátka, Korunní 810/104, Praha 10, Vinohrady, 10100
(510) (16) Tužky, mechanické tužky, tuhy do mechanických tužek, kuličková pera, zvyrazňovače, známkočáče a soupravy per.
(511) 16
(210) O-69367

(111) **177914**
(220) 15.04.1992
(151) 30.06.1994
(540)

HITBURGER

(592) Slovní
(730) **Salomon Hitburger GmbH**, Nordring 13, Grossostheim-Ringheim, DE
(740) ZIVKO MIJATOVIC & PARTNERS s.r.o., Jugoslávských partyzánů 639/26, Praha 6, Bubeneč, 16000
(510) Maso, ryby a výrobky z nich připravené včetně čerstvých, zmrazených, vařených, pečených nebo předpečených nebo/a uzených nebo na vzduchu sušených masových výrobků, zejména pečeně, šunky a trvanlivé výrobky z masa, uzeniny, zejména v podobě vařené, pečené nebo/a uzené nebo/a na vzduchu sušené, včetně masových a rybích paštik, masové konzervy, konzervy z masových výrobků, rybí konzervy a konzervy uzenin jakož i konzervy masových výrobků ve vlastní šťávě, konzervy obsahující směsi masa a zeleniny, masové, uzeninové, rybí a zeleninové saláty v čerstvé a konzervované podobě, polévky a omáčky, včetně salátových omáček s případným podílem masa, pevné a kapalné extrakty z masa, extrakty z masového vývaru a výrobky z masového vývaru, masové a uzeninové huspeniny jakož i z nich připravené masové výrobky a uzeninové výrobky, rosoly z masa, jedlé tuky včetně tuků na smažení, polotovary a kuchyňská hotová jídla jakož i hotové pokrmy sestávající hlavně z masa, ryb nebo/a uzenin včetně příloh obsahujících zeleninu, brambory, rýži, těstoviny a upravené ovoce, pekárenské výrobky s náplněmi sestávajícími hlavně z masa, ryb nebo uzenin, těstoviny, chlebové výrobky a pekárenské výrobky připravené za použití masa jakož i kombinované produkty z masa, těstovin nebo/a pekárenských výrobků zejména sekaná masa v obalu z těsta, hamburgery v žemli, karbanátky, "hod dogs", dietní masové výrobky neurčené pro lékařské účely, upravené zboží vyrobené z masa a/nebo ryb neurčené pro lékařské účely.

(511) 29, 30
(210) O-67999

(111) **177931**
(220) 04.03.1992
(151) 30.06.1994
(540)

TAURUS

(594) Slovní grafická
(730) **TAURUS ARMAS S.A.**, Avenida Sao Borja, 2181 Prédio A, Sao Leopoldo, Rio Grande do Sul, CEP 93035-411, BR
(740) Všecka Zelený Švorčík a partneři, advokátní a patentová kancelář, JUDr. Michal Havlík, Hálkova 1406/2, Praha 2, Nové Město, 12000
(510) (13) střelné zbraně, střelivo, náboje, výbušniny, ohňostroje včetně všech výrobků k pyrotechnickým účelům.
(511) 13
(210) O-67060

(111) **178256**
(220) 29.04.1992
(151) 15.07.1994
(540)

CCB

(592) Slovní
(730) **CCB, spol. s r. o.**, Okružní 580/19, Brno, Lesná, 63800, CZ
(740) Ing. Dobroslav Musil, patentová kancelář, Ing. Dobroslav Musil, patentový zástupce, Zábřdovická 801/11, Brno, Zábřdovice, 61500
(510) Vydavatelství, nakladatelství i neperiodických publikací, poradenská, školicí služba, časopis, publikace.
(511) 16, 41, 42
(210) O-68266

(111) **179101**
(220) 14.08.1992
(151) 25.08.1994
(540)

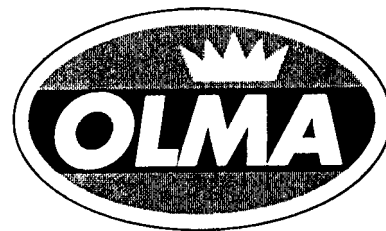

(594) Kombinovaná
(730) **OLMA, a.s.**, Pavelkova 597/18, Olomouc, Holic, 77900, CZ
(740) HSP & Partners advokátní kancelář v.o.s., JUDr. Lenka Příkazská, advokát, Vodičkova 710/31, Praha 1, Nové Město, 11000
(510) Všechny druhy másla a kombinovaných tuků, mléka, sýrů, kysaných výrobků včetně jogurtů, mléčné krémy, sušené mléko a sušené výrobky na bázi mléka, všechny druhy tvarohů, pudingů, smetan, mražené krémy všeho druhu, ostatní výrobky získané z mléka, nealkoholické nápoje včetně džusů a nektarů.
(511) 29, 30, 32
(210) O-70891

(111) **179335**
(220) 14.07.1992
(151) 02.09.1994
(540)

NBA

(592) Slovní
(730) **NBA Properties, Inc.**, 645 Fifth Avenue, New York, NY, US
(740) KOREJZOVA LEGAL v.o.s., JUDr. Petra Sauvage de Brantes, advokátka, Korunní 810/104, Praha 10, Vinohrady, 10100
(510) Přístroje a nástroje pro záznam a reprodukci nebo přenos zvuku nebo obrazu; magnetické nosiče dat, nahrávací disky, zejména předebrané videopásky; veškerá bižuterie, včetně přezek na pásky, jehlic, náušnic, náhrdelníků, prstenů, manžetových spon a náramkových hodinek; tiskoviny, časopisy, periodika, knihy, brožury; oděvy, zejména sportovní oděvy a oděvy pro volné chvíle, boty, střevíce, trepky; hračky a hry, sportovní potřeby; maso, ryby včetně měkkýšů a korýšů, drůbež, zvěřina, masové výtažky, konzervovaná sušená a vařená zelenina a ovoce; rosoly, zavařeniny, vejce, mléko a mlékařské výrobky včetně mléčných nápojů, jedlé oleje a tuky, konzervované potraviny, zelenina naložená v octě; veškeré cukrovinky včetně bonbonů, čokolád a žvýkacích gum.
(511) 9, 14, 16, 25, 28, 29, 30
(210) O-70169

(111) **179377**
(220) 14.07.1992
(151) 07.09.1994
(540)



(594) Kombinovaná
(591) Barevná
(730) **NBA Properties, Inc.**, 645 Fifth Avenue, New York, NY, US
(740) KOREJZOVA LEGAL v.o.s., JUDr. Petra Sauvage de Brantes, advokátka, Korunní 810/104, Praha 10, Vinohrady, 10100
(510) Přístroje a nástroje pro záznam a reprodukci nebo přenos zvuku nebo obrazu; magnetické nosiče dat, nahrávací disky, zejména předebrané videopásky; veškerá bižuterie, včetně přezek na pásky, jehlic, náušnic, náhrdelníků, prstenů, manžetových spon a náramkových hodinek; tiskoviny, časopisy, periodika, knihy, brožury; oděvy, zejména sportovní oděvy a oděvy pro volné chvíle, boty, střevíce, trepky; hračky a hry, sportovní potřeby; maso, ryby včetně měkkýšů a korýšů, drůbež, zvěřina, masové výtažky, konzervovaná sušená a vařená zelenina a ovoce; rosoly, zavařeniny, vejce, mléko a mlékařské výrobky včetně mléčných nápojů, jedlé oleje a tuky, konzervované potraviny, zelenina naložená v octě; veškeré cukrovinky včetně bonbonů, čokolád a žvýkacích gum.
(511) 9, 14, 16, 25, 28, 29, 30
(210) O-70170

(111) **179379**
(220) 14.07.1992
(151) 07.09.1994
(540)



(594) Kombinovaná
(591) Barevná
(730) **NBA Properties, Inc.**, 645 Fifth Avenue, New York, NY, US
(740) KOREJZOVA LEGAL v.o.s., JUDr. Petra Sauvage de Brantes, advokátka, Korunní 810/104, Praha 10, Vinohrady, 10100
(510) Přístroje a nástroje pro záznam a reprodukci nebo přenos zvuku nebo obrazu; magnetické nosiče dat, nahrávací disky, zejména předebrané videopásky; veškerá bižuterie, včetně přezek na pásky, jehlic, náušnic, náhrdelníků, prstenů, manžetových spon a náramkových hodinek; tiskoviny, časopisy, periodika, knihy, brožury; oděvy, zejména sportovní oděvy a oděvy pro volné chvíle, boty, střevíce, trepky; hračky a hry, sportovní potřeby; maso, ryby včetně měkkýšů a korýšů, drůbež, zvěřina, masové výtažky, konzervovaná sušená a vařená zelenina a ovoce; rosoly, zavařeniny, vejce, mléko a mlékařské výrobky včetně mléčných nápojů, jedlé oleje a tuky, konzervované potraviny, zelenina naložená v octě; veškeré cukrovinky včetně bonbonů, čokolád a žvýkacích gum.
(511) 9, 14, 16, 25, 28, 29, 30
(210) O-70172

(111) **179385**
(220) 14.07.1992
(151) 07.09.1994
(540)



(594) Kombinovaná
(591) Barevná
(730) **NBA Properties, Inc.**, 645 Fifth Avenue, New York, NY, US
(740) KOREJZOVA LEGAL v.o.s., JUDr. Petra Sauvage de Brantes, advokátka, Korunní 810/104, Praha 10, Vinohrady, 10100
(510) Přístroje a nástroje pro záznam a reprodukci nebo přenos zvuku nebo obrazu; magnetické nosiče dat, nahrávací disky, zejména předebrané videopásky; veškerá bižuterie, včetně přezek na pásky, jehlic, náušnic, náhrdelníků, prstenů, manžetových spon a náramkových hodinek; tiskoviny, časopisy, periodika, knihy, brožury; oděvy, zejména sportovní oděvy a oděvy pro volné chvíle, boty, střevíce, trepky; hračky a hry, sportovní potřeby; maso, ryby včetně měkkýšů a korýšů, drůbež, zvěřina, masové výtažky, konzervovaná sušená a vařená zelenina a ovoce; rosoly, zavařeniny, vejce, mléko a mlékařské výrobky včetně mléčných nápojů, jedlé oleje a tuky, konzervované potraviny, zelenina naložená v octě; veškeré cukrovinky včetně bonbonů, čokolád a žvýkacích gum.
(511) 9, 14, 16, 25, 28, 29, 30
(210) O-70178

(111) **182060**
(220) 10.09.1992
(151) 03.01.1995
(540)



- (594) Kombinovaná
(591) Barevná
(730) **Opavská lesní a.s.**, Masarykova třída 337/28, Opava, Město, 74601, CZ
(510) Těžba dřeva, vč. odvozu, těžba kamene a jiných nerostných surovin; ochrana lesního půdního fondu, lesních porostů a ochranná služba v lesích, odborná správa lesů; dřevo, řezivo, dřevěné obaly, palety, přepravní skříně ze dřeva; zahradní a selský nábytek; výrobky z vrbového proutí; šindele; výrobky z paroží; preparovaná zvířata; zemědělská, rostlinná a živočišná výroba; myslivost, rybářství; výrobky zemědělské a zahradnické, zemědělské produkty, produkty lesnické, semena, živá zvířata, čerstvé ovoce a zelenina, sazenice, živé rostliny a přírodní květiny, zvířecí krmiva, slad; maso, ryby, drůbež, zvěřina; provádění meliorací, hrazení bystřin a správa vodních toků a vodohospodářských děl, vodohospodářské služby; investiční výstavba; projekční činnost; technický dozor; provádění geodetických prací; opravy a údržby budov, staveb, strojů a zařízení; poskytování technických, programátorských, servisních a inženýrských služeb v oblasti výpočetní techniky, software, hardware; skladová činnost, přeprava věcí, osob a služby související; zemědělské a lesnické stroje a zařízení a jejich montážních celků pro zemědělskou a lesnickou výrobu; školící činnost; ubytovací a stravovací činnost; obstaravatelsví; poradenská činnost; leasing; motorové a elektrické pily, motorové elektrické sekačky na trávu, motorové křovinořezy, všechny náhradní součástky na tyto výrobky; dřevorubecké nářadí (pásma, průměrky, obracáky); myslivecké doplňky, zejména uniformy, hubertusy, bundy oboustranné, obuv, svetry, kalhoty, golfky, košile, čepice, rukavice, ponožky, šály, vázanky, nože, vábníčky, píšťalky, knoflíky, knihy s mysliveckou tematikou; pracovní oděvy a rukavice, pracovní obuv; ochranné pomůcky pro lesnický provoz, zejména dřevorubecké přilby, opasky, ochranné oděvy (montérky jedno a dvoudílné, boty s vyztuženou ocelovou špičkou - kanady, rukavice); drobné řemeslnické a zahradnické nářadí.
- (511) 7, 8, 9, 16, 18, 19, 20, 22, 25, 26, 29, 31, 35, 36, 37, 39, 41, 42
(210) O-71621

(111) **183672**
(220) 11.03.1993
(151) 24.03.1995
(540)



- (594) Kombinovaná
(591) Barevná
(730) **TRIGON PLUS s.r.o.**, Západní 93, Čestlice, 25101, CZ
(510) Přístroje pro laboratorní a vědecké účely, sterilizátory, hlubokomrazič boxy.
- (511) 9, 10, 11
(210) O-75524

(111) **183833**
(220) 20.05.1992
(151) 03.04.1995
(540)



- (593) Obrazová
(730) **LUCERNA - BARRANDOV, spol. s r.o.**, Štěpánská 704/61, Praha 1, Nové Město, 11000, CZ
(740) Rott, Růžička a Guttman a spol, Vyskočilova 1566, Praha 4, Michle, 14000
(510) Předměty z drahých a obecných kovů a jejich slitiny, zejména šperky, drahokamy, polodrahokamy a drahé kameny, hodinářské výrobky, bižuterie a obaly na uvedené výrobky, tiskoviny všeho druhu, časopisy, periodika, knihy, fotografie, hrací karty, společenské hry, hrací automaty, kožené zboží všeho druhu, zejména obuv, kabelky, aktovky, kufry, kožené pásky, kožená bižuterie, rukavice, hole, deštníky, slunečníky, bytové doplňky z textilu, ze dřeva, z rákosu, z bambusu a z kovu zejména rámy, zrcadla, poličky, podnosy, věšáky, skříňky, stolky, koberec, koberečky, rohože, rohožky, jídelní a nápojové soupravy a jejich části ze skla, porcelánu, keramiky, dřeva, drahých i obecných kovů, koření všeho druhu, chuťové omáčky všeho druhu, hostinské služby všeho druhu.
- (511) 9, 14, 16, 18, 20, 21, 24, 27, 28, 30, 42
(210) O-68691

(111) **183834**
(220) 20.05.1992
(151) 03.04.1995
(540)



- (593) Obrazová
(730) **LUCERNA - BARRANDOV, spol. s r.o.**, Štěpánská 704/61, Praha 1, Nové Město, 11000, CZ
(740) Rott, Růžička a Guttman a spol, Vyskočilova 1566, Praha 4, Michle, 14000
(510) Hrací karty, společenské hry, hrací automaty, jídelní a nápojové soupravy a jejich součásti ze skla, porcelánu, keramiky, obecných i drahých kovů, textilní zboží pro hostinské účely, zejména tkaniny stolní, ložní, ručníky, zemědělské výrobky, zejména čerstvé ovoce, zelenina, živé rostliny a přírodní květiny, semena květin, živá zvířata, hostinské služby všeho druhu.
- (511) 6, 9, 16, 21, 24, 28, 31, 42
(210) O-68694

(111) **183835**
(220) 20.05.1992
(151) 03.04.1995
(540)



(593) Obrazová
(730) **LUCERNA - BARRANDOV, spol. s r.o.**, Štěpánská 704/61, Praha 1, Nové Město, 11000, CZ
(740) Rott, Růžička a Guttman a spol, Vyskočilova 1566, Praha 4, Michle, 14000
(510) Hrací karty, společenské hry, hrací automaty, jídelní a nápojové soupravy a jejich součástí ze skla, porcelánu, keramiky, obecných i drahých kovů, textilní zboží pro hostinské služby, zejména tkaniny stolní, ložní, ručníky, hostinské služby všeho druhu.
(511) 6, 9, 16, 21, 24, 28, 42
(210) O-68692

(111) **183993**
(220) 20.05.1992
(151) 07.04.1995
(540)

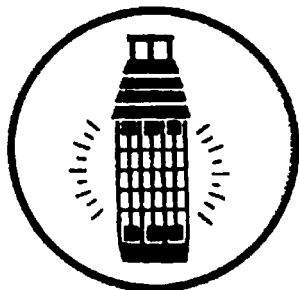

(593) Obrazová
(730) **LUCERNA - BARRANDOV, spol. s r.o.**, Štěpánská 704/61, Praha 1, Nové Město, 11000, CZ
(740) Rott, Růžička a Guttman a spol, Vyskočilova 1566, Praha 4, Michle, 14000
(510) Kosmetika, parfumerářské a drogistické výrobky, svíčky všeho druhu, zdravotní kosmetika, fotografické aparáty, kinematografické a optické přístroje a jejich součástí, přístroje pro záznam, přenos a reprodukci zvuku a obrazu, předměty z drahých a obecných kovů a jejich slitin zejména šperky, drahokamy, polodrahokamy a drahé kameny, hodinářské výrobky, bižuterie a obaly na uvedené výrobky, drobnůstky umělecké z drahých a plátovaných kovů, tiskoviny všeho druhu, časopisy, periodika, knihy, fotografie, hudebniny, kancelářské potřeby, potřeby pro umělce, hrací karty, společenské hry, hrací automaty, hudební nástroje, kožené zboží všeho druhu zejména obuv, kabelky, aktovky, kufrы, kožené pásky, kožená bižuterie, rukavice, hole, deštníky, slunečníky, textilní zboží pro hostinské účely, zejména tkaniny stolní, ložní, ručníky, ubrousky, bytové doplňky z textilu, ze dřeva, z rákosu, z bambusu a z kovu zejména rámy, zrcadla, poličky, podnosy, věšáky, skříňky, stolky, koberce, koberečky, rohože, rohožky, jídelní a nápojové soupravy a jejich části ze skla, porcelánu, keramiky, dřeva, drahých i obecných kovů, užité předměty ze skla, porcelánu, keramiky, dřeva, obecných i drahých kovů, krajky a výšivky, hračky všeho druhu, příležitostné ozdoby zejména vánoční a velikonoční, káva, čaj, cukr, koláče, jemné pečivo, cukrovinky a obaly na ně, koření všeho druhu, chuťové omáčky všeho druhu, zemědělské výrobky zejména čerstvé ovoce, zelenina, živé rostliny a přírodní květiny, semena květin, živá zvířata, hostinské služby všeho druhu.

(511) 3, 4, 5, 6, 9, 14, 15, 16, 18, 20, 21, 24, 25, 26, 27, 28, 30, 31, 34, 42
(210) O-68693

(111) **184111**
(220) 17.06.1992
(151) 11.04.1995
(540)



(594) Kombinovaná
(730) **NHL Enterprises B.V.**, Basisweg 10, 1043 AP Amsterdam, NL
(740) Všeček Zelený Švorčík a partneři, advokátní a patentová kancelář, JUDr. Michal Havlík, advokát, Hájkova 1406/2, Praha 2, Nové Město, 12000
(510) Elektrické, elektronické přístroje a nástroje, přístroje a nástroje k ochraně zdraví a života a vyučovací přístroje a zařízení, přilby, přístroje k zaznamenávání přenosu a reprodukci zvuku nebo obrazů, elektronické hry a obrazové hry, části a příslušenství pro všechno uvedené zboží, kazety, magnetické pásky a videopásky, filmy, světelná znamení a magnety včetně magnetů pro chladničky; tiskoviny, fotografie, papírové zboží, instrukční a učební materiál (kromě přístrojů), hrací karty, obchodní štítky, pera, tužky, značkovače, krejony, pohlednice, poznámkové sešity, barevné sešitky, knihy, časopisy, noviny, alba, instrukční materiál pro lední hokej, nálepky na tlumiče popřípadě nárazníky vozidel, nálepky, vpalované etikety, okenní označení, balící papír, plakáty a tištěné visací štítky na dveřní knoflíky; ošacení, látky, obuv, pokrývky hlavy, sportovní oblečení a sportovní obuv, čapky, kalhoty, krátké kalhoty, spodní kalhoty, boxerské sportovní kalhoty, Tkošile, vlněné halenky, svetry, košile, tepláky, šátky na krk, klobouky bez střechy, rukavice, zvlášť upravené rukavice, lehká saka, slintáčky, ponožky, trepky, ochranné vycpávky pro sportovní obuv, trenýrky, hokejové kalhoty; hry a předměty na hraní, sportovní předměty, části a příslušenství pro všechno shora uvedené zboží, náuštky pro použití při sportu, branky, hole, brusle, touše, golfové míče, mechanické hry, hry vyznačené na deskách, nálepky na hračky, létající kotouče, pohyblivé panenky, chovací hračky, přilby pro sportovní účely, loutky a ozdobné předměty na vánoční stromky.
(511) 9, 16, 24, 25, 28
(210) O-69374

(111) **184112**
(220) 17.06.1992
(151) 11.04.1995
(540)

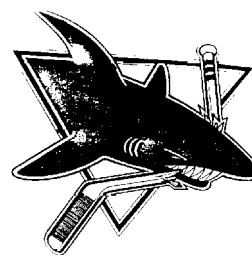

(593) Obrazová
(730) **NHL Enterprises B.V.**, Basisweg 10, 1043 AP Amsterdam, NL
(740) Všeček Zelený Švorčík a partneři, advokátní a patentová kancelář, JUDr. Michal Havlík, advokát, Hájkova 1406/2, Praha 2, Nové Město, 12000
(510) Elektrické, elektronické přístroje a nástroje, přístroje a nástroje k ochraně zdraví a života a vyučovací přístroje a zařízení, přilby, přístroje k zaznamenávání přenosu a reprodukci zvuku nebo obrazů, elektronické hry a obrazové hry, části a příslušenství pro všechno uvedené zboží, kazety, magnetické pásky a videopásky, filmy, světelná znamení a magnety včetně magnetů pro chladničky; tiskoviny, fotografie, papírové zboží, instrukční a učební materiál (kromě přístrojů), hrací karty, obchodní štítky, pera, tužky, značkovače, krejony, pohlednice, poznámkové sešity, barevné sešitky, knihy, časopisy, noviny, alba, instrukční materiál pro lední hokej,

nálepky na tlumiče popřípadě nárazníky vozidel, nálepky, vpalované etikety, okenní označení, balící papír, plakáty a tištěné visací štítky na dveřní knoflíky; ošacení, látky, obuv, pokrývky hlavy, sportovní oblečení a sportovní obuv, čapky, kalhoty, krátké kalhoty, spodní kalhoty, boxerské sportovní kalhoty, Tkošile, vlněné halenky, svetry, košile, tepláky, šátky na krk, klobouky bez střechy, rukavice, zvlášť upravené rukavice, lehká saka, saka, slintáčky, ponožky, trepky, ochranné vycpávky pro sportovní obuv, trenýrky, hokejové kalhoty; hry a předměty na hraní, sportovní předměty, části a příslušenství pro všechno shora uvedené zboží, náustky pro použití při sportu, branky, hole, brusle, touše, golfové míče, mechanické hry, hry vyznačené na deskách, nálepky na hračky, létající kotouče, pohyblivé panenky, chovací hračky, přilby pro sportovní účely, loutky a ozdobné předměty na vánoční stromky.

(511) 9, 16, 24, 25, 28
(210) O-69375

(111) **185923**
(220) 25.08.1992
(151) 23.06.1995
(540)



(594) Kombinovaná
(730) **American Way CR spol. s r.o.**, Zikmunda Wintra 1208/7, Plzeň, Jižní Předměstí, 30100, CZ
(740) Mgr. David Šmrha, Malická 1576/11, Plzeň, 30100
(510) Brýle sluneční a dioptrické, brýlové obroučky; svrchní ošacení; umělé květiny; hračky; bižuterie z kovu i umělé hmoty; pomoc při provozu obchodu a poradenské a konzultační služby v uvedené oblasti.
(511) 9, 14, 25, 26, 28, 35, 42
(210) O-71086

(111) **186563**
(220) 18.09.1992
(151) 10.07.1995
(540)

DEO SMILE

(592) Slovní
(730) **S.C. JOHNSON & SON, INC.**, 1525 Howe Street, Racine, WI, US
(740) Všečetka Zelený Švorčík a partneři, advokátní a patentová kancelář, JUDr. Pavel Zelený, advokát, Hálkova 1406/2, Praha 2, Nové Město, 12000
(510) (5) prostředky k osvěžování vzduchu v motorových vozidlech.
(511) 5
(210) O-71751

(111) **189176**
(220) 05.01.1993
(151) 29.04.1996
(540)



(594) Kombinovaná
(730) **DUFLEX s.r.o.**, 503, Baška, 73901, CZ
(740) PROPATENT, Ing. Vlasta Sedláčková, patentový zástupce, Pod Pekařkou 107/1, Praha 4, Podolí, 14700
(510) (9) bezpečnostní a ochranné oděvy; (11) zařízení pro větrání, rozvod a úpravu vzduchu; (17) výrobky z plastických hmot, fóliovníky a fólie pro

zemědělské účely; (22) pytle a vaky z textilních materiálů; (24) výrobky z nánosových textilií a fólií - např. krycí plachty rovné a fázónové, pytle a vaky pro průmyslové účely; (37) opravy výrobků z plastických hmot; (39) skladování.

(511) 9, 11, 17, 22, 24, 37, 39
(210) O-74428

(111) **248876**
(220) 11.03.2002
(151) 29.10.2002
(540)



(594) Kombinovaná
(730) **OFFICEO s.r.o.**, Floriánova 2461, Hostovice, 25301, CZ
(740) UNIPATENT, Mgr. Jiří Macek, Sázkavská 16, Praha 2, 12000
(510) (2) tonery do laserových tiskáren, tonery do inkoustových tiskáren, tonery do kopírek; (7) skartovací stroje; (9) faxy, telefony, kalkulačky, tiskárny, diktafony, pokladny, počítačové příslušenství a doplňky (filtry na monitor, podložky pod myš, stojany a monitory, klávesnice, ochranné kryty na klávesnici, myši), kopírovací stroje; (16) papír a výrobky z papíru, tiskoviny, neperiodické publikace, nabídkové listy, katalogy, reklamní letáky, propagační materiály, kancelářské potřeby, zejména pásy do tiskáren a psacích strojů, tiskové kazety pro faxy, počítačová literatura, kancelářské soupravy, podložky na stůl, papírové ubrousky a kapesníčky, toaletní papír, papírové ručníky, hygienické sáčky, xerografický papír, pauzovací papír, tabelační papír, faxový papír, obálky, samolepicí etikety, samolepicí bločky, špalíčky na poznámky, bloky a samostatné archy, kroužkové záznamníky, telefonní zápisníky, diáře, záznamní knihy, knihy pošty, tiskopisy, mapy, kalendáře, opravné prostředky (laky, papíry, tužky, strojky), pryže, ořezávátka, tužky, mikrotužky, psací potřeby, náplně, tuhy, zvýrazňovače, popisovače, kancelářské etikety, kancelářská lepidla a lepicí pásy, sešívačky, děrovačky, řezačky, pravítka, sponky, klipy, napínáčky, datumky a číslačky, stojany na razítka, papírové desky a rychlovazače, plastové desky, průhledné obaly, rozlišovače, pořadače, podpisové a třídící knihy, papírové kapsy, archivní boxy a krabice, vizitkáře a kartotéky, jmenovky, katalogové knihy, magnetické tabule, stroje pro vázání knih; (32) nealkoholické nápoje; (35) reklamní a propagační činnost, informační servis o dodávaném zboží, propagace prodeje, publikování reklamních a propagačních textů, rozšiřování propagačních materiálů zákazníkům, televizní reklama; (39) doručování zboží.
(511) 2, 7, 9, 16, 32, 35, 39
(210) O-177644

(111) **249264**
(220) 04.12.2001
(151) 25.11.2002
(540)



(593) Obrazová
(730) **COINTRA s.r.o.**, Wenzigova 1871/5, Praha 2, Nové Město, 12000, CZ
(510) (29) maso, masné výrobky, drůbež; (40) porážka zvířat, uzení potravin, zpracování zvířat; (42) služby spojené s opatřováním potravin nebo nápojů ke konzumaci.
(511) 29, 40, 42
(210) O-174414

(111) **249768**
(220) 27.03.2002
(151) 25.11.2002
(540)



(594) Kombinovaná
(591) Barevná
(730) **MOBIL POHOTOVOST GSM s.r.o.**, Spálená č.p. 101/37, Praha 1, 11000, CZ
(510) (9) data, databáze a jiné informační produkty na magnetických, elektronických a optických nosičích, související software a hardware, nosiče dat všeho druhu spadající do tř. 9, elektronické a datové sítě, multimediální aplikace, 3D animace, multimediální informační katalogy, elektronické časopisy, elektronická periodika a knihy v elektronické podobě, software pro počítače, programové vybavení umožňující elektronické obchodování, videohry, nahraný software na CD a DVD discích a magnetických médiích, magnetické disky, optické disky, čtecí zařízení optických a magnetických disků, kompaktní disky, magnetické pásky, výrobky výpočetní techniky, jako kupř. počítače, mikropočítače, notebooky, tiskárny, monitory, scannery, doplňkové vybavení, kupř. myši, klávesnice apod., diskety a programové vybavení, telekomunikační technika zejména telefony s příslušenstvím jako jsou stolní napáječe, CL adaptéry, baterie, antény, anténní adaptéry, boostery, repeatry, kožená pouzdra pro mobilní telefony, pouzdra pro mobilní telefony, kryty mobilních telefonů, faxy, zařízení pro reprodukci dat, kopírovací stroje, spotřební elektronika, elektronické sítě, přístroje pro audiovizuální komunikaci, přístroje pro záznam, převod a reprodukci zvuku nebo obrazu a jejich součástí, zařízení pro zpracování informací, systémy informačních technologií zařazené do tř. 9, systémy výpočetní, komunikační a informační techniky zařazené ve tř. 9, satelitní komplexy, elektronické řídicí systémy a přístroje, optické a optickoelektrické přístroje, audio, video a DTP studia, fotografické přístroje; (12) sady pro instalaci mobilních telefonů do automobilů, držáky telefonů do automobilů; (37) servis, montáž, údržba výrobků a zařízení, včetně jejich příslušenství, uvedených ve tř. 9.
(511) 9, 12, 37
(210) O-178266

(111) **249790**
(220) 02.04.2002
(151) 25.11.2002
(540)

VALDŠTEJN

(592) Slovní
(730) **MASO UZENINY PÍSEK, a.s.**, Novodvorská 1062/12, Praha 4, Lhotka, 14200, CZ
(510) (29) masné výrobky, uzeniny, salámy.
(511) 29
(210) O-178466

(111) **249815**
(220) 09.04.2002
(151) 25.11.2002
(540)

ZDRAVÉ TIPY

(594) Slovní grafická
(591) Barevná
(730) **BORGIS a.s.**, Slezská 2127/13, Praha 2, Vinohrady, 12000, CZ
(510) (16) polygrafické výrobky, zejména noviny, knihy, časopisy; (35) inzerce, propagace, reklama; (41) výchovná a zábavná činnost, vydavatelská a nakladatelská činnost.
(511) 16, 35, 41
(210) O-178702

(111) **250399**
(220) 28.03.2002
(151) 30.12.2002
(540)

SPRAVBETON

(592) Slovní
(730) **BETOSAN s.r.o.**, Na Dolinách 148/28, Praha 4, 14700, CZ
(510) (19) stavební materiály nekovové; (37) stavebnictví.
(511) 19, 37
(210) O-178362

(111) **250400**
(220) 28.03.2002
(151) 30.12.2002
(540)

HASSAN

(592) Slovní
(730) **BETOSAN s.r.o.**, Na Dolinách 148/28, Praha 4, 14700, CZ
(510) (19) stavební materiály nekovové; (37) stavebnictví.
(511) 19, 37
(210) O-178364

(111) **250401**
(220) 28.03.2002
(151) 30.12.2002
(540)

STAVLEP

(592) Slovní
(730) **BETOSAN s.r.o.**, Na Dolinách 148/28, Praha 4, 14700, CZ
(510) (1) lepidla pro průmysl; (19) stavební materiály nekovové; (37) stavebnictví.
(511) 1, 19, 37
(210) O-178365

(111) **250402**
(220) 28.03.2002
(151) 30.12.2002
(540)

DRŽTOFEST

(592) Slovní
(730) **BETOSAN s.r.o.**, Na Dolinách 148/28, Praha 4, 14700, CZ
(510) (19) stavební materiály nekovové; (37) stavebnictví.
(511) 19, 37
(210) O-178366

zvukových záznamů, gramofonové desky, automatické distributory a mechanismy na mince, zapisovací pokladny (záznam), kalkulační stroje, přístroje pro zpracování informací a počítače, hasicí přístroje; (41) výchova, školení (formace), zábava, sportovní a kulturní aktivity.

(511) 9, 41
(210) O-178293

(111) **250403**
(220) 28.03.2002
(151) 30.12.2002
(540)

ANTIHRB

(592) Slovní
(730) **BETOSAN s.r.o.**, Na Dolinách 148/28, Praha 4, 14700, CZ
(510) (19) stavební materiály nekovové; (37) stavebnictví.
(511) 19, 37
(210) O-178367

(111) **251008**
(220) 11.04.2002
(151) 27.01.2003
(540)

KOLKOVNA

(111) **250535**
(220) 24.04.2002
(151) 30.12.2002
(540)



(594) Kombinovaná
(730) **TAURUS ARMAS S.A.**, Avenida São Borja, 2181 Prédio A, São Leopoldo, Rio Grande do Sul, CEP 93035-411, BR
(740) Všetečka Zelený Švorčík a partneři, advokátní a patentová kancelář, JUDr. Michal Havlík, Hálkova 1406/2, Praha 2, Nové Město, 12000
(510) (13) střelné zbraně, střelivo, náboje, výbušniny, ohňostroje včetně všech výrobků k pyrotechnickým účelům.
(511) 13
(210) O-179214

(594) Kombinovaná
(730) **KOLKOVNA RESTAURANTS, a.s.**, Hradební 761/3, Praha 1, 11000, CZ
(740) Langrova, s.r.o., Skrétova 1011/48, Plzeň, Jižní Předměstí, 30100
(510) (35) zprostředkování obchodní činnosti; (43) hostinská činnost, služby zajišťující stravování a nápoje.
(511) 35, 43
(210) O-178766

(111) **250972**
(220) 27.03.2002
(151) 27.01.2003
(540)

UNIVERSAL

UNIVERSAL MUSIC

(594) Kombinovaná
(730) **Universal City Studios LLC**, 100 Universal City Plaza, Universal City, CA, US
(740) Všetečka Zelený Švorčík a partneři, advokátní a patentová kancelář, JUDr. Michal Havlík, Hálkova 1406/2, Praha 2, Nové Město, 12000
(510) (9) aparáty a přístroje vědecké, námořní, geodetické, elektrické (spadající do tř. 9), fotografické, filmové, optické, přístroje pro vážení, měření, signalizaci, kontrolu (inspekci), záchranu a přístroje učební, aparáty pro záznam, převod, reprodukci zvuku nebo obrazu, magnetické suporty

(111) **251038**
(220) 19.04.2002
(151) 27.01.2003
(540)



(593) Obrazová
(730) **Red Hat, Inc.**, 100 East Davie Street, Raleigh 27601, NC, US
(740) **PATENTSERVIS Praha a.s.**, Na Podkovce 281/10, Praha 4, Podolí, 14700
(510) (9) počítačový software, zejména počítačové programy pro operační systémy, správu systémů, správu počítačové komunikace, počítačový software pro použití v měření výkonnosti, aplikace pro benchmarking a plánování kapacity používané v oblasti počítačových sítí, počítačový software pro usnadnění on-line komerčních transakcí, zejména software pro provádění ověřování transakcí s kreditními kartami a jiných typů bezhotovostních transakcí prostřednictvím globální počítačové sítě, počítačový software pro použití ve vývoji, úpravě, ladění, řešení problémů a vylepšování výkonu kompilací softwaru, profilování a simulace softwaru jinými, počítačový software a počítačový hardware pro hostitelské a vestavné mikroprocesorové systémy pro použití ve vývoji, úpravě, ladění, řešení problémů a vylepšení výkonnosti kompilací softwaru, profilování a simulace softwaru jinými, zabudovaný hardware počítačových systémů, hardware počítačových systémů pro práci v reálném čase a počítačový software pro použití jako operační systém a pro použití při řízení zabudovaných počítačových zařízení v reálném čase, zabudovaný software aplikačního programového rozhraní, softwarová sada nástrojů pro počítače, obsahující knihovnu aplikačních komponent pro použití při vývoji počítačových programových aplikací, instrukční příručky pro veškeré výše uvedené prodávané s ním jako celek; (41) vzdělávací služby, zejména trénování jiných v používání, údržbě, aktualizaci, konfiguraci, instalaci, podpoře a programování počítačového softwaru, testování, analýza a vyhodnocování dovedností a způsobilosti jiných pro účely certifikace,

poskytování vzdělávacích služeb prostřednictvím globální počítačové sítě; (42) vývoj pro jiné v oblasti počítačů, vývoj počítačového softwaru pro jiné, údržba počítačového softwaru, aktualizace počítačového softwaru, konzultace k počítačům, konzultace k počítačovému softwaru, služby diagnostiky počítačů, služby diagnostiky počítačového softwaru, analýza počítačových systémů, instalace, údržba, aktualizace počítačového softwaru, služby podpory pro počítačový software, instalace, údržba, aktualizace konfigurace, programování, správa systému, a podpora počítačového softwaru a hardwaru doručovaná prostřednictvím globální počítačové sítě, měření výkonnosti, služby benchmarkingu a plánování kapacit pro počítačové sítě doručované prostřednictvím globální počítačové sítě, poskytování informací o počítačovém hardwaru, softwaru a vývoji softwaru, programovací techniky a techniky ladění prostřednictvím globální počítačové sítě.

(511) 9, 41, 42
(210) O-179061

(111) **251039**
(220) 19.04.2002
(151) 27.01.2003
(540)

RED HAT

(592) Slovní
(730) **Red Hat, Inc.**, 100 East Davie Street, Raleigh 27601, NC, US
(740) PATENTSERVIS Praha a.s., Na Podkovce 281/10, Praha 4, Podolí, 14700
(510) (9) počítačový software, zejména počítačové programy pro operační systémy, správu systémů, správu počítačové komunikace, počítačový software pro použití v měření výkonnosti, aplikace pro benchmarking a plánování kapacity používané v oblasti počítačových sítí, počítačový software pro usnadnění on-line komerčních transakcí, zejména software pro provádění ověřování transakcí s kreditními kartami a jiných typů bezhotovostních transakcí prostřednictvím globální počítačové sítě, počítačový software pro použití ve vývoji, úpravě, ladění, řešení problémů a vylepšování výkonu kompilací softwaru, profilování a simulace softwaru jinými, počítačový software a počítačový hardware pro hostitelské a vestavěné mikroprocesorové systémy pro použití ve vývoji, úpravě, ladění, řešení problémů a vylepšení výkonnosti kompilací softwaru, profilování a simulace softwaru jinými, zabudovaný hardware počítačových systémů, hardware počítačových systémů pro práci v reálném čase a počítačový software pro použití jako operační systém a pro použití při řízení zabudovaných počítačových zařízení v reálném čase, zabudovaný software aplikačního programového rozhraní, softwarová sada nástrojů pro počítače, obsahující knihovnu aplikačních komponent pro použití při vývoji počítačových programových aplikací, instrukční příručky pro veškeré výše uvedené prodávané s ním jako celek; (41) vzdělávací služby, zejména trénování jiných v používání, údržbě, aktualizaci, konfiguraci, instalaci, podpoře a programování počítačového softwaru, testování, analýza a vyhodnocování dovedností a způsobilosti jiných pro účely certifikace, poskytování vzdělávacích služeb prostřednictvím globální počítačové sítě; (42) vývoj pro jiné v oblasti počítačů, vývoj počítačového softwaru pro jiné, údržba počítačového softwaru, aktualizace počítačového softwaru, konzultace k počítačům, konzultace k počítačovému softwaru, služby diagnostiky počítačů, služby diagnostiky počítačového softwaru, analýza počítačových systémů, instalace, údržba, aktualizace počítačového softwaru, služby podpory pro počítačový software, instalace, údržba, aktualizace konfigurace, programování, správa systému, a podpora počítačového softwaru a hardwaru doručovaná prostřednictvím globální počítačové sítě, měření výkonnosti, služby benchmarkingu a plánování kapacit pro počítačové sítě doručované prostřednictvím globální počítačové sítě, poskytování informací o počítačovém hardwaru, softwaru a vývoji softwaru, programovací techniky a techniky ladění prostřednictvím globální počítačové sítě.

(511) 9, 41, 42
(210) O-179062

(111) **251045**
(220) 24.04.2002
(151) 27.01.2003
(540)

STŘECHUSPRAV

(592) Slovní
(730) **BETOSAN s.r.o.**, Na Dolinách 148/28, Praha 4, 14700, CZ
(510) (2) barvy, nátěry, laky; (17) materiály těsnící, ucpávkové, izolační; (19) stavební materiály nekovové.

(511) 2, 17, 19
(210) O-179168

(111) **251066**
(220) 03.05.2002
(151) 27.01.2003
(540)



LONKA
SINCE 1872

(594) Kombinovaná
(730) **Janoušek Zdeněk**, Murmanská 5/1250, Praha 10 - Vršovice, 25163, CZ
Janoušek Zdeněk, Čtyřkoly 153, Čerčany, 25722, CZ
Janoušek Petr, Čtyřkoly 156, Čerčany, 25722, CZ
(740) HM PARTNERS s.r.o., Ing. Zdeněk Michálek, Štefánikova 1163/12, Kopřivnice, 74221
(510) (25) punčochové zboží, jako ponožky, punčochy, punčochové kalhoty, podkolenky apod; (40) úpravy příze, jako barvení, mercerace, bělení, hygienické úpravy, měkčení, antistatické úpravy apod.
(511) 25, 40
(210) O-179496

(111) **251067**
(220) 03.05.2002
(151) 27.01.2003
(540)

LONKA

(592) Slovní
(730) **Janoušek Zdeněk**, Murmanská 5/1250, Praha 10 - Vršovice, 25163, CZ
Janoušek Zdeněk, Čtyřkoly 153, Čerčany, 25722, CZ
Janoušek Petr, Čtyřkoly 156, Čerčany, 25722, CZ
(740) HM PARTNERS s.r.o., Ing. Zdeněk Michálek, Štefánikova 1163/12, Kopřivnice, 74221
(510) (25) punčochové zboží, jako ponožky, punčochy, punčochové kalhoty, podkolenky apod; (40) úpravy příze, jako barvení, mercerace, bělení, hygienické úpravy, měkčení, antistatické úpravy apod.
(511) 25, 40
(210) O-179497

(111) **251663**
(220) 28.03.2002
(151) 24.02.2003
(540)

LEPENKA V KÝBLU

(592) Slovní
(730) **BETOSAN s.r.o.**, Na Dolinách 148/28, Praha 4, 14700, CZ
(510) (17) materiály izolační; (19) stavební materiály nekovové; (37) stavebnictví.
(511) 17, 19, 37
(210) O-178361

(111) **251844**
(220) 03.05.2002
(151) 24.02.2003
(540)

AQUAFLO

(592) Slovní
(730) **Intervet Inc.**, 2 Giralda Farms, Madison, 07940, NJ, US
(740) **KOREJZOVA LEGAL v.o.s.**, JUDr. Petra Sauvage de Brantes, advokátka, Korunní 810/104, Praha 10, Vinohrady, 10100
(510) (5) veterinární antibiotika určená pro vodní chov (chov ryb).

(511) 5
(210) O-179512

(111) **252644**
(220) 13.06.2002
(151) 24.03.2003
(540)

UNICRET

(592) Slovní
(730) **Výzkumný ústav stavebních hmot, a.s.**, Hněvkovského 30/65, Brno, Komárov, 61700, CZ
(740) Libor Markes, Grohova 145/54, Brno, Veverí, 60200
(510) (19) stavební materiály nekovové, prefabrikované výrobky ze sklovláknobetonu.
(511) 19
(210) O-180830

(111) **252917**
(220) 22.08.2002
(151) 24.03.2003
(540)

TONY HAWK

(592) Slovní
(730) **HAWK 900 BRANDS LLC**, 13400 Santa Ana Road, Atascadero, CA, US
(740) Rott, Růžička & Guttman a spol., Vyskočilova 1566, Praha 4, Michle, 14000
(510) (18) předměty vyrobené z kůže, zavazadla, tašky, batohy, ledvinky, aktovky, peněženky, deštníky; (25) sportovní oděvy (s výjimkou dámských oděvů a kalhot), pokrývky hlavy.
(511) 18, 25
(210) O-182806

(111) **253164**
(220) 25.03.2002
(151) 28.04.2003
(540)



(594) Kombinovaná
(730) **KŮČK - SPORT s.r.o.**, Řípská 1397/2a, Brno - Slatina, 62700, CZ
(740) Doc. Ing. Špaček Jindřich, CSc., patentový zástupce, Svatopluka Čecha 106a, Brno, 61200
(510) (28) nářadí a náčiní pro posilování (bodybuilding), tělocvičné nářadí, tělocvičné náčiní (např. míče a míčky, míče a koule ku hraní).
(511) 28
(210) O-178180

(111) **253166**
(220) 26.03.2002
(151) 28.04.2003
(540)



(594) Slovní grafická
(730) **ŠROUBÁRNA MAREK s.r.o.**, Vinohradská 1595/31, Praha 2, 12000, CZ
(740) Ing. Novotný Jaroslav, Římská 45, Praha 2, 12000
(510) (12) paprsky a napínače (matičky) paprsků pro velo a moto.
(511) 12
(210) O-178253

(111) **253333**
(220) 05.06.2002
(151) 28.04.2003
(540)

OLMA Pierot

(592) Slovní
(730) **OLMA, a.s.**, Pavelkova 597/18, Olomouc, Holice, 77900, CZ
(740) HSP & Partners advokátní kancelář v.o.s., JUDr. Lenka Příkazská, advokát, Vodičkova 710/31, Praha 1, Nové Město, 11000
(510) (29) mléko a jiné mlékárenské výrobky, zakysané mléčné výrobky, jogurty.
(511) 29
(210) O-180451

(111) **253427**
(220) 27.06.2002
(151) 28.04.2003
(540)

FLEBODIA

(592) Slovní
(730) **Laboratoires INNOTHERA**, 22, Avenue Aristide Briand, 94110 Arcueil, FR
(740) Všetečka Zelený Švorčík a partneři, advokátní a patentová kancelář, JUDr. Michal Havlík, Hálkova 1406/2, Praha 2, Nové Město, 12000
(510) (5) farmaceutické přípravky, zejména venofarmaka.
(511) 5
(210) O-181437

(111) **253499**
(220) 15.07.2002
(151) 28.04.2003
(540)



(594) Kombinovaná
(730) **F M P a.s.**, Nový Svět 89/4, Praha 1, 11800, CZ
(740) Dobroslav Musil a partneři s.r.o., Zábřovická 917/11b, Brno, Zábřovice, 61500
(510) (6) kovy a jejich slitiny, kovové stavební materiály, kovové zálisky, kovové spojovací díly, kovové zámečnické a klempířské potřeby, kovové trubky,

kovové kabely a dráty neelektrické, kovová pouzdra, kovová šroubení a těsnění, kovové přípravky a držáky, spojovací potrubní díly kovové, kovové matrice a formy; (7) stroje a obráběcí stroje, spojky a transmissní zařízení pro stacionární stroje, díly a příslušenství k obráběcím strojům, lisovací systémy, extrudery; (8) nářadí a nástroje s ručním pohonem; (9) ovládací, bezpečnostní a kontrolní přístroje a zařízení, řídicí elektronické jednotky, elektrické a elektronické měřicí přístroje, elektrická pájedla a svářecí zařízení; (17) polotovary z plastických hmot, materiály těsnící, ucpávací a izolační, ohebné trubky nekovové, plastové spojovací díly a držáky pro trubky; (19) trubkové rozvody nekovové, plastové potrubí; (35) zprostředkování v oblasti obchodu, administrativní a kancelářská činnost, pomoc při řízení obchodu, konzultační činnost v oblasti ekonomiky; (37) opravy a údržba strojních zařízení, opravy a údržba motorových vozidel, provozování autoservisu; (42) projektová, výzkumná a vývojová činnost v oboru slévárenství a strojních zařízení, návrhy a projekty strojních zařízení a systémů, odborné konzultační a poradenské služby v oboru slévárenství a strojních zařízení, tvorba software.

(511) 6, 7, 8, 9, 17, 19, 35, 39, 42
(210) O-181862

(111) **254025**
(220) 25.09.2002
(151) 28.04.2003
(540)

PÍSEČAN

(592) Slovní
(730) **MASO UZENINY PÍSEK, a.s.**, Novodvorská 1062/12, Praha 4, Lhotka, 14200, CZ
(510) (29) masné výrobky, uzeniny.
(511) 29
(210) O-183946

(111) **254537**
(220) 04.09.2002
(151) 26.05.2003
(540)



(594) Kombinovaná
(730) **Fatra, a.s.**, třída Tomáše Bati 1541, Napajedla, 76361, CZ
(510) (27) podlahové krytiny.
(511) 27
(210) O-183171

(111) **255025**
(220) 23.07.2002
(151) 25.06.2003
(540)

Penny Market

(592) Slovní
(730) **REWE-Zentral AG**, Domstrasse 20, Köln, DE
(740) Advokátní a patentová kancelář Traplová, Hakr, Kubát, Mgr. Jana Šuranová Traplová, Přístavní 24, Praha 7, 17000
(510) (3) prací a bělicí prostředky, mycí, čistící, leštící, odmašťovací a brusné prostředky, mýdla, parfumerie, éterické oleje, prostředky pro péči o tělo, vlasové vody, prostředky na čištění a ošetřování zubů, ústní vody, navlhčené čistící ubrousky pro hygienické účely jakož i pro péči o tělo a krásu, vata, vatové polštářky a vatové tyčinky pro kosmetické účely; (5) farmaceutické výrobky a preparáty pro péči o zdraví, náplasti, obvazový materiál, dezinfekční prostředky, vata, vatové polštářky a vatové tyčinky pro lékařské účely, dámské vložky, tampóny, slipové vložky, pleny pro dospělé, veškeré uvedené zboží také z celulózy, rouna a flokonu nebo s jejich použitím, dietetické potraviny a potravinářské přípravky, dietetické

potraviny pro péči o zdraví, obzvláště vitamíny, minerální látky a podpůrné doplňky výživy, dětská strava, žvýkačky pro lékařské účely; (6) domácí fólie z hliníku; (8) nožičské zboží, vidličky, lžice, holicí strojky a žiletky; (16) papírové výrobky pro domácnost a hygienu (obsažené ve třídě 16) zejména toaletní papír, kuchyňské ubrousky, kapesníky, ubrousky, kosmetické a ošetrovací tampóny z vrstveného materiálu, jakož i dětské pleny, veškeré uvedené zboží také z celulózy, rouna a flokonu nebo s jejich použitím, sáčky pro uchovávání potravin z papíru nebo umělé hmoty, sáčky na zamrazování, kuchyňské fólie z papíru nebo umělé hmoty; (21) domácí zboží pro kuchyně, zejména pánve, hrnce, síta, nákykové formy, pečící formy, zboží ze skla, porcelánu, keramiky, kameniny nebo umělé hmoty pro domácnost a kuchyně, obzvláště sklenice, šálky, konvičky, poháry, talíře, desky, vázy, misky, ruční šlehače, měchačky, košťata, kartáče všeho druhu (obsažené ve třídě 21), kartáče na násadě, houby, čistící a kuchyňské hadry, kůže na okna, oprašovače, mopy, kobercové kartáče, ocelová vlna, kbelíky, rukavice pro domácnost, čističe hrnců, domácí zboží pro kuchyně, zejména pánve, hrnce, síta, nákykové formy, pečící formy, z ušlechtilých kovů nebo s povrchovou úpravou; (29) maso, ryby, drůbež, zvěřina, mořští živočichové (zpracování), uvedené zboží také zpracované, uzeniny, masné, drůbeží, zvěřinové a rybí paštiky, extrakty z mas, ovoce, zelenina a luštěniny (zpracované), ovocná a zeleninová dřev, lahůdkové saláty ze zeleniny nebo listových salátů, výrobky z brambor všeho druhu, zejména hranolky, krokety, opékané lupínky, tyčinky, polotovary a hotová jídla, zejména polévky (včetně instantních polévek), Eintopf, sušená i nesusušená hotová jídla skládající se převážně z jednoho nebo více uvedených produktů: maso, ryba, zelenina, upravené ovoce, sýr, popř. také s přídavkem těstovin nebo rýže, želé z masa, ovoce, zeleniny, marmelády, vejce, mléko a mléčné výrobky, obzvláště mléko na pití, kyselé mléko, podmáslí, jogurty, jogurty s ovocem, jogurty s čokoládou nebo přídavkem kakaa, nealkoholické mléčné nápoje, syrovátka, čokoládové nápoje, kefir, smetana, tvaroh, ovocná a tvarohová jídla, dezerty, které jsou převážně z mléka a dochucovadel z želatiny a/nebo škrobu jako pojava, máslo, rozpuštěné máslo, sýr, upravený sýr, jedlé oleje a tuky, slané pečivo, obilní chipsy, solené a nesolené oříšky a jiné pochutiny, pokud jsou obsaženy ve třídě 29, veškeré uvedené zboží také zmražené, resp. konzervované, sterilované nebo homogenizované; (30) omáčky, včetně salátových záливоk, ovocné omáčky, kečup, křen, kapary, káva, čaj, kakao, čokoláda, výrobky z čokolády, kakaový prášek, marcipán, nugát, výrobky z marcipánu a nugátu, pomazánky sestávající hlavně z cukru, kakaa, nugátu, mléka a/nebo tuků, pralinky i plněné, cukr, výrobky z cukru, bonbóny, obzvláště karamelové, mátové, ovocné a gumové, lízátká, žvýkačky (ne pro medicínské účely), rýže, tapioka, náhražky kávy, pizza, mouky a přípravky z obilí, loupané celozrnné obilí, zejména rýže, pšenice, oves, ječmen, žito, proso, kukuřice a pohanka, uvedené zboží také ve formě směsí a jiných úprav, obzvláště pšeničné otruby, pšeničné klíčky, kukuřičná mouka, kukuřičné kroupy, lněná semínka, müsli a müsli tyčinky (skládající se převážně z obilných vloček, sušeného ovoce a ořechů), cereálie, popcorn, chléb, housky, cukrářské pečivo, zboží z těsta a celozrnného těsta, obzvláště nudle, zmrzlina, mražené krémy, med, melasový sirup, kvasnice, prášek do pečiva, pudink, sůl, hořčice, ocet, koření, kořenící směsi, celozrnný pepř, slané pečivo, obilné křupky a podobné pokud jsou obsaženy ve třídě 30, sušená i nesusušená jídla, která se skládají převážně z těstovin nebo rýže, veškeré uvedené zboží (pokud možno) také zmražené, resp. konzervované, sterilované nebo homogenizované; (31) čerstvé ovoce a zelenina, luštěniny, semena, krmivo pro zvířata; (32) piva, minerální vody a vody s obsahem kyseliny uhličitě a jiné nealkoholické nápoje, ovocné nápoje a šťávy, zeleninové šťávy, sirupy a jiné preparáty pro přípravu nápojů, syrovátky, instantní práškové nápoje; (33) alkoholické nápoje, obzvláště víno, perlivé víno, lihoviny, likéry; (34) tabák, tabákové výrobky, obzvláště doutníky, cigarety, dýmkový tabák, šňupací tabák, žvýkací tabák, cigaretové papírky, cigaretové dutinky, dýmky, pouzdra na dýmky, zapalovače, zápalky, čističe dýmek; (43) ubytovací služby, služby hostům v rámci této třídy.

(511) 3, 5, 6, 8, 16, 21, 29, 30, 31, 32, 33, 34, 43
(210) O-182088

(111) **255118**
(220) 19.09.2002
(151) 25.06.2003
(540)



(594) Kombinovaná
(730) **Otakar Pok**, Sokolovská 52, Plzeň, 32314, CZ
(740) Poláček & kol., Ing. Jiří Poláček, Dominikánská 287/6, Plzeň, Vnitřní Město, 30112
(510) (8) nože na hoblíky, nože na zeleninu, nože štěpařské, nožiřské zboží, přístroje, nůžky, nůžky na nehty, nůžky na stříhání vousů, nůžky na stříhání zvířat, nůžky zahradnické, manikúrové a pedikúrové soupravy, čepelky holicí, břitvy a hroty nástrojů, dláta, dýky, holicí soupravy, brusné kameny, kapesní nože, kleště na nehty, kosy, mačety, malířské špachtle, meče, mizdríci nože, pořizy, rydla, řezné nástroje ruční, sečné a bodné zbraně, sekery, srpy, škrabky na zeleninu, železné nářadí a řezné nástroje ruční; (16) nože na papír (kancelářské potřeby), řezačky na papír (kancelářské potřeby); (40) ostření a broušení nožů.
(511) 8, 16, 40
(210) O-183806

(111) **255207**
(220) 07.10.2002
(151) 25.06.2003
(540)



(594) Kombinovaná
(730) **S&K LABEL spol. s r. o.**, Hošťálkova 117, Praha, 16900, CZ
(740) *moraviapatent*, Martin Kořistka, patentový zástupce, Karpatská 241/3, Brno, 62500
(510) (7) nástroje pro tváření, tvářecí formy jako části strojů, pohonné mechanismy, jiné než pro vozidla, nástroje jako části strojů, spojky hřídelové pro stroje a jejich součásti a díly, čerpadla, hydraulická a pneumatická ovládací zařízení pro stroje, motory a hnací stroje, obráběcí stroje a jejich díly a komponenty; (12) spojky pro vozidla a jejich díly, pohonné mechanismy pro vozidla a jejich díly; (40) zpracování a úprava materiálů na účet osoby, nikoliv pro vlastní potřebu.
(511) 7, 12, 40
(210) O-184341

(111) **255235**
(220) 10.10.2002
(151) 25.06.2003
(540)

medix

(592) Slovní
(730) **STAPRO s. r. o.**, Pernštýnské náměstí 51, Pardubice - Staré Město, 53002, CZ
(510) (9) software počítačový.
(511) 9
(210) O-184500

(111) **256605**
(220) 10.10.2002
(151) 27.08.2003
(540)



(594) Kombinovaná
(730) **American Way CR spol. s r.o.**, Zikmunda Wintra 1208/7, Plzeň, Jižní Předměstí, 30100, CZ
(740) Mgr. David Šmrha, Malická 1576/11, Plzeň, 30100
(510) (9) brýle, brýle proti slunci, brýlová skla, brýlové obroučky, brýlové řetízky a šňůrky, pouzdra na brýle, cvikry (lorňony, skřipce) včetně řetízků a pouzder, clony na oči, kontaktní čočky, dalekohledy, teploměry; (14) časomíry (nástroje na měření času), hodinky, zejm. náramkové, budíky, pouzdra na hodinky, skříčka do hodinek, pásky, řetízky a přívěsky k hodinkám, schránky na hodiny, hodinové skříňky, části a součástky hodin a hodinek, hodinové stroje a strojky, hodiny atomové, elektrické, kontrolní a pod., chronometry, stopky, chronoskopy, náramky (šperky), náušnice, šperky; (25) boty, čapky a čepice, klobouky, oblečení, obuv, sportovní obuv, oděvy, sportovní oděvy, rukavice, šály, trička.
(511) 9, 14, 25
(210) O-184481

(111) **257189**
(220) 14.05.2002
(151) 29.09.2003
(540)



(594) Kombinovaná
(730) **Orkla Foods Česko a Slovensko a.s.**, Mělnická 133, Byšice, 27732, CZ
(740) Traplová Hadr Kubát, advokátní a patentová kancelář, Mgr. Jana Šuranová Traplová, advokátka, Přístavní 531/24, Praha 7, Holešovice, 17000
(510) (29) polévky, hotová jídla na bázi masa a zeleniny, mléčné instantní kaše; (30) asijské nudlové výrobky, nudlová jídla s omáčkou, těstoviny s omáčkou, kořenící směsi, rýže, rýžová kaše, ovesná kaše, instantní kaše zhotovené převážně z výrobků spadajících do této třídy, hotová jídla spadající do tř. 30.
(511) 29, 30
(210) O-179758

(111) **257217**
(220) 28.06.2002
(151) 29.09.2003
(540)

PEDOTHERM

(592) Slovní
(730) **Pedotherm GmbH**, Wickenfeld 17, 59590 Gesseke, DE
(740) Všeťečka Zelený Švorčík a partneři, advokátní a patentová kancelář, JUDr. Michal Havlík, advokát, Hájkova 1406/2, Praha 2, Nové Město, 12000
(510) (6) potrubí tlakové (kovové), kovové potrubí, kovové spojky na potrubí, kovové vyztužovací materiály pro potrubí, kovové potrubí pro ústřední topení, rozdělovací kusy pro potrubí, potrubí ocelové, kovové trubky, přípojky kovové pro trubky, trubky ocelové, ventily (kovové) ne jako části

strojů, ventily kovové pro drenážní roury, radiátory ústředního topení; (9) software pro tepelně-technické výpočty; (11) vytápěcí tělesa, vytápěcí zařízení elektrická, vytápěcí zařízení, vyhřívací zařízení, topné články, podlahové vytápění, žhavicí vlákna (výchřevná), elektrická vyhřívací vlákna, zařízení (příváděcí) k vytápěcím a teplotně-energetickým kotlům, vzduchové ventily pro parní vytápěcí tělesa, výhřevné kotle, výhřevné desky, teplovodní topení, topná zařízení pro topení tuhými, tekutými nebo plynovými palivy, trubky pro kotle k vytápěcím zařízením, termostatické ventily (části topných zařízení), teplovzdušná zařízení, teplovodní vytápěcí zařízení, tepelné regenerátory, tepelné akumulátory, tepelná čerpadla, šetřiče paliva, spirály jako součásti destilačních, ohřívacích a ochlazovacích zařízení, saunovací zařízení, lázeňské vybavení (teplavzdušné lázně), regulátory pro vodní nebo plynové zařízení a potrubí, regulačně-bezpečnostní zařízení pro plynová potrubí, regulační a bezpečnostní zařízení pro přístroje na plyn, elektrické radiátory, radiátorové uzávěry, plynové kondenzátory s výjimkou kondenzátorů jako součástí strojů, plynové generátory, plyn (čističe - jako součásti plynových zařízení), nádrže expanzní pro ústřední topení, bojler (kotle) plynové, potrubní kohouty a kohoutky, trubky pro kotle k vytápěcím zařízením, ventily termostatické (části topných zařízení), ventily vzduchové pro parní vytápěcí tělesa, komponenty pro podlahové vytápění; (17) materiály zabraňující sálení v kotlích, nekovové spojky na potrubí, objímky na potrubí (nekovové), těsnění na potrubí, výztuže pro potrubí (nekovové), objímky na trubky (nekovové), trubky ohebné nekovové, desky, trubky, dílce a hmoždinky z plastických hmot pro stavební účely, včetně napěněných hmot, též z napěněného polystyrenu, tmel těsnící, lepicí a armovací tmel pro stavebnictví, umělé hmoty jako polotovary, polystyrén, polystyrénové desky, výlisky z polystyrenu, minerální desky; (19) potrubí tlakové (nekovové), odbočky potrubí (nekovové), potrubí spádové (nekovové), nekovové drenážní trubky, trubky pevné nekovové, ventily drenážních trubek, kromě ventilů kovových a ventilů z umělých hmot; (37) montáž a opravy topného zařízení, čištění a opravy kotlů, montáž teplovodního vytápění včetně podlahového vytápění, vodoinstalatérství, topenářství; (42) instalace počítačových programů, projektová činnost, studie technických projektů, tvorba software, počítačové programování.

(511) 6, 9, 11, 17, 19, 37, 42
(210) O-181480

(111) **258283**
(220) 22.01.2003
(151) 29.10.2003
(540)



(594) Kombinovaná
(591) Barevná
(730) **FORTISSIMO group s.r.o.**, Lidická 1264, Třinec, 73961, CZ
(740) PROPATENT, Ing. Vlasta Sedláčková, patentový zástupce, Pod Pekařkou 107/1, Praha 4, Podolí, 14700
(510) (15) hudební nástroje; (16) papír, lepenka a výrobky z těchto materiálů, které nejsou zařazeny do jiných tříd, tiskárenské výrobky, potřeby pro knižní vazby, papírenské zboží, lepidla pro papírenství nebo domácnost, materiál pro umělce, štetce, psací stroje a kancelářské potřeby (vyjímaje nábytek), učební a vyučovací pomůcky s výjimkou přístrojů, plastické obaly (nezařazené do jiných tříd), tiskárenské typy, štočky; (18) kůže, imitace kůže, výrobky z těchto materiálů, které nejsou zahrnuty do jiných tříd, kůže ze zvířat, kufrý a zavazadla, deštníky, slunečníky a hole, biče a sedlářské výrobky; (25) oděvy, obuv, kloboučnické zboží; (26) krajky a výšivky, stuhu a tkaničky, knoflíky, háčky a očka, poučka - galanterie, špendlíky a jehly, umělé květiny; (28) hry, hračky, potřeby pro gymnastiku a sport, které nejsou uvedeny v jiných třídách, vánoční ozdoby; (29) maso, ryby, drůbež a zvěřina, masové výtažky, ovoce a zelenina konzervované, sušené a zavářené, želé, džemy, vejce, mléko a mléčné výrobky; (30) káva, čaj, kakao, cukr, rýže, tapioka, ságo, kávové náhražky, mouka a přípravky z obilnin, chléb, pečivo, cukrovinky, zmrzlina, med, sirup melasový, droždí, prášky do těsta, sůl, hořčice, ocet, nálevy (k ochucení), koření, led pro

osvěžení; (32) piva, minerální vody, šumivé nápoje a jiné nápoje, nápoje a šťávy ovocné, sirupy a jiné přípravky k zhotovování nápojů; (33) alkoholické nápoje (s výjimkou pív); (41) výchova, vzdělávání, zábava, sportovní a kulturní aktivity; (43) služby zajišťující stravování a nápoje, dočasné ubytování.

(511) 15, 16, 18, 25, 26, 28, 29, 30, 32, 33, 41, 43
(210) O-187774

(111) **258798**
(220) 23.07.2002
(151) 27.11.2003
(540)

REWE

(592) Slovní
(730) **REWE-Zentral AG**, Domstrasse 20, Köln, DE
(740) Advokátní a patentová kancelář Traplová, Hakr, Kubát, Mgr. Jana Šuranová Traplová, Přístavní 24, Praha 7, 17000
(510) (3) prací a bělicí prostředky, mycí, čistící, lešticí, leštičící, odmašťovací a brusné prostředky, mýdla, parfumerie, éterické oleje, prostředky pro péči o tělo, vlasové vody, prostředky na čištění a ošetřování zubů, ústní vody, navlhčené čistící ubrousky pro hygienické účely jakož i pro péči o tělo a krásu, vata, vatové polštářky a vatové tyčinky pro kosmetické účely; (5) farmaceutické výrobky a preparáty pro péči o zdraví, náplasti, obvazový materiál, dezinfekční prostředky, vata, vatové polštářky a vatové tyčinky pro lékařské účely, dámské vložky, tampóny, slipové vložky, pleny pro dospělé, veškeré uvedené zboží také z celulózy, rouna a flokonu nebo s jejich použitím, dietetické potraviny a potravinářské přípravky, dietetické pomůcky pro péči o zdraví, obzvláště vitamíny, minerální látky a podpůrné doplňky výživy, dětská strava, žvýkačky pro lékařské účely; (6) domácí fólie z hliníku; (8) nožičské zboží, vidličky, lžice, holící stroje a žiletky; (16) papírové výrobky pro domácnost a hygienu (obsažené ve třídě 16) zejména toaletní papír, kuchyňské ubrousky, kapesníky, ubrousky, kosmetické a ošetřovací tampóny z vrstveného materiálu, jakož i dětské pleny, veškeré uvedené zboží také z celulózy, rouna a flokonu nebo s jejich použitím, sáčky pro uchovávání potravin z papíru nebo umělé hmoty, sáčky na zamrazování, kuchyňské fólie z papíru nebo umělé hmoty; (21) domácí zboží pro kuchyně, zejména pánve, hrnce, síta, nákykové formy, pečící formy, zboží ze skla, porcelánu, keramiky, kameniny nebo umělé hmoty pro domácnost a kuchyň, obzvláště sklenice, šálky, konvičky, poháry, talíře, desky, vázy, misky, ruční šlehače, měchačky, košťata, kartáče všeho druhu (obsažené ve třídě 21), kartáče na násadě, houby, čistící a kuchyňské hadry, kůže na okna, oprašovače, mopy, kobercové kartáče, ocelová vlna, kbelíky, rukavice pro domácnost, čističe hrců, domácí zboží pro kuchyně, zejména pánve, hrnce, síta, nákykové formy, pečící formy, z ušlechtilých kovů nebo s povrchovou úpravou; (29) maso, ryby, drůbež, zvěřina, mořští živočichové (zpracovaní), uvedené zboží také zpracované, uzzeniny, masné, drůbeží, zvěřinové a rybí paštiky, extrakty z mas, ovoce, zelenina a luštěniny (zpracované), ovocná a zeleninová dřev, lahůdkové saláty ze zeleniny nebo listových salátů, výrobky z brambor všeho druhu, zejména hranolky, krokety, opékané lupínky, tyčinky, polotovary a hotová jídla, zejména polévky (včetně instantních polévek), eintopf, sušená i nesušená hotová jídla skládající se převážně z jednoho nebo více uvedených produktů: maso, ryba, zelenina, upravené ovoce, sýr, popř. také s přídavkem těstovin nebo rýže, želé z masa, ovoce, zeleniny, marmelády, vejce, mléko a mléčné výrobky, obzvláště mléko na pití, kyselé mléko, podmásli, jogurty, jogurty s ovocem, jogurty s čokoládou nebo přídavkem kakaa, nealkoholické mléčné nápoje, syrovátka, čokoládové nápoje, kefir, smetana, tvaroh, ovocná a tvarohová jídla, dezerty, které jsou převážně z mléka a dochucovadel z želatiny a/nebo škrobu jako pojiva, maslo, rozpuštěné maslo, sýr, upravený sýr, jedlé oleje a tuky, slané pečivo, obilní chipsy, solené a nesolené oříšky a jiné pochutiny, pokud jsou obsaženy ve třídě 29, veškeré uvedené zboží také zmražené, resp. konzervované, sterilované nebo homogenizované; (30) omáčky, včetně salátových záливоk, ovocné omáčky, kečup, křen, kapary, káva, čaj, kakao, čokoláda, výrobky z čokolády, kakaový prášek, marcipán, nugát, výrobky z marcipánu a nugátu, pomazánky sestávající hlavně z cukru, kakaa, nugátu, mléka a/nebo tuků, pralinky i plněné, cukr, výrobky z cukru, bonbóny, obzvláště karamelové, mátové, ovocné a gumové, lízátka, žvýkačky (ne pro medicínské účely), rýže, tapioka, náhražky kávy, pizza, nugát a přípravky z obilí, loupáné celozrnné obilí, zejména rýže, pšenice, oves, ječmen, žito, proso, kukuřice a pohanka, uvedené zboží také ve formě směsí a jiných úprav, obzvláště pšeničné otruby, pšeničné klíčky, kukuřičná mouka, kukuřičné kroupy, líná semínka, müsli a müsli tyčinky (skládající se převážně z obilných vloček, sušeného ovoce a ořechů), cereálie, popcorn, chléb, housky, cukrářské pečivo, zboží z těsta a celozrnného těsta, obzvláště nudle,

zmrzlina, mražené krémy, med, melasový sirup, kvasnice, prášek do pečiva, pudink, sůl, hořčice, ocet, koření, kořenící směsi, celozrnný pepř, slané pečivo, obilné krupky a podobné pokud jsou obsaženy ve třídě 30, sušená i nesusená jídla, která se skládají převážně z těstovin nebo rýže, veškeré uvedené zboží (pokud možno) také zmražené, resp. konzervované, sterilované nebo homogenizované; (31) čerstvé ovoce a zelenina, luštěniny, semena, krmivo pro zvířata; (32) piva, minerální vody a vody s obsahem kyseliny uhličitě a jiné nealkoholické nápoje, ovocné nápoje a šťávy, zeleninové šťávy, sirupy a jiné preparáty pro přípravu nápojů, syrovátky, instantní práškové nápoje; (33) alkoholické nápoje, obzvláště víno, perlivé víno, lihoviny, likéry; (34) tabák, tabákové výrobky, obzvláště doutníky, cigarety, dýmkový tabák, šňupací tabák, žvýkáci tabák, cigaretové papírky, cigaretové dutinky, dýmky, pouzdra na dýmky, zapalovače, zápalky, čističe dýmek; (43) ubytovací služby, služby hostům v rámci této třídy.

(511) 3, 5, 6, 8, 16, 21, 29, 30, 31, 32, 33, 34, 43
(210) O-182089

(111) **258895**
(220) 18.12.2002
(151) 27.11.2003
(540)

MIODULA

(592) Slovní
(730) **FORTISSIMO group s.r.o.**, Lidická 1264, Třinec, 73961, CZ
(740) PROPATENT, Ing. Vlasta Sedláčková, patentový zástupce, Pod Pekařkou 107/1, Praha 4, Podolí, 14700
(510) (33) alkoholické nápoje, s výjimkou pív.
(511) 33
(210) O-186915

(111) **259703**
(220) 06.09.2002
(151) 23.12.2003
(540)



(594) Kombinovaná
(730) **Chodovské technicko - ekologické služby s.r.o.**, U Porcelánky 212, Chodov, 35735, CZ
(740) ZEMAN - podkrušnohorská patentová a známková kancelář, Mgr. Dita Fialová, patentový zástupce, Hradní 301/9, Loket, 35733
(510) (35) reklamní a propagační činnost, včetně reklamy velkoplošné, zprostředkování obchodu, obchodní administrativa, kancelářské práce; (37) čištění, údržba a opravy komunikací a veřejných prostranství, přípravné práce pro stavby, například zemní a výkopové práce, terénní úpravy příjezdových a provozních komunikací, odvodňovací práce, bourací a demoliční práce a úklidové práce na stavbách, specializované stavební činnosti, například betonářské a dlaždičské práce, rekonstrukce povrchových studní, montáž, opravy, servis a zajišťování technických revízi vyhrazených elektrických zařízení, opravy silničních vozidel a jiných dopravních prostředků, opravy specializované techniky, opravy pracovních strojů, zámečnické práce opravárenského charakteru, montáž, údržba a opravy dopravního značení, opravy a údržba vodních pramenů, vodních toků a vodních ploch, stavby, montáže, údržba a opravy kapalinových jímek a nádrží, likvidace plošných průsaků, technická příprava staveb, půjčování a pronájem stavebních a čistících strojů a zařízení, pronájem a půjčování zdvihadel; (39) silniční motorová doprava - přeprava osob a nákladů, provozování a pronájem garáží, parkovišť, skladů, skladišť a odstavných ploch, sběr, svoz a ukládání komunálního, stavebního a průmyslového odpadu, provozování deponií a úložišť materiálů a hmot, pronájem skladovacích a parkovacích ploch, půjčování a pronájem kontejnerů a nádob na komunální, stavební a průmyslový odpad, pronájem a půjčování vysokozdvizných vozíků, dopravní dispečink; (40) nakládání s odpady včetně jejich třídění a zpracování, zámečnické práce výrobního charakteru,

práce svářečské, kovářské, truhlářské a tesářské, opracování kovů; (44) provozování a pronájem veřejných lázní (včetně sauny) pro hygienické účely, umývárny, záchodků, prádelny, údržba městské a parkové zeleně, pronájem a půjčování zemědělské techniky, nářadí, nástrojů a přístrojů, provozování a údržba pohřebišť, služby kadeřnické, manikéřské, pedikéřské, masážní, rekultivační práce.

(511) 35, 37, 39, 40, 44
(210) O-183455

(111) **260243**
(220) 06.11.2002
(151) 26.01.2004
(540)

Rigips

(592) Slovní
(730) **Saint-Gobain Construction Products CZ a.s.**, Smrčkova 2485/4, Praha 8, Libeň, 18000, CZ
(740) Všetečka Zelený Švorčík a partneři, advokátní a patentová kancelář, JUDr. Otakar Švorčík, advokát, Hájkova 1406/2, Praha 2, Nové Město, 12000
(510) (2) penetrační a základní nátěry; (6) ocelové konstrukční profily (z pozinkové oceli), zavěšovací prvky (ocelový plech), kovové prvky pro uchycení sanitárních předmětů a potrubí, spojovací prostředky pro montáž a kotevní konstrukci (z kovu); (17) izolační materiály pro izolování proti teplu, zvuku, vibracím a vlhkosti, sádrovláknité desky (skelná i papírová vlákna), spárovací tmely, desky k tepelné izolaci proti kročejovému hluku; (19) stavební kameny, stavební desky a elementy pro výstavbu zdí vyrobené ze sádry, případně ze syntetických materiálů, vše s nebo bez výztuhy pro stavební práce, sádrokartonové desky, sádrovláknité desky, stropní kazety ze sádry nebo sádrokartonu, výztužné pásy a napojovací těsnění (pro stavební účely), sádrové omítky a stěrky, polystyrenové desky (pěnění polystyrénu) řezané do bloků a pěnění do formy, desky z extrudovaného polystyrénu; (20) spojovací prostředky pro montáž a kotevní konstrukci (z plastu).
(511) 2, 6, 17, 19, 20
(210) O-185354

(111) **265830**
(220) 05.06.2002
(151) 29.09.2004
(540)



(594) Prostorová
(730) **KIWANIS klub Ústí nad Labem**, Masarykova 1165/148, Ústí nad Labem, 40001, CZ
(740) Traplová Hadr Kubát, advokátní a patentová kancelář, Ing. Tomáš Pavlica, Přístavní 531/24, Praha 7, Holešovice, 17000
(510) (16) učební pomůcky (kromě přístrojů); (41) výchovné, vzdělávací, zábavné a veřejně prospěšné aktivity pro děti a mládež, podpůrné ozdravné programy pro děti, vše v rámci této třídy.
(511) 16, 41
(210) O-180478

(111) **324834**
(220) 21.09.2011
(151) 16.05.2012
(540)



(594) Kombinovaná
(591) Barevná
(730) **Český bezdrát Technologies s.r.o.**, Zámečnická 592, Příbor, 74258, CZ
(740) Ing. Roman Vithous, Pavlíkova 605/12, Praha 4, 14200
(510) (9) přístroje a zařízení pro pevné i mobilní sítě elektronických komunikací, jako jsou telefonní ústředny, zejména elektronické, včetně ústředěn virtuálních, telefony, telefony a videotelefony, směrovače a přepojovače, huby, firewally, konvertory signálu (modemy), jakož i rozvodné skříně, zásuvky, metalické i optické kabely a další prvky kabeláže, zařízení na zpracování dat, jako jsou počítače, mikropočítače a specializované procesory, zařízení a přístroje pro záznam, přenos a reprodukci zvuku a obrazu, datové nosiče bez záznamu i se záznamem software, zvuku a obrazu, zejména magnetické disky a pásky volné i v kazetách, optické disky, hybridní disky a flash paměti, elektronické publikace, součásti, náhradní díly a příslušenství uvedených přístrojů a zařízení, spadající do této třídy; (38) služby elektronických komunikací, zejména telefonní a faxové, datové, směrovací a spojovací služby pro elektronické komunikace, poskytování přístupu k veřejné telefonní síti a dalším sítím elektronických komunikací, veřejným i neveřejným, zejména poskytování přístupu ke globální síti elektronických komunikací (Internet) a provozování uvedených sítí, pronájem a půjčování přístrojů a zařízení pro služby elektronických komunikací a pro přenos informací, pronájem a půjčování přístrojů pro přenos zpráv, poskytování informací o telekomunikacích, zprostředkovatelská a poradenská činnost pro služby v oblasti telekomunikací; (42) tvorba počítačových programů (software), programování počítačů, údržba počítačových programů, pronájem počítačového hardwaru a softwaru, pronájem webových serverů, tvorba a správa webových stránek (pro třetí osoby), poradenství v oblasti počítačového hardware a software, projektování, zejména v oblasti sítí a služeb elektronických komunikací, tvorba počítačových systémů, výzkum a vývoj v oblasti počítačů, počítačových komunikačních systémů a sítí, jakož i dalších sítí elektronických komunikací.
(511) 9, 38, 42
(210) O-488870

(111) **326354**
(220) 25.01.2012
(151) 18.07.2012
(540)

JELIBO

(592) Slovní
(730) **COINTRA s.r.o.**, Wenzigova 1871/5, Praha 2, Nové Město, 12000, CZ
(510) (29) maso a masné výrobky všeho druhu, masné výrobky čerstvé i potravinářsky upravené - tepelně zpracované, uzené, sušené, zmrazené apod., uzeniny všeho druhu, drůbež, ryby, zvěřina, masové výtažky, masné výrobky pro děti, mléko, vejce, mléčné a vaječné výrobky všeho druhu, spadající do této třídy, jedlé oleje a tuky, ovoce a zelenina konzervovaná, zmrazená, sušená a zavařená, hotová jídla a polotovary z uvedených potravin spadající do této třídy, delikatesy - lahůdky z uvedených potravin spadající do této třídy, speciální potraviny z uvedených surovin - dietetické, bezlepkové nebo pro děti (spadající do této třídy); (30) koření všeho druhu - sušené i tekuté, nálevy, dresinky, marinády a omáčky k ochucení, majonézy a hořčice všeho druhu, mouka, droždí a výrobky z nich - pečivo a chléb všeho druhu, trvanlivé pečivo slané i sladké, sendviče/bagety, pizza, suši, rýže a výrobky z ní, káva, čaj, kakao, cukr, sůl a výrobky z nich, cukrovinky, obilniny pro osobní konzumaci, müsli, ovesné a kukuřičné vločky, kukuřice pražená, sójová mouka, krupice, potravinářské škroby a soli, potravinářské příchutě (aroma), delikatesy/lahůdky z uvedených potravin, spadající do této třídy; (35) maloobchodní, velkoobchodní a elektronický prodej potravin, zejména masa a masných výrobků a hotových

jídél, zprostředkování v oblasti nákupu a prodeje potravin a potravinářských surovin, poskytování obchodních informací, obchodní management-řízení podniku nebo obchodu, obchodní zastoupení jiných podnikatelských subjektů, reklamní a marketingová činnost v oblasti potravinářství, průzkumy trhu, předvádění výrobků, organizování a pořádání prodejních a reklamních akcí, automatizované i ruční zpracování dat, administrativní práce; (40) výroba, zpracování a úprava potravin, zejména masa a masných výrobků, tepelná či jiná úprava potravin, konzervace potravin, uzení, sušení, zmrazení potravin, porážka zvířat, řeznictví, uzenářství, polygrafická činnost - tisk, potisk obalů výrobků.

(511) 29, 30, 35, 40
(210) O-492054

(111) **327504**
(220) 06.04.2012
(151) 19.09.2012
(540)



(554) Prostorová
(591) Barevná
(730) **KOH-I-NOOR HARDTMUTH a.s.**, F.A.Gerstnera 21/3, České Budějovice, 37130, CZ
(740) **KOREJZOVA LEGAL v.o.s.**, JUDr. Petra Sauvage de Brantes, advokátka, Korunní 810/104, Praha 10, Vinohrady, 10100
(510) (16) papír, lepenka a výrobky z těchto materiálů, které nejsou zařazeny do jiných tříd, tiskárenské výrobky, potřeby pro knižní vazby, fotografie, papírenské zboží, lepidla pro papírenství nebo domácnost, materiál pro umělce, štetce, psací stroje a kancelářské potřeby (vyjímaje nábytek), učební a vyučovací pomůcky s výjimkou přístrojů, plastické obaly (nezařazené do jiných tříd), tiskařské typy, štočky; (28) hry, hračky, potřeby pro gymnastiku a sport, které nejsou uvedeny v jiných třídách, vánoční ozdoby; (35) propagační činnost, reklama, pomoc při řízení obchodní činnosti, obchodní administrativa, kancelářské práce, vše s výrobky ve třídách 16 a 28.
(511) 16, 28, 35
(210) O-494249

(111) **327582**
(220) 01.03.2012
(151) 25.09.2012
(540)



(594) Kombinovaná
(730) **BZENEC SEKT a.s.**, Potoční 1630, Bzenec, 69685, CZ
(740) Ing. Zdeněk Kučera, Dlouhá 207, Slušovice, 76315
(510) (32) nealkoholické nápoje a minerální vody, kojenecká voda, limonády, džusy, instantní nápoje, tabletované a práškové přípravky pro přípravu nealkoholických nápojů, ovocné koncentráty, ovocné šťávy, džusy, koktejly, sirupy, mošty, pivo, lehká piva a ležáky, ochucená piva; (33) alkoholické nápoje, vína všech druhů, lihoviny; (35) obchodní poradenství a zprostředkování obchodní činnosti v oboru vinařství, organizování výstav a veletrhů s vínem pro obchodní a reklamní účely.
(511) 32, 33, 35
(210) O-493113

(111) **327909**
(220) 30.03.2012
(151) 17.10.2012
(540)



(594) Kombinovaná
(730) **Pechová Karolína Mgr.**, Nučická 1744/5, Praha 10, Strašnice, 10000, CZ
(740) Mgr. Martina Zdvihalová, K Pazderně 2031, Benešov, 25601
(510) (18) tašky nákupní, sportovní, cestovní, plážové, školní.
(511) 18
(210) O-494024

(111) **327930**
(220) 13.04.2012
(151) 17.10.2012
(540)

Institut Váši Příhody

(592) Slovní
(730) **Institut Váši Příhody, spolek**, Komenského 201, Vodňany, Vodňany I, 38901, CZ
(740) Mgr. Roman Fojtásek, advokát, Vinohradská 6, Praha 2, 12000
(510) (9) informace, data a databáze a jiné informační produkty na magnetických a optických nosičích všeho druhu v rámci této třídy, a to nahrané a nenahrané nosiče informací magnetické a elektronické, nosiče zvukových, zvukově-obrazových a obrazových záznamů, multimediální aplikace, kompaktní disky, pásky se zvukovými záznamy, 3D animace, elektronické informační publikace, texty, časopisy a periodika, nahraný počítačový software, přístroje pro snímání, záznam a reprodukci zvuku a obrazu, včetně jejich příslušenství; (16) odborné a informační texty a publikace na papírových nosičích, zejména brožury a hudebniny, notový materiál, včetně zpěvníků a partitur, propagační tiskoviny, letáky fotografie a fotografická alba, zejména z oboru hudební, hudebně-dramatické a divadelní tvorby, plakáty a papírové reklamní desky a poutače, etikety (vyjma textilních), reproduky a grafiky, diáře a kalendáře, blahopřání, obaly z papíru a plastu, například etuje, desky a tašky, propagační a upomínkové předměty z papíru; (35) propagační činnost a marketing v oblasti práce s mládeží, umění, kultury, hudby a dalšího vzdělávání v oblasti památek a kulturních hodnot, maloobchod - velkoobchod s výrobky zařazenými do tříd 9 a 16, obchodní poradenství v oboru nosičů informací, řízení reklamní a propagační činnosti, zpracování a prodej informačních produktů na papírových a elektronických nosičích, včetně multimediálních informací pro reklamní a inzertní účely, styky s veřejností, on-line inzerce a prezentace v počítačové síti Internet, vydávání propagačních a informačních materiálů na papírových a elektronických nosičích včetně jejich zpracování a rozšiřování, inzertní a propagační služby, služby obchodního zastupování třetích subjektů, zprostředkovatelská činnost v oblasti mediálního průmyslu, například zprostředkování reklamy, inzerce, propagace a komerčních informací, poradenské služby v oboru propagace a inzerce, management koncertní, divadelní, výchovné, sportovní a zábavní činnosti a práce s mládeží; (41) divadelní představení, filmové projekce, půjčování filmů, fotografování, gymnastický výcvik, informace o možnostech rekreace, informace o možnostech rozptýlení, informace o možnostech zábavy, informace o výchově a vzdělávání, výchovné - zábavné klubové služby, knihovny - půjčovny knih, vydávání knih, nahrávací studia (služby), organizace a pořádání koncertů, divadelních, výchovných a zábavních představení, kolokvií, konferencí, kongresů, seminářů, symposií, kulturních nebo vzdělávacích výstav, organizace a pořádání plesů, sportovních, vzdělávacích nebo zábavních soutěží, pomoc při výběru povolání, poskytování on-line elektronických publikací bez možnosti stažení, praktický výcvik, organizace a pořádání prázdninových táborů, pronájem audio nahrávek, divadelních dekorací, kinematografických filmů, půjčování nahraných záznamů na elektronických nosičích, půjčování nahraných

zvukových nosičů a zvukově-obrazových a obrazových záznamů, filmů, hudebních nástrojů, hudebnin a notového materiálu, divadelních dekorací, půjčování sportovního nářadí, s výjimkou dopravních prostředků, služby pro oddech a rekreaci, informování o možnostech rekreace, rozhlasová zábava, školení, vyučování, tělesná výchova, vzdělávací informace, zábava, pobavení, zkoušení, přezkoušení, organizování živých vystoupení, ediční činnost, zprostředkovatelská a agenturní činnost a zpravodajské služby v oblasti kultury, vzdělávání a zábavy, nahrávání zvukových, zvukově-obrazových a obrazových záznamů a dabingu, vydávání odborných publikací a materiálů v oblasti vzdělávání, kultury a zábavy na papírových a elektronických nosičích, management koncertní, divadelní, výchovné a zábavní činnosti, odborná poradenská a konzultační činnost v oblasti kultury, umění, vzdělávání, sportu a ochrany památek.

(511) 9, 16, 35, 41
(210) O-494378

(111) **328041**
(220) 24.04.2012
(151) 24.10.2012
(540)



(594) Kombinovaná
(591) Barevná
(730) **atelier POINT, spol. s r.o.**, Prokopova 238/21, Plzeň, 30100, CZ
(740) Langrova, s.r.o., Skřetova 1011/48, Plzeň, Jižní Předměstí, 30100
(510) (35) propagační a reklamní činnost, obchodní činnost vztahující se k tapetám, nálepkám na zeď, dekorativním foliím, knihovnám, policím, komodám, příborníkům, pohovkám, postelím, stolům, svíticímu nábytku, taburetům, stoličkám, židlím, křeslům, lampám, nástěnnému osvětlení, stolním lampám, stropnímu osvětlení, dekoračním košům a miskám, taškám, hodínám, budíkům, kancelářským potřebám, koupelnovým doplňkům, květináčům, paravanům, zástěnám, věšákům, stojanům, svíčkám, zrcadlům, dózám, hrncům, pánvím, příborům, mísám, miskám, podnosům, polštářům, dekám, přehozům, látkám, ručníkům, osuškám, kobercům, nákup a prodej designového zboží - jmenovitě tapety, nálepky na zeď, dekorativní fólie, knihovny, police, komody, příborníky, pohovky, postele, stoly, svítící nábytek, taburety, stoličky, židle, křesla, lampy, nástěnné osvětlení, stolní lampy, stropní osvětlení, dekorativní koše a misky, tašky, hodiny, budíky, kancelářské potřeby, koupelnové doplňky, květináče, paravany, zástěny, věšáky, stojany, svíčky, zrcadla, dózy, hrnce, pánve, příbory, mísy, misky, podnosy, polštáře, deky, přehozy, látky, ručníky, osušky, koberce, provozování on-line obchodu s designovaným zbožím - jmenovitě tapety, nálepky na zeď, dekorativní fólie, knihovny, police, komody, příborníky, pohovky, postele, stoly, svítící nábytek, taburety, stoličky, židle, křesla, lampy, nástěnné osvětlení, stolní lampy, stropní osvětlení, dekorační koše a misky, tašky, hodiny, budíky, kancelářské potřeby, koupelnové doplňky, květináče, paravany, zástěny, věšáky, stojany, svíčky, zrcadla, dózy, hrnce, pánve, příborníky, mísy, misky, podnosy, polštáře, deky, přehozy, látky, ručníky, osušky, koberce.

(511) 35
(210) O-494689

(111) **328168**
(220) 28.03.2012
(151) 31.10.2012
(540)



(594) Kombinovaná
(730) **Votoček Petr**, Dukelská 381, Ústí nad Orlicí, 56201, CZ
(510) (6) obecné kovy a jejich slitiny, kovové stavební materiály, kovové stavební materiály přenosné, kovové materiály pro železnice, kovové kabely a dráty neelektrické, kovové potřeby zámečnické a klempířské, kovové trubky, sejfy, kovové výrobky, které nejsou uvedeny v jiných třídách, rudy, šrouby, podložky, kolíky, vruty, matice, závlačky, kroužky, hřebíky, spojovací materiál všeobecně, kovové odlity, výlisky a výkresové dílce všeobecně; (12) vozidla, dopravní prostředky pozemní, vzdušné nebo vodní a všechny jejich součásti obsažené v této třídě všeobecně; (39) doprava, balení a skladování a distribuce zboží všeobecně.

(511) 6, 12, 39
(210) O-493949

(111) **328214**
(220) 25.05.2012
(151) 31.10.2012
(540)



(594) Kombinovaná
(730) **Orkla Foods Česko a Slovensko a.s.**, Mělnická 133, Byšice, 27732, CZ
(740) Traplová Hadr Kubát, advokátní a patentová kancelář, Mgr. Jana Šuranová Traplová, advokátka, Přístavní 531/24, Praha 7, Holešovice, 17000
(510) (29) maso, ryby, drůbež a zvěřina, masové výtažky, konzervované, mražené, sušené, vařené, zavařené ovoce a zelenina, želé, džemy, kompoty, vejce, mléko a mléčné výrobky, jedlé oleje a tuky, luštěniny, bujóny a vývary všeho druhu, gelové bujóny, polévky, instantní polévky, směsi v prášku, v pastě pro přípravu hotových pokrmů, šťávy k masům připravených na základě živočišných surovin (masné a mléčné suroviny, vejce) a jejich směsi včetně zlepšujících a přídavných látek (zahušťovadla, aroma apod.), přísady do polévek – granulované směsi - krutónky, zavářky - na masovém základu, masné polotovary, masové kuličky, výrobky z ryb; (30) káva, čaj, kakao a kávové náhražky, rýže, tapioka a ságo, mouka a obilninové přípravky, chléb, pečivo a cukrovinky, zmrzlina, cukr, med, melasa, droždí, prášek do pečiva, sůl, hořčice, ocet, led, koření, kořenící směsi, směsi koření a bylin, sezam, knedlíky v prášku, instantní bramborová kaše, moučníky v prášku, pudinky v prášku, směs na polevy, instantní kaše, mléčná rýže, tekuté koření přípravky, chilli omáčky, sojové omáčky, marinády, zálivky, tekutá ochucovadla, studené omáčky, kuskus, těstoviny, tortellini, škrob, omáčky, chuťové přísady, sladké omáčky toppingy, cukrářské výrobky, směsi v prášku, v pastě pro přípravu hotových pokrmů, omáček šťáv k masům připravených především na základě rostlinných surovin (především zeleniny, mouky obilovin, luštěnin, koření a bylin) a jejich směsi včetně zlepšujících a přídavných látek (zahušťovadla, aroma apod.), přísady do polévek – granulované směsi - krutónky, zavářky - na rostlinném základu (směs mouky, strouhanky, zeleniny a koření); (32) piva, minerální vody, šumivé nápoje a jiné nápoje nealkoholické, nápoje a šťávy ovocné, sirupy a jiné přípravky ke zhotovování nápojů, nápoje v prášku; (35) propagační činnost, reklama, prezentace výrobků v komunikačních médiích, předvádění zboží, inzercie, pronájem reklamní plochy a času, distribuce reklamních materiálů a vzorků výrobků, poskytování informací komerčního nebo reklamního charakteru, multimediálních informací komerčního charakteru, zprostředkování v oblasti nákupu a prodeje zboží s

výrobky ve třídách 29, 30, 32 včetně prodeje prostřednictvím Internetu, maloobchodní a velkoobchodní prodej výrobků uvedených ve třídách 29, 30, 32.

(511) 29, 30, 32, 35
(210) O-495491

(111) **328287**
(220) 11.04.2012
(151) 07.11.2012
(540)



(594) Kombinovaná
(591) Barevná
(730) **Ovocňák s.r.o.**, Na strži 1702/65, Praha 4, Nusle, 14000, CZ
(510) (29) mléko, mléko v prášku, krystalizované, ochucené a šlehané mléko, mléčné výrobky, zejména mléčné dezerty, jogurtové nápoje, pěny, krémy a šlehačky, šlehačky a krémy na dezerty, sladká smetana a čerstvá šlehačka, máslo, přírodní nebo ochucené nápoje složené hlavně z mléka a/nebo mléčných výrobků, mléčné nápoje obsahující ovoce, kvašené přírodní či ochucené mléčné výrobky, přesnídávky, zejména mléčné přesnídávky, mimo zmrzliny, ledového mléka a mražených jogurtů, sýrové přesnídávky, sýry, sýrové pomazánky, zrající sýry, zrající sýry s plísní, nezralé čerstvé sýry a sýry naložené v solném láku, tvarohové sýry, čerstvé sýry v tekutém nebo pastovém stavu, jogurtové sýry, jogurty; (30) káva, čaj, kakao, čokoláda, kávové nápoje, kakaové nápoje, čokoládové nápoje, cukr, rýže, burizony, tapioka, mouka, dorty a koláče sladké či slané, pizzy, přírodní či ochucená a/nebo plněná těsta, přípravky vyrobené z obilnin, snídaně obilniny, hotová jídla obsahující převážně těsto, jídla vyrobená převážně z dortového těsta, chléb, suchary, sušenky sladké nebo kořeněné, oplatky, vafle, koláče, cukrářské výrobky, všechny uvedené výrobky buď jako přírodní a/nebo obalované a/nebo plněné a/nebo ochucené, sladké nebo slané předkrmy obsahující chléb, sušenky nebo cukrářské těsto, cukrovinky, jedlé cukrové polevy, jedlé cukrové polevy vyrobené převážně z jogurtu, zmrzliny, ledu do potravin, mražených jogurtů (jedlé cukrové polevy), ochucený led, med, sůl, hořčice, ocet, omáčky (chuťové přísady), sladké omáčky, těstové omáčky, koření; (32) přírodní či perlivé vody (minerální nebo neminerální), ovocné nebo zeleninové šťávy, ovocné nebo zeleninové nápoje, limonády, sodovky, zázvorové limonády, šerbety, nápojové přípravky, sirupy do nápojů, nealkoholické ovocné nebo zeleninové výtažky, nealkoholické nápoje obsahující činidla pro mléčné kvašení.

(511) 29, 30, 32
(210) O-494321

(111) **328521**
(220) 29.03.2012
(151) 21.11.2012
(540)



(594) Kombinovaná
(730) **Adwind Software, a.s.**, Českobratrská 2778/1, Praha 3, 13000, CZ
(510) (9) počítačové programy, software; (42) programování pro počítače, expertizy, odborné poradenství v oblasti informačních technologií a zpracování dat, tvorba software.

(511) 9, 42
(210) O-493972

(111) **328522**
(220) 29.03.2012
(151) 21.11.2012
(540)

Adwind Software

(592) Slovní
(730) **Adwind Software, a.s.**, Českobratrská 2778/1, Praha 3, 13000, CZ
(510) (9) počítače a související výpočetní technika, zvuková a audiovizuální technika, kancelářská technika, elektrotechnické součásti a zařízení pro počítačovou, sdělovací a přenosovou techniku včetně audiovizuální, počítačové programy, software; (42) programování pro počítače, expertizy, odborné poradenství v oblasti informačních technologií a zpracování dat, tvorba software.
(511) 9, 42
(210) O-493973

(111) **328527**
(220) 04.04.2012
(151) 21.11.2012
(540)



(594) Kombinovaná
(591) Barevná
(730) **Vasilenko Jan**, Lidická 114/9, Ostrava-Vítkovice, 70300, CZ
Riplová Jana Ing., Gurt'jevova 1648/3, Ostrava-Zábřeh, 70030, CZ
(740) Ing. Pavel Nádvořník s.r.o., Klínová 620/1, Ostrava, Hulváky, 70900
(510) (25) oblečení, oblečení pro volný čas, oděvy pro sport, obuv, sportovní obuv, trička, pokrývky hlavy, čelenky, opasky, spodní prádlo; (35) propagační činnost, reklama a služby s reklamou spojené, reklama (on-line) na počítačové komunikační síti, on-line inzerce, pomoc při řízení obchodní činnosti, obchodní administrativy, kancelářské práce, distribuce prospektů, letáků či jiných propagačních a reklamních tiskovin, vzorků, vydávání reklamních tiskovin, služby členských schém (reklamní, obchodní), marketingové studie, poskytování obchodních informací a obchodních služeb pomocí Internetu, zprostředkování internetového obchodu v oblasti výrobků, uvedených ve třídě 25, obchodní nebo podnikatelské informace, zprostředkování obchodu s výrobky, uvedenými ve třídě 25; (41) výchova, vzdělávání, sportovní a kulturní aktivity, tělesná výchova, výuka bojových umění a karate, pořádání a organizování sportovních soutěží a kulturních akcí, a to i v rámci výuky bojových umění a karate, pořádání seminářů, výukových a výcvikových kempů, táborů a soustředění, praktický výcvik, klubové služby, provozování sportovních zařízení, pronájem sportovních zařízení, organizace a realizace sportovních cestovních akcí, výchovná, poznávací a zábavní činnost, zábavná rekreace, rekreační služby, půjčování sportovních a rekreačních potřeb, prezentace bojových umění a karate na veřejnosti pro sportovní, výchovné, výukové a vzdělávací účely, služby, jejichž hlavním cílem jsou zábava, rozptýlení nebo rekreace osob, vydávání knih, publikací, časopisů a jiných titulů - v rámci této třídy, také v elektronické formě, například na CD-ROM, poskytování elektronických publikací on-line (bez možnosti kopírování), fotografování, informace o možnostech rozptýlení, zábavy, sportovního výcviku a rekreace, informace o výchově a vzdělávání, výroba videofilmů.
(511) 25, 35, 41
(210) O-494148

(111) **328528**
(220) 04.04.2012
(151) 21.11.2012
(540)



(594) Kombinovaná
(591) Barevná
(730) **Vasilenko Jan**, Lidická 114/9, Ostrava-Vítkovice, 70300, CZ
Riplová Jana Ing., Gurt'jevova 1648/3, Ostrava - Zábřeh, 70030, CZ
(740) Ing. Pavel Nádvořník s.r.o., Klínová 620/1, Ostrava, Hulváky, 70900
(510) (25) oblečení, oblečení pro volný čas, oděvy pro sport, obuv, sportovní obuv, trička, pokrývky hlavy, čelenky, opasky, spodní prádlo; (35) propagační činnost, reklama a služby s reklamou spojené, reklama (on-line) na počítačové komunikační síti, on-line inzerce, pomoc při řízení obchodní činnosti, obchodní administrativy, kancelářské práce, distribuce prospektů, letáků či jiných propagačních a reklamních tiskovin, vzorků, vydávání reklamních tiskovin, služby členských schém (reklamní, obchodní), marketingové studie, poskytování obchodních informací a obchodních služeb pomocí Internetu, zprostředkování internetového obchodu v oblasti výrobků, uvedených ve třídě 25, obchodní nebo podnikatelské informace, zprostředkování obchodu s výrobky, uvedenými ve třídě 25; (41) výchova, vzdělávání, sportovní a kulturní aktivity, tělesná výchova, výuka bojových umění a karate, pořádání a organizování sportovních soutěží a kulturních akcí, a to i v rámci výuky bojových umění a karate, pořádání seminářů, výukových a výcvikových kempů, táborů a soustředění, praktický výcvik, klubové služby, provozování sportovních zařízení, pronájem sportovních zařízení, organizace a realizace sportovních cestovních akcí, výchovná, poznávací a zábavní činnost, zábavná rekreace, rekreační služby, půjčování sportovních a rekreačních potřeb, prezentace bojových umění a karate na veřejnosti pro sportovní, výchovné, výukové a vzdělávací účely, služby, jejichž hlavním cílem jsou zábava, rozptýlení nebo rekreace osob, vydávání knih, publikací, časopisů a jiných titulů - v rámci této třídy, také v elektronické formě, například na CD-ROM, poskytování elektronických publikací on-line (bez možnosti kopírování), fotografování, informace o možnostech rozptýlení, zábavy, sportovního výcviku a rekreace, informace o výchově a vzdělávání, výroba videofilmů.
(511) 25, 35, 41
(210) O-494151

(111) **328620**
(220) 29.03.2012
(151) 28.11.2012
(540)



(594) Kombinovaná
(591) Barevná
(730) **Adwind Software, a.s.**, Českobratrská 2778/1, Praha 3, 13000, CZ
(510) (9) počítačové programy, software; (42) programování pro počítače, expertizy, odborné poradenství v oblasti informačních technologií a zpracování dat, tvorba software.
(511) 9, 42
(210) O-493971

(111) **328630**
(220) 12.04.2012
(151) 28.11.2012
(540)



(594) Kombinovaná
(730) **ASEKOL a.s.**, Československého exilu 2062/8, Praha 4, 14300, CZ
(740) Patentová a známková kancelář, Ing. Jaromír Příkryl, Včelín 1161, Hulín, 76824
(510) (35) propagační činnost, reklama a inzertní služby, pomoc při řízení obchodní činnosti, obchodní administrativa, rozšiřování reklamních nebo inzertních materiálů, rozšiřování marketingových a propagačních materiálů, vydávání inzertních materiálů, informace (obchodní nebo podnikatelské), poradenství v obchodní činnosti, vyjednávání a uzavírání obchodních transakcí pro třetí strany, marketingový a obchodní průzkum, obchodní konzultace, obchodní management, obchodní marketingové služby, obchodní poradenství, počítačové ukládání a vyhledávání obchodních informací, sestavování a poskytování obchodních informací, počítačové zpracování dat, obchodní informační služby poskytované přes Internet nebo přes globální počítačovou síť, sestavování reklam k použití na Internetu, marketingové služby, obchodní služby, zejména prodej použitých mobilních telefonů, tabletů nebo přenosných počítačů nebo částí; (37) servis, údržba a opravy mobilních telefonů, tabletů nebo přenosných počítačů; (38) elektronické komunikační služby, provozování uzlu sítě Internet, elektronické služby na vnitřní výměnu dat, poskytování přístupu k elektronické on-line síti pro vyhledávání informací, služby elektronické výměny dat, služby elektronické pošty, služby na zaslání a doručování zpráv, přenos informace elektronickými prostředky, informace a poradenské služby spojené s telekomunikačními službami, poskytování přístupu k on-line časopisům, knihám, příručkám a katalogům; (40) recyklace odpadu, třídění odpadů a recyklovatelného materiálu, zpracování odpadu, likvidace odpadu, vše zaměřeno na mobilní telefony, tablety a přenosné počítače, třídění a renovace vyřazených mobilních telefonů, tabletů a přenosných počítačů.
(511) 35, 37, 38, 40
(210) O-494335

(111) **328640**
(220) 04.05.2012
(151) 28.11.2012
(540)



(594) Kombinovaná
(730) **CIDEM Hranice, a.s.**, Skalní 1088, Hranice, Hranice I-Město, 75301, CZ
(740) Ing. Petr Soukup, patentový zástupce, tř. Svobody 43/39, Olomouc, 77900
(510) (19) cementotřískové desky.
(511) 19
(210) O-494921

(111) **328729**
(220) 12.04.2012
(151) 05.12.2012
(540)



(594) Kombinovaná
(591) Barevná
(730) **UNIBRICK s.r.o.**, Kozlovická 418, Nepomuk, 33501, CZ
(740) Langrova, s.r.o., Skřetova 1011/48, Plzeň, Jižní Předměstí, 30100
(510) (2) barvy, laky; (6) stavební a spojovací materiál kovový; (8) náčiní a nářadí s ručním pohonem spadající do této třídy; (9) elektrické přístroje spadající do této třídy; (19) stavební a spojovací materiál nekovový; (21) domácí potřeby spadající do této třídy; (35) nákup a prodej stavebního a spojovacího materiálu, barev, laků, domácích a zahradních potřeb, elektrospotřebičů, náčiní a nářadí; (37) stavební činnost, pronájem stavebních přístrojů a nástrojů.
(511) 2, 6, 8, 9, 19, 21, 35, 37
(210) O-494354

(111) **328910**
(220) 26.04.2012
(151) 19.12.2012
(540)



(594) Kombinovaná
(591) Barevná
(730) **QI GROUP a.s.**, Páteří 1216/7, Brno, Bystrc, 63500, CZ
(510) (9) docházkový systém (zařízení pro evidenci docházky), fakturovací (účtovací) stroje, počítačové hry (programy -), počítačové programy (nahrané -), počítačové programy [s možností stažení], počítačový software (nahraný -), programy operačních systémů (nahrané -); (35) analýzy nákladů, daňové příznání (příprava a vyhotovení -), data (vyhledávání -) v počítačových souborech [pro třetí osoby], fakturace, hospodářské (ekonomické) prognózy, informace (obchodní nebo podnikatelské -), marketingové studie, mzdy a výplatní listiny (příprava -), nábor zaměstnanců, nákupní objednávky (administrativní zpracování), obchodní a průmyslové podniky (pomoc při řízení -), obchodní činnost (pomoc při řízení -), počítačové databáze (překlad informací do -), počítačové databáze (systemizace informací do -), posuzování efektivnosti provozu a racionalizace práce, prezentace výrobků v komunikačních médiích pro účely maloobchodu, řízení (poradenské služby obchodní nebo podnikatelské), řízení obchodních nebo průmyslových podniků (poskytování pomoci při -), účetnictví, vedení kartoték v počítači, vedení podniků (poradenství); (42) aktualizace počítačových programů, instalace počítačových programů, konzultace (v oblasti počítačového softwaru), kopírování počítačových programů, obnova počítačových dat (regenerace), počítačové programování, počítačové systémové analýzy, počítačové systémy (tvorba -) počítačový hardware (poradenství v oblasti navrhování a vývoje -), programy počítačů (údržba -), pronájem počítačového software, pronájem webových serverů, převod [konverze] dat a počítačových programů (ne fyzický), tvorba a správa webových stránek (pro třetí osoby), tvorba software (počítačových programů), umístění webových stránek.
(511) 9, 35, 42
(210) O-494751

(111) **329278**
(220) 07.06.2012
(151) 16.01.2013
(540)

CIDRERIE

(592) Slovní
(730) **Cidrerie s.r.o.**, Bohdalecká 1490/25, Praha 10, 10100, CZ
(510) (16) časopisy, etikety, kromě textilních fotografie, polygrafie, grafické reprodukce, grafické znaky, grafiky, výrobky z kartónu, kartón, knihy, krabice lepenkové nebo papírové, krabice na poštu, výrobky z lepenky, lepenka, noviny, obálky, obaly, obaly na lahve (lepenkové nebo papírové), obrazy, papír, papír balicí, papír dopisní, papírenské výrobky, paragony, pásky lepicí, pásky lepicí pro kancelářské účely a použití v domácnosti, plakáty, podložky na stůl papírové, podložky papírové pod sklenice, podložky pod pívni sklenice, pohlednice, pomůcky učební, kromě přístrojů, poutače z papíru nebo z lepenky, prospekty, prostírání papírová, prostírání stolní z papíru, publikace, sáčky a pytlíky jako obaly, razítka, reprodukce, samolepky (papírníkové výrobky), štíty vývěsní z papíru nebo z lepenky, štočky tiskařské, tabule reklamní z papíru nebo lepenky, tištěné publikace, ubrousky papírové; (32) aperitivy nealkoholické, citronády, hroznový mošt nekvašený, chmel (výtažky) na výrobu piva, jablečný mošt nealkoholický, koktejly nealkoholické, kvas (nealkoholické nápoje), přípravky na výrobu likérů, lithná voda, minerální vody (nápoje), mléko arašidové (nápoj nealkoholický), mléko mandlové (nápoj), mošty, přípravky na výrobu nápojů, nápoje syrovátkové, nápoje iontové, nápoje na bázi medu nealkoholické, nealkoholické nápoje, nealkoholické šťávy (nápoje z -), nealkoholické výtažky z ovoce, nektar ovocný (nealkoholický), ovocné šťávy, ovocné šťávy (nealkoholické nápoje z -), ovocné výtažky (nealkoholické), pívni mladinka, pivo, prášky na přípravu šumivých nápojů, příchutě na výrobu nápojů, přípravky na výrobu sodovky, rajčatová šťáva (nápoj), sirupy na výrobu nápojů, sirupy pro limonády, sladové nápoje, sladové pivo, soda, stolové vody, syrovátkové nápoje, šerbety (nápoje), šumivá voda, šumivé nápoje (pastilky na výrobu), tablety na přípravu šumivých nápojů, výtažky z chmele na výrobu piva, zázvorové pivo, zeleninové šťávy (nápoje); (33) alkoholické esence, alkoholické nápoje obsahující ovoce, alkoholické nápoje, s výjimkou pív, alkoholické výtažky z ovoce, alkoholové extrakty, aperitivy, brandy, destilované nápoje, digestiva (likéry a pálenky), esence do lihovin, extrakty alkoholové, gin, griotka, perry (hruškový mošt s alkoholem), cidr (jablečné mošty s alkoholem), koktejly, lihoviny, likéry, matolinové víno, medovina, mentolový likér, nápoje (destilované) pálenky, nápoje obsahující ovoce (alkoholické-), alkoholické nápoje obsahující ovoce, rum, saké, víno, vodka, whisky; (35) administrativní zpracování nákupních objednávek, agentury umělecké (obchodní vedení), aktualizování reklamních materiálů, dodavatelské služby pro třetí osoby, dražby, fakturace, hotely (správa), informace obchodní nebo podnikatelské, inzerce poštou, kanceláře dovozní a vývozní, komerční informační kanceláře, komerční správa licencí na výrobky a služby ostatních, kopírování nebo rozmnožování (reprodukce) dokumentů, dokladů a podobně, marketingové studie, nákupní a velkoobchodní ceny (analýzy), pomoc při řízení obchodních a průmyslových podniků, pomoc při řízení obchodní činnosti, obchodní management a podnikové poradenství, obchodní nebo podnikatelské informace, obchodní nebo podnikatelský průzkum, obchodní reklama, organizování výstav komerčních nebo reklamních, oceňování a odhady v oblasti podnikání, pomoc při řízení obchodní činnosti, poradenství odborné obchodní, pořádání veletrhů pro obchodní a reklamní účely, posuzování efektivnosti provozu a racionalizace práce, prezentace výrobků v komunikačních médiích pro účely maloobchodu, pronájem kancelářských strojů a zařízení, pronájem prodejních automatů, pronájem reklamní doby v komunikačních médiích, pronájem reklamních materiálů, pronájem reklamních ploch, průzkum obchodní, průzkum trhu, průzkum veřejného mínění, předvádění zboží, překlad informací do počítačových databází, psaní reklamních textů, reklama, reklama (propagace), reklama on-line v počítačové síti, reklamní agentury, reklamní plochy (pronájem), reklamní texty (psaní), reklamní texty (vydávání, zveřejňování, oznámení, vyhlášení, publikování), rozhlasová reklama, rozšiřování reklamních materiálů zákazníkům (letáky, prospekty, tisky, vzorky), rozšiřování reklamních nebo inzertních materiálů, řízení průmyslových nebo obchodních podniků, služby (telefonní vzkazy, dotazy), služby v oblasti grafické úpravy pro reklamní účely, správa hotelů, srovnávací služby (v oblasti cen), styky s veřejností, systemizace informací do počítačových databází, televizní reklama, venkovní reklama, vydávání reklamních nebo náborových, propagačních a inzertních textů, vylepování plakátů, vzorky zboží (distribuce), zaslání reklamních materiálů zákazníkům, zpracování textů.

(511) 16, 32, 33, 35
(210) O-495806

(111) **329379**
(220) 31.05.2012
(151) 23.01.2013
(540)



(594) Slovní grafická
(730) **Ekologický rozvoj a výstavba s.r.o.**, nám. Československé armády 37, Jaroměř, 55101, CZ
(740) Ing. Milan Škoda, Nahořanská 308, Nové Město nad Metují, 54901
(510) (35) vedení účetnictví, organizační a ekonomické poradenství, obchodní administrativní, činnost podnikatelských, účetních, organizačních a ekonomických poradců, zpracování finanční analýzy dotačních projektů, vedení daňové evidence; (37) provádění staveb, jejich změny a odstraňování, stavební činnost, zprostředkovatelská a poradenská činnost ve stavebnictví; (42) projektování, projektová činnost a studie technických projektů, projektová činnost v investiční výstavbě, technický dozor staveb, inženýrské práce - expertizy, urbanistické plánování, odborné poradenství (s výjimkou obchodního), a to zejména odborná technická, poradenská a konzultační činnost v oblasti stavebnictví a investičního rozvoje, poradenství o ochraně životního prostředí, technický průzkum, poradenství u dotačních programů, zpracování odborných posudků pro účely žádosti o dotace a zpracování žádostí o dotace, poradenská a konzultační činnost zejména v oblasti realit a programových projektů; (45) bezpečnost práce (poradenství), poradenství v oblasti bezpečnosti práce pro právnické osoby.
(511) 35, 37, 42, 45
(210) O-495607

(111) **329380**
(220) 31.05.2012
(151) 23.01.2013
(540)



Ekologický rozvoj a výstavba s.r.o.

(594) Slovní grafická
(730) **Ekologický rozvoj a výstavba s.r.o.**, nám. Československé armády 37, Jaroměř, 55101, CZ
(740) Ing. Milan Škoda, Nahořanská 308, Nové Město nad Metují, 54901
(510) (35) vedení účetnictví, organizační a ekonomické poradenství, obchodní administrativní, činnost podnikatelských, účetních, organizačních a ekonomických poradců, zpracování finanční analýzy dotačních projektů, vedení daňové evidence; (37) provádění staveb, jejich změny a odstraňování, stavební činnost, zprostředkovatelská a poradenská činnost ve stavebnictví; (42) projektování, projektová činnost a studie technických projektů, projektová činnost v investiční výstavbě, technický dozor staveb, inženýrské práce - expertizy, urbanistické plánování, odborné poradenství (s výjimkou obchodního), a to zejména odborná technická, poradenská a konzultační činnost v oblasti stavebnictví a investičního rozvoje, poradenství o ochraně životního prostředí, technický průzkum, poradenství u dotačních programů, zpracování odborných posudků pro účely žádosti o dotace a zpracování žádostí o dotace, poradenská a konzultační činnost zejména v oblasti realit a programových projektů; (45) bezpečnost práce (poradenství), poradenství v oblasti bezpečnosti práce pro právnické osoby.

(511) 35, 37, 42, 45
(210) O-495608

(111) **329439**
(220) 19.09.2012
(151) 23.01.2013
(540)

BRISTELL

(592) Slovní
(730) **BRM AERO, s.r.o.**, Letecká č. ev. 255, Kunovice, 68604, CZ
(740) HAVEL & PARTNERS s.r.o., advokátní kancelář, Mgr. Robert Nešpůrek LL.M., advokát, Na Florenci 2116/15, Praha 1, Nové Město, 11000
(510) (12) ultralehká a lehká sportovní letadla, jejich díly a součásti, jmenovitě podvozky, křídla, klapky, zadní části trupu, přední části trupu, kostry (trupy), gondoly, speciální nábytek pro letadla, sedadla pro letadla, křesla pro letadla, letecké přístroje, pozemní zařízení pro letecký výcvik; (37) opravy a údržba letadel a součástí letadel, informační a konzultační služby vztahující se k uvedeným službám; (40) zakázková výroba výrobků pro letectví a výrobu letadel, výrobní služby pro letectví a výrobu letadel, informační a konzultační služby vztahující se k uvedeným službám; (42) vědecké a technologické služby a související výzkum a projektování, analytické a výzkumné služby v průmyslu, navrhování a vývoj počítačového hardwaru a softwaru.
(511) 12, 37, 40, 42
(210) O-498279

(111) **329440**
(220) 19.09.2012
(151) 23.01.2013
(540)



(594) Kombinovaná
(730) **BRM AERO, s.r.o.**, Letecká č. ev. 255, Kunovice, 68604, CZ
(740) HAVEL & PARTNERS s.r.o., advokátní kancelář, Mgr. Robert Nešpůrek LL.M., advokát, Na Florenci 2116/15, Praha 1, Nové Město, 11000
(510) (12) ultralehká a lehká sportovní letadla, jejich díly a součásti, jmenovitě podvozky, křídla, klapky, zadní části trupu, přední části trupu, kostry (trupy), gondoly, speciální nábytek pro letadla, sedadla pro letadla, křesla pro letadla, letecké přístroje, pozemní zařízení pro letecký výcvik; (37) opravy a údržba letadel a součástí letadel, informační a konzultační služby vztahující se k uvedeným službám; (40) zakázková výroba výrobků pro letectví a výrobu letadel, výrobní služby pro letectví a výrobu letadel, informační a konzultační služby vztahující se k uvedeným službám; (42) vědecké a technologické služby a související výzkum a projektování, analytické a výzkumné služby v průmyslu, navrhování a vývoj počítačového hardwaru a softwaru, a to vše ve vztahu k letadlům a letadlovým součástkám.
(511) 12, 37, 40, 42
(210) O-498280

(111) **329543**
(220) 03.08.2012
(151) 30.01.2013
(540)



(594) Kombinovaná
(591) Barevná
(730) **Agentura pro podporu podnikání a investic CzechInvest**, Štěpánská 567/15, Praha 2, Nové Město, 12000, CZ
(740) PROPATENT, JUDr. Matěj Sedláček, Pod Pekařkou 107/1, Praha 4, Podolí, 14700
(510) (35) propagační činnost, reklama, pomoc při řízení obchodní činnosti, obchodní administrativa, kancelářské práce; (36) pojištění, služby finanční, služby peněžní, služby nemovitostní; (37) stavebnictví, opravy, instalační služby; (38) spoje (komunikace); (41) výchova, vzdělávání, zábava, sportovní a kulturní aktivity; (42) vědecké a technologické služby a související výzkum a projektování, analytické a výzkumné služby v průmyslu, navrhování a vývoj počítačového softwaru.
(511) 35, 36, 37, 38, 41, 42
(210) O-497190

(111) **329910**
(220) 19.09.2012
(151) 20.02.2013
(540)



(594) Kombinovaná
(730) **BRM AERO, s.r.o.**, Letecká č. ev. 255, Kunovice, 68604, CZ
(740) HAVEL & PARTNERS s.r.o., advokátní kancelář, Mgr. Robert Nešpůrek LL.M., advokát, Na Florenci 2116/15, Praha 1, Nové Město, 11000
(510) (12) ultralehká a lehká sportovní letadla, jejich díly a součásti, jmenovitě podvozky, křídla, klapky, zadní části trupu, přední části trupu, kostry (trupy), gondoly, speciální nábytek pro letadla, sedadla pro letadla, křesla pro letadla, letecké přístroje, pozemní zařízení pro letecký výcvik; (37) opravy a údržba letadel a součástí letadel, informační a konzultační služby vztahující se k uvedeným službám; (40) zakázková výroba výrobků pro letectví a výrobu letadel, výrobní služby pro letectví a výrobu letadel, informační a konzultační služby vztahující se k uvedeným službám; (42) vědecké a technologické služby a související výzkum a projektování, analytické a výzkumné služby v průmyslu, navrhování a vývoj počítačového hardwaru a softwaru, a to vše ve vztahu k letadlům a letadlovým součástkám.
(511) 12, 37, 40, 42
(210) O-498280

(594) Kombinovaná
(591) Barevná
(730) **Sportvital s.r.o.**, Sulova 1246, Praha 5 - Zbraslav, 15600, CZ
(740) Advokátní kancelář Liška&Sabolová, s.r.o., Mgr. Lucie Sabolová, advokát, Jugoslávská 620/29, Praha 2, Vinohrady, 12000
(510) (41) kluby zdraví (služby), kurzy fitness, koučing, služby osobního trenéra, vyučování (instruktační služby); (44) fyzioterapie, terapeutické služby, zdravotní péče.
(511) 41, 44
(210) O-498251

(111) **329968**
(220) 29.05.2012
(151) 27.02.2013
(540)

Vitana vaří za vás

(592) Slovní
(730) **Orkla Foods Česko a Slovensko a.s.**, Mělnická 133, Byšice, 27732, CZ
(740) Traplová Hakr Kubát, advokátní a patentová kancelář, Mgr. Jana Šuranová Traplová, advokátka, Přístavní 531/24, Praha 7, Holešovice, 17000
(510) (29) maso, ryby, drůbež a zvěřina, masové výtahy, konzervované, mražené, sušené, vařené, zavařené ovoce a zelenina, želé, džemy, kompoty, vejce, mléko a mléčné výrobky, jedlé oleje a tuky, luštěniny, bujóny a vývary všeho druhu, gelové bujóny, polévky, instantní polévky, instantní bramborová kaše, směsi v prášku a v pastě pro přípravu hotových pokrmů, šťáv k masům připravených na základě živočišných surovin (masné a mléčné suroviny, vejce) a jejich směsí, včetně zlepšujících a přídatných látek (zahušťovadla, aromata), přísady do polévek, jako granulované směsi a zavařky na masovém základu, masné polotovary, masové kuličky,

výrobky z ryb; (30) káva, čaj, kakao a kávové náhražky, rýže, tapioka a ságo, mouka a obilninové přípravky, chléb, pečivo a cukrovinky, zmrzlina, cukr, med, melasa, droždí, prášek do pečiva, sůl, hořčice, ocet, led, koření, kořenící směsi, směsi koření a bylin, sezamová semena, knedlíky v prášku, moučnický v prášku, pudinky v prášku, směs na polevy, instantní kaše, mléčná rýže, tekuté kořenící přípravky, chilli omáčky, sojové omáčky, marinády, zálivky na ochucení, tekutá ochucovadla, studené omáčky spadající do této třídy, kuskus, těstoviny, tortellini, škrob, omáčky, chuťové přísady, sladké omáčky toppingy, cukrářské výrobky, směsi v prášku a v pastě pro přípravu hotových pokrmů, omáček a šťáv k masům připravených především na základě rostlinných surovin (především zeleniny, mouky obilovin, luštěnin, koření a bylin) a jejich směsí, včetně zlepšujících a přídatných látek (zahušťovadla, aroma), přísady do polévek, jako granulované směsi a zavěrky na rostlinném základu (směs mouky, strouhanky, zeleniny a koření), krutónky; (32) piva, minerální vody, šumivé nápoje a jiné nápoje nealkoholické, nápoje a šťávy ovocné, sirupy a jiné přípravky ke zhotovování nápojů, nápoje v prášku; (35) propagační činnost, reklama, prezentace výrobků v komunikačních médiích, předvádění zboží, inzerce, pronájem reklamní plochy a času, distribuce reklamních materiálů a vzorků výrobků, poskytování informací komerčního nebo reklamního charakteru, multimedialních informací komerčního charakteru, zprostředkování v oblasti nákupu a prodeje zboží s výrobky ve třídách 29, 30, 32 včetně prodeje prostřednictvím Internetu, maloobchodní a velkoobchodní prodej výrobků uvedených ve třídách 29, 30, 32.

(511) 29, 30, 32, 35
(210) O-495541

(111) **330078**
(220) 11.06.2012
(151) 06.03.2013
(540)

PERFECT FACE
...beauty for life

(594) Kombinovaná
(591) Barevná
(730) **Janků Miroslava**, Malinová 1810, Černošice, 25228, CZ
(740) Advokátní kancelář, Mgr. Jan Slunečko, advokát, Lucemburská 47, Praha 3, 13000
(510) (35) rozšiřování vzorků (zboží); (42) kosmetika (výzkum v oblasti); (44) salóny krásy, kadeřnické salóny, masáže.
(511) 35, 42, 44
(210) O-495911

(111) **330317**
(220) 07.05.2012
(151) 20.03.2013
(540)

ZVL SLOVAKIA

(594) Kombinovaná
(730) **OCHRANNÁ ZNÁMKA, s.r.o.**, Na stanicu 22, 010 09 Žilina, SK
(740) Rott, Růžička & Guttman a spol., Vyskočilova 1566, Praha 4, Michle, 14000
(510) (7) axiální ložiska, brusné stroje, čerpadla, pumpy (stroje), finišer, kuličková ložiska, jehličková ložiska, kladkostroje, kompresory, kovoobráběcí stroje, ložiskové kroužky, leštičky, lisovací stroje, ložiska jako části strojů, antifrikční ložiska do strojů, kroužky kuličkových ložisek, ložiskové čepy (části strojů), nakládací rampy, ruční nástroje a nářadí na jiný než ruční pohon, nástroje jako části strojů, nástrojové brusky, navijáky, obráběcí stroje, podstavce, stojany na ložiska hřídelů, adhezni řemeny na kladky, řemenice (jako části strojů), samomazací ložiska, stojany, podstavce na ložiskové čepy (části stroje), kuželíková ložiska, soudková ložiska, válečková ložiska, dílce valivých ložisek, volnoběžky (s výjimkou

volnoběžek do pozemních vozidel), jeřáby; (16) brožované knihy, brožury, katalogy, lepenkové nebo papírové krabice, kancelářská pomůcka na lepení - lepicí páska, razítka, plakáty, reklamní tabule z papíru, kartónu nebo lepenky, samolepky pro domácnost a kancelářské účely; (20) dřevěné nebo plastové bedny, dopravní palety (s výjimkou kovových), palety na manipulaci s výrobky (s výjimkou kovových), štítky spadající do této třídy (s výjimkou kovových); (35) velkoobchodní a maloobchodní činnost s výrobky uvedenými v třídě 7, zprostředkování obchodu s výrobky uvedenými v třídě 7, obchodní poradenství, marketingové studie, reklamní a propagační činnost, personální poradenství, obchodní management, organizování výstav pro obchodní a komerční účely, rozšiřování reklamních materiálů zákazníkům (letáky, prospekty, tiskopisy, vzorky), zaslání reklamních materiálů zákazníkům, vydávání a aktualizování reklamních materiálů.

(511) 7, 16, 20, 35
(210) O-494980

(111) **330318**
(220) 07.05.2012
(151) 20.03.2013
(540)

ZVL SLOVAKIA

(592) Slovní
(730) **OCHRANNÁ ZNÁMKA, s.r.o.**, Na stanicu 22, 010 09 Žilina, SK
(740) Rott, Růžička & Guttman a spol., Vyskočilova 1566, Praha 4, Michle, 14000
(510) (7) axiální ložiska, brusné stroje, čerpadla, pumpy (stroje), finišer, kuličková ložiska, jehličková ložiska, kladkostroje, kompresory, kovoobráběcí stroje, ložiskové kroužky, leštičky, lisovací stroje, ložiska jako části strojů, antifrikční ložiska do strojů, kroužky kuličkových ložisek, ložiskové čepy (části strojů), nakládací rampy, ruční nástroje a nářadí na jiný než ruční pohon, nástroje jako části strojů, nástrojové brusky, navijáky, obráběcí stroje, podstavce, stojany na ložiska hřídelů, adhezni řemeny na kladky, řemenice (jako části strojů), samomazací ložiska, stojany, podstavce na ložiskové čepy (části stroje), kuželíková ložiska, soudková ložiska, válečková ložiska, dílce valivých ložisek, volnoběžky (s výjimkou volnoběžek do pozemních vozidel), jeřáby; (16) brožované knihy, brožury, katalogy, lepenkové nebo papírové krabice, kancelářská pomůcka na lepení - lepicí páska, razítka, plakáty, reklamní tabule z papíru, kartónu nebo lepenky, samolepky pro domácnost a kancelářské účely; (20) dřevěné nebo plastové bedny, dopravní palety (s výjimkou kovových), palety na manipulaci s výrobky (s výjimkou kovových), štítky spadající do této třídy (s výjimkou kovových); (35) velkoobchodní a maloobchodní činnost s výrobky uvedenými v třídě 7, zprostředkování obchodu s výrobky uvedenými v třídě 7, obchodní poradenství, marketingové studie, reklamní a propagační činnost, personální poradenství, obchodní management, organizování výstav pro obchodní a komerční účely, rozšiřování reklamních materiálů zákazníkům (letáky, prospekty, tiskopisy, vzorky), zaslání reklamních materiálů zákazníkům, vydávání a aktualizování reklamních materiálů.
(511) 7, 16, 20, 35
(210) O-494981

(111) **330444**
(220) 04.05.2012
(151) 27.03.2013
(540)



(594) Kombinovaná
(730) **Hrdý Miloslav Ing.**, Huštěnovice 55, Huštěnovice, 68703, CZ
(740) UTB ve Zlíně, Univerzitní institut, Ing. Jan Görig, Nám. T.G.Masaryka 5555, Zlín, 76001
(510) (5) přípravky s léčebným účinkem, obsahující zejména výtažky z přírodního česneku; (29) maso, ryby, drůbež a zvěřina, masové výtažky, zelenina konzervovaná, sušená a zavařená, mléčné výrobky, oleje a tuky jedlé, zejména potraviny a potravinové doplňky na bázi česneku náležející do této třídy; (30) mouka a přípravky z obilnin, chléb, pečivo, prášky do pečiva, hořčice, ocet, nálevy (k ochucení), koření, zejména potraviny a potravinové doplňky na bázi česneku náležející do této třídy; (31) čerstvá zelenina, zejména česnek; (41) pořádání kulturních, společenských, zábavních a sportovních akcí, organizování a pořádání koncertů a filmových projekcí, organizování kulturních nebo vzdělávacích výstav, organizování akcí k podpoře prodeje česneku a výrobků obsahujících česnek.
(511) 5, 29, 30, 31, 41
(210) O-494929

(111) **330537**
(220) 17.05.2012
(151) 03.04.2013
(540)



(594) Kombinovaná
(591) Barevná
(730) **Cheer Academy, z.s.**, Na Jarově 2068/32, Praha 3, Žižkov, 13000, CZ
(510) (41) cvičení (praktické-), gymnastický výcvik, informace o možnostech zábavy, informace o výchově a vzdělávání, klubové služby (výchovně-zábavné), organizování a vedení seminářů, organizování soutěží (vzdělávacích nebo zábavných), organizování sportovních soutěží, provozování sportovních zařízení, představení (organizování-), semináře (organizování a vedení-), skládání hudby, sportovní zařízení (provozování), školení, školení (pořádání a řízení), tělesná výchova, vzdělávání (výchovné služby), živé představení.
(511) 41
(210) O-495249

(111) **330864**
(220) 31.05.2012
(151) 02.05.2013
(540)

Chut' plná přírody

(594) Slovní grafická
(730) **Orkla Foods Česko a Slovensko a.s.**, Mělnická 133, Byšice, 27732, CZ
(740) Traplová Hadr Kubát, advokátní a patentová kancelář, Mgr. Jana Šuranová Traplová, advokátka, Přístavní 531/24, Praha 7, Holešovice, 17000
(510) (29) maso, neživé ryby, drůbež a zvěřina, masové výtažky, konzervované, mražené, sušené, vařené, zavařené ovoce a zelenina, želé, džemy, kompoty, vejce, mléko a mléčné výrobky, jedlé oleje a tuky, luštěniny s výjimkou čerstvých, bujóny a vývary všeho druhu, gelové bujóny, polévky, instantní polévky, směsi v prášku, v pastě pro přípravu hotových pokrmů, šťáv k masům připraveným na základě živočišných surovin (masné a mléčné suroviny, vejce) a jejich směsí, přísady do polévek - granulované směsi a zavářky na masovém základu, masné polotovary, masové kuličky, výrobky z ryb; (30) káva, čaj, kakao a kávové náhražky, rýže, tapioka a ságo, mouka a obilninové přípravky, chléb, pečivo a cukrovinky, zmrzlina, cukr, med, melasa, droždí, prášek do pečiva, sůl, hořčice, ocet, led, koření, koření směsí, směsi koření a bylin, sezam, knedlíky v prášku, instantní bramborová kaše, moučnický v prášku, pudinky v prášku, směs na polevy, instantní kaše, mléčná rýže, tekuté koření přípravky, chilli omáčky, sojové omáčky, marinády, zálivky, tekutá ochucovadla, studené omáčky, kuskus, těstoviny, tortellini, škrob jako potrava, omáčky, chuťové přísady, sladké omáčky, toppingy, cukrářské výrobky, směsi v prášku, v pastě pro přípravu hotových pokrmů, omáček šťáv k masům připraveným především na základě rostlinných surovin (především zeleniny, mouky obilovin, luštěnin, koření a bylin) a jejich směsí včetně zlepšujících a přídavných látek (zahušťovadla, aromata apod.), přísady do polévek - granulované směsi a zavářky na rostlinném základu (směs mouky, strouhanky, zeleniny a koření), krutónky (kousky osmaženého chleba nebo housky), zlepšující a přídavné látky na kuchyňské použití (zahušťovadla, aromata); (32) piva, minerální vody, šumivé nápoje a jiné nápoje nealkoholické, nápoje a šťávy ovocné, sirupy a jiné přípravky ke zhotovování nápojů, nápoje v prášku.
(511) 29, 30, 32
(210) O-495622

(111) **330953**
(220) 11.07.2012
(151) 02.05.2013
(540)

CzechLink

(594) Kombinovaná
(591) Barevná
(730) **Agentura pro podporu podnikání a investic CzechInvest**, Štěpánská 567/15, Praha 2, Nové Město, 12000, CZ
(740) PROPATENT, JUDr. Matěj Sedláček, Pod Pekařkou 107/1, Praha 4, Podolí, 14700
(510) (35) propagační činnost, reklama, pomoc při řízení obchodní činnosti, obchodní administrativa, kancelářské práce; (36) pojištění, služby finanční, služby peněžní, služby nemovitostní; (37) stavebnictví, opravy, instalační služby; (38) spoje (komunikace); (41) výchova, vzdělávání, zábava, sportovní a kulturní aktivity; (42) vědecké a technologické služby na související výzkum a projektování, analytické a výzkumné služby v průmyslu, navrhování a vývoj počítačového hardwaru a softwaru.
(511) 35, 36, 37, 38, 41, 42
(210) O-496609

(111) **331083**
(220) 25.05.2012
(151) 13.05.2013
(540)

XB-1

(592) Slovní
(730) **XB-1, s.r.o.**, Glowackého 554/4, Praha 8, Troja, 18100, CZ
(740) Mgr. Jitka Vejražková, patentový zástupce, Pod Harfou 938/58, Praha 9, Vysočany, 19000
(510) (9) přístroje a zařízení pro záznam, uchování, převod, přenos nebo reprodukci zvuku nebo obrazu, magnetické nebo optické suporty zvukových nebo zvukově obrazových záznamů, přístroje pro zpracování informací a počítače a telefony, včetně jejich jednotlivých součástí a náhradních dílů v rámci tř. 9, počítačové hry s výstupem na PC nebo na TV, reklamní světelné přístroje, nosiče záznamů nenahrané v rámci této třídy, videokazety nenahrané, audiokazety nenahrané, elektronické databáze, informace a data a databáze a záznamy v elektronické podobě; (35) automatizované zpracování dat, kancelářské a administrativní služby, profesionální obchodní nebo podnikatelské poradenství, podnikové poradenství a obchodní management, poskytování obchodních nebo podnikatelských informací, marketing, vedení kartoték v počítači (řízení souboru), plánování obchodních a propagačních akcí, poskytování informací komerčního charakteru, poskytování informací a jiných informačních produktů obchodního a reklamního charakteru, multimediálních informací komerčního charakteru, inzerce a marketing, komerční využití Internetu v oblastech komerčních internetových médií a vyhledávacích služeb, zprostředkování v obchodních vztazích, zprostředkovatelská činnost v oblasti obchodu s výrobky uvedenými ve tř. 9, pronájem reklamních, informačních i komunikačních míst v rámci této třídy, předvádění zboží prostřednictvím Internetu nebo katalogu nebo výstav za účelem reklamy a/nebo prodeje, přeskupování a shromažďování (kromě dopravy) různých výrobků pro třetí osoby za účelem umožnit spotřebiteli pohodlně vybrat a prohlížet a kupovat (kromě přepravy) prostřednictvím katalogu a/nebo Internetu a/nebo zásilkového prodeje, zásilkový prodej zboží, maloobchodní prodej výrobků zařazených ve tř. 1-34, e-shop pro prodej výrobků zařazených ve tř. 1-34; (37) servisní, údržbářské a instalační služby v oblasti výpočetní techniky (hardware), kamerových a bezpečnostních systémů, stavební práce; (39) archivace elektronicky uložených dat nebo dokumentů, informace (skladované); (42) služby v oblasti informačních technologií a výpočetní techniky, návrhy, strukturování a programování či jiné vytváření a instalace a údržba počítačových programů a počítačových systémů, databází, databázových systémů a serverů, poradenská a expertní činnost pro ochranu dat, šifrování dat a antivirových systémů, aktualizace programového vybavení, údržba programového vybavení, programování počítačů, technické studie a výzkum a konzultace a poradenství v oblasti informačních technologií, počítačů, programového vybavení i hardware výpočetní techniky, pronájem programového vybavení a počítačů, základní a aplikovaný výzkum, podpora rozvoje komerčního využití Internetu a jiných počítačových, datových a komunikačních sítí, výzkum a vývoj a tvorba systémů pro elektronické obchodování včetně příslušného software a hardware, tvorba software, programování internetových databázových systémů a internetových aplikací, programování multimediálních aplikací, vytváření a modelování 3D animací, tvorba interaktivních a grafických programů, tvorba multimediálních dokumentů, prezentací, aplikací, katalogů, konstrukce www prezentací, řešení www serverů, návrh a provozování www stránek, tvorba počítačové animace a vizualizace, webhosting, programové projekty, tvorba informačních databází, pronájem doby přístupu k databázi, počítačové vyhledávací služby, zprostředkovatelská a poradenská činnost v oblasti software, servisní, údržbářské a instalační služby v oblasti počítačového softwaru, informačních databází.
(511) 9, 35, 37, 39, 42
(210) O-495490

(111) **331280**
(220) 07.08.2012
(151) 22.05.2013
(540)

Redfix

(592) Slovní
(730) **Redrock Construction s.r.o.**, Újezd 450/40, Praha 1 - Malá Strana, 11801, CZ
(740) PELIKÁN KROFTA KOHOUTEK advokátní kancelář s.r.o., Mgr. David Krofta, advokát, Újezd 450/40, Praha 1 - Malá Strana, 11801
(510) (1) lepidla pro průmyslové účely, lepidla, tmely, pojiva pro obkládačky; (19) malta stavební; (42) vývoj a výzkum nových výrobků.
(511) 1, 19, 42
(210) O-497220

(111) **331281**
(220) 07.08.2012
(151) 22.05.2013
(540)

Redcoat

(592) Slovní
(730) **Redrock Construction s.r.o.**, Újezd 450/40, Praha 1 - Malá Strana, 11801, CZ
(740) PELIKÁN KROFTA KOHOUTEK advokátní kancelář s.r.o., Mgr. David Krofta, advokát, Újezd 450/40, Praha 1 - Malá Strana, 11801
(510) (2) nátěry (barvy), základní nátěrové barvy; (17) izolace (látky na -) proti vlhkosti staveb, izolace (nátěry na -); (19) nátěrové hmoty pro stavebnictví; (37) izolování proti vlhkosti, stavby (izolace -), utěšňování (tmelení) budov (služby -).
(511) 2, 17, 19, 37
(210) O-497221

(111) **331415**
(220) 19.10.2012
(151) 22.05.2013
(540)



(594) Kombinovaná
(730) **TRIODON, spol. s r.o.**, 6. května 38, Fryšták, 76316, CZ
(740) Ing. Jarmila Javoříková, patentový zástupce, Slunečná 4566, Zlín, 76005
(510) (9) rukavice azbestové, rukavice pracovní pro účely průmyslové, rukavice izolované, ochranné rukavice gumové a z podobných materiálů, ochranné rukavice proti chladu; (25) oděvy, obuv, rukavice a rukavičkářské zboží; (35) obchodní činnost s oděvy, obuví a rukavicemi.
(511) 9, 25, 35
(210) O-499081

(111) **331438**
(220) 30.10.2012
(151) 22.05.2013
(540)

STUDIO
collection

(594) Kombinovaná
(730) **KOH-I-NOOR HARDTMUTH a.s.**, F.A. Gerstnera 21/3, České Budějovice, 37130, CZ
(740) KOREJZOVA LEGAL v.o.s., JUDr. Petra Sauvage de Brantes, advokátka, Korunní 810/104, Praha 10, Vinohrady, 10100
(510) (16) grafitové, snímací a barevné tužky, tužky mechanické, tuhy, soupravy tužek, křídly, pastely, uhle umělé a přírodní, rudky, voskovky, olejové křídly, psací, značkovací a kreslicí křídly, stěrací pryž, inkousty, tuše, barvy vodové, akrylové, akvarelové, olejové a temperové, palety, štětce, pastelky, plastové tužky.
(511) 16
(210) O-499300

(111) **331764**
(220) 14.09.2012
(151) 05.06.2013
(540)

SANOTEN

(592) Slovní
(730) **Fatra, a.s.**, třída Tomáše Bati 1541, Napajedla, 76361, CZ
(510) (17) fólie a desky z umělých hmot (kromě fólií na balení), plošné fólie a desky z plastických hmot na izolace staveb proti vlhkosti a vodě, izolace proti radonu, chemické izolace, izolační materiály, hydroizolační fólie a desky, izolační materiály při podřezávání zdiva, podkládání (materiál na-) z umělých hmot, ochranné fólie a desky z plastu; (19) stavební hmoty nekovové; (37) izolování staveb, stavebnictví.
(511) 17, 19, 37
(210) O-498146

(111) **331816**
(220) 30.11.2012
(151) 05.06.2013
(540)

LYNX

(594) Kombinovaná
(730) **Doosan Machine Tools Co., Ltd.**, 40, Jeongdong-ro 162beon-gil, Seongsan-gu, Chang-won-si, Gyeongsangnam-do 51537, KR
(740) KOREJZOVA LEGAL v.o.s., JUDr. Petra Sauvage de Brantes advokátka, Korunní 810/104, Praha 10, Vinohrady, 10100
(510) (7) soustruhy, CNC (computer numerical control – počítačem řízené) soustruhy, vrtací stroje, frézovací stroje, laserové obráběcí stroje, elektrické svářečské stroje, kompresory (stroje), malířské stroje a obráběcí centra sestávají se z víceúčelových obráběcích strojů, a to frézek, vrtáků, řezaček, tvarovačů, měničů nástrojů, forem na kovy, manipulátorů na zpracování jednotlivých dílů a palet.
(511) 7
(210) O-500185

(111) **331817**
(220) 30.11.2012
(151) 05.06.2013
(540)

LYNX

(594) Kombinovaná
(730) **Doosan Machine Tools Co., Ltd.**, 40, Jeongdong-ro 162beon-gil, Seongsan-gu, Chang-won-si, Gyeongsangnam-do 51537, KR
(740) KOREJZOVA LEGAL v.o.s., JUDr. Petra Sauvage de Brantes advokátka, Korunní 810/104, Praha 10, Vinohrady, 10100
(510) (7) soustruhy, CNC (computer numerical control – počítačem řízené) soustruhy, vrtací stroje, frézovací stroje, laserové obráběcí stroje, elektrické svářečské stroje, kompresory, malířské stroje a obráběcí centra sestávají se z víceúčelových obráběcích strojů, a to frézek, vrtáků, řezaček, tvarovačů, měničů nástrojů, forem na kovy, manipulátorů na zpracování jednotlivých dílů a palet.
(511) 7
(210) O-500186

(111) **332129**
(220) 10.12.2012
(151) 18.06.2013
(540)

WOK
EXPRESS

(594) Kombinovaná
(591) Barevná
(730) **WUZHANG s.r.o.**, Medunova 2947/1, Praha 5, Stodůlky, 15500, CZ
(510) (43) restaurace.
(511) 43
(210) O-500385

(111) **332159**
(220) 06.03.2012
(151) 26.06.2013
(540)

CARAMELLA

(592) Slovní
(730) **VIKPET, s.r.o.**, Rumiště 532/8, Brno, Trnitá, 60200, CZ
(510) (5) potravinové doplňky na bázi přírodních produktů, spadající do této třídy, obohacené vitamíny a/nebo minerály a/nebo stopovými prvky, jako doplňky výživy pro regeneraci a rekondici, jakož i pro zvláštní výživu pro sportovce; (30) káva, nápoje z kávy, čaj, nápoje z čaje, kakao, nápoje z kakaa, cukr, rýže, tapioka, ságo, kávové náhražky, mouka a obilní přípravky, těsta, těstářenské výrobky, těstoviny, nudle, instantní nudle, chléb, chléb toastový, veko, toasty, bagety, pizzy, chlebičky a taštičky obložené, jakož i plněné masem, sýrem, vejci a/nebo zeleninou, pečivo z kvasného, listového a lineckého těsta, koláče, buchty, bábovky, koblíhy, lívance, závinů, sušenky, suchary, keksy, medovník, perník, pečivo trvanlivé sladké i slané, jemné pečivo, žele ovocné (cukrovinky), nápoje z čokolády, čokoládové pasty, čokoládové pomazánky, čokoládové náplně do pečiva, dorty včetně mražených, zmrzlina, med, sirup z melasy, kvasnice, prášky do pečiva, sůl, hořčice, ocet, chuťové omáčky, majonézy, kečupy, koření, led na chlazení; (40) služby zákazkového cukrářství a pekařství, zpracování a úprava výchozích pokrmových surovin pro cukrářskou a pekařskou výrobu, zpracování těsta, výroba těstářských, cukrářských a pekařských výrobků,

jakož i jejich polotovarů na zakázku, výroba hotových jídel, nápojů, salátů, obložených chlebíčků, obložených mís, dortů, dezertů a/nebo moučníků včetně v jejich chlazeném a mraženém stavu, zakázková výroba pokrmových specialit, obstaravatelská, zprostředkovatelská a poradenská činnost v oblasti výše uvedených služeb třídy 40; (43) hostinské, restaurační, hotelové a jiné služby pro hosty včetně rezervace ubytování, kavárny, služby cukrárny, služby rychlého občerstvení, stánkového občerstvení, služby prodeje jídel přes ulici (take-away), provozování kempů, služby obstarávání stravování, vybavení a obsluhy občerstvení pro specializační doškolovací kurzy, sympozia a konference, obstaravatelská, zprostředkovatelská a poradenská činnost v oblasti výše uvedených služeb třídy 43.

(511) 5, 30, 40, 43
(210) O-493223

(111) **332210**
(220) 27.09.2012
(151) 26.06.2013
(540)



(594) Kombinovaná
(730) **TRIODON, spol. s r.o.**, 6. května 38, Fryšták, 76316, CZ
(740) Ing. Jarmila Javoříková, patentový zástupce, Slunečná 4566, Zlín, 76005
(510) (3) mýdla, parfumerie, přípravky pro čištění, leštění, odmašťování, broušení a praní; (9) oděvy ochranné proti úrazům, oděvy protipožární, oděvy pracovní azbestové na ochranu proti ohni, oděvy osinkové, rukavice azbestové, rukavice pracovní pro účely průmyslové, rukavice izolované, ochranné a gumové ochranné prostředky proti chladu, ochranné rukavice gumové a z podobných materiálů, respirátory, svářečské masky a přilby, přístroje k ochraně dýchání, filtry k dýchacím maskám, dýchací masky, záchranné pásy a popruhy, skla do brýlí, čepice a štíty proti oslnění, aparáty a přístroje vědecké, námořní, geodetické, elektrické, fotografické, filmové, optické, přístroje pro vážení, měření, signalizaci, kontrolu, záchranu a přístroje učební, automatické distributory a mechanismy na mince, kalkulační stroje, přístroje pro zpracování informací a počítače, brýle ochranné a bezpečnostní, přilby ochranné; (10) rukavice gumové chirurgické, rukavice operační a gumové rukavice chirurgické, aparáty na ochranu sluchu; (18) kůže, imitace kůže, výrobky z těchto materiálů, které nejsou zahrnuty do jiných tříd; (25) oděvy, obuv, kloboučnické zboží, oděvy farácí, hornické, papírové, kožené kamaše, zástěry kožené, rukavice a rukavičkářské zboží, rukávníky, boty gumové, boty nepromokavé, boty pracovní, čepice, košile, pláště ochranné proti prachu, pláště nepromokavé.

(511) 3, 9, 10, 18, 25
(210) O-498499

(111) **332214**
(220) 04.10.2012
(151) 26.06.2013
(540) **JEDINÁ PRAČKA, KTERÁ SI NA SEBE VYDĚLÁ**

(592) Slovní
(730) **GORENJE spol. s r.o.**, Vyskočilova 1461/2a, Praha 4, Michle, 14000, CZ
(510) (11) přístroje pro praní, sušení, vaření.
(511) 11
(210) O-498653

(111) **332708**
(220) 20.12.2012
(151) 17.07.2013
(540)

KORANDA

(592) Slovní
(730) **MASO UZENINY PÍSEK, a.s.**, Novodvorská 1062/12, Praha 4, Lhotka, 14200, CZ
(510) (29) maso, ryby, drůbež a zvěřina, masné výrobky, masové výtázky, masové konzervy, paštiky, masné pomazánky, uzeniny, tepelně zpracované masné výrobky, veškeré zabijačkové výrobky, sádlo, slanina, balené masové zboží, masové pomazánky a paštiky, masové polotovary, lahůdky z výrobků spadajících do této třídy; (40) řeznictví, zpracování masa a masných výrobků; (43) hostinská činnost, stravovací a ubytovací služby.
(511) 29, 40, 43
(210) O-500675

(111) **332762**
(220) 02.05.2012
(151) 24.07.2013
(540)



(594) Kombinovaná
(730) **MEDI BEAUTY s.r.o.**, Nerudova 427/68, Prostějov, 79601, CZ
(740) Ing. Petr Soukup, patentový zástupce, tř. Svobody 43/39, Olomouc, 77900
(510) (3) pleťové krémy, hydratační pleťové krémy, čistící a tonizující pleťové a tělové přípravky obsahující jíl, zejména mořský jíl, tělové zábaly s mořským jílem, a to vše zařazené ve třídě 3; (24) ručníky, textilie pro použití při zábalech, a to vše zařazené ve třídě 24; (44) služby kosmetického salónu, balneocentra, lázeňské procedury, vše spojené zejména s využíváním mořského jílu a zahrnuté do třídy 44.
(511) 3, 24, 44
(210) O-494869

(111) **332771**
(220) 03.08.2012
(151) 24.07.2013
(540)



(594) Kombinovaná
(730) **HOP ON-HOP OFF s.r.o.**, Voctářova 261, Praha 8, 18200, CZ
(740) Holubová - advokáti s.r.o., Mgr. Štěpán Holub, advokát, Za Poříčskou bránou 21/365, Praha 8, 18600
(510) (35) inzertní, reklamní a propagační služby, zprostředkovatelské a obstaravatelské služby týkající se reklamy, distribuce reklamních materiálů a vzorků zboží; (39) služby poskytované v souvislosti se všemi druhy dopravy, činnost cestovní kanceláře - informace o cestování, jízdních tarifech, rádech a způsobech dopravy, zprostředkování dopravních služeb, průvodcovské služby, poradenské služby v oblasti turismu v oblasti dopravy; (41) činnost vyučovací, výchovná, vzdělávací a zábavní, kulturní aktivity, pořádání zábavních soutěží, nakladatelská, vydavatelská, obstaravatelská a zprostředkovatelská činnost výše uvedených služeb spadajících do tř. 41.
(511) 35, 39, 41
(210) O-497176

(111) **332772**
(220) 03.08.2012
(151) 24.07.2013
(540)

CzechAccelerator

(592) Slovní
(730) **Agentura pro podporu podnikání a investic CzechInvest**, Štěpánská 567/15, Praha 2, Nové Město, 12000, CZ
(740) PROPATENT, JUDr. Matěj Sedláček, Pod Pekařkou 107/1, Praha 4, Podolí, 14700
(510) (35) propagační činnost, reklama, pomoc při řízení obchodní činnosti, obchodní administrativa, kancelářské práce; (36) pojištění, služby finanční, služby peněžní, služby nemovitostní; (37) stavebnictví, opravy, instalační služby; (38) spoje (komunikace); (41) výchova, vzdělávání, zábava, sportovní a kulturní aktivity; (42) vědecké a technologické služby a související výzkum a projektování, analytické a výzkumné služby v průmyslu, navrhování a vývoj počítačového softwaru.
(511) 35, 36, 37, 38, 41, 42
(210) O-497184

(111) **332774**
(220) 03.08.2012
(151) 24.07.2013
(540)



(594) Kombinovaná
(591) Barevná
(730) **Agentura pro podporu podnikání a investic CzechInvest**, Štěpánská 567/15, Praha 2, Nové Město, 12000, CZ
(740) PROPATENT, JUDr. Matěj Sedláček, Pod Pekařkou 107/1, Praha 4, Podolí, 14700
(510) (35) propagační činnost, reklama, pomoc při řízení obchodní činnosti, obchodní administrativa, kancelářské práce; (36) pojištění, služby finanční, služby peněžní, služby nemovitostní; (37) stavebnictví, opravy, instalační služby; (38) spoje (komunikace); (41) výchova, vzdělávání, zábava, sportovní a kulturní aktivity; (42) vědecké a technologické služby a související výzkum a projektování, analytické a výzkumné služby v průmyslu, navrhování a vývoj počítačového softwaru.
(511) 35, 36, 37, 38, 41, 42
(210) O-497188

(111) **332825**
(220) 19.12.2012
(151) 24.07.2013
(540)



(594) Kombinovaná
(591) Barevná
(730) **SMILE Music s.r.o.**, Vršovická 919/16, Praha 10, Vršovice, 10100, CZ
(740) AK JUDr. Lumír Schejbal, JUDr. Lumír Schejbal, Veverí 111, Brno, 61600
(510) (9) hudební nosiče; (16) reklamní a propagační plakáty, kalendáře; (35) reklamní činnost, provozování inzerce; (41) organizování vzdělávacích a zábavných soutěží.

(511) 9, 16, 35, 41
(210) O-500624

(111) **332826**
(220) 19.12.2012
(151) 24.07.2013
(540)

SČÍTÁNÍ ROCKERŮ & METALISTŮ

(594) Slovní grafická
(730) **SMILE Music s.r.o.**, Vršovická 919/16, Praha 10, Vršovice, 10100, CZ
(740) AK JUDr. Lumír Schejbal, JUDr. Lumír Schejbal, Veverí 111, Brno, 61600
(510) (9) hudební nosiče; (16) reklamní a propagační plakáty, kalendáře; (35) reklamní činnost, provozování inzerce; (41) organizování vzdělávacích a zábavných soutěží.
(511) 9, 16, 35, 41
(210) O-500625

(111) **333060**
(220) 11.10.2012
(151) 07.08.2013
(540)



(593) Obrazová
(730) **Generali penzijní společnost, a.s.**, Na Pankráci 1720/123, Praha 4, Nusle, 14000, CZ
(740) Dana Lukajová, patentový zástupce, Voršilská 10, Praha 1, 11000
(510) (16) reklamní, inzertní a propagační materiály a tiskoviny všeho druhu; (35) propagační, reklamní a inzertní služby prostřednictvím jakéhokoliv média; (36) pojištění, finanční a investiční služby, penzijní připojištění, činnost penzijních fondů, důchodové pojištění, spoření a investice všeho druhu.
(511) 16, 35, 36
(210) O-498874

(111) **333061**
(220) 11.10.2012
(151) 07.08.2013
(540)



(594) Kombinovaná
(730) **Generali penzijní společnost, a.s.**, Na Pankráci 1720/123, Praha 4, Nusle, 14000, CZ
(740) Dana Lukajová, patentový zástupce, Voršilská 10, Praha 1, 11000
(510) (16) reklamní, inzertní a propagační materiály a tiskoviny všeho druhu; (35) propagační, reklamní a inzertní služby prostřednictvím jakéhokoliv média; (36) pojištění, finanční a investiční služby, penzijní připojištění, činnost penzijních fondů, důchodové pojištění, spoření a investice všeho druhu.
(511) 16, 35, 36
(210) O-498875

(111) **333062**
(220) 11.10.2012
(151) 07.08.2013
(540)



(594) Kombinovaná
(730) **Generali penzijní společnost, a.s.**, Na Pankráci 1720/123, Praha 4, Nusle, 14000, CZ
(740) Dana Lukajová, patentový zástupce, Voršilská 10, Praha 1, 11000
(510) (16) reklamní, inzertní a propagační materiály a tiskoviny všeho druhu; (35) propagační, reklamní a inzertní služby prostřednictvím jakéhokoliv média; (36) pojištění, finanční a investiční služby, penzijní připojištění, činnost penzijních fondů, důchodové pojištění, spoření a investice všeho druhu.
(511) 16, 35, 36
(210) O-498876

(111) **333877**
(220) 21.12.2012
(151) 25.09.2013
(540)

Hidden Diamond

(592) Slovní
(730) **KOH-I-NOOR HARDTMUTH a.s.**, F.A. Gerstnera 21/3, České Budějovice, 37130, CZ
(740) KOREJZOVA LEGAL v.o.s., JUDr. Petra Sauvage de Brantes, advokátka, Korunní 810/104, Praha 10, Vinohrady, 10100
(510) (16) grafitové, snímací a barevné tužky, tužky mechanické, tuhy, soupravy tužek, násadky na pera, křídly, pastely, uhle umělé a přírodní, rudky, voskovky, olejové křídly, psací, značkovací a kreslicí křídly, držátka na křídly, pouzdra na psací potřeby, stěrací pryž, inkousty, tuše, razítkové barvy, barvy vodové, akrylové, akvarelové, olejové a temperové, palety pro malíře, štětce, pravítka, trojúhelníky, rýsovací příložníky, potřeby pro technické kreslení, kružítko, vytahovací pera, technická pera, soupravy kružidel, jejich náhradní díly a příslušenství, spínátka, šablony (papírnické výrobky), kancelářské pořadače, šanony, fóliové zakládací obaly, fóliové závesné obaly na spisy, vizitkáře v rámci této třídy, fóliové obaly na sešity a učebnice, kancelářské korekční laky, kancelářská lepidla, ořezávátka, modelovací hmota, popisovače, značkovače, kuličková pera, gelová pera, psací vložky do kuličkových a gelových per, plnicí pera, inkoustové

zásobníky, kreslicí bloky, stojánky na kancelářské potřeby; (20) reklamní předměty a suvenýry v rámci této třídy, truhlářské umělecké výrobky, stojany a figuríny ze dřeva a další upomínkové předměty, spadající do třídy 20; (35) reklama, propagační činnost, marketing, služby v oblasti obchodního řízení, kancelářské funkce, prezentace zboží pro maloobchod a velkoobchod s kancelářskými a papírenskými výrobky, reklamními předměty a suvenýry, truhlářskými uměleckými výrobky, stojany a figurínami ze dřeva a upomínkovými předměty, hrami a hračkami a poskytování těchto výrobků pro reklamní účely.

(511) 16, 20, 35
(210) O-500688

(111) **334346**
(220) 06.03.2013
(151) 16.10.2013
(540)



TIGRESSA

(594) Kombinovaná
(730) **TIGRESSA s.r.o.**, Opavská 1173/6, Bílovec, 74301, CZ
(740) Ing. Jarmila Javoříková, Slunečná 4566, Zlín, 76005
(510) (37) stavební práce - provádění staveb včetně jejich změn, udržovacích prací na nich a jejich odstraňování, zemní a výkopové práce, práce na zakázku se stavebními stroji a mechanismy, jeřábnické práce, stavebně-montážní služby, zakládání staveb, stavební dozor, dokončovací stavební práce, stavební subdodávky (služby), zprostředkování ve stavebnictví, pronájem stavebních strojů a mechanismů, opravy stavebních strojů a mechanismů, opravy a úpravy motorových vozidel, preventivní kontroly motorových vozidel, preventivní kontroly stavebních strojů, stavebních mechanismů a motorových vozidel, servisně-montážní práce, izolační práce, instalační práce - elektro, voda a plyn, malování a lakování, montáže exteriérů a interiéřů, zámečnické a truhlářské opravy, opravy nábytku, čištění a údržba stavebních strojů a dopravních prostředků, čisticí a úklidové služby, konzultace a poskytování informací ve stavebnictví a servisně-montážních činnostech; (39) dopravní činnosti, přeprava (doprava) zboží, materiálů, nákladů nebo osob, doprava (přeprava) těžkých a nadměrných nákladů, přeprava stavebních strojů, silniční nákladní doprava, hromadná přeprava osob, autobusová doprava vnitrostátní i mezinárodní, organizování a pořádání zájezdů, služby cestovní kanceláře, poskytování informací o zájezdech, rezervace dopravy, zvedání, přenášení a nakládání těžkých a objemných břemen, stěhovací služby, odvoz odpadů, zasilatelství, kamiónová doprava, odtahové služby, dopravní asistence, dopravní pomoci řidičům, kurýrní služby, taxi, správa vozového parku, logistické činnosti v rámci této třídy, pronájem dopravních prostředků, pronájem speciálních transportních vozidel, pronájem autojeřábů, zprostředkování v dopravě, provoz a pronájem skladů, skladovací služby, nakládání, vykládání, balení a zasilání zboží, provoz a pronájem garáží, parkovišť a dopravních komunikací, konzultace a poskytování informací v dopravě; (40) zpracování a úprava materiálů, kovoobráběčství, zámečnictví, truhlářství, finální úprava výrobků a materiálů v rámci této třídy, zpracování stavebních hmot a nerostných surovin, recyklace materiálů, zpracování odpadů, polygrafické činnosti - tisk, konzultace a poskytování informací v oblasti zpracování a úpravě materiálů.

(511) 37, 39, 40
(210) O-502430

(111) **334874**
(220) 14.09.2012
(151) 27.11.2013
(540)

ROBINIA

(592) Slovní
(730) **ZNOVÍN ZNOJMO, a.s.**, 404, Šatov, 67122, CZ
(740) Rott, Růžička & Guttman a spol., Vyskočilova 1566, Praha 4, Michle, 14000
(510) (16) tiskoviny; (33) vína.
(511) 16, 33
(210) O-498164

(111) **335897**
(220) 21.03.2013
(151) 17.01.2014
(540)

Gracilis

(594) Kombinovaná
(730) **GRACILIS s.r.o.**, Sezemická 2757/2, Praha 9, Horní Počernice, 19300, CZ
(510) (9) počítačové programy (nahrané -), počítačové programy (s možností stažení), počítačový software (nahraný -); (35) informace (obchodní nebo podnikatelské v oblasti nakládání s nebezpečnými chemickými látkami a směsmi), obchodní činnost (služby, poradenství v oblasti nakládání s nebezpečnými látkami a směsmi), počítačové databáze (překlad informací do -), počítačové databáze (systemizace informací do -), poradenství (odborné obchodní -), zpracování textů, automatické zpracování dat; (38) poskytování internetových diskusních fór, poskytování přístupu k databázím, provozování internetového portálu, přenos zpráv a informací; (41) organizování a vedení konferencí, organizování a vedení seminářů, pořádání a řízení pracovních setkání (školení), poskytování on-line elektronických publikací, překladatelské služby, vydávání elektronických knih a časopisů on-line, vydávání textů, s výjimkou reklamních nebo náborových, vzdělávání, vzdělávací informace; (42) aktualizace počítačových programů, chemické analýzy, chemický výzkum, služby v oblasti chemie, inženýrské práce (expertizy), počítačové programování, tvorba počítačových systémů, tvorba software.
(511) 9, 35, 38, 41, 42
(210) O-502862

(111) **335898**
(220) 21.03.2013
(151) 17.01.2014
(540)

SBLCore

(594) Kombinovaná
(730) **SBLCore s.r.o.**, Sezemická 2757/2, Praha 9, Horní Počernice, 19300, CZ
(510) (9) počítačové programy (nahrané -), počítačové programy (s možností stažení), počítačový software (nahraný -); (35) počítačové databáze (překlad informací do -), počítačové databáze (systemizace informací do -); (38) poskytování přístupu k databázím, provozování internetového portálu, přenos zpráv a informací; (42) aktualizace počítačových programů, konzultace v oblasti počítačového softwaru, služby v oblasti chemie, počítačové programování, tvorba počítačových systémů, tvorba software.

(511) 9, 35, 38, 42
(210) O-502863

(111) **336146**
(220) 15.03.2013
(151) 29.01.2014
(540)

ready>mat

(594) Kombinovaná
(730) **Readymat Obchodní s.r.o.**, Sv. Čecha 3844/22, Hodonín, 69501, CZ
(740) Ing. Jarmila Javoříková, Slunečná 4566, Zlín, 76005
(510) (19) základní stavební materiály nekovové všeho druhu v rámci této třídy, jako cement, beton, písek, štěrk, zdivo, jako tvárnice a cihly všeho druhu, střešní krytiny nekovové, stavební keramika, keramické obklady, sádkokartón, sádra, kámen, žula a imitace, nekovové stavební konstrukce a profily všeho druhu, nekovové potrubí, potrubní a okapové systémy, nekovové armatury, nekovové bazény a nádrže, nekovové stavební prvky, jako dřevěná a plastová okna a dveře, okenní a dveřní profily, rámy, zárubně, ploty, brány, schody, podlahy, stropy, prahy, tvarové bednění, desky, příčky, zábradlí, ploty, rošty, markýzy, žaluzie, lišty, vše v rámci této třídy, stavební dřevo, dřevo polozpracované, řezivo, pilařské výrobky, lamino, pracovní desky, dýhy, výrobky z dýh, obložení podlah a stěn ze dřeva, keramiky, plastu, laminátu, sklolaminátu, parkety dřevěné či z imitace dřeva, stavební plasty, stavební laminát a sklolaminát, stavební sklo, sklo tabulové do oken a dveří, sklo izolační a bezpečnostní; (35) maloobchodní, velkoobchodní a elektronický prodej stavebních produktů a materiálů, obchodní zastoupení podnikatelských subjektů, zejména výrobců v oblasti stavebního průmyslu, předvádění výrobků, poskytování obchodních a podnikatelských informací, reklamní a marketingová činnost, inzerce, průzkumy trhu, obchodní nebo podnikatelský průzkum, distribuce vzorků výrobků, zaslání reklamních výrobků a materiálů zákazníkům, organizování a pořádání reklamních a prodejních akcí, pomoc při řízení obchodní činnosti, automatizované zpracování a správa obchodních dat, administrativní a sekretářské činnosti, kopírování dokumentů; (37) stavební činnost, jako provádění staveb, včetně jejich změn, údržbových prací na nich a jejich odstraňování, dokončovací stavební práce, malování a lakování, zednické práce, stavební opravy a úpravy interiérů i exteriérů, sanace zdiva a budov, izolační práce, opravárenské činnosti, servisně-montážní práce, montáže a demontáže stavebních prvků, servisní služby v oblasti vody, plynu a elektro, úklidové a čisticí práce, opravy zámečnické a truhlářské, pronájem stavebních strojů a mechanismů, poskytování informací, zprostředkování a konzultace v oblasti stavebnictví a montážních služeb; (39) dopravní činnost, zejména silniční motorová nákladní doprava, dopravní činnosti v oblasti stavebního průmyslu, doprava stavebních materiálů, speciální doprava, zejména přeprava těžkých a objemných nákladů, kurýrní a zasilatelské činnosti, pronájem dopravních prostředků, provoz logistického parku, skladovací činnosti, provoz skladů a garáží, poskytování informací, zprostředkování a konzultace v oblasti dopravy.
(511) 19, 35, 37, 39
(210) O-502660

(111) **336818**
(220) 20.04.2012
(151) 26.02.2014
(540)

Transit +

(592) Slovní
(730) **NOVA BRANDS S.A.**, 24, avenue Emile Reuter, 2420 Luxembourg, LU
(740) PATENTSERVIS Praha a.s., Na Podkovce 281/10, Praha 4, Podolí, 14700
(510) (5) potrava pro kojenec, dětská mléka, dietetické přípravky upravené pro léčebné účely pro kojenec a děti mladší 3 let.
(511) 5
(210) O-508265

(111) **337509**
(220) 23.08.2012
(151) 09.04.2014
(540)

Penzion pod Kraví horou

(594) Slovní grafická
(730) **Újezdská Alena Bc.**, Bořetice 28, Bořetice, 69108, CZ
Újezdský Radomír, Bořetice 28, Bořetice, 69108, CZ
(740) INPARTNERS GROUP, Ing. Leopold Dadej, patentový zástupce, Na Valtické 339/6, Břeclav, Charvátská Nová Ves, 69141
(510) (35) reklamní agentura, inzertní, reklamní a propagační činnost prostřednictvím jakéhokoliv sdělovacího média, pomoc při řízení obchodní činnosti, obchodní administrativa, organizační a ekonomické poradenství, kancelářské práce, rozšiřování propagačních publikací, vydávání a rozšiřování reklamních textů, reklama on-line, pronájem reklamních ploch, organizování výstav na pomoc obchodu a výstav reklamních, zprostředkování obchodu - vše s výrobky ve třídách 1 až 34 a službami ve třídách 35 až 45 s výjimkou služeb ve třídách 41, 43 a 44 mezinárodního třídění výrobků a služeb.
(511) 35
(210) O-497663

(111) **338488**
(220) 06.03.2013
(151) 11.06.2014
(540)

BYZMAG

(592) Slovní
(730) **BYZMAG.cz s.r.o.**, Spálená 480/1, Brno, Trnitá, 60200, CZ
(510) (9) elektronické publikace (s možností stažení), časopisy a noviny na elektronických nosičích, zařízení na zpracování dat, elektronická data nebo databáze nebo informační produkty v elektronických, datových, informačních a telekomunikačních sítích, zařízení na nahrávání, přenos a reprodukci zvuku či obrazu, software, veškeré elektronické nosiče v rámci této třídy, zvukové a zvukově-obrazové záznamy na nosičích všeho druhu, CD, CD-ROM, veškerá výpočetní technika spadající do této třídy; (16) papírenské výrobky všeho druhu, periodické a neperiodické tiskoviny všeho druhu, zejména časopisy, brožury, knihy, noviny, publikace, papír, lepenka a výrobky z těchto materiálů, které nejsou zařazeny do jiných tříd, tiskárenské výrobky, potřeby pro knižní vazby, fotografie, lepidla pro papírenství, kancelářské potřeby (vyjímaje nábytek), učební a vyučovací pomůcky s výjimkou přístrojů, plastické obaly (nezařazené do jiných tříd), tiskařské typy, štočky mající souvislost s výrobou a distribucí novin a časopisů; (35) inzertní, informační a propagační služby všeho druhu, včetně inzerce a poskytování informací v počítačových a obdobných sítích, reklama, rozhlasová, televizní a venkovní reklama, reklama on-line v počítačové síti, aktualizování, pronájem, rozšiřování, reklamních a inzertních materiálů, zaslání reklamních materiálů zákazníkům, publikování reklamních textů, zpracování textů, zajišťování předplatného periodických tiskovin, zajišťování předplatného tiskovin pro třetí osoby, marketingové studie a průzkum trhu, pomoc při řízení obchodní činnosti, obchodní administrativa, kancelářské práce, vydávání inzertních a reklamních textů, včetně zajišťování distribuce, poskytování obchodních a podnikatelských informací, organizování komerčních a reklamních výstav, kopírování nebo rozmnožování (reprodukce) dokumentů a dokladů, vyhledávání dat v počítačových souborech (pro třetí osoby), fotokopírování, obchodní služby s výrobky ve tř. 9 a 16 a poradenství v obchodní činnosti, obchodní nebo podnikatelský průzkum, překlad informací do počítačové databáze, systemizace informací do počítačových databází, styky s veřejností, poskytování obchodních informací a služeb pomocí Internetu, komerční využití Internetu v oblastech komerčních internetových médií a vyhledávacích služeb, on-line inzerce, zprostředkování internetového obchodu s výrobky uvedenými ve tř. 9 a 16, automatické zpracování dat a informací, informační služby na Internetu týkající se obchodních nebo podnikatelských informací; (38) spoje (komunikace), elektronická pošta, šíření novin a časopisů prostřednictvím Internetu a jiných sítí, šíření

elektronických časopisů, informací, elektronických periodik a knih v elektronické podobě, šíření tiskovin pomocí počítačových a obdobných sítí, WAP (služba umožňující zobrazování vybraných informací z internetu na displeji telefonu), komunikace pomocí počítačů a mobilních telefonů, počítačových terminálů a mobilních telefonů, zaslání zpráv; (40) informační služby na Internetu o zpracování materiálů; (41) nakladatelská a vydavatelská činnost, elektronické publikování (DTP), obrazové zpravodajství, nahrávání zvukových a obrazově zvukových nosičů záznamu, vydávání elektronických knih a časopisů on-line, školení, zábava, sportovní a kulturní aktivity, provozování zařízení sloužící k zábavě, diskotéky (služby), organizování živých vystoupení, plánování a organizování večírků, informační služby na Internetu týkající se výchovy a vzdělávání, možností zábavy, rozptýlení, informační služby na Internetu týkající se nakladatelské a vydavatelské činnosti a elektronického publikování; (42) tvorba a správa webových stránek (pro třetí osoby), umístování webových stránek, tvorba software, tvorba počítačové animace a vizualizace, vytváření a modelování 3d animací, tvorba interaktivních a grafických programů, grafický design, převod (konverze) dat a počítačových programů (ne fyzický), přenos dat nebo dokumentů z fyzických nosičů na elektronické nosiče, navrhování a vývoj počítačového hardwaru a softwaru, převod a konverze údajů a dokumentů z fyzických médií na elektronická média; (43) stravovací a ubytovací služby, hostinská a restaurační činnost, bary, kavárny, bufety, hotelové služby, jídelny, zásobování.

(511) 9, 16, 35, 38, 40, 41, 42, 43
(210) O-502448

(111) **340048**
(220) 07.06.2012
(151) 27.08.2014
(540)



(554) Prostorová
(730) **Cidre s.r.o.**, Bohdalecká 1490/25, Praha 10, 10100, CZ
(510) (16) časopisy, etikety, kromě textilních, fotografie, polygrafie, grafické reprodukce, grafické znaky, grafiky, výrobky z kartónu, kartón, knihy, krabice lepenkové nebo papírové, krabice na poštu, výrobky z lepenky, lepenka, noviny, obálky, obaly na lahve (lepenkové nebo papírové), obrazy, papír, papír balicí, papír dopisní, papírenské výrobky, paragony, pásky lepicí, pásky lepicí pro kancelářské účely a použití v domácnosti, plakáty, podložky na stůl papírové, podložky papírové pod sklenice, podložky pod pivní sklenice, pohlednice, pomůcky učební, kromě přístrojů, poučče z papíru nebo z lepenky, prospekty, prostírání papírová, prostírání stolní z papíru, publikace, sáčky a pytlíky jako obaly, razítka, reprodukce, samolepky (papírníkové výrobky), štíty vývěsní z papíru nebo z lepenky, štočky tiskařské, tabule reklamní z papíru nebo lepenky, tištěné publikace, ubrusky papírové; (32) jablečný mošt nealkoholický; (33) cidr (jablečné mošty s alkoholem); (35) administrativní zpracování nákupních objednávek, agentury umělecké (obchodní vedení), aktualizování reklamních materiálů, dodavatelské služby pro třetí osoby, dražby, fakturace, hotely, informace obchodní nebo podnikatelské, inzerce poštou, kanceláře dovozní a vývozní, komerční informační kanceláře, komerční správa licencí na výrobky a služby ostatních, kopírování nebo rozmnožování (reprodukce) dokumentů, dokladů a podobně, marketingové studie, nákupní a velkoobchodní ceny (analýzy), pomoc při řízení obchodních a průmyslových podniků, pomoc při řízení obchodní činnosti, obchodní management a podnikové poradenství, obchodní nebo podnikatelské informace, obchodní nebo podnikatelský průzkum, obchodní reklama, organizování výstav komerčních nebo reklamních, oceňování a odhady v oblasti podnikání, pomoc při řízení obchodní činnosti, poradenství odborné obchodní, pořádání veletrhů pro obchodní a reklamní účely, posuzování efektivnosti provozu a racionalizace práce, prezentace výrobků v komunikačních médiích pro účely maloobchodu, pronájem kancelářských strojů a zařízení, pronájem prodejních automatů, pronájem reklamní doby v

komunikačních médiích, pronájem reklamních materiálů, pronájem reklamních ploch, průzkum obchodní, průzkum trhu, průzkum veřejného mínění, předvádění zboží, překlad informací do počítačových databází, psaní reklamních textů, reklama, reklama (propagace), reklama on-line v počítačové síti, reklamní agentury, reklamní plochy (pronájem), reklamní texty (psaní), reklamní texty (vydávání, zveřejňování, oznámení, vyhlášení, publikování), rozhlasová reklama, rozšiřování reklamních materiálů zákazníkům (letáky, prospekty, tisky, vzorky), rozšiřování reklamních nebo inzertních materiálů, řízení průmyslových nebo obchodních podniků, služby (telefonní vzkazy, dotazy), služby v oblasti grafické úpravy pro reklamní účely, správa hotelů, srovnávací služby (v oblasti cen), styky s veřejností, systemizace informací do počítačových databází, televizní reklama, venkovní reklama, vydávání reklamních nebo náborových, propagačních a inzertních textů, vylepování plakátů, vzorky zboží (distribuce), zasílání reklamních materiálů zákazníkům, zpracování textů.

(511) 16, 32, 33, 35
(210) O-495809

(111) **345058**
(220) 30.11.2012
(151) 01.04.2015
(540)

PUMA

(594) Slovní grafická
(730) **Doosan Machine Tools Co., Ltd.**, 40, Jeongdong-ro 162beon-gil, Seongsan-gu, Chang-won-si, Gyeongsangnam-do 51537, KR
(740) KOREJZOVÁ LEGAL v.o.s., JUDr. Petra Sauvage de Brantes advokátka, Korunní 810/104, Praha 10, Vinohrady, 10100
(510) (7) soustruhy, CNC (computer numerical control – počítačem řízené) soustruhy, obráběcí centra, otáčecí centra, stroje pro elektrojiskrové obrábění.
(511) 7
(210) O-500184

(111) **368038**
(220) 21.03.2012
(151) 15.08.2018
(540)

SPORTS DIRECT

(592) Slovní
(730) **Sportsdirect.com Retail Limited**, Unit A, Brook Park East, Shirebrook, NG20 8RY, GB
(740) Rott, Růžička & Guttman, Patentové, známkové a advokátní kanceláře, JUDr. Vladimír Rott, patentový zástupce, Vyskočilova 1566, Praha 4, Míchle, 14000
(510) (9) ochranné helmy, s výjimkou cyklistických helem, přílby na skateboard, výrobky oční optiky, brýle na lyžování, sluneční brýle, ochranné oděvy pro účastníky motorových sportů (pro prevenci nehod), ochranné oděvy pro potápěče, chrániče těla, chrániče prstů; (18) sportovní tašky pro atlety, tašky na výstroj, tašky pro gymnasty, sportovní tašky, s výjimkou tašek tvarovaných pro přenášení specifických přístrojů používaných při sportu, plážové tašky batohy, brašny přes rameno; (25) oděvy, obuv, kloboučnické zboží, noční oblečení, módní oděvy, oblečení pro volný čas, sportovní obuv, cvičební obuv, boty nad kotníky, vycházkové boty, obuv pro fotbal, nepromokavé oděvy, oblečení odolné proti vodě a proti povětrnostním vlivům, termooblečení, lehké oděvy, pláště, cvičební úbor, sportovní oblečení, plavky, gumové kombinézy pro potápěče, krátké kalhoty pro surfování, ochranné oděvy na surfování, lyžařské oblečení, saka, nepromokavé větrovky s kapucí, pulovry, kalhoty, košile, trička, nepromokavé bundy, haleny, pracovní oděvy, šátky, opasky, rukavice, klobouky, kukly, ponožky, osobní prádlo, kamaše, fotbalové dresy, repliky fotbalové výstroje, sportovní pokrývky hlavy (s výjimkou přileb), sportovní uniformy, oděvy pro jezdecké použití, špunty k fotbalovým kopačkám, pouzdra na paže (oděvy), všechno výše uvedené s výjimkou oděvů pro

cyklisty, rukavice zařazené do tř. 25, kožené pásky, pásky vyrobené z imitace kůže; (28) hry, hračky, potřeby pro gymnastiku a sport, které nejsou uvedeny v jiných třídách, přístroje na boxování, náčiní na lyžování, přístroje pro kulturistiku, potřeby pro sport k použití v raketových hrách, materiál na struny sportovních raket, zařízení na cvičení, s výjimkou těch pro léčebné rehabilitační účely, přístroje pro tělesná cvičení, vánoční ozdoby, stany na hraní, sportovní tašky tvarované na konkrétní atletické potřeby (nikoliv oděvy či obuv), míče, pálky, basebalové masky, chrániče břicha (přízpusobené pro použití při konkrétním sportu), kolenní chrániče (přízpusobené pro použití při sportování), chrániče nohou upravené pro sport, holenní chrániče (sportovní zboží), chrániče loktů (sportovní potřeby), chrániče kyčlí vyrobené speciálně pro sportovní hry (součástí sportovních souprav), holenní chrániče (sportovní zboží), chrániče zápěstí pro atlety, chrániče pěstí (sportovní potřeby), chrániče rukou přízpusobené pro sportovní účely, rukavice speciálně upravené pro sportovní účely, přístroje používané při kopané, fotbalové rukavice, potřeby pro sport pro použití při hraní fotbalu (s výjimkou oděvů nebo předmětů pro ochranné účely), fotbalové branky, tréninkové přístroje pro použití v souvislosti s fotbalem, brankové sítě, sítě na fotbalové branky, brankové tyče, pišťalky, hrací karty, části a součásti her a věcí na hraní, potřeb pro gymnastiku a sport nezařazených do jiných tříd, přístrojů na boxování, přístrojů pro kulturistiku, cvičebního vybavení, nikoli pro lékařské rehabilitační účely, strojů na fitness, stanů na hraní, stojany na vánoční stromečky, vánoční stromky z umělých materiálů, konfety, drobné zboží pro večírky a taneční zábavy (drobné dárky na večírky), papírové party čepice; (35) služby maloobchodních prodejen, shromažďování, v zájmu druhých, různého zboží, aby si zákazníci mohli toto zboží pohodlně prohlédnout a koupit, jmenovitě následujícího zboží: obuv, kloboučnické zboží, kožené pásky, pásky z imitace kůže, vánoční ozdoby, potřeby pro sport, hrací karty, vše výše uvedené bez maloobchodních služeb souvisejících s prodejem částí jízdních kol nebo příslušenství jízdních kol, cyklistických helem, cyklistických tašek, cyklistických rukavic a oděvů na cyklistiku.

(511) 9, 18, 25, 28, 35
(210) O-545230

(111) **388651**
(220) 02.05.2002
(151) 18.11.2021
(540)

SPINNER

(592) Slovní
(730) **Mad Dogg Athletics, Inc**, 2111 Narcisus Court, Venice, CA, US
(740) artpatent, advokátní kancelář s.r.o., Mgr. Tomáš Bejček, advokát, Dukelských hrdinů 976/12, Praha 7, Holešovice, 17000
(510) (28) nářadí na cvičení, rotopedy, nářadí na posilování.
(511) 28
(210) O-179460

(111) **388652**
(220) 02.05.2002
(151) 18.11.2021
(540)

SPINNING

(592) Slovní
(730) **Mad Dogg Athletics, Inc**, 2111 Narcisus Court, Venice, CA, US
(740) artpatent, advokátní kancelář s.r.o., Mgr. Tomáš Bejček, advokát, Dukelských hrdinů 976/12, Praha 7, Holešovice, 17000
(510) (9) audiokazety a videokazety pro cvičení a tréninky na rotopedech k udržování a zvyšování kondice; (25) sportovní oblečení a oblečení na volný čas, zejména trička, boty, mikiny, sportovní kalhoty, tepláky, trika, bundy, krátké kalhoty, sportovní kabáty a sportovní saka, ponožky, potítky, čelenky proti pocení, oteplovačky; (28) nářadí na cvičení, rotopedy, nářadí na posilování; (41) poskytování zařízení pro rekreaci, pro cvičení a tréninky, pro cvičení k udržování a zvyšování kondice, instrukce a konzultace vztahující se k výše uvedenému, poskytování tréninkových možností a instrukcí jiným osobám na zařízení včetně rotopedu simulujících trénink a jízdu na kolech pro jízdu venku; (42) provozování webových stránek s poskytováním informací a instrukcí týkajících se cvičení a tréninků a cvičení pro udržování a zvyšování tělesné kondice.
(511) 9, 25, 28, 41, 42
(210) O-179461

Zániky ochranných známek uplynutím doby platnosti

Kapitola obsahuje údaje o ochranných známkách, které zanikly uplynutím doby platnosti podle ustanovení § 29 odst. 1 zákona č. 441/2003 Sb.

Číslo zápisu (111)	Číslo přihlášky (210)	Datum zániku (141)
154857	25066	17.08.2021
156077	25065	17.08.2021
165178	52360	21.08.2021
172430	63291	19.08.2021
172975	63288	19.08.2021
174589	63340	21.08.2021
177588	63315	20.08.2021
177589	63316	20.08.2021
241811	170727	21.08.2021
241812	170728	21.08.2021
241813	170729	21.08.2021
241814	170730	21.08.2021
241815	170733	21.08.2021
243888	170675	20.08.2021
243891	170678	20.08.2021
243893	170693	20.08.2021
245152	170764	22.08.2021
245881	170742	21.08.2021
245883	170747	21.08.2021
245884	170748	21.08.2021
246519	170643	17.08.2021
246520	170644	17.08.2021
249106	170649	17.08.2021
249107	170650	17.08.2021
249108	170759	22.08.2021
249111	170762	22.08.2021
250017	170674	20.08.2021
251329	170641	17.08.2021

Číslo zápisu (111)	Číslo přihlášky (210)	Datum zániku (141)
255494	170749	21.08.2021
255496	170751	21.08.2021
322150	488009	17.08.2021
322752	488092	19.08.2021
322871	488025	17.08.2021
322872	488034	17.08.2021
322873	488036	17.08.2021
323154	488118	22.08.2021
323155	488132	22.08.2021
323156	488133	22.08.2021
323157	488134	22.08.2021
323158	488135	22.08.2021
323159	488141	22.08.2021
323232	488099	19.08.2021
323418	488029	17.08.2021
323419	488030	17.08.2021
323422	488107	19.08.2021
323539	488111	19.08.2021
323541	488126	22.08.2021
323940	488064	18.08.2021
323941	488066	18.08.2021
323942	488069	18.08.2021
323944	488072	18.08.2021
324162	488138	22.08.2021
324163	488139	22.08.2021
324164	488140	22.08.2021
324330	488028	17.08.2021
324331	488065	18.08.2021

Číslo zápisu (111)	Číslo přihlášky (210)	Datum zániku (141)
324332	488119	22.08.2021
324508	488076	18.08.2021
324511	488079	18.08.2021
324661	488012	17.08.2021
324663	488014	17.08.2021
324665	488035	17.08.2021
324667	488052	18.08.2021
324669	488055	18.08.2021
324671	488137	22.08.2021
324898	488011	17.08.2021
324900	488039	17.08.2021
324901	488040	17.08.2021
325080	488048	18.08.2021
325082	488125	22.08.2021
325638	488060	18.08.2021
326499	488015	17.08.2021
328448	488057	18.08.2021
329208	488142	22.08.2021
329579	488121	22.08.2021
329580	488124	22.08.2021
330272	488129	22.08.2021
330273	488130	22.08.2021
332523	488067	18.08.2021
333210	488106	19.08.2021
333211	488108	19.08.2021
333344	488010	17.08.2021
353425	526772	18.08.2021

Změny vlastníků ochranných známek

Kapitola obsahuje údaje o ochranných známkách, které byly převedeny nebo přešly ve smyslu ustanovení § 15 odst. 1, 2 a § 16 zákona č. 441/2003 Sb. na jiného vlastníka v rozsahu všech zapsaných výrobků nebo služeb.

Číslo zápisu (111)	Dřívější vlastník (770)	Nynější vlastník (730)	S účinností od (580)
158727	SPV Impexmetal Sp. z o.o., Aleje Jerozolimskie 92, 00-807 Warszawa, PL	XCC (Poland) Investment Spółka z ograniczoną odpowiedzialnością, ul. Aleja Stanów Zjednoczonych 61, 04-028 Warsaw, PL	28.03.2022
158728	SPV Impexmetal Sp. z o.o., Aleje Jerozolimskie 92, 00-807 Warszawa, PL	XCC (Poland) Investment Spółka z ograniczoną odpowiedzialnością, ul. Aleja Stanów Zjednoczonych 61, 04-028 Warsaw, PL	28.03.2022
177559	RÜCKL MARKET s.r.o., Lánská 141, Nižbor, 26705, CZ	BMRC Group s.r.o., Hvězdova 1716/2b, Praha 4, Nusle, 14000, CZ	29.03.2022
202772	RÜCKL MARKET s.r.o., Lánská 141, Nižbor, 26705, CZ	BMRC Group s.r.o., Hvězdova 1716/2b, Praha 4, Nusle, 14000, CZ	29.03.2022
202773	RÜCKL MARKET s.r.o., Lánská 141, Nižbor, 26705, CZ	BMRC Group s.r.o., Hvězdova 1716/2b, Praha 4, Nusle, 14000, CZ	29.03.2022
228740	RÜCKL MARKET s.r.o., Lánská 141, Nižbor, 26705, CZ	BMRC Group s.r.o., Hvězdova 1716/2b, Praha 4, Nusle, 14000, CZ	29.03.2022
233083	WBA HOLDINGS 1 LIMITED, Sedley Place, 4th Floor, 361 Oxford Street, London, W1C 2JL, GB	ALLIANCE UNICHEM IP LIMITED, 2 The Heights, Brooklands, Weybridge, Surrey, KT12 0NY, GB	28.03.2022
273077	TUKANA, a.s., nám. Palackého č.p. 166, Rosice u Brna, 66501, CZ	PLR a.s., Hrotovická 169, Třebíč, Jejkov, 67401, CZ	23.03.2022
275237	KRODOS SERVIS a.s., Skopalíkova 2385, Kroměříž, 76717, CZ	VYDOS BUS a.s., Jiřího Wolkerova 416/1, Vyškov, Vyškov-Město, 68201, CZ	29.03.2022
275238	KRODOS SERVIS a.s., Skopalíkova 2385, Kroměříž, 76717, CZ	VYDOS BUS a.s., Jiřího Wolkerova 416/1, Vyškov, Vyškov-Město, 68201, CZ	29.03.2022
275239	KRODOS SERVIS a.s., Skopalíkova 2385, Kroměříž, 76717, CZ	VYDOS BUS a.s., Jiřího Wolkerova 416/1, Vyškov, Vyškov-Město, 68201, CZ	29.03.2022
290253	WBA HOLDINGS 1 LIMITED, Sedley Place, 4th Floor, 361 Oxford Street, London, W1C 2JL, GB	ALLIANCE UNICHEM IP LIMITED, 2 The Heights, Brooklands, Weybridge, Surrey, KT13 0NY, GB	28.03.2022
317765	Cloud4com, a.s., U Uranie 954/18, Praha 7, Holešovice, 17000, CZ	AUTOCONT a.s., Hornopolní 3322/34, Ostrava, Moravská Ostrava, 70200, CZ	23.03.2022
324779	EIFFEL OPTIC a.s., Ječná 507/6, Praha 2, 12000, CZ	Pieri Optic s.r.o., Pod Stárkou 1462/33, Praha 4, Michle, 14000, CZ	29.03.2022
326576	Pavlů Jan Ing., Raisova 1500/16, Nymburk, 28801, CZ Ulrych Ivan Ing., V Zahrádkách 1617/9, Nymburk, 28801, CZ	Ulrych Ivan Ing., V Zahrádkách 1617/9, Nymburk, 28802, CZ Buderová Petra MUDr., Raisova 1500/16, Nymburk, 28802, CZ	28.03.2022
326576	Ulrych Ivan Ing., V Zahrádkách 1617/9, Nymburk, 28802, CZ Buderová Petra MUDr., Raisova 1500/16, Nymburk, 28802, CZ	Ulrych Ivan Ing., V Zahrádkách 1617/9, Nymburk, 28802, CZ	28.03.2022
335536	Cloud4com a.s., U Uranie 954/18, Praha 7, 17000, CZ	AUTOCONT a.s., Hornopolní 3322/34, Ostrava, Moravská Ostrava, 70200, CZ	23.03.2022
345628	Cloud4com, a.s., U Uranie 954/18, Praha 7, 17000, CZ	AUTOCONT a.s., Hornopolní 3322/34, Ostrava, Moravská Ostrava, 70200, CZ	23.03.2022
347714	KRODOS SERVIS a.s., Skopalíkova 2385/45, Kroměříž, 76701, CZ	VYDOS BUS a.s., Jiřího Wolkerova 416/1, Vyškov, Vyškov-Město, 68201, CZ	29.03.2022
353203	Hudeček Aleš, Kubelíkova 18, Praha 3, 13000, CZ	Bezva firma s.r.o., Za mlýnem 1563/27, Praha 4, Braník, 14700, CZ	23.03.2022
363502	EIFFEL OPTIC, a.s., Ječná 6/507, Praha 2, Nové Město, 12000, CZ	Pieri Optic s.r.o., Pod Stárkou 1462/33, Praha 4, Michle, 14000, CZ	29.03.2022
363503	EIFFEL OPTIC, a.s., Ječná 507/6, Praha 2, Nové Město, 12000, CZ	Pieri Optic s.r.o., Pod Stárkou 1462/33, Praha 4, Michle, 14000, CZ	29.03.2022
366843	The Happy Monkey s.r.o., Klimentská 1652/36, Praha 1, 11000, CZ	Day Paul, V Podbabě 2531/36, Praha 6, Dejvice, 16000, CZ	23.03.2022
371754	RÜCKL CRYSTAL a.s., Lánská 141, Nižbor, 26705, CZ	BMRC Group s.r.o., Hvězdova 1716/2b, Praha 4, Nusle, 14000, CZ	29.03.2022
373831	GreenVille Tech s.r.o., Piletická 55/36, Hradec Králové, Piletice, 50003, CZ	Farma 4.0 s.r.o., Dačického 1207/4, Praha 4, Nusle, 14000, CZ	28.03.2022
381121	GreenVille Tech s.r.o., Piletická 55/36, Hradec Králové, Piletice, 50003, CZ	Farma 4.0 s.r.o., Dačického 1207/4, Praha 4, Nusle, 14000, CZ	28.03.2022

Číslo zápisu (111)	Dřívější vlastník (770)	Nynější vlastník (730)	S účinností od (580)
384304	Jurčíček Lukáš, Šmilovského 1244/3, Praha 2, Vinohrady, 12000, CZ	Letsgood.com s.r.o., Polská 1716/54, Praha 2, Vinohrady, 12000, CZ	23.03.2022

Změny v údajích o vlastnících ochranných známek

Kapitola obsahuje ochranné známky, u kterých byla v rejstříku ochranných známek vyznačena změna v údajích o vlastnících ve smyslu ustanovení § 27 odst. 2 a 7 zákona č. 441/2003 Sb.

Číslo zápisu (111)	Vlastník (730)	S účinností od (580)
156509	Maxell, Ltd., 1 Koizumi, Oyamazaki, Oyamazaki-cho, Otokuni-gun, Kyoto 618-8525, JP	24.03.2022
177931	TAURUS ARMAS S.A., Avenida Sao Borja, 2181 Prédio A, Sao Leopoldo, Rio Grande do Sul, CEP 93035-411, BR	29.03.2022
179101	OLMA, a.s., Pavelkova 597/18, Olomouc, Holice, 77900, CZ	28.03.2022
182060	Opavská lesní a.s., Masarykova třída 337/28, Opava, Město, 74601, CZ	23.03.2022
183672	TRIGON PLUS s.r.o., Západní 93, Čestlice, 25101, CZ	25.03.2022
183833	LUCERNA - BARRANDOV, spol. s r.o., Štěpánská 704/61, Praha 1, Nové Město, 11000, CZ	28.03.2022
183834	LUCERNA - BARRANDOV, spol. s r.o., Štěpánská 704/61, Praha 1, Nové Město, 11000, CZ	28.03.2022
183835	LUCERNA - BARRANDOV, spol. s r.o., Štěpánská 704/61, Praha 1, Nové Město, 11000, CZ	28.03.2022
183993	LUCERNA - BARRANDOV, spol. s r.o., Štěpánská 704/61, Praha 1, Nové Město, 11000, CZ	28.03.2022
185923	American Way CR spol. s r.o., Zikmunda Wintra 1208/7, Plzeň, Jižní Předměstí, 30100, CZ	23.03.2022
200750	TRUMF International s.r.o., Cejl 504/38, Brno, Zábřovice, 60200, CZ	23.03.2022
233083	Alliance Boots Holdings 1 Limited, Sedley Place, 4th Floor, 361 Oxford Street, London, W1C 2JL, GB	28.03.2022
233083	Alliance Unichem Limited, 2 The Heights, Brooklands, Weybridge, Surrey, KT13 0NY, GB	28.03.2022
233083	WBA HOLDINGS 1 LIMITED, Sedley Place, 4th Floor, 361 Oxford Street, London, W1C 2JL, GB	28.03.2022
248876	OFFICEO s.r.o., Floriánova 2461, Hostivice, 25301, CZ	28.03.2022
249815	BORGIS a.s., Slezská 2127/13, Praha 2, Vinohrady, 12000, CZ	29.03.2022
250535	TAURUS ARMAS S.A., Avenida São Borja, 2181 Prédio A, São Leopoldo, Rio Grande do Sul, CEP 93035-411, BR	24.03.2022
251038	Red Hat, Inc., 100 East Davie Street, Raleigh 27601, NC, US	28.03.2022
251039	Red Hat, Inc., 100 East Davie Street, Raleigh 27601, NC, US	28.03.2022
252644	Výzkumný ústav stavebních hmot, a.s., Hněvkovského 30/65, Brno, Komárov, 61700, CZ	29.03.2022
253138	Schneider Electric IT Corporation, 70 Mechanic Street, Foxboro, 02035, MA, US	23.03.2022
253333	OLMA, a.s., Pavelkova 597/18, Olomouc, Holice, 77900, CZ	28.03.2022
254537	Fatra, a.s., třída Tomáše Bati 1541, Napajedla, 76361, CZ	28.03.2022
256605	American Way CR spol. s r.o., Zikmunda Wintra 1208/7, Plzeň, Jižní Předměstí, 30100, CZ	23.03.2022
257217	Pedotherm GmbH, Wickenfeld 17, 59590 Geseke, DE	24.03.2022
277540	Maxell, Ltd., 1 Koizumi, Oyamazaki, Oyamazaki-cho, Otokuni-gun, Kyoto 618-8525, JP	24.03.2022
285284	ELCOM, a. s., Lomnického 1705/9, Praha 4, Nusle, 14000, CZ	23.03.2022
290253	Alliance Boots Holdings 1 Limited, Sedley Place, 4th Floor, 361 Oxford Street, London, W1C 2JL, GB	28.03.2022
290253	WBA HOLDINGS 1 LIMITED, Sedley Place, 4th Floor, 361 Oxford Street, London, W1C 2JL, GB	28.03.2022
304050	International Personal Finance plc, Fifth Floor, No 1 Leeds, 26 Whitehall Road, Leeds LS12 1BE, GB	28.03.2022
309406	zooplus SE, Sonnenstrasse 15, 80331 München, DE	29.03.2022
321451	Ateliér Civilista s.r.o., 241, Bratronice, 27363, CZ	23.03.2022
327914	Komárek František, Španielova 1271/46, Praha 6, Řepy, 16300, CZ	28.03.2022
328640	CIDEM Hranice, a.s., Skalní 1088, Hranice, Hranice I-Město, 75301, CZ	29.03.2022
329300	Letiště Praha, a. s., K letišti 1019/6, Praha 6, Ruzyně, 16100, CZ	24.03.2022
329439	BRM AERO, s.r.o., Letecká č. ev. 255, Kunovice, 68604, CZ	24.03.2022
329440	BRM AERO, s.r.o., Letecká č. ev. 255, Kunovice, 68604, CZ	24.03.2022
331415	T R I O D O N, spol. s r.o., 6. května 38, Fryšták, 76316, CZ	29.03.2022
331764	Fatra, a.s., třída Tomáše Bati 1541, Napajedla, 76361, CZ	28.03.2022
332129	WUZHANG s.r.o., Medunova 2947/1, Praha 5, Stodůlky, 15500, CZ	23.03.2022
332159	VIKPET, s.r.o., Rumiště 532/8, Brno, Trnitá, 60200, CZ	24.03.2022
332210	T R I O D O N, spol. s r.o., 6. května 38, Fryšták, 76316, CZ	29.03.2022
332214	GORENJE spol. s r.o., Vyskočilova 1461/2a, Praha 4, Michle, 14000, CZ	23.03.2022
332825	SMILE Music s.r.o., Vršovická 919/16, Praha 10, Vršovice, 10100, CZ	28.03.2022
332826	SMILE Music s.r.o., Vršovická 919/16, Praha 10, Vršovice, 10100, CZ	28.03.2022
334874	ZNOVÍN ZNOJMO, a.s., 404, Šatov, 67122, CZ	28.03.2022
336146	Readymat Obchodní s.r.o., Sv. Čecha 3844/22, Hodonín, 69501, CZ	29.03.2022
336786	Eva Plzáková - SILUET E.Z.P., Sicherova 1703/30, Praha 9, Kyje, 19800, CZ	23.03.2022
336818	NOVA BRANDS S.A., 24, avenue Emile Reuter, 2420 Luxembourg, LU	29.03.2022

Číslo zápisu (111)	Vlastník (730)	S účinností od (580)
338488	BYZMAG.cz s.r.o., Spálená 480/1, Brno, Trmitá, 60200, CZ	28.03.2022
339111	CATEGORY a.s., Vídeňská 204/125, Brno, Přízřenice, 61900, CZ	24.03.2022
347665	International Personal Finance plc, Fifth Floor, No 1 Leeds, 26 Whitehall Road, Leeds LS12 1BE, GB	28.03.2022
358175	International Personal Finance plc, Fifth Floor, No 1 Leeds, 26 Whitehall Road, Leeds LS12 1BE, GB	28.03.2022
358176	International Personal Finance plc, Fifth Floor, No 1 Leeds, 26 Whitehall Road, Leeds LS12 1BE, GB	28.03.2022
358177	International Personal Finance plc, Fifth Floor, No 1 Leeds, 26 Whitehall Road, Leeds LS12 1BE, GB	28.03.2022
358958	International Personal Finance plc, Fifth Floor, No 1 Leeds, 26 Whitehall Road, Leeds LS12 1BE, GB	28.03.2022
369933	BMRC Group s.r.o., Hvězdova 1716/2b, Praha 4, Nusle, 14000, CZ	28.03.2022
378638	Zahradník Václav, Trojická 1907/8, Praha 2, Nové Město, 12800, CZ	28.03.2022
379705	MyResorts, s.r.o., třída Kpt. Jaroše 1936/19, Brno, Černá Pole, 60200, CZ	28.03.2022
379706	MyResorts, s.r.o., třída Kpt. Jaroše 1936/19, Brno, Černá Pole, 60200, CZ	28.03.2022
380508	MyResorts, s.r.o., třída Kpt. Jaroše 1936/19, Brno, Černá Pole, 60200, CZ	28.03.2022

Ostatní rozhodné údaje a úřední opravy

Kapitola zahrnuje zejména přetřídění seznamu výrobků a služeb v návaznosti na mezinárodní zápis, opravu chyb ve formulaci, přepisů a zjevných nesprávností za účelem uvedení do souladu se skutečností. V této kapitole jsou zveřejňovány jen takové údaje, které nemohou být zveřejněny spolu se zveřejněním přihlášky nebo se zápisem ochranné známky. Dále kapitola obsahuje důležitá úřední sdělení.

(111) **388389**
(210) O-572555

V návaznosti na mezinárodní zápis ochranné známky se všechny výrobky přetřídí z třídy 29 do třídy 5 a seznam výrobků a služeb je upřesněn následovně "výživa obsahující maso, drůbež, zeleninu, mléko a mléčné produkty pro kojence a batolata".
