



národní
úložiště
šedé
literatury

Věstník Úřadu průmyslového vlastnictví 2021/44

Úřad průmyslového vlastnictví
2021

Dostupný z <http://www.nusl.cz/ntk/nusl-541895>

Dílo je chráněno podle autorského zákona č. 121/2000 Sb.

Tento dokument byl stažen z Národního úložiště šedé literatury (NUŠL).

Datum stažení: 30.09.2024

Další dokumenty můžete najít prostřednictvím vyhledávacího rozhraní nusl.cz .

Číselné INID kódy pro označování bibliografických dat technických řešení

INID Codes for the identification of bibliographic data of technical solutions

(Standard WIPO ST. 9 a ST. 80)

(11)	číslo patentu/zápisu/osvědčení	(11)	Number of the patent/registration/certification
(15)	datum zápisu průmyslového vzoru	(15)	Industrial design registration date
(21)	číslo přihlášky/žádosti	(21)	.Application number
(22)	datum podání přihlášky/žádosti	(22)	Date of application filling
(23)	údaje o výstavní prioritě	(23)	Exhibition priority data
(28)	počet průmyslových vzorů	(28)	Number of industrial designs included in the application
(31)	číslo prioritní přihlášky	(31)	Number of priority application
(32)	datum podání prioritní přihlášky	(32)	Filling date of priority application
(33)	země priority	(33)	Priority country
(40)	datum zveřejnění přihlášky vynálezu	(40)	Date of publication of patent application
(45)	datum zveřejnění zapsaného průmyslového vzoru	(45)	Publication date of the registered industrial design
(47)	datum zveřejnění udělení patentu a zápisu užitého vzoru, datum zápisu užitého vzoru, datum oznámení udělení evropského patentu v Evropském patentovém věstníku	(47)	Publication date of patent granting and publication date of utility model registration, registration date of utility model, publication date of European patent granting in the European patent bulletin
(51)	mezinárodní patentové třídění/Locamské třídění průmyslových vzorů	(51)	International Patent Classification/ Locarno Classification for Industrial Designs
(54)	Název	(54)	Title
(55)	vyobrazení průmyslového vzoru	(55)	Reproduction of the industrial design
(57)	Anotace	(57)	Abstract
(68)	číslo základního patentu	(68)	Number of the basic patent
(71)	označení přihlašovatele/žadatele	(71)	Applicant
(72)	označení původce	(72)	Inventor
(73)	označení majitele/vlastníka	(73)	Owner
(74)	označení zástupce	(74)	Attorney's name and address
(86)	číslo mezinárodní přihlášky	(86)	International application number
(87)	číslo mezinárodního zveřejnění	(87)	International publication number
(92)	datum a číslo první registrace přípravku pro Českou republiku	(92)	Date and number(s) of the first authorization to market the product in the CZ
(93)	datum, číslo a země první registrace přípravku v rámci Společenství	(93)	Date, number(s) and country of the first authorization to market the product in the EEC
(94)	doba platnosti osvědčení	(94)	Term of certification validity
(95)	označení a typ přípravku	(95)	Name of the product and product type
(96)	datum podání a číslo evropské patentové přihlášky	(96)	European patent application filling date and number
(97)	datum zveřejnění a číslo zveřejnění evropské patentové přihlášky v Evropském patentovém věstníku	(97)	European patent application publication date and publication number in the European patent bulletin

Číselné INID kódy pro označování bibliografických dat ochranných známek

INID codes and minimum required for the identification of bibliographic data relating to marks

(Standard WIPO ST.60)

(111)	Číslo zápisu ochranné známky (registrace)	(111)	Number of registration
(151)	Datum zápisu ochranné známky	(151)	Date of the registration
(210)	Číslo přihlášky ochranné známky (spisu)	(210)	Number of the application
(220)	Datum podání přihlášky	(220)	Date of filing of the application
(320)	Datum vzniku práva přednosti	(320)	Date of the first application
(442)	Datum zveřejnění přihlášky po průzkumu	(442)	Date of the publication of the examined application
(450)	Datum zveřejnění zápisu ochranné známky ve Věstníku	(450)	Date of publication of the registration
(510)	Seznam výrobků a služeb	(510)	List of goods and/or services
(511)	Číslo třídy výrobků a služeb	(511)	Number of the class of goods and/or services
(526)	Omezení rozsahu ochrany o prvek	(526)	Disclaimer
(540)	Znění nebo vyobrazení ochranné známky	(540)	Reproduction of the mark
(551)	Kolektivní ochranná známka	(551)	Collective mark
(554)	Prostorová ochranná známka	(554)	Three-dimensional mark
(558)	Ochranná známka tvořená pouze barvou nebo kombinací barev	(558)	Mark consisting exclusively of one or several colours
(580)	Datum zápisu jakékoliv transakce v souvislosti s přihláškou nebo zápisem ochranné známky do rejstříku, např. změna majitele, změna jména nebo adresy, vzdání se práv k ochranné známce atd. (účinnost)	(580)	Date of recording of any kind of transaction in respect of applications or registrations (e.g. change in ownership, change in name or address, renunciation, termination of protection)
(591)	Údaje o barevnosti ochranné známky	(591)	Information concerning colour claimed
(730)	Přihlašovatel/vlastník ochranné známky	(730)	The applicant or the holder of the mark
(740)	Zástupce	(740)	Name and address of the representative
(770)	Jméno a adresa dřívějšího přihlašovatele nebo vlastníka (v případě změny vlastnictví)	(770)	Name and address of the previous applicant or holder (in case of change in ownership)
(791)	Jméno a adresa nabyvatele licence	(791)	Name and address of the licensee
(793)	Podmínky a omezení licence	(793)	Indication of conditions and/or restrictions under the license
(800)	Mezinárodní zápis ochranné známky	(800)	International registration

Kódy pro kódování záhlaví oznámení publikovaných ve Věstníku

(Standard WIPO ST. 17)

BB9A	zveřejněné přihlášky vynálezů	MK1K	zánik užitého vzoru uplynutím doby platnosti
FG1K	zapsané užité vzory	MK4A	zánik patentů uplynutím doby platnosti
FG4A	udělené patenty	MK4F	zánik autorských osvědčení uplynutím doby platnosti
FG4Q	zapsané průmyslové vzory	MK4Q	zánik průmyslového vzoru uplynutím doby ochrany
LD3K	částečný výmaz užitého vzoru	MM4A	zánik patentů pro nezaplacení ročních poplatků
LD4Q	částečný výmaz průmyslového vzoru	MM4F	zánik autorských osvědčení pro nezaplacení ročních poplatků
MA4A	zánik patentu vzdáním se	ND1K	prodloužení platnosti užitého vzoru
MA4F	zánik autorských osvědčení vzdáním se	ND4Q	obnova doby ochrany průmyslového vzoru
MC3K	výmaz užitého vzoru	PA4A	změna autorského osvědčení na patent
MC4A	zrušení patentu	PC9A	změna dispozičního práva k vynálezu
MC4F	zrušení autorského osvědčení	PD1K	převod práv a ostatní změny majitelů užitého vzoru
MC4Q	výmaz průmyslového vzoru	PD4A	převod práv a ostatní změny majitelů patentů
MH1K	zánik užitého vzoru vzdáním se	PD4Q	převod práv a ostatní změny vlastníků průmyslových vzorů
MH4A	částečné zrušení patentu	QA9A	nabídka licence
MH4F	částečné zrušení autorského osvědčení	SB4A	zapsané patenty do rejstříku po odtajnění
MH4Q	zánik průmyslového vzoru vzdáním se	SB4F	zapsaná autorská osvědčení do rejstříku po odtajnění

Opravy Změny Různé

Opravy u přihlášek vynálezů s žádostí o udělení patentu

HA9A	jmenování vynálezce	HG9A	oprava chyb v třídění
HB9A	oprava jmen	HH9A	oprava nebo změna všeobecně
HC9A	změna jmen	HK9A	tiskové chyby v úředních věstnících
HD9A	oprava adres		
HE9A	změna adres		
HF9A	oprava dat		

Opravy ochranných dokumentů

Patenty	autorská osvědčení	užité vzory	průmyslové vzory	
TA4A	TA4F	TA1K	TA4Q	jmenování vynálezce
TB4A	TB4F	TB1K	TB4Q	oprava jmen
TC4A	TC4F	TC1K	TC4Q	změna jmen
TD4A	TD4F	TD1K	TD4Q	oprava adres
TE4A	TE4F	TE1K	TE4Q	změna adres
TF4A	TF4F	TF1K	TF4Q	oprava dat
TG4A	TG4F	TG1K	TG4Q	oprava chyb v třídění
TH4A	TH4F	TH1K	TH4Q	oprava nebo změna všeobecně
TK9A	TK9F	TK1K	TK4Q	tiskové chyby v úřed. věstnících

Kódy pro označování zemí a mezinárodních organizací použité ve věstníku

AT	Rakousko
CA	Kanada
CH	Švýcarsko
CZ	Česká republika
DE	Spolková republika Německo
FR	Francie
GB	Velká Británie
HK	Hongkong
JP	Japonsko
KR	Korejská republika
LU	Lucembursko
MU	Mauricius
NL	Nizozemsko
RU	Ruská federace
SE	Švédsko
SK	Slovensko
TH	Thajsko
US	Spojené státy americké
VN	Vietnam

Kódy pro označování států USA použité ve věstníku

CA	California
MA	Massachusetts
MN	Minnesota
NC	North Carolina
NJ	New Jersey
NY	New York
OH	Ohio
PA	Pennsylvania
SC	South Carolina
TX	Texas

BB9A

Zveřejněné přihlášky vynálezů - přehled podle čísel přihlášek

Dále uvedené přihlášky vynálezů byly zveřejněny dnem, uvedeným v Věstníku podle zákona č. 527/1990 Sb., o vynálezech a zlepšovacích návrzích, ve znění pozdějších předpisů, a jsou k dispozici v patentové knihovně Úřadu průmyslového vlastnictví, Antonína Čermáka 2a, 160 68, Praha 6.

(21)	(51)	(21)	(51)
2020-31	<i>A 61 H 1/00</i> (2006.01)	2020-239	<i>G 02 C 5/04</i> (2006.01)
2020-176	<i>B 60 R 5/04</i> (2006.01)	2020-266	<i>B 64 D 1/04</i> (2006.01)
2020-230	<i>A 01 P 3/00</i> (2006.01)	2020-358	<i>G 01 N 33/38</i> (2006.01)
2020-231	<i>A 61 K 8/02</i> (2006.01)	2020-453	<i>B 01 D 53/26</i> (2006.01)
2020-232	<i>H 01 J 37/147</i> (2006.01)	2020-513	<i>H 05 H 1/34</i> (2006.01)
2020-237	<i>G 21 B 1/13</i> (2006.01)	2021-221	<i>H 04 N 5/33</i> (2006.01)
2020-238	<i>G 01 K 11/30</i> (2006.01)	2021-365	<i>F 25 B 9/04</i> (2006.01)

Zveřejněné přihlášky vynálezů - řazené podle MPT

- (51) *A01P 3/00* (2006.01)
A01P 15/00 (2006.01)
A01N 65/20 (2009.01)
A01N 25/30 (2006.01)
A01N 25/02 (2006.01)
- (21) **2020-230**
(71) Výzkumný ústav rostlinné výroby, v. v. i., Praha 6, Ruzyně, CZ
(72) Pavla Roman Ing., Ph.D., p. Tuřany u Slaného, CZ
(54) **Synergicky působící směs využitelná jako prostředek na ochranu rostlin před škůdci a chorobami**
(22) 22.04.2020
(57) Popisuje se prostředek na ochranu rostlin před škůdci a chorobami, který obsahuje v koncentrátu směs oleje ze semen *Pongamia pinnata* v množství 20 až 90 % hmotn. a parafinového oleje v množství 10 až 80 % hmotn. Uvedený prostředek se na rostliny aplikuje ve formě jeho vodné emulze, která zahrnuje s výhodou 0,5 až 15 % hmotn. prostředku a 99,5 až 85 % hmotn. vody, přičemž konečnou koncentraci lze volit v závislosti na druhu rostlin anebo fenologické fázi rostlin anebo předpokládané době a způsobu aplikace.

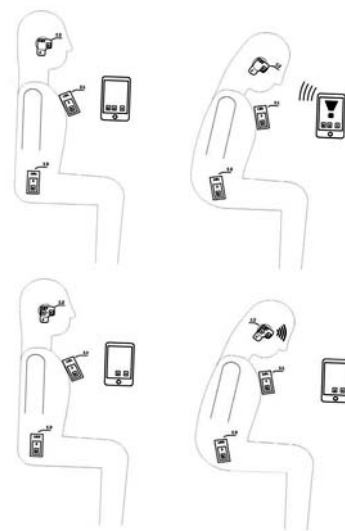

- (51) *A61H 1/00* (2006.01)
A61H 99/00 (2006.01)
A61B 5/103 (2006.01)
A61B 5/11 (2006.01)
- (21) **2020-31**
(71) Agulár Petr, Háje, CZ
(72) Agulár Petr, Háje, CZ
(54) **Zařízení pro monitoring, analýzu a stimulaci správného držení páteře**
(22) 20.01.2020
(57) Řešení se týká zařízení pro monitoring analýzu a stimulaci správného držení páteře. Zařízení jako soustava několika senzorů 11 až 1n pohybu průběžně měří pomocí snímačů s elektronickými senzory 101 a 10n pohybu, které mohou obsahovat gyroskopy nebo rádiové komunikační obvody i pro měření vzdálenosti, vzájemnou polohu nejméně jednoho místa v oblasti bederní páteře a nejméně jednoho místa v oblasti krku, hlavy nebo prsou. Naměřená data ukládá do paměti, okamžitě analyzuje procesorová jednotka 3 a signalizuje audiovizuální nebo vibrační jednotka 4 nežádoucí stavy nebo předává k dalšímu zpracování komunikační jednotkou 5.

- (51) *A61K 8/02* (2006.01)
A61K 8/04 (2006.01)
A61K 8/81 (2006.01)
A61Q 17/04 (2006.01)
- (21) **2020-231**
(71) Fyzikální ústav AV ČR, v. v. i., Praha 8, Libeň, CZ
(72) Sosnovec Luděk RNDr., Ph.D., Dolní Břežany, CZ
(54) **Ochranná látka proti UV záření a použití této látky jako kosmetický přípravek**
(22) 22.04.2020
(57) Předkládané řešení se týká účinné látky obsahující polystyrénové nanočástice o velikosti alespoň 400 nm, přičemž koncentrace nanočástic v koloidní směsi nepřesahuje více jak 1,0 hmotnostní %. Výše uvedenou účinnou látku lze použít jako aktivní ochrannou látku v kosmetických přípravcích, jako je např. krém nebo sprej na opalování. V dalším provedení lze použít účinnou látku jako ochrannou látku proti nežádoucímu UV záření i pro neživé komponenty.
- (74) Fyzikální ústav AV ČR, v. v. i./CITT, Karel Bauer, Za Radnicí 835, Dolní Břežany, 25241

- (51) *B01D 53/26* (2006.01)
F25B 43/00 (2006.01)
F25B 9/00 (2006.01)
- (21) **2020-453**
(71) MIRAI INTEX SAGL, 6830 Chiasso, CH
(72) Tsyplakov Vladyslav, Versoix, CH
(54) **Zařízení pro přípravu vzduchu pro vzduchový chladicí stroj**
(22) 11.08.2020

(57) Zařízení pro přípravu vzduchu pro vzduchový chladicí stroj obsahuje tlakový válec (4) opatřen alespoň jedním vstupem (40, 45) tlakového vzduchu a výstupem (44) tlakového vzduchu, za nímž je uspořádána čistící a odvlhčovací sekce (100) vzduchu, jejíž výstup je propojen se vstupem (15) vzduchu do stroje.

(74) Ing. Dobroslav Musil, patentová kancelář, Ing. Dobroslav Musil, patentový zástupce, Zábřdovická 801/11, Brno, Zábřdovice, 61500

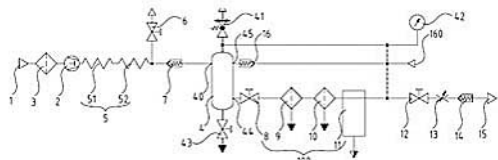

(51) **B60R 5/04** (2006.01)
B60R 7/02 (2006.01)
B60R 7/08 (2006.01)
A45C 7/00 (2006.01)

(21) **2020-176**

(71) ŠKODA AUTO a.s., Mladá Boleslav, Mladá Boleslav II, CZ

(72) Kundrát Martin Ing., Kostelec nad Orlicí, CZ

(54) **Rozkládací taška**

(22) 30.03.2020

(57) Rozkládací taška (1) pro zavazadlový prostor automobilu zahrnuje přibližně obdélníkovou úložnou část (3) a alespoň jedno madlo (2) uchycené k jednomu kratšímu okraji úložné části (3) a alespoň jedno madlo (2) uchycené k druhému kratšímu okraji úložné části (3). Každý delší okraj (4) úložné části (3) je na většině své délky opatřen rozšířením (5) delšího okraje (4) s uzavíracím mechanismem (6). V rozloženém stavu jsou madla (2) na jednom kratším okraji uzpůsobena k uchycení v úchytech (8) na jedné boční stěně zavazadlového prostoru a madla (2) na druhém kratším okraji jsou uzpůsobena k uchycení v úchytech (8) na druhé boční stěně zavazadlového prostoru. Mezi rozšířeními (5) delších okrajů (4) a úložnou částí (3) je vymezen úložný prostor. Ve složeném stavu jsou madla (2) protilehlých okrajů přiložena k sobě, přičemž je úložná část (3) přehnutá a vymezuje úložný prostor, který je na každém delším okraji (4) uzavřený uzavíracím mechanismem (6).

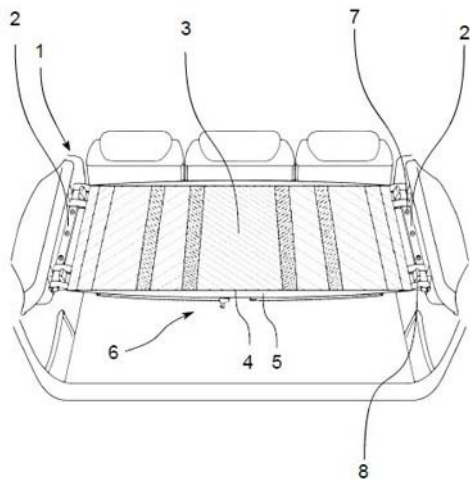

(51) **B64D 1/04** (2006.01)
B64D 1/02 (2006.01)
B64D 1/00 (2006.01)

(21) **2020-266**

(71) Česká republika - Ministerstvo obrany, Praha 6, CZ

(72) Komenda Jan doc. Ing., CSc., Brno, Bohunice, CZ

Skalický Pavel Ing., Ph.D., Rosice, CZ

Hub Juraj doc. Ing., Ph.D., Brno, Židenice, CZ

(54) **Výhozný systém pro odstranění nebezpečných předmětů z paluby letadla**

(22) 13.05.2020

(57) Předmětem

Výhozný systém pro odstranění nebezpečných předmětů z paluby letadla je tvořený výhoznou trubicí (1) s těsníci víky (2, 3, 4) a ovládacím systémem, která prochází otvorem v trupu (5) letadla a spojuje vnitřní prostor letadla s vnějším prostředím. Uvnitř výhozně trubice (1) je mezi těsníci víky (2, 3, 4) vytvořena přetlaková komora pro vložení vyhadzovaného předmětu v prostoru mezi víky (2,3) a další přetlaková komora pro vyhození předmětu v prostoru mezi dalšími víky (3,4), nebo je uvnitř výhozně trubice (1) mezi vnitřním těsnícím víkem (2) a vnějším těsnícím víkem (4) vytvořena nedělená přetlaková komora, v níž je vložen a na záchytných prvcích (7) zachycen výhozný kontejner (6) s vyhadzovaným nebezpečným předmětem.

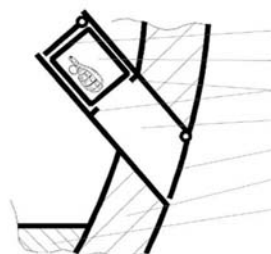
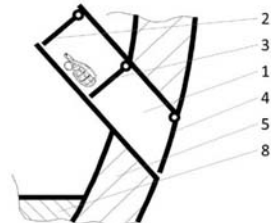

(51) **F25B 9/04** (2006.01)

(21) **2021-365**

(71) TESLLON INC., Dong-gu Daegu, KR

(72) Lee Sang Phil, Gyeongsan-si Gyeongsangbuk-do, KR

(54) **Vírová trubice**

(22) 27.10.2020

(57) Vírová trubice zahrnuje studenou a tepelnou oddělovací komoru; výstup studeného vzduchu poskytnutý na konci komory pro separaci chladu a tepla; generátor (300, 400) umístěný mezi výstupem studeného vzduchu a oddělovací komorou chladu a tepla; výstup horkého vzduchu poskytnutý na jiném konci chladicí a tepelné oddělovací komory a zahmující regulační ventil horkého vzduchu; a vnější trubkový kryt mající přívod stlačeného vzduchu a obklopující komoru pro oddělení chladu a tepla na předem určené mezeře, čímž blokuje komoru pro oddělení chladu a tepla na její vnější straně, takže priváděný stlačený vzduch může být dodáván do generátoru (300, 400), přičemž stlačený vzduch protékající přívodem stlačeného vzduchu generuje rychle se otáčející dmýchaný vzduch procházející generátorem (300, 400), který má být přesunut do oddělovací komory chladu a tepla, aby se od sebe oddělil chlad a tepla.

(74) Traplová Hladr Kubát, advokátní a patentová kancelář, Ing. Jan Kubát patentový zástupce, Přístavní 24, Praha 7, 17000

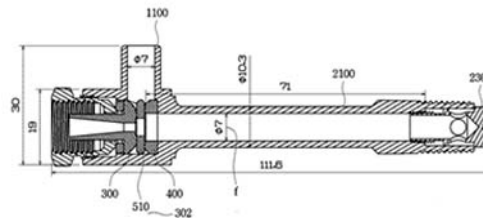

(51) **G01K 11/30** (2006.01)

G01N 23/2252 (2018.01)

G21B 1/13 (2006.01)

H05H 1/02 (2006.01)

H05H 7/00 (2006.01)

(21) **2020-238**

(71) Centrum výzkumu Řež s.r.o., Husinec, Řež, CZ

(72) Prokůpek Jan Ing. Bc., Ph.D., Libčice nad Vltavou, CZ

Jílek Richard Ing., Plzeň, Bolevec, CZ

Sklenka Josef Ing., Ph.D., Plzeň, Valcha, CZ
Murtazin Mark Bc., Magnitogorsk, RU

- (54) **Způsob nastavení homogenity aplikace tepelného toku na zařízení pro testování vysokým tepelným tokem využívající elektronové dělo**

(22) 24.04.2020

(57) Způsob spočívá v tom, že podle záznamu intenzity tepelného toku, respektive intenzity brzdného záření, se upraví souřadnice jednotlivých bodů trasy elektronového paprsku, aby se iterativně vykompenzovaly nehomogenity tepelného toku ve sledované oblasti. Pro nastavení trasy elektronového paprsku s definovanou odchylkou od průměrné hodnoty tepelného toku se použijí algoritmy, které z naměřeného rozložení intenzity v testované ploše upraví jednotlivé body trasy elektronového paprsku tak, aby se rozdíl v rozložení intenzity vykompenzovaly a postupnou iterací se dosáhlo homogenní aplikace tepelného toku. Vlastní postup se provádí tak, že rentgenovou kamerou se sejmou obraz celočíselného násobku uzavřených cyklů trasy elektronového paprsku a intenzita elektronového paprsku sledované oblasti se zapíše ve formátu funkce. Na základě této funkce se provede algoritmem úprava jednotlivých bodů trasy elektronového paprsku. Nová trasa paprsku se zadá do řídicího systému elektronového děla. Opětovně se provede sejmání obrazu rentgenovou kamerou. Tato iterace se opakuje, dokud odchylka intenzity sledované plochy nebude nižší než stanovená mez.

- (74) NEOLEGAL - advokátní a patentová kancelář, Ing. Jaroslav Novotný, Římská 2135/45, Praha 2, Vinohrady, 12000

(51) **G01N 33/38** (2006.01)
G01N 9/24 (2006.01)
G21K 5/00 (2006.01)

(21) **2020-358**

(71) Centrum výzkumu Řež s.r.o., Husinec, Řež, CZ

(72) Melichar Tomáš Ing., Žďár nad Sázavou, Žďár nad Sázavou 3, CZ

Šoltés Jaroslav, Ph.D., Banská Bystrica, SK

Dočkal Karel Ing., Lípnice nad Sázavou, CZ

Hájek Petr Ing., Praha 6, Suchdol, CZ

Hlaváč Zbyněk Ing., Ph.D., Brno, Žabovřesky, CZ

- (54) **Ozařovací kanál pro řízenou simulaci radiační degradace betonů**

(22) 23.06.2020

(57) Ozařovací kanál pro řízenou simulaci radiační degradace betonů obsahuje gama stínění (8), do něhož jsou uloženy nejméně dvě pouzdra (1) pro umístění ozařovaných vzorků (2), která jsou opatřena horním víčkem (3) a spodním víčkem (4) pro zajištění těsnosti a vstupní kapilárou (5) pro přívod inertního plynu a výstupní kapilárou (6) pro odvod inertního plynu a přívod teplotního čidla. Na gama stínění (8) je umístěn vzduchový vytěsňatel (7). Na gama stínění (8) a vzduchový vytěsňatel (7) je připojen držák (9) kanálu.

- (74) NEOLEGAL - advokátní a patentová kancelář, Ing. Jaroslav Novotný, Římská 2135/45, Praha 2, Vinohrady, 12000

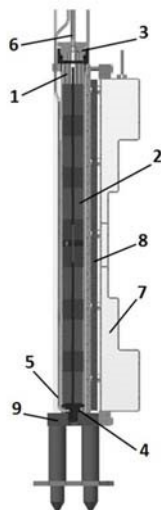

(51) **G02C 5/04** (2006.01)

(21) **2020-239**

(71) AAA Techlabs s.r.o., Brno, Brno-město, CZ

(72) Stedina Jakub, Praha 4, CZ

- (54) **Nastavitelný můstek obrub očních brýlí pro vytvoření jejich pevného spojení**

(22) 27.04.2020

(57) Řešení se týká délkově nastavitelného a snadno smontovatelného spojovacího můstku obou obrub (1) očních dioptrických brýlí, kde jedna obruba (1) očnice je opatřena zasouvacím segmentem (2) a druhá obruba (1) očnice je opatřena přijímacím segmentem (3). Zasouvací segment (2) a přijímací segment (3) se podle rozteče zorniček uživatele upraví pomocí drážek (4), které jsou vytvořeny na obou segmentech tak, aby byly srovnány středy dioptrických čoček se zorničkami uživatele a pak se zasouvací segment (2) zasune do přijímacího segmentu (3) a pomocí západkových otvorů (8), kterými je opatřen přijímací segment (3), a pružné západky (5) zasouvacího segmentu (2) je vytvořeno pevné spojení obou obrub (1) očních brýlí.

- (74) JUDr. Aleš Zábrš, advokát, Na Beránce 57/2, Praha 6, Dejvice, 16000

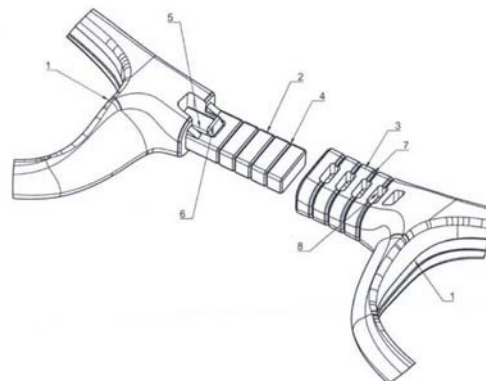

(51) **G21B 1/13** (2006.01)

H05H 1/02 (2006.01)

H05H 7/00 (2006.01)

(21) **2020-237**

(71) Centrum výzkumu Řež s.r.o., Husinec, Řež, CZ

(72) Jílek Richard Ing., Plzeň, Bolevec, CZ

Prokúpek Jan Ing. Bc., Ph.D., Libčice nad Vltavou, CZ

Sklenka Josef Ing., Ph.D., Plzeň, Valcha, CZ

Kubásek Tomáš Ing., Plzeň, Jižní Předměstí, CZ

- (54) **Způsob měření šířky a profilu vysoko-výkonového kontinuálního elektronového paprsku**

(22) 24.04.2020

(57) Způsob měření šířky a profilu vysoko-výkonového kontinuálního elektronového paprsku spočívá v tom, že samotné měření šířky elektronového paprsku a jeho profilu probíhá prostřednictvím sledování brzdného záření rentgenovou kamerou, kdy intenzita brzdného záření je přímo úměrná intenzitě elektronového paprsku dopadajícího na testovací povrch, čímž se přesně určí šířka elektronového paprsku v řádu rozlišení samotné rentgenové kamery a to i pro vysoké výkony, jako jsou hodnoty např. 500 kW a případně vyšší. Stanovení šířky paprsku spočívá v definování přesné trasy elektronového paprsku tak, aby trasou v zájmové oblasti procházel plný výkon elektronového paprsku a současně byl ovlivněn reálnými podmínkami případných samotných experimentů.

- (74) NEOLEGAL - advokátní a patentová kancelář, Ing. Jaroslav Novotný, Římská 2135/45, Praha 2, Vinohrady, 12000

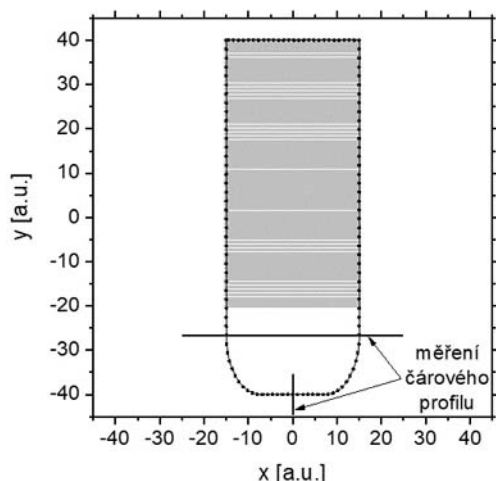

(51) **H01J 37/147** (2006.01)

(21) **2020-232**

(71) Tescan Brno, s.r.o., Brno, Kohoutovice, CZ

(72) Dluhoš Jiří Ing., Brno, Jundrov, CZ

(54) **Způsob zobrazení vzorku**

(22) 23.04.2020

(57) Předmětem vynálezu je způsob zobrazení vzorku pomocí rastrovacího elektronového mikroskopu obsahujícího nanejvýš jednu aktivní objektivovou čočku (7) umístěnou nad prvním rastrovacím prvkem (8) a druhým rastrovacím prvkem (9). Předmět vynálezu spočívá ve vychylování svazku primárních elektronů zaostřeného objektivovou čočkou (7) takovým způsobem, že od druhého rastrovacího prvku (9) se svazek primárních elektronů šíří směrem ke vzorku (10) přibližně paralelně s optickou osou (13) REM, kdy vzorek (10) je zároveň vůči optické ose (13) REM nakloněn o úhel jiný než 90° nebo se jedná o vzorek (10) s výraznou topografií.

(74) PatentEnter s.r.o., Koliště 1965/13a, Brno, Černá Pole, 60200

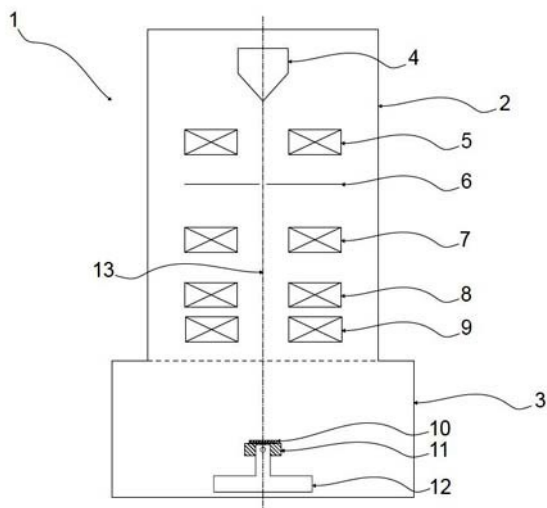

(51) **H04N 5/33** (2006.01)

H04N 3/09 (2006.01)

H04N 5/349 (2011.01)

(21) **2021-221**

(71) Workswell s.r.o., Praha 6, Liboc, CZ

(72) Sova Jan Ing., Kutná Hora, Žižkov, CZ

Kovář Jan Ing., Nový Jičín, CZ

Švestka Adam, MSc., Rožnov pod Radhoštěm, CZ

(54) **Termovizní kamera obsahující termovizní jádro s objektivem**

(22) 04.05.2021

(57) Termovizní kamera obsahuje termovizní jádro (1) s objektivem (4). Uvnitř termovizního jádra (1) je alespoň jedna deska (3) plošných spojů s elektronikou a další deska (2) plošných spojů s obrazovým senzorem (5). Objektiv (4) je pevně spojen s termovizním jádrem (1) a další deska (2) plošných spojů s obrazovým senzorem (5) je umístěna v termovizním jádru (1) pohyblivě v optické ose soustavy pevného objektivu (4) a obrazového senzoru (5). Další deska (2) plošných spojů s obrazovým senzorem (5) může být opatřena pohybovým motorem.

(74) Ing. Václav Kratochvíl, Husnikova 2086/22, Praha 5, Stodůlky, 15800

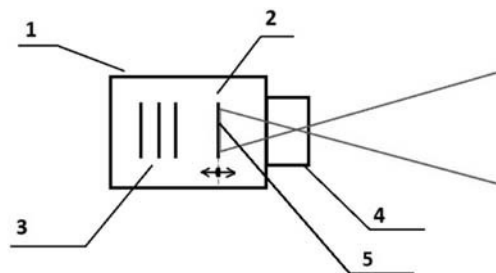

(51) **H05H 1/34** (2006.01)

H05H 1/32 (2006.01)

B23K 10/00 (2006.01)

B23K 10/02 (2006.01)

B23K 9/00 (2006.01)

(21) **2020-513**

(71) THERMACUT, k.s., Uherské Hradiště, Mařatice, CZ

(72) Lapčík Zdeněk, Modrá, CZ

Kusák Tomáš Ing., Polešovice, CZ

(54) **Sestava pro plazmový hořák a způsob provozování sestavy pro plazmový hořák**

(22) 15.09.2020

(57) Sestava pro plazmový hořák zahrnuje elektrický kontaktní prvek (6), pružinu (4) pro odtlačování elektrody (3) od elektrického kontaktního prvku (6) a izolační prvek (5) spořádaný na elektrickém kontaktním prvku (6) pro zamezení přenosu elektrického proudu z elektrického kontaktního prvku (6) na pružinu (4). Kontaktní prvek (6) má proximální kontaktní plochu (25) pro kontakt s napájecím dílcem (8) a dutinu s vnitřními bočními stěnami pro kontakt s bočními stěnami proximální koncové části (14) elektrody (3).

(74) KANIA, SEDLÁK, SMOLA, s.r.o., Mendlovo náměstí 907/1a, Brno, Staré Brno, 60300

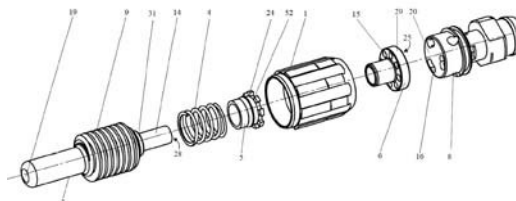

Zveřejněné přihlášky vynálezů - přehled podle třídících znaků

(51)		(21)		(51)		(21)
A 01 N 25/02	(2006.01)	2020-230		B 64 D 1/00	(2006.01)	2020-266
A 01 N 25/30	(2006.01)	2020-230		B 64 D 1/02	(2006.01)	2020-266
A 01 N 65/20	(2009.01)	2020-230		F 25 B 9/00	(2006.01)	2020-453
A 01 P 15/00	(2006.01)	2020-230		F 25 B 43/00	(2006.01)	2020-453
A 45 C 7/00	(2006.01)	2020-176		G 01 N 9/24	(2006.01)	2020-358
A 61 B 5/103	(2006.01)	2020-31		G 01 N	(2018.01)	2020-238
A 61 B 5/11	(2006.01)	2020-31		23/2252		
A 61 H 99/00	(2006.01)	2020-31		G 21 B 1/13	(2006.01)	2020-238
A 61 K 8/04	(2006.01)	2020-231		G 21 K 5/00	(2006.01)	2020-358
A 61 K 8/81	(2006.01)	2020-231		H 04 N 3/09	(2006.01)	2021-221
A 61 Q 17/04	(2006.01)	2020-231		H 04 N 5/349	(2011.01)	2021-221
B 23 K 9/00	(2006.01)	2020-513		H 05 H 1/02	(2006.01)	2020-237
B 23 K 10/00	(2006.01)	2020-513		H 05 H 1/02	(2006.01)	2020-238
B 23 K 10/02	(2006.01)	2020-513		H 05 H 1/32	(2006.01)	2020-513
B 60 R 7/02	(2006.01)	2020-176		H 05 H 7/00	(2006.01)	2020-237
B 60 R 7/08	(2006.01)	2020-176		H 05 H 7/00	(2006.01)	2020-238

Seznam přihlašovatelů zveřejněných přihlášek vynálezů

(71)	(21)	(51)		(71)	(21)	(51)	
AAA Techlabs s.r.o., Brno, Brno-město, CZ	2020-239	G 02 C 5/04	(2006.01)	ŠKODA AUTO a.s., Mladá Boleslav, Mladá Boleslav II, CZ	2020-176	B 60 R 5/04	(2006.01)
Centrum výzkumu Řež s.r.o., Husinec, Řež, CZ	2020-237	G 21 B 1/13	(2006.01)	Tescan Brno, s.r.o., Brno, Kohoutovice, CZ	2020-232	H 01 J 37/147	(2006.01)
Centrum výzkumu Řež s.r.o., Husinec, Řež, CZ	2020-238	G 01 K 11/30	(2006.01)	TESLLON INC., Dong-gu Daegu, KR	2021-365	F 25 B 9/04	(2006.01)
Centrum výzkumu Řež s.r.o., Husinec, Řež, CZ	2020-358	G 01 N 33/38	(2006.01)	THERMACUT, k.s., Uherské Hradiště, Mařatice, CZ	2020-513	H 05 H 1/34	(2006.01)
Česká republika - Ministerstvo obrany, Praha 6, CZ	2020-266	B 64 D 1/04	(2006.01)	Výzkumný ústav rostlinné výroby, v. v. i., Praha 6, Ruzyně, CZ	2020-230	A 01 P 3/00	(2006.01)
Fyzikální ústav AV ČR, v. v. i., Praha 8, Libeň, CZ	2020-231	A 61 K 8/02	(2006.01)	Workswell s.r.o., Praha 6, Liboc, CZ	2021-221	H 04 N 5/33	(2006.01)
MIRAI INTEX SAGL, 6830 Chiasso, CH	2020-453	B 01 D 53/26	(2006.01)	Agulár Petr, Háje, CZ	2020-31	A 61 H 1/00	(2006.01)

FG4A

Udělené patenty - přehled podle čísel patentů

V období uzávěrky tohoto čísla Věstníku udělil Úřad průmyslového vlastnictví tyto patenty.

(11)	(51)		(11)	(51)		(11)	(51)	
308979	B 60 N 3/10	(2006.01)	308982	B 64 D 1/04	(2006.01)	308985	H 05 H 1/34	(2006.01)
308980	A 61 K 31/728	(2006.01)	308983	G 01 N 33/38	(2006.01)	308986	H 04 N 5/33	(2006.01)
308981	B 60 R 5/04	(2006.01)	308984	B 01 D 53/26	(2006.01)			

FG4A

Udělené patenty - přehled podle MPT

(51)	A61K 31/728	(2006.01)	(40)	03.11.2021
	A61K 47/36	(2006.01)	(21)	2020-176
	A61K 9/70	(2006.01)	(73)	ŠKODA AUTO a.s., Mladá Boleslav, Mladá Boleslav II, CZ
	A61K 6/898	(2020.01)	(72)	Kundrát Martin Ing., Kostelec nad Orlicí, CZ
(11)	308980		(54)	Rozkládací taška
(40)	04.08.2021		(22)	30.03.2020
(21)	2020-37			
(73)	Contipro a.s., Dolní Dobrouč, CZ			
(72)	Pitucha Tomáš, Chrudim, Chrudim I, CZ		(51)	B64D 1/04
	Suchánek Jakub, Vrchovnice, CZ			B64D 1/02
	Chmelíčková Kristýna, Letohrad, CZ			B64D 1/00
	Horáčková Lucie, Ústí nad Orlicí, CZ		(11)	308982
	Matonohová Jana, Jimramov, CZ		(40)	03.11.2021
	Medek Tomáš, Česká Třebová, CZ		(21)	2020-266
	Rosa Jozef, 90501 Senica, SK		(73)	Česká republika - Ministerstvo obrany, Praha 6, CZ
	Šuláková Romana, Ústí nad Orlicí, CZ		(72)	Komenda Jan doc. Ing., CSc., Brno, Bohunice, CZ
	Grusová Lída, Jablonné nad Orlicí, CZ			Skalický Pavel Ing., Ph.D., Rosice, CZ
	Buffa Radovan, 06601 Humenné, SK			Hub Juraj doc. Ing., Ph.D., Brno, Židenice, CZ
	Hermannová Martina, Žamberk, CZ		(54)	Výhozný systém pro odstranění nebezpečných předmětů z paluby letadla
	Husby Jarmila, Litomyšl, Litomyšl-Město, CZ		(22)	13.05.2020
	Velebný Vladimír, Žamberk, CZ			
(54)	Dentální přípravek z vláken na bázi kyseliny hyaluronové s regulovatelnou biodegradabilitou			
(22)	24.01.2020		(51)	G01N 33/38
(74)	Kania, Sedlák, Smola, s.r.o., Mendlovo náměstí 907/1a, Brno, Staré Brno, 60300			G01N 9/24
				G21K 5/00
			(11)	308983
			(40)	03.11.2021
			(21)	2020-358
(51)	B01D 53/26	(2006.01)	(73)	Centrum výzkumu Řež s.r.o., Husinec, Řež, CZ
	F25B 43/00	(2006.01)	(72)	Melichar Tomáš Ing., Žďár nad Sázavou, Žďár nad Sázavou 3, CZ
	F25B 9/00	(2006.01)		Šoltés Jaroslav, Ph.D., Banská Bystrica, SK
(11)	308984			Dočkal Karel Ing., Lipnice nad Sázavou, CZ
(40)	03.11.2021			Hájek Petr Ing., Praha 6, Suchdol, CZ
(21)	2020-453			Hlaváč Zbyněk Ing., Ph.D., Brno, Žabovřesky, CZ
(73)	MIRAI INTEX SAGL, 6830 Chiasso, CH		(54)	Ozařovací kanál pro řízenou simulaci radiální degradace betonů
(72)	Tsyplakov Vladyslav, Versoix, CH		(22)	23.06.2020
(54)	Zařízení pro přípravu vzduchu pro vzduchový chladicí stroj		(74)	NEOLEGAL - advokátní a patentová kancelář, Ing. Jaroslav Novotný, Římská 2135/45, Praha 2, Vinohrady, 12000
(22)	11.08.2020			
(74)	Ing. Dobroslav Musil, patentová kancelář, Ing. Dobroslav Musil, patentový zástupce, Zábrdovická 801/11, Brno, Zábrdovice, 61500			
			(51)	H04N 5/33
				H04N 3/09
				H04N 5/349
(51)	B60N 3/10	(2006.01)	(11)	308986
	B60N 2/75	(2018.01)	(40)	03.11.2021
(11)	308979		(21)	2021-221
(40)	30.12.2015		(73)	Workswell s.r.o., Praha 6, Liboc, CZ
(21)	2014-422		(72)	Sova Jan Ing., Kutná Hora, Žitkov, CZ
(73)	ŠKODA AUTO a.s., Mladá Boleslav, Mladá Boleslav II, CZ			Kovář Jan Ing., Nový Jičín, CZ
(72)	Macků Michal Ing., Mladá Boleslav, CZ			Švestka Adam, MSc., Rožnov pod Radhoštěm, CZ
	Doričák Radim, Mladá Boleslav, CZ		(54)	Termovizní kamera obsahující termovizní jádro s objektivem
(54)	Držák nápojů v ložetní opěře		(22)	04.05.2021
(22)	19.06.2014		(74)	Ing. Václav Kratochvíl, Husníkova 2086/22, Praha 5, Stodůlky, 15800
(51)	B60R 5/04	(2006.01)		
	B60R 7/02	(2006.01)		
	B60R 7/08	(2006.01)		
	A45C 7/00	(2006.01)		
(11)	308981		(51)	H05H 1/34
				H05H 1/32
				B23K 10/00

B23K 10/02 (2006.01)
B23K 9/00 (2006.01)
 (11) 308985
 (40) 03.11.2021
 (21) **2020-513**
 (73) THERMACUT, k.s., Uherské Hradiště, Mařatice, CZ
 (72) Lapčík Zdeněk, Modrá, CZ
 Kusák Tomáš Ing., Polešovice, CZ

(54) **Sestava pro plazmový hořák a způsob provozování sestavy pro plazmový hořák**
 (22) 15.09.2020
 (74) KANIA, SEDLÁK, SMOLA, s.r.o., Mendlovo náměstí 907/1a, Brno, Staré Brno, 60300

Seznam majitelů udělených patentů

(73)	(11)	(51)	(2006.01)	(73)	(11)	(51)	(2006.01)
Centrum výzkumu Řež s.r.o., Husinec, Řež, CZ	308983	G 01 N 33/38	(2006.01)	ŠKODA AUTO a.s., Mladá Boleslav, Mladá Boleslav II, CZ	308979	B 60 N 3/10	(2006.01)
Contipro a.s., Dolní Dobrouč, CZ	308980	A 61 K 31/728	(2006.01)	ŠKODA AUTO a.s., Mladá Boleslav, Mladá Boleslav II, CZ	308981	B 60 R 5/04	(2006.01)
Česká republika - Ministerstvo obrany, Praha 6, CZ	308982	B 64 D 1/04	(2006.01)	THERMACUT, k.s., Uherské Hradiště, Mařatice, CZ	308985	H 05 H 1/34	(2006.01)
MIRAI INTEX SAGL, 6830 Chiasso, CH	308984	B 01 D 53/26	(2006.01)	Workswell s.r.o., Praha 6, Liboc, CZ	308986	H 04 N 5/33	(2006.01)

Udělené evropské patenty

Evropský patentový úřad udělil následující evropské patenty s účinkem pro Českou republiku. Tyto patenty mohou být zrušeny nebo zachovány v pozměněném znění Evropským patentovým úřadem v řízení o odporu. K tomu, aby nabyl evropský patent účinnosti na území České republiky, je třeba, aby byl Úřadu předložen ve stanovené lhůtě překlad patentového spisu do českého jazyka (§ 35c odst. 2 až 4 zákona č. 527/1990 Sb., v platném znění).

(97) EP 1546235	(47) 20.10.2021	(97) EP 2686578	(47) 20.10.2021	(97) EP 2891824	(47) 20.10.2021	(97) EP 2992831	(47) 20.10.2021
(97) EP 1768223	(47) 20.10.2021	(97) EP 2690224	(47) 20.10.2021	(97) EP 2892646	(47) 20.10.2021	(97) EP 2996197	(47) 20.10.2021
(97) EP 1869429	(47) 20.10.2021	(97) EP 2694164	(47) 20.10.2021	(97) EP 2893317	(47) 20.10.2021	(97) EP 2996545	(47) 20.10.2021
(97) EP 1869817	(47) 20.10.2021	(97) EP 2694291	(47) 20.10.2021	(97) EP 2894019	(47) 20.10.2021	(97) EP 2996610	(47) 20.10.2021
(97) EP 2115253	(47) 20.10.2021	(97) EP 2697925	(47) 20.10.2021	(97) EP 2895298	(47) 20.10.2021	(97) EP 2996699	(47) 20.10.2021
(97) EP 2167249	(47) 20.10.2021	(97) EP 2700809	(47) 20.10.2021	(97) EP 2895659	(47) 20.10.2021	(97) EP 2997510	(47) 20.10.2021
(97) EP 2192400	(47) 20.10.2021	(97) EP 2701670	(47) 20.10.2021	(97) EP 2896543	(47) 20.10.2021	(97) EP 2998859	(47) 20.10.2021
(97) EP 2199786	(47) 20.10.2021	(97) EP 2703642	(47) 20.10.2021	(97) EP 2897769	(47) 20.10.2021	(97) EP 3001477	(47) 20.10.2021
(97) EP 2204718	(47) 20.10.2021	(97) EP 2703894	(47) 20.10.2021	(97) EP 2901767	(47) 20.10.2021	(97) EP 3005050	(47) 20.10.2021
(97) EP 2206837	(47) 20.10.2021	(97) EP 2706933	(47) 20.10.2021	(97) EP 2904873	(47) 20.10.2021	(97) EP 3008822	(47) 20.10.2021
(97) EP 2214681	(47) 20.10.2021	(97) EP 2716044	(47) 20.10.2021	(97) EP 2911127	(47) 20.10.2021	(97) EP 3009146	(47) 20.10.2021
(97) EP 2221622	(47) 20.10.2021	(97) EP 2719100	(47) 20.10.2021	(97) EP 2913155	(47) 20.10.2021	(97) EP 3009149	(47) 20.10.2021
(97) EP 2265665	(47) 20.10.2021	(97) EP 2720266	(47) 20.10.2021	(97) EP 2914382	(47) 20.10.2021	(97) EP 3010055	(47) 20.10.2021
(97) EP 2268192	(47) 20.10.2021	(97) EP 2726528	(47) 20.10.2021	(97) EP 2916876	(47) 20.10.2021	(97) EP 3013967	(47) 20.10.2021
(97) EP 2297217	(47) 20.10.2021	(97) EP 2737073	(47) 20.10.2021	(97) EP 2918390	(47) 20.10.2021	(97) EP 3013981	(47) 20.10.2021
(97) EP 2311296	(47) 20.10.2021	(97) EP 2740440	(47) 20.10.2021	(97) EP 2920282	(47) 20.10.2021	(97) EP 3014672	(47) 20.10.2021
(97) EP 2341342	(47) 20.10.2021	(97) EP 2741679	(47) 20.10.2021	(97) EP 2920353	(47) 20.10.2021	(97) EP 3016492	(47) 20.10.2021
(97) EP 2416793	(47) 20.10.2021	(97) EP 2742178	(47) 20.10.2021	(97) EP 2923482	(47) 20.10.2021	(97) EP 3017139	(47) 20.10.2021
(97) EP 2423456	(47) 20.10.2021	(97) EP 2743788	(47) 20.10.2021	(97) EP 2924754	(47) 20.10.2021	(97) EP 3018248	(47) 20.10.2021
(97) EP 2424589	(47) 20.10.2021	(97) EP 2745462	(47) 20.10.2021	(97) EP 2926184	(47) 20.10.2021	(97) EP 3020228	(47) 20.10.2021
(97) EP 2436507	(47) 20.10.2021	(97) EP 2747905	(47) 20.10.2021	(97) EP 2931291	(47) 20.10.2021	(97) EP 3021604	(47) 20.10.2021
(97) EP 2442684	(47) 20.10.2021	(97) EP 2750266	(47) 20.10.2021	(97) EP 2934326	(47) 20.10.2021	(97) EP 3022963	(47) 20.10.2021
(97) EP 2447706	(47) 20.10.2021	(97) EP 2752204	(47) 20.10.2021	(97) EP 2936634	(47) 20.10.2021	(97) EP 3023535	(47) 20.10.2021
(97) EP 2447724	(47) 20.10.2021	(97) EP 2753672	(47) 20.10.2021	(97) EP 2937236	(47) 20.10.2021	(97) EP 3031530	(47) 20.10.2021
(97) EP 2452733	(47) 20.10.2021	(97) EP 2753950	(47) 20.10.2021	(97) EP 2941345	(47) 20.10.2021	(97) EP 3033766	(47) 20.10.2021
(97) EP 2484077	(47) 20.10.2021	(97) EP 2754755	(47) 20.10.2021	(97) EP 2941759	(47) 20.10.2021	(97) EP 3034005	(47) 20.10.2021
(97) EP 2489925	(47) 20.10.2021	(97) EP 2758912	(47) 20.10.2021	(97) EP 2941889	(47) 20.10.2021	(97) EP 3035184	(47) 20.10.2021
(97) EP 2493312	(47) 20.10.2021	(97) EP 2761655	(47) 20.10.2021	(97) EP 2943253	(47) 20.10.2021	(97) EP 3035910	(47) 20.10.2021
(97) EP 2503934	(47) 20.10.2021	(97) EP 2763058	(47) 20.10.2021	(97) EP 2944411	(47) 20.10.2021	(97) EP 3035963	(47) 20.10.2021
(97) EP 2511741	(47) 20.10.2021	(97) EP 2771398	(47) 20.10.2021	(97) EP 2944944	(47) 20.10.2021	(97) EP 3038436	(47) 20.10.2021
(97) EP 2518472	(47) 20.10.2021	(97) EP 2772643	(47) 20.10.2021	(97) EP 2945053	(47) 20.10.2021	(97) EP 3038983	(47) 20.10.2021
(97) EP 2524196	(47) 20.10.2021	(97) EP 2774587	(47) 20.10.2021	(97) EP 2946364	(47) 20.10.2021	(97) EP 3039477	(47) 20.10.2021
(97) EP 2526410	(47) 20.10.2021	(97) EP 2777210	(47) 20.10.2021	(97) EP 2947020	(47) 20.10.2021	(97) EP 3041516	(47) 20.10.2021
(97) EP 2541285	(47) 20.10.2021	(97) EP 2779918	(47) 20.10.2021	(97) EP 2947849	(47) 20.10.2021	(97) EP 3042394	(47) 20.10.2021
(97) EP 2542493	(47) 20.10.2021	(97) EP 2781185	(47) 20.10.2021	(97) EP 2949195	(47) 20.10.2021	(97) EP 3044291	(47) 20.10.2021
(97) EP 2542725	(47) 20.10.2021	(97) EP 2783256	(47) 20.10.2021	(97) EP 2950304	(47) 20.10.2021	(97) EP 3046095	(47) 20.10.2021
(97) EP 2549421	(47) 20.10.2021	(97) EP 2783785	(47) 20.10.2021	(97) EP 2950878	(47) 20.10.2021	(97) EP 3047468	(47) 20.10.2021
(97) EP 2549796	(47) 20.10.2021	(97) EP 2790292	(47) 20.10.2021	(97) EP 2951087	(47) 20.10.2021	(97) EP 3047958	(47) 20.10.2021
(97) EP 2561529	(47) 20.10.2021	(97) EP 2792209	(47) 20.10.2021	(97) EP 2952725	(47) 20.10.2021	(97) EP 3048203	(47) 20.10.2021
(97) EP 2562262	(47) 20.10.2021	(97) EP 2796094	(47) 20.10.2021	(97) EP 2953320	(47) 20.10.2021	(97) EP 3049942	(47) 20.10.2021
(97) EP 2562303	(47) 20.10.2021	(97) EP 2804433	(47) 20.10.2021	(97) EP 2953926	(47) 20.10.2021	(97) EP 3050240	(47) 20.10.2021
(97) EP 2572440	(47) 20.10.2021	(97) EP 2807796	(47) 20.10.2021	(97) EP 2954861	(47) 20.10.2021	(97) EP 3050660	(47) 20.10.2021
(97) EP 2575021	(47) 20.10.2021	(97) EP 2814129	(47) 20.10.2021	(97) EP 2955548	(47) 20.10.2021	(97) EP 3051902	(47) 20.10.2021
(97) EP 2588870	(47) 20.10.2021	(97) EP 2814511	(47) 20.10.2021	(97) EP 2956087	(47) 20.10.2021	(97) EP 3053687	(47) 20.10.2021
(97) EP 2590190	(47) 20.10.2021	(97) EP 2819900	(47) 20.10.2021	(97) EP 2957752	(47) 20.10.2021	(97) EP 3053892	(47) 20.10.2021
(97) EP 2593177	(47) 20.10.2021	(97) EP 2826422	(47) 20.10.2021	(97) EP 2958519	(47) 20.10.2021	(97) EP 3059567	(47) 20.10.2021
(97) EP 2598188	(47) 20.10.2021	(97) EP 2827204	(47) 20.10.2021	(97) EP 2960432	(47) 20.10.2021	(97) EP 3061488	(47) 20.10.2021
(97) EP 2598804	(47) 20.10.2021	(97) EP 2835002	(47) 20.10.2021	(97) EP 2965576	(47) 20.10.2021	(97) EP 3062459	(47) 20.10.2021
(97) EP 2599510	(47) 20.10.2021	(97) EP 2836462	(47) 20.10.2021	(97) EP 2966484	(47) 20.10.2021	(97) EP 3064534	(47) 20.10.2021
(97) EP 2613426	(47) 20.10.2021	(97) EP 2836550	(47) 20.10.2021	(97) EP 2967218	(47) 20.10.2021	(97) EP 3066997	(47) 20.10.2021
(97) EP 2615765	(47) 20.10.2021	(97) EP 2836749	(47) 20.10.2021	(97) EP 2967419	(47) 20.10.2021	(97) EP 3068095	(47) 20.10.2021
(97) EP 2618465	(47) 20.10.2021	(97) EP 2838125	(47) 20.10.2021	(97) EP 2969345	(47) 20.10.2021	(97) EP 3068901	(47) 20.10.2021
(97) EP 2620602	(47) 20.10.2021	(97) EP 2838850	(47) 20.10.2021	(97) EP 2970083	(47) 20.10.2021	(97) EP 3069316	(47) 20.10.2021
(97) EP 2620625	(47) 20.10.2021	(97) EP 2841132	(47) 20.10.2021	(97) EP 2970538	(47) 20.10.2021	(97) EP 3069809	(47) 20.10.2021
(97) EP 2620767	(47) 20.10.2021	(97) EP 2847901	(47) 20.10.2021	(97) EP 2970601	(47) 20.10.2021	(97) EP 3069920	(47) 20.10.2021
(97) EP 2632341	(47) 20.10.2021	(97) EP 2848042	(47) 20.10.2021	(97) EP 2973115	(47) 20.10.2021	(97) EP 3072635	(47) 20.10.2021
(97) EP 2639293	(47) 20.10.2021	(97) EP 2849874	(47) 20.10.2021	(97) EP 2979174	(47) 20.10.2021	(97) EP 3075184	(47) 20.10.2021
(97) EP 2650125	(47) 20.10.2021	(97) EP 2862718	(47) 20.10.2021	(97) EP 2980419	(47) 20.10.2021	(97) EP 3075933	(47) 20.10.2021
(97) EP 2651306	(47) 20.10.2021	(97) EP 2866710	(47) 20.10.2021	(97) EP 2981805	(47) 20.10.2021	(97) EP 3076971	(47) 20.10.2021
(97) EP 2652139	(47) 20.10.2021	(97) EP 2867664	(47) 20.10.2021	(97) EP 2983043	(47) 20.10.2021	(97) EP 3078424	(47) 20.10.2021
(97) EP 2657574	(47) 20.10.2021	(97) EP 2870187	(47) 20.10.2021	(97) EP 2983193	(47) 20.10.2021	(97) EP 3078978	(47) 20.10.2021
(97) EP 2658022	(47) 20.10.2021	(97) EP 2871882	(47) 20.10.2021	(97) EP 2985019	(47) 20.10.2021	(97) EP 3079220	(47) 20.10.2021
(97) EP 2668575	(47) 20.10.2021	(97) EP 2875433	(47) 20.10.2021	(97) EP 2986682	(47) 20.10.2021	(97) EP 3081163	(47) 20.10.2021
(97) EP 2670909	(47) 20.10.2021	(97) EP 2880700	(47) 20.10.2021	(97) EP 2989264	(47) 20.10.2021	(97) EP 3081994	(47) 20.10.2021
(97) EP 2672377	(47) 20.10.2021	(97) EP 2884427	(47) 20.10.2021	(97) EP 2989300	(47) 20.10.2021	(97) EP 3082625	(47) 20.10.2021
(97) EP 2672595	(47) 20.10.2021	(97) EP 2889471	(47) 20.10.2021	(97) EP 2989439	(47) 20.10.2021	(97) EP 3083249	(47) 20.10.2021
(97) EP 2681023	(47) 20.10.2021	(97) EP 2889864	(47) 20.10.2021	(97) EP 2990476	(47) 20.10.2021	(97) EP 3084319	(47) 20.10.2021
(97) EP 2686030	(47) 20.10.2021	(97) EP 2890534	(47) 20.10.2021	(97) EP 2990804	(47) 20.10.2021	(97) EP 3084572	(47) 20.10.2021

(97) EP 3750632 (47) 20.10.2021	(97) EP 3758566 (47) 20.10.2021	(97) EP 3774211 (47) 20.10.2021	(97) EP 3797882 (47) 20.10.2021
(97) EP 3750842 (47) 20.10.2021	(97) EP 3762896 (47) 20.10.2021	(97) EP 3774930 (47) 20.10.2021	(97) EP 3807258 (47) 20.10.2021
(97) EP 3751035 (47) 20.10.2021	(97) EP 3763317 (47) 20.10.2021	(97) EP 3777666 (47) 20.10.2021	(97) EP 3808536 (47) 20.10.2021
(97) EP 3752513 (47) 20.10.2021	(97) EP 3763320 (47) 20.10.2021	(97) EP 3778062 (47) 20.10.2021	(97) EP 3809924 (47) 20.10.2021
(97) EP 3753378 (47) 20.10.2021	(97) EP 3763321 (47) 20.10.2021	(97) EP 3778408 (47) 20.10.2021	(97) EP 3810452 (47) 20.10.2021
(97) EP 3753612 (47) 20.10.2021	(97) EP 3765184 (47) 20.10.2021	(97) EP 3779523 (47) 20.10.2021	(97) EP 3815973 (47) 20.10.2021
(97) EP 3753901 (47) 20.10.2021	(97) EP 3765248 (47) 20.10.2021	(97) EP 3779616 (47) 20.10.2021	(97) EP 3817211 (47) 20.10.2021
(97) EP 3755202 (47) 20.10.2021	(97) EP 3767025 (47) 20.10.2021	(97) EP 3782276 (47) 20.10.2021	(97) EP 3817613 (47) 20.10.2021
(97) EP 3755497 (47) 20.10.2021	(97) EP 3770136 (47) 20.10.2021	(97) EP 3782298 (47) 20.10.2021	(97) EP 3820145 (47) 20.10.2021
(97) EP 3755776 (47) 20.10.2021	(97) EP 3770382 (47) 20.10.2021	(97) EP 3782733 (47) 20.10.2021	(97) EP 3820271 (47) 20.10.2021
(97) EP 3756770 (47) 20.10.2021	(97) EP 3770555 (47) 20.10.2021	(97) EP 3782829 (47) 20.10.2021	(97) EP 3822062 (47) 20.10.2021
(97) EP 3756779 (47) 20.10.2021	(97) EP 3771563 (47) 20.10.2021	(97) EP 3783490 (47) 20.10.2021	(97) EP 3847881 (47) 20.10.2021
(97) EP 3757318 (47) 20.10.2021	(97) EP 3771737 (47) 20.10.2021	(97) EP 3786059 (47) 20.10.2021	(97) EP 3855134 (47) 20.10.2021
(97) EP 3758159 (47) 20.10.2021	(97) EP 3772267 (47) 20.10.2021	(97) EP 3789321 (47) 20.10.2021	(97) EP 3860846 (47) 20.10.2021
(97) EP 3758344 (47) 20.10.2021	(97) EP 3772589 (47) 20.10.2021	(97) EP 3791148 (47) 20.10.2021	
(97) EP 3758356 (47) 20.10.2021	(97) EP 3772877 (47) 20.10.2021	(97) EP 3791465 (47) 20.10.2021	

Zveřejněné překlady evropských patentových spisů

U následujících udělených evropských patentů s účinky pro Českou republiku byl majitelem předložen překlad patentového spisu do českého jazyka (§ 35c odst. 2 až 4 zákona č. 527/1990 Sb., v platném znění). Údaje jsou řazeny vzestupně podle čísel evropských patentů.

(97) EP 2006608		C21D 6/02	(2006.01)
(47) 28.07.2021		C21D 8/02	(2006.01)
(97) 24.12.2008		(96) 06.05.2008	
(51) F24D 3/14	(2006.01)	(96) 08747719.6	
F24D 3/16	(2006.01)	(73) Nucor Corporation, Charlotte, NC 28211, US	
(96) 18.06.2008		(72) WILLIAMS, James, Geoffery, Balgownie, New South Wales 2519, AU	
(96) 08011030.7		KAUL, Harold, Roland, Mt. Ousley, New South Wales 2519, AU	
(73) Klima-Top GmbH, 87700 Memmingen, DE		EDELMAN, Daniel, Geoffrey, Brownsburg, Indiana 46112, US	
(72) Bühler, Armin, 8773 Markt Rettenbach, DE		KILLMORE, Christopher, Ronald, Wollongong, New South Wales 2500, AU	
(54) Obložení stěny nebo stropu		(54) Tenký litý pásový produkt vytvrzený stárnutím s přísadkou mikrolegur a způsob jeho výroby	
(32) 102007028451, 102007029214		(32) 744881, 943781 P	
(31) 18.06.2007, 24.06.2007		(31) 06.05.2007, 13.06.2007	
(33) DE, DE		(33) US, US	
(74) Všetěčka Zelený Švorčík a partneři, advokátní a patentová kancelář, JUDr. Michal Havlík, advokát, Hálkova 1406/2, Praha 2, Nové Město, 12000		(86) PCT/US2008/062783	
		(87) WO 2008/137900	
		(74) PatentEnter s.r.o., Koliště 1965/13a, Brno, Černá Pole, 60200	
(97) EP 2162251		(97) EP 2364099	
(47) 28.07.2021		(47) 21.07.2021	
(97) 13.11.2008		(97) 17.06.2010	
(51) B22D 11/06	(2006.01)	(51) A23K 20/20	(2016.01)
B22D 11/124	(2006.01)	(96) 30.11.2009	
C22C 38/12	(2006.01)	(96) 09831547.6	
C22C 38/02	(2006.01)	(73) Warburton Technology Limited, Dublin 2, IE	
C22C 38/04	(2006.01)	(72) SMITH, William, Alfred, Dublin 2, IE	
C21D 6/00	(2006.01)	(54) Stopové prvky	
C21D 6/02	(2006.01)	(32) 200810426	
C21D 8/02	(2006.01)	(31) 09.12.2008	
(96) 06.05.2008		(33) ZA	
(96) 08747717.0		(86) PCT/IB2009/055402	
(73) Nucor Corporation, Charlotte, NC 28211, US		(87) WO 2010/067251	
(72) WILLIAMS, James Geoffery, Balgownie, New South Wales 2519, AU		(74) Rott, Růžička & Guttman a spol., Vyskočilova 1566, Praha 4, Michle, 14000	
KAUL, Harold Roland, Mt. Ousley, New South Wales 2519, AU			
EDELMAN, Daniel Geoffrey, Brownsburg, Indiana 46112, US			
KILLMORE, Christopher Ronald, Wollongong, New South Wales 2500, AU			
(54) Tenký litý pásový produkt s přísadkou mikrolegur a způsob jeho výroby		(97) EP 2449057	
(32) 744881, 943781 P		(47) 11.08.2021	
(31) 06.05.2007, 13.06.2007		(97) 06.01.2011	
(33) US, US		(51) C10G 1/02	(2006.01)
(86) PCT/US2008/062781		C10G 11/00	(2006.01)
(87) WO 2008/137899		C07C 1/20	(2006.01)
(74) PatentEnter s.r.o., Koliště 1965/13a, Brno, Černá Pole, 60200		(96) 29.06.2010	
		(96) 10793418.4	
(97) EP 2162252		(73) Circa Group PTY Ltd, Brighton, Victoria 3186, AU	
(47) 07.07.2021		(72) COURT, Gregory Ross, East Melbourne, Victoria 3002, AU	
(97) 13.11.2008		LAWRENCE, Christopher Howard, Templestowe, Victoria 3106, AU	
(51) B22D 11/06	(2006.01)	RAVERTY, Warwick Douglas, Viewbank, Victoria 3084, AU	
B22D 11/124	(2006.01)	DUNCAN, Anthony James, Brighton, Victoria 3186, AU	
C22C 38/12	(2006.01)	(54) Způsob konverze lignocelulóзовých materiálů do použitelných chemikálií	
C22C 38/02	(2006.01)	(32) 2009903060	
C22C 38/04	(2006.01)	(31) 01.07.2009	
C21D 6/00	(2006.01)		

- (33) AU
(86) PCT/AU2010/000811
(87) WO 2011/000030
(74) PATENTSERVIS Praha a.s., Na Podkovce 281/10, Praha 4, Podolí, 14700
-
- (97) **EP 2488294**
(47) 05.05.2021
(97) 21.04.2011
(51) **B01J 20/24** (2006.01)
(96) 12.10.2010
(96) 10823140.8
(73) Desiccant Rotors International Pvt. Ltd., Delhi 110054, IN
(72) PAHWA, Deepak, Delhi 110054, IN
CHOUDHARY, Anil Kumar, Gurgaon, IN
- (54) **Voštinová matrice obsahující makroporézní sušidlo, proces a jejich použití**
(32) 2131DE2009
(31) 13.10.2009
(33) IN
(86) PCT/IN2010/000675
(87) WO 2011/045814
(74) Všeťečka Zelený Švorčík a partneři, advokátní a patentová kancelář, JUDr. Michal Havlík, Hálkova 1406/2, Praha 2, Nové Město, 12000
-
- (97) **EP 2582590**
(47) 11.08.2021
(97) 22.12.2011
(51) **B01L 3/00** (2006.01)
B65D 55/02 (2006.01)
(96) 17.06.2011
(96) 11794997.4
(73) Pathogen Detection Systems, Inc., Kingston, Ontario K7K 2Y2, CA
Queen's University At Kingston, Kingston, Ontario K7L 3N6, CA
(72) BROWN, R. Stephen, Kingston Ontario K7L 3Y6, CA
MARCOTTE, Eric, Kingston Ontario K7P 3B9, CA
WILTON, Doug, Kingston Ontario K7L 2G7, CA
GALLANT, Peter, Kingston Ontario K7L 5H6, CA
ROBINSON, David, Little Kimble Buckinghamshire HP22 5XS, GB
STOKES, Les, London England NW2 1RE, GB
HOLDCROFT, Peter, Berkhamsted Hertfordshire HP4 1TB, GB
MILES, Matthew, Berkhamsted Hertfordshire HP4 2LF, GB
WILKINSON, Simon, Berkhamsted Hertfordshire HP4 3QD, GB
UNDERWOOD, Lee, High Wycombe Buckinghamshire HP15 7JS, GB
- (54) **Nádoza, uzávěr pro nádozu a dno pro nádozu**
(32) 356364 P
(31) 18.06.2010
(33) US
(86) PCT/CA2011/000716
(87) WO 2011/156912
(74) Traplová Hakr Kubát, advokátní a patentová kancelář, Ing. Jan Kubát patentový zástupce, Přístavní 24, Praha 7, 17000
-
- (97) **EP 2589926**
(47) 28.07.2021
(97) 08.05.2013
(51) **G01B 11/25** (2006.01)
(96) 29.10.2012
(96) 12007413.3
(73) SAC Sirius Advanced Cybernetics GmbH, 76227 Karlsruhe, DE
(72) Wied, Bernd, 76131 Karlsruhe, DE
Wagner, Christoph, 75203 Königsbach-Stein, DE
- (54) **Zařizování a způsob optické detekce tvaru pohybujeících se objektů**
(32) 102011117894
(31) 04.11.2011
(33) DE
(74) Čermák a spol., JUDr. Karel Čermák Ph.D., LL.M., advokát, Elišky Peškové 735/15, Praha 5, Smíchov, 15000
-
- (97) **EP 2697752**
(47) 14.07.2021
(97) 18.10.2012
(51) **G06Q 10/08** (2012.01)
G06Q 30/02 (2012.01)
(96) 10.04.2012
(96) 12718907.4
(73) Hoffrogge GmbH, 27793 Wildeshausen, DE
- (72) AMELMANN, Maik, 27793 Wildeshausen, DE
OLTMANN, Stefan, 27793 Wildeshausen, DE
HOFFROGGE, Wilhelm, 27793 Wildeshausen, DE
- (54) **Způsob pro vytváření individuálních obrazů regálů pro různá prodejní místa**
(32) 11002995
(31) 09.04.2011
(33) EP
(86) PCT/EP2012/001550
(87) WO 2012/139747
(74) Všeťečka Zelený Švorčík a partneři, advokátní a patentová kancelář, JUDr. Michal Havlík, Hálkova 1406/2, Praha 2, Nové Město, 12000
-
- (97) **EP 2714735**
(47) 21.07.2021
(97) 06.12.2012
(51) **A61P 35/00** (2006.01)
A61P 43/00 (2006.01)
A61P 37/02 (2006.01)
A61P 9/04 (2006.01)
A61P 9/08 (2006.01)
A61P 9/10 (2006.01)
A61P 9/12 (2006.01)
A61P 37/04 (2006.01)
A61P 9/14 (2006.01)
C07K 16/22 (2006.01)
(96) 01.06.2012
(96) 12792320.9
(73) XOMA Technology Ltd., Berkeley, CA 94710, US
(72) BEDINGER, Daniel, Berkeley, CA 94710, US
KHAN, Shireen, S., Berkeley, CA 94710, US
MIRZA, Amer, Berkeley, CA 94710, US
NARASIMHA, Ajay, J., Berkeley, CA 94710, US
TAKEUCHI, Toshihiko, Berkeley, CA 94710, US
- (54) **Protílátky specifické pro TGF-BETA**
(32) 201161493230 P
(31) 03.06.2011
(33) US
(86) PCT/US2012/040545
(87) WO 2012/167143
(74) KOREJZOVA LEGAL v.o.s., JUDr. Petra Sauvage de Brantes, Korunní 810/104, Praha 10, Vinohrady, 10100
-
- (97) **EP 2736655**
(47) 18.08.2021
(97) 31.01.2013
(51) **B05B 14/43** (2018.01)
B05B 16/40 (2018.01)
B01D 46/00 (2006.01)
(96) 03.05.2012
(96) 12720849.4
(73) Dürr Systems AG, 74321 Bietigheim-Bissingen, DE
(72) HOLLER, Sebastian, 70825 Korntal-Münchingen, DE
SCHEERER, Jan, 70190 Stuttgart, DE
HOLZHEIMER, Jens, 71732 Tamm, DE
WIELAND, Dietmar, 71336 Waiblingen, DE
BAITINGER, Michael, 71672 Marbach, DE
TOBISCH, Wolfgang, 70193 Stuttgart, DE
- (54) **Kompaktní lakovací zařízení**
(32) 102011079951, 102011052298
(31) 27.07.2011, 29.07.2011
(33) DE, DE
(86) PCT/EP2012/058165
(87) WO 2013/013846
(74) PATENTSERVIS Praha a.s., Na Podkovce 281/10, Praha 4, Podolí, 14700
-
- (97) **EP 2779642**
(47) 04.08.2021
(97) 16.05.2013
(51) **H04N 19/52** (2014.01)
H04N 19/436 (2014.01)
(96) 02.11.2012
(96) 12847701.5
(73) Huawei Technologies Co., Ltd., Longgang District Shenzhen, Guangdong 518129, CN
(72) WEN, Xing, Shenzhen Guangdong 518129, CN

AU, Oscar, Hong Kong, CN
YANG, Haitao, Shenzhen Guangdong 518129, CN
ZHOU, Jiantong, Shenzhen Guangdong 518129, CN
(54) **Způsob a přístroj na kódování/dekódování video snímků**
(32) 201110357726
(31) 11.11.2011
(33) CN
(86) PCT/CN2012/083969
(87) WO 2013/067899
(74) PatentEnter s.r.o., Koliště 1965/13a, Brno, Černá Pole, 60200

(97) **EP 2856152**
(47) 04.08.2021
(97) 12.12.2013
(51) **G01N 33/49** (2006.01)
A61P 37/06 (2006.01)
(96) 04.06.2013
(96) 13729629.9
(73) NattoPharma ASA, 0283 Oslo, NO
(72) VERMEER, Cornelis, 6229 EV Maastrich, NL
DE BORST, Martin, 9741 CH Groningen, NL
(54) **Nové biomarkery pro odhad rizika selhání aloštěpu a mortality u pacientů po transplantaci orgánů**
(32) 12170756
(31) 04.06.2012
(33) EP
(86) PCT/EP2013/061519
(87) WO 2013/182579
(74) Všeťečka Zelený Švorčík a partneři, advokátní a patentová kancelář, JUDr. Otakar Švorčík, Hálkova 1406/2, Praha 2, Nové Město, 12000

(97) **EP 2914255**
(47) 21.07.2021
(97) 08.05.2014
(51) **A61K 31/165** (2006.01)
A61K 31/122 (2006.01)
A61P 9/10 (2006.01)
A61K 45/06 (2006.01)
A61K 31/37 (2006.01)
A61K 31/4365 (2006.01)
(96) 01.11.2013
(96) 13851803.0
(73) Murray & Poole Enterprises, Ltd., Gibraltar, GB
(72) NIDORF, Mark, Menora, Western Australia 6050, AU
(54) **Léčba nebo prevence kardiovaskulárních příhod podáváním kolchicinu**
(32) 2012904828, 2012904868
(31) 02.11.2012, 05.11.2012
(33) AU, AU
(86) PCT/AU2013/001261
(87) WO 2014/066944
(74) PatentEnter s.r.o., Koliště 1965/13a, Brno, Černá Pole, 60200

(97) **EP 2920168**
(47) 21.07.2021
(97) 22.05.2014
(51) **A61K 31/433** (2006.01)
C07D 237/20 (2006.01)
C07D 271/113 (2006.01)
C07D 285/12 (2006.01)
C07D 417/06 (2006.01)
C07D 417/14 (2006.01)
A61K 31/4245 (2006.01)
A61K 31/501 (2006.01)
A61P 25/16 (2006.01)
A61P 25/18 (2006.01)
A61P 25/24 (2006.01)
A61P 25/28 (2006.01)
A61P 35/00 (2006.01)
A61P 37/00 (2006.01)
(96) 15.11.2013
(96) 13855039.7
(73) Calithera Biosciences, Inc., South San Francisco, CA 94080, US
(72) LI, Jim, San Francisco, CA 94112, US
CHEN, Lijing, Cupertino, CA 95014, US
GOYAL, Bindu, Fremont, CA 94539, US

L Aidig, Guy, Woodside, CA 94062, US
STANTON, Timothy, Friend, Daly City, CA 94014, US
SJO GREN, Eric, Brian, Mountain View, CA 94043, US
(54) **Heterocyklické inhibitory glutaminázy**
(32) 201261727195 P, 201361824434 P
(31) 16.11.2012, 17.05.2013
(33) US, US
(86) PCT/US2013/070277
(87) WO 2014/078645
(74) Traplová Hakr Kubát, advokátní a patentová kancelář, Ing. Jan Kubát patentový zástupce, Přístavní 24, Praha 7, 17000

(97) **EP 2920590**
(47) 15.09.2021
(97) 22.05.2014
(51) **A61B 10/00** (2006.01)
B01L 3/00 (2006.01)
(96) 13.11.2013
(96) 13855042.1
(73) Premier Biotech, Inc., Excelsior, MN 55331, US
(72) FULLER, Kevin, S., Lake Elmo, MN 55402, US
ALTENDORF, Wayde, J., Hickson, ND 58047, US
(54) **Screeningové zařízení pro analýzu slin**
(32) 201261725898 P
(31) 13.11.2012
(33) US
(86) PCT/US2013/069946
(87) WO 2014/078451
(74) PatentEnter s.r.o., Koliště 1965/13a, Brno, Černá Pole, 60200

(97) **EP 3038656**
(47) 18.08.2021
(97) 05.03.2015
(51) **A61K 47/61** (2017.01)
A61P 35/00 (2006.01)
A61P 35/02 (2006.01)
A61K 31/145 (2006.01)
A61K 31/18 (2006.01)
A61K 31/415 (2006.01)
A61K 31/445 (2006.01)
A61K 31/454 (2006.01)
A61K 31/573 (2006.01)
A61K 31/635 (2006.01)
A61K 31/7068 (2006.01)
A61K 31/728 (2006.01)
(96) 27.06.2014
(96) 14746964.7
(73) Holy Stone Biotech Co., Ltd., Norwich, Norfolk NR5 8BF, GB
(72) LIN, Hua-Yang, Taipei 11493, TW
(54) **Sloučenina glykosaminoglykanu, způsob její přípravy a použití**
(32) 201361871352 P, 201414308972
(31) 29.08.2013, 19.06.2014
(33) US, US
(86) PCT/EP2014/063720
(87) WO 2015/028172
(74) Všeťečka Zelený Švorčík a partneři, advokátní a patentová kancelář, JUDr. Michal Havlík, Hálkova 1406/2, Praha 2, Nové Město, 12000

(97) **EP 3045585**
(47) 29.09.2021
(97) 20.07.2016
(51) **D21F 1/00** (2006.01)
B29C 65/08 (2006.01)
B29C 65/74 (2006.01)
B29C 65/00 (2006.01)
D06H 5/00 (2006.01)
(96) 04.12.2013
(96) 16157831.5
(73) Albany International Corp., Rochester, NH 03867, US
(72) BOTELHO, Joseph P., Lincoln, RI 02856, US
LASKORSKI, Victor P., N. Attleborough, MA 02760, US
MASTIN, James P., Rochester, NH 03867, US
RADEMAN, Jennifer L., Pittsville, WI 54466, US
(54) **Průmyslová tkanina**
(32) 201213730101
(31) 28.12.2012

(33) US
(74) ŽOVICOVÁ & ŽOVIC IP, s.r.o., Záhradnícka 36, Bratislava 82108

(97) **EP 3047962**
(47) 01.09.2021
(97) 27.07.2016
(51) **B29C 65/18** (2006.01)
B29C 65/74 (2006.01)
B29C 65/00 (2006.01)
B29C 65/26 (2006.01)
B29L 31/00 (2006.01)
(96) 11.01.2016
(96) 16150709.0
(73) Syntegon Packaging Solutions B.V., 6001 SE Weert, NL
(72) Nievergeld, Hans, 6031 GB Nederweert, NL
Slenders, Peter, 6026EC Maarheeze, NL
(54) **Zařízení k svaření obalu nebo obalového materiálu**
(32) 102015200781
(31) 20.01.2015
(33) DE
(74) PATENTSERVIS Praha a.s., Na Podkovce 281/10, Praha 4, Podolí, 14700

(97) **EP 3065585**
(47) 14.07.2021
(97) 07.05.2015
(51) **B32B 5/02** (2006.01)
A41D 27/24 (2006.01)
B32B 25/08 (2006.01)
B32B 25/10 (2006.01)
A62D 5/00 (2006.01)
B32B 7/12 (2006.01)
B32B 27/34 (2006.01)
B32B 25/16 (2006.01)
B32B 27/08 (2006.01)
B32B 25/20 (2006.01)
B32B 27/12 (2006.01)
B32B 27/16 (2006.01)
B32B 27/28 (2006.01)
B32B 27/30 (2006.01)
(96) 30.10.2014
(96) 14824380.1
(73) Tesimax - Altinger GmbH, 75242 Neuhausen-Steinegg, DE
(72) OVERKAMP, Andre, 37434 Obermfeld, DE
WEBER, Thomas, 37115 Duderstadt, DE
GERLACH, Torsten, 37154 Northeim, DE
EGNER, Sabine, 75181 Pforzheim, DE
(54) **Vícevrstvý pás, obzvláště pro vícevrstvé pásy tkaniny, zejména pro ochranné oděvy**
(32) 102013222331, 102014222114
(31) 04.11.2013, 29.10.2014
(33) DE, DE
(86) PCT/EP2014/073373
(87) WO 2015/063226
(74) Všeťečka Zelený Švorčík a partneři, advokátní a patentová kancelář, JUDr. Michal Havlík, Hálkova 1406/2, Praha 2, Nové Město, 12000

(97) **EP 3074517**
(47) 11.08.2021
(97) 04.06.2015
(51) **C12N 15/86** (2006.01)
(96) 25.11.2014
(96) 14806215.1
(73) Bavarian Nordic A/S, 3490 Kvistgaard, DK
(72) HAUSMANN, Jürgen, 79194 Gundelfingen, DE
WOLFERSTÄTTER, Michael, 81737 München, DE
(54) **Kompozice a způsoby pro indukci zesílené imunitní reakce s použitím poxvirových vektorů**
(32) 13005541
(31) 28.11.2013
(33) EP
(86) PCT/EP2014/075522
(87) WO 2015/078856
(74) Traplová Hakr Kubát, advokátní a patentová kancelář, Ing. Jan Kubát, patentový zástupce, Přístavní 24, Praha 7, 17000

(97) **EP 3076969**
(47) 01.09.2021
(97) 11.06.2015
(51) **A61K 31/4439** (2006.01)
A61P 35/00 (2006.01)
(96) 03.12.2014
(96) 14812658.4
(73) Novartis AG, 4056 Basel, CH
(72) DI TOMASO, Emmanuelle, Cambridge, MA 02139, US
GERMA, Marie-Caroline, 92506 Rueil-Malmaison Cedex, FR
MASSACESI, Cristian, 92506 Rueil-Malmaison, FR
FRITSCH, Christine, 4002 Basel, CH
SCHNELL, Christian Rene, 4002 Basel, CH
TAVORATH, Ranjana, East Hanover, NJ 07936, US
(54) **Dávkovací režim pro inhibitor fosfatidylinositol-3-kinázy selektivní pro alfa-izoformu**
(32) 13306679
(31) 06.12.2013
(33) EP
(86) PCT/IB2014/066558
(87) WO 2015/083101
(74) Traplová Hakr Kubát, advokátní a patentová kancelář, Ing. Jan Kubát, patentový zástupce, Přístavní 24, Praha 7, 17000

(97) **EP 3080457**
(47) 14.07.2021
(97) 18.06.2015
(51) **F04C 28/12** (2006.01)
F04C 18/16 (2006.01)
(96) 12.12.2014
(96) 14824368.6
(73) GEA Refrigeration Germany GmbH, 13509 Berlin, DE
(72) MOSEMANN, Dieter, 13509 Berlin, DE
NEUWIRTH, Ottomar, 13509 Berlin, DE
ZAYTSEV, Dmytro, 13509 Berlin, DE
(54) **Kompresor**
(32) 102013020534
(31) 12.12.2013
(33) DE
(86) PCT/EP2014/003343
(87) WO 2015/086159
(74) Všeťečka Zelený Švorčík a partneři, advokátní a patentová kancelář, JUDr. Otakar Švorčík, Hálkova 1406/2, Praha 2, Nové Město, 12000

(97) **EP 3083908**
(47) 21.07.2021
(97) 25.06.2015
(51) **C10M 173/02** (2006.01)
C10M 107/50 (2006.01)
B29C 37/00 (2006.01)
B29C 33/64 (2006.01)
B29D 30/06 (2006.01)
C10N 10/02 (2006.01)
C10N 10/06 (2006.01)
C10N 20/02 (2006.01)
C10N 30/06 (2006.01)
C10N 40/36 (2006.01)
(96) 12.12.2014
(96) 14823897.5
(73) ELKEM SILICONES France SAS, 69003 Lyon, FR
BREUNIG, Stefan, F-38200 Villette de Vienne, FR
GUICHARD, Gérald, F-69700 Givors, FR
BORDAS, Jérôme, F-69800 St Priest, FR
(54) **Způsob mazání**
(32) 1302948
(31) 16.12.2013
(33) FR
(86) PCT/EP2014/003339
(87) WO 2015/090547
(74) Traplová Hakr Kubát, advokátní a patentová kancelář, Ing. Jan Kubát, patentový zástupce, Přístavní 24, Praha 7, 17000

(97) **EP 3090966**
(47) 04.08.2021
(97) 09.11.2016
(51) **B65G 1/04** (2006.01)

(96) 04.05.2015
(96) 15166258.2
(73) Dematic NV, 2070 Zwijndrecht, BE
(72) Van Bergen, Noë, 2000 Antwerpen, BE
(54) **Automatizovaný skladovací systém s víceměrným prostředkem pro přepravu nákladu**
(74) ŽOVICOVÁ & ŽOVIC IP, s.r.o., Záhradnícka 36, 82108 Bratislava

(97) **EP 3093320**
(47) 21.07.2021
(97) 16.11.2016
(51) **C09D 167/00** (2006.01)
B65D 1/26 (2006.01)
B05D 7/14 (2006.01)
C08G 63/685 (2006.01)
B65D 25/14 (2006.01)
B65D 25/34 (2006.01)
(96) 02.11.2012
(96) 16163127.0
(73) SWIMC LLC, Cleveland, Ohio 44115, US
(72) Castelberg, Urban, 8484 Weisslingen, CH
Aschwanden, Kurt Hans, 8645 Jona, CH
(54) **Potahový přípravek pro obalové produkty**
(32) 201161556017 P
(31) 04.11.2011
(33) US
(74) Všeťečka Zelený Švorčík a partneři, advokátní a patentová kancelář, JUDr. Michal Havlík, Hálkova 1406/2, Praha 2, Nové Město, 12000

(97) **EP 3096175**
(47) 21.07.2021
(97) 23.11.2016
(51) **G02B 23/16** (2006.01)
G02B 23/18 (2006.01)
H01R 13/625 (2006.01)
H01R 13/639 (2006.01)
H01R 24/38 (2011.01)
(96) 19.05.2016
(96) 16170444.0
(73) Swarovski-Optik KG., 6067 Absam, AT
(72) HEINRICH, Christoph, 6071 Aldrans, AT
FRECH, Christoph, 6065 Thaur, AT
ZANGERL, Rene, 6060 Hall, AT
(54) **Dalekohled s pouzdrzem a popruhem k nošení**
(32) 5009015 U, 202015003640 U
(31) 19.05.2015, 19.05.2015
(33) AT, DE
(74) Všeťečka Zelený Švorčík a partneři, advokátní a patentová kancelář, JUDr. Otakar Švorčík, Hálkova 1406/2, Praha 2, Nové Město, 12000

(97) **EP 3128984**
(47) 14.07.2021
(97) 15.10.2015
(51) **A61F 13/62** (2006.01)
A44B 18/00 (2006.01)
B32B 5/02 (2006.01)
B32B 5/12 (2006.01)
B32B 5/14 (2006.01)
B32B 5/26 (2006.01)
B32B 7/04 (2019.01)
B32B 27/12 (2006.01)
D04H 1/08 (2012.01)
D04H 3/14 (2012.01)
D04H 11/00 (2006.01)
(96) 07.04.2015
(96) 15714221.7
(73) Aplix, 44850 Le Cellier, FR
(72) MAHE, Anthony Bertrand, 44860 Pont Saint-Martin, FR
(54) **Vrstva nebo pás ve tvaru smyčky s různými upevňovacími zónami a plenka opatřená touto vrstvou**
(32) 1400850
(31) 08.04.2014
(33) FR

(86) PCT/EP2015/057440
(87) WO 2015/155149
(74) Čermák a spol., JUDr. Karel Čermák jr. Ph.D., LL.M., Elišky Peškové 735/15, Praha 5, Smíchov, 15000

(97) **EP 3131572**
(47) 14.07.2021
(97) 22.10.2015
(51) **A61K 38/48** (2006.01)
A61P 17/02 (2006.01)
(96) 16.04.2015
(96) 15779573.3
(73) ZZ Biotech LLC, Houston, TX 77027, US
(72) XUE, Meilang, New South Wales 2006, AU
JACKSON, Christopher John, New South Wales 2006, AU
(54) **APC analogy pro použití v léčbě zranění**
(32) 2014901397, 2014902900
(31) 16.04.2014, 25.07.2014
(33) AU, AU
(86) PCT/AU2015/050177
(87) WO 2015/157822
(74) PATENTSERVIS Praha a.s., Na Podkovce 281/10, Praha 4, Podolí, 14700

(97) **EP 3134068**
(47) 21.07.2021
(97) 29.10.2015
(51) **A61K 31/167** (2006.01)
A61K 31/196 (2006.01)
A61K 31/245 (2006.01)
A61K 31/445 (2006.01)
A61K 31/5415 (2006.01)
A61P 1/08 (2006.01)
A61P 17/02 (2006.01)
A61P 23/00 (2006.01)
A61P 23/02 (2006.01)
A61P 25/02 (2006.01)
A61P 25/04 (2006.01)
A61P 29/00 (2006.01)
A61P 43/00 (2006.01)
A61K 9/00 (2006.01)
A61K 47/32 (2006.01)
A61K 47/34 (2017.01)
A61K 31/00 (2006.01)
A61K 47/12 (2006.01)
A61K 47/14 (2017.01)
(96) 20.04.2015
(96) 15718423.5
(73) Heron Therapeutics, Inc., San Diego, CA 92121, US
(72) OTTOBONI, Thomas, B., Belmont, CA 94002, US
GIROTTI, Lee Ann, Lynn, San Bruno, CA 94066, US
(54) **Dlouhodobě působící polymerní systémy dodávání**
(32) 201461982314 P, 201461996788 P, 201562131797 P
(31) 21.04.2014, 14.05.2014, 11.03.2015
(33) US, US, US
(86) PCT/US2015/026695
(87) WO 2015/164272
(74) PatentEnter s.r.o., Koliště 1965/13a, Brno, Černá Pole, 60200

(97) **EP 3164385**
(47) 08.09.2021
(97) 07.01.2016
(51) **C07D 209/14** (2006.01)
C07D 209/16 (2006.01)
A61K 31/4045 (2006.01)
A61P 25/28 (2006.01)
(96) 03.07.2015
(96) 15733469.9
(73) H. Lundbeck A/S, 2500 Valby, DK
(72) ANDERSEN, Kristine, Birklund, DK-3660 Stenløse, DK
ROCK, Michael, Harold, DK-1820 Frederiksberg C, DK
DE DIEGO, Heidi, Lopez, DK-2850 Nærum, DK
THERKELSEN, Frans, Dennis, DK-4300 Holbæk, DK
(54) **Nová polymorfni forma N-[2-(6-fluor-1h-indol-3-yl)ethyl]-3-(2,2,3,3-tetrafluor-propoxy) benzylamin hydrochloridu pro léčení Alzheimerovy nemoci**
(32) 201400369

(31) 04.07.2014
(33) DK
(86) PCT/EP2015/065176
(87) WO 2016/001398
(74) Všeťečka Zelený Švorčík a partneři, advokátní a patentová kancelář, JUDr. Michal Havlík, Hálkova 1406/2, Praha 2, Nové Město, 12000

(97) **EP 3166634**
(47) 18.08.2021
(97) 14.01.2016
(51) **A61K 39/215** (2006.01)
C07K 14/165 (2006.01)
C12N 7/00 (2006.01)
A61K 39/00 (2006.01)
A61K 39/12 (2006.01)
A61P 37/04 (2006.01)
(96) 08.07.2015
(96) 15747614.4
(73) Zoetis Services LLC, Parsippany, NJ 07054, US
(72) MARX, Jacqueline, Gayle, Kalamazoo, MI 49007, US
HARDHAM, John, Morgan, Kalamazoo, MI 49007, US
DOMINOWSKI, Paul, J., Kalamazoo, MI 49007, US
RAPP GABRIELSON, Vicki, Jon, Kalamazoo, MI 49007, US
BALASCH, Sanuy, Monica, Florham Park, NJ 07932, US
CABANA, Sumsi, Marta, Florham Park, NJ 07932, US
PLAJA, Dilme, Laia, Florham Park, NJ 07932, US
URNIZA, Hostench, Alicia, Florham Park, NJ 07932, US
ROMERO, Galindo, Oscar, Florham Park, NJ 07932, US
(54) **Nové očkovací kompozice proti viru prasečího epidemického příjmu**
(32) 201462023302 P, 201462037403 P, 201462046256 P, 201462093657 P, 201562102712 P, 201562115806 P, 201562121193 P, 201562143412 P
(31) 11.07.2014, 14.08.2014, 05.09.2014, 18.12.2014, 13.01.2015, 13.02.2015, 26.02.2015, 06.04.2015
(33) US, US, US, US, US, US, US, US
(86) PCT/US2015/039475
(87) WO 2016/007576
(74) Čermák a spol., JUDr. Karel Čermák jr. Ph.D., LL.M., Elišky Peškové 735/15, Praha 5, Smíchov, 15000

(97) **EP 3186420**
(47) 29.09.2021
(97) 03.03.2016
(51) **D02G 3/38** (2006.01)
A47L 13/20 (2006.01)
(96) 19.08.2015
(96) 15751017.3
(73) Carl Freudenberg KG, 69469 Weinheim, DE
(72) WEIS, Norbert, 69469 Weinheim, DE
THYSON, Diana, 67098 Bad Dürkheim, DE
(54) **Textilní struktura liniového tvaru**
(32) 102014012492
(31) 27.08.2014
(33) DE
(86) PCT/EP2015/069040
(87) WO 2016/030249
(74) Traplová Hakr Kubát, advokátní a patentová kancelář, Ing. Jan Kubát, patentový zástupce, Přístavní 24, Praha 7, 17000

(97) **EP 3200948**
(47) 15.09.2021
(97) 07.04.2016
(51) **B23F 5/16** (2006.01)
B23F 21/12 (2006.01)
B23F 21/16 (2006.01)
B23F 21/24 (2006.01)
B23F 21/26 (2006.01)
(96) 30.09.2015
(96) 15778545.2
(73) The Gleason Works, Rochester, NY 14692-2970, US
(72) MATSUBARA, Takahiro, Tokyo 168-0062, JP
STADTFELD, Hermann, J., Webster, NY 14580, US
(54) **Axiální odvalovací fréza s víceotáčkovými řezacími zuby a způsob výroby ozubeného kola axiální odvalovací frézou**
(32) 201462058719 P
(31) 02.10.2014
(33) US

(86) PCT/US2015/053111
(87) WO 2016/054146
(74) KANIA, SEDLÁK, SMOLA, s.r.o., Mendlovo náměstí 907/1a, Brno, Staré Brno, 60300

(97) **EP 3204621**
(47) 28.07.2021
(97) 16.06.2016
(51) **F01D 17/08** (2006.01)
F01D 17/26 (2006.01)
G01F 1/34 (2006.01)
F01K 13/02 (2006.01)
F01K 7/20 (2006.01)
F01K 7/16 (2006.01)
F01D 17/14 (2006.01)
(96) 15.09.2015
(96) 15763575.6
(73) Siemens Energy Global GmbH & Co. KG, 81739 München, DE
(72) BARTH, Michael, 02827 Görlitz, DE
HAJE, Detlef, 02828 Görlitz, DE
(54) **Zařízení a způsob k regulaci hmotnostního toku páry u parní turbíny**
(32) 102014225608
(31) 11.12.2014
(33) DE
(86) PCT/EP2015/071029
(87) WO 2016/091410
(74) Čermák a spol., JUDr. Karel Čermák Ph.D., LL.M., advokát, Elišky Peškové 735/15, Praha 5, Smíchov, 15000

(97) **EP 3206933**
(47) 14.07.2021
(97) 21.04.2016
(51) **B61K 9/12** (2006.01)
(96) 12.08.2015
(96) 15754139.2
(73) Siemens Mobility Austria GmbH, 1210 Wien, AT
(72) KÄMPFER, Björn, 8045 Graz, AT
WEBER, Franz-Josef, 8054 Graz, AT
(54) **Diagnostika stavu kolejového vozidla**
(32) 507422014
(31) 16.10.2014
(33) AT
(86) PCT/EP2015/068537
(87) WO 2016/058727
(74) Čermák a spol., JUDr. Karel Čermák jr. Ph.D., LL.M., Elišky Peškové 735/15, Praha 5, Smíchov, 15000

(97) **EP 3216395**
(47) 18.08.2021
(97) 13.09.2017
(51) **A61B 5/145** (2006.01)
A61B 5/1486 (2006.01)
A61B 5/00 (2006.01)
(96) 11.03.2016
(96) 16159883.4
(73) F. Hoffmann-La Roche AG, 4070 Basel, CH
(72) Koelker, Karl-Heinz, DE-67269 Gruenstadt, DE
Wehowski, Frederic, DE-68766 Hockenheim, DE
(54) **Náplast pro měření analytu**
(74) KOREJZOVA LEGAL v.o.s., JUDr. Petra Sauvage de Brantes, Korunní 810/104, Praha 10, Vinohrady, 10100

(97) **EP 3219587**
(47) 14.07.2021
(97) 20.09.2017
(51) **B62D 25/16** (2006.01)
(96) 14.03.2017
(96) 17160962.1
(73) Lago Accessori S.r.l., 35014 Fontaniva (PD), IT
(72) LAGO, Fabio, 35013 Cittadella PD, IT
(54) **Blatník pro vozidla**
(32) UA20161715
(31) 16.03.2016
(33) IT

(74) Rott, Růžička & Guttman a spol., Vyskočilova 1566, Praha 4, Michle, 14000

(97) **EP 3220226**

(47) 14.07.2021

(97) 20.09.2017

(51) **G05D 1/02** (2020.01)

B60W 30/14 (2006.01)

(96) 23.02.2017

(96) 17157730.7

(73) VOLKSWAGEN AKTIENGESELLSCHAFT, 38440 Wolfsburg, DE

(72) KAUSHIK, Raghu, Redwood City, CA 94065, US

(54) **Automatizované vozidlo mající optimalizované jízdní rychlostní profily**

(32) 201615069502

(31) 14.03.2016

(33) US

(74) Všeťečka Zelený Švorčík a partneři, advokátní a patentová kancelář, JUDr. Michal Havlík, Hálkova 1406/2, Praha 2, Nové Město, 12000

(97) **EP 3230001**

(47) 18.08.2021

(97) 16.06.2016

(51) **B23F 5/16** (2006.01)

B23F 19/10 (2006.01)

B23F 21/10 (2006.01)

(96) 23.11.2015

(96) 15800721.1

(73) Gleason-Pfauter Maschinenfabrik GmbH, 71636 Ludwigsburg, DE

(72) PHILIPPIN, Matthias, 71277 Rutesheim, DE

SCHMEZER, Ralf, 71634 Ludwigsburg, DE

GRILL, Joachim, 71636 Ludwigsburg, DE

(54) **Způsob opracování ozubení, uspořádání nástrojů a stroj na ozubení**

(32) 102014018328

(31) 10.12.2014

(33) DE

(86) PCT/EP2015/002357

(87) WO 2016/091356

(74) KANIA, SEDLÁK, SMOLA, s.r.o., Mendlovo náměstí 907/1a, Brno, Staré Brno, 60300

(97) **EP 3236972**

(47) 28.07.2021

(97) 30.06.2016

(51) **C07H 19/067** (2006.01)

C07H 19/073 (2006.01)

C07H 19/10 (2006.01)

C07H 19/11 (2006.01)

A61K 31/7068 (2006.01)

A61P 31/12 (2006.01)

A61P 31/14 (2006.01)

A61P 31/16 (2006.01)

A61P 31/18 (2006.01)

A61P 35/00 (2006.01)

(96) 16.12.2015

(96) 15874145.4

(73) Emory University, Atlanta, GA 30322, US

(72) PAINTER, George R., Atlanta, GA 30326, US

GUTHRIE, David B., Avondale Estates, GA 30002, US

BLUEMLING, Gregory R., Decatur, GA 30033, US

NATCHUS, Michael G., Alpharetta, GA 30022, US

(54) **Antivirové deriváty N4-hydroxycytidinu**

(32) 201462096915 P, 201562201140 P

(31) 26.12.2014, 05.08.2015

(33) US, US

(86) PCT/US2015/066144

(87) WO 2016/106050

(74) ZIVKO MIJATOVIC & PARTNERS s.r.o., Jugoslávských partyzánů 639/26, Praha 6, Bubeneč, 16000

(97) **EP 3247830**

(47) 21.07.2021

(97) 28.07.2016

(51) **D04B 1/18** (2006.01)

(96) 17.12.2015

(96) 15820094.9

(73) medi GmbH & Co. KG, 95448 Bayreuth, DE

(72) KÜBRICH, Wolfgang, 96215 Lichtenfels, DE

(54) **Způsob výroby pleteného dílu, zejména obvazu, jakož i pletený díl**

(32) 102015100936

(31) 22.01.2015

(33) DE

(86) PCT/EP2015/080182

(87) WO 2016/116230

(74) Traplová Hakr Kubát, advokátní a patentová kancelář, Ing. Jan Kubát patentový zástupce, Přístavní 24, Praha 7, 17000

(97) **EP 3256853**

(47) 18.08.2021

(97) 18.08.2016

(51) **G01N 33/50** (2006.01)

G01N 33/68 (2006.01)

(96) 09.02.2016

(96) 16704567.3

(73) BioNTech SE, 55131 Mainz, DE

TRON-Translationale Onkologie an der Universitäts- medizin der Johannes Gutenberg-Universität Mainz gGmbH, 55131 Mainz, DE

(72) SAHIN, Ugur, 55116 Mainz, DE

LÖWER, Martin, 55131 Mainz, DE

TADMOR, Arbel, D., 55294 Bodenheim, DE

BOEGEL, Sebastian, 67823 Obermoschel, DE

SCHRÖRS, Barbara, 55131 Mainz, DE

VORMEHR, Mathias, 55130 Mainz, DE

KREITER, Sebastian, 55131 Mainz, DE

(54) **Predikce T-buněčných epitopů vhodných pro očkování**

(32) PCT/EP2015/053021

(31) 12.02.2015

(33) EP

(86) PCT/EP2016/052684

(87) WO 2016/128376

(74) ŽOVICOVÁ & ŽOVIC IP, s.r.o., Záhradnícka 36, Bratislava, 82108

(97) **EP 3269698**

(47) 04.08.2021

(97) 17.01.2018

(51) **C07C 17/357** (2006.01)

C07C 21/18 (2006.01)

C07C 17/354 (2006.01)

C07C 19/08 (2006.01)

(96) 22.06.2011

(96) 17170975.1

(73) Honeywell International Inc., Morris Plains, NJ 07950, US

(72) WANG, Haiyou, Morristown, NJ 07962-2245, US

TUNG, Hsueh Sung, Morristown, NJ 07962-2245, US

(54) **Způsob přípravy fluorovaných olefinů**

(32) 822365

(31) 24.06.2010

(33) US

(74) PATENTSERVIS Praha a.s., Na Podkovce 281/10, Praha 4, Podolí, 14700

(97) **EP 3277955**

(47) 28.07.2021

(97) 06.10.2016

(51) **F04B 23/02** (2006.01)

F04B 23/06 (2006.01)

F04B 15/02 (2006.01)

F04B 49/06 (2006.01)

B28B 11/04 (2006.01)

B29C 44/18 (2006.01)

E04C 1/41 (2006.01)

C04B 38/10 (2006.01)

C04B 111/00 (2006.01)

C04B 30/00 (2006.01)

(96) 30.03.2016

(96) 16720988.1

(73) Geolyth Mineral Technologie GmbH, 4050 Traun, AT

(72) ENZENHOFER, Karl, 3352 St. Peter/ Au, AT

(54) **Způsob k vyplnění dutin cihel**

(32) 500542015 U, 202015003366 U

(31) 31.03.2015, 07.05.2015

(33) AT, DE

(86) PCT/AT2016/050085
(87) WO 2016/154654
(74) PATENTSERVIS Praha a.s., Na Podkovce 281/10, Praha 4, Podolí, 14700

(97) **EP 3300482**
(47) 14.07.2021
(97) 24.11.2016
(51) **A61K 38/16** (2006.01)
A61K 31/728 (2006.01)
A61P 27/02 (2006.01)
(96) 19.05.2016
(96) 16797292.6
(73) Lubris LLC, Naples, 34102, FL, US
(72) SULLIVAN, Benjamin, D., San Diego, CA 92122, US
TRUITT, Edward, R., San Diego, CA 92192, US

(54) **Použití PRG4 ke zlepšení dynamické zrakové ostrosti a aberací vyššího řádu**

(32) 201562163753 P
(31) 19.05.2015
(33) US
(86) PCT/US2016/033248
(87) WO 2016/187414
(74) PatentEnter s.r.o., Koliště 1965/13a, Brno, Černá Pole, 60200

(97) **EP 3316857**
(47) 04.08.2021
(97) 05.01.2017
(51) **A61K 9/00** (2006.01)
A61K 8/43 (2006.01)
A61K 9/10 (2006.01)
A61K 31/155 (2006.01)
A61P 17/00 (2006.01)
A61K 47/26 (2006.01)
A61K 47/24 (2006.01)
A61K 9/127 (2006.01)
(96) 30.06.2016
(96) 16733595.9
(73) Sequeosome Technology Holdings Limited, Valletta 1436, MT
(72) GARRAWAY, Richard Wolf, London Greater London WC1B 3RA, GB
HENRY, William, London Greater London WC1B 3RA, GB

(54) **Vícefázové kompozice**

(32) 201511469, 201511478
(31) 30.06.2015, 30.06.2015
(33) GB, GB
(86) PCT/EP2016/065425
(87) WO 2017/001625
(74) Traplová Hakr Kubát, advokátní a patentová kancelář, Ing. Jan Kubát patentový zástupce, Přístavní 24, Praha 7, 17000

(97) **EP 3329001**
(47) 22.09.2021
(97) 02.02.2017
(51) **C12N 15/10** (2006.01)
C12N 15/90 (2006.01)
C12N 9/22 (2006.01)
(96) 28.07.2016
(96) 16750569.2
(73) Danisco US Inc., Palo Alto, California 94304, US
(72) BAO, Kai, Palo Alto, California 94304, US
MADRID, Susan Mampusti, Palo Alto, California 94304, US
SCHMIDT, Brian F., Palo Alto, California 94304, US
(54) **Systémy úpravy genomu a způsoby použití**
(32) 201562198049 P
(31) 28.07.2015
(33) US
(86) PCT/US2016/044489
(87) WO 2017/019867
(74) ZIVKO MIJATOVIC & PARTNERS s.r.o., Jugoslávských partyzánů 639/26, Praha 6, Bubeneč, 16000

(97) **EP 3329027**
(47) 11.08.2021
(97) 02.02.2017
(51) **C21D 1/76** (2006.01)
C22C 38/02 (2006.01)
C21D 8/12 (2006.01)

C22C 38/06 (2006.01)
C22C 38/10 (2006.01)
C22C 38/18 (2006.01)
H01F 41/02 (2006.01)
H01F 1/18 (2006.01)
C22C 38/04 (2006.01)
C22C 38/00 (2006.01)
C22C 38/30 (2006.01)
C22C 38/44 (2006.01)
C22C 38/52 (2006.01)
C22C 38/22 (2006.01)

(96) 29.07.2016
(96) 16745720.9
(73) Aperam, 1882 Luxembourg, LU
(72) BATONNET, Rémy, 58300 Decize, FR
WAECKERLE, Thierry, 58000 Nevers, FR
BAUDIN, Thierry, 91190 Gif sur Yvette, FR
HELBERT, Anne-Laure, 91190 Gif sur Yvette, FR
HUBERT, olivier, 60600 Agnetz, FR
(54) **Plech nebo pás ze slitiny FeCo nebo FeSi nebo z Fe a způsob jeho výroby, magnetické jádro transformátoru z něj vyrobené a transformátor, který jej obsahuje**
(32) PCT/EP2015/067443
(31) 29.07.2015
(33) EP
(86) PCT/EP2016/068172
(87) WO 2017/017256
(74) A. Holas & partner, Patentová a známková kancelář, Ing. Mgr. Hana Holasová, Křížová 105/4, Brno, Staré Brno, 60300

(97) **EP 3332859**
(47) 21.07.2021
(97) 13.06.2018
(51) **B01D 53/14** (2006.01)
B01D 53/56 (2006.01)
C01B 21/38 (2006.01)
C01B 21/26 (2006.01)
(96) 15.11.2017
(96) 17201922.6
(73) Messer Group GmbH, 65812 Bad Soden, DE
Messer Technogas s.r.o., 140 02 Prag, CZ
(72) Bachleitner, Walter, 4600 Wels, AT
Bek, David, 15300 Prag, CZ
(54) **Způsob a zařízení pro čištění plynných proudů obsahujících oxidy dusíku**
(32) 102016014707
(31) 09.12.2016
(33) DE
(74) Traplová Hakr Kubát, advokátní a patentová kancelář, Ing. Jan Kubát patentový zástupce, Přístavní 24, Praha 7, 17000

(97) **EP 3348809**
(47) 21.07.2021
(97) 18.07.2018
(51) **F02C 5/02** (2006.01)
F01C 1/22 (2006.01)
(96) 16.01.2018
(96) 18151972.9
(73) Pratt & Whitney Canada Corp., Longueuil, Québec J4G 1A1, CA
(72) JULIEN, Andre, Longueuil, Québec J4G 1A1, CA
THOMASSIN, Jean, Longueuil, Québec J4G 1A1, CA
DUSSAULT, Serge, Longueuil, Québec J4G 1A1, CA
(54) **Sestava turbodmychadlového motoru s převodovkou**
(32) 201715406989
(31) 16.01.2017
(33) US
(74) Všeťečka Zelený Švorčík a partneři, advokátní a patentová kancelář, JUDr. Michal Havlík, Hájkova 1406/2, Praha 2, Nové Město, 12000

(97) **EP 3358032**
(47) 04.08.2021
(97) 06.04.2017
(51) **C22C 38/00** (2006.01)
B21D 22/20 (2006.01)
C21D 1/18 (2006.01)
C21D 9/46 (2006.01)

	<i>C21D 1/26</i>	(2006.01)		QIU, Huawei, Bridgewater, NJ 08807, US
	<i>C21D 8/02</i>	(2006.01)		BENINGA, Jochen, 65926 Frankfurt Am Main, DE
	<i>C21D 8/04</i>	(2006.01)		KRUIP, Jochen, 65926 Frankfurt Am Main, DE
	<i>C21D 9/48</i>	(2006.01)		RAO, Ercole, 65926 Frankfurt Am Main, DE
	<i>C21D 1/76</i>	(2006.01)		LEUSCHNER, Wulf, Dirk, 65926 Frankfurt Am Main, DE
	<i>C22C 38/04</i>	(2006.01)		BEIL, Christian, 65926 Frankfurt Am Main, DE
	<i>C21D 1/84</i>	(2006.01)		LANGE, Christian, 65926 Frankfurt Am Main, DE
	<i>C25F 1/06</i>	(2006.01)		CONNORS, Mark, Rockville, MD 20852, US
	<i>C23G 1/02</i>	(2006.01)		MASCOLA, John, R., Rockville, MD 20852, US
	<i>B21D 22/02</i>	(2006.01)		KOUP, Richard, A., Rockville, MD 20852, US
	<i>C22C 38/06</i>	(2006.01)	(54)	Trispecifické a/nebo trivalentní vázelné proteiny pro prevenci nebo léčbu infekce HIV
	<i>C22C 38/02</i>	(2006.01)	(32)	201562246113 P, 16305211, 201662322029 P, 201662331169 P
	<i>C23C 2/02</i>	(2006.01)	(31)	25.10.2015, 24.02.2016, 13.04.2016, 03.05.2016
	<i>C23C 2/06</i>	(2006.01)	(33)	US, EP, US, US
	<i>C23G 1/08</i>	(2006.01)	(86)	PCT/US2016/058540
	<i>B32B 15/01</i>	(2006.01)	(87)	WO 2017/074878
(96)	29.09.2016		(74)	Traplová Hakr Kubát, advokátní a patentová kancelář, Ing. Jan Kubát, patentový zástupce, Přístavní 24, Praha 7, 17000
(96)	16851741.5			
(73)	Kabushiki Kaisha Kobe Seiko Sho (Kobe Steel, Ltd.), Kobe-shi, Hyogo 651-8585, JP			
(72)	OTOMO, Ryosuke, Hyogo 675-0137, JP		(97)	EP 3366307
	TAKEDA, Mikako, Hyogo 651-2271, JP		(47)	28.07.2021
(54)	Pozinkovaný ocelový plech pro lisování za tepla a způsob výroby výrobku lisovaného za tepla		(97)	29.08.2018
(32)	2015197226		(51)	<i>A61K 39/00</i> (2006.01)
(31)	02.10.2015			<i>C07K 16/40</i> (2006.01)
(33)	JP		(96)	05.04.2013
(86)	PCT/JP2016/078814		(96)	18158799.9
(87)	WO 2017/057570		(73)	Omeros Corporation, Seattle, WA 98119, US
(74)	PATENTSERVIS Praha a.s., Na Podkovce 281/10, Praha 4, Podolí, 14700			University Of Leicester, Leicester, Leicestershire LE1 7RH, GB
(97)	EP 3361865		(72)	SCHWAEBLE, Hans-Wilhelm, Cambridge CB3 0ES, GB
(47)	14.07.2021			DEMOPULOS, Gregory, Mercer Island, WA 98040, US
(97)	20.04.2017		(54)	Kompozice a způsoby inhibice MASP-1 a/nebo MASP-3 pro léčení paroxysmální noční hemoglobinurie
(51)	<i>A01N 25/30</i> (2006.01)		(32)	201261621461 P
	<i>A01N 63/00</i> (2020.01)		(31)	06.04.2012
(96)	07.10.2016		(33)	US
(96)	16781986.1		(74)	PatentEnter s.r.o., Koliště 1965/13a, Brno, Černá Pole, 60200
(73)	Pioneer Hi-Bred International, Inc., Johnston, Iowa 50131-1014, US			
	E. I. du Pont de Nemours and Company, Wilmington, DE 19805, US		(97)	EP 3370733
(72)	BRUCK, Denny, Joseph, Johnston, IA 50131, US		(47)	14.07.2021
	BURNS II, Fredrick, C., Johnston, IA 50131, US		(97)	11.05.2017
	PRESNAIL, James, Kevin, St. Louis, MO 63108, US		(51)	<i>A61K 31/711</i> (2006.01)
(54)	Biologické látky a jejich použití v rostlinách			<i>A61K 38/21</i> (2006.01)
(32)	201562240138 P			<i>C07K 16/30</i> (2006.01)
(31)	12.10.2015			<i>C12N 5/00</i> (2006.01)
(33)	US			<i>A61P 35/00</i> (2006.01)
(86)	PCT/US2016/055952			<i>C07K 16/28</i> (2006.01)
(87)	WO 2017/066094		(96)	02.11.2016
(74)	PATENTSERVIS Praha a.s., Na Podkovce 281/10, Praha 4, Podolí, 14700		(96)	16862825.3
(97)	EP 3365366		(73)	Board of Regents, The University of Texas System, Austin, TX 78701, US
(47)	14.07.2021			Memgen, Inc., Houston, 77046, TX, US
(97)	04.05.2017		(72)	OVERWIJK, Willem, W., Houston, TX 77004, US
(51)	<i>C07K 16/46</i> (2006.01)			SINGH, Manisha, Houston, TX 77047, US
	<i>A61K 47/68</i> (2017.01)			HWU, Patrick, Houston, TX 77005, US
	<i>A61P 31/18</i> (2006.01)			CANTWELL, Mark, San Diego, CA 92126, US
	<i>C07K 16/10</i> (2006.01)		(54)	Způsoby aktivace CD40 a blokády imunitního kontrolního bodu
	<i>A61K 39/42</i> (2006.01)		(32)	201562249725 P
(96)	24.10.2016		(31)	02.11.2015
(96)	16794472.7		(33)	US
(73)	SANOFI, 75008 Paris, FR		(86)	PCT/US2016/059996
	THE USA, AS REPRESENTED BY THE SECRETARY, DEPARTMENT OF HEALTH AND HUMAN SERVICES, Rockville, MD 20852, US		(87)	WO 2017/079202
(72)	HUANG, Jinghe, Rockville, MD 20852, US		(74)	Traplová Hakr Kubát, advokátní a patentová kancelář, Ing. Jan Kubát, patentový zástupce, Přístavní 24, Praha 7, 17000
	DORIA-ROSE, Nicole, A., Rockville, MD 20852, US			
	ZHOU, Tongqing, Rockville, MD 20852, US		(97)	EP 3371150
	KWONG, Peter, D., Rockville, MD 20852, US		(47)	18.08.2021
	KWON, Young, Do, Rockville, MD 20852, US		(97)	11.05.2017
	PEGU, Amarendra, Rockville, MD 20852, US		(51)	<i>C07D 207/27</i> (2006.01)
	ASOKAN, Mangaiarkarasi, Rockville, MD 20852, US			<i>A61P 25/08</i> (2006.01)
	YANG, Zhi-Yong, Bridgewater, NJ 08807, US			<i>C07D 207/26</i> (2006.01)
	NABEL, Gary, J., Bridgewater, NJ 08807, US		(96)	27.10.2016
	XU, Ling, Bridgewater, NJ 08807, US		(96)	16787866.9
	WEI, Ronnie, Bridgewater, NJ 08807, US		(73)	UCB Biopharma SRL, 1070 Brussels, BE
			(72)	DEFRANCE, Thierry, 1070 Brussels, BE
				SEPTAVAU, Jean, 13451 Marseille Cedex 20, FR
				NUEL, Didier, 13451 Marseille Cedex 20, FR

- (54) **Způsob pro přípravu brivaracetamu**
(32) 15192760
(31) 03.11.2015
(33) EP
(86) PCT/EP2016/075935
(87) WO 2017/076738
(74) Všetečka Zelený Švorčík a partneři, advokátní a patentová kancelář, JUDr. Otakar Švorčík, Hálkova 1406/2, Praha 2, Nové Město, 12000
-
- (97) **EP 3371774**
(47) 30.06.2021
(97) 11.05.2017
(51) **G06T 7/00** (2017.01)
(96) 07.11.2016
(96) 16795434.6
(73) Volpara Health Technologies Limited, Wellington 6011, NZ
(72) HIGHNAM, Ralph, Wellington 6011, NZ
(54) **ZPŮSOB KVANTIFIKACE SNÍMKŮ**
(32) 15713915
(31) 05.11.2015
(33) NZ
(86) PCT/IB2016/056669
(87) WO 2017/077511
(74) Všetečka Zelený Švorčík a partneři, advokátní a patentová kancelář, JUDr. Michal Havlík, Hálkova 1406/2, Praha 2, Nové Město, 12000
-
- (97) **EP 3377148**
(47) 30.06.2021
(97) 26.05.2017
(51) **A61M 5/20** (2006.01)
(96) 05.05.2016
(96) 16727539.5
(73) ChemProtect.SK s.r.o., 039 01 Turčianske Teplice, SK
Leifr, Frantisek, 173 51 Unhost, CZ
Jedlicka, Tomáš, 160 00 Praha, CZ
(72) POVRAZNIK, Josef, 16200 Praha 6, CZ
(54) **Autoinjektor**
(32) 20150822
(31) 20.11.2015
(33) CZ
(86) PCT/IB2016/000582
(87) WO 2017/085538
(74) INPARTNERS GROUP, Ing. Dušan Kendereški, Tuřanka 1519/115a, Brno, Slatina, 62700
-
- (97) **EP 3380636**
(47) 30.06.2021
(97) 01.06.2017
(51) **C12Q 1/6883** (2018.01)
(96) 25.11.2016
(96) 16834093.3
(73) Semmelweis Egyetem, 1085 Budapest, HU
Pécsi Tudományegyetem, 7622 Pécs, HU
(72) PÁLLINGER, Éva, 1085 Budapest, HU
SZEKERES, Júlia, 7622 Pécs, HU
BOGNÁR, Zoltán, 7622 Pécs, HU
GÖDÖNY, Krisztina, 7622 Pécs, HU
BÓDIS, József, 7622 Pécs, HU
BUZÁS, Edit, 1085 Budapest, HU
(54) **Neinvazivní metoda pro hodnocení kompetence embrya**
(32) 1500579
(31) 27.11.2015
(33) HU
(86) PCT/HU2016/050058
(87) WO 2017/089850
(74) Všetečka Zelený Švorčík a partneři, advokátní a patentová kancelář, JUDr. Michal Havlík, Hálkova 1406/2, Praha 2, Nové Město, 12000
-
- (97) **EP 3385084**
(47) 21.07.2021
(97) 10.10.2018
(51) **B43K 19/16** (2006.01)
(96) 05.04.2017
(96) 17165086.4
(73) Faber- Castell AG, 90546 Stein, DE
(72) Savidfoluschi, Iwan, 90613 Großhabersdorf, DE
-
- (54) **Aplikační válec pro nanášení lepidla, zejména pro nanášení lepidla na dřevěná prkénka při výrobě dřevěných tužek**
(74) Čermák a spol., JUDr. Karel Čermák jr. Ph.D., LL.M., Elišky Peškové 735/15, Praha 5, Smíchov, 15000
-
- (97) **EP 3389633**
(47) 14.07.2021
(97) 22.06.2017
(51) **A61K 9/14** (2006.01)
A61K 9/08 (2006.01)
A61K 9/00 (2006.01)
A61K 9/20 (2006.01)
A61K 9/48 (2006.01)
A61K 9/16 (2006.01)
A61K 9/19 (2006.01)
A61P 35/02 (2006.01)
A61K 31/506 (2006.01)
(96) 30.01.2016
(96) 16875074.3
(73) NATCO PHARMA LTD, Hyderabad 500034, IN
(72) PARVATANENI, Durga Maheswari, Hyderabad 500034, IN
MOHANTY, Mitrabhanu, Hyderabad 500034, IN
APPADWEDULA, Venkata Satyanarayana, Hyderabad 500034, IN
ADIBHATLA, Kali Satya Bhujanga Rao, Hyderabad 500034, IN
NANNAPANENI, Venkaiah Chowdary, Hyderabad 500034, IN
(54) **Farmaceutické kompozice zahrnující derivát fenylaminopyrimidinu**
(32) 6951CH2015
(31) 18.12.2015
(33) IN
(86) PCT/IN2016/050035
(87) WO 2017/103941
(74) A. Holas & partner, Patentová a známková kancelář, Ing. Mgr. Hana Holasová, Křížová 105/4, Brno, Staré Brno, 60300
-
- (97) **EP 3406576**
(47) 15.09.2021
(97) 20.10.2016
(51) **C03C 13/00** (2006.01)
C03C 13/02 (2006.01)
C03C 3/095 (2006.01)
(96) 21.03.2016
(96) 16779505.3
(73) Jushi Group Co., Ltd., Tongxiang, Zhejiang 314500, CN
ZHANG, Yuqiang, Tongxiang Zhejiang 314500, CN
CAO, Guorong, Tongxiang Zhejiang 314500, CN
ZHANG, Lin, Tongxiang Zhejiang 314500, CN
XING, Wenzhong, Tongxiang Zhejiang 314500, CN
GU, Guijiang, Tongxiang Zhejiang 314500, CN
(54) **Vysoce účinná kompozice skelných vláken a skleněná vlákna a jejich kompozitní materiál**
(32) 201610147905
(31) 15.03.2016
(33) CN
(86) PCT/CN2016/076884
(87) WO 2016/165530
(74) Všetečka Zelený Švorčík a partneři, advokátní a patentová kancelář, JUDr. Michal Havlík, Hálkova 1406/2, Praha 2, Nové Město, 12000
-
- (97) **EP 3416601**
(47) 11.08.2021
(97) 24.08.2017
(51) **A61F 13/49** (2006.01)
A61F 13/56 (2006.01)
A61F 13/64 (2006.01)
(96) 13.02.2017
(96) 17704473.2
(73) Paul Hartmann AG, 89522 Heidenheim, DE
(72) OSTERTAG, Wolfgang, 89547 Gerstetten, DE
EBERT, Anselm, 97204 Höchberg, DE
KESSELMEIER, Rüdiger, 89233 Burlafingen, DE
DRUMEVA-EBERIUS, Albena, 89129 Langenau, DE
(54) **Jednorázová inkontinenční plena**
(32) 102016102684
(31) 16.02.2016
(33) DE

(86) PCT/EP2017/053106
(87) WO 2017/140604
(74) Traplová Hakr Kubát, advokátní a patentová kancelář, Ing. Jan Kubát, patentový zástupce, Přístavní 24, Praha 7, 17000

(97) **EP 3420499**
(47) 14.07.2021
(97) 31.08.2017
(51) **G06K 19/06** (2006.01)
A47J 31/44 (2006.01)
G06K 9/00 (2006.01)
B65D 85/816 (2006.01)

(96) 23.02.2017
(96) 17705923.5
(73) Sociétés des Produits Nestlé S.A., 1800 Vevey, CH
(72) NOTH, André, 1009 Pully, CH
(54) **Kód receptu a nádobka systému pro přípravu nápoje nebo potravin**
(32) 16156864
(31) 23.02.2016
(33) EP
(86) PCT/EP2017/054152
(87) WO 2017/144579
(74) KOREJZOVA LEGAL v.o.s., JUDr. Petra Sauvage de Brantes, Korunní 810/104, Praha 10, Vinohrady, 10100

(97) **EP 3425055**
(47) 07.07.2021
(97) 06.07.2017
(51) **C12Q 1/6886** (2018.01)
C12N 15/11 (2006.01)

(96) 13.12.2016
(96) 16880940.8
(73) Creative Biosciences (Guangzhou) Co., Ltd., Guangzhou, Guangdong 510530, CN
(72) ZOU, Hongzhi, Guangzhou Guangdong 510530, CN
NIU, Feng, Guangzhou Guangdong 510530, CN
WU, Shan, Guangzhou Guangdong 510530, CN
ZHAO, Rongsong, Guangzhou Guangdong 510530, CN
YU, Hao, Guangzhou Guangdong 510530, CN

(54) **Molekulární reakční činidlo detekující/diagnostikující nádor**
(32) 201511034264
(31) 31.12.2015
(33) CN
(86) PCT/CN2016/109622
(87) WO 2017/114150
(74) Traplová Hakr Kubát, advokátní a patentová kancelář, Ing. Jan Kubát, patentový zástupce, Přístavní 24, Praha 7, 17000

(97) **EP 3436079**
(47) 25.08.2021
(97) 05.10.2017
(51) **A61K 48/00** (2006.01)
C07K 14/705 (2006.01)
A61P 35/00 (2006.01)

(96) 31.03.2017
(96) 17776766.2
(73) Kite Pharma, Inc., Santa Monica, CA 90404, US
(72) WILTZIUS, Jed, Santa Monica, CA 90404, US
(54) **Chimérické antigenní a T-buněčné receptory a způsoby použití**
(32) 201662317258 P
(31) 01.04.2016
(33) US
(86) PCT/US2017/025351
(87) WO 2017/173256
(74) ŽOVICOVÁ & ŽOVIC IP, s.r.o., Záhradnícka 36, Bratislava, 82108

(97) **EP 3445299**
(47) 28.04.2021
(97) 26.10.2017
(51) **A61F 2/16** (2006.01)
A61F 9/007 (2006.01)

(96) 24.05.2017
(96) 17785217.5
(73) Ocumetics Technology Corp., Abbotsford BC V2S 7S1, CA
(72) WEBB, Garth T., Langley, British Columbia V2Z 2Z7, CA
(54) **Stlačitelné dutiny v závěsných systémech pro intraokulární čočky**

(32) 2928056, 201662341430 P
(31) 22.04.2016, 25.05.2016
(33) CA, US
(86) PCT/CA2017/050623
(87) WO 2017/181295
(74) Rott, Růžička & Guttman a spol., Vyskočilova 1566, Praha 4, Michle, 14000

(97) **EP 3464911**
(47) 14.07.2021
(97) 07.12.2017
(51) **F16B 5/01** (2006.01)
F16B 13/14 (2006.01)

(96) 31.05.2017
(96) 17729819.7
(73) RUAG Schweiz AG, 6032 Emmen, CH
(72) BURKHARD, Gregor, 4600 Olten, CH
NÄGELI, Dominik Christian, 8580 Amriswil, CH
(54) **Vkládací systém, vkládání a panelová sestava**
(32) 201662343419 P, 201662359281 P
(31) 31.05.2016, 07.07.2016
(33) US, US
(86) PCT/EP2017/063203
(87) WO 2017/207658
(74) Čermák a spol., JUDr. Karel Čermák jr. Ph.D., LL.M., Elišky Peškové 735/15, Praha 5, Smíchov, 15000

(97) **EP 3473263**
(47) 02.06.2021
(97) 24.04.2019
(51) **A61K 38/17** (2006.01)
A61K 39/395 (2006.01)
A61P 35/00 (2006.01)
A61P 31/00 (2006.01)

(96) 08.01.2016
(96) 18208378.2
(73) Immutep S.A.S., 91400 Orsay, FR
(72) TRIEBEL, Frédéric, F-78000 Versailles, FR
BRIGNONE, Chrystelle, 92290 Châtenay-Malabry, FR
(54) **Kombinované přípravky pro léčbu rakoviny**
(32) 201500374
(31) 09.01.2015
(33) GB
(74) PATENTSERVIS Praha a.s., Na Podkovce 281/10, Praha 4, Podolí, 14700

(97) **EP 3476388**
(47) 29.09.2021
(97) 01.05.2019
(51) **A61K 31/122** (2006.01)
A61K 9/16 (2006.01)
A23L 33/10 (2016.01)
A23L 29/00 (2016.01)

(96) 18.10.2018
(96) 18201332.6
(73) Difass International S.p.A., 47853 Coriano (RN), IT
(72) MARINI, Daniele, 47853 CORIANO (RN), IT
GIORGINI, Davide, 47039 SAVIGNANO SUL RUBICONE (FC), IT
AGOSTINI, Alida, 47853 CORIANO (RN), IT
(54) **Prostředek obsahující koenzym Q10 a piperin**
(32) 201700120582, 201800003503
(31) 24.10.2017, 13.03.2018
(33) IT, IT
(74) KOREJZOVA LEGAL v.o.s., JUDr. Petra Sauvage de Brantes, Korunní 810/104, Praha 10, Vinohrady, 10100

(97) **EP 3510105**
(47) 21.07.2021
(97) 15.03.2018
(51) **C08L 95/00** (2006.01)

(96) 05.09.2017
(96) 17780792.2
(73) Total Marketing Services, 92800 Puteaux, FR
(72) GAUTHIER, Gilles, 92500 Rueil-Malmaison, FR
MOUAZEN, Mouhamad, 92000 Nanterre, FR
(54) **Bitumenová směs pro povlakový materiál s vysokým modulem**
(32) 1658334

(31) 08.09.2016
(33) FR
(86) PCT/FR2017/052345
(87) WO 2018/046836
(74) PATENTSERVIS Praha a.s., Na Podkovce 281/10, Praha 4, Podolí, 14700

(97) **EP 3514153**
(47) 07.07.2021
(97) 02.08.2018
(51) **C07D 403/14** (2006.01)
A61K 31/506 (2006.01)
A61K 31/404 (2006.01)
A61K 31/495 (2006.01)
C07D 401/14 (2006.01)
A61K 31/5377 (2006.01)
A61P 35/00 (2006.01)
C07D 403/04 (2006.01)
(96) 26.01.2018
(96) 18744290.0
(73) Hanmi Pharm. Co., Ltd., Hwaseong-si, Gyeonggi-do 18536, KR
(72) HAM, Young Jin, Hwaseong-si Gyeonggi-do 18469, KR
KANG, Seok Jong, Hwaseong-si Gyeonggi-do 18469, KR
CHOI, Jae Yul, Hwaseong-si Gyeonggi-do 18469, KR
KIM, Seo Hee, Hwaseong-si Gyeonggi-do 18469, KR
KIM, Tae Woo, Hwaseong-si Gyeonggi-do 18469, KR
BAE, In Hwan, Hwaseong-si Gyeonggi-do 18469, KR
AHN, Young Gil, Hwaseong-si Gyeonggi-do 18469, KR
SUH, Kwee Hyun, Hwaseong-si Gyeonggi-do 18469, KR
(54) **Pyrimidinová sloučenina a její farmaceutické použití**
(32) 20170012766
(31) 26.01.2017
(33) KR
(86) PCT/KR2018/001193
(87) WO 2018/139903
(74) ZIVKO MIJATOVIC & PARTNERS s.r.o., Jugoslávských partyzánů 639/26, Praha 6, Bubeneč, 16000

(97) **EP 3527460**
(47) 15.09.2021
(97) 21.08.2019
(51) **B62B 3/18** (2006.01)
B62B 3/02 (2006.01)
B62B 5/06 (2006.01)
(96) 31.01.2019
(96) 19154802.3
(73) Wanzl GmbH & Co. KGaA, 89340 Leipheim, DE
(72) Liebhaber, Helmut, 86480 Aletshausen, DE
(54) **Podstavec pro přepravní kontejner**
(32) 102018103370, 102018103631
(31) 15.02.2018, 19.02.2018
(33) DE, DE
(74) Rott, Růžička & Guttman a spol., Vyskočilova 1566, Praha 4, Michle, 14000

(97) **EP 3527473**
(47) 25.08.2021
(97) 19.04.2018
(51) **B62L 3/08** (2006.01)
B62L 3/02 (2006.01)
B60T 7/10 (2006.01)
B62L 1/00 (2006.01)
B62L 1/12 (2006.01)
B62L 1/14 (2006.01)
B60T 8/26 (2006.01)
B60T 11/04 (2006.01)
B60T 11/08 (2006.01)
B60T 1/06 (2006.01)
F16D 125/60 (2012.01)
(96) 11.10.2016
(96) 16918978.4
(73) Ginda New-Tech Co., Ltd., Kaohsiung City 802, TW
(72) CHANG, Jui-Lung, Tainan, Taiwan, CN
(54) **Dvoutáhlový bezpečnostní brzdový systém**

(86) PCT/CN2016/101736
(87) WO 2018/068194
(74) Rott, Růžička & Guttman a spol., Vyskočilova 1566, Praha 4, Michle, 14000

(97) **EP 3534684**
(47) 07.07.2021
(97) 11.05.2018
(51) **G01C 21/20** (2006.01)
A01B 69/04 (2006.01)
A01B 79/00 (2006.01)
(96) 26.10.2017
(96) 17792151.7
(73) Agriscision Limited, Maidenhead, Berkshire SL6 6QP, GB
(72) KEENE, Adam, Maidenhead Berkshire SL6 6QP, GB
(54) **Přesný navigační systém pro zemědělská vozidla**
(32) 201618452
(31) 02.11.2016
(33) GB
(86) PCT/GB2017/053227
(87) WO 2018/083448
(74) Všeťečka Zelený Švorčík a partneři, advokátní a patentová kancelář, JUDr. Michal Havlík, Hálkova 1406/2, Praha 2, Nové Město, 12000

(97) **EP 3551617**
(47) 11.08.2021
(97) 14.06.2018
(51) **C07D 401/06** (2006.01)
A61K 31/444 (2006.01)
A61P 25/06 (2006.01)
(96) 05.12.2017
(96) 17829372.6
(73) CoLucid Pharmaceuticals, Inc., Indianapolis, IN 46285, US
(72) ALLIERI, Brigida, Indianapolis, IN 46285, US
FAGAN, Paul, Indianapolis, IN 46285, US
SHARP, Emma, Cambridge Cambridgeshire CB4 0WE, GB
SKWIERCZYNSKI, Raymond, D., Indianapolis, IN 46285, US
(54) **Kompozice a způsoby související s pyridinoylpiperidinovými 5 HT1F agonisty**
(32) 201662430662 P
(31) 06.12.2016
(33) US
(86) PCT/US2017/064652
(87) WO 2018/106657
(74) Všeťečka Zelený Švorčík a partneři, advokátní a patentová kancelář, JUDr. Otakar Švorčík, Hálkova 1406/2, Praha 2, Nové Město, 12000

(97) **EP 3557071**
(47) 22.09.2021
(97) 23.10.2019
(51) **F04D 19/04** (2006.01)
F04D 29/58 (2006.01)
(96) 16.04.2018
(96) 18167557.0
(73) PFEIFFER VACUUM GMBH, 35614 Asslar, DE
(72) Bernhardt, Gernot, 35625 Hüttenberg, DE
Böttcher, Jochen, 35394 Gießen, DE
Koch, Christian, 35580 Wetzlar, DE
Stoll, Tobias, 35644 Hohenahr, DE
(54) **Vývěva a způsob jejího provozování**
(74) KANIA, SEDLÁK, SMOLA, s.r.o., Mendlovo náměstí 907/1a, Brno, Staré Brno, 60300

(97) **EP 3558955**
(47) 11.08.2021
(97) 28.06.2018
(51) **C07D 275/04** (2006.01)
C07D 417/04 (2006.01)
C07D 471/08 (2006.01)
C07D 513/04 (2006.01)
C07D 487/10 (2006.01)
C07D 487/04 (2006.01)
C07D 239/80 (2006.01)
C07D 471/04 (2006.01)
C07D 401/04 (2006.01)
C07D 403/04 (2006.01)

	<i>A61K 31/428</i>	(2006.01)	(86)	PCT/EP2018/050942	
	<i>A61K 31/429</i>	(2006.01)	(87)	WO 2018/130703	
	<i>A61K 31/437</i>	(2006.01)	(74)	Traplová Hakr Kubát, advokátní a patentová kancelář, Ing. Jan Kubát, patentový zástupce, Přístavní 24, Praha 7, 17000	
	<i>A61K 31/517</i>	(2006.01)			
	<i>A61K 31/519</i>	(2006.01)			
	<i>A61K 31/498</i>	(2006.01)	(97)	EP 3577010	
	<i>A61K 31/4985</i>	(2006.01)	(47)	14.07.2021	
	<i>A61P 35/00</i>	(2006.01)	(97)	09.08.2018	
(96)	21.12.2017		(51)	<i>F16C 19/06</i>	(2006.01)
(96)	17832646.8			<i>B62D 1/181</i>	(2006.01)
(73)	Amgen Inc., Thousand Oaks, California 91320-1799, US		(96)	23.01.2018	
(72)	LANMAN, Brian Alan, Woodland Hills, California 91367, US		(96)	18704430.0	
	CEE, Victor J., Thousand Oaks, California 91362, US		(73)	thyssenkrupp Presta AG, 9492 Eschen, LI	
	PICKRELL, Alexander J., Westlake Village, California 91361, US			thyssenkrupp AG, 45143 Essen, DE	
	REED, Anthony B., Newbury Park, California 91320, US		(72)	SCHACHT, Arne, 6800 Feldkirch, AT	
	YANG, Kevin C., San Gabriel, California 91775, US			SPECHT, Jean-Pierre, 9469 Haag, CH	
	KOPECKY, David John, Washington, District of Columbia 20005, US			HUBER, Sebastian, 6811 Göfis, AT	
	WANG, Hui-Ling, Thousand Oaks, California 91360, US		(54)	Motorický přestavitelný sloupek řízení pro motorové vozidlo	
	LOPEZ, Patricia, Woodland Hills, California 91367, US		(32)	102017201594	
	ASHTON, Kate, Westlake Village, California 91361, US		(31)	01.02.2017	
	BOOKER, Shon, Sherman Oaks, California 91403, US		(33)	DE	
	TEGLEY, Christopher M., Daly City California 94015, US		(86)	PCT/EP2018/051543	
(54)	Benzoisothiazolové, isothiazol[3,4-b]pyridinové, chinazolinové, ftalazinové, pyrido[2,3-d]pyridazinové a pyrido[2,3-d]pyrimidinové deriváty jako inhibitory KRAS G12C pro léčení rakoviny plic, slinivky a kolorektálního karcinomu		(87)	WO 2018/141581	
(32)	201662438334 P		(74)	Všetečka Zelený Švorčík a partneři, advokátní a patentová kancelář, JUDr. Michal Havlík, Hálkova 1406/2, Praha 2, Nové Město, 12000	
(31)	22.12.2016				
(33)	US		(97)	EP 3582655	
(86)	PCT/US2017/067801		(47)	11.08.2021	
(87)	WO 2018/119183		(97)	23.08.2018	
(74)	Traplová Hakr Kubát, advokátní a patentová kancelář, Ing. Jan Kubát patentový zástupce, Přístavní 24, Praha 7, 17000		(51)	<i>A47C 27/05</i>	(2006.01)
				<i>A47C 27/14</i>	(2006.01)
			(96)	09.11.2017	
			(96)	17808352.3	
			(73)	Vanema D.O.O., 1410 Zagorje ob Savi, SI	
			(72)	RIBICIC, Boris, 1000 Ljubljana, SI	
			(54)	Matrace	
			(32)	102017103453	
			(31)	20.02.2017	
			(33)	DE	
			(86)	PCT/EP2017/078812	
			(87)	WO 2018/149523	
			(74)	PATENTSERVIS Praha a.s., Na Podkovce 281/10, Praha 4, Podolí, 14700	
(97)	EP 3566791				
(47)	21.07.2021		(97)	EP 3583036	
(97)	13.11.2019		(47)	16.06.2021	
(51)	<i>B21B 45/02</i>	(2006.01)	(97)	05.07.2018	
(96)	29.04.2019		(51)	<i>B65B 35/40</i>	(2006.01)
(96)	19171537.4			<i>B65B 43/54</i>	(2006.01)
(73)	FRAUNHOFER-GESELLSCHAFT zur Förderung der angewandten Forschung e.V., 80686 München, DE			<i>B65B 5/06</i>	(2006.01)
(72)	Brandenburg, Albrecht, 79104 Freiburg, DE		(96)	02.01.2018	
(54)	Metoda a systém k zaznamenávání povrchového pokrytí ochranné vrstvy na povrchu pásového zkušební vzorku		(96)	18704071.2	
(32)	102018110931		(73)	Logomat S.r.l., 40065 Pianoro (Bologna), IT	
(31)	07.05.2018		(72)	MARTELLI, Davide, 40065 Pianoro (Bologna), IT	
(33)	DE		(54)	Balící jednotka na pytlíky, sáčky, sticks balení, flowpacky a obdobné položky do krabicových beden	
(74)	Čermák a spol., JUDr. Karel Čermák Ph.D., LL.M., advokát, Elišky Peškové 735/15, Praha 5, Smíchov, 15000		(32)	201700000175	
			(31)	02.01.2017	
			(33)	IT	
(97)	EP 3568419		(86)	PCT/IB2018/050009	
(47)	08.09.2021		(87)	WO 2018/122822	
(97)	19.07.2018		(74)	Všetečka Zelený Švorčík a partneři, advokátní a patentová kancelář, JUDr. Michal Havlík, Hálkova 1406/2, Praha 2, Nové Město, 12000	
(51)	<i>C08F 36/06</i>	(2006.01)			
	<i>C09J 109/00</i>	(2006.01)			
(96)	16.01.2018		(97)	EP 3583373	
(96)	18700672.1		(47)	28.07.2021	
(73)	Evonik Operations GmbH, 45128 Essen, DE		(97)	23.08.2018	
(72)	KRANNIG, Kai-Steffen, 44229 Dortmund, DE		(51)	<i>F41A 21/32</i>	(2006.01)
	HERWIG, Jürgen, 46569 Hünxe, DE			<i>F41G 11/00</i>	(2006.01)
	BERLINEANU, Andreas, 45772 Marl, DE			<i>F41A 21/30</i>	(2006.01)
	AMMER, Miriam, 45665 Recklinghausen, DE		(96)	26.01.2018	
	KEMPER, Philip, 48683 Ahaus, DE		(96)	18702242.1	
	PSCHANTKA, Alexander, 48653 Coesfeld, DE		(73)	Christandl, Dieter, 8160 Weiz, AT	
	GROSS-ONNEBRINK, Yvonne, 46348 Raesfeld, DE		(72)	CHRISTANDL, Dieter, 8160 Weiz, AT	
	BEUERS, Gudula, 48249 Dülmen, DE			FISCHER, Oliver, 6971 Hard, AT	
	BUKOHLE, Margit, 45770 Marl, DE		(54)	Tlumič hluku pro ruční palnou zbraň	
	LUCE, Kirsten, 44623 Herne, DE		(32)	102017103010	
	JITTENMEIER, Siegfried, 45768 Marl, DE				
(54)	Polybutadieny, jejich příprava a použití				
(32)	17151585				
(31)	16.01.2017				
(33)	EP				

(31) 15.02.2017
(33) DE
(86) PCT/EP2018/051991
(87) WO 2018/149621
(74) PatentEnter s.r.o., Koliště 1965/13a, Brno, Černá Pole, 60200

(97) **EP 3585996**
(47) 07.07.2021
(97) 30.08.2018
(51) **F02M 27/04** (2006.01)
F02B 51/04 (2006.01)
F23K 5/08 (2006.01)
H01F 5/06 (2006.01)
H01F 5/02 (2006.01)
H01F 7/20 (2006.01)
(96) 22.02.2018
(96) 18710100.1
(73) Allemeersch, Jean Marc, 54630 Richardmenil, FR
(72) Allemeersch, Jean Marc, 54630 Richardmenil, FR
(54) **Zařízení pro snížení spotřeby paliva motoru**
(32) 17305201
(31) 24.02.2017
(33) EP
(86) PCT/FR2018/050415
(87) WO 2018/154241
(74) PatentEnter s.r.o., Koliště 1965/13a, Brno, Černá Pole, 60200

(97) **EP 3592745**
(47) 28.07.2021
(97) 13.09.2018
(51) **C07D 487/04** (2006.01)
A61K 31/519 (2006.01)
A61P 35/00 (2006.01)
(96) 12.03.2018
(96) 18711666.0
(73) Almac Discovery Limited, Craigavon, Armagh BT63 5QD, GB
(72) HEWITT, Peter, Craigavon BT63 5QD, GB
BURKAMP, Frank, Craigavon BT63 5QD, GB
WILKINSON, Andrew, Craigavon BT63 5QD, GB
MIEL, Hugues, Craigavon BT63 5QD, GB
O'DOWD, Colin, Craigavon BT63 5QD, GB
(54) **Pyrimidopyrimidinony použitelné jako inhibitory kinázy Wee-1**
(32) 201703881
(31) 10.03.2017
(33) GB
(86) PCT/GB2018/050620
(87) WO 2018/162932
(74) Traplová Hakr Kubát, advokátní a patentová kancelář, Ing. Jan Kubát, patentový zástupce, Přístavní 24, Praha 7, 17000

(97) **EP 3596106**
(47) 11.08.2021
(97) 01.11.2018
(51) **C07K 7/64** (2006.01)
C12N 15/62 (2006.01)
C12N 15/09 (2006.01)
C12N 15/10 (2006.01)
G16B 35/10 (2019.01)
(96) 26.04.2017
(96) 17906882.0
(73) Hunan Zonsen Peplib Biotech Co., Ltd, Hunan, CN
(72) WANG, Zhuying, Monmouth Junction, NJ 08852, US
LI, Xiangqun, Nanjing Jiangsu 211100, CN
(54) **Způsob konstrukce peptidové knihovny**
(86) PCT/CN2017/082071
(87) WO 2018/195834
(74) PATENTSERVIS Praha a.s., Na Podkovce 281/10, Praha 4, Podolí, 14700

(97) **EP 3599321**
(47) 08.09.2021
(97) 29.01.2020
(51) **E04D 13/03** (2006.01)
E04D 13/147 (2006.01)
(96) 25.07.2018
(96) 18185562.8
(73) VKR Holding A/S, 2970 Hørsholm, DK

(72) Baumgardt, Uffe Grønheden, 2970 HØRSBOLM, DK
LUND, Jakob Swane, 2970 HØRSBOLM, DK
(54) **Sada dílů a způsob lemování prvků**
(74) AK Štros & Kusák, JUDr. David Štros, advokát, Národní 58/32, Praha 1, Nové Město, 11000

(97) **EP 3609529**
(47) 08.09.2021
(97) 18.10.2018
(51) **A61P 25/00** (2006.01)
A61P 37/00 (2006.01)
A61P 37/06 (2006.01)
(96) 10.04.2018
(96) 18717580.7
(73) BioNTech SE, 55131 Mainz, DE
TRON - Translationale Onkologie an der Universitätsmedizin der Johannes Gutenberg- Universität Mainz gemeinnützige GmbH, 55131 Mainz, DE
(72) KREITER, Sebastian, 55131 Mainz, DE
KRIENKE, Christina, 55276 Dienheim, DE
PETSCHENKA, Jutta, 55129 Mainz, DE
KRANZ, Lena Mareen, 55118 Mainz, DE
DIKEN, Mustafa, 55128 Mainz, DE
SAHIN, Ugur, 55131 Mainz, DE
(54) **RNA pro léčbu autoimunitních onemocnění**
(32) PCT/EP2017/058651
(31) 11.04.2017
(33) EP
(86) PCT/EP2018/059188
(87) WO 2018/189193
(74) ŽOVICOVÁ & ŽOVIC IP, s.r.o., Záhradnícka 36, Bratislava, 82108

(97) **EP 3613745**
(47) 01.09.2021
(97) 26.02.2020
(51) **C07D 487/04** (2006.01)
A61K 31/4985 (2006.01)
A61P 35/00 (2006.01)
(96) 01.07.2016
(96) 19196939.3
(73) Acerta Pharma B.V., 5349 AB Oss, NL
(72) BLATTER, Fritz, CH-4153 Reinach, CH
INGALLINERA, Tim, San Francisco, CA 94117, US
BARF, Tjeerd, 5371 AS Ravenstein, NL
ARET, Edwin, 1333 CJ Almere, NL
KREJSA, Cecile, Seattle, WA 98117, US
EVARTS, Jerry, Bellevue, WA 98007, US
(54) **Pevné formy a formulace (S)-4-(8-amino-3-(1-(but-2-ynoyl)pyrrolidin-2-yl)imidazo[1,5-a]pyrazin-1-yl)-N-(pyridin-2-yl)benzamidu**
(32) 201562188468 P, 201562271708 P
(31) 02.07.2015, 28.12.2015
(33) US, US
(74) Traplová Hakr Kubát, advokátní a patentová kancelář, Ing. Jan Kubát, patentový zástupce, Přístavní 24, Praha 7, 17000

(97) **EP 3615027**
(47) 14.07.2021
(97) 01.11.2018
(51) **A61K 31/4192** (2006.01)
A61K 31/454 (2006.01)
A61K 31/496 (2006.01)
A61K 31/5377 (2006.01)
A61P 35/00 (2006.01)
A61P 35/02 (2006.01)
(96) 19.04.2018
(96) 18723602.1
(73) Aurigene Discovery Technologies Limited, Bangalore, Karnataka 560100, IN
(72) NELLORE, Kavitha, Bangalore Karnataka 560037, IN
HOSAHALLI, Subramanya, Bangalore Karnataka 560070, IN
(54) **Způsob použití trisubstituovaných benzotriazolových derivátů jako inhibitorů dihydroorotát oxygenázy**
(32) 201715494820, 201815899707
(31) 24.04.2017, 20.02.2018
(33) US, US

(86) PCT/IB2018/052710
(87) WO 2018/197997
(74) Všeťečka Zelený Švorčík a partneři, advokátní a patentová kancelář, JUDr. Michal Havlík, Hálkova 1406/2, Praha 2, Nové Město, 12000

(97) **EP 3616511**
(47) 14.07.2021
(97) 04.03.2020
(51) **A01M 21/04** (2006.01)
(96) 28.08.2019
(96) 19194167.3
(73) Heatweed Technologies AS, 1859 Slitu, NO
(72) Van de Haar, Hendrik, 6733 JA Wekerom, NL
Van Hensbergen, Jan, 6714 GL Ede, NL
(54) **Zařizování a způsob hubení plevelu aplikací vysokoteplotní tekutiny**
(32) 2021513
(31) 29.08.2018
(33) NL
(74) PatentEnter s.r.o., Koliště 1965/13a, Brno, Černá Pole, 60200

(97) **EP 3619387**
(47) 14.07.2021
(97) 08.11.2018
(51) **E05D 7/085** (2006.01)
E05D 7/12 (2006.01)
E05F 1/12 (2006.01)
E05D 7/082 (2006.01)
E05D 11/00 (2006.01)
(96) 07.05.2018
(96) 18721808.6
(73) VKR Holding A/S, 2970 Hørsholm, DK
(72) ØHLENSCHLÆGER, Terkel, 2970 Hørsholm, DK
HOLM, Michael Galsgård, 2970 Hørsholm, DK
TOBIAS, Esben Nordstrom, 2970 Hørsholm, DK
(54) **Závěs pro okna, okno zahrnující sestavy takových závěsů a způsob instalace takového okna**
(32) PA201770314, 17173577
(31) 05.05.2017, 30.05.2017
(33) DK, EP
(86) PCT/EP2018/061721
(87) WO 2018/202915
(74) AK Štros & Kusák, JUDr. David Štros, advokát, Národní 58/32, Praha 1, Nové Město, 11000

(97) **EP 3621262**
(47) 28.07.2021
(97) 11.03.2020
(51) **H04L 27/26** (2006.01)
H04J 13/00 (2011.01)
H04L 5/00 (2006.01)
(96) 05.09.2008
(96) 19205292.6
(73) Optis Cellular Technology, LLC, Plano, TX 75025, US
(72) HAN, Seung Hee, 431-749 Gyeonggi-do, KR
NOH, Minseok, 431-749 Gyeonggi-do, KR
LEE, Daewon, 431-749 Gyeonggi-do, KR
(54) **Generování referenčního signálu v bezdrátovém komunikačním systému**
(32) 97075407 P, 97240107 P, 97841507 P, 97868707 P, 20080033799
(31) 07.09.2007, 14.09.2007, 09.10.2007, 09.10.2007, 11.04.2008
(33) US, US, US, US, KR
(74) Traplová Hakr Kubát, advokátní a patentová kancelář, Ing. Jan Kubát, patentový zástupce, Přístavní 24, Praha 7, 17000

(97) **EP 3627029**
(47) 07.07.2021
(97) 25.03.2020
(51) **F16L 37/12** (2006.01)
F16L 23/00 (2006.01)
F16L 23/04 (2006.01)
F16L 35/00 (2006.01)
A61M 39/10 (2006.01)
(96) 20.04.2017
(96) 19207463.1
(73) Bio Pure Technology Limited, Waterlooville, Hampshire PO8 9JU, GB
(72) SILLITOE, Chris, Pentwyn, Cardiff CF23 7BR, GB

WHITE, Nick, Falmouth, Cornwall TR11 5RJ, GB
(54) **Kryt poskytující důkaz o neoprávněné manipulaci**
(32) 201606951, 201620014
(31) 21.04.2016, 25.11.2016
(33) GB, GB
(74) Traplová Hakr Kubát, advokátní a patentová kancelář, Ing. Jan Kubát, patentový zástupce, Přístavní 24, Praha 7, 17000

(97) **EP 3628398**
(47) 04.08.2021
(97) 01.04.2020
(51) **B01J 13/04** (2006.01)
B05B 5/00 (2006.01)
(96) 27.01.2016
(96) 19207203.1
(73) FONa Technologies, LLC, Geneva, Illinois 60134, US
(72) SOBEL, Robert M., Elburn, IL 60119, US
BUNCHEAN, Benjamin, Streamwood, IL 60107, US
SU, Chin-Ping, Naperville, IL 60563, US
GUNDLACH, Michael, Bolingbrook, IL 60490, US
ACKERMAN, Thomas E., Jr., Frankestown, NH 03043, US
ST. PETER, Glenn R., Atkinson, NH 03811, US
(54) **Metoda přípravy zapouzdřeného produktu a zapouzdřený produkt**
(32) 201562108904 P
(31) 28.01.2015
(33) US
(74) ŽOVICOVÁ & ŽOVIC IP, s.r.o., Záhradnícka 36, Bratislava, 82108

(97) **EP 3628680**
(47) 08.09.2021
(97) 01.04.2020
(51) **C07K 14/47** (2006.01)
C07K 7/06 (2006.01)
C07K 7/08 (2006.01)
A61K 47/64 (2017.01)
A61K 38/00 (2006.01)
(96) 12.06.2015
(96) 19194070.9
(73) RA Pharmaceuticals, Inc., Cambridge, MA 02140, US
Hoarty, Michelle Denise, Billerica, MA 01821, US
Dhamnaskar, Ketki Ashok, Cambridge, MA 02139, US
Elbaum, Daniel, Newton, MA 02462, US
Josephson, Kristopher, San Carlos, CA 94070-3672, US
Larson, Kelley Cronin, Quincy, MA 02169, US
Ma, Zhong, Lexington, MA 02421, US
Nims, Nathan Ezekiel, Winchester, MA 01890, US
Ricardo, Alonso, Winchester, MA 01890, US
Seyb, Kathleen, South Boston, MA 02127, US
Tang, Guo-Qing, Acton, MA 01720, US
Tresco, Douglas A., Arlington, MA 02476, US
Wang, Zhaolin, Wellesley, MA 02481, US
Ye, Ping, Lexington, MA 02421, US
Zheng, Hong, Brighton, MA 02135, US
Perlmutter, Sarah Jacqueline, Medford, MA 02155, US
Hammer, Robert Paul, Maynard, MA 01754, US
(54) **Modulace aktivity komplementu**
(32) 201462011368 P, 201462077460 P, 201562108772 P
(31) 12.06.2014, 10.11.2014, 28.01.2015
(33) US, US, US
(74) Všeťečka Zelený Švorčík a partneři, advokátní a patentová kancelář, JUDr. Michal Havlík, Hálkova 1406/2, Praha 2, Nové Město, 12000

(97) **EP 3628731**
(47) 21.04.2021
(97) 01.04.2020
(51) **C12N 15/09** (2006.01)
C07K 16/28 (2006.01)
C12N 5/10 (2006.01)
G01N 33/53 (2006.01)
(96) 25.02.2015
(96) 19188513.6
(73) Mochida Pharmaceutical Co., Ltd., Tokyo 160-8515, JP
(72) SHIRAKAWA, Kamon, Tokyo 160-8515, JP
(54) **Nová protilátka proti presepsinu**
(32) 201461944674 P
(31) 26.02.2014

- (33) US
(74) Čermák a spol., JUDr. Karel Čermák Ph.D., LL.M., Elišky Peškové 735/15, Praha 5, Smíchov, 15000
-
- (97) **EP 3631086**
(47) 07.07.2021
(97) 29.11.2018
(51) **E01B 21/02** (2006.01)
E01B 15/00 (2006.01)
(96) 22.05.2018
(96) 18737145.5
(73) SEALABLE Solutions GmbH, 99880 Waltershausen, DE
(72) KLUG, Matthias, 99817 Eisenach, DE
PAHL, Bernd, 22547 Hamburg, DE
GARBE, Tino, 99848 Wutha-Farnroda, DE
KLEIN, Nicola, 45659 Recklinghausen, DE
R DT, Andrea, 79771 Klettgau-B hl, DE
- (54) **Kolejnicové uspořádání pro kolejová vozidla s okolkovými koly**
(32) 102017111298
(31) 23.05.2017
(33) DE
(86) PCT/DE2018/200052
(87) WO 2018/215033
(74) Macek and Partners, Mgr. Jiří Macek, Sázavská 751/16, Praha 2, Vinohrady, 12000
-
- (97) **EP 3634377**
(47) 21.07.2021
(97) 13.12.2018
(51) **A61K 9/70** (2006.01)
A61K 31/485 (2006.01)
A61P 25/36 (2006.01)
(96) 08.06.2018
(96) 18729683.5
(73) Klaria Pharma Holding AB, 754 50 Uppsala, SE
(72) BOYER, Scott, 754 50 Uppsala, SE
HÜBINETTE, Fredrik, 754 50 Uppsala, SE
INGEMARSSON, Leif, 754 50 Uppsala, SE
SUCHDEV, Susan, 754 50 Uppsala, SE
- (54) **Farmaceutický přípravek**
(32) 201709141
(31) 08.06.2017
(33) GB
(86) PCT/EP2018/065223
(87) WO 2018/224674
(74) A. Holas & partner, Patentová a známková kancelář, Ing. Mgr. Hana Holasová, Křížová 105/4, Brno, Staré Brno, 60300
-
- (97) **EP 3640430**
(47) 18.08.2021
(97) 22.04.2020
(51) **E21D 20/02** (2006.01)
(96) 16.10.2018
(96) 18200634.6
(73) Swiss Steel AG, 6020 Emmenbrücke, CH
(72) Haupt-Peter, Heiko, 6020 Emmenbrücke, CH
Kretz, Cyrill, 6024 Hildisrieden, CH
Linden, Christian, 6102 Malters, CH
Roelofs, Hans, 6285 Hitzkirch, CH
Hasler, Stephan, 4806 Wikon, CH
- (54) **Závitová tyč pro vložení do pojiv s obsahem cementu, zakotvující jednotka z takových tyčí vytvořená a způsob výroby závitové tyče**
(74) KOREJZOVA LEGAL v.o.s., JUDr. Petra Sauvage de Brantes, Korunní 810/104, Praha 10, Vinohrady, 10100
-
- (97) **EP 3650016**
(47) 05.05.2021
(97) 13.05.2020
(51) **A61K 9/20** (2006.01)
A61K 9/28 (2006.01)
A61K 9/48 (2006.01)
A61K 31/00 (2006.01)
(96) 14.03.2014
(96) 19217651.9
(73) EirGen Pharma Ltd., Waterford X91 YV67, IE
(72) White, Jay A., Newmarket, Ontario L3X 1T3, CA
- Melnick, Joel Z., Evanston, IL 60202, US
Agudoawu, Sammy A., Mississauga, Ontario L5M 0C5, CA
Tabash, Samir P., Whitby, Ontario L1R 2Z9, CA
- (54) **Stabilizovaná formulace s modifikovaným uvolňováním vitamínu d a způsob jejího podávání**
(32) 201361801896 P
(31) 15.03.2013
(33) US
(74) Rott, Růžička & Guttman a spol., Vyskočilova 1566, Praha 4, Michle, 14000
-
- (97) **EP 3661681**
(47) 22.09.2021
(97) 07.02.2019
(51) **B23B 27/14** (2006.01)
(96) 04.07.2018
(96) 18750529.2
(73) Iscar Ltd., 24959 Tefen, IL
(72) BAR HEN, Meir, 2244138 Nahariya, IL
- (54) **Negativní dokončovací soustružnická vložka s uspořádáním pro třískové obrábění**
(32) 201715666659
(31) 02.08.2017
(33) US
(86) PCT/IL2018/050723
(87) WO 2019/026058
(74) INPARTNERS GROUP, Ing. Dušan Kendereški, Tuřanka 1519/115a, Brno, Slatina, 62700
-
- (97) **EP 3661937**
(47) 28.07.2021
(97) 07.02.2019
(51) **C07D 473/34** (2006.01)
C07D 417/12 (2006.01)
C07D 493/04 (2006.01)
C07D 498/14 (2006.01)
A61K 31/5365 (2006.01)
A61K 31/635 (2006.01)
A61K 31/5377 (2006.01)
A61K 31/675 (2006.01)
A61P 31/18 (2006.01)
C07H 19/16 (2006.01)
C07H 19/20 (2006.01)
(96) 30.07.2018
(96) 18755368.0
(73) Gilead Sciences, Inc., Foster City, CA 94404, US
(72) LAPINA, Olga Viktorovna, Foster City CA 94404, US
SHI, Bing, Foster City CA 94404, US
WANG, Silas, Foster City, CA 94404, US
- (54) **Krystalické formy ethyl ((S)-(((2R,5R)-5-(6-amino-9H-purin-9-yl)-4-fluor-2,5-dihydrofuran-2-yl)oxy)methyl)(fenoxy)fosforyl)-L-alaninátu (GS-9131) pro léčení virových infekcí**
(32) 201762539822 P
(31) 01.08.2017
(33) US
(86) PCT/US2018/044415
(87) WO 2019/027920
(74) Všeťečka Zelený Švorčik a partneři, advokátní a patentová kancelář, JUDr. Michal Havlík, Hálkova 1406/2, Praha 2, Nové Město, 12000
-
- (97) **EP 3666700**
(47) 08.09.2021
(97) 17.06.2020
(51) **B65H 19/22** (2006.01)
(96) 11.12.2019
(96) 19000556.1
(73) HOSOKAWA ALPINE Aktiengesellschaft, 86199 Augsburg, DE
Hosokawa Kolb GmbH, 53859 Niederkassel, DE
(72) WESTPHAL, Sebastian, 53113 Bonn, DE
DURNER, Klaus, 86343 Königsbrunn, DE
GÖLLNER Manfred, 86399 Bodingen, DE
HOYER, Nicole, 53804 Much, DE
KAMMER, Jens Christian, 51143 Köln, DE
KLIMEK, Lothar, 86399 Bodingen, DE
- (54) **Zařízení pro navíjení a výměnu svitků materiálu ve tvaru pásu a způsob pro to**

(32) 102018009632
(31) 11.12.2018
(33) DE
(74) Rott, Růžička & Guttmann a spol., Vyskočilova 1566, Praha 4, Michle, 14000

(97) **EP 3670746**
(47) 28.07.2021
(97) 24.06.2020
(51) **E01C 19/28** (2006.01)
(96) 10.12.2019
(96) 19214673.6
(73) Hamm AG, 95643 Tirschenreuth, DE
(72) Wolfrum, Gerhard, 95679 Waldershof, DE
(54) **Válec na zpracování půdy**
(32) 102018132379
(31) 17.12.2018
(33) DE
(74) Čermák a spol., JUDr. Karel Čermák jr. Ph.D., LL.M., Elišky Peškové 735/15, Praha 5, Smíchov, 15000

(97) **EP 3670989**
(47) 14.07.2021
(97) 24.06.2020
(51) **F16L 21/06** (2006.01)
F16L 33/04 (2006.01)
F16L 23/08 (2006.01)
(96) 16.12.2019
(96) 19216418.4
(73) Caillaud, 92130 Issy-les-Moulineaux, FR
(72) RIGOLLET, Nicolas, 41200 ROMORANTIN-LANTHENAY, FR
CLERC, Dylan, 41200 ROMORANTIN-LANTHENAY, FR
(54) **Upínací zařízení obsahující pás a dvě namontovaná upínací ucha**
(32) 1873093
(31) 17.12.2018
(33) FR
(74) Všetěčka Zelený Švorčík a partneři, advokátní a patentová kancelář, JUDr. Michal Havlík, Hálkova 1406/2, Praha 2, Nové Město, 12000

(97) **EP 3684509**
(47) 08.09.2021
(97) 28.03.2019
(51) **B01L 3/00** (2006.01)
G01N 15/00 (2006.01)
G01N 15/10 (2006.01)
(96) 21.09.2018
(96) 18789477.9
(73) Menarini Silicon Biosystems S.p.A., 40013 Castel Maggiore (BO), IT
(72) MEDORO, Gianni, 40033 Casalecchio di Reno (BO), IT
CALANCA, Alex, 41037 Mirandola (MO), IT
(54) **Mikrofluidní systém a způsob rekuperace částic**
(32) 201700105948
(31) 21.09.2017
(33) IT
(86) PCT/IB2018/057312
(87) WO 2019/058326
(74) Rott, Růžička & Guttmann a spol., Vyskočilova 1566, Praha 4, Michle, 14000

(97) **EP 3701155**
(47) 01.09.2021
(97) 02.05.2019
(51) **F16B 13/06** (2006.01)
(96) 17.10.2018
(96) 18789128.8
(73) Hilti Aktiengesellschaft, 9494 Schaan, LI
(72) STEINBERG, Tanja, 9470 Buchs, CH
SHIMAHARA, Hideki, 9472 Grabs, CH
LI, Yijun, 9470 Buchs, CH
SPAMPATTI, Matteo, Addison 75001, US
WACHTER, Christian, 6706 Buers, AT
DOMANI, Guenter, 88138 Weissensberg, DE
ARY, James, Denton 76207, US
(54) **Expanzní kotva s objímkovými opěrnými stěnami**
(32) 17198246
(31) 25.10.2017

(33) EP
(86) PCT/EP2018/078401
(87) WO 2019/081300
(74) PATENTSERVIS Praha a.s., Na Podkovce 281/10, Praha 4, Podolí, 14700

(97) **EP 3709310**
(47) 22.09.2021
(97) 16.09.2020
(51) **G21C 3/32** (2006.01)
(96) 12.03.2019
(96) 19162334.7
(73) Westinghouse Electric Sweden AB, 721 63 Västerås, SE
(72) BERGMANN, Uffe, 722 20 Västerås, SE
AMIN, Hoshiar, 722 10 Västerås, SE
(54) **Filtr a palivová sestava pro jaderné zařízení**
(74) Traplová Hakr Kubát, advokátní a patentová kancelář, Ing. Jan Kubát, patentový zástupce, Přístavní 24, Praha 7, 17000

(97) **EP 3728747**
(47) 29.09.2021
(97) 27.06.2019
(51) **E03D 3/10** (2006.01)
E03D 1/14 (2006.01)
E03D 1/34 (2006.01)
F16K 31/08 (2006.01)
(96) 04.12.2018
(96) 18826504.5
(73) Viega Technology GmbH & Co. KG, 57439 Attendorn, DE
(72) ARNDT, Johannes, 57439 Attendorn, DE
ROTHSTEIN, Gerhard, 42553 Velbert, DE
WESSEL, Heinz-Werner, 58840 Plettenberg, DE
(54) **Ventil**
(32) 102017130585
(31) 19.12.2017
(33) DE
(86) PCT/EP2018/083394
(87) WO 2019/120972
(74) Čermák a spol., JUDr. Karel Čermák Ph.D., LL.M., advokát, Elišky Peškové 735/15, Praha 5, Smíchov, 15000

(97) **EP 3768503**
(47) 14.07.2021
(97) 26.09.2019
(51) **B29D 30/28** (2006.01)
(96) 15.03.2019
(96) 19719944.1
(73) VMI Holland B.V., 8161 RK Epe, NL
(72) KAAGMAN, Mattheus Jacobus, 8161 RK Epe, NL
BROEK, Hemmeterius Bernardus, 8161 RK Epe, NL
(54) **ZAVALOVACÍ VÁLEC A ZPŮSOB PŘITLAČOVÁNÍ VRSTVY PNEUMATIKY KE KONFEKČNÍMÚ VÁLCI**
(32) 2020644
(31) 22.03.2018
(33) NL
(86) PCT/NL2019/050164
(87) WO 2019/182439
(74) DANĚK & PARTNERS Advokátní a patentová kancelář, Ing. Vilém Daněk Ph.D. LL.M., patentový zástupce, Vinohradská 403/17, Praha 2, Vinohrady, 12000

(97) **EP 3805176**
(47) 25.08.2021
(97) 14.04.2021
(51) **C04B 14/04** (2006.01)
C04B 26/02 (2006.01)
C04B 111/54 (2006.01)
(96) 08.10.2019
(96) 19382876.1
(73) Cosentino Research & Development, S.L., 04850 Cantoria, Almeria, ES
(72) PÉREZ TRIGUEROS, Laura, E-04850 Cantoria - Almeria, ES
MONTERO PÉREZ, Carmen María, E-04850 Cantoria - Almeria, ES
FRATTINI, Lucia, E-04850 Cantoria - Almeria, ES
ÁLVAREZ DE DIEGO, Javier, E-04850 Cantoria - Almeria, ES
(54) **Výrobek umělého aglomerátu kamene zahrnujícího granule živce**
(74) FAJNOR IP s.r.o., Pobřežní 249/46, Praha 8, Karlín, 18600

Zveřejněné opravené překlady evropských patentových spisů

U následujících udělených evropských patentů s účinky pro Českou republiku byl majitelem předložen opravený překlad patentového spisu do českého jazyka (§35d odst. 2 zákona č. 527/1990 Sb., v platném znění).

Datem zveřejnění opraveného překladu evropského patentového spisu je datum publikace tohoto Věstníku.

(97) EP 3038656

Zveřejněné překlady pozměněného nebo omezeného znění evropských patentových spisů

U následujících udělených evropských patentů s účinky pro Českou republiku byl majitelem předložen český překlad pozměněného nebo omezeného znění evropského patentového spisu (§35f odst. 3 zákona č. 527/1990 Sb., v platném znění).

Datem zveřejnění překladu pozměněného nebo omezeného znění evropského patentového spisu je datum publikace tohoto Věstníku.

(97) EP 1868737

(97) EP 2102224

(97) EP 2882316

Evropské patenty zachované v pozměněném nebo omezeném znění

V této části jsou uvedeny evropské patenty s účinky pro Českou republiku, které byly Evropským úřadem podle článku 102 Úmluvy o udělování evropských patentů zachovány v omezeném znění podle čl. 105a - 105c EPC 2000, nebo v pozměněném znění (§ 35f zákona č. 527/1990 Sb., v platném znění).

(97)	Datum oznámení o zachování patentu	(97)	Datum oznámení o zachování patentu
EP 2463869	20.10.2021	EP 2844466	20.10.2021
EP 2773438	20.10.2021		

Evropské patenty zrušené Evropským patentovým úřadem

Následující evropské patenty udělené Evropským patentovým úřadem s účinky pro Českou republiku byly zrušeny Evropským patentovým úřadem podle článku 102 Úmluvy o udělování evropských patentů (§ 35f odst. 2 zákona č. 527/1990 Sb., v platném znění).

(97) EP 2214679	(97) EP 2438129	(97) EP 2945628
(97) EP 2247781	(97) EP 2615460	(97) EP 3222266

MM4A

Zánik evropských patentů nezaplacením poplatků za udržování platnosti patentu

Následující evropské patenty udělené Evropským patentovým úřadem s účinky pro Českou republiku zanikly pro nezaplacení poplatků za udržování platnosti patentu (§ 22 písm. b) zákona č. 527/1990 Sb., v platném znění).

(97) EP 1354825	(97) EP 1761682	(97) EP 2181248	(97) EP 2508316
(97) EP 1354867	(97) EP 1789299	(97) EP 2241170	(97) EP 2522417
(97) EP 1363474	(97) EP 1797893	(97) EP 2241484	(97) EP 2526844
(97) EP 1492748	(97) EP 1799573	(97) EP 2246141	(97) EP 2557975
(97) EP 1497511	(97) EP 1845290	(97) EP 2265697	(97) EP 2557976
(97) EP 1506332	(97) EP 1845326	(97) EP 2265843	(97) EP 2558305
(97) EP 1508003	(97) EP 1847354	(97) EP 2271591	(97) EP 2558560
(97) EP 1509643	(97) EP 1847773	(97) EP 2274422	(97) EP 2561111
(97) EP 1584767	(97) EP 1868808	(97) EP 2276360	(97) EP 2571732
(97) EP 1594052	(97) EP 1877559	(97) EP 2280717	(97) EP 2648170
(97) EP 1598717	(97) EP 1877641	(97) EP 2286097	(97) EP 2656968
(97) EP 1611111	(97) EP 1888595	(97) EP 2286821	(97) EP 2696085
(97) EP 1613422	(97) EP 1949392	(97) EP 2288171	(97) EP 2696687
(97) EP 1614088	(97) EP 2003978	(97) EP 2288267	(97) EP 2697100
(97) EP 1615668	(97) EP 2008162	(97) EP 2303725	(97) EP 2697102
(97) EP 1619243	(97) EP 2012814	(97) EP 2321283	(97) EP 2699607
(97) EP 1622735	(97) EP 2046152	(97) EP 2375523	(97) EP 2710950
(97) EP 1712259	(97) EP 2085436	(97) EP 2383063	(97) EP 2712318
(97) EP 1717332	(97) EP 2098575	(97) EP 2397727	(97) EP 2714668
(97) EP 1726718	(97) EP 2108622	(97) EP 2397731	(97) EP 2714677
(97) EP 1735349	(97) EP 2108623	(97) EP 2417039	(97) EP 2764662
(97) EP 1737742	(97) EP 2113184	(97) EP 2417072	(97) EP 2792655
(97) EP 1742726	(97) EP 2125097	(97) EP 2419658	(97) EP 2796629
(97) EP 1742952	(97) EP 2139483	(97) EP 2428103	(97) EP 2810754
(97) EP 1744998	(97) EP 2139484	(97) EP 2443381	(97) EP 2836309
(97) EP 1745171	(97) EP 2142947	(97) EP 2463283	(97) EP 2837548

(97) EP 2838371	(97) EP 2987581	(97) EP 3137661	(97) EP 3282031
(97) EP 2853460	(97) EP 2988877	(97) EP 3140233	(97) EP 3282871
(97) EP 2861897	(97) EP 3081518	(97) EP 3152533	(97) EP 3282914
(97) EP 2919697	(97) EP 3117928	(97) EP 3154512	(97) EP 3284850
(97) EP 2932878	(97) EP 3129019	(97) EP 3178437	(97) EP 3357795
(97) EP 2937303	(97) EP 3129449	(97) EP 3228935	(97) EP 3364784
(97) EP 2956247	(97) EP 3129709	(97) EP 3244049	(97) EP 3391759
(97) EP 2979351	(97) EP 3131731	(97) EP 3260580	(97) EP 3444091
(97) EP 2983533	(97) EP 3132165	(97) EP 3280591	(97) EP 3479042
(97) EP 2985976	(97) EP 3134050	(97) EP 3280744	(97) EP 3479043
(97) EP 2986330	(97) EP 3135288	(97) EP 3280745	(97) EP 3566864
(97) EP 2986748	(97) EP 3136887	(97) EP 3280766	
(97) EP 2986857	(97) EP 3137460	(97) EP 3282030	

PD4A

Převod práv a ostatní změny majitelů evropských patentů

(97) EP 1790495 (73) Křivánek Michal, Praha 4, Písnice, CZ	(97) EP 2946206 (73) Takeda Pharmaceutical Company Limited, Osaka-shi, Osaka, JP
(97) EP 1814572 (73) Bayer Animal Health GmbH, 51373 Leverkusen, DE	(97) EP 2948479 (73) Takeda Pharmaceutical Company Limited, Osaka-shi, Osaka, JP
(97) EP 1854477 (73) Takeda Pharmaceutical Company Limited, Osaka-shi, Osaka, JP	(97) EP 3030033 (73) Apple Inc., Cupertino, 95014, CA, US
(97) EP 1863535 (73) Bayer Animal Health GmbH, 51373 Leverkusen, DE	(97) EP 3043865 (73) Université Claude Bernard Lyon 1, 69622 Villeurbanne Cedex, FR
(97) EP 1941867 (73) Takeda Pharmaceutical Company Limited, Osaka-shi, Osaka, JP	(97) EP 3060908 (73) Takeda Pharmaceutical Company Limited, Osaka-shi, Osaka, JP
(97) EP 1981519 (73) Takeda Pharmaceutical Company Limited, Osaka-shi, Osaka, JP	(97) EP 3096798 (73) Takeda Pharmaceutical Company Limited, Osaka-shi, Osaka, JP
(97) EP 2159408 (73) Hitachi Astemo, Ltd., 312-8503 Ibaraki, JP	(97) EP 3188725 (73) LobSor Pharmaceuticals Aktiebolag, 753 19 Uppsala, SE
(97) EP 2285359 (73) Bayer Animal Health GmbH, 51373 Leverkusen, DE	(97) EP 3216021 (73) Safran Electronics & Defense, 75015 Paris, FR
(97) EP 2352921 (73) Marzocchi Pompe S.p.a., 40069 ZOLA PREDOSA (BO), IT	(97) EP 3286356 (73) INEOS TECHNOLOGIES LIMITED, St Helier, Jersey, JE4 9WG, GB
(97) EP 2386310 (73) Takeda Pharmaceutical Company Limited, Osaka-shi, Osaka, JP	(97) EP 3370733 (73) Memgen, Inc., Houston, 77046, TX, US
(97) EP 2521568 (73) Takeda Pharmaceutical Company Limited, Osaka-shi, Osaka, JP	(97) EP 3379947 (73) Thompe B.V., 1446 TX Purmerend, NL
(97) EP 2859237 (73) Marzocchi Pompe S.p.a., 40069 ZOLA PREDOSA (BO), IT	

QA9A

Nabídka licence k evropskému patentu

(97) EP 2646271 (73) LibroDuct GmbH & Co. KG, 66125 Saarbrücken, DE	(97) EP 3339082 (73) LibroDuct GmbH & Co. KG, 66125 Saarbrücken, DE
---	---

FG1K

Zapsané užité vzory - přehled podle čísel zápisu

V období uzávěrky tohoto čísla Věstníku zapsal Úřad průmyslového vlastnictví tyto užité vzory.

(11)	(51)		(11)	(51)		(11)	(51)	
35482	G 01 P 13/00	(2006.01)	35488	C 12 Q 1/68	(2018.01)	35493	A 23 K 10/30	(2016.01)
35483	A 23 L 27/14	(2016.01)	35489	D 04 B 1/14	(2006.01)	35494	B 01 J 10/00	(2006.01)
35484	A 61 G 3/02	(2006.01)	35490	A 47 D 13/02	(2006.01)	35495	G 01 R 31/28	(2006.01)
35485	A 62 C 3/02	(2006.01)	35491	B 01 D 63/00	(2006.01)	35496	A 47 C 12/00	(2006.01)
35486	A 61 K 9/127	(2006.01)	35492	F 21 V	(2015.01)	35497	A 21 D	(2017.01)
35487	C 10 L 5/44	(2006.01)		29/503			13/066	

FG1K

Zapsané užité vzory - řazené podle MPT

(51)	A21D 13/066	(2017.01)	(73)	Janauer Lucie Bc., Praha 10, Hostivař, CZ
	A23J 3/14	(2006.01)	(72)	Janauer Lucie Bc., Praha 10, Hostivař, CZ
	A21D 13/04	(2017.01)	(54)	Nosítko pro malé dítě s pomocnými popruhy a integrovaným batůžkem
(11)	35497		(74)	JUDr. Aleš Zábrš, advokát, Na Beránce 57/2, Praha 6, Dejvice, 16000
(21)	2021-39220			
(22)	29.09.2021		(51)	A61G 3/02
(47)	26.10.2021		(11)	35484
(73)	Výzkumný ústav potravinářský Praha, v. v. i., Praha 10, Hostivař, CZ		(21)	2020-38182
(72)	Šmídová Zuzana RNDr. Mgr., Ph.D., Praha 10, Petrovice, CZ		(22)	03.11.2020
	Mutalová Kristýna, Louňovice, CZ		(47)	26.10.2021
(54)	Těsto na koláč bez lepků, laktózy a mléčných bílkovin, slazené alternativními sladidly		(73)	MEDTEC - VOP, spol. s r.o., Hradec Králové, Nový Hradec Králové, CZ
			(72)	Prokopec Přemysl Ing., Kuřim, CZ
(51)	A23K 10/30	(2016.01)		Svoboda Jaroslav Ing., Hradec Králové, CZ
	A23K 20/26	(2016.01)		Šir Ludvík Ing., Dobruška, CZ
	A23K 50/50	(2016.01)		Balihar Jiří, Ostroměř, CZ
	A23K 40/10	(2016.01)	(54)	Zařízení pro nakládání a vykládání nosítek s pacientem
(11)	35493		(74)	Jan Brykner, patentový zástupce, Resslova 741, Hradec Králové, 50002
(21)	2021-39177			
(22)	15.09.2021		(51)	A61K 9/127
(47)	26.10.2021			A61K 31/198
(73)	Výzkumný ústav živočišné výroby, v. v. i., Praha 10, Uhřetíněves, CZ			A61K 31/191
(72)	Volek Zdeněk doc. Ing., Ph.D., Praha 10, Uhřetíněves, CZ			A61K 31/375
(54)	Kompletní krmná směs pro výkrm brojlerových králíků			A61K 31/405
				A23L 33/175
(51)	A23L 27/14	(2016.01)		A23L 33/105
(11)	35483			A23L 33/125
(21)	2020-38162			A23L 33/15
(22)	26.10.2020			A23L 33/16
(47)	26.10.2021			A61K 47/24
(73)	Dobrotěka s.r.o., Praha 2, Vinohrady, CZ			A61K 47/26
(72)	Trtílek Pavel Ing., Praha 2, Vinohrady, CZ		(11)	35486
(54)	Ochucovací směs pro ochucení vína		(21)	2021-38566
(74)	Macek and Partners, Mgr. Jiří Macek, Sázavská 751/16, Praha 2, Vinohrady, 12000		(22)	17.02.2021
			(47)	26.10.2021
(51)	A47C 12/00	(2006.01)	(73)	Natural Care Pharma s.r.o., Praha 5, Smíchov, CZ
	A47C 7/62	(2006.01)	(54)	Potravinový doplněk pro prevenci virových onemocnění
(11)	35496		(74)	BOHEMIA PATENT, Ing. Jana Vandělíková, Petráská 1136/12, Praha 1, Nové Město, 11000
(21)	2021-39219			
(22)	29.09.2021		(51)	A62C 3/02
(47)	26.10.2021		(11)	35485
(73)	ŠKODA AUTO a.s., Mladá Boleslav, Mladá Boleslav II, CZ		(21)	2020-38333
(72)	Kundrát Martin Ing., Kostelec nad Orlicí, CZ		(22)	09.12.2020
	Čermák Michal Mgr. art., Mladá Boleslav, Mladá Boleslav III, CZ		(47)	26.10.2021
	Olah Peter doc. Ing., ArtD., Praha, CZ		(73)	JETEX Innovation s.r.o., Jesenice, Osnice, CZ
(54)	Podložka pod nohy		(72)	Lepešinskij Igor Alexandrovič prof. Ing., CSc., 125 445 Moskva, RU
				Belonogov Andrej Petrovič Ing., 115088 Moskva, RU
(51)	A47D 13/02	(2006.01)		Migačev Alexandr Anatoljevič Ing., 127486 Moskva, RU
	A45F 3/04	(2006.01)		Snoza Radim, Jesenice, Osnice, CZ
(11)	35490		(54)	Hasičí zařízení s požární proudnicí
(21)	2021-39066		(74)	Ing. Marie Smrčková, patentový zástupce, Velflíkova 1431/10, Praha 6, Dejvice, 16000
(22)	04.08.2021			
(47)	26.10.2021			

- (51) **B01D 63/00** (2006.01)
C02F 1/64 (2006.01)
C02F 101/20 (2006.01)
- (11) 35491
(21) **2021-39124**
(22) 30.08.2021
(47) 26.10.2021
(73) ENVI-PUR, s.r.o., Praha 6, Dejvice, CZ
(72) Dobiáš Pavel Ing., Ph.D., Třebíč, Nové Dvory, CZ
Tópková Žaneta Ing., Ph.D., Praha 8, Troja, CZ
Brabenec Tomáš Mgr., Jihlava, Horní Kosov, CZ
- (54) **Membránová filtrační jednotka pro odstranění arzeniu, hliníku, manganu a železa z vody**
- (74) Hák, Janeček & Švestka, Patentová a známková kancelář, Mgr. Jaroslav Švestka, U průhonu 827/5, Praha 7, Holešovice, 17000
-
- (51) **B01J 10/00** (2006.01)
(11) 35494
(21) **2021-39195**
(22) 21.09.2021
(47) 26.10.2021
(73) Vysoká škola chemicko-technologická v Praze, Praha 6, Dejvice, CZ
Pento spol. s r.o., Praha 7, Holešovice, CZ
Messer Technogas s.r.o., Praha 4, Braník, CZ
- (72) Trejbal Jiří Ing., Ph.D., Kralupy nad Vltavou, CZ
Lisý David Ing., Podlesí, CZ
Bek David Ing., Ph.D., Praha 5, Radotín, CZ
- (54) **Systém pro kontinuální vedení reakcí mezi kapalinou a plynem ve věžovém reaktoru s externí výměnou tepla**
- (74) Vysoká škola chemicko-technologická v Praze, Technická 1905/5, Praha 6, Dejvice, 16000
-
- (51) **C10L 5/44** (2006.01)
(11) 35487
(21) **2021-38952**
(22) 30.06.2021
(47) 26.10.2021
(73) Lam An Investment Join Stock Company, Komuna Giao Long, okres Giao Thuy, Provincie Nam Dinh, VN
Výzkumný ústav zemědělské techniky, v. v. i., Praha 6, Ruzyně, CZ
Česká zemědělská univerzita v Praze, Praha 6, Suchbát, CZ
- (72) Kolaříková Michel Ing., Ph.D., Praha 9, Čakovice, CZ
Banout Jan prof. Ing., Ph.D., Velvary, CZ
Ivanova Tatiana doc. Ing., Ph.D., Praha 6, Suchbát, CZ
Phamová Marie Ing., Praha 6, Vokovice, CZ
Jevic Petr Ing., CSc., Praha 5- Motol, CZ
Šedivá Zdeňka Ing., Praha 6, Řepy, CZ
Měkotová Pavla, Unhošť, CZ
Hutla Petr Ing., CSc., Praha 10, Vršovice, CZ
An Le Truong Bc., okres Giao Thuy, Provincie Nam Dinh, VN
- (54) **Palivo na bázi rýžové slámy**
- (74) Ing. Jiří Walter, patentový zástupce, Počernická 54, Praha 10, 10800
-
- (51) **C12Q 1/68** (2018.01)
(11) 35488
(21) **2021-39018**
(22) 20.07.2021
(47) 26.10.2021
(73) Výzkumný ústav rostlinné výroby, v. v. i., Praha 6, Ruzyně, CZ
(72) Nešporová Tereza Ing., Jindřichův Hradec, Jindřichův Hradec III, CZ

- Valárik Miroslav Mgr., Ph.D., Olomouc, Holice, CZ
Vítámvás Pavel Mgr., Ph.D., Hostivice, CZ
- (54) **DArT markery asociované s tolerancí pšenice vůči mrazu lokalizované na 2D, 4B a 5D chromozómech**
-
- (51) **D04B 1/14** (2006.01)
D04B 1/24 (2006.01)
(11) 35489
(21) **2021-39055**
(22) 30.07.2021
(47) 26.10.2021
(73) VÚB a.s., Ústí nad Orlicí, CZ
Technická univerzita v Liberci, Liberec, Liberec I-Staré Město, CZ
- (72) Tichý Miroslav Ing., Ústí nad Orlicí, CZ
Vrbová Marie Ing., Rychnov nad Kněžnou, CZ
Havelka Antonín doc. Ing., CSc., Liberec, Liberec I-Staré Město, CZ
Zelová Katarína Ing., Ph.D., Podolie, SK
Pilíková Marie Ing., Česká Třebová, CZ
- (54) **Plošná textilie ve formě pleteniny pro oděvy**
- (74) KANIA, SEDLÁK, SMOLA, s.r.o., Mendlovo náměstí 907/1a, Brno, Staré Brno, 60300
-
- (51) **F21V 29/503** (2015.01)
F21V 29/56 (2015.01)
F21V 29/87 (2015.01)
(11) 35492
(21) **2021-39175**
(22) 14.09.2021
(47) 26.10.2021
(73) Vysoké učení technické v Brně, Brno, Veveří, CZ
Mráz Kryštof Ing., Přerov, Přerov I-Město, CZ
Resl Ondřej Ing., Pardubice, Cihelna, CZ
Kroulíková Tereza Ing., Kvasiny, CZ
- (54) **Chlazené LED svítidlo, zejména pro automobily**
- (74) Ing. Libor Markes, Grohova 145/54, Brno, Veveří, 60200
-
- (51) **G01P 13/00** (2006.01)
(11) 35482
(21) **2020-37560**
(22) 20.05.2020
(47) 26.10.2021
(73) SVÚM a.s., Čelákovice, CZ
(72) Hruška Jan Ing., Praha 18, CZ
Mlnařík Jakub Ing., Ph.D., Sokoleč, CZ
Chuchvalec Petr, Sokoleč, CZ
- (54) **Systém detekce pohybu živých i neživých objektů změnou elektrického náboje**
-
- (51) **G01R 31/28** (2006.01)
(11) 35495
(21) **2021-39198**
(22) 21.09.2021
(47) 26.10.2021
(73) České vysoké učení technické v Praze, Praha 6, Dejvice, CZ
(72) Adler Viktor Ing., Ph.D., Praha 4, Modřany, CZ
- (54) **Planární kalibrační sada pro validaci virtuálního prototypu mikrovlnného obvodu a/nebo charakterizaci konektorů**
- (74) RNDr. Silvie Dokulilová Ph.D., Bašného 279/51, Brno, Kohoutovice, 62300

Seznam majitelů zapsaných užitéch vzorů

(73) Česká zemědělská univerzita v Praze, Praha 6, Suchbát, CZ	(11) 35487	(51) C 10 L 5/44	(2006.01)	(73) JETEX Innovation s.r.o., Jesenice, Osnice, CZ	(11) 35485	(51) A 62 C 3/02	(2006.01)
České vysoké učení technické v Praze, Praha 6, Dejvice, CZ	35495	G 01 R 31/28	(2006.01)	Lam An Investment Join Stock Company, Komuna Giao Long, okres Giao Thuy, Provincie Nam Dinh, VN	35487	C 10 L 5/44	(2006.01)
Dobrotěka s.r.o., Praha 2, Vinohrady, CZ	35483	A 23 L 27/14	(2016.01)				
ENVI-PUR, s.r.o., Praha 6, Dejvice, CZ	35491	B 01 D 63/00	(2006.01)				

(73)	(11)	(51)		(73)	(11)	(51)	
MEDTEC - VOP, spol. s r.o., Hradec Králové, Nový Hradec Králové, CZ	35484	A 61 G 3/02	(2006.01)	Vysoká škola chemicko- technologická v Praze, Praha 6, Dejvice, CZ	35494	B 01 J 10/00	(2006.01)
Messer Technogas s.r.o., Praha 4, Braník, CZ	35494	B 01 J 10/00	(2006.01)	Vysoké učení technické v Brně, Brno, Veverčí, CZ	35492	F 21 V 29/503	(2015.01)
Natural Care Pharma s.r.o., Praha 5, Smíchov, CZ	35486	A 61 K 9/127	(2006.01)	Výzkumný ústav potravinářský Praha, v. v. i., Praha 10, Hostivař, CZ	35497	A 21 D 13/066	(2017.01)
Pento spol. s r.o., Praha 7, Holešovice, CZ	35494	B 01 J 10/00	(2006.01)	Výzkumný ústav rostlinné výroby, v. v. i., Praha 6, Ruzyně, CZ	35488	C 12 Q 1/68	(2018.01)
SVÚM a.s., Čelákovice, CZ	35482	G 01 P 13/00	(2006.01)	Výzkumný ústav zemědělské techniky, v. v. i., Praha 6, Ruzyně, CZ	35487	C 10 L 5/44	(2006.01)
ŠKODA AUTO a.s., Mladá Boleslav, Mladá Boleslav II, CZ	35496	A 47 C 12/00	(2006.01)	Výzkumný ústav živočišné výroby, v. v. i., Praha 10, Uhřetěves, CZ	35493	A 23 K 10/30	(2016.01)
Technická univerzita v Liberci, Liberec, Liberec I-Staré Město, CZ	35489	D 04 B 1/14	(2006.01)	Janauer Lucie Bc., Praha 10, Hostivař, CZ	35490	A 47 D 13/02	(2006.01)
VÚB a.s., Ústí nad Orlicí, CZ	35489	D 04 B 1/14	(2006.01)				

FG4Q

Zapsané průmyslové vzory - přehled podle čísel zápisu

V období uzávěrky tohoto čísla Věstníku zapsal Úřad průmyslového vlastnictví tyto průmyslové vzory:

(11)	(51)	(11)	(51)	(11)	(51)
37821	03-01	37826	10-06	37831	11-02, 26-05
37822	12-16	37827	19-07	37832	03-01
37823	12-16	37828	06-04	37833	09-01
37824	12-16	37829	15-03		
37825	06-01	37830	11-02, 26-05		

FG4Q

Zapsané průmyslové vzory - přehled podle tříd

- (51) **03-01**
- (11) 37821
- (21) 2019-41529
- (22) 09.09.2019
- (15) 21.10.2021
- (54) **Síťová kabelka**
- (28) 2
- (73) Pechová Karolína Mgr., Praha 10, Strašnice, CZ
- (72) Pechová Karolína Mgr., Praha 10, Strašnice, CZ
- (74) Mgr. Martina Zdvihalová, Ph.D. - patentová a právní kancelář, Mgr. Martina Zdvihalová Ph.D., K Pazderně 2031, Benešov, 25601



1.3



1.1



1.4



1.2



1.5



1.6



2.2



1.7



2.3



2.1



2.4

-
- (51) **03-01**
(11) 37832
(21) 2021-41937
(22) 11.05.2021
(15) 21.10.2021
(54) **Kabelka**
(28) 3
(73) CHANEL (Société par Actions Simplifiée), 92200 Neuilly sur Seine, FR
(72) Nitsch Marianna, 92200 Neuilly-sur-Seine, FR
(74) Mgr. Jana Šuranová Traplová, advokátka, Přístavní 531/24, Praha 7, Holešovice, 17000



1.1



1.4



1.2



1.5



1.3

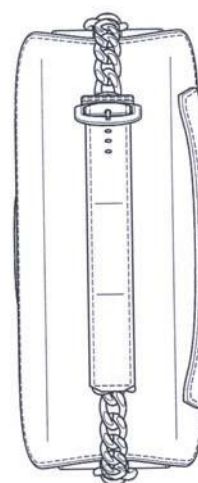

1.6

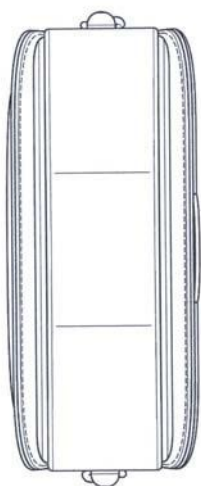

1.7



2.3



2.1



2.4



2.2



2.5

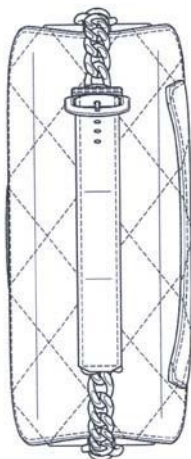

2.6



3.2

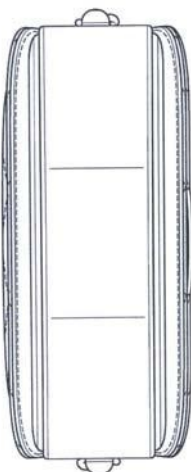

2.7



3.3



3.1



3.4

- (51) 06-01
- (11) 37825
- (21) 2020-41784
- (22) 21.08.2020
- (15) 21.10.2021
- (54) **Křeslo**
- (28) 1
- (73) Matějka Karel MgA., Praha 10, Dubeč, CZ
- (72) Matějka Karel MgA., Praha 10, Dubeč, CZ



3.5

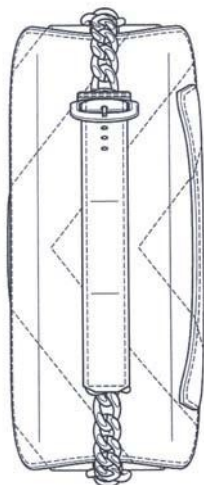

3.6

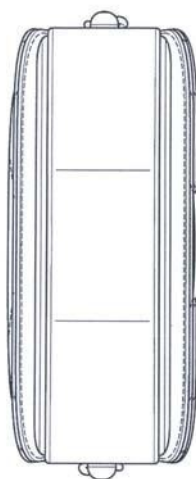

3.7



1.1



1.2



1.3



1.4



1.5



1.6



1.7

- (51) **06-04**
(11) 37828
(21) 2020-41805
(22) 05.10.2020
(15) 21.10.2021
(54) **Poličky**
(28) 2
(73) Minařík Tomáš Ing., Liberec, Liberec XV-Starý Harcov, CZ
Minaříková Karolina, Liberec, Liberec XV-Starý Harcov, CZ
(72) Minařík Tomáš Ing., Liberec, Liberec XV-Starý Harcov, CZ
Minaříková Karolina, Liberec, Liberec XV-Starý Harcov, CZ

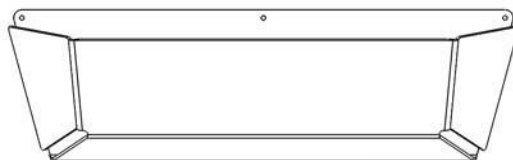

1.1

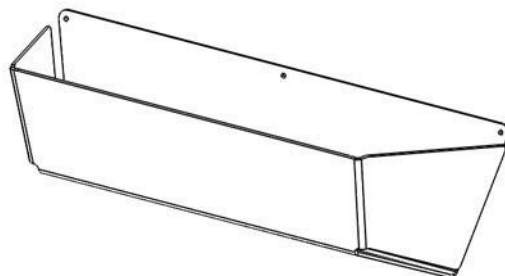

1.2

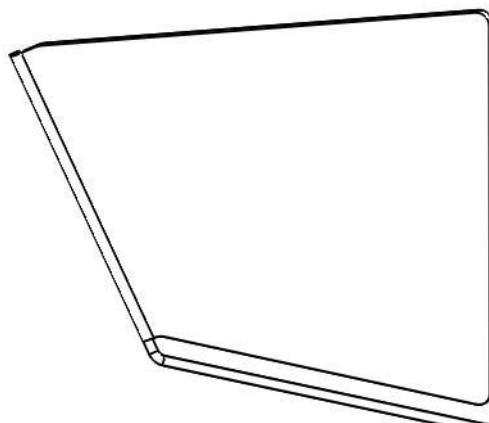

1.3



1.4



1.5

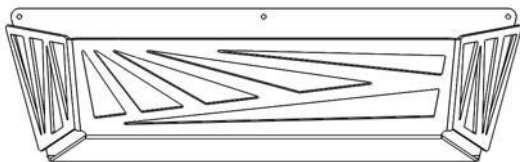

2.1

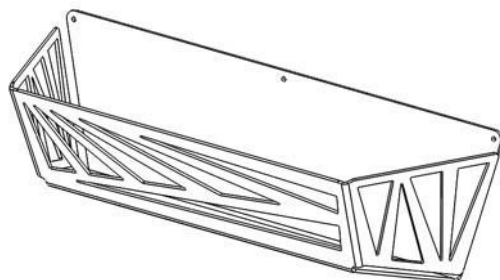

2.2

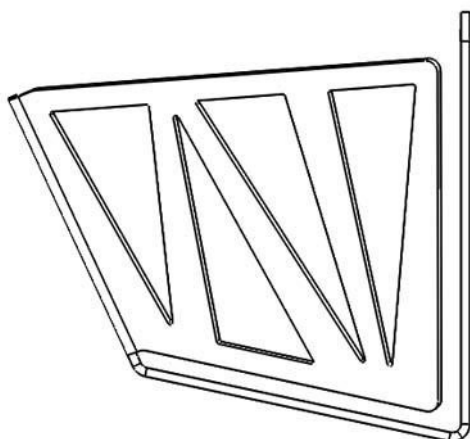

2.3



2.4

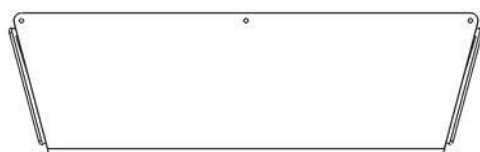

2.5

- (51) **09-01**
- (11) 37833
- (21) 2021-41940
- (22) 17.05.2021
- (15) 21.10.2021
- (54) **Lahev**
- (28) 1
- (73) Mattoni 1873 a.s., Karlovy Vary, CZ
- (72) Mikovec Marek Mgr. art., Roudnice nad Labem, CZ
- (74) AK Mrázek - Mrázková, JUDr. Josef Mrázek DrSc., Pernerova 293/11,
Praha 8, Karlín, 18600



1.1



1.2



1.3



1.4



1.5

- (51) **10-06**
(11) 37826
(21) 2020-41796
(22) 10.09.2020
(15) 21.10.2021
(54) **Dopravní značka**
(28) 1
(73) Šimáček Václav Viktor, Kladno, Kročehlavy, CZ
(72) Šimáček Václav Viktor, Kladno, Kročehlavy, CZ



1.1

- (51) **11-02, 26-05**
(11) 37830
(21) 2021-41898
(22) 02.08.2021
(15) 21.10.2021
(54) **Světelné dekorace**
(28) 3
(73) BEST SKYLINE LTD, N1 7GU London, GB
(72) Mach Martin, Benešov, CZ
(74) Mgr. Martina Zdvihalová, Ph.D. - patentová a právní kancelář, Mgr. Martina Zdvihalová Ph.D., K Pazderně 2031, Benešov, 25601

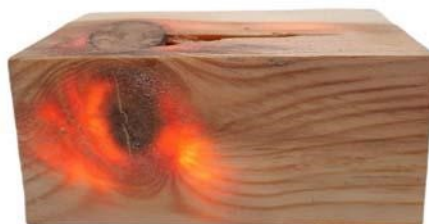

1.1



1.2



1.5



1.3



1.6

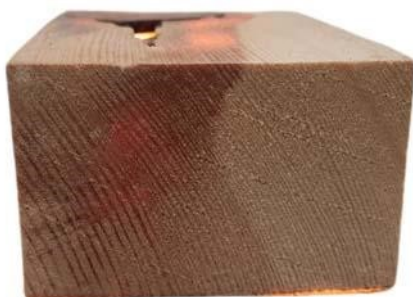

1.4



2.1



2.2



2.3



3.1

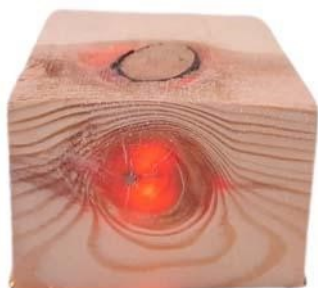

2.4



3.2



2.5



3.3



2.6



3.4



3.5



1.2



3.6



1.3

-
- (51) **11-02, 26-05**
(11) 37831
(21) 2021-41901
(22) 02.08.2021
(15) 21.10.2021
(54) **Světelná dekorace**
(28) 1
(73) BEST SKYLINE LTD, N1 7GU London, GB
(72) Mach Martin, Benešov, CZ
(74) Mgr. Martina Zdvihalová, Ph.D. - patentová a právní kancelář, Mgr. Martina Zdvihalová Ph.D., K Pazderně 2031, Benešov, 25601



1.4



1.1

-
- (51) **12-16**
(11) 37822
(21) 2020-41695
(22) 27.03.2020
(15) 21.10.2021
(54) **Čelní poklop vozidla**
(28) 1
(73) Scania CV AB, Södertälje, SE
(72) Habermann Christian, Hägersten, SE
Skoog David, Stockholm, SE
Nilsson Czornyj Ingrid, Enhörna, SE
Grahlfredrik, Trollhättan, SE
Bolashittekar Adarsh, Södertälje, SE
(74) FISCHER IP s.r.o., Na hrobci 294/5, Praha 2, Nové Město, 12800

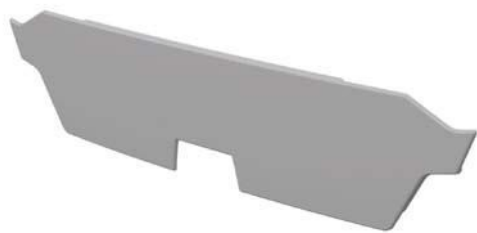

1.1



1.2



1.3



1.4



1.5



1.6



1.7

-
- (51) 12-16
(11) 37823
(21) 2020-41698
(22) 30.03.2020
(15) 21.10.2021
(54) **Vnější dveře motorového prostoru vozidla**
(28) 1
(73) Scania CV AB, Södertälje, SE
(72) Habermann Christian, Hägersten, SE
Skoog David, Stockholm, SE
Nilsson Czornyj Ingrid, Enhörna, SE
Grahl Fredrik, Trollhättan, SE
Launne Simo, Södertälje, SE
(74) FISCHER IP s.r.o., Na hrobci 294/5, Praha 2, Nové Město, 12800



1.1



1.2



1.3



1.4



1.5



1.6



1.7

-
- (51) **12-16**
(11) 37824
(21) 2020-41699
(22) 30.03.2020
(15) 21.10.2021
(54) **Roh zadního nárazníku vozidla**
(28) 1
(73) Scania CV AB, Södertälje, SE
(72) Habermann Christian, Hägersten, SE
Skoog David, Stockholm, SE
Nilsson Czornyj Ingrid, Enhörna, SE
Grahl Fredrik, Trollhättan, SE
Launne Simo, Södertälje, SE
(74) FISCHER IP s.r.o., Na hrobci 294/5, Praha 2, Nové Město, 12800



1.1



1.5



1.2



1.6



1.3



1.7



1.4



- (51) 15-03
(11) 37829
(21) 2020-41851
(22) 08.12.2020
(15) 21.10.2021
(54) **Harvestor s hybridním pohonem**
(28) 1
(73) Mendelova univerzita v Brně, Brno, Černá Pole, CZ
Agama a.s., Staré Město, CZ
(72) Ulrich Radomír prof. Ing., CSc., Brno, Černá Pole, CZ
Zvěřina Ladislav Ing., Brno, Kohoutovice, CZ
Juřík Josef Ing., Kunovice, CZ
(74) prof. RNDr. Vojtěch Adam Ph.D., Burešova 618/4, Brno, 60200



1.1



1.2



1.3

- (51) 19-07
(11) 37827
(21) 2020-41804
(22) 02.10.2020
(15) 21.10.2021
(54) **Slabikář - učební pomůcka**
(28) 2
(73) Ryšánek Jan, Šumvald, CZ
(72) Ryšánek Jan, Šumvald, CZ



1.1



1.2



1.3



1.4



2.1

Seznam vlastníků zapsaných průmyslových vzorů

(73)	(11)	(51)	(73)	(11)	(51)
Agama a.s., Staré Město, CZ	37829	15-03	Mendelova univerzita v Brně, Brno, Černá Pole, CZ	37829	15-03
BEST SKYLINE LTD, N1 7GU London, GB	37830	11-02	Minařík Tomáš Ing., Liberec, Liberec XV-Starý Harcov, CZ	37828	06-04
BEST SKYLINE LTD, N1 7GU London, GB	37831	11-02	Minaříková Karolina, Liberec, Liberec XV-Starý Harcov, CZ	37828	06-04
CHANEL (Société par Actions Simplifiée), 92200 Neuilly sur Seine, FR	37832	03-01	Pechová Karolína Mgr., Praha 10, Strašnice, CZ	37821	03-01
Matějka Karel MgA., Praha 10, Dubeč, CZ	37825	06-01	Ryšánek Jan, Šumvald, CZ	37827	19-07
Mattoni 1873 a.s., Karlovy Vary, CZ	37833	09-01	Scania CV AB, Södertälje, SE	37822	12-16
			Scania CV AB, Södertälje, SE	37823	12-16
			Scania CV AB, Södertälje, SE	37824	12-16
Šimáček Václav Viktor, Kladno, Kročehlavy, CZ	37826	10-06			

Dodatková ochranná osvědčení pro léčiva a pro přípravky na ochranu rostlin

Zastavení řízení a zamítnutí žádosti o osvědčení

- | | |
|---|---|
| (21) SPC/CZ2017/546 | (93) EU/1/14/937, 15.06.2016, EU |
| (73) Roche Glycart AG, 8952 Schlieren-Zuerich, CH | (95) Gazyvaro - obinutuzumab v kombinaci s bendamustinem, léčivý |
| (68) 2464382 | přípravek |
| (54) Kombinovaná terapie afukosylované protilátky proti CD20 s bendamustinem | |
| (92) EU/1/14/937, 15.06.2016 | |
-

Úřední rozhodnutí a oznámení

MK4A, MK4F

Zánik patentů a autorských osvědčení uplynutím doby platnosti

(11)	(21)	Int.Cl.(51)	(11)	(21)	Int.Cl.(51)
300794	2003-1486	8/A61K 9/72	304804	2003-1133	8/C07D 277/28
301360	2003-1157	8/C07K 1/36	305003	2014-402	8/C07D 277/28
301973	2003-1123	8/A47L 13/20	305033	2003-1487	8/C07D 451/02
302285	2003-1034	8/A01N 43/40	305994	2003-2735	8/A61K 38/21
303944	2003-1152	8/C07D 401/14	307780	2003-1376	8/C08L 95/00

MM4A, MM4F

Zániky patentů a autorských osvědčení pro nezaplacení udržovacích poplatků

(11)	(21)	Int.Cl.(51)	(11)	(21)	Int.Cl.(51)
303227	2011-222	8/A61K 39/395	305495	2014-263	8/C04B 18/20
303448	2009-239	8/B23Q 5/18	305624	2014-258	8/C07D 487/04
303450	2003-3039	8/C07K 16/28	306104	2015-256	8/G01N 1/02
303568	2011-213	8/C02F 101/36	307239	2017-204	8/B26B 19/14
304600	2003-1068	8/D05B 3/06	307833	2016-218	8/C10L 5/06
305027	2013-283	8/E04F 17/06	307964	2018-177	8/B09C 1/10
305243	2004-106	8/A23L 1/0524	308611	2016-716	8/F21S 41/675
305353	2014-246	8/F16H 29/00	308615	2019-435	8/E04C 3/22

MK1K

Zániky užitných vzorů uplynutím doby platnosti

(11)	(21)	(51)	(11)	(21)	(51)
23059	2011-25024	B60P 7/06	30634	2017-33543	A01P 17/00
23184	2011-25029	A01G 7/00	30635	2017-33549	B01D 24/04
23391	2011-25015	B67D 1/12	30636	2017-33550	B01D 24/04
23393	2011-25026	E04C 2/20	30650	2017-33540	G01N 27/403
23895	2011-25036	G01B 5/00	30675	2017-33544	E04C 1/40
26930	2014-29391	A01K 63/06	30695	2017-33538	H02J 7/02
26950	2014-29384	C12C 12/00	31159	2017-33542	B28B 3/12
26975	2014-29376	F16G 11/05	31417	2017-33536	B65F 1/00
27247	2014-29363	A63F 7/22	31418	2017-33537	B65H 16/00
27275	2014-29368	F17D 3/01	31484	2017-33548	C12Q 1/68

MK4Q

Zániky práva ze zapsaných průmyslových vzorů uplynutím doby ochrany

(11)	(21)	Int.Cl.(51)	(11)	(21)	Int.Cl.(51)
30489	2001-33171	7/15-02	35792	2011-38635	9/02-02
30568	2001-33176	7/07-05	35815	2011-38633	9/25-02
33618	2006-36704	8/21-02	36778	2016-40585	10/02-02
33771	2006-36712	8/13-03	36869	2016-40580	10/11-01
33800	2006-36707	10/02-02	36894	2015-40466	10/03-01
33838	2006-36705	8/08-05	36929	2016-40587	10/12-05
35293	2011-38626	9/12-11	36931	2016-40591	10/11-01

Zápisy licenčních smluv do patentového rejstříku pro nabyvatele

(11) 291470/101
(73) NOVARTIS AG, Basel, CH
Nabyvatel: Novartis s.r.o., Na Pankráci 1724/129, Praha 4, Nusle, 14000, CZ
Druh licence: nevýlučná
Datum uzavření smlouvy: 30.08.2021
Datum zápisu smlouvy: 21.10.2021

ND1K

První prodloužení doby platnosti užitečných vzorů

(51) C12Q 1/68 (2006.01)	(51) F21V 15/04 (2006.01)
C12N 15/40 (2006.01)	F21V 15/00 (2015.01)
C12N 15/11 (2006.01)	B29D 23/00 (2006.01)
C12Q 1/70 (2006.01)	F21S 4/24 (2016.01)
(11) 31435	(11) 31676
(21) 2017-34372	(21) 2018-34586
(22) 21.11.2017	(22) 15.01.2018
(73) Výzkumný ústav rostlinné výroby, v. v. i., Praha 6, Ruzyně, CZ	(73) Deliyski s.r.o., Praha 5, Stodůlky, CZ
(54) Reakční směs pro detekci a kvantifikaci RNA tří obilných virů (WDV, WSMV, BYDV) pomocí TaqMan Real-time RT-PCR	(54) Profil ke krytí světelného pásku
(51) B03C 3/00 (2006.01)	(51) F21V 15/04 (2006.01)
B03C 3/34 (2006.01)	F21V 15/00 (2015.01)
B03C 3/47 (2006.01)	B29D 23/00 (2006.01)
(11) 31469	F21S 4/24 (2016.01)
(21) 2017-34446	(11) 31783
(22) 12.12.2017	(21) 2018-34587
(73) Vysoká škola báňská - Technická univerzita Ostrava, Ostrava, Poruba, CZ	(22) 15.01.2018
(54) Zařízení integrovaného elektrostatického odprašování spalin kotlů malého výkonu na tuhá paliva	(73) Deliyski s.r.o., Praha 5, Stodůlky, CZ
(51) F24S 25/12 (2018.01)	(54) Profil ke krytí světelného pásku
F24S 25/16 (2018.01)	(51) F04D 25/04 (2006.01)
(11) 31492	F04D 29/40 (2006.01)
(21) 2017-34212	(11) 31853
(22) 16.10.2017	(21) 2017-34394
(73) SOLARTEC HOLDING a.s., Rožnov pod Radhoštěm, CZ	(22) 28.11.2017
(54) Nosný rám sestavy fotovoltaických panelů	(73) Rákozczy Milan, Havířov, Životice, CZ
(51) B22F 3/16 (2006.01)	(54) Ventilátor k odvětrávání výbušné plynové směsi
(11) 31496	(51) A41D 19/015 (2006.01)
(21) 2017-34356	(11) 31908
(22) 16.11.2017	(21) 2017-34227
(73) UJP Praha a.s., Praha 5, Zbraslav, CZ	(22) 19.10.2017
MABAVE, s.r.o., Uničov, CZ	(73) Nevrlý Stanislav, Uničov, CZ
CLASIC CZ, spol. s r.o., Řevnice, CZ	(54) Rukavice pro práci s počítačovou myší
(54) Zařízení pro tepelné zpracování slitin metodou práškové metalurgie	(51) E01C 9/08 (2006.01)
(51) C09K 17/32 (2006.01)	E01C 5/14 (2006.01)
C09K 101/00 (2006.01)	(11) 31909
(11) 31552	(21) 2017-34339
(21) 2017-34534	(22) 13.11.2017
(22) 29.12.2017	(73) Mendelova univerzita v Brně, Brno, Černá Pole, CZ
(73) AIVOTEC s.r.o., Kroměříž, CZ	(54) Mobilní rošt ke zvýšení únosnosti nebezpečných cest
(54) Vsázka pyrolytického zařízení	(51) E06B 1/36 (2006.01)
	E06B 1/02 (2006.01)
	(11) 31944
	(21) 2017-34238
	(22) 20.10.2017
	(73) SULKO s.r.o., Zábřeh, CZ
	(54) Samonosná okenní sestava

ND1K

Druhé prodloužení doby platnosti užitečných vzorů

(51) B65D 88/54 (2006.01)	(51) C05F 9/02 (2006.01)
B65D 19/36 (2006.01)	(11) 27582
(11) 27579	(21) 2014-30176
(21) 2014-30105	(22) 29.10.2014
(22) 16.10.2014	(73) AIVOTEC s.r.o., Kroměříž, CZ
(73) PPO GROUP CZ, s.r.o., Znojmo, CZ	(54) Produkční kompostér bioodpadu
(54) Skládací vícepatrový obal s vložnými buňkami pro přepravu zboží	

- | | |
|---|---|
| (51) G08G 1/042 (2006.01) | (51) E04C 3/20 (2006.01) |
| G08G 1/052 (2006.01) | E04C 3/02 (2006.01) |
| G01S 13/92 (2006.01) | (11) 27883 |
| G09F 19/22 (2006.01) | (21) 2014-30144 |
| (11) 27665 | (22) 22.10.2014 |
| (21) 2014-30137 | (73) SMP CZ, a.s., Praha 8, CZ |
| (22) 22.10.2014 | (54) Nosník, zejména lávky nebo mostního pole |
| (73) CAMEA, spol. s r.o., Brno, Řečkovice, CZ | |
| (54) Zařízení pro měření rychlosti a monitorování pohybu vozidel | (51) E04B 1/04 (2006.01) |
| | E04B 9/22 (2006.01) |
| (51) C08L 23/06 (2006.01) | (11) 27909 |
| (11) 27666 | (21) 2014-30241 |
| (21) 2014-30177 | (22) 11.11.2014 |
| (22) 29.10.2014 | (73) České vysoké učení technické v Praze, Praha 6, Dejvice, CZ |
| (73) Univerzita Tomáše Bati ve Zlíně, Zlín, CZ | Pontex, spol. s r.o. Centrála Praha, Praha 4, CZ |
| SPUR a.s., Zlín, CZ | KŠ PREFA s.r.o., Praha 5, Košíře, CZ |
| (54) Polyolefinická směs pro výrobu fyzikálně lehčené pěny | (54) Panel ztraceného bednění |
| (51) A63H 33/08 (2006.01) | (51) B65D 81/02 (2006.01) |
| F16B 5/07 (2006.01) | (11) 27954 |
| (11) 27721 | (21) 2014-30108 |
| (21) 2014-30153 | (22) 16.10.2014 |
| (22) 23.10.2014 | (73) Kayaku Safety Systems Europe a.s., Vsetín, CZ |
| (73) Modr Jiří Ing., Karlštejn, CZ | (54) Bezpečnostní kapsule iniciátoru |
| (54) Stiskací prvky pro spojování geometrických prostorových těles a sestava geometricky prostorových těles obsahující stiskací prvky | (51) A47C 7/36 (2006.01) |
| | A47C 3/00 (2006.01) |
| (51) A41D 13/01 (2006.01) | (11) 28209 |
| G08B 5/00 (2006.01) | (21) 2014-30230 |
| B62J 6/00 (2006.01) | (22) 10.11.2014 |
| (11) 27740 | (73) JECH CZ s.r.o., Dobruška, CZ |
| (21) 2014-30140 | (54) Křeslo |
| (22) 22.10.2014 | |
| (73) Technická univerzita v Liberci, Liberec 1- Staré Město, CZ | (51) A47C 1/024 (2006.01) |
| (54) Signalizační sportovní bunda se zabudovanou světelnou signalizací změny směru pohybu jejího nositele, zejména cyklistická bunda | (11) 28309 |
| | (21) 2014-30381 |
| (51) G01N 23/04 (2006.01) | (22) 04.12.2014 |
| G01N 23/22 (2006.01) | (73) JECH CZ s.r.o., Dobruška, CZ |
| G01N 23/2208 (2018.01) | (54) Křeslo |
| G01N 23/223 (2006.01) | (51) G09F 9/00 (2006.01) |
| (11) 27749 | (11) 28448 |
| (21) 2014-30370 | (21) 2014-30394 |
| (22) 03.12.2014 | (22) 05.12.2014 |
| (73) ADVACAM s.r.o., Praha 7, Holešovice, CZ | (73) EVECŮ Brno, s.r.o., Brno, CZ |
| (54) Zařízení k provádění rentgenové nanoradiografie a nanotomografie | (54) Štítek k označování technologických zařízení v procesním průmyslu a energetice |
| (51) A61G 7/05 (2006.01) | (51) H04L 29/06 (2006.01) |
| A61G 7/065 (2006.01) | G06F 21/00 (2013.01) |
| A47C 21/08 (2006.01) | (11) 28529 |
| (11) 27770 | (21) 2014-30338 |
| (21) 2014-30253 | (22) 27.11.2014 |
| (22) 12.11.2014 | (73) CertiCon a.s., Praha 6, Dejvice, CZ |
| (73) BORCAD Medical a.s., Fryčovice, CZ | (54) Síťový prevenční systém |
| (54) Zařízení pro podporu pacienta s univerzální zábranou | (51) H05B 6/04 (2006.01) |
| (51) F03C 1/013 (2006.01) | H02S 40/00 (2014.01) |
| F03C 1/40 (2006.01) | (11) 30868 |
| F15B 13/00 (2006.01) | (21) 2016-32978 |
| F15B 15/28 (2006.01) | (22) 01.12.2014 |
| (11) 27856 | (73) Kochwasser Radim, Jablůnka, CZ |
| (21) 2014-30389 | Krejčí Lukáš, 020 01 Púchov, SK |
| (22) 03.12.2014 | (54) Elektrický obvod indukčního topného zařízení |
| (73) Vysoká škola báňská- Technická univerzita Ostrava, Ostrava- Poruba, CZ | |
| (54) Uspořádání přímočarého hydraulického motoru | |

Převod práv u dodatkových ochranných osvědčení

- (11) 2521568/638
- (21) 2019-638
- (73) Takeda Pharmaceutical Company Limited, Osaka-shi, Osaka, JP

PD1K

Převod práv a ostatní změny majitelů užitečných vzorů

- (11) 28122
- (21) 2015-30779
- (73) Kosinová Petra, Spojil, CZ

Zamítnuté a částečně zamítnuté přihlášky ochranných známek před zveřejněním

Kapitola obsahuje údaje o rozhodnutích o přihláškách ochranných známek, u kterých byly na základě provedeného věcného průzkumu shledány Úřadem důvody pro zamítnutí přihlášky ochranné známky podle ustanovení § 4 nebo 6 zákona č. 441/2003 Sb. Na základě toho Úřad vydal rozhodnutí o zamítnutí přihlášky podle ustanovení § 22 zákona č. 441/2003 Sb., a to pro celý seznam výrobků a služeb nebo pro jeho část. Údaje o výsledku rozhodnutí (zamítnutí přihlášky, částečně zamítnutí přihlášky) jsou uvedeny jako datum právní moci rozhodnutí/výsledek rozhodnutí.

(210) **O-553809**
(540)
(592) Slovní
12.10.2021/NABYTÍ P.M. - ZAMÍTNUTÍ PŘIHLÁŠKY

CRYSTAL WORLD

(210) **O-568233**
(540)
(592) Slovní
16.10.2021/NABYTÍ P.M. - ZAMÍTNUTÍ PŘIHLÁŠKY

Relax Třeboň

(210) **O-558531**
(540)
(592) Slovní
19.10.2021/NABYTÍ P.M. - ZAMÍTNUTÍ PŘIHLÁŠKY

This App

(210) **O-569280**
(540)
(592) Slovní
22.10.2021/NABYTÍ P.M. - ZAMÍTNUTÍ PŘIHLÁŠKY

CYBER RISK DIRECTOR NETWORK

(210) **O-558533**
(540)



(210) **O-569707**
(540)



(593) Obrazová
19.10.2021/NABYTÍ P.M. - ZAMÍTNUTÍ PŘIHLÁŠKY

(593) Obrazová
15.10.2021/NABYTÍ P.M. - ZAMÍTNUTÍ PŘIHLÁŠKY

(210) **O-562753**
(540)



(210) **O-572246**
(540)
(592) Slovní
19.10.2021/NABYTÍ P.M. - ZAMÍTNUTÍ PŘIHLÁŠKY

Nechutná, ale funguje

(593) Obrazová
19.10.2021/NABYTÍ P.M. - ZAMÍTNUTÍ PŘIHLÁŠKY

(210) **O-566786**
(540)
(592) Slovní
19.10.2021/NABYTÍ P.M. - ZAMÍTNUTÍ PŘIHLÁŠKY

Swiss Protect

(210) **O-572337**
(540)



(593) Obrazová
19.10.2021/NABYTÍ P.M. - ZAMÍTNUTÍ PŘIHLÁŠKY

Zveřejněné přihlášky ochranných známek

(210) **O-562686**

(220) 26.03.2020

(320) 26.03.2020

(511) 41

(540) **Zlín Film Festival - Mezinárodní festival
filmů pro děti a mládež**

(592) Slovní

(510) (41) kulturní, zábavní služby.

(730) **FILMFEST, s.r.o.**, Filmová 174, Zlín, Kudlov, 76001, CZ

(740) Juráš a partneři, advokátní kancelář v.o.s., JUDr. Lucie Chovancová,
advokát, Lešetín IV 777, Zlín, 76001

(210) **O-570229**

(220) 03.03.2021

(320) 03.03.2021

(511) 3, 5, 9, 10, 11, 21, 32, 33, 37, 40, 41, 42

(540)



(593) Obrazová

(510) (3) čisticí, prací a mycí přípravky, přípravky pro osobní hygienu a kosmetické přípravky, hygienické přípravky jako toaletní potřeby, čisticí přípravky na ruce, mýdla, tekutá, mýdla v kostce, neléčivé přípravky do koupele; (5) dezinfekční a antiseptické přípravky, hygienické přípravky a hygienické výrobky, dezinfekční přípravky k použití v domácnosti, dezinfekční přípravky pro použití v nemocnicích, dezinfekční přípravky na lékařskému použití, roušky chirurgické, roušky na prevenci nákazy, obličejové štíty na prevenci nákazy, respirátory k lékařskému použití, ochranné dýchací masky vyrobené z netkaných materiálů pro lékařské použití; (11) sterilizační, dezinfekční a dekontaminační zařízení, sanitární zařízení do koupelen a instalační armatury, koupelňová umyvadla (části sanitárního zařízení), vany, sprchovací zařízení (sprchy), perlátory, vodní filtry, směsné umyvadlové baterie (kohoutky), zařízení na ohřev vody; (21) dávkovače mýdla, dávkovače tekutého mýdla; (32) nealkoholické nápoje, džusy, mošty, ovocné šťávy (nápoje), nealkoholické koktejly, piva, ochucené sycené nápoje, minerální vody (nápoje), přípravky pro výrobu nápojů; (33) alkoholické nápoje (s výjimkou piva), lihoviny (nápoje), alkoholické nápoje z ovoce, víno, destiláty, gin, gríotka, likéry, alkoholické punče, rum, brandy, alkoholické koktejly, cider, alkoholické nápoje z kvašeného ovoce, medovina, předpřipravené alkoholické nápoje, přípravky k výrobě alkoholických nápojů; (37) dezinfekční služby, dezinfekce vody, dezinfekce ovzduší, povrchová dezinfekce, dezinfekce automobilů, instalační a montážní služby, čištění, opravy a údržba, instalace zařízení do umýváren, údržba a opravy ohřevných instalací, poradenské služby vztahující se k instalatérské údržbě; (40) úprava a čištění vzduchu a vody, regenerace vody; (41) poskytování vzdělávání, informace o vzdělávání, odborné vzdělávání a školení, organizování seminářů zaměřených na vzdělávání, vzdělávání vztahující se ke zdraví, zkoušení, testování (v oblasti vzdělávání), odborné vzdělávání v oblasti prevence zdravotních problémů; (42) technické poradenství v souvislosti s opatřeními pro úsporu vody, poradenství v souvislosti s dezinfekcí a prevencí nákazy, odběry vzorků na mikrobiologické šetření.

(591) Barevná

(730) **DEZINFEX s.r.o.**, Kozinova 319/11, Brno, Slatina, 62700, CZ

(740) Mgr. Kateřina Vaňková patentový zástupce, Nerudova 1095/24, Kuřim,
66434

(210) **O-570330**

(220) 05.03.2021

(320) 05.03.2021

(511) 5, 9, 10, 35, 36, 38, 41, 42, 44

(540)

inferity

(592) Slovní

(510) (5) farmaceutika, léčebné a veterinární výrobky, hygienické výrobky pro léčebné účely, dezinfekční a antiseptické přípravky, diagnostické přípravky a materiály, činidla a média pro léčebné a veterinární diagnostické účely, lékařská diagnostická činidla a vzorky na testování tělesných tekutin, diagnostické testovací proužky, indikátory pro lékařskou diagnostiku, reagentie (činidla) pro diagnostiku biomarkerů, reaktanty pro lékařskou nebo veterinární diagnózu; (9) přístroje a nástroje vědecké, výzkumné, námořní, geodetické, fotografické, filmové, audiovizuální, optické, přístroje pro vážení, měření, signalizaci, detekci, testování, kontrolu, záchranu a výukové přístroje a nástroje, přístroje a nástroje pro vedení, přepínání, přeměnu, akumulaci, regulaci nebo řízení elektrického proudu, přístroje a nástroje pro záznam, převod, reprodukci nebo zpracování zvuku, obrazu nebo dat, nahraná média a média s možností stažení, prázdné digitální nebo analogové záznamové a paměťové nosiče, počítače a počítačová periferní zařízení, informační technologie a audiovizuální, multimediální a fotografické přístroje, zařízení a příslušenství na zpracování dat, multifunkční elektronická zařízení pro zobrazování měřených informací, včetně informací o tělesných hodnotách, tepové frekvenci a dalších, počítačové programy, monitorovací počítačové programy, software, software umělé inteligence pro vyhledávání a zpracování dat, software umělé inteligence pro mapování, software umělé inteligence pro analýzy, software umělé inteligence pro oblast zdravotnictví, software pro integraci umělé inteligence a strojového učení v oblasti big data, počítačový software pro poskytovatele zdravotní péče a nemocnice k usnadnění řízení výkonu, obchodního plánování, finančního řízení, analýzy zdravotních údajů a dodržování předpisů, počítačový software pro lékařskou diagnostiku, počítačový software pro vzdálené monitorování, mapování a analýzu, počítačový software pro tvorbu prohledávacích databází, počítačový software pro záznam, přenos, ukládání a indexování dat a dokumentů, počítačové programy pro zpracování informací, počítačový software pro automatické ukládání dat, počítačový software pro použití v oblasti lékařského zobrazování a lékařské diagnostiky, jmenovitě software pro pořizování, vytváření, zpracování, analýzu a prohlížení lékařských obrazů, pro kvantifikaci, zpracování, prohlížení a analýzu výsledků lékařských postupů, testů a studií, software pro přístup k databázím lékařských informací, včetně softwaru pro ukládání a vedení lékařských a zdravotních záznamů, počítačový hardware pro klinické zobrazovací přístroje, hardware pro počítačové ukládání a údržbu lékařských a zdravotních záznamů, nosiče dat všeho druhu spadající do třídy 9, zejména informační produkty, data a databáze na elektronických a optických nosičích, databanky, paměťová zařízení a média, nahrané informace převáděné přes internet, například automatizované informační systémy vnitřní a vnější multimediální aplikace, elektronické a datové sítě, včetně souvisejícího softwaru a hardwaru; (10) přístroje a nástroje chirurgické, lékařské, stomatologické a veterinární, analytické přístroje a zařízení pro lékařské účely, diagnostická zařízení k lékařským účelům, měřicí diagnostické přístroje pro lékařské účely, nástroje pro lékařskou a veterinární diagnostiku, testování a analýzy, lékařské nástroje a zařízení na záznam fyziologických dat, lékařské nástroje a zařízení na testování infekčních nemocí, lékařské testovací přístroje a soupravy, testovací přístroje pro diagnostické a léčebné účely, testovací nástroje pro lékařské diagnostické účely, lékařské zobrazovací přístroje, laboratorní zařízení pro lékařské použití, lékařské diagnostické nádoby na sliny a stěrové a výtěrové soupravy, nádoby na lékařské vzorky, nosiče vzorků (biologického i nebiologického původu) pro lékařské použití; (35) propagační činnost, reklama, řízení obchodní činnosti, organizace a administrativní obchodní činnosti, kancelářské práce, obchodní konzultace a poradenství pro zdravotnický průmysl, konzultace a poradenství při řízení obchodní činnosti, jmenovitě obchodní informace, obchodní prognózy, obchodní analýzy, webové analýzy a řízení výkonu obchodní činnosti, konzultace a poradenství při řízení obchodní činnosti v oboru produktivity, zisku, ziskovosti, tržní analýzy, marketingu, konzultační služby v oblasti podnikání, jmenovitě sběr dat, služby agregace, analýzy a hodnocení obchodních trhů a obchodních kritérií ve spojení s finančními operacemi ve zdravotnictví, analyzování a sestavování dat pro měření klinického výkonu pro obchodní prognózy a analýzy, služby řízení obchodních rizik, jmenovitě analýza segmentace rizik pro zdravotnický průmysl, sestavování statistiky, automatizované zpracování dat, služby v oblasti analýzy obchodních údajů

a dat ve zdravotnictví, zpracování dat, sestavování, systematizace a péče o data a informace v počítačových databázích, služby v oblasti vyhledávání dat; (36) pojištění, finančnínictví, peněžnictví, služby v oblasti nemovitostí, poradenství v oblasti bytových investic, pronájem nemovitostí, pronájem nájemních domů, pronajímání kanceláří, správa nemovitostí, realitní kancelář, správa firemních fondů, firemní půjčky, poradenství v oblasti firemních financí, konzultační služby vztahující se k firemním financím, služby finančních transakcí, finanční převody a transakce a platební služby, služby týkající se převodu a transakce investičních fondů, oceňování majetku, oceňování pojistných nároků, oceňování základního kapitálu, oceňování finančního majetku, oceňování duševního vlastnictví, oceňování a odhady (daňové), finanční a realitní oceňování, ekonomické a finanční poradenské služby, finanční poradenství zaměřené na nákup a prodej firem, finanční poradenství zaměřené na pronájem nemovitostí a majetku, služby realitní kanceláře pro prodej a pronájem firem, prodej podílových fondů, daňové poradenství (nikoliv účetnictví), služby úschovy ceností; (38) počítačová komunikace, komunikace pomocí počítačových terminálů umístěných v počítačových sítích, přenos zpráv, přenos dat, telekomunikace, mobilní telekomunikační služby včetně provozování mobilní telekomunikační sítě, bezdrátového přenosu hlasu a dat, služby mobilního připojení k síti internet (včetně vysokorychlostního připojení a přenosu hlasové služby přes internetový protokol), peer-to-peer komunikace, služby instant messaging, osobní komunikační služby, služby elektronické pošty, sledování mobilních telefonů pomocí satelitních signálů a zjišťování polohy mobilních telefonů pomocí satelitních signálů, radiopaging, poskytování bezdrátového aplikačního protokolu (wap), včetně komunikačních služeb využívajících zabezpečeného komunikačního kanálu, služby hlasové pošty, služby videokonference, video telefonní služby, poskytování přístupu ke všem druhům datových a informačních sítí a internetu, přenos textových a multimediálních zpráv, poskytování telekomunikačního a komunikačního připojení k databázím, jmenovitě telekomunikační služby pro umožnění spotřebitelům stahovat digitální obsah prostřednictvím sítě a serveru do osobní databáze, provozování on-line komunikačních fór; (41) výchova, vzdělávání, zábava, sportovní a kulturní aktivity; (42) vědecké a technologické služby a související výzkum a projektování, průmyslová analýza, průmyslový výzkum a průmyslový design, kontrola kvality a služby ověřování, navrhování a vývoj počítačového hardwaru a softwaru, služby poskytovatele aplikačních služeb, jmenovitě hosting počítačových softwarových aplikací pro použití druhými pro obchodní plánování, monitorování, analýzy, webové analýzy, řízení a produktivitu, počítačové služby a služby informačních technologií, jmenovitě působení jako poskytovatel aplikačních služeb hostingem počítačového aplikačního softwaru pro tvorbu prohlídatelných databází informací a dat ve zdravotnictví, procesně funkční analytika procesů a funkčních mechanismů v rámci zdravotnictví, poskytování softwaru pro vyhledávání a načítání informací z databází a počítačových sítí, konzultační služby informačních technologií pro použití v oboru zdravotnictví, získávání dat, návrh, vývoj, údržba a aktualizace počítačového softwaru pro zpracování dat, analýzy technických dat, počítačové programování pro zpracování dat a komunikační systémy, služby uchovávání dat, služby počítačového programování pro uchovávání dat, navrhování a vývoj počítačového softwaru pro čtení, přenos a organizování dat, analytika a zpracování dat prostřednictvím software umělé inteligence, výzkum v oboru umělé inteligence, poskytování počítačových programů umělé inteligence v datových sítích, platformy pro umělou inteligenci ve formě softwaru jako služby (SaaS), cloudové služby pro lékařské snímky a lékařskou diagnostiku, služby podpory lékařského zobrazovacího a lékařského diagnostického softwaru, vývoj a instalace lékařského zobrazovacího a lékařského diagnostického softwaru, software jako služba (SaaS) pro použití v oblasti lékařského zobrazování a lékařské diagnostiky, jmenovitě software pro pořizování, vytváření, zpracování, analýzu a prohlížení lékařských obrazů, kvantifikaci, zpracování, prohlížení a analýzu výsledků lékařských postupů, testů a studií, pro přístup k databázím lékařských informací a výpočet dávek léků nebo záření, kromě softwaru pro ukládání a údržbu lékařských a zdravotních záznamů; (44) lékařské služby, veterinární služby, péče o hygienu a krásu osob a zvířat, lékařské diagnostické služby (testování a analýzy) a jejich zprostředkování, zdravotnické služby a jejich zprostředkování, lékařské laboratorní služby pro analýzu vzorků odebraných pacientům a jejich zprostředkování, optické zobrazování pro lékařské diagnostické použití, lékařské testování pro diagnostické nebo léčebné účely, lékařské analýzy pro diagnostické a léčebné účely poskytnuté lékařskými laboratořemi.

(730) ANYGENCE, s.r.o., Rohanské nábřeží 671/15, Praha 8, Karlín, 18600, CZ

(740) Mgr. Zuzana Šimonovská LL.M., Jaselská 311/25, Praha 6, Dejvice, 16000

(210) **O-570511**

(220) 13.03.2021

(320) 13.03.2021

(511) 9, 35, 41

(540)

Země Zábavy

(592) Slovní

(510) (9) nahraný obsah médií, aplikační software, počítačový software, software pro virtuální a rozšířenou realitu, komunikační zařízení, optické zvětšovače, brýle, sluneční brýle a kontaktní čočky, alarmy (poplašná zařízení) a výstražná zařízení, ochranné a bezpečnostní prostředky, signalizační přístroje; (35) obchodní poradenství a informace pro spotřebitele, pomoc v obchodní a podnikatelské činnosti, management a administrativní služby, reklamní, marketingové a propagační služby, konzultační a poradenské služby a pomoc v oblasti reklamní, marketingové a propagační činnosti, poskytování a pronájem prostoru, času a médií pro reklamu, poskytování reklamních služeb, rozšiřování reklamních marketingových a propagačních materiálů, obchodní analýzy, informační služby a průzkumy trhu; (41) rezervace vstupenek na vzdělávací, zábavní a sportovní aktivity a akce a související rezervační služby, služby v oblasti vzdělávání, zábavy a sportu, výchova, vzdělávání, zábava a sportovní činnost, organizování konferencí, vzdělávacích výstav a soutěží, agentury zajišťující rezervaci zábavy, hudební zábava, poskytování informací v oblasti zábavy, konzultační služby v oblasti zábavy, kulturní aktivity, poskytování služeb v oblasti kultury, letní tábory (zábava a výuka), malování na obličej, objednávání vystoupení umělců na akce (služby organizátora), ochutnávky vín (zábavní služby), organizace kulturních představení, on-line interaktivní zábava, organizace kulturních, zábavních a sportovních akcí, organizace představení, organizace představení ke kulturním účelům, organizace tanečních akcí, organizace zábavních aktivit, organizace zájezdů po kulturních památkách s průvodcem pro účely vzdělávání, organizování a pořádání výstav k zábavním účelům, organizování a pořádání veletrhů pro kulturní nebo vzdělávací účely, organizování a uvádění představení, organizování a uvádění zábavních přehlídek zaměřených na styl a módu, organizování akcí pro kulturní účely, organizování akcí pro účely zábavy, organizování festivalů, organizování festivalů pro zábavní účely, organizování festivalů pro rekreační účely, organizování festivalů pro kulturní účely, organizování her s účastí publika, organizování hudebních soutěží, organizování jevištních představení, organizování komunitních kulturních akcí, organizování kongresů a konferencí pro kulturní a vzdělávací účely, organizování uměleckých akcí, služby poskytované na prázdninových táborech (zábava), organizování představení pro zábavní účely, organizování prohlídek s průvodcem, organizování rekreačních akcí, organizování rekreačních turnajů, organizování rekreačních aktivit, organizování setkání v oblasti zábavy, organizování skupinových rekreačních činností, organizování slavností pro vzdělávací účely, organizování slavností pro zábavní účely, organizování slavností pro rekreační účely, organizování slavností pro kulturní účely, organizování slavnostních společenských akcí, organizování společných sportovních akcí, organizování večírků, organizování vizuální a hudební zábavy, organizování výletů pro zábavu, organizování webinářů, organizování zábavních akcí, organizování zábavních akcí zaměřených na hraní v kostýmech (cosplay), organizování zábavních služeb, organizování zábavy, organizování zábavy na narozeninových oslavách, organizování zábavy na svatebních oslavách, plánování a organizace večírků (zábava), plánování her nebo hudebních představení, plánování představení, plánování večírků, pořádání a vedení setkání v oblasti zábavy, pořádání festivalů scénického umění, pořádání hudebních akcí, pořádání kulturních aktivit pro letní tábory, pořádání (organizace) herních služeb, pořádání (organizace) kulturních aktivit, pořádání (organizace) soutěžních pořadů, pořádání představení, pořádání předváděcích akcí pro zábavní účely, pořádání prezentací pro kulturní účely, pořádání prezentací pro zábavní účely, pořádání rekreačních akcí, pořádání slavností pro zábavní účely, pořádání soutěží, pořádání sportovních aktivit pro letní tábory, pořádání vzdělávacích aktivit pro letní tábory, pořádání zábavních aktivit pro letní tábory, pořádání zábavních scénických představení, pořádání zábavních show, poradenské služby v oblasti zábavy, poskytování atrakcí pro návštěvníky pro zábavní účely, poskytování audio a vizuálních médií prostřednictvím komunikačních sítí, poskytování digitální hudby z internetu, poskytování digitální hudby z internetových MP3 webových stránek, poskytování divadelních programů, poskytování informací o kulturních aktivitách, poskytování informací o zábavě prostřednictvím počítačových sítí, poskytování informací o zábavě prostřednictvím internetu, poskytování informací o zábavě elektronickými prostředky, poskytování informací o

zábavě a zábavních akcích prostřednictvím on-line sítí a internetu, poskytování informací týkajících se zábavy, poskytování informací týkajících se online zábavy z počítačové databáze na internetu, poskytování informací týkajících se zábavy prostřednictvím televizních, širokopásmových, bezdrátových a on-line služeb, poskytování informací v oblasti zábavy prostřednictvím globální počítačové sítě, poskytování informací v oboru hudby, poskytování kulturních aktivit, poskytování on-line audio obsahu bez možnosti stažení, poskytování on-line informací o audio a vizuálních médiích, poskytování on-line obrázků bez možnosti stažení, poskytování on-line zábavy ve formě soutěžních pořadů, poskytování online hudby, bez možnosti stažení, poskytování online zábavy, poskytování (organizace) zábavních služeb, poskytování rekreačních aktivit, poskytování skákacích hradů pro rekreační účely, poskytování služeb v oblasti rekreace u vody, poskytování turistických atrakcí pro kulturní účely, poskytování uživatelských recenzí pro zábavní nebo kulturní účely, poskytování uživatelských hodnocení pro zábavní nebo kulturní účely, poskytování videozábavy prostřednictvím webových stránek, poskytování výuky, poskytování zábavních služeb prostřednictvím publikací, poskytování zábavních služeb pro děti, poskytování zábavních služeb prostřednictvím televize, poskytování zábavních služeb prostřednictvím videofilmů, poskytování zábavních služeb prostřednictvím audiokazet, poskytování zábavních služeb prostřednictvím kinematografických filmů, poskytování zábavy po telefonu, poskytování zábavy prostřednictvím podcastů, poskytování zábavy ve formě filmových klipů prostřednictvím webových stránek, poskytování zařízení pro filmy, zábavná představení, hry, hudbu nebo vzdělávací školení, poskytování zařízení pro zábavní účely, prázdninové tábory (zábava), předprodej vstupenek na zábavní akce (služby), přehlídky ohňostrojů, příprava a organizace akcí s ochutnávkou vína pro zábavní účely, příprava kulturních aktivit, příprava a pořádání zábavních akcí, příprava a pořádání zábavních aktivit, příprava speciálních efektů k zábavním účelům, produkce estrád, produkce hudebních vystoupení, produkce rozhlasových a televizních představení a jiných programů, produkce zábavních představení s tanečnickými a zpěváky, programy her (zábava, vzdělávání), projekce filmů, promítání filmů (služby), pronájem zařízení a vybavení ke vzdělávání, zábavě, sportu a kultuře, psaní a skládání písní, rekreační služby pro seniory, rezervace koncertů, rezervace sálů vhodných pro zábavní akce, rozhlasová zábava šířená pomocí internetu, skládání hudby, skládání písní, služby audio zábavy, služby audiovizuálních ukázkových prezentací pro vzdělávací účely, služby audiovizuálních ukázkových prezentací pro zábavní účely, služby bavičů, služby diskžokejů, služby konferenciéra pro večírky a speciální akce, služby pro oddech a rekreaci, služby týkající se volného času, služby v oblasti sportu a fitness, služby v oblasti živých vystoupení, služby zábavní agentury, agentury zajišťující rezervaci vstupenek na koncerty, předprodej vstupenek (zábava), rezervace lístků a objednávkové služby pro rekreační a volnočasové akce, rezervace vstupenek na kulturní akce.

(730) **Země Zábavy s.r.o.**, Jaurisova 515/4, Praha 4, Michle, 14000, CZ

(210) **O-571285**
(220) 14.04.2021
(320) 14.04.2021
(511) 16, 35, 41
(540)



(593) Obrazová
(510) (16) fotografie, papír, reklamní a propagační a užitkové výrobky z papíru, a to etikety, ubrusy a ručníky papírové, tiskoviny, periodické i neperiodické publikace, informační, reklamní a propagační letáky, plakáty, brožury, prospekty, pohlednice, mapy, průvodce, dopisní obálky, přání, kalendáře, samolepící fólie, papírové tašky, sešity, skicáky, tužky, těžítka, papírové nosiče dat, kancelářské výrobky, grafické reprodukce; (35) propagační a inzertní činnost, marketing a reklama, průzkum a vyhodnocování trhu, informační komerční kancelář, poskytování obchodních nebo podnikatelských informací, překlad informací do počítačové databáze, rozšiřování a zasilání reklamních materiálů

zákazníkům, vztahy s veřejností, pořádání výstav, veletrhů a propagačních akcí pro obchodní a reklamní účely, zprostředkování výše uvedených služeb; (41) vzdělávací, sportovní a kulturní aktivity, vydavatelská a nakladatelská činnost, vydávání novin, časopisů, knih, audiovizuálních děl, vydávání publikací v elektronické podobě, tvorba rozhlasových a televizních pořadů, agenturní činnost v rámci této třídy, poskytování informací a zprostředkování výše uvedených služeb.

(730) **Sdružení nezávislých kandidátů ve Zruči nad Sázavou, z.s.**, Na Farském 1076, Zruč nad Sázavou, 28522, CZ
(740) Kania, Sedlák, Smola, s.r.o., Mendlovo náměstí 907/1a, Brno, Staré Brno, 60300

(210) **O-572097**
(220) 18.05.2021
(320) 18.05.2021
(511) 19, 27
(540)



(593) Obrazová
(510) (19) materiály, ne z kovu, pro stavebnictví a konstrukci, neohebné trubky, ne z kovu, pro stavebnictví, asfalt, dehet a živice, přenosné stavby, ne z kovu, pomníky, ne z kovu; (27) koberece, rohožky, rohože, linoleum a jiné materiály určené na pokrytí stavebně dokončených podlah, a to podlahové krytiny a umělé venkovní povrchy, vinylové podlahové krytiny, čalouny (ne z textilních látek).
(591) Barevná
(730) **V-PODLAHY, s.r.o.**, Na Hrázi 1603, Vsetín, 75501, CZ

(210) **O-572149**
(220) 19.05.2021
(320) 19.05.2021
(511) 33
(540)

TRIBUTE RUM

(592) Slovní
(510) (33) alkoholické nápoje (destiláty).
(730) **Ultra Premium Brands - Central Europe s.r.o.**, Nad vodovodem 1442/32, Praha 10, Strašnice, 10000, CZ

(210) **O-572431**
(220) 31.05.2021
(320) 31.05.2021
(511) 9, 16, 35, 38, 39, 41
(540)

VIP SVĚT

(592) Slovní
(510) (9) nosiče informací v rozsahu třídy 9, elektronické publikace; (16) nosiče informací v rozsahu třídy 16, tiskoviny všeho druhu - periodické a neperiodické publikace, tiskárenské výrobky; (35) inzertní činnost, reklamní a propagační činnost, pronájem reklamních ploch na Internetu, marketing, prezentace výrobků a služeb v komunikačních médiích pro účely maloobchodu za účelem jejich prohlídky a nákupu zákazníky, telemarketingové služby, služby předplatného novin a časopisů pro třetí osoby; (38) šíření elektronických časopisů, informací, elektronických periodik, knih v elektronické podobě prostřednictvím elektronické, telekomunikační nebo počítačové sítě, zejména Internetu; (39) služby distribuční - distribuce knih, novin a časopisů, zprostředkovatelská činnost v oblasti distribuce tiskovin; (41) nakladatelství a vydavatelství periodických a neperiodických publikací, zejména společenských časopisů, a to tištěných na papírových nosičích i v elektronické podobě, informační, konzultační, poradenské a obstaravatelské služby v oboru nakladatelské a vydavatelské činnosti, zprostředkovatelská činnost v oblasti vydávání tiskovin.
(730) **EMPRESA MEDIA, a.s.**, Mikuleckého 1309/4, Praha 4, Braník, 14700, CZ

(740) Mgr. Kateřina Čápková, advokát, Mikuleckého 1311/8, Praha 4, Braník, 14700

(210) **O-573137**

(220) 01.07.2021

(320) 01.07.2021

(511) 20, 21

(540)

YETI

(592) Slovní

(510) (20) plastové a gumové odtokové zátky pro odtoky; (21) nádobí k servírování nápojů, sklenice na pití, jmenovitě poháry bez nožky, šálky, hrnky, hrnky na kávu, pohárky na kávu, kávové šálky, čajové šálky a hrnky, koktejlové sklenice, malé džbány, pивní půllitry, pивní džbány, sportovní lahve na pití, džbány, skleničky na víno, vakuové lahve, víčka na pohárky, pohárky s dvojitou stěnou, sklenice na pití, nádoby na pití, poháry bez nožky pro použití jako sklenice na pití, cestovní hrnky, izolované hrnky, sklenice na pivo, pohárky na pití pro nemluvířata a děti, lahve, prodávané prázdné, sportovní lahve prodávané prázdné, opakovaně použitelné lahve na vodu prodávané prázdné, opakovaně použitelné lahve na vodu z nerezové oceli prodávané prázdné, pohárky na pití prodávané s víčky, víčka s hubicemi na pití pro opakovaně použitelné lahve na vodu, pohárky s dvojitou stěnou s víčky a brčky, pohárky s dvojitou stěnou s víčky, lahve na vodu prodávané prázdné, sklenice na whisky, tepelně izolované nádoby, brčka na pití, přenosný držák na nádobu s nápoji, hrníčky s pítkem (dětské), pohárky na pití pro nemluvířata a děti a jejich části a příslušenství, jmenovitě pohárky pro nemluvířata a děti prodávané jako celek s ventily a víčky, pohárky na pití pro kojence a jejich části a příslušenství, jmenovitě ventily a víčka prodávané jako celek, pohárky na pití pro děti a jejich části a příslušenství, jmenovitě pohárky na pití pro děti prodávané jako celek s neizolovanými víčky, brčka na pití pro nemluvířata a děti, držadla speciálně upravená pro nádobí k servírování nápojů, vakuová nádoba na horké nebo studené jídlo a pití, izolované výrobky určené pro pití, izolované nádobí k servírování nápojů, nádoby udržující teplotu, držáky s izolačním obalem na lahve, držáky s izolačním obalem na pití, plechovky s nápoji, tepelně izolovaný obal na plechovky, který udržuje obsah studený nebo horký, držáky s izolačním obalem na sklenice, lahve nebo plechovky, držáky s izolačním obalem z nerezové oceli na sklenice, lahve nebo plechovky, držák s izolačním obalem na nápojové pohárky, držáky na nápoje z nerezové oceli, držáky na plechovky a lahve z nerezové oceli, otvíráky na lahve neelektrické, neelektrické otvíráky na lahve, otvíráky na lahve, chladicí balíčky na chlazení potravin a nápojů, chladicí balíčky používané k udržování studeného jídla a pití, misky na krmení domácích mazlíčků, krmné nádoby pro domácí mazlíčky, misky na krmení a pití domácích zvířat, nádobí pro domácí zvířata, misky na vodu pro domácí mazlíčky, mísy pro domácí mazlíčky, misky na pití pro domácí mazlíčky, plastová vědra, kyblíky k oplachování, kbelíky, kyblíky na led, kbelíky na oplachování, kyblíky, přizpůsobené kryty na kbelíky nebo kyblíky, neelektrické přenosné chladicí boxy, neelektrické přenosné chladicí nádoby, neelektrické přenosné chladicí tašky, neelektrické přenosné chladicí batohy, izolované nádoby na potraviny nebo nápoje, tepelně izolované nádoby na nápoje, izolované nádoby na potraviny nebo nápoje pro domácí použití, tepelně izolované nádoby na potraviny nebo nápoje, izolované obědové boxy, izolované tašky na oběd, kbelíky na led, tepelně izolované tašky na potraviny nebo nápoje, izolované tašky na potraviny nebo nápoje pro domácí použití, přenosné ledové truhly na potraviny a nápoje, tepelně izolované nádoby pro použití v domácnosti, nádoby na led, neelektrické přenosné nádoby na chlazení nápojů, přenosné chladicí boxy, neelektrické, tepelně izolované nádoby na potraviny, izolované nosiče na potraviny a nápoje, přenosné neelektrické chladicí nádoby na vodu, izolované dávkovače vody, krabičky na oběd, tašky na oběd, ne z papíru, úložné zásobníky pro univerzální účely pro použití v domácnosti, nádoby na potraviny pro domácnost, kyblíčky na oběd, plastové skladovací nádoby pro použití v domácnosti, nádoby pro použití v kuchyni, kuchyňské nádoby, přenosné plastové nádoby na skladování domácích a kuchyňských věcí, univerzální přenosné nádoby pro domácnost, nádoby pro použití v domácnosti, nemodulární nádoby pro použití při přepravě a skladování pro použití v domácnosti, plastové skladovací nádoby pro domácí použití, neelektrické kuchyňské nádoby, které nejsou vyrobeny z drahých kovů, uzamykatelné nekovové nádoby na potraviny pro domácnost, plastové a gumové odtokové zátky pro odtoky, přenosné dávkovače nápojů, nalévací hubice pro použití v domácnosti, dávkovače vody, podnosy pro účely domácnosti, kovové koše pro účely domácnosti, koše pro účely domácnosti, koše z kovu pro účely domácnosti, vnitřní podnosy pro neelektrické přenosné chladicí nádoby, vnitřní organizéry pro neelektrické přenosné chladicí nádoby, vnitřní krabičky pro

neelektrické přenosné chladicí nádoby, vnitřní přepážky pro neelektrické přenosné chladicí nádoby, vnitřní krabičky pro kbelíky, vnitřní podnosy pro kbelíky, kbelíkový organizér, jmenovitě organizér speciálně upravený pro připevnění ke kbelíku pro držení nástrojů a jiných přístrojů, držáky s obalem na lahve, jmenovitě nosiče lahví pro použití v domácnosti, neoprenové držáky lahví, jmenovitě nosiče lahví pro použití v domácnosti, popruhy speciálně upravené pro držení lahví, taška speciálně upravená pro držení lahví, držák s obalem na lahve, konstrukční části a příslušenství pro výše uvedené výrobky, doplňky k výše uvedeným výrobkům, v rámci třídy 21.

(730) **YETI Coolers, LLC**, 7601 Southwest Parkway, 78735 Austin, TX, US

(740) Všeetečka Zelený Švorčík a partneři, advokátní a patentová kancelář, JUDr. Michal Havlík, Hálkova 1406/2, Praha 2, Nové Město, 12000

(210) **O-573637**

(220) 28.07.2021

(320) 28.07.2021

(511) 25, 26, 28

(540)



(593) Obrazová

(510) (25) oděvy, obuv, pokrývky hlavy; (26) krajky, lemovky a výšivky, galanterní stuhy a mašle, knoflíky, galanterní háčky a očka, špendlíky a jehly, umělé květiny, ozdoby do vlasů, umělé vlasy; (28) hry, hračky a výrobky určené ke hraní, zařízení na videohry, cvičební a sportovní potřeby zařazené v této třídě, vánoční ozdoby.

(591) Barevná

(730) **Skalická Petra**, J.Jabůrkové 1601, Frýdek-Místek, 73801, CZ

(210) **O-573638**

(220) 28.07.2021

(320) 28.07.2021

(511) 18, 25, 28

(540)



(593) Obrazová

(510) (18) kůže a imitace kůže, zvířecí kůže a usně, zavazadla a tašky, deštníky a slunečníky, vycházkové hole, biče, postroje a sedlářské výrobky, obojky, vodítka a oblečky pro zvířata; (25) oděvy, obuv, pokrývky hlavy; (28) hry, hračky a výrobky určené ke hraní, zařízení na videohry, cvičební a sportovní potřeby zařazené v této třídě, vánoční ozdoby.

(591) Barevná

(730) **Skalická Petra**, J.Jabůrkové 1601, Frýdek-Místek, 73801, CZ

(210) **O-573745**
(220) 04.08.2021
(320) 04.08.2021
(511) 35, 41, 43
(540)



(593) Obrazová

(510) (35) administrativní zpracování nákupních objednávek, agentury umělecké (obchodní vedení-), dodavatelské služby pro třetí osoby (nákup výrobků a služeb pro jiné podniky), dražby, fotokopírování, informační kanceláře (komerční-), kanceláře dovozní a vývozní, poradenské služby v obchodní činnosti, obchodní reklama (pro třetí osoby-), organizování výstav (komerčních nebo reklamních), oceňování obchodních podniků, prodejní automaty (pronájem-), předvádění zboží, účely maloobchodu (prezentace výrobků v komunikačních médiích pro účely maloobchodu), veletrhy (pořádání-) pro obchodní a reklamní účely, vyhledávání sponzorů; (41) agentury (umělecké módní), cvičení (praktické-), dabing, dekorace (pronájem-), divadelní dekorace (pronájem-), divadelní představení, filmová projekce, filmy (půjčování-), fotografování, herny (provozování-), karaoke (poskytování služeb-), knihovny (půjčování knih), konference (organizování a vedení-), kongresy (organizování a vedení-), muzea (provozování-), kaligrafické služby, organizování a vedení seminářů, organizování a vedení symposií, organizování kulturních nebo vzdělávacích výstav, plánování a organizování večírků, pořádání a řízení pracovních setkání (školení), pořádání soutěží krásy, poskytování on-line elektronických publikací (bez možnosti stažení), předprodej vstupenek (zábava), organizování představení (manažerské služby), představení (výroba divadelních nebo jiných-), překladatelské služby, reportéřské služby, školení, zkoušení, přezkoušení; (43) bufety, jídelny, kavárny, restaurace, samoobslužné jídelny, samoobslužné restaurace, zajištění stravování, služby v oblasti pohostinství (potraviny a nápoje), cateringové služby, služby poskytované při provozování restaurací a podobných zařízení podávajících pokrmy a nápoje ke konzumaci.

(730) **Matějka Miroslav Ing.**, Sázavská 1790/25, Praha 2, Vinohrady, 12000, CZ

(210) **O-574029**
(220) 17.08.2021
(320) 17.08.2021
(511) 25, 28, 41
(540)



(593) Obrazová

(510) (25) dětské oblečení, mateřské oblečení, sportovní oblečení, kapuce (oblečení), závoje (oblečení), plážové oblečení, taneční oblečení, tkané oblečení, neformální oblečení, oblečení pro družičky, oblečení s laclem, večerní oblečení, oblečení na běhání, spodní části oblečení, oblečení do deště, oblečení pro miminka, trikoty (uplé oblečení), kožené chrániče nohavic (oblečení), džíny a džínové oblečení, kšilty proti slunci (oblečení), oděvy na ochranu oblečení, trikoty (uplé oblečení bez nohavic), vrchní díly oblečení s falešným rolákem, kapesníčky do vrchní kapsy saka (oblečení), sportovní bundy, sportovní obuv, sportovní svetry, sportovní košile, sportovní čepice, sportovní ponožky, cvičební oděvy, trička na jógu, kalhoty na jógu, boty na jógu; (28) fitness cvičební stroje, sportovní hry, sportovní chrániče, cvičební tyče, cvičební trampolíny, trenažéry na cvičení, míče na cvičení, lavice na cvičení, pásy na cvičení, stahovací cvičební pásy, stacionární kola na cvičení, závaží na cvičení nohou, pružinové tyče na cvičení, interiérové nářadí na cvičení, přístroje na tělesná cvičení, pásy na cvičení jógy, míče ke cvičení jógy, cvičební přístroje jako hračky, přístroje na fyzický trénink (cvičení), antistresové míčky na cvičení rukou, manuální zařízení na cvičení nohou, bloky (pomůcky) na cvičení jógy, ručně ovládaná zařízení ke cvičení, běžecké pásy pro tělesné cvičení, přístroje na tonifikaci svalů (cvičební), stroje se závažími na tělesné cvičení, cvičební závaží na zápěstí a kotníky, posilovací přístroje pro formování postavy (cvičební); (41) služby fitness klubu, provozování fitness center, instruktáž fitness tréninku, služby fitness center (zdravotní a fitness trénink), výuka aerial fitness, zdravotní a fitness trénink, vedení hodin ve fitness centru, služby osobního trenéra (fitness trénink), poradenské služby ohledně cvičení (fitness), vedení tréninkových fitness lekcí online, poskytování prostor na cvičení a fitness, trenérské služby zaměřené na cvičení (fitness), služby v oblasti sportu a fitness, služby v oblasti fitness center, poskytování informací o fitness tréninku prostřednictvím online portálu, trénování sportů, sportovní aktivity, sportovní služby, hodiny cvičení, instruktáž ke cvičení, praktické cvičení (předvádění), vedení kurzů kondičního cvičení, školení o skupinovém cvičení, rezervace prostor na cvičení, poskytování prostor ke cvičení, dohled nad tělesným cvičením, poskytování prostor na skupinové cvičení, vedení hodin v oblasti cvičení, poskytování výuky týkající se cvičení, služby pro poskytování cvičebního náčiní, poskytování vzdělávacích služeb týkajících se cvičení, provozování prostor a zařízení posiloven (tělesné cvičení).

(730) **Agogo style, s.r.o.**, V Horkách 1654/16, Praha 4, Nusle, 14000, CZ

(210) **O-574030**
(220) 17.08.2021
(320) 17.08.2021
(511) 41
(540)

Cirkus Kabát

(592) Slovní

(510) (41) služby v oblasti vzdělávání, zábavy a sportu, rezervace vstupenek na vzdělávací, zábavní a sportovní aktivity a akce a související rezervační služby, zveřejňování, oznamování a psaní textů (s výjimkou reklamních).

(730) **NATURA RERUM spol. s r.o.**, Tyršova 1721/25, Nymburk, 28802, CZ

(210) **O-574046**
(220) 18.08.2021
(320) 18.08.2021
(511) 18, 24, 25
(540)



(593) Obrazová
(510) (18) kabelky, tašky na oděvy, zavazadla, příruční zavazadla, cestovní zavazadla, kožená zavazadla, malá zavazadla, visačky na zavazadla, popruhy na zavazadla, zavazadla s kolečky, malá cestovní zavazadla, malá příruční zavazadla, obaly na zavazadla, kufrы a cestovní tašky (zavazadla), peněženky a ostatní tašky, batohy, turistické batohy, školní batohy, malé batohy (ruksaky), malé peněženky, kožené peněženky, univerzální peněženky, zápní peněženky, peněženky na zápěstí, peněženky z řetízku, kožené tašky, kožené peněženky na mince, kabelky, náprsní tašky, peněženky k připevnění na opasky, dámské peněženky, dámské peněženky, kromě peněženek z drahých kovů; (24) látky, textilie, látka na výrobu dámské konfekce, látka na výrobu pánské konfekce, tkaniny pro oděvy, textilní podšívky na oděvy, textilní materiály, textilní látky, textilní metráž, bavlněné textilní výrobky; (25) oděvy, konfekce, pánské oděvy, pánská konfekce, šortky (oděvy), večerní oděvy, pletené oděvy, rukávniky [oděvy], topy (oděvy), konfekční oděvy, opasky [oděvy], pásy [oděvy], těhotenské oděvy, roláky (oděvy), zástěry [oděvy], dětské oděvy, saka [oděvy], šátky (oděvy), plážové oděvy, svrchní oděvy, závoje [oděvy], kombinézy [oděvy], džíny (oděvy), spodničky (oděvy), běžecké oděvy, pulovry (oděvy), svetry (oděvy), sportovní oděvy, chlapecké oděvy, čelenky [oděvy], domácí oděvy, šály (oděvy), dámské oděvy, body [oděvy], společenské oděvy, hedvábné oděvy, lněné oděvy, vlněné oděvy, kroje [oděvy], pracovní oděvy, rukavice [oděvy], rouška [oděvy], dámské venkovní oděvy, kalhotky dětské [oděvy], spodní prádlo (oděvy), oděvy do deště, oděvy pro dívky, mateřské pásy [oděvy], dětské svrchní oděvy, kojenecké svrchní oděvy, vybavy pro novorozence [oděvy], oděvy pro malé děti, svrchní oděvy pro dívky, svrchní oděvy pro muže.
(730) **Savková Anna**, Nerudova 700, Ostrov, 36301, CZ
(740) Kropáček LEGAL, advokátní kancelář, s.r.o., Mgr. Pavel Kropáček, Pobřežní 667/78, Praha 8, Karlín, 18600

(210) **O-574065**
(220) 18.08.2021
(320) 18.08.2021
(511) 35, 36, 39, 41, 42
(540)



(593) Obrazová
(510) (35) pomoc při řízení obchodní činnosti v oblasti logistiky pro druhé, reklama online, administrativní služby týkající se celního odbavení; (36) služby vnitrostátních převodů financí poskytované on-line, služby vnitrostátních převodů peněz, služby vnitrostátních převodů plateb, zařízení plateb celních poplatků, finanční služby ve formě zprostředkování celního odbavení, služby finančního celního odbavení; (39) poštovní služby, logistika v dopravě, lodní doprava, doprava (lodní), doprava (doprava zboží), doprava, automobilová doprava, pozemní doprava, doprava helikoptérou, balíky (doručování), doručování dopisů, zaslání dopisů, vybírání dopisů, expresní doručování dopisů, nákladní kamionová doprava, nákladní doprava, celní skladování, služby celních skladů, kurýrní služby, kurýrní doprava, letecké kurýrní služby, cestovní kurýrní služby, kurýrní služby (obchodní), doručování zpráv (kurýrní), kurýrní služby pro doručování balíků, kurýrní služby pro doručování zboží, doručování poštovních zásilek, silniční doprava, silniční nákladní doprava,

doručování zboží, skladování zboží; (41) školící služby v oblasti logistiky, online publikování; (42) služby v oblasti informačních technologií, vývoj počítačových platform, vývoj počítačových periferních zařízení, vývoj hardwaru pro videohry, vývoj počítačového hardwaru pro počítačové hry, vývoj počítačového hardwaru pro výrobní průmysl, navrhování a vývoj počítačové hardwarové architektury, navrhování a vývoj počítačového hardwaru a softwaru, výzkum vztahující se k vývoji počítačového hardwaru, vývoj hardwaru pro kompresi a dekompresi multimediálního obsahu, vývoj a návrhy nosičů digitálního zvuku a obrazu, vývoj hardwaru pro ukládání a obnovu multimediálních dat, vývoj hardwaru na zpracování a distribuci multimediálního obsahu, výzkum a vývoj vztahující se k počítačovému hardwaru.

(591) Barevná
(730) **Piscicelli Taeggi Giovanni**, V zářezu 902/6, Praha 5, Jinonice, 15800, CZ

(210) **O-574219**
(220) 25.08.2021
(320) 25.08.2021
(511) 39, 40
(540)

Corelog

(592) Slovní
(510) (39) balení a skladování zboží, doprava a přeprava, parkoviště a uskladnění vozidel, kotviště, pronájem v souvislosti s dopravou a skladováním; (40) pronájem vybavení k úpravě a přeměně materiálů, výroba energie a zakázkové výrobě, výroba energie, zpracování a recyklace odpadu.
(730) **Corelog s.r.o.**, Průmyslový park 38/15a, Cheb, Dolní Dvory, 35002, CZ
(740) BUREŠ MAGLIA, advokáti s.r.o., JUDr. Michal Maglia advokát, T. G. Masaryka 282/57, Karlovy Vary, 36001

(210) **O-574220**
(220) 25.08.2021
(320) 25.08.2021
(511) 6, 18, 22, 23, 24, 25, 26, 35, 39, 40
(540)



(593) Obrazová
(510) (6) drobné kovové zboží, kovové značky; (18) plážové tašky, sportovní tašky, turistické batohy, kožené šátky, vaky na zavazadla; (22) balící a vázací pásy (ne kovové), lana, provazy, výplně, šňůry, materiály pro vycpávání, nepromokavé látky, pytle na prádlo, síťové sáčky na praní, textilní obaly, sáčky a textilie ze surových vláken, provazy a motouzy z přírodních vláken i umělých; (23) bavlněné nitě, příze, elastické nitě, nitě na šití; (24) bavlněné látky, elastické látky, látky; (25) čepice, pokrývky hlavy, dámské šaty, bundy, kalhoty, lyžařské rukavice, palčáky, sportovní oblečení, trička, vesty; (26) zipy; (35) cílené zaslání reklamních materiálů, grafická úprava pro reklamní účely, marketing, modeling pro reklamní účely, on-line reklama v počítačové síti, poskytování on-line tržiště pro kupující a prodej zboží a služeb, prezentace výrobků, propagace, maloobchod, velkoobchod, e-shop s výše uvedenými výrobky ve tř. 6, 18, 22, 23, 24, 25 a 26; (39) balení zboží, dodávka zboží, kurýrní služby; (40) dámské, pánské krejčovství, úpravy oděvů.
(730) **LAMA PHARM s.r.o.**, Borovanského 2205/8, Praha 5, Stodůlky, 15500, CZ

(210) **O-574221**
(220) 25.08.2021
(320) 25.08.2021
(511) 16, 35, 36, 37, 39, 42
(540)



(593) Obrazová
(510) (16) tiskoviny všeho druhu, periodický a neperiodický tisk, zejména časopisy, noviny, knihy, prospekty, brožury; (35) konzultační a poradenská činnost v oblasti obchodu, zprostředkování obchodních záležitostí, propagace, inzerce a poskytování obchodních informací prostřednictvím všech druhů médií, marketing, činnost podnikatelských, organizačních a ekonomických poradců, výstavní akce pro komerční účely; (36) činnost finančních poradců, činnost realitní kanceláře, realitní služby - koupě, prodej a pronájem bytových a nebytových prostor, nákup a prodej garáží, skladovacích prostor a ploch, parkovacích a odstavných ploch, správa nemovitostí, zprostředkovatelská činnost v oblasti obchodu s nemovitostmi; (37) poradenská a obstaravatelská činnost v investiční výstavbě, provádění bytových, občanských, dopravních a průmyslových staveb a investičních celků, jejich změny a odstraňování, odborná pomoc a autorský dozor ve stavebnictví, zprostředkovatelská, poradenská a obstaravatelská činnost ve výše uvedených oblastech tř. 37; (39) pronájem garáží, skladovacích prostor a ploch, parkovacích a odstavných ploch; (42) inženýrská a projektová činnost v investiční výstavbě a stavebnictví, zprostředkovatelská, konzultační a poradenská činnost ve výše uvedených oblastech tř. 42.

(591) Barevná
(730) **FINEP HOLDING, SE**, Havlíčkova 1030/1, Praha 1, Nové Město, 11000, CZ
(740) Ing. Hana Landová, Františka Novotného 131, Žilina, 27301

(210) **O-574232**
(220) 26.08.2021
(320) 26.08.2021
(511) 36, 45
(540)



(593) Obrazová
(510) (36) pojišťovnictví a peněžnictví, služby týkající se financí a peněžnictví, bankovní činnost, vklady od veřejnosti, poskytování všech druhů úvěrů, investování do cenných papírů, finanční pronájem, platební styk a zúčtování, vydávání platebních prostředků, poskytování záruk, otevírání akreditivů, obstarávání inkasa, obchodování s devizovými hodnotami, obchodování s převoditelnými cennými papíry, finanční makléřství, uložení a správa cenných papírů a jiných hodnot, emise dluhopisů, poradenské služby týkající se výše uvedených služeb; (45) pronájem bezpečnostních schránek, poradenské služby týkající pronájmu bezpečnostních schránek.
(730) **Národní rozvojová banka, a.s.**, Jeruzalémská 964/4, Praha 1, Nové Město, 11000, CZ
(740) Všeťečka Zelený Švorčík a partneři, advokátní a patentová kancelář, JUDr. Michal Havlík, Hálkova 1406/2, Praha 2, Nové Město, 12000

(210) **O-574233**
(220) 26.08.2021
(320) 26.08.2021
(511) 36, 45
(540)



(593) Obrazová
(510) (36) pojišťovnictví a peněžnictví, služby týkající se financí a peněžnictví, bankovní činnost, vklady od veřejnosti, poskytování všech druhů úvěrů, investování do cenných papírů, finanční pronájem, platební styk a zúčtování, vydávání platebních prostředků, poskytování záruk, otevírání akreditivů, obstarávání inkasa, obchodování s devizovými hodnotami, obchodování s převoditelnými cennými papíry, finanční makléřství, uložení a správa cenných papírů a jiných hodnot, emise dluhopisů, poradenské služby týkající se výše uvedených služeb; (45) pronájem bezpečnostních schránek, poradenské služby týkající pronájmu bezpečnostních schránek.
(730) **Národní rozvojová banka, a.s.**, Jeruzalémská 964/4, Praha 1, Nové Město, 11000, CZ
(740) Všeťečka Zelený Švorčík a partneři, advokátní a patentová kancelář, JUDr. Michal Havlík, Hálkova 1406/2, Praha 2, Nové Město, 12000

(210) **O-574235**
(220) 26.08.2021
(320) 26.08.2021
(511) 36, 45
(540)



(593) Obrazová
(510) (36) pojišťovnictví a peněžnictví, služby týkající se financí a peněžnictví, bankovní činnost, vklady od veřejnosti, poskytování všech druhů úvěrů, investování do cenných papírů, finanční pronájem, platební styk a zúčtování, vydávání platebních prostředků, poskytování záruk, otevírání akreditivů, obstarávání inkasa, obchodování s devizovými hodnotami, obchodování s převoditelnými cennými papíry, finanční makléřství, uložení a správa cenných papírů a jiných hodnot, emise dluhopisů, poradenské služby týkající se výše uvedených služeb; (45) pronájem bezpečnostních schránek, poradenské služby týkající se pronájmu bezpečnostních schránek.
(591) Barevná
(730) **Národní rozvojová banka, a.s.**, Jeruzalémská 964/4, Praha 1, Nové Město, 11000, CZ
(740) Všeťečka Zelený Švorčík a partneři, advokátní a patentová kancelář, JUDr. Michal Havlík, Hálkova 1406/2, Praha 2, Nové Město, 12000

(210) **O-574236**
(220) 26.08.2021
(320) 26.08.2021
(511) 36, 45
(540)



- (593) Obrazová
(510) (36) pojišťovnictví a peněžnictví, služby týkající se financí a peněžnictví, bankovní činnost, vklady od veřejnosti, poskytování všech druhů úvěrů, investování do cenných papírů, finanční pronájem, platební styk a zúčtování, vydávání platebních prostředků, poskytování záruk, otevírání akreditivů, obstarávání inkasa, obchodování s devizovými hodnotami, obchodování s převoditelnými cennými papíry, finanční makléřství, uložení a správa cenných papírů a jiných hodnot, emise dluhopisů, poradenské služby týkající se výše uvedených služeb; (45) pronájem bezpečnostních schránek, poradenské služby týkající se pronájmu bezpečnostních schránek.
(591) Barevná
(730) **Národní rozvojová banka, a.s.**, Jeruzalémská 964/4, Praha 1, Nové Město, 11000, CZ
(740) Všetečka Zelený Švorčík a partneři, advokátní a patentová kancelář, JUDr. Michal Havlík, Hálkova 1406/2, Praha 2, Nové Město, 12000

(210) **O-574238**
(220) 26.08.2021
(320) 26.08.2021
(511) 36, 45
(540)



- (593) Obrazová
(510) (36) pojišťovnictví a peněžnictví, služby týkající se financí a peněžnictví, bankovní činnost, vklady od veřejnosti, poskytování všech druhů úvěrů, investování do cenných papírů, finanční pronájem, platební styk a zúčtování, vydávání platebních prostředků, poskytování záruk, otevírání akreditivů, obstarávání inkasa, obchodování s devizovými hodnotami, obchodování s převoditelnými cennými papíry, finanční makléřství, uložení a správa cenných papírů a jiných hodnot, emise dluhopisů, poradenské služby týkající se výše uvedených služeb; (45) pronájem bezpečnostních schránek, poradenské služby týkající se pronájmu bezpečnostních schránek.
(730) **Národní rozvojová banka, a.s.**, Jeruzalémská 964/4, Praha 1, Nové Město, 11000, CZ
(740) Všetečka Zelený Švorčík a partneři, advokátní a patentová kancelář, JUDr. Michal Havlík, Hálkova 1406/2, Praha 2, Nové Město, 12000

(210) **O-574250**
(220) 26.08.2021
(320) 26.08.2021
(511) 36, 45
(540)



- (593) Obrazová
(510) (36) pojišťovnictví a peněžnictví, služby týkající se financí a peněžnictví, bankovní činnost, vklady od veřejnosti, poskytování všech druhů úvěrů, investování do cenných papírů, finanční pronájem, platební styk a zúčtování, vydávání platebních prostředků, poskytování záruk, otevírání akreditivů, obstarávání inkasa, obchodování s devizovými hodnotami, obchodování s převoditelnými cennými papíry, finanční makléřství, uložení a správa cenných papírů a jiných hodnot, emise dluhopisů, poradenské služby týkající se výše uvedených služeb; (45) pronájem bezpečnostních schránek, poradenské služby týkající se pronájmu bezpečnostních schránek.
(591) Barevná
(730) **Národní rozvojová banka, a.s.**, Jeruzalémská 964/4, Praha 1, Nové Město, 11000, CZ
(740) Všetečka Zelený Švorčík a partneři, advokátní a patentová kancelář, JUDr. Michal Havlík, Hálkova 1406/2, Praha 2, Nové Město, 12000

(210) **O-574251**
(220) 26.08.2021
(320) 26.08.2021
(511) 36, 45
(540)



- (593) Obrazová
(510) (36) pojišťovnictví a peněžnictví, služby týkající se financí a peněžnictví, bankovní činnost, vklady od veřejnosti, poskytování všech druhů úvěrů, investování do cenných papírů, finanční pronájem, platební styk a zúčtování, vydávání platebních prostředků, poskytování záruk, otevírání akreditivů, obstarávání inkasa, obchodování s devizovými hodnotami, obchodování s převoditelnými cennými papíry, finanční makléřství, uložení a správa cenných papírů a jiných hodnot, emise dluhopisů, poradenské služby týkající se výše uvedených služeb; (45) pronájem bezpečnostních schránek, poradenské služby týkající se pronájmu bezpečnostních schránek.
(591) Barevná
(730) **Národní rozvojová banka, a.s.**, Jeruzalémská 964/4, Praha 1, Nové Město, 11000, CZ
(740) Všetečka Zelený Švorčík a partneři, advokátní a patentová kancelář, JUDr. Michal Havlík, Hálkova 1406/2, Praha 2, Nové Město, 12000

(210) **O-574252**
(220) 26.08.2021
(320) 26.08.2021
(511) 36, 45
(540)



- (593) Obrazová
(510) (36) pojišťovnictví a peněžnictví, služby týkající se financí a peněžnictví, bankovní činnost, vklady od veřejnosti, poskytování všech druhů úvěrů, investování do cenných papírů, finanční pronájem, platební styk a zúčtování, vydávání platebních prostředků, poskytování záruk, otevírání akreditivů, obstarávání inkasa, obchodování s devizovými hodnotami, obchodování s převoditelnými cennými papíry, finanční makléřství, uložení a správa cenných papírů a jiných hodnot, emitace dluhopisů, poradenské služby týkající se výše uvedených služeb; (45) pronájem bezpečnostních schránek, poradenské služby týkající se pronájmu bezpečnostních schránek.
(730) **Národní rozvojová banka, a.s.**, Jeruzalémská 964/4, Praha 1, Nové Město, 11000, CZ
(740) Všetečka Zelený Švorčík a partneři, advokátní a patentová kancelář, JUDr. Michal Havlík, Hálkova 1406/2, Praha 2, Nové Město, 12000

(210) **O-574255**
(220) 26.08.2021
(320) 26.08.2021
(511) 36, 45
(540)



- (593) Obrazová
(510) (36) pojišťovnictví a peněžnictví, služby týkající se financí a peněžnictví, bankovní činnost, vklady od veřejnosti, poskytování všech druhů úvěrů, investování do cenných papírů, finanční pronájem, platební styk a zúčtování, vydávání platebních prostředků, poskytování záruk, otevírání akreditivů, obstarávání inkasa, obchodování s devizovými hodnotami, obchodování s převoditelnými cennými papíry, finanční makléřství, uložení a správa cenných papírů a jiných hodnot, emitace dluhopisů, poradenské služby týkající se výše uvedených služeb; (45) pronájem bezpečnostních schránek, poradenské služby týkající se pronájmu bezpečnostních schránek.
(591) Barevná
(730) **Národní rozvojová banka, a.s.**, Jeruzalémská 964/4, Praha 1, Nové Město, 11000, CZ
(740) Všetečka Zelený Švorčík a partneři, advokátní a patentová kancelář, JUDr. Michal Havlík, Hálkova 1406/2, Praha 2, Nové Město, 12000

(210) **O-574257**
(220) 26.08.2021
(320) 26.08.2021
(511) 36, 45
(540)



- (593) Obrazová
(510) (36) pojišťovnictví a peněžnictví, služby týkající se financí a peněžnictví, bankovní činnost, vklady od veřejnosti, poskytování všech druhů úvěrů, investování do cenných papírů, finanční pronájem, platební styk a zúčtování, vydávání platebních prostředků, poskytování záruk, otevírání akreditivů, obstarávání inkasa, obchodování s devizovými hodnotami, obchodování s převoditelnými cennými papíry, finanční makléřství, uložení a správa cenných papírů a jiných hodnot, emitace dluhopisů, poradenské služby týkající se výše uvedených služeb; (45) pronájem bezpečnostních schránek, poradenské služby týkající se pronájmu bezpečnostních schránek.
(591) Barevná
(730) **Národní rozvojová banka, a.s.**, Jeruzalémská 964/4, Praha 1, Nové Město, 11000, CZ
(740) Všetečka Zelený Švorčík a partneři, advokátní a patentová kancelář, JUDr. Michal Havlík, Hálkova 1406/2, Praha 2, Nové Město, 12000

(210) **O-574262**
(220) 26.08.2021
(320) 26.08.2021
(511) 9, 16, 35, 38, 41
(540)



- (593) Obrazová
(510) (9) audiovizuální díla, zvukové, obrazové a zvukově obrazové záznamy v analogové nebo digitální podobě na datových nosičích nebo ke stažení na Internetu nebo prostřednictvím jiné datové či komunikační sítě, nosiče zvukových, obrazových a zvukově obrazových záznamů a dat nahrané i nenahrané, optické disky, kompaktní disky, DVD, Blu-ray disky, gramofonové desky, magnetické pásky, videokazety, magnetické disky, exponované filmy, software, elektronické databáze a katalogy, softwarové aplikace, software pro hry pro počítače, chytré telefony, tablety a jiná komunikační zařízení a zařízení výpočetní techniky, elektronické publikace na nosičích a ke stažení, počítačový hardware, periferní počítačová zařízení, audiovizuální a fotografické přístroje, komunikační zařízení, přístroje pro zachycení, vysílání, přenos, příjem a reprodukci zvuku a obrazu, elektrická zařízení a příslušenství na zpracování dat, audiovizuální přístroje a zařízení, přístroje pro záznam zvuku a obrazu, elektrická navigační zařízení, obaly a pouzdra na nosiče dat a záznamů, brýle, sluneční brýle, pouzdra na brýle, dekorační magnety, podložky pod myš (příslušenství počítačů); (16) tiskárenské výrobky, knihy, časopisy, fotografie, fotoalba a alba pro sběratele, kalendáře, diáře, poznámkové bloky, plakáty, letáky, nálepky, navštívenky, pohledy, přání, sběratelské karty, katalogy, manuály, vstupenky, poštovní známky, záložky do knih, tisky, grafické reprodukce, mapy, kancelářské potřeby kromě nábytku, kancelářský a dopisní papír, desky na dokumenty, obálky, razítka, lepicí pásky, psací potřeby, školní potřeby (papírnické zboží), vyučovací pomůcky a potřeby kromě přístrojů, pera, tužky, zvýrazňovače, fixy, gumy na gumování, malířské soupravy pro umělce a děti, štetce, pastelky, krabice z papíru nebo lepenky, papírové tašky, balicí papír; (35) propagační činnost, reklama, marketingové služby, televizní reklama, reklama on-line, poskytování reklamního prostoru,

pronájem reklamního času v komunikačních médiích, licence na výrobky a služby pro třetí osoby (komerční správa), merchandising, grafická úprava pro reklamní účely, organizování obchodních nebo reklamních akcí; (38) televizní vysílání a přenosy, audiovizuální přenosové služby, přenos a vysílání dat, přenos digitálních dat prostřednictvím televize, přenos informací elektronickými prostředky, bezdrátové vysílání, kabelové vysílání, satelitní vysílání, provozování vysílacích zařízení, vysílání programů přes Internet, distribuce dat nebo audiovizuálních záznamů prostřednictvím globální počítačové sítě nebo Internetu, elektronický přenos dat, streaming zvukového materiálu a video materiálu na Internetu, služby přenosu videa na vyžádání (VoD), poskytování internetových diskusních fór, poskytování služeb v oblasti on-line komunikace, přenos interaktivního zábavního softwaru prostřednictvím komunikačních sítí, přenos zpráv prostřednictvím elektronických médií, informační služby týkající se televizního vysílání; (41) vzdělávání a výuka, zábavní, sportovní a kulturní aktivity, výroba rozhlasových a televizních pořadů, filmová a video produkce, výroba audiovizuálních nahrávek, zvuková produkce, video produkce a fotografování, služby televizního studia (nahrávací služby), filmová studia, televizní zábava, hudební koncerty prostřednictvím televize, psaní scénářů, výroba titulků, dabing, filmová distribuce, projekce filmů, pronájem a půjčování filmů, organizace kulturních, zábavních a sportovních akcí, organizování a pořádání výstav k zábavním účelům, organizování festivalů, organizování her a soutěží, poskytování služeb zábavních parků, divadelní představení, poskytování internetových her (bez možnosti stažení), vydavatelská činnost a zpravodajství, reportéřské služby, on-line publikování, poskytování elektronických publikací, zpravodajské programy (služby), poskytování informací o zábavě.

(591) Barevná

(730) ČESKÁ TELEVIZE, Na hřebenech II 1132/4, Praha 4, Podolí, 14700, CZ

(210) O-574263

(220) 26.08.2021

(320) 26.08.2021

(511) 9, 16, 35, 38, 41

(540)

Pečení na neděli

(592) Slovní

(510) (9) audiovizuální díla, zvukové, obrazové a zvukově obrazové záznamy v analogové nebo digitální podobě na datových nosičích nebo ke stažení na Internetu nebo prostřednictvím jiné datové či komunikační sítě, nosiče zvukových, obrazových a zvukově obrazových záznamů a dat nahrané i nenahrané, optické disky, kompaktní disky, DVD, Blu-ray disky, gramofonové desky, magnetické pásky, videokazety, magnetické disky, exponované filmy, software, elektronické databáze a katalogy, softwarové aplikace, software pro hry pro počítače, chytré telefony, tablety a jiná komunikační zařízení a zařízení výpočetní techniky, elektronické publikace na nosičích a ke stažení, počítačový hardware, periferní počítačová zařízení, audiovizuální a fotografické přístroje, komunikační zařízení, přístroje pro zachycení, vysílání, přenos, příjem a reprodukci zvuku a obrazu, elektrická zařízení a příslušenství na zpracování dat, audiovizuální přístroje a zařízení, přístroje pro záznam zvuku a obrazu, elektrická navigační zařízení, obaly a pouzdra na nosiče dat a záznamů, brýle, sluneční brýle, pouzdra na brýle, dekorativní magnety, podložky pod myš (příslušenství počítačů); (16) tiskárenské výrobky, knihy, časopisy, fotografie, fotoalba a alba pro sběratele, kalendáře, diáře, poznámkové bloky, plakáty, letáky, nálepky, navštívenky, pohledy, přání, sběratelské karty, katalogy, manuály, vstupenky, poštovní známky, záložky do knih, tisky, grafické reprodukce, mapy, kancelářské potřeby kromě nábytku, kancelářský a dopisní papír, desky na dokumenty, obálky, razítka, lepicí pásky, psací potřeby, školní potřeby (papírové zboží), vyučovací pomůcky a potřeby kromě přístrojů, pera, tužky, zvýrazňovače, fixy, gumy na gumování, malířské soupravy pro umělce a děti, štetce, pastelky, krabice z papíru nebo lepenky, papírové tašky, balicí papír; (35) propagační činnost, reklama, marketingové služby, televizní reklama, reklama on-line, poskytování reklamního prostoru, pronájem reklamního času v komunikačních médiích, licence na výrobky a služby pro třetí osoby (komerční správa), merchandising, grafická úprava pro reklamní účely, organizování obchodních nebo reklamních akcí; (38) televizní vysílání a přenosy, audiovizuální přenosové služby, přenos a vysílání dat, přenos digitálních dat prostřednictvím televize, přenos informací elektronickými prostředky, bezdrátové vysílání, kabelové vysílání, satelitní vysílání, provozování vysílacích zařízení, vysílání programů přes Internet, distribuce dat nebo audiovizuálních záznamů prostřednictvím globální počítačové sítě nebo Internetu, elektronický přenos dat, streaming zvukového materiálu a video materiálu na Internetu,

služby přenosu videa na vyžádání (VoD), poskytování internetových diskusních fór, poskytování služeb v oblasti on-line komunikace, přenos interaktivního zábavního softwaru prostřednictvím komunikačních sítí, přenos zpráv prostřednictvím elektronických médií, informační služby týkající se televizního vysílání; (41) vzdělávání a výuka, zábavní, sportovní a kulturní aktivity, výroba rozhlasových a televizních pořadů, filmová a video produkce, výroba audiovizuálních nahrávek, zvuková produkce, video produkce a fotografování, služby televizního studia (nahrávací služby), filmová studia, televizní zábava, hudební koncerty prostřednictvím televize, psaní scénářů, výroba titulků, dabing, filmová distribuce, projekce filmů, pronájem a půjčování filmů, organizace kulturních, zábavních a sportovních akcí, organizování a pořádání výstav k zábavním účelům, organizování festivalů, organizování her a soutěží, poskytování služeb zábavních parků, divadelní představení, poskytování internetových her (bez možnosti stažení), vydavatelská činnost a zpravodajství, reportéřské služby, on-line publikování, poskytování elektronických publikací, zpravodajské programy (služby), poskytování informací o zábavě.

(730) ČESKÁ TELEVIZE, Na hřebenech II 1132/4, Praha 4, Podolí, 14700, CZ

(210) O-574384

(220) 01.09.2021

(320) 01.09.2021

(511) 9, 11, 35, 42

(540)



(593) Obrazová

(510) (9) skenery, senzory, detektory a monitorovací nástroje, sloupový dezinfekční scanner teploty, teplotní čidla, teplotní spínače, přístroje na měření teploty, ovladače a regulační přístroje, měřicí, detekční, monitorovací a kontrolní zařízení, čidla, software, senzorický software, mediální a publikační software, aplikační software, software pro monitorování, analýzu, kontrolu a provádění operací ve fyzickém světě, systémový software a firmware a software a firmware pro systémovou podporu, operační systémy, obslužný, bezpečnostní a šifrovací software, systémový software, zobrazovací displejové jednotky, zobrazovací přístroje a zařízení, digitální zobrazovací zařízení, nahraný obsah (počítačové programy, data a informace), informační technologie (hardware, software, datové sítě) a audiovizuální, multimediální a fotografické přístroje, komunikační zařízení, paměťová zařízení a média, kopírovací přístroje, audiovizuální a fotografické přístroje, zobrazovací přístroje, televizory a filmové přístroje a video přístroje, optické přístroje, zvětšovače a korektory, lasery (nikoli pro lékařské účely), bezpečnostní, zabezpečovací, ochranná a signalizační zařízení, alarmy, modemy; (11) sterilizační, dezinfekční a dekontaminační zařízení, dezinfekční přístroje, sanitární zařízení; (35) reklama, marketing, propagace, rozšiřování reklamních, marketingových a propagačních materiálů, poskytování a pronájem prostoru času a médií pro reklamu, obchodování s výrobky uvedenými ve třídách 9 a 11, zpracování dat, systematizace údajů do počítačových databází, aktualizace a údržba dat v počítačových databázích; (42) projektování, design nových výrobků, technický design, počítačové programování, vývoj počítačového hardwaru a softwaru.

(730) AV SPOL s.r.o., Pod rovinou 659/3, Praha 4, Krč, 14000, CZ

(740) Ing. Pavel Nádvořík s.r.o., Klínová 620/1, Ostrava, Hulváky, 70900

(210) **O-574387**
(220) 01.09.2021
(320) 01.09.2021
(511) 41, 42, 44
(540)



(593) Obrazová
(510) (41) vzdělávání a školení; (42) navrhování a vývoj počítačového hardwaru a softwaru; (44) lékařské služby.
(591) Barevná
(730) **NEMOCNICE NA HOMOLCE státní příspěvková organizace**,
Roentgenova 37/2, Praha 5, Motol, 15000, CZ

(210) **O-574388**
(220) 01.09.2021
(320) 01.09.2021
(511) 41, 42, 44
(540)



(593) Obrazová
(510) (41) vzdělávání a školení; (42) navrhování a vývoj počítačového hardwaru a softwaru; (44) lékařské služby.
(730) **NEMOCNICE NA HOMOLCE státní příspěvková organizace**,
Roentgenova 37/2, Praha 5, Motol, 15000, CZ

(210) **O-574422**
(220) 03.09.2021
(320) 03.09.2021
(511) 3, 4, 10, 16, 20, 40, 41, 44
(540)

Prena Baby

(592) Slovní
(510) (3) aromatické látky (éterické oleje), badyánové esence, balzámy jiné než pro léčebné účely, barva na tělo pro kosmetické účely, barviva pro toaletní účely, bergamotový olej, bylinné výtažky pro kosmetické účely, citronové éterické oleje, čistící mléko pro toaletní účely, deodoranty pro lidskou potřebu nebo pro zvířata, depilační přípravky, dětské ubrousky impregnované čistícími přípravky, éterické esence, éterické oleje, éterické oleje z cedrového dřeva, fytokosmetické přípravky, gely na bělení zubů, geraniol, henna (kosmetické barvivo), holicí přípravky, kadidlo, kolagenové přípravky pro kosmetické účely, kolínská voda, kosmetická barviva, kosmetické krémy, kosmetické masky, kosmetické přípravky, kosmetické přípravky do koupele, kosmetické přípravky na obočí, kosmetické přípravky na řasy, kosmetické přípravky pro péči o pokožku, kosmetické přípravky pro zestíhlení, kosmetické přípravky pro zvířata, kosmetické soupravy, kosmetické tužky, kosmetika pro děti, koupelové přípravky (ne pro léčebné účely), koupelové soli (ne pro lékařské účely), krémy na kůži, lesky na rty, levandulová voda, levandulový olej, líčidla, louh sodný na praní, mandlové mléko pro kosmetické účely, mandlové mýdlo, mandlový olej, masážní gely (jiné než pro léčebné účely), masážní svíčky pro kosmetické účely, máta pro parfumerii, mátová esence (éterický olej), micelární voda, mýdla pro zjasňování textilu, mýdla v kostce, mýdla, neléčivé mycí přípravky pro intimní hygienu, odličovací přípravky, oleje do parfémů a vůní, oleje pro čistící účely, oleje pro kosmetické účely, oleje pro toaletní účely, přípravky pro vonění vzduchu, parfémovaná voda, parfém, pemza, pleťové vody pro kosmetické účely, pomády pro kosmetické účely, pouzdra na rtěnky, prací prostředky, prostředky ústní hygieny (zubní čistící prostředky), přípravky na líčení, přípravky na odstraňování skvrn, přípravky na ochranu před sluncem, přípravky na opalování, přípravky pro bělení prádla, přípravky pro odstraňování vodního kamene pro domácnost, přípravky pro péči o nehty, přípravky pro praní, rtěnky, růžový olej, řasenky, suché šampóny, šampóny, tělový pudr pro toaletní použití, toaletní mýdla v kostce, toaletní přípravky, tuky pro kosmetické účely, tužky na obočí, ubrousky napuštěné pleťovou vodou, ubrousky napuštěné přípravky na odličování, ústní vody (ne pro lékařské účely), vata impregnovaná přípravky na odstraňování make-upu, vata pro kosmetické účely, vazelína pro kosmetické účely, vlasové kondicionéry, vlasové vody, vonné difuzéry s tyčinkami, vyhlazovací kameny, výtažky z květin (parfémy), základy pro květinové parfémy, zubní pasty; (4) karnaubský vosk, knoty pro svíčky, koks, lampové knoty, lanolin, pro použití při výrobě kosmetiky, ligroin, lůj, oleje, tuk na svícení, olejový plyn, parafin, parfémované svíčky, stearin, svíčky (tenké), svíčky na vánoční stromky, svíčky pro noční osvětlení, svíčky, tuk z ovčí vlny, včelí vosk, včelí vosk pro použití při výrobě kosmetiky, vosk (surovina); (10) dětské dudlíky, dětské láhve, držáky na dudlíky, dudlíky na kojenecké láhve, dudlíky na krmení kojenců, dudlíky pro kojence, klípy na dudlíky, kojenecké láhve, kousací kroužky, savičky na krmení kojenců, špunty do uší (pomůcky pro ochranu sluchu), uzávěry kojeneckých lahví; (16) alba, blahopřání, brožurky, časopisy, karty, knihy, obtisky, knihy, učební pomůcky (s výjimkou přístrojů); (20) umělecké předměty z plastu; (40) 3D tisk na zakázku pro jiné osoby, barvení, cínování, elektrolytické pokovování, fotosazba, frézování, galvanizace, hlubotisk, hoblování materiálů, chromování, kácení a zpracování dřeva, kadmiování, konečná úprava papíru, laminování, leštění broušením, lemování okrajů látek, odlévání kovů, odstraňování povrchových úprav, ofsetový tisk, pájení, pískování, pokovování, poniklování, poskytování informací týkajících se úprav a zpracování materiálu, pozlacování, rámování uměleckých děl, rýsování laserem, sítotisk, stříbření, svařování, temperování kovů, tisk, tisk fotografií, tisk vzorů, třídění odpadů a recyklovatelného materiálu (transformace), upcyklace (recyklace odpadů), úprava a zpracování kovů, úprava a zpracování textilií, úprava látek, úprava papíru, vazba knih, vypalování keramiky, vypalování keramik, výroba energie, vyšívání, vyvolávání fotografických filmů, zakázková montáž materiálu pro jiné osoby, zpracování dřeva; (41) dálkové vzdělávání, fotografování, korespondenční kurzy, koučink, online vydávání elektronických knih a časopisů, pořádání a vedení konferencí, pořádání a vedení kongresů, pořádání a vedení osobních vzdělávacích fór, pořádání a vedení seminářů, pořádání a vedení workshopů, poskytování elektronických publikací online bez možnosti stažení, poskytování informací v oblasti vzdělávání, praktický výcvik, předávání know-how (odborné vzdělávání), soukromá výuka, školení, vzdělávací služby; (44) terapeutické služby, aromaterapie, alternativní medicína, fyzioterapie,

chiropraxe, lékařské služby, lékařský screening, masáže, poradenství v oblasti stravování a výživy, služby porodní asistentky, služby psychologa, zdravotní poradenství.

(730) **Prena Baby s.r.o.**, Brožikova 427, Pardubice, Polabiny, 53009, CZ

(210) **O-574474**

(220) 06.09.2021

(320) 06.09.2021

(511) 29, 30, 31, 32, 40, 43

(540)



(593) Obrazová

(510) (29) maso, ryby, drůbež a zvěřina, masové výtažky, konzervované, mražené, sušené a vařené ovoce a zelenina, želé, džemy, kompoty, vejce, mléko a mléčné výrobky, potravinářské oleje a tuky; (30) káva, čaj, kakao a náhražky kávy, rýže, tapioka a ságo, mouka a přípravky vyrobené z obilnin, chléb, pečivo a cukrovinky, produkty určené ke konzumaci v mraženém stavu, cukr, med, melasa, droždí, kypřicí prášek do pečiva, sůl, hořčice, ocet, omáčky (ochucovačidla), koření, led (zmrazená voda); (31) surové a nezpracované zemědělské, akvakuurní, zahradnické a lesní produkty, zrna a semena v surovém stavu a nezpracovaná, čerstvé ovoce a zelenina, čerstvé bylinky, přírodní rostliny a květiny, cibule a hlízy, sazenice a semena pro pěstování rostlin, živá zvířata, krmiva a nápoje pro zvířata, slad; (32) piva, nealkoholické nápoje, minerální a syčené vody, nápoje a ovocné šťávy, sirupy a jiné nealkoholické přípravky pro přípravu nápojů; (40) zpracování materiálů, a to produktů obsažených výše ve tř. 29, 30, 31 a 32; (43) služby zajišťující stravování a nápoje, dočasné ubytování.

(591) Barevná

(730) **VPJM s.r.o.**, Krajířova 481, Tumulov, 51101, CZ

(740) H.H. Legal, s.r.o., JUDr. Ing. Helena Horová LL.M., advokát, V luhu 754/18, Praha 4, Nusle, 14000

(210) **O-574498**

(220) 07.09.2021

(320) 07.09.2021

(511) 9, 16, 35, 41, 42, 45

(540) **Institute of Biotechnology of the Czech Academy of Sciences**

(592) Slovní

(510) (9) nosiče zvukových nahrávek, počítačový software, zvukové záznamy, stahovatelné publikace, elektronické publikace ke stažení; (16) časopisy, knihy, učební a výukové pomůcky s výjimkou přístrojů, tištěné publikace, propagační publikace, vzdělávací publikace, ročenky [tištěné publikace], biologické vzorky pro použití v mikroskopii (učební pomůcky); (35) licence na výrobky a služby pro třetí osoby (komerční správa), marketingové studie (vedení -), styk s veřejností, styk s veřejností (public relations); (41) publikace letáků, dálkové vzdělávání, informace o výchově, vzdělávání a výuce, pořádání a vedení kolokvií, organizování konferencí, výstav a soutěží, kongresy (organizování a pořádání kongresů), semináře (organizování a pořádání -), organizování vzdělávacích symposií, pořádání, vedení a organizování pracovních setkání [školení], elektronické publikace (bez možnosti stažení), školení, online vydávání elektronických knih a časopisů, vydávání knih; (42) chemické analýzy, biologické analýzy, biotechnologický výzkum, biologický výzkum, příprava biologických vzorků pro testování a analýzu ve výzkumných laboratořích, fyzikální výzkum, chemický výzkum, služby chemických výzkumných laboratoří, výzkum a vývoj nových výrobků, vědecký výzkum a vývoj, klinické studie,

biologický výzkum, klinický výzkum a lékařský výzkum; (45) správa práv duševního vlastnictví a autorských práv, ochrana autorských práv, duševní vlastnictví (licence -), správa duševního vlastnictví, výzkum v oblasti duševního vlastnictví.

(730) **Biotechnologický ústav AV ČR, v. v. i.**, Průmyslová 595, Vestec, 25250, CZ

(210) **O-574499**

(220) 07.09.2021

(320) 07.09.2021

(511) 9, 16, 35, 41, 42, 45

(540) **Biotechnologický ústav AV ČR, v. v. i.**

(592) Slovní

(510) (9) nosiče zvukových nahrávek, počítačový software, zvukové záznamy, stahovatelné publikace, elektronické publikace ke stažení; (16) časopisy, knihy, učební a výukové pomůcky s výjimkou přístrojů, tištěné publikace, propagační publikace, vzdělávací publikace, ročenky [tištěné publikace], biologické vzorky pro použití v mikroskopii (učební pomůcky); (35) licence na výrobky a služby pro třetí osoby (komerční správa), marketingové studie (vedení -), styk s veřejností, styk s veřejností (public relations); (41) publikace letáků, dálkové vzdělávání, informace o výchově, vzdělávání a výuce, pořádání a vedení kolokvií, organizování konferencí, výstav a soutěží, kongresy (organizování a pořádání kongresů), semináře (organizování a pořádání -), organizování vzdělávacích symposií, pořádání, vedení a organizování pracovních setkání [školení], elektronické publikace (bez možnosti stažení), školení, online vydávání elektronických knih a časopisů, vydávání knih; (42) chemické analýzy, biologické analýzy, biotechnologický výzkum, biologický výzkum, příprava biologických vzorků pro testování a analýzu ve výzkumných laboratořích, fyzikální výzkum, chemický výzkum, služby chemických výzkumných laboratoří, výzkum a vývoj nových výrobků, vědecký výzkum a vývoj, klinické studie, biologický výzkum, klinický výzkum a lékařský výzkum; (45) správa práv duševního vlastnictví a autorských práv, ochrana autorských práv, duševní vlastnictví (licence -), správa duševního vlastnictví, výzkum v oblasti duševního vlastnictví.

(730) **Biotechnologický ústav AV ČR, v. v. i.**, Průmyslová 595, Vestec, 25250, CZ

(210) **O-574507**

(220) 07.09.2021

(320) 07.09.2021

(511) 5

(540)



(593) Obrazová

(510) (5) doplňky výživy, potravinové doplňky.

(591) Barevná

(730) **Gesmed Biotec s.r.o.**, Korunní 1208/74, Praha 10, Vinohrady, 10100, CZ

(210) **O-574509**
(220) 07.09.2021
(320) 07.09.2021
(511) 16, 41, 43
(540)

AROMA

(593) Obrazová
(510) (16) tiskoviny, výrobky z papíru, a to letáky, plakáty, podtácky, fotografie;
(41) výchova, vzdělání, zábava, sportovní a kulturní aktivity; (43) služby
zajišťující stravování a nápoje, dočasné ubytování.
(730) **KOLKOVNA RESTAURANTS, a.s.**, Hradební 761/3, Praha 1, Staré
Město, 11000, CZ
(740) Langrova, s.r.o., Skrétova 1011/48, Plzeň, Jižní Předměstí, 30100

(210) **O-574526**
(220) 08.09.2021
(320) 08.09.2021
(511) 3, 29, 30, 32, 35
(540)

OPAMARKET

(592) Slovní
(510) (3) kosmetické výrobky, čisticí přípravky, hygienické potřeby jako toaletní
potřeby, prací prostředky, prášky do myčky na nádobí, parfumerie a vonné
přípravky, éterické oleje, bylinné výtažky pro kosmetické účely, masti pro
kosmetické použití, zubní pasty, přípravky pro péči o pleť, oči a nehty; (29)
maso a masné výrobky, ryby, mořské plody a měkkýši (neživí), jedlé oleje
a tuky, mléčné výrobky a jejich náhražky, sýrové výrobky, polévky a
vývary, zpracované ovoce, houby, zelenina, ořechy a luštěniny, vejce,
hotová jídla z masa, hotová zeleninová jídla; (30) káva, čaj, kakao a jejich
náhražky, cukr, přírodní sladidla, sladké polevy a náplně, sirupy, výrobky z
včelích produktů, zmrzlina, soli, chuťové přísady, ochucovačla a koření,
cukrovinky, těstoviny, pekárenské výrobky, hotová jídla na bázi z nudlí,
hotová jídla z rýže; (32) nealkoholické nápoje, pivo a pivovarnické
výrobky, přípravky pro výrobu nápojů, sirupy k přípravě nápojů; (35)
administrativní zpracování nákupních objednávek, reklamní, marketingové
a propagační služby, on-line inzerce, prodej propagačních materiálů,
vydávání a rozšiřování reklamních, propagačních a inzertních materiálů,
poskytování obchodních a podnikatelských informací, pomoc při řízení
obchodní činnosti, organizování komerčních a reklamních akcí a výstav,
průzkum veřejného mínění, předvádění zboží pro reklamní účely a podporu
prodeje, služby obchodního zprostředkování s výše uvedenými výrobky
ve třídách 3, 29, 30, a 32.
(730) **Trlica Pavel**, Deštné 139, Jakartovice, 74755, CZ
(740) Ing. Pavel Nádvořík s.r.o., Klínová 620/1, Ostrava, Hulváky, 70900

(210) **O-574534**
(220) 08.09.2021
(320) 08.09.2021
(511) 35, 37
(540)

(593) Obrazová
(510) (35) maloobchod a velkoobchod, a to prodej zařízení v oblasti informačních
technologií; (37) opravy telefonů, opravy poškozených počítačů, opravy

počítačových hardwarů, instalace a opravy telefonů, instalace a opravy
počítačů, údržba počítačů, opravy nebo údržba telefonních přístrojů,
instalace a opravy telekomunikačních sítí, údržba a opravy počítačových
sítí, instalace a opravy telekomunikačního hardwaru, instalace počítačových
sítí, instalace počítačových systémů, instalace počítačového hardwaru,
instalace komunikačního vybavení, instalace mobilních komunikačních
systémů.

(730) **iVN servis s.r.o.**, Ant. Dvořáka 421, Příbram, Příbram VII, 26101, CZ

(210) **O-574538**
(220) 08.09.2021
(320) 08.09.2021
(511) 35, 36, 38
(540)

(593) Obrazová
(510) (35) propagační, reklamní a inzertní činnost, komerční informační kancelář,
reklamní agentura, předvádění zboží, prezentace výrobků v komunikačních
médiích, aktualizování reklamních materiálů, rozšiřování a zaslání
reklamních materiálů, vydávání reklamních textů, rozhlasová a televizní
reklama, organizace a pořádání výstav ke komerčním a reklamním účelům,
příprava elektronických pozvánek, prezentace uživatelů na stránkách world
wide web v počítačové síti Internet, činnost organizačních a ekonomických
poradců, ekonomické prognózy, systematizace informací do počítačové
databáze, obchodní průzkum, průzkum trhu, internetový prodej reklamy a
inzerce, služby a poradenství v obchodní činnosti, marketingové studie,
organizační poradenství, zprostředkovávání obchodních kontaktů,
provádění obchodních operací, komerční využití Internetu v oblastech
komerčních internetových médií a vyhledávacích služeb, on-line inzerce,
shromažďování, poskytování, třídění, překlad nebo jiné zpracovávání
obchodních nebo podnikatelských informací včetně vytváření,
zpracovávání a třídění dat v rámci databází, účetnictví; (36) analýzy a
finanční analýzy, bezpečnostní schránky a úschovny služby včetně úschovy
cenností, finanční informace a poradenství, investice a investování kapitálu,
financování nákupů na splátky, správa majetku, finanční a peněžní služby,
služby pro zpracování plateb po síti, služby elektronických plateb,
zprostředkovatelské služby burzy cenných papírů, zprostředkování služeb
vztahujících se k obchodu s cennými papíry, akciím, obligacím, opcím,
dalším cenným papíry, se zlatem, stříbrem a jinými drahými kovy či
drahými kameny, leasing; (38) telekomunikační služby, komunikace
prostřednictvím sítí vláknové optiky, komunikace prostřednictvím
počítačových terminálů, komunikace prostřednictvím rádia, komunikace
prostřednictvím telefonu, počítačem řízený přenos dat a obrazu,
poskytování přístupu do světových počítačových sítí, poskytování
interaktivních on-line vývěsek pro přenos vzkazů mezi počítačovými
uživateli, informace, poradenství a konzultace vztahující se k výše
uvedeným službám.

(591) Barevná
(730) **MITON CZ s.r.o.**, Soukenná 712/1, Jablonec nad Nisou, 46601, CZ
(740) **AK PELIKÁN KROFTA KOHOUTEK**, Mgr. Milan Veselý, Újezd
450/40, Praha 1, Malá Strana, 11800

(210) **O-574540**
(220) 08.09.2021
(320) 08.09.2021
(511) 1, 5, 44
(540)



(593) Obrazová
(510) (1) substráty k použití v zemědělství, zahradnictví a lesnictví, vzácné zeminy, hnojivo na půdu a půdní substráty, rostlinné substráty, zemina pro pěstování, přípravky na ochranu rostlin před patogeny, humusovitá půda, přísady do půdy, chemické přípravky pro zkvalitnění půdy, přípravky na regulaci růstu rostlin, rašelina (hnojivo), kompost, zemědělská hnojiva, chemické výrobky určené pro zemědělství, chemické výrobky pro průmysl, umělá půda ke kultivaci rostlin; (5) přípravky na sterilizaci půdy, zemědělské pesticidy; (44) poradenské a konzultační služby týkající se hubení plevele, škůdců a obtížného hmyzu v zemědělství, zahradnictví a lesnictví, poskytování on-line informací o zemědělských, zahradnických a lesnických službách, poradenství týkající se pěstování rostlin, rostlinné školky, služby v oboru zemědělství, zahradnictví nebo lesnictví, návrhy zahrad a zahradní architektura, údržba trávníků, aranžování květin, rostlinná výroba a šlechtění rostlin v rámci této třídy.
(730) **AGRO CS a.s.**, č. p. 265, Říkov, 55203, CZ
(740) Mgr. David Müller, Filipova 2016/6, Praha 4, Chodov, 14800

(210) **O-574545**
(220) 09.09.2021
(320) 09.09.2021
(511) 14, 16, 18, 25, 35, 41
(540)



ONLINE PSÍ ŠKOLA

(593) Obrazová
(510) (14) šperky; (16) tiskárenské výrobky, papírnické zboží a vzdělávací potřeby, tiskoviny; (18) oblečky pro psy, kabátky pro psy, obuv pro psy, příkrývky pro psy, pláštěnky pro psy, brňšní pásy pro psy, postroje pro psy, obojky pro psy, vodítka, pytlíky na krmení pro zvířata, zavazadla, cestovní tašky, peněženky a ostatní tašky; (25) oděvy; (35) maloobchodní a velkoobchodní prodej oblečků pro psy, kabátků pro psy, obuvi pro psy, příkrývek pro psy, pláštěnek pro psy, brňšních pásů pro psy, postrojů pro psy, obojků pro psy, vodítek, pytlíků na krmení pro zvířata, přístřeší a pelišků pro zvířata, potřeb pro zvířata, dek pro domácí zvířata, příkrývek pro domácí zvířata, cestovních lahví, přepravek pro zvířata, GPS pro zvířata, oděvů, hraček, her a věcí na hraní pro domácí zvířata, sportovních potřeb a vybavení pro sport se zvířaty, krmiv, potraviny pro zvířata a potravních doplňků, bezpečnostních prvků pro přepravu zvířat, tiskárenských výrobků, papírnického zboží a vzdělávacích potřeb, tiskovin, zavazadel, cestovních tašek, peněženek, ostatních tašek, šperků, slunečních brýlí, videokamer; (41) vzdělávací a školící služby v oblasti výcviku psů, příprava a pořádání vzdělávacích a zábavních akcí v oblasti výcviku psů,

pořádání výcvikových táborek, poskytování služeb v oblasti výcviku psů, poradenství týkající se odborného výcviku psů.
(591) Barevná
(730) **Academia Juntos LLC**, 2232 Dell Range Blvd Ste 245, Cheyenne, Wyoming, US
(740) Jindyne s.r.o., U Statku 77, Mnichovo Hradiště, Hněvousice, 29501

(210) **O-574563**
(220) 09.09.2021
(320) 09.09.2021
(511) 29, 30, 41, 43, 44
(540)

Amande

(592) Slovní
(510) (29) konzervované ovoce, zpracované ovoce, želé, džemy, marmelády, pyré, ovocné kompoty, ovocné protlaky, ovocné rosoly, jellá želatina, ovocné pomazánky, ovoce naložené v alkoholu, mražené ovoce, ovocná dřeva, kandované ovoce, příslušené ovoce (naložené v cukru), sušené ovoce, zpracované mandle; (30) sladkosti (bonbóny), sladké tyčinky a žvýkačky, hroznový cukr, přírodní sladidla, výrobky z včelích produktů spadající do této třídy, sirupy, med, zmrzlina, cereální tyčinky a energetické tyčinky, čaje, bylinkové čaje (neléčivé), mandlové cukrovinky, výrobky z vinných a mandlových produktů spadající do této třídy; (41) elektronické publikování, provozování a pronájem zařízení sloužících k zábavě, rozptýlení, regeneraci a rekondici včetně sportovních zařízení, půjčování sportovního nářadí (s výjimkou dopravních prostředků), provozování a pronájem heren a kasin, služby pro zábavu, oddech, rozptýlení, regeneraci a rekondici, zábavní klubové služby, zprostředkovatelská a obstaravatelská činnost v uvedených oblastech této třídy, informace o možnostech zábavy, rozptýlení a sportovního využití; (43) ubytovací služby (hotely, penziony), poskytování a rezervace přechodného ubytování, zajišťování hromadného stravování (catering), služby v oblasti hotelového cateringu, restaurace (služby), samoobslužné restaurace, barové služby, kavárny, služby vináren, pivnice, hostinská činnost, bufety, automaty (rychlé občerstvení), pořádání svatebních recepcí (místo konání), poskytování prostor a zařízení na shromáždění a konference, péče o zvířata v rámci hotelových služeb, zprostředkovatelská a obstaravatelská činnost v uvedených oblastech této třídy; (44) služby v oblasti péče o hygienu a krásu osob, wellness služby, aromaterapie, fyzioterapie, masáže, péče v oblasti relaxační terapie, bylinné koupele, služby saun, solárií, salónů krásy, kadeřnických salónů.
(730) **Amande Hustopeče s.r.o.**, Husova 8/8, Hustopeče, 69301, CZ
(740) Mgr. Kateřina Vaňková, patentový zástupce, Nerudova 1095/24, Kuřim, 66434

(210) **O-574564**
(220) 09.09.2021
(320) 09.09.2021
(511) 3, 29, 30, 41, 43, 44
(540)



(593) Obrazová
(510) (3) přípravky pro péči o pleť, oči a nehty, přípravky pro péči o vlasy, přípravky do koupele, mýdla a gely, šampony a kondicionéry, tělová mléka, krémy, kosmetické vody, séra pro kosmetické účely, peelingy, peelingy pro péči o pleť, tělové peelingy, koupelové pěny, tělové masážní oleje, vonné oleje a aromatické výtažky; (29) konzervované ovoce, zpracované ovoce, želé, džemy, marmelády, pyré, ovocné kompoty, ovocné protlaky, ovocné rosoly, jellá želatina, ovocné pomazánky, ovoce naložené v alkoholu, mražené ovoce, ovocná dřeva, kandované ovoce, příslušené ovoce (naložené v cukru), sušené ovoce, zpracované mandle; (30) sladkosti (bonbóny), sladké tyčinky a žvýkačky, hroznový cukr, přírodní sladidla, výrobky z včelích produktů spadající do této třídy, sirupy, med, zmrzlina, cereální tyčinky a energetické tyčinky, čaje, bylinkové čaje (neléčivé), mandlové cukrovinky, výrobky z vinných a mandlových produktů spadající do této

třidy; (41) elektronické publikování, provozování a pronájem zařízení sloužících k zábavě, rozptýlení, regeneraci a rekondici včetně sportovních zařízení, půjčování sportovního nářadí (s výjimkou dopravních prostředků), provozování a pronájem heren a kasin, služby pro zábavu, oddech, rozptýlení, regeneraci a rekondici, zábavní klubové služby, zprostředkovatelská a obstaravatelská činnost v uvedených oblastech této třídy, informace o možnostech zábavy, rozptýlení a sportovního vyžití; (43) ubytovací služby (hotely, penziony), poskytování a rezervace přechodného ubytování, zajišťování hromadného stravování (catering), služby v oblasti hotelového cateringu, restaurace (služby), samoobslužné restaurace, barové služby, kavárny, služby vináren, pivnice, hostinská činnost, bufety, automaty (rychlé občerstvení), pořádání svatebních recepcí (místo konání), poskytování prostor a zařízení na shromáždění a konference, péče o zvířata v rámci hotelových služeb, zprostředkovatelská a obstaravatelská činnost v uvedených oblastech této třídy; (44) služby v oblasti péče o hygienu a krásu osob, wellness služby, aromaterapie, fyzioterapie, masáže, péče v oblasti relaxační terapie, bylinné koupele, služby saun, solárií, salónů krásy, kadeřnických salónů.

- (730) **Amande Hustopeče s.r.o.**, Husova 8/8, Hustopeče, 69301, CZ
(740) Mgr. Kateřina Vaňková patentový zástupce, Nerudova 1095/24, Kuřim, 66434

(210) **O-574565**

- (220) 09.09.2021
(320) 09.09.2021
(511) 41, 43, 44

(540) **WINE WELLNESS HOTEL AMANDE**

(592) Slovní

(510) (41) elektronické publikování, provozování a pronájem zařízení sloužících k zábavě, rozptýlení, regeneraci a rekondici včetně sportovních zařízení, půjčování sportovního nářadí (s výjimkou dopravních prostředků), provozování a pronájem heren a kasin, služby pro zábavu, oddech, rozptýlení, regeneraci a rekondici, zábavní klubové služby, zprostředkovatelská a obstaravatelská činnost v uvedených oblastech této třídy, informace o možnostech zábavy, rozptýlení a sportovního vyžití; (43) ubytovací služby (hotely, penziony), poskytování a rezervace přechodného ubytování, zajišťování hromadného stravování (catering), služby v oblasti hotelového cateringu, restaurace (služby), samoobslužné restaurace, barové služby, kavárny, služby vináren, pivnice, hostinská činnost, bufety, automaty (rychlé občerstvení), pořádání svatebních recepcí (místo konání), poskytování prostor a zařízení na shromáždění a konference, péče o zvířata v rámci hotelových služeb, zprostředkovatelská a obstaravatelská činnost v uvedených oblastech této třídy; (44) služby v oblasti péče o hygienu a krásu osob, wellness služby, aromaterapie, fyzioterapie, masáže, péče v oblasti relaxační terapie, bylinné koupele, služby saun, solárií, salónů krásy, kadeřnických salónů.

- (730) **Amande Hustopeče s.r.o.**, Husova 8/8, Hustopeče, 69301, CZ
(740) Mgr. Kateřina Vaňková, patentový zástupce, Nerudova 1095/24, Kuřim, 66434

(210) **O-574568**

- (220) 09.09.2021
(320) 09.09.2021
(511) 6, 19, 41
(540)

BLUEGRASS THEATRE
METYLOVICE

(593) Obrazová

(510) (6) jeviště pro hudební vystoupení převážně z kovových materiálů; (19) pódia pro hudební vystoupení tvořená především nekovovými materiály, přenosné nekovové samostatně stojící plošiny pro veřejná vystoupení (vyvýšená část pódia); (41) hudební koncerty, živé hudební koncerty, rezervace vstupenek na koncerty, objednávkové služby pro koncerty, pořádání festivalů pro zábavní účely, pořádání festivalů pro kulturní účely, služby v oblasti hudebních festivalů, živá hudba, služby prodeje vstupenek (zábava), produkce hudebních vystoupení, zábavní vystoupení hudební

skupiny, služby v oblasti živých vystoupení, provozování prostor pro živá vystoupení hudebních skupin, hudební vystoupení, pořádání hudebních vystoupení, uvádění tanečních vystoupení, živá taneční vystoupení, prezentace hudebních vystoupení, živá vystoupení hudební kapely, živá vystoupení hudebních skupin, živá vystoupení rockových skupin, pěvecká vystoupení, prezentace živých tanečních vystoupení, živá vystoupení hudebního divadla, uvádění živých vystoupení a show, taneční a dramatická vystoupení, zábava ve formě vystoupení orchestrů, uvádění živých vystoupení hudební skupiny, zábava ve formě živých vystoupení a osobních vystoupení postav v kostýmech, služby v oblasti zajišťování živých vystoupení hudebních skupin.

- (730) **Ptačoroko z.s.**, Hlavní 1378, Frýdlant nad Ostravicí, Frýdlant, 73911, CZ
(740) Advokátní kancelář - Mgr. Petr Žižka, LL.M., Mgr. Petr Žižka LL.M., Sedláčkova 209/16, Plzeň, Vnitřní Město, 30100

(210) **O-574569**

- (220) 09.09.2021
(320) 09.09.2021
(511) 9, 35, 38, 42
(540)

NETMETR

(592) Slovní

(510) (9) databáze, aplikační software, software pro monitorování, analýzu, kontrolu a provádění operací ve fyzickém světě, systémový software a firmware a software a firmware pro systémovou podporu, software pro webové aplikace a servery, zařízení a vybavení pro počítačové sítě a pro datovou komunikaci, počítače a počítačový hardware, měřicí, detekční, monitorovací a kontrolní zařízení, měřicí zařízení, senzory, detektory a monitorovací nástroje, počítačový software pro bezdrátovou síťovou komunikaci, přístroje na měření rychlosti, senzory na měření rychlosti, nástroje na měření rychlosti, software pro správu sítí, počítačový software pro správu místních sítí, software na detekci hrozeb, počítačový software pro detekci hrozeb pro počítačové sítě, komunikační sítě, počítačové sítě, optické sítě, místní sítě, telekomunikační sítě, velkoplošné počítačové sítě (WAN), sítě na přenos dat, přístroje pro kontrolu sítí, software pro komunikaci, vytváření sítí a sociální sítě, počítačové síťové routery, síťové směrovače (routery), bezdrátové routery; (35) obchodní služby a informace pro spotřebitele, administrativní podpora a zpracování dat (služby), obchodní konzultační a poradenské služby; (38) počítačová komunikace a přístup k internetu, komunikace prostřednictvím sítí počítačů, přenos informací přes počítačové sítě, přenos informací elektronickými komunikačními sítěmi, přenos informací a dat přes počítačové sítě a internet; (42) služby v oblasti informačních technologií, vývoj softwaru, programování a implementace softwaru, vývoj počítačového hardwaru, konzultační, poradenské a informační služby v oblasti informačních technologií, služby zabezpečení, ochrany a obnovy v oblasti informačních technologií, služby testování, služby ověřování a služby kontroly kvality, počítačová analýza bezpečnostních hrozeb pro ochranu dat, počítačové zabezpečení pro ochranu před nelegálním přístupem do sítí, služby v oblasti odborného poradenství v souvislosti s počítačovými sítěmi, tvorba databází, služby vyhodnocování měření, služby v oblasti měření, tvorba řídicích programů pro automatické měření, kompletování, úpravu a související vizualizaci.

- (730) **CZ.NIC, z.s.p.o.**, Milešovská 1136/5, Praha 3, Vinohrady, 13000, CZ
(740) ČÍŽEK HOSTAŠ advokátní kancelář, v.o.s., JUDr. Petr Hostaš, Růžová 1416/17, Praha 1, Nové Město, 11000

(210) **O-574570**

- (220) 09.09.2021
(320) 09.09.2021
(511) 9, 35, 38, 42
(540)

NETMETER

(592) Slovní

(510) (9) databáze, aplikační software, software pro monitorování, analýzu, kontrolu a provádění operací ve fyzickém světě, systémový software a firmware a software a firmware pro systémovou podporu, software pro webové aplikace a servery, zařízení a vybavení pro počítačové sítě a pro datovou komunikaci, počítače a počítačový hardware, měřicí, detekční, monitorovací a kontrolní zařízení, měřicí zařízení, senzory, detektory a monitorovací nástroje, počítačový software pro bezdrátovou síťovou komunikaci, přístroje na měření rychlosti, senzory na měření rychlosti, nástroje na měření rychlosti, software pro správu sítí, počítačový software pro správu místních sítí, software na detekci hrozeb, počítačový software

pro detekci hrozeb pro počítačové sítě, komunikační sítě, počítačové sítě, optické sítě, místní sítě, telekomunikační sítě, velkoplošné počítačové sítě (WAN), sítě na přenos dat, přístroje pro kontrolu sítě, software pro komunikaci, vytváření sítí a sociální sítě, počítačové síťové routery, síťové směrovače (routery), bezdrátové routery; (35) obchodní služby a informace pro spotřebitele, administrativní podpora a zpracování dat (služby), obchodní konzultační a poradenské služby; (38) počítačová komunikace a přístup k internetu, komunikace prostřednictvím sítí počítačů, přenos informací přes počítačové sítě, přenos informací elektronickými komunikačními sítěmi, přenos informací a dat přes počítačové sítě a internet; (42) služby v oblasti informačních technologií, vývoj softwaru, programování a implementace softwaru, vývoj počítačového hardwaru, konzultační, poradenské a informační služby v oblasti informačních technologií, služby zabezpečení, ochrany a obnovy v oblasti informačních technologií, služby testování, služby ověřování a služby kontroly kvality, počítačová analýza bezpečnostních hrozeb pro ochranu dat, počítačové zabezpečení pro ochranu před nelegálním přístupem do sítí, služby v oblasti odborného poradenství v souvislosti s počítačovými sítěmi, tvorba databází, služby vyhodnocování měření, služby v oblasti měření, tvorba řídicích programů pro automatické měření, kompletování, úpravu a související vizualizaci.

- (730) **CZ.NIC, z.s.p.o.**, Milešovská 1136/5, Praha 3, Vinohrady, 13000, CZ
(740) ČÍZEK HOSTAŠ advokátní kancelář, v.o.s., JUDr. Petr Hostaš, Růžová 1416/17, Praha 1, Nové Město, 11000

- (210) **O-574572**
(220) 09.09.2021
(320) 09.09.2021
(511) 35, 36, 41, 43
(540)



- (593) Obrazová
(510) (35) pronájem reklamních ploch; (36) pronájem budov; (41) výchova, vzdělávání, zábava a sportovní činnost, organizování sportovních činností a sportovních soutěží, pronájem sportovišť, provozování sportovních zařízení, pořádání sportovních aktivit pro letní tábory, sportovní tábory, pořádání výstav pro zábavní účely, trénink sportovních hráčů; (43) poskytování dočasného ubytování, zajišťování členského ubytování.
(591) Barevná
(730) **SPORTOVNÍ KLUB SLAVIA PRAHA, spolek**, Vladivostocká 1460/10, Praha 10, Vršovice, 10000, CZ
(740) Mgr. David Müller, Filipova 2016/6, Praha 4, Chodov, 14800

- (210) **O-574574**
(220) 09.09.2021
(320) 09.09.2021
(511) 9, 35, 37, 38, 42
(540)

VeinX

- (592) Slovní
(510) (9) informační technologie a audiovizuální, multimediální a fotografické přístroje, komunikační zařízení, zařízení a vybavení pro počítačové sítě a pro datovou komunikaci, počítače a počítačový hardware, prvky a součásti počítačů, počítačové periferní přístroje, periferní zařízení přizpůsobená k použití s počítači a jinými chytrými zařízeními, výpočetní zařízení, monitory (počítačový hardware), mikročipy (počítačový hardware), komunikační servery (počítačový hardware), vyrovnávací paměťová zařízení (počítačový hardware), hardware počítačové paměti, centrální procesorové jednotky počítačů, grafické karty, RAM karta (paměť s přímým přístupem), pevné disky, zařízení a příslušenství na zpracování dat (elektrická a mechanická), chipsety, nahraný obsah (počítačové programy, data a informace), počítačový software, software pro monitorování, analýzu, kontrolu a provádění operací ve fyzickém světě, systémový software a firmware a software a firmware pro systémovou podporu,

ovladače pro firmware a zařízení, přístroje, nástroje a kabely pro oblast elektřiny, elektrické a elektronické prvky, elektrické obvody a deskové obvody; (35) reklamní, marketingové a propagační služby, reklama on-line v počítačové síti, služby předvádění výrobků a vystavování zboží, reklama na internetu pro třetí osoby, služby obchodních výstav a veletrhů, rozšiřování reklamních, marketingových a propagačních materiálů, pomoc v obchodní a podnikatelské činnosti, management a administrativní služby, řízení obchodní činnosti, obchodní analýzy, informační služby a průzkumy trhu, poskytování informací zákazníkům o výrobku, prezentace výrobků v komunikačních médiích pro účely maloobchodu, maloobchodní prodej záznamové techniky, maloobchodní prodej audiovizuálního zařízení, maloobchodní služby v oblasti audiovizuálního vybavení, maloobchodní služby v oboru počítačového softwaru, maloobchodní služby týkající se mobilních telefonů, maloobchodní prodej zařízení v oblasti informačních technologií, maloobchodní služby v souvislosti s počítačovým hardwarem, maloobchodní služby v souvislosti s přenosnými počítači, velkoobchodní prodej audiovizuálního zařízení, velkoobchodní prodej zařízení v oblasti informačních technologií, velkoobchodní služby v souvislosti s počítačovým hardwarem, velkoobchodní služby v souvislosti s počítačovým softwarem; (37) instalace, opravy a údržba počítačů a počítačových periferních zařízení, instalace hardwaru pro počítačové systémy, instalace počítačové sítě, aktualizace počítačového hardwaru, instalace a údržba hardwaru pro počítačové sítě a přístup k internetu; (38) telekomunikační služby, počítačová komunikace a přístup k internetu, počítačové síťové komunikační služby, poskytování a pronájem telekomunikačních zařízení a vybavení, poskytování přístupu k obsahu, webovým stránkám a portálům, přenos zpráv a obrázků pomocí počítače, elektronická pošta, zaslání zpráv; (42) vývoj softwaru, programování a implementace softwaru, služby v oblasti informačních technologií, technologické služby, služby zabezpečení, ochrany a obnovy v oblasti informačních technologií, inženýrské služby, vývoj počítačového hardwaru, navrhování periferních zařízení počítačů, vývoj počítačových periferních zařízení, pronájem počítačového softwaru, zařízení na zpracování dat a počítačových periferních zařízení, pronájem počítačového hardwaru a počítačových periferních zařízení, poskytování výpočetních zařízení, webhostingové služby a software jako služba a pronájem software, konzultační, poradenské a informační služby v oblasti informačních technologií.

- (730) **eD system a.s.**, Novoveská 1262/95, Ostrava, Mariánské Hory, 70900, CZ
(740) Ing. Pavel Nádvořník s.r.o., Klínová 620/1, Ostrava, Hulváky, 70900

- (210) **O-574576**
(220) 09.09.2021
(320) 09.09.2021
(511) 9, 35, 37, 38, 42
(540)



- (593) Obrazová
(510) (9) informační technologie a audiovizuální, multimediální a fotografické přístroje, komunikační zařízení, zařízení a vybavení pro počítačové sítě a pro datovou komunikaci, počítače a počítačový hardware, prvky a součásti počítačů, počítačové periferní přístroje, periferní zařízení přizpůsobená k použití s počítači a jinými chytrými zařízeními, výpočetní zařízení, monitory (počítačový hardware), mikročipy (počítačový hardware), komunikační servery (počítačový hardware), vyrovnávací paměťová zařízení (počítačový hardware), hardware počítačové paměti, centrální procesorové jednotky počítačů, grafické karty, RAM karta (paměť s přímým přístupem), pevné disky, zařízení a příslušenství na zpracování dat (elektrická a mechanická), chipsety, nahraný obsah (počítačové programy, data a informace), počítačový software, software pro monitorování, analýzu, kontrolu a provádění operací ve fyzickém světě, systémový software a firmware a software a firmware pro systémovou podporu, ovladače pro firmware a zařízení, přístroje, nástroje a kabely pro oblast elektřiny, elektrické a elektronické prvky, elektrické obvody a deskové obvody; (35) reklamní, marketingové a propagační služby, reklama on-line v počítačové síti, služby předvádění výrobků a vystavování zboží, reklama na internetu pro třetí osoby, služby obchodních výstav a veletrhů, rozšiřování reklamních, marketingových a propagačních materiálů, pomoc

v obchodní a podnikatelské činnosti, management a administrativní služby, řízení obchodní činnosti, obchodní analýzy, informační služby a průzkumy trhu, poskytování informací zákazníkům o výrobku, prezentace výrobků v komunikačních médiích pro účely maloobchodu, maloobchodní prodej záznamové techniky, maloobchodní prodej audiovizuálního zařízení, maloobchodní služby v oblasti audiovizuálního vybavení, maloobchodní služby v oboru počítačového softwaru, maloobchodní služby týkající se mobilních telefonů, maloobchodní prodej zařízení v oblasti informačních technologií, maloobchodní služby v souvislosti s počítačovým hardwarem, maloobchodní služby v souvislosti s přenosnými počítači, maloobchodní prodej audiovizuálního zařízení, velkoobchodní prodej zařízení v oblasti informačních technologií, velkoobchodní služby v souvislosti s počítačovým hardwarem, velkoobchodní služby v souvislosti s počítačovým softwarem; (37) instalace, opravy a údržba počítačů a počítačových periferních zařízení, instalace hardwaru pro počítačové systémy, instalace počítačové sítě, aktualizace počítačového hardwaru, instalace a údržba hardwaru pro počítačové sítě a přístup k internetu; (38) telekomunikační služby, počítačová komunikace a přístup k internetu, počítačové síťové komunikační služby, poskytování a pronájem telekomunikačních zařízení a vybavení, poskytování přístupu k obsahu, webovým stránkám a portálům, přenos zpráv a obrázků pomocí počítače, elektronická pošta, zasílání zpráv; (42) vývoj softwaru, programování a implementace softwaru, služby v oblasti informačních technologií, technologické služby, služby zabezpečení, ochrany a obnovy v oblasti informačních technologií, inženýrské služby, vývoj počítačového hardwaru, navrhování periferních zařízení počítačů, vývoj počítačových periferních zařízení, pronájem počítačového softwaru, zařízení na zpracování dat a počítačových periferních zařízení, pronájem počítačového hardwaru a počítačových periferních zařízení, poskytování výpočetních zařízení, webhostingové služby a software jako služba a pronájem software, konzultační, poradenské a informační služby v oblasti informačních technologií.

- (591) Barevná
(730) **eD system a.s.**, Novoveská 1262/95, Ostrava, Mariánské Hory, 70900, CZ
(740) Ing. Pavel Nádvořík s.r.o., Klínová 620/1, Ostrava, Hulváky, 70900

- (210) **O-574614**
(220) 13.09.2021
(320) 13.09.2021
(511) 41, 42, 44
(540)

MAPO academy

- (592) Slovní
(510) (41) vzdělávání, školení, zábava, osvětová činnost - v rámci třídy 41, sportovní a kulturní činnosti, provozování nadace v oblasti kulturních, vzdělávacích a sportovních aktivit, teambuilding zaměřený na pohoštění, hraní her, jmenovitě pořádání on-line turnajů, off-line turnajů a akcí zaměřených na teambuilding; (42) vědecké a technické služby a související výzkum a projektování, průmyslová analýza a výzkum, návrh a vývoj počítačového hardwaru a softwaru; (44) zdravotnické služby, veterinární služby, péče o hygienu a krásu osob a zvířat, zemědělské, zahradnické a lesnické služby, služby nadace ve zdravotnických službách, veterinárních službách, péči o krásu a hygienu osob a zvířat, zemědělských, zahradnických a lesnických službách, vše v rámci třídy 44.
(730) **MAPO marketing s.r.o.**, Olomoucká 3896/114, Prostějov, 79601, CZ
(740) Halaxová & Halaxová TETRAPAT, Mgr. Eva Halaxová, Jionická 804/80, Praha 5, Košíře, 15800

- (210) **O-574620**
(220) 13.09.2021
(320) 13.09.2021
(511) 9
(540)



- (593) Obrazová
(510) (9) přístroje a nástroje vědecké, výzkumné, navigační, geodetické, fotografické, kinematografické, audiovizuální, optické, přístroje a nástroje pro vážení, měření, signalizaci, detekci, testování, inspekci, záchranu a výuku, zařízení a přístroje pro vedení, přepínání, přeměnu, akumulaci, regulaci nebo řízení distribuce nebo použití elektrického proudu, zařízení a nástroje pro záznam, přenos, reprodukci nebo zpracování zvuku, obrazu nebo dat, média se záznamem a stahovatelná média, počítačový software, prázdná digitální nebo analogová záznamová a úložná média, mechanismy pro zařízení uváděná do chodu vhozením mincí, registrační pokladny, výpočetní zařízení, počítače a periferní zařízení počítačů, potápěčské obleky, potápěčské masky, špunty do uší pro potápěče, nosní klipsy pro potápěče a plavce, potápěčské rukavice, dýchací přístroje pro plavání pod vodou, hasicí přístroje.

- (730) **Výměna-displeje.cz s.r.o.**, Mírové náměstí 116, Kadaň, 43201, CZ

- (210) **O-574653**
(220) 14.09.2021
(320) 14.09.2021
(511) 43
(540)



- (593) Obrazová
(510) (43) gastronomické služby, mobilní cateringové služby, služby španělských restaurací, stravovací služby pro podniky.
(591) Barevná
(730) **El Rincon Mexicano s.r.o.**, Čechova 307/27, Praha 7, Bubeneč, 170 00, CZ

(210) **O-574656**
(220) 15.09.2021
(320) 15.09.2021
(511) 24, 25, 26
(540)



(593) Obrazová
(510) (24) textilní ručníky, okenní záclony, lůžkoviny, ubrusy (s výjimkou papírových), látky a tkaniny v rámci této třídy, závěsy, prostírání, bytový textil, pokrývky, přehozy, potahy, povlaky na pokrývky, povlaky na polštáře, prádlo ložní, příkrývky prošívané prachové a péřové, příkrývky z dutého vlákna, barchet, brokát, cestovní příkrývky, damašek, drožet, držáky na záclony a závěsy z textilních materiálů, esparo, etamin (záclonovina), frýz, gáza jako tkanina, hedvábí, látkové kapesníky, jutové textilie, kanava na vyšívání a tapiserie, kartoun, textilní korouhve a praporec, koupelňové textilie (s výjimkou oblečení), krep, mašestry, povlaky na matrace, matracovina, moleskin, moskytiéry, potahy na nábytek z textilních materiálů, textilie pro obuv, hrubé ztužené plátno, voskované ubrusy, plédy, plst, textilní podšívky, pogumované textilie, polštářové ozdobné pokrývky, portiéry (závěsy), potahy na nábytek ze syntetických materiálů, potahy na postele, povlaky na sklápěcí kryty toalet, ochranné povlaky na polštáře, povlečení z papíru, prádlo pro domácnost, stolní prádlo, vyšívání prádlo, prapory, pytlovina, rajón, ramie (textilie), rubáše, mycí rukavice, spací pytle, sprchové závěsy z textilu nebo umělé hmoty, stolní ubrousky látkové, sypkovina, taft, netkané textilie, textilie žinylkové, tkaniny k textilnímu použití, konopné tkaniny, tkaniny napodobující kůži, tkaniny pro čalouníky, tkaniny přílnavé za tepla, tkaniny sisalové, tkaniny ze skleněných vláken pro textilní užití, úplet, utěrky, utěrky na sklo, závěsy textilní nebo plastové, zefír, textilní značky, žerzej, hygienické žinky (textilní), textilní výrobky z přírodních a umělých materiálů spadající do této třídy; (25) dámské spodní prádlo, podprsenky, kalhotky, korzety, body (spodní prádlo), podvazky, punčochy, bodystocking (spodní prádlo), punčochové overaly (spodní prádlo), negligé včetně pletených a krajkových, kombiné, plavky, župany, košilky, podvazkové pásy, legíny, ponožky, punčocháče, bandeletky, trička, nátělníky, ramínka u dámského prádla, pánské spodní prádlo, boxerky, trenýrky, slipy, stahovací prádlo, oděvy včetně sportovních oděvů a oděvů pro volný čas, obuv včetně sportovní obuvi, pantofle, sandály, střevíce, pokrývky hlavy, kloboučnické zboží, zejména barety, cylindry, čapky, čepice, klobouky, klobouky textilní, punčochové zboží, rukavice včetně bez prstů, palcových a dámských dlouhých, rukávniky, konfekce, zejména svrchní oblečení, např. bundy, vesty, saka, fleecové (počesané) oblečení, trepky, jarní, letní, podzimní a zimní oblečení dámské, pánské i dětské jako šaty krátké i dlouhé, košile, polokošile, bundokošile, obleky, halenky, kalhoty krátké i dlouhé, kabáty a pláště, šátky a šály, uniformy, kostýmy, jeansy, kombinézy, dětské oblečení, elastické pletené zboží, kožichy, kožešiny (oděvy), oděvní zboží, oblečení z kůže a z imitace kůže, oděvní doplňky spadající do této třídy, sponovky, plážové oblečení, oblečení do deště, oblečení na tenis, na golf, tepláky, blejzry, pláštěnky, kabátky, živůtky, smokiny a večerní oblečení, svetry, pulovry, paleta a ponča včetně kožešinových, teplákové soupravy, oblečení na spaní a domácí oblečení, spodky, bokovky (kalhoty), cvičební, baletní a sportovní trikoty, spodničky, kimona, kaftany, oblečení typu kabuki, harémové oblečení, kravaty, motýlky, přezůvky, obuv určená pro jízdu na snowboardech, podkolenky, turistické oděvy, pracovní oděvy spadající do této třídy, oděvnícké zboží z elastických tkanin, cyklistické oděvy, nátepníčky, sportovní čelenky, džínové oblečení pro děti i dospělé, boa (kožešinové límce), bryndáčky (ne z papíru), kamaše, kapuce, kostýmy (maškarní), košilová sedla, koupací pláště, pracovní pláště spadající do této třídy, límečky, livrej, manžety, noční kabátky, opasky, pásky ke kalhotám, pletené zboží (stávkové zboží), podpatěnky, podpatky, podrážky k obuvi, potítka, pytle na oděvy, slintáčky (ne z papíru), snímatelné límce, šerpy,

výbavička pro novorozence, zástěry, závoje, zimníky, nadměrné velikosti výrobků této třídy; (26) galanterie textilní pro vyšívání, jehly šicí, krajky, lemování, spony na oděvy nebo šaty, stehované obruby, zipy, stuhy, cedulky a značky na prádlo, krabice pro šicí potřeby, ozdoby na oděvy, bambule, copy vlasové, čelenky, gumy do prádla, hříbky na látání, jehelníčky, jehlice, kalouny, kanýry, umělé kníry, korzetové kostice, knoflíky, kokardy, květiny umělé, náplety, náprstky, natáčky, obruby, lemovky, oděvní šňůrky, ozdobné odznaky(knoflíky), ovoce umělé, pajetky, panenky čajové (textilní poklapy na čajové konvice), paspulky, patentky, paruky, pštrosí pera a ptačí peří (oděvní doplňky), podvazkové pásy, pikoty, prýmky, porta, přezky, příčesky z vlasů, rozety, sítky do vlasů, sponky do vlasů, startovní čísla, stehované obruby, střípce, špendlíky, trásně, tkaničky do bot, tupé, umělé věnce, spony na šle, vlásenky, volány, umělé vousy, vrkoče, vycpávky ramenní, výšivky, výztuže límců, lemovky na záclony, zdrhovadla, zipy, značky na prádlo, žinylka (prýmkařské zboží).

(730) **ASTRATEX s.r.o.**, Na Maninách 315/4, Praha 7, Holešovice, 17000, CZ
(740) **DANĚK & PARTNERS** Advokátní a patentová kancelář, Ing. Vilém Daněk Ph.D. LL.M., patentový zástupce, Vinohradská 403/17, Praha 2, Vinohrady, 12000

(210) **O-574659**
(220) 15.09.2021
(320) 15.09.2021
(511) 18, 25, 35, 41
(540)



(593) Obrazová
(510) (18) zavazadla, cestovní tašky, peněženky a ostatní tašky, batohy, deštníky, hole turistické, kabelky, klíčenky, kufry, kůže a imitace z kůže; (25) oděvy, obuv, čepice, čelenky proti pocení, holínky, kapuce, kukly (oděvy), kombinézy, sportovní legíny, rukavice, šátky, šály, opasky, pásky (kožené), pláštěnky, plavky, ponožky, potítka na zápěstí, spodní prádlo, prádlo spodní pohlcující pot, pláště, přehozy; (35) nákupní objednávký (administrativní zpracování), zprostředkování obchodů pro třetí strany, maloobchodní prodej oděvů, poskytování komerčních informací prostřednictvím počítačové databáze, sběr informací do počítačové databáze, správa počítačové databáze, reklamní, marketingové a propagační služby, on-line inzerece, vydávání a rozšiřování reklamních, propagačních a inzertních materiálů, poskytování obchodních a podnikatelských informací, pomoc při řízení obchodní činnosti, organizování komerčních a reklamních akcí a výstav, průzkum veřejného mínění, předvádění zboží pro reklamní účely a podporu prodeje, podpora prodeje pro třetí strany, poskytování obchodního prostoru on-line pro nakupující a prodávající výrobků a služeb, provozování online trhu pro kupující a prodejce výrobků a služeb; (41) výchova, vzdělávání, zábava a sportovní činnost, zdravotní a fitness trénink, sportovní výuka, sportovní činnost a zprostředkovatelská činnost v oblasti sportu, lektorské činnosti, konzultace a poskytování informací v oblasti sportu, pořádání a organizování sportovních akcí a závodů, provoz sportovních a tělovýchovných zařízení všeho druhu, provoz sportovních klubů, provoz vzdělávacích zařízení, půjčování a pronájem sportovních potřeb v rámci této třídy.
(591) Barevná
(730) **JednaDvaTři s.r.o.**, Těšínská 1100/50a, Havířov, Bludovice, 73601, CZ
(740) Ing. Pavel Nádvořník s.r.o., Klínová 620/1, Ostrava, Hulváky, 70900

(210) **O-574669**

(220) 15.09.2021

(320) 15.09.2021

(511) 16, 21, 32

(540)

PIVOVAR KOMINÍK

(592) Slovní

(510) (16) papír, lepenka, kartonážní výrobky (obaly), vše ve spojení s distribucí piva, pivní tácky; (21) skleněné obaly, sklenice, poháry a pohárky na pivo a alkoholické i nealkoholické nápoje s obsahem piva; (32) pivo, lehká piva a ležáky, nealkoholické pivo, ochucená piva, nealkoholické nápoje, vody minerální a šumivé, sirupy a jiné přípravky k přípravě nápojů, džusy, šťávy ovocné a nápoje z ovocných šťáv nealkoholických (nezkvašených), šumivé ovocné nápoje (lihuprosté), šumivé nápoje s ovocnou šťávou.

(730) **Dvořák Filip**, Nesvačily 2, Bystřice, 25751, CZ

(740) Ing. Zdeněk Kučera, Dlouhá 207, Slušovice, 76315

(210) **O-574679**

(220) 16.09.2021

(320) 16.09.2021

(511) 9, 35, 40, 41, 42, 45

(540)



(593) Obrazová

(510) (9) laserové tiskárny, software pro tiskárny, software na zpracování dat pro grafické prezentace; (35) reklama v odborném tisku určená pro širokou veřejnost, elektronické publikování tiskovin pro reklamní účely, šíření reklamních materiálů (prospekty, brožury a tiskoviny), propagace prodeje zboží a služeb třetích osob cestou distribuce tiskovin a propagačních soutěží; (40) tiskařské služby, zakázkový tisk názvů a log společností pro propagační a reklamní účely na zboží druhých, dekorativní tisk pro třetí osoby, tisk reklamních materiálů, tisk kreseb podle předlohy, tisk obrazů na objekty, tisk vzorů na textilie, tisk vzorů na koberce, tisk vzorů na nástěnné krytiny, tisk vzorů na kobercové dlaždice, tisk vzorů na podlahové krytiny, tisk idokumentů z digitálních médií, pronájem tiskařských strojů a zařízení, tisk digitálně uložených obrázků a fotografií, poskytování informací vztahujících se ke službám fotografického tisku, poskytování informací vztahujících se k pronájmu tiskařských strojů a přístrojů, služby v oblasti digitálního tisku knih a jiných dokumentů na vyžádání; (41) publikování a vydávání tiskovin, vydávání tiskovin týkajících se práv k duševnímu vlastnictví; (42) navrhování software pro použití s tiskárnami, navrhování tiskovin, poradenské služby vztahující se k počítačovému software používanému pro tisk; (45) právní služby týkající se využívání autorských práv k tiskářským výrobkům.

(730) **Barmuta Tatyana**, Kamenická 552/23, Praha 7, 17000, CZ

(210) **O-574690**

(220) 16.09.2021

(320) 16.09.2021

(511) 39, 43

(540)

Lokanta

(592) Slovní

(510) (39) rozvoz jídel restauracemi; (43) restaurace, delikatesy (restaurace), gril - restaurace, samoobslužné restaurace, restaurace (služby), turistické restaurace, restaurace rychlého občerstvení, restaurace servírující porcované maso, restaurace s odnosem jídel s sebou.

(730) **Ekmeckioglu Kemal**, Dukelská 258/4, Liberec, Liberec VI-Rochlice, 46006, CZ

(210) **O-574699**

(220) 17.09.2021

(320) 17.09.2021

(511) 36, 41, 42

(540)



(593) Obrazová

(510) (36) finanční poradenství, činnost finančních poradců, finanční marketing, finanční informace, finanční zprostředkování, finanční služby, správa finančních záležitostí, finanční služby pro firmy, firemní finanční služby a konzultace, finanční analýza; (41) školení, školení zaměstnanců, počítačové školení, organizování školení, pracovně orientované školení, školení podnikového managementu, školení v počítačovém programování, školení s využitím počítačů, poskytování online školení, školení v ovládní počítačových systémů, školení v oblasti počítačového vývoje, školení v souvislosti se softwarem, školení týkající se používání počítačů, školení v oblasti komunikačních technologií, školení v oblasti psaní počítačových programů, školení v oblasti designu softwarových systémů, školení zaměřené na navrhování počítačových programů, služby školení zaměstnanců v oblasti moderní kancelářské technologie; (42) vývoj softwaru, programování a implementace softwaru, vývoj počítačových sítí, vývoj počítačových programů, vývoj počítačových systémů, vývoj datových programů, analýza a vývoj produktů, design softwaru, navrhování softwaru, vývoj softwaru počítačové databáze, vývoj aplikací k počítačovým programům, vývoj programů pro zpracování dat, vývoj systémů na ukládání dat, vývoj počítačového hardwaru a softwaru, konzultace v oblasti vývoje výrobků, navrhování a vývoj programů počítačové databáze, navrhování počítačové databáze, vývoj a údržba softwaru počítačových databází, navrhování a vývoj počítačového softwaru pro logistiku, navrhování a vývoj systémů pro zpracování dat, navrhování a vývoj softwaru pro elektronické databáze, analýza a hodnocení v oblasti vývoje výrobků, poradenství v oblasti navrhování a vývoje softwaru, navrhování a vývoj počítačového softwaru pro správu databází, vývoj a testování výpočetních metod, algoritmů a softwaru, vývoj počítačového softwaru pro použití s programovatelnými kontrolními zařízeními, aktualizace a údržba počítačového softwaru a programů, monitorování počítačových systémů na dálku, počítačové analýzy, poskytování outsourcingových služeb v oblasti informačních technologií, správa serverů, údržba softwaru pro zpracování údajů, kontrola kvality v oblasti počítačového softwaru.

(591) Barevná

(730) **ASG solutions SE**, Padlých hrdinů 135/27, Havířov, Životice, 73601, CZ

(740) Ing. Pavel Nádvořík s.r.o., Klínová 620/1, Ostrava, Hulváky, 70900

(210) **O-574700**

(220) 17.09.2021

(320) 17.09.2021

(511) 36, 41, 42

(540)

ASG Consulting

(592) Slovní

(510) (36) finanční poradenství, činnost finančních poradců, finanční marketing, finanční informace, finanční zprostředkování, finanční služby, správa finančních záležitostí, finanční služby pro firmy, firemní finanční služby a konzultace, finanční analýza; (41) školení, školení zaměstnanců, počítačové školení, organizování školení, pracovně orientované školení, školení podnikového managementu, školení v počítačovém programování, školení s využitím počítačů, poskytování online školení, školení v ovládní počítačových systémů, školení v oblasti počítačového vývoje, školení v souvislosti se softwarem, školení týkající se používání počítačů, školení v oblasti komunikačních technologií, školení v oblasti psaní počítačových programů, školení v oblasti designu softwarových systémů, školení

zaměřené na navrhování počítačových programů, služby školení zaměstnanců v oblasti moderní kancelářské technologie; (42) vývoj softwaru, programování a implementace softwaru, vývoj počítačových sítí, vývoj počítačových programů, vývoj počítačových systémů, vývoj datových programů, analýza a vývoj produktů, design softwaru, navrhování softwaru, vývoj softwaru počítačové databáze, vývoj aplikací k počítačovým programům, vývoj programů pro zpracování dat, vývoj systémů na ukládání dat, vývoj počítačového hardwaru a softwaru, konzultace v oblasti vývoje výrobků, navrhování a vývoj programů počítačové databáze, navrhování počítačové databáze, vývoj a údržba softwaru počítačových databází, navrhování a vývoj počítačového softwaru pro logistiku, navrhování a vývoj systémů pro zpracování dat, navrhování a vývoj softwaru pro elektronické databáze, analýza a hodnocení v oblasti vývoje výrobků, poradenství v oblasti navrhování a vývoje softwaru, navrhování a vývoj počítačového softwaru pro správu databází, vývoj a testování výpočetních metod, algoritmů a softwaru, vývoj počítačového softwaru pro použití s programovatelnými kontrolními zařízeními, aktualizace a údržba počítačového softwaru a programů, monitorování počítačových systémů na dálku, počítačové analýzy, poskytování outsourcingových služeb v oblasti informačních technologií, správa serverů, údržba softwaru pro zpracování údajů, kontrola kvality v oblasti počítačového softwaru.

- (730) **ASG solutions SE**, Padlých hrdinů 135/27, Havířov, Životice, 73601, CZ
(740) Ing. Pavel Nádvorník s.r.o., Klínová 620/1, Ostrava, Hulváky, 70900

- (210) **O-574701**
(220) 17.09.2021
(320) 17.09.2021
(511) 36, 41, 42
(540)

ASG Solutions

(592) Slovní
(510) (36) finanční poradenství, činnost finančních poradců, finanční marketing, finanční informace, finanční zprostředkování, finanční služby, správa finančních záležitostí, finanční služby pro firmy, firemní finanční služby a konzultace, finanční analýza; (41) školení, školení zaměstnanců, počítačové školení, organizování školení, pracovní orientované školení, školení podnikového managementu, školení v počítačovém programování, školení s využitím počítačů, poskytování online školení, školení v ovládní počítačových systémů, školení v oblasti počítačového vývoje, školení v souvislosti se softwarem, školení týkající se používání počítačů, školení v oblasti komunikačních technologií, školení v oblasti psaní počítačových programů, školení v oblasti designu softwarových systémů, školení zaměřené na navrhování počítačových programů, služby školení zaměstnanců v oblasti moderní kancelářské technologie; (42) vývoj softwaru, programování a implementace softwaru, vývoj počítačových sítí, vývoj počítačových programů, vývoj počítačových systémů, vývoj datových programů, analýza a vývoj produktů, design softwaru, navrhování softwaru, vývoj softwaru počítačové databáze, vývoj aplikací k počítačovým programům, vývoj programů pro zpracování dat, vývoj systémů na ukládání dat, vývoj počítačového hardwaru a softwaru, konzultace v oblasti vývoje výrobků, navrhování a vývoj programů počítačové databáze, navrhování počítačové databáze, vývoj a údržba softwaru počítačových databází, navrhování a vývoj počítačového softwaru pro logistiku, navrhování a vývoj systémů pro zpracování dat, navrhování a vývoj softwaru pro elektronické databáze, analýza a hodnocení v oblasti vývoje výrobků, poradenství v oblasti navrhování a vývoje softwaru, navrhování a vývoj počítačového softwaru pro správu databází, vývoj a testování výpočetních metod, algoritmů a softwaru, vývoj počítačového softwaru pro použití s programovatelnými kontrolními zařízeními, aktualizace a údržba počítačového softwaru a programů, monitorování počítačových systémů na dálku, počítačové analýzy, poskytování outsourcingových služeb v oblasti informačních technologií, správa serverů, údržba softwaru pro zpracování údajů, kontrola kvality v oblasti počítačového softwaru.

- (730) **ASG solutions SE**, Padlých hrdinů 135/27, Havířov, Životice, 73601, CZ
(740) Ing. Pavel Nádvorník s.r.o., Klínová 620/1, Ostrava, Hulváky, 70900

- (210) **O-574731**
(220) 20.09.2021
(320) 20.09.2021
(511) 16, 35, 41
(540)



- (593) Obrazová
(510) (16) letáky, tištěné publikace, učební pomůcky; (35) reklama, propagace; (41) akademie [vzdělávání], klubové služby [zábava nebo vzdělávání], mateřské školy, poradenství pro volbu povolání [v oblasti vzdělávání nebo školení], pořádání a vedení seminářů, pořádání soutěží [vzdělávacích nebo zábavných], pořádání sportovních soutěží, pořádání výstav ke kulturním nebo vzdělávacím účelům, poskytování informací v oblasti vzdělávání, prázdninové tábory [zábava], soukromá výuka, školní vzdělávání, tělesná výchova, výuka, vzdělávací služby.
(591) Barevná
(730) **Academic School, Mateřská škola a základní škola, s.r.o.**, Studentské náměstí 1531, Uherské Hradiště, Mařatice, 68601, CZ
(740) Advokátní kancelář Petráš Rezek s.r.o., Mgr. Filip Petráš, 2. května 7134, Zlín, 76001

- (210) **O-574732**
(220) 20.09.2021
(320) 20.09.2021
(511) 9, 37, 42
(540)



- (593) Obrazová
(510) (9) přístroje pro testování, měření, analýzy a kontrolu kvality stavebních materiálů a konstrukcí v rozsahu třídy 9; (37) stavebnictví, zejména v oblasti výstavby dopravní infrastruktury, včetně oprav a údržby vozovek, instalace svodidel a dopravních značení, svíslého značení dopravních

značek, hluku od vozovky a dělicích pruhů na vozovkách; (42) inženýrsko-technické a projekční služby, návrhy konstrukcí ve třídě 42.

- (591) Barevná
(730) **SQZ, s.r.o.**, U místní dráhy 939/5, Olomouc, Nová Ulice, 77900, CZ
(740) Ing. Pavel Reichel, Lopatecká 152/14, Praha 4, Podolí, 14700

(210) **O-574735**

- (220) 20.09.2021
(320) 20.09.2021
(511) 9, 37, 42
(540)

SQZ

- (592) Slovní
(510) (9) přístroje pro testování, měření, analýzy a kontrolu kvality stavebních materiálů a konstrukcí v rozsahu třídy 9; (37) stavebnictví, zejména v oblasti výstavby dopravní infrastruktury, včetně oprav a údržby vozovek, instalace svodidel a dopravních značení, svislého značení dopravních značek, hluku od vozovky a dělicích pruhů na vozovkách; (42) inženýrsko-technické a projekční služby, návrhy konstrukcí ve třídě 42.
(730) **SQZ, s.r.o.**, U místní dráhy 939/5, Olomouc, Nová Ulice, 77900, CZ
(740) Ing. Pavel Reichel, Lopatecká 152/14, Praha 4, Podolí, 14700

(210) **O-574749**

- (220) 21.09.2021
(320) 21.09.2021
(511) 35, 36, 41
(540)

NUMISMAT MÁLIK

- (592) Slovní
(510) (35) administrativní služby, cílené zaslání reklamních materiálů, fakturace, marketing, grafická úprava pro reklamní účely, návrh reklamních materiálů, obchodní informace, online reklama v počítačové síti, poptávky, pořádání výstav pro obchodní či reklamní účely, poskytování online tržiště pro kupující a prodejce zboží a služeb, propagace, předvádění zboží, reklama, řízení obchodní činnosti pro nezávislé poskytovatele služeb, šíření reklamních materiálů, vedení dražeb, vydávání reklamních textů; (36) investování finančních prostředků, kapitálové investice, oceňování mincí, oceňování starožitností, oceňování šperků, oceňování uměleckých děl, oceňování známek; (41) pořádání a vedení osobních vzdělávacích fór, pořádání a vedení seminářů, pořádání a vedení workshopů, školení, výuka, vzdělávací služby.
(730) **Málik Jakub**, Jablonského 639/4, Praha 7, Holešovice, 17000, CZ
(740) JUDr. Sabina Falteisková Ph.D., advokátka, Janáčkovo nábřeží 474/45, Praha 5, Smíchov, 15000

(210) **O-574750**

- (220) 21.09.2021
(320) 21.09.2021
(511) 35, 36, 41
(540)

Art and antiques are in my DNA.

- (592) Slovní
(510) (35) administrativní služby, cílené zaslání reklamních materiálů, fakturace, marketing, grafická úprava pro reklamní účely, návrh reklamních materiálů, obchodní informace, online reklama v počítačové síti, poptávky, pořádání výstav pro obchodní či reklamní účely, poskytování online tržiště pro kupující a prodejce zboží a služeb, propagace, předvádění zboží, reklama, řízení obchodní činnosti pro nezávislé poskytovatele služeb, šíření reklamních materiálů, vedení dražeb, vydávání reklamních textů; (36) investování finančních prostředků, kapitálové investice, oceňování mincí, oceňování starožitností, oceňování šperků, oceňování uměleckých děl, oceňování známek; (41) pořádání a vedení osobních vzdělávacích fór, pořádání a vedení seminářů, pořádání a vedení workshopů, školení, výuka, vzdělávací služby.
(730) **Málik Jakub**, Jablonského 639/4, Praha 7, Holešovice, 17000, CZ
(740) JUDr. Sabina Falteisková Ph.D., advokátka, Janáčkovo nábřeží 474/45, Praha 5, Smíchov, 15000

(210) **O-574751**

- (220) 21.09.2021
(320) 21.09.2021
(511) 35, 36, 41
(540)



- (593) Obrazová
(510) (35) administrativní služby, cílené zaslání reklamních materiálů, fakturace, marketing, grafická úprava pro reklamní účely, návrh reklamních materiálů, obchodní informace, online reklama v počítačové síti, poptávky, pořádání výstav pro obchodní či reklamní účely, poskytování online tržiště pro kupující a prodejce zboží a služeb, propagace, předvádění zboží, reklama, řízení obchodní činnosti pro nezávislé poskytovatele služeb, šíření reklamních materiálů, vedení dražeb, vydávání reklamních textů; (36) investování finančních prostředků, kapitálové investice, oceňování mincí, oceňování starožitností, oceňování šperků, oceňování uměleckých děl, oceňování známek; (41) pořádání a vedení osobních vzdělávacích fór, pořádání a vedení seminářů, pořádání a vedení workshopů, školení, výuka, vzdělávací služby.
(730) **Málik Jakub**, Jablonského 639/4, Praha 7, Holešovice, 17000, CZ
(740) JUDr. Sabina Falteisková Ph.D., advokátka, Janáčkovo nábřeží 474/45, Praha 5, Smíchov, 15000

(210) **O-574771**

- (220) 21.09.2021
(320) 21.09.2021
(511) 6, 20, 41
(540)

BIBLIOSKRÍŇKA

- (592) Slovní
(510) (6) kovové nádoby a kovové výrobky určené pro přepravu a obalové materiály, kovové stavební a konstrukční materiály a prvky, drobné kovové železářské zboží, přemístitelné konstrukce a kovové stavby; (20) nábytek a bytové zařízení, nádoby a uzávěry a držáky pro ně, nekovové; (41) služby v oblasti vzdělávání, zábavy a sportu.
(730) **Židek Michal**, Loděnice 37, Holasovice, 74774, CZ

(210) **O-574775**
(220) 21.09.2021
(320) 21.09.2021
(511) 3, 4, 44
(540)



(593) Obrazová
(510) (3) přípravky pro bělení a praní, přípravky pro leštění, čištění, odmašťování a broušení, mýdla, kosmetické, voňavkářské a toaletní výrobky, prostředky pro péči o vlasy, vonné oleje a potpourri, prostředky pro péči o ústní dutinu (nikoliv pro léčebné účely); (4) svíčky; (44) salóny krásy, kosmetické služby, včetně kosmetického poradenství.
(730) **JO MALONE INC.**, 767 Fifth Avenue, New York, 10153, NY, US
(740) Baker & McKenzie s.r.o., advokátní kancelář, JUDr. Jiří Čermák, advokát, Klimentská 1216/46, Praha 1, Nové Město, 11000

(210) **O-574784**
(220) 22.09.2021
(320) 22.09.2021
(511) 26, 28, 35
(540)

Selfie Cuddle rodina jak vyšitá

(592) Slovní
(510) (26) dekorativní vyšívání obrázků; (28) panenky, plyšové panenky, hadrové panenky, hračky; (35) velkoobchodní prodej hraček, on line maloobchodní služby zaměřené na hračky, maloobchodní prodej hraček, marketing, online reklamní a marketingové služby.
(730) **Dercová Beáta**, Bachova 1584/20, Praha 4, Chodov, 14900, CZ
(740) eLegal advokátní kancelář s.r.o., Mgr. Tomáš Pauch, advokát, Sokolovská 695/115b, Praha 8, Karlín, 18600

(210) **O-574802**
(220) 22.09.2021
(320) 22.09.2021
(511) 3
(540)

ESTEE LAUDER

(592) Slovní
(510) (3) kosmetické a toaletní přípravky, a to rtěnky, pleťový pudr, rouge (krém), rouge (tuhý), mascara, oční stíny, pleťový čistící olej, pleťová voda, krém, oční krém, toaletní voda, parfém a voda na ruce.
(730) **Estee Lauder Cosmetics Ltd.**, 161 Commander Blvd Agincourt, Ontario, CA
(740) Baker & McKenzie s.r.o., advokátní kancelář, JUDr. Jiří Čermák, advokát, Klimentská 1216/46, Praha 1, Nové Město, 11000

(210) **O-574813**
(220) 23.09.2021
(320) 23.09.2021
(511) 21
(540)

BUG-A-SALT

(592) Slovní
(510) (21) mechanická zařízení na hubení hmyzu.
(730) **Skell Inc.**, 2401 Lincoln Blvd. Suite C, Santa Monica, 90405, CA, US
(740) Všetečka Zelený Švorčík a partneři, advokátní a patentová kancelář, JUDr. Michal Havlík, Hájkova 1406/2, Praha 2, Nové Město, 12000

(210) **O-574814**
(220) 23.09.2021
(320) 23.09.2021
(511) 5
(540)

Wizard

(592) Slovní
(510) (5) herbicidy, pesticidy, insekticidy, fungicidy, vermicydy, rodenticidy, weedicidy, přípravky na hubení plevelu a ničení škůdců.
(730) **UPL CORPORATION LIMITED**, 5th Floor, Newport Building, Louis Pasteur Street, Port Louis, MU
(740) Všetečka Zelený Švorčík a partneři, advokátní a patentová kancelář, JUDr. Michal Havlík, Hájkova 1406/2, Praha 2, Nové Město, 12000

(210) **O-574846**
(220) 26.09.2021
(320) 26.09.2021
(511) 43
(540)

POKE BO

(592) Slovní
(510) (43) restaurace (služby), restaurace rychlého občerstvení (služby), bistra (služby), poskytování jídla a nápojů.
(730) **Richterová Kateřina Ing.**, Resnerova 26, Klimkovice, 74283, CZ

(210) **O-574847**
(220) 26.09.2021
(320) 26.09.2021
(511) 43
(540)



(593) Obrazová
(510) (43) restaurace, restaurace (služby), restaurace rychlého občerstvení, restaurace s odnosem jídel s sebou, bistra (služby).
(730) **Richterová Kateřina Ing.**, Resnerova 26, Klimkovice, 74283, CZ

(210) **O-574863**
(220) 27.09.2021
(320) 27.09.2021
(511) 9, 16, 28, 35, 41
(540)

ČTENÍ TĚ MĚNÍ

(592) Slovní
(510) (9) média s audiovizuálními záznamy; (16) papír, tiskoviny; (28) hry, hračky; (35) reklama, propagace; (41) vzdělání, kultura, zábava.
(730) **EUROMEDIA GROUP, a.s.**, Nádražní 896/30, Praha 5, Smíchov, 15000, CZ
(740) Mgr. Petr Doubrava, advokátní kancelář, Mgr. Petr Doubrava, advokát, Podolská 496/124, Praha 4, Podolí, 14700

(210) **O-574864**
(220) 27.09.2021
(320) 27.09.2021
(511) 25, 28, 41
(540)

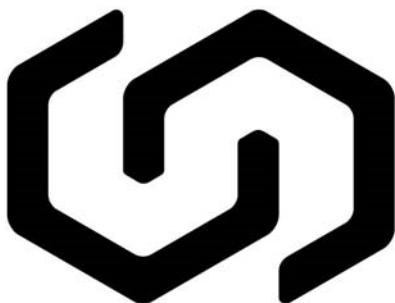

(593) Obrazová
(510) (25) oblečení, pokrývky hlavy, čepice, obuv, ponožky, boty, holínky, pantofle, turistická obuv, sportovní obuv, tenisky, fitness obuv, sportovní oblečení, fitness oblečení, sportovní ponožky, barefoot obuv, barefoot ponožky, vnitřní a vnější podrážky obuvi, spodní prádlo, kalhoty, trička, mikiny, sandály, legíny, bundy, šortky; (28) cvičební a sportovní potřeby, hry, hračky; (41) vzdělávání, školení, zábava, sportovní a kulturní činnosti, pořádání kulturních a sportovních akcí.
(730) **Skinners Technologies s.r.o.**, Cyrilská 508/7, Brno, Trnitá, 60200, CZ
(740) PROPATENT, JUDr. Matěj Sedláček, Pod Pekařkou 107/1, Praha 4, Podolí, 14700

(210) **O-574871**
(220) 27.09.2021
(320) 27.09.2021
(511) 35, 39, 43
(540)

LIQUID OFFICE

(592) Slovní
(510) (35) propagační činnost, reklama, šíření reklamy a inzerce přes internet, obchodní služby a informace pro spotřebitele, pomoc v obchodní a podnikatelské činnosti, komerční výstavy a přehlídky, pomoc při řízení obchodní činnosti, obchodní administrativa, internetový obchod s potravinami a nápoji, obchodní pomoc a obchodní zprostředkovatelská činnost v oblasti potravin a v oblasti mlynářství, sladovnictví, pekařství, těstářství i cukrářství a služeb s tím souvisejících, propagace a inzerce prostřednictvím internetu a elektronických médií, merchandising, franchising, on-line objednávkové služby, služby maloobchodního prodeje potravin, maloobchodní zásilkové služby týkající se potravin a nápojů, obchodní provoz tržišť, stánek a prodejen; (39) rozvoz a distribuce hotových jídel nebo polotovarů, zásilková obchodní činnost, doprava, přeprava, skladování, balení a distribuce zboží a výrobků, doprava potravin, rozvoz jídel restauracemi, rozvoz a distribuce nápojů, rychlého občerstvení a hotových jídel, dodávka jídel na objednávku, dodávky jídel objednaných prostřednictvím prostředků komunikace na dálku; (43) služby zajišťující stravování a nápoje, provozování hostinských a restauračních činností a

zařízení, služby rychlého občerstvení, catering, zajišťování hromadného stravování (catering), zásobování (catering), catering - jídlo a nápoje pro bankety, catering - jídlo a nápoje pro instituce, restaurace, bary, snack bary, bufety, hotely, noční kluby (poskytování jídla), kavárny, vinárny, provoz automatů pro občerstvení, poskytování gastronomických služeb, zprostředkovatelská činnost v oblasti gastronomie v rámci služeb restaurací a pivnic, příprava a zhotovování jídel a výrobků teplé a studené kuchyně, provozování pizzerie, provozování grill-baru, pronajímání společenských a jednacích místností a salónek, pořádání gastronomických festivalů, přehlídek a ochutnávek v rámci této třídy (zajištění potravin a nápojů), zajištění stravování při společenských a kulturních akcích, organizování recepí a koktejlů se zaměřením na gastronomii (zajištění potravin a nápojů), zásobování restaurací a provozování potravinářskými výrobky a nápoji, poradenství v oboru gastronomie v rámci této třídy.

(730) **APP Community s.r.o.**, Na Manínách 1590/29, Praha 7, Holešovice, 17000, CZ
(740) **BOHEMIA PATENT**, Ing. Jana Vandělíková, patentová zástupkyně, Petráská 1136/12, Praha 1, Nové Město, 11000

(210) **O-574876**
(220) 29.09.2021
(320) 29.09.2021
(511) 29, 30, 31, 35, 39
(540)

ZDRAVOSLAV

(592) Slovní
(510) (29) zpracované ořechy, pražené ořechy, ochucené ořechy, blanširované ořechy, ořechové chuťovky, ořechové pasty, ořechové máslo, přepuštěné máslo, ořechové oleje, pochutiny na bázi ořechů, semínka [zpracovaná -], sušené ovoce, směsi sušeného ovoce, kandované ovoce, směsi pochutin obsahující zpracované ovoce a zpracované ořechy, směsi ovoce a ořechů, sušené luštěniny, zpracované luštěniny, zpracované ovoce, houby a zelenina, ořechy a luštěniny, tyčinky z ořechů nebo semínek, jedlá semena; (30) ořechy s polevou [cukrovinky], čokoládové pomazánky obsahující ořechy, cukrovinky obsahující žele, oříškové cukrovinky, ořechové mouky, mouka, sirupy a melasa, sirupy na ochucování, káva, čaj, kakao a jejich náhražky, oplatky, sušenky, snídaně cereálie, ovesné a kukuřičné kaše; (31) nezpracované ořechy, jedlé ořechy [nezpracované], nezpracovaná jedlá semena, zrniny [obiloviny]; (35) online objednávkové služby, poskytování obchodních informací online, administrativní zpracování objednávek, dodavatelské služby pro třetí osoby [nákup výrobků a služeb pro jiné podniky], obchodní nebo podnikatelské informace (poskytování -), prezentace výrobků v komunikačních médiích pro účely maloobchodu, reklama a propagace, online reklama prostřednictvím počítačových komunikačních sítí, maloobchodní služby vztahující se k potravinám, online maloobchod a velkoobchod s výrobky výše uvedenými ve třídách 29, 30 a 31; (39) dovoz, doprava, balení, doprava a doručování zboží, skladování zboží.

(730) **Sázel David**, č. p. 147, Příkazy, 78333, CZ

(210) **O-574884**
(220) 29.09.2021
(320) 29.09.2021
(511) 5, 30, 35
(540)

JEMČA SELECTION

(592) Slovní
(510) (5) léčivé čaje, bylinné čaje (léčivé nápoje); (30) čaj a jeho náhražky, čajové listy, sušené byliny, zpracované bylinky, aromatické přípravky k výrobě bylinných čajů, bonbóny (cukrovinky), cukrovinky, mentolové cukrovinky, čokoláda, čokoládové nápoje, glukóza pro kulinářské účely, chuťové přísady, karamely, káva, med, oplatky, pastilky (cukrovinky), přírodní sladidla, sachary, tresti do potravin s výjimkou éterických esencí a olejů, zvykačky, zahradní bylinky (konzervované -), koření, sladký komprimát (neléčivý), čajové pečivo (sušenky), sušenky (sladké nebo slané), kakao a jeho náhražky; (35) velkoobchodní a maloobchodní prodej čajů.

(730) **Dr. Müller Pharma s.r.o.**, U Mostku 182, Hradec Králové, Pouchov, 50341, CZ

(740) Mgr. Roman Fojtášek, advokát, Vinohradská 343/6, Praha 2, Vinohrady, 12000

(210) **O-574898**
(220) 29.09.2021
(320) 29.09.2021
(511) 6, 19, 35
(540)



(593) Obrazová
(510) (6) kovové stavební a konstrukční materiály a prvky, zpevňovací (kovové) materiály pro stavebnictví, kovové výztuže pro stavebnictví, obecné kovy a jejich slitiny, včetně nerezové oceli; (19) stavební materiály z betonu vyztuženého plastovými a skleněnými vlákny, stavební součásti z betonem vyztužené malty, lepicí malta pro stavební účely, injektážní materiál (malta), vyztužovací materiály pro stavebnictví, ne kovové; (35) reklama on-line v počítačových komunikačních sítích, poskytování zákaznických informací o produktech prostřednictvím internetu a sociálních sítí, velkoobchodní a maloobchodní prodej výrobků výše uvedených ve třídě 6 a 19.
(591) Barevná
(730) **Saron statika s.r.o.**, Maničky 46/5, Brno, Žabovřesky, 616 00, CZ
(740) Ing. Kateřina Gregorová, patentový a známkový zástupce, Jiráskovo náměstí 159/10, Ostrava, Moravská Ostrava, 70200

(210) **O-574922**
(220) 30.09.2021
(320) 30.09.2021
(511) 35, 38, 41
(540)



(593) Obrazová
(510) (35) informační a poradenské služby v oblasti profesního růstu (nikoliv poradenství o vzdělávání a školení); (38) internetové konferenční služby; (41) vzdělávací a školicí služby, poradenské služby v oblasti vzdělávání, poradenské služby týkající se obchodních školení, poradenské služby týkající se profesionální kariéry (vzdělávací a školicí poradenství), poradenské služby v oblasti školení, služby v oblasti vzdělávání, zábavy a sportu, koučink [školení], školení a koučink zaměřený na politické projevy, pořádání konferencí, organizování vzdělávacích konferencí.
(591) Barevná
(730) **PR PA RT NE RS Advisory Group s.r.o.**, náměstí Přátelství 1518/2, Praha 10, Hostivař, 10200, CZ
(740) Mgr. Bc. Petr Mach, advokát, Slezská 1297/3, Praha 2, Vinohrady, 12000

(210) **O-574924**
(220) 30.09.2021
(320) 30.09.2021
(511) 35, 38, 41
(540)



(593) Obrazová
(510) (35) informační a poradenské služby v oblasti profesního růstu (nikoliv poradenství o vzdělávání a školení); (38) internetové konferenční služby; (41) vzdělávací a školicí služby, poradenské služby v oblasti vzdělávání, poradenské služby týkající se obchodních školení, poradenské služby

týkající se profesionální kariéry (vzdělávací a školicí poradenství), poradenské služby v oblasti školení, služby v oblasti vzdělávání, zábavy a sportu, koučink [školení], školení a koučink zaměřený na politické projevy, pořádání konferencí, organizování vzdělávacích konferencí.

(591) Barevná
(730) **PR PA RT NE RS Advisory Group s.r.o.**, náměstí Přátelství 1518/2, Praha 10, Hostivař, 10200, CZ
(740) Mgr. Bc. Petr Mach, advokát, Slezská 1297/3, Praha 2, Vinohrady, 12000

(210) **O-574927**
(220) 30.09.2021
(320) 30.09.2021
(511) 35, 38, 41
(540)



(593) Obrazová
(510) (35) informační a poradenské služby v oblasti profesního růstu (nikoliv poradenství o vzdělávání a školení); (38) internetové konferenční služby; (41) vzdělávací a školicí služby, poradenské služby v oblasti vzdělávání, poradenské služby týkající se obchodních školení, poradenské služby týkající se profesionální kariéry (vzdělávací a školicí poradenství), poradenské služby v oblasti školení, služby v oblasti vzdělávání, zábavy a sportu, koučink [školení], školení a koučink zaměřený na politické projevy, pořádání konferencí, organizování vzdělávacích konferencí.
(591) Barevná
(730) **PR PA RT NE RS Advisory Group s.r.o.**, náměstí Přátelství 1518/2, Praha 10, Hostivař, 10200, CZ
(740) Mgr. Bc. Petr Mach, advokát, Slezská 1297/3, Praha 2, Vinohrady, 12000

(210) **O-574928**
(220) 30.09.2021
(320) 30.09.2021
(511) 35, 38, 41
(540)



(593) Obrazová
(510) (35) informační a poradenské služby v oblasti profesního růstu (nikoliv poradenství o vzdělávání a školení); (38) internetové konferenční služby; (41) vzdělávací a školicí služby, poradenské služby v oblasti vzdělávání, poradenské služby týkající se obchodních školení, poradenské služby týkající se profesionální kariéry (vzdělávací a školicí poradenství), poradenské služby v oblasti školení, služby v oblasti vzdělávání, zábavy a sportu, koučink [školení], školení a koučink zaměřený na politické projevy, pořádání konferencí, organizování vzdělávacích konferencí.
(591) Barevná
(730) **PR PA RT NE RS Advisory Group s.r.o.**, náměstí Přátelství 1518/2, Praha 10, Hostivař, 10200, CZ
(740) Mgr. Bc. Petr Mach, advokát, Slezská 1297/3, Praha 2, Vinohrady, 12000

- (210) **O-574929**
(220) 30.09.2021
(320) 30.09.2021
(511) 9, 12, 16, 35, 36, 38, 39, 42, 45
(540)



- (593) Obrazová
(510) (9) karty, diskety, CD, pásky, počítačový software a jiná pevná média, vše s nahranými daty a/nebo informacemi o automobilovém průmyslu, vozidlech nebo jiných nesilničních registrovaných aktivech, software pro přístup do databáze vozidel nebo jiných nesilničních registrovaných aktiv, informační a profilovací software pro vozidla nebo jiná nesilniční registrovaná aktiva, software pro prevenci a detekci podvodů s vozidly, časopisy a jiné publikace zaměřené na vozidla nebo jiná nesilniční registrovaná aktiva v elektronické podobě ke stažení, poskytované on-line nebo ze zařízení na Internetu (včetně webových stránek), přístroje pro měření spotřeby paliva, přístroje pro měření ujeté vzdálenosti, software a aplikace pro správu vozidel a vozových parků, správu paliva a sledování vozidel, software a aplikační software pro pronájem vozidel, dopravu, navigaci, logistiku, plánování trasy a správu faktur a plateb, software a aplikační software pro finanční záležitosti a pojištění, elektronické informační systémy, počítačové aplikace, internetové aplikace, elektronické informační a řídicí systémy, paměťová média - elektronické nosiče dat všeho druhu, e-commerce řešení zahrnující software a hardware pro obchodní činnosti prováděné na Internetu, nástroje pro administraci dat zahrnující software a hardware pro správu, zpracování a analýzu dat, big data, nástroje zahrnující software a hardware pro správu, zpracování a analýzu velkého objemu dat, business intelligence nástroje, cloudové systémy zahrnující software a hardware pro cloud computing, průmyslový software, fintech software, software zprostředkující transakce třetích stran, software a aplikační software pro evidenci ujetých vzdáleností, software a aplikační software pro evidenci vlastníků dopravních prostředků, aplikace ke stažení pro chytré telefony (software), pro poskytování informací o historii informací o řízení, správy parkovacích míst, informací o řízení, stavu údržby vozidla, aplikace pro chytré telefony (software) umožňující pronájem/správu vozidel, počítačový software pro poskytování vzdálené diagnostiky ve vozidle, počítačový aplikační software pro vozidla, počítačový aplikační software pro mobilní telefony týkající se podpory provozu vozidla a údržby vozidla, software pro shromažďování, konsolidování a správu dat vztahujících se k vozidlům, zejména dat o údržbě, dat o opravách, dat o používání vozidel, dat o poruchách vozidel, dat o výměnách komponent vozidel, dat vztahujících se k místním zákonům a předpisům a souladu s nimi, dat z oblasti řízení rizik, dat o pořizování vozidel, dat o ujeté vzdálenosti, dat o řídicích vozidel a informací o řídicích průkazech, systémy pro kontrolu rychlosti vozidel, přístroje na kontrolu a měření rychlosti pro vozidla, přístroje a nástroje pro kontrolu rychlosti vozidel, počítačové aplikace pro navigační přístroje do vozidel, počítačové programy pro použití při asistovaném řízení vozidel, elektronické certifikáty o stavu vozidel, vědecké, námořní, geodetické, fotografické, kinematografické, optické, signalizační, kontrolní, záchranné a vyučovací přístroje a nástroje a přístroje a nástroje na měření a vážení, přístroje a nástroje na vedení, distribuci, transformaci, akumulaci, regulaci a/nebo ovládnutí elektrického proudu, přístroje na nahrávání, přenos a reprodukci zvuku a/nebo obrazu, magnetické nosiče údajů, gramofonové desky, kompaktní disky, disky DVD a ostatní nosiče digitálních záznamů, mechanismy mincových přístrojů, registrační pokladny, počítačové stroje, zařízení na zpracování údajů, počítače, počítačové programy, hasicí přístroje; (12) vozidla, zařízení pro pohyb na zemi, ve vzduchu nebo na vodě, jejich součásti a náhradní díly, motorové nákladní automobily, užitkové vozy, autobusy, sportovní automobily, automobily, části a vybavení automobilů, elektrická auta, autonomní vozidla; (16) časopisy a jiná periodika, vzdělávací publikace, brožury, fotografie, letáky, plakáty, instruktážní příručky pro účely výuky, diplomy, pamětní listy, knihy, příručky (knihy), tiskoviny, vyučovací pomůcky a potřeby, tištěné publikace, vzdělávací publikace, periodické publikace, propagační publikace, certifikáty, osvědčení, tištěné manuály, instruktážní manuály;

(35) správa on-line počítačové databáze vozidel, poskytování on-line prohledávatelné databáze vozidel k ověření jejich stavu, informační služby o vozidlech a jiných nesilničních registrovaných aktivech, správa databáze vozidel a jiných nesilničních registrovaných aktiv, zpracování dat o vozidlech a jiných nesilničních registrovaných aktivech, databázové služby pro vyhledávání informací o vozidlech a jejich stavu, kompilování a správa databází, poskytování dat a statistických informací, služby zpracování dat, sběr dat, jejich analýza a ověřování, informace o vozidlech, poskytování informací o historii, totožnosti, stavu a hodnotě vozidel, poskytování informací vztahujících se k nákupu a prodeji vozidel, poskytování informací o ujetých kilometrech, přesnosti odečtů kilometrovniku vozidel, vlastnictví vozidel a vlastnických právech, organizace, provoz a dohled nad věrnostními a motivačními programy, služby ukládání a vyhledávání počítačových informací pro účely zjištění historie vozidel a jejich provozních záznamů o řídicích a informací o vozidlech, správa registru vozidel; (36) zajišťování informací o financování a finanční historii vozidel, prověřování finančních a pojišťovacích informací o vozidlech, zajišťování informací o pojistné historii vozidel, zajišťování informací o finančním stavu vozidel, informační služby týkající se finančního oceňování vozidel, finanční informace, poskytování předplacených karet a tokenů, finanční služby v souvislosti se správou vozidel a vozových parků, zprostředkování pojištění, financování leasingu nových a ojetých vozidel, poradenství při financování leasingu, úvěrové služby, financování, půjčky [financování], financování vozidel, poskytování cenových nabídek pro pojištění automobilů, poradenství týkající se pojištění vozidel, služby týkající se pojištění motorových vozidel, makléřství v oblasti pojištění motorových vozidel, financování splátkových úvěrů, automatizované platební služby, oceňování automobilů, služby elektronické peněženky (platební služby), agentury pro výběr nájmu za parkování, agentury pro výběr parkovného, oceňování ojetých automobilů, poskytování informací týkajících se oceňování ojetých automobilů, půjčky na splátky, financování formou koupě na splátky, zprostředkování nákupu na splátky, pojištění; (38) doručování dokumentů, jmenovitě elektronický datový přenos dokumentů, elektronický přenos dat, jmenovitě doručování dokumentů, vyhledávání dokumentů, přenos dokumentů mezi uživateli počítačů, elektronické vyhledávání dokumentů, poskytování služeb uživatelům Internetu k nahrávání, zveřejňování, zobrazování, označování a elektronickému přenosu dat, poskytování přístupu k počítačovým, elektronickým a on-line databázím, poskytování on-line komunikačních spojení, která převádějí uživatele k dalším webovým stránkám, vysílání audia, textu, videa a multimédií přes počítačové a jiné komunikační sítě, jmenovitě nahrávání, umístění, zobrazování, označování a elektronický přenos dat, audia a videa, zaslání zpráv, datové komunikace, elektronický bezdrátový přenos dat, služby v oblasti bezdrátové komunikace, bezdrátové telekomunikační služby pro chytré telefony pro poskytování informací o provozních záznamech vozidla, pro správu parkovacích míst, o stavu vozidla, elektronický přenos aplikačních dat z chytrých telefonů spojených s vozidly, komunikace prostřednictvím počítačových terminálů, přenos informací o voze prostřednictvím komunikační sítě, zaslání nouzových zpráv (elektronickými prostředky); (39) poskytování silničních a dopravních informací, rezervace pronájmu automobilů, pronájem vozidel, pronájem automobilů, automobilová doprava a poskytování souvisejících informací, poskytování informací prostřednictvím Internetu týkajících se leasingu automobilů, pronájem automobilů, garáže a prostoru na parkování, odtahové služby při poruše vozidla, sdílení automobilů, služby spolujízdy, zprostředkování sdílení aut, poskytování informací o provozu prostřednictvím počítačových komunikačních sítí, sledování vozidel prostřednictvím počítače (přepravní informace); (42) vědecké a technologické služby a související výzkum a design, průmyslová analýza a průmyslový výzkum, návrh a vývoj počítačového hardwaru a softwaru, pořizování automatického provozního záznamu z provozu motorových vozidel, zajišťování informací o stavu vozidel a jejich způsobilosti pro silniční provoz, služby ověřování vozidel ve vztahu ke stavu vozidel a jejich způsobilosti pro silniční provoz, poskytování dočasného používání počítačového softwaru bez možnosti stažení pro správu vozidel a vozových parků, správu paliva, sledování vozidel, pronájem vozidel, dopravu, navigaci, logistiku, plánování trasy, správu faktur a plateb a pojištění, navrhování/tvorba on-line počítačových databází a on-line prohledatelných databází, počítačové programování, služby ověřování vozidel ve vztahu ke stavu vozidel a jejich způsobilosti pro silniční provoz, údržba databází, navrhování a vývoj softwaru, návrh a vývoj SW pro ověření stavu vozidla a historie jeho provozu, služby ověřování stavu měřiče ujeté vzdálenosti vozidla; (45) zajišťování bezpečnostních informací o ověřování vozidel, počtu najetých kilometrů, totožnosti, historii a stavu vozidel, ověřování a informace o totožnosti, historii, vlastnictví, počtu najetých kilometrů a stavu vozidel, informace o krádežích vozidel, informace týkající se zabezpečení

vozidel, služby ověřování vozidel včetně právního ověření vlastnictví vozidel a vlastnických práv, informační a poradenské služby vztahující se k řídičským průkazům a stavu řídičských průkazů z hlediska dopravních přestupků.

- (591) Barevná
(730) IRIS SH, s.r.o., Mládežnická 36, 97401 Banská Bystrica, SK
(740) Chytilová & spol., patentová kancelář, s.r.o., Nad spádem 641/20, Praha 4, Podolí, 14700

- (210) **O-574930**
(220) 30.09.2021
(320) 30.09.2021
(511) 9, 12, 16, 35, 36, 38, 39, 42, 45
(540)

AUTO-Pass



- (593) Obrazová
(510) (9) karty, diskety, CD, pásky, počítačový software a jiná pevná média, vše s nahranými daty a/nebo informacemi o automobilovém průmyslu, vozidlech nebo jiných nesilničních registrovaných aktivech, software pro přístup do databáze vozidel nebo jiných nesilničních registrovaných aktiv, informační a profilovací software pro vozidla nebo jiná nesilniční registrovaná aktiva, software pro prevenci a detekci podvodů s vozidly, časopisy a jiné publikace zaměřené na vozidla nebo jiná nesilniční registrovaná aktiva v elektronické podobě ke stažení, poskytované on-line nebo ze zařízení na Internetu (včetně webových stránek), přístroje pro měření spotřeby paliva, přístroje pro měření ujeté vzdálenosti, software a aplikační software pro správu vozidel a vozových parků, správu paliva a sledování vozidel, software a aplikační software pro pronájem vozidel, dopravu, navigaci, logistiku, plánování trasy a správu faktur a plateb, software a aplikační software pro finanční záležitosti a pojištění, elektronické informační systémy, počítačové aplikace, internetové aplikace, elektronické informační a řídičí systémy, paměťová média - elektronické nosiče dat všeho druhu, e-commerce řešení zahrnující software a hardware pro obchodní činnosti prováděné na Internetu, nástroje pro administraci dat zahrnující software a hardware pro správu, zpracování a analýzu dat, big data, nástroje zahrnující software a hardware pro správu, zpracování a analýzu velkého objemu dat, business intelligence nástroje, cloudové systémy zahrnující software a hardware pro cloud computing, průmyslový software, fintech software, software zprostředkující transakce třetích stran, software a aplikační software pro evidenci ujetých vzdáleností, software a aplikační software pro evidenci vlastníků dopravních prostředků, aplikace ke stažení pro chytré telefony (software), pro poskytování informací o historii informací o řízení, správy parkovacích míst, informací o řízení, stavu údržby vozidla, aplikace pro chytré telefony (software) umožňující pronájem/správu vozidel, počítačový software pro poskytování vzdálené diagnostiky ve vozidle, počítačový aplikační software pro vozidla, počítačový aplikační software pro mobilní telefony týkající se podpory provozu vozidla a údržby vozidla, software pro shromažďování, konsolidování a správu dat vztahujících se k vozidlům, zejména dat o údržbě, dat o opravách, dat o používání vozidel, dat o poruchách vozidel, dat o výměnách komponent vozidel, dat vztahujících se k místním zákonům a předpisům a souladu s nimi, dat z oblasti řízení rizik, dat o pořizování vozidel, dat o ujeté vzdálenosti, dat o řídičích vozidel a informací o řídičských průkazech, systémy pro kontrolu rychlosti vozidel, přístroje na kontrolu a měření rychlosti pro vozidla, přístroje a nástroje pro kontrolu rychlosti vozidel, počítačové aplikace pro navigační přístroje do vozidel, počítačové programy pro použití při asistovaném řízení vozidel, elektronické certifikáty o stavu vozidel, vědecké, námořní, geodetické, fotografické, kinematografické, optické, signalizační, kontrolní, záchranné a vyučovací přístroje a nástroje a přístroje a nástroje na měření a vážení, přístroje a nástroje na vedení, distribuci, transformaci, akumulaci, regulaci a/nebo ovládání elektrického proudu, přístroje na nahrávání, přenos a reprodukci zvuku a/nebo obrazu, magnetické nosiče údajů, gramofonové desky, kompaktní disky, disky DVD a ostatní nosiče digitálních záznamů, mechanismy mincových přístrojů, registrační pokladny, počítačové stroje,

zařízení na zpracování údajů, počítače, počítačové programy, hasicí přístroje; (12) vozidla, zařízení pro pohyb na zemi, ve vzduchu nebo na vodě, jejich součásti a náhradní díly, motorové nákladní automobily, užitkové vozy, autobusy, sportovní automobily, automobily, části a vybavení automobilů, elektrická auta, autonomní vozidla; (16) časopisy a jiná periodika, vzdělávací publikace, brožury, fotografie, letáky, plakáty, instruktážní příručky pro účely výuky, diplomy, pamětní listy, knihy, příručky (knihy), tiskoviny, vyučovací pomůcky a potřeby, tištěné publikace, vzdělávací publikace, periodické publikace, propagační publikace, certifikáty, osvědčení, tištěné manuály, instruktážní manuály; (35) správa on-line počítačové databáze vozidel, poskytování on-line prohledávací databáze vozidel k ověření jejich stavu, informační služby o vozidlech a jiných nesilničních registrovaných aktivech, správa databáze vozidel a jiných nesilničních registrovaných aktiv, zpracování dat o vozidlech a jiných nesilničních registrovaných aktivech, databázové služby pro vyhledávání informací o vozidlech a jejich stavu, kompilování a správa databází, poskytování dat a statistických informací, služby zpracování dat, sběr dat, jejich analýza a ověřování, informace o vozidlech, poskytování informací o historii, totožnosti, stavu a hodnotě vozidel, poskytování informací vztahujících se k nákupu a prodeji vozidel, poskytování informací o ujetých kilometrech, přesnosti odečtů kilometrovníku vozidel, vlastnictví vozidel a vlastnických právech, organizace, provoz a dohled nad věromstními a motivačními programy, služby ukládání a vyhledávání počítačových informací pro účely zjištění historie vozidel a jejich provozních záznamů o řídičích a informací o vozidlech, správa registru vozidel; (36) zajišťování informací o financování a finanční historii vozidel, prověřování finančních a pojišťovacích informací o vozidlech, zajišťování informací o pojistné historii vozidel, zajišťování informací o finančním stavu vozidel, informační služby týkající se finančního oceňování vozidel, finanční informace, poskytování předplacených karet a tokenů, finanční služby v souvislosti se správou vozidel a vozových parků, zprostředkování pojištění, financování leasingu nových a ojetých vozidel, poradenství při financování leasingu, úvěrové služby, financování, půjčky [financování], financování vozidel, poskytování cenových nabídek pro pojištění automobilů, poradenství týkající se pojištění vozidel, služby týkající se pojištění motorových vozidel, makléřství v oblasti pojištění motorových vozidel, financování splátkových úvěrů, automatizované platební služby, oceňování automobilů, služby elektronické peněženky (platební služby), agentury pro výběr nájmu za parkování, agentury pro výběr parkovacího, oceňování ojetých automobilů, poskytování informací týkajících se oceňování ojetých automobilů, půjčky na splátky, financování formou koupě na splátky, zprostředkování nákupu na splátky, pojištění; (38) doručování dokumentů, jmenovitě elektronický datový přenos dokumentů, elektronický přenos dat, jmenovitě doručování dokumentů, vyhledávání dokumentů, přenos dokumentů mezi uživateli počítačů, elektronické vyhledávání dokumentů, poskytování služeb uživatelům Internetu k nahrávání, zveřejňování, zobrazování, označování a elektronickému přenosu dat, poskytování přístupu k počítačovým, elektronickým a on-line databázím, poskytování on-line komunikačních spojení, která převádějí uživatele k dalším webovým stránkám, vysílání audia, textu, videa a multimédií přes počítačové a jiné komunikační sítě, jmenovitě nahrávání, umístění, zobrazování, označování a elektronický přenos dat, audia a videa, zasílání zpráv, datové komunikace, elektronický bezdrátový přenos dat, služby v oblasti bezdrátové komunikace, bezdrátové telekomunikační služby pro chytré telefony pro poskytování informací o provozních záznamech vozidla, pro správu parkovacích míst, o stavu vozidla, elektronický přenos aplikačních dat z chytrých telefonů spojených s vozidly, komunikace prostřednictvím počítačových terminálů, přenos informací o voze prostřednictvím komunikační sítě, zasílání nouzových zpráv (elektronickými prostředky); (39) poskytování silničních a dopravních informací, rezervace pronájmu automobilů, pronájem vozidel, pronájem automobilů, automobilová doprava a poskytování souvisejících informací, poskytování informací prostřednictvím Internetu týkajících se leasingu automobilů, pronájem automobilů, garáže a prostoru na parkování, odtažové služby při poruše vozidla, sdílení automobilů, služby spolujízdy, zprostředkování sdílení aut, poskytování informací o provozu prostřednictvím počítačových komunikačních sítí, sledování vozidel prostřednictvím počítače (přepravní informace); (42) vědecké a technologické služby a související výzkum a design, průmyslová analýza a průmyslový výzkum, návrh a vývoj počítačového hardwaru a softwaru, pořizování automatického provozního záznamu z provozu motorových vozidel, zajišťování informací o stavu vozidel a jejich způsobilosti pro silniční provoz, služby ověřování vozidel ve vztahu ke stavu vozidel a jejich způsobilosti pro silniční provoz, poskytování dočasně používaní počítačového softwaru bez možnosti stažení pro správu vozidel a vozových parků, správu paliva, sledování vozidel, pronájem vozidel, dopravu,

navigaci, logistiku, plánování trasy, správu faktur a plateb a pojištění, navrhování/tvorba on-line počítačových databází a on-line prohlídatelných databází, počítačové programování, služby ověřování vozidel ve vztahu ke stavu vozidel a jejich způsobilosti pro silniční provoz, údržba databází, navrhování a vývoj softwaru, návrh a vývoj SW pro ověření stavu vozidla a historie jeho provozu, služby ověřování stavu měřiče ujeté vzdálenosti vozidla; (45) zajišťování bezpečnostních informací o ověřování vozidel, počtu najetých kilometrů, totožnosti, historii a stavu vozidel, ověřování a informace o totožnosti, historii, vlastnictví, počtu najetých kilometrů a stavu vozidel, informace o krádežích vozidel, informace týkající se zabezpečení vozidel, služby ověřování vozidel včetně právního ověření vlastnictví vozidel a vlastnických práv, informační a poradenské služby vztahující se k řídičským průkazům a stavu řídičských průkazů z hlediska dopravních přestupků.

- (591) Barevná
(730) IRIS SH, s.r.o., Mládežnická 36, 97401 Banská Bystrica, SK
(740) Chytilová & spol., patentová kancelář, s.r.o., Nad spádem 641/20, Praha 4, Podolí, 14700

(210) **O-574933**

- (220) 30.09.2021
(320) 30.09.2021
(511) 20, 35, 37
(540)

RADIUS

- (592) Slovní
(510) (20) průmyslový nábytek, nábytek a bytové zařízení, kancelářský nábytek, anatomicky tvarované židle, kancelářské židle, pracovní židle, jídelní židle, otočné židle, sedáky na židle, židle s natáčecími kolečky, židle na kluzných rámech, projektantské židle, komponenty kancelářských židlí, židle, sedačky a křesla, sedací nábytek, přenosné dělicí panely (nábytek), příčky (dělicí stěny) jako nábytek; (35) velkoobchodní, maloobchodní a internetový obchod s nábytkem a bytovými a kancelářskými doplňky; (37) údržba a opravy nábytku, montáž nábytku na míru, instalace nábytku, servis a opravy kancelářských židlí a kancelářského nábytku.
(730) OFFICE PRO SERVICE s.r.o., Blažovská 145, Jiříkovice, 66451, CZ
(740) Chytilová & spol., patentová kancelář, s.r.o., Nad spádem 641/20, Praha 4, Podolí, 14700

(210) **O-574939**

- (220) 01.10.2021
(320) 01.10.2021
(511) 6, 7, 11
(540)

ekoklimavent

- (592) Slovní
(510) (6) kovové potrubí, vysokotlakové kovové potrubí, kovová potrubí pro ventilační a vzduchotechnická zařízení, roury (kovové), kovové ventily a klapky, kovové kryty na větrací otvory na topné, ventilační a klimatizační rozvody, kovové hadice k instalatérskému použití, kovové kryty přístupových komor, kovové spojovací součásti na potrubí, spojovací kroužky (kovové) pro trubky, kovové spojovací čepy; (7) regulační klapky, zpětné klapky (součásti strojů), škrťací klapky nekovové (části strojů), pohlcovače zvuku (tlumiče); (11) komínové klapky, komínové roury, kouřovody, přístroje a zařízení na ventilaci, topné, ventilační a klimatizační systémy.
(730) EKOKLIMA a.s., Jeřábkova 730, Milevsko, 39901, CZ
(740) NEOLEGAL - advokátní a patentová kancelář, JUDr. Petr Novotný, Římská 2135/45, Praha 2, Vinohrady, 12000

- (210) **O-574949**
(220) 01.10.2021
(320) 01.10.2021
(511) 35, 36, 37, 44
(540)



- (593) Obrazová
(510) (35) marketing, propagace, reklama, pomoc v obchodní a podnikatelské činnosti, management a administrativní služby, obchodní konzultační a poradenské služby, obchodní zprostředkovatelské služby, účetnictví, daňové poradenství (účetnictví); (36) nemovitostní (realitní) konzultační služby, poskytování realitních informací vztahujících se k nemovitostem a pozemkům, realitní služby vztahující se ke správě investic do nemovitostí, pronájem nemovitostí, správa nemovitostí, služby nemovitostní (realitní služby), pojišťovací služby, finanční služby, finanční poradenství; (37) údržba a opravy budov, úklid nemovitostí, opravné stavební práce, stavebnictví a demolice staveb, poradenství vztahující se ke stavebnictví, údržba nemovitostí; (44) údržba zahrad, údržba trávníků, služby v oblasti zahradnictví, poradenské služby v oblasti zahradnictví.
(591) Barevná
(730) FLAT SERVICE s.r.o., Václavské náměstí 846/1, Praha 1, Nové Město, 11000, CZ
(740) JUDr. Ing. Pavel Bürger, Šrobárova 2002/40, Praha 10, Vinohrady, 10100

- (210) **O-574950**
(220) 01.10.2021
(320) 01.10.2021
(511) 35, 36, 37, 44
(540)



- (593) Obrazová
(510) (35) marketing, propagace, reklama, pomoc v obchodní a podnikatelské činnosti, management a administrativní služby, obchodní konzultační a poradenské služby, obchodní zprostředkovatelské služby, účetnictví, daňové poradenství (účetnictví); (36) nemovitostní (realitní) konzultační služby, poskytování realitních informací vztahujících se k nemovitostem a pozemkům, realitní služby vztahující se ke správě investic do nemovitostí, pronájem nemovitostí, správa nemovitostí, služby nemovitostní (realitní služby), pojišťovací služby, finanční služby, finanční poradenství; (37) údržba a opravy budov, úklid nemovitostí, opravné stavební práce, stavebnictví a demolice staveb, poradenství vztahující se ke stavebnictví, údržba nemovitostí; (44) údržba zahrad, údržba trávníků, služby v oblasti zahradnictví, poradenské služby v oblasti zahradnictví.
(591) Barevná
(730) FLAT SERVICE s.r.o., Václavské náměstí 846/1, Praha 1, Nové Město, 11000, CZ
(740) JUDr. Ing. Pavel Bürger, Šrobárova 2002/40, Praha 10, Vinohrady, 10100

(210) **O-574994**
(220) 05.10.2021
(320) 05.10.2021
(511) 10, 25, 35
(540)



(593) Obrazová
(510) (10) ortopedická obuv; (25) obuv; (35) obchodní činnost - služby maloobchodu a velkoobchodu s výše uvedenými výrobky ve třídách 10 a 25 (ortopedická obuv a obuv).
(730) **Pátek Michal Ing.**, č. p. 532, Libhošť, 74257, CZ
(740) JUDr. Tomáš Dobřichovský Ph.D., advokát, Opletalova 1015/55, Praha 1, Nové Město, 11000

(210) **O-574995**
(220) 05.10.2021
(320) 05.10.2021
(511) 10, 25, 35
(540)



(593) Obrazová
(510) (10) ortopedická obuv; (25) obuv; (35) obchodní činnost - služby maloobchodu a velkoobchodu s výše uvedenými výrobky ve třídách 10 a 25 (ortopedická obuv a obuv).
(591) Barevná
(730) **Pátek Michal Ing.**, č. p. 532, Libhošť, 74257, CZ
(740) JUDr. Tomáš Dobřichovský Ph.D., advokát, Opletalova 1015/55, Praha 1, Nové Město, 11000

(210) **O-575049**
(220) 07.10.2021
(320) 07.10.2021
(511) 9, 42
(540)

DataSpell

(592) Slovní
(510) (9) stahovatelný počítačový software pro pokročilé statistické výpočty pomocí výpočetních jazyků, použití při analýze dat, numerické simulaci, statistickém modelování a vizualizaci dat, nástroj pro vývoj počítačového softwaru pro vědeckou komunitu a vědce zabývající se daty; (42) poradenské služby v oblasti počítačového softwaru, konzultační služby vztahující se k softwaru pro statistické výpočty, vývojové a poradenské služby týkající se softwaru pro statistické výpočty a počítačového softwaru bez možnosti stažení pro vzdálené pokročilé statistické výpočty využívající výpočetní jazyky, použití při analýze dat, numerické simulaci, statistickém modelování a vizualizaci dat.
(730) **JetBrains s.r.o.**, Na hřebenech II 1718/10, Praha 4, Nusle, 14000, CZ
(740) Rott, Růžicka & Guttman a spol., Vyskočilova 1566, Praha 4, Michle, 14000

Zamítnuté námítky týkající se ochranných známek

V průběhu řízení o námítkách může být Úřadem zjištěno, že přihlašovaná ochranná známka, která byla zveřejněna ve Věstníku, nezasahuje do zákonem chráněných starších práv třetích osob, tzv. namítajících, uvedených v ustanovení § 7 zákona č. 441/2003 Sb., a proto Úřad námítky zamítne. Údaje o rozhodnutích o zamítnutí námítek na základě ustanovení § 26 zákona č. 441/2003 Sb. jsou obsaženy v této kapitole.

(210) **O-556361**
(540)



(593) Obrazová
19.10.2021/ NABYTÍ P.M. – ZAMÍTNUTÍ NÁMITEK

(210) **O-562274**
(540)

Rychlá 6

(592) Slovní
19.10.2021/ NABYTÍ P.M. – ZAMÍTNUTÍ NÁMITEK

(210) **O-562275**
(540)

Fast 6

(592) Slovní
18.10.2021/ NABYTÍ P.M. – ZAMÍTNUTÍ NÁMITEK

(210) **O-562275**
(540)

Fast 6

(592) Slovní
18.10.2021/ NABYTÍ P.M. – ZAMÍTNUTÍ NÁMITEK

(210) **O-562275**
(540)

Fast 6

(592) Slovní
19.10.2021/ NABYTÍ P.M. – ZAMÍTNUTÍ NÁMITEK

(210) **O-562276**
(540)

Rychlá šestka

(592) Slovní
19.10.2021/ NABYTÍ P.M. – ZAMÍTNUTÍ NÁMITEK

(210) **O-562276**
(540)

Rychlá šestka

(592) Slovní
18.10.2021/ NABYTÍ P.M. – ZAMÍTNUTÍ NÁMITEK

(210) **O-562276**
(540)

Rychlá šestka

(592) Slovní
18.10.2021/ NABYTÍ P.M. – ZAMÍTNUTÍ NÁMITEK

(210) **O-562277**
(540)

Fast six

(592) Slovní
19.10.2021/ NABYTÍ P.M. – ZAMÍTNUTÍ NÁMITEK

Zápis ochranných známek bez změny ve vztahu ke zveřejněným přihláškám

(111) **388229**
(220) 22.09.2020
(320) 22.09.2020
(442) 25.11.2020
(151) 20.10.2021
(730) **AUTO BASE s.r.o.**, Moravská 2115/28, Praha 2, Vinohrady, 12000, CZ
(740) KOPECKÝ & Partners, advokátní kancelář, s.r.o., JUDr. Adam Kopecký LL.M., Zlatnická 1582/10, Praha 1, Nové Město, 11000
(210) O-566782
(510) (12) vozidla; (35) velkoobchodní prodej vozidel, maloobchodní prodej vozidel; (37) oprava porouchaných komerčních vozidel.
(511) 12, 35, 37
(540)
(592) Slovní

AUTO BASE

(111) **388230**
(220) 21.12.2020
(320) 21.12.2020
(442) 14.07.2021
(151) 20.10.2021
(730) **Rutland Mark**, Lípová 1444/20, Praha 2, Nové Město, 12000, CZ
(740) C|K|T ČERVENKA TURKOVÁ & PARTNERS Advokátní, patentová a známková kancelář, Mgr. Jana Turková, advokát, Anny Letenské 34/7, Praha 2, Vinohrady, 12000
(210) O-568724
(510) (25) oděvy, obuv, pokrývky hlavy.
(511) 25
(540)
(592) Slovní

Miska Ramen

(111) **388231**
(220) 01.02.2021
(320) 01.02.2021
(442) 14.07.2021
(151) 20.10.2021
(730) **Pec Resort Invest a.s.**, Bohdalecká 1490/25, Praha 10, Michle, 10100, CZ
(210) O-569440
(510) (16) papírenské výrobky, a to plakáty, prospekty, papírové etikety, nálepky, samolepky, papírové ubrousky, papírové podtácky, obaly; (21) lahve, sklenice na pití, dekantéry, džbány, karafy, nádoby na pití; (32) stolní vody perlivé a neperlivé, pramenité vody, minerální vody a jiné nealkoholické nápoje.
(511) 16, 21, 32
(540)

voda Sněžka

(593) Obrazová

(111) **388232**
(220) 09.03.2021
(320) 09.03.2021
(442) 14.07.2021
(151) 20.10.2021
(730) **StoreMade s.r.o.**, Hladnovská 1731/27, Ostrava, Slezská Ostrava, 71000, CZ
(740) Mgr. Tereza Hrabáková, advokátka, Bělčická 2840/11, Praha 4, Záběhlice, 14100
(210) O-570384

(510) (33) vína všech druhů, alkoholické nápoje (s výjimkou piva); (35) maloobchodní a velkoobchodní prodej vín, alkoholických nápojů a nealkoholických nápojů, obchodní zprostředkovatelské služby v oblasti nákupu a prodeje vín, alkoholických nápojů a nealkoholických nápojů, obchodní zprostředkovatelské služby v oblasti nákupu a prodeje zboží prostřednictvím internetu, a to s víny, alkoholickými a nealkoholickými nápoji, propagační a reklamní činnost všeho druhu, informační činnost týkající se obchodu s vínem, alkoholickými a nealkoholickými nápoji, marketing, šíření reklamních materiálů (prospekty, brožury a tiskoviny); (39) doprava, balení a skladování zboží, doprava potravin a nápojů, přeprava zboží, organizování cest; (40) zpracování potravin a nápojů.
(511) 33, 35, 39, 40
(540)



(593) Obrazová

(111) **388233**
(220) 24.03.2021
(320) 24.03.2021
(442) 14.07.2021
(151) 20.10.2021
(730) **REHA Cosmetics, s.r.o.**, Michelská 300/60, Praha 4, Michle, 14000, CZ
(740) ZEMAN - podkrušnohorská patentová a známková kancelář, Petr Zeman, patentový zástupce, Hradní 301/9, Loket, 35733
(210) O-570788
(591) Barevná
(510) (3) kosmetické výrobky všeho druhu v rámci této třídy, dezodorační přípravky pro osobní potřebu, vonné oleje, masážní přípravky pro neléčebné účely, bylinné balzámy a masážní přípravky, vše na bázi rostlinných extraktů, vše v rámci této třídy, depilační přípravky, mýdla, opalovací přípravky, peroxid vodíku pro kosmetické účely, pleťové vody pro kosmetické účely, ústní vody a spreje, šampóny, soli koupelové v rámci této třídy, kosmetické ubrousky; (5) dezinfekční mýdla, léčivé byliny a výrobky z nich v rámci této třídy, léčivé čaje a výluhy z nich, léčivé nápoje, hojivé houby, dietetické nápoje pro lékařské účely, potravinové doplňky v rámci této třídy, vitamínové přípravky, léčivé přípravky do koupelí, hojivé masti, obkladový materiál pro lékařské účely, obvazový materiál, náplasti pro lékařské účely, dezinfekční přípravky lékařské, přípravky proti pocení, repelenty proti hmyzu; (41) poskytování tělovýchovných a kulturních služeb, vzdělávací činnost, pořádání odborných kurzů, školení, instruktáží a jiných vzdělávacích akcí, pořádání konferencí, kolokvií, kongresů, pořádání společenských akcí, lektorská činnost, provozování tělovýchovných a sportovních zařízení, trenérská činnost; (44) lékařské služby, zejména týkající se péče o hygienu a krásu osob, zejména masérské, rekondiční a regenerační služby, lázeňské služby, provozování solárií, termárií, neurologie, chiropraktika, manikúra, pedikúra, provozování zařízení sloužících k regeneraci a rekondici, parní lázně, lékárenské poradenství, provozování sauny.
(511) 3, 5, 41, 44

(540)



zprostředkování obchodu s výrobky výše uvedenými ve tř. 3, 5, 29, 30, 31 a 32, zprostředkovatelská činnost v oblasti obchodu a služeb k obchodním účelům, týkající se výrobků výše uvedených ve tř. 3, 5, 29, 30, 31 a 32, zprostředkování obchodních kontaktů v oblasti výrobků, výše uvedených ve tř. 3, 5, 29, 30, 31 a 30, zprostředkování internetového obchodu v oblasti výrobků, výše uvedených ve tř. 3, 5, 29, 30, 31 a 32, komerční využití internetu v oblastech komerčních internetových médií a vyhledávacích služeb v oblasti výrobků, výše uvedených ve tř. 3, 5, 29, 30, 31 a 32, prezentace uživatelů na stránkách worldwide web v počítačové síti internet, obchodní management, pomoc při řízení obchodní činnosti.

(511) 3, 5, 29, 30, 31, 32, 35
(540)

(593) Obrazová



(111) **388234**

(220) 31.03.2021

(320) 31.03.2021

(442) 14.07.2021

(151) 20.10.2021

(730) **Naturprodukt CZ spol. s r.o.**, Na Viničkách 638, Šestajovice, 25092, CZ

(740) Ing. Pavel Nádvorník s.r.o., Klínová 620/1, Ostrava, Hulváky, 70900

(210) O-570958

(591) Barevná

(510) (3) kosmetika, kosmetické přípravky, parfumerie a vonné přípravky, regenerační krémy pro kosmetické účely, kosmetické vitamínové krémy neléčivé, přípravky pro osobní hygienu, vonné oleje a aromatické výtažky, bylinné výtažky pro kosmetické účely, kosmetické přípravky pro ošetřování pokožky, vlasů, nehtů a kůže, přípravky pro ústní hygienu, zubní pasty; (5) potravní doplňky a dietetické přípravky, farmaceutické přípravky a přírodní léčiva, léky, vitamíny, vitamínové přípravky a výživové doplňky, antioxidační přípravky k léčebným účelům, diuretika pro účely detoxikace, léčebné přípravky na hubnutí, cukrovinky nebo pastilky nebo tabletky nebo tobolky nebo kapsle nebo žvýkačky k léčebným účelům, dražé (léčivé), potravinové doplňky obohacené vitamíny nebo minerály nebo stopovými prvky, medicínální sirupy, léčivé čaje, léčivé byliny, bylinné a rostlinné výtažky nebo sirupy k léčebným účelům, kapsle pro lékařské účely, vláknina pro lékařské účely, magnezium pro lékařské účely, léčivé minerální vody, léčivé krémy, oleje a tuky a deriváty olejů a tuků pro lékařské účely; (29) zpracované ovoce, houby a zelenina, ořechy a luštěniny, džemy, kompoty, ovocné a zeleninové pomazánky, polévky a vývary, masové výtažky, jedlé oleje a tuky, vejce a vaječné výrobky, mléčné výrobky a jejich náhražky, sýrové výrobky, ryby, mořské plody a měkkýši, neživí, pomazánky z ryb, mořských plodů a měkkýšů, maso a masné výrobky, masové pomazánky, hotová jídla, instantní potraviny a pikantní svačinky obsahující převážně maso, ryby, mořské plody, vejce a zeleninu; (30) neléčivé cukrářské výrobky, cukrovinky, ovocné želatinové bonbóny (k jiným než léčebným účelům), bonbóny (neléčivé), sladkosti, cereální tyčinky a energetické tyčinky, žvýkačky (ne pro lékařské účely), čokoláda, zákusky, moučníky, dorty, sušenky, pekárenské výrobky, zmrzliny, nanuky, mražené jogurty a sorbety, cukr, přírodní sladidla, výrobky z včelích produktů, spadající do této třídy, bylinkový čaj (neléčivý), výrobky s obsahem bylin (určené pro lidskou spotřebu) zahrnuté v této třídě, káva, čaj, kakao a jejich náhražky, sirupy a melasa, sladké polevy a náplně, soli, chuťové přísady, ochucovadla a koření, zpracované obilí, škrob a produkty z nich vyrobené, pečící přípravky a droždí, sušené a čerstvé těstoviny, nudle a knedlíky, rýže, mouka, snídaně cereálie, ovesné a kukuřičné kaše; (31) čerstvé ovoce, ořechy, zelenina a bylinky, květiny, semena, cibulky a sazenice k pěstování rostlin, nezpracované houby, slad a nezpracované obilniny; (32) nealkoholické nápoje, vody, džusy, mošty, ochucené sycené nápoje, nápoje na bázi ořechů a sóji, ovocné šťávy, zeleninové šťávy (nápoje), sirupy do nápojů, přípravky pro výrobu nápojů, pivo a pivovarnické výrobky; (35) reklama, propagace, marketing, reklama on-line v počítačové síti, obchodní nebo podnikatelské informace a jejich poskytování, dodavatelské služby pro třetí osoby (nákup výrobků a služeb pro jiné podniky), prezentace výrobků v komunikačních médiích pro účely maloobchodu i velkoobchodu, předvádění zboží prostřednictvím internetu nebo katalogu nebo výstav za účelem reklamy a/nebo prodeje, zásilkový prodej výrobků výše uvedených ve třídách 3, 5, 29, 30, 31 a 32, internetový obchod s kosmetickými přípravky, zdravotní výživou a výrobky výše uvedenými ve třídách 3, 5, 29, 30, 31 a 32, distribuce vzorků zboží, provádění obchodních operací, velkoobchod, maloobchod a

(593) Obrazová

(111) **388235**

(220) 08.04.2021

(320) 08.04.2021

(442) 14.07.2021

(151) 20.10.2021

(730) **Arton21 s.r.o.**, Šrámkova 3379/48, Ústí nad Labem, Severní Terasa, 40011, CZ

(210) O-571122

(591) Barevná

(510) (16) papír a lepenka, tiskárenské výrobky, potřeby pro knižní vazby, fotografie, kancelářské a psací potřeby (kromě nábytku), lepidla pro papírenství nebo domácnost, rýsovací potřeby a potřeby pro umělce, štětce, učební a výukové pomůcky, plastové fólie, potahy a tašky na balení, tiskářské typy a štočky; (35) propagační činnost, reklama, řízení, organizace a administrativa obchodní činnosti, kancelářské práce; (41) výchova, vzdělávání, zábava, sportovní a kulturní aktivity.

(511) 16, 35, 41

(540)



(593) Obrazová

(111) **388236**

(220) 11.04.2021

(320) 11.04.2021

(442) 14.07.2021

(151) 20.10.2021

(730) **VADIUMLOV s.r.o.**, Sokolská 294/35, Česká Lípa, 47001, CZ

(210) O-571194

(510) (10) nábytek a lůžkoviny pro lékařské účely, zařízení pro manipulaci s pacienty; (11) osvětlení, venkovní osvětlení, doplňky osvětlení, elektrická osvětlení, zahradní osvětlení, osvětlení zahrad, dekorativní osvětlení, příslušenství k osvětlení, elektrická slavnostní osvětlení, osvětlení navozující náladu, náladové osvětlení led, přenosné lampy (na osvětlení), elektrické přístroje na osvětlení, přenosné ruční lampy (na osvětlení), led lampy na venkovní osvětlení, elektrické lampy na venkovní osvětlení, zařízení pro osvětlení se světelnými diodami (led), solární svítidla, solární osvětlení, solární lampy, solární panely (vytápění), solární kolektory (topení), solární ohřivače vody, solární vytápěcí tělesa, solární vytápěcí zařízení, solární zařízení (topení), lampy na solární energii, solární panely pro topení, osvětlovací zařízení se solárními články; (12) automobilové

střešní nosiče; (20) sedačky a křesla; (22) bivakovací vaky, bivakové vaky jako přístřešky, dočasné konstrukce vyrobené z tkanin, dočasné plátěné konstrukce, geotextilní obaly (pytle) vyrobené z textilních materiálů, geotextilní obaly (pytle) zhotovené ze syntetických textilních materiálů, horolezecké stany, horolezecké stany nebo stany na kempování, houpací sítě, visutá lůžka, jutové pytle (pro použití v průmyslu), krycí plachty na auta (netvarované), látka jako krycí přístřešek, látkové tašky k zabezpečení cenností, markýzy a plachty, markýzy z textilních materiálů, markýzy ze syntetických materiálů, maskovací plachty, maskovací sítě, maskovací sítě užívané při lovu, nekovové markýzy, nepromokavá plachtovina, celtovina, markýzy, stany a plachty, nepromokavé krycí potahy (plachty), nepromokavé plachty, celtovina, nepromokavé pokrývky (celtoviny), ochranné a krycí plachty na lodě (neuzpůsobené), ochranné pokrývky na vozidla (netvarované), plachtoviny, plachty na maskování, plachty na vozidla, ne na míru, plastové markýzy, plátěné baldachýny, plátěné nepromokavé plachty, plátěné přístřešky, jmenovité ochranné plachty proti slunci, plátěné střechy na stany, plátěné úložné tašky, podlahy, pomůcky pro zajištění zavazadel na vozidlech, potahy jako plachtoviny, potahy jako plachty na vozidla, přepravní vaky (pytle), přístřešky k rybolovu, prošívané deky a peřiny, pytle na ukládání obuvi, rybářské stany, sluneční clony (venkovní) z textilií, sprchovací stany, stany jako doplněk vozidel, stany na kempování, stany (ne stany na táboření), stany (plátěné střechy) k obytným přívěsům, stany (plátěné střechy) pro vozidla, stany z textilních materiálů, tašky textilní (obaly a pošetky) na balení, textilní dárkové tašky, textilní obaly (obálky, tašky, sáčky), textilní zakrývácí plachty, vaky, vaky na plachty; (28) rybářské náčiní.

(511) 10, 11, 12, 20, 22, 28
(540)

WILD-ROAD

(593) Obrazová

(111) **388237**
(220) 12.04.2021
(320) 12.04.2021
(442) 14.07.2021
(151) 20.10.2021
(730) SAVENCIA SA, Rue Rieussec 42, Viroflay, FR
(740) Kania, Sedlák, Smola, s.r.o., Mendlovo náměstí 907/1a, Brno, Staré Brno, 60300
(210) O-571207
(591) Barevná
(510) (29) mléko, sýry a mléčné výrobky, jedlé oleje a tuky, jogurty; (30) zákusky a dezerty, zmrzliny a sorbety, vodové zmrzliny, mražené cukrovinky, mražený jogurt, mléčné zákusky, kakao, čokoláda, cukrářské pečivo, cukrovinky.
(511) 29, 30
(540)



(554) Prostorová

(111) **388238**
(220) 12.04.2021
(320) 12.04.2021
(442) 14.07.2021
(151) 20.10.2021
(730) SAVENCIA SA, Rue Rieussec 42, Viroflay, FR

(740) Kania, Sedlák, Smola, s.r.o., Mendlovo náměstí 907/1a, Brno, Staré Brno, 60300
(210) O-571208
(591) Barevná
(510) (29) mléko, sýry a mléčné výrobky, jedlé oleje a tuky, jogurty; (30) zákusky a dezerty, zmrzliny a sorbety, vodové zmrzliny, mražené cukrovinky, mražený jogurt, mléčné zákusky, kakao, čokoláda, cukrářské pečivo, cukrovinky.
(511) 29, 30
(540)



(554) Prostorová

(111) **388239**
(220) 12.04.2021
(320) 12.04.2021
(442) 14.07.2021
(151) 20.10.2021
(730) SAVENCIA SA, Rue Rieussec 42, Viroflay, FR
(740) Kania, Sedlák, Smola, s.r.o., Mendlovo náměstí 907/1a, Brno, Staré Brno, 60300
(210) O-571209
(591) Barevná
(510) (29) mléko, sýry a mléčné výrobky, jedlé oleje a tuky, jogurty; (30) zákusky a dezerty, zmrzliny a sorbety, vodové zmrzliny, mražené cukrovinky, mražený jogurt, mléčné zákusky, kakao, čokoláda, cukrářské pečivo, cukrovinky.
(511) 29, 30
(540)



(554) Prostorová

(111) **388240**
(220) 12.04.2021
(320) 12.04.2021
(442) 14.07.2021
(151) 20.10.2021
(730) SAVENCIA SA, Rue Rieussec 42, Viroflay, FR
(740) Kania, Sedlák, Smola, s.r.o., Mendlovo náměstí 907/1a, Brno, Staré Brno, 60300
(210) O-571210
(591) Barevná
(510) (29) mléko, sýry a mléčné výrobky, jedlé oleje a tuky, jogurty; (30) zákusky a dezerty, zmrzliny a sorbety, vodové zmrzliny, mražené cukrovinky, mražený jogurt, mléčné zákusky, kakao, čokoláda, cukrářské pečivo, cukrovinky.
(511) 29, 30

(540)



(554) Prostorová

(111) **388241**

(220) 12.04.2021

(320) 12.04.2021

(442) 14.07.2021

(151) 20.10.2021

(730) **SAVENCIA SA**, Rue Rieussec 42, Viroflay, FR

(740) Kania, Sedlák, Smola, s.r.o., Mendlovo náměstí 907/1a, Brno, Staré Brno, 60300

(210) O-571214

(591) Barevná

(510) (29) mléko, sýry a mléčné výrobky, jedlé oleje a tuky, jogurty; (30) zákusky a dezerty, zmrzliny a sorbety, vodové zmrzliny, mražené cukrovinky, mražený jogurt, mléčné zákusky, kakao, čokoláda, cukrářské pečivo, cukrovinky.

(511) 29, 30

(540)



(554) Prostorová

(111) **388242**

(220) 14.04.2021

(320) 14.04.2021

(442) 14.07.2021

(151) 20.10.2021

(730) **OK-VIK s.r.o.**, Tábor 534/50d, Brno, Ponava, 60200, CZ

(210) O-571311

(510) (30) cukr, přírodní sladidla, sladké polevy a náplně, výrobky z včelích produktů, káva, čaj, kakao a jejich náhražky, led, zmrzliny, mražené jogurty a sorbety, pekárenské výrobky, cukrovinky, čokoláda a zákusky, polotovary a jednohubky v rámci této třídy, soli, chuťové přísady, ochucovadla a koření, zpracované obilí, škrob a produkty z nich vyrobené, pečicí přípravky a droždí; (32) nealkoholické nápoje, pivo a pivovarnické výrobky, přípravky pro výrobu nápojů, odalkoholizované nápoje; (33) alkoholické nápoje (s výjimkou piva), mošt alkoholizovaný (cidre), přípravky k výrobě alkoholických nápojů, mošty jablečné kvašené, alkoholické přípravky pro výrobu nápojů, cider.

(511) 30, 32, 33

(540)

Trdlokafe

(592) Slovní

(111) **388243**

(220) 19.04.2021

(320) 19.04.2021

(442) 14.07.2021

(151) 20.10.2021

(730) **newstream agency a.s.**, Sokolovská 85/104, Praha 8, Karlín, 18600, CZ

(740) Macek and Partners, Mgr. Jiří Macek, Sázavská 751/16, Praha 2, Vinohrady, 12000

(210) O-571402

(591) Barevná

(510) (35) marketing, pronájem reklamní doby v komunikačních médiích, reklama (propagace), rozhlasová reklama, styky s veřejností, televizní reklama, reklama online; (38) bezdrátové vysílání, přenos digitálních souborů, přenos zpráv a obrazových informací pomocí počítačů, rozhlasové vysílání, televizní vysílání, vysílání kabelové televize, informační kanceláře, poskytování internetových diskusních fór, poskytování on-line fór, poskytování přístupu k databázím, streaming dat, tiskové agentury, tiskové kanceláře; (41) elektronické publikování (DTP), filmová produkce jiná než reklamní, nahrávání video pásků, obrazové zpravodajství, poskytování on-line videí bez možnosti stažení, pronájem audio nahrávek, pronájem video pásků, reportéřské služby, rozhlasová zábava, výroba rozhlasových a televizních programů, stříh video pásků, televizní zábava, zpravodajské služby, vzdělávací informace, vzdělávání, fotografování, poskytování on-line elektronických publikací (bez možnosti stažení), texty (psaní textů) jiné než reklamní, texty (zveřejňování -) kromě reklamních, vydávání elektronických knih a časopisů on-line, vydávání knih, vydávání textů, s výjimkou reklamních nebo náborových, živé představení, živé vystoupení (organizování -).

(511) 35, 38, 41

(540)

 **victory club**

(593) Obrazová

(111) **388244**

(220) 19.04.2021

(320) 19.04.2021

(442) 14.07.2021

(151) 20.10.2021

(730) **newstream agency a.s.**, Sokolovská 85/104, Praha 8, Karlín, 18600, CZ

(740) Macek and Partners, Mgr. Jiří Macek, Sázavská 751/16, Praha 2, Vinohrady, 12000

(210) O-571404

(510) (35) marketing, pronájem reklamní doby v komunikačních médiích, reklama (propagace), rozhlasová reklama, styky s veřejností, televizní reklama, reklama online; (38) bezdrátové vysílání, přenos digitálních souborů, přenos zpráv a obrazových informací pomocí počítačů, rozhlasové vysílání, televizní vysílání, vysílání kabelové televize, informační kanceláře, poskytování internetových diskusních fór, poskytování on-line fór, poskytování přístupu k databázím, streaming dat, tiskové agentury, tiskové kanceláře; (41) elektronické publikování (DTP), filmová produkce jiná než reklamní, nahrávání video pásků, obrazové zpravodajství, poskytování on-line videí bez možnosti stažení, pronájem audio nahrávek, pronájem video pásků, reportéřské služby, rozhlasová zábava, výroba rozhlasových a televizních programů, stříh video pásků, televizní zábava, zpravodajské služby, vzdělávací informace, vzdělávání, fotografování, poskytování on-line elektronických publikací (bez možnosti stažení), texty (psaní textů) jiné než reklamní, texty (zveřejňování -) kromě reklamních, vydávání elektronických knih a časopisů on-line, vydávání knih, vydávání textů, s výjimkou reklamních nebo náborových, živé představení, živé vystoupení (organizování -).

(511) 35, 38, 41

(540)

newstream TV

(593) Obrazová

(111) **388245**

(220) 20.04.2021

(320) 20.04.2021

(442) 14.07.2021

(151) 20.10.2021
(730) **Vona LA s.r.o.**, Rybná 716/24, Praha 1, Staré Město, 11000, CZ
(740) Holubová advokáti s.r.o., Mgr. Štěpán Holub, Za Poříčskou bránou 365/21, Praha 8, Karlín, 18600

(210) O-571443
(510) (12) autobusy, autokary, turistické autobusy, dálkové autobusy, pneumatiky na autobusy, konstrukční části na autobusy, vozidla a dopravní prostředky, minibusy, automobily, osobní automobily; (37) autoservisy pro údržbu vozidel, automobily (opravy -); (39) autobusová doprava, doprava cestujících autobusem, doprava cestujících minibusy, silniční doprava cestujících, doprava zavazadel cestujících; (40) úpravy motorových vozidel na zakázku.

(511) 12, 37, 39, 40

(540)

BusPlan

(592) Slovní

(111) **388246**

(220) 21.04.2021

(320) 21.04.2021

(442) 14.07.2021

(151) 20.10.2021

(730) **Prochazka & Partners s.r.o.**, Václavské náměstí 841/3, Praha 1, Nové Město, 11000, CZ

(740) Mgr. Jiří Markvart, U přejezdu 443/8, Praha 10, Dolní Měcholupy, 11101

(210) O-571472

(510) (35) pomoc v obchodní a podnikatelské činnosti, management a administrativní služby, řízení obchodních projektů v oblasti stavebních projektů, obchodní projektový management, poradenství v oblasti řízení a organizace podniku, profesionální obchodní poradenství; (36) služby nemovitostní (realitní služby), realitní zprostředkování; (42) vědecké a technologické služby, architektonické služby, návrhy interiérů.

(511) 35, 36, 42

(540) **Prochazka & Partners: Spolu silnější**

(592) Slovní

(111) **388247**

(220) 21.04.2021

(320) 21.04.2021

(442) 14.07.2021

(151) 20.10.2021

(730) **Prochazka & Partners s.r.o.**, Václavské náměstí 841/3, Praha 1, Nové Město, 11000, CZ

(740) Mgr. Jiří Markvart, U přejezdu 443/8, Praha 10, Dolní Měcholupy, 11101

(210) O-571473

(510) (35) pomoc v obchodní a podnikatelské činnosti, management a administrativní služby, řízení obchodních projektů v oblasti stavebních projektů, obchodní projektový management, poradenství v oblasti řízení a organizace podniku, profesionální obchodní poradenství; (36) služby nemovitostní (realitní služby), realitní zprostředkování; (42) vědecké a technologické služby, architektonické služby, návrhy interiérů.

(511) 35, 36, 42

(540) **Prochazka & Partners: ZASTUPOVÁNÍ
NÁJEMCŮ JE NAŠE PROFESE**

(592) Slovní

(111) **388248**

(220) 21.04.2021

(320) 21.04.2021

(442) 14.07.2021

(151) 20.10.2021

(730) **Prochazka & Partners s.r.o.**, Václavské náměstí 841/3, Praha 1, Nové Město, 11000, CZ

(740) Mgr. Jiří Markvart, U přejezdu 443/8, Praha 10, Dolní Měcholupy, 11101

(210) O-571475

(510) (35) pomoc v obchodní a podnikatelské činnosti, management a administrativní služby, řízení obchodních projektů v oblasti stavebních projektů, obchodní projektový management, poradenství v oblasti řízení a organizace podniku, profesionální obchodní poradenství; (36) služby nemovitostní (realitní služby), realitní zprostředkování; (42) vědecké a technologické služby, architektonické služby, návrhy interiérů.

(511) 35, 36, 42

(540)

Prochazka & Partners: Stronger Together

(592) Slovní

(111) **388249**

(220) 21.04.2021

(320) 21.04.2021

(442) 14.07.2021

(151) 20.10.2021

(730) **Solution House s.r.o.**, Edisonova 429/28, Praha 10, Petrovice, 10900, CZ

(210) O-571500

(510) (38) video vysílání, pronájem zařízení pro vysílání videosignálů, vysílání video a audio programů prostřednictvím internetu, přenos digitálního audio a video vysílání přes globální počítačovou síť, vysílání televizních pořadů prostřednictvím televizních služeb video na vyžádání a placených televizních služeb, telekomunikační služby, služby rozhlasového a televizního vysílání; (39) dopravní informace, poradenské a rezervační služby, cestovní informace, cestovní informace o přerušení dopravy v důsledku nepříznivých povětrnostních podmínek; (41) služby v oblasti vzdělávání, zábavy a sportu, vyučování, služby vyučování kompenzace vmyslových vad, organizování kurzů využívajících metod otevřeného vyučování, počítačem podporované služby v oblasti vyučování, vzdělávací a školicí služby, pořádání konferencí, pořádání setkání, organizování konferencí, pořádání konferencí pro vzdělávací účely, pořádání konferencí pro rekreační účely, vedení vzdělávacích konferencí, pořádání konferencí v oblasti reklamy, pořádání konferencí v oblasti zábavy, pořádání konferencí v oblasti podnikání, pořádání konferencí v oblasti odborného vzdělávání, pořádání a vedení konferencí a seminářů.

(511) 38, 39, 41

(540)

Reframe

(592) Slovní

(111) **388250**

(220) 21.04.2021

(320) 21.04.2021

(442) 14.07.2021

(151) 20.10.2021

(730) **Solution House s.r.o.**, Edisonova 429/28, Praha 10, Petrovice, 10900, CZ

(210) O-571501

(510) (35) marketing a propagační služby, reklama, reklama (příprava), bannerová reklama, reklama online, filmová reklama, televizní reklama, rozhlasová reklama, PPC reklama, venkovní reklama, reaktivní (ohlasová) reklama, propagace koncertů (reklama), konzultační a poradenské služby a pomoc v oblasti reklamní, reklama (poradenské služby vztahující se k -), pomoc v obchodní a podnikatelské činnosti, management a administrativní služby, řízení lidských zdrojů a náborové služby, inzerce pracovních míst; (41) poskytování školení a vzdělání, poskytování informací týkajících se vzdělání, služby v oblasti vzdělávání, zábavy a sportu, vzdělávací a školicí služby, poskytování vzdělávání, poskytování vzdělávání ve vztahu ke zdraví, poskytování informací o on-line vzdělávání, poskytování služeb zkoušení a přezkoušení v oblasti vzdělávání, poskytování informací vztahujících se k pokračujícímu vzdělávání prostřednictvím internetu, poskytování online vzdělávání z počítačové databáze nebo prostřednictvím internetu nebo extranetů, poskytování informací a příprava zpráv o postupu prací vztahujících se ke vzdělávání a školení, organizování konferencí, výstav a soutěží, pořádání konferencí, organizování konferencí, vedení konferencí, pořádání konferencí pro vzdělávací účely, pořádání konferencí pro rekreační účely, vedení vzdělávacích konferencí, pořádání konferencí v oblasti reklamy, pořádání konferencí v oblasti zábavy, pořádání konferencí v oblasti podnikání, organizování konferencí, pořádání konferencí vztahujících se ke vzdělávání, pořádání konferencí v oblasti kulturních aktivit; (42) vědecké a technologické služby, lékařský a farmakologický výzkum, výzkum farmaceutik, klinický výzkum, lékařský výzkum, biologický výzkum, lékařské laboratoře (výzkum), bakteriologický výzkum a testování, bakteriologické konzultace, vědecký výzkum a vývoj, výzkum v oblasti farmakogenetiky, vědecký výzkum v oboru farmacie, vědecký výzkum pro lékařské účely, služby v oblasti biomedicínského výzkumu, služby v oblasti informačních technologií, výzkum zaměřený na počítače, výzkum v oblasti informačních technologií, výzkum v oboru umělé inteligence, výzkum vztahující se k telekomunikačním technikám, technický výzkum vztahující se k počítačům, výzkum vztahující se ke

zpracování dat, technologický výzkum vztahující se k počítačům, výzkum v oblasti technologie zpracování dat, výzkum vztahující se k počítačové automatizaci technických procesů, výzkum vztahující se k počítačové automatizaci administrativních procesů, výzkum vztahující se k počítačové automatizaci průmyslových procesů, výzkum v oblasti počítačového designu, výzkum vztahující se k vývoji počítačového hardwaru, výzkum a vývoj vztahující se k počítačovému hardwaru, konzultační, poradenské a informační služby v oblasti informačních technologií, výzkum a poradenské služby v oblasti počítačového hardwaru, inženýrské služby, provádění inženýrských výzkumů, výzkum v oblasti strojírenství, výzkum v oboru elektrotechniky, výzkum v oboru výstavby budov, výzkum ve vědeckých oblastech poskytovaných inženýry, výzkum v oblasti technologie prováděný inženýry, přírodovědné služby, služby v oborech vědy o Zemi, hydrologický výzkum, meteorologický výzkum, výzkum v oblasti ekologie, vědecký výzkum v oblasti ekologie, výzkum v oboru klimatických změn, výzkum v oblasti nerostných zdrojů, služby v oblasti oceánografického výzkumu, služby v oblasti geofyzikálního výzkumu, výzkum v oblasti snižování emisí uhlíku, výzkum v oblasti ochrany životního prostředí, výzkum zaměřený na ochranu životního prostředí, vědecký a technologický výzkum v oblasti přírodních katastrof, služby testování, služby ověřování a služby kontroly kvality, testování toxicity k výzkumným účelům, služby v oblasti výzkumu a vývoje, služby výzkumu a testování v oblasti bakteriologie a virologie.

(511) 35, 41, 42

(540)

Solution house

(592) Slovní

(111) **388251**

(220) 24.04.2021

(320) 24.04.2021

(442) 14.07.2021

(151) 20.10.2021

(730) Černý Jan, Modrého 1107/7, Praha 9, Hloubětín, 19800, CZ

(210) O-571579

(510) (20) skleněný nábytek, koupelnový nábytek, besídky (nábytek), podstavce (nábytek), stoly (nábytek), počítačový nábytek, kožený nábytek, vestavěný nábytek, starožitný nábytek, zahradní nábytek, zrcadla (nábytek), nábytek a bytové zařízení, kancelářský nábytek, nafukovací nábytek, postele a lůžka, lůžkoviny, matrace, polštáře a podušky, nafukovací polštáře jako nábytek, nikoliv pro lékařské účely, rámy pro nábytek, kovové vystavovací rámy (nábytek), věšáky (nábytek), stojací věšáky (nábytek), stojany na věšení oděvů (nábytek), stojany a poličky na klobouky (nábytek), dřevěný nábytek, dřevěný nábytek pro domácnost, kovový kancelářský nábytek, kovový nábytek a kempinkový nábytek, průhledná dvířka s kovovým rámem na nábytek, plastový nábytek, plastový zahradní nábytek, plastový nábytek do koupelen, kuchyňské linky, židle, skládací židle, jídelní židle, kancelářské židle, pracovní židle, houpací židle, polohovací křesla (židle), jídelní stoly, konferenční stoly, pracovní stoly a stoly, přebalovací stoly, truhlářské výrobky (nábytek), pohovky, postele - pohovky, pohovky ze dřeva, pohovky s úložným prostorem, skříně (kuchyňské), vestavěné skříně, šatní skříně, koupelnové skříně, nástěnné skříně, nekovové výrobky (součástí a příslušenství nábytku), sochy, figurky, umělecké předměty a ozdoby a dekorativní předměty, vyrobené z materiálů jako dřevo, vosk, sádra nebo umělá hmota, zahrnuté v této třídě, umělecké předměty ze dřeva, vosku, sádry nebo plastu; (21) dřevěná krájecí prkénka do kuchyně, nádoby, kuchyňské náčiní a nádoby, kuchyňské náčiní pro použití na domácí grily, umělecké předměty ze skla, předměty umělecké z porcelánu, terakoty, nebo skla; (37) tesařské a truhlářské služby.

(511) 20, 21, 37

(540)

LAFURNI

(592) Slovní

(111) **388252**

(220) 27.04.2021

(320) 27.04.2021

(442) 14.07.2021

(151) 20.10.2021

(730) DENAS COLOR a.s., Sokolovská 1174/17, Bílovec, 74301, CZ

(210) O-571642

(591) Barevná

(510) (1) lepidla pro průmysl; (2) barvy, nátěry, laky, lazury, ředidla, ochranné výrobky proti korozi a deteriorizaci dřeva; (16) lepidla pro kancelářské užití

a pro domácnost; (35) zprostředkovatelské služby v oblasti obchodu s barvami; (37) malířské a natěračské práce, aplikace šetrkových omítek, tapetování, provádění mnohobarevných nástřiků, aplikace benátských štuků, provádění nátěrů podlah, střeš, antikorozních nátěrů a provádění ochrany ocelových konstrukcí a technologických celků, provádění protipožární nátěry a nástřiky, výškové práce ve spojení s malbami a nátěry, stavební práce ve výškách s horolezeckou a speleologickou technikou, izolační práce proti vlhkosti a vodě.

(511) 1, 2, 16, 35, 37

(540)



(593) Obrazová

(111) **388253**

(220) 27.04.2021

(320) 27.04.2021

(442) 14.07.2021

(151) 20.10.2021

(730) Pure Bohemia, s.r.o., Petřské náměstí 1186/1, Praha 1, Nové Město, 11000, CZ

(740) Ing. Jarmila Javoříková, patentový zástupce, Slunečná 4566, Zlín, 76005

(210) O-571655

(591) Barevná

(510) (3) kosmetické výrobky, vůně a parfémy, přírodní aromatické látky, esenciální oleje, kosmetické výrobky z konopí (neléčivé), masážní oleje, toaletní vody, mýdla, líčidla, antiperspiranty, deodoranty, kosmetické krémy, přípravky pro holení, vlasová kosmetika, šampóny, ústní kosmetika, zubní pasty, kosmetika pro zvířata, čisticí prostředky, prací prostředky, bělicí prostředky, odmašťovací přípravky, lešticí přípravky, vzorky kosmetických výrobků; (5) potravinové doplňky, vitamíny, minerály a stopové prvky pro výživu organismu, doplňky stravy z konopí, doplňky stravy obohacené vitamíny, minerály nebo stopovými prvky, živýčaky léčivé, pastilky a bonbony léčivé, konopí pro léčebné účely, konopné kapky pro léčebné účely, konopné oleje léčivé, vzorky potravinových doplňků; (23) vlákna pro textilní účely, nitě, příze, konopné nitě a příze, lněné nitě a příze; (30) pečivo slané, pečivo sladké, pečivo trvanlivé, pizza, těstoviny, mouka, těsto, droždí a výrobky z nich, cukrářské výrobky, cukr, cukrovinky, pastilky a bonbony, med, živýčaky, rýže a rýžové výrobky, čaj, káva, kávové nápoje, bramborové a kukuřičné výrobky spadající do této třídy, cereální výrobky, müsli, obilniny pro osobní konzumaci, koření, omáčky (dochucovadla), hotová jídla z výše uvedených surovin; (31) čerstvé ovoce, čerstvá zelenina, výrobky zemědělské a zahradnické, lesní plody, krmivo, potraviny pro zvířata, rostliny, konopí pro technické účely (nezpracované), přírodní květiny, sušené květiny pro dekoraci; (32) pivo, nealkoholické nápoje, stolní vody, minerální vody, sycené nápoje, nealkoholické nápoje z konopí, džusy, sirupy, limonády, mošty, ovocné šťávy, prášky na přípravu nápojů; (33) alkoholické nápoje s výjimkou piva, vína, sekty, likéry, míchané alkoholické nápoje, alkoholické koktejly, lihoviny, destiláty, ovocné alkoholické nápoje, energetické nápoje obsahující alkohol; (40) zpracování a úprava přírodních materiálů, a to rostlin a konopí, třídění recyklovatelných materiálů, recyklace materiálů, zpracování odpadů, obrábění dřeva a kovů, tisk, polygrafické služby, povrchová úprava materiálů na objednávku třetích stran (ne lakování), úpravy a čištění vody a vzduchu, zpracování potravin – zakázkové pekařství, cukrářství, uzenářství, řeznictví, vinařství, pivovarnictví, poskytování informací týkajících se zpracování výše uvedených materiálů ve tř. 40; (41) vydavatelská a nakladatelská činnost, elektronické publikování, školicí a vzdělávací činnosti, provoz vzdělávacích zařízení, zábavní činnosti, kulturní a společenské činnosti, audiovizuální produkce, sport a tělovýchova, pronájem sportovních zařízení, provoz plaveckých bazénů a koupališť, filmová produkce, hudební produkce, umělecká produkce, poskytování informací v oblasti vzdělávání, zábavy, kultury, umění a sportu; (43) hostinská činnost, provoz stravovacích zařízení, restaurace, vinárny, bary, pizzerie, kavárny, cukrárny, provozovny rychlého

občerstvení, zajištění stravování - catering, ubytovací činnost, provoz ubytovacích zařízení, hotely, penziony, motely, kempy, poskytování informací v oblasti pohostinství a ubytování, rezervace ubytování; (44) lázeňské služby, sanatoria, zotavovny, ozdravovny, masérské služby, regenerační a rekondiční služby, služby zkrášlovací – salóny krásy, kadeřnické služby, kosmetické služby, služby osobní hygieny, služby vizážistů, solária (služby), saunové služby, zdravotní péče, terapeutické služby, zemědělské činnosti, pěstitelství, sadařství, lesnictví, zahradnické služby, vinohradnictví, zahradní architektura, chov zvířat, pronájem zemědělské techniky, poskytování informací v oblasti lázeňství, zemědělství, pěstitelství, zdravotnictví a zkrášlovacích služeb.

(511) 3, 5, 23, 30, 31, 32, 33, 40, 41, 43, 44
(540)



(593) Obrazová

(111) **388254**
(220) 02.05.2021
(320) 02.05.2021
(442) 14.07.2021
(151) 20.10.2021
(730) **dBVibroAcoustics s.r.o.**, Husinecká 903/10, Praha 3, Žižkov, 13000, CZ
(210) O-571756
(591) Barevná
(510) (9) databáze, elektronické databáze, počítačové databáze, interaktivní databáze, databázové motory, servery počítačových databází, interaktivní databázový software, software k synchronizaci databází, software pro databázové servery, počítačový software pro správu databází, elektronické databáze nahrané na počítačových médiích, počítačový software pro autorizaci přístupu do databází, počítačový software pro integraci aplikací a databází, počítačový software k vytváření vyhledatelných databází informací a dat, počítačové programy pro přístup do databází, prohlížení a vyhledávání online databází, software pro správu dat a souborů a databázový software, počítačové programy ve strojově čitelné formě k použití při správě databází, zařízení a vybavení pro počítačové sítě a pro datovou komunikaci; (35) správa databází, počítačové řízení databází, řízení počítačových databází, digitalizovaná správa databází, správa počítačových databází, sestavování počítačových databází, databázová kontrola zásob, systematizace informací do databází, sestavování informací do databází, reklamní služby v oblasti databází, reklamní služby poskytované prostřednictvím databází, sestavování informací do počítačových databází, sběr údajů do počítačových databází, systematizace údajů do počítačových databází, kompilování informací do počítačových databází, průzkum trhu prostřednictvím počítačové databáze, kontrola zboží vedeného v databázích, předplatné databázových služeb prostřednictvím komunikací, aktualizace obchodních informací v počítačové databázi, služby týkající se správy počítačových databází, poskytování komerčních informací prostřednictvím počítačové databáze, aktualizace reklamních informací v počítačové databázi, poskytování obchodních informací z on-line databází, vkládání a ukládání informací do počítačových databází, služby v oblasti uvedení databází na trh, služby pro vyhledávání zboží vedeného v databázích, aktualizace a údržba dat v počítačových databázích, obchodní informační služby poskytované prostřednictvím přístupu k počítačové databázi,

obchodní informační služby dodávané online z počítačové databáze nebo z internetu; (42) vývoj databází, obnova databází, rekonstrukce databází, údržba databází, tvorba databází, navrhování databází, aktualizování softwarových databází, návrhy počítačových databází, instalace softwaru databází, hosting počítačových databází, pronájem softwaru počítačových databází, vývoj softwaru počítačové databáze, navrhování softwaru počítačové databáze, vývoj počítačových databází, pronájem softwaru pro správu databází, údržba softwaru databází, pronájem databázového serveru (třetím stranám), rekonstrukce databázových systémů pro druhé, aktualizace softwaru databází, vědecký výzkum prováděný za pomoci databází, navrhování a vývoj softwaru pro elektronické databáze, poradenství vztahující se k programům počítačových databází, navrhování elektronického formátu CD-ROM pro počítačové databáze, pronájem počítačového softwaru na čtení databáze cenových kotací, navrhování a vývoj počítačového softwaru pro správu databází, vývoj, aktualizace a údržba softwaru a databázových systémů, konzultační služby v oblasti navrhování a vývoje programů počítačové databáze, poskytování on-line softwaru bez možnosti stažení pro správu databází, elektronické ukládání k archivaci databází, obrázků a jiných elektronických dat, programování počítačového softwaru pro elektronické slovníky a databáze pro jazykový překlad, poskytování dočasného používání on-line softwaru bez možnosti stažení pro správu databází, poskytování on-line informací v oblasti technologického výzkumu z počítačové databáze nebo internetu, poskytování informací a výsledků v oblasti vědeckého výzkumu prostřednictvím internetové databáze s možností vyhledávání.

(511) 9, 35, 42
(540)



(593) Obrazová

(111) **388255**
(220) 02.05.2021
(320) 02.05.2021
(442) 14.07.2021
(151) 20.10.2021
(730) **Entauri trading s.r.o.**, Václavské náměstí 2132/47, Praha 1, Nové Město, 11000, CZ
(210) O-571757
(591) Barevná
(510) (35) administrativní služby, fakturace, grafická úprava pro reklamní účely, indexace webových stránek pro obchodní nebo reklamní účely, marketing, nábor zaměstnanců, návrh reklamních materiálů, vývoj reklamních konceptů, poskytování obchodních informací, poskytování informací o obchodních kontaktech, sběr údajů do počítačových databází, sjednávání a uzavírání obchodních transakcí pro třetí strany, sjednávání obchodních smluv pro jiné osoby, účetnictví, zprostředkování obchodních informací; (36) burzovní kotace, elektronický převod peněžních prostředků, elektronický převod virtuálních měn, finanční analýza, poskytování finančních informací, finanční řízení, finanční zúčtování, online bankovníctví, poskytování finančních informací prostřednictvím webových stránek, investování peněžních prostředků.

(511) 35, 36
(540)



(593) Obrazová

(111) **388256**
(220) 05.05.2021
(320) 05.05.2021

- (442) 14.07.2021
(151) 20.10.2021
(730) **Photon Energy N.V.**, Barbara Strozilaan 201, Amsteram, NL
(210) O-571805
(510) (1) chemické látky pro úpravu a čištění vody, chemické látky pro úpravu a čištění odpadních vod, chemické výrobky pro ekologické aplikace, například úpravu odpadních vod a organického/minerálního odpadu, chemické látky pro úpravu pitné a užitkové vody, filtrační materiály (chemické přípravky); (7) stroje a zařízení na odvádění odpadních vod, filtrační stroje pro čištění odpadních vod, elektrická čerpadla, vodní čerpadla; (9) vědecké, měřicí a kontrolní přístroje, elektronické a elektrotechnické přístroje pro použití v řídicích, detekčních, analytických, přenosových a monitorovacích jednotkách pro úpravu a čištění vody a odpadních vod, chemické přístroje a zařízení, destilační přístroje pro vědecké účely; (11) přístroje a zařízení na úpravu pitné vody, přístroje a zařízení na úpravu odpadních vod, zařízení na filtraci, sterilizaci, dekarbonizaci, částečné a úplné odsolování, a elektrodionizaci, regulační a bezpečnostní příslušenství pro vodní přístroje a zařízení, přístroje pro zásobování vodou, jednotky pro čištění a úpravu vody a odpadních vod, zařízení na spalování odpadů, přístroje a zařízení na čištění vody a odpadních vod; (35) reklamní, marketingové a propagační služby, obchodní analýzy, průzkum a informační služby, poskytování obchodního prostoru on-line pro nakupující a prodávající výrobků a služeb, služby v oblasti srovnávání cen, dodavatelské služby pro třetí osoby (nákup výrobků a služeb pro jiné podniky), sjednávání a uzavírání obchodních transakcí pro třetí strany, obchodní zprostředkovatelské služby, komerční informace a rady pro spotřebitele (spotřebitelská poradna), obchodní konzultační a poradenské služby, obchodní management a administrativní služby, předváděcí akce a výstavy; (40) regenerace vody, úprava a čištění vody, demineralizace vody, odsolování vody, služby čištění vody na místě, výroba pitné a užitkové vody, zpracování a úprava odpadních vod, dekontaminace nebezpečných látek, pronájem zařízení na úpravu a čištění vody, pronájem vodních filtrů, filtrace kapalin, čištění vzduchu, nakládání s odpady; (42) projektová, konstrukční a výzkumná činnost v oboru úpravy a čištění vody a odpadních vod, chemické rozborů vod, poradenská činnost v oboru úpravy vody, vývoj nových technologií a průmyslových procesů v oblasti úpravy a čištění vod, expertní technické konzultace v oblasti úpravy a čištění vod.

(511) 1, 7, 9, 11, 35, 40, 42

(540) **Photon Remediation**

(592) Slovní

- (111) **388257**
(220) 06.05.2021
(320) 06.05.2021
(442) 14.07.2021
(151) 20.10.2021
(730) **SIMPLY5 s.r.o.**, Korunní 1302/88, Praha 10, Vinohrady, 10100, CZ
(740) Mgr. Lenka Mikolášová, advokátka, Mgr. Lenka Mikolášová, Letenské náměstí 76/3, Praha 7, Bubeneč, 17000

(210) O-571844

- (510) (9) informační technologie a audiovizuální, multimediální a fotografické přístroje, měřicí, detekční, monitorovací a kontrolní zařízení, nahraný obsah (počítačové programy, data a informace), navigační, řídicí, sledovací, zaměřovací a kartografická zařízení, vědecké výzkumné a laboratorní přístroje, přístroje pro vyučování a simulátory, adresáře (elektrické nebo elektronické), data nahraná elektronicky z internetu, databanky, databáze, elektronické časové rozvrhy, elektronicky zaznamenaná data, interaktivní databáze, elektronické databáze, aplikační software, interaktivní multimediální počítačové programy, interaktivní počítačové programy, software pro správu dat a souborů a databázový software, adaptivní software, aplikace k vyhledávání informací, interaktivní databázový software, počítačový software k vytváření vyhledatelných databází informací a dat, mediální a publikační software, počítačové programy pro vytváření grafiky pro propagační účely, software pro monitorování, analýzu, kontrolu a provádění operací ve fyzickém světě, aplikační software, software pro správu dat a souborů a databázový software, mediální a publikační software, kancelářské a podnikové aplikace, počítačové programy pro řízení projektů, počítačové softwarové programy pro správu tabulkových procesorů, optimalizační software, počítačové programy pro navrhování uživatelských rozhraní, počítačový software k použití při migraci mezi různými počítačovými síťovými operačními systémy, software na zpracování dat, počítačový software používaný ke sledování, stopování, analýze a srovnávání stávajících dat pro použití ve spojení se službami průzkumu trhu; (35) obchodní poradenské služby a

informace pro spotřebitele, pomoc v obchodní a podnikatelské činnosti, management a administrativní služby, reklama, marketing a propagační služby, reklamní, marketingové a propagační služby, agentury pro práci s veřejností, aktualizace reklamních informací v počítačové databázi, aktualizace reklamních materiálů, analýza reakce na reklamu a výzkumu trhu, pomoc při vedení obchodních podniků ohledně styku s veřejností, poradenství týkající se komunikačních strategií v oblasti vztahů s veřejností, poradenství týkající se vztahů s veřejností, poradenství v oblasti komunikační strategie při styku s veřejností, provádění studií v oblasti styku s veřejností, služby v oblasti firemní komunikace, služby vztahů s veřejností (public relations), administrativní podpora a zpracování dat [služby], asistence managementu, asistence managementu a provozu obchodních podniků, asistence managementu obchodních společností, asistence při organizování obchodní činnosti, administrativní služby, zpracování, systematizace a správa dat, analýza reklamy, analýza účinnosti reklamy, analýzy povědomí veřejnosti o reklamě, asistence managementu v oblasti podpory obchodní činnosti, asistence pro vedení v obchodních podnikách ohledně reklamy, bannerová reklama, cílený marketing, digitální marketing, digitální reklamní služby, studie o práci s veřejností, rozšiřování reklamních marketingových a propagačních materiálů, zpracování dat, počítačové zpracování dat, obchodní administrativa, řízení obchodní činnosti a obchodní administrativa, průzkum a analýzy trhu, analýza a průzkum trhu, analýzy statistik průzkumů trhu, poskytování služeb průzkumu trhu, poskytování statistik průzkumu trhu, spotřebitelský průzkum, průzkum trhu pro reklamní účely, marketing, produktový marketing, propagační marketing, přímý marketing, nákupní služby v oboru médií, obchodní poradenství, poradenství v obchodním marketingu, poradenství ohledně akvizic (obchodních), poradenství v oblasti obchodní propagace, obchodní značky (umísťování), obchodní audity, průzkum veřejného mínění, navrhování průzkumů veřejného mínění, provádění průzkumů trhu zahrnujících průzkumy veřejného mínění, příprava průzkumů veřejného mínění, služby obchodního průzkumu, obchodní průzkum a průzkum trhu, zpracování výsledků obchodních průzkumů, obchodní průzkum a poradenské služby, testování značek, analýzy marketingových a reklamních médií, řízení marketingových a reklamních médií, marketingové a reklamní konzultace v mediálním průmyslu, mediální plánování a reklamní strategie, nákupní služby v oboru médií, nákup reklamního prostoru v televizi, v tištěných médiích, v elektronických médiích a venkovních médiích, informací, konzultace v oblasti obchodních značek, výzkum a analýzy pozice značek na trhu, testování značek, strategie značek, audit značky, analýzy výkonnosti značek, analýzy portfolia značek, statistické informace; (36) finanční odhady, finanční, peněžní a bankovní služby, finanční informace, údaje, poradenské a konzultační služby, oceňování značek; (38) poskytování informací vztahujících se k mediálním komunikacím; (41) zveřejňování, oznamování a psaní textů, služby v oblasti vzdělávání, zábavy a sportu, audiovizuální ukázkové prezentace, vzdělávací a školicí služby; (42) služby v oblasti informačních technologií, aktualizace webových stránek pro třetí osoby, analytické služby v oblasti počítačů, analýza počítačových systémů, analýzy počítačových systémů, externí poskytovatelé služeb v oblasti informačních technologií, integrace počítačových systémů a počítačových sítí, konzultační, poradenské a informační služby v oblasti informačních technologií, management počítačových projektů v oblasti elektronického zpracování dat [edp], monitorování počítačových systémů na dálku, návrh a vývoj počítačových systémů, vývoj softwaru, programování a implementace softwaru, aktualizace a adaptace počítačových programů podle požadavků uživatelů, aktualizace a údržba počítačového softwaru a programů, aktualizace a upgrade počítačového softwaru, aktualizace domovských stránek pro třetí osoby, aktualizace softwaru na zpracování dat, aktualizace softwaru pro komunikační systémy, služby testování, služby ověřování a služby kontroly kvality, analýza vývoje produktů, analýza navrhování produktů, analýza a hodnocení v oblasti vývoje výrobků, analýza a hodnocení v oblasti navrhování výrobků, design a vývoj softwaru, návrhy a testování pro vývoj nových produktů, grafický design, průmyslový a grafický design, počítačem podporovaný grafický design, design a grafický design pro tvorbu webových stránek, návrhy a rozvoj výrobků, výzkum a vývoj nových výrobků pro jiné osoby, navrhování obalů, obalový design.

(511) 9, 35, 36, 38, 41, 42

(540)

S:trap

(592) Slovní

- (111) **388258**
(220) 10.05.2021
(320) 10.05.2021

- (442) 14.07.2021
(151) 20.10.2021
(730) **BVN Interactive s.r.o.**, Pštrossova 1895/14, Praha 1, Nové Město, 11000, CZ
(210) O-571950
(591) Barevná
(510) (35) marketing nemovitostí, aukce nemovitostí; (36) realitní kancelář, služby realitní kanceláře, služby realitních kanceláří na pronájem pozemků, služby realitních kanceláří na pronájem budov, služby realitní kanceláře v oblasti rezidenčních nemovitostí, služby realitních kanceláří v oblasti komerčních nemovitostí, služby realitní kanceláře pro prodej a pronájem budov, služby realitní kanceláře pro prodej a pronájem firem, služby realitních kanceláří vztahující se k nákupu a prodeji pozemků, služby realitních kanceláří vztahující se k nákupu a prodeji budov, financování nemovitostí, sdílení nemovitostí, sdružování nemovitostí, pronájem nemovitostí, management nemovitostí, odhady nemovitostí, oceňování nemovitostí, správa nemovitostí; (37) stavba nemovitostí, úklid nemovitostí, údržba nemovitostí, renovace nemovitostí.
(511) 35, 36, 37
(540)



(593) Obrazová

- (111) **388259**
(220) 11.05.2021
(320) 11.05.2021
(442) 14.07.2021
(151) 20.10.2021
(730) **Woykoff, a.s.**, Hauptova 594, Praha 5, Zbraslav, 15600, CZ
(210) O-571962
(510) (5) potravinové doplňky.
(511) 5
(540)

STETOTERIN

(592) Slovní

- (111) **388260**
(220) 11.05.2021
(320) 11.05.2021
(442) 14.07.2021
(151) 20.10.2021
(730) **Woykoff, a.s.**, Hauptova 594, Praha 5, Zbraslav, 15500, CZ
(210) O-571964
(510) (5) potravinové doplňky.
(511) 5
(540)

ELANIN

(592) Slovní

- (111) **388261**
(220) 11.05.2021
(320) 11.05.2021
(442) 14.07.2021
(151) 20.10.2021
(730) **Factoring České spořitelny, a.s.**, Budějovická 1912/64b, Praha 4, Krč, 14000, CZ
(210) O-571966
(510) (16) papír, kancelářské potřeby (kromě nábytku), tištěné reklamní, inzertní a propagační materiály, tiskoviny všeho druhu; (36) finanční služby, zprostředkovatelská činnost v oblasti finančních služeb
(511) 16, 36

(540)

FACTORING
České spořitelny

(593) Obrazová

- (111) **388262**
(220) 12.05.2021
(320) 12.05.2021
(442) 14.07.2021
(151) 20.10.2021
(730) **Truce s.r.o.**, Eliášova 327/12, Praha 6, Dejvice, 16000, CZ
(740) Mgr. Radka Vajbarová, advokátka, Mgr. Radka Vajbarová, Na Mlejнку 764/18, Praha 4, Braník, 14700
(210) O-571999
(510) (44) alternativní medicína, fyzioterapie, léčba toxikomanů, lékařské služby, nemocnice, poradenství v oblasti stravování a výživy, služby psychologa, telemedicína, terapeutické služby, zdravotní péče, zdravotní poradenství, zdravotní poradenství pro osoby se zdravotním postižením, zdravotnická střediska.
(511) 44
(540) **MD CURE**
(592) Slovní

- (111) **388263**
(220) 14.05.2021
(320) 14.05.2021
(442) 14.07.2021
(151) 20.10.2021
(730) **Ledvina Petr Ing.**, Smetanova 220, Kolín, Kolín IV, 28002, CZ
(740) PatOZ - patentová kancelář, Mgr. Pavel Panák, Ječná 243/39a, Praha 2, Nové Město, 12000
(210) O-572055
(591) Barevná
(510) (37) stavebnictví, montáž, údržba a opravy konstrukcí a budov, montáž, oprava, údržba a pronájem plošin a lešení, montáž, oprava, údržba a pronájem plošin pro výškové práce, pronájem stavebního vybavení, výškové práce ve stavebnictví, montáž, opravy a údržba telekomunikačních zařízení, montáž, údržba a opravy sítí a zábran proti ptákům a hmyzu, odklizení sněhu a rampouchů, výškové práce (údržba nemovitostí), informační, poradenské a konzultační služby v oblasti výše uvedených služeb ve třídě 37; (40) kácení a zpracování stromů a dřevin, řezání stromů a dřevin, frézování pařezů, výškové práce, výškové práce na stromech, štěpkování, zpracování a likvidace odpadu, informační, poradenské a konzultační služby v oblasti výše uvedených služeb ve třídě 40; (41) vzdělávání, organizování, pořádání a vedení školení, kurzů a seminářů; (44) služby v oblasti arboristiky, zahradnické práce, služby v oboru úpravy zahrad, parků a krajiny, údržba zeleně, péče o stromy a dřeviny, výsadba dřevin, posudky v oboru zahradnictví a lesnictví, navrhování krajinářských úprav, informační, poradenské a konzultační služby v oblasti výše uvedených služeb ve třídě 44.
(511) 37, 40, 41, 44

(540)



(593) Obrazová

(111) **388264**

(220) 15.05.2021

(320) 15.05.2021

(442) 14.07.2021

(151) 20.10.2021

(730) **WOODYGLASS s.r.o.**, Tuřanka 1222/115, Brno, Slatina, 62700, CZ

(740) Kania, Sedlák, Smola, s.r.o., Mendlovo náměstí 907/1a, Brno, Staré Brno, 60300

(210) O-572061

(510) (19) nekovové dělicí příčky, skleněné stěny, desky ze dřeva, dřevěné akustické panely na stěny, dřevěné hranoly, dřevěné profily, obklady stěn vyrobené z nekovových materiálů, dřevěné stavební prvky, dřevěné stavební konstrukce; (20) dřevěné stěny pro nábytek, dřevěné nábytkové příčky, dřevěné mřížkové přepážky; (37) instalace skleněných stavebních konstrukcí.

(511) 19, 20, 37

(540)

WOODYGLASS

(592) Slovní

(111) **388265**

(220) 25.05.2021

(320) 25.05.2021

(442) 14.07.2021

(151) 20.10.2021

(730) **Xfactor Vision s.r.o.**, Záměstní 1155/27, Ostrava, Slezská Ostrava, 71000, CZ

(210) O-572272

(510) (9) software, databáze (elektronické), aplikace ke stažení pro použití s mobilními zařízeními, aplikační software ke stažení pro chytré telefony, aplikační software pro mobilní telefony, aplikační software pro mobilní zařízení, aplikační software, adresáře (elektrické nebo elektronické); (42) služby v oblasti informačních technologií, software jako služba [saaS], webhostingové služby a software jako služba a pronájem softwaru, software (tvorba -), software (aktualizace počítačového -), vývoj softwaru, programování a implementace softwaru, software (pronájem počítačového -).

(511) 9, 42

(540)

HORSE APP

(592) Slovní

(111) **388266**

(220) 25.05.2021

(320) 25.05.2021

(442) 14.07.2021

(151) 20.10.2021

(730) **Audit-web Shops, s. r. o.**, Průmyslová 989/12a, Bolatice, 74723, CZ

(740) eLegal advokátní kancelář s.r.o., Mgr. Tomáš Pauch, advokát, Sokolovská 695/115b, Praha 8, Karlín, 18600

(210) O-572275

(510) (35) velkoobchodní, maloobchodní a online prodej v oblasti papírenských, kancelářských a tiskárenských potřeb, zejména: razítka včetně příslušenství k nim (razítkové podušky, barvy, inkousty, stojany na razítka, části razítek, kryty na razítka, náhradní díly razítek), nože na papír [kancelářské potřeby], ořezávače pro kancelářské použití, řezačky pro kancelářské účely, řezače krabic, řezače a řezací nástroje (ručně ovládané), čepele na nože, skalpely pro kutily, hobby nože, razidla na papír (kancelářské potřeby), samolepky, vizitky, stolní držátka na vizitky, pouzdra na vizitky, vizitkáře, klipy pro držáky na jmenovky [kancelářské potřeby], barvy k použití v tiskářském průmyslu, ředidla a zahušťovače pro nátěry, barvy a tiskárenské barvy, tiskařské barvy tvrzené ultrafialovým světlem, tiskařské barvy, tiskařské pigmenty na textilie, barva pro grafické práce, barva k použití na kůži, vylepování plakátů, prezentace zboží a služeb přes internetový portál; (40) dokončovací tiskařské práce (řezání), tisk, tisk reklamních materiálů, zakázkový tisk názvů a log společností pro propagační a reklamní účely na zboží druhých; (42) navrhování vizitek, grafický design.

(511) 35, 40, 42

(540)

Audit-web

(592) Slovní

(111) **388267**

(220) 26.05.2021

(320) 26.05.2021

(442) 14.07.2021

(151) 20.10.2021

(730) **ECOREWA a.s.**, K Vápence 2745, Pardubice, Zelené Předměstí, 53002, CZ

(210) O-572301

(510) (37) výstavba, rekonstrukce a údržba budov, inženýrských sítí a jiných liniových staveb, demolice stavebních objektů, vykonávání stavebního dozoru, poskytování stavebního poradenství; (39) přeprava a skladování odpadu, poskytování služeb v oblasti provozování nákladní silniční dopravy, přeprava zboží; (40) likvidace, recyklace a regenerace odpadních materiálů, odborné třídění odpadu, zpracování druhotných surovin (recyklace), dekontaminace nebezpečných látek; (42) poradenství v oblasti ochrany životního prostředí.

(511) 37, 39, 40, 42

(540)

ECOREWA

(593) Obrazová

(111) **388268**

(220) 26.05.2021

(320) 26.05.2021

(442) 14.07.2021

(151) 20.10.2021

(730) **OSMONT, s.r.o.**, č. p. 129, Hybrálec, 58601, CZ

(740) JUDr. Miroslav Novák, Matky Boží 1920/6, Jihlava, 58601

(210) O-572303

(510) (11) zařízení a instalace na osvětlování, vytápění, chlazení, výrobu páry, vaření, sušení, ventilací, rozvod vody a zařízení pro sanitární účely, osvětlovací přístroje a zařízení, osvětlovací trubice, osvětlovací zařízení vybavená elektroluminiscenčními diodami.

(511) 11

(540)



(593) Obrazová

(111) **388269**

(220) 26.05.2021

(320) 26.05.2021

(442) 14.07.2021

(151) 20.10.2021

(730) **MILSY a.s.**, Partizánska 224/B, Bánovce nad Bebravou, 957 01, SK

(740) INPARTNERS GROUP, Mgr. Simona Hejdrová, advokátka, Tuřanka 1519/115a, Brno, Slatina, 62700

(210) O-572306

(591) Barevná

(510) (29) mléčné výrobky, sušené mléko, mléčné výrobky s vysokým obsahem bílkovin, zakysané mléčné výrobky, mléko, kondenzované mléko, mléčné dezerty (mléčné výrobky), mléčné nápoje (s vysokým obsahem mléka), kyselé mléko, nápoje s mléčnými kysanými bakteriemi, kefir (mléčný nápoj), acidofilní mléko, nápoje z fermentovaného mléka, jogurtové nápoje (jogurty v tekutém stavu), smetanové nápoje (mléčné výrobky), máslo, máslové krémy (mléčné výrobky), sýry, smetanové sýry, pařené sýry, uzené sýry, grilovací sýry, delaktózané sýry, tavené sýry, hrudkové mlékárenské sýry, dort ze sýra, sýrové pláty, jogurty, jogurtové dezerty (mléčné výrobky), delaktózané jogurty, smetana (mléčné výrobky), smetanové dezerty (mléčné výrobky), crème fraiche, smetanové pomazánky, sýrové pomazánky, tvarohové pomazánky, jogurtové pomazánky, máslové pomazánky, delaktózané pomazánky, šlehačka, tvarohové výrobky, tvaroh, tvarohy s ovocem, tvarohové dezerty (mléčné výrobky), tvarohové krémy (mléčné výrobky), tvarohové náplně (mléčné výrobky), sójové mléko (náhražka mléka), polévky, syrovátka, mražené smetanové krémy, mražené krémy jogurtové; (30) zmrzlina, mražené jogurty (mražené potraviny), mražené cukrovinky na bázi mléka, smetany, tvarohu, mléčné čokoládové nápoje, mléčné kakaové nápoje, mléčné kávové nápoje; (32) syrovátkové nápoje; (35) obchodní zprostředkovatelské služby v souvislosti s potravinami a tabákovými výrobky, účetnictví, maloobchodní a velkoobchodní služby s výrobky uvedenými ve třídách 29, 30 a 32 tohoto seznamu, subdavatelské služby (pomoc v obchodní činnosti), poradenství při organizování obchodní činnosti, odborné obchodní nebo podnikatelské poradenství, reklama, marketing, podpora prodeje pro třetí osoby, organizování zákaznických vědomostních, motivačních a reklamních programů; (36) půjčky (finanční úvěry), pronájem nemovitostí; (37) výstavba a údržba vodovodů, výstavba a údržba kanalizací; (39) dovoz, doprava, kamionová nákladní doprava, skladování zboží (úschova), balení zboží, rozvod vody; (40) zpracování mléka, úprava vody; (43) služby rychlého občerstvení, dodávání hotových jídel a nápojů na objednávku (catering), zdobení potravin.

(511) 29, 30, 32, 35, 36, 37, 39, 40, 43

(540)



(593) Obrazová

(111) **388270**

(220) 26.05.2021

(320) 26.05.2021

(442) 14.07.2021

(151) 20.10.2021

(730) **Smarty CZ a.s.**, Olivova 2096/4, Praha 1, Nové Město, 11000, CZ

(740) Rott, Růžička & Guttman a spol., Vyskočilova 1566, Praha 4, Michle, 14000

(210) O-572332

(510) (35) maloobchodní a velkoobchodní služby v oblasti výrobků a služeb pro datovou komunikaci, služby zákaznických center v oblasti datové komunikace, obchodní služby pro mobilní operátory.

(511) 35

(540)



(593) Obrazová

(111) **388271**

(220) 27.05.2021

(320) 27.05.2021

(442) 14.07.2021

(151) 20.10.2021

(730) **Cybo Global Limited**, Unit 1105 Crown Ind'l Bldg, 106 How Ming Street, Kwun Tong, Kowloon, HK

(740) INPARTNERS GROUP, Ing. Dušan Kendereški, Tuřanka 1519/115a, Brno, Slatina, 62700

(210) O-572351

(510) (9) počítačové obrazovky, usb nabíjecí porty, usb huby, webové kamery, sluchátka s mikrofonem používaná s počítači, bezdrátové počítačové myši, počítačové klávesnice, podložky pod myš, pouzdra na tabletové počítače, powerbanky (napájecí bloky), bezdrátové nabíječky, nabíječky baterií, obaly na přenosné počítače (laptopy), tašky na přenosné počítače (laptopy); (20) kancelářská křesla, nekovové kabelové svorky.

(511) 9, 20

(540)



(593) Obrazová

(111) **388272**

(220) 27.05.2021

(320) 27.05.2021

(442) 14.07.2021

(151) 20.10.2021

(730) **BetterDay, s.r.o.**, Fialová 2028/17, Brno, Řečkovice, 62100, CZ

(210) O-572352

(510) (5) potravní doplňky a dietetické přípravky; (21) brčka na pití, nádoby, kuchyňské náčiní a nádoby, sklenice, nádoby na pití a barové příslušenství; (32) nealkoholické nápoje, přípravky pro výrobu nápojů, sirupy do nápojů.

(511) 5, 21, 32

(540)

Brczko

(592) Slovní

- (111) **388273**
(220) 27.05.2021
(320) 27.05.2021
(442) 14.07.2021
(151) 20.10.2021
(730) **OneHouse s.r.o.**, Havlíčkovo nábřeží 2728/38, Ostrava, Moravská Ostrava, 70200, CZ
(740) Mgr. Pavel Malatinský, Havlíčkovo nábřeží 2728/38, Ostrava, Moravská Ostrava, 70200
(210) O-572354
(510) (20) sochy, figurky, umělecké předměty, ozdoby a dekorativní předměty vyrobené ze dřeva, vosku, sádry nebo umělé hmoty, zahrnuté v této třídě, nábytek a bytové zařízení, dekorativní dřevěné panely (nábytek), dřevěné desky k nábytku, postele a lůžka, lůžkoviny, matrace, polštáře a podušky, nekovové nádoby a jejich uzávěry a držáky (jiné než pro domácnost kuchyňské použití); (35) reklamní, marketingové a propagační služby, rozšiřování reklamních marketingových a propagačních materiálů, merchandising, propagace a reklama, propagace, reklama a marketing prostřednictvím online webových stránek, reklama v periodikách, brožurách a novinách; (37) montáž stavebních konstrukcí, přemísťování budov a staveb, stavba montovaných domů, stavba saun, tesařské a truhlářské služby, zakázková stavba domů; (42) architektonické služby projektování průmyslových budov, architektonické služby projektování komerčních staveb, architektonický design exteriérových dekorací, architektonický design interiérových dekorací, design nábytku, design obchodních interiérů, inženýrské a průmyslové projektování, inženýrské služby týkající se návrhu konstrukcí a projektování, projektování budov (design).
(511) 20, 35, 37, 42
(540)



(593) Obrazová

- (111) **388274**
(220) 27.05.2021
(320) 27.05.2021
(442) 14.07.2021
(151) 20.10.2021
(730) **Johnson & Johnson**, One Johnson & Johnson Plaza, New Brunswick, NJ, US
(740) Čermák a spol., JUDr. Karel Čermák Ph.D., LL.M., Elišky Peškové 735/15, Praha 5, Smíchov, 15000
(210) O-572357
(510) (3) obličejový hydratační přípravek, oční krém, obličejové sérum a přípravky pro péči o obličej proti stárnutí.
(511) 3
(540) **NEUTROGENA RETINOL BOOST**
(592) Slovní

- (111) **388275**
(220) 27.05.2021
(320) 27.05.2021
(442) 14.07.2021
(151) 20.10.2021
(730) **Hankook Tire & Technology Co., Ltd.**, 286, Pangyo-ro, Bundang-gu, Seongnam-si, Gyeonggi-do, KR
(740) Zeiner & Zeiner advokátní kancelář s.r.o., Mgr. Alexandr Vališ, advokát, Argentinská 286/38, Praha 7, Holešovice, 17000
(210) O-572371
(510) (12) pneumatiky pro automobily, pneumatiky pro bicykly, obaly pro pneumatiky, kryty pro pneumatiky, pneumatiky pro motocykly, lepicí gumové záplaty pro opravy duší, duše pro bicykly, duše pro motocykly, duše pro pneumatiky plněné vzduchem, duše pro kola vozidel, duše pro pneumatiky vozidel, zavazadlové sítě pro vozidla, pneumatiky plněné

vzduchem, soupravy pro opravy duší, ráfky pro kola vozidel, kryty sedel pro bicykly, kryty sedel pro motocykly, bezpečnostní pásy pro sedadla vozidel, brzdové segmenty pro vozidla, tlumiče nárazů pro vozidla, nosiče lyží pro auta, hroty do pneumatik, hřeby do pneumatik, pneumatiky pro kola vozidel, pneumatiky beze vzduchu pro kola vozidel, běhouny k protektorování pneumatik, běhouny pro vozidla (válečkové pásy), běhouny pro vozidla (traktorového typu), bezdušové pneumatiky pro bicykly, bezdušové pneumatiky pro motocykly, ventily pro pneumatiky vozidel, pneumatiky kolových vozidel.

(511) 12
(540)

Winter i*cept iON

(593) Obrazová

- (111) **388276**
(220) 31.05.2021
(320) 31.05.2021
(442) 14.07.2021
(151) 20.10.2021
(730) **Boleslavský Jan Bc.**, Míšenská 70/4, Praha 1 - Malá Strana, 11800, CZ
(210) O-572429
(510) (35) reklama, inzercie pracovních míst, služby zprostředkovatelné práce, řízení lidských zdrojů a náborové služby; (41) akademie - vzdělávání, vzdělávací a školicí služby.
(511) 35, 41
(540) **POPCORN JOBS**
(592) Slovní

- (111) **388277**
(220) 31.05.2021
(320) 31.05.2021
(442) 14.07.2021
(151) 20.10.2021
(730) **AGRO CS a.s.**, č. p. 265, Říkov, 55203, CZ
(740) Mgr. David Müller, Filipova 2016/6, Praha 4, Chodov, 14800
(210) O-572430
(510) (1) rostlinné substráty, rašelinové substráty, bezzeminné rostlinné substráty (zemědělství), směsi určené pro zemědělství, podpůrné přísady, preparáty pro regulaci růstu rostlin, zemina ke kultivaci, rašelina a náhražky rašeliny, vzácné zeminy, zeminy připravené na klíčení osiva, směsi pro podporu nebo zvýšení růstu trávníků, zvlhčující látky a látky zvyšující pronikání půdy, přírodní a syntetické růstové prostředky pro rostliny, chemické přípravky pro zkvalitnění půdy, půda - humus, přípravky pro hnojení, hnojiva - stimulanty růstu rostlin, přípravky na ochranu rostlin před patogeny; (5) insekticidy, fungicidy, herbicidy, pesticidy, přípravky na sterilizaci půdy, přípravky proti parazitům chemického původu; (31) zemědělské osivo, travní semena, tráva, semena pro zemědělství, zahradnické mulče, rohože obsahující semena pro pokládání trávníků, mulče a materiály na přikrývání povrchu půdy, travní směsi, kultura houbová na výsev, rostlinná semena.
(511) 1, 5, 31
(540) **AGRO CS Travníkový zásyp**
(592) Slovní

- (111) **388278**
(220) 31.05.2021
(320) 31.05.2021
(442) 14.07.2021
(151) 20.10.2021
(730) **Student & Company Institute s. r. o.**, Sokolovská 428/130, Praha 8, Karlín, 18600, CZ
(210) O-572432
(510) (2) akrylové barvy, vodové barvy, temperové barvy (vodové barvy), vodové akrylové barvy; (16) popisovače a fixy, potřeby pro umělecké a řemeslné použití a potřeby na modelování, pastelky, barevné tužky, malířská plátna, umělecký papír.
(511) 2, 16

(540) **Armagic**

(592) Slovní

(111) **388279**

(220) 31.05.2021

(320) 31.05.2021

(442) 14.07.2021

(151) 20.10.2021

(730) **Ogilvy, s.r.o.**, Přívozni 1064/2a, Praha 7, Holešovice, 17000, CZ

(740) Dana Lukajová, patentový zástupce, Dana Lukajová, Voršílská 130/10, Praha 1, Nové Město, 11000

(210) O-572433

(591) Barevná

(510) (35) organizace, pořádání a vyhlášení soutěží a anket reklamního charakteru, vyhlášení výsledků soutěží a anket reklamního charakteru zaměřené zejména na podporu prodeje, propagace výherce soutěží či ankety, poskytování informací obchodního charakteru, pomoc v obchodní a podnikatelské činnosti, management a administrativní služby, obchodní konzultační a poradenské služby, služby v oblasti managementu a řízení podniku; (41) organizace a pořádání soutěží a vyhlášení cen, organizování a pořádání soutěží a anket mezi laickou a odbornou veřejností, kulturní, zábavní a soutěžní činnost.

(511) 35, 41

(540)



(593) Obrazová

(111) **388280**

(220) 31.05.2021

(320) 31.05.2021

(442) 14.07.2021

(151) 20.10.2021

(730) **Františkovy Energie s.r.o.**, Matěchova 444/18, Praha 4, Krč, 14000, CZ

(740) Mgr. Marek Klauz, advokát, U Koupaliště 249, Rapotín, 78814

(210) O-572434

(510) (4) elektrická energie; (35) administrativní služby, analýza nákladů a cen, cílené zasilání reklamních materiálů, cílený marketing, fakturace, marketing, obchodní informace, obchodní informace a rady pro spotřebitele ve výběru produktů a služeb, obchodní průzkum, obchodní zprostředkovatelské služby, online reklama v počítačové síti, plánování schůzek (kancelářské práce), pomoc při řízení obchodní činnosti, poradenské služby pro obchodní vedení, poradenství v oblasti komunikačních strategií při styku s veřejností, poskytování informací o obchodních kontaktech, poskytování obchodních informací prostřednictvím webových stránek, propagace, průzkum trhu, přepis rozhovorů (pro úřední účely), příprava výplatních listin, psaní reklamních textů, reklama, sestavování statistiky, sjednávání a uzavírání obchodních transakcí pro třetí strany, sjednávání obchodních smluv pro jiné osoby, správa zákaznických věrnostních programů, srovnávání cen, telemarketing, upomínání schůzek (kancelářské práce), vedení počítačové evidence, vydávání reklamních textů, zaznamenávání písemných sdělení a údajů, zprostředkování obchodních informací, subdodavatelské služby (pomoc v obchodní činnosti); (42) poradenství v oblasti úspor energie.

(511) 4, 35, 42

(540)

FrantiškovyEnergie.cz

(592) Slovní

(111) **388281**

(220) 01.06.2021

(320) 01.06.2021

(442) 14.07.2021

(151) 20.10.2021

(730) **ECOBBE Group s.r.o.**, Podkovářská 800/6, Praha 9, Vysočany, 19000, CZ

(740) RETROPATENT s.r.o., Dobiášova 1246/29, Liberec, Liberec VI-Rochlice, 46006

(210) O-572439

(510) (35) poskytování srovnání služeb dodávek energií a zprostředkovaných nabídek poskytovatelů energií, prodej dodávek energií, služby srovnávání cen energií, prodej telekomunikačních služeb a mobilních tarifů, průzkum trhu, srovnávací služby v oblasti cen, maloobchodní služby v oblasti prodeje platebních terminálů, velkoobchodní služby v oblasti prodeje platebních terminálů, pronájem platebních terminálů, činnost podnikatelských, organizačních a ekonomických poradců, firemní benefity, jmenovitě ve vztahu k poskytování zaměstnaneckých výhod pro firmy, podnikatelská podpora, konzultace vztahující se k výběru výrobků a služeb v rámci aspektů ochrany životního prostředí a úspory energií, prezentace a sjednocení nabídek služeb v zájmu druhých zaměřených na úsporu energií, účetní služby; (36) pojištění, služby finanční a bankovní, služby finančního poradenství, služby peněžní, služby nemovitostní, služby v souvislosti s kreditními kartami, debetními kartami, služby finančního managementu, bankovní služby, platební příkazy prostřednictvím elektronických médií (swift), činnosti související s nemovitostmi, financování věrnostních programů, finanční převody a transakce a platební služby, zprostředkování pojištění, zařizování pojištění, uzavírání pojistných smluv a oceňování a odhady pro účely pojištění, pojištění, záruky pojištění, sjednávání pojištění, provoz platebních terminálů včetně terminálů pro zprostředkování on-line plateb, hypotéky (poskytování půjček), služby realitních kanceláří na pronájem pozemků, služby realitních kanceláří na pronájem budov, služby realitních kanceláří na prodej a nákup pozemků a budov, realitní služby vztahující se ke správě investic do nemovitostí, poskytování realitních informací vztahujících se k nemovitostem a pozemkům, finanční služby v oblasti smluv, dohod a vyrovnání týkajících se nemovitostí, makléřské služby v oblasti nemovitostí, oceňování a správa nemovitostí, pomoc při koupi nemovitostí a finančních podílů v nich, poradenské služby v oblasti oceňování nemovitostí, poskytování informací týkajících se trhu s nemovitostmi, poskytování informací vztahujících se ke správě pozemků, sdílené vlastnictví nemovitostí, sjednávání společného vlastnictví nemovitostí, služby finančního zástupce pro držbu nemovitostí pro třetí osoby, služby koupě pozemků (v zájmu třetích osob), správa finančních záležitostí v oblasti nemovitostí, správa bytového fondu, správa majetkového portfolia, vymáhání pohledávek; (45) právní služby.

(511) 35, 36, 45

(540)



(593) Obrazová

(111) **388282**

(220) 01.06.2021

(320) 01.06.2021

(442) 14.07.2021

(151) 20.10.2021

(730) **Umění vína s.r.o.**, Vysočanská 234/95, Praha 9, Strážkov, 19000, CZ

(740) Jehne, Vodák a partneři, advokátní kancelář, JUDr. Robert Jehne, advokát, Washingtonova 1567/25, Praha 1, Nové Město, 11000

(210) O-572442

(591) Barevná

(510) (33) alkoholické nápoje všeho druhu spadající do této třídy (s výjimkou piva), vína všech druhů, sekty, destiláty z hroznů, kvasnic a vína,

alkoholické esence, alkoholické výtažky z vína; (35) maloobchodní a velkoobchodní prodej a zprostředkovatelské služby spojené s nákupem a prodejem vín a alkoholických nápojů, reklamní, propagační a inzertní činnost, elektronický obchod (e-shop) prostřednictvím komunikačních sítí (Internet) s vínem, vystavování a nabízení vín k prodeji.

(511) 33, 35
(540)



UMĚNÍ VÍNA

(593) Obrazová

(111) **388283**
(220) 01.06.2021
(320) 01.06.2021
(442) 14.07.2021
(151) 20.10.2021
(730) **Albert Česká republika, s.r.o.**, Radlická 520/117, Praha 5, Jinonice, 15800, CZ
(740) **HAVEL & PARTNERS s.r.o.**, advokátní kancelář, Mgr. Ivan Rámeš, advokát, Na Florenci 2116/15, Praha 1, Nové Město, 11000
(210) O-572444
(510) (16) balicí papír, celofán, etikety kromě textilních, grafiky, kartóny, lepicí pásky, noviny, obaly spadající do této třídy, papír, ubrusky papírové, ubrusy papírové, plakáty, praporky papírové, prostírání papírové, pytlíky papírové, letáky, reklamní letáky, papírové reklamní bannery, papírové reklamní cedule; (29) maso, masové extrakty, uzeniny, zvěřina, paštiky, huspeniny, játra, klobásy, salámy, párky, konzervy masové, konzervy rybí, slanina, šunka; (35) reklama, marketing, hospodářské (ekonomické) prognózy, informace obchodní a podnikatelské, pronájem reklamních ploch, předvádění zboží, průzkum trhu, aranžování zboží.

(511) 16, 29, 35
(540)

Albertovo uzenářství

(592) Slovní

(111) **388284**
(220) 01.06.2021
(320) 01.06.2021
(442) 14.07.2021
(151) 20.10.2021
(730) **Lightz.one s.r.o.**, Za mlýnem 214/1, Praha 4, Braník, 14700, CZ
(740) **Mgr. Štěpánka Vincencová**, advokátka, Černomořská 384/9, Praha 10, Vršovice, 10100
(210) O-572450
(591) Barevná
(510) (9) objektivy (čočky), (optika), blikající světelná signalizace; (11) světla pro automobily, světla pro jízdní kola, světla pro motocykly, světla pro vozidla, světlomety, světlomety pro automobily, světlomety pro vozidla, skleněná stínidla do světlidel, směrová světla pro jízdní kola, reflektory pro automobily, reflektory pro vozidla, žárovky, žárovky pro směrová světla vozidel, žhavicí vlákna do elektrických světlidel, svítidla, vyhledávací reflektory, vyhledávací světlomety, zařízení proti oslnění pro vozidla (přislušenství ke světlům), rozptylovače světla; (12) směrová signalizace pro vozidla

(511) 9, 11, 12

(540)



(593) Obrazová

(111) **388285**
(220) 03.06.2021
(320) 03.06.2021
(442) 14.07.2021
(151) 20.10.2021
(730) **Unicorn a.s.**, V kapslovně 2767/2, Praha 3, Žižkov, 13000, CZ
(740) **Ing. Jarmila Javoříková**, patentový zástupce, Slunečná 4566, Zlín, 76005
(210) O-572502
(510) (9) počítačový software, počítačové systémy, software pro rezervační systémy, elektronické rezervační systémy, interaktivní počítačové programy, mobilní aplikace, aplikační software, komunikační software, software pro komunikaci, vytváření sítí a sociální sítě, software pro správu financí, platební software, elektronické platební terminály, přístroje na zpracování dat, počítače, telekomunikační přístroje, mobilní telekomunikační přístroje, počítačová dokumentace v elektronické podobě, počítačové sítě, komunikační sítě, software pro správu informací (mis), čtecí zařízení (zpracování dat), audiovizuální přístroje a zařízení, počítačové komponenty, software pro mobilní telefony, počítačový software pro kódování, elektronické displeje, monitory, elektronické databáze, počítačový software ke stažení, softwarové aplikace ke stažení, bezpečnostní software, přístroje pro záznam dat, elektronické řídicí systémy, fotografické přístroje, optické komunikační přístroje; (35) automatizované zpracování dat, zpracování, systematizace a správa dat, systematizace informací do databází, správa databází, administrativní služby, reklama, reklama online, marketing, internetový marketing, předvádění zboží, obchodní průzkum, služby online zpracování dat, výroba reklamních materiálů, reklamní materiály (šíření), počítačová správa registrů, obchodní management, podnikově-organizační a podnikově-ekonomické poradenství, obchodní informace (poskytování), služby v oblasti analýzy obchodních údajů; (38) elektronické komunikační sítě, komunikační služby mezi databankami, telekomunikační služby, počítačové komunikační služby, elektronický přenos dat, elektronická pošta, zaslání zpráv, provozování elektronických komunikačních sítí, pronájem komunikačních přístrojů a zařízení, internetové komunikační služby, interaktivní komunikační služby, služby mobilní komunikace, poskytování přístupu k elektronickým komunikačním sítím a elektronickým databázím; (42) počítačové programování, navrhování počítačového softwaru, návrh počítačových rezervačních systémů, navrhování a vývoj softwaru pro elektronické databáze, navrhování informačních systémů, návrh a vývoj systémů zabezpečujících elektronická data, tvorba databází, vývoj databází, údržba databází, elektronické ukládání souborů a dokumentů, tvorba, údržba a modernizace počítačového softwaru, kódování, dekódování a ověřování informací, zpráv a dat, kopírování počítačového softwaru, pronájem softwaru, pronájem počítačů, poradenství v oblasti telekomunikačních technologií, konzultační, poradenské a informační služby v oblasti informačních technologií, výzkum zaměřený na počítače, průmyslový design, grafický design, technologický výzkum, inženýrské služby, návrh, vytváření, hosting a správa webových stránek pro jiné subjekty, navrhování a vývoj softwaru operačních systémů.

(511) 9, 35, 38, 42

(540)



(593) Obrazová

- (111) **388286**
(220) 03.06.2021
(320) 03.06.2021
(442) 14.07.2021
(151) 20.10.2021
(730) **Unicorn a.s.**, V kapslovně 2767/2, Praha 3, Žižkov, 13000, CZ
(740) Ing. Jarmila Javoříková, patentový zástupce, Slunečná 4566, Zlín, 76005
(210) O-572503
(510) (9) počítačový software, počítačové systémy, software pro rezervaci systémů, elektronické rezervací systémy, interaktivní počítačové programy, mobilní aplikace, aplikační software, komunikační software, software pro komunikaci, vytváření sítí a sociální sítě, software pro správu financí, platební software, elektronické platební terminály, přístroje na zpracování dat, počítače, telekomunikační přístroje, mobilní telekomunikační přístroje, počítačová dokumentace v elektronické podobě, počítačové sítě, komunikační sítě, software pro systémy pro správu informací (mis), čtecí zařízení (zpracování dat), audiovizuální přístroje a zařízení, počítačové komponenty, software pro mobilní telefony, počítačový software pro kódování, elektronické displeje, monitory, elektronické databáze, počítačový software ke stažení, softwarové aplikace ke stažení, bezpečnostní software, přístroje pro záznam dat, elektronické řídicí systémy, fotografické přístroje, optické komunikační přístroje; (35) automatizované zpracování dat, zpracování, systematizace a správa dat, systematizace informací do databází, správa databází, administrativní služby, reklama, reklama online, marketing, internetový marketing, předvádění zboží, obchodní průzkum, služby online zpracování dat, výroba reklamních materiálů, reklamní materiály (šíření), počítačová správa registrů, obchodní management, podnikově-organizační a podnikově-ekonomické poradenství, obchodní informace (poskytování), služby v oblasti analýzy obchodních údajů; (38) elektronické komunikační sítě, komunikační služby mezi databankami, telekomunikační služby, počítačové komunikační služby, elektronický přenos dat, elektronická pošta, zaslání zpráv, provozování elektronických komunikačních sítí, pronájem komunikačních přístrojů a zařízení, internetové komunikační služby, interaktivní komunikační služby, služby mobilní komunikace, poskytování přístupu k elektronickým komunikačním sítím a elektronickým databázím; (42) počítačové programování, navrhování počítačového softwaru, návrh počítačových rezervacích systémů, navrhování a vývoj softwaru pro elektronické databáze, navrhování informačních systémů, návrh a vývoj systémů zabezpečujících elektronická data, tvorba databází, vývoj databází, údržba databází, elektronické ukládání souborů a dokumentů, tvorba, údržba a modernizace počítačového softwaru, kódování, dekódování a ověřování informací, zpráv a dat, kopírování počítačového softwaru, pronájem softwaru, pronájem počítačů, poradenství v oblasti telekomunikačních technologií, konzultační, poradenské a informační služby v oblasti informačních technologií, výzkum zaměřený na počítače, průmyslový design, grafický design, technologický výzkum, inženýrské služby, návrh, vytváření, hosting a správa webových stránek pro jiné subjekty, navrhování a vývoj softwaru operačních systémů.

(511) 9, 35, 38, 42

(540)

Bookigy

(592) Slovní

- (111) **388287**
(220) 03.06.2021
(320) 03.06.2021
(442) 14.07.2021
(151) 20.10.2021
(730) **ASOCIACE MEDIÁLNÍCH AGENTUR, spolek**, Mánesova 1643/92, Praha 2, Vinohrady, 12000, CZ

(740) STRAUB LEGAL s.r.o., Mgr. Alena Straubová, Smetanova 993/8a, Brno, Veveří, 60200

(210) O-572507

(510) (35) reklamní, marketingové a propagační služby; (41) vzdělávací a školicí služby.

(511) 35, 41

(540)

ASMEA

(592) Slovní

- (111) **388288**
(220) 03.06.2021
(320) 03.06.2021
(442) 14.07.2021
(151) 20.10.2021
(730) **ArteaPlus CZ s.r.o.**, Na Florenci 2116/15, Praha 1, Nové Město, 11000, CZ
(740) Mgr. Martina Zdvihalová, Ph.D. - patentová a právní kancelář, Mgr. Martina Zdvihalová Ph.D., K Pazderně 2031, Benešov, 25601
(210) O-572508
(510) (5) farmaceutika, farmaceutické přípravky a výrobky, lékařské přípravky a výrobky, léčebné přípravky a výrobky, léčiva, přírodní léčiva, živé orgány a tkáně pro chirurgické účely, diagnostické přípravky a materiály, náplasti, obvazový materiál, krytí a aplikátory léčebných přípravků, dermatologické přípravky, zubní přípravky a výrobky, materiály pro plombování zubů, dentální vosky, léčebné zubní pasty, hygienické přípravky a výrobky pro zdravotnické účely, dezinfekční a antiseptické přípravky, léčebná a dezinfekční mydla a čistící přípravky, dietetické potraviny a přípravky pro léčebné účely, potravinové doplňky pro lidskou spotřebu; (9) přístroje a nástroje vědecké, výzkumné, optické přístroje, zvětšovače a korektory, mikroskopy k lékařskému použití, přístroje pro záchranu a výuku, přístroje a nástroje pro vážení, váhy pro lékařské účely, teploměry, počítačový software, aplikační software, počítačový a aplikační software vztahující se k lékařství, zařízení a nástroje pro záznam, přenos, reprodukci nebo zpracování zvuku, obrazu nebo dat, vědecké výzkumné a laboratorní přístroje, přístroje pro vyučování a simulátory; (10) lékařské přístroje, nástroje a zařízení, zařízení pro diagnostiku, vyšetřování a monitorování, lékařské zobrazovací přístroje, nástroje a přístroje chirurgické, zařízení pro chirurgii a ošetřování ran, materiály a potřeby na šití ran k lékařskému použití, protetické výrobky, umělé orgány a implantáty, ortopedické potřeby, gynekologické nástroje, oční protézy, stomatologické přístroje a nástroje, zařízení pro zubní lékařství, zubní nástroje a protézy, anesteziologické přístroje, kardiografické přístroje, ultrazvukové lékařské přístroje, urologické nástroje, rentgenové přístroje, rentgenové CT snímače, lékařské a chirurgické laparoskopie, resuscitační přístroje, přístroje pro plicní ventilaci pacientů, zařízení pro diagnostiku, vyšetřování a monitorování, hematologické analyzátoři, zařízení pro léčbu pohybového aparátu, masážní přístroje, zařízení pro rehabilitaci a fyzioterapii, potřeby na ochranu sluchu, nábytek a lůžkoviny pro lékařské účely, zařízení pro manipulaci s pacienty, pomůcky pro nedoslýchavé, oděvy, pokrývky hlavy a obuv pro lékařské a léčebné účely, ortézy a podpěry pro lékařské a léčebné účely, oděvy, pokrývky hlavy a obuv pro zdravotnické pracovníky a pacienty, pomůcky pro umožnění pohyblivosti pro lékařské a léčebné účely, lasery pro lékařské účely, terapeutické a pomocné přístroje pro osoby se zdravotním postižením, přístroje, zařízení a výrobky pro péči o kojenec; (11) sanitární a hygienická zařízení, sterilizační, dezinfekční a dekontaminační zařízení, sterilizační přístroje a zařízení k použití v lékařství, dezinfekční přístroje a zařízení pro lékařské účely, sterilizátory pro lékařské účely; (35) reklamní, marketingové a propagační služby, reklamní, marketingové a propagační služby on-line, obchodní reklama pro třetí osoby, inzertní služby, marketingové a propagační služby v oblasti zdravotní péče, reklamní, marketingové a propagační služby on-line v oblasti zdravotní péče, reklamní služby na podporu informovanosti veřejnosti o lékařských otázkách, prevence nemocí a zdravotní osvěty, pomoc při řízení obchodní činnosti, pomoc při řízení obchodní činnosti v oblasti zdravotnictví, obchodní služby a informace pro spotřebitele, obchodní zprostředkovatelské služby, nákup a prodej výrobků uvedených výše ve tř. 5, 9, 10, 11 tohoto seznamu, internetový nákup a prodej výrobků uvedených výše ve tř. 5, 9, 10, 11 tohoto seznamu, pomoc v obchodní a podnikatelské činnosti, management a administrativní služby, analýza obchodních dat, sběr a systematizace dat z obchodní a podnikatelské činnosti, zpracování, systematizace a správa dat, automatizované zpracování dat, vytváření a správa počítačových databází, řízení počítačových databází, sběr informací do počítačových databází,

kompilování a systemizace informací do počítačových databází, administrativní zpracování dat, správa lékařských nákladů, sběr statistických údajů pro lékařský výzkum, řízení lidských zdrojů a náborové služby, kancelářské služby, fakturace lékařských služeb, správa osobních lékařských záznamů a dokumentů, služby v oblasti fakturace zdravotnické péče pro lékaře, obchodní analýzy, průzkum a informační služby, poskytování obchodních statistických informací vztahujících se k lékařským záležitostem, obchodní vedení nemocničních zařízení, informační, poradenské a konzultační služby v rámci výše uvedených služeb ve třídě 35; (36) finanční služby, služby finančního řízení v oblasti lékařských zařízení, informační, poradenské a konzultační služby v rámci výše uvedených služeb ve třídě 36; (37) stavebnictví, výstavba lékařských objektů, sterilizační a dezinfekční služby, sterilizace lékařských nástrojů, instalace, údržba a opravy lékařských přístrojů, nástrojů a zařízení, informační, poradenské a konzultační služby v rámci výše uvedených služeb ve třídě 37; (39) doprava, přeprava a doručování zboží, dopravní služby pro lékařský personál, doprava pacientů sanitními vozy, provozování rychlé záchraně služby, dopravní zdravotní služba, informační, poradenské a konzultační služby v rámci výše uvedených služeb ve třídě 39; (40) recyklace a zpracování odpadů, nakládání s nebezpečnými odpady, informační, poradenské a konzultační služby v rámci výše uvedených služeb ve třídě 40; (41) výchova a vzdělávací činnost, služby v oblasti vzdělání, zábavy a sportu, vzdělávací a školicí služby, organizování konferencí, symposií, seminářů a školení v oblasti lékařské vědy, publikační činnost v oblasti lékařství a zdravotnictví, výuka psychiatrie, akreditace [certifikace] dosaženého vzdělání, kurzy pro zvyšování kvalifikace a další vzdělání, zajišťování vzdělávání zdravotnických pracovníků a jiných odborných pracovníků ve zdravotnictví, účast na výchově a vzdělávání studentů, informační, poradenské a konzultační služby v rámci výše uvedených služeb ve třídě 41; (42) vědecké a technologické služby, lékařský a farmakologický výzkum, služby v oblasti informačních technologií, vývoj softwaru, programování a implementace softwaru, webhostingové služby a software jako služba, pronájem softwaru, služby testování, ověřování a kontroly kvality, počítačové programování v oblasti lékařství, navrhování a vývoj počítačového softwaru pro použití s lékařskými technologiemi, tvorba počítačových programů pro lékařské aplikace, elektronické ukládání lékařských záznamů, biologický výzkum, klinický výzkum a lékařský výzkum, klinické zkoušení léků, ověřování prostředků zdravotnické techniky, znalecké posudky v oblasti zdravotnictví a lékařství, informační, poradenské a konzultační služby v rámci výše uvedených služeb ve třídě 42; (43) poskytování dočasného ubytování, poskytování prostor k bydlení s asistencí, služby zajišťující stravování a nápoje, stravovací služby pro nemocnice a pečovatelské domy, kavárna, informační, poradenské a konzultační služby v rámci výše uvedených služeb ve třídě 43; (44) poskytování základní zdravotní péče, poskytování specializované a zvláště specializované zdravotní péče, lékařské služby ve všech odbornostech, péče o hygienu a krásu osob, nemocniční služby, lékařská pomoc, lékařské informace, služby lékařského vyšetření, ošetřovatelské služby, zdravotnické služby, lékařský screening, testy, lůžková a ambulantní lékařská péče, poskytování lékařských zařízení, péče pro hospitalizované a ambulantní pacienty, poradenství v oblasti lékařské pomoci poskytované lékaři a jiným specializovaným lékařským personálem, diagnostická, preventivní a léčebná péče, laboratorní služby, transfúzní služby, lékařské služby týkající se odběru, úpravy a zpracování lidské krve, genetické testy pro lékařské účely, odběry biologického materiálu, ošetřování ran a proleženin, vyšetřování glukometrem, aplikace infúzí, poradenství v oblasti těhotenství, rentgenové služby a vyšetření, mamografické vyšetření, služby v oblasti diabetu, aplikace injekcí včetně inzulinu, poskytování léčebných služeb v oblasti odvykání kouření, zotavovny, soukromé kliniky a sanatoria, služby péče o duševní zdraví, psychologické služby, psychiatrické služby, psychiatrické konzultace, poradenství v oblasti dermatologie, laboratorní služby pro analýzu krevních vzorků odebraných pacientům, farmaceutické služby, farmaceutické poradenské služby, lékárenské služby, příprava lékařských předpisů v lékárnách, lékařské služby poskytované v domácím prostředí, domy s pečovatelskou službou, služby v oblasti domácí zdravotní péče, poskytování zdravotní péče v domácím prostředí, nemocniční služby pečovatelských domů, pečovatelská služba, služby poskytované léčebnami dlouhodobě nemocných, zařízení ubytování v pečovatelských centrech, služby fyzické rehabilitace, poskytování fyzioterapeutických služeb, zdravotní péče v oblasti pasivního a aktivního cvičení, poskytování cvičebních prostor a zařízení k léčebným rehabilitačním účelům, služby zubního lékařství, pronájem zařízení k péči o lidské zdraví, sociální pomoc, poskytování komplexní terminální péče nevléčitelně nemocným, hospicová péče domácí, stacionární a lůžková péče, půjčování zdravotnických a kompenzačních pomůcek, zařízení pro léčbu

Alzheimerovy, Parkinsonovy choroby a demence, informační, poradenské a konzultační služby v rámci výše uvedených služeb ve třídě 44.

(511) 5, 9, 10, 11, 35, 36, 37, 39, 40, 41, 42, 43, 44

(540)

ArtePlus CZ

(592) Slovní

(111) **388289**

(220) 03.06.2021

(320) 03.06.2021

(442) 14.07.2021

(151) 20.10.2021

(730) **ArtePlus CZ s.r.o.**, Na Florenci 2116/15, Praha 1, Nové Město, 11000, CZ

(740) Mgr. Martina Zdvihalová, Ph.D. - patentová a právní kancelář, Mgr. Martina Zdvihalová Ph.D., K Pazderně 2031, Benešov, 25601

(210) O-572509

(510) (5) farmaceutika, farmaceutické přípravky a výrobky, lékařské přípravky a výrobky, léčebné přípravky a výrobky, léčiva, přírodní léčiva, živé orgány a tkáně pro chirurgické účely, diagnostické přípravky a materiály, náplasti, obvazový materiál, krytí a aplikátory léčebných přípravků, dermatologické přípravky, zubní přípravky a výrobky, materiály pro plombování zubů, dentální vosky, léčebné zubní pasty, hygienické přípravky a výrobky pro zdravotnické účely, dezinfekční a antiseptické přípravky, léčebná a dezinfekční mydla a čistící přípravky, dietetické potraviny a přípravky pro léčebné účely, potravinové doplňky pro lidskou spotřebu; (9) přístroje a nástroje vědecké, výzkumné, optické přístroje, zvětšovače a korektory, mikroskopy k lékařskému použití, přístroje pro záchranu a výuku, přístroje a nástroje pro vážení, váhy pro lékařské účely, teploměry, počítačový software, aplikační software, počítačový a aplikační software vztahující se k lékařství, zařízení a nástroje pro záznam, přenos, reprodukci nebo zpracování zvuku, obrazu nebo dat, vědecké výzkumné a laboratorní přístroje, přístroje pro vyučování a simulátory; (10) lékařské přístroje, nástroje a zařízení, zařízení pro diagnostiku, vyšetřování a monitorování, lékařské zobrazovací přístroje, nástroje a přístroje chirurgické, zařízení pro chirurgii a ošetřování ran, materiály a potřeby na šití ran k lékařskému použití, protetické výrobky, umělé orgány a implantáty, ortopedické potřeby, gynekologické nástroje, oční protézy, stomatologické přístroje a nástroje, zařízení pro zubní lékařství, zubní nástroje a protézy, anesteziologické přístroje, kardiografické přístroje, ultrazvukové lékařské přístroje, urologické nástroje, rentgenové přístroje, rentgenové CT snímače, lékařské a chirurgické laparoskopie, resuscitační přístroje, přístroje pro plicní ventilaci pacientů, zařízení pro diagnostiku, vyšetřování a monitorování, hematologické analyzátoři, zařízení pro léčbu pohybového aparátu, masážní přístroje, zařízení pro rehabilitaci a fyzioterapii, potřeby na ochranu sluchu, nábytek a lůžkoviny pro lékařské účely, zařízení pro manipulaci s pacienty, pomůcky pro nedoslýchavé, oděvy, pokrývky hlavy a obuv pro lékařské a léčebné účely, ortézy a podpěry pro lékařské a léčebné účely, oděvy, pokrývky hlavy a obuv pro zdravotnické pracovníky a pacienty, pomůcky pro umožnění pohyblivosti pro lékařské a léčebné účely, lasery pro lékařské účely, terapeutické a pomocné přístroje pro osoby se zdravotním postižením, přístroje, zařízení a výrobky pro péči o kožence; (11) sanitární a hygienická zařízení, sterilizační, dezinfekční a dekontaminační zařízení, sterilizační přístroje a zařízení k použití v lékařství, dezinfekční přístroje a zařízení pro lékařské účely, sterilizátory pro lékařské účely; (35) reklamní, marketingové a propagační služby, reklamní, marketingové a propagační služby on-line, obchodní reklama pro třetí osoby, inzertní služby, marketingové a propagační služby v oblasti zdravotní péče, reklamní, marketingové a propagační služby on-line v oblasti zdravotní péče, reklamní služby na podporu informovanosti veřejnosti o lékařských otázkách, prevence nemocí a zdravotní osvěty, pomoc při řízení obchodní činnosti, pomoc při řízení obchodní činnosti v oblasti zdravotnictví, obchodní služby a informace pro spotřebitele, obchodní zprostředkovatelské služby, nákup a prodej výrobků uvedených výše ve tř. 5, 9, 10, 11 tohoto seznamu, internetový nákup a prodej výrobků uvedených výše ve tř. 5, 9, 10, 11 tohoto seznamu, zprostředkování nákupu a prodeje výrobků uvedených výše ve tř. 5, 9, 10, 11 tohoto seznamu, pomoc v obchodní a podnikatelské činnosti, management a administrativní služby, analýza obchodních dat, sběr a systemizace dat z obchodní a podnikatelské činnosti, zpracování, systemizace a správa dat, automatizované zpracování dat, vytváření a správa počítačových databází, řízení počítačových databází, sběr informací do počítačových databází, kompilování a systemizace informací do počítačových databází, administrativní zpracování dat, správa lékařských nákladů, sběr statistických údajů pro lékařský výzkum, řízení lidských zdrojů a náborové

služby, kancelářské služby, fakturace lékařských služeb, správa osobních lékařských záznamů a dokumentů, služby v oblasti fakturace zdravotnické péče pro lékaře, obchodní analýzy, průzkum a informační služby, poskytování obchodních statistických informací vztahujících se k lékařským záležitostem, obchodní vedení nemocničních zařízení, informační, poradenské a konzultační služby v rámci výše uvedených služeb ve třídě 35; (36) finanční služby, služby finančního řízení v oblasti lékařských zařízení, informační, poradenské a konzultační služby v rámci výše uvedených služeb ve třídě 36; (37) stavebnictví, výstavba lékařských objektů, sterilizační a dezinfekční služby, sterilizace lékařských nástrojů, instalace, údržba a opravy lékařských přístrojů, nástrojů a zařízení, informační, poradenské a konzultační služby v rámci výše uvedených služeb ve třídě 37; (39) doprava, přeprava a doručování zboží, dopravní služby pro lékařský personál, doprava pacientů sanitními vozy, provozování rychlé záchranné služby, dopravní zdravotní služba, informační, poradenské a konzultační služby v rámci výše uvedených služeb ve třídě 39; (40) recyklace a zpracování odpadů, nakládání s nebezpečnými odpady, informační, poradenské a konzultační služby v rámci výše uvedených služeb ve třídě 40; (41) výchova a vzdělávací činnost, služby v oblasti vzdělání, zábavy a sportu, vzdělávací a školicí služby, organizování konferencí, symposií, seminářů a školení v oblasti lékařské vědy, publikační činnost v oblasti lékařství a zdravotnictví, výuka psychiatrie, akreditace [certifikace] dosaženého vzdělání, kurzy pro zvyšování kvalifikace a další vzdělání, zajišťování vzdělávání zdravotnických pracovníků a jiných odborných pracovníků ve zdravotnictví, účast na výchově a vzdělávání studentů, informační, poradenské a konzultační služby v rámci výše uvedených služeb ve třídě 41; (42) vědecké a technologické služby, lékařský a farmakologický výzkum, služby v oblasti informačních technologií, vývoj softwaru, programování a implementace softwaru, webhostingové služby a software jako služba, pronájem softwaru, služby testování, ověřování a kontroly kvality, počítačové programování v oblasti lékařství, navrhování a vývoj počítačového softwaru pro použití s lékařskými technologiemi, tvorba počítačových programů pro lékařské aplikace, elektronické ukládání lékařských záznamů, biologický výzkum, klinický výzkum a lékařský výzkum, klinické zkoušení léků, ověřování prostředků zdravotnické techniky, znalecké posudky v oblasti zdravotnictví a lékařství, informační, poradenské a konzultační služby v rámci výše uvedených služeb ve třídě 42; (43) poskytování dočasného ubytování, poskytování prostor k bydlení s asistencí, služby zajišťující stravování a nápoje, stravovací služby pro nemocnice a pečovatelské domy, kavárna, informační, poradenské a konzultační služby v rámci výše uvedených služeb ve třídě 43; (44) poskytování základní zdravotní péče, poskytování specializované a zvláště specializované zdravotní péče, lékařské služby ve všech odbornostech, péče o hygienu a krásu osob, nemocniční služby, lékařská pomoc, lékařské informace, služby lékařského vyšetření, ošetrovatelské služby, zdravotnické služby, lékařský screening, testy, lůžková a ambulantní lékařská péče, poskytování lékařských zařízení, péče pro hospitalizované a ambulantní pacienty, poradenství v oblasti lékařské pomoci poskytované lékaři a jiným specializovaným lékařským personálem, diagnostická, preventivní a léčebná péče, laboratorní služby, transfúzní služby, lékařské služby týkající se odběru, úpravy a zpracování lidské krve, genetické testy pro lékařské účely, odběry biologického materiálu, ošetřování ran a proleženin, vyšetřování glukometrem, aplikace infúzí, poradenství v oblasti těhotenství, rentgenové služby a vyšetření, mamografické vyšetření, služby v oblasti diabetu, aplikace injekcí včetně inzulínu, poskytování léčebných služeb v oblasti odvykání kouření, zotavovny, soukromé kliniky a sanatoria, služby péče o duševní zdraví, psychologické služby, psychiatrické služby, psychiatrické konzultace, poradenství v oblasti dermatologie, laboratorní služby pro analýzu krevních vzorků odebraných pacientům, farmaceutické služby, farmaceutické poradenské služby, lékárenské služby, příprava lékařských předpisů v lékárnách, lékařské služby poskytované v domácím prostředí, domy s pečovatelskou službou, služby v oblasti domácí zdravotní péče, poskytování zdravotní péče v domácím prostředí, nemocniční služby pečovatelských domů, pečovatelská služba, služby poskytované léčebnami dlouhodobě nemocných, zařizování ubytování v pečovatelských centrech, služby fyzické rehabilitace, poskytování fyzioterapeutických služeb, zdravotní péče v oblasti pasivního a aktivního cvičení, poskytování cvičebních prostor a zařízení k léčebným rehabilitačním účelům, služby zubního lékařství, pronájem zařízení k péči o lidské zdraví, sociální pomoc, poskytování komplexní terminální péče nevyléčitelně nemocným, hospicová péče domácí, stacionární a lůžková péče, půjčování zdravotnických a kompenzačních pomůcek, zařízení pro léčbu Alzheimerovy, Parkinsonovy choroby a demence, informační, poradenské a konzultační služby v rámci výše uvedených služeb ve třídě 44.

(511) 5, 9, 10, 11, 35, 36, 37, 39, 40, 41, 42, 43, 44

(540)
(592) Slovní

Artea péče

(111) **388290**
(220) 03.06.2021
(320) 03.06.2021
(442) 14.07.2021
(151) 20.10.2021
(730) **ASOCIACE MEDIÁLNÍCH AGENTUR, spolek**, Mánesova 1643/92, Praha 2, Vinohrady, 12000, CZ
(740) STRAUB LEGAL s.r.o., Mgr. Alena Straubová, Smetanova 993/8a, Brno, Veveří, 60200
(210) O-572510
(591) Barevná
(510) (35) reklamní, marketingové a propagační služby; (41) vzdělávací a školicí služby.
(511) 35, 41
(540)

ASMEA

ASOCIACE MEDIÁLNÍCH AGENTUR

(593) Obrazová

(111) **388291**
(220) 03.06.2021
(320) 03.06.2021
(442) 14.07.2021
(151) 20.10.2021
(730) **ArteaPlus CZ s.r.o.**, Na Florenci 2116/15, Praha 1, Nové Město, 11000, CZ
(740) Mgr. Martina Zdvihalová, Ph.D. - patentová a právní kancelář, Mgr. Martina Zdvihalová Ph.D., K Pazderně 2031, Benešov, 25601
(210) O-572511
(510) (5) farmaceutika, farmaceutické přípravky a výrobky, lékařské přípravky a výrobky, léčebné přípravky a výrobky, léčiva, přírodní léčiva, živé orgány a tkáně pro chirurgické účely, diagnostické přípravky a materiály, náplasti, obvazový materiál, krytí a aplikátory léčebných přípravků, dermatologické přípravky, zubní přípravky a výrobky, materiály pro plombování zubů, dentální vosky, léčebné zubní pasty, hygienické přípravky a výrobky pro zdravotnické účely, dezinfekční a antiseptické přípravky, léčebná a dezinfekční mydla a čisticí přípravky, dietetické potraviny a přípravky pro léčebné účely, potravinové doplňky pro lidskou spotřebu; (9) přístroje a nástroje vědecké, výzkumné, optické přístroje, zvětšovače a korektory, mikroskopy k lékařskému použití, přístroje pro záchranu a výuku, přístroje a nástroje pro vážení, váhy pro lékařské účely, teploměry, počítačový software, aplikační software, počítačový a aplikační software vztahující se k lékařství, zařízení a nástroje pro záznam, přenos, reprodukci nebo zpracování zvuku, obrazu nebo dat, vědecké výzkumné a laboratorní přístroje, přístroje pro vyučování a simulátory; (10) lékařské přístroje, nástroje a zařízení, zařízení pro diagnostiku, vyšetřování a monitorování, lékařské zobrazovací přístroje, nástroje a přístroje chirurgické, zařízení pro chirurgii a ošetřování ran, materiály a potřeby na šití ran k lékařskému použití, protetické výrobky, umělé orgány a implantáty, ortopedické potřeby, gynekologické nástroje, oční protézy, stomatologické přístroje a nástroje, zařízení pro zubní lékařství, zubní nástroje a protézy, anesteziologické přístroje, kardiografické přístroje, ultrazvukové lékařské přístroje, urologické nástroje, rentgenové přístroje, rentgenové CT snímače, lékařské a chirurgické laparoskopvy, resuscitační přístroje, přístroje pro plicní ventilaci pacientů, zařízení pro diagnostiku, vyšetřování a monitorování, hematologické analyzátoři, zařízení pro léčbu pohybového aparátu, masážní přístroje, zařízení pro rehabilitaci a fyzioterapii, potřeby na ochranu sluchu, nábytek a lůžkoviny pro lékařské účely, zařízení pro manipulaci s pacienty, pomůcky pro nedoslýchavé, oděvy, pokrývky hlavy a obuv pro lékařské a léčebné účely, ortézy a podpěry pro lékařské a léčebné účely, oděvy, pokrývky hlavy a obuv pro zdravotnické pracovníky a

pacienty, pomůcky pro umožnění pohyblivosti pro lékařské a léčebné účely, lasery pro lékařské účely, terapeutické a pomocné přístroje pro osoby se zdravotním postižením, přístroje, zařízení a výrobky pro péči o kojence; (11) sanitární a hygienická zařízení, sterilizační, dezinfekční a dekontaminační zařízení, sterilizační přístroje a zařízení k použití v lékařství, dezinfekční přístroje a zařízení pro lékařské účely, sterilizátory pro lékařské účely; (35) reklamní, marketingové a propagační služby, reklamní, marketingové a propagační služby on-line, obchodní reklama pro třetí osoby, inzertní služby, marketingové a propagační služby v oblasti zdravotní péče, reklamní, marketingové a propagační služby on-line v oblasti zdravotní péče, reklamní služby na podporu informovanosti veřejnosti o lékařských otázkách, prevence nemocí a zdravotní osvěty, pomoc při řízení obchodní činnosti, pomoc při řízení obchodní činnosti v oblasti zdravotnictví, obchodní služby a informace pro spotřebitele, obchodní zprostředkovatelské služby, nákup a prodej výrobků uvedených výše ve tř. 5, 9, 10, 11 tohoto seznamu, internetový nákup a prodej výrobků uvedených výše ve tř. 5, 9, 10, 11 tohoto seznamu, zprostředkování nákupu a prodeje výrobků uvedených výše ve tř. 5, 9, 10, 11 tohoto seznamu, pomoc v obchodní a podnikatelské činnosti, management a administrativní služby, analýza obchodních dat, sběr a systematizace dat z obchodní a podnikatelské činnosti, zpracování, systemizace a správa dat, automatizované zpracování dat, vytváření a správa počítačových databází, řízení počítačových databází, sběr informací do počítačových databází, kompilování a systemizace informací do počítačových databází, administrativní zpracování dat, správa lékařských nákladů, sběr statistických údajů pro lékařský výzkum, řízení lidských zdrojů a náborové služby, kancelářské služby, fakturace lékařských služeb, správa osobních lékařských záznamů a dokumentů, služby v oblasti fakturace zdravotnické péče pro lékaře, obchodní analýzy, průzkum a informační služby, poskytování obchodních statistických informací vztahujících se k lékařským záležitostem, obchodní vedení nemocničních zařízení, informační, poradenské a konzultační služby v rámci výše uvedených služeb ve třídě 35; (36) finanční služby, služby finančního řízení v oblasti lékařských zařízení, informační, poradenské a konzultační služby v rámci výše uvedených služeb ve třídě 36; (37) stavebnictví, výstavba lékařských objektů, sterilizační a dezinfekční služby, sterilizace lékařských nástrojů, instalace, údržba a opravy lékařských přístrojů, nástrojů a zařízení, informační, poradenské a konzultační služby v rámci výše uvedených služeb ve třídě 37; (39) doprava, přeprava a doručování zboží, dopravní služby pro lékařský personál, doprava pacientů sanitními vozy, provozování rychlé záchranné služby, dopravní zdravotní služba, informační, poradenské a konzultační služby v rámci výše uvedených služeb ve třídě 39; (40) recyklace a zpracování odpadů, nakládání s nebezpečnými odpady, informační, poradenské a konzultační služby v rámci výše uvedených služeb ve třídě 40; (41) výchova a vzdělávací činnost, služby v oblasti vzdělání, zábavy a sportu, vzdělávací a školicí služby, organizování konferencí, symposií, seminářů a školení v oblasti lékařské vědy, publikační činnost v oblasti lékařství a zdravotnictví, výuka psychiatrie, akreditace [certifikace] dosaženého vzdělání, kurzy pro zvyšování kvalifikace a další vzdělání, zajišťování vzdělávání zdravotnických pracovníků a jiných odborných pracovníků ve zdravotnictví, účast na výchově a vzdělávání studentů, informační, poradenské a konzultační služby v rámci výše uvedených služeb ve třídě 41; (42) vědecké a technologické služby, lékařský a farmakologický výzkum, služby v oblasti

informačních technologií, vývoj softwaru, programování a implementace softwaru, webhostingové služby a software jako služba, pronájem softwaru, služby testování, ověřování a kontroly kvality, počítačové programování v oblasti lékařství, navrhování a vývoj počítačového softwaru pro použití s lékařskými technologiemi, tvorba počítačových programů pro lékařské aplikace, elektronické ukládání lékařských záznamů, biologický výzkum, klinický výzkum a lékařský výzkum, klinické zkoušení léků, ověřování prostředků zdravotnické techniky, znalecké posudky v oblasti zdravotnictví a lékařství, informační, poradenské a konzultační služby v rámci výše uvedených služeb ve třídě 42; (43) poskytování dočasného ubytování, poskytování prostor k bydlení s asistencí, služby zajišťující stravování a nápoje, stravovací služby pro nemocnice a pečovatelské domy, kavárna, informační, poradenské a konzultační služby v rámci výše uvedených služeb ve třídě 43; (44) poskytování základní zdravotní péče, poskytování specializované a zvlášť specializované zdravotní péče, lékařské služby ve všech odbornostech, péče o hygienu a krásu osob, nemocniční služby, lékařská pomoc, lékařské informace, služby lékařského vyšetření, ošetřovatelské služby, zdravotnické služby, lékařský screening, testy, lůžková a ambulantní lékařská péče, poskytování lékařských zařízení, péče pro hospitalizované a ambulantní pacienty, poradenství v oblasti lékařské pomoci poskytované lékaři a jiným specializovaným lékařským personálem, diagnostická, preventivní a léčebná péče, laboratorní služby, transfúzní služby, lékařské služby týkající se odběru, úpravy a zpracování lidské krve, genetické testy pro lékařské účely, odběry biologického materiálu, ošetřování ran a proleženin, vyšetřování glukometrem, aplikace infúzí, poradenství v oblasti těhotenství, rentgenové služby a vyšetření, mamografické vyšetření, služby v oblasti diabetu, aplikace injekcí včetně inzulínu, poskytování léčebných služeb v oblasti odvykání kouření, zotavovny, soukromé kliniky a sanatoria, služby péče o duševní zdraví, psychologické služby, psychiatrické služby, psychiatrické konzultace, poradenství v oblasti dermatologie, laboratorní služby pro analýzu krevních vzorků odebraných pacientům, farmaceutické služby, farmaceutické poradenské služby, lékárenské služby, příprava lékařských předpisů v lékárnách, lékařské služby poskytované v domácím prostředí, domy s pečovatelskou službou, služby v oblasti domácí zdravotní péče, poskytování zdravotní péče v domácím prostředí, nemocniční služby pečovatelských domů, pečovatelská služba, služby poskytované léčebnami dlouhodobě nemocných, zařizování ubytování v pečovatelských centrech, služby fyzické rehabilitace, poskytování fyzioterapeutických služeb, zdravotní péče v oblasti pasivního a aktivního cvičení, poskytování cvičebních prostor a zařízení k léčebným rehabilitačním účelům, služby zubního lékařství, pronájem zařízení k péči o lidské zdraví, sociální pomoc, poskytování komplexní terminální péče nevyléčitelně nemocným, hospicová péče domácí, stacionární a lůžková péče, půjčování zdravotnických a kompenzačních pomůcek, zařízení pro léčbu Alzheimerovy, Parkinsonovy choroby a demence, informační, poradenské a konzultační služby v rámci výše uvedených služeb ve třídě 44.

(511) 5, 9, 10, 11, 35, 36, 37, 39, 40, 41, 42, 43, 44

(540)

Individuální zdravotní péče Artea

(592) Slovní

Přehled zápisů ochranných známek se změnou ve vztahu ke zveřejněným přihláškám

Kapitola obsahuje údaje o ochranných známkách zapsaných na základě ustanovení § 28 odst. 1 zákona č. 441/2003 Sb., u kterých došlo ke změně údajů oproti zveřejněné přihlášce ochranné známky.

Číselný přehled (111)			
388225	388226	388227	388228

Zápisy ochranných známek se změnou ve vztahu ke zveřejněným přihláškám

(111) **388225**
(220) 28.02.2020
(320) 28.02.2020
(442) 15.04.2020
(151) 20.10.2021
(540)



(593) Obrazová
(730) **Tomáš Pavel Ing.**, Náchodská 708/79, Praha 9, Horní Počernice, 19300, CZ
(740) Advokátní kancelář AVKP, Mgr. Ing. Václav Král, advokát, Mánesova 808/22, Hradec Králové, 50002
(510) (29) zeleninové směsi a saláty, ovoce a zelenina konzervovaná, sušená a zavařená; (35) akviziční, marketingová, propagační, reklamní, informační-obchodní a inzertní činnost.
(591) Barevná
(511) 29, 35
(210) O-562116

(111) **388226**
(220) 26.06.2020
(320) 26.06.2020
(442) 12.08.2020
(151) 20.10.2021
(540)

A-FLEX

(592) Slovní
(730) **CANAMIPHARM s.r.o.**, Na Brně 566/1, Hradec Králové, Nový Hradec Králové, 50006, CZ
(740) Ing. Václav Kratochvíl, Husníkova 2086/22, Praha 5, Stodůlky, 15800
(510) (31) krmiva a potrava pro zvířata; (44) veterinární služby.
(511) 31, 44
(210) O-564897

(111) **388227**
(220) 01.07.2020
(320) 01.07.2020
(442) 23.09.2020
(151) 20.10.2021
(540)

Farm Planet

(592) Slovní
(730) **Urban farming s.r.o.**, Pod Harfou 938/60, Praha 9, Vysočany, 19000, CZ
(740) KALABIS AULICKÝ a spol., s.r.o., Mgr. Ing. Martin Kalabis, Arbesovo nám. 2804/2, Prostějov, 79601
(510) (29) maso a masné výrobky, ryby, mořské plody a měkkýši, neživí, potraviny z ryb, potraviny na bázi ryb, chlazené potraviny obsahující převážně ryby, jikry z mořských lososů do potravin, jikry z mořských pstruhů do potravin, upravený hmyz a larvy, balené maso, čerstvé maso, chlazená jídla vyrobená z ryb, konzervy rybí, korýši, ne živí, mražené rybí výrobky, mražené ryby, naložené ryby, nasolené ryby, pomazánky z ryb, mořských plodů a měkkýšů, pokrmy z ryb pro lidskou spotřebu, pstruzi, neživí, pražmani obecní, neživí, pražmani obecní [chňapali, neživí], rybí filé, rybí jikry pro lidskou spotřebu, rybí jikry, zpracované, rybí klobásy, rybí konzervy, rybí krokety, rybí kuličky, rybí měchýře, rybí moučka, rybí pasta, rybí pěna, rybí pokrmy, rybí pokrmy pro lidskou spotřebu, rybí řízky, rybí prsty, rybí rosoly, rybí sušenky, rybí výrobky konzervované ve skle, rybí zákusky, ryby, ryby (konzervované -), ryby, ne živé, ryby v olivovém oleji; (31) akvarijní ryby, domácí mazlíčci, chovná zvířata, hospodářská zvířata, jedlí vodní živočichové [živí], kapři koi, živí, karas zlatý, kožnatky (živé), krunýřovka krilová, živá, rybí jikry, rybí jikry pro lihnutí, sledi, živí, sumýši, živí, vodní živočichové (živí), živé akvarijní korály, živé mořské plody, živé ryby k potravinářským účelům, živé ryby (neurčené ke konzumaci), živé ryby pro lidskou spotřebu, živé ryby s výjimkou ryb pro lidskou spotřebu, živé sardele, živé sardinky, živé tresky.
(511) 29, 31
(210) O-564995

(111) **388228**
(220) 01.07.2020
(320) 01.07.2020
(442) 12.08.2020
(151) 20.10.2021
(540)

RESTAURANT GURU

(592) Slovní
(730) **Fryč Martin**, Norská 4224/3, Prostějov, 79604, CZ
(740) Ing. Yveta Winklerová, Ryšánkova 1276/3, Brno, Černá Pole, 61300
(510) (25) oblečení, kšiltovky, čepice.
(511) 25
(210) O-564999

Obnovy zápisu ochranných známek

(111) **109266**
(220) 11.05.1942
(151) 11.05.1942
(540)



(594) Kombinovaná
(730) **Palírna U Zeleného stromu a.s.**, Drážďanská 14/84, Ústí nad Labem, Krásné Březno, 40007, CZ
(740) Mgr. Tomáš Chleboun, advokát, Vinohradská 6, Praha 2, 12000
(510) (33) lihoviny.
(511) 33
(210) O-21278

(111) **110677**
(220) 19.01.1922
(151) 19.01.1922
(540)



(594) Kombinovaná
(730) **Palírna U Zeleného stromu a.s.**, Drážďanská 14/84, Ústí nad Labem, Krásné Březno, 40007, CZ
(740) Mgr. Tomáš Chleboun, advokát, Vinohradská 6, Praha 2, 12000
(510) (33) likér.
(511) 33
(210) O-21279

(111) **165017**
(220) 25.01.1982
(151) 09.02.1982
(540)

SPOFAPOR

(592) Slovní
(730) **3M Company**, 3M Center, 2501 Hudson Road, St. Paul, MN, US
(740) Všetečka Zelený Švorčík a partneři, advokátní a patentová kancelář, JUDr. Michal Havlík, advokát, Hálkova 1406/2, Praha 2, Nové Město, 12000
(510) Výrobky lučební pro zdravotnický průmysl; umělé a syntetické pryskyřice; lučebniny na konzervování potravin; výrobky farmaceutické, veterinářské a zdravotnické; léčiva pro lidi a zvířata; náplasti, rychloobvazy, materiál na obvazy; desinfekční prostředky; prostředky na ničení plevelu a škodlivých zvířat.
(511) 1, 3, 5
(210) O-52544

(111) **165210**
(220) 04.12.1981
(151) 20.10.1982
(540)



(594) Kombinovaná
(730) **Parker Intangibles LLC**, 6035 Parkland Boulevard, Cleveland, OH, US
(740) PATENTSERVIS Praha a.s., Na Podkovce 281/10, Praha 4, Podolí, 14700
(510) Spojky, spojovací materiál a svěrky pro kovové trubky, trubice a ohebné hadice, zařízení pro připojování přírodních hadic pro palivo k nádržím, trysky a ručně ovládané ventily, vše zcela nebo převážně z obecného kovu, válce, ventily a čerpadla jako součásti strojů, hydraulické spojky, hydraulické akumulátory, mazací zařízení, filtry jako součásti strojů a součásti filtrů, kruhové prstence, těsnění a ucpávky /prostředky pro spárování/, plochá těsnění, těsnicí materiály, nekovové spojky a sojovací materiál, vše pro trubky, trubice a hadice, potrubí a hadice, vše z pryže nebo umělých hmot.
(511) 6, 7, 17
(210) O-52475

(111) **165466**
(220) 16.03.1982
(151) 09.09.1983
(540)



(594) Kombinovaná
(730) **Odlo International AG**, Bösch 47, 6331 Hünenberg, CH
(740) Všetečka Zelený Švorčík a partneři, advokátní a patentová kancelář, JUDr. Otakar Švorčík, advokát, Hálkova 1406/2, Praha 2, Nové Město, 12000
(510) (25) oděvy.
(511) 25
(210) O-52605

(111) **172099**
(220) 24.01.1992
(151) 07.04.1993
(540)



(594) Kombinovaná
(730) **Liberty Ostrava a.s.**, Vratimovská 689/117, Ostrava, Kunčice, 71900, CZ
(740) Všetečka Zelený Švorčík a partneři, advokátní a patentová kancelář, JUDr. Michal Havlík, advokát, Hálkova 1406/2, Praha 2, Nové Město, 12000
(510) Průmyslová dusíkatá hnojiva, standardy, technické plyny, vedlejší koksochemické výrobky; koks; surové železo, ocel, válcovaný materiál a výrobky z něj, bezešvé a svařované ocelové trubky, trubky pro těžbu ropy a

zemního plynu, trubkové výrobky, tenkostěnné profily otevřené i uzavřené, ocelové pásy a plechy, odlitky z litín a oceli, kola disková včetně dílů, důlní ocelová výztuž a její doplňky, ocelová silniční svodidla, ocelové konstrukce včetně dílů, díly a zařízení pro zemědělskou techniku, komponenty pro průmyslová zařízení; náhradní díly pro hutní a strojírenské zařízení; přístroje, měřidla, nástroje, rozvaděče, automatizační prvky; rehabilitační technika; díly pro ekologická zařízení a dopravu; dvojkolí běžné i hnací kolejových vozidel, díly podsestav kolejových vozidel rozebíratelné i nerozebíratelné; zušlechťování a úprava hutních výrobků, zajišťování, zpracování a úprava odpadů a vedlejších výrobků vznikajících při výrobě, úprava a dodávky šrotu.

(511) 1, 4, 6, 7, 9, 10, 11, 12, 40
(210) O-66085

(111) **174153**
(220) 19.10.1992
(151) 24.11.1993
(540)



(593) Obrazová
(730) **Univerzita Karlova**, Ovocný trh 560/5, Praha 1 - Staré Město, 11636, CZ
(740) PATENTSERVIS Praha a.s., Na Podkovce 281/10, Praha 4, Podolí, 14700
(510) Vědecká a vydavatelská činnost - vědecké kongresy, konference a další vědecká setkání s tuzemskou i zahraniční účastí pořádaná UK; vydávání odborných periodik, monografií, odborných referátů, skript; činnost v oblasti výpočetní techniky a informatiky - nákup a prodej softwaru, poradenská činnost pro průmysl a obchod; propagace a reklama - informační publikace o UK, pamětní medaile a pamětní listy, dokumentární a sportovní akce UK, výroba a prodej propagačních předmětů - papírové suvenýry, kalendáře, trička, kravaty, odznaky.

(511) 14, 16, 25, 35, 41, 42
(210) O-72402

(111) **174225**
(220) 23.10.1991
(151) 03.12.1993
(540)



(594) Kombinovaná
(730) **Burešová Jana**, Verdunská 910/28, Praha 6, Bubeneč, 16000, CZ
(510) Neperiodické publikace a propagační tiskoviny, vydavatelské a distribuční služby.
(511) 16, 35, 41
(210) O-64313

(111) **174277**
(220) 17.10.1991
(151) 13.12.1993
(540)



(594) Kombinovaná
(730) **Košťál Jaroslav Ing.**, Lazarská 1719/5, Praha 1, Nové Město, 11000, CZ
(740) UNIPATENT, Mgr. Jiří Macek, Sázavská 16, Praha 2 - Vinohrady, 12000
(510) Zprostředkování prodeje a koupě nemovitostí včetně zajištění podkladů pro uzavření kupní smlouvy; poradenská činnost v oblasti nemovitostí; poradenská činnost a komplexní zajištění rekonstrukcí, modernizace a výstavby, předprojektová a projektová příprava, inženýrská činnost, stavební dozor, funkce vyššího dodavatele, zajišťování stavebních kapacit a stavebních hmot; zprostředkování pronájmů a podnájmů nemovitostí, nebytových prostor a bytů včetně nájemní smlouvy.

(511) 36, 37, 42
(210) O-64230

(111) **174328**
(220) 17.10.1991
(151) 14.12.1993
(540)



(594) Kombinovaná
(730) **Košťál Jaroslav Ing.**, Lazarská 1719/5, Praha 1, Nové Město, 11000, CZ
(740) UNIPATENT, Mgr. Jiří Macek, Sázavská 16, Praha 2 - Vinohrady, 12000
(510) Zprostředkování prodeje a koupě nemovitostí včetně zajištění podkladů pro uzavření kupní smlouvy; poradenská činnost v oblasti nemovitostí; poradenská činnost a komplexní zajištění rekonstrukcí, modernizace a výstavby, předprojektová a projektová příprava, inženýrská činnost, stavební dozor, funkce vyššího dodavatele, zajišťování stavebních kapacit a stavebních hmot; zprostředkování pronájmů a podnájmů nemovitostí, nebytových prostor a bytů včetně nájemní smlouvy.

(511) 36, 37, 42
(210) O-64231

(111) **174453**
(220) 04.11.1991
(151) 20.12.1993
(540)

WOOLITE

(592) Slovní
(730) **Reckitt & Colman (Overseas) Hygiene Home Limited**, 103-105 Bath Road, Slough, Berkshire, SL1 3UH, GB
(510) (3) bělicí přípravky, přípravky a substance pro použití v prádelnách, čistící, lešticí a prací prostředky, brusné prostředky s výjimkou dentálního použití, mýdla, saponáty, škrob, modřidlo.
(511) 3
(210) O-64501

(111) **175158**
(220) 19.02.1992
(151) 08.03.1994
(540)

FRAGMENT

(592) Slovní
(730) **Albatros Media a.s.**, 5. května 1746/22, Praha 4, Nusle, 14000, CZ
(510) Vydavatelská a nakladatelská činnost, distribuce a prodej tisku, neperiodických publikací a polygrafických výrobků; výroba knih.
(511) 16, 41
(210) O-66580

(111) **175676**
(220) 25.11.1991
(151) 11.04.1994
(540)



(594) Kombinovaná
(730) **HTC INVESTMENTS a.s.**, Lamačská cesta 3/B, 841 04 Bratislava, SK
(740) INPARTNERS GROUP, Mgr. Simona Hejdová, advokátka, Tuřanka 1519/115a, Brno, Slatina, 62700
(510) Traktory a jejich díly; zahraničně obchodní služby včetně obchodně technických služeb, výzkum a vývoj traktorů a jejich dílů.
(511) 12, 35, 42
(210) O-64948

(111) **176519**
(220) 13.03.1992
(151) 18.05.1994
(540)

INKOS

(592) Slovní
(730) **Obořilová Helena**, Úvoz 521/17, Brno, 60200, CZ
(740) Kania, Sedlák, Smola, s.r.o., Mendlovo náměstí 907/1a, Brno, Staré Brno, 60300
(510) Potravinářské stroje a zařízení, chemické stroje a zařízení, hutnické stroje a zařízení, energetické stroje a zařízení, čistírny a úpravní vod, dokumentace těchto zařízení a jejich vývoj, odborné poradenství, montáž a kompletace dodávek.
(511) 7, 9, 11, 35, 37, 42
(210) O-67244

(111) **177297**
(220) 25.11.1991
(151) 13.06.1994
(540)

(594) Kombinovaná
(730) **HTC INVESTMENTS a.s.**, Lamačská cesta 3/B, 841 04 Bratislava, SK
(740) INPARTNERS GROUP, Mgr. Simona Hejdová, advokátka, Tuřanka 1519/115a, Brno, Slatina, 62700
(510) Výzkum, vývoj, výroba a odbyt traktorů a jejich dílů - vývoj, výroba a odbyt odlitků z litin - vývoj, výroba a odbyt výkrovků a výlisků - vývoj, výroba a odbyt valivých ložisek - vývoj, výroba a odbyt nářadí - vývoj, výroba a odbyt obráběcích strojů - vývoj, výroba a odbyt jednoúčelových zařízení -

vývoj, výroba a odbyt tvářecích strojů - vývoj, výroba a odbyt forem, modelů a šablon - zahraničně obchodní činnost včetně obchodně technických služeb - projektová činnost a výkon vyšších dodavatelských funkcí.

(511) 6, 7, 8, 12, 35, 42
(210) O-64949

(111) **178080**
(220) 20.07.1992
(151) 12.07.1994
(540)

NOKO

(592) Slovní
(730) **NOKO, spol. s r.o.**, U Kamýku 2/870, Praha 4, 14200, CZ
(740) Macek and Partners, Mgr. Jiří Macek, patentový zástupce, Sázavská 751/16, Praha 2, Vinohrady, 12000
(510) Extrakční čističe koberců a čalounění, průmyslové vysavače pro mokro a sucho, podlahové úklidové a mycí stroje, vysokotlaké studenodvodní a horkovodní mycí agregáty, stěrky, rozmývačky, škrabky, teleskopické tyče pro úklidová zařízení, stroje na broušení, drátkování, voskování a leštění parket, stroje pro úklid veřejných prostranství, zemědělské stroje, stroje pro úpravu zeleně, sněhové frézy, součásti, náhradní díly a příslušenství uvedených předmětů, strojů a zařízení.
(511) 6, 7, 8, 9, 11
(210) O-70385

(111) **179570**
(220) 04.11.1991
(151) 13.09.1994
(540)



(594) Kombinovaná
(730) **PARAMO, a.s.**, Přerovská 560, Pardubice, Svítkov, 53006, CZ
(740) PATENTSERVIS Praha a.s., Na Podkovce 281/10, Praha 4, Podolí, 14700
(510) (4) mazací a speciální oleje, plastická maziva, tuhá maziva, cereziny a z nich odvozené navazující výrobky, veškeré výrobky průmyslu minerálních olejů.
(511) 4
(210) O-64493

(111) **180632**
(220) 31.10.1991
(151) 31.10.1994
(540)

DENTODONT

(592) Slovní
(730) **dm-drogerie markt GmbH + Co. KG**, Am dm-Platz 1, Karlsruhe, DE
(740) Macek and Partners, Mgr. Jiří Macek, Sázavská 751/16, Praha 2, Vinohrady, 12000
(510) Chemické výrobky pro lékařství, hygienu, farmacii a vědu, kosmetické přípravky, léčebná mýdla, výrobky voňavkářské, vodičky na vlasy, zubní pasty a prášky, léčiva, drogy, farmaceutické přípravky humánní a veterinární, výrobky dietetické pro děti a nemocné, organopreparáty, očkovací látky a sera a výrobky z krve, desinfekční přípravky, přípravky proti nákaze, přípravky pro konzervování, prostředky k hubení škůdců a ničení rostlin, přípravky silící a dietetické.

(511) 1, 3, 5
(210) O-64449

(111) **246766**
(220) 24.10.2001
(151) 26.08.2002
(540)

CYCLESTAR

(592) Slovní
(730) **CYCLESTAR s.r.o.**, Sídliště 1082, Praha 5, 15300, CZ
(510) (11) přístroje chladící, zařízení pro klimatizaci, tepelná čerpadla včetně náhradních dílů; (12) dopravní prostředky pozemní, vzdušné nebo vodní včetně náhradních dílů.
(511) 11, 12
(210) O-173035

(111) **246778**
(220) 29.10.2001
(151) 26.08.2002
(540)

HISTORIK

(592) Slovní
(730) **PRESBETON Nova, s.r.o.**, U panelárny 594/6C, Olomouc, Chválkovice, 77900, CZ
(740) Ing. Petr Soukup, patentový zástupce, tř. Svobody 43/39, Olomouc, 77900
(510) (19) přírodní a umělý kámen, cementové zboží, dlažební prvky včetně tvarovaných dlaždic, dlažebních kostek a kamenů, dlažebních panelů, tvarovky, stavební prvky nekovové, betonové a kamenné prvky pro veřejná prostranství, průmyslovou, občanskou, inženýrskou, zahradní a venkovní architekturu.
(511) 19
(210) O-173135

(111) **246849**
(220) 13.11.2001
(151) 26.08.2002
(540)



(594) Kombinovaná
(591) Barevná
(730) **ABF, a.s.**, Beranových 667, Praha 9, Letňany, 19900, CZ
(510) (9) nosiče informací všeho druhu, zahrnuté ve tř. 9, např. dat, zvuku a obrazu; (16) nosiče informací všeho druhu, zahrnuté ve tř. 16, např. tiskoviny, letáky, vstupenky, katalogy; (35) výstavy komerční a reklamní; (38) šíření informací prostřednictvím veřejných datových sítí, např. Internetu.
(511) 9, 16, 35, 38
(210) O-173714

(111) **246884**
(220) 20.11.2001
(151) 26.08.2002
(540)



(594) Kombinovaná
(730) **PHARMOS, a.s.**, Těšínská ulice 1349/296, Ostrava - Radvanice, 71600, CZ
(740) JUDr. Oldřich Beneš, advokát, Mojžírovců 805/41, Ostrava, Mariánské Hory, 70900
(510) (3) výrobky kosmetické a voňavkářské, bylinné kosmetické přípravky, mýdla včetně mýdel medicínálních, parfumerie, vonné oleje, krémy, mléka, gely, emulze, vody a deodoranty, pro osobní potřebu, toaletní přípravky, vlasové a ústní vody, pasty, prášky a vodičky pro čištění a ošetřování rukou a vlasů, např. kondicionéry, pomády, tužidla, spreje, laky, prostředky pro ošetřování pokožky, např. krémy na a po opalování, masážní krémy a emulze, regenerační krémy a vody, prací a bělicí přípravky, např. prášky a aviváže, přípravky bytové chemie pro čištění, leštění, odmašťování, broušení, např. prášky, pasty, gely a saponáty na nádobí, vany, dřezy, smalt, sporáky, nábytek, koberce a podlahy, mycí prostředky pro toaletní účely, např. mýdla tuhá i tekutá, prášky a gely na ruce; (5) léčiva, drogy a lékárnické výrobky, farmaceutické parafarmaceutické přípravky humánní a veterinární, organopreparáty, očkovací látky, séra a výrobky z krve, výrobky baktericidní, fungicidní, insekticidní, dezinfekční přípravky, přípravky proti nákaze, antiparazitní látky, zubní amalgámy a cementy, zubní brusné prostředky, zubní laky, porcelán pro zubní protézy, náplasti pro lékařské účely, zdravotnické a chirurgické gázy a obvazy, repelentní přípravky, bylinné čaje, výrobky diabetické, dietetické a potravinové doplňky v tuhém i tekutém stavu, např. kapky, tablety, kapsle a tobolky pro posílení imunity organismu, vše pro léčebné účely, vitamínové přípravky, léčivé byliny a jejich výtažky, speciální sirupy a žvýkačky pro léčivé účely, diabetické a dietetické přípravky a komponenty pro nápojářský průmysl, vitamínové nápoje včetně práškových, strouhané minerální vody a vody termální, vše pro léčebné účely, jedy, hygienické vložky; (10) přístroje a nástroje chirurgické, lékařské, zubolékařské, zvěrolékařské, speciální nábytek pro tyto obory, umělé údy, oči, zuby a protézy, ortézy, speciální oděvy pro lékaře a operační sály, zdravotnické pomůcky a výrobky z gumy, elektricky vyhřívané podušky, speciální lékařské vaky, podušky a polštářky, přístroje pro tělesná cvičení lékařská, ortopedická nebo chirurgická, masážní přístroje včetně přístrojů pro estetické masáže a pěstění těla a obličejů a přístrojů terapeutických a vibračních; (42) poradenství a konzultace odborných záležitostí v oboru zdravotnictví.
(511) 3, 5, 10, 42
(210) O-173911

(111) **246902**
(220) 26.11.2001
(151) 26.08.2002
(540)



(594) Kombinovaná
(730) **FLEXIKO CZ s.r.o.**, 279, Lhota, 76302, CZ
(740) Ing. Zdeněk Kučera, Dlouhá 207, Slušovice, 76315
(510) (18) kožená galanterie jako dámské kabelky, peněženky, kožené zboží v jiných třídách neobsažené, tašky, kufry, doplňky z kůže k oděvům,

sedlářské a brašnářské výrobky; (25) pánské, dámské a dětské oděvy jako kalhoty, košile, svetry, pulovry, kabáty, prádlo, spodní prádlo, sportovní oblečení, dětské a kojenecké textilní zboží, pláště, kostýmy, zakázkové oděvy, kožené oděvy a rukavice, opasky, obuv všeho druhu; (35) marketing, zprostředkování obchodních činností.

(511) 18, 25, 35
(210) O-174078

(111) **246917**

(220) 03.12.2001
(151) 26.08.2002

(540) **"Zott - Dodavatel mléčných potěšení"**

(592) Slovní

(730) **Zott SE & Co. KG**, Dr.-Steichele-Strasse 4, 86690 Mertingen, DE

(740) Všetečka Zelený Švorčík a partneři, advokátní a patentová kancelář, JUDr. Otakar Švorčík, Hálkova 1406/2, Praha 2, Nové Město, 12000

(510) (29) mléko, mléčné výrobky, zejména mléko na pití, kyselé mléko, podmáslí, jogurty, ovocné jogurty, čokoládové nebo kakaové jogurty, nealkoholické míchané mléčné nápoje, kefíry, smetana, měkké sýry, měkké sýry s ovocem a zeleninou, dezerty sestávající především z mléka a obsahující želatinu nebo škrob jako pojivo, máslo, čišťené máslo, sýry a sýrové výrobky, mléko se syrovátkovými prášky, dietní jogurty, ne pro léčebné použití; (30) pudinky, zmrzliny, ovocné zmrzliny, prášky na výrobu zmrzliny.

(511) 29, 30
(210) O-174379

(111) **246932**

(220) 12.12.2001
(151) 26.08.2002
(540)

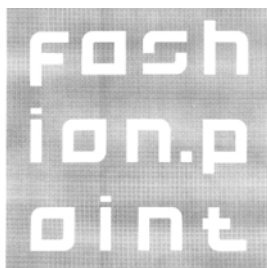

(594) Kombinovaná

(730) **Ing. Eva Benešová**, Lísky 4, Brno, 62400, CZ

(740) JUDr. Lenka Vojáčková, Milady Horákové 2045/25, Brno, Černá Pole, 60200

(510) (35) inzertní a reklamní činnost, poskytování pomoci při výkonu hospodářské činnosti, pořádání a organizování módních přehlídek ke komerčním a reklamním účelům, export-import - dovozní a vývozní agentura, zprostředkovatelská činnost v oblasti obchodu (export-import); (41) pořádání a organizování módních přehlídek a revuálních pořadů k zábavním účelům a k pobavení, činnost vyučovací, vzdělávací a zábavná.

(511) 35, 41
(210) O-174669

(111) **247339**

(220) 25.09.2001
(151) 24.09.2002
(540)



(594) Kombinovaná

(730) **Švandovo divadlo na Smíchově**, Štefánikova 57, Praha 5, 15000, CZ

(510) (35) propagační činnost; (41) výchova a zábava.

(511) 35, 41
(210) O-171845

(111) **247352**

(220) 02.10.2001
(151) 24.09.2002
(540)



(594) Kombinovaná

(730) **Alice Company s.r.o.**, Určická 1749/94, Prostějov, 79601, CZ

(510) (9) brýle a jejich doplňky - čočky, obroučky, pouzdra, závěsy (řetízky) k brýlím, závěsy (šňůrky) k brýlím; (25) oděvy všeho druhu, prádlo, plavky, výrobky z plateniny oděvního charakteru všeho druhu, zejména tepláky, mikiny, polokošile, trička, punčochy a punčochové výrobky, doplňky oděvního charakteru z textilu, obuv, pokrývky hlavy.

(511) 9, 25
(210) O-172052

(111) **247373**

(220) 10.10.2001
(151) 24.09.2002
(540)

SOKRAT

(592) Slovní

(730) **SOKRAT, s.r.o.**, Dominova 2468/5, Praha 5, Stodůlky, 15800, CZ

(740) Mgr. Václav Pacl, patentový zástupce, Pod Školou 1278, Šenov, 73934

(510) (35) poskytování poradenských služeb v oblasti obchodní činnosti, předvádění pojišťovacích produktů a jejich revize, průzkum a analýzy trhů, zejména v oblasti pojišťovnictví, zprostředkovatelská činnost v oblasti obchodu, zejména s pojišťovacími produkty, pomocí internetu, informace v podnikání, řízení, organizaci a provozně-ekonomických otázkách, zejména v oblasti pojišťovnictví, vypracování ekonomických a obchodních posudků, zejména pro likvidaci pojistných událostí; (36) finančnictví, zejména vztahu k pojišťovnictví, zprostředkování finančních a pojišťovacích operací, finanční a pojišťovací analýzy, šetření a likvidační řízení v pojišťovacích záležitostech, konzultační a poradenské služby v oblasti pojišťovnictví, finanční a pojišťovací servis klientům, zejména občanům a podnikatelským subjektům a správa jejich finančních a pojišťovacích produktů, sjednávání kaucí, garancí a záruk, zejména pro oblast pojišťovnictví, informace o pojištění, pojišťovací jednatelství, úvěrové konzultace a rešerše, zejména při sjednávání pojištění na krytí úvěrových a podnikatelských rizik, důchodové fondy, sjednávání pojistných produktů pro veškerou klientelu, zejména v oblasti krytí majetkových rizik, sjednávání a zprostředkování pojištění všech druhů pojistných rizik,

zejména životních, důchodových, úrazových, nemocenských a havarijních, sjednávání povinného ručení; (41) pořádání odborných kurzů, školení a jiných vzdělávacích akcí, včetně lektorské činnosti, zejména pro oblast pojišťovnictví, organizování odborných zkoušek pojišťovacích poradců, organizování, vedení a řízení školení, pracovních setkání, seminářů, konferencí a kolokvií zejména na téma pojišťovnictví, organizování a plánování večírků, klubové služby pro vzdělávání a výchovu k uvedené činnosti; (42) technické poradenství s výjimkou obchodního nebo podnikatelského a vypracování technických a právních posudků, zejména k likvidaci pojistných událostí, kontrolní činnost, zajišťování schvalovacích řízení na poskytování licencí k výkonu činnosti pojišťovacích poradců.

(511) 35, 36, 41, 42
(210) O-172263

(111) **247437**
(220) 24.10.2001
(151) 24.09.2002
(540)



(593) Obrazová
(730) **KYOCERA AVX Components Corporation**, One AVX Blvd., Fountain Inn, SC 29644, SC, US
(740) PRK Partners s.r.o. advokátní kancelář, JUDr. Ing. Michal Matějka advokát, Jáchymova 26/2, Praha 1, Staré Město, 11000
(510) (9) kondenzátory.
(511) 9
(210) O-173056

(111) **247449**
(220) 29.10.2001
(151) 24.09.2002
(540)

DEPILDERM W

(592) Slovní
(730) **Ing. Vladimír Strašák**, Červená cesta 1130, Kunovice, 68604, CZ
(740) Ing. Dobroslav Musil, patentová kancelář, Ing. Dobroslav Musil, patentový zástupce, Zábrdovická 801/11, Brno, Zábrdovice, 61500
(510) (3) kosmetické přípravky.
(511) 3
(210) O-173150

(111) **247451**
(220) 29.10.2001
(151) 24.09.2002
(540)

PRENAGOL

(592) Slovní
(730) **Ing. Vladimír Strašák**, Červená cesta 1130, Kunovice, 68604, CZ
(740) Ing. Dobroslav Musil, patentová kancelář, Ing. Dobroslav Musil, patentový zástupce, Zábrdovická 801/11, Brno, Zábrdovice, 61500
(510) (3) přípravky pro čištění, leštění, odmašťování a broušení.
(511) 3
(210) O-173152

(111) **247470**
(220) 01.11.2001
(151) 24.09.2002
(540)

C.M.T.A. - CZECH MUAY-THAI ASSOCIATION

(592) Slovní
(730) **Česká Muaythai Asociace, z.s.**, Zátokova 100/2, Praha 6, Břevnov, 16900, CZ
(510) (16) knihy, časopisy, učební pomůcky, informační a propagační tiskoviny periodické i neperiodické; (18) drobné propagační předměty, zejména z kůže, tašky, deštníky, slunečníky; (35) propagační a pomocné služby pro vlastní obchodní činnost a činnosti související s bojovými sporty, reklamní služby s použitím vlastní informační, výcvikové a sportovně-soutěžní činnosti; (41) výuka thajského boxu a podobných sportů a sebeobránných systémů, včetně výuky trenérů, rozhodčích a pořadatelů, pořádání sportovních a tělovýchovných akcí, informační služby o thajském boxu a podobných sportech a sebeobránných systémech i na internetu.
(511) 16, 18, 35, 41
(210) O-173268

(111) **247536**
(220) 14.11.2001
(151) 24.09.2002
(540)



(594) Kombinovaná
(730) **PARAMO, a.s.**, Přerovská 560, Pardubice, Svítkov, 53006, CZ
(510) (1) chemické výrobky určené pro průmysl, pryskyřice, hnojiva a lepidla; (2) ochranné výrobky proti korozi, nátěrové hmoty; (4) průmyslové oleje a tuky, paliva; (17) výrobky z gumy a osinku, materiály k těsnění a izolaci; (19) asfalt, veškerý sortiment výrobků obsahujících asfalt.
(511) 1, 2, 4, 17, 19
(210) O-173773

(111) **247537**
(220) 14.11.2001
(151) 24.09.2002
(540)



(594) Kombinovaná
(730) **PARAMO, a.s.**, Přerovská 560, Pardubice, Svítkov, 53006, CZ
(510) (1) chemické výrobky určené pro průmysl, pryskyřice, hnojiva a lepidla; (2) ochranné výrobky proti korozi, nátěrové hmoty; (4) průmyslové oleje a tuky, paliva; (17) výrobky z gumy a osinku, materiály k těsnění a izolaci; (19) asfalt, veškerý sortiment výrobků obsahujících asfalt.
(511) 1, 2, 4, 17, 19
(210) O-173774

(111) **247622**
(220) 03.12.2001
(151) 24.09.2002
(540)



(594) Kombinovaná
(730) **CNH Industrial N.V.**, Cranes Farm Road, Basildon, Essex SS14 3AD, GB
(740) ZIVKO MIJATOVIC & PARTNERS s.r.o., Jugoslávských partyzánů 639/26, Praha 6, Bubeneč, 16000
(510) (7) stroje pro farmy, zemědělská sklízecí zařízení včetně válcových a obdélníkových baliček sena, stohovacích vozů, žacích mlátiček, sklízecích řezaček a silážních kombajnů, rozmetačů píce, šrotovníků a mísiček krmiva, žacích strojů, žacích upravovačů, bočních obrabečů - shrnovačů, otáčivých obrabečů - shrnovačů, řádkovacích žacích strojů, obrácených usměrňovačů řádkovacích strojů, pluhů a radlic, kypřičů, obilních secích strojů, sázecích strojů, kultivátorů, brán, dieselových motorů pro zemědělskou techniku a jejich náhradních dílů a příslušenství, zařízení pro použití ve stavebnictví, zařízení pro zemní práce, zařízení pro použití v lesním hospodářství, zejména pokladače kabelů, výkopová rypadla, vysokozdvížené vozíky, rypadla, nakladače, jejich motory a díly, převodovky pro stroje a jejich díly, součástky strojních motorů pro traktory, zařízení na manipulaci s materiálem včetně rozmetadel hnoje, překladačů a nosníků nákladu, vozíků, rozmetadel a rozhrnovačů hnojiva, jejich náhradní díly a příslušenství; (12) zemědělské a průmyslové traktory a jejich nosné díly, dieselové motory pro traktory a jejich náhradní díly a příslušenství, vozidla pro zemní práce včetně hloubkových lžic a buldozerů, trojkombinace traktor-nakladač-hloubková lžice, dvojkombinace traktor-nakladač, samohybné žací a sklízecí stroje včetně žacích mlátiček, silážních kombajnů a sklízecích řezaček, rozmetačů a řádkovačů, vozů na lisování a balení sena do žoků, průmyslové nakladače.
(511) 7, 12
(210) O-174384

(111) **247623**
(220) 03.12.2001
(151) 24.09.2002
(540)

CNH

(592) Slovní
(730) **CNH Industrial N.V.**, Cranes Farm Road, Basildon, Essex SS14 3AD, GB
(740) ZIVKO MIJATOVIC & PARTNERS s.r.o., Jugoslávských partyzánů 639/26, Praha 6, Bubeneč, 16000
(510) (7) stroje pro farmy, zemědělská sklízecí zařízení včetně válcových a obdélníkových baliček sena, stohovacích vozů, žacích mlátiček, sklízecích řezaček a silážních kombajnů, rozmetačů píce, šrotovníků a mísiček krmiva, žacích strojů, žacích upravovačů, bočních obrabečů - shrnovačů, otáčivých obrabečů-shrnovačů, řádkovacích žacích strojů, obrácených usměrňovačů řádkovacích strojů, pluhů a radlic, kypřičů, obilních secích strojů, sázecích strojů, kultivátorů, brán, dieselových motorů pro zemědělskou techniku a jejich náhradních dílů a příslušenství, zařízení pro použití ve stavebnictví, zařízení pro zemní práce, zařízení pro použití v lesním hospodářství, zejména pokladače kabelů, výkopová rypadla, vysokozdvížené vozíky, rypadla, nakladače, jejich motory a díly, převodovky pro stroje a jejich díly, součástky strojních motorů pro traktory, zařízení na manipulaci s materiálem včetně rozmetadel hnoje, překladačů a nosníků nákladu, vozíků, rozmetadel a rozhrnovačů hnojiva, jejich náhradní díly a příslušenství; (12) zemědělské a průmyslové traktory a jejich nosné díly, dieselové motory pro traktory a jejich náhradní díly a příslušenství, vozidla pro zemní práce včetně hloubkových lžic a buldozerů, trojkombinace traktor-nakladač-hloubková lžice, dvojkombinace traktor-nakladač, samohybné žací a sklízecí stroje včetně žacích mlátiček, silážních kombajnů a sklízecích

řezaček, rozmetačů a řádkovačů, vozů na lisování a balení sena do žoků, průmyslové nakladače.

(511) 7, 12
(210) O-174385

(111) **248480**
(220) 12.12.2001
(151) 29.10.2002
(540)

IONOGEN

(592) Slovní
(730) **PENCO spol. s r.o.**, Oderská 333/5, Praha 9, Čakovice, 19600, CZ
(740) Mgr. David Müller, Filipova 2016/6, Praha 4, Chodov, 14800
(510) (5) výrobky dietetické, pro léčebné účely, potraviny pro děti k léčebným účelům, potraviny pro batolata a nemocné, potravinové přípravky a doplňky všeho druhu, jako posilující potraviny, vitaminové přípravky, potraviny pro doplnění redukčních diet nebo přípravků pro hubnutí, vše s léčebnými účinky, přípravky s léčebnými účinky obsahující biochemické katalyzátory, zejména pro fyzicky aktivní osoby, rekonvalescenty a nemocné, vše výše uvedené určené k léčebným účelům, desinfekční prostředky, WC deodoranty, WC osvěžovače, WC gely, prostředky k ničení plevele a k hubení živočišných škůdců, přípravky zvěrolékařské, diabetické přípravky pro léčebné účely; (32) piva všeho druhu, vody minerální a šumivá a jiné nealkoholické nápoje, sirupy a jiné přípravky k přípravě nápojů, ovocné šťávy a nápoje z ovocných šťáv, energetické nápoje, iontové nápoje; (33) alkoholické nápoje všeho druhu, jako destiláty, lihoviny, likéry, vína, vína perlivá, šumivá.
(511) 5, 32, 33
(210) O-174724

(111) **248656**
(220) 18.01.2002
(151) 29.10.2002
(540)

FOSRENOL

(592) Slovní
(730) **Shire International Licensing BV**, Strawinskylaan 847, 1077XX Amsterdam, NL
(740) PATENTSERVIS Praha a.s., Na Podkovce 281/10, Praha 4, Podolí, 14700
(510) (5) farmaceutické a lékařské přípravky a látky (substance).
(511) 5
(210) O-175701

(111) **248771**
(220) 07.02.2002
(151) 29.10.2002
(540)

GERAMONT

(592) Slovní
(730) **Savencia SA**, 42 rue Rieussec, Viroflay, FR
(740) Kania, Sedlák, Smola, s.r.o., Mendlovo náměstí 907/1a, Brno, Staré Brno, 60300
(510) (29) mléko, sýr, mléčné výrobky.
(511) 29
(210) O-176488

(111) **249201**
(220) 29.10.2001
(151) 25.11.2002
(540)

DATART - ZÁRUKA NEJNIŽŠÍ CENY

(592) Slovní
(730) **HP TRONIC Zlín, spol. s r.o.**, náměstí Práce 2523, Zlín, 76001, CZ
(740) Ing. Jarmila Javoříková, Slunečná 4566, Zlín, 76005
(510) (3) dětská kosmetika a výrobky dětské hygieny všeho druhu, zejména šampóny, oleje, krémy, mýdla, zubní pasty; (5) potraviny pro batolata; (9) software, přístroje a zařízení pro reprodukci, přenos a záznam zvuku a obrazu všeho druhu, zejména televizory, videorekordéry, videopřehrávače, magnetofony, videomagnetofony, rádia, přehrávače kompaktních desek, laserových obrazově zvukových disků, autorádia s přehrávačem i bez něho, zesilovače, gramofony, satelitní systémy, kabelové televizní systémy, hifi soupravy, reproduktory, videokamery, fotografické přístroje a kamery,

přístroje a zařízení výpočetní techniky, zejména počítače, jejich části a příslušenství včetně tiskáren, programové vybavení počítačů, telefonní přístroje a zařízení, telefaxy a záznamníky telefonních hovorů, kopírovací přístroje, nosiče obrazu a zvuku nahrané a nenahrané všeho druhu, zejména kazety, pásky, videokazety, disky, gramofonové desky, diskety; (10) lahve pro kojence, dudlíky na lahve, dudlíky; (16) tiskoviny, časopisy, periodika, knihy, hudebniny, bryndáky papírové, pleny z papíru a buničiny (jednorázové), plenkové kalhotky z papíru nebo buničiny (jednorázové); (21) hřebeny a mycí houby; (25) oděvy pro muže, ženy a děti, bryndáky textilní, pleny textilní, plenkové kalhotky textilní; (28) hry, hračky, sportovní potřeby pro děti; (35) poradenská a konzultační činnost v oblasti obchodu, zprostředkovatelská činnost v oblasti obchodu, zakládání, vedení a prodej společnosti; (41) agenturní činnost v oblasti kultury a vzdělávání; (42) tvorba software.

(511) 3, 5, 9, 10, 16, 21, 25, 28, 35, 41, 42
(210) O-173153

(111) **249210**
(220) 09.11.2001
(151) 25.11.2002
(540)

TARGET PICTURES

(592) Slovní
(730) **Target Pictures Production s.r.o.**, Opletalova 1417/25, Praha 1 - Nové Město, 11000, CZ
(510) (9) nosiče zvukových, optických a textových záznamů, zvukové a optické disky; (16) časopisy, periodika, fotografie, brožury, pohlednice; (35) činnost reklamní agentury; (41) produkce a výroba audio-vizuálních děl, produkce a pořádání rozhlasových a televizních programů, filmových, divadelních, hudebních představení.
(511) 9, 16, 35, 41
(210) O-173558

(111) **249245**
(220) 26.11.2001
(151) 25.11.2002

DATART - PRODLOUŽENÁ ZÁRUKA

(592) Slovní
(730) **HP TRONIC Zlín, spol. s r.o.**, náměstí Práce 2523, Zlín, 76001, CZ
(740) Ing. Jarmila Javoříková, Slunečná 4566, Zlín, 76005
(510) (3) dětská kosmetika a výrobky dětské hygieny všeho druhu, zejména šampony, oleje, krémy, mýdla, zubní pasty; (9) přístroje a zařízení pro reprodukci, přenos a záznam zvuku a obrazu všeho druhu, zejména televizory, videorekordéry, videopřehrávače, magnetofony, videomagnetofony, rádia, přehrávače kompaktních desek, laserových obrazových zvukových disků, autorádia s přehrávačem i bez něho, zesilovače, gramofony, satelitní systémy, kabelové televizní systémy, HIFI soupravy, reproduktory, videokamery, fotografické přístroje a kamery, přístroje a zařízení výpočetní techniky zejména počítače, jejich části a příslušenství včetně tiskáren, programové vybavení počítačů, telefonní přístroje a zařízení, telefaxy, záznamníky telefonních hovorů, kopírovací přístroje, nosiče zvuku a obrazu nahrané a nenahrané všeho druhu zejména kazety, pásky, videokazety, disky, gramofonové desky, diskety; (10) kojenecké zboží, zejména láhve, dudlíky, rovnátka na kyčelní klouby, odsávače hlenů; (16) tiskoviny, časopisy, periodika, knihy, hudebniny - noty, zpěvníky, pleny a plenkové kalhotky z papíru, bryndáky z papíru; (25) oděvy pro muže, ženy a děti; (28) hry, hračky, sportovní potřeby pro děti zejména míče, hokejky, brusle, rakety na tenis, pátky na ping-pong; (35) poradenská a konzultační činnost v oblasti obchodu, zprostředkovatelská činnost v oblasti obchodu, zakládání, vedení a prodej společnosti; (41) agenturní činnost v oblasti kultury a vzdělávání; (42) tvorba a distribuce software.
(511) 3, 9, 10, 16, 25, 28, 35, 41, 42
(210) O-174094

(111) **249263**
(220) 02.12.2001
(151) 25.11.2002
(540)



VÝSTAVIŠTĚ PRAHA

(594) Kombinovaná
(730) **PVA a.s.**, Beranových 667, Praha 18 - Letňany, 19900, CZ
(740) Ing. Reichel Pavel, Lopatecká 14, Praha 4, 14700
(510) (9) nosiče informací, zvuku a obrazu v rozsahu třídy 9, elektronické publikace; (16) nosiče informací v rozsahu třídy 16, tiskoviny, plakáty, vstupenky, katalogy; (38) šíření informací prostřednictvím veřejných datových sítí, např. Internet.
(511) 9, 16, 38
(210) O-174318

(111) **249324**
(220) 21.12.2001
(151) 25.11.2002
(540)



(594) Kombinovaná
(730) **ABF, a.s.**, Beranových 667, Praha 9, Letňany, 19900, CZ
(510) (9) nosiče informací všeho druhu, v rozsahu třídy 9, např. zvuku a obrazu, elektronické publikace; (16) nosiče informací všeho druhu, v rozsahu třídy 16, např. tiskoviny, katalogové a informační listy s technickými údaji a vyobrazením výrobků, ozdobné výrobky z papíru; (38) šíření informací v oblasti stavebnictví a architektury a oblastí s nimi souvisejícím prostřednictvím počítačových sítí, např. Internet.
(511) 9, 16, 38
(210) O-175124

(111) **249339**
(220) 07.01.2002
(151) 25.11.2002
(540)

WOOLITE BLACK

(592) Slovní
(730) **Reckitt & Colman (Overseas) Hygiene Home Limited**, 103-105 Bath Road, Slough, Berkshire, SL1 3UH, GB
(510) (1) chemické přípravky pro průmyslové účely, přípravky na změkčování vody, látky a prostředky proti usazování kotelního kamene a pro jeho odstraňování, pro jiné než domácí použití, ochranné přípravky na sklo, porcelán a kameninu, nádobí a jiné kuchyňské potřeby, přípravky pro prevenci před zmatněním kuchyňských potřeb a skla (v rozsahu, ve kterém nejsou obsaženy v jiných třídách), veškeré shora uvedené výrobky s i bez dezinfekčních složek; (3) bělicí přípravky a ostatní látky pro praní prádla a mytí nádobí, ať v pevném, tekutém anebo gelovém skupenství, prací prostředky pro použití v čistírnách, lešticí přípravky na kuchyňské potřeby a sklo, čistící, lešticí přípravky, přípravky na cidění a brusné přípravky, přípravky na čištění koberců, prací prostředky, mýdla, prostředky na odvápnění a odstranění vodního kamene a zamezení jeho usazování pro použití v domácnosti, avivážní prostředky, přísady do praní, přípravky na

odstraňování skvrn, veškeré shora uvedené výrobky s i bez dezinfekčních složek.

(511) 1, 3
(210) O-175319

(111) **249509**
(220) 11.02.2002
(151) 25.11.2002
(540)

Hotel Dvořák
★ ★ ★ ★

(594) Kombinovaná
(730) **BALNEX 1 a.s.**, Ovocný trh 572/11, Praha 1, Staré Město, 11000, CZ
(740) Mgr. Martina Zdvihalová, Ph.D. - patentová a právní kancelář, Mgr. Martina Zdvihalová Ph.D., K Pazderně 2031, Benešov, 25601
(510) (43) restaurace (stravování), dočasné ubytování.
(511) 43
(210) O-176605

(111) **249810**
(220) 09.04.2002
(151) 25.11.2002
(540)

Silesia
air

(594) Kombinovaná
(730) **Tomáš Karhánek**, Šeříková 364/1, Opava, 74601, CZ
(510) (12) letadla, automobily; (35) reklama, propagace, zprostředkovatelské práce; (39) letecká doprava, automobilová doprava, zprostředkování dopravy.
(511) 12, 35, 39
(210) O-178670

(111) **250081**
(220) 29.10.2001
(151) 30.12.2002
(540)

Knižní klub

(592) Slovní
(730) **EUROMEDIA GROUP, a.s.**, Nádražní 896/30, Praha 5, Smíchov, 15000, CZ
(740) Mgr. Petr Doubrava, advokát, Mgr. Petr Doubrava, Podolská 496/124, Praha 4, Podolí, 14700
(510) (9) zvukové a zvukově obrazové záznamy a jejich rozmnoženiny na nosičích CD, CD-ROM, MC, MD, DVD, SACD a videokazety, aparáty a přístroje pro záznam, přenos a reprodukci zvuku nebo obrazu, zvuku a obrazu, přístroje fotografické, filmové a optické, přístroje a nástroje elektrické zařazené v této třídě, software na nosičích; (16) knihy, časopisy, noviny a jiné tiskoviny, hudebniny všeho druhu, knihařské výrobky, tiskárenské výrobky, potřeby pro knižní vazby, fotografie, učební a školní potřeby a pomůcky, obalové materiály, z plastických hmot, kancelářské potřeby, papírenské zboží, papír a výrobky z papíru, lepenka a kartonážní výrobky; (35) propagační činnost, pomoc při řízení obchodní činnosti,

obchodní administrativa, kancelářské práce, reklamní činnost, inzertní činnost, včetně poskytování výše uvedených služeb on-line (prostřednictvím počítačových a jiných sítí), distribuce zboží k reklamním účelům; (38) komunikační služby prostřednictvím sítí např. šíření časopisů, knih, periodik v elektronické podobě, zejména počítačovou nebo obdobnou sítí; (39) zasilatelství a zásilkový obchod, provozování skladů, silniční motorová nákladní doprava; (41) vydavatelská činnost, vydavatelství a nakladatelství pro knihy, noviny a časopisy a elektronické nosiče zvukových a zvukově obrazových záznamů a jejich rozmnoženiny; (42) tvorba software.

(511) 9, 16, 35, 38, 39, 41, 42
(210) O-173160

(111) **250568**
(220) 06.05.2002
(151) 30.12.2002
(540)

UNCARIA
ZDRAVÍ Z PERU

(594) Kombinovaná
(591) Barevná
(730) **UNCARIA ČR, s.r.o.**, Smetanova 4619/3, Jablonec nad Nisou, 46601, CZ
(510) (3) kosmetické přípravky; (5) byliny léčivé; (29) konzervované byliny a bylinné extrakty ne pro léčebné účely; (30) čaje v nálevových sáčcích; (35) zprostředkování obchodu, velkoobchod a maloobchod; (41) vydavatelská a nakladatelská činnost.
(511) 3, 5, 29, 30, 35, 41
(210) O-179572

(111) **250569**
(220) 06.05.2002
(151) 30.12.2002
(540)

UNCARIA ČR

(594) Kombinovaná
(591) Barevná
(730) **UNCARIA ČR, s.r.o.**, Smetanova 4619/3, Jablonec nad Nisou, 46601, CZ
(510) (3) kosmetické přípravky; (5) byliny léčivé; (29) konzervované byliny a bylinné extrakty ne pro léčebné účely; (30) čaje v nálevových sáčcích; (35) zprostředkování obchodu, velkoobchod a maloobchod; (41) vydavatelská a nakladatelská činnost.
(511) 3, 5, 29, 30, 35, 41
(210) O-179573

(111) **250755**
(220) 29.10.2001
(151) 27.01.2003
(540)

Ikar

(592) Slovní
(730) **EUROMEDIA GROUP, a.s.**, Nádražní 896/30, Praha 5, Smíchov, 15000, CZ
(740) Mgr. Petr Doubrava, advokát, Mgr. Petr Doubrava, Podolská 496/124, Praha 4, Podolí, 14700
(510) (9) zvukové a zvukově obrazové záznamy a jejich rozmnoženiny na nosičích CD, CD-ROM, MC, MD, DVD, SACD a videokazety, aparáty a přístroje pro záznam, přenos a reprodukci zvuku nebo obrazu, zvuku a obrazu, přístroje fotografické, filmové a optické, přístroje a nástroje elektrické zařazené v této třídě, software na nosičích; (16) knihy, časopisy, noviny a jiné tiskoviny, hudebniny všeho druhu, knihařské výrobky, tiskárenské výrobky, potřeby pro knižní vazby, fotografie, učební a školní potřeby a pomůcky, obalové materiály, z plastických hmot, kancelářské potřeby, papírenské zboží, papír a výrobky z papíru, lepenka a kartonážní výrobky; (38) komunikační služby prostřednictvím sítí např. šíření časopisů, knih, periodik v elektronické podobě, zejména počítačovou nebo obdobnou sítí; (39) zásilkovnictví a zásilkový obchod, provozování skladů, silniční motorová nákladní doprava; (41) vydavatelská činnost, vydavatelství a nakladatelství pro knihy, noviny a časopisy a elektronické nosiče zvukových a zvukově obrazových záznamů a jejich rozmnoženiny; (42) tvorba software.
(511) 9, 16, 38, 39, 41, 42
(210) O-173159

(111) **251386**
(220) 15.11.2001
(151) 24.02.2003
(540)



(554) Prostorová
(730) **LRC Products Limited**, 103-105 Bath Road, Slough SL1 3UH, GB
(740) Dr. Jan Tomsa, advokát, Laubova 8, Praha 3 - Vinohrady, 13000
(510) (25) obuv.
(511) 25
(210) O-173801

(111) **251486**
(220) 22.01.2002
(151) 24.02.2003
(540)

ALUROL

(592) Slovní
(730) **ALUROL spol. s r.o.**, Kpt. Jaroše 469, Nové Město nad Metují, Krčín, 54901, CZ
(740) Ing. Škoda Milan, Nahořanská 308, Nové Město nad Metují, 54901
(510) (6) kovové rolety, žaluzie, markýzy, baldachýny, garážová a průmyslová vrata, vjezdové brány, montované garáže; (19) nekovové rolety, žaluzie, markýzy, baldachýny, garážová a průmyslová vrata, vjezdové brány, montované garáže; (20) vnitřní rolety, žaluzie a baldachýny; (22) listové okenní žaluzie, markýzy z textilních a syntetických materiálů, sítě; (24) textilní rolety, sítě proti hmyzu; (37) montáž, servis a opravy.
(511) 6, 19, 20, 22, 24, 37
(210) O-175756

(111) **251665**
(220) 29.03.2002
(151) 24.02.2003
(540)

FIKAR

(592) Slovní
(730) **Čokoládovny Fikar, s.r.o.**, nám. 1. května 1306, Kuřim, 66434, CZ
(740) Kania, Sedlák, Smola, s.r.o., Mendlovo náměstí 907/1a, Brno, Staré Brno, 60300
(510) (16) papír a výrobky z papíru, lepenka a kartonážní výrobky, časopisy, tiskoviny, periodika, obalové materiály z papíru a plastických hmot; (30) kakao, káva, čaj, čokoláda a nápoje z nich, čokoládové výrobky, cukrovinky, cukrářské výrobky, trvanlivé pečivo čokoládové a nečokoládové, drobné pečivo, sušenky a oplatky, vafle, tyčinky, piškoty kakaové a čokoládové, čokoládové, kakaové, kávové a ovocné náplně a krémy, čokoládové a nečokoládové polevy, bombóny, dorty, med, zmrzlina a mražené cukrářské výrobky, žvýkačky; (31) výrobky zemědělské prvovýroby, krmiva pro zvířata, pro dobytek, pro koně, psy a kočky, výrobky zahradnické, lesnické, živá zvířata, čerstvé ovoce a zelenina, semena, živé rostliny a přírodní květiny, slad, dřevo surové a nezpracované, dřevo neloupané.
(511) 16, 30, 31
(210) O-178460

(111) **252230**
(220) 24.10.2001
(151) 24.03.2003
(540)

Módní akademie

(592) Slovní
(730) **PFW COM, Prague, s.r.o.**, Hlinky 45/114, Brno, Pisárky, 60300, CZ
(740) JUDr. Lenka Vojáčková, Milady Horákové 2045/25, Brno, Černá Pole, 60200
(510) (25) oděvy a textil, dámská, pánská a dětská konfekce; (35) inzertní, reklamní a propagační činnost, marketing, veletrhy a výstavy pro komerční účely, zprostředkování obchodu v oblasti oděvnictví a textilu; (40) výroba oděvů a textilu; (41) vydavatelská a nakladatelská činnost, organizování soutěží, konference a semináře, výstavy kulturní a vzdělávací; (42) módní návrhářství.
(511) 25, 35, 40, 41, 42
(210) O-173021

(111) **252281**
(220) 07.02.2002
(151) 24.03.2003
(540)

SENDWIX

(592) Slovní
(730) **SENDWIX**, Bělohorská 33, Praha 6, 16900, CZ
KM Beta, a. s., Dolní Valy 2, Hodonín, 69501, CZ
LB Cemix, s.r.o., Tovární 36, Borovany, 37312, CZ
ROCKWOOL, a.s., Cihelní 769, Bohumín, 73531, CZ
Bison-Rose, s.r.o., Bělohorská 33, Praha 6, 16900, CZ
(740) Šachta, Zmeškal & partneři, Ing. Kratochvíl Václav, Radlická 28/663, Praha 5, 15000
JUDr. Miroslav Kupka, Levého 1532, Rakovník, 26901
JUDr. Miroslav Kupka, Levého 1532, Rakovník, 26901
(510) (17) izolační materiály, polotovary z plastických hmot, zejména fólie, desky a tyče, izolace tepelné, elektrické nebo zvukové; (19) stavební materiály nekovové, nekovové panely, stavební hmoty nekovové, nekovové stavební konstrukce, lepenka pro stavební účely, nekovové výtuzte pro stavebnictví; (37) provádění staveb, jejich změn a odstraňování, montážní, servisní a opravárenská činnost v uvedených oborech, obstaravatelská a zprostředkovatelská činnost v této oblasti, služby ve stavebnictví.
(511) Kolektivní
(511) 17, 19, 37
(210) O-176468

(111) **252282**
(220) 07.02.2002
(151) 24.03.2003
(540)

SENDWIX

(594) Slovní grafická
(730) **SENDWIX**, Bělohorská 33, Praha 6, 16900, CZ
KM Beta, a.s., Dolní Valy 2, Hodonín, 69501, CZ
LB Cemix, s.r.o., Tovární 36, Borovany, 37312, CZ
ROCKWOOL, a.s., Cihelní 769, Bohumín, 73531, CZ
Bison-Rose, s.r.o., Bělohorská 33, Praha 6, 16900, CZ
(740) Šachta, Zmeškal & partneři, Ing. Kratochvíl Václav, Radlická 28/663, Praha 5, 15000
JUDr. Miroslav Kupka, Levého 1532, Rakovník, 26901
JUDr. Miroslav Kupka, Levého 1532, Rakovník, 26901
(510) (17) izolační materiály, polotovary z plastických hmot, zejména fólie, desky a tyče, izolace tepelné, elektrické nebo zvukové; (19) stavební materiály nekovové, nekovové panely, stavební hmoty nekovové, nekovové stavební konstrukce, lepenka pro stavební účely, nekovové výztuže pro stavebnictví; (37) provádění staveb, jejich změn a odstraňování, montážní, servisní a opravárenská činnost v uvedených oborech, obstaravatelská a zprostředkovatelská činnost v této oblasti, služby ve stavebnictví.
(551) Kolektivní
(511) 17, 19, 37
(210) O-176469

(111) **252490**
(220) 16.05.2002
(151) 24.03.2003
(540)

program " Mladá rodina "

(592) Slovní
(730) **Ekonomické stavby s.r.o.**, 479, Chotíkov, 33017, CZ
(510) (37) stavebnictví, stavitelství - stavby rodinných domů.
(511) 37
(210) O-179832

(111) **252491**
(220) 16.05.2002
(151) 24.03.2003
(540)

Ekonomik

(592) Slovní
(730) **Ekonomické stavby s.r.o.**, 479, Chotíkov, 33017, CZ
(510) (37) stavebnictví, stavitelství - stavby rodinných domů.
(511) 37
(210) O-179832

(111) **253035**
(220) 29.10.2001
(151) 28.04.2003
(540)

Universum

(592) Slovní
(730) **EUROMEDIA GROUP, a.s.**, Nádražní 896/30, Praha 5, Smíchov, 15000, CZ
(740) Mgr. Petr Doubrava, advokát, Mgr. Petr Doubrava, Podolská 496/124, Praha 4, Podolí, 14700
(510) (16) fotografie, obalové materiály z plastických hmot; (35) propagační činnost, pomoc při řízení obchodní činnosti, obchodní administrativa, kancelářské práce, reklamní činnost, inzertní činnost, včetně poskytování výše uvedených služeb on-line (prostřednictvím počítačových a jiných sítí),

distribuce zboží k reklamním účelům; (38) komunikační služby prostřednictvím sítí např. šíření časopisů, knih, periodik v elektronické podobě, zejména počítačovou nebo obdobnou sítí; (39) zásilkovství a zásilkový obchod, provozování skladů; (42) tvorba software.

(511) 16, 35, 38, 39, 42
(210) O-173161

(111) **253037**
(220) 05.11.2001
(151) 28.04.2003
(540)

Oskamarádi

(592) Slovní
(730) **Vodafone Czech Republic a.s.**, náměstí Junkových 2808/2, Praha 5 - Stodůlky, 15500, CZ
(740) JUDr. Jirí Matzner Ph.D., LL.M., advokát, Anny Letenské 34/7, Praha 2, Vinohrady, 12000
(510) (9) vědecké, elektronické a optické přístroje a zařízení v rámci třídy 9, přístroje a zařízení pro přenos a zpracování informací, zejména v oblasti telekomunikací včetně krytů těchto zařízení, podstavců základnových stanic a kontejnerů s telekomunikačními zařízeními, sítě telekomunikační a výpočetní techniky a jejich části, sítě datové, jejich součásti a náhradní díly v rámci třídy 9, počítače a programy pro ně, periferní zařízení počítačů, záznamová média a nosiče záznamů, karty s pamětí, nosiče informací, zařízení pro zpracování dat a počítačů, CD disky, prodejní automaty, přístroje a mechanismy pro reklamu v rámci třídy 9, telefony, záznamníky, hlasové schránky, mobilní telefony, faxy, modemy, magnetické suporty zvukových záznamů, pouzdra na brýle, pištálky, teploměry s výjimkou lékařských; (14) klíčenky (bižuterie), přívěšky a náramky (šperky), budíky; (16) výrobky z papíru, lepenky a plastu - dárkové a upomínkové předměty z plastu, kancelářské potřeby z plastu, kancelářské potřeby (kromě nábytku), těžítka, tiskoviny včetně reklamních a propagačních, periodika, plakáty, formuláře, příručky, manuály, průvodní dokumentace, obaly z papíru, lepenky a plastu (např. igelitové tašky apod.), umělecké, dárkové a ozdobné předměty vyrobené z papíru, lepenky a plastu v rámci třídy 16, obtisky; (18) umělecké ozdobné a dárkové předměty z kůže a imitace kůže, zboží z kůže a imitace kůže, deštníky; (19) kryty pro telekomunikační zařízení nekovové, zejména kryty telekomunikačních věží, podstavce u základových stanic, kontejnery nekovové obsahující telekomunikační zařízení; (21) sklo, porcelán, keramika a výrobky z těchto materiálů, výrobky pro domácnost spadající do této třídy; (24) textilní upomínkové a dárkové předměty, zejména ubrusy, prostírání látkové na stůl, cestovní příkrývky, dečky textilní, kapesníky látkové, koupelové textilie (s výjimkou oblečení), ložní pokrývky a příkrývky, ložní prádlo, lůžkové přehozy, lůžkoviny, okenní záclony, plédy, povlaky na polštáře, prádlo stolní, praporec (ne z papíru), prostírání (podložky na stůl, pod sklenice a talíře), prostírání anglické (kromě papírového), přehozy na postele, rolety textilní, ručníky, rukavice na umývání, stolní ubrusy látkové, utěrky, závěsy na dveře, závěsy na stěnu, závěsy textilní nebo plastové, žínky hygienické; (25) dámské, pánské a dětské oděvy, šátky, pokrývky hlavy; (26) umělecké ozdobné a dárkové předměty z textilu, galanterie, zejména ozdoby na oděvy, monogramy, odznaky (ne z drahých kovů), nažehlovací ozdoby textilních výrobků a stuhu; (28) hry, hračky, potřeby pro sport v rámci třídy 28; (34) plastové popelníky, zapalovače; (35) propagace, reklama, inzertní a reklamní agentura, automatické zpracování informací, zprostředkovatelská a obstaravatelská činnost v oblasti informatiky a obchodu, zprostředkovatelská a obstaravatelská činnost v oblasti obchodu s výpočetní technikou, marketing, činnost ekonomických a organizačních poradců; (36) finanční služby; (37) výstavba, montáž, údržba a opravy telekomunikačních zařízení, výstavba, montáž a rekonstrukce telekomunikačních, radiokomunikačních, výpočetních a datových sítí, servis pro telekomunikační zařízení tuzemská i zahraniční, servis telekomunikačních, datových a jiných sítí, instalace a opravy; (38) telekomunikační služby včetně telekomunikačních služeb mobilní technologií, služby spočívající v přímém propojení lokálních pevných sítí se sítí mobilních telefonů, informační služby na Internetu, poskytování informačního servisu prostřednictvím telefonu, mobilní telekomunikační sítě, Internetu, poskytování on-line přístupu k informačním službám a databázím, přenos, poskytování nebo vyvolávání informací z počítačových databází, on-line informační a databázové služby, telekomunikační služby prostřednictvím Internetu, vnějších a vnitřních sítí, šíření elektronických tiskovin, časopisů, periodik a knih prostřednictvím počítačové, datové, elektronické, telekomunikační nebo informační sítě, provozování informační a datové sítě, provozování veřejné mobilní radiotelefonní sítě, pronájem telekomunikačních okruhů a sítí, zřizování a provozování

veřejných, soukromých i účelových sítí, provozování datových a počítačových sítí, služby poskytované integrovanou digitální sítí, elektronický přenos dokumentů, přenos informací, zprostředkování přenosu dat, zprostředkovatelská a poradenská činnost v oblasti telekomunikací, poradenská činnost v oblasti telekomunikačních zařízení; (41) analytické a inženýrské práce v oblasti telekomunikací, vydavatelství nosičů informací, služby školicí a vzdělávací, služby publikační, vydávání tiskovin, organizace a provádění her a soutěží, sportovní, zábavná a výchovná činnost; (42) hosting, provozování počítačových center, poradenská činnost v oblasti výpočetní techniky a elektrotechniky

(511) 9, 14, 16, 18, 19, 21, 24, 25, 26, 28, 34, 35, 36, 37, 38, 41, 42
(210) O-173362

(111) **253303**
(220) 28.05.2002
(151) 28.04.2003
(540)

LASSELSBERGER

(592) Slovní
(730) **LASSELSBERGER, s.r.o.**, Adelova 2549/1, Plzeň, 32000, CZ
(740) JUDr. Miroslav Kupka, Levého 1532, Rakovník, 26901
(510) (1) chemické výrobky určené pro průmysl, lepidla pro průmyslové účely, lepidla jiná než kancelářská a než pro domácnost, lepidla, tmely a pojiva (zejména cementová) pro obkládačky, silikáty, zejm. pro povrchovou úpravu, glazury pro keramiku, keramické směsi pro slinování, kaolin; (17) těsnicí a výplňové tmely; (19) stavební díly nekovové, hlíny a jíly pro keramickou výrobu, žáruvzdorné materiály, glazované a neglazované keramické dlažby, obkládačky, univerzální keramické obkladové materiály; (35) reklamní služby včetně jejich zprostředkování, propagace, inzerce, vydávání reklamních, náborových a inzertních materiálů, rozšiřování reklamních a inzertních materiálů a vzorků zákazníkům, marketing, informace podnikatelské, obchodní, statistické, poskytování pomoci v obchodu a velkoobchodu, poradenství v oblasti prodeje a nákupu, administrativní a kancelářské služby, organizační poradenství, posuzování efektivnosti a racionalizace práce, zpracování informací do počítačových databází, ekonomické analýzy, ekonomické informace, ekonomické odhady, ekonomické poradenství a konzultace, vkládání dat do počítačových databází; (36) finanční analýzy, finanční informace, finanční odhady, finanční poradenství a konzultace; (39) archivace elektronicky uložených dat a dokumentů; (42) správa počítačových sítí, technické poradenství v oblasti výroby keramiky, zprostředkovatelská činnost v oboru keramiky.

(511) 1, 17, 19, 35, 36, 39, 42
(210) O-180201

(111) **254200**
(220) 13.11.2001
(151) 26.05.2003
(540)

LETADLA A LÉTÁNÍ

(592) Slovní
(730) **ABF, a.s.**, Beranových 667, Praha 9, Letňany, 19900, CZ
(510) (9) nosiče informací všeho druhu, zahrnuté ve tř. 9, např. dat, zvuku a obrazu; (16) nosiče informací všeho druhu, zahrnuté ve tř. 16, např. tiskoviny, letáky, vstupenky, katalogy; (35) výstavy komerční a reklamní; (38) šíření informací prostřednictvím veřejných datových sítí, např. Internetu.

(511) 9, 16, 35, 38
(210) O-173713

(111) **254248**
(220) 15.03.2002
(151) 26.05.2003
(540)

A@A - Ariane

(594) Slovní grafická
(730) **Krejčířík Miroslav**, Na Proutcích 110, Praha 4, 14900, CZ
(510) (35) obchodní poradenství, zprostředkovatelská činnost v oblasti obchodu a obchodních služeb, inzertní činnost v oblasti koupě a prodeje nemovitostí, účetnictví, marketing, reklamní a propagační služby, inzertní a zprostředkovatelské služby v oblasti obchodních služeb, provádění dražeb mimo soudní výkon rozhodnutí; (36) realitní kancelář, finanční analýzy, zprostředkování koupě, prodeje a pronájmu nemovitostí, nákup, prodej a pronájem nemovitostí všeho druhu, zajišťování pojištění nemovitostí, správa majetku, pozemků a budov, peněžní služby, konzultační a poradenská činnost v oblasti koupě a prodeje nemovitostí; (37) smluvní zajišťování služeb souvisejících s provozem budov, zejména údržby a oprav; (42) poradenská a konzultační činnost v oblasti multimediálních aplikací, tvorba informačních databází, tvorba WWW stránek, programování pro počítače; (43) hostinská činnost a ubytovací služby.

(511) 35, 36, 37, 42, 43
(210) O-177813

(111) **254278**
(220) 23.04.2002
(151) 26.05.2003
(540)

MATRIX

(594) Kombinovaná
(591) Barevná
(730) **FILIP VODIČKA - MATRIX**, Ostrčilova 2259/13, Ostrava, 70200, CZ
(510) (39) autobusová doprava, pronájem autobusů, organizování cest, organizování exkurzí, prohlídek, zájezdů, rezervace dopravy, doprovázení turistů, jízda výletní lodí, rezervace místenek, organizování okružních výletů a okružních plaveb, turistické prohlídky, přeprava turistů, turistická kancelář, zprostředkování přepravy, rezervace cestování, rezervace v dopravě; (43) hotelové služby, rezervace hotelů, penzionů, poskytování přechodného ubytování, provoz hotelového ubytování, rezervace přechodného ubytování, penziony, restaurace, bary (služby-), kavárny, motely (služby-), ubytovací služby.

(511) 39, 43
(210) O-179161

(111) **254371**
(220) 13.06.2002
(151) 26.05.2003
(540)

KERAMIKA HOB

(592) Slovní
(730) **LASSELSBERGER, s.r.o.**, Adelova 2549/1, Plzeň, 32000, CZ
(740) JUDr. Miroslav Kupka, Levého 1532, Rakovník, 26901
(510) (1) chemické výrobky určené pro průmysl, lepidla pro průmyslové účely, lepidla, tmely spadající do této třídy, pojiva pro obkládačky, lepidla jiná než kancelářská a než pro domácnost, silikáty, zejména pro povrchovou úpravu, glazury pro keramiku, keramické hmoty a polotovary, keramické směsi pro slinování (granule a prášky); (2) barvy, barviva, nátěry, laky; (7) stroje a zařízení s mechanickým pohonem, stroje a zařízení s elektrickým pohonem;

(9) elektronická zařízení a přístroje spadající do této třídy; (17) těsnicí a výplňové tmely; (19) stavební hmoty nekovové, stavební a technická keramika, glazované a neglazované keramické dlažby, obkládačky, univerzální keramické obkladové materiály, žáruvzdorné materiály; (21) keramika užitková, umělecká a ozdobná; (35) organizační poradenství při řízení podniku, zejména v oblasti těžby a úpravy nerudných surovin a technologie silikátů; (37) těžba hlubinná i povrchová, hornictví, zednictví, informace stavebního charakteru, servis a poradenství o stavební keramice, dlažbách a obkladech, jejich pokládání a opravách, opravy dopravních prostředků, pozemní stavitelství, pokrývačské práce, obkladačství, klempířství, topenářství, instalatérství zejména vodoinstalatérství, údržba staveb, jejich změny a odstraňování, montáž, kompletace, instalace, opravy, údržba, revize a zkoušky strojů a zařízení, servisní činnost pro dorozumivací techniku, servisní činnost pro výpočetní techniku; (38) telekomunikační služby (neveřejného telekomunikačního zařízení, pobočkových ústředí a neveřejných telefonních sítí, připojených na jednotnou telekomunikační síť), pronájem zařízení pro přenos informací, poradenská činnost pro dorozumivací techniku; (39) pozemní nákladní a osobní doprava, provozování drah s výjimkou celostátních, rozvod energií (elektriny, tepla a plynu), zásobování vodou a provozování kanalizace; (40) výroba energií, zpracování dřeva, dřevomodelářství, slévárenství, truhlářství, tesařství, kovářství, tepelné zušlechťování kovů, zámečnictví (zpracování kovů), kovoobráběčství, nástrojařství (zpracování kovů), broušení a leštění kovů, podnikání v oblasti nakládání s odpady (zpracování); (41) školení, instruktáž, výuka, výcvik, zkoušení a přezkušování pracovníků, testování jejich znalostí a hodnocení jejich odborné způsobilosti, služby kulturních, rekreačních, vzdělávacích a výchovných zařízení; (42) poradenství o životním prostředí, měření hluchosti v pracovním prostředí, výzkum a vývoj nových výrobků a technologií, inženýring investiční výstavby, poradenská činnost pro výpočetní techniku, zkoušky materiálů; (43) ubytovací služby hostinské a stravovací služby; (44) služby zdravotnických zařízení; (45) služby v oblasti ochrany zdraví při práci, služby a poradenství v oblasti protipožární ochrany, poradenství v oblasti bezpečnosti práce.

(511) 1, 2, 7, 9, 17, 19, 21, 35, 37, 38, 39, 40, 41, 42, 43, 44, 45
(210) O-180841

(111) **254841**
(220) 30.10.2001
(151) 25.06.2003
(540)

Euromedia

(592) Slovní
(730) **EUROMEDIA GROUP, a.s.**, Nádražní 896/30, Praha 5, Smíchov, 15000, CZ
(740) Mgr. Petr Doubrava, advokát, Mgr. Petr Doubrava, Podolská 496/124, Praha 4, Podolí, 14700
(510) (9) zvukové a zvukově obrazové záznamy a jejich rozmnoženiny na nosičích CD, CD-ROM, MC, MD, DVD, SACD a videokazetách, aparáty a přístroje pro záznam, přenos a reprodukci zvuku nebo obrazu, zvuku a obrazu, přístroje fotografické, filmové a optické, přístroje a nástroje elektrické, software na nosičích; (16) hudebniny všeho druhu, fotografie, učební a školní potřeby a pomůcky, obalové materiály z plastických hmot, kancelářské potřeby, papírenské zboží, papír a výrobky z papíru, lepenka a kartonážní výrobky; (35) propagační činnost, pomoc při řízení obchodní činnosti, obchodní administrativa, kancelářské práce, reklamní činnost, inzertní činnost, včetně poskytování výše uvedených služeb on-line (prostřednictvím počítačových a jiných sítí), distribuce zboží k reklamním účelům; (38) komunikační služby prostřednictvím sítí, např. šíření časopisů, knih, periodik v elektronické podobě po sítích, zejména počítačovou nebo obdobnou sítí; (39) zasilatelství a zásilkový obchod, provozování skladů, silniční motorová nákladní doprava; (41) vydavatelská činnost, vydavatelství a nakladatelství pro knihy, noviny a časopisy a elektronické nosiče zvukových a zvukově obrazových záznamů a jejich rozmnoženiny; (42) tvorba software.

(511) 9, 16, 35, 38, 41, 42
(210) O-173212

(111) **254914**
(220) 26.03.2002
(151) 25.06.2003
(540)



(594) Kombinovaná
(591) Barevná
(730) **Fjord Bohemia s.r.o.**, Za Avii 914/2, Praha 9 - Čakovice, 19600, CZ
(510) (29) maso, ryby, drůbež a zvěřina, masové výtažky, ovoce a zelenina konzervované, sušené a zavařené, želé, džemy, vejce, mléko a mléčné výrobky, oleje a tuky jedlé; (31) výrobky zemědělské, zahradnické, lesní a zrní neuvedené v jiných třídách, živá zvířata, čerstvé ovoce a zelenina, osivo, rostliny a přírodní květiny, krmivo pro zvířata, slad.
(511) 29, 31
(210) O-178251

(111) **254949**
(220) 28.05.2002
(151) 25.06.2003
(540)

BohemiaGres

(594) Slovní grafická
(730) **LASELSBERGER, s.r.o.**, Adolova 2549/1, Plzeň, 32000, CZ
(740) JUDr. Miroslav Kupka, Levého 1532, Rakovník, 26901
(510) (1) lepidla pro průmyslové účely, lepidla, tmely a pojiva (zejména cementová) pro obkládačky, lepidla jiná než kancelářská a než pro domácnost, silikáty, zejm. pro povrchovou úpravu, glazury pro keramiku, keramické směsi pro slinování; (7) stroje s mechanickým pohonem; (9) rozvaděče, zejm. nízkého napětí; (17) těsnicí a výplňové tmely; (19) glazované a neglazované keramické dlažby, obkládačky, univerzální keramické obkladové materiály, žáruvzdorné materiály; (35) automatizované zpracování dat; (37) těžba, hornictví, informace stavebního charakteru o keramických dlažbách a obkladech, jejich pokládání a opravách, opravy silničních vozidel, pozemní stavitelství, údržba staveb, jejich změny a odstraňování, instalace, opravy, údržba, revize a zkoušky elektrických a plynových zařízení, zámečnictví, zprostředkování služeb zařazených do tř. 37; (39) nákladní a osobní doprava, provozování železniční vlečky, rozvod energií (elektriny a tepla), zprostředkování služeb zařazených do tř. 39; (40) výroba energie, kovářství, kovoobráběčství, nástrojařství, leštění kovů, práce se speciálními mechanismy na objednávku, zprostředkování služeb zařazených do tř. 40; (42) tvorba počítačových systémů; (43) ubytovací služby, hostinské a stravovací služby, zprostředkování služeb zařazených do tř. 43.

(511) 1, 7, 9, 17, 19, 35, 37, 39, 40, 42, 43
(210) O-180202

(111) **255520**
(220) 09.11.2001
(151) 28.07.2003
(540)

TARGET

(592) Slovní
(730) **Target Pictures Production s.r.o.**, Opletalova 1417/25, Praha 1 - Nové Město, 11000, CZ
(510) (9) nosiče zvukových, optických a textových záznamů, zvukové a optické disky; (16) časopisy, periodika, fotografie, brožury, pohlednice; (35) činnost reklamní agentury; (41) produkce a výroba audio-vizuálních děl, produkce a pořádání rozhlasových a televizních programů, filmových, divadelních, hudebních představení a děl.
(511) 9, 16, 35, 41
(210) O-173560

(111) **255536**
(220) 13.12.2001
(151) 28.07.2003
(540)

AROMANTIKA

(592) Slovní
(730) **JACOBS DOUWE EGBERTS CZ s.r.o.**, Pujmanové 1753/10a, Praha 4, Nusle, 14000, CZ
(740) Advokátní a patentová kancelář Traplová, Hakr, Kubát, Mgr. Jana Šuranová Traplová, Přístavní 24, Praha 7, 17000
(510) (30) káva, káva v obalech z filtrovacích materiálů, nápoje na bázi kávy, kávové výtažky, instantní káva, kávové náhražky, směsi z kávy a kávových náhražek, čaj, nápoje na bázi čaje, čajové výtažky, čajové náhražky.
(511) 30
(210) O-174783

(111) **255556**
(220) 30.01.2002
(151) 28.07.2003
(540)



(594) Kombinovaná
(591) Barevná
(730) **Vodafone Czech Republic a.s.**, náměstí Junkových 2808/2, Praha 5 - Stodůlky, 15500, CZ
(740) JUDr. Jiří Matzner Ph.D., LL.M., advokát, Anny Letenské 34/7, Praha 2, Vinohrady, 12000
(510) (9) telekomunikační zařízení, zejména koncová a rádiová zařízení, telefonní přístroje a mobilní telefonní přístroje.
(511) 9
(210) O-176154

(111) **255557**
(220) 30.01.2002
(151) 28.07.2003
(540)



(594) Kombinovaná
(730) **Vodafone Czech Republic a.s.**, náměstí Junkových 2808/2, Praha 5 - Stodůlky, 15500, CZ
(740) JUDr. Jiří Matzner Ph.D., LL.M., advokát, Anny Letenské 34/7, Praha 2, Vinohrady, 12000
(510) (9) telekomunikační zařízení, zejména koncová a rádiová zařízení, telefonní přístroje a mobilní telefonní přístroje.
(511) 9
(210) O-176155

(111) **255909**
(220) 14.10.2002
(151) 28.07.2003
(540)

EREGMA

(592) Slovní
(730) **VIVANTIS a.s.**, Školní náměstí 14, Chrudim II, 53701, CZ
(740) DANĚK & PARTNERS Advokátní a patentová kancelář, Ing. Vilém Daněk Ph.D., LL.M., Vinohradská 17, Praha 2, 12000
(510) (5) výživové doplňky a potraviny pro zvláštní výživu pro lékařské účely, léčiva; (10) kondomy; (30) výživové doplňky a potraviny pro zvláštní výživu (ne pro lékařské účely) obsahující látky rostlinného původu.
(511) 5, 10, 30
(210) O-184595

(111) **258013**
(220) 30.01.2002
(151) 29.10.2003
(540)

www.oskarmobil.cz

(592) Slovní
(730) **Vodafone Czech Republic a.s.**, náměstí Junkových 2808/2, Praha 5 - Stodůlky, 15500, CZ
(740) JUDr. Jiří Matzner Ph.D., LL.M., advokát, Anny Letenské 34/7, Praha 2, Vinohrady, 12000
(510) (9) telekomunikační zařízení, zejména koncová a rádiová zařízení, telefonní přístroje a mobilní telefonní přístroje.
(511) 9
(210) O-176156

(111) **279150**
(220) 31.10.2001
(151) 22.03.2006
(540)



(594) Kombinovaná
(730) **Hrustanovič Aneta**, 313, Chuchelna, 51301, CZ
(510) (39) služby cestovní kanceláře se zajištěním dopravy, cest, zajišťováním jízdenek, letenek, průvodcovské služby; (42) služby cestovních kanceláří spojené se zajišťováním stravování a ubytování.
(511) 39, 42
(210) O-173251

(111) **323605**
(220) 25.10.2011
(151) 29.02.2012
(540)



(594) Slovní grafická
(730) **Pivovar Samson s.r.o.**, Lidická tř. 458/51, České Budějovice, České Budějovice 7, 37001, CZ
(740) PatentCentrum Sedlák & Partners s.r.o., Okružní 2824, České Budějovice, České Budějovice 3, 37001
(510) (32) piva, lehká piva a ležáky, nealkoholická a nízkalkoholická piva, míchané nápoje obsahující pivo, zařazené do třídy 32, sladová piva, zázvorová piva, nealkoholické nápoje, vody minerální a šumivé, sirupy a jiné přípravky k přípravě nápojů, ovocné šťavy, ovocné nektary, izotonické nápoje; (41) nakladatelská a vydavatelská činnost v oboru zábavních, odborných, zpravodajských a vzdělávacích tiskovin, časopisů, periodických i neperiodických publikací, zpráv a informací, zvukových, textových a audiovizuálních nosičů, včetně multimediálních aplikací, produkční a agenturní činnost v oblasti zábavy, kultury a výchovy, pořádání zábavních soutěží, zájmových klubů a společenských akcí, pořádání společenských módních přehlídek, informační, konzultační, služby v oblasti zábavy, sportovní a kulturní aktivity, pořádání školení, koncertů, živých hudebních a divadelních vystoupení; (43) služby spojené s provozováním pohostinství, restaurací a podniků rychlého občerstvení, poskytování ubytovacích služeb.
(511) 32, 41, 43
(210) O-489716

(111) **324041**
(220) 27.10.2011
(151) 28.03.2012
(540)

SCALEX

(594) Slovní grafická
(730) **XINTEX Czech, spol. s r. o.**, Roztylská 1860/1, Praha 4, Chodov, 14800, CZ
(510) (1) chemické výrobky určené pro průmysl; (3) přípravky pro čištění, přípravky pro odstraňování vodního kamene.
(511) 1, 3
(210) O-489796

(111) **324108**
(220) 14.10.2011
(151) 04.04.2012
(540)



(594) Kombinovaná
(730) **Český Domov Media House s.r.o.**, Pod altánem 99/103, Praha 10, Strašnice, 10000, CZ
(740) Advokátní kancelář, Mgr. Kryštof Mann, Maiselova 15, Praha 1, 11000
(510) (9) všechny sítě z oblasti výpočetní techniky a jejich jednotlivé části i náhradní díly, včetně sítí datových, informačních a telekomunikačních, přístroje a nástroje optické, přístroje a nástroje k měření a signalizování, přístroje a zařízení pro záznam, přenos, převod, zpracování a reprodukci zvuku, obrazu, textu nebo jiných dat či informací, nosiče záznamů zvuku, obrazu, textu nebo jiných dat či informací, data, databáze, databázové produkty, databázové systémy, informace a záznamy v elektronické podobě, bez ohledu na to, zda uložené na samostatných nosičích a/nebo v rámci datových, informačních či telekomunikačních sítí, elektronické časopisy, elektronická periodika a knihy v elektronické podobě, související software a hardware, včetně elektronických multimediálních aplikací, multimediálních nebo informačních katalogů a aplikací pro prohlížení, zpracování nebo uchování dat v elektronické podobě; (16) papír, lepenka a výrobky z těchto materiálů zařazené ve třídě 16, výrobky z papíru, plakáty, kalendáře, pohlednice, gratulace, dopisní papíry, obálky, samolepky, obtisky, poznámkové bloky, desky na spisy, pořadače, omalovánky, activity books, balicí papír, obaly všeho druhu papírové, listy, pytlíky a sáčky pro obalovou techniku spadající do této třídy, školní sešity, skicáky, tužky, pastelky, tuhy, gumy, ořezávká, ořezávká strojky, penály, papírové tašky, papírové kapesníky, papírové ubrusy a ubrousky, těžítka na papíry, tiskoviny, tiskopisy, časopisy, periodika, knihy, databázové produkty v papírové formě, databáze v papírové formě, tiskoviny z oblasti telekomunikací, tiskárenské výrobky, písma pro tiskárny, losy, štočky, potřeby pro knižní vazby, psací stroje a kancelářské potřeby kromě nábytku, učební pomůcky s výjimkou přístrojů, umělecké nebo ozdobné předměty z papíru, obaly bublinové (z umělých hmot); (28) pexesa, hrací karty, hry papírové, skládačky z papíru, papírové hračky, hlavolamy papírové; (38) komunikace a přenos dat prostřednictvím veřejné nebo neveřejné telekomunikační sítě včetně Internetu pomocí telefonů, mobilních telefonů, telefaxů, satelitů, počítačů či terminálů nebo jakýmkoliv jinými prostředky, včetně přenosu elektronické pošty a přenosu dat v reálném čase (přenosu zvuku, obrazu, textu nebo jiných dat či

informací) a poskytování a zprostředkovávání služeb s tím spojených včetně poskytování přístupu a připojení k těmto telekomunikačním sítím včetně Internetu, provozování veřejné nebo neveřejné telekomunikační sítě, šíření a zpřístupňování elektronických tiskovin, časopisů, periodik, knih a jiných dat prostřednictvím veřejné nebo neveřejné telekomunikační sítě včetně Internetu, informační služby na Internetu včetně provozování elektronických nástěnek, diskusních skupin a fór a poskytování přístupu k on-line informačním službám a databázím, tisková agentura; (41) služby v oblasti vzdělávání, zábavy a sportu, elektronické publikování (DTP), služby digitálního zpracování obrazu; (42) návrhy, strukturování a programování či jiné vytváření počítačových programů a počítačových systémů, včetně jejich instalace, zavádění, aktualizace a údržby, návrhy, strukturování a programování či jiné vytváření databází, jiných datových systémů a aplikací pro jejich zpracování, včetně jejich poskytování přístupu k nim a jejich instalace, zavádění, aktualizace a údržby, návrhy, strukturování a programování či jiné vytváření programového vybavení internetových, intranetových či jiných síťových serverů, serverových stanic a systémů, včetně jeho instalace, zavádění, aktualizace a údržby, návrhy, strukturování a programování či jiné vytváření internetových či intranetových počítačových stránek a nástěnek (webpages a websites) a internetových či intranetových aplikací, včetně jejich instalace, zavádění, aktualizace a údržby, hostování (poskytování volného prostoru) pro internetové či intranetové počítačové stránky a nástěnky (webpages a websites) nebo hostování (poskytování volného prostoru) v rámci těchto stránek či nástěnek, hostování (poskytování volného prostoru) pro internetové či intranetové aplikace, převod (konverze) počítačových programů, dat či jiných údajů v elektronické podobě z různých formátů do jiných formátů, převod (konverze) dokumentů, dat či jiných údajů z fyzických médií na elektronická média.

(511) 9, 16, 28, 38, 41, 42
(210) O-489436

(111) **324396**
(220) 20.10.2011
(151) 25.04.2012
(540)



(594) Kombinovaná
(730) **Mgr. Lukáš Havelka**, Za Hřištěm 613, Pardubice, 53351, CZ
Ing. Martina Čuhajová, Pekárenská 10, Brno, 60200, CZ
(740) Mgr. Vít Veselý, Na Ořechovce 580/4, Praha 6, 16200
(510) (9) přístroje pro záznam, převod, reprodukci zvuku nebo obrazu, magnetické nosiče zvukových záznamů, přístroje pro zpracování informací a počítače; (16) papír, lepenka a výrobky z těchto materiálů, které nejsou zařazeny do jiných tříd, tiskárenské výrobky, potřeby pro knižní vazby, fotografie, papírenské zboží, učební a vyučovací pomůcky s výjimkou přístrojů, plastické obaly (nezařazené do jiných tříd); (28) hra a hračky, vánoční ozdoby; (35) propagační činnost a reklama, pomoc při řízení obchodní činnosti, obchodní administrativa, kancelářské práce; (36) pojištění, služby finanční, služby peněžní a služby nemovitostní; (41) výchova, vzdělávání, zábava, sportovní a kulturní aktivity; (45) právní služby, osobní a sociální služby poskytované ostatními za účelem uspokojení potřeb jednotlivců.

(511) 9, 16, 28, 35, 36, 41, 45
(210) O-489595

(111) **324412**
(220) 31.10.2011
(151) 25.04.2012
(540)

Balzám na nervy



(594) Kombinovaná
(591) Barevná
(730) **Sonntentor s.r.o.**, Příhon 943, Čejkovice, 69615, CZ
(740) Ing. Petr Soukup, patentový zástupce, tř. Svobody 43/39, Olomouc, 77900
(510) (3) parfumerie, kosmetické přípravky a desodoranty pro osobní potřebu, esenciální a éterické oleje, oleje pro kosmetické účely, adstringentní přípravky pro kosmetické účely, přísady do koupelí, mýdla všeho druhu, voňavky, parfém, holicí přípravky, kosmetické ubrousky napuštěné pleťovými vodami či parfém, spreje pro osvěžení dechu, opalovací přípravky, vonná dřeva, vonné sáčky do prádla, prací prostředky, kosmetické barvy, zubní pasty, odstraňovací přípravky pro kosmetické barvy, vata pro kosmetické účely, vatové tyčinky pro kosmetické účely, a podobně; (5) farmaceutické a veterinářské výrobky, hygienické výrobky pro léčebné účely, dietické přípravky pro léčebné účely, potraviny pro batolata, náplasti, obvazový materiál, dezinfekční přípravky, výrobky pro hubení škodlivých zvířat, fungicidy, herbicidy, léčebné hygienické výrobky pro osobní hygienu mimo toaletní potřeby; (30) čaje všeho druhu zařazené do této třídy, včetně jejich směsí, sypané, porcované, sáčkové, lisované a instantní, nápoje na bázi čaje, výrobky z obilnin, výrobky z mouky, výrobky z rýže, jako například chléb, housky, pečivo, těsta, těstoviny, pečivo ochucené či neochucené, celozrnné extrudované a expandované pečivo s polevou nebo bez polevy, jemné pečivo, dorty, zákusky, cukroví a cukrovinky, včetně cukrovinek arašídových, koláče s náplní, rýže, rýžové koláčky, rýžové chlebičky, rýžová kaše, instantní rýžová kaše, rýžové nudle, trvanlivé potravinářské výrobky na bázi rýže a amarantu, obilné vločky či lupínky, potraviny na bázi ovsu, pražená kukuřice (popcorn), kukuřičné müsli, kukuřičné vločky, škrob a škrobové výrobky jako potravina, nekynutý chléb, kneckeobrot, potravinářské mouky včetně mouky cereální, oplatky, pizzy, suchary, sušenky, keksy, krečky, biskvity, medovníky, perníky, pufované pečivo, müsli tyčinky, nízkoengetické tyčinky s vlákninou, tyčinky na bázi zrn s ovocem a/nebo suchými plody s polevou nebo bez ní, žvýkačky ne pro lékařské účely, med, chuťové přísady, kávové příchutě, kávové náhražky, glukóza pro výživu, přírodní sladidla, čokoláda a čokoládové výrobky všech druhů, nápoje čokoládové včetně nápojů čokoládových s mlékem, nápoje kakaové včetně nápojů kakaových s mlékem, nápoje kávové včetně nápojů kávových s mlékem, pudinky, přísady do nápojů jiné než esence.

(511) 3, 5, 30
(210) O-489858

(111) **324413**
(220) 31.10.2011
(151) 25.04.2012
(540)

Čepice plná spánku



- (594) Kombinovaná
(591) Barevná
(730) **Sonnentor s.r.o.**, Příhon 943, Čejkovice, 69615, CZ
(740) Ing. Petr Soukup, patentový zástupce, tř. Svobody 43/39, Olomouc, 77900
(510) (3) parfumerie, kosmetické přípravky a desodoranty pro osobní potřebu, esenciální a éterické oleje, oleje pro kosmetické účely, adstringentní přípravky pro kosmetické účely, přísady do koupelí, mýdla všeho druhu, voňavky, parfémy, holicí přípravky, kosmetické ubrousky napuštěné pleťovými vodami či parfémy, spreje pro osvěžení dechu, opalovací přípravky, vonná dřeva, vonné sáčky do prádla, prací prostředky, kosmetické barvy, zubní pasty, odstraňovací přípravky pro kosmetické barvy, vata pro kosmetické účely, vatové tyčinky pro kosmetické účely, a podobně; (5) farmaceutické a veterinářské výrobky, hygienické výrobky pro léčebné účely, dietické přípravky pro léčebné účely, potraviny pro batolata, náplasti, obvazový materiál, dezinfekční přípravky, výrobky pro hubení škodlivých zvířat, fungicidy, herbicidy, léčebné hygienické výrobky pro osobní hygienu mimo toaletní potřeby; (30) čaje všeho druhu zařazené do této třídy, včetně jejich směsí, sypané, porcované, sáčkové, lisované a instantní, nápoje na bázi čaje, výrobky z obilnin, výrobky z mouky, výrobky z rýže, jako například chléb, housky, pečivo, těsta, těstoviny, pečivo ochucené či neochucené celozrnné extrudované a expandované pečivo ochucené či neochucené, celozrnné extrudované a expandované pečivo s polevou nebo bez polevy, jemné pečivo, dorty, zákusky, cukroví a cukrovinky, včetně cukrovinek arašídových, koláče s náplní, rýže, rýžové koláčky, rýžové chlebičky, rýžová kaše, instantní rýžová kaše, rýžové nudle, trvanlivé potravinářské výrobky na bázi rýže a amarantu, obilné vločky či lupínky, potraviny na bázi ovsu, pražená kukuřice (popcorn), kukuřičné müsli, kukuřičné vločky, škrob a škrobové výrobky jako potrava, nekynutý chléb, kneckebröt, potravinářské mouky včetně mouky cereální, oplatky, pizzy, suchary, sušenky, keksy, kreky, biskvity, medovníky, perníky, pufované pečivo, müsli tyčinky, nízkenergetické tyčinky s vlákninou, tyčinky na bázi zm s ovocem anebo suchými plody s polevou nebo bez ní, žvýkačky ne pro lékařské účely, med, chuťové přísady, kávové příchutě, kávové náhražky, glukóza pro výživu, přírodní sladidla, čokoláda a čokoládové výrobky všech druhů, nápoje čokoládové včetně nápojů čokoládových s mlékem, nápoje kakaové včetně nápojů kakaových s mlékem, nápoje kávové včetně nápojů kávových s mlékem, pudinky, přísady do nápojů jiné než esence.
- (511) 3, 5, 30
(210) O-489859

(111) **324414**
(220) 31.10.2011
(151) 25.04.2012
(540)

Knedlík v krku

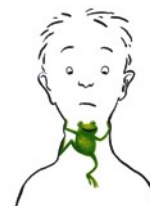

- (594) Kombinovaná
(591) Barevná
(730) **Sonnentor s.r.o.**, Příhon 943, Čejkovice, 69615, CZ
(740) Ing. Petr Soukup, patentový zástupce, tř. Svobody 43/39, Olomouc, 77900
(510) (3) parfumerie, kosmetické přípravky a desodoranty pro osobní potřebu, esenciální a éterické oleje, oleje pro kosmetické účely, adstringentní přípravky pro kosmetické účely, přísady do koupelí, mýdla všeho druhu, voňavky, parfémy, holicí přípravky, kosmetické ubrousky napuštěné pleťovými vodami či parfémy, spreje pro osvěžení dechu, opalovací přípravky, vonná dřeva, vonné sáčky do prádla, prací prostředky, kosmetické barvy, zubní pasty, odstraňovací přípravky pro kosmetické barvy, vata pro kosmetické účely, vatové tyčinky pro kosmetické účely, a podobně; (5) farmaceutické a veterinářské výrobky, hygienické výrobky pro léčebné účely, dietické přípravky pro léčebné účely, potraviny pro batolata, náplasti, obvazový materiál, dezinfekční přípravky, výrobky pro hubení škodlivých zvířat, fungicidy, herbicidy, léčebné hygienické výrobky pro osobní hygienu mimo toaletní potřeby; (30) čaje všeho druhu zařazené do této třídy, včetně jejich směsí, sypané, porcované, sáčkové, lisované a instantní, nápoje na bázi čaje, výrobky z obilnin, výrobky z mouky, výrobky z rýže, jako například chléb, housky, pečivo, těsta, těstoviny, pečivo ochucené či neochucené, celozrnné extrudované a expandované pečivo ochucené či neochucené, celozrnné extrudované a expandované pečivo s polevou nebo bez polevy, jemné pečivo, dorty, zákusky, cukroví a cukrovinky, včetně cukrovinek arašídových, koláče s náplní, rýže, rýžové koláčky, rýžové chlebičky, rýžová kaše, instantní rýžová kaše, rýžové nudle, trvanlivé potravinářské výrobky na bázi rýže a amarantu, obilné vločky či lupínky, potraviny na bázi ovsu, pražená kukuřice (popcorn), kukuřičné müsli, kukuřičné vločky, škrob a škrobové výrobky jako potrava, nekynutý chléb, kneckebröt, potravinářské mouky včetně mouky cereální, oplatky, pizzy, suchary, sušenky, keksy, kreky, biskvity, medovníky, perníky, pufované pečivo, müsli tyčinky, nízkenergetické tyčinky s vlákninou, tyčinky na bázi zm s ovocem anebo suchými plody s polevou nebo bez ní, žvýkačky ne pro lékařské účely, med, chuťové přísady, kávové příchutě, kávové náhražky, glukóza pro výživu, přírodní sladidla, čokoláda a čokoládové výrobky všech druhů, nápoje čokoládové včetně nápojů čokoládových s mlékem, nápoje kakaové včetně nápojů kakaových s mlékem, nápoje kávové včetně nápojů kávových s mlékem, pudinky, přísady do nápojů jiné než esence.
- (511) 3, 5, 30
(210) O-489860

(111) **324415**
(220) 31.10.2011
(151) 25.04.2012
(540)

Očista duše



- (594) Kombinovaná
(591) Barevná
(730) **Sonnentor s.r.o.**, Příhon 943, Čejkovice, 69615, CZ
(740) Ing. Petr Soukup, patentový zástupce, tř. Svobody 43/39, Olomouc, 77900
(510) (3) parfumerie, kosmetické přípravky a desodoranty pro osobní potřebu, esenciální a éterické oleje, oleje pro kosmetické účely, adstringentní přípravky pro kosmetické účely, přísady do koupelí, mýdla všeho druhu, voňavky, parfémy, holicí přípravky, kosmetické ubrousky napuštěné pleťovými vodami či parfémy, spreje pro osvěžení dechu, opalovací přípravky, vonná dřeva, vonné sáčky do prádla, prací prostředky, kosmetické barvy, zubní pasty, odstraňovací přípravky pro kosmetické barvy, vata pro kosmetické účely, vatové tyčinky pro kosmetické účely, a podobně; (5) farmaceutické a veterinářské výrobky, hygienické výrobky pro léčebné účely, dietické přípravky pro léčebné účely, potraviny pro batolata, náplasti, obvazový materiál, dezinfekční přípravky, výrobky pro hubení škodlivých zvířat, fungicidy, herbicidy, léčebné hygienické výrobky pro osobní hygienu mimo toaletní potřeby; (30) čaje všeho druhu zařazené do této třídy, včetně jejich směsí, sypané, porcované, sáčkové, lisované a instantní, nápoje na bázi čaje, výrobky z obilnin, výrobky z mouky, výrobky z rýže, jako například chléb, housky, pečivo, těsta, těstoviny, pečivo ochucené či neochucené, celozrné extrudované a expandované pečivo ochucené či neochucené, celozrné extrudované a expandované pečivo s polevou nebo bez polevy, jemné pečivo, dorty, zákusky, cukroví a cukrovinky, včetně cukrovinek arašídových, koláče s náplní, rýže, rýžové koláčky, rýžové chlebičky, rýžová kaše, instantní rýžová kaše, rýžové nudle, trvanlivé potravinářské výrobky na bázi rýže a amarantu, obilné vločky či lupínky, potraviny na bázi ovsu, pražená kukuřice (popcorn), kukuřičné müsli, kukuřičné vločky, škrob a škrobové výrobky jako potrava, nekynutý chléb, kneckebröt, potravinářské mouky včetně mouky cereální, oplatky, pizzy, suchary, sušenky, keksy, kreky, biskvity, medovníky, perníky, pufované pečivo, müsli tyčinky, nízkenergetické tyčinky s vlákninou, tyčinky na bázi zm s ovocem anebo suchými plody s polevou nebo bez ní, žvýkačky ne pro lékařské účely, med, chuťové přísady, kávové příchutě, kávové náhražky, glukóza pro výživu, přírodní sladidla, čokoláda a čokoládové výrobky všech druhů, nápoje čokoládové včetně nápojů čokoládových s mlékem, nápoje kakaové včetně nápojů kakaových s mlékem, nápoje kávové včetně nápojů kávových s mlékem, pudinky, přísady do nápojů jiné než esence.
- (511) 3, 5, 30
(210) O-489861

(111) **324416**
(220) 31.10.2011
(151) 25.04.2012
(540)

Pro dobrý pocit
v břiše



- (594) Kombinovaná
(591) Barevná
(730) **Sonnentor s.r.o.**, Příhon 943, Čejkovice, 69615, CZ
(740) Ing. Petr Soukup, patentový zástupce, tř. Svobody 43/39, Olomouc, 77900
(510) (3) parfumerie, kosmetické přípravky a desodoranty pro osobní potřebu, esenciální a éterické oleje, oleje pro kosmetické účely, adstringentní přípravky pro kosmetické účely, přísady do koupelí, mýdla všeho druhu, voňavky, parfémy, holicí přípravky, kosmetické ubrousky napuštěné pleťovými vodami či parfémy, spreje pro osvěžení dechu, opalovací přípravky, vonná dřeva, vonné sáčky do prádla, prací prostředky, kosmetické barvy, zubní pasty, odstraňovací přípravky pro kosmetické barvy, vata pro kosmetické účely, vatové tyčinky pro kosmetické účely, a podobně; (5) farmaceutické a veterinářské výrobky, hygienické výrobky pro léčebné účely, dietické přípravky pro léčebné účely, potraviny pro batolata, náplasti, obvazový materiál, dezinfekční přípravky, výrobky pro hubení škodlivých zvířat, fungicidy, herbicidy, léčebné hygienické výrobky pro osobní hygienu mimo toaletní potřeby; (30) čaje všeho druhu zařazené do této třídy, včetně jejich směsí, sypané, porcované, sáčkové, lisované a instantní, nápoje na bázi čaje, výrobky z obilnin, výrobky z mouky, výrobky z rýže, jako například chléb, housky, pečivo, těsta, těstoviny, pečivo ochucené či neochucené, celozrné extrudované a expandované pečivo ochucené či neochucené, celozrné extrudované a expandované pečivo s polevou nebo bez polevy, jemné pečivo, dorty, zákusky, cukroví a cukrovinky, včetně cukrovinek arašídových, koláče s náplní, rýže, rýžové koláčky, rýžové chlebičky, rýžová kaše, instantní rýžová kaše, rýžové nudle, trvanlivé potravinářské výrobky na bázi rýže a amarantu, obilné vločky či lupínky, potraviny na bázi ovsu, pražená kukuřice (popcorn), kukuřičné müsli, kukuřičné vločky, škrob a škrobové výrobky jako potrava, nekynutý chléb, kneckebröt, potravinářské mouky včetně mouky cereální, oplatky, pizzy, suchary, sušenky, keksy, kreky, biskvity, medovníky, perníky, pufované pečivo, müsli tyčinky, nízkenergetické tyčinky s vlákninou, tyčinky na bázi zm s ovocem anebo suchými plody s polevou nebo bez ní, žvýkačky ne pro lékařské účely, med, chuťové přísady, kávové příchutě, kávové náhražky, glukóza pro výživu, přírodní sladidla, čokoláda a čokoládové výrobky všech druhů, nápoje čokoládové včetně nápojů čokoládových s mlékem, nápoje kakaové včetně nápojů kakaových s mlékem, nápoje kávové včetně nápojů kávových s mlékem, pudinky, přísady do nápojů jiné než esence.
- (511) 3, 5, 30
(210) O-489862

(111) **324417**
(220) 31.10.2011
(151) 25.04.2012
(540)

Pro klid ženy



- (594) Kombinovaná
(591) Barevná
(730) **Sonnentor s.r.o.**, Příhon 943, Čejkovice, 69615, CZ
(740) Ing. Petr Soukup, patentový zástupce, tř. Svobody 43/39, Olomouc, 77900
(510) (3) parfumerie, kosmetické přípravky a desodoranty pro osobní potřebu, esenciální a éterické oleje, oleje pro kosmetické účely, adstringentní přípravky pro kosmetické účely, přísady do koupelí, mýdla všeho druhu, voňavky, parfémy, holicí přípravky, kosmetické ubrousky napuštěné pleťovými vodami či parfémy, spreje pro osvěžení dechu, opalovací přípravky, vonná dřeva, vonné sáčky do prádla, prací prostředky, kosmetické barvy, zubní pasty, odstraňovací přípravky pro kosmetické barvy, vata pro kosmetické účely, vatové tyčinky pro kosmetické účely, a podobně; (5) farmaceutické a veterinářské výrobky, hygienické výrobky pro léčebné účely, dietické přípravky pro léčebné účely, potraviny pro batolata, náplasti, obvazový materiál, dezinfekční přípravky, výrobky pro hubení škodlivých zvířat, fungicidy, herbicidy, léčebné hygienické výrobky pro osobní hygienu mimo toaletní potřeby; (30) čaje všeho druhu zařazené do této třídy, včetně jejich směsí, sypané, porcované, sáčkové, lisované a instantní, nápoje na bázi čaje, výrobky z obilnin, výrobky z mouky, výrobky z rýže, jako například chléb, housky, pečivo, těsta, těstoviny, pečivo ochucené či neochucené, celozrné extrudované a expandované pečivo ochucené či neochucené, celozrné extrudované a expandované pečivo s polevou nebo bez polevy, jemné pečivo, dorty, zákusky, cukroví a cukrovinky, včetně cukrovinek arašídových, koláče s náplní, rýže, rýžové koláčky, rýžové chlebičky, rýžová kaše, instantní rýžová kaše, rýžové nudle, trvanlivé potravinářské výrobky na bázi rýže a amarantu, obilné vločky či lupínky, potraviny na bázi ovsu, pražená kukuřice (popcorn), kukuřičné müsli, kukuřičné vločky, škrob a škrobové výrobky jako potrava, nekynutý chléb, kneckebrot, potravinářské mouky včetně mouky cereální, oplatky, pizzy, suchary, sušenky, keksy, kreky, biskvity, medovníky, perníky, pufované pečivo, müsli tyčinky, nízkenergetické tyčinky s vlákninou, tyčinky na bázi zm s ovocem anebo suchými plody s polevou nebo bez ní, žvýkačky ne pro lékařské účely, med, chuťové přísady, kávové příchutě, kávové náhražky, glukóza pro výživu, přírodní sladidla, čokoláda a čokoládové výrobky všech druhů, nápoje čokoládové včetně nápojů čokoládových s mlékem, nápoje kakaové včetně nápojů kakaových s mlékem, nápoje kávové včetně nápojů kávových s mlékem, pudinky, přísady do nápojů jiné než esence.
(511) 3, 5, 30
(210) O-489863

(111) **324418**
(220) 31.10.2011
(151) 25.04.2012
(540)

Srdeční záležitosti



- (594) Kombinovaná
(591) Barevná
(730) **Sonnentor s.r.o.**, Příhon 943, Čejkovice, 69615, CZ
(740) Ing. Petr Soukup, patentový zástupce, tř. Svobody 43/39, Olomouc, 77900
(510) (3) parfumerie, kosmetické přípravky a desodoranty pro osobní potřebu, esenciální a éterické oleje, oleje pro kosmetické účely, adstringentní přípravky pro kosmetické účely, přísady do koupelí, mýdla všeho druhu, voňavky, parfémy, holicí přípravky, kosmetické ubrousky napuštěné pleťovými vodami či parfémy, spreje pro osvěžení dechu, opalovací přípravky, vonná dřeva, vonné sáčky do prádla, prací prostředky, kosmetické barvy, zubní pasty, odstraňovací přípravky pro kosmetické barvy, vata pro kosmetické účely, vatové tyčinky pro kosmetické účely a podobně; (5) farmaceutické a veterinářské výrobky, hygienické výrobky pro léčebné účely, dietické přípravky pro léčebné účely, potraviny pro batolata, náplasti, obvazový materiál, dezinfekční přípravky, výrobky pro hubení škodlivých zvířat, fungicidy, herbicidy, léčebné hygienické výrobky pro osobní hygienu mimo toaletní potřeby; (30) čaje všeho druhu zařazené do této třídy, včetně jejich směsí, sypané, porcované, sáčkové, lisované a instantní, nápoje na bázi čaje, výrobky z obilnin, výrobky z mouky, výrobky z rýže, jako například chléb, housky, pečivo, těsta, těstoviny, pečivo ochucené či neochucené, celozrné extrudované a expandované pečivo ochucené či neochucené, celozrné extrudované a expandované pečivo s polevou nebo bez polevy, jemné pečivo, dorty, zákusky, cukroví a cukrovinky, včetně cukrovinek arašídových, koláče s náplní, rýže, rýžové koláčky, rýžové chlebičky, rýžová kaše, instantní rýžová kaše, rýžové nudle, trvanlivé potravinářské výrobky na bázi rýže a amarantu, obilné vločky či lupínky, potraviny na bázi ovsu, pražená kukuřice (popcorn), kukuřičné müsli, kukuřičné vločky, škrob a škrobové výrobky jako potrava, nekynutý chléb, kneckebrot, potravinářské mouky včetně mouky cereální, oplatky, pizzy, suchary, sušenky, keksy, kreky, biskvity, medovníky, perníky, pufované pečivo, müsli tyčinky, nízkenergetické tyčinky s vlákninou, tyčinky na bázi zm s ovocem anebo suchými plody s polevou nebo bez ní, žvýkačky ne pro lékařské účely, med, chuťové přísady, kávové příchutě, kávové náhražky, glukóza pro výživu, přírodní sladidla, čokoláda a čokoládové výrobky všech druhů, nápoje čokoládové včetně nápojů čokoládových s mlékem, nápoje kakaové včetně nápojů kakaových s mlékem, nápoje kávové včetně nápojů kávových s mlékem, pudinky, přísady do nápojů jiné než esence.
(511) 3, 5, 30
(210) O-489864

(111) **324568**
(220) 10.11.2011
(151) 02.05.2012
(540)

whiskoteka

- (592) Slovní
(730) **SIVEMA s.r.o.**, Radlická 227/107, Praha 5, 15800, CZ
(740) JUDr. Klára Mottlová, Freyova 27, Praha 9, 19000
(510) (33) whisky; (35) reklama (propagace), reklama on-line v počítačové síti, prezentace výrobků v komunikačních médiích pro účely maloobchodu, rozšiřování reklamních materiálů zákazníkům (letáky, prospekty, tisky, vzorky); (39) organizování cest; (41) noční kluby, organizování a vedení seminářů, plánování a organizování večírků; (43) bary, restaurace.
(511) 33, 35, 39, 41, 43
(210) O-489906

(111) **324748**
(220) 07.10.2011
(151) 09.05.2012
(540)

KŘÍŽÍK

(592) Slovní
(730) **RED C, s.r.o.**, Trojská 633/173c, Praha 7 - Troja, 17100, CZ
(740) Mgr. Jitka Vejražková, patentový zástupce, Pod Harfou 938/58, Praha 9, Vysočany, 19000
(510) (7) zařízení pro výrobu elektrické energie, větrné elektrárny; (11) přístroje a zařízení pro výrobu jídel a nápojů, vaření, pečení, smažení, chlazení, topení, sušení, osvětlení, zařízení na ohřev, úpravu a rozvod vody, vytápěcí tělesa, topné články a topné desky, solární kolektory, panely a systémy, zařízení pro ohřívání, chlazení, větrání, úpravu, odsávání, čištění a cirkulaci vzduchu, přístroje a zařízení pro osvětlení, včetně žárovek a led žárovek v rámci této třídy, přístroje a zařízení pro osvětlení na bázi led diod, lampy a jejich části, svítidla, zařízení na výrobu páry, včetně náhradních dílů a příslušenství, plynové kotle, elektrické vyhřívané zásobníky vody, sanitární zařízení, vše výše uvedené v rámci této třídy; (35) obchodování a zprostředkování obchodu s výrobky ve třídách 7, 11 a s produkty a komponenty, sloužícími k výrobě energií z ekologických zdrojů, informace (obchodní nebo podnikatelské).
(511) 7, 11, 35
(210) O-489308

(111) **325460**
(220) 01.12.2011
(151) 06.06.2012
(540)



(594) Kombinovaná
(591) Barevná
(730) **ABF, a.s.**, Beranových 667, Praha 9, Letňany, 19900, CZ
(510) (16) tiskoviny všeho druhu, například noviny, časopisy, brožury, letáky, katalogy, vstupenky, programy, plakáty včetně plakátů velkoplošných; (35) reklamní a propagační činnost, služby, zejména pořádání výstav a veletrhů k reklamním a obchodním účelům, informační činnost v oblasti reklamy a výstav v rámci této třídy, tvorba reklamy na billboardech, průzkumy a analýzy trhu, to vše v oblasti výstavnictví; (41) výchovná, vzdělávací a zábavní činnost, poskytování a výměna odborných informací v oblasti vzdělávání, zejména pořádání školení, kurzů, konferencí, symposií a přednášek, organizování a pořádání soutěží, výstav ke vzdělávacím, kulturním, výchovným a zábavním účelům, odborné poradenství, vztahující se k organizování vzdělávacích, kulturních, výchovných a zábavních výstav.
(511) 16, 35, 41
(210) O-490775

(111) **325461**
(220) 01.12.2011
(151) 06.06.2012
(540)

ENERGO SUMMIT

(594) Kombinovaná
(591) Barevná
(730) **PVA EURO EXPO, a.s.**, Beranových 667, Praha 9, Letňany, 19900, CZ
(510) (16) tiskoviny všeho druhu, například noviny, časopisy, brožury, letáky, katalogy, vstupenky, programy, plakáty včetně plakátů velkoplošných; (35) reklamní a propagační činnost, služby - zejména pořádání výstav a veletrhů k reklamním a obchodním účelům, informační činnost v oblasti reklamy a výstav v rámci této třídy, tvorba reklamy na billboardech, průzkumy a analýzy trhu, to vše v oblasti výstavnictví; (41) výchovná, vzdělávací a zábavní činnost, poskytování a výměna odborných informací v oblasti vzdělávání, zejména pořádání školení, kurzů, konferencí, symposií a přednášek, organizování a pořádání soutěží, výstav ke vzdělávacím, kulturním, výchovným a zábavním účelům, odborné poradenství, vztahující se k organizování vzdělávacích, kulturních, výchovných a zábavních výstav.
(511) 16, 35, 41
(210) O-490776

(111) **325591**
(220) 15.11.2011
(151) 13.06.2012
(540)

DREVMAG

(592) Slovní
(730) **twd SK, s.r.o.**, Priemyselná 15278/14, 974 01 Banská Bystrica 1, SK
(740) A. Holas & partner, Patentová a známková kancelář, Ing. Mgr. Hana Holasová, Křížová 105/4, Brno, Staré Brno, 60300
(510) (16) balicí papír, blahopřání, pohlednice, brožované knihy, brožury, bublinové obaly z umělých hmot, časopisy, etikety s výjimkou textilních, fotografie, grafické reprodukce, grafiky, kalendáře, kartón, lepenka, katalogy, kávové filtry papírové, knihy, lepenkové nebo papírové krabice, lepenkové nebo papírové obaly na lahve, lepenkové desky (papírnické výrobky), obrazy, periodické a neperiodické publikace, plakáty, předměty z kartónu v rámci této třídy, prospekty, poutače z papíru nebo lepenky, reklamní tabule z papíru, kartónu nebo lepenky, reprodukce grafické, tištěné reklamní materiály, umělecké litografie, umělohmotné fólie na balení, pytle z papíru nebo plastických materiálů; (35) management v oblasti umění, marketingové studie, obchodní nebo podnikatelský průzkum, obchodní management a podnikové poradenství, obchodní management v oblasti umění, organizování audiovizuálních představení pro komerční a reklamní účely, organizování výstav pro komerční nebo reklamní účely, personální poradenství, pomoc při řízení obchodní činnosti, poradenství v obchodní činnosti, poskytování obchodních nebo podnikatelských informací, předvádění (služby modelek) pro reklamní účely a podporu prodeje, předvádění zboží, pronájem reklamních materiálů, průzkum trhu, průzkum veřejného mínění, reklama, reklamní a propagační činnost, reklamní agentury, rozhlasová reklama, rozšiřování reklamních oznámení, rozšiřování reklamních materiálů zákazníkům (letáky, prospekty, tiskoviny, vzorky), zpracování textů, zprostředkování obchodu s výrobky ve tř. 9 a 16, zprostředkování obchodu s uměleckými díly a starožitnostmi, zprostředkování uvedených služeb ve tř. 35, televizní reklama, vydávání a aktualizování reklamních materiálů, vydávání a rozšiřování reklamních textů, vydávání reklamních nebo náborových textů, styky s veřejností (průzkum vztahů mezi podniky, institucemi a společenským prostředím), obchodní nebo podnikatelský průzkum, zásilkové reklamní služby, překlad informací do počítačových databází, systematizace informací do počítačových databází, obchodní zprostředkování služeb uvedených ve třídách 35, 41 a 42; (41) činnost umělecké a sportovní agentury, činnost v oblasti zábavy, kultury a sportu, filmová tvorba, fotografování, organizování a plánování večírků, organizování a vedení kolokvií,

organizování a vedení konferencí, organizování a vedení kongresů, organizování a vedení seminářů, organizování a vedení symposií, organizování audiovizuálních představení pro kulturní a zábavné účely, organizování kulturních nebo vzdělávacích výstav, organizování plesů, organizování představení (manažerské služby), organizování soutěží (vědomostních nebo zábavných), organizování soutěží krásy, organizování sportovních akcí a soutěží, organizování živých vystoupení, provozování galerie, umělecké módní agentury, pořádání divadelních, filmových, koncertních a jiných představení pro kulturní a zábavné účely, pořádání koncertů, hudebních a tanečných produkcí, vydávání periodických a neperiodických publikací s výjimkou reklamních, vydavatelská činnost s výjimkou vydávání reklamních textů, výchovně-zábavné klubové služby, výroba (tvorba) videofilmu, výroba divadelních nebo jiných představení, živé představení, organizování akcí spojených s udělováním ocenění v různých oblastech obchodu a veřejného života; (42) grafický design, navrhování (průmyslový design), navrhování obalů, obalový design, odborné poradenství týkající se počítačů a příslušenství k nim, průmyslový design, studie technických projektů, projektová činnost, umělecký design, výzkum a vývoj nových výrobků (pro zákazníky), pronájem počítačů, servis počítačových programů, počítačové programování, poradenské služby v oblasti počítačového hardwaru, poradenské služby v oblasti počítačového softwaru, tvorba softwaru, návrhy, strukturování a programování nebo jiné vytváření počítačových programů a počítačových systémů, zejména programového vybavení internetových, intranetových či jiných síťových serveru, serverových stanic a systémů včetně jejich instalace, zavádění, aktualizace a údržby, návrhy, strukturování a programování nebo jiné vytváření databází, jiných datových systémů a aplikací včetně jejich zpracovávání a poskytování přístupu k nim a jejich instalace, zavádění, aktualizace a údržby, návrhy, strukturování a programování nebo jiné vytváření internetových nebo intranetových počítačových stránek a nástěnek (webpages a websites) a internetových či intranetových aplikací včetně jejich instalace, zavádění, aktualizace a údržby, hostování (poskytování volného prostoru) na internetových či intranetových počítačových stránkách a nástěnkách (webpages a websites) nebo hostování (poskytování volného prostoru) v rámci těchto stránek nebo nástěnek, hostování (poskytování volného prostoru) na internetových či intranetových aplikacích, převod (konverze) počítačových programů, dat nebo jiných údajů v elektronické podobě z různých formátů do jiných formátů, převod (konverze) dokumentů, dat nebo jiných údajů z fyzických médií na elektronická média, aktualizování počítačových programů, hostování na počítačových stránkách (webových stránkách), instalace počítačových programů, návrh počítačových systémů, obnovování počítačových databází, počítačové programy (zhotovování kopií), pronájem počítačového softwaru, převod a konverze počítačových programů a údajů, průzkum v oblasti využití počítačů, vytváření a udržování webových stránek pro zákazníky, poradenské a konzultační služby v oblasti hardwaru a softwaru.

(511) 16, 35, 41, 42
(210) O-490356

(111) **325615**
(220) 09.01.2012
(151) 13.06.2012
(540)



(594) Kombinovaná
(591) Barevná
(730) **Yan Wal Yun Corporation Group Co., Ltd.**, 767 Soi Wat Phai Ngeon, Wat Phai Ngeon Road Kwaeng Tungwatdon, Khet Sathorn, Bangkok 10120, TH
(740) Čermák a spol., JUDr. Karel Čermák Ph.D., LL.M., Elišky Peškové 735/15, Praha 5, Smíchov, 15000
(510) (30) žlutá curry omáčka ke smažení.
(511) 30
(210) O-491563

(111) **325616**
(220) 09.01.2012
(151) 13.06.2012
(540)

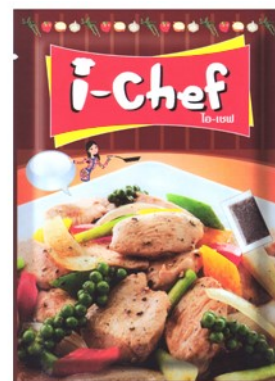

(594) Kombinovaná
(591) Barevná
(730) **Yan Wal Yun Corporation Group Co., Ltd.**, 767 Soi Wat Phai Ngeon, Wat Phai Ngeon Road Kwaeng Tungwatdon, Khet Sathorn, Bangkok 10120, TH
(740) Čermák a spol., JUDr. Karel Čermák Ph.D., LL.M., Elišky Peškové 735/15, Praha 5, Smíchov, 15000
(510) (30) orientální omáčka ke smažení z černého pepře.
(511) 30
(210) O-491564

(111) **325808**
(220) 08.02.2012
(151) 20.06.2012
(540)



(594) Kombinovaná
(591) Barevná
(730) **Bohemia HOME a.s.**, Dominova 2463, Praha 5 - Stodůlky, 15800, CZ
(740) AK Krejčí & Růžková, Mgr. Tomáš Krejčí, advokát, Pařížská 204/21, Praha 1 - Josefov, 11000
(510) (37) stavebnictví, opravy, instalační služby, provádění staveb včetně jejich změn, udržovacích prací na nich a jejich odstraňování, stavební dozor, poradenská a konzultační činnost ve stavebnictví, izolování staveb, povrchové čištění budov, zemní práce; (42) inženýrsko-technická činnost v oblasti stavebnictví, projektové a architektonické služby, navrhování interiérů.
(511) 37, 42
(210) O-492448

(111) **325902**
(220) 22.11.2011
(151) 27.06.2012
(540)



(594) Kombinovaná
(591) Barevná
(730) **ABF, a.s.**, Beranových 667, Praha 9, Letňany, 19900, CZ
(510) (9) nosiče informací všeho druhu v rozsahu třídy 9, například dat, obrazu a zvuku, elektronické publikace, software, to vše v oblasti výstavnictví; (16) nosiče informací všeho druhu v rozsahu třídy 16, například tiskoviny a polygrafické výrobky, informační letáky a brožury, katalogy, vstupenky, fotografie, plakáty, to vše v oblasti výstavnictví; (35) výstavy a veletrhy pro obchodní a reklamní účely, jejich organizování a pořádání, odborné poradenství, vztahující se k organizování komerčních výstav a veletrhů; (41) výchovná, vzdělávací a zábavní činnost, pořádání odborných setkání, například školení, kurzů, konferencí a sympozií, přednášek, to vše v oblasti výstavnictví, organizování a pořádání výstav a veletrhů ke vzdělávacím, kulturním, výchovným a zábavním účelům, odborné poradenství, vztahující se k organizování vzdělávacích, kulturních, výchovných a zábavních výstav a veletrhů.
(511) 9, 16, 35, 41
(210) O-490493

(111) **326023**
(220) 08.11.2011
(151) 04.07.2012
(540)

MARINE BOY

(592) Slovní
(730) **ORION CORPORATION**, 30-10, Munbae-Dong, Yongsan-Gu, Seoul, KR
(740) Rott, Růžička & Guttman a spol., Vyskočilova 1566, Praha 4, Michle, 14000
(510) (30) čokolády, sušenky, koláčky, krekry, oplatky, cukrovinky, chléb, pečivo, koláče, plněné pečivo.

(511) 30
(210) O-490126

(111) **326024**
(220) 10.11.2011
(151) 04.07.2012
(540)

LIKVISAN

(592) Slovní
(730) **HET spol. s r.o.**, č. p. 61, Ohnič, 41765, CZ
(740) FISCHER IP s.r.o., Na hrobci 294/5, Praha 2, Nové Město, 12800
(510) (2) antikoroziní přípravky, antikoroziní tuky a oleje, azbestové barvy, baktericidní nátěry, barvy, laky, nátěrové hmoty, barvy olejové, syntetické, akrylové, emailové, alkydové, polyuretanové a epoxidové, pojiva pro barvy, ředidla pro barvy, lepidla pro barvy, zahušťovadla nátěrových hmot, barvy v automatizované plněných obalech, barvy s počítačově řízeným obsahem složek, barvy tónované, pigmenty pro barvy, potravinářská barviva, nátěry na podvozky, nátěry proti usazeninám, barvy pro keramiku, na dřevo, na kůži, ke značkování zvířat, na obuv, na ocel a železo, malířské barvy a nátěry pro interiér i exteriér zařazené v této třídě, materiály pro povrchové úpravy stěn budov v rámci této třídy, barvy s přísadami strukturálními, protiplísňovými, aromatickými a optickými, konzervační oleje a přípravky, mořidla, přípravky na odstraňování tapet, sklenářský kyt, tonery pro fotokopírky, přírodní pryskyřice v surovém stavu, kovy listkové a práškové pro malíře, dekoratéry a umělce; (5) antibakteriální a dezinfekční přípravky, bakteriální přípravky pro lékařské a zvěrolékařské účely, insekticidy, přípravky pro hubení roztočů, dezinfekční přípravky pro hygienické účely, herbicidy, fungicidy, chemické prostředky jako fungicidy a chemické přípravky proti parazitům pro léčení vinné révy, jedy bakteriální, biocidní přípravky proti plísním, houbám a řasám.
(511) 2, 5
(210) O-490200

(111) **326025**
(220) 10.11.2011
(151) 04.07.2012
(540)

SOLDECOL

(592) Slovní
(730) **HET spol. s r.o.**, č. p. 61, Ohnič, 41765, CZ
(740) FISCHER IP s.r.o., Na hrobci 294/5, Praha 2, Nové Město, 12800
(510) (2) antikoroziní přípravky, antikoroziní tuky a oleje, azbestové barvy, baktericidní nátěry, barvy, laky, nátěrové hmoty, barvy olejové, syntetické, akrylové, emailové, alkydové, polyuretanové a epoxidové, pojiva pro barvy, ředidla pro barvy, lepidla pro barvy, zahušťovadla nátěrových hmot, barvy v automatizované plněných obalech, barvy s počítačově řízeným obsahem složek, barvy tónované, pigmenty pro barvy, potravinářská barviva, nátěry na podvozky, nátěry proti usazeninám, barvy pro keramiku, na dřevo, na kůži, ke značkování zvířat, na obuv, na ocel a železo, malířské barvy a nátěry pro interiér i exteriér zařazené v této třídě, materiály pro povrchové úpravy stěn budov v rámci této třídy, barvy s přísadami strukturálními, protiplísňovými, aromatickými a optickými, konzervační oleje a přípravky, mořidla, přípravky na odstraňování tapet, sklenářský kyt, tonery pro fotokopírky, přírodní pryskyřice v surovém stavu, kovy listkové a práškové pro malíře, dekoratéry a umělce.
(511) 2
(210) O-490203

(111) **326073**
(220) 24.01.2012
(151) 04.07.2012
(540)



(594) Kombinovaná
(730) **Ústav pro jazyk český AV ČR, v.v.i.**, Letenská 4/123, Praha 1, 11851, CZ
(510) (41) vyučování, vyučování (výuka), vzdělávání, vzdělávací informace, školení, školení (pořádání a řízení).
(511) 41
(210) O-492034

(111) **326123**
(220) 05.10.2011
(151) 11.07.2012
(540)

MORIC

(592) Slovní
(730) **BZENEC SEKT a.s.**, Potoční 1630, Bzenec, 69685, CZ
(740) Ing. Zdeněk Kučera, Dlouhá 207, Slušovice, 76315
(510) (16) papír a výrobky z papíru spadající do této třídy, lepenka a kartonážní výrobky spadající do této třídy, časopisy, tiskoviny, periodika, knihy, knihařské výrobky, fotografie, pohlednice, papírnické zboží, pivní tácky, etikety s výjimkou textilních, viněty, obalové materiály z papíru a z plastických hmot spadající do této třídy; (32) nealkoholické nápoje a minerální vody, kojenecká voda, limonády, džusy, instantní nápoje, tabletové a práškové přípravky pro přípravu nealkoholických nápojů, ovocné koncentráty, ovocné šťávy, koktejly, sirupy, mošty, pivo, lehká piva a ležáky, ochucená piva; (33) alkoholické nápoje (s výjimkou pív), vína všech druhů, lihoviny.
(511) 16, 32, 33
(210) O-489182

(111) **326124**
(220) 05.10.2011
(151) 11.07.2012
(540)

CLIPPER

(592) Slovní
(730) **BZENEC SEKT a.s.**, Potoční 1630, Bzenec, 69685, CZ
(740) Ing. Zdeněk Kučera, Dlouhá 207, Slušovice, 76315
(510) (32) nealkoholické nápoje a minerální vody, kojenecká voda, limonády, džusy, instantní nápoje, tabletové a práškové přípravky pro přípravu nealkoholických nápojů, ovocné koncentráty, ovocné šťávy, džusy, koktejly, sirupy, mošty, pivo, lehká piva a ležáky, ochucená piva; (33) alkoholické nápoje (s výjimkou pív), vína všech druhů, lihoviny.
(511) 32, 33
(210) O-489185

(111) **326429**
(220) 29.11.2011
(151) 24.07.2012
(540)



(594) Kombinovaná
(591) Barevná
(730) **Federace strojířů České republiky**, Jana Želivského 2200/2, Praha 3, Žižkov, 13000, CZ
(740) Ing. Dobroslav Musil, patentová kancelář, Ing. Dobroslav Musil, patentový zástupce, Zábřdovická 801/11, Brno, Zábřdovice, 61500
(510) (16) knihy, publikace, plakáty, letáky, kalendáře, úřední tiskoviny, samolepky, fotografie, papírenské zboží, papír a výrobky z papíru, pera plnicí, psací pera, razítka, igelitové tašky; (26) odznaky; (35) propagační činnost, reklamní činnost, rozmnožování dokladů, písemností a propagačních materiálů; (41) výchovná, zábavní a vzdělávací činnost, vzdělávání členů svazu, rekreační a sportovní aktivity; (42) dopravní měření pro potřeby železnice a pro ostatní kolejová vozidla, vývoj a výzkum nových výrobků a zařízení v oblasti dopravy, údržba počítačových programů, tvorba software, tvorba a správa webových stránek; (45) poradenství v oblasti bezpečnosti práce, zabezpečování ochrany majetku, poskytování služeb k ochraně majetku a osob zejména v dopravě, správa autorských práv.
(511) 16, 26, 35, 41, 42, 45
(210) O-490714

(111) **326540**
(220) 20.12.2011
(151) 01.08.2012
(540)

Paroháč

(592) Slovní
(730) **AEZZ a.s.**, U Vorlíků 367/3, Praha 6, Bubeneč, 16000, CZ
(740) Mgr. Julie Pítrová, Kudeřikové 1103/11a, Praha 4, Kunratice, 14800
(510) (32) piva.
(511) 32
(210) O-491249

(111) **326579**
(220) 09.02.2012
(151) 01.08.2012
(540)



(594) Kombinovaná
(730) **SIVEMA s.r.o.**, Radlická 227/107, Praha 5, 15800, CZ
(740) JUDr. Klára Mottlová, Freyova 27, Praha 9, 19000
(510) (33) whisky; (35) reklama (propagace), reklama on-line v počítačové síti, prezentace výrobků v komunikačních médiích pro účely maloobchodu, rozšiřování reklamních materiálů zákazníkům (letáky, prospekty, tisky, vzorky); (39) organizování cest; (41) noční kluby, organizování a vedení seminářů, plánování a organizování večírků; (43) bary, restaurace.
(511) 33, 35, 39, 41, 43
(210) O-492506

(111) **326602**
(220) 23.02.2012
(151) 01.08.2012
(540)

JIHLAVSKÉ LISTY založeny roku 1892

(594) Slovní grafická
(730) **PAROLA, spol. s r.o.**, Fritzova 1552/34, Jihlava, 58601, CZ
(740) Advokátní společnost Ševčík s.r.o., Majakovského 1517/10, Jihlava, 58601
(510) (16) periodické a neperiodické tiskoviny všeho druhu, zejména noviny, časopisy, knihy, propagační materiály, tiskárenské výrobky; (35) propagační, reklamní a inzertní činnost, poskytování on-line inzerce; (38) šíření elektronických periodických a neperiodických publikací prostřednictvím Internetu, šíření obsahu tiskovin a elektronických tiskovin prostřednictvím Internetu, informační kanceláře; (41) vydavatelská činnost a další služby v rámci této třídy v oblasti masmédií, tvorba elektronických časopisů a periodik; (42) tvorba informačních databází.
(511) 16, 35, 38, 41, 42
(210) O-492900

(111) **326858**
(220) 26.03.2012
(151) 15.08.2012
(540)

 **LUXURY TRAVEL**
CESTOVNÍ KANCELÁŘ

(594) Kombinovaná
(730) **Luxury Travel s.r.o.**, Strmý vrch 247/13, Praha 5, Velká Chuchle, 15900, CZ
(510) (35) služby reklamních agentur, jakož i služby, jako jsou distribuce prospektů přímo nebo poštou nebo distribuce vzorků; (39) služby týkající se sdělování informací ohledně cesty nebo dopravy zboží, které poskytují agenti nebo turistické kanceláře, nebo informace týkající se tarifů, jízdního řádu a dopravních způsobů; (43) rezervace ubytování pro cestující, zejména prostřednictvím cestovních kanceláří a zprostředkovatelů.
(511) 35, 39, 43
(210) O-493842

(111) **327085**
(220) 16.03.2012
(151) 29.08.2012
(540)



(594) Kombinovaná
(591) Barevná
(730) **LUNA Catering services s.r.o.**, Durďákova 336/29, Brno, 61300, CZ
(740) A. Holas & partner, Patentová a známková kancelář, Ing. Mgr. Hana Holasová, Křížová 105/4, Brno, Staré Brno, 60300
(510) (39) služby parkování automobilů, pronájem parkovací plochy, zprostředkování taxislužby; (41) poskytování informací o možnostech rozptýlení a zábavy, poskytování informací o možnostech sportovního využití; (43) dočasné ubytování, poskytování přechodného ubytování, ubytovací služby (penziony), penziony, rezervace přechodného ubytování, rezervace penzionů, on-line rezervace ubytování, služby zajišťující stravování a nápoje, bufety, služby baru, samoobslužné restaurace.
(511) 39, 41, 43
(210) O-493579

(111) **327215**
(220) 14.03.2012
(151) 05.09.2012
(540)

AUTOŠKOLA
Drive

(594) Kombinovaná
(591) Barevná
(730) **Autoškola Drive - Vršovice, s.r.o.**, Bělcerkevská 1299/24, Praha 10, Vršovice, 10000, CZ
(740) Rott, Růžička & Guttman a spol., Vyskočilova 1566, Praha 4, Michle, 14000
(510) (35) propagační a reklamní činnost v oblasti dopravy a autoškol; (39) osobní a nákladní silniční doprava; (41) provozování autoškol, řídičský výcvik, kondiční jízdy, školení a přezkušování řidičů, zdokonalování odborné způsobilosti řidičů, dopravní výchova, poradenská a konzultační činnost v oblasti školení řidičů, vydavatelská a publikační činnost.
(511) 35, 39, 41
(210) O-493493

(111) **327279**
(220) 10.01.2012
(151) 12.09.2012
(540)

SILNICE | LK

(594) Kombinovaná
(730) **Silnice LK a.s.**, Československé armády 4805/24, Jablonec nad Nisou, 46605, CZ
(740) Čermák a spol., Mgr. Lukáš Lorenc, advokát, Elišky Peškové 15/735, Praha 5, 15000
(510) (35) propagační činnost, reklama, pomoc při řízení obchodní činnosti, obchodní administrativa, kancelářské práce; (37) stavebnictví, opravy, instalační služby; (39) doprava, balení a skladování zboží, organizování cest; (44) zemědělské, zahradnické a lesnické služby.
(511) 35, 37, 39, 44
(210) O-491625

(111) **327303**
(220) 02.02.2012
(151) 12.09.2012
(540)



(594) Kombinovaná
(591) Barevná
(730) **Tradiční pivovar v Rakovníku, a.s.**, Havlíčkova 69, Rakovník, 26901, CZ
(740) JUDr. Miroslav Kupka, Levého 1532, Rakovník, 26901
(510) (32) pivo, výtažky z chmele na výrobu piva, nealkoholické nápoje, přípravky pro výrobu nealkoholických nápojů; (33) alkoholické nápoje s výjimkou piva; (43) restaurační služby.
(511) 32, 33, 43
(210) O-492287

(111) **327312**
(220) 14.02.2012
(151) 12.09.2012
(540)

ANTICALC

(592) Slovní
(730) **Kán Ivan Ing.**, Kubranská 68/104, Trenčín 91101, SK
(740) Kania, Sedlák, Smola, s.r.o., Mendlovo náměstí 907/1a, Brno, Staré Brno, 60300
(510) (6) stavební materiály kovové, vodoinstalační, topenářské, plynářské, elektrotechnické a hutní materiály; (11) vytápěcí tělesa, panelové, litinové a hliníkové radiátory, závěsné a stacionární plynové kotle, ohřívače vody, plynové a elektrické zásobníky ohřívačů vody; (37) kontrola, servis, opravy, údržba, montáž a instalace elektrických a kombinovaných ohřívačů vody, kotlů, topných soustav a zařízení na využití sluneční energie nebo jiných obnovitelných zdrojů energie; (42) výzkum a vývoj elektrických a kombinovaných ohřívačů vody, kotlů, topných soustav a zařízení na využití sluneční energie nebo jiných obnovitelných zdrojů energie.
(511) 6, 11, 37, 42
(210) O-492597

(111) **327337**
(220) 13.03.2012
(151) 12.09.2012
(540)

Advenio

(594) Kombinovaná
(730) **Advenio s.r.o.**, Modřanská 307/98, Praha 4, Hodkovičky, 14700, CZ
(740) Ing. Jarmila Javoříková, Slunečná 4566, Zlín, 76005
(510) (35) marketingové služby, marketingové služby v terénu, telemarketingové služby, služby podpory prodeje, nábor zaměstnanců, kontrolování skladů a zásob, administrativní zpracovávání objednávek, kontrola a řízení v oblasti obchodu, podpora a rozvoj obchodních aktivit, auditorské služby v oblasti daní a účetnictví, průzkum trhu, administrativní správa databází, poradenské a informační služby, vztahující se k výše uvedeným činnostem; (39) skladování; (41) školení prodejců a prodavačů.
(511) 35, 39, 41
(210) O-493459

(111) **327408**
(220) 13.01.2012
(151) 19.09.2012
(540)

MIRAS

(592) Slovní
(730) **MIRAS - stavitelství a sanace s.r.o.**, Pražská 810/16, Praha 10, Hostivař, 10200, CZ
(740) Ing. Marcela Filipenská, Polní 302/32, Žďár nad Sázavou, Žďár nad Sázavou 2, 59102
(510) (35) poskytování obchodních nebo podnikatelských informací, komerční informační kancelář, obchodní činnost v oblasti stavitelství a stavebnictví, odborné obchodní poradenství, ekonomické poradenství, obchodní průzkum, průzkum trhu, reklama a propagace, poskytování a rozšiřování reklamních materiálů, prezentace uživatelů na stránkách Word Wilde Web v počítačové síti Internet, komerční využití Internetu v oblastech komerčních internetových médií a vyhledávacích služeb, on-line inzerce, zprostředkovatelská činnost v oblasti obchodu s výrobky určenými pro stavaře a stavebníky a pro finální podobu interiérů, činnost organizačních a ekonomických poradců, ekonomické prognózy, systemizace informací do počítačové databáze, pomoc při řízení obchodní činnosti, služby a poradenství v obchodní činnosti, marketingové studie, organizační poradenství, zprostředkovávání obchodních kontaktů, provádění obchodních operací; (37) stavební dozor, stavebnictví, stavitelství, provádění inženýrských, průmyslových, bytových a občanských staveb včetně jejich změn, provádění staveb pozemních a podzemních, sanace staveb a stavební rekonstrukce, údržba a odstraňování staveb, výstavba a přeložky inženýrských sítí, výstavba čistíren odpadních vod, servisní, dílenské a opravárenské služby, pokrývačské práce, čištění fasád, provádění požárních staveb, dlaždičské práce, pokládání parket, pokládání podlah, kladení potrubí, vysoušení staveb, stavba lešení, sklenářské práce, stavba silnic a cest, stavba tunelů, budování vodních staveb, klempířské práce, hloubení tunelů, vrty a trhací práce, montáž, opravy, údržba, servis a revize strojů a zařízení elektrických a elektronických a rozvaděčů napětí a plynových a topných (včetně tepelných rozvodů) a chladicích a vodních a vodovodních a vzduchotechnických a tlakových (zařízení kotlů a tlakových nádob), opravy a údržba dopravních prostředků, stavebních strojů a speciálních strojů, elektroinstalatérství, topenářské práce, instalatérské práce, vodoinstalatérství, služby vzduchotechniky ve třídě 37, elektroinstalace, zámečnické práce ve třídě 37, izolatérství, izolování staveb, tepelné izolace a izolace staveb proti vlhkosti, montáž, opravy a údržba ocelových konstrukcí, montážní činnost technologických celků, rozvody sítí, montáž rozvaděčů napětí, revize zařízení elektrických a elektronických a chladicích a plynových a vzduchotechnických a tlakových nádob a přístrojů, služby poradenské a konzultační a zprostředkovatelské a revizní a zkušební v celé oblasti stavebnictví a výše uvedených služeb ve třídě 37, poradenská činnost v oblasti stavebnictví, služby v oblasti stavebnictví; (42) stavební a developperské projekty, především projekty

staveb, návrhy technického řešení v oblasti sanace stavebních objektů, architektura, architektonické poradenství, architektonické návrhy budov, jejich částí a vybavení, služby bytového architekta, výtvarné návrhy interiérů - designérská činnost, návrhářství bytové a kancelářské, expertizy, geodetické práce a služby, geologické práce a služby, geologické expertizy, geologický průzkum a výzkum, grafický design, interiérová výzdoba, expertizy inženýrských prací, plánování výstavby, optimalizace výstavby, stavební projekce, projektování, projektové technické studie, projektová činnost v investiční výstavbě, engineering a konzultační činnost v oblasti architektury, technické průzkumy, návrhářská, designérská, aranžérská a výtvarná činnost, grafické a kresličské technické poradenství v oblasti stavebnictví a architektury, zprostředkovatelská činnost se službami uvedenými v této třídě.

(511) 35, 37, 42
(210) O-491754

(111) **327409**
(220) 13.01.2012
(151) 19.09.2012
(540)

miras[®]

(594) Kombinovaná
(591) Barevná
(730) **MIRAS - stavitelství a sanace s.r.o.**, Pražská 810/16, Praha 10, Hostivař, 10200, CZ
(740) Ing. Marcela Filipenská, Polní 302/32, Žďár nad Sázavou, Žďár nad Sázavou 2, 59102
(510) (35) poskytování obchodních nebo podnikatelských informací, komerční informační kancelář, obchodní činnost v oblasti stavitelství a stavebnictví, odborné obchodní poradenství, ekonomické poradenství, obchodní průzkum, průzkum trhu, reklama a propagace, poskytování a rozšiřování reklamních materiálů, prezentace uživatelů na stránkách Word Wilde Web v počítačové síti Internet, komerční využití Internetu v oblastech komerčních internetových médií a vyhledávacích služeb, on-line inzerce, zprostředkovatelská činnost v oblasti obchodu s výrobky určenými pro stavaře a stavebníky a pro finální podobu interiérů, činnost organizačních a ekonomických poradců, ekonomické prognózy, systemizace informací do počítačové databáze, pomoc při řízení obchodní činnosti, služby a poradenství v obchodní činnosti, marketingové studie, organizační poradenství, zprostředkovávání obchodních kontaktů, provádění obchodních operací; (37) stavební dozor, stavebnictví, stavitelství, provádění inženýrských, průmyslových, bytových a občanských staveb včetně jejich změn, provádění staveb pozemních a podzemních, sanace staveb a stavební rekonstrukce, údržba a odstraňování staveb, výstavba a přeložky inženýrských sítí, výstavba čistíren odpadních vod, servisní, dílenské a opravárenské služby, pokrývačské práce, čištění fasád, provádění požárních staveb, dlaždičské práce, pokládání parket, pokládání podlah, kladení potrubí, vysoušení staveb, stavba lešení, sklenářské práce, stavba silnic a cest, stavba tunelů, budování vodních staveb, klempířské práce, hloubení tunelů, vrty a trhací práce, montáž, opravy, údržba, servis a revize strojů a zařízení elektrických a elektronických a rozvaděčů napětí a plynových a topných (včetně tepelných rozvodů) a chladicích a vodních a vodovodních a vzduchotechnických a tlakových (zařízení kotlů a tlakových nádob), opravy a údržba dopravních prostředků, stavebních strojů a speciálních strojů, elektroinstalátérství, topenářské práce, instalatérské práce, vodoinstalatérství, služby vzduchotechniky ve třídě 37, elektroinstalace, zámečnické práce ve třídě 37, izolátérství, izolování staveb, tepelné izolace a izolace staveb proti vlhkosti, montáž, opravy a údržba ocelových konstrukcí, montážní činnost technologických celků, rozvody sítí, montáž rozvaděčů napětí, revize zařízení elektrických a elektronických a chladicích a plynových a vzduchotechnických a tlakových nádob a přístrojů, služby poradenské a konzultační a zprostředkovatelské a revizní a zkušební v celé oblasti stavebnictví a výše uvedených služeb ve třídě 37, poradenská činnost v oblasti stavebnictví, služby v oblasti stavebnictví; (42) stavební a developerské projekty, především projekty staveb, návrhy technického řešení v oblasti sanace stavebních objektů, architektura, architektonické poradenství, architektonické návrhy budov,

jejich částí a vybavení, služby bytového architekta, výtvarné návrhy interiérů - designérská činnost, návrhářství bytové a kancelářské, expertizy, geodetické práce a služby, geologické práce a služby, geologické expertizy, geologický průzkum a výzkum, grafický design, interiérová výzdoba, expertizy inženýrských prací, plánování výstavby, optimalizace výstavby, stavební projekce, projektování, projektové technické studie, projektová činnost v investiční výstavbě, engineering a konzultační činnost v oblasti architektury, technické průzkumy, návrhářská, designérská, aranžérská a výtvarná činnost, grafické a kresličské technické poradenství v oblasti stavebnictví a architektury, zprostředkovatelská činnost se službami uvedenými v této třídě.

(511) 35, 37, 42
(210) O-491755

(111) **327581**
(220) 29.02.2012
(151) 25.09.2012
(540)



(594) Kombinovaná
(730) **Palmknihy s.r.o.**, 5. května 1746/22, Praha 4, Nusle, 14000, CZ
(740) Mgr. Radek Morávek, Sochařská 521/7, Praha 7, Bubeneč, 17000
(510) (38) služby počítačové komunikace; (41) služby elektronického publikování, vydávání knih, podávání informací o možnostech zábavy; (42) regenerace počítačových dat, grafický design, web-hosting, aktualizace počítačových programů.
(511) 38, 41, 42
(210) O-493100

(111) **327743**
(220) 26.10.2011
(151) 10.10.2012
(540)



(594) Slovní grafická
(591) Barevná
(730) **Trojna Vítězslav**, Štěpánská 615/24, Praha 1, Nové Město, 11000, CZ
(740) artpatent, advokátní kancelář s.r.o., Mgr. Tomáš Bejček, advokát, Dukelských hrdinů 976/12, Praha 7, Holešovice, 17000
(510) (32) piva vyráběná v souladu se specifikací chráněného zeměpisného označení ČESKÉ PIVO, minerální vody, šumivé nápoje a jiné nápoje nealkoholické, nápoje a šťávy ovocné, sirupy a jiné přípravky ke zhotovení nápojů.
(511) 32
(210) O-489749

(111) **327750**
(220) 16.12.2011
(151) 10.10.2012
(540)

OSKAR

(592) Slovní
(730) **Vodafone Czech Republic a.s.**, náměstí Junkových 2808/2, Praha 5 - Stodůlky, 15500, CZ
(740) JUDr. Jiří Matzner Ph.D., LL.M., advokát, Anny Letenské 34/7, Praha 2, Vinohrady, 12000
(510) (9) telefony, mobilní telefony, hlasové schránky, záznamníky, komunikační výrobky, technika a zařízení, komunikátory, faxy, modemy, operátory, radiotelefonní zařízení, telefonní sluchátka, telefonní mikrofony, telekomunikační vysílací zařízení, vysílačky, magnetické suporty zvukových záznamů, telekomunikační zařízení, zejména koncová a rádiová zařízení, související příslušenství pro mobilní telefony spadající do třídy 9, aparáty a přístroje vědecké, geodetické, elektrické a elektronické a optické zařazené do třídy 9, přístroje a zařízení pro přenos a zpracování informací, zejména v oblasti telekomunikace, čističe nosičů zvukových záznamů, čtecí zařízení (zpracování dat), distribuční stroje automatické, rozvaděče automatické, telefonní dráty, elektrické dráty, faxy, faxovací přístroje, kmitoměry, měřiče frekvence, nabíječky pro elektrické baterie, akumulátorové nabíječky, mikrofony, paměti počítačové, počítačové periferie, procesory (centrální procesorové jednotky), sítě telekomunikační a výpočetní techniky a jejich části, sítě datové, jejich součástí a náhradní díly v rámci třídy 9, počítače a programy pro ně, periferní zařízení počítačů v rámci třídy 9, záznamová média a nosiče záznamů, karty s pamětí, nosiče informací, zařízení pro zpracování dat a počítačů, CD disky, prodejní automaty a přístroje a mechanismy pro reklamu v rámci třídy 9, nosiče dat, zvuku i obrazu nahrané i nenahrané, data, databáze, databázové produkty a jiné informace, záznamy a informační produkty v elektronických, datových, informačních a telekomunikačních sítích všeho druhu a na nosičích dat všeho druhu, s výjimkou papírových nosičů ze třídy 16, nosiče dat magnetické, nosiče dat optické, čipy, karty s pamětí nebo s mikroprocesorem, kompaktní optické disky, magnetické disky, přístroje pro nahrávání zvuku, přístroje pro reprodukci zvuku, kompaktní disky (audio, video), nahrané zvukové a obrazové nosiče (pro účely reklamy, marketingu a propagace), automaty hudební, přístroje pro čtení dat - čtečky, elektronické platební produkty, fotografické, filmové, optické, přístroje pro vážení, měření, signalizaci, kontrolu, ochranu a přístroje učební, zapisovací pokladny, kalkulační stroje, přístroje pro zpracování informací a počítače včetně jejich jednotlivých součástí a náhradních dílů ze třídy 9, audiovizuální programy, audioprogramy, videokazety nahrané i nenahrané, audiokazety nahrané i nenahrané, informace a záznamy v elektronické podobě s výjimkou počítačových programů, elektronické sítě, multimediální aplikace, multimediální informační katalogy, elektronické časopisy, knihy v elektronické podobě, pohledy ilustrované se zvukovou nahrávkou, hlavolamy elektrické nebo elektronické, hrací skříňové bloky v činnosti vhozením mince, reklamní přístroje na střídavé obrazy, magnetické suporty zvukových záznamů, hardware, nosiče záznamů nahrané i nenahrané, CD disky, automaty prodejní, reklamní světelné přístroje, aparáty pro záznam, převod, reprodukci zvuku, obrazu nebo dat včetně jejich jednotlivých součástí, příslušenství a náhradních dílů ze třídy 9, zařízení pro vysílání, přenos, směrování, spojování a příjem informací pomocí elektromagnetických vln včetně vedení, internetové (webové) aplikace a ovládací software internetových aplikací, počítačové systémy pro elektronické obchodování, počítačové systémy pro správu dat a dokumentů, počítačové antivirové systémy, počítačové systémy pro správu obsahu a struktury, zejména internetových stránek (CMS - content management systems), elektronické systémy pro kryptovanou komunikaci, elektronické systémy pro zálohování dat; (16) výrobky z papíru, lepenky a plastu zařazené ve třídě 16 pro reklamní, marketingové a propagační účely, kancelářské potřeby pro reklamní, marketingové a propagační účely, plakáty, fotografie, pohlednice, gratulace, dopisní papíry, obálky, kalendáře zejména nástěnné a stolní, samolepky, obtisky, poznámkové bloky, desky na spisy, pořadače, omalovánky, activity books, balící papír, školní sešity, skicáky, tužky, pastelky, tuhy, gummy, ořezávátko, penály, papírové tašky, umělohmotné tašky, papírové kapesníky, obaly papírové, těžítka, tiskoviny včetně reklamních a propagačních, časopisy, publikace, knihy, periodika, formuláře, katalogy, letáky, příručky, manuály, průvodní dokumentace, informační produkty v papírové formě, tiskárenské výrobky, materiál pro umělce, štetce, umělecké, dárkové nebo ozdobné předměty z papíru a kartónu, lepenky a plastu v rámci třídy 16, učební pomůcky v rámci této třídy, obalové materiály z papíru, lepenky a plastických hmot, náležící do této třídy, pytlíky a sáčky pro obalovou techniku, bublinové obaly; (19) kryty pro telekomunikační zařízení nekovové, zejména kryty

telekomunikačních věží, podstavce u základových stanic, zařízení na telekomunikační zařízení; (35) propagace, reklama, inzertní a reklamní agentura, mediální reklama, venkovní reklama, propagační, inzertní a reklamní služby prostřednictvím jakéhokoliv média - prostřednictvím telefonní, datové nebo informační sítě, rozšiřování reklamních nebo inzertních materiálů, merchandising, franchising, maloobchod v kombinaci s výrobky ve tř. 9, infolinka ve smyslu spotřebitelské poradny, marketing, činnost ekonomických a organizačních poradců, obchodní nebo podnikatelské informace, pomoc při řízení obchodní činnosti, poskytování informací a informačních služeb reklamního nebo obchodního charakteru, např. multimediální informace pro reklamní a obchodní účely, včetně on-line inzerce a prezentace uživatelů v internetové počítačové síti, obchodní využití sítě Internet v oblasti vyhledávacích služeb v oblasti obchodu s reklamou a e-businessu, informační kancelář komerční, zprostředkovatelská, obstaravatelská a konzultační činnost v oblasti obchodu s výrobky ve tř. 9 a 16, automatizované zpracování dat a systematizace informací do databází, služby, které zahrnují záznam, přepis, vypracování, kompilaci, přenášení nebo systematizaci písemných, datových či elektronických sdělení a záznamů, jakož i využívání nebo kompilaci matematických a statistických údajů, vyhledávání dat v počítačových souborech pro třetí osoby, zprostředkovatelská a obstaravatelská činnost v oblasti obchodu s výrobky potřebnými pro zajištění služeb elektronických komunikací a činností mobilního operátora, systematizace informací do počítačových databází, odborné obchodní poradenství, obchodní konzultační služby, zprostředkovatelské služby v oblasti obchodu s výrobky ve tř. 9 a 16; (36) finanční služby; (37) výstavba, montáž a údržba a opravy telekomunikačních zařízení, výstavba, montáž a rekonstrukce telekomunikačních, radiokomunikačních, výpočetních a datových sítí, výstavba veřejné mobilní telekomunikační sítě, servis pro telekomunikační zařízení tuzemská i zahraniční, servis telekomunikačních, datových a jiných sítí, instalace a opravy; (38) služby elektronických komunikací včetně provozování mobilní radiotelefonní sítě, veřejné mobilní telekomunikační a datové sítě, spoje, komunikace, poradenská činnost v oblasti služeb elektronických komunikací, telekomunikační, směrovací, spojovací a datové služby, komunikace prostřednictvím telefonů nebo mobilních telefonů dále pomocí terminálů nebo počítačů, pronájem telekomunikačních okruhů, pronájem telekomunikačních zařízení a přístrojů včetně telefonů, pronájem zařízení pro přenos informací a dat, telekomunikace, vedení sítí, zřizování a provozování veřejných, soukromých i účelových sítí, provozování datových a počítačových sítí, služby poskytované integrovanou digitální sítí, služby krátkých textových zpráv, služby hlasové schránky, služby spočívající v přímém propojení lokální zákaznické pevné sítě se sítí mobilních telefonů, televizní a rozhlasové vysílání, poskytování balíčků obsahující i přístup k televiznímu vysílání, teletext a služby s ním spojené, výměna, získávání, přenos a šíření informací, dat a zpráv, elektronický přenos dokumentů, přenos informací, prostředkování přenosu dat, elektronická pošta, počítačový přenos pošty a obrazu, komunikace a transakce v síti, tisková agentura, poskytování informací (informační kancelář), konzultační, zprostředkovatelská a poradenská činnost v oblasti služeb elektronických komunikací, spojů a datových služeb, poradenská a zprostředkovatelská činnost v oblasti telekomunikačních zařízení, šíření elektronických časopisů, informací, elektronických periodik a knih v elektronické podobě prostřednictvím počítačové, datové, elektronické, telekomunikační nebo informační sítě, zejména Internetu, pomocí satelitů, služby připojení k mezinárodní síti Internet, služby na Internetu zahrnuté v této třídě, zejména přístup k síti Internet, včetně vysokorychlostního a přenos hlasové služby přes internetový protokol, informační služby na Internetu, včetně provozování elektronických nástěnek, diskusních skupin a fór, telekomunikační služby na Internetu, provozování internetového vyhledávače, služby přístupu a připojení k datovým a informačním sítím a Internetu, pronájem informačních a komunikačních míst, poskytování přístupu na on-line informační služby a databáze, zejména zpřístupňování a uveřejňování informací prostřednictvím Internetu, např. webových stránek, služby internetového portálu, služby extranetu společnosti, poskytování informačního servisu prostřednictvím telefonu, mobilní telekomunikační sítě a Internetu, služby informační kanceláře patřící do tř. 38, přenos, poskytování nebo vyvolávání informací z počítačové databáze, komunikační služby prostřednictvím Internetu, vnějších sítí a vnitřních sítí a dalších elektronických prostředků, provozování informační a datové sítě, zabezpečení přístupu k Internetu a telekomunikační služby zaměřené na lokalizaci a sledování osob a objektů, sledování mobilních telefonů pomocí satelitních signálů, zjišťování polohy mobilních telefonů pomocí satelitních signálů, poskytování bezdrátového aplikačního protokolu (WAP), včetně služeb využívajících zabezpečeného komunikačního kanálu, poskytování informací vztahujících se k telekomunikačním a komunikačním přístrojům

a nástrojům nebo k jejich identifikaci, jednotné zpracování zpráv, hlasová pošta, videokonference, video telefonní služby, telekomunikační a komunikační databáze, jmenovitě umožnění spotřebitelům stahovat digitální obsah prostřednictvím sítě a serveru do osobní databáze, poskytování přístupu k telekomunikačním infrastrukturám jiným operátorům, poskytování a pronájem času přístupu k počítačovým databázím, počítačovým informačním zpravodajům, počítačovým sítím a interaktivním počítačovým komunikačním sítím, vysílání přes Internet a počítačové sítě nebo počítačové databáze, šíření periodických i neperiodických tiskovin v elektronické podobě; (41) vydavatelství nosičů informací, služby publikační a vydávání tiskovin, výchovná, vzdělávací, školicí, kulturní, společenská, sportovní, zábavní a soutěžní činnost, pořádání či zprostředkování výchovných, vzdělávacích, kulturních, společenských, sportovních, zábavních a soutěžních akcí, organizace a provádění her a soutěží, organizace a pořádání výchovných, vzdělávacích, kulturních nebo společenských výstav, informace o možnostech výchovy, vzdělání, zábavy, sportovních a kulturních aktivit, vzdělávací informace, konzultační a školicí činnost v oblasti telekomunikační a výpočetní techniky nebo informatiky, tvorba elektronických časopisů, periodik a knih v elektronické podobě, vydávání periodických a neperiodických tiskovin v papírové podobě, vydavatelská a nakladatelská činnost, poskytování zpravodajství z různých oborů; (42) zprostředkovatelská a obstaravatelská činnost v oblasti informatiky, poradenská činnost v oblasti zařízení služeb elektronických komunikací, včetně sítí mobilních telefonů, poradenská, obstaravatelská, zprostředkovatelská a konzultační činnost v oblasti výpočetní techniky a jejího servisu, výpočetních služeb a informatiky, elektrotechniky a telekomunikačních zařízení, poradenství v oblasti počítačového hardware, poradenství v oblasti informační technologie, provozování počítačových center, pronájem počítačového software, pronájem počítačů, analytické a inženýrské práce v oblasti telekomunikací a informatiky, vytváření, modifikování a poskytování počítačových programů, instalace, aktualizace a údržby počítačových programů, služby programování počítačů, programování, administrace a monitoring serverů, pronájem výpočetní techniky, pronájem serverů, hosting pro veškeré oblasti informačních technologií včetně webových stránek v rámci Internetu, extranetu, intranetu, aplikací na systémech a sítích společnosti, klientských systémů, na hardwaru a infrastruktuře společnosti.

(511) 9, 16, 19, 35, 36, 37, 38, 41, 42

(210) O-491163

(111) **327751**

(220) 16.12.2011

(151) 10.10.2012

(540)



(594) Kombinovaná

(591) Barevná

(730) **Vodafone Czech Republic a.s.**, náměstí Junkových 2808/2, Praha 5 - Stodůlky, 15500, CZ

(740) JUDr. Jiří Matzner Ph.D., LL.M., advokát, Anny Letenské 34/7, Praha 2, Vinohrady, 12000

(510) (9) telefony, mobilní telefony, hlasové schránky, záznamníky, komunikační výrobky, technika a zařízení, komunikátory, faxy, modemy, operátory, radiotelefonní zařízení, telefonní sluchátka, telefonní mikrofony, telekomunikační vysílací zařízení, vysílačky, magnetické suporty zvukových záznamů, telekomunikační zařízení, zejména koncová a rádiová zařízení, související příslušenství pro mobilní telefony spadající do třídy 9, aparáty a přístroje vědecké, geodetické, elektrické a elektronické a optické zařazené do třídy 9, přístroje a zařízení pro přenos a zpracování informací, zejména v oblasti telekomunikace, čističe nosičů zvukových záznamů, čtecí zařízení (zpracování dat), distribuční stroje automatické, rozvaděče automatické, telefonní dráty, elektrické dráty, faxy, faxovací přístroje, kmitoměry, měřiče frekvence, nabíječky pro elektrické baterie, akumulátorové nabíječky, mikrofony, paměti počítačové, počítačové

periferie, procesory (centrální procesorové jednotky), sítě telekomunikační a výpočetní techniky a jejich částí, sítě datové, jejich součástí a náhradní díly v rámci třídy 9, počítače a programy pro ně, periferní zařízení počítačů v rámci třídy 9, záznamová média a nosiče záznamů, karty s pamětí, nosiče informací, zařízení pro zpracování dat a počítačů, CD disky, prodejní automaty a přístroje a mechanismy pro reklamu v rámci třídy 9, nosiče dat, zvuku i obrazu nahrané i nenahrané, data, databáze, databázové produkty a jiné informace, záznamy a informační produkty v elektronických, datových, informačních a telekomunikačních sítích všeho druhu a na nosičích dat všeho druhu, s výjimkou papírových nosičů ze třídy 16, nosiče dat magnetické, nosiče dat optické, čipy, karty s pamětí nebo s mikroprocesorem, kompaktní optické disky, magnetické disky, přístroje pro nahrávání zvuku, přístroje pro reprodukci zvuku, kompaktní disky (audio, video), nahrané zvukové a obrazové nosiče (pro účely reklamy, marketingu a propagace), automaty hudební, přístroje pro čtení dat - čtečky, elektronické platební produkty, fotografické, filmové, optické, přístroje pro vážení, měření, signalizaci, kontrolu, záchranu a přístroje učební, zapisovací pokladny, kalkulační stroje, přístroje pro zpracování informací a počítače včetně jejich jednotlivých součástí a náhradních dílů ze třídy 9, audiovizuální programy, audioprogramy, videokazety nahrané i nenahrané, audiokazety nahrané i nenahrané, informace a záznamy v elektronické podobě s výjimkou počítačových programů, elektronické sítě, multimediální aplikace, multimediální informační katalogy, elektronické časopisy, knihy v elektronické podobě, pohledy ilustrované se zvukovou nahrávkou, hlavolamy elektrické nebo elektronické, hrací skříně uváděné v činnosti vhozením mince, reklamní přístroje na střídavé obrazy, magnetické suporty zvukových záznamů, hardware, nosiče záznamů nahrané i nenahrané, CD disky, automaty prodejní, reklamní světelné přístroje, aparáty pro záznam, převod, reprodukci zvuku, obrazu nebo dat včetně jejich jednotlivých součástí, příslušenství a náhradních dílů ze třídy 9, zařízení pro vysílání, přenos, směřování, spojování a příjem informací pomocí elektromagnetických vln včetně vedení, internetové (webové) aplikace a ovládací software internetových aplikací, počítačové systémy pro elektronické obchodování, počítačové systémy pro správu dat a dokumentů, počítačové antivirové systémy, počítačové systémy pro správu obsahu a struktury, zejména internetových stránek (CMS - content management systems), elektronické systémy pro kryptovanou komunikaci, elektronické systémy pro zálohování dat; (16) výrobky z papíru, lepenky a plastu zařazené ve třídě 16 pro reklamní, marketingové a propagační účely, plakáty, fotografie, pohlednice, gratulace, dopisní papíry, obálky, kalendáře zejména nástěnné a stolní, samolepky, obtisky, poznámkové bloky, desky na spisy, pořadače, omalovánky, activity books, balicí papír, školní sešity, skicáky, tužky, pastelky, tuhy, gumy, ořezávátka, penály, papírové tašky, umělohmotné tašky, papírové kapesníky, obaly papírové, těžítka, tiskoviny včetně reklamních a propagačních, časopisy, publikace, knihy, periodika, formuláře, katalogy, letáky, příručky, manuály, průvodní dokumentace, informační produkty v papírové formě, tiskárenské výrobky, materiál pro umělece, štětce, umělecké, dárkové nebo ozdobné předměty z papíru a kartónu, lepenky a plastu v rámci třídy 16, učební pomůcky v rámci této třídy, obalové materiály z papíru, lepenky a plastických hmot, náležící do této třídy, pytlíky a sáčky pro obalovou techniku, blublinové obaly; (19) kryty pro telekomunikační zařízení nekovové, zejména kryty telekomunikačních věží, podstavce u základových stanic, zařízení na telekomunikační zařízení; (35) propagace, reklama, inzertní a reklamní agentura, mediální reklama, venkovní reklama, propagační, inzertní a reklamní služby prostřednictvím jakéhokoliv média - prostřednictvím telefonní, datové nebo informační sítě, rozšiřování reklamních nebo inzertních materiálů, merchandising, franchising, maloobchod v kombinaci s výrobky ve tř. 9, infolinka ve smyslu spotřebitelské poradny, marketing, činnost ekonomických a organizačních poradců, obchodní nebo podnikatelské informace, pomoc při řízení obchodní činnosti, poskytování informací a informačních služeb reklamního nebo obchodního charakteru, např. multimediální informace pro reklamní a obchodní účely, včetně online inzerce a prezentace uživatelů v internetové počítačové síti, obchodní využití sítě Internet v oblasti vyhledávacích služeb v oblasti obchodu s reklamou a e-businessu, informační kancelář komerční, zprostředkovatelská, obstaravatelská a konzultační činnost v oblasti obchodu s výrobky ve tř. 9 a 16, automatizované zpracování dat a systematizace informací do databází, služby, které zahrnují záznam, přepis, vypracování, kompilaci, přenášení nebo systematizaci písemných, datových či elektronických sdělení a záznamů, jakož i využívání nebo kompilaci matematických a statistických údajů, vyhledávání dat v počítačových souborech pro třetí osoby, zprostředkovatelská a obstaravatelská činnost v oblasti obchodu s výrobky potřebnými pro zajištění služeb elektronických komunikací a činností mobilního operátora, systematizace informací do

počítačových databází; odborné obchodní poradenství, obchodní konzultační služby, zprostředkovatelské služby v oblasti obchodu s výrobky ve tř. 9 a 16; (36) finanční služby; (37) výstavba, montáž a údržba a opravy telekomunikačních zařízení, výstavba, montáž a rekonstrukce telekomunikačních, radiokomunikačních, výpočetních a datových sítí, výstavba veřejné mobilní telekomunikační sítě, servis pro telekomunikační zařízení tuzemská i zahraniční, servis telekomunikačních, datových a jiných sítí, instalace a opravy; (38) služby elektronických komunikací včetně provozování mobilní radiotelefonní sítě, veřejné mobilní telekomunikační a datové sítě, spoje, komunikace, poradenská činnost v oblasti služeb elektronických komunikací, telekomunikační, směrovací, spojovací a datové služby, komunikace prostřednictvím telefonů nebo mobilních telefonů dále pomocí terminálů nebo počítačů, pronájem telekomunikačních okruhů, pronájem telekomunikačních zařízení a přístrojů včetně telefonů, pronájem zařízení pro přenos informací a dat, telekomunikace, vedení sítí, zřizování a provozování veřejných, soukromých i účelových sítí, provozování datových a počítačových sítí, služby poskytované integrovanou digitální sítí, služby krátkých textových zpráv, služby hlasové schránky, služby spočívající v přímém propojení lokální zákaznické pevné sítě se sítí mobilních telefonů, televizní a rozhlasové vysílání, poskytování balíčků obsahující i přístup k televiznímu vysílání, teletext a služby s ním spojené, výměna, získávání, přenos a šíření informací, dat a zpráv, elektronický přenos dokumentů, přenos informací, zprostředkování přenosu dat, elektronická pošta, počítačový přenos pošty a obrazu, komunikace a transakce v síti, tisková agentura, poskytování informací (informační kancelář), konzultační, zprostředkovatelská a poradenská činnost v oblasti služeb elektronických komunikací, spojů a datových služeb, poradenská a zprostředkovatelská činnost v oblasti telekomunikačních zařízení, šíření elektronických časopisů, informací, elektronických periodik a knih v elektronické podobě prostřednictvím počítačové, datové, elektronické, telekomunikační nebo informační sítě, zejména Internetu, pomocí satelitů, služby připojení k mezinárodní síti Internet, služby na Internetu zahrnuté v této třídě, zejména přístup k síti Internet, včetně vysokorychlostního a přenos hlasové služby přes internetový protokol, informační služby na Internetu, včetně provozování elektronických nástěnek, diskusních skupin a fór, telekomunikační služby na Internetu, provozování internetového vyhledávače, služby přístupu a připojení k datovým a informačním sítím a Internetu, pronájem informačních a komunikačních míst, poskytování přístupu na on-line informační služby a databáze, zejména přístupňování a uveřejňování informací prostřednictvím Internetu, např. webových stránek, služby internetového portálu, služby extranetu společnosti, poskytování informačního servisu prostřednictvím telefonu, mobilní telekomunikační sítě a Internetu, služby informační kanceláře patřící do tř. 38, přenos, poskytování nebo vyvolávání informací z počítačové databáze, komunikační služby prostřednictvím Internetu, vnějších sítí a vnitřních sítí a dalších elektronických prostředků, provozování informační a datové sítě, zabezpečení přístupu k Internetu a telekomunikační služby zaměřené na lokalizaci a sledování osob a objektů, sledování mobilních telefonů pomocí satelitních signálů, zjišťování polohy mobilních telefonů pomocí satelitních signálů, poskytování bezdrátového aplikačního protokolu (WAP), včetně služeb využívajících zabezpečeného komunikačního kanálu, poskytování informací vztahujících se k telekomunikačním a komunikačním přístrojům a nástrojům nebo k jejich identifikaci, jednotné zpracování zpráv, hlasová pošta, videokonference, video telefonní služby, telekomunikační a komunikační databáze, jmenovitě umožnění spotřebitelům stahovat digitální obsah prostřednictvím sítě a serveru do osobní databáze, poskytování přístupu k telekomunikačním infrastrukturám jiným operátorům, poskytování a pronájem času přístupu k počítačovým databázím, počítačovým informačním zpravodajům, počítačovým sítím a interaktivním počítačovým komunikačním sítím, vysílání přes Internet a počítačové sítě nebo počítačové databáze, šíření periodických i neperiodických tiskovin v elektronické podobě; (41) vydavatelství nosičů informací, služby publikační a vydávání tiskovin, výchovná, vzdělávací, školicí, kulturní, společenská, sportovní, zábavní a soutěžní činnost, pořádání či zprostředkování výchovných, vzdělávacích, kulturních, společenských, sportovních, zábavných a soutěžních akcí, organizace a provádění her a soutěží, organizace a pořádání výchovných, vzdělávacích, kulturních nebo společenských výstav, informace o možnostech výchovy, vzdělání, zábavy, sportovních a kulturních aktivit, vzdělávací informace, konzultační a školicí činnost v oblasti telekomunikační a výpočetní techniky nebo informatiky, tvorba elektronických časopisů, periodik a knih v elektronické podobě, vydávání periodických a neperiodických tiskovin v papírové podobě, vydavatelská a nakladatelská činnost, poskytování zpravodajství z různých oborů; (42) zprostředkovatelská a obstaravatelská činnost v oblasti informatiky, poradenská činnost v oblasti zařízení služeb

elektronických komunikací, včetně sítí mobilních telefonů, poradenská, obstaravatelská, zprostředkovatelská a konzultační činnost v oblasti výpočetní techniky a jejího servisu, výpočetních služeb a informatiky, elektrotechniky a telekomunikačních zařízení, poradenství v oblasti počítačového hardware, poradenství v oblasti informační technologie, provozování počítačových center, pronájem počítačového software, pronájem počítačů, analytické a inženýrské práce v oblasti telekomunikací a informatiky, vytváření, modifikování a poskytování počítačových programů, instalace, aktualizace a údržby počítačových programů, služby programování počítačů, programování, administrace a monitoring serverů, pronájem výpočetní techniky, pronájem serverů, hosting pro veškeré oblasti informačních technologií včetně webových stránek v rámci Internetu, extranetu, intranetu, aplikací na systémech a sítích společnosti, klientských systémů, na hardwaru a infrastrukturu společnosti.

(511) 9, 16, 19, 35, 36, 37, 38, 41, 42
(210) O-491164

(111) **327752**
(220) 16.12.2011
(151) 10.10.2012
(540)



- (594) Kombinovaná
(730) **Vodafone Czech Republic a.s.**, náměstí Junkových 2808/2, Praha 5 - Stodůlky, 15500, CZ
(740) JUDr. Jiří Matzner Ph.D., LL.M., advokát, Anny Letenské 34/7, Praha 2, Vinohrady, 12000
(510) (9) telefony, mobilní telefony, hlasové schránky, záznamníky, komunikační výrobky, technika a zařízení, komunikátory, faxy, modemy, operátory, radiotelefonní zařízení, telefonní sluchátka, telefonní mikrofony, telekomunikační vysílací zařízení, vysílačky, magnetické suporty zvukových záznamů, telekomunikační zařízení, zejména koncová a rádiová zařízení, související příslušenství pro mobilní telefony spadající do třídy 9, aparáty a přístroje vědecké, geodetické, elektrické a elektronické a optické zařazené do třídy 9, přístroje a zařízení pro přenos a zpracování informací, zejména v oblasti telekomunikace, čistěcí nosičů zvukových záznamů, čtecí zařízení (zpracování dat), distribuční stroje automatické, rozvaděče automatické, telefonní dráty, elektrické dráty, faxy, faxovací přístroje, kmitoměry, měřiče frekvence, nabíječky pro elektrické baterie, akumulátorové nabíječky, mikrofony, paměti počítačové, počítačové periferie, procesory (centrální procesorové jednotky), síť telekomunikační a výpočetní techniky a jejich části, síť datové, jejich součásti a náhradní díly v rámci třídy 9, počítače a programy pro ně, periferní zařízení počítačů v rámci třídy 9, záznamová média a nosiče záznamů, karty s pamětí, nosiče informací, zařízení pro zpracování dat a počítačů, CD disky, prodejní automaty a přístroje a mechanismy pro reklamu v rámci třídy 9, nosiče dat, zvuku i obrazu nahrané i nenahrané, data, databáze, databázové produkty a jiné informace, záznamy a informační produkty v elektronických, datových, informačních a telekomunikačních čistěcí všeho druhu a na nosičích dat všeho druhu, s výjimkou papírových nosičů ze třídy 16, nosiče dat magnetické, nosiče dat optické, čipy, karty s pamětí nebo s mikroprocesorem, kompaktní optické disky, magnetické disky, přístroje pro nahrávání zvuku, přístroje pro reprodukci zvuku, kompaktní disky (audio, video), nahrané zvukové a obrazové nosiče (pro účely reklamy, marketingu a propagace), automaty hudební, přístroje pro čtení dat - čtečky, elektronické platební produkty, fotografické, filmové, optické, přístroje pro vážení, měření, signalizaci, kontrolu, záchranu a přístroje učební, zapisovací pokladny, kalkulační stroje, přístroje pro zpracování informací a počítače včetně jejich jednotlivých součástí a náhradních dílů ze třídy 9, audiovizuální programy, audioprogramy, videokazety nahrané i nenahrané, audiokazety nahrané i nenahrané, informace a záznamy v elektronické podobě s výjimkou počítačových programů, elektronické sítě, multimediální aplikace, multimediální informační katalogy, elektronické časopisy, knihy v elektronické podobě, pohledy ilustrované se zvukovou

nahrávkou, hlavolamy elektrické nebo elektronické, hrací skříně uváděné v činnost vhozením mince, reklamní přístroje na střídavé obrazy, magnetické suporty zvukových záznamů, hardware, nosiče záznamů nahrané i nenahrané, CD disky, automaty prodeje, reklamní světelné přístroje, aparáty pro záznam, převod, reprodukci zvuku, obrazu nebo dat včetně jejich jednotlivých součástí, příslušenství a náhradních dílů ze třídy 9, zařízení pro vysílání, přenos, směrování, spojování a příjem informací pomocí elektromagnetických vln včetně vedení, internetové (webové) aplikace a ovládací software internetových aplikací, počítačové systémy pro elektronické obchodování, počítačové systémy pro správu dat a dokumentů, počítačové antivirové systémy, počítačové systémy pro správu obsahu a struktury, zejména internetových stránek (CMS - content management systems), elektronické systémy pro kryptovanou komunikaci, elektronické systémy pro zálohování dat; (16) výrobky z papíru, lepenky a plastu zařazené ve třídě 16 pro reklamní, marketingové a propagační účely, kancelářské potřeby pro reklamní, marketingové a propagační účely, plakáty, fotografie, pohlednice, gratulace, dopisní papíry, obálky, kalendáře zejména nástěnné a stolní, samolepky, obtisky, poznámkové bloky, desky na spisy, pořadače, omalovánky, activity books, balicí papír, školní sešity, skicáky, tužky, pastelky, tuhy, gumy, ořezávátka, penály, papírové tašky, umělohmotné tašky, papírové kapesníky, obaly papírové, těžítka, tiskoviny včetně reklamních a propagačních, časopisy, publikace, knihy, periodika, formuláře, katalogy, letáky, příručky, manuály, průvodní dokumentace, informační produkty v papírové formě, tiskárenské výrobky, materiál pro umělce, štetce, umělecké, dárkové nebo ozdobné předměty z papíru a kartónu, lepenky a plastu v rámci třídy 16, učební pomůcky v rámci této třídy, obalové materiály z papíru, lepenky a plastických hmot, náležející do této třídy, pytlíky a sáčky pro obalovou techniku, bublinové obaly; (19) kryty pro telekomunikační zařízení nekovové, zejména kryty telekomunikačních věží, podstavce u základových stanic, zařízení na telekomunikační zařízení; (35) propagace, reklama, inzertní a reklamní agentura, mediální reklama, venkovní reklama, propagační, inzertní a reklamní služby prostřednictvím jakéhokoliv média – prostřednictvím telefonní, datové nebo informační sítě, rozšiřování reklamních nebo inzertních materiálů, merchandising, franchising, maloobchod v kombinaci s výrobky ve tř. 9, infolinka ve smyslu spotřebitelské poradny, marketing, činnost ekonomických a organizačních poradců, obchodní nebo podnikatelské informace, pomoc při řízení obchodní činnosti, poskytování informací a informačních služeb reklamního nebo obchodního charakteru, např. multimediální informace pro reklamní a obchodní účely, včetně on-line inzerce a prezentace uživatelů v internetové počítačové síti, obchodní využití sítě Internet v oblasti vyhledávacích služeb v oblasti obchodu s reklamou a e-businessu, informační kancelář komerční, zprostředkovatelská, obstaravatelská a konzultační činnost v oblasti obchodu s výrobky ve tř. 9 a 16, automatizované zpracování dat a systematizace informací do databází, služby, které zahrnují záznam, přepis, vypracování, kompilaci, přenášení nebo systematizaci písemných, datových či elektronických sdělení a záznamů, jakož i využívání nebo kompilaci matematických a statistických údajů, vyhledávání dat v počítačových souborech pro třetí osoby, zprostředkovatelská a obstaravatelská činnost v oblasti obchodu s výrobky potřebnými pro zajištění služeb elektronických komunikací a činnosti mobilního operátora, systematizace informací do počítačových databází; odborné obchodní poradenství, obchodní konzultační služby, zprostředkovatelské služby v oblasti obchodu s výrobky ve tř. 9 a 16; (36) finanční služby; (37) výstavba, montáž a údržba a opravy telekomunikačních zařízení, výstavba, montáž a rekonstrukce telekomunikačních, radiokomunikačních, výpočetních a datových sítí, výstavba veřejné mobilní telekomunikační sítě, servis pro telekomunikační zařízení tuzemská i zahraniční, servis telekomunikačních, datových a jiných sítí, instalace a opravy; (38) služby elektronických komunikací včetně provozování mobilní radiotelefonní sítě, veřejné mobilní telekomunikační a datové sítě, spoje, komunikace, poradenská činnost v oblasti služeb elektronických komunikací, telekomunikační, směrovací, spojovací a datové služby, komunikace prostřednictvím telefonů nebo mobilních telefonů dále pomocí terminálů nebo počítačů, pronájem telekomunikačních okruhů, pronájem telekomunikačních zařízení a přístrojů včetně telefonů, pronájem zařízení pro přenos informací a dat, telekomunikace, vedení sítí, zřizování a provozování veřejných, soukromých i účelových sítí, provozování datových a počítačových sítí, služby poskytované integrovanou digitální sítí, služby krátkých textových zpráv, služby hlasové schránky, služby spočívající v přímém propojení lokální zákaznické pevné sítě se sítí mobilních telefonů, televizní a rozhlasové vysílání, poskytování balíčků obsahující i přístup k televiznímu vysílání, teletext a služby s ním spojené, výměna, získávání, přenos a šíření informací, dat a zpráv, elektronický přenos dokumentů, přenos informací, zprostředkování přenosu dat, elektronická pošta, počítačový přenos pošty a

obrazu, komunikace a transakce v síti, tisková agentura, poskytování informací (informační kancelář), konzultační, zprostředkovatelská a poradenská činnost v oblasti služeb elektronických komunikací, spojů a datových služeb, poradenská a zprostředkovatelská činnost v oblasti telekomunikačních zařízení, šíření elektronických časopisů, informací, elektronických periodik a knih v elektronické podobě prostřednictvím počítačové, datové, elektronické, telekomunikační nebo informační sítě, zejména Internetu, pomocí satelitů, služby připojení k mezinárodní síti Internet, služby na Internetu zahrnuté v této třídě, zejména přístup k síti Internet, včetně vysokorychlostního a přenos hlasové služby přes internetový protokol, informační služby na Internetu, včetně provozování elektronických nástěnek, diskusních skupin a fór, telekomunikační služby na Internetu, provozování internetového vyhledávače, služby přístupu a připojení k datovým a informačním sítím a Internetu, pronájem informačních a komunikačních míst, poskytování přístupu na on-line informační služby a databáze, zejména zpřístupňování a uveřejňování informací prostřednictvím Internetu, např. webových stránek, služby internetového portálu, služby extranetu společnosti, poskytování informačního servisu prostřednictvím telefonu, mobilní telekomunikační sítě a Internetu, služby informační kanceláře patřící do tř. 38, přenos, poskytování nebo vyvolávání informací z počítačové databáze, komunikační služby prostřednictvím Internetu, vnějších sítí a vnitřních sítí a dalších elektronických prostředků, provozování informační a datové sítě, zabezpečení přístupu k Internetu a telekomunikační služby zaměřené na lokalizaci a sledování osob a objektů, sledování mobilních telefonů pomocí satelitních signálů, zjišťování polohy mobilních telefonů pomocí satelitních signálů, poskytování bezdrátového aplikačního protokolu (WAP), včetně služeb využívajících zabezpečeného komunikačního kanálu, poskytování informací vztahujících se k telekomunikačním a komunikačním přístrojům a nástrojům nebo k jejich identifikaci, jednotné zpracování zpráv, hlasová pošta, videokonference, video telefonní služby, telekomunikační a komunikační databáze, jmenovitě umožnění spotřebitelům stahovat digitální obsah prostřednictvím sítě a serveru do osobní databáze, poskytování přístupu k telekomunikačním infrastrukturám jiným operátorům, poskytování a pronájem času přístupu k počítačovým databázím, počítačovým informačním zpravodajům, počítačovým sítím a interaktivním počítačovým komunikačním sítím, vysílání přes Internet a počítačové sítě nebo počítačové databáze, šíření periodických i neperiodických tiskovin v elektronické podobě; (41) vydavatelství nosičů informací, služby publikační a vydávání tiskovin, výchovná, vzdělávací, školicí, kulturní, společenská, sportovní, zábavní a soutěžní činnost, pořádání či zprostředkování výchovných, vzdělávacích, kulturních, společenských, sportovních, zábavných a soutěžních akcí, organizace a provádění her a soutěží, organizace a pořádání výchovných, vzdělávacích, kulturních nebo společenských výstav, informace o možnostech výchovy, vzdělání, zábavy, sportovních a kulturních aktivit, vzdělávací informace, konzultační a školicí činnost v oblasti telekomunikační a výpočetní techniky nebo informatiky, tvorba elektronických časopisů, periodik a knih v elektronické podobě, vydávání periodických a neperiodických tiskovin v papírové podobě, vydavatelská a nakladatelská činnost, poskytování zpravodajství z různých oborů; (42) zprostředkovatelská a obstaravatelská činnost v oblasti informatiky, poradenská činnost v oblasti zařízení služeb elektronických komunikací, včetně sítí mobilních telefonů, poradenská, obstaravatelská, zprostředkovatelská a konzultační činnost v oblasti výpočetní techniky a jejího servisu, výpočetních služeb a informatiky, elektrotechniky a telekomunikačních zařízení, poradenství v oblasti počítačového hardware, poradenství v oblasti informační technologie, provozování počítačových center, pronájem počítačového software, pronájem počítačů, analytické a inženýrské práce v oblasti telekomunikací a informatiky, vytváření, modifikování a poskytování počítačových programů, instalace, aktualizace a údržby počítačových programů, služby programování počítačů, programování, administrace a monitoring serverů, pronájem výpočetní techniky, pronájem serverů, hosting pro veškeré oblasti informačních technologií včetně webových stránek v rámci Internetu, extranetu, intranetu, aplikací na systémech a sítích společnosti, klientských systémů, na hardwaru a infrastruktuře společnosti

(51) 9, 16, 19, 35, 36, 37, 38, 41, 42

(210) O-491165

(111) **327783**
(220) 17.02.2012
(151) 10.10.2012
(540)

Advenio

(592) Slovní
(730) **Advenio s.r.o.**, Modřanská 307/98, Praha 4, Hodkovičky, 14700, CZ
(740) Ing. Jarmila Javoříková, Slunečná 4566, Zlín, 76005
(510) (35) marketingové služby, marketingové služby v terénu, telemarketingové služby, služby podpory prodeje, nábor zaměstnanců, kontrolování skladů a zásob, administrativní zpracování objednávek, kontrola a řízení v oblasti obchodu, podpora a rozvoj obchodních aktivit, auditorské služby v oblasti daní a účetnictví, průzkum trhu, administrativní správa databází, poradenské a informační služby, vztahující se k výše uvedeným činnostem; (39) skladování; (41) školení prodejců a prodavačů.
(511) 35, 39, 41
(210) O-492749

(111) **327996**
(220) 01.02.2012
(151) 24.10.2012
(540)



(594) Kombinovaná
(591) Barevná
(730) **Stand by energy s.r.o.**, Železniční 2662/15, Plzeň, Východní Předměstí, 32600, CZ
(740) JUDr. Miroslav Kupka, Levého 1532, Rakovník, 26901
(510) (9) staniční, trakční, startovací a speciální zdroje napájení, spadající do této třídy.
(511) 9
(210) O-492259

(111) **328016**
(220) 09.03.2012
(151) 24.10.2012
(540)



(594) Kombinovaná
(730) **TRE-MLI s.r.o.**, Jankovcova 1055/13, Praha 7, Holešovice, 17000, CZ
(740) TRAPLOVÁ-HAKR-KUBÁT Advokátní a patentová kancelář, Mgr. Jana Šuranová Traplová, Přístavní 24, Praha 7, 17000
(510) (35) prodej stavební chemie, vedení účetnictví, daňové poradenství (účetnictví), ekonomické poradenství, zpracování účetních a provozních dat; (37) stavební práce, a to zejména aplikace nivelačních a opravných hmot, zednické práce, opravy stropů, stěn a podlah, pokládka obkladů a dlažby, malířské a sádkartónářské práce, speciální čisticí a impregnační práce, opravy balkónů a teras, instalatérské a elektrikářské práce; (41) zprostředkování vzdělávání ve stavebnictví; (45) právní poradenství.
(511) 35, 37, 41, 45
(210) O-493344

(111) **328544**
(220) 25.04.2012
(151) 21.11.2012
(540)



(594) Kombinovaná
(730) **ČESKÝ SVAZ OCHRÁNCŮ PŘÍRODY**, Michelská 5, Praha 4, 14000, CZ
(510) (9) nosiče dat magnetické, záznamové disky, kompaktní disky, DVD a ostatní digitální záznamové nosiče; (16) papír, lepenka a výrobky z těchto materiálů, které nejsou zařazeny do jiných tříd, tiskárenské výrobky, potřeby pro knižní vazby, fotografie, papírenské zboží, kancelářské potřeby (vyjímaje nábytek), učební a vyučovací pomůcky s výjimkou přístrojů, plastické obaly (nezařazené do jiných tříd), tiskařské typy; (20) výrobky nejmenované v jiných třídách ze dřeva, korku, rákosu, vrbového proutí, z rohu, kostí, slonoviny, z kostic, želvoviny, jantaru, perleti, mořské pěny, náhražky všech těchto materiálů nebo náhražky z plastických hmot, označení základů, táborů, biologických ploch a naučné tabule (tabule vývěsní); (21) výrobky ze skla, porcelánu a majoliky neobsažené v jiných třídách; (26) krajky a výšivky, stuhy a tkaničky, knoflíky, háčky a očka, pouška - galanterie, špendlíky a jehly, označení na oděvních výrobcích; (35) propagační činnost, reklama, administrativa, kancelářské práce; (41) výchova, vzdělávání, zábava, sportovní a kulturní aktivity, jako organizace ekologických, turistických, společenských, sportovních a kulturních akcí a slavností, pořádání táborů pro děti a mládež - v rámci této třídy, pořádání školení, půjčování a rozšiřování knih, novin a časopisů, nakladatelská a vydavatelská činnost, klubové služby (výchovně-zábavné), pořádání seminářů.
(511) 9, 16, 20, 21, 26, 35, 41
(210) O-494713

(111) **328545**
(220) 25.04.2012
(151) 21.11.2012
(540)



(594) Kombinovaná
(730) **ČESKÝ SVAZ OCHRÁNCŮ PŘÍRODY**, Michelská 5, Praha 4, 14000, CZ
(510) (9) nosiče dat magnetické, záznamové disky, kompaktní disky, DVD a ostatní digitální záznamové nosiče; (16) papír, lepenka a výrobky z těchto materiálů, které nejsou zařazeny do jiných tříd, tiskárenské výrobky, potřeby pro knižní vazby, fotografie, papírenské zboží, kancelářské potřeby (vyjímaje nábytek), učební a vyučovací pomůcky s výjimkou přístrojů, plastické obaly (nezařazené do jiných tříd), tiskařské typy; (20) výrobky nejmenované v jiných třídách ze dřeva, korku, rákosu, vrbového proutí, z rohu, kostí, slonoviny, z kostic, želvoviny, jantaru, perleti, mořské pěny, náhražky všech těchto materiálů nebo náhražky z plastických hmot, označení základů, táborů, biologických ploch a naučné tabule (tabule vývěsní); (21) výrobky ze skla, porcelánu a majoliky neobsažené v jiných třídách; (26) krajky a výšivky, stuhy a tkaničky, knoflíky, háčky a očka, pouška - galanterie, špendlíky a jehly, označení na oděvních výrobcích; (35) propagační činnost, reklama, administrativa, kancelářské práce; (41) výchova, vzdělávání, zábava, sportovní a kulturní aktivity, jako organizace ekologických, turistických, společenských, sportovních a kulturních akcí a

slavností, pořádání táborů pro děti a mládež - v rámci této třídy, pořádání školení, půjčování a rozšiřování knih, novin a časopisů, nakladatelská a vydavatelská činnost, klubové služby (výchovně-zábavné), pořádání seminářů.

(511) 9, 16, 20, 21, 26, 35, 41
(210) O-494714

(111) **329033**
(220) 20.03.2012
(151) 02.01.2013
(540)



(594) Kombinovaná
(730) **Český svaz zpracovatelů masa**, Libušská 319, Praha 4 - Písnice, 14200, CZ
(740) Rott, Růžička & Guttman a spol., Vyskočilova 1566, Praha 4, Michle, 14000
(510) (16) papír, lepenka a výrobky z těchto materiálů, které nejsou zahrnuty do jiných tříd, tiskárenské výrobky, potřeby pro knižní vazby, fotografie, papírenské zboží, periodické a neperiodické publikace, noviny, časopisy, letáky, plakáty, kalendáře, propagační předměty z papíru; (29) maso, ryby, drůbež a zvěřina, masové výtažky, konzervované, mražené, sušené a vařené ovoce a zelenina, želé, džemy, kompoty, vejce, mléko a mléčné výrobky, jedlé oleje a tuky; (35) propagační činnost, inzertní činnost, reklama, pomoc při řízení obchodní činnosti, obchodní administrativa, kancelářské práce, vydávání reklamních, propagačních a inzertních materiálů, organizování a pořádání soutěží, výstav, seminářů a veletrhů pro obchodní a reklamní účely, maloobchodní a velkoobchodní činnost v oblasti masa a masných výrobků, ekonomické poradenství a marketing v oblasti zpracování masa, činnost organizačních a ekonomických poradců; (40) odborné poradenství a informační služby v oblasti masa, masných výrobků a zpracování masa; (41) pořádání neobchodních odborných akcí, zejména soutěží, výstav, seminářů a veletrhů, výchovná a vzdělávací činnost a s ní související poskytování informací, vydávání periodických a neperiodických publikací, nakladatelská činnost, činnost vzdělávací, školicí a informační; (42) posuzování a hodnocení kvality a jakosti výrobků a služeb, udělování ohodnocení výrobku a služby, vydávání certifikátů; (43) služby zajišťující stravování a nápoje, pohostinství, catering, dočasné ubytování.
(511) 16, 29, 35, 40, 41, 42, 43
(210) O-493677

(111) **329034**
(220) 20.03.2012
(151) 02.01.2013
(540)



(593) Obrazová
(730) **Český svaz zpracovatelů masa**, Libušská 319, Praha 4 - Písnice, 14200, CZ
(740) Rott, Růžička & Guttman a spol., Vyskočilova 1566, Praha 4, Michle, 14000
(510) (16) papír, lepenka a výrobky z těchto materiálů, které nejsou zahrnuty do jiných tříd, tiskárenské výrobky, potřeby pro knižní vazby, fotografie, papírenské zboží, periodické a neperiodické publikace, noviny, časopisy, letáky, plakáty, kalendáře, propagační předměty z papíru; (29) maso, ryby,

drůbež a zvěřina, masové výtažky, konzervované, mražené, sušené a vařené ovoce a zelenina, želé, džemy, kompoty, vejce, mléko a mléčné výrobky, jedlé oleje a tuky; (35) propagační činnost, inzertní činnost, reklama, pomoc při řízení obchodní činnosti, obchodní administrativa, kancelářské práce, vydávání reklamních, propagačních a inzertních materiálů, organizování a pořádání soutěží, výstav, seminářů a veletrhů pro obchodní a reklamní účely, maloobchodní a velkoobchodní činnost v oblasti masa a masných výrobků, ekonomické poradenství a marketing v oblasti zpracování masa, činnost organizačních a ekonomických poradců; (40) odborné poradenství a informační služby v oblasti masa, masných výrobků a zpracování masa; (41) pořádání neobchodních odborných akcí, zejména soutěží, výstav, seminářů a veletrhů, výchovná a vzdělávací činnost a s ní související poskytování informací, vydávání periodických a neperiodických publikací, nakladatelská činnost, činnost vzdělávací, školicí a informační; (42) posuzování a hodnocení kvality a jakosti výrobků a služeb, udělování ohodnocení výrobku a služby, vydávání certifikátů; (43) služby zajišťující stravování a nápoje, pohostinství, catering, dočasné ubytování.

(511) 16, 29, 35, 40, 41, 42, 43
(210) O-493678

(111) **329577**
(220) 08.07.2011
(151) 06.02.2013
(540)

Lepší cenu nenajdeš

(592) Slovní
(730) **HP TRONIC Zlín, spol. s r.o.**, náměstí Práce 2523, Zlín, 76001, CZ
(740) Ing. Jarmila Javoříková, Slunečná 4566, Zlín, 76005
(510) (16) tiskoviny; (35) propagační činnost; (39) balení zboží.
(511) 16, 35, 39
(210) O-487066

(111) **329747**
(220) 02.07.2012
(151) 13.02.2013
(540)

Tajemství sv. Jana

(592) Slovní
(730) **Palírna U Zeleného stromu a.s.**, Drážďanská 14/84, Ústí nad Labem, Krásné Březno, 40007, CZ
(740) Mgr. Tomáš Chleboun, advokát, Vinohradská 6, Praha 2, 12000
(510) (32) nealkoholické nápoje všeho druhu, zejména nealkoholické mošty, ovocné a zeleninové šťávy, nektary a výtažky, nealkoholické aperitivy a koktejly, přírodní a syčené minerální, stolní a pramenité vody, včetně vod ochucených, limonády, instantní a koncentrované nápoje, včetně nápojů energetických, koncentráty a sirupy, extrakty, výluhy a jiné přípravky pro přípravu nealkoholických nápojů, včetně jejich příchutí, pivo, sladové pivo, sladové nápoje, výtažky z chmele na výrobu piva, přípravky na výrobu nápojů - v rámci této třídy, zázvorové pivo; (33) alkoholické nápoje všeho druhu, zejména vína, lihoviny a likéry, destilované nápoje, destiláty vinné, ovocné, bylinné, destiláty ušlechtilé a řezané, alkoholické aperitivy a koktejly, koncentráty k přípravě alkoholických nápojů a esence do lihovin, pálenky, alkoholové extrakty; (35) zprostředkování prodeje a nákupu výrobků v oboru alkoholických a nealkoholických nápojů, inzertní a propagační služby, včetně zveřejňování reklamních a náborových textů a jejich rozšiřování, průzkum a analýza trhu, zpracování odborných obchodních posudků a studií, informační servis v oboru obchodu a reklamy, správa obchodních zájmů třetích osob, obchodní zastoupení tuzemských a zahraničních firem, poskytování pomoci při provozování obchodu, včetně zprostředkování obchodních záležitostí a personalistiky, organizování, zabezpečování a pořádání propagačních nebo komerčních výstav, propagačních a reklamních akcí a přehlídek zboží, včetně distribuce zboží a jeho vzorků k reklamním účelům, odborná poradenská a konzultační činnost v oboru obchodu, podnikání, reklamy a propagace.

(511) 32, 33, 35
(210) O-496462

(111) **329825**
(220) 11.05.2012
(151) 20.02.2013
(540)



(594) Kombinovaná
(591) Barevná
(730) **4fin Better together, a.s.**, Na hřebenech II 1718/8, Praha 4, Nusle, 14000, CZ
(740) Feichtinger Židek Fyrbach advokáti s.r.o., Mgr. David Fyrbach LL.M., advokát, třída Kpt. Jaroše 1932/13, Brno, Černá Pole, 60200
(510) (35) pomoc při řízení obchodní činnosti; (36) pojištění, služby finanční, služby peněžní, služby nemovitostní.
(511) 35, 36
(210) O-495079

(111) **330630**
(220) 05.09.2012
(151) 11.04.2013
(540)



(594) Kombinovaná
(591) Barevná
(730) **Hartman Jiří**, Choteč 121, Lázně Bělohrad, 50781, CZ
(740) PROPATENT, Ing. Vlasta Sedláčková, patentový zástupce, Pod Pekařkou 107/1, Praha 4, Podolí, 14700
(510) (19) stavební materiály nekovové všeho druhu jako například dřevo, prkna, hranoly, fošny, latě, trámy, dřevěné panely, desky, dřevoštěpkové desky, štěpka, překližky, palubky, palety, paletové přířezy, piliny, krovky, střechy, střešní krytiny, vazníky, okna, dveře, schodiště a zábradlí, obklady, dlažby, fasády domů, sádrokartóny, podlahové krytiny stavebního charakteru, dřevěné domy, pergoly, altány, zahradní domky, dřevostavby a garážová stání, vše v rámci této třídy; (39) silniční motorová nákladní doprava; (40) kácení a zpracování dřeva a dřevní hmoty, řezání, hoblování a spojování dřeva a dřevěných polotovarů, impregnace a sušení dřeva a dřevěných polotovarů, štěpkování dřevní hmoty, provoz pily, vše v rámci této třídy.
(511) 19, 39, 40
(210) O-497922

(111) **330698**
(220) 28.05.2012
(151) 24.04.2013
(540)



(594) Kombinovaná
(730) **LASELSBERGER, s.r.o.**, Adelova 2549/1, Plzeň, Jižní Předměstí, 32000, CZ
(740) JUDr. Miroslav Kupka, Levého 1532, Rakovník, 26901
(510) (19) stavební materiály nekovové, kameny, kamenné zboží, umělé kameny, cihly, tašky střešní nekovové, cement, cementářské zboží, malta, sádra, štěrka, kameninové nebo cementové roury, nekovové výrobky pro stavbu cest, nekovový obkladový materiál, nekovové dlaždice, obkládačky (nekovové dlaždice na stěny), nekovový krytový materiál, mozaikové dlažby, hlíny a jíly pro keramickou výrobu, žáruvzdorné stavební materiály nekovové; (27) obkladový materiál spadající do této třídy; (40) technické poradenství v oblasti výroby keramiky.
(511) 19, 27, 40
(210) O-495504

(111) **331131**
(220) 16.08.2012
(151) 13.05.2013
(540)

Grab&Shop

(594) Slovní grafická
(591) Barevná
(730) **Vienna House Diplomat Prague a.s.**, Evropská 370/15, Praha 6, Dejvice, 16000, CZ
(740) Halaxová & Halaxová TETRAPAT, Mgr. Eva Halaxová, Jinonická 804/80, Praha 5, Košíře, 15800
(510) (16) tiskoviny, publikace, časopisy, informační bulletiny a periodika, brožury, tištěné formuláře, propagační materiál, poukazy, karty pro použití v souvislosti s prodejními a propagačními stimulačními programy a propagačními službami, instruktážní a učební materiál, pera, pouzdra na pera, tužky, pouzdra na tužky, kalendáře, lístky, tištěné štítky na zavazadla; (35) maloobchodní prodej v obchodech, supermarketech, hypermarketech, mini-marketech pro všechny druhy potravin a nepotravinářských výrobků, výrobků ve třídách 1 až 34, zprostředkování obchodu s výrobky zařazenými ve třídách 1 až 34, internetový obchod s výrobky tříd 1 až 34, reklama, propagační služby, šíření reklamních a propagačních materiálů, předvádění zboží, zasilání reklamních materiálů zákazníkům, průzkum trhu, marketing, distribuce vzorků, organizace a management propagačních a motivačních programů, uchování a vyhledávání informací v oblasti podpory maloobchodního a velkoobchodního prodeje, uspořádání zásob a regálů, řízení zásob, zboží, podpora prodeje (tzv. merchandising) potravinářských a nepotravinářských výrobků prodávaných v maloobchodních a velkoobchodních prodejnách, obchodní administrativa, manažerské poradenství také oblasti franšizových koncepcí, nákupní poradenství, marketing a obchodní poradenství; (43) kavárna, restaurace, poskytování občerstvení, stravování a nápojů, catering, zprostředkování, objednávání a rezervace ubytování, dočasné ubytování (služby).
(511) 16, 35, 43
(210) O-497495

(111) **331144**
(220) 25.09.2012
(151) 13.05.2013
(540)

parazoo

(592) Slovní
(730) **ZO ČSOP Vlašim**, Pláteníkova 264, Vlašim, 25801, CZ
(510) (16) brožury, fotografie, obrazy, informační produkty na papírových nosičích, letáky, plakáty, tištěné manuály, reklamní, propagační a užitkové výrobky z papíru, kupříkladu pohlednice, dopisní obálky, přání, kalendáře, samolepky, obtisky, vystřihovánky, kartičky, tašky, sešity, ubrusy papírové, poštovní známky, potřeby na psaní, razítka, zápisníky, stojánky na fotografie, magnetky; (41) výchova, vzdělávání a zábava, provozování ZOO zahrady, služby týkající se výchovy osob a poskytování zábavy, rozptýlení a rekreace, výstavní a prohlídkové činnosti ZOO parku a safari - vzdělávací a výchovná přednášková činnost určená dětem a handicapované mládeži, vytváření vzdělávacích a informačních systémů a expedic - v rámci této třídy, vydavatelská a nakladatelská činnost spojená s tvorbou výukových programů a výrobou didaktických pomůcek, odborná pomoc při organizování a vyhodnocování odborných soutěží a olympiád; (43) ubytování.
(511) 16, 41, 43
(210) O-498391

(111) **331374**
(220) 13.09.2012
(151) 22.05.2013
(540)



(594) Kombinovaná
(591) Barevná
(730) **Vokoun Jakub**, Počernická 719/38, Karlovy Vary, Rybáře, 36005, CZ
Král Karel, Na Sídlišti 190/3, Královské Poříčí, 35601, CZ
(740) Ing. Jarmila Javoříková, Slunečná 4566, Zlín, 76005
Ing. Jarmila Javoříková, Slunečná 4566, Zlín, 76005
(510) (12) dopravní prostředky, motorová vozidla, luxusní a velkoprostorové dopravní prostředky (limuzíny); (39) dopravní služby, doprava nebo přeprava osob nebo zboží, doprava luxusními a velkoprostorovými vozidly (limuzínami), taxislužba, kurýrní služby, pronájem dopravních prostředků, provoz skladů a garáží, skladovací služby, provoz autoparku, poskytování dopravních informací, rezervace dopravy; (41) zábavní, sportovní, kulturní, společenská a vzdělávací činnost, pořádání a organizování zábavních, sportovních, kulturních, společenských nebo vzdělávacích akcí, audio-vizuální produkce, pouštění a pronájem zvukových a zvukově-obrazových záznamů, pronájem audio-vizuální techniky, činnosti umělecké agentury, vydavatelská činnost; (43) služby hostinské a ubytovací, poskytování informací o stravování nebo ubytování, rezervace místa, cateringové služby - zásobování potravinami, pořádání hostin a rautů.
(511) 12, 39, 41, 43
(210) O-498129

(111) **331689**
(220) 14.10.2011
(151) 05.06.2013
(540)

Český Domov

(592) Slovní
(730) **Český Domov Media House s.r.o.**, Pod altánem 99/103, Praha 10, Strašnice, 10000, CZ
(740) Advokátní kancelář, Mgr. Kryštof Mann, Maiselova 15, Praha 1, 11000
(510) (9) všechny sítě z oblasti výpočetní techniky a jejich jednotlivé části i náhradní díly, včetně sítí datových, informačních a telekomunikačních,

přístroje a nástroje optické, přístroje a nástroje k měření a signalizování, přístroje a zařízení pro záznam, přenos, převod, zpracování a reprodukci zvuku, obrazu, textu nebo jiných dat či informací, nosiče záznamů zvuku, obrazu, textu nebo jiných dat či informací, data, databáze, databázové produkty, databázové systémy, informace a záznamy v elektronické podobě, bez ohledu na to, zda uložené na samostatných nosičích a/nebo v rámci datových, informačních či telekomunikačních sítí, elektronické časopisy, elektronická periodika a knihy v elektronické podobě, související software a hardware, včetně elektronických multimediálních aplikací, multimediálních nebo informačních katalogů a aplikací pro prohlížení, zpracování nebo uchování dat v elektronické podobě; (16) papír, lepenka a výrobky z těchto materiálů zařazené ve třídě 16, výrobky z papíru, plakáty, kalendáře, pohlednice, gratulace, dopisní papíry, obálky, samolepky, obtisky, poznámkové bloky, desky na spisy, pořadače, omalovánky, activity books, balící papír, obaly všeho druhu papírové, listy, pytlíky a sáčky pro obalovou techniku spadající do této třídy, školní sešity, skicáky, tužky, pastelky, tuhy, gumy, ořezávátka, ořezávátka strojky, penály, papírové tašky, papírové kapsníky, papírové ubrusy a ubrusy, těžítka na papíry, tiskoviny, tiskopisy, časopisy, periodika, knihy, databázové produkty v papírové formě, databáze v papírové formě, tiskoviny z oblasti telekomunikací, tiskárenské výrobky, písmena pro tiskárny, losy, štočky, potřeby pro knižní vazby, psací stroje a kancelářské potřeby kromě nábytku, učební pomůcky s výjimkou přístrojů, umělecké nebo ozdobné předměty z papíru, obaly bublinové (z umělých hmot); (28) pexesa, hrací karty, hry papírové, skládačky z papíru, papírové hračky, hlavolamy papírové; (38) tisková agentura; (41) služby v oblasti vzdělávání, zábavy a sportu, elektronické publikování (DTP), služby digitálního zpracování obrazu; (42) instalace, zavádění, aktualizace a údržba počítačových programů a počítačových systémů, poskytování přístupu k databázím, jiným datovým systémům a aplikacím a jejich instalace, zavádění, aktualizace a údržba, instalace, zavádění, aktualizace a údržba programového vybavení internetových, intranetových či síťových serverů, serverových stanic a systémů, internetových či intranetových počítačových stránek a nástěnek (webpages a websites) a internetových či intranetových aplikací, hostování (poskytování volného prostoru) pro internetové či intranetové počítačové stránky a nástěnky (webpages a websites) nebo hostování (poskytování volného prostoru) v rámci těchto stránek či nástěnek, hostování (poskytování volného prostoru) pro internetové či intranetové aplikace, převod (konverze) počítačových programů, dat či jiných údajů v elektronické podobě z různých formátů do jiných formátů, převod (konverze) dokumentů, dat či jiných údajů z fyzických médií na elektronická média.

(511) 9, 16, 28, 38, 41, 42
(210) O-489437

(111) **331787**
(220) 15.10.2012
(151) 05.06.2013
(540)



(594) Kombinovaná
(730) **Jaroslav Radoš - Řeznictví, uzenářství**, Osecká 179, Lom, 43511, CZ
(510) (35) propagační činnost, reklama; (39) doprava, balení a skladování; (40) řeznictví a uzenářství, zpracování masa a masných výrobků.
(511) 35, 39, 40
(210) O-498939

(111) **331913**
(220) 17.09.2012
(151) 12.06.2013
(540)

LEGIA

(592) Slovní
(730) **LEGIA, spol. s r.o.**, Poříčí 273/5, Brno, Staré Brno, 63900, CZ
(740) Ing. Jarmila Javoříková, Slunečná 4566, Zlín, 76005
(510) (9) počítače a jiné přístroje pro zpracování informací, příslušenství k počítačům - počítačové tiskárny, kabely, monitory, servery, modemy, čipy, klávesnice, počítačové myši, kopírovací stroje, počítačové programy (software), počítačové sítě, počítačové informační systémy, přístroje pro záznam, převod a reprodukci zvuku/obrazu, přístroje fotografické a filmové a optické, paměťová média - nosiče dat v elektronické podobě a zvukově-obrazové záznamy magnetické nebo v elektronické podobě, přístroje spojové a telekomunikační techniky, přístroje pro měření a regulaci, vážení, kontrolu a signalizaci, vědecké aparáty a přístroje, laboratorní přístroje, přístroje pro vedení, výrobu, přepínání, přeměnu, akumulaci, regulaci nebo řízení elektrického proudu, elektrosoučástky všeho druhu spadající do této třídy, elektrické vodiče - kabely všeho druhu; (37) oprava, servis a montáž elektrických a elektronických přístrojů, oprava, servis a montáž výpočetní techniky, oprava, servis a montáž tiskové a kopírovací techniky, oprava, servis a montáž strojů/přístrojů pro zpracování a úpravu materiálů, opravárenské činnosti, stavebně-montážní činnosti, stavební činnost, tvorba interiérů a exteriérů; (40) služby tiskáren, tiskové (polygrafické) služby všeho druhu, velkoformátový tisk, potisk výrobků, zpracování a úprava materiálů - zejména papíru, recyklace materiálů, povrchové a finální zpracování materiálů, laminace, gravírování, fotoslužby - zpracování fotografických snímků a fotokopírování, poradenství a poskytování informací v oblasti tisku a zpracování materiálů; (42) tvorba počítačového software - programování počítačů, služby počítačových programátorů - výzkum, vývoj a projektování software, dále aktualizace, kopírování, testování, renovace, instalace a správa software, projektová činnost, architektonická činnost, počítačové projektování, počítačová modelace, počítačová grafika, grafické a kresličské služby, průmyslový design, tvorba a správa webových stránek, technická, inženýrská, poradenská a projektová činnost ve stavebnictví a strojírenství, poradenství a poskytování informací v oblasti výpočetní techniky a software.
(511) 9, 37, 40, 42
(210) O-498199

(111) **331930**
(220) 17.10.2012
(151) 12.06.2013
(540)

BULLDOG

(592) Slovní
(730) **WISCONSIN ENGINEERING CZ s.r.o.**, Průmyslová 4649/20, Prostějov, 79601, CZ
(510) (7) stroje a obráběcí stroje, stroje a motory (kromě motorů pro pozemní vozidla), zemědělské stroje a zařízení, trávnickové žací stroje s příslušenstvím, všechny výše uvedené výrobky vyjma elektrických nástrojů a nářadí a jejich příslušenství; (12) vozidla, traktory a malotraktory s pracovním nářadím, vyjma elektrických nástrojů a nářadí a jejich příslušenství, motory pro pozemní vozidla, dopravní pozemní prostředky; (35) pomoc při řízení obchodní činnosti, zprostředkovatelská činnost v obchodu s výrobky ve třídách 7 a 12.
(511) 7, 12, 35
(210) O-499007

(111) **331984**
(220) 29.02.2012
(151) 18.06.2013
(540)

DŮMACHALUPA^{.CZ}

(594) Slovní grafická
(591) Barevná
(730) **Lupo Media s.r.o.**, Resslerova 1566/27, České Budějovice, 37004, CZ
(510) (35) obchodní informace, propagace, reklama, inzerce; (38) poskytování (šíření) informací pomocí Internetu, poskytování on-line diskusních fór, provozování internetového serveru, provozování internetového portálu.
(511) 35, 38
(210) O-493077

(111) **332789**
(220) 18.09.2012
(151) 24.07.2013
(540)

vodní dům

(592) Slovní
(730) **ZO ČSOP Vlašim**, Pláteníkova 264, Vlašim, 25801, CZ
(510) (41) informační centrum o možnostech zábavy, výchovy a vzdělávání, muzeum (provozování), výchova, vzdělávání a zábava, služby týkající se výchovy osob a poskytování zábavy, rozptýlení a rekreace, výstavní a prohlídkové činnosti (kulturní a vzdělávací služby), vzdělávání a výchova, přednášková činnost určená dětem a handicapované mládeži, vytváření vzdělávacích a vzdělávacích informačních systémů, vzdělávacích expedic a expozic, vydavatelská a nakladatelská činnost spojená s tvorbou výukových programů a vyhodnocování odborných soutěží a olympiád (vzdělávací služby).
(511) 41
(210) O-498209

(111) **333246**
(220) 17.10.2012
(151) 21.08.2013
(540)

TELE3

(594) Kombinovaná
(591) Barevná
(730) **TELE3 s.r.o.**, Vinohradská 2396/184, Praha 3 - Vinohrady, 13000, CZ
(740) Ing. Jarmila Javoříková, Slunečná 4566, Zlín, 76005
(510) (9) telekomunikační přístroje, servery, počítače a jiné přístroje pro zpracování informací, počítačové programy (software), počítačové sítě, počítačové informační systémy, přístroje pro záznam, převod a reprodukci zvuku nebo obrazu, přístroje fotografické a filmové a optické, paměťová média - nosiče dat v elektronické podobě, elektrosoučástky všeho druhu spadající do této třídy, elektrické vodiče - kabely všeho druhu; (37) servisně-montážní služby, servis, montáž a opravy elektrických, elektronických a telekomunikačních přístrojů; (38) pronájem telekomunikační techniky a zařízení pro přenos dat a informací, pronájem telekomunikačních serverů, poskytování telekomunikačních připojení k počítačovým sítím, počítačová komunikace - elektronický přenos dat a informací, elektronická pošta, telefonické služby přes počítačové sítě; (42) webhosting a multihosting, správa webových stránek, registrace a správa internetových domén, pronájem počítačového software, pronájem počítačových serverů, serverhosting, monitoring serverů - dohledový

systém pro počítačové servery a sítě, tvorba počítačových programů - software, testovací a zkušební činnosti, výzkum, vývoj a projektování v oblasti výpočetní a telekomunikační techniky.
(511) 9, 37, 38, 42
(210) O-499036

(111) **333643**
(220) 10.10.2012
(151) 11.09.2013
(540)

ANAHITA

(592) Slovní
(730) **Barešová Eva**, Bečvářská 1384, Praha 21 – Újezd nad Lesy, 19016, CZ
(740) Halaxová & Halaxová TETRAPAT, RNDr. Zdeňka Halaxová, Jinonická 80, Praha 5, 15700
(510) (35) reklamní, propagační a inzertní činnost, vydávání reklamních a propagačních materiálů v oblasti zdravotní péče, prevence nemocí a zdravotní osvěty, šíření informačních a reklamních materiálů v oblasti zdravotní péče a prodeje dětského a kojeneckého zboží, velkoobchod, maloobchod s dětským a kojeneckým zbožím a hračkami; (39) služby v oblasti cestovního ruchu a rekreace zajišťující dopravu a organizování cest, organizování zájezdů, doprovázení turistů (průvodcovské služby); (41) výchova, vzdělávání, zábava, sportovní a kulturní aktivity, vydavatelská a publikační činnost, cvičení pro těhotné, předporodní kurzy, předporodní příprava, laktální poradna, informace o možnostech rekreace, prázdninové tábory (služby tábora), rekreace (služby pro oddech), kempingy (služby); (44) služby lékařské, léčebné, rehabilitační, poradenské a informační služby v oboru rehabilitační, lékařské a léčebné péče a preventivní péče o zdraví, masáže, zprostředkování lázeňských a rehabilitačních služeb, následná zdravotnická péče, pronajímání odsávačů a kojeneckých vah, služby porodní asistentky, poporodní zdravotní péče, ošetrovatelské služby; (45) hlídání dětí.
(511) 35, 39, 41, 44, 45
(210) O-498814

(111) **335729**
(220) 20.02.2012
(151) 08.01.2014
(540)

Sedlácký chléb

(592) Slovní
(730) **SEMAG spol. s r.o.**, Lidická 886/43, Havřířov, Šumbark, 73601, CZ
(740) Silesia Patent, s.r.o., Soukromá 261, Václavovice, 73934
(510) (30) suroviny a polotovary k výrobě pekařských výrobků, spadající do této třídy, zejména chlebové těsto, kvásek, kvasnice, mouka, obilné výrobky určené k lidské výživě, pekařské výrobky a cukrářské výrobky, zvláště chléb všeho druhu i nekvašený a sladový, též k dopečení, chlebičky též plněné masem, sýrem, zeleninou; (35) maloobchodní a velkoobchodní služby s výrobky uvedenými ve třídách 1 až 34, zprostředkovatelská činnost, zejména v oblasti obchodu s pekařskými a cukrářskými výrobky, předvádění zboží, zprostředkování interaktivního obchodu a budování prodejních sítí pro prodej pekařských a cukrářských výrobků, export a prodej pekařských výrobků, obchodní poradenská činnost v pekařství, shromažďování různého zboží pro třetí osoby (kromě jejich přepravy), v rozsahu zbožových tříd 1 až 34, za účelem umožnění spotřebitelům, aby si tyto výrobky mohli pohodlně prohlížet a nakupovat, prodej produktů inzerovaných v reklamě, zahrnutých v této třídě, pořádání promoakcí v oblasti gastronomie a pekárenských výrobků; (40) služby pekařství a cukrářství, spadající do této třídy, zejména zpracování a úprava surovin pro pekařskou a cukrářskou výrobu, zpracování obilnin a jejich směsí, zpracování těsta, zhotovování, pekařských a cukrářských polotovarů a jejich pečení, zpracovávání pekařských a cukrářských výrobků do finální podoby plněním, obložením se zapečením či nikoliv, zdobením, polevami či posypy, včetně těch, které nejsou určeny k okamžité spotřebě, zpracování pekařských a cukrářských výrobků k dopečení.
(511) 30, 35, 40
(210) O-492779

(111) **336841**
(220) 18.09.2012
(151) 05.03.2014
(540)

kraj blanických rytířů

(592) Slovní
(730) **ZO ČSOP Vlašim**, Pláteníkova 264, Vlašim, 25801, CZ
(510) (39) poskytování turistických a cestovních informací týkajících se cestovních destinací; (41) organizování kulturních a vzdělávacích soutěží, organizování turistických akcí (rekreační služby), kulturní a vzdělávací služby pro podporu turistického ruchu; (42) certifikace výrobků a služeb regionálního původu (certifikační služby a kontrola kvality).
(511) 39, 41, 42
(210) O-498210

(111) **337153**
(220) 04.04.2012
(151) 19.03.2014
(540)

PRAGUE
FASHION
WEEKEND

(594) Kombinovaná
(730) **Czechoslovak Models s.r.o.**, Vejvodova 444/6, Praha 1, Staré Město, 11000, CZ
(740) JUDr. Jan Krouský, advokát, Arbesovo nám. 257/7, Praha 5, 15000
(510) (35) předvádění zboží, předvádění (služby modelek) pro reklamní účely a podporu prodeje, organizování výstav (komerčních nebo reklamních), pořádání veletrhů pro obchodní a reklamní účely, reklama, reklamní a umělecké agentury, prezentace výrobků v komunikačních médiích pro účely maloobchodu, styky s veřejností, rozšiřování reklamních nebo inzertních materiálů, služby v oblasti grafické úpravy pro reklamní účely, pronájem reklamních materiálů, marketingové studie, personální poradenství, poradenství v obchodní činnosti, vydávání reklamních nebo náborových, propagačních a inzertních textů, pronájem reklamních ploch, pronájem reklamní doby v komunikačních médiích, aranžování výkladů, texty (psaní reklamních textů); (41) umělecké a módní agentury, organizování, pořádání a vedení módních přehlídek, plesů, představení, soutěží, koncertů, konferencí, symposií, kulturních nebo vzdělávacích výstav, plánování a organizování večírků, pořádání soutěží krásy, pořádání loterií, předprodej vstupenek, služby v oblasti grafické úpravy, jiné než pro reklamní účely, fotografování, obrazové zpravodajství, filmová tvorba a projekce, výcvik, vyučování a školení, překladatelské služby, výroba divadelních a/nebo jiných představení, zábava, pobavení, živé představení; (42) oděvní návrhářství, grafický, umělecký a průmyslový design, výzkum v oblasti kosmetiky, výzdoba interiérů.
(511) 35, 41, 42
(210) O-494140

(111) **347218**
(220) 24.02.2012
(151) 15.07.2015
(540)

Pivovarský dům

(592) Slovní
(730) **3E PROJEKT, a.s.**, Mjr. Nováka 1490/14, Ostrava - Hrabůvka, 70030, CZ
(740) Silesia Patent, s.r.o., Soukromá 261, Václavovice, 73934
(510) (16) papír a papírenské zboží, lepenka a výrobky z těchto materiálů, tiskárenské výrobky, výrobky z papíru, kartónu a lepenky, reklamní, propagační a informační materiály z papíru a plastických hmot, zejména neperiodické a periodické tiskoviny na papírových nosičích, jídelní lístky, papírové ubrusy, stojánky reserve papírové, katalogy, prospekty, plakáty, letáky, prezentační a firemní tiskoviny, ceníky a jiné reklamní, propagační a informační materiály na papírových nosičích, papírové soubory dat,

papírové a lepenkové poutače, reklamní tabule a vývěsky, billboardy, pohlednice, fotografie a jiná grafická díla, kartografická díla, etikety na lahve, obtisky, nálepky, papírové a plastové obálky, sáčky, tašky a pytle (z papíru nebo z umělých hmot, vše v rámci této třídy), krabice a krabičky lepenkové nebo papírové, papírové visačky, papírové a plastové obaly a krabice na lahve, balicí papír a plastové fólie na balení, kelímky papírové, papírové a plastové tácky a podložky na stolování, papírové a plastové podložky pod sklenice, lepicí pásy papírové, lepicí pásy plastové pro kancelářské a balicí účely, papírové utěrky, ubrousky a ubrusy, banketní sukně papírové, kalendáře, diáře, dekorativní, propagační a upomínkové předměty z papíru, papírové hmoty a plasty zahrnuté ve tř. 16, papírový odpad; (21) výrobky ze skla, keramiky a porcelánu spadající do tř. 21, jídelní a nápojové soupravy, sklenice a skleničky, džbány a džbanky, püllitry, poháry, pohárky a číše, korbele, lahve, nápojové sklo, skleněné a keramické nádoby a nádobí, desky na jídelní a nápojové listky, stolní chladicí nádoby náležející do třídy 21, stolní nádoby na led, ohříváky na pivo neelektrické, otvíráky na pivo, otvíráky na jiné nápoje, vázy, nádobí a náčiní pro domácnost nebo kuchyně (nikoliv z drahých kovů, ani postříbřených nebo pozlacených kovů), vše v rámci této třídy, koše na odpadky, smetníky, pohárky z papíru a z umělých hmot, utěrky na čištění, distributory toaletního papíru; (32) minerální vody a přípravky na její výrobu, přírodní nebo umělé, zejména trestí (ne éterické oleje), tablety a prášky, ovocné a zeleninové šťávy a nápoje, proteinové, vitamínové, multivitaminové, energetické, iontové, izotonické, též obohacené adaptogeny a výživové nápoje, nápoje obohacené vitamíny a/nebo minerály, vše nikoliv pro léčebné účely, šerbet, sodovky a stolové vody, nealkoholické aperitivy, přípravky nebo příchutě na výrobu nápojů, zejména koncentráty a sirupy, ovocné nebo zeleninové šťávy a nápoje z ovocných šťáv, džusy a mošty, nealkoholické nápoje obohacené vitamíny nebo minerály, tablety a prášky na přípravu šumivých nealkoholických nápojů, nealkoholické nápoje s příchutí ovoce nebo zeleniny, pramenité vody, stolní vody perlivé i neperlivé, nápoje z rajčatové šťávy, aperitivy nealkoholické; (33) alkoholické nápoje (s výjimkou piva), lihoviny včetně nápojů míchaných a mixovaných, likéry a vína (vyjma určených pro lékařské účely), destiláty vinné, ovocné, bylinné a zeleninové včetně macerátů a výluhů, destiláty ušlechtilé a řezané, vína stolní, jakostní, odrůdová včetně přívlastkových a ledových, vína šumivá a perlivá, vína líkérová a aromatizovaná, alkoholické mošty, alkoholické aperitivy a koktejly, koncentráty k přípravě alkoholických nápojů a esence do lihovin, alkoholické nápoje zahrnuté ve tř. 33; (35) maloobchodní a velkoobchodní služby s výrobky ve třídách 1 až 34, s výjimkou pivovarnické produkce a služeb s ní spojených, inzerce, s výjimkou inzerce vztahující se k pivovarnické produkci a službám s ní spojených, organizování a zajišťování obchodních předváděcích akcí výrobků a služeb, s výjimkou pivovarnické produkce a služeb s ní spojených, obchodní nebo podnikatelské informace, s výjimkou informací o pivovarnické produkci a službách s ní spojených, pomoc, poradenství a poskytování konzultací v obchodní činnosti, s výjimkou pomoci a poradenství o pivovarnické produkci a službách s ní spojených, vytváření obchodních a obchodně-informačních sítí, s výjimkou sítí, týkajících se pivovarnické produkce a služeb s ní spojených, zprostředkování interaktivního obchodu pomocí globálních komunikačních sítí (Internet) s výrobky tříd 1 - 34, s výjimkou pivovarnické produkce a služeb s ní spojených, reklamní a propagační činnost, zprostředkování

reklamní činnosti, organizování komerčních a reklamních výstav, zprostředkování obchodních záležitostí s výrobky tříd 1 - 34, s výjimkou pivovarnické produkce a služeb s ní spojených, shromažďování různého zboží pro třetí osoby (kromě jejich přepravy), v rozsahu zboží tříd 1 až 34, s výjimkou pivovarnické produkce, za účelem umožnění spotřebitelům, aby si tyto výrobky mohli pohodlně prohlížet a nakupovat, rozšiřování vzorků zboží, s výjimkou pivovarnické produkce a služeb s ní spojených, obchodní pomoc v oblasti gastronomie, s výjimkou služeb týkajících se pivovarské produkce, služby exportu a importu s výjimkou pivovarnické produkce a služeb s ní spojených; (40) výroba nealkoholických nápojů, výroba přípravků nealkoholických nápojů, odborné informace o zpracování materiálů, vše s výjimkou pivovarské produkce; (41) činnosti společenského, kulturního a sportovního charakteru, organizování klubové činnosti, organizace diskoték, plánování a organizování večírků, soutěží, kulturních a společenských aktivit, plánování a organizování různých setkání, vše v rámci této třídy, pořádání soutěží krásy, zprostředkování služeb sloužících k zábavě a pobavení spadajících do této třídy, provozování zařízení sloužícího k zábavě, zejména provozování výherních hracích přístrojů, a to i s hraním o peníze, informace o možnostech zábavy, zprostředkování provozu nočních klubů, zprostředkování provozu her on-line z počítačové sítě, zprostředkování demonstrace a výuky pravidel her pro pobavení, též hazardních her kasina, pronájem her; (43) provoz kempů.

(511) 16, 21, 32, 33, 35, 40, 41, 43
(210) O-492929

(111) **349639**
(220) 25.04.2012
(151) 18.11.2015
(540)



(594) Kombinovaná
(730) **Attack Promotion s.r.o.**, Hyacintová 3222/10, Praha 10, Záběhlice, 10600, CZ
(740) Mgr. Ing. Marek Vrbický, advokát, Konviktská 291/24, Praha 1 - Staré Město, 11000
(510) (24) textil a textilní zboží nezahrnuté v jiných třídách (vyjma ručníků), povlečení, ubrusy; (35) obchodní administrativa, kancelářské práce.
(511) 24, 35
(210) O-494733

Zániky ochranných známek uplynutím doby platnosti

Kapitola obsahuje údaje o ochranných známkách, které zanikly uplynutím doby platnosti podle ustanovení § 29 odst. 1 zákona č. 441/2003 Sb.

Číslo zápisu (111)	Číslo přihlášky (210)	Datum zániku (141)
170399	60847	11.03.2021
236461	165266	13.03.2021
236462	165282	14.03.2021
237086	165323	14.03.2021
240726	165250	13.03.2021
240728	165272	14.03.2021
240729	165286	14.03.2021
240731	165351	15.03.2021
240738	165406	16.03.2021
240739	165408	16.03.2021
240740	165409	16.03.2021
241463	165196	12.03.2021
241466	165203	12.03.2021
241480	165242	13.03.2021
241483	165259	13.03.2021
241484	165280	14.03.2021
241499	165321	14.03.2021
241503	165343	15.03.2021
241506	165353	15.03.2021
242142	165184	12.03.2021
242147	165204	12.03.2021
242153	165288	14.03.2021
243186	165297	14.03.2021
243191	165346	15.03.2021
243201	165402	16.03.2021
244802	165289	14.03.2021
244803	165349	15.03.2021
246355	165277	14.03.2021
246356	165339	14.03.2021
246357	165369	16.03.2021
246359	165425	16.03.2021
247116	165261	13.03.2021
249037	165202	12.03.2021
249038	165221	12.03.2021
249039	165222	12.03.2021
254163	165271	14.03.2021
256393	165298	14.03.2021

Číslo zápisu (111)	Číslo přihlášky (210)	Datum zániku (141)
319759	484012	14.03.2021
319852	484009	14.03.2021
320077	483985	11.03.2021
320080	483988	11.03.2021
320082	484085	16.03.2021
320229	484033	14.03.2021
320233	484067	15.03.2021
320234	484068	15.03.2021
320235	484070	15.03.2021
320236	484074	15.03.2021
320238	484093	16.03.2021
320239	484122	17.03.2021
320241	484133	17.03.2021
320242	484135	17.03.2021
320363	484018	14.03.2021
320365	484039	15.03.2021
320366	484041	15.03.2021
320367	484044	15.03.2021
320368	484045	15.03.2021
320369	484048	15.03.2021
320370	484051	15.03.2021
320478	484038	14.03.2021
320479	484042	15.03.2021
320480	484064	15.03.2021
320626	484010	14.03.2021
320627	484011	14.03.2021
320630	484021	14.03.2021
320631	484022	14.03.2021
320632	484023	14.03.2021
320634	484030	14.03.2021
320635	484031	14.03.2021
320636	484043	15.03.2021
320637	484047	15.03.2021
320642	484115	16.03.2021
320643	484116	16.03.2021
320723	483972	11.03.2021
320724	483973	11.03.2021

Číslo zápisu (111)	Číslo přihlášky (210)	Datum zániku (141)
320725	483974	11.03.2021
320726	484150	17.03.2021
320836	483994	11.03.2021
320838	483998	11.03.2021
320842	484146	17.03.2021
320845	484149	17.03.2021
320846	484151	17.03.2021
320993	484002	11.03.2021
320995	484081	16.03.2021
321117	484020	14.03.2021
321119	484040	15.03.2021
321124	484117	16.03.2021
321126	484134	17.03.2021
321128	484138	17.03.2021
321238	484084	16.03.2021
321239	484153	17.03.2021
321240	484156	17.03.2021
321337	483990	11.03.2021
321338	484054	15.03.2021
321339	484055	15.03.2021
321463	483991	11.03.2021
321563	484057	15.03.2021
321648	483980	11.03.2021
321652	484079	15.03.2021
321754	483977	11.03.2021
321841	484080	16.03.2021
321843	484126	17.03.2021
322167	484076	15.03.2021
322168	484077	15.03.2021
322169	484078	15.03.2021
322523	484013	14.03.2021
322524	484097	16.03.2021
323682	483989	11.03.2021
328307	483995	11.03.2021
330428	484049	15.03.2021
330429	484050	15.03.2021
332511	484094	16.03.2021

Úpravy znění/vyobrazení ochranných známek a seznamu výrobků a služeb

Kapitola obsahuje údaje o ochranných známkách, u kterých na žádost vlastníka ochranné známky došlo v souladu s ustanovením § 27 zákona č.441/2003 Sb. k úpravě ve znění, vyobrazení nebo seznamu výrobků a služeb, pokud tato změna uvádí údaje v ochranné známce do souladu se skutečností, aniž by se tím ochranná známka zásadně změnila. Kapitola dále obsahuje údaje o ochranných známkách, jejichž zápis byl obnoven pouze pro některé z výrobků a služeb v souladu s ustanovením §29 zákona č. 441/2003 Sb.

(111) 323605

(510) (32) piva, lehká piva a ležáky, nealkoholická a nízkoalkoholická piva, míchané nápoje obsahující pivo, zařazené do třídy 32, sladová piva, závorová piva, nealkoholické nápoje, vody minerální a šumivé, sirupy a jiné přípravky k přípravě nápojů, ovocné šťávy, ovocné nektary, izotonické nápoje; (41) nakladatelská a vydavatelská činnost v oboru zábavních, odborných, zpravodajských a vzdělávacích tiskovin, časopisů, periodických i neperiodických publikací, zpráv a informací, zvukových, textových a audiovizuálních nosičů, včetně multimediálních aplikací, produkční a

agenturní činnost v oblasti zábavy, kultury a výchovy, pořádání zábavních soutěží, zájmových klubů a společenských akcí, pořádání společenských módních přehlídek, informační, konzultační, služby v oblasti zábavy, sportovní a kulturní aktivity, pořádání školení, koncertů, živých hudebních a divadelních vystoupení; (43) služby spojené s provozováním pohostinství, restaurací a podniků rychlého občerstvení, poskytování ubytovacích služeb.

(511) 32, 41, 43

Změny vlastníků ochranných známek

Kapitola obsahuje údaje o ochranných známkách, které byly převedeny nebo přešly ve smyslu ustanovení § 15 odst. 1, 2 a § 16 zákona č. 441/2003 Sb. na jiného vlastníka v rozsahu všech zapsaných výrobků nebo služeb.

Číslo zápisu (111)	Dřívější vlastník (770)	Nynější vlastník (730)	S účinností od (580)
88964	VICTAULIC COMPANY společnost zřízená podle zákonů státu New Jersey, 4901 Kesslersville Road, City of Easton 18042, PA, US	Victaulic NewCo, Inc., 4901 Kesslersville Road, Easton 18042, PA, US	26.10.2021
181735	THORN (IP) LIMITED, Point 3, Haywood Road, Warwick CV34 5AH, GB	ZUMTOBEL GROUP AG, Höchsterstraße 8, 6850, Dornbim, AT	26.10.2021
186131	THORN (IP) LIMITED, Point 3, Haywood Road, Warwick CV34 5AH, GB	ZUMTOBEL GROUP AG, Höchsterstraße 8, 6850, Dornbim, AT	26.10.2021
222819	Houghton Mifflin Harcourt Publishing Company, 125 High Street, Boston, 02110, MA, US	HarperCollins Publishers L.L.C., 195 Broadway, 10007 New York, NY, US	26.10.2021
249537	BATERIE CENTRUM, s.r.o., Michálkoviccká 2031/109c, Ostrava, Slezská Ostrava, 71000, CZ	BCTM Holding s.r.o., Michálkoviccká 2031/109c, Ostrava, Slezská Ostrava, 71000, CZ	20.10.2021
260904	RYBA Košice, spol. s r.o., Južná trieda 54, 04001 Košice, SK	TAURIS, a.s., Potravinárska 6, Rimavská Sobota, SK	20.10.2021
299708	Dexter Academy Ltd., Bexley Square 6, Manchester, Salford, GB	Dexter Therapy s.r.o., Žitomírská 580/40, Praha 10, Vršovice, 10100, CZ	26.10.2021
312694	M77 Link S.A., 2 Rue Albert Borschette, Lucemburk, LU	Canal+ Luxembourg s. à r.l., 2, rue Albert Borschette, Luxembourg, LU	26.10.2021
312695	M77 Link S.A., 2 Rue Albert Borschette, Lucemburk, LU	Canal+ Luxembourg s. à r.l., 2, rue Albert Borschette, Luxembourg, LU	26.10.2021
314318	RYBA Košice, spol. s r.o., Južná trieda 54, Košice, 04001, SK	TAURIS, a.s., Potravinárska 6, Rimavská Sobota, SK	20.10.2021
316310	Látal Roman Ing., Brněnská 743, Židlochovice, 66701, CZ	Rotatechnology s.r.o., Hrušovanská 24, Vojkovice, 66701, CZ	26.10.2021
318944	Jobot, s.r.o., Josefská 612/15, Brno, Brno-město, 60200, CZ	Weis Marián Severín, Nad pomníkem 467/9, Praha 5, Hlubočepy, 15200, CZ	20.10.2021
330972	SALES FORCE, LLC, Košařova 458/13, Praha 9, 19700, CZ	SALES FORCE s.r.o., Kaprova 42/14, Praha 1, Staré Město, 11000, CZ	20.10.2021
334210	Ministry, spol. s r.o., J. Haška 5844/36, Banská Bystrica 974 11, SK	Magnetic Entertainment s.r.o., náměstí I. P. Pavlova 1786/2, Praha 2, Nové Město, 12000, CZ	20.10.2021
334520	Dexter Academy Ltd., 6 Bexley Square, Manchester, Salford, GB	Dexter Therapy s.r.o., Žitomírská 580/40, Praha 10, Vršovice, 10100, CZ	26.10.2021
335752	Dexter Academy Ltd., 6 Bexley Square, Manchester, Salford, GB	Dexter Therapy s.r.o., Žitomírská 580/40, Praha 10, Vršovice, 10100, CZ	26.10.2021
340304	INDUSTRY INNOVATION a.s., Na poříčí 1071/17, Praha 1 - Nové Město, 11000, CZ	KOVOSVIT MAS Machine Tools, a.s., náměstí Tomáše Bati 419, Sezimovo Ústí, 39102, CZ	20.10.2021
340305	INDUSTRY INNOVATION a.s., Na poříčí 1071/17, Praha 1 - Nové Město, 11000, CZ	KOVOSVIT MAS Machine Tools, a.s., náměstí Tomáše Bati 419, Sezimovo Ústí, 39102, CZ	20.10.2021
340306	INDUSTRY INNOVATION a.s., Na poříčí 1071/17, Praha 1 - Nové Město, 11000, CZ	KOVOSVIT MAS Machine Tools, a.s., náměstí Tomáše Bati 419, Sezimovo Ústí, 39102, CZ	20.10.2021
340307	INDUSTRY INNOVATION a.s., Na poříčí 1071/17, Praha 1 - Nové Město, 11000, CZ	KOVOSVIT MAS Machine Tools, a.s., náměstí Tomáše Bati 419, Sezimovo Ústí, 39102, CZ	20.10.2021
340458	INDUSTRY INNOVATION a.s., Na poříčí 1071/17, Praha 1 - Nové Město, 11000, CZ	KOVOSVIT MAS Machine Tools, a.s., náměstí Tomáše Bati 419, Sezimovo Ústí, 39102, CZ	20.10.2021
340459	INDUSTRY INNOVATION a.s., Na poříčí 1071/17, Praha 1 - Nové Město, 11000, CZ	KOVOSVIT MAS Machine Tools, a.s., náměstí Tomáše Bati 419, Sezimovo Ústí, 39102, CZ	20.10.2021
341237	Dexter Academy Ltd., 6 Bexley Square, Manchester, Salford, GB	Dexter Therapy s.r.o., Žitomírská 580/40, Praha 10, Vršovice, 10100, CZ	26.10.2021
344910	INDUSTRY INNOVATION a.s., Na poříčí 1071/17, Praha 1 - Nové Město, 11000, CZ	KOVOSVIT MAS Machine Tools, a.s., náměstí Tomáše Bati 419, Sezimovo Ústí, 39102, CZ	20.10.2021
344911	INDUSTRY INNOVATION a.s., Na poříčí 1071/17, Praha 1 - Nové Město, 11000, CZ	KOVOSVIT MAS Machine Tools, a.s., náměstí Tomáše Bati 419, Sezimovo Ústí, 39102, CZ	20.10.2021
345611	INDUSTRY INNOVATION a.s., Na poříčí 1071/17, Praha 1 - Nové Město, 11000, CZ	KOVOSVIT MAS Machine Tools, a.s., náměstí Tomáše Bati 419, Sezimovo Ústí, 39102, CZ	20.10.2021
345612	INDUSTRY INNOVATION a.s., Na poříčí 1071/17, Praha 1 - Nové Město, 11000, CZ	KOVOSVIT MAS Machine Tools, a.s., náměstí Tomáše Bati 419, Sezimovo Ústí, 39102, CZ	20.10.2021
345613	INDUSTRY INNOVATION a.s., Na poříčí 1071/17, Praha 1 - Nové Město, 11000, CZ	KOVOSVIT MAS Machine Tools, a.s., náměstí Tomáše Bati 419, Sezimovo Ústí, 39102, CZ	20.10.2021

Číslo zápisu (111)	Dřívější vlastník (770)	Nynější vlastník (730)	S účinností od (580)
345838	INDUSTRY INNOVATION a.s., Na poříčí 1071/17, Praha 1 - Nové Město, 11000, CZ	KOVOSVIT MAS Machine Tools, a.s., náměstí Tomáše Bati 419, Sezimovo Ústí, 39102, CZ	20.10.2021
348068	INDUSTRY INNOVATION a.s., Na poříčí 1071/17, Praha 1 - Nové Město, 11000, CZ	KOVOSVIT MAS Machine Tools, a.s., náměstí Tomáše Bati 419, Sezimovo Ústí, 39102, CZ	20.10.2021
357690	DELLALUI (Société à responsabilité limitée), Rue Ariane II, Espace Valentin Nord, 25480 Miserey-Salines, FR	DELLALUI (Simplified joint-stock company), Rue Ariane II, Espace Valentin Nord, 25480 Miserey-Salines, FR	26.10.2021
357690	DELLALUI (Simplified joint-stock company), Rue Ariane II, Espace Valentin Nord, 25480 Miserey-Salines, FR	DELLALUI & Co, 7 rue Granvelle, 25000 Besançon, FR	26.10.2021
378442	Baterie Centrum SK, s.r.o., Bytčická 16, 010 01 Žilina, SK	BCTM Holding s.r.o., Michálkovická 2031/109c, Ostrava, Slezská Ostrava, 71000, CZ	20.10.2021

Změny v údajích o vlastnících ochranných známek

Kapitola obsahuje ochranné známky, u kterých byla v rejstříku ochranných známek vyznačena změna v údajích o vlastnících ve smyslu ustanovení § 27 odst. 2 a 7 zákona č. 441/2003 Sb.

Číslo zápisu (111)	Vlastník (730)	S účinností od (580)
88964	Victaulic Company, 4901 Kesslersville Road, Easton 18042, PA, US	26.10.2021
167605	Kia Corporation, 12, Heolleung-ro, Seocho-gu, Seoul 06797, KR	21.10.2021
169317	Kia Corporation, 12, Heolleung-ro, Seocho-gu, Seoul 06797, KR	21.10.2021
173329	Kia Corporation, 12, Heolleung-ro, Seocho-gu, Seoul 06797, KR	21.10.2021
174225	Burešová Jana, Verdunská 910/28, Praha 6, Bubeneč, 16000, CZ	20.10.2021
181735	THORN (IP) LIMITED, Point 3, Haywood Road, Warwick CV34 5AH, GB	26.10.2021
186131	THORN (IP) LIMITED, Point 3, Haywood Road, Warwick CV34 5AH, GB	26.10.2021
193719	Kia Corporation, 12, Heolleung-ro, Seocho-gu, Seoul 06797, KR	21.10.2021
203709	Kia Corporation, 12, Heolleung-ro, Seocho-gu, Seoul 06797, KR	21.10.2021
223810	Kia Corporation, 12, Heolleung-ro, Seocho-gu, Seoul 06797, KR	21.10.2021
225003	Národní rozvojová banka, a.s., Jeruzalémská 964/4, Praha 1, Nové Město, 11000, CZ	20.10.2021
225004	Národní rozvojová banka, a.s., Jeruzalémská 964/4, Praha 1, Nové Město, 11000, CZ	20.10.2021
225005	Národní rozvojová banka, a.s., Jeruzalémská 964/4, Praha 1, Nové Město, 11000, CZ	20.10.2021
225006	Národní rozvojová banka, a.s., Jeruzalémská 964/4, Praha 1, Nové Město, 11000, CZ	20.10.2021
225007	Národní rozvojová banka, a.s., Jeruzalémská 964/4, Praha 1, Nové Město, 11000, CZ	20.10.2021
225008	Národní rozvojová banka, a.s., Jeruzalémská 964/4, Praha 1, Nové Město, 11000, CZ	20.10.2021
225009	Národní rozvojová banka, a.s., Jeruzalémská 964/4, Praha 1, Nové Město, 11000, CZ	20.10.2021
228582	Kia Corporation, 12, Heolleung-ro, Seocho-gu, Seoul 06797, KR	21.10.2021
229086	Českomoravská konfederace odborových svazů, Politických vězňů 1419/11, Praha 1, Nové Město, 11000, CZ	21.10.2021
232531	Českomoravská konfederace odborových svazů, Politických vězňů 1419/11, Praha 1, Nové Město, 11000, CZ	21.10.2021
235158	Kia Corporation, 12, Heolleung-ro, Seocho-gu, Seoul 06797, KR	21.10.2021
235220	AVAYA INC., 2605 Meridian Parkway, Suite 200, Durham 27713, NC, US	26.10.2021
235221	AVAYA INC., 2605 Meridian Parkway, Suite 200, Durham 27713, NC, US	26.10.2021
245296	JUTA a.s., Dukelská 417, Dvůr Králové nad Labem, 54401, CZ	26.10.2021
246902	FLEXIKO CZ s.r.o., 279, Lhota, 76302, CZ	20.10.2021
247437	KYOCERA AVX Components Corporation, One AVX Blvd., Fountain Inn, SC 29644, SC, US	26.10.2021
247470	Česká Muaythai Asociace, z.s., Zátokova 100/2, Praha 6, Břevnov, 16900, CZ	21.10.2021
248240	Moravská reklamní, spol. s r.o., Kuršova 984/9, Brno, Bystře, 63500, CZ	25.10.2021
248272	Kia Corporation, 12, Heolleung-ro, Seocho-gu, Seoul 06797, KR	21.10.2021
249537	BATERIE CENTRUM, s.r.o., Michálkovická 2031/109c, Ostrava, Slezská Ostrava, 71000, CZ	20.10.2021
250081	EUROMEDIA GROUP, a.s., Nádražní 896/30, Praha 5, Smíchov, 15000, CZ	25.10.2021
250681	Mlékárna Kunín, s.r.o., 291, Kunín, 74253, CZ	26.10.2021
250755	EUROMEDIA GROUP, a.s., Nádražní 896/30, Praha 5, Smíchov, 15000, CZ	25.10.2021
252490	Ekonomické stavby s.r.o., 479, Chotíkov, 33017, CZ	20.10.2021
252491	Ekonomické stavby s.r.o., 479, Chotíkov, 33017, CZ	20.10.2021
253035	EUROMEDIA GROUP, a.s., Nádražní 896/30, Praha 5, Smíchov, 15000, CZ	25.10.2021
254841	EUROMEDIA GROUP, a.s., Nádražní 896/30, Praha 5, Smíchov, 15000, CZ	25.10.2021
255536	JACOBS DOUWE EGBERTS CZ s.r.o., Pujmanové 1753/10a, Praha 4, Nusle, 14000, CZ	26.10.2021
258103	Kia Corporation, 12, Heolleung-ro, Seocho-gu, Seoul 06797, KR	21.10.2021
258485	Kia Corporation, 12, Heolleung-ro, Seocho-gu, Seoul 06797, KR	21.10.2021
261431	Kia Corporation, 12, Heolleung-ro, Seocho-gu, Seoul 06797, KR	21.10.2021
271162	Kia Corporation, 12, Heolleung-ro, Seocho-gu, Seoul 06797, KR	21.10.2021
277688	Kia Corporation, 12, Heolleung-ro, Seocho-gu, Seoul 06797, KR	21.10.2021
286285	Kia Corporation, 12, Heolleung-ro, Seocho-gu, Seoul 06797, KR	21.10.2021
287813	Kia Corporation, 12, Heolleung-ro, Seocho-gu, Seoul 06797, KR	21.10.2021
288468	Kia Corporation, 12, Heolleung-ro, Seocho-gu, Seoul 06797, KR	21.10.2021
297375	Kia Corporation, 12, Heolleung-ro, Seocho-gu, Seoul 06797, KR	21.10.2021
297912	Kia Corporation, 12, Heolleung-ro, Seocho-gu, Seoul 06797, KR	21.10.2021
301548	Kia Corporation, 12, Heolleung-ro, Seocho-gu, Seoul 06797, KR	21.10.2021

Číslo zápisu (111)	Vlastník (730)	S účinností od (580)
302382	Národní rozvojová banka, a.s., Jeruzalémská 964/4, Praha 1, Nové Město, 11000, CZ	20.10.2021
302383	Národní rozvojová banka, a.s., Jeruzalémská 964/4, Praha 1, Nové Město, 11000, CZ	20.10.2021
302384	Národní rozvojová banka, a.s., Jeruzalémská 964/4, Praha 1, Nové Město, 11000, CZ	20.10.2021
302385	Národní rozvojová banka, a.s., Jeruzalémská 964/4, Praha 1, Nové Město, 11000, CZ	20.10.2021
304956	Kia Corporation, 12, Heolleung-ro, Seocho-gu, Seoul 06797, KR	21.10.2021
304957	Kia Corporation, 12, Heolleung-ro, Seocho-gu, Seoul 06797, KR	21.10.2021
308415	Kia Corporation, 12, Heolleung-ro, Seocho-gu, Seoul 06797, KR	21.10.2021
308528	Kia Corporation, 12, Heolleung-ro, Seocho-gu, Seoul 06797, KR	21.10.2021
309894	WOLFFKRAN LOKUS a.s., Jeremiášova 947/16, Praha 5, Stodůlky, 15500, CZ	26.10.2021
309895	WOLFFKRAN LOKUS a.s., Jeremiášova 947/16, Praha 5, Stodůlky, 15500, CZ	26.10.2021
310639	Kia Corporation, 12, Heolleung-ro, Seocho-gu, Seoul 06797, KR	21.10.2021
311806	Kia Corporation, 12, Heolleung-ro, Seocho-gu, Seoul 06797, KR	21.10.2021
313354	WOLFFKRAN LOKUS a.s., Jeremiášova 947/16, Praha 5, Stodůlky, 15500, CZ	26.10.2021
313394	Kia Corporation, 12, Heolleung-ro, Seocho-gu, Seoul 06797, KR	21.10.2021
314546	Kia Corporation, 12, Heolleung-ro, Seocho-gu, Seoul 06797, KR	21.10.2021
314968	Kia Corporation, 12, Heolleung-ro, Seocho-gu, Seoul 06797, KR	21.10.2021
320932	Kia Corporation, 12, Heolleung-ro, Seocho-gu, Seoul 06797, KR	21.10.2021
323520	Kia Corporation, 12, Heolleung-ro, Seocho-gu, Seoul 06797, KR	21.10.2021
323605	Pivovar Samson s.r.o., Lidická tř. 458/51, České Budějovice, České Budějovice 7, 37001, CZ	25.10.2021
324108	Český Domov Media House s.r.o., Pod altánem 99/103, Praha 10, Strašnice, 10000, CZ	20.10.2021
325461	PVA EURO EXPO, a.s., Beranových 667, Praha 9, Letňany, 19900, CZ	21.10.2021
326024	HET spol. s r.o., č. p. 61, Ohnič, 41765, CZ	20.10.2021
326025	HET spol. s r.o., č. p. 61, Ohnič, 41765, CZ	20.10.2021
326291	Nemocnice Český Krumlov, a.s., Nemocniční 429, Český Krumlov, Horní Brána, 38101, CZ	25.10.2021
326292	Nemocnice Český Krumlov, a.s., Nemocniční 429, Český Krumlov, Horní Brána, 38101, CZ	25.10.2021
326858	Luxury Travel s.r.o., Strmý vrch 247/13, Praha 5, Velká Chuchle, 15900, CZ	21.10.2021
327215	Autoškola Drive - Vršovice, s.r.o., Bělocerkevská 1299/24, Praha 10, Vršovice, 10000, CZ	25.10.2021
327408	MIRAS - stavitelství a sanace s.r.o., Pražská 810/16, Praha 10, Hostivař, 10200, CZ	22.10.2021
327409	MIRAS - stavitelství a sanace s.r.o., Pražská 810/16, Praha 10, Hostivař, 10200, CZ	22.10.2021
328679	Kia Corporation, 12, Heolleung-ro, Seocho-gu, Seoul 06797, KR	21.10.2021
329825	4fin Better together, a.s., Na hřebenech II 1718/8, Praha 4, Nusle, 14000, CZ	26.10.2021
331374	Vokoun Jakub, Počernická 719/38, Karlovy Vary, Rybáře, 36005, CZ	22.10.2021
331689	Český Domov Media House s.r.o., Pod altánem 99/103, Praha 10, Strašnice, 10000, CZ	20.10.2021
331930	WISCONSIN ENGINEERING CZ s.r.o., Průmyslová 4649/20, Prostějov, 79601, CZ	26.10.2021
334383	WOLFFKRAN LOKUS a.s., Jeremiášova 947/16, Praha 5, Stodůlky, 15500, CZ	26.10.2021
337839	Kia Corporation, 12, Heolleung-ro, Seocho-gu, Seoul, KR	21.10.2021
340846	Kia Corporation, 12, Heolleung-ro, Seocho-gu, Seoul, KR	21.10.2021
344039	Českomoravská konfederace odborových svazů, Politických vězňů 1419/11, Praha 1, Nové Město, 11000, CZ	21.10.2021
344040	Českomoravská konfederace odborových svazů, Politických vězňů 1419/11, Praha 1, Nové Město, 11000, CZ	21.10.2021
346446	Enviroinvest s.r.o., Plzeňská 155/113, Praha 5, Košíře, 15000, CZ	21.10.2021
349639	Attack Promotion s.r.o., Hyacintová 3222/10, Praha 10, Záběhlice, 10600, CZ	21.10.2021
355730	Kia Corporation, 12, Heolleung-ro, Seocho-gu, Seoul 06797, KR	21.10.2021
361675	Kia Corporation, 12, Heolleung-ro, Seocho-gu, Seoul, KR	21.10.2021
362850	Kia Corporation, 12, Heolleung-ro, Seocho-gu, Seoul 06797, KR	21.10.2021
373705	Kia Corporation, 12, Heolleung-ro, Seocho-gu, Seoul 06797, KR	21.10.2021