



národní
úložiště
šedé
literatury

Věstník Úřadu průmyslového vlastnictví 2021/40

Úřad průmyslového vlastnictví
2021

Dostupný z <http://www.nusl.cz/ntk/nusl-541891>

Dílo je chráněno podle autorského zákona č. 121/2000 Sb.

Tento dokument byl stažen z Národního úložiště šedé literatury (NUŠL).

Datum stažení: 01.07.2024

Další dokumenty můžete najít prostřednictvím vyhledávacího rozhraní nusl.cz .

Číselné INID kódy pro označování bibliografických dat technických řešení

INID Codes for the identification of bibliographic data of technical solutions

(Standard WIPO ST. 9 a ST. 80)

(11)	číslo patentu/zápisu/osvědčení	(11)	Number of the patent/registration/certification
(15)	datum zápisu průmyslového vzoru	(15)	Industrial design registration date
(21)	číslo přihlášky/žádosti	(21)	.Application number
(22)	datum podání přihlášky/žádosti	(22)	Date of application filling
(23)	údaje o výstavní prioritě	(23)	Exhibition priority data
(28)	počet průmyslových vzorů	(28)	Number of industrial designs included in the application
(31)	číslo prioritní přihlášky	(31)	Number of priority application
(32)	datum podání prioritní přihlášky	(32)	Filling date of priority application
(33)	země priority	(33)	Priority country
(40)	datum zveřejnění přihlášky vynálezu	(40)	Date of publication of patent application
(45)	datum zveřejnění zapsaného průmyslového vzoru	(45)	Publication date of the registered industrial design
(47)	datum zveřejnění udělení patentu a zápisu užitého vzoru, datum zápisu užitého vzoru, datum oznámení udělení evropského patentu v Evropském patentovém věstníku	(47)	Publication date of patent granting and publication date of utility model registration, registration date of utility model, publication date of European patent granting in the European patent bulletin
(51)	mezinárodní patentové třídění/Locamské třídění průmyslových vzorů	(51)	International Patent Classification/ Locarno Classification for Industrial Designs
(54)	Název	(54)	Title
(55)	vyobrazení průmyslového vzoru	(55)	Reproduction of the industrial design
(57)	Anotace	(57)	Abstract
(68)	číslo základního patentu	(68)	Number of the basic patent
(71)	označení přihlašovatele/žadatele	(71)	Applicant
(72)	označení původce	(72)	Inventor
(73)	označení majitele/vlastníka	(73)	Owner
(74)	označení zástupce	(74)	Attorney's name and address
(86)	číslo mezinárodní přihlášky	(86)	International application number
(87)	číslo mezinárodního zveřejnění	(87)	International publication number
(92)	datum a číslo první registrace přípravku pro Českou republiku	(92)	Date and number(s) of the first authorization to market the product in the CZ
(93)	datum, číslo a země první registrace přípravku v rámci Společenství	(93)	Date, number(s) and country of the first authorization to market the product in the EEC
(94)	doba platnosti osvědčení	(94)	Term of certification validity
(95)	označení a typ přípravku	(95)	Name of the product and product type
(96)	datum podání a číslo evropské patentové přihlášky	(96)	European patent application filling date and number
(97)	datum zveřejnění a číslo zveřejnění evropské patentové přihlášky v Evropském patentovém věstníku	(97)	European patent application publication date and publication number in the European patent bulletin

Číselné INID kódy pro označování bibliografických dat ochranných známek

INID codes and minimum required for the identification of bibliographic data relating to marks

(Standard WIPO ST.60)

(111)	Číslo zápisu ochranné známky (registrace)	(111)	Number of registration
(151)	Datum zápisu ochranné známky	(151)	Date of the registration
(210)	Číslo přihlášky ochranné známky (spisu)	(210)	Number of the application
(220)	Datum podání přihlášky	(220)	Date of filing of the application
(320)	Datum vzniku práva přednosti	(320)	Date of the first application
(442)	Datum zveřejnění přihlášky po průzkumu	(442)	Date of the publication of the examined application
(450)	Datum zveřejnění zápisu ochranné známky ve Věstníku	(450)	Date of publication of the registration
(510)	Seznam výrobků a služeb	(510)	List of goods and/or services
(511)	Číslo třídy výrobků a služeb	(511)	Number of the class of goods and/or services
(526)	Omezení rozsahu ochrany o prvek	(526)	Disclaimer
(540)	Znění nebo vyobrazení ochranné známky	(540)	Reproduction of the mark
(551)	Kolektivní ochranná známka	(551)	Collective mark
(554)	Prostorová ochranná známka	(554)	Three-dimensional mark
(558)	Ochranná známka tvořená pouze barvou nebo kombinací barev	(558)	Mark consisting exclusively of one or several colours
(580)	Datum zápisu jakékoliv transakce v souvislosti s přihláškou nebo zápisem ochranné známky do rejstříku, např. změna majitele, změna jména nebo adresy, vzdání se práv k ochranné známce atd. (účinnost)	(580)	Date of recording of any kind of transaction in respect of applications or registrations (e.g. change in ownership, change in name or address, renunciation, termination of protection)
(591)	Údaje o barevnosti ochranné známky	(591)	Information concerning colour claimed
(730)	Přihlašovatel/vlastník ochranné známky	(730)	The applicant or the holder of the mark
(740)	Zástupce	(740)	Name and address of the representative
(770)	Jméno a adresa dřívějšího přihlašovatele nebo vlastníka (v případě změny vlastnictví)	(770)	Name and address of the previous applicant or holder (in case of change in ownership)
(791)	Jméno a adresa nabyvatele licence	(791)	Name and address of the licensee
(793)	Podmínky a omezení licence	(793)	Indication of conditions and/or restrictions under the license
(800)	Mezinárodní zápis ochranné známky	(800)	International registration

Kódy pro kódování záhlaví oznámení publikovaných ve Věstníku

(Standard WIPO ST. 17)

BB9A	zveřejněné přihlášky vynálezů	MK1K	zánik užitého vzoru uplynutím doby platnosti
FG1K	zapsané užité vzory	MK4A	zánik patentů uplynutím doby platnosti
FG4A	udělené patenty	MK4F	zánik autorských osvědčení uplynutím doby platnosti
FG4Q	zapsané průmyslové vzory	MK4Q	zánik průmyslového vzoru uplynutím doby ochrany
LD3K	částečný výmaz užitého vzoru	MM4A	zánik patentů pro nezaplacení ročních poplatků
LD4Q	částečný výmaz průmyslového vzoru	MM4F	zánik autorských osvědčení pro nezaplacení ročních poplatků
MA4A	zánik patentů vzdáním se	ND1K	prodloužení platnosti užitého vzoru
MA4F	zánik autorských osvědčení vzdáním se	ND4Q	obnova doby ochrany průmyslového vzoru
MC3K	výmaz užitého vzoru	PA4A	změna autorského osvědčení na patent
MC4A	zrušení patentu	PC9A	změna dispozičního práva k vynálezu
MC4F	zrušení autorského osvědčení	PD1K	převod práv a ostatní změny majitelů užitého vzoru
MC4Q	výmaz průmyslového vzoru	PD4A	převod práv a ostatní změny majitelů patentů
MH1K	zánik užitého vzoru vzdáním se	PD4Q	převod práv a ostatní změny vlastníků průmyslových vzorů
MH4A	částečné zrušení patentu	QA9A	nabídka licence
MH4F	částečné zrušení autorského osvědčení	SB4A	zapsané patenty do rejstříku po odtajnění
MH4Q	zánik průmyslového vzoru vzdáním se	SB4F	zapsaná autorská osvědčení do rejstříku po odtajnění

Opravy Změny Různé

Opravy u přihlášek vynálezů s žádostí o udělení patentu

HA9A	jmenování vynálezce		
HB9A	oprava jmen	HG9A	oprava chyb v třídění
HC9A	změna jmen	HH9A	oprava nebo změna všeobecně
HD9A	oprava adres	HK9A	tiskové chyby v úředních věstnících
HE9A	změna adres		
HF9A	oprava dat		

Opravy ochranných dokumentů

Patenty	autorská osvědčení	užité vzory	průmyslové vzory	
TA4A	TA4F	TA1K	TA4Q	jmenování vynálezce
TB4A	TB4F	TB1K	TB4Q	oprava jmen
TC4A	TC4F	TC1K	TC4Q	změna jmen
TD4A	TD4F	TD1K	TD4Q	oprava adres
TE4A	TE4F	TE1K	TE4Q	změna adres
TF4A	TF4F	TF1K	TF4Q	oprava dat
TG4A	TG4F	TG1K	TG4Q	oprava chyb v třídění
TH4A	TH4F	TH1K	TH4Q	oprava nebo změna všeobecně
TK9A	TK9F	TK1K	TK4Q	tiskové chyby v úřed. věstnících

Kódy pro označování zemí a mezinárodních organizací použité ve věstníku

CA	Kanada
CH	Švýcarsko
CY	Kypr
CZ	Česká republika
DE	Spolková republika Německo
FI	Finsko
FR	Francie
GB	Velká Británie
IE	Irsko
JP	Japonsko
KR	Korejská republika
LU	Lucembursko
MX	Mexiko
NL	Nizozemsko
PL	Polsko
RU	Ruská federace
SG	Singapur
SK	Slovensko
TR	Turecko
US	Spojené státy americké

Kódy pro označování států USA použité ve věstníku

CA	California
CO	Colorado
FL	Florida
GA	Georgia
IL	Illinois
MA	Massachusetts
NY	New York
TX	Texas
WA	Washington

BB9A Zveřejněné přihlášky vynálezů - přehled podle čísel přihlášek

Dále uvedené přihlášky vynálezů byly zveřejněny dnem, uvedeným v Věstníku podle zákona č. 527/1990 Sb., o vynálezech a zlepšovacích návrzích, ve znění pozdějších předpisů, a jsou k dispozici v patentové knihovně Úřadu průmyslového vlastnictví, Antonína Čermáka 2a, 160 68, Praha 6.

(21)	(51)	(21)	(51)
2020-121	<i>A 47 L 5/14</i> (2006.01)	2020-170	<i>B 60 Q 1/00</i> (2006.01)
2020-125	<i>G 01 N 27/04</i> (2006.01)	2020-197	<i>A 01 G 23/04</i> (2006.01)
2020-148	<i>A 62 C 13/76</i> (2006.01)	2020-213	<i>C 12 Q 1/68</i> (2018.01)
2020-165	<i>B 65 D 83/14</i> (2006.01)	2021-355	<i>C 08 F 10/06</i> (2006.01)
2020-166	<i>B 60 Q 1/08</i> (2006.01)	2021-357	<i>C 08 F 10/06</i> (2006.01)

Zveřejněné přihlášky vynálezů - řazené podle MPT

- (51) *A01G 23/04* (2006.01)
B07C 5/10 (2006.01)
B07C 5/34 (2006.01)

(21) **2020-197**

- (71) Univerzita Tomáše Bati ve Zlíně, Zlín, CZ
DENESA s.r.o., Holešov, CZ
LESCUS Cetkovice, s.r.o., Cetkovice, CZ
(72) Adámek Milan doc. Mgr., Ph.D., Holešov, CZ
Chalupa Petr Ing., Ph.D., Zlín, Příluky, CZ
Novák Jakub Ing., Ph.D., Zlín, CZ
Vašek Vladimír prof. Ing., CSc., Zlín, CZ
Lecián Václav Ing., Holešov, CZ
Samek Josef Ing., Holešov, Všetuly, CZ
Rozmánek Martin Ing., Uhřice, CZ
Bárta Aleš Ing., Sudice, CZ

(54) **Způsob třídění krytokořenných sazenic lesních dřevin**

(22) 06.04.2020

(57) Způsob třídění krytokořenných sazenic spočívá v tom, že se nejprve pořídí každým z dvojice kamerových systémů vzájemně orientovaných v úhlu 60° až 120° dva obrazy hodnocené sazenice - obraz celé sazenice a detail jejího kořenového krčku. Obrazy celé sazenice se převedou na binární obrazy, z nichž se jednak přímo vyhodnotí výška sazenice a které se zároveň pomocí matematické morfologie s binárními snímky a skeletonizace převedou na vektorový model k vyhodnocení stavby sadebního materiálu. Obrazy kořenového krčku se pomocí prahování převedou na binární snímek a měřením počtu pixelů v oblasti nad zemínou se určí průměr krčku. Takto je každá sazenice individuálně vyhodnocena dvěma pohledy na celou sazenici a dvěma pohledy na krček sazenice a na základě zjištěných parametrů zařazena do příslušné třídy.

(74) Ing. Jan Görig, Korábová 98, Fryšták, Horní Ves, 76316

- (51) *A47L 5/14* (2006.01)
A47L 5/12 (2006.01)
A47L 5/30 (2006.01)
A47L 9/02 (2006.01)
A47L 9/04 (2006.01)
A47L 11/40 (2006.01)
A47L 9/08 (2006.01)

(21) **2020-121**

- (71) Lébl Pavel Ing., Dolní Břežany, Lhota, CZ
(72) Lébl Pavel Ing., Dolní Břežany, Lhota, CZ
(54) **Čistící ústrojí, zejména pro robotické vysavače**
(22) 09.03.2020

(57) Podstata čistícího ústrojí podle předloženého řešení spočívá v tom, že mezi plochou tryskou a rotačním kartáčem (1) je uspořádána konvexní transferová plocha (13). Plochá tryska je vytvořena jako multikanálová tryska (12) mezi konvexní transferovou plochou (13) a zástěrou (26) se sklonem ústí multikanálové trysky (12) v rozsahu od 20 do 60 stupňů od vodorovné roviny, přičemž světlá výška mezi konvexní transferovou plochou (13) a podlahou (14) je v rozsahu 1 až 8 milimetrů.

(74) Čermák a spol., JUDr. Karel Čermák Ph.D., LL.M., Elišky Peškové 735/15, Praha 5, Smíchov, 15000

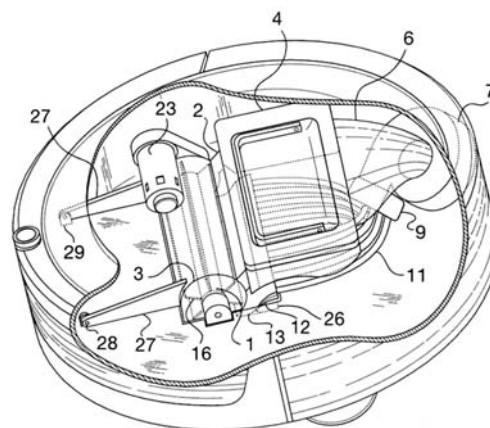

- (51) *A62C 13/76* (2006.01)
A62C 13/78 (2006.01)

(21) **2020-148**

- (71) Amplla a.s., Hlinsko, CZ
(72) Kokeš Přemysl MgA., Praha 8, Karlín, CZ

(54) **Závěsný hasicí přístroj**

(22) 18.03.2020

(57) Závěsný hasicí přístroj zahrnuje plášť s nádrží pro hasební médium, úchopný prostředek pro uchopení hasicího přístroje a výstupní trysku pro vstříkání hasicího média ve směru k hasenému předmětu, přičemž plášť (12) hasicího přístroje (11) má plošný tvar, na jehož vnitřní straně (13) odvrácené od haseného předmětu je uspořádána nádrž (15) a úchopný prostředek (16, 16a) a na jehož vnější straně (14) přivrácené k hasenému předmětu je vyústěna alespoň jedna výstupní tryska (21).σ

(74) FISCHER IP s.r.o., Na hrobci 294/5, Praha 2, Nové Město, 12800

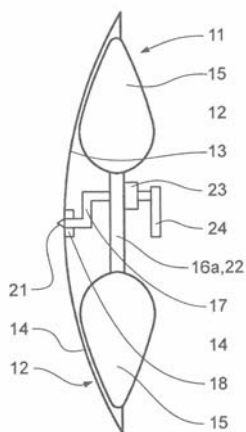

- (51) **B60Q 1/00** (2006.01)
F21S 43/239 (2018.01)
F21S 43/241 (2018.01)
G02B 5/02 (2006.01)
F21S 41/143 (2018.01)
F21S 41/148 (2018.01)

- (21) **2020-170**
(71) Varroc Lighting Systems, s.r.o., Šenov u Nového Jičína, CZ
(72) Matějů Tomáš Ing., Bartošovice, CZ

(54) **Světelné zařízení pro vozidlo**

(22) 25.03.2020

- (57) Světelného zařízení má optické těleso (1), vymezené prvním a druhým koncem, mezi nimiž jsou uspořádány první boční plocha (6) a proti ní uspořádaná druhá boční plocha (16) a dále i první postranní plocha (Š1) a proti ní uspořádaná druhá postranní plocha (Š2). Plochému optickému tělesu (1) je na jeho prvním konci (K1) přiřazen jeden vstupní optický element (3) se zdrojem (8) světla. Ploché optické těleso (1) je na svém druhém konci (K2) vymezeno koncovou plochou s výstupní plochou (4) primárního světelného proudu (S1) a druhá boční plocha (16) je opatřena sekundární optikou (7). Optické těleso (1) je ve svém vnitřním objemu na alespoň části své rozlohy opatřeno alespoň jedním difúzním tělesem, paralelně orientovaným s první boční plochou (6), a rozdělujícím optické těleso (1) na dvě paralelní větve. Druhá boční plocha (16) optického tělesa (1) je směrem od prvního konce (K1) optického tělesa (1) ke druhému konci (K2) optického tělesa (1) šikmá.

- (74) Ing. Dobroslav Musil, patentová kancelář, Ing. Dobroslav Musil, patentový zástupce, Zábřdovická 801/11, Brno, Zábřdovice, 61500

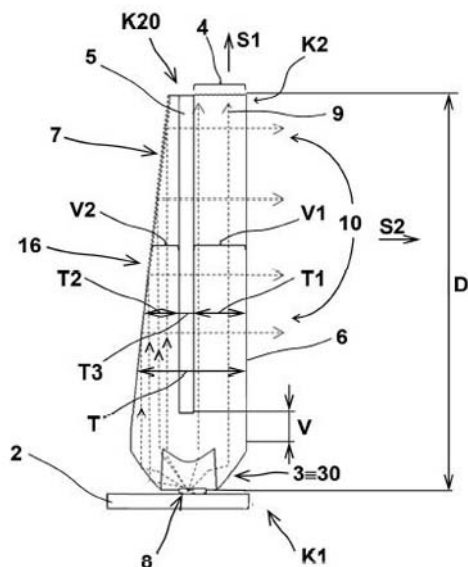

- (51) **B60Q 1/08** (2006.01)
H04B 10/112 (2013.01)
H04B 10/40 (2013.01)

- (21) **2020-166**
(71) Varroc Lighting Systems, s.r.o., Šenov u Nového Jičína, CZ
(72) Švrček Martin Ing., Ph.D., Vyšní Lhoty, CZ
Teska Tomáš Ing., Hlučín, CZ
Bukovan Martin Bc., Dobrá, CZ

(54) **Adaptivní signalizační a/nebo osvětlovací světelný systém motorového vozidla**

(22) 24.03.2020

- (57) Adaptivní signalizační a/nebo osvětlovací světelný systém motorového vozidla zahrnuje světelnou jednotku (2), která obsahuje světelný zdroj (21), DMD zrcadlovou jednotku (24) s natáčivě uspořádanými mikrozrcadly (25), a řídicí jednotku (8) k ovládní natáčení mikrozrcadel (25). Světelná jednotka (2) je konfigurována pro činnost v osvětlovacím módu, v němž světlo emitované světelným zdrojem (21) postupuje první optickou cestou (1a) ze světelného zdroje (21) do zrcadlové jednotky (24) na mikrozrcadla (25) a dále postupuje alespoň část světla po druhé optické cestě (1b) ven ze světelné jednotky (2). Světelná jednotka (2) je konfigurována rovněž pro činnost ve snímacím módu pro snímání světelného obrazu před vozidlem a je říditelně přepínatelná řídicí jednotkou (8) z osvětlovacího do snímacího módu a zpět. Při snímacím módu snímání světelný svazek (7), který zachycuje světelný obraz před vozidlem, vstupuje do světelné jednotky (2) postupuje po uvedené druhé optické cestě (1b) do zrcadlové jednotky (24) a odtud do světelného senzoru (32).

- (74) Hainz - Patentová a známková kancelář, JUDr. Ing. Miloslav Hainz, Pobřežní 18/16, Praha 8, Karlín, 18600

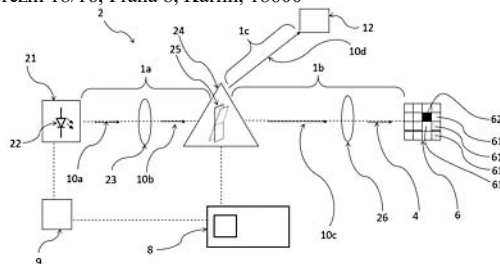

- (51) **B65D 83/14** (2006.01)
B65D 1/30 (2006.01)
B65D 1/02 (2006.01)
A61M 15/00 (2006.01)

- (21) **2020-165**
(71) Kašpar Martin, Praha 4, Libuš, CZ
(72) Kašpar Martin, Praha 4, Libuš, CZ

(54) **Speciální ucelená nádoba energetického nápoje s inhalátorem kyslíku**

(22) 23.03.2020

- (57) Speciální ucelená nádoba energetického nápoje s inhalátorem kyslíku sestává ze základní nádoby (1), která je vytvořena v různých velikostech nebo napojená na nádobu (2) vytvořenou v různých velikostech obsahující oxygen kyslík (9). Dále je základní nádoba (1) napojená na nádobu (3) vytvořenou v různých velikostech obsahující energetický nápoj (10). Nádoby (2, 3) jsou spojitelné nebo tvoří společně jedno těleso. Dále se speciální ucelená nádoba energetického nápoje s inhalátorem kyslíku sestává z rezervy jako zásobníku nebo promo produktu - nádoby (4), z víčka 5, což je současně dávkovač. Nádoba (3) obsahující energetický nápoj (10) má vytvořený nebo napojený uzávěr nebo trhač (6) pro konzumaci energetického nápoje (10). Nádoba (2) obsahující kyslík (9) má vytvořený nebo napojený ventil (7) pro inhalaci oxygen (9). Ventil (7) a ústní nástavec (8) upravený pro inhalaci kyslíku (9) mohou tvořit společně jeden komponent.

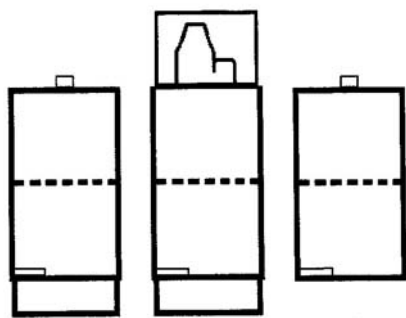

- (51) **C08F 10/06** (2006.01)
C08F 4/646 (2006.01)
C08J 5/18 (2006.01)
B32B 27/32 (2006.01)
C08F 2/34 (2006.01)

- (21) **2021-355**
(71) PUBLIC JOINT STOCK COMPANY "SIBUR HOLDING", Tobolsk, Tyumen Region, 626150, RU
(72) Samarova Kristina Andreevna, 634062 Tomsk, RU
Shabalina Ludmila Borisovna, 634049 Tomsk, RU
Ryzhikova Irina Gennadyevna, 636037 Seversk, Tomsk region, RU
(54) **Polymer pro vysokorychlostní výrobu biaxiálně orientovaného filmu, film a produkt z něho vyrobený**
(22) 28.12.2018
(57) Řešení se týká polypropylenu pro výrobu filmů, zejména biaxiálně orientovaných polypropylenových (BOPP) filmů. Strukturální vlastnosti nárokováného polypropylenu umožňují zvýšit rychlost zpracování (450 m/min a více) v rámci procesu výroby BOPP filmů. Toto řešení rovněž poskytuje BOPP filmy, jejichž alespoň jedna vrstva obsahuje polypropylen. Filmy je možné používat na výrobu obalů, včetně obalů pro potravinářské produkty, lepicí pásy, etikety atd.

- (74) Rott, Růžička & Guttmann a spol., Vyskočilova 1566, Praha 4, Michle, 14000

- (51) **C08F 10/06** (2006.01)
C08F 4/646 (2006.01)
C08J 5/18 (2006.01)
C08L 23/12 (2006.01)
C08F 2/34 (2006.01)
B32B 27/32 (2006.01)

- (21) **2021-357**
(71) PUBLIC JOINT STOCK COMPANY "SIBUR HOLDING", Tobolsk, Tyumen Region, 626150, RU
(72) Samarova Kristina Andreevna, 634062 Tomsk, RU
Shabalina Ludmila Borisovna, 634049 Tomsk, RU
Ryzhikova Irina Gennadyevna, 636037 Seversk, Tomsk region, RU
(54) **Polymer pro vysokorychlostní výrobu biaxiálně orientovaného filmu, film a produkt z něho vyrobený**
(22) 28.12.2018
(57) Řešení se týká polypropylenu pro výrobu filmů, zejména biaxiálně orientovaných polypropylenových (BOPP) filmů. Strukturální vlastnosti nárokováného polypropylenu umožňují zvýšit rychlost zpracování (450 m/min a více) v rámci procesu výroby BOPP filmů. Toto řešení rovněž poskytuje BOPP filmy, jejichž alespoň jedna vrstva obsahuje uvedený polypropylen. Filmy je možné používat na obaly, včetně obalů pro potravinářské produkty, lepicí pásy, etikety atd.

- (74) Rott, Růžička & Guttmann a spol., Vyskočilova 1566, Praha 4, Michle, 14000

- (51) **C12Q 1/68** (2018.01)
C12Q 1/6844 (2018.01)
C12Q 1/6853 (2018.01)
C12Q 1/6876 (2018.01)

C12N 15/11 (2006.01)

- (21) **2020-213**
(71) Ústav molekulární genetiky AV ČR, v.v.i., Praha 4, Krč, CZ
Top-Bio, s.r.o., Vestec, CZ
(72) Tůmová Magda Ing., Ph.D., Praha 4, Krč, CZ
Dráber Petr RNDr., DrSc., Jesenice, Horní Jirčany, CZ
Dráber Marek, MBA, Praha 4, Písnice, CZ
(54) **Způsob detekce RNA se zvýšenou účinností a citlivostí vhodný pro kvantitativní stanovení mRNA a reakční pufr pro použití při tomto způsobu**
(22) 14.04.2020
(57) Řešení se týká způsobu detekce RNA, výhodně využitelné pro kvantifikaci exprese genů, při kterém se užívá kombinace aditiv, trehalózy a propandiolu. Reakční prostředí s aditivy poskytuje zvýšení účinnosti ligace jednovláknových DNA sond zakotvených na komplementární sekvenci RNA a zároveň i zvýšení citlivosti následné amplifikace ligovaných fragmentů DNA pomocí kvantitativní polymerázové reakce. Řešení se týká zjednodušení celého postupu, kdy se ligační reakce a kvantitativní polymerázová reakce provádějí společně v téže zkumavce. Tento zjednodušený způsob zrychluje detekci, zmenšuje riziko kontaminace a snižuje výskyt nespecifických produktů. Řešení se také týká reakčního bufru vhodného pro uvedenou reakci při způsobu detekce RNA.

- (74) Hák, Janeček & Švestka, Patentová a známková kancelář, RNDr. Roman Hák, patentový zástupce, U průhonu 827/5, Praha 7, Holešovice, 17000

- (51) **G01N 27/04** (2006.01)
B82B 1/00 (2006.01)
B82Y 30/00 (2011.01)
H01M 4/96 (2006.01)

- (21) **2020-125**
(71) Západočeská univerzita v Plzni, Plzeň, Jižní Předměstí, CZ
(72) Blecha Tomáš doc. Ing., Ph.D., Pňovany, CZ
Štulík Jiří Ing., Ph.D., Vřeskovice, CZ
(54) **Senzor vlhkosti pro měření stejnosměrným měřicím signálem a způsob jeho výroby**
(22) 10.03.2020
(57) Senzor vlhkosti pro měření stejnosměrným měřicím signálem je tvořen nosným substrátem (1) poskytujícím mechanickou oporu zbývajícím součástím senzoru vlhkosti, dále je senzor vlhkosti tvořen elektrodovým systémem (2) zajišťujícím elektrické kontakty, a v neposlední řadě senzitivní vrstvou (3), jejíž elektrické parametry se mění v rámci reakce na analyt, kterým je vlhkost. Senzitivní vrstva (3) je vytvořena na bázi uhlíkových nanotrubic funkcionalizovaných alespoň jednou postranní skupinou ze skupiny COOH nebo SO₃Ha modifikovanou substitucí atomu z konce jejich řetězce atomem ze skupiny Li, Na, K, Cl nebo aminoskupinou NH₂.

- (74) PatentCentrum Sedlák & Partners s.r.o., Okružní 2824, České Budějovice, České Budějovice 3, 37001

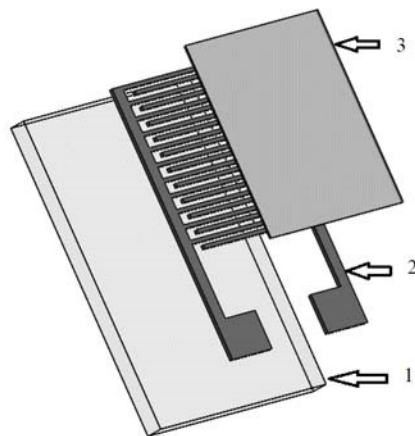

Zveřejněné přihlášky vynálezů - přehled podle třídících znaků

(51)	(21)	(51)	(21)
A 47 L 5/12 (2006.01)	2020-121	C 08 F 4/646 (2006.01)	2021-355
A 47 L 5/30 (2006.01)	2020-121	C 08 F 4/646 (2006.01)	2021-357
A 47 L 9/02 (2006.01)	2020-121	C 08 J 5/18 (2006.01)	2021-355
A 47 L 9/04 (2006.01)	2020-121	C 08 J 5/18 (2006.01)	2021-357
A 47 L 9/08 (2006.01)	2020-121	C 08 L 23/12 (2006.01)	2021-357
A 47 L 11/40 (2006.01)	2020-121	C 12 N 15/11 (2006.01)	2020-213
A 61 M 15/00 (2006.01)	2020-165	C 12 Q 1/6844 (2018.01)	2020-213
A 62 C 13/78 (2006.01)	2020-148	C 12 Q 1/6853 (2018.01)	2020-213
B 07 C 5/10 (2006.01)	2020-197	C 12 Q 1/6876 (2018.01)	2020-213
B 07 C 5/34 (2006.01)	2020-197	F 21 S 41/143 (2018.01)	2020-170
B 32 B 27/32 (2006.01)	2021-355	F 21 S 41/148 (2018.01)	2020-170
B 32 B 27/32 (2006.01)	2021-357	F 21 S 43/239 (2018.01)	2020-170
B 65 D 1/02 (2006.01)	2020-165	F 21 S 43/241 (2018.01)	2020-170
B 65 D 1/30 (2006.01)	2020-165	G 02 B 5/02 (2006.01)	2020-170
B 82 B 1/00 (2006.01)	2020-125	H 01 M 4/96 (2006.01)	2020-125
B 82 Y 30/00 (2011.01)	2020-125	H 04 B 10/112 (2013.01)	2020-166
C 08 F 2/34 (2006.01)	2021-355	H 04 B 10/40 (2013.01)	2020-166
C 08 F 2/34 (2006.01)	2021-357		

Seznam přihlašovatelů zveřejněných přihlášek vynálezů

(71)	(21)	(51)	(71)	(21)	(51)
Amplla a.s., Hlinsko, CZ	2020-148	A 62 C 13/76 (2006.01)	Varroc Lighting Systems, s.r.o., Šenov u Nového Jičína, CZ	2020-166	B 60 Q 1/08 (2006.01)
PUBLIC JOINT STOCK COMPANY "SIBUR HOLDING", Tobolsk, Tyumen Region, 626150, RU	2021-355	C 08 F 10/06 (2006.01)	Varroc Lighting Systems, s.r.o., Šenov u Nového Jičína, CZ	2020-170	B 60 Q 1/00 (2006.01)
PUBLIC JOINT STOCK COMPANY "SIBUR HOLDING", Tobolsk, Tyumen Region, 626150, RU	2021-357	C 08 F 10/06 (2006.01)	Západočeská univerzita v Plzni, Plzeň, Jižní Předměstí, CZ	2020-125	G 01 N 27/04 (2006.01)
Univerzita Tomáše Bati ve Zlíně, Zlín, CZ	2020-197	A 01 G 23/04 (2006.01)	Kašpar Martin, Praha 4, Libuš, CZ	2020-165	B 65 D 83/14 (2006.01)
Ústav molekulární genetiky AV ČR, v.v.i., Praha 4, Krč, CZ	2020-213	C 12 Q 1/68 (2018.01)	Lébl Pavel Ing., Dolní Břežany, Lhota, CZ	2020-121	A 47 L 5/14 (2006.01)

FG4A

Udělené patenty - přehled podle čísel patentů

V období uzávěrky tohoto čísla Věstníku udělil Úřad průmyslového vlastnictví tyto patenty.

(11)	(51)		(11)	(51)		(11)	(51)	
308951	D 04 H 1/728	(2012.01)	308953	B 01 F 7/08	(2006.01)	308955	A 01 G 23/04	(2006.01)
308952	A 01 N 65/22	(2009.01)	308954	C 08 J 9/22	(2006.01)	308956	C 12 Q 1/68	(2018.01)

FG4A

Udělené patenty - přehled podle MPT

(51)	A01G 23/04	(2006.01)		C12N 11/093	(2020.01)
	B07C 5/10	(2006.01)	(11)	308954	
	B07C 5/34	(2006.01)	(40)	04.08.2021	
(11)	308955		(21)	2020-197	
(40)	06.10.2021		(73)	Ústav makromolekulární chemie AV ČR, v. v. i., Praha 6, Břevnov, CZ	
(21)	2020-197			BioMosae, 6212AS Maastricht, NL	
(73)	Univerzita Tomáše Bati ve Zlíně, Zlín, CZ		(72)	Beneš Hynek, Praha 9, Hloubětín, CZ	
	DENESA s.r.o., Holešov, CZ			Bujok Sonia, 43-460 Wisła, PL	
	LESCUS Cetkovice, s.r.o., Cetkovice, CZ			Paruzel Aleksandra, 44-304 Wodzisław Śląski, PL	
(72)	Adámek Milan doc. Mgr., Ph.D., Holešov, CZ			Zajicová Veronika, Kralupy nad Vltavou, Lobečok, CZ	
	Chalupa Petr Ing., Ph.D., Zlín, Příluky, CZ			Hnátková Tereza, Praha 6, Liboc, CZ	
	Novák Jakub Ing., Ph.D., Zlín, CZ		(54)	Biodegradovatelná polyuretanová pěna, materiál na bázi biodegradabilní polyuretanové pěny pro produkci enzymů štepících sacharidy, způsob jejich přípravy a jejich použití	
	Vašek Vladimír prof. Ing., CSc., Zlín, CZ		(22)	22.01.2020	
	Lecián Václav Ing., Holešov, CZ		(74)	HARBER IP s.r.o., Dukelských hrdinů 567/52, Praha 7, Holešovice, 17000	
	Samek Josef Ing., Holešov, Všetuly, CZ				
	Rozmánek Martin Ing., Uhřetice, CZ				
	Bárta Aleš Ing., Sudice, CZ				
(54)	Způsob třídění krytokořenných sazenic lesních dřevin				
(22)	06.04.2020				
(74)	Ing. Jan Görig, Korábová 98, Fryšták, Horní Ves, 76316				
<hr/>					
(51)	A01N 65/22	(2009.01)	(51)	C12Q 1/68	(2018.01)
	A01N 25/08	(2006.01)		C12Q 1/6844	(2018.01)
	A01P 1/00	(2006.01)		C12Q 1/6853	(2018.01)
	A01N 25/12	(2006.01)		C12Q 1/6876	(2018.01)
(11)	308952			C12N 15/11	(2006.01)
(40)	22.01.2014		(11)	308956	
(21)	2012-475		(40)	06.10.2021	
(73)	Výzkumný ústav rostlinné výroby, v. v. i., Praha 6 – Ruzyně, CZ		(21)	2020-213	
	AGRO CS, a.s., Česká Skalice, CZ		(73)	Ústav molekulární genetiky AV ČR, v.v.i., Praha 4, Krč, CZ	
(72)	Pavela Roman Ing., Ph.D., Tuřany u Slaného, CZ			Top-Bio, s.r.o., Vestec, CZ	
	Žabka Martin Ing., Ph.D., Praha 10, Hostivař, CZ		(72)	Tůmová Magda Ing., Ph.D., Praha 4, Krč, CZ	
(54)	Prostředek prodlužující kvalitativní parametry plodů ovoce a způsob jeho výroby			Dráber Petr RNDr., DrSc., Jesenice, Horní Jirčany, CZ	
(22)	11.07.2012			Dráber Marek, MBA, Praha 4, Písnice, CZ	
(74)	Patentová kancelář VYNALEZY.cz, Mgr. Hana Jirkalová, patentový zástupce, Michelská 27/8, Praha 4, Michle, 14100		(54)	Způsob detekce RNA se zvýšenou účinností a citlivostí vhodný pro kvantitativní stanovení mRNA a reakční pufr pro použití při tomto způsobu	
<hr/>					
(51)	B01F 7/08	(2006.01)	(22)	14.04.2020	
	B01F 7/18	(2006.01)	(74)	Hák, Janeček & Švestka, Patentová a známková kancelář, RNDr. Roman Hák, patentový zástupce, U průhonu 827/5, Praha 7, Holešovice, 17000	
	B01F 3/12	(2006.01)	<hr/>		
(11)	308953		(51)	D04H 1/728	(2012.01)
(40)	01.11.2017			D01D 5/08	(2006.01)
(21)	2016-235			B82B 3/00	(2006.01)
(73)	ECO-BUILDING BRNO s.r.o., Brno, CZ		(11)	308951	
(72)	Bílý Miroslav Ing., CSc., Tišnov, CZ		(40)	05.09.2012	
(54)	Kontinuální míchačí zařízení hmot		(21)	2011-92	
(22)	22.04.2016		(73)	Technická univerzita v Liberci, Liberec, CZ	
(74)	Ing. František Časlava, patentový zástupce, Sabinova 6, Brno, 61600		(72)	Wiener Jakub doc. Ing., Ph.D., Liberec, CZ	
<hr/>					
(51)	C08J 9/22	(2006.01)	(54)	Zařízení pro výrobu nanovláken elektrostatickým zvlákněním kapalně polymerní matrice	
	C08L 75/06	(2006.01)	(22)	21.02.2011	
	C08L 3/02	(2006.01)	(74)	Ing. Dobroslav Musil, patentová kancelář, Ing. Dobroslav Musil, patentový zástupce, Zábrdovická 801/11, Brno, Zábrdovice, 61500	
	C08J 9/06	(2006.01)	<hr/>		
	C08J 9/08	(2006.01)			

Seznam majitelů udělených patentů

(73)	(11)	(51)		(73)	(11)	(51)	
AGRO CS, a.s., Česká Skalice, CZ	308952	<i>A 01 N 65/22</i>	(2009.01)	Top-Bio, s.r.o., Vestec, CZ	308956	<i>C 12 Q 1/68</i>	(2018.01)
BioMosae, 6212AS Maastricht, NL	308954	<i>C 08 J 9/22</i>	(2006.01)	Univerzita Tomáše Bati ve Zlíně, Zlín, CZ	308955	<i>A 01 G 23/04</i>	(2006.01)
DENESA s.r.o., Holešov, CZ	308955	<i>A 01 G 23/04</i>	(2006.01)	Ústav makromolekulární chemie AV ČR, v. v. i., Praha 6, Břevnov, CZ	308954	<i>C 08 J 9/22</i>	(2006.01)
ECO-BUILDING BRNO s.r.o., Brno, CZ	308953	<i>B 01 F 7/08</i>	(2006.01)	Ústav molekulární genetiky AV ČR, v.v.i., Praha 4, Krč, CZ	308956	<i>C 12 Q 1/68</i>	(2018.01)
LESCUS Cetkovice, s.r.o., Cetkovice, CZ	308955	<i>A 01 G 23/04</i>	(2006.01)	Výzkumný ústav rostlinné výroby, v. v. i., Praha 6 – Ruzyně, CZ	308952	<i>A 01 N 65/22</i>	(2009.01)
Technická univerzita v Liberci, Liberec, CZ	308951	<i>D 04 H 1/728</i>	(2012.01)				

Udělené evropské patenty

Evropský patentový úřad udělil následující evropské patenty s účinkem pro Českou republiku. Tyto patenty mohou být zrušeny nebo zachovány v pozměněném znění Evropským patentovým úřadem v řízení o odporu. K tomu, aby nabyl evropský patent účinnosti na území České republiky, je třeba, aby byl Úřadu předložen ve stanovené lhůtě překlad patentového spisu do českého jazyka (§ 35c odst. 2 až 4 zákona č. 527/1990 Sb., v platném znění).

(97) EP 1764605	(47) 22.09.2021	(97) EP 2662118	(47) 22.09.2021	(97) EP 2845130	(47) 22.09.2021	(97) EP 2971659	(47) 22.09.2021
(97) EP 1908539	(47) 22.09.2021	(97) EP 2663787	(47) 22.09.2021	(97) EP 2847552	(47) 22.09.2021	(97) EP 2971892	(47) 22.09.2021
(97) EP 1920597	(47) 22.09.2021	(97) EP 2667829	(47) 22.09.2021	(97) EP 2851464	(47) 22.09.2021	(97) EP 2972351	(47) 22.09.2021
(97) EP 2056883	(47) 22.09.2021	(97) EP 2669946	(47) 22.09.2021	(97) EP 2852109	(47) 22.09.2021	(97) EP 2975509	(47) 22.09.2021
(97) EP 2145126	(47) 22.09.2021	(97) EP 2670519	(47) 22.09.2021	(97) EP 2854027	(47) 22.09.2021	(97) EP 29876145	(47) 22.09.2021
(97) EP 2145638	(47) 22.09.2021	(97) EP 2672616	(47) 22.09.2021	(97) EP 2855354	(47) 22.09.2021	(97) EP 2976551	(47) 22.09.2021
(97) EP 2214607	(47) 22.09.2021	(97) EP 2677180	(47) 22.09.2021	(97) EP 2859018	(47) 22.09.2021	(97) EP 2983852	(47) 22.09.2021
(97) EP 2232753	(47) 22.09.2021	(97) EP 2677517	(47) 22.09.2021	(97) EP 2864076	(47) 22.09.2021	(97) EP 2984961	(47) 22.09.2021
(97) EP 2239776	(47) 22.09.2021	(97) EP 2678343	(47) 22.09.2021	(97) EP 2864312	(47) 22.09.2021	(97) EP 2984979	(47) 22.09.2021
(97) EP 2256564	(47) 22.09.2021	(97) EP 2680379	(47) 22.09.2021	(97) EP 2865446	(47) 22.09.2021	(97) EP 2987138	(47) 22.09.2021
(97) EP 2276191	(47) 22.09.2021	(97) EP 2685379	(47) 22.09.2021	(97) EP 2866017	(47) 22.09.2021	(97) EP 2987152	(47) 22.09.2021
(97) EP 2343929	(47) 22.09.2021	(97) EP 2685710	(47) 22.09.2021	(97) EP 2871560	(47) 22.09.2021	(97) EP 2989112	(47) 22.09.2021
(97) EP 2345668	(47) 22.09.2021	(97) EP 2689829	(47) 22.09.2021	(97) EP 2871716	(47) 22.09.2021	(97) EP 2989880	(47) 22.09.2021
(97) EP 2347972	(47) 22.09.2021	(97) EP 2692390	(47) 22.09.2021	(97) EP 2878085	(47) 22.09.2021	(97) EP 2990512	(47) 22.09.2021
(97) EP 2365612	(47) 22.09.2021	(97) EP 2696189	(47) 22.09.2021	(97) EP 2879080	(47) 22.09.2021	(97) EP 2991130	(47) 22.09.2021
(97) EP 2378638	(47) 22.09.2021	(97) EP 2696704	(47) 22.09.2021	(97) EP 2879831	(47) 22.09.2021	(97) EP 2992760	(47) 22.09.2021
(97) EP 2378643	(47) 22.09.2021	(97) EP 2701375	(47) 22.09.2021	(97) EP 2882650	(47) 22.09.2021	(97) EP 2992928	(47) 22.09.2021
(97) EP 2387796	(47) 22.09.2021	(97) EP 2703951	(47) 22.09.2021	(97) EP 2882701	(47) 22.09.2021	(97) EP 2996306	(47) 22.09.2021
(97) EP 2396131	(47) 22.09.2021	(97) EP 2721794	(47) 22.09.2021	(97) EP 2883688	(47) 22.09.2021	(97) EP 2996629	(47) 22.09.2021
(97) EP 2401601	(47) 22.09.2021	(97) EP 2730238	(47) 22.09.2021	(97) EP 2885701	(47) 22.09.2021	(97) EP 2997636	(47) 22.09.2021
(97) EP 2403126	(47) 22.09.2021	(97) EP 2733851	(47) 22.09.2021	(97) EP 2885712	(47) 22.09.2021	(97) EP 2999569	(47) 22.09.2021
(97) EP 2410815	(47) 22.09.2021	(97) EP 2733928	(47) 22.09.2021	(97) EP 2886053	(47) 22.09.2021	(97) EP 3000819	(47) 22.09.2021
(97) EP 2411569	(47) 22.09.2021	(97) EP 2735682	(47) 22.09.2021	(97) EP 2889902	(47) 22.09.2021	(97) EP 3001203	(47) 22.09.2021
(97) EP 2415526	(47) 22.09.2021	(97) EP 2737192	(47) 22.09.2021	(97) EP 2890451	(47) 22.09.2021	(97) EP 3002983	(47) 22.09.2021
(97) EP 2416239	(47) 22.09.2021	(97) EP 2740210	(47) 22.09.2021	(97) EP 2891732	(47) 22.09.2021	(97) EP 3003391	(47) 22.09.2021
(97) EP 2419665	(47) 22.09.2021	(97) EP 2742953	(47) 22.09.2021	(97) EP 2892148	(47) 22.09.2021	(97) EP 3005362	(47) 22.09.2021
(97) EP 2423472	(47) 22.09.2021	(97) EP 2743027	(47) 22.09.2021	(97) EP 2892535	(47) 22.09.2021	(97) EP 3005986	(47) 22.09.2021
(97) EP 2451406	(47) 22.09.2021	(97) EP 2744909	(47) 22.09.2021	(97) EP 2893757	(47) 22.09.2021	(97) EP 3006805	(47) 22.09.2021
(97) EP 2455211	(47) 22.09.2021	(97) EP 2747145	(47) 22.09.2021	(97) EP 2896541	(47) 22.09.2021	(97) EP 3008564	(47) 22.09.2021
(97) EP 2460633	(47) 22.09.2021	(97) EP 2747585	(47) 22.09.2021	(97) EP 2899429	(47) 22.09.2021	(97) EP 3009870	(47) 22.09.2021
(97) EP 2469027	(47) 22.09.2021	(97) EP 2755102	(47) 22.09.2021	(97) EP 2902252	(47) 22.09.2021	(97) EP 3010685	(47) 22.09.2021
(97) EP 2469436	(47) 22.09.2021	(97) EP 2755217	(47) 22.09.2021	(97) EP 2902475	(47) 22.09.2021	(97) EP 3010723	(47) 22.09.2021
(97) EP 2483329	(47) 22.09.2021	(97) EP 2757270	(47) 22.09.2021	(97) EP 2903823	(47) 22.09.2021	(97) EP 3012406	(47) 22.09.2021
(97) EP 2497568	(47) 22.09.2021	(97) EP 2763265	(47) 22.09.2021	(97) EP 2903825	(47) 22.09.2021	(97) EP 3013416	(47) 22.09.2021
(97) EP 2517943	(47) 22.09.2021	(97) EP 2764453	(47) 22.09.2021	(97) EP 2905749	(47) 22.09.2021	(97) EP 3015692	(47) 22.09.2021
(97) EP 2518025	(47) 22.09.2021	(97) EP 2766980	(47) 22.09.2021	(97) EP 2909864	(47) 22.09.2021	(97) EP 3021190	(47) 22.09.2021
(97) EP 2521790	(47) 22.09.2021	(97) EP 2768656	(47) 22.09.2021	(97) EP 2915578	(47) 22.09.2021	(97) EP 3022691	(47) 22.09.2021
(97) EP 2524234	(47) 22.09.2021	(97) EP 2770119	(47) 22.09.2021	(97) EP 2916185	(47) 22.09.2021	(97) EP 3022847	(47) 22.09.2021
(97) EP 2524347	(47) 22.09.2021	(97) EP 2773928	(47) 22.09.2021	(97) EP 2918466	(47) 22.09.2021	(97) EP 3023766	(47) 22.09.2021
(97) EP 2539436	(47) 22.09.2021	(97) EP 2775911	(47) 22.09.2021	(97) EP 2918954	(47) 22.09.2021	(97) EP 3024047	(47) 22.09.2021
(97) EP 2541383	(47) 22.09.2021	(97) EP 2776118	(47) 22.09.2021	(97) EP 2921012	(47) 22.09.2021	(97) EP 3026049	(47) 22.09.2021
(97) EP 2546493	(47) 22.09.2021	(97) EP 2777875	(47) 22.09.2021	(97) EP 2924370	(47) 22.09.2021	(97) EP 3027984	(47) 22.09.2021
(97) EP 2550474	(47) 22.09.2021	(97) EP 2778307	(47) 22.09.2021	(97) EP 2925839	(47) 22.09.2021	(97) EP 3028375	(47) 22.09.2021
(97) EP 2556923	(47) 22.09.2021	(97) EP 2779344	(47) 22.09.2021	(97) EP 2927481	(47) 22.09.2021	(97) EP 3030886	(47) 22.09.2021
(97) EP 2563817	(47) 22.09.2021	(97) EP 2782607	(47) 22.09.2021	(97) EP 2927701	(47) 22.09.2021	(97) EP 3031688	(47) 22.09.2021
(97) EP 2593829	(47) 22.09.2021	(97) EP 2783518	(47) 22.09.2021	(97) EP 2931188	(47) 22.09.2021	(97) EP 3032039	(47) 22.09.2021
(97) EP 2598206	(47) 22.09.2021	(97) EP 2783849	(47) 22.09.2021	(97) EP 2931348	(47) 22.09.2021	(97) EP 3032701	(47) 22.09.2021
(97) EP 2600812	(47) 22.09.2021	(97) EP 2788748	(47) 22.09.2021	(97) EP 2932559	(47) 22.09.2021	(97) EP 3033086	(47) 22.09.2021
(97) EP 2601477	(47) 22.09.2021	(97) EP 2791719	(47) 22.09.2021	(97) EP 2934555	(47) 22.09.2021	(97) EP 3033145	(47) 22.09.2021
(97) EP 2602921	(47) 22.09.2021	(97) EP 2792800	(47) 22.09.2021	(97) EP 2936272	(47) 22.09.2021	(97) EP 3033409	(47) 22.09.2021
(97) EP 2603373	(47) 22.09.2021	(97) EP 2799537	(47) 22.09.2021	(97) EP 2936563	(47) 22.09.2021	(97) EP 3033894	(47) 22.09.2021
(97) EP 2605069	(47) 22.09.2021	(97) EP 2803977	(47) 22.09.2021	(97) EP 2939481	(47) 22.09.2021	(97) EP 3036363	(47) 22.09.2021
(97) EP 2608698	(47) 22.09.2021	(97) EP 2804102	(47) 22.09.2021	(97) EP 2939914	(47) 22.09.2021	(97) EP 3039263	(47) 22.09.2021
(97) EP 2617687	(47) 22.09.2021	(97) EP 2806914	(47) 22.09.2021	(97) EP 2943119	(47) 22.09.2021	(97) EP 3039619	(47) 22.09.2021
(97) EP 2623638	(47) 22.09.2021	(97) EP 2807458	(47) 22.09.2021	(97) EP 2944002	(47) 22.09.2021	(97) EP 3039897	(47) 22.09.2021
(97) EP 2624708	(47) 22.09.2021	(97) EP 2807863	(47) 22.09.2021	(97) EP 2945262	(47) 22.09.2021	(97) EP 3040837	(47) 22.09.2021
(97) EP 2627459	(47) 22.09.2021	(97) EP 2808677	(47) 22.09.2021	(97) EP 2951634	(47) 22.09.2021	(97) EP 3043356	(47) 22.09.2021
(97) EP 2627687	(47) 22.09.2021	(97) EP 2810419	(47) 22.09.2021	(97) EP 2951833	(47) 22.09.2021	(97) EP 3043380	(47) 22.09.2021
(97) EP 2630955	(47) 22.09.2021	(97) EP 2817550	(47) 22.09.2021	(97) EP 2953192	(47) 22.09.2021	(97) EP 3045672	(47) 22.09.2021
(97) EP 2632350	(47) 22.09.2021	(97) EP 2818012	(47) 22.09.2021	(97) EP 2954723	(47) 22.09.2021	(97) EP 3046140	(47) 22.09.2021
(97) EP 2638893	(47) 22.09.2021	(97) EP 2818173	(47) 22.09.2021	(97) EP 2955377	(47) 22.09.2021	(97) EP 3047763	(47) 22.09.2021
(97) EP 2642637	(47) 22.09.2021	(97) EP 2824069	(47) 22.09.2021	(97) EP 2955809	(47) 22.09.2021	(97) EP 3047779	(47) 22.09.2021
(97) EP 2649394	(47) 22.09.2021	(97) EP 2824510	(47) 22.09.2021	(97) EP 2961018	(47) 22.09.2021	(97) EP 3048300	(47) 22.09.2021
(97) EP 2654614	(47) 22.09.2021	(97) EP 2825793	(47) 22.09.2021	(97) EP 2962146	(47) 22.09.2021	(97) EP 3049473	(47) 22.09.2021
(97) EP 2655177	(47) 22.09.2021	(97) EP 2827754	(47) 22.09.2021	(97) EP 2963967	(47) 22.09.2021	(97) EP 3052001	(47) 22.09.2021
(97) EP 2657632	(47) 22.09.2021	(97) EP 2834836	(47) 22.09.2021	(97) EP 2966264	(47) 22.09.2021	(97) EP 3052184	(47) 22.09.2021
(97) EP 2658089	(47) 22.09.2021	(97) EP 2838215	(47) 22.09.2021	(97) EP 2967349	(47) 22.09.2021	(97) EP 3056492	(47) 22.09.2021
(97) EP 2660857	(47) 22.09.2021	(97) EP 2838549	(47) 22.09.2021	(97) EP 2968083	(47) 22.09.2021	(97) EP 3056524	(47) 22.09.2021

(97) EP 3748295	(47) 22.09.2021	(97) EP 3763155	(47) 22.09.2021	(97) EP 3775850	(47) 22.09.2021	(97) EP 3790732	(47) 22.09.2021
(97) EP 3749214	(47) 22.09.2021	(97) EP 3763217	(47) 22.09.2021	(97) EP 3777936	(47) 22.09.2021	(97) EP 3791431	(47) 22.09.2021
(97) EP 3750299	(47) 22.09.2021	(97) EP 3767758	(47) 22.09.2021	(97) EP 3778381	(47) 22.09.2021	(97) EP 3792220	(47) 22.09.2021
(97) EP 3752368	(47) 22.09.2021	(97) EP 3767980	(47) 22.09.2021	(97) EP 3780292	(47) 22.09.2021	(97) EP 3793905	(47) 22.09.2021
(97) EP 3752780	(47) 22.09.2021	(97) EP 3768579	(47) 22.09.2021	(97) EP 3780985	(47) 22.09.2021	(97) EP 3795448	(47) 22.09.2021
(97) EP 3754193	(47) 22.09.2021	(97) EP 3770272	(47) 22.09.2021	(97) EP 3781795	(47) 22.09.2021	(97) EP 3796252	(47) 22.09.2021
(97) EP 3754549	(47) 22.09.2021	(97) EP 3771022	(47) 22.09.2021	(97) EP 3782132	(47) 22.09.2021	(97) EP 3797073	(47) 22.09.2021
(97) EP 3754834	(47) 22.09.2021	(97) EP 3771138	(47) 22.09.2021	(97) EP 3785588	(47) 22.09.2021	(97) EP 3798631	(47) 22.09.2021
(97) EP 3756005	(47) 22.09.2021	(97) EP 3772449	(47) 22.09.2021	(97) EP 3788775	(47) 22.09.2021	(97) EP 3812598	(47) 22.09.2021
(97) EP 3758767	(47) 22.09.2021	(97) EP 3772946	(47) 22.09.2021	(97) EP 3789280	(47) 22.09.2021		

Zveřejněné překlady evropských patentových spisů

U následujících udělených evropských patentů s účinky pro Českou republiku byl majitelem předložen překlad patentového spisu do českého jazyka (§ 35c odst. 2 až 4 zákona č. 527/1990 Sb., v platném znění). Údaje jsou řazeny vzestupně podle čísel evropských patentů.

(97) EP 1567617		(86) PCT/EP2012/072461	
(47) 28.07.2021		(87) WO 2013/072297	
(97) 24.06.2004		(74) KOREJZOVA LEGAL v.o.s., JUDr. Petra Sauvage de Brantes, Korunní 810/104, Praha 10, Vinohrady, 10100	
(51) C10G 49/04	(2006.01)		
B01J 35/10	(2006.01)		
B01J 23/85	(2006.01)		
(96) 04.12.2003		(97) EP 2790934	
(96) 03785754.7		(47) 15.09.2021	
(73) Albemarle Netherlands B.V., 3818 LH Amersfoort, NL		(97) 30.05.2013	
Nippon Ketjen Co., Ltd, Minato-ku, Tokyo 105-6791, JP		(51) B60C 23/12	(2006.01)
(72) PLANTENGA, Frans, Lodewijk, NL-3871 JP Hoevelaken, NL		B60C 23/16	(2006.01)
FUJITA, Katsuhisa, Ehime pref., JP		(96) 13.11.2012	
ABE, Satoshi, Saijo City Ehime Pref.793-0001, JP		(96) 12801445.3	
(54) Hydrogenační zpracování uhlovodíku použitím směsi katalyzátorů		(73) CODA Innovations s.r.o., 11000 Praha 1 - Josefov, CZ	
(32) 02080690		(72) HRABAL, Frantisek, 15000 Praha 5, CZ	
(31) 06.12.2002		(54) Zařízení pro udržování a změnu tlaku v pneumatice.	
(33) EP		(32) 20110757	
(86) PCT/EP2003/013790		(31) 22.11.2011	
(87) WO 2004/053028		(33) CZ	
(74) KOREJZOVA LEGAL v.o.s., JUDr. Petra Sauvage de Brantes, Korunní 810/104, Praha 10, Vinohrady, 10100		(86) PCT/CZ2012/000114	
		(87) WO 2013/075675	
		(74) Patent-K s.r.o., Husníkova 2086/22, Praha 5, Stodůlky, 15800	
(97) EP 2248760		(97) EP 2822694	
(47) 07.07.2021		(47) 18.08.2021	
(97) 10.11.2010		(97) 12.09.2013	
(51) B67D 7/04	(2010.01)	(51) B04C 5/04	(2006.01)
B25J 5/02	(2006.01)	B04C 5/13	(2006.01)
B25J 17/02	(2006.01)	(96) 25.02.2013	
(96) 04.05.2010		(96) 13705995.2	
(96) 10004685.3		(73) GIDARA Energy B.V., 2631 XD Nootdorp, NL	
(73) Dürr Somac GmbH, 09366 Stollberg, DE		(72) ABRAHAM, Ralf, 59192 Bergkamen, DE	
(72) Neubert, Dieter, 09427 Ehrenfriedersdorf, DE		TOPOROV, Dobrin, 44141 Dortmund, DE	
Geilert, Bernd, 09573 Augustusburg, DE		PAVONE, Domenico, 44797 Bochum, DE	
Kämmer, Guido, 09648 Mittweida, DE		(54) Odstředivý odlučovač	
(54) Způsob a zařízení na plnění konstrukčních skupin provozními hmotami na výrobních linkách automobilového průmyslu		(32) 102012004590	
(32) 102009020312		(31) 07.03.2012	
(31) 05.05.2009		(33) DE	
(33) DE		(86) PCT/EP2013/053661	
(74) Traplová Hakr Kubát, advokátní a patentová kancelář, Ing. Jan Kubát, patentový zástupce, Přístavní 24, Praha 7, 17000		(87) WO 2013/131768	
		(74) PatentEnter s.r.o., Koliště 1965/13a, Brno, Černá Pole, 60200	
(97) EP 2780866		(97) EP 2860515	
(47) 11.08.2021		(47) 23.06.2021	
(97) 23.05.2013		(97) 15.04.2015	
(51) G06K 19/06	(2006.01)	(51) G01N 21/952	(2006.01)
A47J 31/44	(2006.01)	(96) 09.10.2013	
A47J 31/22	(2006.01)	(96) 13004851.5	
(96) 13.11.2012		(73) HINTERKOPF GmbH, 73054 Eisingen, DE	
(96) 12783623.7		DeCoSystem S.r.l., 50041 Calenzano (FI), IT	
(73) Société des Produits Nestlé S.A., 1800 Vevey, CH		(72) Drexler, Stefan, 73337 Bad Überkingen, DE	
(72) JARISCH, Christian, CH-1095 Lutry, CH		Reinhold, Jochen, 73116 Wäscheneuren, DE	
KAESER, Stefan, CH-5000 Aarau, CH		Schulz, Joachim, 73326 Deggingen, DE	
GERBAULET, Arnaud, F-25160 Oye et Pallet, FR		Weber, Joachim, 73342 Bad Ditzgenbach, DE	
(54) Nosič a kapsle pro přípravu nápoje odstředováním, systém a způsob přípravy nápoje odstředováním		(54) Inspekční zařízení pro optickou kontrolu povrchu alespoň v podstatě válcového předmětu a zařízení pro digitální inkoustový tisk	
(32) 11189235, 11189237, 11189588		(74) Čermák a spol., JUDr. Karel Čermák Ph.D., LL.M., Elišky Peškové 735/15, Praha 5, Smíchov, 15000	
(31) 15.11.2011, 15.11.2011, 17.11.2011			
(33) EP, EP, EP			

(97) **EP 2864869**
(47) 18.08.2021
(97) 27.12.2013
(51) **G06F 9/448** (2018.01)
(96) 18.06.2013
(96) 13731615.4
(73) Microsoft Technology Licensing, LLC, Redmond, WA 98052, US
(72) HALL, Michael, Redmond, Washington 98052-6399, US
(54) **API přeměrování pro operační systémy s omezenou kapacitou**
(32) 201213531116
(31) 22.06.2012
(33) US
(86) PCT/US2013/046207
(87) WO 2013/192117
(74) Všetěčka Zelený Švorčík a partneři, advokátní a patentová kancelář, JUDr. Michal Havlík, Hálkova 1406/2, Praha 2, Nové Město, 12000

(97) **EP 2872491**
(47) 05.05.2021
(97) 16.01.2014
(51) **C07D 239/42** (2006.01)
C07D 239/84 (2006.01)
C07D 471/04 (2006.01)
C07D 475/00 (2006.01)
C07D 487/04 (2006.01)
A61K 31/437 (2006.01)
A61K 31/505 (2006.01)
A61K 31/506 (2006.01)
A61K 31/517 (2006.01)
A61K 31/519 (2006.01)
A61P 35/00 (2006.01)
(96) 11.07.2013
(96) 13740458.8
(73) Blueprint Medicines Corporation, Cambridge, MA 02139, US
(72) BIFULCO, Neil, Jr., Sudbury, MA 01776, US
BROOIJMANS, Natasja, Boston, MA 02118, US
HODOUS, Brian, L., Cambridge, MA 02139, US
KIM, Joseph, L., Wayland, MA 01778, US
MIDUTURU, Chandrasekhar, V., Cambridge, MA 02138, US
WENGLOWSKY, Steven Mark, Somerville, MA 02143, US
(54) **Inhibitory receptoru fibroblastového růstového faktoru**
(32) 201261670379 P, 201261746666 P
(31) 11.07.2012, 28.12.2012
(33) US, US
(86) PCT/US2013/050106
(87) WO 2014/011900
(74) FAJNOR IP s.r.o., Pobřežní 249/46, Praha 8, Karlín, 18600

(97) **EP 2904891**
(47) 23.06.2021
(97) 12.08.2015
(51) **A01C 5/06** (2006.01)
B60B 1/06 (2006.01)
B60B 5/02 (2006.01)
B60B 7/04 (2006.01)
B60B 25/00 (2006.01)
(96) 09.02.2015
(96) 15154274.3
(73) OTICO, 77650 Chalmers, FR
(72) Phely, Olivier, 77520 Thenisy, FR
(54) **Kolo tvořící vylepšený zemědělský nástroj**
(32) 1451002
(31) 10.02.2014
(33) FR
(74) Čermák a spol., JUDr. Karel Čermák Ph.D., LL.M., Elišky Peškové 735/15, Praha 5, Smíchov, 15000

(97) **EP 2932758**
(47) 25.08.2021
(97) 19.06.2014
(51) **H04W 48/16** (2009.01)
H04W 56/00 (2009.01)
(96) 12.12.2013
(96) 13862052.1
(73) Samsung Electronics Co., Ltd., Suwon-si, Gyeonggi-do 443-742, KR
(72) KIM, Youngbum, Gyeonggi-do 130-080, KR

CHO, Joonyoung, Suwon-si, Gyeonggi-do 443-270, KR
KWAK, Yongjun, Yongin-si, Gyeonggi-do 448-172, KR
LEE, Juho, Suwon-si, Gyeonggi-do 443-472, KR
LEE, Hyojin, Suwon-si, Gyeonggi-do 443-370, KR
JI, Hyoungju, Seoul 138-222, KR
KIM, Younsun, Seongnam-si, Gyeonggi-do 463-020, KR
RO, Sangmin, Seoul 135-010, KR
CHOL, Seunghoon, Suwon-si, Gyeonggi-do 443-280, KR
(54) **Způsob a přístroj pro vysílání/přijímání průzkumného signálu pro použití v mobilním komunikačním systému**
(32) 20120146378
(31) 14.12.2012
(33) KR
(86) PCT/KR2013/011517
(87) WO 2014/092475
(74) Traplová Hakr Kubát, advokátní a patentová kancelář, Ing. Jan Kubát patentový zástupce, Přístavní 24, Praha 7, 17000

(97) **EP 3021839**
(47) 23.06.2021
(97) 22.01.2015
(51) **A61K 31/18** (2006.01)
A61K 31/05 (2006.01)
A61K 31/4196 (2006.01)
A61K 45/06 (2006.01)
A61P 17/02 (2006.01)
A61P 35/00 (2006.01)
A61K 31/343 (2006.01)
A61K 31/39 (2006.01)
A61P 19/04 (2006.01)
(96) 18.07.2014
(96) 14825819.7
(73) Baylor College Of Medicine, Houston, TX 77030-3411, US
(72) TWEARDY, David, J., Houston, TX 77005, US
KASEMBELI, Moses, M., Houston, TX 77025, US
XU, Marvin, X., Henan 475100, CN
AGARWAL, Sandeep, K., Houston, TX 77030, US
PEDROZA, Mesias, Houston, TX 77030, US
(54) **Kompozice pro léčbu fibrózy**
(32) 201361847744 P
(31) 18.07.2013
(33) US
(86) PCT/US2014/047319
(87) WO 2015/010102
(74) A. Holas & partner, Patentová a známková kancelář, Ing. Mgr. Hana Holasová, Křížová 105/4, Brno, Staré Brno, 60300

(97) **EP 3131360**
(47) 23.06.2021
(97) 15.02.2017
(51) **H04W 72/04** (2009.01)
H04W 74/00 (2009.01)
H04W 76/14 (2018.01)
(96) 12.12.2012
(96) 16187519.0
(73) Telefonaktiebolaget LM Ericsson (publ), 164 83 Stockholm, SE
(72) LU, Qianxi, Beijing, Beijing 100102, CN
MIAO, Qingyu, Beijing, Beijing 100012, CN
(54) **Základnová stanice a uživatelské vybavení pro přímý přístup**
(74) KOREJZOVA LEGAL v.o.s., JUDr. Petra Sauvage de Brantes, Korunní 810/104, Praha 10, Vinohrady, 10100

(97) **EP 3143037**
(47) 23.06.2021
(97) 19.11.2015
(51) **C07K 14/705** (2006.01)
C07K 7/08 (2006.01)
A61K 38/00 (2006.01)
C07K 7/06 (2006.01)
A61P 1/00 (2006.01)
A61P 1/04 (2006.01)
A61P 1/16 (2006.01)
A61P 1/18 (2006.01)
A61P 3/10 (2006.01)
A61P 11/00 (2006.01)
A61P 11/02 (2006.01)

	<i>A61P 11/06</i>	(2006.01)	(73)	Genzyme Corporation, Cambridge, MA 02142, US
	<i>A61P 15/00</i>	(2006.01)	(72)	JIN, Xiaoxia, Bridgewater, NJ 08807, US
	<i>A61P 19/00</i>	(2006.01)		BUSER, Claudia, Bridgewater, NJ 08807, US
	<i>A61P 29/00</i>	(2006.01)	(54)	Způsoby buněčného bankovníctví s velmi vysokou hustotou
	<i>A61P 31/18</i>	(2006.01)	(32)	201462052257 P
	<i>A61P 35/00</i>	(2006.01)	(31)	18.09.2014
	<i>A61P 37/06</i>	(2006.01)	(33)	US
	<i>A61P 43/00</i>	(2006.01)	(86)	PCT/US2015/050817
(96)	15.05.2015		(87)	WO 2016/044670
(96)	15792950.6		(74)	Traplová Hakr Kubát, advokátní a patentová kancelář, Ing. Jan Kubát, patentový zástupce, Přístavní 24, Praha 7, 17000
(73)	Protagonist Therapeutics, Inc., Newark, CA 94560-1160, US			
(72)	BHANDARI, Ashok, Pleasanton, California 94588, US			
	PATEL, Dinesh V., Fremont, California 94539, US		(97)	EP 3195176
	ZEMEDE, Genet, San Jose, California 95118, US		(47)	18.08.2021
	FREDERICK, Brian Troy, Ben Lomand, California 98005, US		(97)	17.03.2016
	MATTHEAKIS, Larry C., Cupertino, California 95014, US		(51)	G06F 21/53 (2013.01)
(54)	Thioetherové peptidy jako antagonisté integrinu ALFA4BETA7		(96)	11.09.2015
(32)	201461994717 P, 201461994699 P, 201462058499 P, 201462058501 P		(96)	15771829.7
(31)	16.05.2014, 16.05.2014, 01.10.2014, 01.10.2014		(73)	Microsoft Technology Licensing, LLC, Redmond, WA 98052-6399, US
(33)	US, US, US, US		(72)	BARAKAT, Youssef, Redmond, Washington 98052-6399, US
(86)	PCT/US2015/031243			KINSHUMANN, Kinshuman, Redmond, Washington 98052-6399, US
(87)	WO 2015/176035			PERKINS, Brian, Redmond, Washington 98052-6399, US
(74)	PATENTSERVIS Praha a.s., Na Podkovce 281/10, Praha 4, Podolí, 14700			MOON, Jinsub, Redmond, Washington 98052-6399, US
			(54)	Rozšiřitelné rozhraní výpočetního zařízení v prostředí důvěryhodného provádění
(97)	EP 3152022		(32)	201414485737
(47)	04.08.2021		(31)	14.09.2014
(97)	10.12.2015		(33)	US
(51)	B28B 19/00 (2006.01)		(86)	PCT/US2015/049535
	E04C 2/04 (2006.01)		(87)	WO 2016/040709
	B32B 13/00 (2006.01)		(74)	Všetečka Zelený Švorčík a partneři, advokátní a patentová kancelář, JUDr. Michal Havlík, Hálkova 1406/2, Praha 2, Nové Město, 12000
	B32B 13/02 (2006.01)			
	B32B 13/08 (2006.01)			
	C04B 28/14 (2006.01)			
(96)	05.06.2014		(97)	EP 3243361
(96)	14728936.7		(47)	05.05.2021
(73)	Knauf Gips KG, 97346 Iphofen, DE		(97)	23.06.2016
(72)	MARTIN, Jürgen, 97355 Kleinlangheim, DE		(51)	H05B 3/84 (2006.01)
	KARAKOUSSIS, Stergios, 35321 Laubach, DE			B23K 101/36 (2006.01)
	KNAUF, Carlo, 97215 Weigenheim/Frankenber, DE		(96)	10.12.2015
	HARTMANN, Alexander, 97355 Kleinlangheim, DE		(96)	15807920.2
	PARASKOW, Georgi, 90409 Nürnberg, DE		(73)	SAINT-GOBAIN GLASS FRANCE, 92400 Courbevoie, FR
	GREBNER, Gosbert, 97320 Albertshofen, DE		(72)	SCHALL, Günther, 52372 Kreuzau, DE
(54)	Způsob výroby sádrokartonové desky a sádrokartonová deska ním získaná			SCHULZ, Valentin, 52382 Niederzier, DE
(86)	PCT/EP2014/061704		(54)	Průhledná tabule s elektrickou topnou vrstvou a způsob pro její výrobu
(87)	WO 2015/185143		(32)	14198262
(74)	PatentEnter s.r.o., Koliště 1965/13a, Brno, Černá Pole, 60200		(31)	16.12.2014
			(33)	EP
(97)	EP 3176046		(86)	PCT/EP2015/079223
(47)	14.07.2021		(87)	WO 2016/096593
(97)	07.06.2017		(74)	Všetečka Zelený Švorčík a partneři, advokátní a patentová kancelář, JUDr. Michal Havlík, Hálkova 1406/2, Praha 2, Nové Město, 12000
(51)	B60W 30/18 (2012.01)			
	B60W 40/04 (2006.01)			
	G08G 1/01 (2006.01)			
	G08G 1/16 (2006.01)			
(96)	09.11.2016		(97)	EP 3252892
(96)	16197937.2		(47)	28.07.2021
(73)	VOLKSWAGEN AKTIENGESELLSCHAFT, 38440 Wolfsburg, DE		(97)	06.12.2017
(72)	Perdomo Lopez, David, 38102 Braunschweig, DE		(51)	H02B 1/01 (2006.01)
	Jördens, Christian, 38120 Braunschweig, DE			H02B 1/16 (2006.01)
	Junge, Lutz, 38106 Braunschweig, DE			H02B 1/30 (2006.01)
	Darms, Michael, 38165 Lehre, DE			H02B 1/32 (2006.01)
(54)	Postup a zařízení v motorovém vozidle pro automatizovanou jízdu			F16B 7/18 (2006.01)
(32)	102015224338		(96)	11.05.2017
(31)	04.12.2015		(96)	17170601.3
(33)	DE		(73)	Bombardier Transportation GmbH, 10785 Berlin, DE
(74)	FISCHER IP s.r.o., Na hrobci 294/5, Praha 2, Nové Město, 12800		(72)	Balmer-Bucher, Philipp, 8185 Winkel, CH
				Winkler, Michael, 34497 Korbach, DE
				Trautmann, Holger, 34121 Kassel, DE
			(54)	Kolejové vozidlo obsahující skříň
(97)	EP 3193594		(32)	201609496
(47)	07.07.2021		(31)	31.05.2016
(97)	24.03.2016		(33)	GB
(51)	A01N 1/02 (2006.01)		(74)	PATENTSERVIS Praha a.s., Na Podkovce 281/10, Praha 4, Podolí, 14700
	C12M 1/00 (2006.01)			
	C12M 3/06 (2006.01)			
(96)	17.09.2015		(97)	EP 3298276
(96)	15774796.5		(47)	23.06.2021
			(97)	24.11.2016

- (51) **F04B 13/00** (2006.01)
F04B 53/10 (2006.01)
- (96) 20.05.2016
(96) 16797371.8
- (73) Henkel IP & Holding GmbH, 40589 Düsseldorf, DE
(72) BREAUULT, John P., New Britain, CT 06053, US
HEMSEN, Steven J., Southington, CT 06489, US
- (54) **Negační zpětný ventil**
- (32) 201562164920 P
(31) 21.05.2015
(33) US
(86) PCT/US2016/033499
(87) WO 2016/187525
(74) KOREJZOVA LEGAL v.o.s., JUDr. Petra Sauvage de Brantes, Korunní 810/104, Praha 10, Vinohrady, 10100
-
- (97) **EP 3299104**
(47) 21.07.2021
(97) 24.11.2016
- (51) **B23D 36/00** (2006.01)
B23D 15/06 (2006.01)
B21B 37/26 (2006.01)
B21B 15/00 (2006.01)
- (96) 29.03.2016
(96) 16795744.8
- (73) Baoshan Iron & Steel Co., Ltd., Shanghai 201900, CN
(72) XIONG, Fei, Shanghai 201900, CN
LI, Shanqing, Shanghai 201900, CN
JIANG, Zhenglian, Shanghai 201900, CN
- (54) **Zařízení pro automatické stříhání plechu válcovaného za studena s variabilní tloušťkou a způsob stříhání**
- (32) 201510259523
(31) 20.05.2015
(33) CN
(86) PCT/CN2016/077614
(87) WO 2016/184257
(74) PATENTSERVIS Praha a.s., Na Podkovce 281/10, Praha 4, Podolí, 14700
-
- (97) **EP 3300795**
(47) 30.06.2021
(97) 04.04.2018
- (51) **B01J 13/16** (2006.01)
A01N 25/28 (2006.01)
A61K 9/50 (2006.01)
- (96) 04.05.2012
(96) 17201804.6
- (73) SIPCAM OXON S.p.A., 20123 Milano, IT
(72) BERNARDINI, Marco, 26841 Casalpiasterlengo (LO), IT
BORGO, Francesca, 20017 RHO, Milano, IT
FRESCI, Giorgio, 29100 Piacenza, IT
RUSSO, Edoardo, 29100 Piacenza, IT
- (54) **Způsob získání mikrokapslí**
- (32) MI20110784
(31) 09.05.2011
(33) IT
(74) PATENTSERVIS Praha a.s., Na Podkovce 281/10, Praha 4, Podolí, 14700
-
- (97) **EP 3310795**
(47) 16.06.2021
(97) 29.12.2016
- (51) **C07F 9/54** (2006.01)
C08F 14/18 (2006.01)
C08G 75/24 (2006.01)
- (96) 22.06.2016
(96) 16815195.9
- (73) The Scripps Research Institute, La Jolla, CA 92037, US
(72) SHARPLESS, K. Barry, La Jolla, California 92037, US
DONG, Jiajia, Shanghai 200032, CN
GAO, Bing, San Diego, California 92117, US
WU, Peng, San Diego, California 92122, US
WANG, Hua, San Diego, California 92130, US
- (54) **Polymerizace monomerů obsahujících silyl a fluor**
- (32) 201562182755 P
(31) 22.06.2015
(33) US
- (86) PCT/US2016/038701
(87) WO 2016/209920
(74) ŽOVICOVÁ & ŽOVIC IP, s.r.o., Záhradnícka 36, Bratislava, 82108
-
- (97) **EP 3313528**
(47) 04.08.2021
(97) 05.01.2017
- (51) **A61P 35/02** (2006.01)
A61K 39/395 (2006.01)
A61K 31/454 (2006.01)
A61K 31/573 (2006.01)
- (96) 28.06.2016
(96) 16738609.3
- (73) Bristol-Myers Squibb Company, Princeton, NJ 08543, US
(72) MULLIGAN, Christopher Lee, Princeton, New Jersey 08543, US
BARTLETT, Justin Blake, Basking Ridge, New Jersey 07920, US
ROBBINS, Michael Darron, Princeton, New Jersey 08543, US
- (54) **Imunoterapeutické dávkovací režimy zahrnující pomalidomid a profilátku proti CS1 pro léčbu rakoviny**
- (32) 201562185968 P, 201562239965 P, 201562262574 P
(31) 29.06.2015, 11.10.2015, 03.12.2015
(33) US, US, US
(86) PCT/US2016/039723
(87) WO 2017/003990
(74) PATENTSERVIS Praha a.s., Na Podkovce 281/10, Praha 4, Podolí, 14700
-
- (97) **EP 3341725**
(47) 18.08.2021
(97) 02.03.2017
- (51) **G01N 33/50** (2006.01)
A61K 39/395 (2006.01)
C07K 16/18 (2006.01)
C07K 16/24 (2006.01)
G01N 33/58 (2006.01)
- (96) 25.08.2016
(96) 16766088.5
- (73) Prothena Biosciences Limited, Dublin 2, D02 VK60, IE
(72) BARBOUR, Robin, Walnut Creek, CA 94598, US
ZIESKE, Lynn R., Livermore, CA 94550, US
HAMREN, Sarah, Martinez, CA 94553, US
- (54) **Způsoby detekce fosforylovaného alpha-synukleinu**
- (32) 201562209800 P, 201662297777 P
(31) 25.08.2015, 19.02.2016
(33) US, US
(86) PCT/IB2016/055088
(87) WO 2017/033152
(74) PatentEnter s.r.o., Koliště 1965/13a, Brno, Černá Pole, 60200
-
- (97) **EP 3385961**
(47) 01.09.2021
(97) 10.10.2018
- (51) **H01F 7/02** (2006.01)
H01F 41/02 (2006.01)
F04D 19/04 (2006.01)
F04D 29/05 (2006.01)
F16C 32/04 (2006.01)
H01F 13/00 (2006.01)
- (96) 05.04.2017
(96) 17165109.4
- (73) PFEIFFER VACUUM GMBH, 35614 Asslar, DE
(72) Wirth, Adrian, 35582 Wetzlar, DE
Sieben, Daniel, 35435 Wetzlar, DE
Stammler, Herbert, 35396 Giessen, DE
- (54) **Monolitický permanentní magnet**
- (74) KANIA, SEDLÁK, SMOLA, s.r.o., Mendlovo náměstí 907/1a, Brno, Staré Brno, 60300
-
- (97) **EP 3386748**
(47) 21.07.2021
(97) 15.06.2017
- (51) **B32B 17/10** (2006.01)
G02F 1/01 (2006.01)
- (96) 14.11.2016
(96) 16795047.6
- (73) SAINT-GOBAIN GLASS FRANCE, 92400 Courbevoie, FR
(72) EFFERTZ, Christian, 52080 Aachen, DE

- SCHMALBUCH, Klaus, 84220 Goult, FR
WOHLFEIL, Dirk, 4730 Raeren, BE
DUERKOP, Detlev, 50354 Hürth, DE
SCHWINGES, Guido, 52249 Eschweiler, DE
- (54) **Vrstvená tabule pro vozidla s integrovaným světelným senzorem**
(32) 15198195
(31) 07.12.2015
(33) EP
(86) PCT/EP2016/077534
(87) WO 2017/097536
(74) Všetěčka Zelený Švorčík a partneři, advokátní a patentová kancelář, JUDr. Michal Havlík, Hálkova 1406/2, Praha 2, Nové Město, 12000
-
- (97) **EP 3404660**
(47) 23.06.2021
(97) 21.11.2018
(51) *G11C 5/02* (2006.01)
G11C 5/04 (2006.01)
G11C 5/06 (2006.01)
(96) 01.07.2010
(96) 18179414.0
(73) Netlist, Inc., Irvine, CA 92618, US
(72) LEE, Hyun, Ladera Ranch, CA 92694, US
BHAKTA, Jayesh R., Cerritos, CA 90703, US
- (54) **Systém a způsob využívající distribuované bajtové vyrovnávací paměti v paměťovém modulu**
(32) 50413109, 76117910
(31) 16.07.2009, 15.04.2010
(33) US, US
(74) Čermák a spol., JUDr. Karel Čermák Ph.D., LL.M., Elišky Peškové 735/15, Praha 5, Smíchov, 15000
-
- (97) **EP 3438082**
(47) 30.06.2021
(97) 05.10.2017
(51) *C07C 27/14* (2006.01)
B01J 23/887 (2006.01)
B01J 38/02 (2006.01)
C07C 45/35 (2006.01)
C07C 47/22 (2006.01)
C07C 51/235 (2006.01)
C07C 51/25 (2006.01)
C07C 57/05 (2006.01)
C07C 57/055 (2006.01)
C07B 61/00 (2006.01)
(96) 29.03.2017
(96) 17775255.7
(73) Nippon Kayaku Kabushiki Kaisha, Tokyo 100-0005, JP
(72) KAWAMURA, Tomoyuki, Sanyoonoda-shi Yamaguchi 757-8686, JP
KOBAYASHI, Tomoaki, Tokyo 100-0005, JP
KURAKAMI, Tatsuhiko, Sanyoonoda-shi Yamaguchi 757-8686, JP
YOSHIDA, Hideo, Sanyoonoda-shi Yamaguchi 757-8686, JP
- (54) **Způsob restartu**
(32) 2016066023
(31) 29.03.2016
(33) JP
(86) PCT/JP2017/012969
(87) WO 2017/170721
(74) Čermák a spol., JUDr. Karel Čermák Ph.D., LL.M., Elišky Peškové 735/15, Praha 5, Smíchov, 15000
-
- (97) **EP 3440119**
(47) 25.08.2021
(97) 12.10.2017
(51) *C08F 110/10* (2006.01)
C08F 210/08 (2006.01)
C08F 210/10 (2006.01)
C08F 10/10 (2006.01)
B01J 19/00 (2006.01)
B01J 19/24 (2006.01)
(96) 04.04.2017
(96) 17714250.2
(73) Ineos Europe AG, 1180 Rolle Vaud, CH
(72) DAIRE, Erick Dominique, 13500 Martigues, FR
GALEWSKI, Jean-Marc, 62290 Noeux-les-Mines, FR
SIMOENS, Anthony, 5020 Vedrin, BE
- SOULAGE, Arnaud, 13500 Martigues, FR
- (54) **Polymerizační jednotka a polymerizační proces**
(32) 16164427
(31) 08.04.2016
(33) EP
(86) PCT/EP2017/057939
(87) WO 2017/174553
(74) Traplová Hakr Kubát, advokátní a patentová kancelář, Ing. Jan Kubát, patentový zástupce, Přístavní 24, Praha 7, 17000
-
- (97) **EP 3442513**
(47) 11.08.2021
(97) 19.10.2017
(51) *A61K 31/05* (2006.01)
A61K 31/352 (2006.01)
A61K 36/185 (2006.01)
A61K 45/06 (2006.01)
A61P 25/00 (2006.01)
A61P 43/00 (2006.01)
(96) 11.04.2017
(96) 17718582.4
(73) GW Research Limited, Cambridge, Cambridgeshire CB24 9BZ, GB
(72) GUY, Geoffrey, Cambridge Cambridgeshire CB24 9BZ, GB
WRIGHT, Stephen, Cambridge Cambridgeshire CB24 9BZ, GB
BRODIE, James, Cambridge Cambridgeshire CB24 9BZ, GB
WOOLLEY-ROBERTS, Marie, Cambridge Cambridgeshire CB24 9BZ, GB
MALDONADO, Rafael, 08003 Barcelona, ES
PAROLARO, Daniela, 21052 Busto Arsizio (VA), IT
LUONGO, Livio, 81100 Caserta Naples, IT
- (54) **Použití kyseliny kanabidiolové při léčbě poruchy autistického spektra a souvisejících poruch**
(32) 201606097
(31) 11.04.2016
(33) GB
(86) PCT/GB2017/051010
(87) WO 2017/178810
(74) ŽOVICOVÁ & ŽOVIC IP, s.r.o., Záhradnícka 36, Bratislava, 82108
-
- (97) **EP 3470143**
(47) 04.08.2021
(97) 10.01.2019
(51) *B01L 3/00* (2006.01)
(96) 06.12.2017
(96) 17896326.0
(73) Lansion Biotechnology Co., Ltd., Nanjing, Jiangsu 211122, CN
(72) XU, Xingshang, Nanjing Jiangsu 211122, CN
CHEN, Jeffery, Nanjing Jiangsu 211122, CN
WANG, Long, Nanjing Jiangsu 211122, CN
SUN, Weiyan, Nanjing Jiangsu 211122, CN
WAN, Qilu, Nanjing Jiangsu 211122, CN
YANG, Shen, Nanjing Jiangsu 211122, CN
- (54) **Multifluidní čip založený na aktivním řízení toku tekutiny**
(32) 201710531302
(31) 03.07.2017
(33) CN
(86) PCT/CN2017/114690
(87) WO 2019/006977
(74) PATENTSERVIS Praha a.s., Na Podkovce 281/10, Praha 4, Podolí, 14700
-
- (97) **EP 3484702**
(47) 16.06.2021
(97) 18.01.2018
(51) *B32B 5/02* (2006.01)
B32B 5/26 (2006.01)
B32B 7/04 (2019.01)
B32B 27/12 (2006.01)
B32B 7/14 (2006.01)
B32B 27/30 (2006.01)
B32B 27/32 (2006.01)
(96) 11.07.2017
(96) 17748830.1
(73) Aplix, 44850 Le Cellier, FR
(72) MOINARD, Nathalie, 44850 Le Cellier, FR
MARCHE, Thierry, 44850 Le Cellier, FR
- (54) **Laminovaný textilní kompozit a způsob výroby**

- (32) 1656808
(31) 15.07.2016
(33) FR
(86) PCT/FR2017/051899
(87) WO 2018/011516
(74) Všeťečka Zelený Švorčík a partneři, advokátní a patentová kancelář, JUDr. Michal Havlík, Hálkova 1406/2, Praha 2, Nové Město, 12000
-
- (97) **EP 3515887**
(47) 07.07.2021
(97) 29.03.2018
(51) **C07D 207/48** (2006.01)
C07D 401/12 (2006.01)
C07D 403/12 (2006.01)
C07D 413/12 (2006.01)
C07D 498/10 (2006.01)
A61K 31/40 (2006.01)
A61K 31/4439 (2006.01)
A61K 31/41 (2006.01)
A61K 31/506 (2006.01)
A61P 9/00 (2006.01)
A61P 1/16 (2006.01)
A61P 11/00 (2006.01)
A61P 11/14 (2006.01)
A61P 13/10 (2006.01)
(96) 20.09.2017
(96) 17784400.8
(73) GlaxoSmithKline Intellectual Property (No. 2) Limited, Brentford, Middlesex TW8 9GS, GB
(72) BRNARDIC, Edward J., King of Prussia, Pennsylvania 19406, US
BROOKS, Carl A., King of Prussia, Pennsylvania 19406, US
LAWHORN, Brian Griffin, King of Prussia, Pennsylvania 19406, US
YE, Guosen, King of Prussia, Pennsylvania 19406, US
BARTON, Linda S., King of Prussia, Pennsylvania 19406, US
BUDZIK, Brian W., King of Prussia, Pennsylvania 19406, US
MATTHEWS, Jay M., King of Prussia, Pennsylvania 19406, US
MCATEE, John Jeffrey, King of Prussia, Pennsylvania 19406, US
PATTERSON, Jaelyn R., King of Prussia, Pennsylvania 19406, US
PERO, Joseph E., King of Prussia, Pennsylvania 19406, US
SANCHEZ, Robert, King of Prussia, Pennsylvania 19406, US
SENDER, Matthew Robert, King of Prussia, Pennsylvania 19406, US
TERRELL, Lamont Roscoe, King of Prussia, Pennsylvania 19406, US
BEHM, David J., King of Prussia, Pennsylvania 19406, US
THOMAS, James V., King of Prussia, Pennsylvania 19406, US
(54) **Antagonisté TRPV4**
(32) 201662396991 P, 201762482296 P
(31) 20.09.2016, 06.04.2017
(33) US, US
(86) PCT/IB2017/055700
(87) WO 2018/055524
(74) ZIVKO MIJATOVIC & PARTNERS s.r.o., Jugoslávských partyzánů 639/26, Praha 6, Bubeneč, 16000
-
- (97) **EP 3536334**
(47) 23.06.2021
(97) 11.09.2019
(51) **A61K 38/00** (2006.01)
(96) 15.05.2013
(96) 18213178.9
(73) Stemline Therapeutics Inc., New York, NY 10022, US
(72) CIRRITO, Thomas, P., Long Island City, NY New York 11109, US
BERGSTEIN, Ivan, New York, NY New York 10022, US
BROOKS, Christopher, New York, NY New York 10022, US
(54) **Protirakovinové vakcíny cílené na rakovinné kmenové buňky**
(32) 201261647615 P
(31) 16.05.2012
(33) US
(74) PatentEnter s.r.o., Koliště 1965/13a, Brno, Černá Pole, 60200
-
- (97) **EP 3536380**
(47) 07.07.2021
(97) 11.09.2019
(51) **A61P 3/10** (2006.01)
A61K 38/28 (2006.01)
A61K 31/5585 (2006.01)
(96) 04.05.2015
- (96) 19161129.2
(73) Eli Lilly and Company, Indianapolis, IN 46285, US
(72) Christe, Michael Edward, Indianapolis, Indiana 46206-6288, US
Hardy, Thomas Andrew, Indianapolis, Indiana 46206-6288, US
(54) **Rychle působící prostředky inzulinu**
(32) 201461990402 P
(31) 08.05.2014
(33) US
(74) Všeťečka Zelený Švorčík a partneři, advokátní a patentová kancelář, JUDr. Otakar Švorčík, Hálkova 1406/2, Praha 2, Nové Město, 12000
-
- (97) **EP 3558385**
(47) 11.08.2021
(97) 28.06.2018
(51) **A61K 47/61** (2017.01)
A61K 47/69 (2017.01)
A61P 17/02 (2006.01)
(96) 19.12.2017
(96) 17838172.9
(73) Contipro A.S., 561 02 Dolní Dobruč, CZ
(72) KAREL, Sergej, 561 51 Letohrad, CZ
FLEGEL, Martin, 25244 Psary - Dolní Jirčany, CZ
SULAKOVA, Romana, 56201 Usti Nad Orlicí, CZ
FRYCAK, Roman, 78314 Bohunovice, CZ
SOGORKOVA, Jana, 33814 Hradek U Rokycan, CZ
BETAK, Jiri, 56961 Dolní Ujezd, CZ
CHMELAR, Josef, 75501 Vsetin, CZ
ZAPOTOCKY, Vojtech, 27401 Slany, CZ
VELEBNY, Vladimir, 56401 Zamberk, CZ
(54) **Způsob přípravy léčivého přípravku s nosičem na bázi ve vodě nerozpustného hyaluronanu konjugovaného s aminokyselinami nebo peptidy**
(32) 20160826
(31) 22.12.2016
(33) CZ
(86) PCT/CZ2017/050061
(87) WO 2018/113802
(74) Kania, Sedlák, Smola, s.r.o., Mendlovo náměstí 907/1a, Brno, Staré Brno, 60300
-
- (97) **EP 3559022**
(47) 30.06.2021
(97) 28.06.2018
(51) **C07K 14/195** (2006.01)
C12N 15/70 (2006.01)
C12N 15/74 (2006.01)
C07K 14/52 (2006.01)
C07K 14/24 (2006.01)
A61P 35/00 (2006.01)
(96) 20.12.2017
(96) 17837961.6
(73) Universität Basel, 4001 Basel, CH
(72) ITTIG, Simon, 4103 Bottmingen, CH
AMSTUTZ, Marlise, 4058 Basel, CH
KASPER, Christoph, 4600 Olten, CH
(54) **Bakterie se zeslabenou virulencí založené na proteinovém přenosu**
(32) 16205439
(31) 20.12.2016
(33) EP
(86) PCT/EP2017/083853
(87) WO 2018/115140
(74) PATENTSERVIS Praha a.s., Na Podkovce 281/10, Praha 4, Podolí, 14700
-
- (97) **EP 3574808**
(47) 23.06.2021
(97) 04.12.2019
(51) **A47J 31/08** (2006.01)
A47J 31/06 (2006.01)
(96) 24.05.2019
(96) 19176472.9
(73) Melitta Europa GmbH & Co. KG, 32427 Minden, DE
(72) SACHTLEBEN, Andreas, 32427 Minden, DE
(54) **Filtrační papírová vložka a filtrační nádoba s filtrační papírovou vložkou**
(32) 202018103061 U
(31) 30.05.2018

(33) DE		(74) Čermák a spol., JUDr. Karel Čermák Ph.D., LL.M., Elišky Peškové 735/15, Praha 5, Smíchov, 15000
(74) Všetečka Zelený Švorčík a partneři, advokátní a patentová kancelář, JUDr. Otakar Švorčík, Hálkova 1406/2, Praha 2, Nové Město, 12000		
(97) EP 3577565		(97) EP 3612146
(47) 18.08.2021		(47) 16.06.2021
(97) 09.08.2018		(97) 25.10.2018
(51) G06F 12/02	(2006.01)	(51) A61G 7/10
(96) 14.12.2017		A41D 13/00
(96) 17826050.1		A41D 13/12
(73) Microsoft Technology Licensing, LLC, Redmond, WA 98052-6399, US		(96) 09.04.2018
(72) STEPHENS, Maoni Zhang, Redmond, Washington 98052-6399, US		(96) 18719243.0
DUSSUD, Patrick H., Redmond, Washington 98052-6399, US		(73) Greenburg UK Limited, Knaresborough, Yorkshire HG5 0RH, GB
(54) Sběrač odpadu		(72) BURGOYNE, Myles Cowburn, York Yorkshire YO26 7LW, GB
(32) 201715422102		GREEN, Christopher Maidment, Knaresborough Yorkshire HG5 0RH, GB
(31) 01.02.2017		(54) Oděv
(33) US		(32) 201705748
(86) PCT/US2017/066240		(31) 20.04.2017
(87) WO 2018/144144		(33) GB
(74) Všetečka Zelený Švorčík a partneři, advokátní a patentová kancelář, JUDr. Michal Havlík, Hálkova 1406/2, Praha 2, Nové Město, 12000		(86) PCT/GB2018/050938
		(87) WO 2018/193225
		(74) ŽOVICOVÁ & ŽOVIC IP, s.r.o., Záhradnícka 36, 82108 Bratislava
(97) EP 3578295		(97) EP 3612475
(47) 17.03.2021		(47) 11.08.2021
(97) 11.12.2019		(97) 02.01.2020
(51) B23Q 17/22	(2006.01)	(51) B65G 35/06
G01D 5/244	(2006.01)	B62D 65/18
G01D 3/08	(2006.01)	F26B 15/14
(96) 19.03.2019		F26B 25/00
(96) 19163617.4		B65G 47/52
(73) Dr. Johannes Heidenhain GmbH, 83301 Traunreut, DE		(96) 26.06.2019
(72) JOACHIMSTHALER, Ingo, 83278 Traunstein, DE		(96) 19737652.8
SOIER, Johannes, 84431 Heldenstein, DE		(73) Dürr Systems AG, 74321 Bietigheim-Bissingen, DE
(54) Zařízení pro měření polohy a způsob provozování zařízení pro měření polohy		(72) IGLAUER-ANGRIK, Oliver, 70469 Stuttgart, DE
(32) 102018209136		WOLL, Kevin, 74080 Heilbronn, DE
(31) 08.06.2018		WIELAND, Dietmar, 71336 Waiblingen, DE
(33) DE		BAJSINI, Jasmin, 71665 Vaihingen, DE
(74) Čermák a spol., JUDr. Karel Čermák Ph.D., LL.M., advokát, Elišky Peškové 735/15, Praha 5, Smíchov, 15000		EISENACHER, Friedhelm, 36251 Bad Hersfeld, DE
		(54) Zařízení pro ošetření
		(32) 102018210435
		(31) 26.06.2018
		(33) DE
		(86) PCT/DE2019/100594
		(87) WO 2020/001707
		(74) PATENTSERVIS Praha a.s., Na Podkovce 281/10, Praha 4, Podolí, 14700
(97) EP 3589172		(97) EP 3615749
(47) 14.07.2021		(47) 21.07.2021
(97) 07.09.2018		(97) 01.11.2018
(51) A47G 21/18	(2006.01)	(51) E05B 13/00
(96) 02.03.2017		E05B 13/10
(96) 17719640.9		(96) 15.03.2018
(73) Noble Glass Oy, 04430 Järvenpää, FI		(96) 18713580.1
(72) TUOMINEN, Jari, 04430 Järvenpää, FI		(73) HOPPE AG, 39011 Lana (BZ), IT
(54) Sklenice na pití pro destilované alkoholické nápoje		(72) ALBER, Helmut, 39028 Schlanders, IT
(86) PCT/FI2017/050134		ZEUS, Christian Josef Stephan, 39020 Stilfs (BZ), IT
(87) WO 2018/158490		(54) Okenní a/nebo dveřní kování
(74) Všetečka Zelený Švorčík a partneři, advokátní a patentová kancelář, JUDr. Michal Havlík, Hálkova 1406/2, Praha 2, Nové Město, 12000		(32) 102017109289
		(31) 28.04.2017
		(33) DE
		(86) PCT/EP2018/056611
		(87) WO 2018/197104
		(74) Všetečka Zelený Švorčík a partneři, advokátní a patentová kancelář, JUDr. Michal Havlík, Hálkova 1406/2, Praha 2, Nové Město, 12000
(97) EP 3599317		(97) EP 3627634
(47) 07.07.2021		(47) 04.08.2021
(97) 29.01.2020		(97) 25.03.2020
(51) E04C 2/04	(2006.01)	(51) H01R 13/719
E04B 2/72	(2006.01)	H01R 24/30
E04F 13/06	(2006.01)	H01R 9/03
E04F 19/02	(2006.01)	H01R 13/6592
E04F 19/06	(2006.01)	(96) 23.11.2016
E04F 19/04	(2006.01)	(96) 19208021.6
F16S 1/02	(2006.01)	(73) MD Elektronik GmbH, 84478 Waldkraiburg, DE
(96) 15.05.2019		
(96) 19174660.1		
(73) Schmitt Verwaltungs GmbH, 97737 Gemünden am Main, DE		
(72) SCHMITT, Reiner, 97737 Gemünden a. Main, DE		
(54) Prefabrikovaný dílec pro realizování rohů prostorů při stavbě budovy za sucha		
(32) 102018117875		
(31) 24.07.2018		
(33) DE		

(72) HUBER, Martin, 83119 Obing, DE OHNI, Josef, 84559 Kraiburg a. Inn, DE	F16K 17/00	(2006.01)
(54) Elektrický konektor pro vícežilový elektrický kabel	F16K 31/08	(2006.01)
(74) PATENTSERVIS Praha a.s., Na Podkovce 281/10, Praha 4, Podolí, 14700	G21C 13/02	(2006.01)
(97) EP 3630573	G21C 15/18	(2006.01)
(47) 23.06.2021	(96) 15.11.2019	
(97) 06.12.2018	(96) 19209341.7	
(51) B61F 1/02 (2006.01)	(73) Rolls-Royce plc, London N1 9FX, GB	
(96) 29.05.2018	(72) Shearer, Brenton, Derby, Derbyshire DE24 8BJ, GB	
(96) 18728128.2	(54) Pojist'ovací tlakový ventil	
(73) Rail Cargo Austria Aktiengesellschaft, 1100 Wien, AT	(32) 201820330	
(72) GRANER, Gernot, 3800 Göpfritz an der Wild, AT	(31) 13.12.2018	
HERINCS, Philipp, 3430 Tulln an der Donau, AT	(33) GB	
(54) Rám pro plošinový vagon	(74) ŽOVICOVÁ & ŽOVIC IP, s.r.o., Záhradnícka 36, 82108 Bratislava	
(32) 504532017	(97) EP 3702717	
(31) 31.05.2017	(47) 30.06.2021	
(33) AT	(97) 02.09.2020	
(86) PCT/EP2018/064078	(51) F28F 9/26 (2006.01)	
(87) WO 2018/219955	F28D 1/053 (2006.01)	
(74) Kania, Sedlák, Smola, s.r.o., Mendlovo náměstí 907/1a, Brno, Staré Brno, 60300	F28F 21/08 (2006.01)	
(96) 20.02.2020		
(96) 20158609.6	(96) 20158609.6	
(73) W-A Progettazioni S.r.l., 40054 Loc. Cento - Budrio (Bologna), IT	(73) W-A Progettazioni S.r.l., 40054 Loc. Cento - Budrio (Bologna), IT	
(72) LOLLI, Valter, 40033 CASALECCHIO DI RENO, IT	(72) LOLLI, Valter, 40033 CASALECCHIO DI RENO, IT	
(54) Hlava pro tepelné radiátory a způsob výroby této hlavy	(54) Hlava pro tepelné radiátory a způsob výroby této hlavy	
(32) 201900002883	(32) 201900002883	
(31) 28.02.2019	(31) 28.02.2019	
(33) IT	(33) IT	
(74) Všeťečka Zelený Švorčík a partneři, advokátní a patentová kancelář, JUDr. Michal Havlík, Hálkova 1406/2, Praha 2, Nové Město, 12000	(74) Všeťečka Zelený Švorčík a partneři, advokátní a patentová kancelář, JUDr. Michal Havlík, Hálkova 1406/2, Praha 2, Nové Město, 12000	
(97) EP 3665409	(97) EP 3713855	
(47) 23.06.2021	(47) 01.09.2021	
(97) 14.02.2019	(97) 31.05.2019	
(51) F16K 5/06 (2006.01)	(51) B65G 1/04 (2006.01)	
F16K 5/20 (2006.01)	B65G 60/00 (2006.01)	
(96) 09.08.2018	B66C 23/02 (2006.01)	
(96) 18762019.0	B66F 9/06 (2006.01)	
(73) Gasket International S.r.l., 24060 Cividino di Castelli Calepio, IT	(96) 20.11.2018	
(72) SCATTINI, Roberto, 24060 Credaro, IT	(96) 18807289.6	
(54) Těsnicí soustava pro kulové ventily a kulový ventil obsahující takovou těsnicí soustavu	(73) Autostore Technology AS, 5578 Nedre Vats, NO	
(32) PCT/IB2017/054874	(72) AUSTRHEIM, Trond, N-5590 Etne, NO	
(31) 10.08.2017	FJELDHEIM, Ivar, N-5533 Haugesund, NO	
(33) IB	(54) Automatizovaný skladovací a vyskladňovací systém	
(86) PCT/EP2018/071606	(32) 20171874	
(87) WO 2019/030317	(31) 23.11.2017	
(74) Všeťečka Zelený Švorčík a partneři, advokátní a patentová kancelář, JUDr. Michal Havlík, Hálkova 1406/2, Praha 2, Nové Město, 12000	(33) NO	
(97) EP 3667677	(86) PCT/EP2018/081892	
(47) 01.09.2021	(87) WO 2019/101725	
(97) 17.06.2020	(74) ŽOVICOVÁ & ŽOVIC IP, s.r.o., Záhradnícka 36, 82108 Bratislava	
(51) G21C 9/004 (2006.01)	(97) EP 3742028	
G21C 13/02 (2006.01)	(47) 30.06.2021	
F16K 31/08 (2006.01)	(97) 25.11.2020	
G21C 15/18 (2006.01)	(51) F16K 1/44 (2006.01)	
F16K 31/00 (2006.01)	F01D 17/14 (2006.01)	
(96) 15.11.2019	F16K 11/16 (2006.01)	
(96) 19209340.9	F16K 11/07 (2006.01)	
(73) Rolls-Royce plc, London N1 9FX, GB	(96) 21.05.2019	
Rolls-Royce Power Engineering PLC, Derby DE24 8BJ, GB	(96) 19175637.8	
(72) Shearer, Brenton, Derby, Derbyshire DE24 8BJ, GB	(73) Siemens Energy Global GmbH & Co. KG, 81739 München, DE	
Palmer, James, Derby, Derbyshire DE24 8BJ, GB	(72) Koptavy, David, 62100 Brno, CZ	
Ireland, Benjamin, Derby, Derbyshire DE24 8BJ, GB	(54) Ochrana proti otáčení vřeten ventilu	
(54) Chladicí okruh jaderného reaktoru s odtlakovacím ventilem	(74) Čermák a spol., JUDr. Karel Čermák Ph.D., LL.M., Elišky Peškové 735/15, Praha 5, Smíchov, 15000	
(32) 201820328		
(31) 13.12.2018		
(33) GB		
(74) ŽOVICOVÁ & ŽOVIC IP, s.r.o., Záhradnícka 36, 82108 Bratislava		
(97) EP 3667678		
(47) 01.09.2021		
(97) 17.06.2020		
(51) G21C 9/004 (2006.01)		

Zveřejněné opravené překlady evropských patentových spisů

U následujících udělených evropských patentů s účinky pro Českou republiku byl majitelem předložen opravený překlad patentového spisu do českého jazyka (§35d odst. 2 zákona č. 527/1990 Sb., v platném znění).

Datem zveřejnění opraveného překladu evropského patentového spisu je datum publikace tohoto Věstníku.

(97) EP 2969119

(97) EP 3606722

Zveřejněné překlady pozměněného nebo omezeného znění evropských patentových spisů

U následujících udělených evropských patentů s účinky pro Českou republiku byl majitelem předložen český překlad pozměněného nebo omezeného znění evropského patentového spisu (§35f odst. 3 zákona č. 527/1990 Sb., v platném znění).

Datem zveřejnění překladu pozměněného nebo omezeného znění evropského patentového spisu je datum publikace tohoto Věstníku.

(97) EP 1778234

(97) EP 2708091

(97) EP 3285963

Evropské patenty zachované v pozměněném nebo omezeném znění

V této části jsou uvedeny evropské patenty s účinky pro Českou republiku, které byly Evropským úřadem podle článku 102 Úmluvy o udělování evropských patentů zachovány v omezeném znění podle čl. 105a - 105c EPC 2000, nebo v pozměněném znění (§ 35f zákona č. 527/1990 Sb., v platném znění).

(97) Datum oznámení o zachování patentu
EP 2701892 22.09.2021

MM4A

Zánik evropských patentů nezaplacením poplatků za udržování platnosti patentu

Následující evropské patenty udělené Evropským patentovým úřadem s účinky pro Českou republiku zanikly pro nezaplacení poplatků za udržování platnosti patentu (§ 22 písm. b) zákona č. 527/1990 Sb., v platném znění).

(97) EP 1348605
(97) EP 1462192
(97) EP 1462208
(97) EP 1485747
(97) EP 1490357
(97) EP 1580477
(97) EP 1603507
(97) EP 1611211
(97) EP 1611266
(97) EP 1702733
(97) EP 1721591
(97) EP 1722628
(97) EP 1725438
(97) EP 1727647
(97) EP 1732970
(97) EP 1737743
(97) EP 1780363
(97) EP 1835240
(97) EP 1837217
(97) EP 1837569
(97) EP 1849537
(97) EP 1856443
(97) EP 1861324
(97) EP 1893370
(97) EP 1919685
(97) EP 1934033
(97) EP 1972837
(97) EP 1981165
(97) EP 1996385
(97) EP 1999141
(97) EP 2000555
(97) EP 2001687
(97) EP 2013166
(97) EP 2125295
(97) EP 2129595
(97) EP 2134201
(97) EP 2134203
(97) EP 2134371

(97) EP 2139917
(97) EP 2141254
(97) EP 2213971
(97) EP 2227972
(97) EP 2236069
(97) EP 2241641
(97) EP 2252852
(97) EP 2254964
(97) EP 2256225
(97) EP 2257249
(97) EP 2257751
(97) EP 2257850
(97) EP 2257850
(97) EP 2262503
(97) EP 2265530
(97) EP 2265884
(97) EP 2276990
(97) EP 2336124
(97) EP 2366849
(97) EP 2369061
(97) EP 2375212
(97) EP 2405790
(97) EP 2406280
(97) EP 2406422
(97) EP 2406437
(97) EP 2406633
(97) EP 2408497
(97) EP 2408938
(97) EP 2409548
(97) EP 2411497
(97) EP 2412472
(97) EP 2427599
(97) EP 2430210
(97) EP 2497741
(97) EP 2500140
(97) EP 2537968
(97) EP 2544838
(97) EP 2545274
(97) EP 2546380

(97) EP 2547740
(97) EP 2547980
(97) EP 2550433
(97) EP 2550686
(97) EP 2555921
(97) EP 2565240
(97) EP 2566689
(97) EP 2566796
(97) EP 2570148
(97) EP 2570149
(97) EP 2641912
(97) EP 2644794
(97) EP 2683385
(97) EP 2686080
(97) EP 2686681
(97) EP 2687523
(97) EP 2688732
(97) EP 2689039
(97) EP 2694346
(97) EP 2694419
(97) EP 2695881
(97) EP 2705240
(97) EP 2705241
(97) EP 2777744
(97) EP 2779019
(97) EP 2781888
(97) EP 2792607
(97) EP 2825036
(97) EP 2825037
(97) EP 2825629
(97) EP 2825631
(97) EP 2825704
(97) EP 2844088
(97) EP 2844091
(97) EP 2850013
(97) EP 2855001
(97) EP 2861358
(97) EP 2883449

(97) EP 2921459
(97) EP 2921577
(97) EP 2926643
(97) EP 2964163
(97) EP 2967139
(97) EP 2967611
(97) EP 2968174
(97) EP 2968297
(97) EP 2969138
(97) EP 2969720
(97) EP 2969721
(97) EP 2969723
(97) EP 2969957
(97) EP 2970284
(97) EP 2972071
(97) EP 2976208
(97) EP 2976413
(97) EP 2977120
(97) EP 2980272
(97) EP 2989098
(97) EP 2995680
(97) EP 3002278
(97) EP 3027475
(97) EP 3070685
(97) EP 3070687
(97) EP 3094409
(97) EP 3103183
(97) EP 3119222
(97) EP 3119752
(97) EP 3120091
(97) EP 3120449
(97) EP 3121253
(97) EP 3125706
(97) EP 3126281
(97) EP 3132545
(97) EP 3222359
(97) EP 3222360
(97) EP 3241605

(97) EP 3267859
(97) EP 3268415
(97) EP 3268535

(97) EP 3271349
(97) EP 3271510
(97) EP 3376328

(97) EP 3376668
(97) EP 3419598
(97) EP 3426073

(97) EP 3429734
(97) EP 3430701
(97) EP 3576903

PD4A

Převod práv a ostatní změny majitelů evropských patentů

(97) **EP 1365095**
(73) FAAC S.p.A., 40069 Zola Predosa (BO), IT

(97) **EP 1365095**
(73) NUOVA FAAC S.r.l., 40069 Zola Predosa (BO), IT

(97) **EP 1365095**
(73) FAAC S.p.A., 40069 Zola Predosa (BO), IT

(97) **EP 3041842**
(73) Altavant Sciences GmbH, Basel 4051, CH

(97) **EP 3406384**
(73) Purem Wilsdruff GmbH, 01723 Wilsdruff, DE

(97) **EP 3607264**
(73) Oy Mapvision Ltd, 00390 Helsinki, FI

(97) **EP 3740076**
(73) Reichenbach, Albert, 58675 Hemer, DE

FG1K

Zapsané užité vzory - přehled podle čísel zápisu

V období uzávěrky tohoto čísla Věstníku zapsal Úřad průmyslového vlastnictví tyto užité vzory.

(11)	(51)		(11)	(51)		(11)	(51)	
35427	B 60 R 5/04	(2006.01)	35431	G 07 F 11/54	(2006.01)	35435	E 01 F 8/00	(2006.01)
35428	A 47 H 27/00	(2006.01)	35432	G 05 D 23/19	(2006.01)	35436	E 01 F 8/00	(2006.01)
35429	F 02 D 13/02	(2006.01)	35433	B 66 F 11/04	(2006.01)			
35430	G 01 L 13/00	(2006.01)	35434	E 02 B 3/04	(2006.01)			

FG1K

Zapsané užité vzory - řazené podle MPT

(51)	A47H 27/00	(2006.01)	(21)	2021-39072	
(11)	35428		(22)	05.08.2021	
(21)	2021-38929		(47)	27.09.2021	
(22)	24.06.2021		(73)	JaP-Jacina, s.r.o., Mnichovo Hradiště, CZ	
(47)	27.09.2021		(72)	Jacina Petr, Mnichovo Hradiště, CZ	
(73)	Muláček Marek, Kublov, CZ			Housa Oldřich Ing., Mnichovo Hradiště, CZ	
(72)	Muláček Marek, Kublov, CZ		(54)	Passivní bariéra	
(54)	Kotva truhlíku		(74)	RETROPATENT s.r.o., Dobiášova 1246/29, Liberec, Liberec VI-Rochlice, 46006	
<hr/>					
(51)	B60R 5/04	(2006.01)	(51)	F02D 13/02	(2006.01)
	B60R 13/02	(2006.01)		F02B 15/02	(2006.01)
(11)	35427		(11)	35429	
(21)	2021-38906		(21)	2021-38972	
(22)	14.06.2021		(22)	08.07.2021	
(47)	27.09.2021		(47)	27.09.2021	
(73)	ŠKODA AUTO a.s., Mladá Boleslav, Mladá Boleslav II, CZ		(73)	Malina Tomáš Ing., Praha 6, Bubeneč, CZ	
(72)	Rubeš David Ing., Dobruška, CZ		(72)	Malina Tomáš Ing., Praha 6, Bubeneč, CZ	
(54)	Polohovací sestava pro zákryt zavazadlového prostoru		(54)	Dvoudobý spalovací motor s proměnným časováním sání	
<hr/>					
(51)	B66F 11/04	(2006.01)	(51)	G01L 13/00	(2006.01)
(11)	35433		(11)	35430	
(21)	2021-39065		(21)	2021-38976	
(22)	03.08.2021		(22)	09.07.2021	
(47)	27.09.2021		(47)	27.09.2021	
(73)	IC - Tech Park Czech Republic Holding s.r.o., Praha 7, Holešovice, CZ		(73)	Černohorský Martin Ing., Písek, Budějovické Předměstí, CZ	
(72)	Hradecký Tomáš, Praha 4, Krč, CZ		(72)	Černohorský Martin Ing., Písek, Budějovické Předměstí, CZ	
	Thöndel Evžen Ing., Ph.D., Praha 9, Horní Počernice, CZ		(54)	Zařízení pro měření průvzdušnosti tuhých deskových materiálů metodou tlakového impulsu	
(54)	Elektrická pohyblivá plošina se šesti stupni volnosti a rotací		<hr/>		
(74)	Advokátní kancelář Skála s.r.o., Mgr. Petr Skála, č. p. 168, Hvoždany, 26244		(51)	G05D 23/19	(2006.01)
<hr/>					
(51)	E01F 8/00	(2006.01)		G05D 21/02	(2006.01)
(11)	35435		(11)	35432	
(21)	2021-39144		(21)	2021-39014	
(22)	06.09.2021		(22)	19.07.2021	
(47)	27.09.2021		(47)	27.09.2021	
(73)	INTERTECH PLUS s.r.o., Kuřim, CZ		(73)	BOHEMIACHLAD Praha s.r.o., Praha 6, Ruzyně, CZ	
(72)	Czepa Jiří, Heroltice, CZ		(72)	Viták Petr, Praha 9, Satalice, CZ	
(54)	Dílec protihlukové stěny a protihluková stěna		(54)	Zapojení pro nepřímé vychlazování cylindrokónického tanku na kvašení piva teplotním médiem na bázi monoproplenglykolu, glycerinu či jiné bázi	
(74)	Ing. Dobroslav Musil, patentová kancelář, Ing. Dobroslav Musil, patentový zástupce, Zábřdovická 801/11, Brno, Zábřdovice, 61500		(74)	PATENTSERVIS Praha a.s., Na Podkovce 281/10, Praha 4, Podolí, 14700	
<hr/>					
(51)	E01F 8/00	(2006.01)	(51)	G07F 11/54	(2006.01)
(11)	35436		(11)	35431	
(21)	2021-39146		(21)	2021-38980	
(22)	06.09.2021		(22)	09.07.2021	
(47)	27.09.2021		(47)	27.09.2021	
(73)	INTERTECH PLUS s.r.o., Kuřim, CZ		(73)	VendPRO s.r.o., Plzeň, Jižní Předměstí, CZ	
(72)	Czepa Jiří, Heroltice, CZ		(72)	Kosturik Kamil Ing., Ph.D., Vejprnice, CZ	
	Kolář Kamil, Předklášteří, CZ			Weissar Petr Ing., Ph.D., Plzeň, Jižní Předměstí, CZ	
(54)	Dílec protihlukové stěny a protihluková stěna			Pohořelý Pavel Ing., Plzeň, Severní Předměstí, CZ	
(74)	Ing. Dobroslav Musil, patentová kancelář, Ing. Dobroslav Musil, patentový zástupce, Zábřdovická 801/11, Brno, Zábřdovice, 61500			Vochoc Jan Ing., Plzeň, Jižní Předměstí, CZ	
<hr/>					
(51)	E02B 3/04	(2006.01)	(54)	Zařízení pro automatizované uskladnění a výdej předmětů	
	E02B 3/10	(2006.01)	(74)	Mgr. Aleš Lang, Horní Slovénice 15, Lišov, 37372	
(11)	35434		<hr/>		

Seznam majitelů zapsaných užitečných vzorů

(73)	(11)	(51)		(73)	(11)	(51)	
BOHEMIACHLAD Praha s.r.o., Praha 6, Ruzyně, CZ	35432	G 05 D 23/19	(2006.01)	ŠKODA AUTO a.s., Mladá Boleslav, Mladá Boleslav II, CZ	35427	B 60 R 5/04	(2006.01)
IC - Tech Park Czech Republic Holding s.r.o., Praha 7, Holešovice, CZ	35433	B 66 F 11/04	(2006.01)	VendPRO s.r.o., Plzeň, Jižní Předměstí, CZ	35431	G 07 F 11/54	(2006.01)
INTERTECH PLUS s.r.o., Kuřim, CZ	35435	E 01 F 8/00	(2006.01)	Černohorský Martin Ing., Písek, Budějovické Předměstí, CZ	35430	G 01 L 13/00	(2006.01)
INTERTECH PLUS s.r.o., Kuřim, CZ	35436	E 01 F 8/00	(2006.01)	Malina Tomáš Ing., Praha 6, Bubeneč, CZ	35429	F 02 D 13/02	(2006.01)
JaP-Jacina, s.r.o., Mnichovo Hradiště, CZ	35434	E 02 B 3/04	(2006.01)	Muláček Marek, Kublov, CZ	35428	A 47 H 27/00	(2006.01)

FG4Q

Zapsané průmyslové vzory - přehled podle čísel zápisu

V období uzávěrky tohoto čísla Věstníku zapsal Úřad průmyslového vlastnictví tyto průmyslové vzory:

(11)	(51)	(11)	(51)	(11)	(51)
37794	26-06	37796	15-03	37798	03-01
37795	13-03	37797	12-09	37799	21-01

FG4Q

Zapsané průmyslové vzory - přehled podle tříd

- (51) **03-01**
(11) 37798
(21) 2021-41905
(22) 25.02.2021
(15) 23.09.2021
(54) **Organizér do auta**
(28) 1
(73) Jensen Nastoupilová Eva, Nedachlebice, CZ
(72) Jensen Nastoupilová Eva, Nedachlebice, CZ
(74) Mgr. PETR ŽÍŽKA, advokátní kancelář, Mgr. Petr Žížka, Sedláčkova 209/16, Plzeň, Vnitřní Město, 30100



1.1



1.2



1.3



1.4

- (51) **12-09**
(11) 37797
(21) 2021-41891
(22) 05.02.2021
(15) 23.09.2021
(54) **Vyvážecí traktorová souprava**
(28) 1
(73) Mendelova univerzita v Brně, Brno, Černá Pole, CZ
STS Prachatice, a.s., Těšovice, CZ
(72) Ulrich Radomír prof. Ing., CSc., Brno, Černá Pole, CZ
Zvěřina Ladislav Ing., Brno, Kohoutovice, CZ
Činka Jiří Ing., Prachatice, Prachatice II, CZ
(74) prof. RNDr. Vojtěch Adam Ph.D., Burešova 618/4, Brno, 60200



1.1



1.2



1.3

- (51) 13-03
- (11) 37795
- (21) 2020-41747
- (22) 09.07.2020
- (15) 23.09.2021
- (54) **Ramena rozváděčů**
- (28) 2
- (73) MEP-rozváděče s.r.o., Hovorčovice, CZ
- (72) Jelínek David, Hovorčovice, CZ
Hron Pavel, Měšice, CZ



1.1



1.2



1.3



2.1



2.2



2.3

-
- (51) **15-03**
(11) 37796
(21) 2021-41890
(22) 05.02.2021
(15) 23.09.2021
(54) **Stroj pro těžbu dřeva**
(28) 1
(73) Mendelova univerzita v Brně, Brno, Černá Pole, CZ
STS Prachatice, a.s., Těšovice, CZ
(72) Ulrich Radomír prof. Ing., CSc., Brno, Černá Pole, CZ
Zvěřina Ladislav Ing., Brno, Kohoutovice, CZ
Činka Jiří Ing., Prachatice, Prachatice II, CZ
(74) prof. RNDr. Vojtěch Adam Ph.D., Burešova 618/4, Brno, 60200



1.1



1.2



1.3

-
- (51) **21-01**
(11) 37799
(21) 2021-41906
(22) 26.02.2021
(15) 23.09.2021
(54) **Dřevěné hračky**
(28) 6
(73) Králíček Jiří, Nový Bydžov, CZ
(72) Králíček Jiří, Nový Bydžov, CZ
(74) Jan Brykner, patentový zástupce, Resslova 741, Hradec Králové, 50002



1.1



1.2

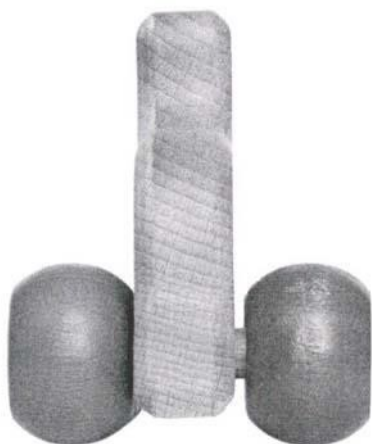

1.3



3.2



2.1

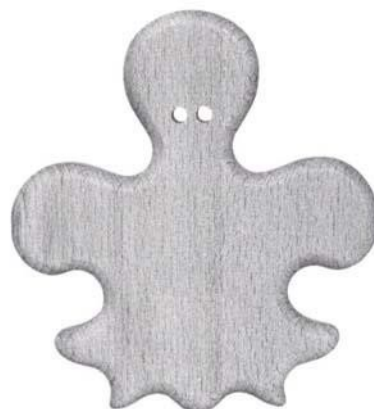

4.1



2.2



4.2



3.1

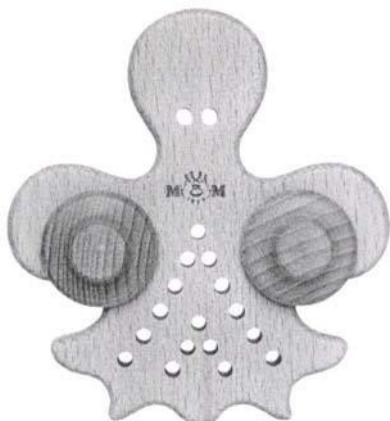

5.1

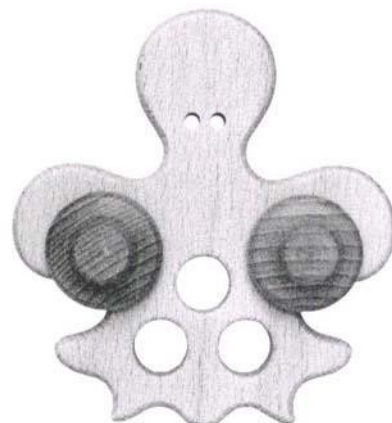

6.1



5.2

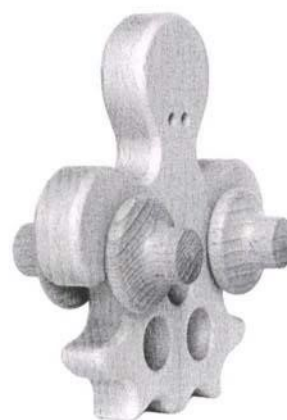

6.2



5.3



6.3

(51) 26-06

(11) 37794

(21) 2019-41562

(22) 24.10.2019

(15) 23.09.2021

(54) Světelná vybavení automobilu

(28) 4

(73) Renault S.A.S., F-92100 Boulogne Billancourt, FR

(72) Morasse Louis, 92100 Boulogne Billancourt, FR

(74) PATENTSERVIS Praha a.s., Na Podkovce 281/10, Praha 4, Podolí, 14700



1.1



1.2



1.3



1.4



1.5



1.6



1.7



1.10



1.8



2.1



1.9



2.2



2.3



2.7



2.4



2.8



2.5



2.9



2.6



2.10



3.4



3.1



3.5

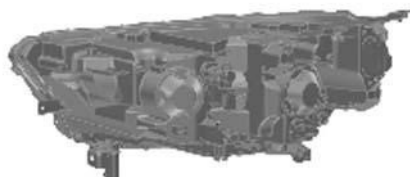

3.2



3.6

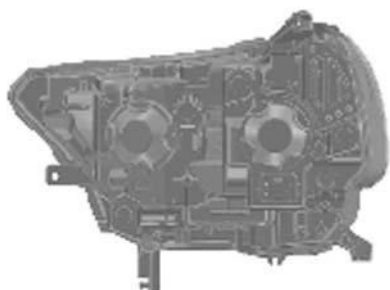

3.3



3.7



3.8



4.2

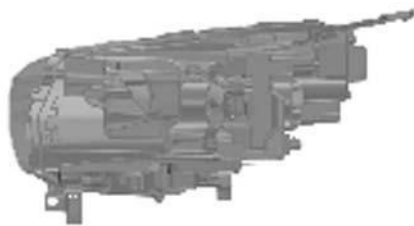

3.9



4.3



3.10



4.4

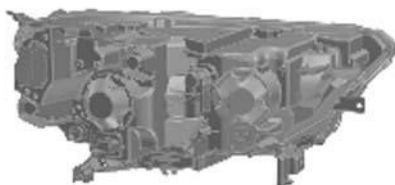

4.1



4.5



4.8



4.6



4.9



4.7



4.10

Seznam vlastníků zapsaných průmyslových vzorů

(73)	(11)	(51)	(73)	(11)	(51)
Jensen Nastoupilová Eva, Nedachlebice, CZ	37798	03-01	Mendelova univerzita v Brně, Brno, Černá Pole, CZ	37797	12-09
Králíček Jiří, Nový Bydžov, CZ	37799	21-01	MEP-rozváděče s.r.o., Hovorčovice, CZ	37795	13-03
Mendelova univerzita v Brně, Brno, Černá Pole, CZ	37796	15-03	Renault S.A.S., F-92100 Boulogne Billancourt, FR	37794	26-06
			STS Prachatice, a.s., Těšovice, CZ	37796	15-03
STS Prachatice, a.s., Těšovice, CZ	37797	12-09			

Dodatková ochranná osvědčení pro léčiva a pro přípravky na ochranu rostlin

Podání žádosti o udělení osvědčení

(22) 13.09.2021
(21) SPC/CZ2021/755
(71) Novartis AG, Basel, CH
(68) 2170388
(54) **Formulace profilátek anti-CD20**
(92) EU/1/21/1532, 26.03.2021
(93) 67757, 67758, 01.02.2021, LI
(95) **ofatumumab, léčivý přípravek**

(22) 14.09.2021
(21) SPC/CZ2021/756
(71) F. Hoffmann-La Roche AG, 4070 Basel, CH
PTC Therapeutics, Inc., South Plainfield, NJ 07080, US
(68) 3143025
(54) **Sloučeniny pro léčbu spinální svalové atrofie**
(92) EU/1/21/1531, 29.03.2021
(93) EU/1/21/1531, 29.03.2021, EU
(95) **Evrysdi - risdiplam nebo jeho farmaceuticky vhodné soli, léčivý přípravek**

(22) 14.09.2021
(21) SPC/CZ2021/757
(71) Karyopharm Therapeutics, Inc., Newton, MA, US
(68) 2736887
(54) **MODULÁTORY JADERNÉHO TRANSPORTU OBSAHUJÍCÍ HYDRAZID A JEJICH POUŽITÍ**
(92) EU/1/21/1537, 26.03.2021
(93) EU/1/21/1537, 26.03.2021
(95) **NEXPOVIO - Selinexor nebo jeho farmaceuticky přijatelná sůl, léčivý přípravek**

Úřední rozhodnutí a oznámení

MK4A, MK4F

Zánik patentů a autorských osvědčení uplynutím doby platnosti

(11)	(21)	Int.Cl/(51)	(11)	(21)	Int.Cl/(51)
300073	2003-629	8/C12N 15/82	305984	2003-1162	8/A61K 31/59
305119	2003-890	8/A61K 9/70	307141	2003-1216	8/C07C 63/66

MM4A, MM4F

Zániky patentů a autorských osvědčení pro nezaplacení udržovacích poplatků

(11)	(21)	Int.Cl/(51)	(11)	(21)	Int.Cl/(51)
297105	2002-995	8/B60K 28/10	305219	2013-203	8/G01J 5/10
301675	2003-2819	8/B60G 21/05	305468	2014-164	8/B62D 1/185
303051	2010-208	8/A01B 73/04	305696	2014-157	8/G01M 3/26
303055	2011-136	8/G08G 1/09	306286	2015-189	8/B65H 54/02
303504	2008-159	8/A61B 1/303	306660	2011-130	8/B62D 7/06
303828	2012-186	8/A01K 1/035	307173	2014-799	8/F16F 7/08
304665	2003-2857	8/F16L 33/02	307857	2003-2813	8/A61K 9/70

MK1K

Zániky užitých vzorů uplynutím doby platnosti

(11)	(21)	(51)	(11)	(21)	(51)
22798	2011-24871	A23K 1/06	23044	2011-24898	E06B 1/04
22915	2011-24879	G21F 5/008	23053	2011-24873	A61K 33/38
23021	2011-24899	E04F 13/10	23195	2011-24868	G10L 17/00

MK4Q

Zániky práva ze zapsaných průmyslových vzorů uplynutím doby ochrany

(11)	(21)	Int.Cl/(51)	(11)	(21)	Int.Cl/(51)
27222	1996-29571	6/03-01	36859	2016-40557	10/08-10
33749	2006-36659	8/06-04	36871	2016-40559	10/02-02
36828	2016-40552	10/10-05	37017	2016-40553	10/19-08
36834	2016-40554	10/11-02			

Zápisy licenčních smluv do rejstříku průmyslových vzorů pro nabyvatele

(11) 37405	Nabyvatel: STREETPARK s.r.o., Ptáčov 40, Třebíč, 67401, CZ
(73) Padmos Jan Ing., Třebíč, Vnitřní Město, CZ	Druh licence: nevýhradní
Nabyvatel: STREETPARK s.r.o., Ptáčov 40, Třebíč, 67401, CZ	Datum uzavření smlouvy: 01.06.2021
Druh licence: nevýhradní	Datum zápisu smlouvy: 23.09.2021
Datum uzavření smlouvy: 01.06.2021	(11) 37585
Datum zápisu smlouvy: 23.09.2021	(73) Padmos Jan Ing., Třebíč, Vnitřní Město, CZ
(11) 37444	Nabyvatel: STREETPARK s.r.o., Ptáčov 40, Třebíč, 67401, CZ
(73) Padmos Jan Ing., Třebíč, Vnitřní Město, CZ	Druh licence: nevýhradní
Nabyvatel: STREETPARK s.r.o., Ptáčov 40, Třebíč, 67401, CZ	Datum uzavření smlouvy: 01.06.2021
Druh licence: nevýhradní	Datum zápisu smlouvy: 23.09.2021
Datum uzavření smlouvy: 01.06.2021	(11) 37630
Datum zápisu smlouvy: 23.09.2021	(73) Padmos Jan Ing., Třebíč, Vnitřní Město, CZ
(11) 37516	Nabyvatel: STREETPARK s.r.o., Ptáčov 40, Třebíč, 67401, CZ
(73) Padmos Jan Ing., Třebíč, Vnitřní Město, CZ	Druh licence: nevýhradní
Nabyvatel: STREETPARK s.r.o., Ptáčov 40, Třebíč, 67401, CZ	Datum uzavření smlouvy: 01.06.2021
Druh licence: nevýhradní	Datum zápisu smlouvy: 23.09.2021
Datum uzavření smlouvy: 01.06.2021	(11) 37631
Datum zápisu smlouvy: 23.09.2021	(73) Padmos Jan Ing., Třebíč, Vnitřní Město, CZ
(11) 37517	Nabyvatel: STREETPARK s.r.o., Ptáčov 40, Třebíč, 67401, CZ
(73) Padmos Jan Ing., Třebíč, Vnitřní Město, CZ	Druh licence: nevýhradní

Datum uzavření smlouvy: 01.06.2021
Datum zápisu smlouvy: 23.09.2021
(11) 37653
(73) Padmos Jan Ing., Třebíč, Vnitřní Město, CZ
Nabyvatel: STREETPARK s.r.o., Ptáčov 40, Třebíč, 67401, CZ
Druh licence: nevýhradní
Datum uzavření smlouvy: 01.06.2021

Datum zápisu smlouvy: 23.09.2021
(11) 37675
(73) Padmos Jan Ing., Třebíč, Vnitřní Město, CZ
Nabyvatel: STREETPARK s.r.o., Ptáčov 40, Třebíč, 67401, CZ
Druh licence: nevýhradní
Datum uzavření smlouvy: 01.06.2021
Datum zápisu smlouvy: 23.09.2021

ND1K

První prodloužení doby platnosti užitéch vzorů

(51) **C06B 29/16** (2006.01)
C06B 25/34 (2006.01)
B60R 21/38 (2011.01)
(11) 30994
(21) 2017-33939
(22) 19.07.2017
(73) Kayaku Safety Systems Europe a.s., Vsetín, CZ
(54) Sekundární pyrotechnická slož pro squib s prodlouženou dobou hoření

(51) **A47F 9/00** (2006.01)
A47F 10/06 (2006.01)
F25D 15/00 (2006.01)
F25D 23/12 (2006.01)

(11) 31154
(21) 2017-34173
(22) 04.10.2017
(73) RGT s.r.o., Králův Dvůr, CZ
(54) Chladicí potravinářský pult

(51) **H01S 3/00** (2006.01)
G01J 11/00 (2006.01)
G01J 1/42 (2006.01)

(11) 31189
(21) 2017-34149
(22) 27.09.2017
(73) Fyzikální ústav AV ČR, v. v. i., Praha 8, Libeň, CZ
(54) Detektor energie laserových pulzů

(51) **G07D 7/10** (2006.01)
G07D 7/202 (2016.01)

(11) 31192
(21) 2017-34167
(22) 02.10.2017
(73) Západočeská univerzita v Plzni, Plzeň, Jižní Předměstí, CZ
OPTAGLIO a.s., Lochovice, CZ
(54) Systém pro elektronické ověření a třídění

(51) **B02C 19/00** (2006.01)
B02C 23/00 (2006.01)
D21D 99/00 (2006.01)

(11) 31220
(21) 2017-34132
(22) 22.09.2017
(73) Ústav chemických procesů, AV ČR, v. v. i., Praha 6, Suchdol, CZ
SPM - Security Paper Mill, a.s., Praha 2, Vinohrady, CZ
(54) Zařízení pro přípravu plniva s termoizolačními a antibakteriálními vlastnostmi

(51) **C10L 1/02** (2006.01)
C11C 3/06 (2006.01)
B01F 5/00 (2006.01)

(11) 31247
(21) 2017-34194
(22) 10.10.2017
(73) Ústav chemických procesů, AV ČR, v. v. i., Praha 6, Suchdol, CZ
EcoFuel Laboratories, s.r.o., Praha 9, Libeň, CZ
(54) Poloprovozní kontinuální zařízení pro produkci biodieselu

(51) **E04B 2/28** (2006.01)
E04B 2/58 (2006.01)

(11) 31253
(21) 2017-34249
(22) 24.10.2017
(73) Pokrivčák Milan Ing., MBA, Líbeznice, CZ
(54) Lehká nosná rámová obvodová stavební konstrukce

(51) **B01D 63/12** (2006.01)
B01D 61/02 (2006.01)
B01D 53/00 (2006.01)
C10L 3/00 (2006.01)

(11) 31256
(21) 2017-34269
(22) 30.10.2017
(73) Ústav chemických procesů, AV ČR, v. v. i., Praha 6, Suchdol, CZ
(54) Zařízení pro separaci oxidu uhličitého z bioplynu

(51) **A43B 13/04** (2006.01)
A43B 13/14 (2006.01)

(11) 31316
(21) 2017-34217
(22) 17.10.2017
(73) Západočeská univerzita v Plzni, Plzeň, Jižní Předměstí, CZ
Holik International, s.r.o., Zlín, CZ
(54) Elektricky vodivá pryž a elektroda z elektricky vodivé pryže uspořádaná v podešvi

(51) **E05B 35/14** (2006.01)
E05B 27/00 (2006.01)

(11) 31363
(21) 2017-34342
(22) 13.11.2017
(73) ASSA ABLOY Opening Solutions CZ s.r.o., Rychnov nad Kněžnou, CZ
(54) Kombinace válcové zamykací vložky a klíče, klíč, válcová zamykací vložka a polotovary klíče

(51) **A41D 27/22** (2006.01)
A41D 13/01 (2006.01)
H02J 7/02 (2016.01)
H02J 7/00 (2006.01)
H02J 50/10 (2016.01)

(11) 31371
(21) 2017-34224
(22) 18.10.2017
(73) Západočeská univerzita v Plzni, Plzeň, Jižní Předměstí, CZ
APPLYCON s.r.o., Dobřany, CZ
(54) Systém pro bezdrátové nabíjení elektronických prvků integrovaných v oděvu

(51) **A41D 13/01** (2006.01)
A41D 13/00 (2006.01)
A41D 27/00 (2006.01)
G01K 7/00 (2006.01)
G06Q 50/10 (2012.01)

(11) 31372
(21) 2017-34251
(22) 24.10.2017
(73) Západočeská univerzita v Plzni, Plzeň, Jižní Předměstí, CZ
GoodPRO, s.r.o., Zbůch, CZ
(54) Systém pro monitorování tepelné kapacity ochranného obleku

(51) A23L 25/00	(2016.01)	(51) A01B 71/04	(2006.01)
A61K 36/28	(2006.01)	F16C 19/00	(2006.01)
A23G 1/00	(2006.01)	(11) 35097	
A23L 33/15	(2016.01)	(21) 2020-38380	
(11) 31408		(22) 06.11.2013	
(21) 2017-34443		(73) Farnet a.s., Česká Skalice, Malá Skalice, CZ	
(22) 12.12.2017		(54) Uchycení hřídele	
(73) HEINZ FOOD a.s., Fulnek, CZ			
(54) Oříško-čekančkový krém		(51) C07H 3/06	(2006.01)
		C07H 1/08	(2006.01)
(51) F41H 1/02	(2006.01)	A61K 31/702	(2006.01)
A44B 11/20	(2006.01)	A61P 1/00	(2006.01)
A44B 11/00	(2006.01)	A23L 33/125	(2016.01)
(11) 31767		A23K 20/163	(2016.01)
(21) 2017-34182		(11) 35288	
(22) 06.10.2017		(21) 2019-36834	
(73) 4M SYSTEMS a.s., Praha 6, Břevnov, CZ		(22) 23.12.2014	
(54) Boční spona balistické či taktické vesty		(73) CHR. Hansen HMO GmbH, 53619 Rheinbreitbach, DE	
		(54) Neutrální lidské mléčné oligosacharidy (HMO) z mikrobiální fermentace	
(51) A01P 3/00	(2006.01)	(51) C07H 3/06	(2006.01)
A01N 63/02	(2006.01)	C07H 1/08	(2006.01)
A01N 59/02	(2006.01)	A61K 31/702	(2006.01)
B82B 3/00	(2006.01)	A61P 1/00	(2006.01)
B82Y 5/00	(2011.01)	(11) 35289	
A01N 59/06	(2006.01)	(21) 2019-36835	
A01N 25/30	(2006.01)	(22) 23.12.2014	
A01N 33/02	(2006.01)	(73) CHR. Hansen HMO GmbH, 53619 Rheinbreitbach, DE	
A01N 63/10	(2020.01)	(54) Neutrální lidské mléčné oligosacharidy (HMO) z mikrobiální fermentace	
(11) 32028			
(21) 2017-34157		(51) C12Q 1/14	(2006.01)
(22) 29.09.2017		C12Q 1/10	(2006.01)
(73) ENZYMIK s.r.o., Krásná Lípa, CZ		C12Q 1/04	(2006.01)
(54) Pomocný rostlinný přípravek		C12Q 1/24	(2006.01)
		C12Q 1/20	(2006.01)
(51) D05B 3/12	(2006.01)	G01N 33/52	(2006.01)
D05B 21/00	(2006.01)	G01N 21/78	(2006.01)
D05B 29/00	(2006.01)	(11) 35348	
D05B 35/10	(2006.01)	(21) 2020-38000	
(11) 32209		(22) 03.10.2013	
(21) 2017-34316		(73) LabMediaServis s.r.o., Jaroměř, Pražské Předměstí, CZ	
(22) 07.11.2017		(54) Testovací sada pro zjištění původce mastitidy krav	
(73) AMF Reece CR, s.r.o., Prostějov, Vrahovice, CZ			
(54) Zařízení k přišívání nakládaných dílců na základní díl textilního výrobku		(51) H02J 3/38	(2006.01)
		H02J 3/28	(2006.01)
(51) G01L 1/14	(2006.01)	H02J 9/04	(2006.01)
D06M 15/37	(2006.01)	H02J 7/04	(2006.01)
D06M 17/00	(2006.01)	H02J 7/32	(2006.01)
(11) 32493		H02J 7/35	(2006.01)
(21) 2018-35353		(11) 35404	
(22) 12.10.2017		(21) 2021-38966	
(73) Centrum organické chemie s.r.o., Rybitví, CZ		(22) 16.05.2014	
Západočeská univerzita v Plzni, Plzeň, Jižní Předměstí, CZ		(73) Koudelka Pavel Ing., Hradec Králové, Kukleny, CZ	
INOTEX spol. s r.o., Dvůr Králové nad Labem, CZ		(54) Zapojení energetického systému pro řízenou distribuci energie	
(54) Plošný spínací senzor pro detekci změny tlaku a senzorický systém využívající tento senzor			

ND1K

Druhé prodloužení doby platnosti užitečných vzorů

(51) B61H 7/02	(2006.01)	(51) A61F 2/32	(2006.01)
(11) 27583		(11) 27670	
(21) 2014-30184		(21) 2014-30197	
(22) 30.10.2014		(22) 31.10.2014	
(73) DAKO-CZ, a.s., Třemošnice, CZ		(73) BEZNOSKA, s.r.o., Kladno, CZ	
(54) Samočinný stavěč odlehlosti zdrží brzdové jednotky, zvláště kolejových vozidel		(54) Revizní dřík totální náhrady kyčelního kloubu	
(51) B61H 5/00	(2006.01)	(51) A47L 9/24	(2006.01)
F16D 55/00	(2006.01)	F16L 5/00	(2006.01)
(11) 27585		(11) 27737	
(21) 2014-30214		(21) 2014-30049	
(22) 05.11.2014		(22) 02.10.2014	
(73) DAKO-CZ, a.s., Třemošnice, CZ		(73) NEWAG, spol. s r.o., Zlatníky- Hodkovice, CZ	
(54) Uspořádání brzdové jednotky kotoučové brzdy kolejových vozidel		(54) Přípojka na potrubí centrálního vysavače	

(51) F16C 23/04	(2006.01)	(51) A47K 13/24	(2006.01)
F16C 23/10	(2006.01)	A47K 13/00	(2006.01)
F16C 25/04	(2006.01)	(11) 28303	
F16C 17/02	(2006.01)	(21) 2014-30233	
(11) 27820		(22) 10.11.2014	
(21) 2014-30266		(73) Burianová Radoslava, Želešice, CZ	
(22) 04.11.2014		(54) Záchodové sedátko	
(73) Vysoká škola báňská- Technická univerzita Ostrava, Ostrava- Poruba, CZ			
(54) Sestava aktivního ložiskového stojanu a ložiska		(51) B61C 9/48	(2006.01)
		(11) 28563	
(51) F03D 3/04	(2006.01)	(21) 2014-30069	
(11) 27823		(22) 09.10.2014	
(21) 2014-30286		(73) CZ LOKO, a. s., Česká Třebová, CZ	
(22) 19.11.2014		(54) Těsnění trakčního převodu mazaného olejem	
(73) Martin Schramm, EEC, 09114 Chemnitz, DE			
(54) Větrná elektrárna s nízkotlakým radiálním ventilátorem		(51) A01B 71/04	(2006.01)
		F16C 19/00	(2006.01)
(51) F03C 1/013	(2006.01)	(11) 35097	
F03C 1/40	(2006.01)	(21) 2020-38380	
F15B 13/00	(2006.01)	(22) 06.11.2013	
F15B 15/28	(2006.01)	(73) Farnet a.s., Česká Skalice, Malá Skalice, CZ	
(11) 27832		(54) Uchycení hřídele	
(21) 2014-30421			
(22) 10.12.2014		(51) C12Q 1/14	(2006.01)
(73) Vysoká škola báňská- Technická univerzita Ostrava, Ostrava- Poruba, CZ		C12Q 1/10	(2006.01)
(54) Uspořádání přímočarého hydraulického motoru		C12Q 1/04	(2006.01)
		C12Q 1/24	(2006.01)
(51) C04B 32/02	(2006.01)	C12Q 1/20	(2006.01)
(11) 27885		G01N 33/52	(2006.01)
(21) 2014-30178		G01N 21/78	(2006.01)
(22) 30.10.2014		(11) 35348	
(73) České vysoké učení technické v Praze, Praha 6, Dejvice, CZ		(21) 2020-38000	
(54) Beton ultravysokých pevností, vyztužený drátky, určený zejména pro prefabrikaci		(22) 03.10.2013	
		(73) LabMediaServis s.r.o., Jaroměř, Pražské Předměstí, CZ	
(51) H01M 8/08	(2006.01)	(54) Testovací sada pro zjištění původce mastitidy krav	
H01M 8/02	(2006.01)		
B01D 61/06	(2006.01)	(51) H02J 3/38	(2006.01)
C25B 1/04	(2006.01)	H02J 3/28	(2006.01)
H01M 14/00	(2006.01)	H02J 9/04	(2006.01)
(11) 27947		H02J 7/04	(2006.01)
(21) 2014-29837		H02J 7/32	(2006.01)
(22) 31.07.2014		H02J 7/35	(2006.01)
(73) ÚJV Řež, a. s., Husinec, Řež, CZ		(11) 35404	
(54) Systém pro akumulaci elektrické energie se středotlakým elektrolyzérem a víceúrovňovou reverzní osmózou		(21) 2021-38966	
		(22) 16.05.2014	
(51) A44C 15/00	(2006.01)	(73) Koudelka Pavel Ing., Hradec Králové, Kukleny, CZ	
(11) 28299		(54) Zapojení energetického systému pro řízenou distribuci energie	
(21) 2014-30146			
(22) 22.10.2014			
(73) CRYTUR, spol. s r.o., Turnov, CZ			
(54) Šperkový kámen			

ND4Q

První obnovy doby ochrany průmyslových vzorů

(51) 32-00	(51) 13-03
(11) 36921	(11) 37090
(21) 2016-40776	(21) 2016-40791
(22) 12.10.2016	(22) 31.10.2016
(54) Interiér restaurantu - kavárny	(54) Armatura podpěrného izolátoru

PD4A

Převod práv a ostatní změny majitelů patentů

- (11) 307042
- (21) 2016-666
- (73) Promens Zlín a.s., Zlín, Příluky, CZ

QA9A

Nabídka licence

- (73) Centrum výzkumu Řež s.r.o., Husinec, Řež, CZ
- (11) 308983
- (54) Ozařovací kanál pro řízenou simulaci radiační degradace betonů

Zamítnuté a částečně zamítnuté přihlášky ochranných známek před zveřejněním

Kapitola obsahuje údaje o rozhodnutích o přihláškách ochranných známek, u kterých byly na základě provedeného věcného průzkumu shledány Úřadem důvody pro zamítnutí přihlášky ochranné známky podle ustanovení § 4 nebo 6 zákona č. 441/2003 Sb. Na základě toho Úřad vydal rozhodnutí o zamítnutí přihlášky podle ustanovení § 22 zákona č. 441/2003 Sb., a to pro celý seznam výrobků a služeb nebo pro jeho část. Údaje o výsledku rozhodnutí (zamítnutí přihlášky, částečné zamítnutí přihlášky) jsou uvedeny jako datum právní moci rozhodnutí/výsledek rozhodnutí.

(210) **O-561929**
(540)

gastro-obaly.cz

24.09.2021/NABYTÍ P.M. - ZAMÍTNUTÍ PŘIHLÁŠKY

(210) **O-563159**
(540)

ozonovani.cz

17.09.2021/NABYTÍ P.M. - ZAMÍTNUTÍ PŘIHLÁŠKY

(210) **O-565554**
(540)

vinozarchivu.cz

21.09.2021/NABYTÍ P.M. - ZAMÍTNUTÍ PŘIHLÁŠKY

(210) **O-566486**
(540)

VOC BLATNICE

27.08.2021/NABYTÍ P.M. - ZAMÍTNUTÍ PŘIHLÁŠKY

(210) **O-566490**
(540)



27.08.2021/NABYTÍ P.M. - ZAMÍTNUTÍ PŘIHLÁŠKY

(210) **O-566841**
(540)

Profi Hair

21.09.2021/NABYTÍ P.M. - ZAMÍTNUTÍ PŘIHLÁŠKY

(210) **O-567735**
(540)

hometherapy

07.09.2021/NABYTÍ P.M. - ZAMÍTNUTÍ PŘIHLÁŠKY

(210) **O-569251**
(540)

Škola-servis

20.09.2021/NABYTÍ P.M. - ZAMÍTNUTÍ PŘIHLÁŠKY

Přehled zveřejněných přihlášek ochranných známek

Přihlášky ochranných známek, které byly na základě výsledků formálního a věcného průzkumu provedeného Úřadem shledány schopné zápisu do rejstříku ochranných známek, jsou obsaženy v této kapitole. Důležitou právní skutečností je, že zveřejněním přihlášky ochranné známky v této kapitole Věstníku (§ 23 zákona č. 441/2003 Sb.) začíná běžet zákonná tříměsíční lhůta pro podání námitek podle ustanovení § 25 zákona č. 441/2003 Sb.

Číselný přehled (210)											
O-571271	O-571424	O-571426	O-571819	O-571889	O-572528	O-572744	O-572815	O-573075	O-573077	O-573255	O-573278
O-573325	O-573378	O-573417	O-573459	O-573461	O-573477	O-573501	O-573533	O-573539	O-573540	O-573563	O-573572
O-573574	O-573575	O-573576	O-573594	O-573609	O-573617	O-573646	O-573649	O-573656	O-573671	O-573786	O-573787
O-573789	O-573791	O-573795	O-573802	O-573804	O-573806	O-573807	O-573814	O-573832	O-573833	O-573902	O-573903
O-573904	O-573923	O-573927	O-573933	O-573940	O-573951	O-573953	O-573954	O-573955	O-574007	O-574008	O-574009
O-574023	O-574024	O-574026	O-574037	O-574038	O-574039	O-574041	O-574058	O-574118	O-574132	O-574133	O-574141
O-574144	O-574145	O-574147	O-574148	O-574153	O-574155	O-574175	O-574176	O-574180	O-574186	O-574187	O-574188
O-574199	O-574242	O-574243	O-574254	O-574256	O-574260	O-574261	O-574283	O-574284	O-574285	O-574298	O-574299
O-574301	O-574325	O-574328	O-574329	O-574330	O-574331	O-574336	O-574338	O-574399	O-574407	O-574408	O-574416

Zveřejněné přihlášky ochranných známek

(210) **O-571271**
(220) 13.04.2021
(320) 13.04.2021
(511) 20, 24, 25
(540)



(510) (20) nábytek a bytové zařízení, zrcadla, rámy, nádoby a uzávěry a držáky pro ně (nekovové), sochy, figurky, umělecké předměty a ozdoby a dekorativní předměty vyrobené z materiálů jako dřevo, vosk, sádra nebo umělá hmota, zahrnuté v této třídě; (24) látky, textilie, textilní výrobky a náhradní součásti pro textilní výrobky, bytový textil na nábytek, potahy a povlaky na nábytek, textilní nebo plastové záclony; (25) oděvy, obuv, pokrývky hlavy.

(591) Barevná
(730) **Jelínková Štěpánka**, Štáhlavice 50, Štáhlavy, 33204, CZ
(740) Mgr. JIŘÍ PRAŽÁK, advokátní kancelář, Mgr. Jiří Pražák, Havlíčkova 218, Rokycany, Střed, 33701

(210) **O-571424**
(220) 19.04.2021
(320) 19.04.2021
(511) 9, 16, 35, 41, 42
(540)



(510) (9) nosiče dat všeho druhu spadající do třídy 9 (nahrané i nenahrané), zejména reklamní, informační, výukové a vzdělávací produkty, data a databáze na magnetických, elektronických a optických nosičích, elektronické neperiodické a periodické texty a tiskoviny, nahrané zvukové a zvukově-obrazové a obrazové záznamy, fotografické snímky a videofilmy, multimediální aplikace, včetně souvisejícího softwaru, na CD a DVD discích a magnetických nosičích, software pro počítače; (16) tiskoviny, zejména vzdělávací, učební a informační, například periodické a neperiodické publikace na papírových nosičích, zejména učební texty, učebnice, slovníky a slovníčky, zpěvníky, metodické texty a pokyny a učební pomůcky, spadající do této třídy, fotografie, kalendáře, plakáty, samolepky, informační a propagační výrobky z papíru, včetně dekoračních a upomínkových předmětů z papíru v rámci této třídy, obaly z papíru a lepenky, papírové a plastové sáčky a tašky, bloky a poznámkové bločky, mapy, reprodukcce, školní barvy a štetce, tuhy a tužky, pera; (35) inzertní a propagační činnost v oblasti školství, on-line reklamní prezentace a inzerce v počítačové síti Internet, vydávání reklamních a/nebo náborových textů, účetnictví, marketing, poskytování reklamních a propagačních služeb a činností; (41) výuková, výchovná a vzdělávací činnost, organizační a pořadatelská činnost v oblasti školství a společenských aktivit a volného času, pořádání a vedení odborných seminářů, kurzů a konferencí, zpracovávání a vydávání odborných a učebních publikací a textů na papírových nosičích i v elektronické podobě, zejména na obrazových,

zvukově-obrazových a zvukových nosičích, poskytování informací o výchově a vzdělávání, půjčování videopásek a CD-ROMů, zprostředkovatelská a agenturní činnost v oblasti výuky, výchovy a vzdělávání, odborná informační, konzultační a poradenská činnost v oblasti školství, výchovy a vzdělávání, výuka jazyků, překladatelské a tlumočnické služby, publikace učebnic a knih, vydavatelská a nakladatelská činnost, školicí kurzy zaměřené na počítačový software, školení v souvislosti se softwarem; (42) navrhování, vývoj a tvorba počítačového a jiného hardware a software (počítačových programů) pro výukovou, výchovnou a vzdělávací činnost, služby v oblasti informačních technologií.

(591) Barevná
(730) **MAGIC ENGLISH s.r.o.**, Riegrova 163, Náchod, 54701, CZ
(740) JUDr. Tomáš Dobřichovský Ph.D., advokát, Opletalova 1015/55, Praha 1, Nové Město, 11000

(210) **O-571426**
(220) 19.04.2021
(320) 19.04.2021
(511) 9, 16, 35, 41, 42
(540)



(510) (9) nosiče dat všeho druhu spadající do třídy 9 (nahrané i nenahrané), zejména reklamní, informační, výukové a vzdělávací produkty, data a databáze na magnetických, elektronických a optických nosičích, elektronické neperiodické a periodické texty a tiskoviny, nahrané zvukové a zvukově-obrazové a obrazové záznamy, fotografické snímky a videofilmy, multimediální aplikace, včetně souvisejícího softwaru, na CD a DVD discích a magnetických nosičích, software pro počítače; (16) tiskoviny, zejména vzdělávací, učební a informační, například periodické a neperiodické publikace na papírových nosičích, zejména učební texty, učebnice, slovníky a slovníčky, zpěvníky, metodické texty a pokyny a učební pomůcky, spadající do této třídy, fotografie, kalendáře, plakáty, samolepky, informační a propagační výrobky z papíru, včetně dekoračních a upomínkových předmětů z papíru v rámci této třídy, obaly z papíru a lepenky, papírové a plastové sáčky a tašky, bloky a poznámkové bločky, mapy, reprodukcce, školní barvy a štetce, tuhy a tužky, pera; (35) inzertní a propagační činnost v oblasti školství, on-line reklamní prezentace a inzerce v počítačové síti Internet, vydávání reklamních a/nebo náborových textů, účetnictví, marketing, poskytování reklamních a propagačních služeb a činností; (41) výuková, výchovná a vzdělávací činnost, organizační a pořadatelská činnost v oblasti školství, společenských aktivit a volného času, pořádání a vedení odborných seminářů, kurzů a konferencí, zpracovávání a vydávání odborných a učebních publikací a textů na papírových nosičích i v elektronické podobě, zejména na obrazových, zvukově-obrazových a zvukových nosičích, poskytování informací o výchově a vzdělávání, půjčování videopásek a CD-ROMů, zprostředkovatelská a agenturní činnost v oblasti výuky, výchovy a vzdělávání, odborná informační, konzultační a poradenská činnost v oblasti školství, výchovy a vzdělávání, výuka jazyků, překladatelské a tlumočnické služby, publikace učebnic a knih, vydavatelská a nakladatelská činnost, školicí kurzy zaměřené na počítačový software, školení v souvislosti se softwarem; (42) navrhování, vývoj a tvorba počítačového a jiného hardware a software (počítačových programů) pro výukovou, výchovnou a vzdělávací činnost, služby v oblasti informačních technologií.

(730) **MAGIC ENGLISH s.r.o.**, Riegrova 163, Náchod, 54701, CZ
(740) JUDr. Tomáš Dobřichovský Ph.D., advokát, Opletalova 1015/55, Praha 1, Nové Město, 11000

(210) **O-571819**
(220) 05.05.2021
(320) 05.05.2021
(511) 6, 35, 41
(540)



(510) (6) kovové spojky, spony a svorky pro hadice, kabely a roury; (35) marketink, import i export a zprostředkování obchodu s výrobky uvedenými výše ve tř. 6 a s výrobky z plastických a umělých hmot; (41) školení.
(591) Barevná
(730) **MATPRO s.r.o.**, V Pískovně 2062, Kralupy nad Vltavou, 27801, CZ
(740) PROPATENT, Ing. Vlasta Sedláčková, patentový zástupce, Pod Pekařkou 107/1, Praha 4, Podolí, 14700

(210) **O-571889**
(220) 07.05.2021
(320) 07.05.2021
(511) 9, 35, 36
(540)



(510) (9) audio nahrávky, nahaná videa s filmy, paměťová zařízení a média, stahovatelné elektronické publikace, nosiče zvukových nahrávek, nosiče dat, animované filmy, nahané filmy, zvukové záznamy, databáze, elektronické databáze, software, mobilní aplikace; (35) reklama, reklamní služby na podporu informovanosti veřejnosti o sociálních otázkách, reklamní, marketingové a propagační služby, rozšiřování reklamních materiálů, sběr dat, zpracování, systematizace a správa dat; (36) poskytování vzdělávacích stipendií, služby v oblasti finančních grantů, finanční informace, údaje, poradenské a konzultační služby, získávání finančních prostředků, zajišťování financí pro humanitární projekty, získávání prostředků pro charitativní účely, finanční sponzorování, finanční převody a transakce a platební služby.
(591) Barevná
(730) **POST BELLUM, z. ú.**, Španělská 1073/10, Praha 2, Vinohrady, 12000, CZ
(740) Mgr. Markéta Shubik, Nad hradním vodojemem 63/75, Praha 6, Střešovice, 16200

(210) **O-572528**
(220) 04.06.2021
(320) 04.06.2021
(511) 24, 25, 28, 31, 35, 41
(540)

Carp Doctors

(510) (24) textilie a náhražky textilií, textilní ručníky, spací pytle, vložky do spacích pytlů; (25) oděvy, obuv, pokrývky hlavy, kšiltovky, čepice; (28) sportovní potřeby, rybářské náčiní, rybářské pruty, rybářské podběráky, vnařidla a návnady, lovecké vábničky; (31) surové a nezpracované zemědělské, akvakulturní, zahradnické a lesní produkty, zrna a semena surová nebo nezpracovaná, krmiva a nápoje pro zvířata; (35) reklama, propagace, řízení obchodní činnosti, obchodní administrativa, kancelářská práce, shromažďování různých výrobků ve prospěch jiných osob (vyjma přepravy těchto výrobků), aby si zákazníci mohli tyto výrobky pohodlně prohlédnout a koupit; (41) vzdělávání, zábava, školení, zábavní a kulturní činnost.

(730) **Havran Marcel**, Slunečná 125, Jakubčovice nad Odrou, 74236, CZ

(210) **O-572744**
(220) 15.06.2021
(320) 15.06.2021
(511) 1, 2, 7, 8, 35, 37
(540)



(510) (1) technické plyny, ochranné prostředky (proti vlhkosti, ohni); (2) ochranné prostředky - nátěry; (7) svářecí technika, nářadí a nástroje strojní; (8) nářadí a nástroje ruční; (35) zprostředkovatelská činnost v oblasti obchodu s následujícími výrobky: technické plyny, ochranné prostředky (proti vlhkosti, ohni), ochranné nátěry, svářecí technika, nářadí a nástroje strojní, nářadí a nástroje ruční; (37) servisní činnosti v oblasti technických plynů, ochranných prostředků (proti vlhkosti, ohni), ochranných nátěrů, svářecí techniky, nářadí a nástrojů strojních, nářadí a nástrojů ručních.

(591) Barevná
(730) **NARIMEX, spol. s r.o.**, Jungmanova 6, Bratislava, 851 01, SK
(740) Halaxová & Halaxová TETRAPAT, Mgr. Eva Halaxová, Jínonická 804/80, Praha 5, Košíře, 15800

- (210) **O-572815**
(220) 17.06.2021
(320) 17.06.2021
(511) 6, 12, 35, 37, 40, 42
(540)



- (510) (6) obecné kovy v surovém a polozpracovaném stavu a jejich slitiny, kovové stavební materiály, přenosné kovové stavební materiály, ocelové konstrukce a konstrukční dílce, kovové materiály pro železnice, kovové potřeby zámečnické a klempířské, kovové formy na výrobu součástí, vše v rámci této třídy, kovové kontejnery, železářské výrobky a potřeby, vše v rámci této třídy, železo a ocel pro různé průmyslové použití, vše v rámci této třídy, hutní materiály a výrobky všeho druhu, jako kovové profily, kovové stavební prefabrikáty, odlitky, výpalky, profily, trubky, plechy, tyče, pružiny, potrubí kovové, dráty, pletivo, kovové výlisky a odlitky pro různé průmyslové použití, vše v rámci této třídy, kovový spojovací materiál, šrouby, matice, svorníky, nýty, kovové palety pro skladování, manipulaci a dopravu; (12) železniční kola a dvojkolí, včetně jejich dílů, kovové brzdové kotouče pro vozidla, dopravní prostředky pozemní, vzdušné nebo vodní a jejich součásti, jako dvojkolí, kola, nápravy, obruče, brzdy, tlumiče, převodovky, spojky, náboje a hlavy kol, kotouče všeho druhu a jejich součásti, motory, rámy a konstrukce pro pozemní vozidla, podvozky, nápravy, pružiny, hřídele, brzdová obložení a čelisti, brzdové lamely a ložiskové čepy, hnací motory a hnací hřídele pro pozemní vozidla, hnací řetězy pro vozidla, hroty do pneumatik, převodové hřídele vozidel, převodová soukolí, převody, ozubení, soukolí, redukční převody (soukolí) vozidel, torzní tyče pro vozidla; (35) maloobchodní a velkoobchodní služby, zprostředkování interaktivního obchodu pomocí globálních komunikačních sítí (internet), shromažďování různého zboží pro třetí osoby (kromě jejich přepravy) za účelem umožnění spotřebitelům, aby si tyto výrobky mohli pohodlně prohlížet a nakupovat, elektronický obchod prostřednictvím internetu (on-line shop), vše s výrobky: chemické výrobky určené pro průmysl, vědu a fotografii, jakož i pro zemědělství, zahradnictví a lesnictví, umělé pryskyřice v surovém stavu, plastické hmoty v surovém stavu, hnojiva pro půdu, hasicí přístroje (složení), prostředky pro kalení a letování kovů, chemické výrobky určené ke konzervování potravin, tříslicí materiály, lepidla pro průmysl, barvy, nátěry, laky, ochranné výrobky proti korozi a proti deteriorizaci dřeva, barviva, mořidla, přírodní pryskyřice v surovém stavu, kovy listkové a práškové pro malíře, dekoratéry a umělce, přípravky pro bělení a jiné prací prostředky, přípravky pro čištění, leštění, odmašťování a broušení, mýdla, parfumerie, vonné oleje, kosmetika, vlasové vody (lotions), zubní pasty, průmyslové oleje a tuky, mazadla, výrobky pro pohlcování, zavlažování a vázání prachu, paliva, včetně benzínu pro motory a osvětlovací látky, svíčky a knoty, farmaceutické a veterinářské výrobky, hygienické výrobky pro léčebné účely, dietní potraviny a dietetické přípravky pro léčebné nebo veterinární účely, potravní doplňky pro lidskou potřebu a pro zvířata, náplastí, obvazový materiál, materiály pro plombování zubů a pro zubní otisky, dezinfekční přípravky, výrobky pro hubení škodlivých zvířat, fungicidy, herbicidy, obecné kovy a jejich slitiny, kovové stavební materiály, kovové stavební materiály přenosné, kovové materiály pro železnice, kovové kabely a dráty neelektrické, kovové potřeby zámečnické a klempířské, kovové trubky, sejfy, rudy, obráběcí stroje, motory (s výjimkou motorů pro pozemní vozidla), spojky a transmisní zařízení mimo ty, které jsou pro pozemní vozidla, zemědělské nástroje, kromě nástrojů poháněných ručně, lhně pro vejce, prodejní automaty, nářadí a nástroje s ručním pohonem, nože, vidličky a lžíce, sečné zbraně, břitvy, přístroje a nástroje vědecké, námořní, geodetické, fotografické, filmové, optické, přístroje pro vážení, měření, signalizaci, kontrolu (inspekci), záchranu a přístroje pro vyučování, přístroje a nástroje pro vedení, přepínání, přeměnu, akumulaci, regulaci nebo řízení elektrického proudu, přístroje pro záznam, převod, reprodukci zvuku nebo obrazu, nosiče dat magnetické, záznamové disky, kompaktní disky, DVD a ostatní digitální záznamové nosiče, ústrojí pro přístroje na mince, registrační pokladny, kalkulačky, zařízení na zpracování dat, počítače, počítačový software, hasicí přístroje, přístroje a nástroje

chirurgické, zubní a veterinářské, umělé údy, oči a zuby, ortopedické potřeby, materiál na sešívání ran, přístroje pro osvětlení, topení, výrobu páry, pro vaření, přístroje chladicí, pro sušení, ventilaci, rozvod vody a sanitární zařízení, vozidla, dopravní prostředky pozemní, vzdušné nebo vodní, střelné zbraně, střelivo (munice) a střely, výbušniny, ohňostroje, vzácné kovy a jejich slitiny, pozlacené nebo postříbřené šperky, medaile, klenoty, bižuterie, drahokamy, hodinářské potřeby a chronometrické přístroje, hudební nástroje, papír, lepenka, tiskárenské výrobky, potřeby pro knižní vazby, fotografie, papírenské zboží, lepidla pro papírenství nebo domácnost, materiál pro umělce, štetce, psací stroje a kancelářské potřeby (s výjimkou nábytku), učební a vyučovací pomůcky (s výjimkou přístrojů), plastické obaly, tiskařské typy, štočky, kaučuk, gutaperča, guma, azbest, slída, polotovary z plastických hmot, materiály těsnící, ucpávací a izolační, nekovové ohebné trubky, kůže a její imitace, zvířecí kůže, usně, kufry a cestovní tašky, deštníky a slunečníky, vycházkové hole, biče, jezdecké postroje a sedla, nekovové stavební materiály, neohebné trubky nekovové pro stavebnictví, asfalt, smůla, přenosné konstrukce nekovové, nekovové pomníky, nábytek, zrcadla, rámy, dřevěné výrobky, dekorativní a zdobící výrobky z přírodních materiálů, zejména ze slonoviny, želvoviny, jantaru, perleti, mořské pěny a jejich náhražek, pomůcky a nádoby pro kuchyň, hřebeny a mycí houby, kartáče (s výjimkou štětců), materiály pro výrobu kartáčů, čistící potřeby, drátky na čištění parket, sklo surové nebo opracované (s výjimkou stavebního skla), sklo, porcelán a majolika, lana, provazy, síťky, stany, plachty, plachtoviny, pytle, materiály na vycpávky (s výjimkou kaučuku nebo plastických hmot), textilní materiály ze surových vláken, vlákna pro textilní účely, textil a textilní zboží, povlečení, ubrusy, oděvy, obuv, kloboučnické zboží, krajky a výšivky, stuhy a tkaničky, knoflíky, háčky a očka, poutka - galanterie, špendlíky a jehly, umělé květiny, koberce, rohožky, rohože, linoleum a jiné obklady podlah, tapety na stěny (nikoliv textilní), hry, hračky, potřeby pro gymnastiku a sport, vánoční ozdoby, maso, ryby, drůbež a zvěřina, masové výtažky, konzervované, mražené, sušené a vařené ovoce a zelenina, želé, džemy, kompoty, vejce, mléko a mléčné výrobky, jedlé oleje a tuky, káva, čaj, kakao a kávové náhražky, cukrovky, tapioka a ságo, mouka a obilninové přípravky, chléb, pečivo a rýkoviny, polevy, cukr, med, melasa, droždí, prášek do pečiva, sůl, hořčice, ocet, omáčky (chuťové přísady), koření, zmrzlina, zrní a zemědělské, zahradnické a lesní produkty, živá zvířata, slad, piva, minerální vody, šumivé nápoje a jiné nápoje nealkoholické, nápoje a šťavy ovocné, sirupy a jiné přípravky k zhotovování nápojů, alkoholické nápoje (s výjimkou pív), tabák, potřeby pro kuřáky a zápalky, inzerce, organizování a zajišťování obchodních předváděcích akcí výrobků a služeb, obchodní nebo podnikatelské informace, pomoc, poradenství a poskytování konzultací v obchodní činnosti, reklamní a propagační činnost, zprostředkování reklamní činnosti, organizování komerčních a reklamních výstav, rozšiřování vzorků zboží, správa obchodních zájmů třetích osob, vypracování statistických přehledů, poradenství v oblasti organizace a ekonomiky podnikání, marketing, průzkum a analýzy trhů, distribuce zboží k reklamním účelům, rozmnožování dokumentů, direct mailing, on-line reklama na datové komunikační síti, on-line inzerce, zajištění a realizace reklamních kampaní, předváděcí činnost pro obchodní a reklamní účely, personální poradenství, export a import, tvorba předpisů pro provoz a údržbu zařízení (administrativní činnost); (37) stavby a opravy staveb, servisní, opravárenská a instalační činnost pro dopravní prostředky a jejich součásti, a to železniční dvojkolí, kola, nápravy, obruče hlav kol, brzdy, tlumiče, převodovky a kotouče, stavební práce, též přípravné a dokončovací, instalování, montáž, demontáž a servis dopravních prostředků a jejich součástí, opravy kolejových vozidel a železničních vagonů a jejich částí, informace o opravách dopravních prostředků a jejich součástí, obnova strojů (použitých nebo částečně zničených), pronájem strojních zařízení pro stavebnictví, pronájem obráběcích strojů, poradenství, konzultační a informační činnost týkající se výše uvedených služeb ve třídě 37; (40) zpracování materiálů z kovu, oceli a slitin mechanickou, tepelnou či chemickou transformací a jejich úprava, opracovávání kovových materiálů a konstrukčních prvků, kovovýroba, opracování kovů, kovového a plechového materiálu a jeho úprava, zejména obrábění, stříhání, prorážení, svařování a pálení, dělení kovového materiálu za tepla i za studena, vše v rámci této třídy, kovářské práce, též kalení, pokovování, truhlářství, klempířství, zámečnictví (výroba kopií klíčů), nástrojářství, konečná úprava výrobků, leštění, pogumování, pokovování, barvení, broušení, frézování, impregnace materiálů, rytí, gravírování a značení a označování, nakládání s odpady, též nebezpečnými, zejména jejich zpracování, recyklace a likvidace, dekontaminace nebezpečných látek, třídění odpadu a recyklováního materiálu, informace o zpracování a úpravě materiálu; (42) vědecké a technologické služby a s nimi spojený výzkum a vývoj, konstruktérská a projekční činnost, inženýrské práce a služby, odborné

konzultace vztahující se k technologiím, technické poradenství v oblasti strojírenství a hutnictví a vypracovávání expertiz, řešerše a vývoj nových výrobků v oblasti kovovýroby, testování, měření a analýzy, zpracování technických studií jejich proveditelnosti, technicko-odborná znalecká činnost, odborné expertizy, konstruktérská a projekční činnost v oblasti kovovýroby, projektová činnost, tvorba programového vybavení, zpracování dílenské a montážní výkresové dokumentace, poradenství v oblasti ekologie a životního prostředí, výzkum a vývoj, výzkumné služby v průmyslu, poradenství, expertizy a specializované technické odborné služby, odborné technické poradenství v oblasti materiálového inženýrství, zkoušky materiálu, materiálové analýzy, zpracování projektové dokumentace, organizování laboratorních porovnávání a zkoušení způsobilosti látek, materiálů, výrobků, kvality a v oblasti životního prostředí, konzultační a poradenská činnost v oblasti technických věd, poradenské služby v oblasti destruktivního a nedestruktivního zkoušení mechanických vlastností materiálů.

- (591) Barevná
(730) **BONATRANS GROUP a.s.**, Revoluční 1234, Bohumín, Nový Bohumín, 73581, CZ
(740) Silesia Patent, s.r.o., Soukromá 261, Václavovice, 73934

- (210) **O-573075**
(220) 29.06.2021
(320) 29.06.2021
(511) 16, 21, 25, 28, 30
(540)



STEZKA V OBLACÍCH

- (510) (16) papírové pивní tačky, papírové ubrousky, balicí papír, bloky, zápisníky, notesy, mapy, záložky do knih, periodické i neperiodické publikace, tištěné letáky, pozvánky, vstupenky a programy, etikety papírové, fotografie, plakáty, pohlednice, kalendáře, samolepky, obtisky, papírové vlajky a praporky, informační a reklamní produkty v papírové formě, ozdobné předměty z papíru, informační a reklamní produkty v papírové formě; (21) sklo a skleněné zboží, porcelán, poháry skleněné, sklenice, poháry keramické, džbány keramické, hrnky, stojany na jídelní lístky keramické, keramické a porcelánové tácky, porcelánové džbány, plastové kelímky, papírové kelímky, stojany na jídelní lístky papírové, láhve; (25) oděvy, včetně oděvů z kůže a napodobenin kůže, pokrývky hlavy, kšiltý sluneční, štitky na čepice, kravaty, pásky ke kalhotám, ponožky s potiskem, obuv domácí, obuv sportovní, kloboučnické zboží, trička s potiskem, pokrývky hlavy a svrchní oblečení s potiskem, papírové čepice a kšiltý; (28) hry, hračky a výrobky určené ke hraní, antistresové hračky, vycpané hračky, loutky, společenské hry, modely jako hračky, modely jako stavebnice, zařízení pro hraní her, sportovní potřeby, potřeby pro hry, puzzle, stírací losy pro loterijní hry, zábavné předměty žertovné; (30) pečivo a cukrovinky, čokoláda a výrobky z čokolády, zmrzlina, sorbety a jiné produkty určené ke konzumaci v mraženém stavu.
(591) Barevná
(730) **SNĚŽNÍK, a.s.**, Velká Morava 79, Dolní Morava, 56169, CZ
(740) Kořistka Martin, CZ patentový zástupce, ETMA & EDA, Martin Kořistka, Karpatská 241/3, Brno, Starý Lískovec, 62500

- (210) **O-573077**
(220) 29.06.2021
(320) 29.06.2021
(511) 16, 28, 35, 40, 41
(540)

MODRÝ SLON

- (510) (16) knihy, brožury, tiskoviny, plakáty, pohlednice, katalogy, fotografie, kalendáře, letáky, periodické a neperiodické publikace, atlasy, mapy, výukové kartičky, alba, tištěné příručky výukových aktivit, vzdělávací publikace, tištěné propagační materiály, tiskařenské výrobky, papírnické zboží a vzdělávací potřeby, obrázkové knihy, dětské knihy obsahující zvukovou složku, omalovánky, informační brožury, potřeby pro knižní vazby, papírové nebo plastové sáčky a tašky na balení (obálky, pytlíky), kancelářské potřeby, knižní záložky, leporela, přání, gratulace, blahopřání s prostorovými skládacími obrázky, knížky s prostorovými skládacími obrázky, oznámení (papírnické zboží), zápisníky a bloky, učební a instruktážní pomůcky; (28) hračky, puzzle, manipulační logické puzzle (skládačky), pexeso, hrací karty, stolní hry, hry rozvíjející dovednosti a akční hry, karetní hry; (35) reklama, marketing a propagační služby, reklama prostřednictvím všech veřejných komunikačních prostředků, online reklama v počítačové komunikační síti, poskytování zákaznických informací o produktech prostřednictvím internetu, pronájem reklamních ploch a reklamního materiálu, maloobchodní prodej výrobků uvedených výše ve třídě 16 a 28; (40) tiskařské služby, knihtisk, výroba obálek knih na zakázku, vazby publikací; (41) nakladatelské a vydavatelské služby, publikování a vydávání knih, vydávání textů, s výjimkou reklamních, vydávání tištěných výrobků v elektronické podobě, publikování a editování tiskovin, organizování a vedení kurzů, seminářů, konferencí a workshopů, organizování výstav pro kulturní a výchovné účely, překladatelské služby.
(730) **MODRÝ SLON s.r.o.**, Válečkova 990/16, Opava, Kateřinky, 747 05, CZ
(740) Ing. Kateřina Gregorová, patentový a známkový zástupce, Jiráskovo náměstí 159/10, Ostrava, Moravská Ostrava, 70200

- (210) **O-573255**
(220) 08.07.2021
(320) 08.07.2021
(511) 9, 35, 42
(540)

GMWebs

- (510) (9) bezpečnostní, zabezpečovací, ochranná a signalizační zařízení, zařízení informačních technologií a audiovizuální, multimediální a fotografické přístroje, měřicí, detekční, monitorovací a kontrolní zařízení, nahraný obsah (počítačové programy, data a informace), aplikační software, operační systémy; (35) obchodní poradenství a informace pro spotřebitele, pomoc v obchodní a podnikatelské činnosti, management a administrativní služby, reklama, marketing a propagační služby, optimalizace návštěvnosti webových stránek; (42) návrhářství, služby IT, služby testování, služby ověřování a služby kontroly kvality, služby v oblasti informačních technologií, vědecké a technologické služby, programování webových stránek upravených na zakázku, navrhování, tvorba a programování webových stránek, programování softwaru pro vývoj webových stránek, poskytování informací o počítačových technologiích a programování prostřednictvím webových stránek, navrhování webových stránek pro reklamní účely, poradenství v oblasti navrhování webových stránek, web hostingové služby a software jako služba (SaaS) a pronájem softwaru, grafický design.
(730) **Nováček Jiří**, Žitná 1913, Čáslav, Čáslav-Nové Město, 28601, CZ

- (210) **O-573278**
(220) 09.07.2021
(320) 09.07.2021
(511) 3, 4, 5, 16, 24, 29, 30, 31, 32, 33, 35, 40, 41, 42, 43
(540)

BISTROMAT

- (510) (3) přípravky pro péči o pleť, vlhčené kosmetické ubrousky, aroma do nápojů (éterické oleje), éterické esence, oleje pro toaletní účely, příchutě do nápojů (éterické oleje), utěrky napuštěné čistícím prostředkem pro čištění, čistící prostředky, čističe ucpaných odpadů, přípravky pro odstraňování vodního kamene v domácnosti; (4) dřevěné uhlí, plyn jako palivo pro gril, palivové dřevo; (5) dietní potraviny a dietetické přípravky pro léčebné účely, dietetické nápoje a diabetický chléb, potraviny pro kojence a batolata, proteinové potravinové doplňky, potravinové doplňky pro lidskou potřebu, minerální doplňky potravin, minerální vody pro lékařské účely, soli minerálních vod, mléko sušené pro kojence, dezinfekční ubrousky, přísady

do krmiva pro lékařské účely, léčivé cukrovinky, léčivé čaje, vitamínové přípravky, mucholapky, výrobky farmaceutické a parafarmaceutické, vitamíny, potravinové doplňky obsahující minerály a stopové prvky, dietní a nutriční doplňky stravy, léčiva, medicínální sirupy, výtažky z léčivých bylin a kombinované přípravky vitamínů, minerálů, stopových prvků a bylinných výtažků, potravinové doplňky obohacené vitamíny nebo minerály nebo stopovými prvky, vitamíny a multivitaminové preparáty, minerály a multiminerálové preparáty a bylinné čaje k léčebným účelům, léčivé byliny, cukrovinky nebo pastilky nebo tabletky nebo tobolky nebo kapsle nebo žvýkačky k léčebným účelům, dietetické látky upravené pro lékařské účely, kojenecké vody a dietetické nápoje upravené pro lékařské účely, doplňky výživové pro lékařské účely, bílkovinné přípravky nebo potravina pro lékařské účely, balzámy, krémy a masti pro lékařské účely, léčivé oleje, oleje pro lékařské účely, tuky pro lékařské účely, léčivé soli, tinktury pro lékařské účely, bylinné výtažky nebo sirupy k léčebným účelům, vitamínová a minerální výživa ve formě koncentrátů k léčebným účelům, proteinové koncentráty jako výživné přísady k potravinám (potravinové doplňky), droždí pro farmaceutické účely, potravinové doplňky s léčebnými i neléčebnými účinky, výživné nebo dietetické přípravky pro lékařské účely pro denní doplnění stravy jako instantní strava nebo samostatná směs, která se skládá hlavně z mléka v prášku nebo ze živočišných nebo zeleninových proteinů, také s přísadami vitamínů nebo minerálů nebo stopových prvků nebo cukru, potravinové doplňky živočišného původu na bázi mléka, mléčných výrobků, bakterií mléčného kvašení v tuhém i tekutém stavu, potravinové doplňky rostlinného původu na bázi ovocných a obilných vláknin, sacharidů, škrobů, vše ve formě práškových směsí, kapek, sirupů, gelů, past, tablet, šumivých tablet, pastilek, dražé, tobolek, kapslí, bonbónů, želé, prášků, výrobky povzbuzující chuť, veterinářské výrobky, parafarmaceutické přípravky, hygienické výrobky pro léčebné účely, dietní potraviny a dietetické přípravky pro léčebné nebo preventivní účely, potravinové doplňky a výrobky obilné, kukuřičné a luštěninové, včetně z jejich směsí, zejména cereální extrudované výrobky a polotovary pro léčebné účely, strava pro kojence a batolata, jedlé rostlinné vlákniny, dietní potraviny z cereálií a zeleniny pro léčebné účely, potravinové doplňky pro lidskou potřebu a pro zvířata, doplňky stravy, dietní a nutriční přípravky, vitamínová a minerální výživa ve formě koncentrátů, proteinové koncentráty jako výživné přípravky k potravinám - vše uvedené s léčebnými účinky, léčivé masti, léčebná kosmetika, náplasti, obvazový materiál, materiály pro plombování zubů a pro zubní otisky, dezinfekční přípravky, dezinfekční mydla, léčebné nápoje s převažujícím podílem mléka; (16) krabice z papíru nebo lepenky, obaly (papírníkové výrobky), papírové kapesníky, papírové banery, papírové podtácky, papírové ručníky, papírové ručníky na obličej, prospekty, obaly na lahve (lepenkové nebo papírové), obalové fólie z plastických hmot a škrobu, sáčky (obálky, váčky) z papíru nebo plastických hmot na balení, noviny, letáky, obrazy, poutače z papíru, z plastu a z lepenky, rejstříky (seznamy), tiskoviny, tiskové publikace; (24) textilní ručníky, ubrusy, ubrusy a prostírání, ubrusy látkové; (29) maso, ryby, drůbež a zvěřina, hotová jídla obsahující převážně maso, ryby, drůbež, ovoce, zeleninu, vejce a mléčné výrobky, masové výtažky, konzervované, mražené, sušené a vařené ovoce a zelenina, želé, džemy, kompoty, vejce, mléko a mléčné výrobky, jedlé oleje a tuky, zejména algináty pro kulinářské použití, aloe vera pro lidskou potřebu, ančovičky, arašidové máslo, arašidové mléko, arašidové mléko pro kulinářské použití, artyčoky (konzervované), bílkoviny pro kulinářské použití, bramborové hranolky, bramborová kaše, bramborové lupínky, bramborové lupínky s nízkým obsahem tuku, bramborové vločky, bujónové koncentráty, bujónové přípravky, bujóny, cibulové kroužky, citrónová šťáva pro kulinářské použití, zpracované datle, dršťky, drůbež, dušené ovoce, extra panenský olivový olej do pokrmů, neživí garnáty, guajakole a humři, humus (cizrnová pomazánka), jablečné pyré, játra, játrová paštika, jedlé kytice ze zpracovaného ovoce, jitrnice, jelita, jogurt, kakaové máslo potravinářské, kandované ořechy, kandované ovoce, kaviár, kefír (mléčný nápoj), klipfish (solená a sušená treska), knedlíky na bázi brambor, kokosové máslo, kokosové mléko, kokosové mléko pro kulinářské použití, kokosový olej potravinářský, kokosový tuk, kondenzované mléko, konzervovaná cibule, konzervovaná čočka, konzervovaná zelenina, konzervované fazole, konzervované houby, konzervované lanýžy, konzervované maso, konzervované olivy, konzervované ovoce, konzervované plody bobulovin, konzervované ryby, konzervované sójové boby pro potravinářské účely, konzervovaný česnek, konzervovaný hrášek, neživí korýši, kostní olej potravinářský, krémy se zeleninovým základem, neživé krevety, krokety, hranolky, kukuřičný olej potravinářský, kumys (mléčný nápoj), kvašená zelenina, kysané zelí, kyselé okurky, neživé langusty, lecitin pro kulinářské použití, lisované ovocné pasty, Iněná semínka potravinářská, lůj pro potravinářské účely, lyofilizovaná zelenina, lyofilizované maso, mandlové mléko, mandlové mléko pro kulinářské

použití, margarín, marmeláda, máslo, máslový krém, maso sušené mrazem, masové aspíky, huspenina, masové konzervy, neživí měkkýši, mléčné koktejly, mléčné kvasinky pro kulinářské použití, mleté mandle, mořské okurky (sumýši - neživí), mořské řasy konzervované, mražené ovoce, neživé mušle, náhražky mléka, nápoje na bázi arašidového mléka, nápoje na bázi kokosového mléka, nápoje na bázi mandlového mléka, nasolená masa, nasolené ryby, nealkoholický vaječný likér, ochucené ořechy, olivový olej potravinářský, ovesné mléko, ovoce konzervované v alkoholu, ovoce obalené v cukru, ovocná dřev, ovocná kůra, ovocné konzervy, ovocné lupínky, ovocné saláty, ovocné želé, palmový olej potravinářský, palmový olej z jader potravinářský, párky na tyčce (v kukuřičném těstíčku), párky v rohlíku, párky, klobásy, salámy, pasta ze zeleninové dužiny, pektin pro kulinářské použití, placičky z tofu, pokrmy z ryb pro lidskou potřebu, polévky, pomazánky na bázi ořechů, pomazánky na chléb obsahující tuk, potravinářské oleje, potraviny na bázi ryb, prostokvasha (kyselé mléko), proteinová mléka, přípravky na zeleninové polévky, přípravky pro přípravu polévek, přírodní a umělá uzenářská střívka, pyl upravený jako potravina, neživí raci, rajčatová šťáva na vaření, rajčatové pyré, rajčatový protlak, roznoky, rybí filé, rybí konzervy, rybí pěny, ryby neživé, rýžové mléko, rýžové mléko pro kulinářské použití, řepkový olej potravinářský, sádlo, sardinky, sezamový olej potravinářský, slanina, slunečnicový olej potravinářský, smažené pokrmy z brambor, smaženky z tvarohového syra (cottage), smetana (mléčný výrobek), smetana zakysaná, sójové mléko, sójové placičky, sójový olej potravinářský, sušená vejce, sušená zelenina, sušené mléko, sušený kokos, svačinky na bázi ovoce, sýr, syřidlo, škeble neživé, šlehačka, špek, šunka, tahini (pasta ze sezamových semínek), tmavá tlačěnka, tofu, tukové substance pro výrobu jedlých tuků, neživí tuňáci, tvaroh, upravená semena, upravená slunečnicová semínka, upravené arašidy, upravené lískové oříšky, upravené ořechy, upravené rybí jikry, ostřice neživé, uzenity, uzenity v těstíčku, vaječný bílek, vaječný žloutek, vařená zelenina, vepřové maso, výtažky z mořských řas pro potravinářské účely, vývarové koncentráty, vývary, vyzina pro potravinářské účely, rybí zákusky, zázvorový džem, zelenina sušená mrazem, zeleninové konzervy, zeleninové pěny, zeleninové saláty, zeleninové šťávy na vaření, zpracovaná sladká kukuřice, zvěřina, zvířecí morek pro potravinářské účely, želatina, želé, aspíky, rosoly jedlé, ovocné a zeleninové pomazánky, ovocný džem, ovocné a zeleninové pyré, výrobky a výrobky z náhražek mléka, zpracované ovoce, houby a zelenina, mražené ovoce, houby a zelenina, loupané ovoce, houby a zelenina, nakládané ovoce, houby a zelenina, míchané ovoce, houby a zelenina, konzervované ovoce, houby a zelenina, vařené a sušené houby, konzervované nakládané ovoce, houby a zelenina, pražené, konzervované, solené, zpracované, loupané ořechy, blanširované ořechy, nakládané, ochucené ořechy, sušené kokosové ořechy, pochutiny na bázi luštěnin, ořechů, zeleniny, brambor a mořských řas (v rámci této třídy), výrobky na bázi zpracovaného ovoce, zpracovaných ořechů, jader a semen, zpracované ovoce (plátky), sójové boby (konzervované jako potravina), mrazem sušené potraviny, mrazem sušené ovoce a zelenina, lyofilizované ovoce a zelenina, paštiky, koncentráty (vývary), pěny (potraviny), konzervy z potravin spadajících do této třídy, směsi oříšků a směsi ovoce spadající do této třídy, veškeré výrobky z ovoce a zeleniny čerstvé a konzervované, bramborové výrobky potravinářsky upravené, bramborové krokety, zahusťovaná kořeněná zelenina, jídla z kombinace masa, ovoce a zeleniny připravované a servírované v jednom hrnci, konzervovaná rajčata, dipy (omáčky), svačiny z masa, ovoce a zeleniny, zpracovaná sója, hotová jídla z masa, ryb, mořských plodů, ovoce nebo zeleniny, svačiny a přílohy z brambor, polévky a polévkové přípravky, jídla na bázi dušeného masa, ovoce a zeleniny, masové vývary, bílkoviny jako potravina, jedlá želatina, kasein používaný jako přísada ve výživě, marmeláda, nakládaná a sušená ovocná semena, přílohy na bázi zeleniny a brambor; (30) káva, čaj, náhrady kávy, kakao, rýže, tapioka a šágo, mouka a obilninové přípravky, sladké polevy, cukr, melasa, med, sladké polevy a náplně, sladký fazolový džem pokrytý měkkou cukrovou krustou na bázi fazolí, sirupy do potravin, sušené a konzervované byliny a koření, byliny nakládané, ochucené omáčky, čatni a pasty, hořčice, kečup, rajčatový kečup, omáčky a pasty z bylin, hotová jídla, polotovary, jídla rychlého občerstvení a svačiny z kukuřice, obilovin, mouky a sezamu, krekry, noky, knedlíky, palačinky, jídla z těstovin, rýže a obilovin, přílohy, a to rýže, kynuté knedlíky, těstoviny, kuskus a pohanka, oves mletý, mléčná ovesná kaše, ovesná mouka, ovesné vločky, droždí, prášek do pečiva, sůl, ocet, omáčky (chuťové přísady), chuťové přísady, ochucovadla, nálevy (k ochucení), koření, led pro osvětlení, obilniny připravené pro osobní konzumaci, ochucené obilniny s obsahem lepku i bezlepkové, připravené z ovesa, kukuřice, pšenice, žita, ječmene, jáhel, pohanky, sóji, rýže a ochucené medem, kakaem, skořicí, ořechy, oříšky, mandlemi, cukrem, čokoládou, ovocem, zeleninou, luštěninami, houbami, syrovátkovým proteinem, kokosovým mlékem, rýžovým mlékem, sójovým mlékem, sušeným kravským mlékem, bonbóny, cereální tyčinky, dorty,

majonéza, marinády, masové šťávy, nudle, omáčka na těstoviny, pizzy, quiche (kiš - slaný koláč), sendviče, těstoviny, zálivky na salát, mražené mléčné krémy, mražené smetanové krémy; (31) surové a nezpracované zemědělské, akvakulturní, zahradnické a lesní produkty, a to zejména čerstvé ovoce, zelenina a bylinky, ořechy a oříšky, kolové oříšky, kokosové ořechy, mandle, ovocná semena, arašidy, citrusové plody, hrozny, brambory, svatojánský chléb, chmel, čerstvé kaštiny, kopřivy, čerstvé olivy, ječmen, pšenice, žito, oves, houby čerstvé, podhoubí (houbová kultura pro výsev), rostliny a květiny, polévkové bylinky čerstvé (jako kofení), rýže neopracovaná, semena rostlin, skořápky kokosového ořechu, třítina cukrová; (32) nealkoholické nápoje a přípravky nebo příchutě na výrobu nápojů, koncentráty a sirupy k výrobě nápojů, ovocné, zeleninové a bylinné šťávy a džusy a sirupy, šerbety (nápoje), mixované ovocné nebo zeleninové nápoje, nealkoholické nápoje s příchutí ovoce nebo zeleniny, nealkoholické nápoje obohacené vitamíny nebo minerály, iontové a energetické nápoje nealkoholické, proteinové nealkoholické nápoje, dietní nápoje, tablety a prášky na přípravu šumivých nealkoholických nápojů, minerální vody, pramenité vody, sodová voda, voda, šumivé nealkoholické nápoje, míchané nápoje nealkoholické, rajčatová šťáva jako nápoj, nealkoholické aperitivy a likéry, nealkoholické nápoje včetně nápojů energetických, limonády, stolní a minerální vody, iontové nápoje, šumivé nápoje, mošty, ovocné šťávy, ovocné nektary, zeleninové šťávy, sirupy, aperitivy nealkoholické, koktejly nealkoholické, ledová tříšť, sorbety jako nápoje, smoothies, koncentráty k přípravě nealkoholických nápojů, prášky pro výrobu nápojů, nízkalkoholické nápoje, pivo, sirupy jako přírodní sladidla a bylinné sirupy (na přípravu nápojů); (33) alkoholické nápoje (s výjimkou piva), alkoholické esence, alkoholické výtažky z ovoce, alkoholové extrakty, alkoholické aperitivy, arak (likér), curacao, m destilované nápoje, brandy, esence do lihovin, gin, griotka, mošt (s alkoholem), alkoholické koktejly, anýzový likér, lihoviny, medovina, mentolinové víno, mentolový likér, pálenky, alkoholické nápoje obsahující ovoce, rum, lihovina z rýže, saké, víno, vodka, whisky; (35) maloobchodní a velkoobchodní služby, dodavatelské služby, zprostředkování interaktivního obchodu pomocí globálních komunikačních sítí (internet), shromažďování různého zboží pro třetí osoby (kromě jejich přepravy) za účelem umožnění spotřebitelům, aby si tyto výrobky mohli pohodlně prohlížet a nakupovat, elektronický obchod prostřednictvím internetu (online-shop) to vše s výše uvedenými výrobky ve třídách 3, 4, 5, 16, 24, 29, 30, 31, 32 a 33, inzerce, organizování a zajišťování obchodních předváděcích akcí výrobků a služeb, propagační činnost, propagace produktů a služeb prostřednictvím internetových stránek, organizování komerčních a reklamních výstav, rozšiřování vzorků zboží, průzkum a analýzy trhů, distribuce zboží k reklamním účelům, rozmožňování dokumentů, direct mailing, online propagace na datové komunikační sítí, on-line inzerce, zajištění a realizace propagačních kampaní, předváděcí činnost, personální poradenství, vydávání reklamních nebo náborových, propagačních a inzertních textů, vylepování plakátů, aranžování výkladů, dovozní a vývozní kanceláře; (40) zpracování potravin a nápojů, konzervace, mražení potravin a nápojů, tepelná úprava potravin a nápojů, zejména zavařování, nakládání a hospodaření s odpady v rámci této třídy, příprava a čištění ovoce, zeleniny a bylin včetně koření, výroba nealkoholických nápojů, výroba přípravků nealkoholických nápojů, poskytování odborných informací o zpracování materiálů; (41) nakladatelství a vydavatelství periodických a neperiodických publikací v tištěné i elektronické podobě, zprostředkování výchovné a zábavní činnosti, zprostředkování kulturních a uměleckých akcí, setkání, výstav, soutěží a přednášek, tvorba pořadů pro rozhlasové a televizní vysílání, ediční činnost, publikační činnost, nahrávání nosičů zvukových nebo obrazově zvukových, půjčování nahrávaných zvukových a/nebo obrazově zvukových záznamů, tvorba elektronických časopisů, periodik, knih, poskytování informací o výchově a vzdělání, koučink, organizování a vedení seminářů, organizování sportovních soutěží, zprostředkovatelská činnost se službami výše uvedenými ve třídě 41; (42) tvorba software, programování internetových databázových systémů a internetových aplikací, programování multimediálních aplikací, vytváření a modelování 3D animací, interaktivní a grafické programy (tvorba), tvorba multimediálních dokumentů, prezentací, aplikací, katalogů, konstrukce www prezentací a řešení www serverů, počítačové animace a vizualizace, programové projekty (tvorba), tvorba informačních databází, digitalizace dokumentů, hosting webových stránek obsahujících informace o pohostinství, cateringu a službách poskytujících jídlo a nápoje, zprostředkovatelská činnost se službami výše uvedenými ve třídě 42; (43) restaurace (služby), zásobování (catering), poskytování jídla a nápojů, služby v oblasti pohostinství (potraviny a nápoje), poskytování služeb zajišťujících jídlo a nápoje, poskytování informací o službách poskytujících jídlo a nápoje, zprostředkovatelské služby v oblasti pohostinství, služeb restaurací a cateringu.

(730) **Stier Alexander**, Veleslavínova 17, Plzeň, 30100, CZ
 (740) POLÁČEK a kol., Patentová a známková kancelář, Ing. Josef Dvořák Ph.D., Dominikánská 6, Plzeň, 30112

(210) **O-573325**
 (220) 12.07.2021
 (320) 12.07.2021
 (511) 12, 16, 25, 28, 41
 (540)



(510) (12) elektrická vozidla, elektrická vozidla s vlastním pohonem, drony, elektricky poháněná plavidla, motorové vodní dopravní prostředky, prostředky pro pohyb po vodě, dálkově ovládané létající objekty, prostředky pro pohyb vzduchem, civilní drony, doručovací drony, motocykly, kola na motocykly, kyvné vidlice pro motocykly; (16) almanachy, záznamové a evidenční karty, zápisníky a bloky, vstupenky, vzdělávací publikace, výsledkové listiny, výukové kartičky, věcnostní karty z papíru, věstníky (tiskoviny), tištěné vizuální materiály, učební a instruktážní pomůcky v rámci této třídy, tištěné poukazy, tištěné programy, tištěné propagační materiály, tištěné školící materiály, tištěné manuály, tištěné informační letáky, tištěné tabulky na výsledky, tištěné certifikáty, osvědčení a diplomy, samolepky (papírové zboží), pozvánky, plakáty, papírové identifikační štítky, obrázkové karty, obtisky, nažehlovací obtisky, metodické příručky, nálepky (obtisky), letáky, katalogy, informační prospekty, instruktážní listy, kalendáře, diáře, dárkové poukazy, brožury; (25) boty, šátky (oděvy), sportovní pokrývky hlavy (s výjimkou přileb), části oděvů, obuvi a pokrývek hlavy v rámci této třídy, obuvní svršky, trička s potiskem, sportovní oblečení, sportovní dresy, rukavice (oděvy), potítka na zápěstí, plavky, pláště, přehozy (oděvy), oděvy na surfování, ochranné oděvy na vodní sporty, neprenové kombinézy pro hladinové sporty, kombinézy, pánské, dámské a dětské oděvy; (28) tvarované obaly na sportovní potřeby, vaky uzpůsobené na přepravu surfovacích prken, tašky na skateboardy, tašky speciálně navržené pro surfovací prkna, sportovní vybavení, sportovní potřeby, skateboardové nápravy, skateboardy, prkna používaná při provozování vodních sportů, obaly na surfová prkna, lanka na surfy (leash), kolečka ke skateboardům, křídla hydrofoil pro surfová prkna, chrániče těla pro sportovní účely, surfovací prkna, upínací popruhy na nohy na surfová prkna, poučka na nohy na surfová prkna; (41) výchova, vzdělávání, zábavní, sportovní a kulturní aktivity, služby týkající se volného času (sport, zábava, kultura, vzdělávání), rezervace vstupenek na zábavní akce, pořádání slavností pro zábavní účely, pořádání lig virtuálních sportů, osvědčování odborné způsobilosti, organizování rekreačních akcí, informační služby o závodech, organizace sportovních akcí, organizace, příprava a pořádání sportovních soutěží, organizování sportovních turnajů, pořádání komunitních sportovních akcí, pořádání a vedení sportovních akcí, organizování závodních soutěží, poskytování informací o sportovních aktivitách, rekreace a školení (služby), provozování sportovních zařízení, produkce sportovních akcí, školící služby vztahující se ke sportu, služby týkající se sportovních klubů, služby osobních trenérů, vedení živých sportovních akcí, soudcování ve sportu, výuka v oblasti sportu, vzdělávací služby v oblasti sportu, zábavní služby ve formě sportovních událostí, zábavní služby týkající se sportu.

(730) **MSR Engines s.r.o.**, Krásného 3857/7, Brno, Židenice, 63600, CZ
 (740) INPARTNERS GROUP, Mgr. Lenka Musilová, Tuřanka 1519/115a, Brno, Slatina, 62700

(210) **O-573378**
(220) 13.07.2021
(320) 13.07.2021
(511) 30, 35, 40
(540)



(510) (30) bezlepkové pekárenské výrobky, a to oplatky, lázeňské oplatky, trojhránkové oplatky, trvanlivé pečivo, čokoládové a nečokoládové cukrovinky, sušenky, suchary, keksy; (35) zprostředkovatelské služby v oblasti obchodu s výrobky uvedenými výše ve třídě 30, poradenství v obchodní činnosti; (40) zakázková výroba bezlepkových lázeňských oplatků a trojhránků.
(591) Barevná
(730) **Matulová Žaneta**, Dr. Veselého 1008, Luhačovice, 76326, CZ
(740) Ing. Zdeněk Kučera, Dlouhá 207, Slušovice, 76315

(210) **O-573417**
(220) 14.07.2021
(320) 14.07.2021
(511) 30, 32, 43
(540)



(510) (30) výrobky mlynářské, těstářské, pekařské a cukrářské, dorty, káva, kakao, čaj, čokoláda, čokoládové nápoje, čokoládové nápoje s mlékem, kakaové nápoje, kakaové nápoje s mlékem, kávové nápoje, náhražky kávy, med, pekárenské extrudované výrobky, cukrovinky, zmrzlina, mražené krémy, obložené chleby a chlebičky, pralinky, nugát, nugátové, oříškové a čokoládové krémy, džemy, marmelády, sušené plody, ořechy, ovoce vše obalované v čokoládě, jogurtu a jiných polevách, křehké pečivo – sušenky, minizákusky (dortíky), koláče; (32) limonády, nealkoholické aperitivy, nealkoholické koktejly, nealkoholické nápoje, nealkoholické výtažky z ovoce, ovocné šťávy (nápoje), sirupy, pivo; (43) stravovací služby v cukrárnách a kavárnách, provozování cukrárny a kavárny, příprava cukrářských výrobků a nápojů s možností odnosu s sebou.
(591) Barevná
(730) **RETAIL SPACE, s.r.o.**, Stránského 1350/35, Brno, Žabovřesky, 61600, CZ
(740) Ing. Václav Kratochvíl, Husníkova 2086/22, Praha 5, Stodůlky, 15800

(210) **O-573459**
(220) 16.07.2021
(320) 16.07.2021
(511) 7, 39
(540)



(510) (7) manipulační zařízení; (39) balení a skladování zboží.
(591) Barevná
(730) **Zásilkovna s.r.o.**, Lihovarská 1060/12, Praha 9, Libeň, 19000, CZ
(740) JUDr. Adam Gajdoš, advokát, Bozděchova 1840/7, Praha 5, Smíchov, 15000

(210) **O-573461**
(220) 16.07.2021
(320) 16.07.2021
(511) 7, 39
(540)

PackMan by Packeta Group

(510) (7) manipulační zařízení; (39) balení a skladování zboží.
(730) **Zásilkovna s.r.o.**, Lihovarská 1060/12, Praha 9, Libeň, 19000, CZ
(740) JUDr. Adam Gajdoš, advokát, Bozděchova 1840/7, Praha 5, Smíchov, 15000

(210) **O-573477**
(220) 16.07.2021
(320) 16.07.2021
(511) 29, 30, 32, 33, 35
(540)



(510) (29) želé, džemy, kompoty, ovocné a zeleninové pomazánky, zpracované ovoce, houby a zelenina, ořechy a luštěniny, arašídové máslo, borůvkové džemy, brusinkový džem, dušené ovoce, jablečné pyré, jahodová marmeláda, malinová marmeláda, marmeláda, ovocná marmeláda, banánové lupínky, bramborové lupínky, bramborové lupínky jako pochutina, bramborové lupínky s nízkým obsahem tuku, bramborové tyčinky, chipsy (bramborové), chipsy na bázi zeleniny, dušená jablka, datle, fermentované ovoce, jedlá semena, jablečné lupínky, mražené jogurty a krájené ovoce, lupínky ze sušeného ovoce; (30) agávový sirup [přírodní sladidlo], sirupy a melasa, javorový sirup, cereální tyčinky a energetické tyčinky, káva, čaj, kakao a jejich náhražky, aromatické čaje [k jiným než léčebným účelům], čaj, cappuccino, čokoláda, čokoláda bez mléčných produktů, espresso, horká čokoláda, led, zmrzlina, mražené jogurty a sorbety, cereálie, rýže, mouka, snídaně cereálie, ovesné a kukuřičné kaše; (32) pivo a pivovarnické výrobky, nealkoholické pivo, ochucená piva, nealkoholické nápoje, báze pro nealkoholické koktejly, březová voda, cidre, nealkoholický, džusy, mražené nápoje na bázi ovoce, nápoje obsahující vitamíny, nealkoholické nápoje z aloe vera, nealkoholické nápoje ze

sušeného ovoce, nealkoholické perlivé nápoje z ovocných šťáv, ochucené sycené nápoje, citronády, limonády, brusinková šťáva, citronová šťáva, mangová šťáva, melounová šťáva, mošty, nápoje na bázi ovoce, nápoje s ovocnou příchutí, nealkoholické ovocné nápoje, organická ovocná šťáva, ovocné nápoje, ovocné nebo zeleninové koktejly, pomerančový džus, vody, minerální a sycené vody, ochucená minerální voda; (33) víno, alkoholické nápoje (s výjimkou piva), bílé víno, červené víno, dezertní vína, růžová vína, sladká vína, lihoviny [nápoje], alkoholické nápoje (lihoviny), sladký alkoholizovaný mošt (cider); (35) maloobchodní prodej alkoholických nápojů s výjimkou piva, maloobchodní prodej čajů, maloobchodní prodej čokolády, maloobchodní prodej cukrářských výrobků, maloobchodní prodej dietetických přípravků, maloobchodní prodej kakaa, maloobchodní prodej kávy, maloobchodní prodej piva, maloobchodní prodej předmětů sloužících k hygieně lidí, maloobchodní prodej přípravků na výrobu nápojů, maloobchodní prodej přípravků na výrobu alkoholických nápojů, maloobchodní prodej sorbetů, maloobchodní služby poskytované prostřednictvím katalogů týkající se alkoholických nápojů (s výjimkou piva), maloobchodní služby související s prodejem předplacených bedniček s potravinami, maloobchodní služby související s prodejem předplacených bedniček s čokoládou, maloobchodní služby týkající se nealkoholických nápojů poskytované prostřednictvím celosvětových počítačových sítí, maloobchodní služby týkající se potravin poskytované prostřednictvím katalogů, maloobchodní služby týkající se potravin poskytované prostřednictvím celosvětových počítačových sítí, maloobchodní služby v oblasti potravin, maloobchodní služby v oblasti alkoholických nápojů, maloobchodní služby v oblasti lahůdek, maloobchodní služby zaměřené na ovoce, maloobchodní služby zásilkového prodeje zaměřené na kosmetické přípravky, maloobchodní zásilkové služby týkající se nealkoholických nápojů, velkoobchodní prodej čokolády, velkoobchodní prodej dietetických přípravků.

(591) Barevná

(730) **BD Flexi s.r.o.**, Dukelských hrdinů 564/34, Praha 7, Holešovice, 17000, CZ

(740) Mgr. PETR ŽIŽKA LL.M., advokátní kancelář, Mgr. Petr Žížka LL.M., Sedláčkova 209/16, Plzeň, Vnitřní Město, 30100

(210) **O-573501**

(220) 19.07.2021

(320) 19.07.2021

(511) 12, 37

(540)



(510) (12) automobily, malé dodávkové automobily; (37) motorová vozidla (údržba a opravy).

(591) Barevná

(730) **Toyota Tsusho Praha s.r.o.**, Obchodní 105, Čestlice, 25101, CZ

(210) **O-573533**

(220) 21.07.2021

(320) 21.07.2021

(511) 14, 16, 25

(540)



(510) (14) amulety, náramky, náhrdelníky; (16) grafické tisky, obrazy, obrázky, fotografie, plakáty, zarámované plakáty, ochranné obaly na knihy, blahopřání (pohledy), karty, samolepky; (25) trička, trička s potiskem, mikiny, tílka, baseballové čepice, lyžařské čepice, mikiny s kapucí.

(730) **Jirásek Adam**, Dolní Stupice 219, Vráž, 26711, CZ

(210) **O-573539**

(220) 21.07.2021

(320) 21.07.2021

(511) 20, 24, 25, 28

(540)



(510) (20) karimatky a podložky; (24) spací pytle na kempování, tašky na spací pytle (specificky upravené), vložky do spacího pytle; (25) sportovní čepice a klobouky, sportovní oblečení, boty, rukavice; (28) sportovní potřeby a vybavení.

(730) **ForCamping, s.r.o.**, Podedvorská 1470, Praha 9, Kyje, 19800, CZ

(740) WTS net, s.r.o., Přístavní 1423/33, Praha 7, Holešovice, 17000

(210) **O-573540**

(220) 21.07.2021

(320) 21.07.2021

(511) 20, 24, 25, 28

(540)

Warmthal

(510) (20) karimatky a podložky; (24) spací pytle na kempování, tašky na spací pytle (specificky upravené), vložky do spacího pytle; (25) sportovní čepice a klobouky, sportovní oblečení, boty, rukavice; (28) sportovní potřeby a vybavení.

(730) **ForCamping, s.r.o.**, Podedvorská 1470, Praha 9, Kyje, 19800, CZ

(740) WTS net, s.r.o., Přístavní 1423/33, Praha 7, Holešovice, 17000

(210) **O-573563**
(220) 22.07.2021
(320) 22.07.2021
(511) 32, 33
(540)

CUVÉE PAŠÁK

(510) (32) mošt, nealkoholické nápoje z ovocných šťáv, nealkoholické ovocné nektary; (33) alkoholické nápoje obsahující ovoce, alkoholické nápoje s výjimkou piva, alkoholické výtahy z ovoce, alkoholové esence, alkoholové výtahy, destilované nápoje, lihoviny (nápoje), vína.

(591) Barevná
(730) **Salay winery s.r.o.**, Hřbitovní 1149, Velké Bílovice, 69102, CZ
(740) JUDr. Vojtěch Mihalík, advokát, Bezručova 1896/90, Mikulov, 69201

(210) **O-573572**
(220) 23.07.2021
(320) 23.07.2021
(511) 29, 30, 31, 35
(540)

Tudlee

(510) (29) sýry, želé, ovocné dezerty; (30) zákusky; (31) rostliny; (35) reklama, propagace, reklamní nebo inzertní materiály (příprava, publikování, šíření).
(730) **TANY, spol. s r.o.**, Československých legií 563, Nýrsko, 34022, CZ

(210) **O-573574**
(220) 23.07.2021
(320) 23.07.2021
(511) 36, 39, 43
(540)



(510) (36) pronájem bytů, finanční konzultační služby, pronájem nemovitostí, správa majetku; (39) organizování cestovních zájezdů, organizování okružních výletů, prohlídky (turistické), služby řidičů, skladování zboží; (43) restaurace, samoobslužné restaurace, bary (služby), bufety, provozování jídelny a závodní jídelny, kavárny, hotelové služby.

(591) Barevná
(730) **JS HOSPITALITY s.r.o.**, Sokolovská 161/71, Praha 8, 18600, CZ

(210) **O-573575**
(220) 23.07.2021
(320) 23.07.2021
(511) 36, 39, 43
(540)



(510) (36) pronájem bytů, finanční konzultační služby, pronájem nemovitostí, správa majetku; (39) organizování cestovních zájezdů, organizování okružních výletů, prohlídky (turistické), služby řidičů, skladování zboží; (43) restaurace, samoobslužné restaurace, bary (služby), bufety, provozování jídelny a závodní jídelny, kavárny, hotelové služby.

(591) Barevná
(730) **JS HOSPITALITY s.r.o.**, Sokolovská 161/71, Praha 8, 18600, CZ

(210) **O-573576**
(220) 23.07.2021
(320) 23.07.2021
(511) 36, 39, 43
(540)



(510) (36) pronájem bytů, finanční konzultační služby, pronájem nemovitostí, správa majetku; (39) organizování cestovních zájezdů, organizování okružních výletů, prohlídky (turistické), služby řidičů, skladování zboží; (43) restaurace, samoobslužné restaurace, bary (služby), bufety, provozování jídelny a závodní jídelny, kavárny, hotelové služby.

(591) Barevná
(730) **JS HOSPITALITY s.r.o.**, Sokolovská 161/71, Praha 8, 18600, CZ

(210) **O-573594**
(220) 26.07.2021
(320) 26.07.2021
(511) 35, 39, 44
(540)

ALCHIMI

(510) (35) velkoobchodní a maloobchodní služby s léky, léčivými, pečovatelskými potřebami a výrobky pro péči o nemocné, ostatními výrobky ze zdravotního oboru, včetně kosmetiky a kosmetických výrobků, zásilkový prodej a elektronický obchod (e-shop) prostřednictvím komunikačních sítí (internet) s léky, léčivými, pečovatelskými potřebami a výrobky pro péči o nemocné, ostatními výrobky ze zdravotního oboru, včetně kosmetiky a kosmetických výrobků, zprostředkování obchodů s léky a léčivými, organizování propagačních nebo komerčních výstav a předvádění výrobků a služeb pro komerční a reklamní účely, merchandising, služby v oblasti obchodních sítí, obchodní asistence týkající se franchisingu, obchodní poradenství vztahující se k franchisingu; (39) dodávání (doprava) zboží, zejména léků a léčiv, potravinových a vitamínových doplňků, kosmetiky a přípravků do zdravotnických zařízení, lékáren a lékařských praxí, skladování zboží, a to léků a léčiv, potravinových a vitamínových doplňků, kosmetiky a přípravků, distribuce léků a léčiv; (44) příprava lékařských předpisů v lékárnách, služby lékárníků při přípravě receptů, lékařské služby (příprava léků na předpis), péče o hygienu a krásu osob a zvířat, poradenství a konzultace odborných záležitostí v oboru zdravotnictví, farmaceutické poradenství, veterinární služby.

- (730) ANILO TRADE SE, Českomoravská 2255/12a, Praha 9, Libeň, 19000, CZ
(740) zaeRkováno s.r.o., Vršovická 478/51, Praha 10, Vršovice, 10100

- (210) **O-573609**
(220) 26.07.2021
(320) 26.07.2021
(511) 9, 36, 42
(540)



- (510) (9) databáze (elektronické); (36) pronájem nemovitostí a majetku; (42) služby v oblasti informačních technologií.
(591) Barevná
(730) **Stibor Martin Ing.**, nám. Prokopa Chocholouška 24, Nadějkov, 39852, CZ

- (210) **O-573617**
(220) 26.07.2021
(320) 26.07.2021
(511) 12
(540)



- (510) (12) pneumatiky pro automobily, pneumatiky pro bicykly, obaly pro pneumatiky, kryty pro pneumatiky, pneumatiky pro motocykly, lepicí gumové záplaty pro opravy duší, duše pro bicykly, duše pro motocykly, duše pro pneumatiky plněné vzduchem, duše pro kola vozidel, duše pro pneumatiky vozidel, zavazadlové sítě pro vozidla, pneumatiky plněné vzduchem, soupravy pro opravy duší, ráfky pro kola vozidel, kryty sedel pro bicykly, kryty sedel pro motocykly, bezpečnostní pásy pro sedadla vozidel, brzdové segmenty pro vozidla, tlumiče nárazů pro vozidla, nosiče lyží pro auta, hroty do pneumatik, hřeby do pneumatik, pneumatiky pro kola vozidel, pneumatiky bez vzduchu pro kola vozidel, běhouny k protektorování pneumatik, běhouny pro vozidla (válečkové pásy), běhouny pro vozidla (traktorového typu), bezdušové pneumatiky pro bicykly, bezdušové pneumatiky pro motocykly, ventily pro pneumatiky vozidel, pneumatiky kolových vozidel.
(730) **Hankook Tire & Technology Co., Ltd.**, 286, Pangyo-ro, Bundang-gu, Seongnam-si, Gyeonggi-do, KR
(740) Zeiner & Zeiner advokátní kancelář s.r.o., Mgr. Alexandr Vališ, advokát, Argentinská 286/38, Praha 7, Holešovice, 17000

- (210) **O-573646**
(220) 28.07.2021
(320) 28.07.2021
(511) 9, 35, 38, 41, 42
(540)



- (510) (9) platformy počítačového softwaru, nahrané nebo ke stažení, počítačové software, nahrané počítačové programy, počítačové programy [stahovatelné], stahovatelné počítačové aplikace, stahovatelné elektronické publikace, elektronické organizéry, elektronické zápisníky, chytré brýle, chytré hodinky, chytré náramky [měřicí přístroje], chytré telefony (smartphony), notebooky, počítače, skenery [zařízení pro zpracování dat], tablety (počítače), USB flash disky; (35) administrativní služby, administrativní zpracování objednávek, aktualizace a údržba dat v počítačových databázích, analýza nákladů a cen, cílené zaslání reklamních materiálů, cílený marketing, fakturace, marketing, marketing v rámci

vydávání softwaru, nábor zaměstnanců, obchodní průzkum, obchodní zprostředkovatelské služby, online reklama v počítačové komunikační síti, obchodní informace, poskytování obchodních informací, obchodní správa licencí k výrobkům a službám jiných osob, optimalizace návštěvnosti webových stránek, optimalizace vyhledávačů pro účely podpory prodeje, plánování schůzek [kancelářské práce], pomoc při řízení obchodní činnosti, poradenské služby pro obchodní vedení, profesionální obchodní poradenství, pronájem kancelářských strojů a zařízení, propagace, průzkum trhu, reklama, sběr údajů do počítačových databází, správa zákaznických věrnostních programů, subdodavatelské služby [pomoc v obchodní činnosti], systematizace údajů do počítačových databází, vedení počítačové evidence, vyhledávání údajů v počítačových souborech pro jiné osoby, zprostředkování obchodních informací; (38) poskytování přístupu do databází, informace o telekomunikaci, poskytování informací týkajících se telekomunikací, komunikace prostřednictvím mobilních telefonů, pronájem chytrých telefonů, pronájem modemů, pronájem telekomunikačního zařízení, přenos digitálních souborů, streaming dat, telefonní služby a mobilní telefonní služby, videokonferenční služby; (41) dálkové vzdělávání, klubové služby [zábava nebo vzdělávání], koučink [školení], pořádání a vedení kongresů, pořádání a vedení seminářů, pořádání a vedení workshopů [školení], poskytování informací vztahujících se ke vzdělávání, profesní rekvalifikace, předávání know-how [odborné vzdělávání], školení, vzdělávací služby; (42) aktualizace počítačového softwaru, analýza počítačových systémů, cloud computing, digitalizace dokumentů [skenování], externí zálohování dat, hosting webových stránek, instalace počítačového softwaru, obnova počítačových dat, ochrana proti počítačovým virům, počítačové programování, poradenství v oblasti počítačového softwaru, poradenství v oblasti telekomunikačních technologií, poradenství v oblasti informačních technologií [IT], poradenství v oblasti internetového zabezpečení, poradenství v oblasti navrhování a vývoje počítačového hardwaru, poradenství v oblasti navrhování webových stránek, poradenství v oblasti počítačových technologií, poradenství v oblasti šifrování dat, poradenství v oblasti zabezpečení dat, poradenství v oblasti zabezpečení počítačů, poskytování outsourcingových služeb v oblasti informačních technologií, poskytování informací o počítačových technologiích a programování prostřednictvím webových stránek, pronájem počítačového softwaru, pronájem počítačů, pronájem webových serverů, provádění průzkumů, serverhosting, poskytování služeb v oblasti ověřování uživatelů prostřednictvím technologií s jediným přihlášením k on-line softwarovým aplikacím, software jako služba [saaS], tvorba počítačového softwaru, údržba počítačového softwaru, tvorba počítačových systémů, ukládání elektronických dat, vývoj softwaru v rámci vydávání softwaru.

- (730) **TrustSoft Holding a.s.**, Na Florenci 1332/23, Praha 1, Nové Město, 11000, CZ
(740) JUDr. Ludmila Pávková, advokátka, Na Maninách 1424/25, Praha 7, Holešovice, 17000

(210) **O-573649**
(220) 28.07.2021
(320) 28.07.2021
(511) 6, 17, 19
(540)



(510) (6) kovové stavební a konstrukční materiály a prvky, kovové odtokové sifony, podlahové odtoky kovové, kovové odtokové trubky, kovové žlaby pro stavebnictví, kovové odtokové kanály, kovové podlahové profily, kovové propusti (drenáže), kovové lišty, kovové rošty a mříže, okapní žlaby (kovové), kovové klapky (jiné než části strojů), kovové přichytky (jiné než pro námořnictví), spojky na potrubí (kovové), matice, šrouby a upevňovací prvky, kovové, kovové střešní komponenty, kovové větrání střešních prostor, kovové střešní průduchy, záchytná (fixační) kovová zařízení, kovové železářské zboží, kovové neohebné trubky, potrubí, hadice a jejich příslušenství, včetně ventilů, kovové; (17) spojky na potrubí (nekovové), vodotěsné a vlhkosti odolné výrobky a materiály, ohebné trubky, potrubí, hadice, jejich příslušenství (včetně ventilů) a příslušenství k neohebným trubkám, vše nekovové, těsnění, těsnící materiál a materiál na výplně, izolační a bariérové výrobky a materiály, umělé hmoty jako polotovary, lepicí pásy, proužky, pásy a fólie, membrány a filtrační syntetické materiály jako polotovary; (19) odtokové žlaby, nekovové, podlahové vpusti z nekovových materiálů, odtokové trubky, nekovové, kanalizační potrubí (nekovové), nekovové odtoky, odtokové kanály (nekovové), odtokové sifony (ventily), ne kovové nebo z plastických hmot, podlahové profily, nekovové, podlahové soklové lišty, nekovové, okapní žlaby nekovové, nekovové stavební a konstrukční materiály a prvky, nekovové střešní průduchy, střešní okapní žlaby (nekovové), nekovové trubky pro instalaci střešních okapů.

(591) Barevná
(730) **CHUDEJ, s.r.o.**, Hutisko 310, Hutisko-Solanec, 75662, CZ
(740) Ing. Pavel Nádvořík s.r.o., Klínová 620/1, Ostrava, Hulváky, 70900

(210) **O-573656**
(220) 28.07.2021
(320) 28.07.2021
(511) 34, 35
(540)

SHISHA BARON



(510) (34) elektronické cigarety, kapaliny pro elektronické cigarety, kuřácké potřeby, pouzdra na cigarety; (35) maloobchodní a velkoobchodní nákup a prodej, zásilkové obchodní služby, elektronický obchod (e-shop) prostřednictvím internetu nebo jiné počítačové sítě, zprostředkovatelská obchodní činnost, vše s výrobky uvedenými výše ve třídě 34.

(591) Barevná
(730) **IMI BARON s.r.o.**, Liptovská 1230/21, Bratislava - Ružinov 821 09, SK

(740) PatOZ - patentová kancelář, Mgr. Pavel Panák, Ječná 243/39a, Praha 2, Nové Město, 12000

(210) **O-573671**
(220) 29.07.2021
(320) 29.07.2021
(511) 5, 29, 30
(540)



(510) (5) sušenky pro speciální výživu, dietetické suchary a sušenky; (29) sušené maso, ryby, drůbež a zvěřina, masové výtažky, konzervované, sušené a zavařené ovoce a zelenina, želé, džemy a marmelády, zpracovaná sója, zpracované obilniny; (30) káva, čaj, kakao, kávové náhražky, med, cukr, sirup melasový, rýže, tapioka, ságo, droždí pro kynutí, pečivo, cukrovinky, kaše ovesná, kukuřičné a obilné vločky, lupínky, müsli, oplatky, sušenky, čokoládové výrobky, mouka a přípravky z obilovin, chléb, zmrzlina, droždí, prášky do těsta, obilniny připravené pro osobní konzumaci, obilniny k snídani a ochucené obilniny, připravené z pšenice, žita, ječmene, ovsa, kukuřice a rýže a ochucené medem, kakaem, oříšky, cukrem, ovocem, čokoládou, sůl, hořčice, ocet, omáčky (k ochucení), octové a kořeněné nálevy, koření, led pro osvěžení.

(591) Barevná
(730) **Emco spol. s r. o.**, Tůrkova 2319/5b, Praha 4, Chodov, 14900, CZ
(740) Halaxová & Halaxová TETRAPAT, Mgr. Eva Halaxová, Jinonická 804/80, Praha 5, Košíře, 15800

(210) **O-573786**
(220) 05.08.2021
(320) 05.08.2021
(511) 34
(540)

CHESTERFIELD SPECIAL

(510) (34) nezpracovaný nebo zpracovaný tabák, tabákové výrobky, doutníky, cigarety, cigarillos (krátké doutníčky), tabák pro vlastnoruční balení cigaret, dýmkový tabák, žvýkací tabák, šňupací tabák, kretek, snus, náhražky tabáku (pro neléčebné účely), elektronické cigarety, tabákové výrobky pro účely zahřívání, elektronické přístroje a jejich části k zahřívání cigaret nebo tabáku za účelem uvolnění aerosolu s obsahem nikotinu ke vdechování, kapalné nikotinové roztoky k použití v elektronických cigaretách, potřeby pro kuřáky, cigaretový papír, cigaretové dutinky, cigaretové filtry, dózy na tabák, pouzdra na cigarety, popelníky pro kuřáky, dýmky, kapesní strojek na balení cigaret, zapalovače pro kuřáky, zápalky.

(730) **Philip Morris Products S.A.**, Quai Jeanrenaud 3, 2000 Neuchâtel, CH
(740) Šindelka & Lachmannová advokáti s.r.o., Mgr. Karel Šindelka, Slavětínská 1146/39, Praha 9, Klánovice, 19014

- (210) **O-573787**
(220) 05.08.2021
(320) 05.08.2021
(511) 1, 3, 5, 7, 9, 10, 11, 12, 16, 31, 32, 33, 35, 36, 40, 41, 42, 44
(540)



- (510) (1) biostimulátory jakožto stimulanty růstu rostlin, chemické produkty pro léčbu chorob rostlin, chemické přípravky pro prevenci patogenních infekcí u rostlin, hnojiva pro domácí rostliny, konzervační přípravky na rostliny, látky ke kontrole růstu vodních rostlin, látky na podporu růstu rostlin, látky na regulaci růstu rostlin, minerální přípravky k použití jako výživové doplňky pro rostliny, přípravky k regulaci růstu rostlin, přípravky na ochranu rostlin před patogeny, přípravky na podporu růstu rostlin, přípravky na posílení rostlin, přípravky na posilňování rostlin, přípravky pro výživu rostlin, přírodní a syntetické prostředky podporující růst rostlin, výtažky z mošských řas pro použití jako stimulant růstu u rostlin, výživa pro rostliny, živiny pro rostliny, chemické výrobky k použití při výrobě krmiv pro zvířata, chemická aditiva k použití při výrobě krmiv pro zvířata, enzymy pro použití při výrobě krmiva pro domácí zvířata, chemické přípravky pro použití při chovu hospodářských zvířat, konzervanty do krmiv pro zvířata (chemické), pevný kyslík (k jiným než lékařským účelům), kyslík pro průmyslové použití, směsi ozonu a kyslíku (k jiným než lékařským účelům), výživa pro rostliny, listová výživa, kultivační média, hnojiva a chemické látky pro použití v zemědělství, zahradnictví a lesnictví; (3) antiperspirační výrobky, antiperspiranty a deodoranty, balzámy, jiné než pro léčebné účely, bělicí přípravky k použití v domácnosti, bělicí přípravky [odbarvovače] pro kosmetické účely, čistící prostředky a vonné přípravky, čistící prostředky pro domácnost, čistící prostředky pro vozidla, deodoranty a antiperspiranty, depilační přípravky, depilační prostředky, hygienické přípravky jako toaletní potřeby, hydratační přípravky, funkční kosmetika, fytkosmetické přípravky, kosmetické přípravky, parfumerie, přípravky pro osobní hygienu, kosmetické přípravky pro péči o zvířata, koupelové přípravky (neléčivé), lešticí přípravky, mýdla a gely, líčidla, parfumerie a vonné přípravky, prací prostředky, přípravky do koupele, přípravky na čištění a leštění kůže a obuvi, přípravky na odstraňování ochlupení a holicí přípravky, přípravky pro ústní hygienu, přípravky pro péči o vlasy, přípravky pro osobní hygienu a kosmetické přípravky, vonné oleje a aromatické výtažky, vonné přípravky pro domácnost; (5) adstringenty pro lékařské účely, algicidy, antibakteriální gely, antibakteriální, dezinfekční přípravky, antibakteriální přípravky, antivirové přípravky, antioxiny, antiseptika, antiseptické přípravky pro péči o tělo, antioxidanty, antiparazitika, antioxidanty pro dietetické účely, antioxidační doplňky, antimikrobiální přípravky pro dermatologické použití, antibiotika, antibiotické doplňky stravy pro zvířata, baktericidní látky, biocidy, dezinfekční prostředky k veterinárnímu použití, dezinfekční a antiseptické přípravky, deodoranty do automobilů, deodoranty, jiné než pro lidskou potřebu nebo potřebu zvířat, diagnostické přípravky a materiály, farmaceutické přípravky a přírodní léčiva, fungicidy, imunostimulanty, hygienické přípravky a výrobky, herbicidy, germicidy, insekticidy, koupelové přípravky k ošetření zvířat, koupelové přípravky pro léčebné účely, léčebná a dezinfekční mýdla a čistící přípravky, medikované krmivo pro zvířata, nutraceutika pro zvířata, nutraceutika pro lidi, nutraceutika jako dietní doplňky, nutraceutické přípravky pro terapeutické nebo lékařské účely, nápojové směsi jako dietní doplňky, nápojové směsi v prášku jako doplňky výživy, nápoje upravené pro lékařské účely, nápoje pro kojence, multivitaminové přípravky, minerální vody pro léčebné účely, minerální přípravky a látky pro lékařské použití, minerální potravinové doplňky, minerální doplňky stravy, minerální doplňky krmiva hospodářských zvířat, minerální dietní doplňky pro lidi, mikrobiocidy, obvazy, obvazový materiál a aplikátory léčebných přípravků, potravní doplňky pro zvířata, potravní doplňky a dietetické přípravky, potraviny pro batolata, pevný kyslík k lékařskému použití, pevné plyny k léčebným účelům, peroxid vodíku pro lékařské účely, peroxid vodíku pro léčebné účely, přípravky na dezodoraci a čištění vzduchu, přípravky proti rostlinným a živočišným škůdcům, veterinární léčiva, vitaminové a minerální doplňky, vitaminové a minerální přípravky, zubní přípravky a výrobky a léčebné zubní pasty, doplňky výživy, kojenecká výživa, nápojové směsi v prášku jako doplňky výživy, výživové doplňky, výživové doplňky do krmiva hospodářských zvířat, výživové doplňky pro veterinářské účely, výživové doplňky ve formě

nápojů, výživové nápojové směsi pro použití jako náhražky jídla, dietetické a nutriční přípravky, dietetické doplňky pro sportovce, dietetické látky pro léčebné účely, dietetické nápoje pro léčebné účely, dietetické potraviny pro léčebné účely, potravní doplňky a dietetické přípravky, kyslík pro léčebné účely, kyslíkové koupele, pevný kyslík k lékařskému použití; (7) výdejní stojany na vodík pro čerpací stanice, příslušenství čerpacích stanic, výdejní stojany pro čerpací stanice, (palivová výdejní čerpadla); (9) kódované věrnostní karty, software pro správu událostí - event management system SW, software pro platformu pro distribuci hromadných marketingových a transakčních emailů, AI modulů pro inteligentní doručování emailů do schránky uživatele, software pro analitiku výsledků email marketingových kampaní, software pro personalizaci emailového sdělení, software pro správu klientských kontaktů, software pro pokročilou segmentaci odběratelů kampaní, CRM, software pro věrnostní program, software pro notifikace abnormalit (CR, CTR, hloubka návštěvy, BR, ROI), software pro správu dat při organizování eventů, software pro automatizované a ruční rozesílání pozvánek a zpráv, CRM pro správu účastníků setkání, eventů a akcí, elektronické nástroje pro organizátory akcí, software pro analýzu akcí, setkání a eventů (účastníci, ohlasy, zpětná vazba), software pro propagaci akcí, eventů a setkání, marketing, cílený marketing, internetový marketing, event marketing (získávání zákazníků pořádáním akcí), propagace a prezentace eventů prostřednictvím webových stránek eventů, propagace na sociálních sítích, automatizované propagace v síti internet a sociálních sítích, aplikace ke stažení pro použití s mobilními zařízeními, aplikační software, aplikační software pro služby sociálních sítí přes internet, audioknihy, audio a video záznamy, databáze (elektronické), elektronické publikace ke stažení, elektronické publikace nahrané na počítačových médiích, elektronické brožury ke stažení, firmware (mikroprogramové vybavení), interaktivní multimediální počítačové programy, interaktivní počítačové systémy, komunikační zařízení, nahraný obsah (počítačové programy, data a informace), obsah médií, platformy počítačového softwaru, počítače a počítačový hardware, počítačová periferní zařízení, počítačové operační systémy, počítačové softwarové aplikace, ke stažení, počítačové aplikační software, počítačové aplikační software do mobilních telefonů, počítačové systémy, počítačový software, počítačový software ke zlepšení audiovizuálních schopností multimediálních aplikací, počítačový software pro integraci aplikací a databází, počítačový software pro kontrolu a řízení přístupových aplikací serverů, software pro rezervací systémy, software a aplikace pro mobilní zařízení; (10) antikoncepční prostředky, lékařské a veterinární přístroje a nástroje, materiály a potřeby na šití ran, masážní přístroje, lékařské zobrazovací přístroje, nábytek a lůžkoviny pro lékařské účely, zařízení pro manipulaci s pacienty, oděvy, pokrývky hlavy a obuv, ortézy a podpěry pro lékařské účely, oděvy, pokrývky hlavy a obuv pro zdravotnické pracovníky a pacienty, ortopedické potřeby, pomůcky na krmení a dudlíky, pomůcky pro nedoslýchavé, pomůcky pro umožnění pohyblivosti, potřeby na ochranu sluchu, protetické výrobky a umělé orgány a implantáty, zařízení pro chirurgii a pro ošetřování ran, zařízení pro diagnostiku, vyšetřování a monitorování, zařízení pro fyzioterapii a rehabilitaci, zařízení pro léčbu pohybového aparátu, zařízení pro zubní lékařství, zubní protězy, inhalátory kyslíku pro léčebné účely, koncentrátoři kyslíku pro léčebná použití, inhalátory vodíku; (11) generátory ionizované vody, ionizační komory, přístroje na ionizaci a čištění vzduchu, zvlhčovače, zařízení na úpravu vzduchu, zařízení na filtraci vzduchu, zařízení na filtrování vody, zařízení na ionizaci vzduchu, zařízení na čištění, odsolování a úpravu vody, vzduchové filtry, vybavení k vaření, ohřívání, chlazení a uchovávání potravin a nápojů, vysoušecí zařízení, ventilační zařízení, topná, ventilační a klimatizační zařízení a čistící zařízení, topné a sušící přístroje pro osobní potřebu, topné, ventilační a klimatizační systémy, topné, ventilační a klimatizační systémy pro vozidla, sterilizační, dezinfekční a dekontaminační zařízení, sanitární zařízení, zařízení pro rozvod vody a hygienická zařízení, sanitární zařízení, zařízení do koupelen a instalační armatury, parní lázně a sauny, ionizační přístroje na úpravu vzduchu, ionizátory vody, filtry pro průmyslové účely a pro použití v domácnosti, dekorativní fontány, postřikovače a zavlažovací systémy; (12) automobily na vodíkový pohon, automobily, vzdušné a kosmické dopravní prostředky, vozidla a dopravní prostředky, vodní dopravní prostředky, prostředky na ochranu dopravních prostředků proti odcizení, bezpečnostní a zabezpečovací zařízení a vybavení pro dopravní prostředky, prostředky pro přepravu dětí a nepohyblivých osob, příslušenství a náhradní díly k těmto výrobkům uvedeným v tomto seznamu ve třídě 12; (16) věrnostní karty z papíru, cvičební sešity, časopisy a jiná periodika, vzdělávací publikace, brožury, fotografie, letáky, plakáty, vizitky, fotoalba a alba pro sběratele, kancelářské potřeby (kromě nábytku), instruktážní příručky pro účely výuky, knihy, korekční a vymazávací pomůcky, lepidla pro kancelářské účely nebo pro použití v domácnosti, papír a lepenka,

papírnické zboží a učební pomůcky, příručky (knihy), psací potřeby a razítka, pytle a balící a obalové materiály a materiály pro skladování z papíru, lepenky nebo z plastů, školní potřeby, tiskoviny, umělecké předměty a figuríny z papíru a lepenky a architektonické modely, vyučovací pomůcky a potřeby, tištěné publikace, vzdělávací publikace, periodické publikace, propagační publikace; (31) jedlé pochoutky pro zvířata, krmiva a potrava pro zvířata, krmné směsi pro zvířata, nápoje pro zvířata, nápoje pro domácí zvířata, krmivo pro domácí zvířata (mazlíčky); (32) voda se zvýšenou výživnou hodnotou, džusy, nápoje na bázi ořechů a sóji, pivo a pivovarnické výrobky, ochucené sycené nápoje, nealkoholické nápoje, přípravky pro výrobu nápojů, vody, voda obohacená o minerály [nápoje], tablety k přípravě šumivých nápojů, soda, smoothies (nealkoholické ovocné koktejly), sirupy do nápojů, nealkoholické nápoje obohacené o vitaminy, nealkoholické nápoje obohacené vitaminy a minerálními solemi, nutričně obohacené nápoje, odalkoholizované nápoje, ovocné šťávy, prášky na přípravu nápojů, přípravky k výrobě nápojů, nápoje pro sportovce, nápoje obsahující vitaminy, mošty, minerální voda; (33) alkoholické nápoje v výjimkou piva, přípravky k výrobě alkoholických nápojů, lihoviny [nápoje], víno, předpřipravené alkoholické nápoje, mošt alkoholizovaný (cidre); (35) organizace a management obchodních motivačních a věrnostních programů, organizace, obsluha a sledování věrnostních programů pro zákazníky, organizace zákaznických věrnostních programů pro komerční, propagační nebo reklamní účely, věrnostní, pobídkové a bonusové programy, věrnostní zákaznické služby ke komerčním, propagačním a/nebo reklamním účelům, správa zákaznických věrnostních, motivačních nebo propagačních programů, řízení věrnostních programů zahrnující slevy nebo pobídky, podpora prodeje prostřednictvím zákaznických věrnostních programů, organizace, provozování a kontrola prodeje a propagačních motivačních programů, vedení motivačních programů pro zaměstnance, analýza reakcí zákazníků, event marketing (získávání zákazníků pořádáním akcí), obchodní informace a poradenství pro zákazníky (zákaznická poradna), poskytování informací zákazníkům o výrobku, poskytování zákaznických informací o produktech prostřednictvím internetu, služby zákaznického klubu pro komerční, propagační a/nebo reklamní účely, obchodní asistence týkající se franchisingu, obchodně reklamní služby týkající se franchisingu, obchodní poradenské služby, týkající se franchisingu, poradenství v oblasti obchodního managementu vztahující se k franchisingu, administrativní podpora a zpracování dat [služby], analýza reakce na reklamu a výzkumu trhu, maloobchodní prodej nealkoholických nápojů, maloobchodní prodej chemikálií pro použití v zemědělství, maloobchodní prodej chemikálií pro použití v zahradnictví, maloobchodní prodej čajů, maloobchodní prodej výrobků obsahujících molekulární vodík, maloobchodní prodej farmak a veterinárních přípravků, maloobchodní prodej sanitárních přípravků, maloobchodní prodej léčebných a dietetických přípravků, maloobchodní prodej čistících prostředků a potřeb, maloobchodní prodej kosmetiky a parfumerie, maloobchodní prodej generátorů vodíku a/nebo kyslíku, maloobchodní prodej ionizátorů, maloobchodní prodej zařízení pro vaření, chlazení, ohřívání, mražení, úpravu vody, úpravu ovzduší, maloobchodní nebo velkoobchodní služby pro farmaceutické, veterinární a sanitární přípravky a lékařské potřeby, konzultační a poradenské služby a pomoc v oblasti reklamní, marketingové a propagační činnosti, maloobchodní prodej krmiva pro zvířata, maloobchodní prodej lékařských přístrojů, maloobchodní prodej potravy (pro zvířata), maloobchodní prodej předmětů sloužících k hygieně lidí, maloobchodní prodej předmětů sloužících k úpravě vzhledu zvířat, maloobchodní prodej předmětů sloužících k hygieně zvířat, maloobchodní prodej přípravků na výrobu nápojů, maloobchodní prodej přípravků pro péči o zvířata, maloobchodní prodej přístrojů sloužících opalování, maloobchodní prodej veterinárních přípravků, maloobchodní prodej výživových doplňků, maloobchodní prodej zařízení pro fyzikální terapii, maloobchodní služby týkající se nealkoholických a alkoholických nápojů poskytované prostřednictvím celosvětových počítačových sítí, maloobchodní prodej alkoholických a nealkoholických nápojů, maloobchodní služby týkající se potravin poskytované prostřednictvím katalogů, maloobchodní služby týkající se potravin poskytované prostřednictvím celosvětových počítačových sítí, maloobchodní služby v oblasti potravin, maloobchodní služby v oblasti vlasových přípravků, maloobchodní služby v oblasti vonných přípravků, maloobchodní zásilkové služby týkající se nealkoholických a alkoholických nápojů, maloobchodní zásilkové služby týkající se potravin, management a konzultace v oblasti obchodních postupů, management lidských zdrojů, marketing, merchandising, obchodní poradenské služby ohledně zakládání franšíz, obchodní poradenské služby, obchodní konzultační a poradenské služby, obchodní informace a poradenství pro spotřebitele při výběru výrobků a služeb, obchodní analýzy, informační služby a průzkumy trhu, plánování marketingových strategií, plánování a vedení obchodních trhů, výstav a

prezentací k ekonomickým a reklamním účelům, organizace a řízení prezentací výrobků, pomoc v obchodní a podnikatelské činnosti, management a administrativní služby, poradenské služby vztahující se k propagaci prodeje, prezentace výrobků v komunikačních médiích pro účely maloobchodu, reklamní, marketingové a propagační služby, rozšiřování reklamních marketingových a propagačních materiálů, služby předvádění výrobků a vystavování zboží, služby obchodních výstav a veletrhů, služby vztahů s veřejností (public relations), správa věrnostních programů na základě nákupních kuponů, účetnictví, vedení účetních knih a revize účtů (audity), velkoobchodní prodej chemikálií pro použití v zemědělství, velkoobchodní prodej chemikálií pro použití v zahradnictví, velkoobchodní prodej chemikálií pro použití v lesnictví, velkoobchodní prodej čistících přípravků, velkoobchodní prodej dietetických přípravků, velkoobchodní prodej výživových doplňků, velkoobchodní prodej vonných přípravků, velkoobchodní prodej veterinárních přípravků a výrobků, velkoobchodní prodej potravy (pro zvířata), velkoobchodní prodej nealkoholických a alkoholických nápojů, velkoobchodní prodej krmiva pro zvířata, velkoobchodní prodej kosmetiky a parfumerie, velkoobchodní prodej generátorů vodíku a/nebo kyslíku, velkoobchodní prodej ionizátorů, zpracování, systematizace a správa dat, administrativní zpracovávání nákupních objednávek v rámci služeb poskytovaných zásilkovými společnostmi, maloobchodní služby zásilkového prodeje zaměřené na kosmetické přípravky, předváděcí akce a výstavy, pořádání předváděcích akcí pro obchodní účely, marketing, cílený marketing, internetový marketing, event marketing (získávání zákazníků pořádáním akcí), propagace a prezentace eventů prostřednictvím webových stránek eventů, propagace na sociálních sítích, automatizované propagace v síti internet a sociálních sítích, on-line služba pro marketing obchodních sítí a franšíz zajišťující dodržování korporátní identity, pravidel franchizy, optimalizaci marketingu sítě, zjednodušení práce uživatelům pomocí aplikační podpory pro interní procesy a efektivitu na základě reportingu, správa dat pro obchodní sítě, on-line platforma pro propojování obchodních kontaktů, zprostředkování obchodních kontaktů a provádění obchodních operací; (36) vydávání hodnotových poukázek v souvislosti s věrnostními programy pro zákazníky, vydávání hodnotových poukázek jako odměn za zákaznickou věrnost, vydávání hodnotových poukázek v souvislosti s motivačními programy, vydávání hodnotových poukázek jako součást zákaznického pobídkového programu, investiční služby, investiční poradenství, kapitálové investice, sjednávání investic, ochrana investic, management investic, správa kapitálových investic, investice kapitálových fondů, investice podílových fondů, majetkové investice (realitní), řízení důchodových investic, management hypotečních investic, investiční management, investiční makléřství, investiční svěřenectví, investiční analýzy, investiční kluby, průmyslové investice, financování investic, distribuce podílových fondů, finanční management fondů, finanční služby pro zabezpečování fondů, finanční správa fondů, investice do podílových fondů, investiční služby hedgeových fondů, investování fondů pro třetí osoby, makléřské služby týkající se ke podílových fondů, otevřené investiční fondy, převod fondů, řízení fondů, služby finančních investičních fondů, služby penzijních fondů, služby v oblasti hedgových fondů, služby v oblasti řízení fondů, správa fondů a investic, správa majetku finančních fondů, správa soukromých kapitálových fondů, správa svěřených majetkových fondů, zřizování podílových fondů pro třetí osoby, služby v oblasti správy kapitálových investic, finanční správa kolektivních investičních programů, finanční služby související s investicemi, finanční a investiční konzultační služby, finanční a investiční poradenské služby, soukromé investice a investiční služby se zaměřením na rizikový kapitál, finanční poradenství v oblasti investic, administrativní služby v oblasti investic, makléřské služby v oblasti kapitálových investic, investiční management a rozdělování variabilních anuit, investiční služby v oblasti státních dluhopisů, poskytování informací o veřejně obchodovaných investicích, služby v oblasti managementu investičního portfolia, služby týkající se průzkumu v oblasti investic, poradenské služby v oblasti investic a financí, služby týkající se investic v oblasti cenných papírů, poradenské služby v oblasti finančního plánování a investic, služby týkající se investic v oblasti cenných papírů pro soukromé investory, služby týkající se převodu a transakce investičních fondů, poskytování on-line informací o investičních účtech, digitalizované informační služby vztahující se k investicím, obchodování s dluhopisy, služby v oblasti dluhopisů, dluhopisy (poskytování finančních záruk), obchodování s akciemi a dluhopisy, makléřské služby v oblasti dluhopisů, finanční služby týkající se dluhopisů, makléřské služby zaměřené na korporativní dluhopisy, makléřské služby v oblasti akciových dluhopisů, informační služby vztahující se k dluhopisům, makléřské služby týkající se akcí a dluhopisů, příprava finančních analýz v oblasti trhů s dluhopisy, finanční služby; (40) zakázková výroba léků, lékařských výrobků, dietních potravin a potravních doplňků pro druhé,

zpracování biofarmaceutických, farmaceutických, kosmetických, chemických materiálů, zpracování léčivých nebo kosmetických materiálů, zpracování biofarmaceutických, farmaceutických, kosmetických nebo chemických materiálů pro druhé, zpracování surovin pro výrobu farmaceutických, kosmetických, průmyslových výrobků nebo výrobků pro domácnost, zpracování výrobků pro účely výroby farmaceutických, kosmetických, průmyslových výrobků nebo výrobků pro domácnost, přeměna chemických výrobků, zpracování chemických a petrochemických výrobků, zakázková výroba farmaceutických, kosmetických, průmyslových výrobků, výrobků pro domácnost, pečujících výrobků, kosmetických přípravků a líčidel, výroba léčiv na zakázku a farmaceutické nebo parafarmaceutické výrobky v galenických formách všeho druhu, zakázková výroba farmaceutických účinných látek, zpracování farmaceutických účinných látek pro účely výroby léků, zakázková výroba léků na bázi farmaceutických účinných látek; (41) školení o výživě (ne lékařské), poskytování vzdělávacích kurzů vztahujících se k výživě, poskytování výuky v oblasti výživy, vzdělávací služby v oblasti výživy, vedení školicích online kurzů zaměřených na výživu, pořádání vzdělávacích služeb vztahujících se k dietám, výuka dietetiky, publikování novin pro zákazníky na internetu, vzdělávací kurzy vztahující se k službám zákazníkům, vzdělávací služby týkající se spokojenosti zákazníků, školení v oblasti prodeje, vzdělávací služby zaměřené na školení v oblasti prodeje, praktické cvičení (předvádění), praktický výcvik [předvádění], předváděcí akce (pro účely výuky), školicí, vzdělávací a konzultační činnost, vydavatelská a nakladatelská činnost, publikační činnost, organizování a vedení konferencí, kongresů, seminářů, školení, odborných stáží, organizování kulturních nebo vzdělávacích akcí, pořádání pracovních setkání, provádění odborných a speciálních zkoušek v rámci výuky, sportovní aktivity, organizování zábavných akcí, rezervační systém pro zábavní, kulturní, vzdělávací a školicí akce, organizování konferencí, výstav a soutěží, překladatelské a tlumočnické služby, provozování vzdělávacích zařízení, publikování a vydávání tiskovin, online publikování, služby vydavatelství (včetně vydávání elektronických publikací), organizování a vedení kolokvií, konferencí, kongresů, sympozií, výukových a motivačních programů, seminářů, školení, kurzů, workshopů, teambuildingové služby v rámci této třídy, outdoorové kurzy, přednášky a studijní akce, instruktážní a výchovný výcvik, lektorská činnost, výuka a rekvalifikační kurzy, manažerské kurzy, praktické cvičení a trénink, tréninkové a vzdělávací programy, tvorba televizních nebo rozhlasových pořadů nebo programů, nakladatelství a vydavatelství, ediční činnost, publikační činnost, nahrávání nosičů zvukových nebo obrazově zvukových, půjčování nahraných zvukových a zvukově obrazových záznamů, výroba, tvorba a šíření audiovizuálních děl, tv produkce, filmová produkce, televizní výroba programů, tvorba programů, tvorba a výroba televizních a audiovizuálních programů, zprostředkování v oblasti kultury, výchovy, zábavy a sportu; (42) vědecké a technologické služby a související výzkum a projektování, průmyslová analýza, průmyslový výzkum a průmyslový návrh, služby kontroly kvality a ověřování, navrhování a vývoj počítačového hardwaru a softwaru, registrace léků, výzkum a vývoj v oblasti zdravotních věd a farmakologie, vývoj farmaceutických přípravků a léčiv, klinický výzkum léčivých výrobků, výzkum v oboru léčiv, klinický výzkum v oblasti lékařství a farmakologie, výzkum a vývoj v oblasti kosmetiky, výzkum a vývoj v oblasti dietetiky a nutraceutiky, veterinární laboratorní služby; (44) alternativní medicína, aromaterapie, bylinkářství, chiropraxe, estetické služby, farmaceutické služby, farmaceutické poradenství, fyzioterapie, genetické poradenství, hodnocení kontroly hmotnosti, holistická psychoterapie, hubení plevele, hubení škůdců pro zemědělství, zahradnictví a lesnictví, a poskytování informací vztahujících se k nim, hydroterapie, hygienická a kosmetická péče, hygienická a kosmetická péče o zvířata, konzultační služby týkající se lékařské zdravotní péče, konzultační služby týkající se kosmetické péče, konzultační služby týkající se výživy, konzultační služby týkající se péče o zdraví, lázeňské služby, lékařská analýza, lékařská vyšetření, lékařské informace, lékařské služby, paliativní péče, odborné poradenství se zaměřením na zdraví, poradenství ve vztahu k používání nechemického ošetřování pro udržitelné zemědělství a zahradnictví, poskytování informací o potravinových doplňcích a výživě, pronájem vybavení k péči o osobní hygienu a krásu, pronájem zařízení k péči o lidské zdraví, psychoterapie, salóny krásy, sanatoria, sauny, služby péče o zdraví zvířat, služby péče o vzhled a čistotu zvířat, služby péče o hygienu a krásu, služby péče o duševní zdraví, služby zdravotní péče, služby zubního lékařství, solária, zahradnické služby a služby zahradní architektury, turecké lázně, terapeutické služby, telemedicina, zemědělské služby, služby akvakultury, zahradnické a lesnické služby, konzultační služby týkající se výživy, odborné poradenství v oblasti výživy, poradenství v oblasti diety a výživy, poradenství vztahující se k výživě zvířat, poradenství v oblasti výživy, služby kyslíkového baru, dietetické služby,

dietetické konzultační služby (lékařské), plánování a kontrola diet, služby poskytované dietetikem, zotavovny, péče o hygienu a krásu zvířat, služby v oblasti poskytování lékařských informací, poskytování lékařských informací za pomoci webových stránek, digitálních médií a databází, konzultační služby v oboru léčiv, poskytování informací týkajících se dietních a výživových doplňků, zdravotní poradenství, poradenství v oblasti stravování, farmaceutické poradenství a poradenské služby v souvislosti se zjišťováním individuální farmaceutické a kosmetické potřeby, příprava receptů lékárníky, příprava a výdej léků, lékařské analýzy, výroba léků, informační služby v oblasti veterinárního farmaceutického průmyslu, veterinární nemocnice, veterinární služby, veterinární stomatologie, služby v oblasti veterinární chirurgie.

- (591) Barevná
(730) **H2 WORLD HEALTH & BEAUTY COMPANY s.r.o.**, Muglinovská 154/73, Ostrava, Muglinov, 71200, CZ
(740) Chytilová & spol., patentová kancelář, s.r.o., Nad spádem 641/20, Praha 4, Podolí, 14700

(210) **O-573789**

(220) 05.08.2021

(320) 05.08.2021

(511) 33

(540)

AMPHITHEATER

(510) (33) víno.

(730) **Zilver Zdeněk Ing.**, Suttnerové 843/33, Praha 6, Vokovice, 16000, CZ

(740) NSG Morison advokátní kancelář s.r.o., Mgr. Martin Novotný, Jakubská 647/2, Praha 1, Staré Město, 11000

(210) **O-573791**

(220) 05.08.2021

(320) 05.08.2021

(511) 35, 41, 42

(540)

Národní
repozitář
Repo,

- (510) (35) počítačové zpracování textů, sběr údajů do počítačových databází, správa a vytváření počítačových databází; (41) vzdělávací a školicí služby, předávání know-how (odborné vzdělávání), pořádání a vedení workshopů (školení), elektronické publikování, knihovnické služby (půjčovny knih), služby elektronické knihovny pro dodávání elektronických informací (včetně archivních informací) ve formě textů, audio a/nebo video informací, knihovnické služby vztahující se k datům uloženým a vyhledávaným elektronickými prostředky, knihovnické služby vztahující se k dokumentům uloženým a vyhledávaným elektronickými prostředky, služby elektronické knihovny; (42) ukládání elektronických dat, platforma jako služba (PAAS), vědecký výzkum, externí zálohování dat, poskytování informací a výsledků v oblasti vědeckého výzkumu prostřednictvím internetové databáze s možností vyhledávání, elektronické ukládání k archivaci elektronických dat, služby v oblasti výzkumu a vývoje.
- (730) **Národní technická knihovna**, Technická 2710/6, Praha 6, Dejvice, 16000, CZ

(210) **O-573795**

(220) 05.08.2021

(320) 05.08.2021

(511) 36, 41, 45

(540)

I právníka můžete mít rádi

- (510) (36) advokátní úschovy, daňové poradenství, vymáhání pohledávek; (41) vzdělávací činnost a publikační činnost, přednášková činnost, organizování

vzdělávacích akcí, publikační činnost a vzdělávání v oblasti práva, školení v oblasti poskytování právních služeb; (45) advokátní a právní služby, právnícké služby a konzultace, mediace, činnost advokátní kanceláře, výkon advokacie a služeb s tím spojených.

(730) **MACEK.LEGAL Macek Daniel Mgr., advokát**, Haštalská 1072/6, Praha 1, Staré Město, 11000, CZ

(210) **O-573802**

(220) 05.08.2021

(320) 05.08.2021

(511) 6, 11

(540)

HURT VÝROBA
OHŘÍVAČŮ

(510) (6) kovové zásobníky, zásobníky (kovové konstrukce); (11) tlakové zásobníky vody.

(730) **Dobiáš Petr**, Národní 1008, Prachatice, Prachatice II, 38301, CZ

(740) **Čech & Toul**, sdružení advokátů, Mgr. Filip Toul, Otakarova 1427/41, České Budějovice, České Budějovice 3, 37001

(210) **O-573804**

(220) 05.08.2021

(320) 05.08.2021

(511) 3, 21, 44

(540)

SonicTrue

(510) (3) prostředky ústní hygieny, sady výrobků pro ústní hygienu, prostředky k čištění zubů, přípravky na čištění zubů, vody na čištění zubů, neléčivé přípravky na čištění zubů, přípravky na čištění zubů a ústní vody, tekuté přípravky na čištění zubů; (21) kosmetické a hygienické potřeby a potřeby pro péči o krásu, pomůcky ústní hygieny, zubní kartáčky, ruční zubní kartáčky, elektrické zubní kartáčky, pouzdra na zubní kartáčky, štětiny na zubní kartáčky, stojany na zubní kartáčky, dětské zubní kartáčky na prst, zubní kartáčky pro domácí zvířata, soupravy na zubní péči zahrnující zubní kartáčky a nitě, mezizubní kartáčky na čištění zubů, hlavice pro elektrické zubní kartáčky; (44) čištění zubů.

(730) **LuMis Services s.r.o.**, Na Špitálce 2570/8, Praha 6, Dejvice, 16000, CZ

(210) **O-573806**

(220) 05.08.2021

(320) 05.08.2021

(511) 5, 30, 32, 35

(540)



(510) (5) výživové doplňky, tekuté potravinové doplňky; (30) nápoje na bázi čaje (neléčivé), čajové nápoje s ovocnou příchutí, syčené nápoje na bázi kávy, kakaa nebo čokolády, fermentovaný čaj, čajové výtažky, čajové esence,

ovocné čaje, bylinkové čaje (neléčivé), čajové směsi, přípravky k výrobě nápojů na bázi čaje, kombucha, kombuchový čaj, ochucená kombucha, káva, čaj a jejich náhražky, kávové nápoje; (32) nealkoholické nápoje, nealkoholické ovocné nápoje, nealkoholické syčené nápoje, nealkoholické nesyčené nápoje, nealkoholické nápoje s obsahem ovocných šťáv, nealkoholické nápoje na bázi ovoce ochucené čajem, nealkoholické nápoje s příchutí čaje, nealkoholické nápoje s kávovou příchutí, nealkoholické nápoje s ovocnou příchutí, pivo a pivovarnické produkty s obsahem čajové houby (kombuchy), nealkoholické nápoje obsahující zeleninové šťávy, přípravky pro výrobu nealkoholických nápojů, nealkoholické nápoje s obsahem čajové houby kombuchy, přípravky ke zhotovování nápojů s obsahem čajové houby (kombuchy), sirupy a jiné nealkoholické přípravky ke zhotovování nealkoholických nápojů, ovocné šťávy a nápoje, smoothie (mixované nápoje z čerstvého ovoce nebo zeleniny), perlivá voda obohacená vitaminy (nápoje), kvas (nealkoholický nápoj), energetické nápoje; (35) reklama, marketing a propagační služby, reklama prostřednictvím všech veřejných komunikačních prostředků, online reklama pro počítačové komunikační sítě, poskytování zákaznických informací o výrobcích uvedených ve třídách 5, 30 a 32 prostřednictvím internetu a sociálních sítí, maloobchodní prodej výše uvedených výrobků ve třídě 5, 30 a 32.

(730) **TAP Drinks s.r.o.**, č. p. 65, Kozlovice, 739 47, CZ

(740) **Ing. Kateřina Gregorová**, patentový a známkový zástupce, Jiráskovo náměstí 159/10, Ostrava, Moravská Ostrava, 70200

(210) **O-573807**

(220) 05.08.2021

(320) 05.08.2021

(511) 30, 32, 33, 35

(540)



(510) (30) nápoje na bázi čaje (neléčivé), čajové nápoje s ovocnou příchutí, syčené nápoje na bázi kávy, kakaa nebo čokolády, fermentovaný čaj, čajové výtažky, čajové esence, ovocné čaje, bylinkové čaje (neléčivé), čajové směsi, přípravky k výrobě nápojů na bázi čaje, kombucha, kombuchový čaj, ochucená kombucha, káva, čaj a jejich náhražky, kávové nápoje; (32) nealkoholické nápoje, nealkoholické ovocné nápoje, nealkoholické syčené nápoje, nealkoholické nesyčené nápoje, nealkoholické nápoje s obsahem ovocných šťáv, nealkoholické nápoje na bázi ovoce ochucené čajem, nealkoholické nápoje s příchutí čaje, nealkoholické nápoje s kávovou příchutí, nealkoholické nápoje s ovocnou příchutí, pivo a pivovarnické produkty s obsahem čajové houby (kombuchy), nealkoholické nápoje obsahující zeleninové šťávy, přípravky pro výrobu nealkoholických nápojů, nealkoholické nápoje s obsahem čajové houby kombuchy, přípravky k zhotovování nápojů s obsahem čajové houby (kombuchy), sirupy a jiné nealkoholické přípravky ke zhotovování nealkoholických nápojů, ovocné šťávy a nápoje, smoothie (mixované nápoje z čerstvého ovoce nebo zeleniny), perlivá voda obohacená vitaminy (nápoje), kvas (nealkoholický nápoj), energetické nápoje; (33) alkoholické nápoje (s výjimkou piva), alkoholické nápoje na bázi čaje, alkoholické nápoje obsahující čaj kombucha, alkoholické nápoje obsahující ovoce, alkopops (ochucené alkoholické nápoje), alkoholické koktejlové nápoje ovocné, cider, energetické nápoje obsahující alkohol; (35) reklama, marketing a propagační služby, reklama prostřednictvím všech veřejných

komunikačních prostředků, online reklama v počítačové komunikační síti, poskytování zákaznických informací o výrobcích uvedených ve třídách 30, 32 a 33 prostřednictvím internetu a sociálních sítí, maloobchodní prodej výše uvedených výrobků ve třídách 30, 32 a 33.

(730) **TAP Drinks s.r.o.**, č. p. 65, Kozlovice, 739 47, CZ

(740) Ing. Kateřina Gregorová, patentový a známkový zástupce, Jiráskovo náměstí 159/10, Ostrava, Moravská Ostrava, 70200

(210) **O-573814**

(220) 06.08.2021

(320) 06.08.2021

(511) 9, 35, 39, 42

(540)

TouchStore

(510) (9) software pro správu dat a souborů a databázový software, kancelářské a podnikové aplikace; (35) zpracování, systematizace a správa dat; (39) doprava a doručování zboží; (42) vývoj softwaru, programování a implementace softwaru.

(730) **Walk Solutions s.r.o.**, Veverkova 298/5, Plzeň, Východní Předměstí, 30100, CZ

(210) **O-573832**

(220) 09.08.2021

(320) 09.08.2021

(511) 9, 25, 28, 35

(540)

Partnerské souznění

(510) (9) softwarové aplikace ke stažení, mobilní aplikace, počítačové hry, software na hry; (25) oděvy, trika, mikiny, spodní prádlo, ponožky, kšiltovky; (28) hry, společenské hry, deskové hry, stolní hry; (35) propagační a reklamní činnost, poskytování obchodních informací, velkoobchodní a maloobchodní prodej výše uvedeného zboží ve třídách 25 a 28 na internetu a v kamenných prodejnách.

(730) **Derka Jan**, 64, Moravské Málkovic, 68201, CZ

(740) HAVEL & PARTNERS s.r.o., advokátní kancelář, Mgr. Ivan Rámeš, advokát, Na Florenci 2116/15, Praha 1, Nové Město, 11000

(210) **O-573833**

(220) 09.08.2021

(320) 09.08.2021

(511) 9, 16, 42

(540)

MH

(510) (9) elektronické diáře, elektronické plánovací diáře, pouzdra na elektronické diáře, plánovací software, softwarové aplikace ke stažení, mobilní aplikace; (16) diáře, plánovací diáře, obaly na diáře; (42) vývoj softwaru, vývoj plánovacích aplikací, poradenství vztahující se k plánovacím programům.

(730) **Derka Jan**, 64, Moravské Málkovic, 68201, CZ

(740) HAVEL & PARTNERS s.r.o., advokátní kancelář, Mgr. Ivan Rámeš, advokát, Na Florenci 2116/15, Praha 1, Nové Město, 11000

(210) **O-573902**

(220) 11.08.2021

(320) 11.08.2021

(511) 3, 5, 42, 44

(540)

V-Clinic

(510) (3) kolagenové přípravky pro kosmetické účely, kosmetické přípravky, neléčivé kosmetické přípravky; (5) farmaceutické přípravky, léčebné přípravky, hygienické zdravotnické přípravky, náplasti, obvazové materiály a krytí; (42) expertízy, výzkum v oblasti kosmetiky; (44) lékařské služby, ošetrovatelské služby, plastická chirurgie, zdravotní péče, zdravotní poradenství, péče o krásu osob, farmaceutické poradenství.

(730) **VVV CLINIC s.r.o.**, Kounicova 290/51, Brno, Veveří, 60200, CZ

(740) Vašíček a partneři s.r.o., advokátní kancelář, JUDr. Milan Vašíček MBA, advokát, Dominikánské náměstí 656/2, Brno, 60200

(210) **O-573903**

(220) 11.08.2021

(320) 11.08.2021

(511) 3, 5, 42, 44

(540)



v-clinic

(510) (3) kolagenové přípravky pro kosmetické účely, kosmetické přípravky, neléčivé kosmetické přípravky; (5) farmaceutické přípravky, léčebné přípravky, hygienické zdravotnické přípravky, náplasti, obvazové materiály a krytí; (42) expertízy, výzkum v oblasti kosmetiky; (44) lékařské služby, ošetrovatelské služby, plastická chirurgie, zdravotní péče, zdravotní poradenství, péče o krásu osob, farmaceutické poradenství.

(730) **VVV CLINIC s.r.o.**, Kounicova 290/51, Brno, Veveří, 60200, CZ

(740) Vašíček a partneři s.r.o., advokátní kancelář, JUDr. Milan Vašíček MBA, advokát, Dominikánské náměstí 656/2, Brno, 60200

(210) **O-573904**

(220) 11.08.2021

(320) 11.08.2021

(511) 3, 5, 42, 44

(540)



(510) (3) kolagenové přípravky pro kosmetické účely, kosmetické přípravky, neléčivé kosmetické přípravky; (5) farmaceutické přípravky, léčebné přípravky, hygienické zdravotnické přípravky, náplasti, obvazové materiály a krytí; (42) expertízy, výzkum v oblasti kosmetiky; (44) lékařské služby, ošetrovatelské služby, plastická chirurgie, zdravotní péče, zdravotní poradenství, péče o krásu osob, farmaceutické poradenství.

(730) **VVV CLINIC s.r.o.**, Kounicova 290/51, Brno, Veveří, 60200, CZ

(740) Vašíček a partneři s.r.o., advokátní kancelář, JUDr. Milan Vašíček MBA, advokát, Dominikánské náměstí 656/2, Brno, 60200

(210) **O-573923**
(220) 11.08.2021
(320) 11.08.2021
(511) 25, 28, 32
(540)

happyBOY

(510) (25) oděvy, pokrývky hlavy (závoje), obuv; (28) hry, sportovní potřeby a vybavení, hračky, hry a žertovné předměty; (32) nealkoholické nápoje.
(591) Barevná
(730) Navrátil Jiří, V Cibulkách 358/54, Praha 5, Košiče, 15000, CZ

(210) **O-573927**
(220) 12.08.2021
(320) 12.08.2021
(511) 9, 40, 42
(540)

FO BIO TECH
THE FUTURE IS SCIENCE
& TECHNOLOGY

(510) (9) vědecká zařízení a nástroje; (40) zakázková konstrukce, výroba a montážní služby v oblasti zařízení, strojů, součástek a nástrojů; (42) počítačem podporovaná vědecká analýza, technologický výzkum, výzkum v oblasti technických zařízení v oblasti zdravotnictví, strojírenství, výzkum v oblasti vědeckých zařízení, strojů a nástrojů, osvětlovací techniky, služby vědeckého výzkumu, vědecké a technologické služby a projektování.
(591) Barevná
(730) Tůma Lukáš, č. p. 33, Olešnice, 37331, CZ
(740) Halaxová & Halaxová TETRAPAT, Mgr. Eva Halaxová, Jinonická 804/80, Praha 5, Košiče, 15800

(210) **O-573933**
(220) 12.08.2021
(320) 12.08.2021
(511) 3, 5
(540)

EREXAN

(510) (3) kosmetické přípravky, kosmetické přípravky do koupele, masážní gely, jiné než pro léčebné účely, oleje pro kosmetické účely, oleje pro toaletní účely, kosmetické přípravky na obličej, lepidla pro kosmetické účely; (5) léčiva, výživové doplňky, vitaminové doplňky, farmaceutické přípravky, koupelové přípravky pro léčebné účely, léčivé čaje, léčivé nápoje, minerální doplňky stravy, náplasti, léčivé oleje, tonika pro lékařské použití.
(591) Barevná
(730) Augeri pharm s.r.o., Lidická 700/19, Brno, Veveří, 60200, CZ
(740) INPARTNERS GROUP, Mgr. Jan Brauner, advokát, Tuřanka 1519/115a, Brno, Slatina, 62700

(210) **O-573940**
(220) 12.08.2021
(320) 12.08.2021
(511) 16, 35, 41, 43
(540)

Fuego

(510) (16) kuchařské knihy; (35) marketing, manažerské služby v oblasti gastronomie, zprostředkování obchodů v oblasti gastronomie, velkoobchod s kuchařským náčiním, maloobchod s kuchařským náčiním, zásilkový prodej kuchařského náčiní, online prodej kuchařského náčiní, maloobchod s fanouškovskými předměty, zásilkový prodej fanouškovských předmětů, online prodej fanouškovských předmětů; (41) pořádání teambuildingových akcí, pořádání kuchařských kurzů, pořádání kurzů vaření pod širým nebem, pořádání kurzů vaření na ohni, školení v oblasti gastronomie; (43) pohostinská činnost v oblasti gastronomie, provoz restaurací, restaurace, bistro, služby spojené se stravováním a občerstvením, catering, zajištění stravování při společenských akcích a služby spojené s nákupem a obstaráváním potravin, příprava jídel, společné stravování, podávání jídel a nápojů, služby zajišťující stravování, poskytování gastronomických služeb, manažerské služby v oblasti gastronomie, dočasné ubytování.
(730) Pavala Marek, Břetislavova 308/12, Praha 1, Malá Strana, 11800, CZ
(740) eLegal advokátní kancelář s.r.o., Mgr. Tomáš Pauch, advokát, Sokolovská 695/115b, Praha 8, Karlín, 18600

(210) **O-573951**
(220) 12.08.2021
(320) 12.08.2021
(511) 7, 8, 9, 11, 20, 21, 35
(540)

· HOMEI ·

(510) (7) elektrická zařízení na zatavování plastových obalů, elektrické kuchyňské mlýnky, elektrické kuchyňské přístroje, elektrické kuchyňské roboty, elektrické lisy na ovoce pro použití v domácnosti, elektrické metličky pro použití v domácnosti, elektrické mixéry pro použití v domácnosti, elektrické nože, elektrické otvírky na konzervy, elektrické stroje a zařízení na čištění, elektrické šlehače, hadice k vysavačům, mlýnky na kávu, jiné než na ruční pohon, mlýnky na pepř, jiné než na ruční pohon, mlýnky pro použití v domácnosti, jiné než na ruční pohon, parní mopy, vysavače; (8) jídelní přístroje (nože, vidličky a lžice), nože, vidličky a lžice z plastu; (9) koupelnové váhy; (11) sterilizátory, elektrické konvice, elektrické kuchyňské náčiní, elektrické překapávače na kávu, elektrické radiátory, elektrické sušičky potravin, elektrické vaflovače, elektrické varné desky, elektrické ventilátory pro osobní potřebu, horkovzdušné fritézy, horkovzdušné trouby, hořčičková vlákna pro osvětlení, radiátory (vytápění), toustovače, varné desky, ventilátory (klimatizace); (20) bedny na hračky, toustovačky (stoličky) nekovové; (21) čajové konvice, dávkovače mýdla, dózy, boxy a nádoby pro použití v domácnosti a kuchyni, džbány, formy (kuchyňské potřeby), hrnce na vaření, hrníčky, hrnky, jídelní soupravy (nádoby), kuchyňské dózy a krabičky, kuchyňské mlýnky, ne elektrické, kuchyňské potřeby, misky, pánve na smažení, ruční mlýnky pro použití v domácnosti, konvice na kávu, ne elektrické, sklenice na pití, sušáky na prádlo, žehlicí prkna; (35) cílené zasilání reklamních materiálů, cílený marketing, marketing, online reklama v počítačové síti, PPC reklama, propagace, reklama, televizní reklama, venkovní reklama.
(730) Alza.cz a.s., Jankovcova 1522/53, Praha 7, Holešovice, 17000, CZ
(740) Mgr. Pavel Steinwicht, U Pergamenky 1522/2, Praha 7, Holešovice, 17000

(210) **O-573953**
(220) 12.08.2021
(320) 12.08.2021
(511) 30, 35, 43
(540)



(510) (30) zmrzlina, náhražky zmrzliny, točená zmrzlina, smetanová zmrzlina, sorbety, ovocné sorbety, šerbety, nanuky, balená zmrzlina, zmrzlinové komoutky, cukrovinky, káva, zmrzlinové poháry, ledová káva, zmrzlinový shake; (35) maloobchodní prodej s výše uvedenými výrobky ve třídě 30, reklamní, inzertní služby všeho druhu, včetně inzerce a reklamy poskytované v počítačových, telekomunikačních a obdobných sítích, poskytování obchodních informací prostřednictvím webových stránek; (43) služby zajišťující stravování a nápoje, služby spojené s provozováním podniků rychlého občerstvení (stravování).
(591) Barevná
(730) **Hykyš Kamil**, Slunečný vrch 1551, Vrchlábí, 54301, CZ
(740) PatentCentrum Sedlák & Partners s.r.o., Okružní 2824, České Budějovice, České Budějovice 3, 37001

(210) **O-573954**
(220) 12.08.2021
(320) 12.08.2021
(511) 35, 41, 44
(540)

**ŽÍZNIVÉ
LETO**

(510) (35) maloobchodní prodej a velkoobchodní prodej rostlinných substrátů, chemických přípravků pro zkvalitnění půdy, hnojiv, přípravků na ochranu rostlin před patogeny, pesticidů, zemědělského osiva, rostlinných semen, mulče a materiálů na příkrývání povrchu půdy, travních směsí, potřeb pro zemědělce a zahrádkáře; předváděcí akce a výstavy pro reklamní a obchodní účely, organizování komerčních nebo propagačních veletrhů a výstav; (41) poskytování školení v oblasti zemědělství, zahradnictví a lesnictví; pořádání a vedení soutěží; pořádání soutěží prostřednictvím internetu; pořádání odborných workshopů a výukových kurzů; organizace kulturních, zábavních a sportovních akcí; (44) konzultační a poradenské

služby týkající se zemědělství, zahradnictví a lesnictví; poskytování on-line informací o zemědělských, zahradnických a lesnických službách.
(730) **AGRO CS a.s.**, č. p. 265, Říkov, 55203, CZ
(740) Mgr. David Müller, Filipova 2016/6, Praha 4, Chodov, 14800

(210) **O-573955**
(220) 12.08.2021
(320) 12.08.2021
(511) 10, 41, 44
(540)

S. A. B. medical

(510) (10) přístroje a nástroje zdravotnické techniky, fyzioterapeutická zařízení, masážní přístroje, teplovzdušná terapeutická zařízení, aerosolové dávkovače pro lékařské účely, elektrické nástroje na akupunkturu, přístroje a zařízení na lékařské analýzy, anesteziologické přístroje, ortopedické a anatomické bandáže, ortopedické potřeby a náhrady, berle pro tělesně postižené, diagnostické přístroje pro lékařské účely, drenáže pro lékařské účely, elektrody pro lékařské použití, elektrokardiografy, gastroscopy, hematimetry, hydrostatické postele pro lékařské účely, chirurgické přístroje a nástroje, inhalátory, injekční stříkačky pro lékařské účely, irigátory pro lékařské účely, kapací lahvičky pro lékařské účely, přístroje, zařízení a výrobky pro péči o kojence přístroje na měření krevního tlaku, křemíkové lampy pro lékařské účely, lampy na ultrafialové paprsky (pro lékařské účely), křesla pro lékařské nebo zubolékařské účely, kufříky speciální na lékařské nástroje, lasery pro lékařské účely, masážní přístroje (pro estetickou masáž), naslouchací aparáty pro neslyšící, obvazy sádrové pro ortopedické účely, oftalmometry, podušky pro lékařské a léčebné účely, porodnické nástroje, pouzdra na lékařské nástroje, protézy (umělé končetiny), radiologické přístroje pro lékařské účely, radioléčebné přístroje, rentgenové přístroje pro lékařské účely, respirátory (dýchací přístroje pro umělé dýchání), resuscitační přístroje, zařízení pro rozbor krve, sondy pro lékařské účely, spirometry (přístroje na měření dechové kapacity), stetoskopy, stimulátory kardiologické, teploměry pro lékařské účely, urologické přístroje a nástroje, antibakteriální a dekontaminační rohože, spotřební materiál - rukavice operační a vyšetřovací, bezjehlové vstupy, jehly na biopsii, jednorázová instrumentária pro obory - anestezie, gynekologie, urologie, dialýza, chirurgie, ortopedie, traumatologie, neurochirurgie, radiologie a kardiologie; (41) školení, koučink, vzdělávací služby, vzdělávací akce, organizování akcí, pořádání a vedení kongresů, poradenství (školení); (44) lékařské služby, zdravotní střediska, diagnostická střediska, zdravotnická péče, služby nemocnic, síť zdravotních zařízení, středisek, klinik, zotavovny, zotavovny pro rekonvalescenty, veterinární pomoc, aromaterapeutické služby, detoxikace toxikomanů, farmaceutické poradenství, zdravotní nebo zdravotnické poradenství, odborné poradenství pro nemocnice, kliniky, sanatoria, zdravotní střediska, diagnostická střediska, lékárny, hodnocení a certifikace nemocnic, klinik, sanatorií, lékáren, zdravotních středisek, diagnostických středisek, fyzioterapie, služby chiropraktiků, služby optiků, ošetrovatelské služby, služby porodní asistentky, plastická chirurgie, psychologické služby, stomatologie, soukromé kliniky nebo sanatoria, umělé oplodňování, implantování vlasů, útulky (domovy), masáže, poradenství a zprostředkování uvedených služeb.
(730) **Sachambula Genoval Mendonca Ing.**, Bořetická 4096/22, Brno, Židenice, 62800, CZ
(740) Patentový zástupce, Doc. Ing. Jindřich Špaček CSc., Svatopluka Čecha 1939/106a, Brno, Královo Pole, 61200

(210) **O-574007**
(220) 16.08.2021
(320) 16.08.2021
(511) 32, 33
(540)

Svachovka
original



(510) (32) šumivé nápoje a další nealkoholické nápoje, nealkoholické nápoje obohacené minerály nebo vitamíny, ovocné a zeleninové šťávy, džusy, mošty, koncentráty na výrobu nápojů, energetické nápoje, iontové nápoje, tonic; (33) alkoholické nápoje, přípravky k výrobě alkoholických nápojů, pálenky, vína, destilované lihoviny, aperitivy, gin, míchané alkoholické nápoje.
(730) **WAXWING s.r.o.**, Svachova Lhotka 1, Mirkovice, 38232, CZ
(740) PatentCentrum Sedláč & Partners s.r.o., Okružní 2824, České Budějovice, České Budějovice 3, 37001

(210) **O-574008**
(220) 16.08.2021
(320) 16.08.2021
(511) 19, 25, 37
(540)



(510) (19) materiály, ne z kovu, pro stavebnictví a konstrukci, neohebné trubky, ne z kovu, pro stavebnictví, asfalt, dehet a živice, přenosné stavby, ne z kovu, pomníky ne z kovu; (25) oděvy, obuv, pokrývky hlavy; (37) stavební služby, instalační služby a opravy ve stavebnictví, důlní těžba, těžba ropy a plynu.
(591) Barevná
(730) **Projekt platinum bau s.r.o.**, Opavská 6230/29a, Ostrava, Poruba, 70800, CZ
(740) JUDr. Roman Nováček, Sokolská třída 1758/4, Ostrava, Moravská Ostrava, 70200

(210) **O-574009**
(220) 16.08.2021
(320) 16.08.2021
(511) 19, 25, 37
(540)



(510) (19) materiály, ne z kovu, pro stavebnictví a konstrukci, neohebné trubky, ne z kovu, pro stavebnictví, asfalt, dehet a živice, přenosné stavby, ne z kovu, pomníky ne z kovu; (25) oděvy, obuv, pokrývky hlavy; (37) stavební

služby, instalační služby a opravy ve stavebnictví, důlní těžba, těžba ropy a plynu.
(591) Barevná
(730) **PPBAU servis eu s.r.o.**, Opavská 6230/29a, Ostrava, Poruba, 70800, CZ
(740) JUDr. Roman Nováček, Sokolská třída 1758/4, Ostrava, Moravská Ostrava, 70200

(210) **O-574023**
(220) 17.08.2021
(320) 17.08.2021
(511) 35, 39, 41, 43
(540)



(510) (35) reklama, propagace, řízení, organizace a administrativa obchodní činnosti, kancelářské práce; (39) doprava, balení a skladování zboží, organizování cest; (41) vzdělání, školení, zábava, sportovní a kulturní činnost; (43) služby zajišťující stravování a nápoje, dočasné ubytování.
(730) **Potten & Pannen - Staněk group, a.s.**, Horáčkova 1222/5, Praha 4, Krč, 14000, CZ

(210) **O-574024**
(220) 17.08.2021
(320) 17.08.2021
(511) 35, 39, 41, 43
(540)



(510) (35) reklama, propagace, řízení, organizace a administrativa obchodní činnosti, kancelářské práce; (39) doprava, balení a skladování zboží, organizování cest; (41) vzdělání, školení, zábava, sportovní a kulturní činnost; (43) služby zajišťující stravování a nápoje, dočasné ubytování.
(591) Barevná
(730) **Potten & Pannen - Staněk group, a.s.**, Horáčkova 1222/5, Praha 4, Krč, 14000, CZ

(210) **O-574026**
(220) 17.08.2021
(320) 17.08.2021
(511) 5, 11
(540)

RAID FAMILY

(510) (5) přípravky pro hubení plevele a škůdců, insekticidy, přípravky odpuzující moly, repelenty odpuzující hmyz, fungicidy, prostředky pro hubení hlodavců; (11) přístroje pro dávkování insekticidů a repelentů odpuzujících hmyz.
(730) **S.C. Johnson & Son, Inc., Wisconsin Corporation**, 1525 Howe Street, Racine, Wisconsin 53403 - 2236, US
(740) Všeček Zelený Švorčík a partneři, advokátní a patentová kancelář, JUDr. Pavel Zelený, advokát, Hálkova 1406/2, Praha 2, Nové Město, 12000

(210) **O-574037**

(220) 17.08.2021

(320) 17.08.2021

(511) 4, 5, 9, 16, 18, 21, 25, 28, 35, 41

(540)

Roztroušený DÁREK, KTERÝ POMÁHÁ

(510) (4) průmyslové oleje a tuky, vosk (suroviny), maziva, přípravky pro pohlcování, zvlhčování a vázání prachu, paliva a osvětlovací látky, svíčky a knoty na svícení; (5) farmaceutika, léčebné a veterinární přípravky, hygienické přípravky pro zdravotnické účely, dietetické potraviny a přípravky upravené pro léčebné či veterinární účely, potraviny pro kojenec a batolata, potravinové doplňky pro lidskou spotřebu a zvířata, náplasti, obvazové materiály a krytí, materiály pro plombování zubů, dentální vosky, dezinfekční přípravky, přípravky na hubení škůdců, fungicidy, herbicidy; (9) přístroje a nástroje vědecké, výzkumné, navigační, geodetické, fotografické, kinematografické, audiovizuální, optické, přístroje a nástroje pro vážení, měření, signalizaci, detekci, testování, inspekci, záchranu a výuku, zařízení a přístroje pro vedení, přepínání, přeměnu, akumulaci, regulaci nebo řízení distribuce nebo použití elektrického proudu, zařízení a nástroje pro záznam, přenos, reprodukci nebo zpracování zvuku, obrazu nebo dat, média se záznamem a stahovatelná média, počítačový software, prázdná digitální nebo analogová záznamová a úložná média, mechanismy pro zařízení uváděná do chodu vhozením mincí, registrační pokladny, výpočetní zařízení, počítače a periferní zařízení počítačů, potápěčské obleky, potápěčské masky, špunty do uší pro potápěče, nosní klipsy pro potápěče a plavce, potápěčské rukavice, dýchací přístroje pro plavání pod vodou, hasící přístroje; (16) papír a lepenka, tiskárenské výrobky, potřeby pro vazbu knih, fotografie, papírnické zboží a kancelářské potřeby s výjimkou nábytku, lepidla pro kancelářské potřeby nebo pro domácnost, potřeby pro rýsování a kreslení a potřeby pro umělce, malířské štětce, tištěné instruktážní a výukové materiály, plastové archy, fólie a sáčky pro balení a obaly, tiskařské typy, štočky; (18) kůže a imitace kůže, zvířecí kůže a usně, zavazadla a tašky, deštníky a slunečníky, vycházkové hole, biče, postroje a sedlářské výrobky, obojky, vodítka a oblečky pro zvířata; (21) domácí a kuchyňské potřeby a nádoby, nádobí na vaření a nádobí na stolování, kromě nožů, vidliček a lžic, hřebeny a mycí houby, kartáče, ne však malířské štětce, materiály pro výrobu kartáčů, ruční nástroje na čištění, sklo v surovém stavu nebo částečně zpracované, kromě stavebního skla, skleněné výrobky pro domácnost, výrobky z porcelánu, nádobí z kameniny; (25) oděvy, obuv, pokrývky hlavy; (28) hry, hračky a výrobky určené ke hraní, zařízení na videohry, cvičební a sportovní potřeby, vánoční ozdoby; (35) reklama, propagace, řízení, organizace a administrativa obchodní činnosti, kancelářské práce; (41) vzdělávání, školení, zábava, sportovní a kulturní činnosti.

(730) **Nadace Jakuba Voráčka**, Karlovarská třída 581, Kamenné Žehrovice, 27301, CZ

(740) TAUBEL LEGAL, advokátní kancelář s.r.o., JUDr. Jan Täubel LL.M., advokát, Sokolovská 105/68, Praha 8, Karlín, 18600

(210) **O-574038**

(220) 17.08.2021

(320) 17.08.2021

(511) 9, 16, 18, 21, 25, 28, 35, 41

(540)

Roztroušený PŘÍBĚH, KTERÝ POMÁHÁ

(510) (9) přístroje a nástroje vědecké, výzkumné, navigační, geodetické, fotografické, kinematografické, audiovizuální, optické, přístroje a nástroje pro vážení, měření, signalizaci, detekci, testování, inspekci, záchranu a výuku, zařízení a přístroje pro vedení, přepínání, přeměnu, akumulaci, regulaci nebo řízení distribuce nebo použití elektrického proudu, zařízení a nástroje pro záznam, přenos, reprodukci nebo zpracování zvuku, obrazu nebo dat, média se záznamem a stahovatelná média, počítačový software, prázdná digitální nebo analogová záznamová a úložná média, mechanismy pro zařízení uváděná do chodu vhozením mincí, registrační pokladny, výpočetní zařízení, počítače a periferní zařízení počítačů, potápěčské obleky, potápěčské masky, špunty do uší pro potápěče, nosní klipsy pro potápěče a plavce, potápěčské rukavice, dýchací přístroje pro plavání pod vodou, hasící přístroje; (16) papír a lepenka, tiskárenské výrobky, potřeby pro vazbu knih, fotografie, papírnické zboží a kancelářské potřeby s výjimkou nábytku, lepidla pro kancelářské potřeby nebo pro domácnost, potřeby pro rýsování a kreslení a potřeby pro umělce malířské štětce, tištěné instruktážní a výukové materiály, plastové archy, fólie a sáčky pro balení a

obaly, tiskařské typy, štočky; (18) kůže a imitace kůže, zvířecí kůže a usně, zavazadla a tašky, deštníky a slunečníky, vycházkové hole, biče, postroje a sedlářské výrobky, obojky, vodítka a oblečky pro zvířata; (21) domácí a kuchyňské potřeby a nádoby, nádobí na vaření a nádobí na stolování, kromě nožů, vidliček a lžic, hřebeny a mycí houby, kartáče, ne však malířské štětce, materiály pro výrobu kartáčů, ruční nástroje na čištění, sklo v surovém stavu nebo částečně zpracované, kromě stavebního skla, skleněné výrobky pro domácnost, výrobky z porcelánu, nádobí z kameniny; (25) oděvy, obuv, pokrývky hlavy; (28) hry, hračky a výrobky určené ke hraní, zařízení na videohry, cvičební a sportovní potřeby, vánoční ozdoby; (35) reklama, propagace, řízení, organizace a administrativa obchodní činnosti, kancelářské práce; (41) vzdělávání, školení, zábava, sportovní a kulturní činnosti.

(730) **Nadace Jakuba Voráčka**, Karlovarská třída 581, Kamenné Žehrovice, 27301, CZ

(740) TAUBEL LEGAL, advokátní kancelář s.r.o., JUDr. Jan Täubel LL.M., advokát, Sokolovská 105/68, Praha 8, Karlín, 18600

(210) **O-574039**

(220) 17.08.2021

(320) 17.08.2021

(511) 11, 37, 42

(540)

www.noXaKlimatizace.cz

(510) (11) klimatizační filtry, chladicí stroje, přístroje a zařízení, klimatizační zařízení, odsávací zařízení pro kuchyně, odsávací zařízení, digestoře, přístroje na chlazení vzduchu, teplovzdušná zařízení, větrací zařízení; (37) instalace chladicích a klimatizačních zařízení; (42) technické odhady a posudky ve stavebnictví a v oblasti tepelné, větrací, osvětlovací, sanitární, zdravotnické a kuchyňské techniky, projekční práce, konstrukční návrhy, inženýrské služby, projekční dozor.

(730) **Dostálová Šárka**, č. p. 129, Vranov, 66432, CZ

(210) **O-574041**

(220) 18.08.2021

(320) 18.08.2021

(511) 12, 35, 37, 39, 42

(540)



(510) (12) vozidla a dopravní prostředky, motorová vozidla osobní, nákladní, užitková, sportovní a závodní, motorová vozidla historická, transportéry, motocykly, elektromobily, obytné přívěsy, přípojná vozidla a návěsy, náhradní díly a příslušenství k motorovým vozidlům spadající do této třídy; (35) zprostředkování obchodu, a to s motorovými vozidly, náhradními díly a příslušenstvím; (37) opravy, servis a údržba motorových vozidel a jejich příslušenství a dílů, opravy a údržba automatických převodovek, manuálních převodovek, rozvodových skříní, diferenciálu, zážehových a vznětových motorů pro motorová vozidla; (39) zprostředkování dovozu motorových vozidel a náhradních dílů (doprava), zejména se zaměřením na výrobky americké produkce; (42) kalibrace (měření), kalibrace software PCM, instalace počítačového software, inženýrské služby, konverze počítačových dat a programů, obnova počítačových dat, počítačové programování, poradenství v oblasti IT, technické kontroly vozidel, údržba software, průmyslový design, převod dat a dokumentů z fyzických nosičů na elektronická média.

(591) Barevná

(730) **UNITESTA, spol. s.r.o.**, Plynární 1093/27, Praha 7, Holešovice, 17000, CZ

(740) Advokátní kancelář MADEJ & spol., JUDr. Ing. Miroslav Madej advokát, Polská 1090/4, Praha 2, Vinohrady, 12000

(210) **O-574058**

(220) 18.08.2021

(320) 18.08.2021

(511) 39, 40, 43

(540)

Malá Argenta

(510) (39) rozvoz jídel restauracemi; (40) mražení potravin; (43) restaurace rychlého občerstvení (služby).

(730) **Pérez Izquierdo Santiago**, Vítězná 419/15, Praha 5, Malá Strana, 15000, CZ

(210) **O-574118**

(220) 20.08.2021

(320) 20.08.2021

(511) 16, 41

(540)

MOTOL 

(510) (16) tiskoviny, časopisy; (41) nakladatelská činnost, vydavatelská činnost.

(730) **Fakultní nemocnice v Motole**, V úvalu 84/1, Praha 5, Motol, 15000, CZ

(210) **O-574132**

(220) 20.08.2021

(320) 20.08.2021

(511) 35, 36

(540)

open

(510) (35) propagační činnost, reklama, pomoc při řízení obchodní činnosti, obchodní administrativa, kancelářské práce; (36) veškeré služby finanční, peněžní, nemovitostní a pojišťovací.

(591) Barevná

(730) **UniCredit Bank Czech Republic and Slovakia, a.s.**, Želetavská 1525/1, Praha 4 - Míchle, 14092, CZ

(740) **HAVEL & PARTNERS s.r.o.**, advokátní kancelář, Mgr. Robert Nešpůrek LL.M., advokát, Na Florenci 2116/15, Praha 1, Nové Město, 11000

(210) **O-574133**

(220) 20.08.2021

(320) 20.08.2021

(511) 35, 36

(540)

Banka pro všechno, na čem záleží. 

(510) (35) propagační činnost, reklama, pomoc při řízení obchodní činnosti, obchodní administrativa, kancelářské práce; (36) veškeré služby finanční, peněžní, nemovitostní a pojišťovací.

(591) Barevná

(730) **UniCredit Bank Czech Republic and Slovakia, a.s.**, Želetavská 1525/1, Praha 4 - Míchle, 14092, CZ

(740) **HAVEL & PARTNERS s.r.o.**, advokátní kancelář, Mgr. Robert Nešpůrek LL.M., advokát, Na Florenci 2116/15, Praha 1, Nové Město, 11000

(210) **O-574141**

(220) 20.08.2021

(320) 20.08.2021

(511) 5, 30, 35

(540)



(510) (5) doplňky stravy pro neléčebné účely, energetické tyčinky nahrazující jídlo jakožto doplňky stravy, sušenky pro speciální výživu, dietetické suchary a sušenky, proteinové potravinové doplňky; (30) oříšky a ořechy v čokoládě, cukrovinky, cukrovinky mražené, oříškové cukrovinky, cukrovinky v čokoládě, cukrovinky s čokoládovou polevou, čokoládové a nečokoládové cukrovinky, ořechy s polevou (cukrovinky), karamelový popcorn s praženými ořechy, mražené vafle, led, zmrzlina, mražené jogurty a sorbety, čajové pečivo (sušenky), křehké pečivo, sladké pečivo a cukrářské výrobky, pekařské výrobky, trvanlivé, polotrvanlivé a jemné pečivo, bonbóny (cukrovinky), vafle, keksy, biskvity, oplatky a sušenky, piškoty, müsli, cereální tyčinky s vysokým obsahem proteinů; (35) reklama, marketing a propagační služby, reklama prostřednictvím všech veřejných komunikačních prostředků, online reklama v počítačové komunikační síti, poskytování zákaznických informací o výrobcích uvedených ve třídě 5 a 30 prostřednictvím Internetu a sociálních sítí, maloobchodní a velkoobchodní prodej výše uvedených výrobků ve třídě 5 a 30.

(591) Barevná

(730) **FAMMILKY s.r.o.**, Smetanova 1912/5, Český Těšín, 737 01, CZ

(740) **Ing. Kateřina Gregorová**, patentový a známkový zástupce, Jiráskovo náměstí 159/10, Ostrava, Moravská Ostrava, 70200

(210) **O-574144**

(220) 20.08.2021

(320) 20.08.2021

(511) 16, 20, 28

(540)

PishKvorky

(510) (16) tiskárenské výrobky, papírnické zboží a vzdělávací potřeby; (20) sochy, figurky, umělecké předměty a ozdoby a dekorativní předměty, vyrobené z materiálů jako dřevo, vosk, sádra nebo umělá hmota, zahmuté v této třídě; (28) hračky, hry a žertovné předměty.

(730) **Medek David**, Polská 241/57, Olomouc, Povel, 77900, CZ

(210) **O-574145**

(220) 21.08.2021

(320) 21.08.2021

(511) 43

(540)

Cafe Hrnek

(510) (43) poskytování jídla a nápojů, restaurace, kavárny (služby).

(730) **Boháč Jan Ing.**, Horní náměstí 522, Slavonice, 37881, CZ

(210) **O-574147**
(220) 22.08.2021
(320) 22.08.2021
(511) 14, 19, 21, 35, 40, 42
(540)

KERAMIO

(510) (14) šperky, bižuterie a ozdoby, korálky pro výrobu šperků, náramky (šperky), medailonky (šperky), prsteny (šperky), ozdoby (šperky); (19) porcelánové dlaždice, nekovové náhrobní plakety, glazované keramické obklady, obkladové materiály (nekovové), keramické podlahové a obkladové dlaždice; (21) porcelán, sochy, sošky, figurky, plakety a umělecké předměty vyrobené z materiálů jako porcelán, keramika nebo sklo, zahrnuté v této třídě, porcelánové květináče, výrobky z porcelánu, busty z porcelánu, keramiky, kameniny, terakoty nebo skla, porcelánové sošky, desky z porcelánu, dekorační předměty z porcelánu, plakety z jemného porcelánu, dekorace zhotovené z keramiky, hrnky z keramiky; (35) služby reklamní grafiky, reklama on-line v počítačových komunikačních sítích, poskytování zákaznických informací o produktech prostřednictvím internetu a sociálních sítí; (40) konečná úprava porcelánu, vypalování keramiky, kopírování fotografií, retušování fotografií, pozlacování, keramické glazování, sitotisk, tisk vzorů; (42) design (grafické umění), grafický design, počítačově podporovaná grafická úprava.
(730) **Zemánek Nikola Ing.**, K Sýkornici 224/2, Děhylov, 747 94, CZ
(740) Ing. Kateřina Gregorová, patentový a známkový zástupce, Jiráskovo náměstí 159/10, Ostrava, Moravská Ostrava, 70200

(210) **O-574148**
(220) 22.08.2021
(320) 22.08.2021
(511) 14, 19, 21, 35, 40, 42
(540)

CERAMIO

(510) (14) šperky, bižuterie a ozdoby, korálky pro výrobu šperků, náramky (šperky), medailonky (šperky), prsteny (šperky), ozdoby (šperky); (19) porcelánové dlaždice, nekovové náhrobní plakety, glazované keramické obklady, obkladové materiály (nekovové), keramické podlahové a obkladové dlaždice; (21) porcelán, sochy, sošky, figurky, plakety a umělecké předměty vyrobené z materiálů jako porcelán, keramika nebo sklo, zahrnuté v této třídě, porcelánové květináče, výrobky z porcelánu, busty z porcelánu, keramiky, kameniny, terakoty nebo skla, porcelánové sošky, desky z porcelánu, dekorační předměty z porcelánu, plakety z jemného porcelánu, dekorace zhotovené z keramiky, hrnky z keramiky; (35) služby reklamní grafiky, reklama on-line v počítačových komunikačních sítích, poskytování zákaznických informací o produktech prostřednictvím internetu a sociálních sítí; (40) konečná úprava porcelánu, vypalování keramiky, kopírování fotografií, retušování fotografií, pozlacování, keramické glazování, sitotisk, tisk vzorů; (42) design (grafické umění), grafický design, počítačově podporovaná grafická úprava.
(730) **Zemánek Nikola Ing.**, K Sýkornici 224/2, Děhylov, 747 94, CZ
(740) Ing. Kateřina Gregorová, patentový a známkový zástupce, Jiráskovo náměstí 159/10, Ostrava, Moravská Ostrava, 70200

(210) **O-574153**
(220) 23.08.2021
(320) 23.08.2021
(511) 35, 41, 42
(540)

CABRIO GALLERY

(510) (35) reklamní, marketingové a propagační služby, propagace prodeje, služby v oblasti reklamy a propagace prodeje, produkce (výroba) reklamních filmů, maloobchodní služby v oblasti uměleckých děl poskytované uměleckými galeriemi, podpora prodeje s využitím audiovizuálních médií, podpora prodeje v místech nákupu nebo prodeje pro třetí osoby, podpora prodeje služeb (jménem třetích osob) prostřednictvím zajištění reklamy, podpora prodeje pro ostatní subjekty prostřednictvím systémů nákupních kuponů, podpora prodeje módního zboží prostřednictvím propagačních článků v časopisech, podpora prodeje výrobků a služeb jiných subjektů prostřednictvím propagačních akcí, podpora prodeje zboží a služeb třetích osob udělováním nákupních bodů za používání kreditních karet, podpora prodeje zboží a služeb třetích osob prostřednictvím distribuce tištěných materiálů a reklamních soutěží, podpora prodeje prostřednictvím zákaznických věrnostních programů, propagace pro třetí strany (podpora prodeje), podpora prodeje jiných osob; (41) kulturní, vzdělávací nebo zábavní služby poskytované uměleckými

galeriemi, služby v oblasti vzdělávání, zábavy a sportu, umělecké galerie (služby), služby muzeí (prezentace, výstavy), výroba filmů, výroba filmů a videonahrávek; (42) testování vozidel, testování způsobilosti vozidel k účasti na silničním provozu (kontrola).

(730) **CABRIO GALLERY, z.s.**, Pražská třída 38/162, Hradec Králové, Kukleny, 50004, CZ

(210) **O-574155**
(220) 23.08.2021
(320) 23.08.2021
(511) 5
(540)

Lipoxal - přestaňte hubnout, zhubněte!

(510) (5) potravní doplňky a dietetické přípravky, tablety na hubnutí, kapsle na hubnutí, léčebné přípravky na hubnutí.
(730) **PQ PARTNERS LIMITED**, Athinon 5, Nicosia, CY
(740) JUDr. Tomáš Vymazal, advokát, Wellnerova 1322/3c, Olomouc, Nová Ulice, 77900

(210) **O-574175**
(220) 23.08.2021
(320) 23.08.2021
(511) 21
(540)

LaSphera

(510) (21) sochy, figurky, plakety a medaile a umělecké předměty vyrobené z materiálů jako porcelán, terakota nebo sklo, zahrnuté v této třídě, ozdobné předměty vyrobené ze skla, sošky vyrobené z dekorativního skla, trojrozměrné nástěnné dekorace ze skla, busty z porcelánu, terakoty nebo skla, předměty umělecké z porcelánu, terakoty, nebo skla, sochy z keramiky, kameniny, ozdobné skleněné koule, skleněné modely vozidel (dekorace), ozdobné schránky ze skla, výrobky z křišťálového skla, figurky z barevného skla, figuríny ze sklolaminátu, malované skleněné výrobky, malované sklo, skleněné desky v rámci této třídy, skleněné zboží, schránky ze skla, krabičky ze skla.
(730) **ART OF SPORTS s.r.o.**, Záhřebská 760/46, Praha 2, Vinohrady, 12000, CZ
(740) Strnad Legal s.r.o., advokátní kancelář, Mgr. Martin Strnad, Jana Babáka 2733/11, Brno, Královo Pole, 61200

(210) **O-574176**
(220) 23.08.2021
(320) 23.08.2021
(511) 21
(540)

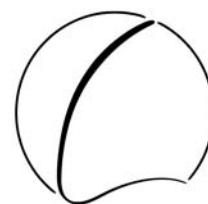

L ASPHERA

(510) (21) sochy, figurky, plakety a medaile a umělecké předměty vyrobené z materiálů jako porcelán, terakota nebo sklo, zahrnuté v této třídě, ozdobné předměty vyrobené ze skla, sošky vyrobené z dekorativního skla, trojrozměrné nástěnné dekorace ze skla, busty z porcelánu, terakoty nebo skla, předměty umělecké z porcelánu, terakoty, nebo skla, sochy z keramiky, kameniny, ozdobné skleněné koule, skleněné modely vozidel (dekorace), ozdobné schránky ze skla, výrobky z křišťálového skla, figurky z barevného skla, figuríny ze sklolaminátu, malované skleněné výrobky, malované sklo, skleněné desky v rámci této třídy, skleněné zboží, schránky ze skla, krabičky ze skla.
(730) **ART OF SPORTS s.r.o.**, Záhřebská 760/46, Praha 2, Vinohrady, 12000, CZ
(740) Strnad Legal s.r.o., advokátní kancelář, Mgr. Martin Strnad, Jana Babáka 2733/11, Brno, Královo Pole, 61200

(210) **O-574180**
(220) 23.08.2021
(320) 23.08.2021
(511) 29, 30, 32, 33
(540)

MIXITEA

(510) (29) ptačí vejce a vaječné výrobky, zpracované ovoce, houby a zelenina (včetně ořechů a luštěnin), banánové lupínky, chipsy z juky, ořechové tyčinky, snack tyčinky na bázi ovoce a ořechů, sója (zpracovaná), sójové chipsy, džemy, kompoty, ovocné, ořechové a zeleninové pomazánky, pomazánka z lískových oříšků, arašídů zpracované, datle, dušené ovoce (kompoty), sušené fíky, glazované ovoce, hotové zeleninové výrobky, jablčnec lupínky, jedlá semena, jedlá slunečnicová semena, jedlé ořechy, jednohubky z kandovaného ovoce, kandované ovoce, kokos sušený, kokosové lupínky, koncentrovaná zeleninová šťáva jako potravina, zelenina (konzervovaná), konzervované ovoce, konzervované ořechy, konzervované sójové boby, loupané ořechy, mleté ořechy, mražená zelenina, mražené ovoce, nakládané ovoce, ovocná dřev, ovocná kůra, ovocné lupínky, oříšky zpracované, rozinky, semena zpracovaná, směsi ovoce a ořechů, směsi sušeného ovoce, sultánky, sušené ovoce, sušené oříšky, sušené sójové boby, upravené ovoce, vařené ovoce, vařené ořechy, výrobky ze sušeného ovoce, zavařené ovoce, zelenina sušená, zelenina vařená, zeleninová pěna, zpracovaná zelenina, zpracované kořeny, hlízy, zpracované luštěniny, zpracované ořechy, aromatizované ovoce, chuťovky na bázi kokosu, chuťovky na bázi mléka, chuťovky na bázi sušeného ovoce, chuťovky na bázi zeleniny, kořeněné ořechy, ochucené ořechy, ochucené ovoce, ochucená zelenina, výrobky ze sušeného ovoce, zeleninové čipsy, zeleninové šťávy na vaření, zpracované luštěniny, zpracovaný spirulin, jedlé oleje a tuky; (30) cukr, přírodní sladidla, sladké polevy a náplně, výrobky z včelích produktů, káva, čaj, kakao a jejich náhražky, cukrovinky, čokoláda a zákusky, sirupy a melasa, hotová káva a kávové nápoje, kakaové nápoje k přímé spotřebě, kakao (pražené, v prášku, granulované nebo v nápojích), káva (pražená, v prášku, granulovaná nebo v nápojích), lyofilizovaná káva, cereální tyčinky a energetické tyčinky, pečené sušenky a koláčky, sladkosti (bonbóny), sladké tyčinky a žvýkačky, cereální koláče pro lidskou spotřebu, cereální přípravky obalené v cukru a medu, cereální přípravky obsahující otruby, cereální přípravky obsahující ovesné otruby, cereální tyčinky s vysokým obsahem proteinů, cereální výrobky ve formě tyčinek, müsli tyčinky, potravinové tyčinky na bázi obilnin, rýžové chlebičky jako pochutina, tyčinky na bázi semínek, tyčinky obsahující směs cereálií, ořechů a sušeného ovoce (cukrovinky), brownie (čokoládové pečivo), cereální sušenky pro lidskou spotřebu, jedlý papír, oplatky, sušenky s ovocem, čokoládové sladkosti, čokoládové cukrovinky bez léčivých přísad, čokoládové pomazánky a krémy, ořechy s polevou (cukrovinky), oříšky v čokoládě, oříškové cukrovinky, potraviny obsahující kakao (jako hlavní složku), potraviny obsahující čokoládu (jako hlavní složku), rýžové pudinky, celozrnné lupínky, cereální lupínky, lupínky a vločky (obilné), občerstvení (na bázi cereálií), pochutiny na bázi rýže, pochutiny s obsahem cereálií, pochutiny vyrobené z müsli, pochutiny vyrobené z pšenice, rýžové lupínky, cereálie, mouka, rýže, extrudované potravinářské výrobky, přírodní rýžové vločky, snídaně cereálie, ovesné a kukuřičné kaše, cereálie k přípravě teplé snídaně, cereálie připravené ke konzumaci, potravinářské směsi z obilninových vloček a sušeného ovoce, müsli obsahující hlavně obilniny, müsli dezerty, kukuřičné vločky, potravinářské směsi z obilninových vloček a sušeného ovoce, extrudované pochutiny obsahující kukuřici, extrudované potravinářské výrobky z pšenice, ječmen upravený pro lidskou spotřebu, obilniny zpracované pro lidskou spotřebu, ovesná kaše pro lidskou spotřebu, ovesné a pšeničné vločky, potraviny na bázi obilnin pro lidskou spotřebu, potraviny vyráběná z pražených cereálií, přípravky z otrub pro lidskou spotřebu, ságo, zpracované obilniny, zpracované cereálie do potravin pro lidskou spotřebu, led, zmrzlina, mražené jogurty a sorbety; (32) nealkoholické nápoje, pivo a pivovarnické výrobky, sirupy a přípravky k výrobě nápojů, ochucené sycené nápoje, vody, energetické nápoje, ovocné nebo zeleninové koktejly, nápoje na bázi ořechů a sóji, báze pro nealkoholické koktejly, proteinové nápoje, izotonické nápoje, nápoje na bázi ovoce, ořechů a obilnin, nápoje obsahující vitamíny, nápoje pro sportovce, ovocné šťávy a nápoje, smoothie (mixované nápoje z čerstvého ovoce nebo zeleniny), nealkoholické nápoje na bázi ovoce ochucené čajem, nealkoholické nápoje s příchutí čaje, nealkoholické nápoje ze sušeného ovoce, sorbety; (33) přípravky k výrobě alkoholických nápojů, alkoholické nápoje s výjimkou piva, alkoholické přípravky pro výrobu nápojů, cider, alkoholické výtažky z ovoce, alkoholové esence, alkoholové výtažky.

(730) **Mixit s.r.o.**, U dubu 1639/53, Praha 4, Braník, 14700, CZ

(210) **O-574186**
(220) 24.08.2021
(320) 24.08.2021
(511) 5
(540)

GS Udělejme spolu svět lepší.

(510) (5) farmaceutické výrobky, a to dietetické látky a dietetické doplňky pro léčebné účely.
(730) **Green Brands a.s.**, Pod višňovkou 1662/27, Praha 4, Krč, 14000, CZ
(740) JUDr. Aleš Zábrš, advokát, Na Beránce 57/2, Praha 6, Dejvice, 16000

(210) **O-574187**
(220) 24.08.2021
(320) 24.08.2021
(511) 35, 36, 37, 41, 42, 43
(540)

FunPark Šantovka

(510) (35) reklama, marketing a propagační služby, obchodní poradenské služby a informace pro spotřebitele, pomoc v obchodní a podnikatelské činnosti, management a administrativní služby; (36) pojišťovací služby, služby nemovitostní (realitní služby), finanční, peněžní a bankovní služby; (37) stavebnictví a demolice staveb, čištění a údržba; (41) služby v oblasti vzdělávání, zábavy a sportu, pronájem zařízení a vybavení ke vzdělávání, zábavě, sportu a kultuře; (42) služby v oblasti informačních technologií, vědecké a technologické služby, služby ověřování a služby kontroly kvality; (43) poskytování jídla a nápojů.
(730) **Šantovka Holding a.s.**, tř. Svobody 956/31, Olomouc, 77900, CZ

(210) **O-574188**
(220) 24.08.2021
(320) 24.08.2021
(511) 35, 36, 37, 41, 42, 43
(540)



(510) (35) reklama, marketing a propagační služby, obchodní poradenské služby a informace pro spotřebitele, pomoc v obchodní a podnikatelské činnosti, management a administrativní služby; (36) pojišťovací služby, služby nemovitostní (realitní služby), finanční, peněžní a bankovní služby; (37) stavebnictví a demolice staveb, čištění a údržba; (41) služby v oblasti vzdělávání, zábavy a sportu, pronájem zařízení a vybavení ke vzdělávání, zábavě, sportu a kultuře; (42) služby v oblasti informačních technologií, vědecké a technologické služby, služby ověřování a služby kontroly kvality; (43) poskytování jídla a nápojů.
(730) **Šantovka Holding a.s.**, tř. Svobody 956/31, Olomouc, 77900, CZ

(210) **O-574199**

(220) 24.08.2021

(320) 24.08.2021

(511) 3, 5, 9, 10, 35, 41, 44

(540)



- (510) (3) kosmetické přípravky, parfumerie, přípravky pro osobní hygienu; (5) potravní doplňky a dietetické přípravky; (9) digitální knihy ke stažení z internetu, elektronické knihy, elektronické knihy ke stažení, elektronické publikace ke stažení, instruktážní manuály v elektronické podobě, materiály pro vzdělávací kurzy ke stažení, nahraná DVD s cvičebním programem, nahraná DVD s fitness programem, nahraná videa, podcasty, podcasty ke stažení, publikace ke stažení, školící příručky v podobě počítačových programů; (10) fyzioterapeutické přístroje, masážní přístroje; (35) maloobchodní nebo velkoobchodní služby pro farmaceutické, veterinární a sanitární přípravky a lékařské potřeby, maloobchodní prodej dietetických přípravků, maloobchodní prodej předmětů sloužících k hygieně lidí, maloobchodní prodej předmětů sloužících k úpravě vzhledu lidí, maloobchodní prodej zařízení pro fyzikální terapii, maloobchodní služby v souvislosti s elektronickými publikacemi s možností stažení; (41) služby v oblasti sportu a fitness, služby v oblasti vzdělávání, zábavy a sportu, fitness centra (provozování), dohled nad tělesným cvičením, gymnastický trénink, hodiny pohybových aktivit, instruktáž ke cvičení, instruktážní kurzy vztahující se k fyzické kondici, instruktážní kurzy vztahující se ke sportovním aktivitám, kluby zdraví (služby) [zdravotní a kondiční cvičení], konzultace týkající se fyzické kondice, koučink, koučink [školení], poskytování instruktáží a vybavení v oblasti tělesného cvičení, poskytování prostor k udržování fyzické kondice, poskytování prostor na cvičení a fitness, poskytování prostor na skupinové cvičení, poskytování prostor na sportovní trénink, provozování prostor a zařízení posiloven (tělesné cvičení), rekreace a školení (služby), školení o kruhovém tréninku, školení o skupinovém cvičení, školení o sportovních aktivitách, školení týkající se udržování kondice, školící služby v oblasti udržování kondice, služby klubů zdraví [zdravotní a kondiční cvičení], služby osobního trenéra [fitness trénink], služby osobního trenéra [kondiční trénink], služby osobních trenérů; (44) služby péče o hygienu a krásu, aromaterapie, chiropraktika, chiropraxe, dietetické služby, dietní a výživové poradenství, dohled nad programy snižování hmotnosti, elektroterapeutické služby v oblasti fyzioterapie, fyzická rehabilitace, fyzioterapie, hloubkové masáže, informace týkající se masáží, konzultační služby týkající se výživy, konzultační služby týkající se péče o zdraví, konzultační služby vztahující se k hubnutí, konzultační služby vztahující se k masážím, kryoterapeutické služby, lázeňské služby, léčba destičkou Gua Sha [scraping], masáž chodidel, masáž horkými kameny, masáže, masáže a terapeutické shiatsu masáže, masáže shiatsu, meditace (služby), muzikoterapie pro fyzické, psychologické a poznávací účely, nutriční poradenství, odborné poradenství se zaměřením na zdraví, odborné poradenství spojené se zdravotní péčí, odborné poradenství v oblasti výživy, osteopatie, péče o zdraví v podobě organizací pro zachování zdraví, plánování a dohled v oblasti snižování tělesné hmotnosti, poradenské služby týkající se zdraví, poradenské služby týkající se diet, poradenské služby týkající se regulace hmotnosti, poradenské služby týkající se úbytku váhy, poskytování cvičebních prostor a zařízení pro zdravotní rehabilitační účely, poskytování informací o potravinových doplňcích a výživě, poskytování informací týkajících se tradičních japonských masáží, poskytování informací týkajících se chiropraxe, poskytování informací týkajících se akupunktury, poskytování informací týkajících se dietního a výživového poradenství, poskytování informací týkajících se dietních a výživových doplňků, poskytování programů na snížení hmotnosti, pracovní terapie a rehabilitace, pronájem zařízení k péči o lidské zdraví, reflexologie, služby akupunktury, služby hudební terapie, služby lymfodrenáže, služby péče o duševní zdraví, služby týkající se reiki, služby v oblasti baňkové terapie.

(591) Barevná

(730) **Karbusický Zbyněk**, Růžová 2123, Nymburk, 28802, CZ

(210) **O-574242**

(220) 26.08.2021

(320) 26.08.2021

(511) 34

(540)



(510) (34) cigaretové papírky, cigaretové papírky (booklety).

(730) **BIOHAZARD INC.**, 6247 RANDOLPH ST, COMMERCE, CA, US

(740) **INPARTNERS GROUP**, JUDr. Radim Charvát Ph.D. LL.M., advokát, Koliště 1965/13a, Brno, Černá Pole, 60200

(210) **O-574243**

(220) 26.08.2021

(320) 26.08.2021

(511) 44

(540)

Dentique

(510) (44) stomatologické služby, služby stomatologické kliniky, pronájem zdravotnického zařízení.

(730) **Dentique s.r.o.**, Baarova 1472/19, Praha 4, Michle, 14000, CZ

(210) **O-574254**

(220) 26.08.2021

(320) 26.08.2021

(511) 1, 16, 17, 21, 29, 31, 44

(540)



- (510) (1) hnojiva, hnojící přípravky; (16) balicí a obalový papír, balicí kartón, balicí kartóny z lepenky, balicí kontejnery z lepenky, balicí krabice (kartónové), balicí krabice z papíru, balicí lepenkové krabice, balicí materiály, balicí materiály [vycpávky, výplně] z papíru nebo lepenky, balicí materiály vyrobené z náhražek papíru na bázi minerálů, balicí materiály z plastu, balicí tašky, sáčky z papíru, barevný kartón, celofán, archy, archy papíru, lepicí páska na papírové krabice, lepicí páska (papírnické výrobky),

lepící materiály pro kancelářské použití, lepící papír, lepící pásy pro kancelářské účely a použití v domácnosti, lepící pásy na papír a psací potřeby (papírnické zboží), lepící pásy na balení, drsné papírové ubrusky pro toaletní účely, hygienické papírové ručníky, jednorázové ubrusky, kapesníky papírové, kartónové podtácky, kartónové stolní prostírání, koktejlové podtácky z papíru, pytle a balicí a obalové materiály a materiály pro skladování z papíru, lepenky nebo z plastů; (17) fólie z umělé hmoty; (21) čistící a úklidové potřeby, kosmetické a toaletní pomůcky a potřeby do koupelny, nádoby, kuchyňské náčiní a nádoby; (29) ptačí vejce a vaječné výrobky; (31) drůbež na chov, krmiva a potravina pro zvířata; (44) služby chovu drůbeže.

(730) **Schubert Michael**, Křížkova 53/52, Praha 8, Karlín, 18600, CZ
(740) JUDr. Petr Holý, advokát, Místecká 567, Praha 9, Letňany, 19900

(210) **O-574256**

(220) 26.08.2021

(320) 26.08.2021

(511) 5, 30, 32

(540)

CARPATHIA HERBARIUM

(510) (5) bylinné čaje pro léčebné účely, čaje na astma, odtučňovací čaj pro lékařské účely, léčivé čaje, dezinfekční mýdla, tablety na opalování, výživové doplňky, vitamínové přípravky, proteinové potravinové doplňky, dietetická vláknina, minerální potravinové doplňky, potravinové doplňky z lněných semínek, potravinové doplňky z lněného oleje, potravinové doplňky z pšeničných klíčků, potravinové doplňky z droždí, potravinové doplňky z mateří kašičky, potravinové doplňky z propolisu, potravinové doplňky z pylu, potravinové doplňky obsahující enzymy, potravinové doplňky z glukózy, potravinové doplňky z lecitinu, alginátové potravinové doplňky, kaseinové potravinové doplňky, proteinové potraviny pro léčebné účely, bílkovinné přípravky pro léčebné účely, posilující přípravky, tonika, tonika (léčiva), minerální vody pro léčebné účely, soli minerálních vod, soli do minerálních koupelí, přípravky do koupelí pro léčebné účely, bonbóny s léčebnými přísadami, léčivé nápoje, léčivé byliny, léčivé kořeny, sušené kojenecké mléko, potraviny pro kojence a batolata, farmaceutika, farmaceutické přípravky, želatina pro léčebné účely, lněné semínko pro farmaceutické účely, dietetické potraviny pro léčebné účely, léčebné přípravky na hubnutí, vedlejší produkty zpracování obilovin pro dietetické nebo léčebné účely, přípravky se stopovými prvky pro humánní a veterinární použití; (30) čaj, trestí, ne léčebné, bylinné čaje (s výjimkou těch pro léčebné použití), bílý čaj, náhražky čaje, nápoje na bázi čaje, nápoje na bázi čaje s mlékem, čajové nápoje s ovocnou příchutí, černý čaj, fermentovaný čaj, heřmánkový čaj, instantní čaj, jasmínový čaj, japonský zelený čaj, ledový čaj, mátový čaj; (32) nealkoholické nápoje s příchutí čaje, nealkoholické nápoje na bázi ovoce ochucené čajem, nealkoholické nápoje, minerální voda, vody [nápoje], stolní vody, lahvová voda, sirupy a jiné nealkoholické přípravky ke zhotovování nápojů, přípravky pro výrobu sodovky, nealkoholické koktejly, nealkoholické aperitivy, ochucené vody, nealkoholické nápoje z ovocných šťáv, limonády, sodová voda, selterská voda, perlivé vody, voda s obsahem lithia, izotonické nápoje, nápoje na bázi rýže, jiné než náhražky mléka, nápoje na bázi sóji, jiné než náhražky mléka, nealkoholické výtažky z ovoce, ovocné šťávy, ovocné nápoje, sirupy pro přípravu nápojů, sladové pivo, pивní mladina, nealkoholické pivo, chmelové výtažky pro výrobu piva, sladina, zázvorové pivo, kvass (nealkoholický nápoj), kvas (nealkoholický nápoj), koktejly na bázi piva, nealkoholické ovocné nektary, smoothie (mixované nápoje z čerstvého ovoce nebo zeleniny), mošt, sorbety [nápoje], šťávy zeleninové (nápoje), zeleninové šťávy (nápoje), sladové sirupy do nápojů, pivo, nápoje pro sportovce, nápoje pro sportovce obohacené proteiny, nápoje pro sportovce s obsahem elektrolytů, energetické nápoje.

(730) **Herba Drug, s.r.o.**, Mlynská 1335, Smižany, 05311, SK

(740) Ing. Róbert Porubčan, Puškinova 19, Ivanka pri Dunaji, 90028

(210) **O-574260**

(220) 26.08.2021

(320) 26.08.2021

(511) 3, 5, 21, 25, 28, 30

(540)



(510) (3) kosmetické přípravky, parfumerie, přípravky pro osobní hygienu, kosmetické soupravy, kosmetické sady, kosmetika a kosmetické přípravky, kosmetické přípravky pro zeštíhlení, kosmetické přípravky pro péči o ústní dutinu a zuby, kosmetické krémy pro péči o pleť; (5) potravinové doplňky, tekuté potravinové doplňky, léčivé potravinové doplňky, léčivé cukrovinky, léčivé pastilky, léčivé masti, léčivé krémy, hygienické přípravky a výrobky, léčiva a veterinární přípravky a výrobky, bonbóny s léčebnými přísadami, bylinné doplňky, bylinné kapsle na posílení mužnosti, farmaceutické přípravky na regeneraci tkání, farmaceutické přípravky pro lidskou potřebu, farmaceutické sladkosti, guma pro lékařské účely, léčiva pro dentální použití, léčivá žvýkačka; (21) kosmetické pomůcky, pomůcky kosmetické; (25) pokrývky hlavy, oděvy, spodní a noční prádlo, obuv, cvičební oděvy, konfekční oděvy, sportovní oděvy, oděvy pro sport, oděvy z kůže; (28) sportovní potřeby a vybavení; (30) cukrovinky, mátové cukrovinky [neléčivé], pastilky [neléčivé cukrovinky], žvýkací cukrovinky (neléčivé), pastilky [cukrovinky], sladkosti (bonbóny), sladké tyčinky a žvýkačky.

(730) **GP novum s.r.o.**, Riegrova 1756/51, České Budějovice, Česká Budějovice 3, 37001, CZ

(210) **O-574261**

(220) 26.08.2021

(320) 26.08.2021

(511) 45

(540)



(510) (45) advokátní a právní služby, právní zprostředkovatelské (mediační) služby, mediace (smírné řešení sporů).

(730) **Pešek Martin Mgr., LL.M.**, Janošíkova 736/2, Šumperk, 78701, CZ

(210) **O-574283**

(220) 27.08.2021

(320) 27.08.2021

(511) 16, 35

(540)



(510) (16) papír a lepenka, tiskárenské výrobky, potřeby pro vazbu knih, fotografie, papírnické zboží a kancelářské potřeby s výjimkou nábytku, lepidla pro kancelářské potřeby nebo pro domácnost, potřeby pro rýsování a kreslení a potřeby pro umělce, malířské štetce, instruktážní a výukové materiály (tištěné), plastové archy, fólie a sáčky pro balení a obaly, tiskařské typy, štočky; (35) reklama, propagace řízení, organizace a administrativa obchodní činnosti, kancelářské práce.

(591) Barevná
(730) **Mediaforce, s.r.o.**, Mladoboleslavská 1128, Praha 9, Kbely, 19700, CZ

(210) **O-574284**
(220) 27.08.2021
(320) 27.08.2021
(511) 16, 35
(540)



(510) (16) papír a lepenka, tiskárenské výrobky, potřeby pro vazbu knih, fotografie, papírnické zboží a kancelářské potřeby s výjimkou nábytku, lepidla pro kancelářské potřeby nebo pro domácnost, potřeby pro rýsování a kreslení a potřeby pro umělce, malířské štetce, instruktážní a výukové materiály (tištěné), plastové archy, fólie a sáčky pro balení a obaly, tiskařské typy, štočky; (35) reklama, propagace řízení, organizace a administrativa obchodní činnosti, kancelářské práce.

(591) Barevná
(730) **Mediaforce, s.r.o.**, Mladoboleslavská 1128, Praha 9, Kbely, 19700, CZ

(210) **O-574285**
(220) 27.08.2021
(320) 27.08.2021
(511) 16, 35
(540)

WATCH IT!
váš exkluzivní průvodce časoprostorem

(510) (16) papír a lepenka, tiskárenské výrobky, potřeby pro vazbu knih, fotografie, papírnické zboží a kancelářské potřeby s výjimkou nábytku, lepidla pro kancelářské potřeby nebo pro domácnost, potřeby pro rýsování a kreslení a potřeby pro umělce, malířské štetce, instruktážní a výukové materiály (tištěné), plastové archy, fólie a sáčky pro balení a obaly, tiskařské typy, štočky; (35) reklama, propagace řízení, organizace a administrativa obchodní činnosti, kancelářské práce.

(730) **Mediaforce, s.r.o.**, Mladoboleslavská 1128, Praha 9, Kbely, 19700, CZ

(210) **O-574298**
(220) 27.08.2021
(320) 27.08.2021
(511) 35, 39, 41, 43
(540)

BAŠTA U KRTEČKA

(510) (35) inzertní, reklamní a propagační činnost, reklama online v počítačových komunikačních sítích, marketing, poskytování zákaznických informací prostřednictvím internetu a sociálních sítí, administrativní služby; (39) rozvoz jídel restauracemi; (41) organizování a provádění kulturních a zábavních akcí, živých a zábavních vystoupení, informace o možnostech zábavy, poskytování prostor pro kulturní a zábavní akce, vydávání a distribuce vstupenek (zábava); (43) restaurace, restaurační a barové služby, služby v oblasti pohostinství (potraviny a nápoje), služby týkající se jídel na odno s sebou, zajišťování hromadného stravování (catering), příprava a poskytování stravování a nápojů pro okamžitou spotřebu, pořádání hostin, rautů a gastronomických akcí, hotelové služby, ubytovací služby (hotely, penziony), rezervace hotelového ubytování, poskytování přechodného ubytování a jeho rezervace.

(730) **Přeček Radim**, Těšínská 698, Šenov, 739 34, CZ
(740) Ing. Kateřina Gregorová, patentový a známkový zástupce, Jiráskovo náměstí 159/10, Ostrava, Moravská Ostrava, 70200

(210) **O-574299**
(220) 27.08.2021
(320) 27.08.2021
(511) 16, 35, 43
(540)

PENZION U KRTEČKA

(510) (16) kalendáře, plakáty, fotografie, prospekty, programy akcí a událostí, vstupenky, letáky, katalogy, tištěné propagační materiály, jídelní lístky, obaly na potraviny, kartonové krabice, papírové reklamní tabule, papírové bannery, papírové nebo plastové tašky, podtácky pod pivní sklenice; (35) inzertní, reklamní a propagační činnost, reklama online v počítačových komunikačních sítích, marketing, poskytování zákaznických informací prostřednictvím internetu a sociálních sítí, administrativní služby; (43) restaurace, restaurační a barové služby, služby v oblasti pohostinství (potraviny a nápoje), služby týkající se jídel na odno s sebou, zajišťování hromadného stravování (catering), příprava a poskytování stravování a nápojů pro okamžitou spotřebu, pořádání hostin, rautů a gastronomických akcí, hotelové služby, ubytovací služby (hotely, penziony), rezervace hotelového ubytování, poskytování přechodného ubytování a jeho rezervace.

(730) **Přeček Radim**, Těšínská 698, Šenov, 739 34, CZ
(740) Ing. Kateřina Gregorová, patentový a známkový zástupce, Jiráskovo náměstí 159/10, Ostrava, Moravská Ostrava, 70200

(210) **O-574301**
(220) 27.08.2021
(320) 27.08.2021
(511) 16, 35, 39, 41, 43
(540)



(510) (16) kalendáře, plakáty, fotografie, prospekty, programy akcí a událostí, vstupenky, letáky, katalogy, tištěné propagační materiály, jídelní lístky, obaly na potraviny, kartonové krabice, papírové reklamní tabule, papírové bannery, papírové nebo plastové tašky, podtácky pod pivní sklenice; (35) inzertní, reklamní a propagační činnost, reklama online v počítačových komunikačních sítích, marketing, poskytování zákaznických informací prostřednictvím internetu a sociálních sítí, administrativní služby; (39) rozvoz jídel restauracemi, dodávka jídel; (41) organizování a provádění kulturních a zábavních akcí, živých a zábavních vystoupení, informace o možnostech zábavy, poskytování prostor pro kulturní a zábavní akce, vydávání a distribuce vstupenek (zábava); (43) restaurace, restaurační a barové služby, služby v oblasti pohostinství (potraviny a nápoje), služby týkající se jídel na odno s sebou, zajišťování hromadného stravování (catering), příprava a poskytování stravování a nápojů pro okamžitou spotřebu, pořádání hostin, rautů a gastronomických akcí, hotelové služby, ubytovací služby (hotely, penziony), rezervace hotelového ubytování, poskytování přechodného ubytování a jeho rezervace

(591) Barevná
(730) **Přeček Radim**, Těšínská 698, Šenov, 739 34, CZ
(740) Ing. Kateřina Gregorová, patentový a známkový zástupce, Jiráskovo náměstí 159/10, Ostrava, Moravská Ostrava, 70200

(210) **O-574325**

(220) 30.08.2021

(320) 30.08.2021

(511) 41

(540)

Nedvěd Brothers Illegal Band

(510) (41) služby v oblasti živých vystoupení, živá hudba.

(730) **Tichá Jana Mgr. et Mgr.**, Děkanská 304/8, Tábor, 39001, CZ

(210) **O-574328**

(220) 30.08.2021

(320) 30.08.2021

(511) 3

(540)



(510) (3) přípravky pro osobní hygienu a péči o krásu, kosmetické přípravky, neléčivé oleje, krémy, pleťová mléka, mýdla, šampony, kondicionéry, přípravky péče o vlasy, vlasové a tělové šampony, přípravky na péči o tělo, pleť, nehty a vousy.

(591) Barevná

(730) **Penny Market s.r.o.**, Počernická 257, Radonice, 25073, CZ

(740) Všeťečka Zelený Švorčík a partneři, advokátní a patentová kancelář, JUDr. Michal Havlík, Hálkova 1406/2, Praha 2, Nové Město, 12000

(210) **O-574329**

(220) 30.08.2021

(320) 30.08.2021

(511) 36, 39

(540)

Slaba Group s.r.o.

(510) (36) zprostředkování pojištění, zprostředkování životního pojištění, zprostředkování pojištění majetku, zprostředkování neživotního pojištění, zprostředkování pojištění odpovědnosti za škodu, zprostředkování pojištění zaměřené na domácí zvířata, zprostředkování finančních služeb, obchody s cennými papíry a komoditami, zprostředkování hypoték; (39) pronájem dopravních prostředků, pronájem jízdních kol.

(730) **Slaba Group s.r.o.**, Melicharova 867, Votice, 25901, CZ

(210) **O-574330**

(220) 30.08.2021

(320) 30.08.2021

(511) 3, 5, 32, 35, 41, 44

(540)

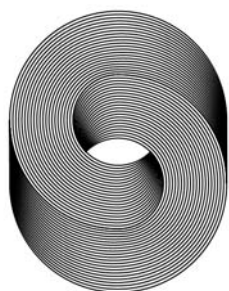

im
Informační
medicína

(510) (3) kosmetika a kosmetické přípravky, vlasová kosmetika, zubní pasty, neléčivé krémy, kosmetické krémy, neléčivé ústní spreje, tělové spreje, masti (neléčivé), neléčivé tělové koupele, kosmetické tělové bahno, tělové masážní oleje, bylinné výtažky pro kosmetické účely; (5) léčivé čaje,

doplňky stravy pro neléčebné účely, léčivé nápoje, byliny na kouření pro léčebné účely, sirupy pro farmaceutické účely, tonika pro lékařské použití, vitaminy a vitaminové přípravky, léčebné přípravky na hubnutí, dietní potraviny přizpůsobené pro nemocné, léčivé krémy, hojivé masti; (32) nealkoholické nápoje, nealkoholické výtažky z ovoce, ovocné šťávy, nealkoholické nápoje obsahující zeleninové šťávy; (35) obchodní informační a poradenské služby pro spotřebitele se zaměřením na zdraví, kosmetiku a doplňky stravy; (41) pořádání a vedení workshopů (vzdělávání), vzdělávání vztahující se ke zdraví, vydávání publikací, vydávání časopisů, vydávání elektronických publikací, pořádání soutěží; (44) alternativní medicína, poradenství v oboru péče o tělo a krásu, poradenství poskytované prostřednictvím internetu v oboru péče o tělo a krásu, služby kosmetické péče o pleť a tělo, dietní a výživové poradenství, služby péče o hygienu a krásu.

(730) **ECONOMY CLASS COMPANY s.r.o.**, Na výhledech 1234/8, Praha 10, Strašnice, 10000, CZ

(740) Mgr. David Müller, Filipova 2016/6, Praha 4, Chodov, 14800

(210) **O-574331**

(220) 30.08.2021

(320) 30.08.2021

(511) 39

(540)

vyvezdite.cz

(510) (39) pronájem dopravních prostředků, pronájem jízdních kol.

(730) **Slaba Group s.r.o.**, Melicharova 867, Votice, 25901, CZ

(210) **O-574336**

(220) 30.08.2021

(320) 30.08.2021

(511) 35, 41, 43

(540)



HOTEL PŘÍCHOVICE

(510) (35) reklama, propagace, řízení obchodní činnosti, obchodní administrativa, kancelářské práce; (41) vzdělávání, školení, zábava, sportovní a kulturní činnosti; (43) služby zajišťující stravování a nápoje, dočasné ubytování.

(730) **Hotel Příchovice a.s.**, Čerčanská 622/16, Praha 4, 14200, CZ

(210) **O-574338**

(220) 31.08.2021

(320) 31.08.2021

(511) 28, 37

(540)

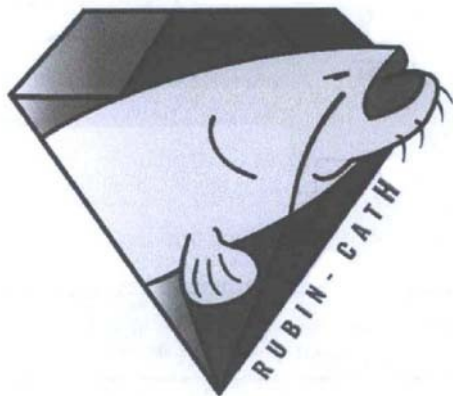

(510) (28) rybářské náčiní; (37) opravy nebo údržba rybářského náčiní.

(730) **Rubín Jaroslav**, Dolní Nová Ves 140, Lázně Bělohrad, 50781, CZ

(210) **O-574399**

(220) 02.09.2021

(320) 02.09.2021

(511) 25

(540)

POLEZU

(510) (25) oděvy, obuv, části oděvů, obuvi a pokrývek hlavy.

(730) **Černá Lucie Ing.**, Javorová 1096, Buštěhrad, 27343, CZ

(210) **O-574407**

(220) 02.09.2021

(320) 02.09.2021

(511) 30

(540)

ROCKSTAR

(510) (30) příchutě do nápojů, jiné než esenciální oleje.

(730) **PepsiCo, Inc.**, 700 Anderson Hill Road, Purchase, New York 10577-1444, NY, US

(740) Všetečka Zelený Švorčík a partneři, advokátní a patentová kancelář, JUDr. Otakar Švorčík, Hálkova 1406/2, Praha 2, Nové Město, 12000

(210) **O-574408**

(220) 02.09.2021

(320) 02.09.2021

(511) 7, 30

(540)

ČOKOLÁDOMAT

(510) (7) prodejní automaty, chladič prodejní automaty, prodejní automaty na žetony; (30) čokoláda, mléčná čokoláda, plněná čokoláda, horká čokoláda, veganská horká čokoláda, čokoláda ve tvaru pralinek, čokoláda do adventního kalendáře, čokoláda bez mléčných produktů, mandle v čokoládě, ořechy v čokoládě, makadamiové ořechy v čokoládě, káva, mletá káva, instantní káva, zrnková káva, káva s čokoládou, káva bez kofeinu, hotová káva a kávové nápoje, káva, čaj, kakao a jejich náhražky.

(730) **Pražská čokoláda, s.r.o.**, K sadu 754/2b, Praha 8, Troja, 18200, CZ

(210) **O-574416**

(220) 03.09.2021

(320) 03.09.2021

(511) 32, 33

(540)

Štulbach

(510) (32) pivo a pivovarnické výrobky; (33) nízkoalkoholické nápoje.

(730) **Štulbach s.r.o.**, Čechova 656/24, Přerov, Přerov I-Město, 75002, CZ

Zamítnuté a částečně odmítnuté/zamítnuté přihlášky ochranných známek po zveřejnění

Zjistí-li Úřad v průběhu řízení o námitkách, že přihlašovaná ochranná známka nespĺňuje podmínky pro zápis, přihlášku zamítne. Zjistí-li, že přihlašovaná ochranná známka nespĺňuje podmínky pro zápis jen pro některé výrobky nebo služby, přihlášku odmítne/zamítne v rozsahu výrobků nebo služeb, pro které přihláška nespĺňuje podmínky zápisu. S ohledem na tuto skutečnost, obsahuje tato kapitola údaje o rozhodnutích o zamítnutí přihlášky ochranné známky v celém nebo částečném rozsahu na základě ustanovení § 26 zákona č. 441/2003 Sb.

Údaje o výsledku rozhodnutí (zamítnutí přihlášky, částečné odmítnutí/zamítnutí přihlášky) jsou uvedeny jako datum právní moci rozhodnutí/výsledek rozhodnutí.

(210) **O-558247**

(540)

NOVÁ ZBROJOVKA

18.09.2021/NABYTÍ P.M. - ZAMÍTNUTÍ PŘIHLÁŠKY PO
ZVEŘEJNĚNÍ

(210) **O-558249**

(540)

**NOVÁ
ZBROJOVKA**

18.09.2021/NABYTÍ P.M. - ZAMÍTNUTÍ PŘIHLÁŠKY PO
ZVEŘEJNĚNÍ

(210) **O-558248**

(540)

**NOVÁ
ZBROJOVKA**

18.09.2021/NABYTÍ P.M. - ZAMÍTNUTÍ PŘIHLÁŠKY PO
ZVEŘEJNĚNÍ

Zamítnuté námítky týkající se ochranných známek

V průběhu řízení o námítkách může být Úřadem zjištěno, že přihlašovaná ochranná známka, která byla zveřejněna ve Věstníku, nezasahuje do zákonem chráněných starších práv třetích osob, tzv. namítajících, uvedených v ustanovení § 7 zákona č. 441/2003 Sb., a proto Úřad námítky zamítne. Údaje o rozhodnutích o zamítnutí námítek na základě ustanovení § 26 zákona č. 441/2003 Sb. jsou obsaženy v této kapitole.

(210) **O-552235**
(540)



21.09.2021/ NABYTÍ P.M. – ZAMÍTNUTÍ NÁMITEK

Přehled zápisů ochranných známek bez změny ve vztahu ke zveřejněným přihláškám

Kapitola obsahuje údaje o ochranných známkách zapsaných na základě ustanovení § 28 odst. 1 zákona č. 441/2003 Sb., u kterých nedošlo ke změně údajů oproti zveřejněné přihlášce ochranné známky.

Číselný přehled (111)											
387726	387727	387728	387730	387736	387737	387738	387739	387740	387741	387742	387743
387744	387745	387746	387747	387748	387749	387750	387751	387752	387753	387754	387755
387756	387757	387758	387759	387760	387761	387762	387763	387764	387765	387766	387767
387768	387769	387770	387771	387772	387773	387774	387775	387776	387777	387778	387779
387780	387781	387782	387783	387784	387785	387786	387787	387788	387789	387790	387791
387792	387793	387794	387795	387796	387797	387798	387799	387800	387801	387802	387803
387804	387805	387806	387807	387808	387809	387810	387811	387812	387813	387814	387815
387816	387817	387818	387819	387820	387821	387822	387823	387824	387825	387826	387827
387828	387829	387830	387831	387832	387833	387834	387835	387836	387837	387838	387839
387840	387841	387842	387843	387844	387845	387846	387847	387848	387849	387850	387851
387852	387853	387854	387855	387856	387857	387858	387859	387860	387861	387862	387863
387864	387865	387866	387867	387868	387869	387870	387871	387872	387873	387874	

Zápisy ochranných známek bez změny ve vztahu ke zveřejněným přihláškám

- (111) **387726**
(220) 15.06.2018
(320) 15.06.2018
(442) 12.12.2018
(151) 22.09.2021
(730) **Starz Entertainment, LLC.**, 8900 Liberty Circle, Englewood 80112, CO, US
(740) TaylorWessing e|n|w|c advokáti v.o.s., Mgr. Karin Pomaizlová, U Pražské brány 1, Praha 1, 11000
(210) O-548730
(510) (9) počítačový software pro streamování, vysílání, přenos, distribuci, stahování, reprodukci, organizaci a sdílení hudby, zvuku, videa, her, audiovizuálního, multimediálního obsahu prostřednictvím globální komunikační sítě, počítačový software umožňující uživatelům prohlížet nebo poslouchat audio, video, text a multimediální obsah, počítačový software pro nákup, přístup a prohlížení filmů, televizních pořadů, videa, hudby a multimediálního obsahu, hudba, video, televizní programy a filmy, stahovatelné z internetu nebo mobilních komunikačních sítí, softwarové aplikace pro mobilní komunikační zařízení, kinematografické filmy, filmy, DVD obsahující filmy a hudební zvukové stopy, CD-ROMy, elektronická nahrávací média, nahrané filmy, hudba, zvuky, obrázky, fotografie, ilustrace, digitální animace, videoklipy, filmové stopy a filmoví průvodci, poskytnuté prostřednictvím telekomunikačních sítí, globálních komunikačních sítí, webcasty a podcasty, elektronické, magnetické a optické kreditní, identifikační a členské karty, počítačový hardware, počítačové periferie, přehrávače digitálních médií, dálková ovládní, digitálně zaznamenané fotografie, umění, hudba, drama, literatura, data, zvuky a další média nebo multimédia, paměťová zařízení a karty, elektronické instruktážní příručky, digitální fotoaparáty, televizní a rádiová zařízení, zařízení na nahrávání zvuku a/nebo videa a zařízení na přehrávání těchto, spojiče obrazovky, flash disky, audiovizuální záznamy se zábavními programy, stahovatelné audio a video soubory, stahovatelný audiovizuální a multimediální obsah obsahující beletristické a nebeletristické příběhy na různá témata, poskytované prostřednictvím přenosu videa na objednávku, digitální média, stahovatelné zvukové soubory, multimediální soubory, textové soubory, písemné dokumenty, zvukový materiál, video materiál, obsahující beletristický a nebeletristický obsah na různá témata, stahovatelné mobilní aplikace umožňující uživatelům přístup k hudbě, audiou, videu, hrám, audiovizuálnímu, multimediálnímu zábavnímu obsahu a dalším datům, počítačový software pro vytváření vyhledávacích databází informací a dat pro databáze peer-to-peer sociálních sítí, počítačový software pro správu informací, software k synchronizaci databází, počítačové programy pro přístup, prohlížení a vyhledávání Online databází, software pro synchronizaci dat mezi vzdálenou stanicí nebo zařízením a pevnou nebo vzdálenou stanicí nebo zařízením, software pro telekomunikaci a komunikaci prostřednictvím lokálních nebo globálních komunikačních sítí, software pro přístup ke komunikačním sítím, včetně internetu; (38) vysílací a telekomunikační služby, služby vysílání audia a videa založené na předplatném poskytované prostřednictvím globální počítačové sítě, elektronický přenos streamovaných a stahovatelných zvukových a obrazových souborů prostřednictvím globální počítačové sítě, přenos videa na objednávku, mobilní mediální služby ve formě elektronického přenosu, streamování, vysílání a dodávání zvukového, obrazového a multimediálního zábavního obsahu včetně textových, datových, obrazových, zvukových, video a audiovizuálních souborů prostřednictvím globálních komunikačních sítí, služby přenosu televize internetovým protokolem (IPTV), služby šíření informací prostřednictvím sítě, poskytování online fór a chatovacích místností pro přenos zpráv, komentářů a multimediálního obsahu mezi uživateli v oblasti obecného zájmu prostřednictvím internetu a dalších komunikačních sítí, přenos elektronických médií, multimediálního obsahu, videí, filmů, obrázků, obrazu, textu, fotografií, obsahu vytvořeného uživateli, audio obsahu a informací prostřednictvím globálních komunikačních sítí, přenos televizních a filmových průvodců, komunikace mezi počítači, poskytování přístupu k multimediálním materiálům na internetu, poskytování telekomunikačních připojení k databázím, přenos dat pomocí audiovizuálních přístrojů řízených zařízeními pro zpracování dat nebo počítači, podcasting, elektronický přenos stahovatelných audio a video souborů, elektronický přenos a stahování zvukových a obrazových záznamů, služby poskytovatele multimediálních komunikačních služeb, doručování zákaznických věrnostních, odměňovacích, afinitních a motivačních zpráv a údajů prostřednictvím elektronického přenosu, poskytování služeb připojení a přístupu k elektronickým komunikačním sítím, pro přenos nebo příjem audio, video nebo multimediálního obsahu,

služby přenosu dat a elektronických médií prostřednictvím on-line globálních a místních počítačových sítí, dodávání obsahu třetích stran, zejména zdrojových kódů HTML, vnořených formátovaných médií, streamovaných médií, počítačových aplikací a dynamického webového obsahu ze sítě pro doručování obsahu, doručování, příjem a přenos dynamického obsahu, zejména textu, obrázků a videí do počítačů, mobilních a kapesních zařízení, on-line přenos a doručování dat pro kontrolu, vývoj a navrhování webových stránek, odesílání a přijímání dat do a z cloudových úložišť, poskytování přístupu na internetové stránky pro stahování nebo přehrávání zvukových nebo video programů, webcastů a podcastů, poskytování on-line chatovacích místností a elektronických nástěnek pro přenos zpráv mezi uživateli, poskytování e-mailových služeb a služeb elektronického zasílání zpráv v reálném čase, poskytování přístupu k webovým stránkám pro stahování počítačového softwaru, poskytování informací, poradenství a pomoci týkající se všech výše uvedených služeb; (41) zábava, vzdělávání, zábavní služby, sportovní a kulturní aktivity, poskytování informací prostřednictvím globální počítačové sítě v oblasti zábavy a témat souvisejících se zábavou, distribuce a pronájem zábavního obsahu, zejména počítačové služby on-line vyhledávání a objednávání filmů, kinematografických filmů, dokumentárních filmů, televizních programů, grafiky, animací a multimediálních prezentací a dalších audiovizuálních děl ve formě digitálních stahování a přímého digitálního přenosu prostřednictvím počítačových sítí a globálních komunikačních sítí, pronájem filmů a videozáznamů, pronájem audiovizuálních děl a multimediálního obsahu, vytváření a vývoj koncepcí filmů a televizních programů, audio a video nahrávací služby, poskytování informací z vyhledávací databáze se zvukovým, obrazovým a audiovizuálním obsahem prostřednictvím globálních komunikačních sítí v oblasti filmů, televizních pořadů, videí a hudby, digitální audio, video a multimediální vydavatelské služby, zábavní služby, zejména poskytování nahraných hudebních a zvukových programů bez možnosti stažení, obsahujících beletristické a nebeletristické příběhy na různá témata a informace v oblasti hudby a komentáře a články o hudbě, vše on-line prostřednictvím globální počítačové sítě, zábavní služby, zejména živé vizuální a zvuková představení, muzikály, varieté, zpravodajství, dramatická a komediální představení, poskytování hodnocení a recenzí televize, filmů, videí, hudby, scénářů, skriptů, knih a videoherního obsahu, poskytování on-line informačních bulletinů v oblasti televize, filmů a videí, filmové projekce, výroba a distribuce kinematografických filmů a nahrávek a televizních pořadů a obsahu online zábavy, výroba a distribuce televizního a filmového časového plánování, vzdělávací a zábavní služby, elektronické vydavatelské služby, zejména vydávání textu, grafiky, fotografií, obrazů a audiovizuálních děl, poskytování blogů v podobě on-line časopisu, poskytování webových stránek obsahujících audiovizuální obsah, konkrétně filmy, televizní programy, videa, hudbu a hry, distribuce zábavy a sportovních videí, podcastů, filmů, televizních programů, hudebních videí a dokumentů, výběr a sestavování předem nahraných audio a video souborů pro vysílání přes internet, poskytování informací včetně informací z on-line databází v oblasti hudby, rozhlasu, koncertů, videí a zábavy, poskytování on-line informačních bulletinů, časopisů a knih v oblasti hudby, koncertů, videa a zábavy, poskytování videa v digitální podobě bez možnosti stažení, poskytování a publikování webcastů, podcastů, filmů, televizních pořadů, online zábavy, videa a zvuku bez možnosti stažení na objednávku, vydávání tištěných a netištěných materiálů, poskytování hudby prostřednictvím internetu, provozování webové stránky s hudebními vystoupeními, hudebními videi a fotografiemi, poskytování informací o zábavních akcích, poskytování informací, poradenství a pomoci týkající se všech výše uvedených služeb; (42) provozování webových stránek využívajících technologii, která umožňuje uživatelům zapojit se do společenského dění prostřednictvím nahrávání fotografií, komentování a vytváření personalizovaného obsahu, vše obsahující skutečné a fiktivní příběhy a odkazy na produkty, poskytování dočasného používání počítačového softwaru bez možnosti stažení, umožňující uživatelům zapojit se do společenského dění prostřednictvím nahrávání fotografií, komentování a vytváření personalizovaného obsahu, vše obsahující skutečné a fiktivní příběhy a odkazy na produkty, služby poskytování software jako služby (SAAS) a softwarové platformy jako služby (PAAS), poskytování dočasného používání počítačového softwaru bez možnosti stažení pro online předplatné obsahu, poskytování dočasného používání počítačového softwaru bez možnosti stažení pro použití při tvorbě, stahování, přenosu, přijímání, editování, extrahování, kódování, dekódování, přehrávání, prohlížení, ukládání a organizování textu, dat, obrazů a zvukových a video souborů, poskytování dočasného používání počítačového softwaru bez možnosti stažení, umožňujícího uživatelům prohlížet nebo poslouchat

audio, video, text a multimediální obsah, poskytování dočasného používání počítačového softwaru bez možnosti stažení pro vytváření a poskytování uživatelského přístupu k vyhledatelným databázím informací a dat, poskytování dočasného používání počítačového softwaru bez možnosti stažení pro bezdrátové poskytování obsahu, poskytování dočasného používání počítačového softwaru bez možnosti stažení pro nákup, přístup a prohlížení filmů, televizních pořadů, videa, hudby a multimediálního obsahu, provozování webové stránky obsahující technologii pro vytváření personalizovaných filmů, televizních pořadů, videa a hudebních kanálů pro poslech, prohlížení a sdílení, poskytování dočasného používání on-line softwaru bez možnosti stažení pro použití v personalizovaných interaktivních televizních programech a doprovodných příručkách k nim distribuovaných, poskytování dočasného používání online softwaru bez možnosti stažení pro vytváření, zobrazování a manipulaci s vizuálními médii, grafickými obrazy, fotografiemi, ilustracemi, digitálními animacemi, videoklipy, videozáznamy a zvukovými daty, poskytování dočasného používání on-line softwaru bez možnosti stažení pro přístup, sledování a ovládání streamingu a statického audiovizuálního obsahu přes zařízení pro streamování digitálních médií, poskytování dočasného používání on-line softwaru bez možnosti stažení pro audio, video a audiovizuální obsah v podobě nahrávek obsahujících filmy, televizní pořady, videozáznamy a hudbu, služby technické podpory, zejména odstraňování potíží v podobě diagnostiky počítačového hardwaru a softwarových problémů.

(511) 9, 38, 41, 42

(540)

STARZPLAY

(111) **387727**

(220) 03.10.2018

(320) 03.10.2018

(442) 16.06.2021

(151) 22.09.2021

(730) **Amazing Discoveries Ministries International**, 3222 Horsefly Road, 150 Mile House, PO Box 860, BC V0K 2G0, CA

(740) ROWAN LEGAL, advokátní kancelář s.r.o., Mgr. Kristýna Kovaříková, Na Pankráci 1683/127, Praha 4, Nusle, 14000

(210) O-550881

(510) (9) nahraná DVD, CD a video pásky, nahraná DVD, CD a video pásky obsahující hudbu a informace o vzdělání v oblastech dějin, náboženství a vědy, vše vztahující se pouze ke křesťanským pastoracím; (16) tištěné publikace, tištěné publikace v oblasti dějin, náboženství a vědy, knihy, studijní průvodce, oběžníky, vše vztahující se pouze ke křesťanským pastoracím; (35) online maloobchodní služby týkající se tištěných publikací, video pásek, CD a DVD, vše vztahující se pouze ke křesťanským pastoracím; (41) školení v oblasti dějin, náboženství a vědy, poskytování online vzdělávání v oblasti hudby, dějin, náboženství a vědy, vše vztahující se pouze ke křesťanským pastoracím; (45) křesťanské pastorační služby.

(511) 9, 16, 35, 41, 45

(540)

AMAZING DISCOVERIES

(111) **387728**

(220) 15.08.2019

(320) 15.08.2019

(442) 09.10.2019

(151) 22.09.2021

(730) **Hanuš Pavel**, Pod průsekem 1348/12, Praha 10, Hostivař, 10200, CZ

(740) Mgr. Marek Hylena, advokát, Staré náměstí 15, Česká Třebová, 56002

(210) O-557818

(591) Barevná

(510) (4) elektrická energie, elektrická energie ze solární energie, elektrická energie z obnovitelných zdrojů; (9) elektrická zařízení, fotovoltaické a solární panely a moduly na výrobu elektrického proudu, příslušenství pro fotovoltaická a solární zařízení spadající do této třídy, včetně měničů proudu, baterie, bateriová pole, adaptéry na baterie, agregáty nabíjecí pro elektrické baterie, AC/DC napájecí zdroje, dobíjecí baterie, solární baterie, lithiové baterie, akumulátory, akumulátory pro fotovoltaickou energii, fotovoltaická zařízení na výrobu elektrické energie (fotovoltaické elektrárny), nabíjecí stanice pro elektromobily, nabíječky, bezdrátové nabíječky, počítačový software a mobilní aplikace pro analýzu a správu distribuce, spotřeby a skladování energie, počítačové programy pro poskytování informací, analýzy a oznamování ohledně spotřeby energie, energetické účinnosti, úspor energie, analýzy nákladů, administrativy, energetických analýz, správy faktur, ekologických hlášení, analýz dopadů

na životní prostředí, ohlašování trendů a poplašné systémy, systémy a software pro dálkovou údržbu napájecích zařízení, počítačový software a mobilní aplikace pro obchodování, systémy a software pro dálkovou kontrolu napájecích zařízení, počítačový software a mobilní aplikace pro měření, sledování a analyzování spotřeby elektrické energie; (11) zařízení topná, ventilační, klimatizační, chladicí a pro ohřev vody, solární pece, fotovoltaické a solární kolektory pro vytápění; (35) obchodní činnost, maloobchod a velkoobchod v oblasti výrobků výše uvedených ve třídách 4, 9 a 11, zprostředkovatelská činnost v oblasti obchodu s výrobky výše uvedenými ve třídách 4, 9 a 11, internetový obchod v oblasti obchodu s výrobky výše uvedenými ve třídách 4, 9 a 11, poskytování pomoci při provozu obchodu v oblasti energetiky, obchodní činnost a pomoc při řízení obchodní činnosti s elektrickou energií, plynem, uhlím a teplem, včetně nabízení elektrické energie, plynu, uhlí a tepla k odběru (k prodeji), dovoz a vývoz elektrické energie, plynu, uhlí a tepla, systemizace informací do počítačových databází, zprostředkovatelská a obstaravatelská činnost v oblasti obchodu s energiemi, archivace dat o technickém stavu a produkci energie, zpracování měsíčních výkazů zdrojů; (36) poradenství týkající se financování energetických projektů, finanční poradenství v energetickém sektoru; (37) výstavba, instalace, údržba a opravy fotovoltaických a solárních zařízení, služby dálkového dohledu, reportingu, rekonstrukce optimalizace a analýzy dat při provozu fotovoltaických a solárních zařízení, odstraňování poruch a závad fotovoltaických a solárních zařízení, výstavba, instalace a údržba bateriových systémů, poskytování stavebních informací; (38) telekomunikační služby, přenos naměřených dat prostřednictvím globálních počítačových sítí a veřejných komunikačních sítí; (39) distribuce a transfer elektřiny, plynu, uhlí a tepla, rozvod elektřiny, plynu a tepla, skladování energie a paliv, doprava a skladování, logistika, pronájem dopravních prostředků, pronájem skladovacích kontejnerů; (40) výroba elektřiny, plynu a tepla, recyklace odpadů, nakládání s odpady; (42) vědecké a technologické služby a s nimi související výzkum a projektování, a to v oblasti fotovoltaiky, solárních zařízení, energetických úspor, e-mobility, stavebnictví, dopravy a energetiky, navrhování, tvorba a vývoj počítačového hardwaru a softwaru, programování softwaru pro správu energie, poradenské služby týkající se energetické spotřeby a účinnosti, počítačové programování pro energetický průmysl, inženýrské služby související s energetickými napájecími systémy, návrh a vývoj softwaru pro řízení, regulaci a monitorování systémů solární energie, analytické a výzkumné služby v oblasti fotovoltaiky, solárních zařízení, stavebnictví, dopravy a energetiky, inženýrské práce a expertízy, inženýrská činnost při realizaci energetických úspor a při výstavbě a provozu energetických, fotovoltaických a solárních zařízení, inženýrská činnost při odstraňování poruch a při vedení protokolů pravidelných prohlídek energetických zařízení, projektování a projektové činnosti, studie technických projektů a správa stavebních projektů, výzkum v oblasti životního prostředí, výzkumné činnosti spojené se zvyšováním e-mobility a vytváření podmínek pro energetické úspory, termovizní měření, technický dohled, poradenská činnost v oblasti energetiky, fotovoltaiky a solárních zařízení, navrhování bateriových systémů, testovací a zkušební činnosti, certifikace, testování, měření a analýzy.

(511) 4, 9, 11, 35, 36, 37, 38, 39, 40, 42

(540)



(111) **387730**

(220) 13.12.2019

(320) 13.12.2019

(442) 29.01.2020

(151) 22.09.2021

(730) **Laciak Martin Ing., MBA**, Sladovnická 566/8, Karlovy Vary, Rybáře, 36005, CZ

- (740) INPARTNERS GROUP, Mgr. Simona Hejdová, advokátka, Tuřanka 1519/115a, Brno, Slatina, 62700
(210) O-560542
(510) (3) kosmetické výrobky a přípravky, parfumerie, přípravky pro osobní hygienu, přípravky do koupele, výrobky a přípravky pro péči o tělo, pleť, vlasy, oči a nehty, vonné oleje a aromatické přípravky; (35) propagační, reklamní a inzertní činnost, organizování komerčních výstav a přehlídek, prodej suvenýrů, obchodní činnost s kosmetickými výrobky a přípravky, internetový obchod s kosmetickými výrobky a přípravky; (39) pořádání a organizování cest, výletů, zájezdů, relaxačních pobytů, poskytování cestovních informací; (41) pořádání a organizování kulturních, společenských, zábavních a sportovních akcí, organizování konferencí, výstav a soutěží, provozování muzea, školicí služby, poskytování informací o možnostech rekreace, o možnostech rozptýlení a o možnostech zábavy, vydavatelská činnost; (43) služby zajišťující stravování a nápoje, dočasné ubytování, restaurační a hotelové služby, provozování pohostinství, barů; (44) péče o hygienu a krásu osob, rekondiční a regenerační služby, pivní lázně, aromaterapeutické služby, lázeňské a wellness služby, masáže, služby v oblasti sauny, provádění léčebných procedur spojených s koupelemi a zábaly, poradenství a poskytování i formací v oblasti lázeňství, provozování salonů krásy, služby kosmetické, kadeřnické, manikérské, pedikérské.
(511) 3, 35, 39, 41, 43, 44
(540)

SPA BEERLAND

- (111) **387736**
(220) 28.04.2020
(320) 28.04.2020
(442) 17.06.2020
(151) 22.09.2021
(730) works49 s.r.o., Budilova 161/15, Plzeň, Jižní Předměstí, 30100, CZ
(210) O-563476
(510) (12) civilní drony; (28) letecké modely; (35) propagační služby spojené s leteckými modely a civilními drony; (39) pilotáž civilních dronů; (42) design leteckých modelů a civilních dronů.
(511) 12, 28, 35, 39, 42
(540)



- (111) **387737**
(220) 28.07.2020
(320) 28.07.2020
(442) 16.06.2021
(151) 22.09.2021
(730) Ouramdane Aoudj Mohand, Okružní 259, Křenice, 25084, CZ
(740) František Lipka, Konventná 7, Bratislava, 81103
(210) O-565549
(510) (29) polévky, maso a masné výrobky, ryby neživé, polévky a vývary, masové výtažky, drůbež, rajčatový protlak, zeleninové saláty, losos neživý, tuňák neživý, konzervované, zavařené, kandované, mražené, nakládané a sušené ovoce, kompoty, vejce, mléko, mléčné výrobky a jejich náhrázky, jedlé oleje a tuky; (30) těstovinový salát, rajčatová omáčka, těsta, těstička a jejich směsi, chlebová těsta, těstoviny, droždí a přípravky na kynutí potravin, chuťové přísady, drcený ječmen, loupáný ječmen, mouka, potraviny vyrobené z obilovin, koření, kuchyňská sůl, kukuřičná krupice, krupice, kukuřičná mouka, obilná mouka, kvasnice, makaróny, marinády, masové šňávy (omáčka), palačinky, prášek do pečiva, toasty (pečivo), pekárenské výrobky, cukrovinky, čokoláda a zákusky, čerstvá pizza, calzone (plněná pizza), těsto na pizzu, korpusy na pizzu, omáčka na pizzu, káva, čaj, kakao a jejich náhrázky, rizoto, rýže, tapioka, ságo, chléb, chléb pita, zmrzlina, cukr, med, sirupy a melasa, hořčice, kečup, pomazánky na

bázi majonézy a kečupu, led; (32) ovocné šňávy nealkoholické, pivo, nealkoholické nápoje, minerální voda, syčené minerální vody, džusy, sirupy na výrobu nápojů s ovocnou příchutí, sirupy pro přípravu ochucených minerálních vod, sirupy k přípravě nealkoholických nápojů; (35) velkoobchodní prodej zmrzliny, pomoc při řízení obchodní činnosti, pomoc při řízení franšizových obchodních firem, obchodní asistence týkající se franchisingu, obchodně reklamní služby týkající se franchisingu, obchodní poradenské služby týkající se franchisingu, reklama, propagační služby, propagační marketing, vedení motivačních programů pro zaměstnance, organizování, provozování a kontrola motivačních programů, organizování, provozování a kontrola věrnostních a motivačních programů, organizace a kontrola prodeje, organizace a management obchodních motivačních a věrnostních programů, správa zákaznických věrnostních, motivačních nebo propagačních programů, šíření reklamních materiálů (prospekty, brožury a tiskoviny), distribuce reklamních brožur, zajišťování počítačových on-line objednávek; (39) dovoz, doprava, rozvoz zboží, provázení turistů, dodávání potravin a nápojů připravených ke konzumaci, dodávka jídel, rozvoz jídel restauracemi; (43) informační, poradenské a rezervační služby v oblasti poskytování jídla a pití, restaurace, bistra (služby), kavárny (služby), snack-bary, bary (služby), hotelové restaurační služby, ubytovací služby (hotely, penziony), příprava jídel, příprava pokrmů, rezervační služby pro objednávku jídel, rezervování a objednávání restaurací a jídel, zajišťování hromadného stravování (catering), pohostinství (služby), pronájem vybavení na podávání jídel, pronájem jídelních příborů.

(511) 29, 30, 32, 35, 39, 43

(540)

NEL FORNO Cucina Italiana

- (111) **387738**
(220) 23.10.2020
(320) 23.10.2020
(442) 16.06.2021
(151) 22.09.2021
(730) Česká republika - Ministerstvo zdravotnictví, Palackého náměstí 375/4, Praha 2, Nové Město, 12800, CZ
(210) O-567466
(510) (35) reklamní, marketingové a propagační služby, pomoc v obchodní a podnikatelské činnosti, management a administrativní služby; (38) telekomunikační služby; (41) zveřejňování, oznamování a psaní vzdělávacích textů, služby v oblasti vzdělávání a zábavy; (44) služby zdravotní péče, služby péče o hygienu a krásu; (45) právní služby.
(511) 35, 38, 41, 44, 45
(540)

Pacientský hub

- (111) **387739**
(220) 16.12.2020
(320) 16.12.2020
(442) 16.06.2021
(151) 22.09.2021
(730) Butch & Fousey, s.r.o., Masná 699/15, Praha 1, Staré Město, 11000, CZ
(740) JUDr. Karla Chlumská, advokát, Ovocný trh 572/11, Praha 1, Staré Město, 11000
(210) O-568604
(510) (9) animované filmy, USB flash disky, tablety, notebooky, počítačový hardware, počítačový software, nosiče zvukových záznamů, nosiče obrazových záznamů, nosiče zvukově obrazových záznamů, navigační zařízení GPS, interaktivní dotykové terminály, platformy počítačového software, adresáře, alba, almanachy, atlasy, brožury, časopisy, cestopisy, formuláře, grafy, grafická znázornění, katalogy, knihy, malby, manuály, mapy, noviny, registry, turistický průvodce, zpravodaje, to vše na všech druhích nosičů a záznamových médií v rámci třídy 9; (16) adresáře, alba, almanachy, atlasy, brožury, časopisy, cestopisy, formuláře, grafy, grafická znázornění, katalogy, knihy, malby, manuály, mapy, noviny, registry, turistický průvodce, razítka, registry, samolepky, sešity, tikety, tiskoviny, tištěné publikace, tištěné reprodukce, zápisníky, zpravodaje; (35) administrativní služby, marketing, návrhy reklamních materiálů, obchodní informace, obchodní průzkum, on-line reklama, podpora prodeje jiných osob, pomoc při řízení obchodní činnosti, poradenství v reklamě a marketingu, pořádání trhů, veletrhů a výstav za účelem reklamy a propagace, poskytování informací o obchodních kontaktech, propagace, pronájem reklamního prostoru, pronájem reklamních materiálů a zařízení, prodej reklamního času, průzkum trhu, psaní reklamních textů a scénářů, reklama, sestavování

katalogů pro účely předvádění zboží a služeb, reklama a propagace místních výrobků, služeb a událostí, reklama a propagace místních výrobců, poskytovatelů služeb a pořadatelů místních událostí, služby v oblasti vztahů s médií, styk s veřejností, šíření reklamních materiálů, sjednávání transakcí pro jiné osoby, zprostředkování propagace a reklamy; (38) poskytování informací ohledně lokálních produktů a služeb on-line, poskytování on-line fór, poskytování diskusních místností na internetu, poskytování on-line zpravodajského portálu, elektronické nástěnky (telekomunikační služby), komunikace prostřednictvím počítačových terminálů, poskytování přístupu do databází, poskytování telekomunikačních kanálů pro teleshopping, přenos digitálních souborů, přenos elektronické pošty, přenos faxem, přenos telegramem, přenos zpráv a obrázků pomocí počítačů, služby zpravodajské agentury, streaming dat, telefonní služby, telekonferenční služby, teletextové služby, videokonferenční služby, zasílání zpráv; (41) divadelní představení, filmové projekce, fotografování, hudební produkce, informace o rekreaci, informace o zábavě, informace o kultuře, informace o sportu, klubové služby, obrazové zpravodajství, plánování večírků, pořádání a uvádění koncertů, pořádání a vedení seminářů a workshopů, pořádání soutěží, poskytování elektronických publikací, videí, filmů a hudby bez možnosti stažení, provozování muzea (předvádění, výstavy), provozování rekreačních zařízení, průvodcovské služby, předprodej vstupenek, překladatelské služby, rezervace vstupenek, služby baviče, školení, služby reportérů (zpravodajství), vydávání knih, výuka, vzdělávací služby, zábava; (42) grafický design propagačních materiálů, hosting webových stránek, meteorologické informace, navrhování obalů, navrhování vizitek, navrhování interiérů, platforma jako služba (PAAS), počítačové programování, poradenství v oblasti informačních technologií, pronájem počítačového softwaru, pronájem počítačů, pronájem webových serverů, předpověď počasí, server hosting, software jako služba, tvorba počítačového softwaru, umělecký design, vývoj počítačových platform; (45) poskytování licencí k počítačovému softwaru, služby sociálních sítí on-line dostupné prostřednictvím mobilních aplikací ke stažení.

(511) 9, 16, 35, 38, 41, 42, 45

(540)

LKLV

(111) **387740**

(220) 29.12.2020

(320) 29.12.2020

(442) 16.06.2021

(151) 22.09.2021

(730) **LTG, s. r. o.**, Studená 4B, 821 04 Bratislava - Ružinov, SK

(740) Mgr. Jana Pattynová LL.M., advokátka, Perlová 371/5, Praha 1, Staré Město, 11000

(210) O-568783

(591) Barevná

(510) (4) svíčky; (11) osvětlovací přístroje a zařízení, led osvětlení, dekorační osvětlení, svítidla, lampy; (20) nábytek, sedací soupravy, stolní soupravy, židle a křesla, stoly, stolové podnože, stolové desky, lehátka, lavičky (nábytek), kovový nábytek, dřevěné části nábytku, dvířka na nábytek, nábytkové police, trojnožky (nábytek), sedací vaky, polštáře, postele; (21) květináče; (27) koberce; (35) reklama, marketing, online reklama na počítačové komunikační síti, reklamní plakátování, rozšiřování reklamních materiálů (letáky, prospekty, tiskoviny, vzorky) zákazníkům.

(511) 4, 11, 20, 21, 27, 35

(540)



(111) **387741**

(220) 08.01.2021

(320) 08.01.2021

(442) 16.06.2021

(151) 22.09.2021

(730) **Kopečný Tomáš**, Pod Beránkou 2471/9, Praha 6, Dejvice, 16000, CZ

(740) zaeRkováno s.r.o., Vršovická 478/51, Praha 10, Vršovice, 10100

(210) O-568944

(510) (35) reklama, propagace a styk s veřejností, reklamní, inzertní a propagační činnost, poradenství týkající se umístění reklamy jako služby reklamní agentury, a to umístění a realizace těchto konceptů v televizních a rozhlasových stanicích, v tištěných médiích a v elektronických médiích, služby reklamních kanceláří a podpory prodeje, a to zpracování textových návrhů a grafických návrhů pro reklamní slogany (včetně reklamaci), popisy produktů a firemní prezentace, marketingové služby, marketingové poradenství, marketingové propagace, telemarketing, merchandising, produktový marketing, přímý marketing, event marketing (získávání zákazníků pořádáním akcí), partnerský marketing a propojování klientů s ambasadory a partnery, pořádání a vedení marketingových propagačních akcí pro třetí osoby, organizování propagačních nebo komerčních výstav a předvádění výrobků a služeb pro komerční a reklamní účely, organizace a provoz propagačních akcí, pomoc při řízení obchodní činnosti, informačně-obchodní činnost, franchising, tj. převod ekonomického know-how, obchodní poradenství vztahující se k franchisingu, studie trhu, vypracování obchodních znaleckých posudků, průzkumy veřejného mínění, systemizace dat v počítačových databázích, zprostředkování adres, zprostředkování reklamních a propagačních smluv pro třetí strany, zprostředkování, uzavření a vypořádání smluv o nákupu a prodeji zboží, poradenství týkající se plánování komunikace, rozvoje komunikačních strategií a konzultace týkající se komunikace s novináři, což jsou služby PR agentury pro zlepšení zastoupení společnosti nebo instituce na očích veřejnosti (spin doctoring), konzultace týkající se komunikace společnosti nebo instituce koordinací různých komunikačních odborů, a to public relations, marketingu, reklamy se vzhledem společnosti nebo instituce, což jsou služby PR agentury, poskytování obchodních informací v oblasti sociálních médií, reklama online, online inzerce v počítačové síti, propagace, reklama a marketing online webových stránek, aktualizace reklamních materiálů, šíření reklamních, marketingových a propagačních materiálů, propagace výrobků a služeb jiných subjektů prostřednictvím reklamy na internetových stránkách, reklamní a marketingové služby poskytované prostřednictvím sociálních médií, poskytování marketingových konzultačních služeb v oblasti sociálních médií, psaní reklamních textů, zpracování textů, navrhování reklamních předmětů a reklam, návrhy reklamních a marketingových materiálů, navrhování propagačních materiálů, služby navrhování obchodních značek (reklama a propagace), plánování marketingových strategií, plánování a návrh reklamních činností, marketingové analýzy a průzkumy, výroba zvukových záznamů k marketingovým účelům, vývoj a výroba reklamních konceptů pro všechna média včetně digitálních médií, produkce a distribuce rozhlasové a televizní reklamy, reklama v kině, řízení výkonných umělců, výroba propagačních průmyslových filmů i reklam pro všechna média, shromažďování a pořádání tematických článků v tisku, úprava výlohy, sponzorování ve formě reklamy, podpora prodeje ve všech médiích pro třetí strany, pronájem reklamních obrazovek, také na internetu, pronájem reklamních materiálů, pronájem reklamního času v komunikačních médiích; (41) zábava, sportovní a kulturní aktivity, vzdělávací informace, odborné informační, poradenské a konzultační služby vztahující se k obchodnímu vzdělávání, filmová, televizní a rozhlasová produkce, produkce videofilmů, služby zvukového a televizního studia, přenos, publikace a distribuce filmových, hudebních a jiných zábavních vysílání a produkcí, také v on-line médiích, zvuková, obrazová a multimediální produkce a fotografie, výroba grafických filmových klipů, výroba audiovizuálních nahrávek, výroba audiovizuálních prezentací, výroba záznamů na zvukových, obrazových a zvukových/obrazových nosičích a zařízeních pro ukládání dat všeho druhu pro třetí strany, provozování nahrávacích studií, výroba titulků, překladatelská a tlumočnická činnost, televizní zábava, skládání hudby, hudební vystoupení, ediční činnost, psaní, vydávání a publikování textů s výjimkou reklamních textů, elektronické publikování, psaní scénářů (pro jiné než reklamní účely), vydávání publikací, knih a metodických příruček, tvorba programů a scénářů firemních a společenských akcí, psaní blogu, fotografování, služby fotografa, úprava fotografií (redigování), pořádání a zajišťování odborných tematických seminářů, eventů, workshopů a konferencí, organizování kurzů, organizace a zajišťování společenských a firemních setkání, firemních party, teambuildingů, roadshow, pořádání společenských plesů, gala večerů, koktejlů a zahradních party, včetně jejich odborné přípravy a doprovodných akcí (zábavní a kulturní služby), organizování zábavních show (umělecké agentury), organizace soutěží (vzdělávacích a zábavních); (42) navrhování - průmyslový design, průmyslový design (umělecký), grafický design, umělecký design, služby v oblasti designu nových výrobků, obalového designu, designu uměleckých děl a grafického umění včetně veškerého příslušenství a doplňků v rozsahu této třídy, výzkum v oblasti designu, navrhování obalů, navrhování

počítačové grafiky, navrhování grafiky a znaků pro utváření firemní identity, služby v oblasti designu obchodních značek, příprava designových parametrů na vizuální zobrazení, vizuální návrh, tvorba a příprava skic a vizualizací pro designy uvedené v této třídě, grafické návrhy propagačních materiálů, počítačem podporovaný design grafického videa, design a grafický design pro tvorbu webových stránek, design a tvorba webových stránek, navrhování a údržba webových stránek, webhosting, programování webových stránek, navrhování webových portálů, konzultace v oblasti navrhování webových stránek, výzkum a vývoj výrobků v rozsahu této třídy, odborné poradenství vztahující se k designu, poskytování informací vztahujících se k designu v rozsahu této třídy, poskytování dočasného používání softwarových aplikací bez možnosti stažení dostupných prostřednictvím webové stránky.

(511) 35, 41, 42

(540)

S5IVE

(111) **387742**

(220) 14.01.2021

(320) 14.01.2021

(442) 16.06.2021

(151) 22.09.2021

(730) **Valášková Hana MUDr.**, 110, Zvíkovec, 33808, CZ

(740) **STUDENÁ - LABALESTRA**, advokátní a patentová kancelář, Mgr. Klára Labalestra, advokát, Na Poříčí 12, Praha 1, 11000

(210) O-569050

(510) (5) výživové doplňky, bylinné preparáty k léčebným účelům; (14) šperky; (35) reklama, propagace, maloobchod a velkoobchod v oblasti kosmetických výrobků, zdravotnických výrobků, léčivých přípravků a výživových doplňků, předvádění zboží pro účely reklamy a podpory prodeje, řízení obchodní činnosti, obchodní administrativa, kancelářské práce; (41) vzdělávání, školení, publikační činnost, vydavatelská a nakladatelská činnost, pořádání a vedení seminářů a školení; (43) bary (služby) rychlého občerstvení, bufety, kavárny; (44) zdravotnické služby, lékařské služby, konzultace a poradenství v oblasti zdravotnických a lékařských služeb, masáže, služby v oblasti alternativní a celostní medicíny, terapeutické služby, poradenství v oblasti výživy a životního stylu pro lékařské účely.

(511) 5, 14, 35, 41, 43, 44

(540)

Heckum

(111) **387743**

(220) 11.02.2021

(320) 11.02.2021

(442) 16.06.2021

(151) 22.09.2021

(730) **Baloun Květoslav MUDr.**, náměstí Republiky 6/5, Plzeň, Vnitřní Město, 30100, CZ

(210) O-569706

(510) (6) vršky lahví (kovové), kovová víka na nádoby, kovové uzávěry na lahve, kovové uzávěry na korbele; (20) uzávěry lahvé (nekovové), plastová víka na nádoby, plastové uzávěry na lahve, plastové uzávěry na korbele; (21) lahvičky, lahve na pití pro sport, lahve a nádoby na potraviny, izolované, vakuové a izolované vakuové lahve, izolované, vakuové a izolované vakuové korbele, opakovaně použitelné nerezové lahve, korbele, tepelně izolované nádoby na potraviny nebo nápoje pro domácí použití, chladič boxy přenosné (neelektrické), přenosná zařízení na chlazení nápojů, zařízení na chlazení nápojů, nádoby na nápoj pro hydratační systémy skládající se z nádoby na nápoj, trubičky a náustku, izolační hrnky na

nápoje, cestovní hrnky, vakuové hrnky, vakuové a izolované sklenice na pivo a püllitry na pití, opakovaně použitelné nerezové sklenice na pivo a püllitry na pití, tepelně izolované sklenice na pivo a püllitry na pití; (35) velkoobchodní, maloobchodní a internetový prodej s výše uvedenými výrobky ve třídách 6, 20 a 21.

(511) 6, 20, 21, 35

(540)



SAFE RUN BOTTLE

(111) **387744**

(220) 11.02.2021

(320) 11.02.2021

(442) 16.06.2021

(151) 22.09.2021

(730) **Baloun Květoslav MUDr.**, náměstí Republiky 6/5, Plzeň, Vnitřní Město, 30100, CZ

(210) O-569708

(510) (3) výrobky kosmetické, mýdla, parfumerie, toaletní vody, éterické oleje, zubní pasty, ústní vody (nikoliv pro léčebné účely) a přípravky neléčivé na čištění zubů, osobní a ústní deodoranty (nikoli pro léčebné účely), vlasové přípravky; (5) farmaceutické výrobky humánní a veterinární, léčivé přípravky, dietní potraviny pro léčebné účely, potravinové doplňky léčebné i neléčebné, vitaminové, minerální, bílkovinné a proteinové přípravky (doplňky výživy), léčebná kosmetika; (35) velkoobchodní, maloobchodní a internetový prodej s výše uvedenými výrobky ve třídách 3 a 5.

(511) 3, 5, 35

(540)



KONOPNÉ ČÍPKY

(111) **387745**

(220) 12.02.2021

(320) 12.02.2021

(442) 16.06.2021

(151) 22.09.2021

(730) **Vidová Diana Ing.**, Východná 278/55, 971 01 Prievidza 1, SK

(740) **CJK|T ČERVENKA TURKOVÁ & PARTNERS** Advokátní, patentová a známková kancelář, Mgr. Radka Červenková, advokátka, Anny Letenské 34/7, Praha 2, Vinohrady, 12000

(210) O-569766

(510) (25) punčochy, punčochy absorbující pot, spodní části punčoch, čepice, ramínka u dámského prádla (součást prádla), nákrčníky, pánské spodní prádlo (trenýrky, boxerky), přiléhavé čepice, živůtky, korzety (spodní prádlo), spodní prádlo, župany, ponožky, pánské podvazky, podvazky, podvazky na punčochy, košile, náprsenky, košile s krátkým rukávem, punčochové kalhoty, kombinézy (oděvy), spodní prádlo pohlcující pot, korzety, kostýmy, obleky, konfekce (oděvy), dětské kalhotky (prádlo),

kalhoty, cyklistické oblečení, svrchní ošacení, rukavice (oděvy), hotové podšívky (části oděvů), šátky, šály, šněrovačky, legíny, oblečení z úpletových textilií, sukně, oblečení pro miminka, sportovní trička, dresy, rukávničky, rukavice bez prstů, papuče, pláštěnky, plážové oblečení, plážová obuv, kapsy na oděvy, pyžama, šaty, pánské spodní prádlo (slipy), podprsenky, bundy, saka, plavky (pánské), plavky, koupací pláště, čelenky (oblečení), spodničky, kombiné (spodní prádlo), body (spodní prádlo), šátky (na krk), tělocvičné úbory, trička, turbany, šály uvázané pod krkem, kapesníky do saka, masky na spaní, dámské kalhotky, sportovní tílka, ponožky pohlcující pot, trikoty, oděvy obsahující látky na hubnutí, vyšívání oděvy, trička na sportování chránící před odřeninami a vyrážkami (rashguards), šátky (na hlavu), přilnavé podprsenky; (35) maloobchodní a velkoobchodní služby týkající se výše uvedených výrobků ve tř. 25, maloobchodní a velkoobchodní služby týkající se výše uvedených výrobků ve tř. 25 poskytované prostřednictvím internetu, maloobchodní služby týkající se farmaceutických, veterinárních, hygienických přípravků a zdravotnických potřeb, maloobchodní a velkoobchodní služby týkající se farmaceutických, veterinárních, hygienických přípravků a zdravotnických potřeb poskytované prostřednictvím internetu, reklama, rozhlasová reklama, televizní reklama, obchodní nebo podnikatelský průzkum, předvádění (služby modelek) pro reklamní účely a podporu prodeje, pořádání obchodních a reklamních výstav, online reklama na počítačové komunikační síti, organizování módních přehlídek na podporu prodeje, marketing, online poskytování obchodního prostoru pro nákupci a prodejce zboží a služeb, propagace zboží a služeb prostřednictvím sponzorování sportovních akcí, velkoobchodní služby týkající se farmaceutických, veterinárních, hygienických přípravků a zdravotnických potřeb, cílený marketing, navrhování grafické úpravy reklamních materiálů; (42) zkoušení textilií, módní návrhářství, grafické designérství, kontroly kvality, výzkum a vývoj nových výrobků (pro zákazníky), vědecký výzkum, navrhování vzhledu výrobků (průmyslové designérství).

(511) 25, 35, 42
(540)

SHUSKA
— CHARMING CARE —

(111) **387746**
(220) 16.02.2021
(320) 16.02.2021
(442) 16.06.2021
(151) 22.09.2021
(730) **PP Family Business SE**, Jugoslávská 620/29, Praha 2, Vinohrady, 12000, CZ
(210) O-569814
(510) (35) pomoc v obchodní a podnikatelské činnosti, management a administrativní služby, reklamní, marketingové a propagační služby, obchodní zprostředkovatelské služby, informace pro spotřebitele; (45) právní služby, osobní a společenské služby, a to osobní stráža a psaní osobních dopisů, politické služby, bezpečnostní služby, služby ostrahy a vymáhací služby.
(511) 35, 45

(540)



(111) **387747**
(220) 16.02.2021
(320) 16.02.2021
(442) 16.06.2021
(151) 22.09.2021
(730) **PP Family Business SE**, Jugoslávská 620/29, Praha 2, Vinohrady, 12000, CZ
(210) O-569815
(510) (35) pomoc v obchodní a podnikatelské činnosti, management a administrativní služby, reklamní, marketingové a propagační služby, obchodní zprostředkovatelské služby, informace pro spotřebitele; (45) právní služby, osobní a společenské služby, a to osobní stráža a psaní osobních dopisů, politické služby, bezpečnostní služby, služby ostrahy a vymáhací služby.
(511) 35, 45
(540)



(111) **387748**
(220) 16.02.2021
(320) 16.02.2021
(442) 16.06.2021
(151) 22.09.2021
(730) **PP Family Business SE**, Jugoslávská 620/29, Praha 2, Vinohrady, 12000, CZ
(210) O-569816
(510) (35) pomoc v obchodní a podnikatelské činnosti, management a administrativní služby, reklamní, marketingové a propagační služby, obchodní zprostředkovatelské služby, informace pro spotřebitele; (45) právní služby, osobní a společenské služby, a to osobní stráža a psaní osobních dopisů, politické služby, bezpečnostní služby, služby ostrahy a vymáhací služby.
(511) 35, 45

(540)



- (111) **387749**
(220) 16.02.2021
(320) 16.02.2021
(442) 16.06.2021
(151) 22.09.2021
(730) **PP Family Business SE**, Jugoslávská 620/29, Praha 2, Vinohrady, 12000, CZ
(210) O-569817
(510) (35) pomoc v obchodní a podnikatelské činnosti, management a administrativní služby, reklamní, marketingové a propagační služby, obchodní zprostředkovatelské služby, informace pro spotřebitele; (45) právní služby, osobní a společenské služby, a to osobní strážce a psaní osobních dopisů, politické služby, bezpečnostní služby, služby ostrahy a vymáhací služby.
(511) 35, 45
(540)



- (111) **387750**
(220) 16.02.2021
(320) 16.02.2021
(442) 16.06.2021
(151) 22.09.2021
(730) **PP Family Business SE**, Jugoslávská 620/29, Praha 2, Vinohrady, 12000, CZ
(210) O-569818
(510) (35) pomoc v obchodní a podnikatelské činnosti, management a administrativní služby, reklamní, marketingové a propagační služby, obchodní zprostředkovatelské služby, informace pro spotřebitele; (45) právní služby, osobní a společenské služby, a to osobní strážce a psaní osobních dopisů, politické služby, bezpečnostní služby, služby ostrahy a vymáhací služby.
(511) 35, 45

(540)



- (111) **387751**
(220) 16.02.2021
(320) 16.02.2021
(442) 16.06.2021
(151) 22.09.2021
(730) **Papula Martin Ing.**, Olomoucká 2382/93, Opava, Předměstí, 74601, CZ
(740) Mgr. Jiří Cisek, advokát, Jana Babáka 2733/11, Brno, Královo Pole, 61200
(210) O-569819
(510) (6) kovové koncovky, kovové svorky hadic, kovové tlakové trubky, kovové tlakové nádoby, hliníkové profily, kovové profily, kovové rozdělovače pro potrubní systémy, pájecí kovy, kovové příruby, kovové armatury pro potrubní rozvody stlačeného vzduchu, kovové potrubní armatury, kovové potrubní rozvody, upevňovací kovové šrouby, trubky (kovové), kovové objímky, kovové matice, kovové úchytky; (7) pneumatické vrtačky, pneumatické sponkovačky, pneumatické šroubováky, pneumatické utahovačky matic, spojky na pneumatické přístroje, jednosměrné spojky pro stroje, hřídelové spojky jako součásti strojů, strojové spojky (jiné než trubky), kovové spojky na hydraulické přístroje, kovové spojky na trubky (části strojů), kovové hadice na přenos hydraulické energie ve strojích, nekovové hadice k použití v hydraulických systémech ve strojích, hydraulické ventily (části strojů), adaptéry na potrubí (součásti strojů), koncovky tyčí s ložiskem, rourové spony jako části převodových zařízení, navijáky jako části strojů, navijací bubny (části strojů), řemeny do hnacích strojů, armatury na parní kotle, armatury na regulaci tlaku jako části strojů, ventily (kohouty) jako části strojů, motorů a hnacích strojů, zpětné kovové klapky (části strojů), zpětné kovové ventily (části strojů), axiální proudové ventilátory, ventily do strojů, pojistné ventily (části strojů), kulové ventily jako součásti strojů, filtry (části strojů), olejové filtry (části strojů), filtry pro stroje, filtry na plyny (stroje), olejové filtry do motorů a hnacích strojů, vložky do filtračních zařízení, elektrické generátory, cyklonové odlučovače, odvaděče kondenzátu, separátory kapalin, separátory na oddělení pevných látek od kapalin, separátory oleje (parní), regulátory (části strojů), multiplikátory tlaku pro plyny, válce jako části strojů, ejektory (čerpadla), pohony pro stroje, rotační pohony, vibrátory (stroje) pro průmyslové účely, stříkací pistole, vzduchové stříkací pistole, odsávací čisticí stroje k použití ve výrobě, nářadí na nastavení upevňovacích strojů (části strojů), brusky (stroje), úhlové brusky, pásové brusky (stroje), nýtovací stroje, vrtačky (elektrické nářadí), rotační vrtačky (stroje), elektrické ruční vrtačky, šroubováky s motorem, elektrické multifunkční ruční šroubováky, nastavitelné šroubováky (elektrické), kladiva (stroje), maznice (části strojů), bourací kladiva (stroje), závěsná zařízení (části strojů), kompresory (stroje), pístové kompresory, šroubové vzduchové kompresory, rotační kompresory, kompresory do strojů, trubky (přízpusobené části strojů), trubky jako vestavěné části strojů, rozdělovače pro rozvody jako části strojů, hnacích strojů nebo motorů, spojky na stroje, upevňovací stroje na vkládání upevňovacích a spojovacích prvků do dílů, pneumatická kladiva, lisovací nástroje (části strojů); (8) kleště, ráčny, upevňovací a spojovací nástroje; (9) manometry, tlakoměry, tlakoměry (manometry) pro ventily, vysokotlaké manometry, tlakové snímače, tlakové spínače, teploměry (s výjimkou lékařských), technické teploměry, průtokoměry, detektory, detektory netěsností, senzory, detektory a monitorovací nástroje, měřiče napětí, měřiče elektrického proudu, ampérmetry, měřicí senzory, senzory rosného bodu, regulátory tlaku; (11) regulační příslušenství pro plynové trubky a rozvody; (17) hadice, hydraulické plastové hadice, pryžové desky; (20) plastové přísavky, přísavky (upevňovací příslušenství); (35) maloobchodní služby zaměřené na shora uvedené výrobky ve třídách 6, 7, 8, 9, 11, 17 a 20, velkoobchodní služby zaměřené na shora uvedené výrobky

ve třídách 6, 7, 8, 9, 11, 17 a 20, katalogové maloobchodní služby zaměřené na shora uvedené výrobky ve třídách 6, 7, 8, 9, 11, 17 a 20, on-line maloobchodní služby zaměřené na shora uvedené výrobky ve třídách 6, 7, 8, 9, 11, 17 a 20, zásilkové maloobchodní služby (s výjimkou přepravy) zaměřené na shora uvedené výrobky ve třídách 6, 7, 8, 9, 11, 17 a 20; (37) služby pro instalaci shora uvedených výrobků ve třídách 6, 7, 8, 9, 11, 17 a 20, oprava a údržba shora uvedených výrobků ve třídách 6, 7, 8, 9, 11, 17 a 20; (40) filtrace plynů.

(511) 6, 7, 8, 9, 11, 17, 20, 35, 37, 40

(540)

Kompresory Silesia

(111) **387752**

(220) 17.02.2021

(320) 17.02.2021

(442) 16.06.2021

(151) 22.09.2021

(730) **Mičkalová Martina Ing. arch.**, Písečná 2975/6, Rožnov pod Radhoštěm, 75661, CZ

Mičkal Ondřej Ing., Čs. armády 1245, Rožnov pod Radhoštěm, 75661, CZ

(740) Ing. Ondřej Mičkal, Čs. armády 1245, Rožnov pod Radhoštěm, 75661

(210) O-569853

(510) (11) kuchyňské bloky; (12) kempinková vozidla, části a příslušenství pozemních vozidel, pozemní vozidla na cestování, kempinkové vestavby do pozemních vozidel v rámci této třídy; (20) kovový nábytek a kempinkový nábytek, kempinkové matrace, kempinkové vestavby do pozemních vozidel (nábytek).

(511) 11, 12, 20

(540)

Moovbase

(111) **387753**

(220) 18.02.2021

(320) 18.02.2021

(442) 16.06.2021

(151) 22.09.2021

(730) **GGT CZ, a.s.**, Jana Masaryka 4669/22, Jihlava, 58601, CZ

(740) Ing. Pavel Reichel, Lopatecká 152/14, Praha 4, Podolí, 14700

(210) O-569884

(591) Barevná

(510) (35) maloobchodní, velkoobchodní a online prodej tabáku a tabákových výrobků a potřeb pro kuřáky, zahrnujících cigarety, doutníky, cigarillos a jiné kuřácké potřeby připravené k použití, sypaný tabák, tabák na balení cigaret a dýmkový tabák, příchutě do tabáku pouzdra na tabákové výrobky a humidory, osobní vaporizéry a elektronické cigarety a příchutě a roztoky pro ně, dále maloobchodní, velkoobchodní a online prodej baterií, telefonních karet a kupónů, cenin, alkoholických a nealkoholických nápojů, potravin a pochutin, papírenského zboží.

(511) 35

(540)



(111) **387754**

(220) 19.02.2021

(320) 19.02.2021

(442) 16.06.2021

(151) 22.09.2021

(730) **LAMA GROUP s.r.o.**, Bezručova 5877, Chomutov, 43003, CZ

(210) O-569937

(510) (6) kovové stavební a konstrukční materiály; (37) stavebnictví včetně oprav, údržby a instalačních služeb ve stavebnictví; (42) inženýrsko-technické a projekční služby, návrhy konstrukcí.

(511) 6, 37, 42

(540)



(111) **387755**

(220) 19.02.2021

(320) 19.02.2021

(442) 16.06.2021

(151) 22.09.2021

(730) **Klement Miroslav**, Nýřanská 1291/32, Plzeň, Bolevec, 32300, CZ

(740) JUDr. Helena Zelenková, patentový zástupce, Helena Zelenková, Jiráskovo náměstí 47/27, Plzeň, Východní Předměstí, 32600

(210) O-569944

(591) Barevná

(510) (16) krabice a obaly na rozvoz hotových jídel a rychlého občerstvení, zejména na pizzu, na těstoviny a saláty, tiskoviny, papír, výrobky z papíru jako polygrafické výrobky, periodické a neperiodické publikace, časopisy, brožury, etikety, kartony, papírové ubrousky, fotografie, informační produkty a reklamní materiály na papírových nosičích, data a databáze na papírových nosičích, plakáty, kalendáře, samolepky, obtisky, papírové a umělohmotné tašky jako obaly, papírové obaly všeho druhu, obaly zařazené do tř. 16 včetně papírových a lepenkových krabic, papírové ubrusy, papírové pивní tácky, tiskopisy, prospekty, katalogy, ročenky, potištěný balicí papír, papírové reklamní bannery, papírové reklamní předměty; (20) obaly (nádobu na potraviny) z umělých hmot; (29) ovocné, zeleninové a jiné saláty z výrobků uvedených v této třídě, hamburgery, maso, ryby, drůbež, masové výtažky, zavařované, mražené, sušené a vařené ovoce a zelenina, želé, džemy, vejce, mléko a mléčné výrobky, masné výrobky; (30) pizza, mražená pizza, plněná pizza, čerstvá pizza, chlazená pizza, omáčky na pizzu, plněná pizza s posypem, těsto na pizzu, těstoviny a plněné těstoviny, salátové dresinky, pizza a přísady spojené s výrobou pizzy v rámci této třídy, hotová jídla, zejména těstoviny, bagety, výrobky studené kuchyně z výrobků uvedených v této třídě, tortilly, obložené chleby, chlebičky, saláty z výrobků uvedených v této třídě, výrobky z těsta a těstovin, občerstvení na bázi rýže, pečivo, cukrovinky, zmrzlina v rámci této třídy, zálivky na saláty, mouka a přípravky vyrobené z obilnin, chléb, pečivo a cukrovinky, led, med, kvasnice, kypřicí prášek, sůl, hořčice, ocet, koření, omáčky jako chuťové přísady, ochucovadla a chuťové přísady, bílé pečivo, sušenky, strouhanka, koláče, rýže, káva, káva s sebou, čaj, kakaové a čokoládové nápoje, dezerty, dorty, cukr, kávové náhražky, cereální potraviny, sirup z melasy, prášky do pečiva; (32) nealkoholické nápoje, ovocné a zeleninové šťávy jako nápoje, nealkoholické výtažky z ovoce, iontové nápoje nealkoholické, pivo, prášky pro přípravu šumivých nápojů, příchutě a přípravky pro nápoje, přípravky pro výrobu likérů, sodová voda, minerálky, sirupy, sladové nápoje, stolní voda, syrovátkové nápoje; (33) alkoholové esence, alkoholické nápoje, alkoholové extrakty, aperitivy, brandy, destilované nápoje, likéry a pálenky, gin, mošty s alkoholem, koktejly spadající do třídy 33, lihoviny, medovina, rum, saké, víno, vodka, whisky; (35) franchisingové služby a řízení franchisingové sítě, pomoc při řízení obchodní činnosti, obchodní poradenské služby, administrativní zpracování přijatých objednávek, reklama, propagační služby, organizování, vykonávání a řízení prodejních a propagačních motivačních akcí, distribuce reklamních vzorků, brožur a prospektů a reklama prostřednictvím emailů, brožur a prospektů, obstarávání obchodních informací, šíření reklamních materiálů, provozování e-shopu v oblasti prodeje potravin a nápojů včetně prodeje jídel na objednávku, předvádění zboží, aranžování zboží, zprostředkovatelská činnost v oblasti obchodu s nápoji a potravinami, maloobchod a velkoobchod s nápoji a potravinami, nákup a prodej pizza pecí; (39) dovoz zboží, odnos a dodávka jídel a nápojů (doprava), dodávka jídel na objednávku do domu (doprava), rozvoz pizzy, rozvoz nápojů, balení zboží, doručovací a kurýrní služby, distribuce zboží; (43) vydávání nápojů, rychlého občerstvení a hotových jídel, zejména pizzy, těstovin, salátů a studené kuchyně, příprava a dodávka jídel na objednávku, dodávky jídel objednaných prostřednictvím prostředků

komunikace na dálku, hostinská a restaurační činnost, restaurace s odnosem jídla s sebou, poskytování gastronomických služeb, služby zajišťující stravování a nápoje, zásobování, restaurace, bary, bistra, kavárny, vinné bary, hotelové služby, poskytování hotelového ubytování, stravovací služby poskytované penziony, poskytování ubytování v penzionech, zajišťování jídel objednávaných prostřednictvím on-line počítačové sítě, příprava jídel na objednávku do domu, služby kaváren, kafetérií, jídelen, restaurací, snackbarů a veřejného stravování, informace a poradenské služby související se službami výše uvedenými ve tř. 43, hostinská činnost, samoobslužné restaurace, catering, zapůjčení pizza pecí.

(511) 16, 20, 29, 30, 32, 33, 35, 39, 43
(540)



(111) **387756**
(220) 23.02.2021
(320) 23.02.2021
(442) 16.06.2021
(151) 22.09.2021
(730) N.A.T. Records s.r.o., 376, Horní Němčí, 68764, CZ
(740) JUDr. Jan Růzha, advokát, Soukenická 2082/7a, Praha 1, 11000
(210) O-570022
(510) (16) papír a lepenka pro kancelářské použití, tiskárenské výrobky, potřeby pro vazbu knih, fotografie, papírnické zboží a kancelářské potřeby (s výjimkou nábytku), lepidla pro kancelářské potřeby nebo pro domácnost, potřeby pro rýsování a kreslení a potřeby pro umělce, malířské štetce, tištěné instruktážní a výukové materiály, plastové archy, fólie a sáčky pro balení a obaly, tiskařské typy, štočky; (25) oděvy, obuv, pokrývky hlavy; (26) krajky, lemovky a výšivky, galanterní stuhy a mašle, knoflíky, galanterní háčky a očka, špendlíky a jehly, umělé květiny, ozdoby do vlasů, umělé vlasy.
(511) 16, 25, 26
(540)



(111) **387757**
(220) 23.02.2021
(320) 23.02.2021
(442) 16.06.2021
(151) 22.09.2021
(730) N.A.T. Records s.r.o., 376, Horní Němčí, 68764, CZ
(740) JUDr. Jan Růzha, advokát, Soukenická 2082/7a, Praha 1, 11000
(210) O-570023
(510) (3) neléčivé kosmetické a toaletní přípravky, neléčivé přípravky pro ústní hygienu, parfumerní výrobky, éterické oleje, bělicí přípravky a další prací prostředky, přípravky na čištění, leštění, drhnutí a broušení; (26) krajky, lemovky a výšivky, galanterní stuhy a mašle, knoflíky, galanterní háčky a očka, špendlíky a jehly, umělé květiny, ozdoby do vlasů, umělé vlasy; (41) vzdělávání, školení, zábava, sportovní a kulturní činnosti; (44) lékařské služby, veterinární služby, péče o hygienu a krásu osob a zvířat, zemědělské

služby, služby v oblasti akvakultury (obhospodařování vodních ploch), zahradnické a lesnické služby.

(511) 3, 26, 41, 44
(540)



(111) **387758**
(220) 25.02.2021
(320) 25.02.2021
(442) 16.06.2021
(151) 22.09.2021
(730) Koblíha Pavel Ing., Brigádnická 301, Sedlec-Prčice, Sedlec, 25791, CZ
(210) O-570096
(510) (18) kožené výrobky; (20) nábytek, dřevěný nábytek; (21) domácí a kuchyňské potřeby a nádoby; (25) oděvy, obuv a části příslušenství uvedených výrobků zahrnuté v této třídě; (26) příslušenství a doplňky oblečení (galanterie a ozdobné textilní výrobky).
(511) 18, 20, 21, 25, 26
(540)



(111) **387759**
(220) 25.02.2021
(320) 25.02.2021
(442) 16.06.2021
(151) 22.09.2021
(730) Koblíha Pavel Ing., Brigádnická 301, Sedlec-Prčice, Sedlec, 25791, CZ
(210) O-570100
(510) (32) nealkoholické nápoje, nealkoholické ovocné nápoje, sirupy, limonády, ovocné a zeleninové šťávy (nápoje), ovocné sirupy, ovocné limonády, příchutě na výrobu nápojů, sirupy pro přípravu nápojů, přípravky pro výrobu nápojů, nealkoholické šumivé nápoje.
(511) 32
(540)



- (111) **387760**
(220) 25.02.2021
(320) 25.02.2021
(442) 16.06.2021
(151) 22.09.2021
(730) **FORUM 24 a.s.**, Na Zlatnici 144/8, Praha 4, Podolí, 14700, CZ
(740) Rozehnal & Kuchař, doc. JUDr. Aleš Rozehnal Ph.D., advokát, Týnská 633/12, Praha 1, 11000
(210) O-570101
(591) Barevná
(510) (35) komunikační média (prezentace výrobků v komunikačních médiích pro účely maloobchodu), obchodní nebo podnikatelské informace, poskytování obchodních informací prostřednictvím webových stránek, předplatné, předplatné novin a časopisů, psaní životopisů pro jiné, psaní reklamních textů, zpracování reklamních materiálů, tvorba reklamních textů, rozhlasová reklama, umělci (obchodní řízení uměleckých agentur), venkovní reklama, průzkum veřejného mínění, zajišťování novinového předplatného (pro předplatitele), zpracování textů; (38) agentury tiskové, bezdrátové vysílání, elektronická pošta, vysílání kabelové televize, počítačová komunikace, posílání zpráv, poskytování internetových diskusních fór, poskytování online fór, pronájem zařízení pro přenos informací, přenos zpráv a obrázků pomocí počítače, rozhlasové vysílání, televizní vysílání, tiskové kanceláře, satelitní vysílání, přenos zpráv; (41) vydávání knih, kurzy korespondenční, obrazové zpravodajství, poskytování on-line elektronických publikací (bez možnosti stažení), poskytování on-line hudby bez možnosti stažení, psaní textů (jiných než reklamních), reportéřské služby, rozhlasová zábava, tvorba rozhlasových a televizních programů, pronájem televizních přijímačů, zveřejňování textů (kromě reklamních), vydávají textů (s výjimkou reklamních nebo náborových), zpravodajské služby.
(511) 35, 38, 41
(540)



- (111) **387761**
(220) 25.02.2021
(320) 25.02.2021
(442) 16.06.2021
(151) 22.09.2021
(730) **FORUM 24 a.s.**, Na Zlatnici 144/8, Praha 4, Podolí, 14700, CZ
(740) Rozehnal & Kuchař, doc. JUDr. Aleš Rozehnal Ph.D., advokát, Týnská 633/12, Praha 1, 11000
(210) O-570102
(591) Barevná
(510) (35) komunikační média (prezentace výrobků v komunikačních médiích pro účely maloobchodu), obchodní nebo podnikatelské informace, poskytování obchodních informací prostřednictvím webových stránek, předplatné, předplatné novin a časopisů, psaní životopisů pro jiné, psaní reklamních textů, zpracování reklamních materiálů, tvorba reklamních textů, rozhlasová reklama, umělci (obchodní řízení uměleckých agentur), venkovní reklama, průzkum veřejného mínění, zajišťování novinového předplatného (pro předplatitele), zpracování textů; (38) agentury tiskové, bezdrátové vysílání, elektronická pošta, vysílání kabelové televize, počítačová komunikace, posílání zpráv, poskytování internetových diskusních fór, poskytování online fór, pronájem zařízení pro přenos informací, přenos zpráv a obrázků pomocí počítače, rozhlasové vysílání, televizní vysílání, tiskové kanceláře, satelitní vysílání, přenos zpráv; (41) vydávání knih, kurzy korespondenční, obrazové zpravodajství, poskytování on-line elektronických publikací (bez možnosti stažení), poskytování on-

line hudby bez možnosti stažení, psaní textů (jiných než reklamních), reportéřské služby, rozhlasová zábava, tvorba rozhlasových a televizních programů, pronájem televizních přijímačů, zveřejňování textů (kromě reklamních), vydávají textů (s výjimkou reklamních nebo náborových), zpravodajské služby.

- (511) 35, 38, 41
(540)



- (111) **387762**
(220) 25.02.2021
(320) 25.02.2021
(442) 16.06.2021
(151) 22.09.2021
(730) **FORUM 24 a.s.**, Na Zlatnici 144/8, Praha 4, Podolí, 14700, CZ
(740) Rozehnal & Kuchař, doc. JUDr. Aleš Rozehnal Ph.D., advokát, Týnská 633/12, Praha 1, 11000
(210) O-570103
(591) Barevná
(510) (35) komunikační média (prezentace výrobků v komunikačních médiích pro účely maloobchodu), obchodní nebo podnikatelské informace, poskytování obchodních informací prostřednictvím webových stránek, předplatné, předplatné novin a časopisů, psaní životopisů pro jiné, psaní reklamních textů, zpracování reklamních materiálů, tvorba reklamních textů, rozhlasová reklama, umělci (obchodní řízení uměleckých agentur), venkovní reklama, průzkum veřejného mínění, zajišťování novinového předplatného (pro předplatitele), zpracování textů; (38) agentury tiskové, bezdrátové vysílání, elektronická pošta, vysílání kabelové televize, počítačová komunikace, posílání zpráv, poskytování internetových diskusních fór, poskytování online fór, pronájem zařízení pro přenos informací, přenos zpráv a obrázků pomocí počítače, rozhlasové vysílání, televizní vysílání, tiskové kanceláře, satelitní vysílání, přenos zpráv; (41) vydávání knih, kurzy korespondenční, obrazové zpravodajství, poskytování on-line elektronických publikací (bez možnosti stažení), poskytování on-line hudby bez možnosti stažení, psaní textů (jiných než reklamních), reportéřské služby, rozhlasová zábava, tvorba rozhlasových a televizních programů, pronájem televizních přijímačů, zveřejňování textů (kromě reklamních), vydávají textů (s výjimkou reklamních nebo náborových), zpravodajské služby.
(511) 35, 38, 41
(540)



- (111) **387763**
(220) 03.03.2021
(320) 03.03.2021
(442) 16.06.2021
(151) 22.09.2021
(730) **Heřman Pavel Bc. et Bc.**, Mezivrší 1444/27, Praha 4, Braník, 14700, CZ
(740) Law & Tech s.r.o., advokátská kancelária, Rooseveltova 809/22, 040 01 Košice
(210) O-570255
(591) Barevná
(510) (6) přemístitelné kovové konstrukce a kovové stavby, mobilní kovové plošiny pro výškové práce (kovová lešení), kovové pracovní plošiny (lešení), kovové pracovní plošiny (věžová lešení), kovové přístupové plošiny (lešení), kovové rampy k použití s lešením, kovové schůdky k

plošinám pro použití na lešení, pohyblivé kovové plošiny (lešení), mobilní kovové schůdky (žebříky), kovové plošiny, pracovní plošiny (kovové konstrukce), prefabrikované kovové plošiny; (7) zvedací zařízení, zdviže a eskalátory, manipulační zařízení, dálkově ovládané zvedací stroje, elektrická kabelová zdvihadla, elektrická zdvihadla, zdvihací plošiny, zvedací pracovní plošiny, pohyblivé plošiny (zvedací), přístupové plošiny (mechanické), pohyblivé plošiny (hydraulické), samohybné pracovní plošiny, samohybné hydraulické plošiny, elektrické pohyblivé plošiny, elektrické přístupové pracovní plošiny, mobilní zvedací pracovní plošiny; (37) pronájem plošin a lešení, pronájem samohybných zdvižných plošin, pronájem a údržba pracovních plošin, pronájem plošin pro výškové práce, pronájem zdvihacích pracovních plošin pro použití ve stavebnictví, pronájem stavebních lešení, pracovních a stavebních plošin.

(511) 6, 7, 37
(540)



(111) **387764**
(220) 04.03.2021
(320) 04.03.2021
(442) 16.06.2021
(151) 22.09.2021
(730) **Loee Diamonds s.r.o.**, Klausova 2541/15, Praha 5, Stodůlky, 15500, CZ
(740) Ing. Michal Jupa, patentový zástupce, Na Baních 1385, Praha 5 - Zbraslav, 15600
(210) O-570271
(510) (14) klenotnické zboží, šperky, diamanty, drahé kameny, zlatnické zboží, bižuterie, hodinářské výrobky; (35) zprostředkovatelská činnost v oblasti obchodu, maloobchod-velkoobchod, export-import, internetový obchod, vše s výše uvedenými výrobky ve třídě 14, předvádění a nabízení zboží, marketing, reklama, propagace a inzercce všemi druhy médií, tvorba propagačních audiovizuálních nosičů, šíření reklamy prostřednictvím audiovizuálních nosičů; (40) zpracování drahých kovů a kamenů, zlatnické služby, kovotepectví; (41) organizace a pořádání kulturních a zábavně-společenských akcí, klubová činnost (zábava a výchova), provozování výstavních síní, galerií a muzeí, nakladatelská, vydavatelská a publikační činnost, pořizování audio nahrávek (služby), tvorba audiovizuálních nosičů (informačních).

(511) 14, 35, 40, 41
(540)

Loee

(111) **387765**
(220) 05.03.2021
(320) 05.03.2021
(442) 16.06.2021
(151) 22.09.2021
(730) **Nakladatelství Brázda, s.r.o.**, Jana Masaryka 2559/56b, Praha 2, Vinohrady, 12000, CZ
(740) Macek and Partners, Mgr. Jiří Macek, Sázavská 751/16, Praha 2, Vinohrady, 12000
(210) O-570327
(510) (9) strojově čitelné nosiče informací, zejména se záznamem zvuku a obrazu, elektronický časopis; (16) tiskoviny a polygrafické výrobky, zejména periodické tiskoviny; (41) vydávání tiskovin a nosičů informací.

(511) 9, 16, 41
(540)

Nakladatelství Brázda

(111) **387766**
(220) 05.03.2021
(320) 05.03.2021
(442) 16.06.2021
(151) 22.09.2021
(730) **ANYGENCE, s.r.o.**, Rohanské nábřeží 671/15, Praha 8, Karlín, 18600, CZ
(740) Mgr. Zuzana Šimonovská LL.M., Jaslavská 311/25, Praha 6, Dejvice, 16000
(210) O-570329
(510) (5) farmaceutika, léčebné a veterinární výrobky, hygienické výrobky pro léčebné účely, dezinfekční a antiseptické přípravky, diagnostické přípravky a materiály, činidla a média pro léčebné a veterinární diagnostické účely, lékařská diagnostická činidla a vzorky na testování tělesných tekutin, diagnostické testovací proužky, indikátory pro lékařskou diagnostiku, reagentie (činidla) pro diagnostiku biomarkerů, reaktanty pro lékařskou nebo veterinární diagnózu; (9) přístroje a nástroje vědecké, výzkumné, námořní, geodetické, fotografické, filmové, audiovizuální, optické, přístroje pro vážení, měření, signalizaci, detekci, testování, kontrolu, záchranu a výukové přístroje a nástroje, přístroje a nástroje pro vedení, přepínání, přeměnu, akumulaci, regulaci nebo řízení elektrického proudu, přístroje a nástroje pro záznam, převod, reprodukci nebo zpracování zvuku, obrazu nebo dat, nahraná média a média s možností stažení, prázdné digitální nebo analogové záznamové a paměťové nosiče, počítače a počítačová periferní zařízení, informační technologie a audiovizuální, multimediální a fotografické přístroje, zařízení a příslušenství na zpracování dat, multifunkční elektronická zařízení pro zobrazování měřených informací, včetně informací o tělesných hodnotách, tepové frekvenci a dalších, počítačové programy, monitorovací počítačové programy, software, software umělé inteligence pro vyhledávání a zpracování dat, software umělé inteligence pro mapování, software umělé inteligence pro analýzy, software umělé inteligence pro oblast zdravotnictví, software pro integraci umělé inteligence a strojového učení v oblasti big data, počítačový software pro poskytovatele zdravotní péče a nemocnice k usnadnění řízení výkonu, obchodního plánování, finančního řízení, analýzy zdravotních údajů a dodržování předpisů, počítačový software pro lékařskou diagnostiku, počítačový software pro vzdálené monitorování, mapování a analýzy, počítačový software pro tvorbu prohlédávatelných databází, počítačový software pro záznam, přenos, ukládání a indexování dat a dokumentů, počítačové programy pro zpracování informací, počítačový software pro automatické ukládání dat, počítačový software pro použití v oblasti lékařského zobrazování a lékařské diagnostiky, jmenovitě software pro pořizování, vytváření, zpracování, analýzu a prohlížení lékařských obrazů, pro kvantifikaci, zpracování, prohlížení a analýzu výsledků lékařských postupů, testů a studií, software pro přístup k databázím lékařských informací, včetně softwaru pro ukládání a vedení lékařských a zdravotních záznamů, počítačový hardware pro klinické zobrazovací přístroje, hardware pro počítačové ukládání a údržbu lékařských a zdravotních záznamů, nosiče dat všeho druhu spadající do třídy 9, zejména informační produkty, data a databáze na elektronických a optických nosičích, databanky, paměťová zařízení a média, nahrané informace převáděné přes internet, například automatizované informační systémy vnitřní a vnější multimediální aplikace, elektronické a datové sítě, včetně souvisejícího softwaru a hardwaru; (10) přístroje a nástroje chirurgické, lékařské, stomatologické a veterinární, analytické přístroje a zařízení pro lékařské účely, diagnostická zařízení k lékařským účelům, měřicí diagnostické přístroje pro lékařské účely, nástroje pro lékařskou a veterinární diagnostiku, testování a analýzy, lékařské nástroje a zařízení na záznam fyziologických dat, lékařské nástroje a zařízení na testování infekčních nemocí, lékařské testovací přístroje a soupravy, testovací přístroje pro diagnostické a léčebné účely, testovací nástroje pro lékařské diagnostické účely, lékařské zobrazovací přístroje, laboratorní zařízení pro lékařské použití, lékařské diagnostické nádoby na sliny a sterové a výtěrové soupravy, nádoby na lékařské vzorky, nosiče vzorků (biologického i nebiologického původu) pro lékařské použití; (35) propagační činnost, reklama, řízení obchodní činnosti, organizace a administrativní obchodní činnosti, kancelářské práce, obchodní konzultace a poradenství pro zdravotnický průmysl, konzultace a poradenství při řízení obchodní činnosti, jmenovitě obchodní informace, obchodní prognózy, obchodní analýzy, webové analýzy a řízení výkonu obchodní činnosti, konzultace a poradenství při řízení obchodní činnosti v oboru produktivity, zisku, ziskovosti, tržní analýzy, marketingu, konzultační služby v oblasti podnikání, jmenovitě sběr dat, služby agregace, analýzy a hodnocení obchodních trhů a obchodních kritérií ve spojení s finančními operacemi ve zdravotnictví, analyzování a sestavování dat pro měření klinického výkonu pro obchodní prognózy a analýzy, služby řízení obchodních rizik, jmenovitě analýza segmentace rizik pro zdravotnický průmysl, sestavování statistiky,

automatizované zpracování dat, služby v oblasti analýzy obchodních údajů a dat ve zdravotnictví, zpracování dat, sestavování, systematizace a péče o data a informace v počítačových databázích, služby v oblasti vyhledávání dat; (36) pojištění, finančníctví, peněžnictví, služby v oblasti nemovitostí, poradenství v oblasti bytových investic, pronájem nemovitostí, pronájem nájemních domů, pronajímání kanceláří, správa nemovitostí, realitní kancelář, správa firemních fondů, firemní půjčky, poradenství v oblasti firemních financí, konzultační služby vztahující se k firemním financím, služby finančních transakcí, finanční převody a transakce a platební služby, služby týkající se převodu a transakce investičních fondů, oceňování majetku, oceňování pojistných nároků, oceňování základního kapitálu, oceňování finančního majetku, oceňování duševního vlastnictví, oceňování a odhady (daňové), finanční a realitní oceňování, ekonomické a finanční poradenské služby, finanční poradenství zaměřené na nákup a prodej firem, finanční poradenství zaměřené na pronájem nemovitostí a majetku, prodej podílových fondů, daňové poradenství (nikoliv účetnictví), služby úschovy cenností; (38) počítačová komunikace, komunikace pomocí počítačových terminálů umístěných v počítačových sítích, přenos zpráv, přenos dat, telekomunikace, mobilní telekomunikační služby včetně provozování mobilní telekomunikační sítě, bezdrátového přenosu hlasu a dat, služby mobilního připojení k síti internet (včetně vysokorychlostního připojení a přenosu hlasové služby přes internetový protokol), peer-to-peer komunikace, služby instant messaging, osobní komunikační služby, služby elektronické pošty, sledování mobilních telefonů pomocí satelitních signálů a zjišťování polohy mobilních telefonů pomocí satelitních signálů, radiopaging, poskytování bezdrátového aplikačního protokolu (wap), včetně komunikačních služeb využívajících zabezpečeného komunikačního kanálu, služby hlasové pošty, služby videokonference, video telefonní služby, poskytování přístupu ke všem druhům datových a informačních sítí a internetu, přenos textových a multimediálních zpráv, poskytování telekomunikačního a komunikačního připojení k databázím, jmenovitě telekomunikační služby pro umožnění spotřebitelům stahovat digitální obsah prostřednictvím sítě a serveru do osobní databáze, provozování on-line komunikačních fór; (41) výchova, vzdělávání, zábava, sportovní a kulturní aktivity; (42) vědecké a technologické služby a související výzkum a projektování, průmyslová analýza, průmyslový výzkum a průmyslový design, kontrola kvality a služby ověřování, navrhování a vývoj počítačového hardwaru a softwaru, služby poskytovatele aplikačních služeb, jmenovitě hosting počítačových softwarových aplikací pro použití druhými pro obchodní plánování, monitorování, analýzy, webové analýzy, řízení a produktivitu, počítačové služby a služby informačních technologií, jmenovitě působení jako poskytovatel aplikačních služeb hostingem počítačového aplikačního softwaru pro tvorbu prohlédávacích databází informací a dat ve zdravotnictví, procesně funkční analýza procesů a funkčních mechanismů v rámci zdravotnictví, poskytování softwaru pro vyhledávání a načítání informací z databází a počítačových sítí, konzultační služby informačních technologií pro použití v oboru zdravotnictví, získávání dat, návrh, vývoj, údržba a aktualizace počítačového softwaru pro zpracování dat, analýzy technických dat, počítačové programování pro zpracování dat a komunikační systémy, služby uchovávání dat, služby počítačového programování pro uchovávání dat, navrhování a vývoj počítačového softwaru pro čtení, přenos a organizování dat, analytika a zpracování dat prostřednictvím software umělé inteligence, výzkum v oboru umělé inteligence, poskytování počítačových programů umělé inteligence v datových sítích, platformy pro umělou inteligenci ve formě softwaru jako služby (SaaS), cloudové služby pro lékařské snímky a lékařskou diagnostiku, služby podpory lékařského zobrazovacího a lékařského diagnostického softwaru, vývoj a instalace lékařského zobrazovacího a lékařského diagnostického softwaru, software jako služba (SaaS) pro použití v oblasti lékařského zobrazování a lékařské diagnostiky, jmenovitě software pro pořizování, vytváření, zpracování, analýzu a prohlížení lékařských obrazů, kvantifikaci, zpracování, prohlížení a analýzu výsledků lékařských postupů, testů a studií, pro přístup k databázím lékařských informací a výpočet dávek léků nebo záření, kromě softwaru pro ukládání a údržbu lékařských a zdravotních záznamů; (44) lékařské služby, veterinární služby, péče o hygienu a krásu osob a zvířat, lékařské diagnostické služby (testování a analýzy) a jejich zprostředkování, zdravotnické služby a jejich zprostředkování, lékařské laboratorní služby pro analýzu vzorků odebraných pacientům a jejich zprostředkování, optické zobrazování pro lékařské diagnostické použití, lékařské testování pro diagnostické nebo léčebné účely, lékařské analýzy pro diagnostické a léčebné účely poskytované lékařskými laboratoři.

(511) 5, 9, 10, 35, 36, 38, 41, 42, 44

(540)

anycare

(111) **387767**

(220) 07.03.2021

(320) 07.03.2021

(442) 16.06.2021

(151) 22.09.2021

(730) **Escornell s.r.o.**, Blatnická 4219/4, Brno, Židenice, 62800, CZ

(210) O-570333

(510) (7) prodejní automaty, robotické manipulační přístroje, robotické mechanismy k použití při zpracování potravin, průmysloví roboti, elektromechanické stroje na přípravu potravin, elektromechanické stroje pro přípravu jídel nebo nápojů, elektromechanické stroje na přípravu nápojů; (35) služby maloobchodních prodejen potravin bez obsluhy, maloobchodní služby v oblasti potravin, služby maloobchodních prodejen nápojů bez obsluhy, maloobchodní prodej čajů, maloobchodní prodej čokolády, maloobchodní prodej kávy, maloobchodní prodej sorbetů, maloobchodní prodej zmrzliny, maloobchodní prodej dezertů, maloobchodní prodej nealkoholických nápojů, maloobchodní prodej cukrářských výrobků, maloobchodní prodej mléčných výrobků, maloobchodní služby v oblasti cukrovinek, maloobchodní služby v oblasti lahůdek; (43) gastronomické služby, podávání jídel a nápojů, příprava pokrmů.

(511) 7, 35, 43

(540)

Gastroboti

(111) **387768**

(220) 08.03.2021

(320) 08.03.2021

(442) 16.06.2021

(151) 22.09.2021

(730) **Schneider Robert**, V kolkovně 910/8, Praha 1, Staré Město, 11000, CZ

(740) JUDr. Milan Kyjovský, advokát, Jaselská 202/19, Brno, Veverí, 60200

(210) O-570345

(591) Barevná

(510) (29) maso, ryby, drůbež, zvěřina, masové výtahy, konzervované, mražené, sušené a vařené ovoce a zelenina, želé, džemy, zavařeniny, kompoty, vejce, mléko a mléčné výrobky včetně mléčných nápojů, jedlé oleje a tuky, houby v octovém nálevu, konzervované houby, uzeniny, sýry, nářezy (masné výrobky), paštiky, dárkové potravinové koše se směsí výrobků spadající do této třídy, hotová jídla převážně složená z masa, ryb, drůbeže, zeleniny, zeleniny a uzenin, polévky, aspiky, ochucené ořechy, lahůdky všeho druhu zejména obložené chlebičky a bagety, pochoutkové saláty, chuťovky, obložené lahůdkové mísy; (30) káva, čaj, kakao, čokoláda, kávové náhražky, rýže, tapioka a ságo, mouka a obilné přípravky, chléb, pečivo, cukrovinky, dorty, koláče, polevy, cukr, med, melasa, droždí, prášek do pečiva, sůl, hořčice, ocet, omáčky (chuťové přísady), anglické omáčky, majonézy, potravinářské dresinky, koření, zmrzlina, zálivky na saláty, čokoládové pomazánky, keksy, bonbóny, hotová jídla převážně složená z výrobků zařazených do třídy 30, zejména těstoviny a rýže, dochucovadla, konzervované zahradní bylinky (koření přísady), produkty určené ke konzumaci v mraženém stavu, žvýkačky; (31) živá zvířata včetně drůbeže, rostliny, čerstvé ovoce, čerstvé zahradní bylinky, čerstvé houby, čerstvá zelenina; (35) reklamní a inzertní činnost, maloobchodní a maloobchodní služby s výrobky uvedenými výše ve třídách 29 a 30, pořádání výstav pro obchodní či reklamní účely, profesionální obchodní poradenství, propagace, inzerce, organizování a zajišťování obchodních předváděcích akcí výrobků a služeb, obchodní pomoc v oblasti gastronomie, restauračních činností a služeb s tím souvisejících, vše v rámci této třídy; (39) zásobovací služby a rozvoz jídla; (40) konzervování potravin a nápojů, uzení potravin, zejména masa, porážka zvířat, lisování ovoce, poradenství v oblasti výroby vína, vaření piva pro jiné osoby, výroba vína pro jiné osoby, zmrazování potravin; (43) hostinská činnost, vinárenské služby, služby rychlého občerstvení, catering, poskytování gastronomických služeb, zprostředkovatelská činnost v oblasti gastronomie v rámci služeb restaurací, zajištění stravování společenských akcí, pronajímání společenských a jednacích místností, ubytovací služby, pořádání ochutnávek, příprava a organizování recepce a koktejlů, poradenství v oboru gastronomie v rámci této třídy, hotelové služby, informace a poradenství ohledně přípravy jídel, bary, restaurace, pronájem židlí, stolů, ubrusů, skleněného nádobí, stanů, rezervace předchozího ubytování.

(511) 29, 30, 31, 35, 39, 40, 43

(540)



- (111) **387769**
(220) 14.03.2021
(320) 14.03.2021
(442) 16.06.2021
(151) 22.09.2021
(730) **Vosáhlo Marek**, Ruská 970/90, Praha 10, Vršovice, 10000, CZ
(210) O-570516
(510) (16) papír, grafický papír, přání, gratulace, obálky, kartonové obaly, obaly na dárky, knižní obaly, vizitky, papír na vizitky (polotovary), knižní záložky, záložky do knih, záložky k označení stránek dokumentu (indexové záložky), papírové záložky do knih, časopisy, papír na časopisy, časopisy jako přílohy novin, zápisníky (notesy), kapesní zápisníky, denní zápisníky, obaly na zápisníky, bloky, pouzdra na zápisníky, noviny, denní tisk (noviny), noviny velkého formátu, jednorázové papírové výrobky, zejména papírové tašky, papírové nákupní tašky, sáčky, papírové dárkové tašky, papírové tašky na společenské akce, sáčky na potraviny, papírové dárkové tašky na víno, pytle, papírové tašky na potravinový odpad do domácnosti, papírové nebo plastové sáčky a tašky na balení (obálky, pytlíky), skládací papírové krabice, papírové dárkové krabice, krabice na balení (papírové), lepenkové nebo papírové krabice, kartónové krabice, papírové krabice pro dodání zboží, papírové krabice na skladování blahopřání, papírové štítky, papírové podtácky, kapesníky papírové, štítky (papírové nálepky), papírové identifikační štítky, papírové závěsné štítky, karty, prázdné karty, obrázkové karty, věrnostní karty z papíru, dárkové poukazy (karty), pohlednice, blahopřání (pohledy), dopisní papír, harmonikové obaly na dokumenty, desky na dokumenty (papírenské zboží), visačky na dárky, cenové visačky, cenovky, papírové visačky na zavazadla, papírové visačky na dárky, lepenkové visačky na zavazadla, pivní tácky, papírové tácky pod pivní sklenice, papírové podložky na dentální tácky, biologicky rozložitelné obaly na jídlo s sebou na bázi papíroviny; (18) malé peněženky, univerzální peněženky, dámské peněženky, kabelky, peněženky a náprsní tašky, pouzdra na vizitky, obaly na dokumenty; (21) papírové kelímky, plastové kelímky, papírové talíře.

(511) 16, 18, 21

(540)

Walletnery

- (111) **387770**
(220) 15.03.2021
(320) 15.03.2021
(442) 16.06.2021
(151) 22.09.2021
(730) **KP Partners s.r.o.**, Opletalova 1535/4, Praha 1, 11000, CZ
(210) O-570525
(510) (3) vlasová kosmetika, parfémy; (5) potravinové doplňky; (25) oděv, obuv; (28) hry, hračky, sportovní potřeby kromě dopravních prostředků; (29) maso, ryby, ovoce, zelenina, vejce, mléko a výrobky z nich; (44) kadeřnictví.
(511) 3, 5, 25, 28, 29, 44

(540)

TG STORE

- (111) **387771**
(220) 16.03.2021
(320) 16.03.2021
(442) 16.06.2021
(151) 22.09.2021
(730) **H - TIPOL Halašta, spol. s r.o.**, č. p. 678, Zašová, 75651, CZ
(740) Ing. Pavel Nádvořík s.r.o., Klínová 620/1, Ostrava, Hulváky, 70900
(210) O-570598
(591) Barevná
(510) (17) materiály těsnicí, ucpávací, výplňové a izolační, izolační materiály pro stavebnictví, včetně materiálů na bázi minerální vlny, skleněné vlny, kamenné vlny, dřeva, polystyrenových vláken nebo minerálních vláken v podobě volně ložené vlny, pásů, plachet, látek, panelů, desek, trubek, rolí a výlisků pro tepelnou a zvukovou izolaci a pro utěsnění, izolační materiály pro ochranu proti požáru, polystyrenové desky, izolační membrány z plastických hmot nebo živých materiálů, podstřešní ochranné kryty plastové, izolační materiály potažené povrchovou úpravou či nikoliv, izolační stavební materiály; (19) stavební materiály nekovové, nekovové stavební materiály s izolačními vlastnostmi, profily pro stavební konstrukce, nikoliv z kovu, polystyrenové ztracené bednění, polystyrenové fasádní a stavební prvky, interiérové polystyrenové lišty a dekorační prvky, exteriérové polystyrenové lišty a dekorační prvky, polystyrenové stropní panely, polystyrenové desky, nekovové struktury pro stavebnictví, nekovové tabule, desky a válečky (s povrchovou úpravou nebo bez povrchové úpravy) pro tepelnou a zvukovou izolaci, jakož i jako ochrana proti vlhkosti a ohni při stavbě, popřípadě vestavbě stěn, mezistěn, stropů, stropních podhledů, podlah, střeš, obložení fasád a izolačních pásů pod utěsněním, výrobky z polystyrenu pro stavebnictví; (40) zpracování stavebních a izolačních materiálů, mimo jiné minerální vlny, lehčených plastů, plastových kompozitních materiálů, polystyrenu, dřevité vlny a vláken, stavebních a izolačních materiálů biologického původu, zpracování a recyklace odpadu (přeměna), třídění odpadů a recyklovatelných materiálů, poskytování informací o zpracování výše uvedených materiálů a recyklaci odpadu.

(511) 17, 19, 40

(540)



- (111) **387772**
(220) 16.03.2021
(320) 16.03.2021
(442) 16.06.2021
(151) 22.09.2021

(730) **Auxilto Healthcare s.r.o.**, Bucharova 2657/12, Praha 5, Stodůlky, 15800, CZ (540)

(740) LEGAL Černý advokátní kancelář s.r.o., Adam Černý, Dřevná 382/2, Praha 2, Nové Město, 12800

(210) O-570601

(510) (5) veterinární přípravky, lékařské přípravky, farmaceutika, hygienické výrobky pro léčebné účely, dietetické látky pro léčebné účely, dietetické látky upravené k veterinárnímu použití, dietetické potraviny pro léčebné účely, potraviny pro kojence a batolata, potravinové doplňky pro zvířata, dietní doplňky pro lidskou potřebu, náplasti, obvazový materiál, materiály pro zubní výplně, zubní vosk, dezinfekční přípravky, výrobky pro hubení škodlivých zvířat, herbicidy, fungicidy, krytí (zdravotnické potřeby); (9) nahraný obsah (počítačové programy, data a informace), informační technologie a audiovizuální, multimediální a fotografické přístroje, optické přístroje, zvěřovače a korektory, bezpečnostní, zabezpečovací, ochranná a signalizační zařízení, měřicí, detekční a monitorovací přístroje, indikátory a ovladače, vědecké výzkumné a laboratorní přístroje, přístroje pro vyučování a simulátory, počítačový software, mobilní aplikace, části a příslušenství pro výše uvedené zboží, zařazené do této třídy; (10) lékařské a veterinární přístroje a nástroje, fyzioterapeutické přístroje, prostředky na ochranu sluchu, pomůcky na krmení a dudlíky, sexuální pomůcky, nábytek a lůžkoviny pro lékařské účely, zařízení pro manipulaci s pacienty, oděvy a obuv pro lékařské a léčebné účely, protetické výrobky a umělé implantáty, ortopedické a pohybové pomůcky, části a příslušenství pro výše uvedené zboží, zařazené do této třídy; (35) propagační činnost, reklama, pomoc při řízení obchodní činnosti, obchodní administrativa, kancelářské práce, velkoobchod a maloobchod, také online se zaměřením na léčebné přípravky, farmaceutické výrobky, veterinární přípravky, hygienické výrobky, dietní látky, dietní přípravky, dietní potraviny pro léčebné účely, potraviny pro kojence, potravinové doplňky, náplasti, materiály pro plombování zubů a pro zubní otisky, dezinfekční přípravky, výrobky pro hubení škodlivých zvířat, herbicidy, fungicidy, obvazový materiál, velkoobchod a maloobchod, také on-line se zaměřením na zaznamenaná data, IT, audiovizuální, multimediální a fotografické přístroje, optické přístroje a vybavení, zesilovací zařízení a korektory, zabezpečovací, bezpečnostní, ochranné a signalizační přístroje, jakož i vybavení, přístroje, nástroje a regulátory pro měření, identifikaci a monitorování, přístroje pro vědecký výzkum a laboratoř, výukové přístroje a simulátory, software, mobilní aplikace, velkoobchod a maloobchod, také on-line se zaměřením na zdravotnické a veterinární přístroje a nástroje, vybavení pro fyzioterapii, chrániče sluchu, pomůcky k příjmu potravy a dudlíky, erotické pomůcky, zdravotnický nábytek a ložní prádlo, oděvy pro zdravotnictví, protézy a umělé implantáty, ortopedické pomůcky, pomůcky na podporu mobility, obchodní konzultační a poradenské služby, obchodní analýzy, průzkum a informační služby; (42) lékařský a farmakologický výzkum, vědecké a technologické služby, výzkum vztahující se k technologiím, služby v oblasti výzkumu, analytické a výzkumné služby v průmyslu, design a vývoj softwaru, navrhování a vývoj počítačového hardwaru.

(511) 5, 9, 10, 35, 42

(540)

Auxilto Healthcare

(111) **387773**

(220) 17.03.2021

(320) 17.03.2021

(442) 16.06.2021

(151) 22.09.2021

(730) **SPAK Foods s.r.o.**, Nádražní 623, Sušice, Sušice II, 34201, CZ

(740) Čermák a spol., JUDr. Karel Čermák Ph.D., LL.M., advokát, Elišky Peškové 735/15, Praha 5, Smíchov, 15000

(210) O-570620

(510) (30) dresinky, omáčky, kečupy.

(511) 30

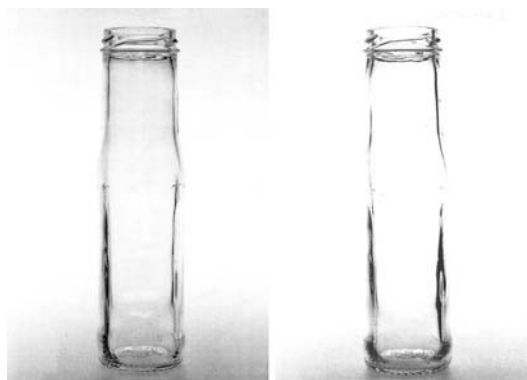
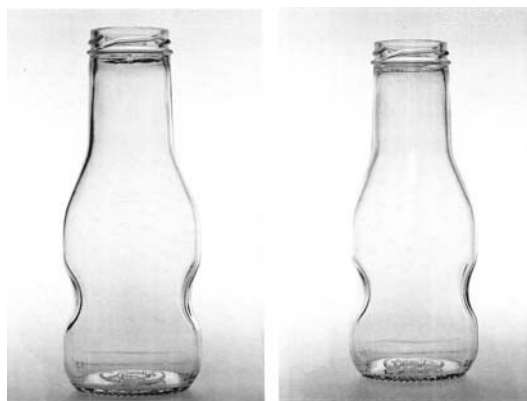
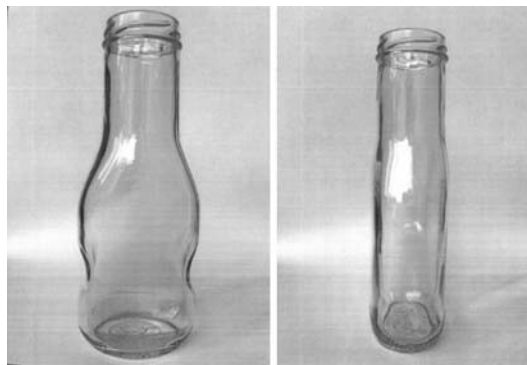

(111) **387774**

(220) 17.03.2021

(320) 17.03.2021

(442) 16.06.2021

(151) 22.09.2021

(730) **Sarpong David Mgr.**, Bílkova 1541, Náchod, Staré Město nad Metují, 54701, CZ

(210) O-570632

(510) (25) oděvy, obuv, pokrývky hlavy; (35) obchodní služby s výše uvedenými výrobky ve tř. 25, informace pro spotřebitele, pomoc v obchodní a podnikatelské činnosti, management a administrativní služby, reklamní, marketingové a propagační služby; (41) překladatelské a tlumočnické služby, rezervace vstupenek na vzdělávací, zábavní a sportovní aktivity a akce, služby v oblasti vzdělávání, zábavy a sportu, výchova, vzdělávání,

zábava a sportovní činnost, zveřejňování, oznamování a psaní textů (s
výjimkou reklamních). (540)

(511) 25, 35, 41

(540)

haidalak

(111) **387775**

(220) 19.03.2021

(320) 19.03.2021

(442) 16.06.2021

(151) 22.09.2021

(730) **BATIST Medical Holding a.s.**, Nerudova 309, Červený Kostelec, 54941, CZ

(740) Ing. Milan Škoda, Nahořanská 308, Nové Město nad Metují, Krčín, 54901

(210) O-570674

(591) Barevná

(510) (5) farmaceutické a veterinářské výrobky, hygienické výrobky pro léčebné účely, dietní potraviny a dietetické přípravky pro léčebné nebo veterinární účely, potraviny pro batolata, potravní doplňky pro lidskou potřebu a pro zvířata, náplastí, obvazový materiál, dezinfekční přípravky, lékařské tampony, vata pro lékařské účely, bavlna pro lékařské účely, vatové tampóny pro lékařské účely, plenky, pleny pro dospělé, vložky hygienické pro inkontinentní osoby, menstruační vložky, vložky dámské, materiál na zubní výplně, zubní vosk; (10) přístroje a nástroje chirurgické, zubní a veterinářské přístroje, umělé údy, oči a zuby, ortopedické potřeby, materiál na sešívání ran, roušky chirurgické, operační pláště, chirurgické masky, chirurgické rukavice, ochranné oděvy pro léčebné a chirurgické účely, chirurgické čepičky, chirurgické návleky na obuv, špachtle pro lékařské účely, jehly pro lékařské a chirurgické účely, injekční jehly, injekční stříkačky pro lékařské účely, měřiče hladiny glukózy v krvi, zádržné pásy k fixaci pacientů na nosítkách; (41) organizování soutěží, organizování zábavních, vzdělávacích a vědomostních soutěží, organizování soutěží krásy, organizování doprovodných akcí k soutěžím krásy v oblasti zábavy, kultury, vzdělávání a sportu, školení, školení modelek, pořádání a organizace kulturních a zábavně-spoločenských akcí, zábavních a vzdělávacích akcí pro děti, výstav ke kulturním a vzdělávacím účelům, kongresů, veletrhů, plesů, večírků, hudebních koncertů, soutěží, sportovních akcí, estrád a konferencí, pořádání slavností (párty) pro zábavní účely, zábava pro firmy; (43) párty (poskytování jídel a nápojů), firemní akce (cateringové služby zaměřené na poskytování jídel a nápojů).

(511) 5, 10, 41, 43

(540)

**nej sestřička**

(111) **387776**

(220) 22.03.2021

(320) 22.03.2021

(442) 16.06.2021

(151) 22.09.2021

(730) **NUMROUD, s.r.o.**, Lublinská 577/13, Praha 8, CZ

(210) O-570741

(591) Barevná

(510) (35) velkoobchodní služby v oblasti cukrovinek a kukuřičných křupek.

(511) 35



(111) **387777**

(220) 22.03.2021

(320) 22.03.2021

(442) 16.06.2021

(151) 22.09.2021

(730) **NUMROUD, s.r.o.**, Lublinská 577/13, Praha 8, CZ

(210) O-570742

(591) Barevná

(510) (35) velkoobchodní služby v oblasti cukrovinek a cukrovinek zefír.

(511) 35

(540)



(111) **387778**

(220) 24.03.2021

(320) 24.03.2021

(442) 16.06.2021

(151) 22.09.2021

(730) **PowerHUB z.ú.**, náměstí Kinských 741/6, Praha 5, Smíchov, 15000, CZ

(210) O-570795

(591) Barevná

(510) (9) software.

(511) 9

(540)



(111) **387779**

(220) 24.03.2021

(320) 24.03.2021

(442) 16.06.2021

(151) 22.09.2021

(730) **PowerHUB z.ú.**, náměstí Kinských 741/6, Praha 5, Smíchov, 15000, CZ

(210) O-570796

(591) Barevná

(510) (9) software.

(511) 9

(540)



(111) **387780**

(220) 24.03.2021

(320) 24.03.2021

(442) 16.06.2021

(151) 22.09.2021

(730) **Kmoníček Jiří**, Hálkova 370, Šestajovice, 25092, CZ

(210) O-570809

(510) (25) oděvy pro volný čas, pokrývky hlavy, trička, mikiny, nátlčníky, čepice, kalhoty, košile, konfekční oděvy, kšilty, legíny, obuv, pánské plavky, pánské trenýrky, boxerky, ponožky, spodní prádlo, sportovní dresy, sportovní tílka, svetry, sukně, šály a šátky, vesty, župany; (28) cvičební a sportovní potřeby zařazené v této třídě, posilovací stroje, posilovače prsních svalů, přístroje na tělesná cvičení, sportovní rukavice, tělocvičná náradí, činky, vzpěračské pásy, věci na posilování, švihadla; (35) reklama, propagace, řízení obchodní činnosti, obchodní administrativa, marketing, modeling pro reklamní účely nebo podporu prodeje, online reklama, pořádání veletrhů, služby maloobchodu s výše uvedenými výrobky ve tř. 25 a 28, řízení obchodní činnosti sportovců, televizní reklama, reklama, zpracování textu.

(511) 25, 28, 35

(540)



(111) **387781**

(220) 25.03.2021

(320) 25.03.2021

(442) 16.06.2021

(151) 22.09.2021

(730) **Kotačka Miloš**, Luční 55/1, Dobronín, 58812, CZ

(740) PatentCentrum Sedlák & Partners s.r.o., Okružní 2824, České Budějovice, České Budějovice 3, 37001

(210) O-570827

(591) Barevná

(510) (17) polyester (izolace), izolační výplně, polystyrenové fukané izolace používané jako tepelná izolace, fukaná pěnová izolace pro použití ve stavebnictví, pěna používaná na zvukovou izolaci, tvarovaná pěna jako výplňový materiál, nástřikové hmoty s tepelně-izolačními vlastnostmi, fukaná izolace z minerálních vláken, fukaná izolace ze skelných vláken, fukaná izolace z celulózy, dřevovláknité fukané izolace, fukaná izolace na bázi směsi přírodních materiálů, jmenovitě vlny, konopí a slámy, fukaná izolace z kompozitních materiálů; (19) nekovové stavební materiály; (37) stavebnictví, provádění tepelných izolací budov, provádění tepelných izolací oken a střech, aplikace izolačních pěnových materiálů ve stavebnictví, provádění inženýrských staveb, provádění tepelných izolací staveb (interiérů, fasád i střech) formou nástřiků, těsnění budov, opravy izolace budov.

(511) 17, 19, 37

(540)



(111) **387782**

(220) 25.03.2021

(320) 25.03.2021

(442) 16.06.2021

(151) 22.09.2021

(730) **DECASTELO PRODUCTION s.r.o.**, Pod Harfou 938/58, Praha 9, Vysočany, 19000, CZ

(740) Ing. Michal Jupa, patentový zástupce, Na Baních 1385, Praha 5 - Zbraslav, 15600

(210) O-570831

(510) (3) mýdla, kosmetika a kosmetické přípravky zařazené v této třídě, parfumerie, výrobky voňavkářské, éterické oleje, vlasová kosmetika, pomády, barviva kosmetická, pudry, zubní pasty, šampóny, krémy tělové, kolagenová kosmetika, kosmetická másla; (5) farmaceutické výrobky, farmaceutické potraviny a potraviny určené pro zvláštní výživu s léčebnými účinky a pro zdravotní výživu, doplňky stravy, bílkovinná potrava a přípravky k léčebným účelům, přípravky dietetické k léčebným účelům, výrobky léčebně kosmetické, čaje z léčivých bylin; (25) oděvy, obuv a pokrývky hlavy všeho druhu, jako trička, tílka, mikiny, košile, halenky, pulovry, svetry, sukně, šaty, topy, obleky, legíny, saka, vesty, kravaty, rukavice, čepice, kalhoty, tepláky, bundy, kabáty, spodní prádlo, pyžama, ponožky, punčochové zboží, potítka, šály, šátky, roušky, nákrčníky, kukly, sportovní dresy, fitness oděvy, legíny, outdoorové oděvy, trenýrky, boxerské kalhoty, plavky, vše v rámci třídy 25; (35) zprostředkovatelská, konzultační a poradenská činnost v oblasti obchodu v rámci této třídy, maloobchod, velkoobchod, provozování internetového obchodu (e-shopu) a export - import - vše s výše uvedenými výrobky ve tř. 3, 5, 25 a s textilními materiály a oděvními doplňky, s výrobky z kůže a z imitace kůže, taškami, s kabelkami, zavazadly, opasky, peněženkami, šperky, bižuterií, s papírenskými potřebami, kalendáři, plakáty, časopisy, knihami, ručníky, osuškami, s výrobky ze skla, porcelánu a kameniny, hrnečky a s lahvemi na pití, reklama prostřednictvím všech druhů médií, marketing; (42) návrhářská, projektová a designéřská činnost v oblasti textilu a textilních výrobků, oděvů a oděvních doplňků, šperků, bižuterie, výrobků z kůže či z imitace kůže, výrobků ze skla, porcelánu a kameniny.

(511) 3, 5, 25, 35, 42

(540)



(111) **387783**

(220) 25.03.2021

(320) 25.03.2021

(442) 16.06.2021

(151) 22.09.2021

- (730) **JKM Family invest s.r.o.**, Kloboučnická 1735/26, Praha 4, Nusle, 14000, CZ
 (740) PatentCentrum Sedlák & Partners s.r.o., Okružní 2824, České Budějovice, České Budějovice 3, 37001
 (210) O-570832
 (591) Barevná
 (510) (36) zařizování a zprostředkování obchodů v oblasti nemovitostí, poskytování informací o nemovitostech, prodej a zprostředkovatelská činnost v oblasti pozemků a nemovitostí, zprostředkování nákupu a prodeje bytů, zprostředkování pronájmů nemovitostí; oceňování a odhadování cen nemovitostí; finanční odhady nemovitostí k daňovým účelům; služby v oblasti finanční analýzy a průzkumu; finanční poradenství v oblasti investic do nemovitostí; správa nemovitostí; uzavírání obchodních smluv při prodeji nemovitostí, oceňování staveb a nemovitostí; (37) stavebnictví, opravy budov, instalace elektrických zařízení, plynu a vody; (45) příprava právních dokumentů, služby právní pomoci.
 (511) 36, 37, 45
 (540)



- (111) **387784**
 (220) 25.03.2021
 (320) 25.03.2021
 (442) 16.06.2021
 (151) 22.09.2021
 (730) **DETOA Albrechtice s.r.o.**, č. p. 6, Jiřetín pod Bukovou, 46843, CZ
 (740) RETROPATENT s.r.o., Dobiášova 1246/29, Liberec, Liberec VI-Rochlice, 46006
 (210) O-570846
 (591) Barevná
 (510) (14) dřevěné korále, dřevěná bižuterie; (20) figurky ze dřeva, skříňky na hračky, korálky ozdobné, závěsy korálkové a bambusové, krabice a schránky ze dřeva, dekorační předměty přenosné, ozdoby bytové, nástěnné ze dřeva, zátky do lahví; (28) hračky všech druhů, kostky stavebnicové, stavebnice, pokojíčky pro panenky, hry společenské, hry stolní, šachy, káča, vlček (hračky), vánoční ozdoby, dřevěné figurky.
 (511) 14, 20, 28
 (540)



- (111) **387785**
 (220) 01.04.2021
 (320) 01.04.2021
 (442) 16.06.2021
 (151) 22.09.2021
 (730) **Dubayová Ester Ing.**, U nemocenské pojišťovny 1230/2, Praha 1, Nové Město, 11000, CZ

- (740) DANĚK & PARTNERS Advokátní a patentová kancelář, Ing. Vilém Daněk Ph.D. LL.M., patentový zástupce, Vinohradská 403/17, Praha 2, Vinohrady, 12000
 (210) O-570988
 (510) (35) sjednávání obchodních smluv pro druhé za účelem převodu ordinací a lékařských praxí, marketing, propagace, sjednávání obchodních smluv pro jiné osoby, administrativní služby, administrativní podpora pro zdravotnická zařízení, aktualizace a údržba údajů v rejstřících, analýza nákladů a cen, externí správa společností, online reklama v počítačové síti, optimalizace návštěvnosti webových stránek, pomoc při řízení obchodní činnosti, poradenské služby pro obchodní vedení, poradenství v oblasti řízení a organizace podniku, poradenství v oblasti řízení obchodní činnosti, poskytování obchodních informací prostřednictvím webových stránek, zpracování počítačových dat a spravování databází, marketingové služby v oblasti správy nemovitostí, logistiky, obchodní administrativa a kancelářské práce, aranžerství a průzkum trhu v souvislosti s uvedenými výrobky a službami pro jiné firmy a zákazníky, rozesílání prospektů, pořizování informačních tiskovin, účetní služby, poradenské komerční služby, inzertní činnost, poskytování pomoci při provozu obchodu, včetně zprostředkování obchodních a souvisejících obchodně personálních záležitostí, kontrola, vedení, vypracování statistických přehledů, poradenství v oblasti organizace a ekonomiky podnikání, poradenské služby při výběru zaměstnání, organizování výstav a veletrhů k reklamním a obchodním účelům, provádění aukcí a dražeb, pronájem kancelářských strojů a zařízení, distribuce zboží k reklamním účelům, vykonávání administrativních prací pomocí výpočetní techniky, zprostředkování nákupu a prodeje v oblasti výpočetní techniky (hardware i software), kopírování nebo rozmnožování dokumentů, dokladů apod., příprava a vyhotovení daňových přiznání, pronájem reklamních ploch, půjčování fotokopírovacích strojů, revize účtů (audit), pomoc při celním řízení, zajištění reklamy za účelem prezentace podnikatelů v oblasti vnitrostátní a mezinárodní dopravy, přepravy, zasilatelství a skladištních zařízení, pronájem prodejních automatů; (44) zdravotní poradenství, farmaceutické poradenství, zdravotní péče, kosmetické poradenství, služby vizážistů, péče o hygienu a krásu osob, lékařské služby, masáže, masérské služby, regenerační a rekondiční služby v rámci této třídy, pronajímání zdravotních (zdravotnických) zařízení, služby posiloven, fitness služby, služby solárií, provozování sportovních zařízení v rámci této třídy, provozování zařízení sloužících k regeneraci a rekondici, kadeřnické salóny, salóny krásy, implantace vlasů, manikúra, pedikúra, tetování, aromaterapeutické služby, kliniky nebo sanatoria (soukromé), pořádání rekondičních pobytů v rámci této třídy, zdravotnická střediska, zotavovny, útluky (domovy), nemocniční služby, ošetrovatelské služby, veřejné lázně pro hygienické účely, pamí lázně, výchova asistenčních psů pro postižené, sociální služby v rámci této třídy, poradenství a péče v rámci integrace handicapovaných lidí, chov zvířat, veterinární pomoc, péče o čistotu domácích zvířat, úprava (česání) zvířat, neurologie (chiropraktika), služby psychologa, léčba toxikomanů, stomatologie, plastická chirurgie, služby porodní asistentky, umělé oplodňování, oplodňování in-vitro, služby optika, fyzioterapie, služby krevní banky, zahradnictví, zahradnické služby, služby v oblasti zahradní architektury, údržba trávníků, rostlinné školky, aranžování květin, léčení stromů, letecké a pozemní rozprašování hnojiv a jiných zemědělských chemických látek, ničení plevele, ničení škůdců v zemědělství, pronájem zemědělských nástrojů a zařízení, veterinární péče, zemědělské, zahradnické a lesnické služby; (45) převod vlastnických práv k ordinacím, převod vlastnických práv k lékařským praxím, právní servis pro zdravotnická zařízení, právní poradenství pro zdravotnická zařízení, právní služby v oblasti sjednávání smluv pro jiné osoby, právní služby, bezpečnostní služby na ochranu majetku a osob, ostražba objektů a osob, služby detektivní kanceláře, doprovod osob, služby osobních strážců, záchranné služby, hašení požárů, hlídací noční služby, otevírání bezpečnostních zámků, monitorování bezpečnostních a poplašných zařízení, poradenství v oblasti bezpečnosti, pořádková služba, adopční agentury, manželské a předmanželské poradny, sestavování horoskopů, půjčovny oděvů včetně obleků a večerních šatů, doprovod, sestavování horoskopů, doprovod do společnosti, seznamovací služby, pátrání po nezvěstných osobách, osobní strážce, poradenství v oblasti bezpečnosti, pohřební služby, kremace, zpopelňování, zhotovování věnců, organizace náboženských setkání.
 (511) 35, 44, 45
 (540)

MEDSTAR

- (111) **387786**
 (220) 01.04.2021

- (320) 01.04.2021
(442) 16.06.2021
(151) 22.09.2021
(730) **Budinská Eva Mgr., Ph.D.**, č. p. 42, Litoštrov, 66483, CZ
(740) PatentCentrum Sedláč & Partners s.r.o., Okružní 2824, České Budějovice, České Budějovice 3, 37001
(210) O-570998
(591) Barevná
(510) (3) kosmetické výrobky, bylinné kosmetické přípravky, výrobky z léčivých rostlin pro kosmetické účely, přírodní kosmetika, vonné oleje, kosmetické krémy, mýdla, kosmetická mléka a gely, tělové emulze, toaletní vody a deodoranty pro osobní potřebu, toaletní přípravky, vlasové a ústní vody pro neléčebné účely, šampóny, tělové i vlasové, prostředky pro mytí a ošetřování pokožky a vlasů, přírodní čisticí prostředky, přírodní prací prostředky; (16) papír a papírnické zboží, bloky, periodické i neperiodické publikace, časopisy, brožury, katalogy, knihy, etikety papírové, fotografie, plakáty, pohlednice, kalendáře, plastické obaly spadající do této třídy, informační a reklamní produkty v papírové formě; (40) zakázková výroba kosmetiky pro druhé; (41) výchova, vzdělávání, zábava, školicí služby, kosmetické kurzy, elektronické publikování (DTP), poskytování vzdělání a zábavy v souvislosti s výrobou kosmetiky, mýdel, pracích a čisticích prostředků, organizování a vedení školení v oblasti výroby kosmetiky, vydávání a publikování multimediálních nosičů, elektronické on-line vydávání knih a periodik, vydávání a publikování textů, ilustrací a obecněji publikací všeho druhu, s výjimkou reklamních textů, včetně elektronických a digitálních publikací, video produkce.
(511) 3, 16, 40, 41
(540)



- (111) **387787**
(220) 01.04.2021
(320) 01.04.2021
(442) 16.06.2021
(151) 22.09.2021
(730) **Alchemix laboratory s.r.o.**, Veveří 498/77, Brno, 60200, CZ
(740) PatentCentrum Sedláč & Partners s.r.o., Okružní 2824, České Budějovice, České Budějovice 3, 37001
(210) O-570999
(591) Barevná
(510) (3) kosmetika a kosmetické přípravky, přírodní kosmetika, mýdla, přírodní čisticí prostředky, přírodní prací prostředky; (16) papír a papírnické zboží, bloky, periodické i neperiodické publikace, časopisy, brožury, katalogy, knihy, etikety papírové, fotografie, plakáty, pohlednice, kalendáře, plastické obaly spadající do této třídy, informační a reklamní produkty v papírové formě; (40) zakázková výroba kosmetiky pro druhé; (41) výchova, vzdělávání, zábava, školicí služby, kosmetické kurzy, elektronické publikování (DTP), poskytování vzdělání a zábavy v souvislosti s výrobou kosmetiky, mýdel, pracích a čisticích prostředků, organizování a vedení školení v oblasti výroby kosmetiky, vydávání a publikování multimediálních nosičů, elektronické on-line vydávání knih a periodik, vydávání a publikování textů, ilustrací a obecněji publikací všeho druhu, s výjimkou reklamních textů, včetně elektronických a digitálních publikací, video produkce.
(511) 3, 16, 40, 41

(540)



- (111) **387788**
(220) 01.04.2021
(320) 01.04.2021
(442) 16.06.2021
(151) 22.09.2021
(730) **SOFIT Trade, s.r.o.**, K.Havlička Borovského 548, Městec Králové, 28903, CZ
(740) artpatent, advokátní kancelář s.r.o., Mgr. Tomáš Bejček, advokát, Dukelských hrdinů 976/12, Praha 7, Holešovice, 17000
(210) O-571008
(510) (3) kosmetické přípravky, parfumerie, přípravky pro osobní hygienu, kosmetické přípravky pro péči o pleť, oči a nehty; (8) nástroje na manikúru a pedikúru, ruční kosmetické nástroje, pilníky (ruční nástroje) na nehty a na zrohovatělou kůži; (35) reklamní služby týkající se kosmetických výrobků a nástrojů na manikúru a pedikúru, obchodní informační a poradenské služby pro spotřebitele se zaměřením na kosmetiku a nástroje na manikúru a pedikúru, poskytování informací o spotřebním zboží vztahujících se ke kosmetice a nástrojům na manikúru a pedikúru, služby on-line maloobchodních prodejen v oblasti kosmetiky a nástrojů na manikúru a pedikúru, marketingový průzkum v oboru kosmetiky, parfumerie a nástrojů na manikúru a pedikúru, maloobchodní služby zásilkového prodeje zaměřené na kosmetické přípravky a nástroje na manikúru a pedikúru, reklama online, online objednávkové služby, počítačové on-line objednávky, maloobchodní služby související s prodejem kosmetiky a nástrojů na manikúru a pedikúru, pomoc v obchodní a podnikatelské činnosti, management a administrativní služby, reklamní, marketingové a propagační služby, velkoobchodní objednávkové služby, podnikové řízení velkoobchodních prodejen, velkoobchodní prodej předmětů sloužících k hygieně lidí, velkoobchodní prodej předmětů sloužících k úpravě vzhledu lidí.
(511) 3, 8, 35
(540)

SOFIT

- (111) **387789**
(220) 06.04.2021
(320) 06.04.2021
(442) 16.06.2021
(151) 22.09.2021
(730) **Loterie Korunka s.r.o.**, Politických vězňů 156/21, Beroun, Beroun-Centrum, 26601, CZ
(210) O-571061
(591) Barevná
(510) (9) hardware a software pro informační technologie a audiovizuální zařízení, zařízení a příslušenství na zpracování dat, platební terminály pro zprostředkování on-line plateb, software, elektronické terminály pro generování loteriích lístků, počítačové terminály a hardware používané při provozu loteriích a herních systémů, software pro počítačové hry; (16) papír, lepenka, reklamní, propagační a užitkové výrobky z papíru určené pro propagaci, periodické i neperiodické publikace, tištěné informační, reklamní a propagační materiály v rámci této třídy určené pro propagaci, tiskárenské výrobky a kartonážní výrobky, a to krabice, data a databáze na papírových nosičích, psací potřeby, kalendáře, diáře, školní potřeby, sázenky, sázkové tikety, vstupenky; (28) herní terminály, loterní videoterminály, elektronická zařízení pro hraní loterií a her, videoherní terminály, elektronické hrací karty (elektronické stírací losy), losy; (35) inzertní, reklamní, propagační činnost, vydávání reklamních textů, provozování reklamních ploch, reklamních bannerů, reklamních balonů, reklamních klipů, marketing a obchodní činnost k provozování hazardních her; (38) telekomunikační služby, mobilní telekomunikační služby,

provozování mobilní telekomunikační sítě pro bezdrátový přenos hlasu a dat, služby mobilního připojení k síti Internet včetně vysokorychlostního připojení a přenosu hlasové služby přes internetový protokol, peer-to-peer komunikace, služby instant messaging, osobní komunikační služby, pager služby, služby elektronické pošty, sledování mobilních telefonů pomocí satelitních signálů a zjišťování polohy mobilních telefonů pomocí satelitních signálů, radio-paging, poskytování bezdrátového aplikačního protokolu (WAP), včetně služeb využívajících zabezpečeného komunikačního kanálu, hlasová pošta, provádění videokonferencí, video-telefonní služby, služby zprostředkování přístupu ke všem druhům datových a informačních sítí a Internetu, služby textových a multimediálních zpráv, vytváření a poskytování telekomunikačních a komunikačních databází, služby umožňující spotřebitelům stahovat digitální obsah prostřednictvím sítě a serveru do osobní databáze, provozování on-line komunikačních fór, přenos sportovních utkání; (41) provozování a organizování hazardních her v souladu s obecně závaznými právními předpisy prostřednictvím poboček sázkové kanceláře a dalších smluvně zavázaných prodejních míst a na Internetu, včetně stíracích losů s možností výhry, provozování výherních i nevýherních hracích zařízení, služby vztahující se k hrám, sázení, hazardním hrám včetně hazardních her na dálku, loteriím, kasinům a ruletám v rámci této třídy, organizování sportovních sázek a číselných loterií, prodej losů a příjem sázek, hraní o peníze, informace o možnostech rozptýlení, informace o možnostech zábavy, pořádání hazardních her, zábava, pobavení, provozování her on-line.

(511) 9, 16, 28, 35, 38, 41
(540)



(111) **387790**
(220) 06.04.2021
(320) 06.04.2021
(442) 16.06.2021
(151) 22.09.2021
(730) **Loterie Korunka s.r.o.**, Politických vězňů 156/21, Beroun, Beroun-Centrum, 26601, CZ

(210) O-571062
(591) Barevná
(510) (9) hardware a software pro informační technologie a audiovizuální zařízení, zařízení a příslušenství na zpracování dat, platební terminály pro zprostředkování on-line plateb, software, elektronické terminály pro generování loteriích lístků, počítačové terminály a hardware používaný při provozu loteriích a herních systémů, software pro počítačové hry; (16) papír, lepenka, reklamní, propagační a užitkové výrobky z papíru určené pro propagaci, periodické i neperiodické publikace, tištěné informační, reklamní a propagační materiály v rámci této třídy určené pro propagaci, tiskárenské výrobky a kartonážní výrobky, a to krabice, data a databáze na papírových nosičích, psací potřeby, kalendáře, diáře, školní potřeby, sázenky, sázkové tikety, vstupenky; (28) herní terminály, loterní videoterminály, elektronická zařízení pro hraní loterií a her, videoherní terminály, elektronické hrací karty (elektronické stírací losy), losy; (35) inzertní, reklamní, propagační činnost, vydávání reklamních textů, provozování reklamních ploch, reklamních bannerů, reklamních balónů, reklamních klipů, marketing a obchodní činnost k provozování hazardních her; (38) telekomunikační služby, mobilní telekomunikační služby, provozování mobilní telekomunikační sítě pro bezdrátový přenos hlasu a dat, služby mobilního připojení k síti Internet včetně vysokorychlostního připojení a přenosu hlasové služby přes internetový protokol, peer-to-peer komunikace, služby instant messaging, osobní komunikační služby, pager služby, služby elektronické pošty, sledování mobilních telefonů pomocí satelitních signálů a zjišťování polohy mobilních telefonů pomocí

satelitních signálů, radio-paging, poskytování bezdrátového aplikačního protokolu (WAP), včetně služeb využívajících zabezpečeného komunikačního kanálu, hlasová pošta, provádění videokonferencí, video-telefonní služby, služby zprostředkování přístupu ke všem druhům datových a informačních sítí a Internetu, služby textových a multimediálních zpráv, vytváření a poskytování telekomunikačních a komunikačních databází, služby umožňující spotřebitelům stahovat digitální obsah prostřednictvím sítě a serveru do osobní databáze, provozování on-line komunikačních fór, přenos sportovních utkání; (41) provozování a organizování hazardních her v souladu s obecně závaznými právními předpisy prostřednictvím poboček sázkové kanceláře a dalších smluvně zavázaných prodejních míst a na Internetu, včetně stíracích losů s možností výhry, provozování výherních i nevýherních hracích zařízení, služby vztahující se k hrám, sázení, hazardním hrám včetně hazardních her na dálku, loteriím, kasinům a ruletám v rámci této třídy, organizování sportovních sázek a číselných loterií, prodej losů a příjem sázek, hraní o peníze, informace o možnostech rozptýlení, informace o možnostech zábavy, pořádání hazardních her, zábava, pobavení, provozování her on-line.

(511) 9, 16, 28, 35, 38, 41
(540)



(111) **387791**
(220) 06.04.2021
(320) 06.04.2021
(442) 16.06.2021
(151) 22.09.2021
(730) **Loterie Korunka s.r.o.**, Politických vězňů 156/21, Beroun, Beroun-Centrum, 26601, CZ

(210) O-571063
(591) Barevná
(510) (9) hardware a software pro informační technologie a audiovizuální zařízení, zařízení a příslušenství na zpracování dat, platební terminály pro zprostředkování on-line plateb, software, elektronické terminály pro generování loteriích lístků, počítačové terminály a hardware používaný při provozu loteriích a herních systémů, software pro počítačové hry; (16) papír, lepenka, reklamní, propagační a užitkové výrobky z papíru určené pro propagaci, periodické i neperiodické publikace, tištěné informační, reklamní a propagační materiály v rámci této třídy určené pro propagaci, tiskárenské výrobky a kartonážní výrobky, a to krabice, data a databáze na papírových nosičích, psací potřeby, kalendáře, diáře, školní potřeby, sázenky, sázkové tikety, vstupenky; (28) herní terminály, loterní videoterminály, elektronická zařízení pro hraní loterií a her, videoherní terminály, elektronické hrací karty (elektronické stírací losy), losy; (35) inzertní, reklamní, propagační činnost, vydávání reklamních textů, provozování reklamních ploch, reklamních bannerů, reklamních balónů, reklamních klipů, marketing a obchodní činnost k provozování hazardních her; (38) telekomunikační služby, mobilní telekomunikační služby, provozování mobilní telekomunikační sítě pro bezdrátový přenos hlasu a dat, služby mobilního připojení k síti Internet včetně vysokorychlostního připojení a přenosu hlasové služby přes internetový protokol, peer-to-peer komunikace, služby instant messaging, osobní komunikační služby, pager služby, služby elektronické pošty, sledování mobilních telefonů pomocí satelitních signálů a zjišťování polohy mobilních telefonů pomocí satelitních signálů, radio-paging, poskytování bezdrátového aplikačního protokolu (WAP), včetně služeb využívajících zabezpečeného komunikačního kanálu, hlasová pošta, provádění videokonferencí, video-telefonní služby, služby zprostředkování přístupu ke všem druhům datových a informačních sítí a Internetu, služby textových a multimediálních zpráv, vytváření a poskytování telekomunikačních a komunikačních databází, služby umožňující spotřebitelům stahovat

digitální obsah prostřednictvím sítě a serveru do osobní databáze, provozování on-line komunikačních fór, přenos sportovních utkání; (41) provozování a organizování hazardních her v souladu s obecně závaznými právními předpisy prostřednictvím poboček sázkové kanceláře a dalších smluvně zavázaných prodejních míst a na Internetu, včetně stíracích losů s možností výhry, provozování výherních i nevýherních hracích zařízení, služby vztahující se k hrám, sázení, hazardním hrám včetně hazardních her na dálku, loteriím, kasinům a ruletám v rámci této třídy, organizování sportovních sázek a číselných loterií, prodej losů a příjem sázek, hraní o peníze, informace o možnostech rozptýlení, informace o možnostech zábavy, pořádání hazardních her, zábava, pobavení, provozování her on-line.

(511) 9, 16, 28, 35, 38, 41

(540)



(111) **387792**

(220) 06.04.2021

(320) 06.04.2021

(442) 16.06.2021

(151) 22.09.2021

(730) **Spring Walk advokátní kancelář s.r.o.**, Veselá 169/24, Brno, Brno-město, 60200, CZ

(210) O-571071

(510) (36) realitní kancelář, realitní služby, developerské projekty v rámci této třídy, služby nemovitostní, agenturní služby pro pronájem nemovitostí, nemovitosti (pronájem, správa, zprostředkování), daňové poradenství v rámci této třídy, daňové odhady (služby), makléřství, jednatelství, advokátní úschovy v rámci této třídy, úschova cenností, konzultace týkající se vymáhání pohledávek; (41) pořádání a vedení konferencí, kongresů, organizování a vedení odborných seminářů, školení a jiných vzdělávacích akcí včetně lektorské činnosti, vzdělávací a poradenské služby pro personalisty, daňové poradce, advokáty, realitní makléře, kurzy, školení, semináře, sportovní a kulturní aktivity, školicí služby v oblasti podnikání, počítačů a právní školení, vedení školicích seminářů, vydávání periodických i neperiodických tiskovin, poskytování vzdělávacích informací, překladatelské služby, tlumočnické služby, konzultační služby související se vzděláním a školením v oblasti řízení a personalistiky, organizování zábavných a sportovních anket a soutěží, elektronické publikování, psaní a publikování textů (s výjimkou reklamních); (45) činnost advokátní kanceláře, právní poradenství a zastupování, právní pomoc, právní služby, právní průzkum, právní analýzy a řešerše, advokátní služby, výkon advokacie a služeb s tím spojených, právní poradenství v oblasti podnikání a obchodu, arbitrážní služby, mediace, mimosoudní řešení sporů, služby související s ochranou duševního vlastnictví, správa autorských práv, ověřování podpisů, právní služby týkající se zakládání a registrace obchodních společností, služby týkající se rozhodčích řízení a jiných řešení sporů.

(511) 36, 41, 45

(540)

SPRING WALK

(111) **387793**

(220) 07.04.2021

(320) 07.04.2021

(442) 16.06.2021

(151) 22.09.2021

(730) **Da Pietro s.r.o.**, Smetanovy sady 331/4, Plzeň, Vnitřní Město, 30100, CZ

(740) **BOHEMIA PATENT**, Ing. Jana Vandělíková, Petrská 1136/12, Praha 1, Nové Město, 11000

(210) O-571075

(510) (29) maso, ryby, drůbež a zvěřina, masové výtazky, konzervované, mražené, sušené a vařené ovoce a zelenina, želé, džemy, kompoty, vejce, mléko, sýr, máslo, jogurt a jiné mléčné výrobky, jedlé oleje a tuky, zpracované ovoce, houby, zelenina, ořechy a luštěniny, pomazánky z ryb, mořských plodů a měkkýšů, polévky a vývary z masa a zeleniny, tvaroh, bramborový salát, chili con carne, chlazené potraviny obsahující převážně ryby, dušená jídla z masa a zeleniny, drůbeží saláty, dušené hovězí maso, fazole vařené v sójové omáčce (kongjaban), hluboce zmražené zeleninové pokrmy, hotová jídla obsahující převážně vejce, převážně masové náhražky, mořské plody, slaninu, rybí karbanátky, zeleninu, vařená vejce a vývar (oden), hotová jídla obsahující převážně ryby, zeleninu, zeleninu, hotová jídla vyrobená převážně z masa, z drůbeže, hotové jídlo obsahující převážně fermentovanou zeleninu, hotové saláty zeleninové a ovocné, mražená hotová jídla obsahující převážně zeleninu nebo maso, omelety, plněné brambory, pokrmy z brambor, předkrmové saláty (antipasti), předvařené polévky, upravení hlemýždi, zpracované maso, zeleninové šťávy na vaření, zeleninové pyré, zeleninové konzervy, svačinky na bázi ovoce, tyčinky na bázi ovoce jako náhrada jídla, směsi ovoce a ořechů, směsi sušeného ovoce, sušená čočka, rajčata zpracovaná, rajčatová šťáva na vaření, rozinky, pochutiny na bázi zeleniny, luštěnin nebo ořechů, ovocné šťávy na vaření, ovocné dezerty, olivy (zpracované), masové pomazánky, nápoje na bázi mléka s obsahem ovocné šťávy, zpracované luštěniny, bramborová kaše, bramborové hranolky, bramborové knedlíky, bramborové lupínky, brambory zpracované, nakládaná zelenina; (30) káva, čaj, kakao a jejich náhražky, rýže, těstoviny a nudle, tapioka a ságo, mouka a obilninové přípravky, chléb, pečivo a cukrovinky, čokoláda, zmrzlina, sorbety a jiné zmrzlinářské výrobky, cukr, med, melasa, droždí, prášek do pečiva, sůl, ochucovač, koření, konzervované byliny, ocet, omáčky a jiná dochucovačla, led (zmrzlá voda), mražené jogurty a sorbety, nápoje na bázi čaje, ledový čaj, ledová káva, přípravky k výrobě nápojů (na bázi čaje), čokoládové pokrmy a pochutiny, omáčky (dochucovačla), pesto (omáčka), sýrová omáčka, omáčky na těstoviny, ovocné omáčky (pasírované), ochucené omáčky, čatni a pasty, omáčky do salátů, kečup, hořčice, dresinky, hotové potraviny v podobě omáček, grilovací omáčka, houbové omáčky, majonéza, masové omáčky, masové šťávy, náhražka majonézy, omáčka na pizzu, omáčky v prášku, pasta ze sójových bobů (přísada), potravinářské dresinky (omáčky), přípravky k výrobě omáček, rajčatový kečup, rajčatová omáčka, salátové zálivky, zeleninová pyré (omáčky), zeleninové dřeně (omáčky – pokrm), zeleninové pasty (omáčky), tatarská omáčka (původní), sójová omáčka, cereální tyčinky a energetické tyčinky, moučníky, zákusky, dorty a sušenky, sladkosti (bombóny), sladké tyčinky a žvýkačky, sladké polevy a náplně, sirupy, cereálie, přípravky na kynutí potravin, sušené a čerstvé těstoviny, nudle a knedlíky, těsta, těstíčka a jejich směsi, ovesné a kukuřičné kaše, hotová jídla z rýže, hotové směsi na pečení, hotová pizzová jídla, hotová káva a kávové nápoje, pokrmy obsahující převážně těstoviny, rýžové pokrmy, jednohubky, korpusy na pizzu, kukuřice (pražená), koláče, koláče s náplní, pizza, čerstvá pizza, calzone (plněná pizza), mražená pizza, míchaná smažená rýže, mražené pečivo plněné masem, nepečená pizza, občerstvení (na bázi cereálií), palačinky, párky v rohlíku (sendviče), pečivo obsahující zeleninu a ryby, pečivo z listového těsta se šunkou, pochutiny obsahující převážně extrudované cereálie, pražená kukuřice, rizoto, ravioli (hotové), sendviče, tortilly, zeleninové koláče, bramborové placky, hotová slaná jídla vyrobená z bramborové mouky, bramborová mouka, přísady vyrobené z ovoce, zpracované byliny, a to přírodní i aromatizované, včetně s přidávkou vitamínů a minerálních vláken a ochucovacích přípravků s výjimkou extraktů a přípravků pro léčebné účely, čajové esence přírodní i ochucené, sirupy na ochucování, sirupy do potravin, stolní sirup, glukózový sirup jako sladidlo do potravin, javorový sirup, sirup na palačinky; (31) čerstvé ovoce, čerstvá zelenina, zemědělské, zahradnické a lesní výrobky a obilí, semena, nezpracované ořechy, čerstvé bylinky, čerstvé luštěniny; (32) nealkoholické nápoje syčené i nesycené, včetně nápojů minerálních, šumivých, iontových a energetických, sirupy, koncentráty a jiné přípravky pro přípravu nápojů, ovocné a zeleninové šťávy (nápoje), mošty, ovocné nektary a nápoje z ovocných šťáv, stolní a minerální vody, práškové přípravky a příchutě pro výrobu nealkoholických nápojů a likérů, nealkoholické nápoje a koncentráty obohacené vitamíny, nealkoholické aperitivy, piva všeho druhu, včetně piva nealkoholického; (33) alkoholické nápoje (s výjimkou pív), alkoholické výtazky z ovoce, alkoholické aperitivy, koktejly (alkoholické), nápoje obsahující ovoce (alkoholické), víno; (35) propagace a reklama, pomoc při řízení obchodní činnosti, poskytování a řízení franšizingu pro provoz restauračních zařízení, obchodní administrativa, on-line objednávkové služby, obchodní poradenské služby vztahující se k

provozování restaurací, pomoc v oblasti obchodního řízení při zakládání a provozování restaurací, maloobchodní zásilkové služby týkající se nealkoholických nápojů; (39) rozvoz a distribuce hotových jídel nebo polotovarů, zásilková obchodní činnost, doprava, přeprava, skladování, balení a distribuce zboží a výrobků, mrazírenská činnost (doprava, skladování) spadající do této třídy, silniční motorová doprava, doprava potravin, rozvoz jídel restauracemi, rozvoz a distribuce nápojů, rychlého občerstvení a hotových jídel, a to pizzy, těstovin, salátů a studené kuchyně, dodávka jídel na objednávku, dodávky jídel objednaných prostřednictvím prostředků komunikace na dálku; (40) zpracování potravinářských surovin, polotovarů a výrobků, a to obilných, mléčných, masných a zeleninových výrobků, včetně uzenin, drůbeže a ryb, zpracování zeleniny, pekařství; (41) organizování, pořádání a zprostředkování kulturních, zábavných, společenských, sportovních, výchovných a vzdělávacích akcí, včetně organizování vzdělávání ve formě kurzů, školení, přednášek, konferencí a sympozií, pořádání nekomerčních výstav, přehlídek a veletrhů, organizování zábavy, rozptýlení a rekreace, zajišťování vstupenek na sportovní a zábavní akce, vydavatelská a nakladatelská činnost, organizování národních nebo mezinárodních akcí zaměřených na pekařství a cukrářství (zábava), kuchařská škola; (43) zajišťování ubytování a stravování, poskytování hotelových služeb, poskytování přechodného ubytování, rezervace ubytování v hotelích, penzionech a jiných ubytovacích zařízeních, služby zajišťující stravování a nápoje, provozování hostinských a restauračních činností a zařízení, služby rychlého občerstvení, zajišťování hromadného stravování (catering), zásobování (catering), catering - jídlo a nápoje pro bankety nebo pro instituce, restaurace, bary, snack bary, bufety, hotely, noční kluby (poskytování jídla), kavárny, vinárny, provoz automatů pro občerstvení, poskytování gastronomických služeb, zprostředkovatelská činnost v oblasti gastronomie v rámci služeb restaurací a pivnic, příprava a zhotovování jídel a výrobků teplé a studené kuchyně, provozování pizzerie, provozování grill-baru, pronajímání společenských a jednacích místností a salónek, provoz kempů, půjčování restauračního zařízení, pořádání gastronomických festivalů, přehlídek a ochutnávek v rámci této třídy (zajištění potravin a nápojů), zajištění stravování při společenských a kulturních akcích, organizování recepce a koktejlů se zaměřením na gastronomii (zajištění potravin a nápojů), zásobování restaurací a provozování potravinářskými výrobky a nápoji, poradenství v oboru gastronomie v rámci této třídy.

(511) 29, 30, 31, 32, 33, 35, 39, 40, 41, 43

(540)

DifWay

(111) **387794**

(220) 07.04.2021

(320) 07.04.2021

(442) 16.06.2021

(151) 22.09.2021

(730) **ROJAPLAST s.r.o.**, Bohouňovice I 79, Červené Pečky, 28002, CZ

(740) Mgr. Martina Zdvihalová, Ph.D. - patentová a právní kancelář, Mgr. Martina Zdvihalová Ph.D., K Pazderně 2031, Benešov, 25601

(210) O-571101

(510) (6) kovové stavební materiály, kovové stavební konstrukce, paňíky s kovovou konstrukcí, skleníky s kovovou konstrukcí, kovové stavby a kovové stavby přenosné, kovové altány, pergoly a přístřešky; (16) ceníky, katalogy, prospekty, dopisní papíry, vizitky, faktury; (18) slunečníky, ratanové tyče; (19) nekovové stavební materiály, stavební dílce a prefabrikáty pro montáž nízkenergetických dřevostavb a montovaných domků, stavby přenosné nekovové, přenosné dřevěné stavby, obytné domy, chaty, sruby, zahradní altány, pergoly a domky nekovové, zahradní dřevěné domky, mobilní domky nekovové, paňíky a skleníky nekovové, přístřešky pro garážová stání nekovové; (20) nábytek a bytové zařízení, zahradní nábytek, zahradní nábytek vyrobený ze dřeva, z hliníku a z kovu, zahradní nábytek z umělého ratanu, plastový zahradní nábytek, kovový nábytek, kovová křesla, kovové židle, kovové stoly, kovové lavice, kovová lehátka, polohovací křesla a lehátka, skládací židle, křesla a stoly, plastový nábytek do koupelen, kovové houpačky (zahradní nábytek); (22) plachty v rámci této třídy, markýzy nekovové, nepromokavé krycí potahy (plachty), stany, plachtovina, celtovina; (28) houpačky, visuté houpačky (vybavení hřišť); (35) reklama, propagace, marketing, reklama, propagace a marketing online, služby v oblasti reklamy a propagace prodeje, distribuce vzorků výrobků, obchodní poradenské služby, poradenství v obchodní činnosti, obchodní informace a rady pro spotřebitele (poradna pro spotřebitele), obchodní zprostředkovatelské služby, zajišťování obchodních transakcí a obchodních kontaktů, prezentace zboží a služeb, služby předvádění výrobků a vystavování zboží, maloobchodní služby, velkoobchodní služby, nákup,

prodej, online nákup a online prodej výrobků uvedených výše ve třídě 6, 16, 18, 19, 20, 22, 28 tohoto seznamu, zprostředkování nákupu a prodeje výrobků uvedených výše ve třídě 6, 16, 18, 19, 20, 22, 28 tohoto seznamu; (39) doprava, mezinárodní doprava.

(511) 6, 16, 18, 19, 20, 22, 28, 35, 39

(540)

GALOBE

(111) **387795**

(220) 07.04.2021

(320) 07.04.2021

(442) 16.06.2021

(151) 22.09.2021

(730) **ROJAPLAST s.r.o.**, Bohouňovice I 79, Červené Pečky, 28002, CZ

(740) Mgr. Martina Zdvihalová, Ph.D. - patentová a právní kancelář, Mgr. Martina Zdvihalová Ph.D., K Pazderně 2031, Benešov, 25601

(210) O-571102

(510) (6) kovové stavební materiály, kovové stavební konstrukce, paňíky s kovovou konstrukcí, skleníky s kovovou konstrukcí, kovové stavby a kovové stavby přenosné, kovové altány, pergoly a přístřešky; (16) ceníky, katalogy, prospekty, dopisní papíry, vizitky, faktury; (18) slunečníky, ratanové tyče; (19) nekovové stavební materiály, stavební dílce a prefabrikáty pro montáž nízkenergetických dřevostavb a montovaných domků, stavby přenosné nekovové, přenosné dřevěné stavby, obytné domy, chaty, sruby, zahradní altány, pergoly a domky nekovové, zahradní dřevěné domky, mobilní domky nekovové, paňíky a skleníky nekovové, přístřešky pro garážová stání nekovové; (20) nábytek a bytové zařízení, zahradní nábytek, zahradní nábytek vyrobený ze dřeva, z hliníku a z kovu, zahradní nábytek z umělého ratanu, plastový zahradní nábytek, kovový nábytek, kovová křesla, kovové židle, kovové stoly, kovové lavice, kovová lehátka, polohovací křesla a lehátka, skládací židle, křesla a stoly, plastový nábytek do koupelen, kovové houpačky (zahradní nábytek); (22) plachty v rámci této třídy, markýzy nekovové, nepromokavé krycí potahy (plachty), stany, plachtovina, celtovina; (28) houpačky, visuté houpačky (vybavení hřišť); (35) reklama, propagace, marketing, reklama, propagace a marketing online, služby v oblasti reklamy a propagace prodeje, distribuce vzorků výrobků, obchodní poradenské služby, poradenství v obchodní činnosti, obchodní informace a rady pro spotřebitele (poradna pro spotřebitele), obchodní zprostředkovatelské služby, zajišťování obchodních transakcí a obchodních kontaktů, prezentace zboží a služeb, služby předvádění výrobků a vystavování zboží, maloobchodní služby, velkoobchodní služby, nákup, prodej, online nákup a online prodej výrobků uvedených výše ve třídě 6, 16, 18, 19, 20, 22, 28 tohoto seznamu, zprostředkování nákupu a prodeje výrobků uvedených výše ve třídě 6, 16, 18, 19, 20, 22, 28 tohoto seznamu; (39) doprava, mezinárodní doprava.

(511) 6, 16, 18, 19, 20, 22, 28, 35, 39

(540)



(111) **387796**

(220) 09.04.2021

(320) 09.04.2021

(442) 16.06.2021

(151) 22.09.2021

(730) **Premier Wines & Spirits s.r.o.**, U silnice 949/11, Praha 6, Ruzyně, 16100, CZ

Blue Mauritius Gold World Spirit Gmbh, Hauptstraße 119, Kurort

Seiffen, DE

(740) Mgr. Jiří Kokeš a partneři, advokátní kancelář, s.r.o., Mgr. Petr Škopek, advokát, Na Flusárně 168, Příbram, Příbram III, 26101

(210) O-571174

(510) (33) alkoholické nápoje (s výjimkou pív), vína, lihoviny, likéry, lihové nápoje, trestí a výtazky alkoholické, obsahující byliny, míchané alkoholické nápoje, to vše pocházející z Mauricijské republiky

(511) 33

(540)

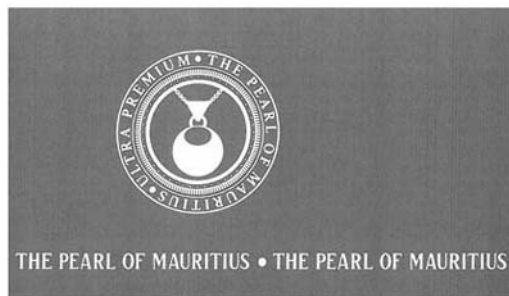

- (111) **387797**
(220) 12.04.2021
(320) 12.04.2021
(442) 16.06.2021
(151) 22.09.2021
(730) **FinSense AGRO s.r.o.**, Tylova 3490, Kladno, 27201, CZ
(210) O-571198
(591) Barevná
(510) (35) obchodní činnost, obchodní administrativa, kancelářské práce, řízení obchodní činnosti; (36) pojištění, zemědělské pojištění, poradenství, finančníctví, peněžnictví; (41) školení, služby v oblasti nemovitostí.
(511) 35, 36, 41
(540)



- (111) **387798**
(220) 12.04.2021
(320) 12.04.2021
(442) 16.06.2021
(151) 22.09.2021
(730) **STROJÍRNA JESENICE s.r.o.**, Zahradní 223, Jesenice, 27033, CZ
(740) PROPATENT, Ing. Vlasta Sedláčková, patentový zástupce, Pod Pekařkou 107/1, Praha 4, Podolí, 14700
(210) O-571222
(510) (7) stroje, a to řezací linky, obráběcí stroje, pilové listy (části strojů), pily (stroje), dopravníky (stroje).
(511) 7
(540)



- (111) **387799**
(220) 12.04.2021
(320) 12.04.2021
(442) 16.06.2021
(151) 22.09.2021
(730) **Tichý Martin RNDr.**, Heyrovského 404/23, Olomouc, Povel, 77900, CZ
(740) PROPATENT, Ing. Vlasta Sedláčková, patentový zástupce, Pod Pekařkou 107/1, Praha 4, Podolí, 14700
(210) O-571223
(510) (30) výrobky mlynářské, těstářenské, pekařské a cukrářské, chléb všeho druhu, cereální tyčinky, preclíky, sušenky, koláče, výrobky z listového a lineckého těsta, mouka, sladké polevy, pečárenské extrudované výrobky, obložené chleby a chlebičky, cukrovinky, zmrzlina, mražené krémy; (40)

výroba, zpracování, úprava a pečení pekařských a cukrářských výrobků na zakázku.

(511) 30, 40

(540)

STATKÁŘKY

- (111) **387800**
(220) 12.04.2021
(320) 12.04.2021
(442) 16.06.2021
(151) 22.09.2021
(730) **Tichý Martin RNDr.**, Heyrovského 404/23, Olomouc, Povel, 77900, CZ
(740) PROPATENT, Ing. Vlasta Sedláčková, patentový zástupce, Pod Pekařkou 107/1, Praha 4, Podolí, 14700
(210) O-571224
(591) Barevná
(510) (29) maso, zvěřina, drůbež, ryby, maso čerstvé, zavařené, mražené, sušené, vejce slepičí a křepelčí, mléčné výrobky, jedlé oleje, lněný olej, ovoce sušené, mražené, zavařené, želé ovocné (jedlé rosoly), marmelády, džemy, ovocné protlaky; (30) výrobky mlynářské, těstářenské, pekařské a cukrářské, chléb všeho druhu, cereální tyčinky, preclíky, sušenky, koláče, výrobky z listového a lineckého těsta, mouka, sladké polevy, pečárenské extrudované výrobky, obložené chleby a chlebičky, cukrovinky, zmrzlina, mražené krémy, želé ovocné (cukrovinky), variegato (ovocné polevy, omáčky na zmrzlinu), slad pro lidskou spotřebu; (31) krmivo pro zvířata, výrobky zemědělské, zahradnické a lesní, zrní (obilniny, semena), čerstvé ovoce a zelenina, osivo, čerstvé rostliny a přírodní květiny, slad na výrobu piva a destilátů; (40) výroba, zpracování, úprava a pečení cukrářských a pekařských výrobků na zakázku.
(511) 29, 30, 31, 40
(540)



- (111) **387801**
(220) 13.04.2021
(320) 13.04.2021
(442) 16.06.2021
(151) 22.09.2021
(730) **Šlajsová Kristýna Mgr. et Bc.**, Na Boubín 220, Písek, Smrkovice, 39701, CZ
(210) O-571245
(591) Barevná
(510) (38) telekonferenční a videokonferenční služby; (41) pořádání výstav ke kulturním nebo vzdělávacím účelům, pořádání a vedení konferencí, kongresů a symposií (psychologické vzdělávání a školení); (44) terapeutické služby (psychologické poradenství, koučink, služby psychologa).
(511) 38, 41, 44

(540)



TEAM SCIENCE LAB

- (111) **387802**
(220) 14.04.2021
(320) 14.04.2021
(442) 16.06.2021
(151) 22.09.2021
(730) **Nón Viet s.r.o.**, Náměstí 17, Horní Planá, 38226, CZ
(740) PatentCentrum Sedláč & Partners s.r.o., Okružní 2824, České Budějovice, České Budějovice 3, 37001
(210) O-571283
(510) (35) reklamní, inzertní služby všeho druhu, včetně inzerce a reklamy poskytované v počítačových, telekomunikačních a obdobných sítích, informační servis a poradenské služby v obchodě, pořádání reklamních a obchodních výstav a předváděcích akcí zboží a služeb, včetně distribuce zboží k reklamním účelům, obchodní zastoupení tuzemských a zahraničních firem, poskytování obchodních informací prostřednictvím webových stránek, marketing, propagace a reklama potravinářského zboží a gastronomických služeb; (39) doprava a přeprava zboží, rozvoz jídel; (43) služby zajišťující stravování a nápoje, služby pohostinství, restaurací, bufetů, barů, bister a podniků rychlého občerstvení, příprava hotových jídel, samoobslužné restaurace, přechodné stánky na trzích (poskytování jídel a nápojů).
(511) 35, 39, 43
(540)

Nón Viet

- (111) **387803**
(220) 14.04.2021
(320) 14.04.2021
(442) 16.06.2021
(151) 22.09.2021
(730) **Nón Viet s.r.o.**, Náměstí 17, Horní Planá, 38226, CZ
(740) PatentCentrum Sedláč & Partners s.r.o., Okružní 2824, České Budějovice, České Budějovice 3, 37001
(210) O-571284
(510) (35) reklamní, inzertní služby všeho druhu, včetně inzerce a reklamy poskytované v počítačových, telekomunikačních a obdobných sítích, informační servis a poradenské služby v obchodě, pořádání reklamních a obchodních výstav a předváděcích akcí zboží a služeb, včetně distribuce zboží k reklamním účelům, obchodní zastoupení tuzemských a zahraničních firem, poskytování obchodních informací prostřednictvím webových stránek, marketing, propagace a reklama potravinářského zboží a gastronomických služeb; (39) doprava a přeprava zboží, rozvoz jídel; (43) služby zajišťující stravování a nápoje, služby pohostinství, restaurací, bufetů, barů, bistra a podniků rychlého občerstvení, příprava hotových jídel, samoobslužné restaurace, přechodné stánky na trzích (poskytování jídel a nápojů).
(511) 35, 39, 43
(540)

nónviet

- (111) **387804**
(220) 15.04.2021
(320) 15.04.2021
(442) 16.06.2021
(151) 22.09.2021
(730) **Crhák Stanislav**, Bezručova 251/31, Velké Pavlovice, 69106, CZ
(210) O-571315
(510) (33) alkoholické nápoje (s výjimkou piva), alkoholové přípravky pro přípravu nápojů.
(511) 33
(540)

Vinařství Knoll

- (111) **387805**
(220) 15.04.2021
(320) 15.04.2021
(442) 16.06.2021
(151) 22.09.2021
(730) **Šrámová Bohunka**, 118, Starý Hrozenkov, 68774, CZ
(740) Mgr. Tereza Rajchlová, Vodičkova 729/11, Praha 1, Nové Město, 11000
(210) O-571348
(510) (3) mýdla, parfumerie, éterické oleje, kosmetické přípravky, vlasové vody; (30) čaj, med, koření; (31) zemědělské, zahradnické, lesní výrobky, které nejsou zahrnuty v jiných třídách, čerstvé ovoce a zelenina, semena, rostliny a květiny.
(511) 3, 30, 31
(540)



- (111) **387806**
(220) 16.04.2021
(320) 16.04.2021
(442) 16.06.2021
(151) 22.09.2021
(730) **Čejková Klára**, 212, Příšovice, 46346, CZ
(210) O-571353
(510) (35) reklama, propagace řízení, organizace a administrativní obchodní činnosti, kancelářské práce; (41) vzdělávání, školení, zábava, sportovní a kulturní činnosti; (43) služby zajišťující stravování a nápoje, dočasné ubytování, rezervace přechodného ubytování, rezervace ubytování v hotelech, penziony pro zvířata, bary s nabídkou vodní dýmky, zdobení potravin.
(511) 35, 41, 43

(540)

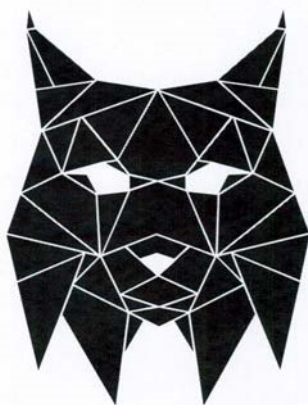

(510) (3) kosmetické přípravky, parfumerie, přípravky pro osobní hygienu, vonné oleje a aromatické výtažky; (14) šperky; (16) tiskárenské výrobky, papírnické zboží a vzdělávací potřeby, tiskoviny; (18) zavazadla, cestovní tašky, peněženky a ostatní tašky; (25) oděvy, pokrývky hlavy; (35) maloobchodní a velkoobchodní prodej kosmetických přípravků, parfumerie, přípravků pro osobní hygienu, vonných olejů a aromatických výtažků, čistících prostředků a vonných přípravků, svíček, potravních doplňků a dietetických přípravků, hygienických přípravků a výrobků, šperků, tiskárenských výrobků, papírnického zboží a vzdělávacích potřeb, tiskovin, zavazadel, cestovních tašek, peněženek a ostatních tašek, oděvů a pokrývek hlavy, kosmetických a hygienických potřeb a potřeb pro péči o krásu, soch, figurek, uměleckých předmětů, ozdob a dekorativních předmětů, nádobí, nádob, textilních výrobků, elektrických přístrojů pro ošetření pleť; (41) vzdělávací a školící služby.

(511) 3, 14, 16, 18, 25, 35, 41
(540)



(111) **387807**

(220) 18.04.2021

(320) 18.04.2021

(442) 16.06.2021

(151) 22.09.2021

(730) **Odkolkovna s.r.o.**, Bucharova 2657/12, Praha 5, Stodůlky, 15800, CZ

(210) O-571390

(591) Barevná

(510) (9) zařízení pro záznam, přenos, reprodukci zvuku nebo obrazu, magnetické datové nosiče, záznamové disky, kompaktní disky, DVD a jiná digitální záznamová média, zařízení na zpracování dat, počítače, počítačové programy (software), nahrané i nenahrané nosiče pro přenos záznamů informací a zvuku; (16) periodický a neperiodický tisk, atlasy, časopisy, fotografie, kalendáře, kancelářské potřeby, katalogy, knihy, noviny, prospekty, mapy, obtisky, pohlednice, reprodukce, samolepky, tiskoviny, papírové tašky, tužky, plastové tašky, papír, lepenka, reklamní, propagační a užitkové výrobky z papíru určené pro propagaci, jako tiskárenské výrobky a kartonážní výrobky, potřeby pro knižní vazby, papírnické zboží, a to učební a vyučovací pomůcky s výjimkou přístrojů, plastické obaly (nezařazené do jiných tříd), tiskařské typy, štočky, papírové etikety, papírové ubrusky a ručníky, tiskoviny, papírové informační, reklamní a propagační materiály v rámci této třídy určené pro propagaci, letáky, plakáty, prospekty, mapy (průvodce), dopisní obálky, papírová přání, diáře, samolepicí fólie, sešity, skicáky, psací potřeby, těžítka, data a databáze na papírových nosičích, vstupenky; (35) marketing a reklama, pomoc při řízení obchodní činnosti, obchodní administrativa, kancelářské práce, mediální reklamní kampaně, politické reklamní kampaně, administrativa politické strany, propagace politické strany, organizování výstav komerčních a reklamních, průzkum veřejného mínění, hospodářské, ekonomické a politické prognózy, styk s veřejností.

(511) 9, 16, 35

(540)



(111) **387808**

(220) 16.04.2021

(320) 16.04.2021

(442) 16.06.2021

(151) 22.09.2021

(730) **Eller Veselá Marcela**, 107, Lukov, 66902, CZ

(740) Jindyne s.r.o., U Statku 77, Mnichovo Hradiště, Hněvousice, 29501

(210) O-571391

(111) **387809**

(220) 19.04.2021

(320) 19.04.2021

(442) 16.06.2021

(151) 22.09.2021

(730) **ES Reality s.r.o.**, Zelené náměstí 3115, Louny, 44001, CZ

(740) Halaxová & Halaxová TETRAPAT, Mgr. Eva Halaxová, Jinonická 804/80, Praha 5, Košíře, 15800

(210) O-571395

(591) Barevná

(510) (36) pronájem bytů, pronájem bydlení, pronájem nemovitostí, služby vztahující se k pronájmu, nákupu a prodeji pozemků, poradenství v oblasti hypoték na obytné nemovitosti, správa pozemků a nemovitostí, poskytování realitních informací vztahujících se k nemovitostem a pozemkům, činnost realitní agentury a realitní kanceláře (služby nemovitostní); (37) developerské služby ve stavebnictví, rozvoj stavebních pozemků, zástavba stavebních pozemků, renovace, úklid a údržba nemovitostí, výstavba obytných, komerčních a průmyslových nemovitostí.

(511) 36, 37

(540)



(111) **387810**

(220) 19.04.2021

(320) 19.04.2021

(442) 16.06.2021

(151) 22.09.2021

(730) **Home Living, s.r.o.**, č. p. 103, Lipno nad Vltavou, 38278, CZ

(740) PatentCentrum Sedlák & Partners s.r.o., Okružní 2824, České Budějovice, České Budějovice 3, 37001

(210) O-571396

(510) (12) kola, koloběžky, elektrokola, elektrokoloběžky, vodní dopravní prostředky; (16) tiskoviny, katalogy, mapy, knihy, časopisy, fotografie, plakáty, samolepky (papírnické výrobky), obtisky, obaly všeho druhu papírové, papírové tašky, papírové kapesníky, papírové ubrusy a ubrusky, databázové produkty v papírové formě, tiskárenské výrobky, kancelářské potřeby spadající do tř. 16; (35) řízení obchodních projektů v oblasti stavebních projektů, marketing nemovitostí, reklamní, marketingové a propagační služby; (36) pronájem nemovitostí a majetku, agenturní služby pro pronájem nemovitostí, zajištění financování stavebních projektů, správa nemovitostí, financování nemovitostí, management nemovitostí, investice

do nemovitostí; (37) stavebnictví a developerské služby (stavební), služby řízení stavebních projektů, stavba komerčních nemovitostí, opravy staveb, údržba staveb; (39) služby cestovních průvodců a organizování cest a výletů, rezervační služby prohlídkových jízd, organizování prohlídek s průvodcem, pronajímání jízdních dopravních prostředků, pronajímání lodí, cestovní kancelář, provozování vodní dopravy; (41) sportovní, společenská a zábavná činnost, organizování a pořádání kulturních, výchovných, vzdělávacích, zábavných a sportovních akcí a soutěží, pořádání kurzů a tréninků, organizování a pořádání hudebních akcí, koncertů, kulturních večerů a festivalů, služby pro oddech, rekreaci a relaxaci v rámci této třídy, služby vydávání cestovních průvodců; (42) plánování stavebních projektů, provádění technických projektových studií pro stavební projekty, architektonické a urbanistické návrhy, poradenství v oblasti stavebního projektování, projektování stavebních plánů pro rekreační zařízení, příprava zpráv z oblasti projektování nemovitostí, tvorba webových stránek, grafický design, návrhy interiérů; (43) služby zajišťující dočasné ubytování, pronájem rekreačního ubytování, hotelové rezervační služby poskytované prostřednictvím internetu, služby zajišťující stravování a nápoje, služby barů, služby spojené s provozováním pohostinství, restaurací, kaváren a podniků rychlého občerstvení restaurační služby (stravování), příprava hotových jídel, služby cestovních kancelářů v oblasti rezervace ubytování.

(511) 12, 16, 35, 36, 37, 39, 41, 42, 43
(540)



(111) **387811**
(220) 19.04.2021
(320) 19.04.2021
(442) 16.06.2021
(151) 22.09.2021
(730) **Home Living, s.r.o.**, č. p. 103, Lipno nad Vltavou, 38278, CZ
(740) PatentCentrum Sedláč & Partners s.r.o., Okružní 2824, České Budějovice, České Budějovice 3, 37001

(210) O-571398
(510) (12) kola, koloběžky, elektrokola, elektrokoloběžky, vodní dopravní prostředky; (16) tiskoviny, katalogy, mapy, knihy, časopisy, fotografie, plakáty, samolepky (papírové výrobky), obtisky, obaly všeho druhu papírové, papírové tašky, papírové kapesníky, papírové ubrusy a ubrousky, databázové produkty v papírové formě, tiskárenské výrobky, kancelářské potřeby spadající do tř. 16; (35) řízení obchodních projektů v oblasti stavebních projektů, marketing nemovitostí, reklamní, marketingové a propagační služby; (36) pronájem nemovitostí a majetku, agenturní služby pro pronájem nemovitostí, zajištění financování stavebních projektů, správa nemovitostí, financování nemovitostí, management nemovitostí, investice do nemovitostí; (37) stavebnictví a developerské služby (stavební), služby řízení stavebních projektů, stavba komerčních nemovitostí, opravy staveb, údržba staveb; (39) služby cestovních průvodců a organizování cest a výletů, rezervační služby prohlídkových jízd, organizování prohlídek s průvodcem, pronajímání jízdních dopravních prostředků, pronajímání lodí, cestovní kancelář, provozování vodní dopravy; (41) sportovní, společenská a zábavná činnost, organizování a pořádání kulturních, výchovných, vzdělávacích, zábavných a sportovních akcí a soutěží, pořádání kurzů a tréninků, organizování a pořádání hudebních akcí, koncertů, kulturních večerů a festivalů, služby pro oddech, rekreaci a relaxaci v rámci této třídy, služby vydávání cestovních průvodců; (42) plánování stavebních projektů, provádění technických projektových studií pro stavební projekty, architektonické a urbanistické návrhy, poradenství v oblasti stavebního projektování, projektování stavebních plánů pro rekreační zařízení, příprava zpráv z oblasti projektování nemovitostí, tvorba webových stránek, grafický design, návrhy interiérů; (43) služby zajišťující dočasné ubytování, pronájem rekreačního ubytování, hotelové rezervační služby poskytované prostřednictvím internetu, služby zajišťující stravování a nápoje, služby barů, služby spojené s provozováním pohostinství, restaurací, kaváren a podniků rychlého občerstvení restaurační služby (stravování), příprava hotových jídel, služby cestovních kancelářů v oblasti rezervace ubytování.

(511) 12, 16, 35, 36, 37, 39, 41, 42, 43

(540)



(111) **387812**
(220) 19.04.2021
(320) 19.04.2021
(442) 16.06.2021
(151) 22.09.2021
(730) **UHLOS s.r.o.**, Závodní 837/6, Teplice, 41501, CZ
(740) Jindyne s.r.o., U Statku 77, Mnichovo Hradiště, Hněvousice, 29501
(210) O-571412
(591) Barevná
(510) (4) pevná paliva, uhlí; (8) ruční nářadí a nástroje pro zpracování materiálů a pro výrobu, opravy a údržbu; (11) grily, jejich části a příslušenství, stroje na led, hořáky, kotle a ohřivače vody, topná, ventilační a klimatizační zařízení a čisticí zařízení, sanitární zařízení, zařízení pro rozvod vody a hygienická zařízení, regulační a bezpečnostní zařízení pro rozvod vody a plynu, zařízení pro průmyslové zpracování, vybavení k vaření, ohřívání, chlazení a uchovávání potravin a nápojů, kouřovody a zařízení pro odvádění odpadních plynů; (21) nádobí, kuchyňské náčiní a nádoby, čisticí a úklidové potřeby; (24) textilní výrobky a náhradní součásti pro textilní výrobky; (25) oděvy; (31) stromy a lesní produkty; (32) nealkoholické nápoje, přípravky pro výrobu nápojů; (35) maloobchodní a velkoobchodní prodej pevných paliv, uhlí, ručního nářadí a nástrojů pro zpracování materiálů a pro výrobu, opravy a údržbu, grilů, jejich částí a příslušenství, strojů na led, hořáků, kotlů a ohřivačů vody, topných, ventilačních a klimatizačních zařízení a čisticích zařízení, sanitárních zařízení, zařízení pro rozvod vody a hygienických zařízení, regulačních a bezpečnostních zařízení pro rozvody vody a plynu, zařízení pro průmyslové zpracování, vybavení k vaření, ohřívání, chlazení a uchovávání potravin a nápojů, kouřovodů a zařízení pro odvádění odpadních plynů, nádobí, kuchyňského náčiní a nádob, čisticích a úklidových potřeb a prostředků, textilních výrobků a náhradních součástí pro textilní výrobky, oděvu, obuvi a pokrývek hlavy, stromů a lesních produktů, nealkoholických nápojů, přípravků pro výrobu nápojů, služby importní a exportní agentury, reklamní, marketingové a propagační služby; (37) kominické služby, stavební práce, instalace, čištění, opravy a údržba výrobků výše uvedených ve třídě 11; (39) doprava a doručování zboží, přepravní služby, balení a skladování zboží, odvoz odpadu; (40) zakázková výroba tuhých paliv, recyklace a zpracování odpadů, zpracování a přeměna uhelných, dřevitých a rostlinných materiálů, tiskařské služby; (44) zahradnické a lesnické služby.

(511) 4, 8, 11, 21, 24, 25, 31, 32, 35, 37, 39, 40, 44
(540)



(111) **387813**
(220) 19.04.2021
(320) 19.04.2021
(442) 16.06.2021
(151) 22.09.2021
(730) **KME Plus s.r.o.**, Tyršova 16/3, Kuřim, 66434, CZ
(740) Mgr. Kateřina Vaňková, patentový zástupce, Nerudova 1095/24, Kuřim, 66434
(210) O-571423
(591) Barevná

(510) (9) monitorovací kontrolní přístroje (elektrické), rozvaděče, rozvaděče elektrické energie, elektroinstalační skříně, elektrické kabely, váhy, elektronické řídicí systémy, docházkové systémy (elektrické), elektrické ovládací panely a pulty; (37) instalační a montážní služby elektrických a elektronických zařízení, opravy elektrických a elektronických zařízení; (42) projektování, projektování elektrických a elektronických systémů, služby projektantů ve formě technických výkresů, technologické projektové studie, programování elektronických řídicích systémů, služby testování, služby ověřování a služby kontroly kvality.

(511) 9, 37, 42
(540)



(111) **387814**
(220) 20.04.2021
(320) 20.04.2021
(442) 16.06.2021
(151) 22.09.2021
(730) **Josef Archleb s.r.o.**, Pasiřská 3299/60, Jablonec nad Nisou, 46601, CZ
(740) **RETROPATENT s.r.o.**, Dobiášova 1246/29, Liberec, Liberec VI-Rochlice, 46006

(210) O-571437
(510) (3) přípravky pro bělení a jiné prostředky k praní, přípravky pro čištění, leštění, odmašťování a broušení, mýdla, parfumerie, vonné oleje, kosmetika, vlasové vody (lotions), kosmetické výrobky a přípravky, přírodní kosmetika, koupelové a sprchové přípravky, neléčivé koupelové soli, éterické oleje, pleťová a tělová mléka, pleťové vody, šampony, kondicionéry, barvy na vlasy, pleťové a tělové krémy, líčidla, parfémy, toaletní vody, vody po holení, deodoranty a antiperspiranty, aromaterapeutické přípravky, masážní přípravky, zubní pasty, přípravky k péči o ústní dutinu; (5) výrobky lékárnické, veterinářské a hygienické, nápoje, potraviny a potravinové doplňky určené pro zvláštní výživu s léčebnými nebo preventivními účinky, diabetické přípravky pro léčebné účely, potraviny pro batolata, extrakty a potravinové doplňky pro zvláštní výživu - v rámci této třídy, extrakty, potravinové doplňky pro zlepšení fyzické, psychické a zdravotní kondice v rámci této třídy, speciální léčivé potraviny pro rekonvalescenty, sportovce a osoby se zvýšenou fyzickou a pracovní zátěží, hygienické výrobky pro léčebné účely, dezinfekční přípravky, léčivé bonbony bedmíkové, jitrocelové, proti kašli; (32) minerální vody, šumivé nápoje a jiné nápoje nealkoholické, nápoje a šťávy ovocné, sirupy a jiné přípravky ke zhotovování nápojů.

(511) 3, 5, 32
(540)

ANTIPERLE

(111) **387815**
(220) 20.04.2021
(320) 20.04.2021
(442) 16.06.2021
(151) 22.09.2021
(730) **Ahold Delhaize Licensing Sàrl**, Rue Jean-François Bartholoni 4-6, 1204 Geneva, CH

(740) **HAVEL & PARTNERS s.r.o.**, advokátní kancelář, Mgr. Ivan Rámeš, advokát, Na Florenci 2116/15, Praha 1, Nové Město, 11000
(210) O-571455
(591) Barevná
(510) (33) vína, šumivá vína, přírodní šumivá vína, sekty.
(511) 33
(540)



(111) **387816**
(220) 20.04.2021
(320) 20.04.2021
(442) 16.06.2021
(151) 22.09.2021
(730) **Viaflames s.r.o.**, Panelová 31, Bohumín, Vrbice, 73551, CZ
(210) O-571463
(510) (11) topná zařízení, kamna, topné kotle, zařízení pro ohřev vody.
(511) 11
(540)

JETFLAMES

(111) **387817**
(220) 21.04.2021
(320) 21.04.2021
(442) 16.06.2021
(151) 22.09.2021
(730) **Milan METELKA a.s.**, č. p. 723, Drnovice, 68304, CZ
(740) **A. Holas & partner**, Patentová a známková kancelář, Ing. Mgr. Hana Holasová, Křížová 105/4, Brno, Staré Brno, 60300
(210) O-571503
(510) (33) alkoholické nápoje (s výjimkou pív).
(511) 33
(540)

SVĚTLUŠKA

(111) **387818**
(220) 22.04.2021
(320) 22.04.2021
(442) 16.06.2021
(151) 22.09.2021
(730) **Herbalus s.r.o.**, Šubertova 1226/4, Ostrava, Moravská Ostrava, 70200, CZ
(740) **HAVEL & PARTNERS s.r.o.**, advokátní kancelář, Mgr. Ivan Rámeš, advokát, Na Florenci 2116/15, Praha 1, Nové Město, 11000
(210) O-571514
(591) Barevná
(510) (3) kosmetické přípravky, kosmetické přípravky do koupele, koupelové přípravky, konopná mast, ne pro léčebné účely, konopný olej, ne pro léčebné účely, peelingy, tělové peelingy, balzámy na rty, masti (neléčivé), tělové pěny (neléčivé), hydratační krémy, anti - aging krémy, krémy na ruce, krémy na nohy, chladivé gely, pleťové masky; (5) výživové doplňky, antioxidační doplňky, homeopatické doplňky, bílkovinné doplňky stravy, tekuté vitamínové doplňky, tekuté bylinné doplňky, potravinové doplňky pro lidskou spotřebu, potravinové doplňky obsahující stopové prvky, doplňky zdravé výživy pro osoby se zvláštními dietními požadavky, potravinové doplňky k regulaci cholesterolu, dietetické doplňky pro sportovce, léčebné izotonické nápoje, nápoje upravené pro lékařské účely, léčivé nápoje, proteinové potravinové doplňky, farmaceutické přípravky pro péči o pokožku, léčivé oleje, konopný olej jako doplněk stravy, bylinné léky z konopí, léčivé balzámy na rty, bylinné masti, bylinné hydratační

krémy, bylinné anti - aging krémy, bylinné krémy na ruce, bylinné krémy na nohy, bylinné chladivé gely, bylinné pleťové masky; (29) konopné semínko (zpracovaná), konopné semínko (loupané); (30) proteinové tyčinky rostlinného původu, cannabis cukrovinky, nápoje na bázi čaje, sypané a sáčkové čaje z bylin (a konopí); (31) pamlsky pro zvířata (zejména pro psy a kočky), oleje jako doplněk stravy pro zvířata, nezpracované konopné semínko; (34) cigaretové papírky, magnetické drtičky tabáku, dutinky, zapalovače, plastové drtičky tabáku.

(511) 3, 5, 29, 30, 31, 34
(540)



(111) **387819**
(220) 22.04.2021
(320) 22.04.2021
(442) 16.06.2021
(151) 22.09.2021
(730) **Master and Juniors z.s.**, Údraž 6, Albrechtice nad Vltavou, 397 01, CZ
(210) O-571515
(510) (14) odznaky; (18) vycházkové hole; (25) trička.
(511) 14, 18, 25
(540)

Česká lískovka

(111) **387820**
(220) 22.04.2021
(320) 22.04.2021
(442) 16.06.2021
(151) 22.09.2021
(730) **Barčiová Lenka RNDr., PhD.**, Vilová 232, Tábor, Čelkovice, 39001, CZ
(210) O-571518
(510) (14) šperky, polodrahokamy a drahokamy, přívěsky ke klíčům; (20) perleť, korál, mušle, lastury, ulity, jantar, mobilní dekorační předměty, větrné zvonkohry (dekorace), dekorace vyrobené ze dřeva; (26) ozdoby do vlasů.
(511) 14, 20, 26
(540)

Archboldia

(111) **387821**
(220) 22.04.2021
(320) 22.04.2021
(442) 16.06.2021
(151) 22.09.2021
(730) **Peterka Aleš**, Fingerova 2182/7, Praha 5, Stodůlky, 15800, CZ
(740) Ing. Jarmila Javoříková, patentový zástupce, Slunečná 4566, Zlín, 76005
(210) O-571524
(510) (29) maso, masné výrobky, uzeniny, šunka, salámy, párky, klobásy, slanina, maso konzervované, sušené či jinak potravinářsky upravené, mleté maso, masové výtažky, masové konzervy, ryby, drůbež (ne živá), polévky, vývary, potravinářské tuky, vejce a vaječné výrobky, mléko a výrobky z něj, sýry,

ovoce a zelenina konzervovaná, sušená či jinak potravinářsky upravená, hotová jídla z výše uvedených potravin; (35) maloobchodní, velkoobchodní a elektronický prodej potravin, zejména masných výrobků a hotových jídel, reklama, marketing, reklama on-line, marketing on-line, obchodní průzkum, předvádění zboží, šíření reklamních materiálů, šíření vzorků zboží, pořádání obchodních akcí, administrativní služby, automatizované zpracování dat, správa obchodních dat, obchodní poradenství, obchodní management, obchodní informace (služby); (40) zpracování a úprava masa, řeznictví, uzenářství, zpracování a úprava potravin, uzení potravin, sušení masa, konzervace potravin, poradenství v oblasti zpracování potravin, zejména zpracování masa; (43) hostinská činnost, provoz stravovacích zařízení, restaurace, služby rychlého stravování, zajištění stravování (catering), hostiny, rauty, poradenství v oblasti hostinských služeb a cateringu.

(511) 29, 35, 40, 43
(540)



MASOLOGY

(111) **387822**
(220) 22.04.2021
(320) 22.04.2021
(442) 16.06.2021
(151) 22.09.2021
(730) **Avia Park III, s.r.o.**, Beranových 140, Praha 9, Letňany, 19900, CZ
(740) Jindyne s.r.o., U Statku 77, Mnichovo Hradiště, Hněvousice, 29501
(210) O-571552
(510) (43) poskytování jídla a nápojů, restaurace, zajišťování hromadného stravování (catering), poradenství, konzultační a informační činnost týkající se uvedených služeb.
(511) 43
(540)

**THE
ONE**

CAFÉ & DELI

(111) **387823**
(220) 26.04.2021
(320) 26.04.2021
(442) 16.06.2021
(151) 22.09.2021
(730) **REFLEX CZ, s.r.o.**, Sezemická 2757/2, Praha 9, Horní Počernice, 19300, CZ
(740) Rödl & Partner, advokáti, v.o.s., JUDr. Lucie Kianková BA, Platněnská 191/2, Praha 1, Staré Město, 11000
(210) O-571593

(510) (6) kovové zásobníky, kovové skladovací nádrže, kovové tlakové nádoby; (11) tepelné akumulátory, zásobníkové ohřivače vody, zařízení a stroje na čištění vody, přístroje na filtrování vody, tlakové zásobníky vody; (37) instalační a montážní služby, čištění, opravy a údržba, vše ve vztahu k výrobkům uvedeným výše ve třídách 6 a 11.

(511) 6, 11, 37

(540)

Rexon

(111) **387824**

(220) 26.04.2021

(320) 26.04.2021

(442) 16.06.2021

(151) 22.09.2021

(730) **REFLEX CZ, s.r.o.**, Sezemická 2757/2, Praha 9, Horní Počernice, 19300, CZ

(740) Rödl & Partner, advokáti, v.o.s., JUDr. Lucie Kianková BA, Platnéřská 191/2, Praha 1, Staré Město, 11000

(210) O-571595

(510) (7) průmyslové stroje na míchání; (20) průmyslové zásobní nádrže na vodu (jiné než kovové nebo zděné), zásobní nádrže na plyn (jiné než kovové nebo zděné), nádrže (jiné než kovové nebo zděné); (37) instalační a montážní služby, čištění, opravy a údržba, vše ve vztahu k výrobkům uvedeným výše ve třídách 7 a 20.

(511) 7, 20, 37

(540)

Reglyk

(111) **387825**

(220) 26.04.2021

(320) 26.04.2021

(442) 16.06.2021

(151) 22.09.2021

(730) **REFLEX CZ, s.r.o.**, Sezemická 2757/2, Praha 9, Horní Počernice, 19300, CZ

(740) Rödl & Partner, advokáti, v.o.s., JUDr. Lucie Kianková BA, Platnéřská 191/2, Praha 1, Staré Město, 11000

(210) O-571596

(510) (6) kovové zásobníky, kovové skladovací nádrže, kovové tlakové nádoby; (11) tepelné akumulátory, zásobníkové ohřivače vody, zařízení a stroje na čištění vody, přístroje na filtrování vody, tlakové zásobníky vody; (37) instalační a montážní služby, čištění, opravy a údržba, vše ve vztahu k výrobkům uvedeným výše ve třídách 6 a 11.

(511) 6, 11, 37

(540)

Recon

(111) **387826**

(220) 26.04.2021

(320) 26.04.2021

(442) 16.06.2021

(151) 22.09.2021

(730) **REFLEX CZ, s.r.o.**, Sezemická 2757/2, Praha 9, Horní Počernice, 19300, CZ

(740) Rödl & Partner, advokáti, v.o.s., JUDr. Lucie Kianková BA, Platnéřská 191/2, Praha 1, Staré Město, 11000

(210) O-571602

(510) (6) kovové zásobníky, kovové skladovací nádrže, kovové tlakové nádoby; (11) tepelné akumulátory, zásobníkové ohřivače vody, zařízení a stroje na čištění vody, přístroje na filtrování vody, tlakové zásobníky vody; (37) instalační a montážní služby, čištění, opravy a údržba, vše ve vztahu k výrobkům uvedeným výše ve třídách 6 a 11.

(511) 6, 11, 37

(540)

Resin

(111) **387827**

(220) 26.04.2021

(320) 26.04.2021

(442) 16.06.2021

(151) 22.09.2021

(730) **Contexta s.r.o. - zařízení pro další vzdělávání pedagogických pracovníků a metodické centrum**, Mírové náměstí 11/3, Litoměřice, Litoměřice-Město, 41201, CZ

(740) eLegal advokátní kancelář s.r.o., Mgr. Tomáš Pauch, advokát, Sokolovská 695/115b, Praha 8, Karlín, 18600

(210) O-571613

(510) (28) karetní hry, deskové hry, hry rozvíjející dovednosti a akční hry; (35) online prodej učebních pomůcek, online prodej vzdělávacích her; (41) školení, vyučování, výuka jazyků, doučování jazyků, jazykové kurzy, jazyková výuka, tlumočnické služby (jazykové), organizování jazykové výuky, provozování jazykových škol a zajišťování jazykových kurzů, pořádání výukových kurzů cizích jazyků, vydávání učebních materiálů, vedení seminářů, příprava a pořádání vzdělávacích akcí, příprava a pořádání zábavných akcí, překladatelské a tlumočnické služby, informace o výchově a vzdělávání, organizování vzdělávacích programů pro mládež, vzdělávací pobytové kurzy.

(511) 28, 35, 41

(540)

Contexta

(111) **387828**

(220) 26.04.2021

(320) 26.04.2021

(442) 16.06.2021

(151) 22.09.2021

(730) **Contexta s.r.o. - zařízení pro další vzdělávání pedagogických pracovníků a metodické centrum**, Mírové náměstí 11/3, Litoměřice, Litoměřice-Město, 41201, CZ

(740) eLegal advokátní kancelář s.r.o., Mgr. Tomáš Pauch, advokát, Sokolovská 695/115b, Praha 8, Karlín, 18600

(210) O-571614

(591) Barevná

(510) (28) karetní hry, deskové hry, hry rozvíjející dovednosti a akční hry; (35) online prodej učebních pomůcek, online prodej vzdělávacích her; (41) školení, vyučování, výuka jazyků, doučování jazyků, jazykové kurzy, jazyková výuka, tlumočnické služby (jazykové), organizování jazykové výuky, provozování jazykových škol a zajišťování jazykových kurzů, pořádání výukových kurzů cizích jazyků, vydávání učebních materiálů, vedení seminářů, příprava a pořádání vzdělávacích akcí, příprava a pořádání zábavných akcí, překladatelské a tlumočnické služby, informace o výchově a vzdělávání, organizování vzdělávacích programů pro mládež, vzdělávací pobytové kurzy.

(511) 28, 35, 41

(540)



(111) **387829**

(220) 26.04.2021

(320) 26.04.2021

(442) 16.06.2021

(151) 22.09.2021

(730) **company L&K s.r.o.**, Dopravní 500/9, Praha 10, Uhřetín, 10400, CZ

(210) O-571620

(510) (35) kancelářské a administrativní služby, administrativní služby; (36) pronájem kanceláří (nemovitosti), pronájem sdílených kanceláří.

(511) 35, 36

(540)

Všechny cesty vedou do sídlonamíru.cz

(111) **387830**

(220) 26.04.2021

(320) 26.04.2021

- (442) 16.06.2021
(151) 22.09.2021
(730) **Chlebek Stanislav Ing.**, Sadová 606, Frýdek-Místek, Frýdek, 738 01, CZ
(740) Ing. Kateřina Gregorová, patentový a známkový zástupce, Jiráskovo náměstí 159/10, Ostrava, Moravská Ostrava, 70200
(210) O-571630
(510) (35) služby týkající se pomoci a poradenství v oboru řízení obchodní činnosti pro firmy v oblasti energetiky, propagace přínosů energeticky účinných technologií osvětlení, poradenství v oblasti řízení obchodní činnosti; (37) stavební poradenství, poradenské služby pro rekonstrukci budov; (41) tlumočnické a překladatelské služby, organizování a vedení školení, kurzů, seminářů, konferencí a workshopů, poskytování školicích a vzdělávacích služeb, poskytování školení v oblasti společenské etiky a etikety; (42) inženýrský průzkum, inženýrské služby, technologické inženýrské analýzy, příprava a poskytování inženýrských zpráv, inženýrské služby pro třetí osoby, technické poradenství v oboru ekologického inženýrství, služby výzkumu a vývoje v oblasti inženýrství, strojírenské návrhy a poradenství, poradenské služby v oblasti projektování výrobků, poradenství v oboru stavebnictví (návrhy, projekty), technické projektové studie, poradenské služby vztahující se k technickému designu, vědecké a technologické služby, příprava studií v oblasti vědeckého výzkumu, poskytování technologických informací o inovacích šetrných k životnímu prostředí a o ekologických inovacích, poskytování vědeckých informací v oblasti klimatických změn, technické poradenství v oboru ekologického inženýrství, poradenství v oblasti úspor energie.
(511) 35, 37, 41, 42
(540)

BESTINNOVS

- (111) **387831**
(220) 26.04.2021
(320) 26.04.2021
(442) 16.06.2021
(151) 22.09.2021
(730) **SATJAM, s.r.o.**, Michalská 1032/21, Ostrava, Slezská Ostrava, 710 00, CZ
(740) Ing. Kateřina Gregorová, patentový a známkový zástupce, Jiráskovo náměstí 159/10, Ostrava, Moravská Ostrava, 70200
(210) O-571631
(510) (6) obecné surové kovy nebo jejich polotovary, kovové stavební konstrukční materiály a prvky, kovové střešní krytiny, hliník a jeho slitiny, hliníkové střešní oplechování, hliníkový plech, hliníkové profily, plechy válcované za studena, plechy, pásy kovové; (16) tiskoviny, katalogy, kalendáře, letáky, periodické a neperiodické publikace, příručky (manuály), tištěné propagační materiály, informační brožury, přílnavé folie, papírové bannery; (35) reklama, marketing a propagační služby, reklama prostřednictvím všech veřejných komunikačních prostředků, online reklama v počítačové komunikační síti, poskytování zákaznických informací o produktech prostřednictvím internetu, sjednávání obchodních smluv pro jiné osoby, subdavatelské služby (pomoc v obchodní činnosti), maloobchod a velkoobchod s výrobky výše uvedenými ve třídě 6.
(511) 6, 16, 35
(540)

ALUMAT

- (111) **387832**
(220) 27.04.2021
(320) 27.04.2021
(442) 16.06.2021
(151) 22.09.2021
(730) **Rada Martin**, č. p. 152, Kluky, 28545, CZ
(210) O-571646
(591) Barevná
(510) (12) jízdní kola, terénní jízdní kola, tandemová jízdní kola, závodní jízdní kola, cestovní jízdní kola, motorová jízdní kola, elektrická jízdní kola, skládací jízdní kola, sportovní jízdní kola, jízdní kola pro děti, elektrická skládací jízdní kola, přívěsy za jízdní kola (riyakah); (35) maloobchodní prodej jízdních kol.
(511) 12, 35

(540)



- (111) **387833**
(220) 27.04.2021
(320) 27.04.2021
(442) 16.06.2021
(151) 22.09.2021
(730) **Sdružení pro zaměstnanecké stravování, z.s.**, Anny Letenské 34/7, Praha 2, Vinohrady, 12000, CZ
(740) PROPATENT, JUDr. Matěj Sedláček, Pod Pekařkou 107/1, Praha 4, Podolí, 14700
(210) O-571670
(591) Barevná
(510) (41) organizování a pořádání soutěží, výstav, vzdělávacích, společenských a kulturních akcí, anket, vyhlášení cen.
(511) 41
(540)



- (111) **387834**
(220) 28.04.2021
(320) 28.04.2021
(442) 16.06.2021
(151) 22.09.2021
(730) **Horské lázně Karlova Studánka, státní podnik**, č. p. 6, Karlova Studánka, 79324, CZ
(210) O-571681
(510) (32) nealkoholické nápoje, limonády, šumivé a jiné nealkoholické nápoje, nealkoholické nápoje obsahující kyselinu uhličitou, ovocné a zeleninové šťávy a nápoje, též obohacené vitamíny, multivitamíny nebo minerály, sorbety, sirupy a jiné přípravky k přípravě nealkoholických nápojů, dietní, iontové a energetické nápoje, pivo, lehká piva a ležáky, též v netekuté formě, nealkoholická vína a šumivá nealkoholická vína pro děti; (35) maloobchodní a velkoobchodní služby s výrobky výše uvedenými ve třídě 32 a dále s následujícími výrobky: neléčivé kosmetické a toaletní přípravky, džemy, chléb, paštiky, víno, inzerce, předvádění zboží, zprostředkování interaktivního obchodu s výrobky výše uvedenými ve třídě 32 a dále s následujícími výrobky: neléčivé kosmetické a toaletní přípravky, džemy, chléb, paštiky, víno, administrativní práce spadající do této třídy, referenční servis, marketing, reklamní a propagační činnost, zprostředkování reklamní činnosti zejména pomocí globálních komunikačních sítí, styky s veřejností, služby v oblasti získávání obchodních kontraktčních partnerů, organizování komerčních a reklamních výstav, zprostředkování obchodních záležitostí; (41) vydavatelská a nakladatelská činnost, vydávání novin, časopisů, periodických publikací, fotografií, pohlednic, plakátů, vydávání textů, s výjimkou reklamních nebo náborových, výchova, vzdělávání, zábava, sportovní aktivity, organizování klubové činnosti, pořádání odborných kurzů, školení a jiných vzdělávacích akcí, včetně lektorské činnosti, organizování, vedení a řízení školení, pracovních setkání, seminářů, konferencí a kolokvií, organizování kulturních akcí v rámci této třídy, večírků, kulturních a vzdělávacích výstav, organizování vzdělávacích a zábavných soutěží, výchovně zábavné klubové služby, služby k zábavě a pobavení spadající do třídy 41, služby pro oddech a rekreaci, kongresová

turistika, skupinové cvičení a činnost posilovny v rámci této třídy; (43) služby zajišťující dočasné ubytování, stravování a pitný režim, zejména pro hotely a ubytovny, pronajímání jednacích místností, provoz hotelového ubytování, hotelové služby, bufety, bary a automaty pro rychlé občerstvení, penziony, poskytování stravovacích služeb zvířatům, poskytování gastronomických služeb, pořádání hostin, provoz restauračních zařízení a kaváren, zásobovací služby a související rozvoz jídla v rámci této třídy, pronajímání společenských a jednacích místností a salónek, rezervace pobytů, půjčování restauračního zařízení; (44) lékařské služby, lékařské poradenství, péče o hygienu a krásu osob, pronajímání zdravotnických zařízení, terapeutické služby, fyzioterapie, rehabilitace, služby soukromých klinik, sanatorií a zotavoven, činnost zdravotnického střediska, veřejné lázně, provoz sauny, solária a pidaria, služby psychologa, provoz parní lázně, ošetřovatelské služby, služby balneoterapie, rašelinových zábalů, masáží, manikúry, pedikúry, lázeňské služby, aromaterapeutické služby, vodoléčba, provoz bazénu a whirlpool v rámci této třídy, služby wellness, perličkové koupele, vířivé koupele, hydromasáže, parní koupele, relaxace v suchém i vlhkém teple, ochlazovací procesy, provoz solné jeskyně, inhalační léčba, provozování rehabilitačních technik.

(511) 32, 35, 41, 43, 44

(540)



(111) **387835**

(220) 28.04.2021

(320) 28.04.2021

(442) 16.06.2021

(151) 22.09.2021

(730) **Horské lázně Karlova Studánka, státní podnik, č. p. 6, Karlova Studánka, 79324, CZ**

(210) O-571682

(510) (32) nealkoholické nápoje, limonády, šumivé a jiné nealkoholické nápoje, nealkoholické nápoje obsahující kyselinu uhličitou, ovocné a zeleninové šťávy a nápoje, též obohacené vitamíny, multivitamíny nebo minerály, sroby, sirupy a jiné přípravky k přípravě nealkoholických nápojů, dietní, iontové a energetické nápoje, pivo, lehká piva a ležáky, též v netekuté formě, nealkoholická vína a šumivá nealkoholická vína pro děti; (35) maloobchodní a velkoobchodní služby s výrobky výše uvedenými ve třídě 32 a dále s následujícími výrobky: neléčivé kosmetické a toaletní přípravky, džemy, chléb, paštiky, víno, inzerce, předvádění zboží, zprostředkování interaktivního obchodu s výrobky výše uvedenými ve třídě 32 a dále s následujícími výrobky: neléčivé kosmetické a toaletní přípravky, džemy, chléb, paštiky, víno, administrativní práce spadající do této třídy, referenční servis, marketing, reklamní a propagační činnost, zprostředkování reklamní činnosti zejména pomocí globálních komunikačních sítí, styky s veřejností, služby v oblasti získávání obchodních kontrakčních partnerů, organizování komerčních a reklamních výstav, zprostředkování obchodních záležitostí; (41) vydavatelská a nakladatelská činnost, vydávání novin, časopisů, periodických publikací, fotografií, pohlednic, plakátů, vydávání textů, s výjimkou reklamních nebo náborových, výchova, vzdělávání, zábava, sportovní aktivity, organizování klubové činnosti, pořádání odborných kurzů, školení a jiných vzdělávacích akcí, včetně lektorské činnosti, organizování, vedení a řízení školení, pracovních setkání, seminářů, konferencí a kolokvií, organizování kulturních akcí v rámci této třídy, večírků, kulturních a vzdělávacích výstav, organizování vzdělávacích a zábavných soutěží, výchovně zábavné klubové služby, služby k zábavě a pobavení spadající do třídy 41, služby pro oddech a rekreaci, kongresová turistika, skupinové cvičení a činnost posilovny v rámci této třídy; (43) služby zajišťující dočasné ubytování, stravování a pitný režim, zejména pro hotely a ubytovny, pronajímání jednacích místností, provoz hotelového

ubytování, hotelové služby, bufety, bary a automaty pro rychlé občerstvení, penziony, poskytování stravovacích služeb zvířatům, poskytování gastronomických služeb, pořádání hostin, provoz restauračních zařízení a kaváren, zásobovací služby a související rozvoz jídla v rámci této třídy, pronajímání společenských a jednacích místností a salónek, rezervace pobytů, půjčování restauračního zařízení; (44) lékařské služby, lékařské poradenství, péče o hygienu a krásu osob, pronajímání zdravotnických zařízení, terapeutické služby, fyzioterapie, rehabilitace, služby soukromých klinik, sanatorií a zotavoven, činnost zdravotnického střediska, veřejné lázně, provoz sauny, solária a pidaria, služby psychologa, provoz parní lázně, ošetřovatelské služby, služby balneoterapie, rašelinových zábalů, masáží, manikúry, pedikúry, lázeňské služby, aromaterapeutické služby, vodoléčba, provoz bazénu a whirlpool v rámci této třídy, služby wellness, perličkové koupele, vířivé koupele, hydromasáže, parní koupele, relaxace v suchém i vlhkém teple, ochlazovací procesy, provoz solné jeskyně, inhalační léčba, provozování rehabilitačních technik.

(511) 32, 35, 41, 43, 44

(540)

LORKOVA VILA

(111) **387836**

(220) 28.04.2021

(320) 28.04.2021

(442) 16.06.2021

(151) 22.09.2021

(730) **Melior Invest, s.r.o., Karmelitská 379/18, Praha 1, Malá Strana, 11800, CZ**

(740) JUDr. Tomáš Lejček MBA, Slezská 169/10, Praha 2, Vinohrady, 12000

(210) O-571691

(510) (36) investiční poradenství, investiční služby, sjednávání investic, zajišťování finančních investic, správa investic, investiční management, služby finančního poradenství, finanční analýzy, peněžní služby, finanční služby v oblasti pojištění, zprostředkování pojištění, makléřské služby v oblasti nákupu a prodeje cenných papírů, poskytování daňového poradenství (nikoliv účetnictví), úvěrové poradenství a služby zprostředkování úvěrů, služby v oblasti úvěrů a zprostředkování hypoték.

(511) 36

(540)



(111) **387837**

(220) 28.04.2021

(320) 28.04.2021

(442) 16.06.2021

(151) 22.09.2021

(730) **Melior Invest, s.r.o., Karmelitská 379/18, Praha 1, Malá Strana, 11800, CZ**

(740) JUDr. Tomáš Lejček MBA, Slezská 169/10, Praha 2, Vinohrady, 12000

(210) O-571692

(510) (36) investiční poradenství, investiční služby, sjednávání investic, zajišťování finančních investic, správa investic, investiční management, služby finančního poradenství, finanční analýzy, peněžní služby, finanční služby v oblasti pojištění, zprostředkování pojištění, makléřské služby v oblasti nákupu a prodeje cenných papírů, poskytování daňového poradenství (nikoliv účetnictví), úvěrové poradenství a služby zprostředkování úvěrů, služby v oblasti úvěrů a zprostředkování hypoték.

(511) 36

(540)



(111) **387838**

(220) 29.04.2021

(320) 29.04.2021

(442) 16.06.2021

(151) 22.09.2021

(730) **Amri Florent Mehdi**, Za Mototechnou 2652/8, Praha 5, Stodůlky, 15500, CZ

(740) **MACEK.LEGAL**, Mgr. Daniel Macek, advokát, Haštalská 1072/6, Praha 1, Staré Město, 11000

(210) O-571711

(510) (9) software na hry, počítačové hry, počítačové hry ke stažení, nahraná DVD obsahující hry, programy pro počítačové hry, programy pro elektronické hry, interaktivní programy pro videohry, softwarové programy na video hry, software na hraní her, nahrané kompaktní disky obsahující hry, software pro programy na video hry, počítačové programy pro předem nahrané hry, počítačové programy pro videohry a počítačové hry, počítačové programy pro interaktivní televizi a pro interaktivní hry a/nebo kvízy, mobilní aplikace; (16) kartonové krabice, obrázkové karty, brožury týkající se her; (28) hry, společenské hry, karetní hry, deskové hry, stolní hry, stolní společenské dny, hry rozvíjející dovednosti a akční hry, hrací karty, karetní hry, sady otázek pro stolní společenské hry, hrací plány (součást hry); (35) merchandising, maloobchodní a velkoobchodní prodej her, maloobchodní a velkoobchodní internetový prodej výrobků výše uvedených ve třídě 9, 16 a 28.

(511) 9, 16, 28, 35

(540)



(111) **387839**

(220) 29.04.2021

(320) 29.04.2021

(442) 16.06.2021

(151) 22.09.2021

(730) **CARETTA SPA CZ s.r.o.**, Krmelínská 631, Stará Ves nad Ondřejnicí, Stará Ves, 73923, CZ

(740) Ing. Pavel Nádvorník s.r.o., Klínová 620/1, Ostrava, Hulváky, 70900

(210) O-571715

(510) (11) pamí lázně a sauny, zahradní sauny, osobní pamí lázně, saunové vybavení, saunové přístroje, saunová zařízení, saunová kamna, přenosné pamí sauny, obličejové sauny, výhřevné zařízení do sauny, kameny do sauny, lázeňské bazény, ochlazovací bazénky po saunování, lázně (vyhříváné bazény), filtry do bazénů, filtry pro relaxační vany, ohříváče do bazénů, zařízení pro chlorování bazénů, zařízení na vytápění plaveckých bazénů, pevné podvodní osvětlovací zařízení do bazénů, solária (k jiným než lékařským účelům), vany, zařízení masážních van, vany s masážními tryskami, vany na termální koupele, vany pro léčebné koupele, hydromasážní přístroje a zařízení, vířivky, sprchy, sprchové doplňky, sprchová zařízení, chladicí zařízení, topné, ventilační a klimatizační systémy, topná, ventilační a klimatizační zařízení a čističí zařízení; (35) propagační činnost, reklama, pomoc při řízení obchodní činnosti, propagace

a reklamní činnost zejména v oblasti osvěty saunování, saunových soutěží a spa a wellness; maloobchodní a velkoobchodní prodej přístrojů sloužících opalování, maloobchodní a velkoobchodní prodej sanitární techniky, maloobchodní a velkoobchodní prodej wellness zařízení, maloobchodní a velkoobchodní prodej chladících zařízení, topných, ventilačních a klimatizačních zařízení, maloobchodní a velkoobchodní prodej čističích zařízení; (37) stavba saun, opravy saun a wellness zařízení, výstavba bazénů, údržba bazénů, hygienické čištění bazénů, aplikace nátěrů na plavecké bazény, stavba wellness; (44) sauny (služby), solária (služby), provozování saun, solárií a wellness zařízení, služby v oblasti poskytování zařízení na saunování, zdravotní lázeňské služby pro zdraví a wellness těla a ducha, služby péče o hygienu a krásu, fyzioterapie, fyzická rehabilitace, masáže, informace týkající se masáží, veřejné lázně pro hygienické účely.

(511) 11, 35, 37, 44

(540)

SAUNOMAT

(111) **387840**

(220) 02.05.2021

(320) 02.05.2021

(442) 16.06.2021

(151) 22.09.2021

(730) **RAMRET s.r.o.**, Nová Ves 462, Frýdlant nad Ostravicí, 73911, CZ

(210) O-571755

(591) Barevná

(510) (25) srční oděvy, pracovní oděvy, oděvy zahrnuté v této třídě, zejména konfekce a modelové oděvy, čepice a klobouky, pláště; (40) krejčovské služby.

(511) 25, 40

(540)



(111) **387841**

(220) 03.05.2021

(320) 03.05.2021

(442) 16.06.2021

(151) 22.09.2021

(730) **Bear Hugs s.r.o.**, Karlovarská 369, Bečov nad Teplou, 36464, CZ

(740) Mgr. Dana Pasovská, advokátka, Slovanská 982/136, Plzeň, Východní Předměstí, 32600

(210) O-571760

(510) (25) oděvy, obuv, pokrývky hlavy; (32) piva, nealkoholické nápoje, minerální a sycené vody, ovocné šťávy a nápoje, sirupy a jiné nealkoholické přípravky ke zhotovování nápojů; (35) reklama a propagace, řízení obchodní činnosti a obchodní administrativy, služby zprostředkování kancelářské práce.

(511) 25, 32, 35

(540)



(111) **387842**

(220) 04.05.2021

(320) 04.05.2021

(442) 16.06.2021

(151) 22.09.2021

(730) **Skarab, s.r.o.**, 9. května 1162, Příbor, 74258, CZ

(210) O-571771

(510) (11) kempinkové vařiče, grily, venkovní osvětlení, příslušenství venkovního osvětlení, baterky (elektrické svítilny), baterky (kapesní svítilny), topné, ventilační a klimatizační systémy pro vozidla, topení do vozidel; (12) karavany, spoilery karavanů, karavany, obytné vozy, obytné vozy (karavany), karavany, obytné vozy (rekreační vozidla), automobilové organizéry, části a příslušenství pozemních vozidel, doplňky interiéru automobilů, stanové přívěsy, střešní nosiče, cyklistické nosiče, nosiče na vozidla, automobilové střešní nosiče, nosiče lyží pro automobily, nosiče lyží pro vozidla, nosiče zavazadel pro vozidla; (20) kovový nábytek a kempinkový nábytek, bedny na nářadí, nekovové, prázdné, bedny na nářadí, prázdné, ne kovové, matrace, nafukovací matrace, kempinkové matrace, nábytek do karavanů.

(511) 11, 12, 20

(540)

KAMPER

(111) **387843**

(220) 04.05.2021

(320) 04.05.2021

(442) 16.06.2021

(151) 22.09.2021

(730) **Emco spol. s r. o.**, Türkova 2319/5b, Praha 4, Chodov, 14900, CZ

(740) Halaxová & Halaxová TETRAPAT, Mgr. Eva Halaxová, Jinonická 804/80, Praha 5, Košíře, 15800

(210) O-571773

(510) (5) potraviny pro dietetické a nutriční účely, potraviny pro zvláštní výživu, dietetické výrobky pro lékařské účely, dietetické vlákniny, dietetické náhražky cukru; (29) maso, ryby drůbež a zvěřiny, mořské plody, vývary a výtažky z masa, sýry, mléčné výrobky, mléčné pomazánky, čokoládové pomazánky, pomazánky se zeleninou, pomazánky s ořechy a s obilninami, pomazánky vaječné, pomazánky ovocné, vegetariánské uzeniny a párky, potravinářské výrobky s rostlinnými tuky, masové výtažky, konzervované, sušené a zavařené ovoce a zelenina, želé, džemy a marmelády, kompoty, mléčné výrobky a mléko, vejce, oleje a tuky jedlé, zpracovaná sója, sójové výrobky jako alternativa masa a sýrů, seitan jako náhražka masa, tempeh, tofu a výrobky obsahující tofu, mléko, rostlinná mléka, mléčné nápoje, rostlinné náhrady mléka a výrobky z nich, tofu tyčinky, rybí tyčinky, konzervované, sušené a zavařené ovoce a zelenina, želé, džemy a marmelády, kompoty; (30) káva, čaj, kakao, kávové náhražky, med, cukr, sirup melasový, rýže, tapioka, ságo, droždí pro kynutí, pečivo, cukrovinky, kaše ovesná, kukuřičné a obilné vločky, lupínky, müsli, oplatky, sušenky, čokoládové výrobky, mouka a přípravky z obilovin, chléb, zmrzlina, droždí, prášky do těsta, obilniny připravené pro osobní konzumaci, obilniny k snídani a ochucené obilniny, připravené z pšenice, žita, ječmene, ovsa, kukuřice a rýže a ochucené medem, kakaem, oříšky, cukrem, ovocem, čokoládou, sůl, hořčice, ocet, omáčky (k ochucení), octové a kořeněné nálevy, koření, led pro osvěžení, müsli výrobky, müsli tyčinky, müsli směsi potravina, cereální a energetické tyčinky, pečárenské výrobky, masové pomazánky, čokoládové, kakaové a kávové nápoje, slané krekry, slané

pečivo, slané chuťovky na bázi obilnin, müsli tyčinky, cereální tyčinky, tyčinky jako cukrovinky, pšeničný seitan; (32) iontové nápoje, sorbety (nápoje), syrovátkové nápoje, proteinové nápoje, nealkoholické nápoje, ovocné a zeleninové šťávy (nápoje); (35) prodej zdravé výživy, potravinářských výrobků, hotových jídel (čerstvá, chlazená, mražená); (43) restaurace, restaurace s odnosem jídel.

(511) 5, 29, 30, 32, 35, 43

(540)

Pan Hrášek

(111) **387844**

(220) 04.05.2021

(320) 04.05.2021

(442) 16.06.2021

(151) 22.09.2021

(730) **Hankook Tire & Technology Co., Ltd.**, 286, Pangyo-ro, Bundang-gu, Seongnam-si, Gyeonggi-do, KR

(740) Mgr. Alexandr Vališ, advokát, Argentinská 286/38, Praha 7, Holešovice, 17000

(210) O-571800

(510) (12) pneumatiky pro automobily, pneumatiky pro bicykly, obaly pro pneumatiky, kryty pro pneumatiky, pneumatiky pro motocykly, lepící gumové záplaty pro opravy duší, duše pro bicykly, duše pro motocykly, duše pro pneumatiky plněné vzduchem, duše pro kola vozidel, duše pro pneumatiky vozidel, zavazadlové sítě pro vozidla, pneumatiky plněné vzduchem, soupravy pro opravy duší, ráfky pro kola vozidel, kryty sedel pro bicykly, kryty sedel pro motocykly, bezpečnostní pásy pro sedadla vozidel, brzdové segmenty pro vozidla, tlumiče nárazů pro vozidla, nosiče lyží pro auta, hroty do pneumatik, hřeby do pneumatik, pneumatiky pro kola vozidel, pneumatiky bez vzduchu pro kola vozidel, běhouny k protektorování pneumatik, běhouny pro vozidla (válečkové pásy), běhouny pro vozidla (traktorového typu), bezdušové pneumatiky pro bicykly, bezdušové pneumatiky pro motocykly, ventily pro pneumatiky vozidel, pneumatiky kolových vozidel.

(511) 12

(540)

DYNAPRO HPX

(111) **387845**

(220) 04.05.2021

(320) 04.05.2021

(442) 16.06.2021

(151) 22.09.2021

(730) **Heaven Praha, spol. s r.o.**, Gorazdova 1995/11, Praha 2, Nové Město, 12000, CZ

(740) Jan Křivonožka, Advokát, Blanická 922/25, Praha 2, Vinohrady, 12000

(210) O-571801

(510) (41) zábava, služby baviče, provozování rekreačních zařízení, vzdělávací služby, produkce estrád, klubové vzdělávání, diskotéky, poskytování informací v oblasti zábavy, filmové projekce, plánování večírků, praktický výcvik, poskytování informací v oblasti rekreačních aktivit, pořádání estrád, karaoke, online vydávání elektronických knih a časopisů, služby nočního klubu, poskytování elektronických publikací online (bez možnosti stažení), nahrávání kazet, pořádání a uvádění koncertů, služby diskžokejů, hudební produkce, organizování zábavných akcí cosplay, předávání know-how (vzdělávání); (43) pronájem přechodného ubytování, hotelové služby, restaurace, bary, pronájem jednacích místností; (44) turecké lázně, masáže, sauny, lázeňské služby; (45) doprovod do společnosti, seznamovací služby, ztráty a nálezy.

(511) 41, 43, 44, 45

(540)

(111) **387846**

(220) 04.05.2021

(320) 04.05.2021

(442) 16.06.2021

(511) 22.09.2021

(730) **Heaven Praha, spol. s r.o.**, Gorazdova 1995/11, Praha 2, Nové Město, 12000, CZ

(740) Jan Křivonožka, Advokát, Blanická 922/25, Praha 2, Vinohrady, 12000

(210) O-571802

(591) Barevná

(510) (41) zábava, služby baviče, provozování rekreačních zařízení, vzdělávací služby, produkce estrád, klubové vzdělávání, diskotéky, poskytování informací v oblasti zábavy, filmové projekce, plánování večírků, praktický výcvik, poskytování informací v oblasti rekreačních aktivit, pořádání estrád, karaoke, online vydávání elektronických knih a časopisů, služby nočního klubu, poskytování elektronických publikací online (bez možnosti stažení), nahrávání kazet, pořádání a uvádění koncertů, služby diskžokejů, hudební produkce, organizování zábavných akcí cosplay, předávání know-how (vzdělávání); (43) pronájem přechodného ubytování, hotelové služby, restaurace, bary pronájem jednacích místností; (44) turecké lázně, masáže, sauny, lázeňské služby; (45) doprovod do společnosti, seznamovací služby, ztráty a nálezy.

(511) 41, 43, 44, 45

(540)



(111) **387847**

(220) 05.05.2021

(320) 05.05.2021

(442) 16.06.2021

(511) 22.09.2021

(730) **Havránek Petr**, Sadová 940/51, Karlovy Vary, 36001, CZ

(210) O-571812

(510) (33) likéry, alkoholické nápoje s výjimkou piva, lihoviny a likéry; (35) reklamní a propagační činnost, poskytování reklamních materiálů.

(511) 33, 35

(540)

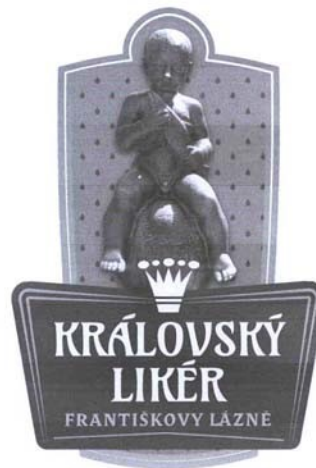

(111) **387848**

(220) 05.05.2021

(320) 05.05.2021

(442) 16.06.2021

(511) 22.09.2021

(730) **eM Client s.r.o.**, Thámova 166/18, Praha 8, Karlín, 18600, CZ

(740) Dana Lukajová, patentový zástupce, Dana Lukajová, Voršilská 130/10, Praha 1, Nové Město, 11000

(210) O-571834

(510) (9) e-mailový software, počítačový komunikační software, software elektronické pošty a zasílání zpráv, plánovací software, elektronické plánovací diáře, počítačové programy pro projektový management, počítačový software pro integraci a synchronizaci a šifrování e-mailů, schůzek, kalendářů, kontaktů, úkolů, poznámek, aplikační software, software pro komunikaci, vytváření sítí a sociální sítě, software pro správu dat a souborů a databázový software.

(511) 9

(540)



(111) **387849**

(220) 06.05.2021

(320) 06.05.2021

(442) 16.06.2021

(511) 22.09.2021

(730) **Hrbáč Richard Mgr.**, Libáňská 2335/4, Praha 9, Horní Počernice, 19300, CZ

(740) Ing. Francis Jupa, patentový zástupce, Měchenická 4/2554, Praha 4, 14100

(210) O-571845

(510) (11) osvětlovací přístroje a zařízení všeho druhu, interiérové osvětlení, lampióny, vše spadající do třídy 11; (12) jízdní kola, tříkolky, dětské kočárky, součástky, náhradní díly a příslušenství k uvedeným výrobkům, vše spadající do třídy 12; (20) nábytek všeho druhu spadající do třídy 20; (28) dětská vozítka, dětské odstrkovačky, dětská kolečka, koloběžky, kočárky pro panenky, vybavení dětských hřišť (houpačky, skluzavky, prolézačky, kolotoče), hry, sportovní potřeby a zařízení všeho druhu, vše spadající do třídy 28; (35) maloobchod-velkoobchod, export-import, internetový obchod (e-shop), vše s výrobky uvedenými výše ve třídách 11,

12, 20, 28, marketing, propagace, inzerce, reklama všemi druhy médií; (40) kovovýroba.
(511) 11, 12, 20, 28, 35, 40
(540)

POPULAR

(111) **387850**
(220) 06.05.2021
(320) 06.05.2021
(442) 16.06.2021
(151) 22.09.2021
(730) **Ořechy a sušené plody s.r.o.**, Čakovec 33, Čakov, 37384, CZ
(740) eLegal advokátní kancelář s.r.o., Mgr. Tomáš Pauch, advokát, Sokolovská 695/115b, Praha 8, Karlín, 18600
(210) O-571867
(510) (29) ořechy zpracované, pražené ořechy, ochucené ořechy, blanširované ořechy, oříšky v čokoládové polevě v rámci této třídy, oříšky v jogurtové polevě v rámci této třídy, ořechové chuťovky, tyčinky z ořechů nebo semínek, ořechové pasty a másla, přepuštěné máslo, ořechové oleje, pochutiny na bázi ořechů, suché plody, jedlá semena, semínka [zpracovaná], sušené ovoce, směsi sušeného ovoce, kandované ovoce, směsi pochutin obsahující zpracované ovoce a zpracované ořechy, směsi ovoce a ořechů, sušené luštěniny, zpracované luštěniny, zpracované ovoce, houby a zelenina, ořechy a luštěniny; (30) ořechy s polevou [cukrovinky], čokoládové pomazánky obsahující ořechy, cukrovinky včetně gumových, cukrovinky obsahující želé, oříškové cukrovinky, oplatky a sušenky, ovesné a kukuřičné kaše, snídanové cereálie, kaše, mouky, ořechové mouky, sirupy a melasa, sirupy na ochucování, kakao, káva a kávové náhražky, bezkofeinová káva; (31) ořechy všeho druhu zařazené do třídy 31, ořechy nezpracované, suché skořápkové plody nezpracované, nezpracovaná jedlá lněná semínka, nezpracovaná semínka chia, jedlé ořechy [nezpracované], zrniny [obiloviny]; (35) on-line objednávkové služby, poskytování obchodních informací on-line, administrativní zpracování nákupních objednávek, dodavatelské služby pro třetí osoby (nákup výrobků a služeb pro jiné podniky), obchodní nebo podnikatelské informace a jejich poskytování, prezentace výrobků v komunikačních médiích pro účely maloobchodu, reklama a propagace, reklama on-line v počítačové síti, on-line maloobchodní služby zaměřené na potraviny, zejména na výrobky uvedené výše ve třídách 29, 30 a 31, on-line velkoobchodní služby zaměřené na potraviny, zejména na výrobky uvedené výše ve třídách 29, 30 a 31; (39) dovoz, doprava, balení, doručování a skladování zboží.
(511) 29, 30, 31, 35, 39
(540)



(111) **387851**
(220) 06.05.2021

(320) 06.05.2021
(442) 16.06.2021
(151) 22.09.2021
(730) **Ořechy a sušené plody s.r.o.**, Čakovec 33, Čakov, 37384, CZ
(740) eLegal advokátní kancelář s.r.o., Mgr. Tomáš Pauch, advokát, Sokolovská 695/115b, Praha 8, Karlín, 18600
(210) O-571868
(510) (29) ořechy zpracované, pražené ořechy, ochucené ořechy, blanširované ořechy, oříšky v čokoládové polevě v rámci této třídy, oříšky v jogurtové polevě v rámci této třídy, ořechové chuťovky, tyčinky z ořechů nebo semínek, ořechové pasty a másla, přepuštěné máslo, ořechové oleje, pochutiny na bázi ořechů, suché plody, jedlá semena, semínka [zpracovaná], sušené ovoce, směsi sušeného ovoce, kandované ovoce, směsi pochutin obsahující zpracované ovoce a zpracované ořechy, směsi ovoce a ořechů, sušené luštěniny, zpracované luštěniny, zpracované ovoce, houby a zelenina, ořechy a luštěniny; (30) ořechy s polevou [cukrovinky], čokoládové pomazánky obsahující ořechy, cukrovinky včetně gumových, cukrovinky obsahující želé, oříškové cukrovinky, oplatky a sušenky, ovesné a kukuřičné kaše, snídanové cereálie, kaše, mouky, ořechové mouky, sirupy a melasa, sirupy na ochucování, kakao, káva a kávové náhražky, bezkofeinová káva; (31) ořechy všeho druhu zařazené do třídy 31, ořechy nezpracované, suché skořápkové plody nezpracované, nezpracovaná jedlá lněná semínka, nezpracovaná semínka chia, jedlé ořechy [nezpracované], zrniny [obiloviny]; (35) on-line objednávkové služby, poskytování obchodních informací on-line, administrativní zpracování nákupních objednávek, dodavatelské služby pro třetí osoby (nákup výrobků a služeb pro jiné podniky), obchodní nebo podnikatelské informace a jejich poskytování, prezentace výrobků v komunikačních médiích pro účely maloobchodu, reklama a propagace, reklama on-line v počítačové síti, on-line maloobchodní služby zaměřené na potraviny, zejména na výrobky uvedené výše ve třídách 29, 30 a 31; (39) dovoz, doprava, balení, doručování a skladování zboží.
(511) 29, 30, 31, 35, 39
(540)



**Ochutnej
Ořech**

(111) **387852**
(220) 06.05.2021
(320) 06.05.2021
(442) 16.06.2021
(151) 22.09.2021
(730) **VITAR, s.r.o.**, třída Tomáše Bati 385, Zlín, Louky, 76302, CZ
(740) JUDr. Lucie Miklová, třída Tomáše Bati 385, Zlín, Louky, 76302
(210) O-571871
(510) (5) vitamíny a vitamínové přípravky, potravinové doplňky, výživové doplňky, léčivé pastilky, vitamínové nápoje, léčivé nápoje, tekuté bylinné doplňky, sirupy proti kašli, pastilky, sirupy a dětské sirupy, bylinné přípravky a sirupy v rámci této třídy; (30) bonbóny, pastilky, tabletky (cukrovinky), gumové cukrovinky s obsahem vitamínů.
(511) 5, 30
(540) **Dr.Agon**

(111) **387853**
(220) 07.05.2021
(320) 07.05.2021
(442) 16.06.2021
(151) 22.09.2021
(730) **MAFRA, a.s.**, Karla Engliš 519/11, Praha 5, Smíchov, 15000, CZ
(740) Rott, Růžička & Guttman a spol., Vyskočilova 1566, Praha 4, Michle, 14000
(210) O-571872

(510) (9) informace, data a databáze na elektronických, magnetických a optických nosičích všeho druhu a v elektronických, datových, informačních a telekomunikačních sítích všeho druhu, multimediální aplikace, elektronické informační katalogy, časopisy a periodika, knihy v elektronické podobě, nahrané zvukové a zvukově-obrazové a obrazové záznamy, včetně software na CD a DVD discích a magnetických nosičích, software pro počítače; (16) tiskoviny všeho druhu, periodické a neperiodické publikace na papírových nosičích, časopisy, noviny, knihy, prospekty, plakáty, data a databáze na papírových nosičích, kalendáře, fotografie, pohlednice, plakáty, samolepky, knihařské výrobky, informační a propagační výrobky z papíru, včetně dekoračních předmětů z papíru, obalový materiál z papíru a balicí fólie z plastu, papírové a plastové sáčky a tašky, kancelářské potřeby (vyjma nábytku); (35) zprostředkovatelské služby v oblasti obchodu s reklamou a pomoc při řízení obchodní činnosti, zprostředkování obchodních kontaktů v oblasti výrobků uvedených ve třídách 9, 16 a služeb uvedených ve třídách 35, 38 a 41, reklamní a propagační činnost, poskytování obchodních informačních produktů - multimediálních informací pro reklamní a obchodní účely, včetně jejich vyhledávání, inzertní a propagační činnost, včetně on-line inzerce a prezentace uživatelů v počítačové síti Internet, obchodní využití sítě Internet v oblasti vyhledávacích služeb v oblasti obchodu s reklamou a e-businessu, vydávání reklamních a/nebo náborových textů, propagačních a inzertních tiskovin, rozšiřování reklamních a/nebo inzertních materiálů, obchodní průzkum a analýza trhu, marketing, organizace reklamních a obchodních předváděcích akcí výrobků a služeb, včetně obchodních výstav a jejich doprovodných akcí, komerčních módních přehlídek, distribuce zboží a tiskovin k reklamním účelům, obchodní zastoupení tuzemských a zahraničních firem, obchodní a podnikatelský informační servis, obchodní poradenské a konzultační služby; (38) šíření elektronických informací, zpráv textových, zvukových a zvukově-obrazových, elektronických časopisů, knih a děl prostřednictvím počítačové sítě Internet a satelitů, výměna elektronických zpráv a informací, služby zabezpečující audiovizuální komunikaci prostřednictvím informačních a telekomunikačních sítí, např. počítačové sítě Internet a satelitů, šíření audiovizuálních děl, zpráv a informací, anket a soutěží, odborná informační a poradenská činnost v daných oborech, televizní vysílání; (41) nakladatelství a vydavatelství periodických a neperiodických publikací, společenských, zábavních, vzdělávacích a odborných časopisů, a to tištěných na papírových nosičích i v elektronické podobě, včetně textových, zvukových a zvukově-obrazových zpráv a informací na elektronických, magnetických a optických nosičích všeho druhu, ediční a publikační činnost, včetně nahrávání zvukových a zvukově-obrazových nosičů a pořadů pro rozhlasové a televizní vysílání, půjčování publikací a nahraných zvukových a zvukově-obrazových nosičů, produkční a agenturní činnost v oblasti zábavy, vzdělávání, kultury a sportu, včetně pořádání zábavních a vzdělávacích soutěží a akcí, hobby-soutěží, zájmových klubů, setkání a přednášek, včetně akcí na podporu zdravého životního stylu a společenského uplatnění a aktivity zájmových skupin, kulturních a/nebo vzdělávacích výstav, informační, konzultační, poradenské a obstaravatelské služby v oboru nakladatelské a vydavatelské činnosti, produkční a agenturní činnost v oblasti zábavy, kultury, vzdělávání, zájmové činnosti a společenských aktivit.

(511) 9, 16, 35, 38, 41

(540) **Na chalupě s Terezou Bebarovou**

(111) **387854**

(220) 07.05.2021

(320) 07.05.2021

(442) 16.06.2021

(151) 22.09.2021

(730) **ŠKODA AUTO a.s.**, tř. Václava Klementa 869, Mladá Boleslav, Mladá Boleslav II, 29301, CZ

(210) O-571881

(510) (42) služby v oblasti informačních technologií, vývoj softwaru, programování a implementace softwaru, software jako služba, vývoj hardwaru.

(511) 42

(540) **GREEN:CODE**

(111) **387855**

(220) 07.05.2021

(320) 07.05.2021

(442) 16.06.2021

(151) 22.09.2021

(730) **Vaněčková Eva**, Prvomájová 1353/4, Praha 5, Radotín, 15300, CZ

(740) Ing. Jarmila Javoříková, patentový zástupce, Slunečná 4566, Zlín, 76005

(210) O-571882

(591) Barevná

(510) (25) oděvy, sportovní oděvy, plavky, župany, oděvy pro děti, pokrývky hlavy, obuv, sportovní obuv, plážová obuv, obuv pro děti; (28) sportovní potřeby a vybavení, míče, sportovní potřeby pro děti, sportovní potřeby pro plavce, ploutve pro plavce, plavecké brýle, plovací vesty, hračky, hry, nafukovací hry do bazénů; (41) sportovní činnosti, trenérské činnosti, sportovní výuka, výuka plavání, tělovýchova, sportovní kluby, sportovní kroužky pro děti, zábavní činnosti, zábava pro děti, vzdělávací činnosti, vzdělávání dětí, kulturní činnosti, společenské činnosti, audiovizuální produkce, fotografování, filmování, publikační činnosti, provoz sportovišť, provoz plaveckých bazénů, zprostředkování v oblasti sportu, vzdělávání a zábavy, informace a poradenství v oblasti sportu, vzdělávání a zábavy.

(511) 25, 28, 41

(540)



(111) **387856**

(220) 07.05.2021

(320) 07.05.2021

(442) 16.06.2021

(151) 22.09.2021

(730) **Gymnázium Paměti národa, s.r.o.**, Štěpánská 704/61, Praha 1, Nové Město, 11000, CZ

(740) Mgr. Markéta Shubik, Nad hradním vodojemem 63/75, Praha 6, Střešovice, 16200

(210) O-571884

(510) (16) tiskoviny, vzdělávací publikace, sešity, knihy, tištěné publikace, tištěné reklamy, reklamní plakáty, reklamní letáky, časopisy; (25) oděvy, obuv, pokrývky hlavy; (36) poskytování vzdělávacích stipendií, služby v oblasti finančních grantů, finanční informace, údaje, poradenské a konzultační služby, služby získávání finančních prostředků pro znevýhodněné děti, získávání finančních prostředků; (41) organizování vzdělávacích kongresů, vzdělávání a výuka, služby školy, poskytování prostor pro vzdělávací účely, poskytování školicích zařízení, organizování zkoušek k ohodnocení dosažené úrovně, organizování workshopů a seminářů, výchova, vzdělávání, zábava a sportovní činnost, průzkum v oblasti vzdělávání, poradenství při výběru povolání, knihovní archivní služby, nakladatelské služby, služby vydavatelství (včetně vydávání elektronických publikací), produkce rozhlasové zábavy, projekce filmů, výroba filmů, služby muzeí (prezentace, výstavy), divadelní služby, letní tábory (zábava a výuka).

(511) 16, 25, 36, 41

(540)

Gymnázium Paměti národa

(111) **387857**

(220) 07.05.2021

(320) 07.05.2021

(442) 16.06.2021

(151) 22.09.2021

(730) **IBSA Institut Biochimique SA**, Via al Ponte, 13 - 6900, Massagno, CH

(740) **KOREJZOVA LEGAL v.o.s.**, JUDr. Petra Sauvage de Brantes, Korunní 810/104, Praha 10, Vinohrady, 10100

(210) O-571885

(510) (5) farmaceutické přípravky.

(511) 5

(540) **SYNOTIREX**

(111) **387858**

(220) 07.05.2021

(320) 07.05.2021

(442) 16.06.2021

(510) 22.09.2021

(730) **Gairaca s.r.o.**, č. p. 348, Kunín, 74253, CZ

(740) PatentCentrum Sedlák & Partners s.r.o., Okružní 2824, České Budějovice, České Budějovice 3, 37001

(210) O-571888

(510) (3) kosmetika pro péči o pleť, kosmetika na opalování, kosmetika v podobě krémů, kosmetika na rty, vlasová kosmetika, tělová kosmetika, obličejové čisticí přípravky (kosmetika), tekuté krémy (kosmetika), deodoranty, antiperspirační deodoranty, holicí přípravky (kosmetika), přípravky na odstraňování ochlupení, vody po holení, mýdla, parfém, dezinfekční přípravky na tělo; (8) kleštěčky na řasy, soupravy na manikúru, pinzety, holicí strojky, žiletky do holicích strojků, břitvy na holení, nože; (9) brýle, sluneční brýle, pouzdra na brýle, pouzdra na mobilní telefony, pouzdra na tablety, pišťalky na psy; (10) zrcátka; (14) drahé kameny, klenotnické kameny, šperky, drahé kovy, polozpracované drahé kameny, ozdoby (šperky), medailonky (šperky), přívěsky (šperky), šperkařské výrobky, ozdoby z bižuterie, šperkovnice, hodinky, hodiny, růžence, krabičky na vystavení šperků, kazety na hodinky, manžetové knoflíky, budíky; (16) luxusní pera, nálepky, papírové dekorace na stěnu, obrazy, obrázky, fotografie; (18) kabelky, tašky, peněženky, pouzdra na vizitky, kosmetické taštičky, batohy, pánské tašky, ledvinky, nákupní tašky, kufr, cestovní tašky, organizéry (vaky) do kabelek, deštníky, oblečky pro domácí zvířata, vodítka pro zvířata, obojky pro zvířata; (20) zrcátka na holení, šperkovnice na vystavení šperků, organizéry na oděvy, organizéry na obuv, lapače snů, pelíšky pro domácí zvířata, koše pro domácí zvířata; (21) misky na holení, štětky na holení, hřebeny, svícný, aroma lampy na vonné svíčky, hrnky, hrníčky, termohrnky, sklenice, skleničky, karafy, placatky, termosky, keramické výrobky užitkové, ozdobné a figurální, tácy, talířky, vázičky, kořenky, džbány, lahve na pití, skleněné ozdoby, keramické ozdoby, ozdoby vyrobené z kameniny; (22) houpačí sítě, houpačí křesla; (24) deky piknikové, plážové deky, textilní dekorace na stěny; (25) klobouky, opasky, motýlky, kravaty, společenský oděv, opasky, kšandy (šle), plavky, šaty, spodní prádlo, noční prádlo, košilky, legíny, korzety, šály, punčochové zboží, rukavice; (28) hry, hračky, sportovní potřeby, společenské hry, puzzle, stavebnice, šachy, hrací skříňky; (34) zapalovače pro kuřáky, popelníky, dýmky, stojany na dýmky, špičky na doutníky, humidory na doutníky, pouzdra na doutníky, ořezávače na doutníky, dusátka na dýmky; (35) maloobchodní internetový prodej výrobků uvedených výše ve tř. 3, 8, 9, 10, 14, 16, 18, 20, 21, 22, 24, 25 a 28, reklamní služby, propagační služby, šíření reklamních, marketingových a propagačních materiálů, marketing, internetový marketing, služby předvádění výrobků a vystavování zboží, předváděcí akce a výstavy k obchodním nebo reklamním účelům.

(511) 3, 8, 9, 10, 14, 16, 18, 20, 21, 22, 24, 25, 28, 34, 35

(540) **Amparo Miranda**

(111) **387859**

(220) 07.05.2021

(320) 07.05.2021

(442) 16.06.2021

(510) 22.09.2021

(730) **česká buchta s.r.o.**, Ve Smečkách 1316/18, Praha 1, Nové Město, 11000, CZ

(740) Chytilová & spol., patentová kancelář, s.r.o., Nad spádem 641/20, Praha 4, Podolí, 14700

(210) O-571890

(510) (1) hnojení (přípravky pro -), hnojiva z kávové sedliny, kultivační média, hnojiva a chemické látky pro použití v zemědělství, zahradnictví a lesnictví, směsi hnojiv; (30) filtrační papírové sáčky plněné kávou, káva, čaj, kakao a jejich náhražky, hotová káva a kávové nápoje, káva s čokoládou, kávová zrna s cukrovou polevou, kávové boby, kávové esence, kávové kapsle, kávové koncentráty, kávové náhražky, kávové nápoje, kávové příchutě, kávové sáčky, kávové výtažky, ledová káva, lyofilizovaná káva, mletá káva, ochucená káva, pražená kávová zrna, příchutě do kávy, přípravky k výrobě nápojů (na bázi kávy), sladová káva, směsi kávy, směsi kávových extraktů a kávových výtažků, syčené nápoje (na bázi kávy, kakaa nebo čokolády), vařená káva, zrnková káva, výtažky z kávy k ochucování nápojů; (41)

výchova, vzdělávání, zábava, kurzy přípravy kávy, baristické kurzy, kurzy latte art (kreslení obrazců na hladině cappuccina nebo café latte), kurzy pro vzdělávání barmanů, organizování workshopů a vzdělávacích kurzů pro barmany a baristy, školení v oblasti cateringu, odborná příprava týkající se pohostinství, školení v oblasti prezentace potravin a nápojů, školení v manipulaci s potravinami a nápoji, vzdělávací kurzy vztahující se k službám zákazníkům.

(511) 1, 30, 41

(540)



(111) **387860**

(220) 07.05.2021

(320) 07.05.2021

(442) 16.06.2021

(510) 22.09.2021

(730) **AKORA s.r.o.**, U Sokolovny 398, Hrdějovice, 37010, CZ

(740) PatentCentrum Sedlák & Partners s.r.o., Okružní 2824, České Budějovice, České Budějovice 3, 37001

(210) O-571891

(591) Barevná

(510) (7) části a náhradní díly bagrů, rypadel, zemních vrtáků, strojů na zemní práce, lopaty zemních strojů, příslušenství nakladačů (stroje na zemní práce), shrnovačů, grejdrů, extraktorů, stroje na svařování; (12) vysokozdvizné vozíky, konstrukční části vysokozdvizných vozíků; (35) maloobchodní prodej a internetový prodej (e-shop) s náhradními díly a částmi strojů na zemní práce, prodej vysokozdvizných vozíků; (37) zemní práce, zemní výkopové práce, pronájem nástrojů, strojů, zařízení a vybavení pro zemní práce, demolice, úklid a údržbu (likvidace odpadu), stavebnictví a demolice staveb, služby vodního stavitelství, zemní práce pro úpravu vodních toků, stavba polních cest, výstavba a servis kanalizačních sítí, servis vysokozdvizných vozíků, zámečnictví (opravy); (39) doprava, sběr, skladování, přeprava odpadů, pronájem a půjčování vysokozdvizných vozíků; (40) likvidace odpadu (zpracování odpadu), svařování.

(511) 7, 12, 35, 37, 39, 40

(540)



(111) **387861**

(220) 07.05.2021

(320) 07.05.2021

(442) 16.06.2021

(510) 22.09.2021

(730) **ATLAS consulting spol. s r.o.**, Výstavní 292/13, Ostrava, Moravská Ostrava, 70200, CZ

(740) 3ADVOKÁTI s.r.o., Nádražní 879/27, Ostrava, Moravská Ostrava, 70200

(210) O-571892

(591) Barevná

(510) (9) přístroje a nástroje k vědeckým a laboratorním účelům, přístroje a nástroje navigační, tj. přístroje a nástroje určené k přenášení rozkazů, k měření a přístroje všeobecně užívané při řízení lodí a letadel, přístroje a nástroje geodetické a přístroje pro bezdrátovou telegrafii, přístroje fotografické, kinematografické, optické, včetně promítačů obrazů a

zvětšovací přístrojů, přístroje a nástroje k vážení a měření, přístroje a nástroje signalizační včetně signálních píšťal, přístroje a nástroje pro účely záchranné a učební, automaty uváděné v činnost vhozením mince nebo známky, přístroje pro záznam a reprodukci mluveného slova, rozhlasové a televizní přijímače a vysílače, satelitní přijímače, gramofony, audiovizuální technika všeho druhu, magnetofony všeho druhu, zapisovací pokladny a počítačové stroje včetně kancelářských a děrovacích strojů, hasicí přístroje, speciální pouzdra pro přístroje a nástroje, které jsou zařazeny do této třídy, součásti a příslušenství všech uvedených přístrojů, zařízení a produktů, výpočetní technika všeho druhu včetně periferních zařízení, programy všeho druhu pro počítače a programové vybavení pro počítače, software všeho druhu, nosiče informací s nahranými publikacemi určené k elektronickému vysílání, elektronické telefonní seznamy, elektronické seznamy adres, elektronická periodika, elektronické publikace, soubory dat a informací všeho druhu na všech druzích nosičů spadajících do této třídy, telekomunikační technika všeho druhu včetně interface pro spojení s výpočetní technikou, fulltextový vyhledávací software, systém pro vyhledávání v datech umístěných v paměti počítače nebo na datovém nosiči, mimo těch, které se zabývají problematikou genetického inženýrství, zemědělství, farmacie, diagnostiky, lékařství, chemické výroby a chemických výrobků; (16) tiskoviny, časopisy, periodika, knihy, telefonní seznamy, seznamy adres, periodika, průvodce, kalendáře, ročenky, manuály, katalogy, soubory dat a informací v tištěné formě, výrobky knihářské, fotografie, psací potřeby, kancelářská lepidla, potřeby pro umělce, štetce, psací stroje, kancelářské potřeby kromě nábytku, učební a školní potřeby a pomůcky, tiskací písma, štočky, mimo těch, které se zabývají problematikou genetického inženýrství, zemědělství, farmacie, diagnostiky, lékařství, chemické výroby a chemických výrobků; (35) reklamní činnost všeho druhu, přímý marketing, komercializace a publicita v uvedených publikacích a na uvedených nosičích, automatizované zpracování dat, průzkum trhu, administrativní práce, vedení účetnictví, automatizované zpracování dat - adresáře, činnost organizačních a ekonomických poradců, činnost účetních poradců, edice obchodních nebo podnikatelských informací šířených na magnetických médiích i písemnou formou, edice obchodních nebo podnikatelských informací šířených prostřednictvím dálkových sítí, zpřístupňování informací z ekonomické oblasti, poskytování podnikatelských informací, rozšiřování reklamních výrobků všeho druhu včetně tiskařských výrobků a souborů dat a informací na všech druzích nosičů, zprostředkování prací a služeb v reklamní činnosti, v oblasti pomoci při řízení podniku, automatizované zpracování textů edicí právních informací; (38) telematika včetně telefaxu, postfaxu, teletextu, videotextu (přenos), audiotextové služby, šíření informací prostřednictvím elektronické datové sítě, pagingové sítě, mimo těch, které se zabývají problematikou genetického inženýrství, zemědělství, farmacie, diagnostiky, lékařství, chemické výroby a chemických výrobků; (39) doručování výrobků všeho druhu včetně tiskařských výrobků a souborů dat a informací na všech druzích nosičů, nikoliv reklamního charakteru; (41) nakladatelská a vydavatelská činnost s uvedenými tiskovinami, publikacemi a soubory dat a informací, pořádání školení a seminářů, ostatní vzdělávání dospělých, poskytování odborných informací na papírových sjetinách, magnetických médiích nebo optických discích a poskytování odborných informací prostřednictvím dálkových sítí, to vše v oblasti vzdělávání, kultury, zábavy a sportu; (42) tvorba softwaru, programování a poradenství v oblasti výpočetní techniky, projektování, instalace a provozování počítačových sítí, zprostředkování prací a služeb v oblasti výpočetní techniky; (45) zprostředkování prací a služeb v oblasti práva, poskytování legislativních informací na papírových sjetinách, magnetických médiích nebo optických discích, poskytování legislativních informací prostřednictvím dálkových sítí, zpřístupňování právních informací.

(511) 9, 16, 35, 38, 39, 41, 42, 45
(540)



(111) **387862**
(220) 07.05.2021
(320) 07.05.2021
(442) 16.06.2021
(151) 22.09.2021

(730) **SILESIA PAWN STARS s.r.o.**, 28. října 821/269, Ostrava, Mariánské Hory, 70900, CZ
(740) **SEDLAKOVA LEGAL s.r.o.**, Mgr. Jana Sedláková, Purkyňova 648/125, Brno, Medlánky, 61200
(210) O-571898
(591) Barevná
(510) (35) reklama a marketing, marketingové služby, marketingové poradenství, obchodní poradenství vztahující se k franšízám, pomoc při provozu obchodní franšízové společnosti, pomoc při řízení franšízových obchodních firem, poradenské obchodní služby vztahující se ke zřizování a provozování franšíz, poskytování obchodních informací týkajících se franšizingu, poskytování obchodní asistence při zřizování franšíz, poradenství ohledně propagace franšíz, služby franšizingu spočívající v poskytování pomoci v oblasti marketingu, správa obchodních záležitostí franšíz, všechny výše uvedené služby ve vztahu k provozování a činnosti zastavěné, maloobchodní prodej šperků, maloobchodní služby v oblasti domácích elektronických zařízení, maloobchodní služby v oblasti domácích elektrických zařízení; (36) zastavárny, půjčky se zástavou, financování půjček proti zástavě; (42) webhostingové služby a software jako služba a pronájem softwaru, konzultační služby v oboru software jako služba (SAAS), všechny služby uvedené v této třídě ve vztahu k provozování a činnosti zastavěné.
(511) 35, 36, 42
(540)



(111) **387863**
(220) 09.05.2021
(320) 09.05.2021
(442) 16.06.2021
(151) 22.09.2021
(730) **Tvůrci Nové Země s.r.o.**, Krtely 64, Malovice, 38411, CZ
(740) **Jindyne s.r.o.**, U Statku 77, Mnichovo Hradiště, Hněvousice, 29501
(210) O-571910
(591) Barevná
(510) (35) pomoc v obchodní a podnikatelské činnosti, management a administrativní služby, maloobchodní a velkoobchodní prodej venkovního nábytku, obytných přívěsů, mobilních domů, kurníků, šperků, vykuřovadel a tinktur; (36) pronájem nemovitostí a majetku v rámci této třídy; (40) zpracování dřeva, dřevoobrábění, zakázková výroba šperků, zakázková výroba kurníků, zakázková výroba obytných přívěsů a konstrukcí, zakázková výroba mobilních domů, zakázková výroba vykuřovadel a tinktur; (41) služby v oblasti vzdělávání, zábavy a sportu; (45) astrologické a duchovní služby.
(511) 35, 36, 40, 41, 45
(540)



(111) **387864**
(220) 10.05.2021
(320) 10.05.2021
(442) 16.06.2021
(151) 22.09.2021

- (730) **Raiffeisen stavební spořitelna a.s.**, Koněvova 2747/99, Praha 3, Žižkov, 13000, CZ
(740) Rott, Růžička & Guttman a spol., Vyskočilova 1566, Praha 4, Michle, 14000
(210) O-571914
(591) Barevná
(510) (36) finanční a peněžní služby, pojišťovnictví, služby nemovitostní, provozování stavebního spoření, informační, poradenské a konzultační služby v oblasti stavebního spoření a pojištění nemovitostí, informační, konzultační a zprostředkovatelské služby v oblasti pojištění, finančních, peněžních a nemovitostních služeb, služby poskytované v souvislosti s pojišťovacími smlouvami všeho druhu.
(511) 36
(540)

 **Raiffeisen CENTRUM**

- (111) **387865**
(220) 10.05.2021
(320) 10.05.2021
(442) 16.06.2021
(151) 22.09.2021
(730) **Raiffeisen stavební spořitelna a.s.**, Koněvova 2747/99, Praha 3, Žižkov, 13000, CZ
(740) Rott, Růžička & Guttman a spol., Vyskočilova 1566, Praha 4, Michle, 14000
(210) O-571915
(591) Barevná
(510) (36) finanční a peněžní služby, pojišťovnictví, služby nemovitostní, provozování stavebního spoření, informační, poradenské a konzultační služby v oblasti stavebního spoření a pojištění nemovitostí, informační, konzultační a zprostředkovatelské služby v oblasti pojištění, finančních, peněžních a nemovitostních služeb, služby poskytované v souvislosti s pojišťovacími smlouvami všeho druhu.
(511) 36
(540)



- (111) **387866**
(220) 10.05.2021
(320) 10.05.2021
(442) 16.06.2021
(151) 22.09.2021
(730) **Osiva Moravia s.r.o.**, Fragnerova 513/4, Olomouc, Neředín, 77900, CZ
(740) Halaxová & Halaxová TETRAPAT, Mgr. Eva Halaxová, Jinonická 804/80, Praha 5, Košíře, 15800
(210) O-571919
(591) Barevná
(510) (16) obaly z papíru, a to pro osiva, obalové materiály v rámci této třídy, samolepky, pytlíky jako obaly (z papíru nebo umělých hmot), a to pro osiva, krabice lepenkové nebo papírové, obtisky, štíty vývěsní z papíru nebo z lepenky, tabule reklamní z papíru nebo lepenky, papír voskovaný, filtrační papír, plakáty, inzertní tiskoviny jako časopisy a tištěná média, reklamní materiály v rámci této třídy, neperiodické i periodické publikace, jako brožury, časopisy, kalendáře, katalogy, ročenky, tiskoviny, poutače z papíru nebo z lepenky v rámci této třídy, papír a výrobky z papíru všeho druhu, jako papír pro kopírování, tiskárenské výrobky, potřeby pro knižní vazby, knihy; (31) výrobky zemědělské, zahradnické, lesní a zrní neuvedené v jiných třídách, osivo, rostliny a přírodní květiny, krmivo pro zvířata, zemědělské a zahradnické výrobky v rámci této třídy, rostlinná semena, sadba, sazenice, cibule květinové, zrní (obilniny), obilná zrna v nezpracovaném stavu, obilninové zbytkové produkty pro živočišnou spotřebu, kukuřice, ječmen, pšenice, oves setý, otruby, seno, sláma, chovatelské, pěstitelské produkty jako jsou rostliny, keře, kmeny stromů,

- kulatina dřevěná, korek surový, surová kůra, surové dřevo, květiny sušené na ozdobu, květiny živé, věnce a kytice z přírodních květin, přírodní trávníky, palmy a stromečky vánoční; (35) prodej zemědělských, zahradnických a lesnických výrobků, zrní, osiva, rostlin, přírodních květin a krmiva pro zvířata, prodej těchto výrobků prostřednictvím internetu, pomoc při provozování obchodní činnosti, propagační činnost, reklama, zprostředkování obchodu se zemědělskými, zahradnickými a lesnickými výrobky, zrním, osivem, rostlinami, přírodními květinami.
(511) 16, 31, 35
(540)



- (111) **387867**
(220) 10.05.2021
(320) 10.05.2021
(442) 16.06.2021
(151) 22.09.2021
(730) **Animo Bohemia, s.r.o.**, F. X. Procházky 31/8, Brandýs nad Labem-Stará Boleslav, Brandýs nad Labem, 25001, CZ
(740) eLegal advokátní kancelář s.r.o., Mgr. Tomáš Pauch, advokát, Sokolovská 695/115b, Praha 8, Karlín, 18600
(210) O-571925
(591) Barevná
(510) (6) hliníkové dveře, kovové dveře, hliníkové vchodové dveře, kovové protipožární dveře, otočné kovové dveře, kovové vstupní dveře, kovové vnější dveře, prosklené dveře kovové, kovové dveře do budov, kovové poštovní schránky; (9) elektrické dveřní zvonky, elektronické přístupové systémy (zabezpečení dveří), bezpečnostní kamery; (11) osvětlení; (19) nekovové dveře, skleněné dveře, nekovové skládací dveře, nekovové padací dveře, nekovové bezpečnostní dveře, otáčivé nekovové dveře, posuvné dveře nekovové, prosklené dveře nekovové, skleněné dveře do budov; (35) aranžování výloh, velkoobchod a maloobchod s výrobky uvedenými výše ve třídách 6, 9, 11 a 19; (37) sklenářské služby, instalace požárních detekčních systémů, zámečnictví (opravy), opravné stavební práce, dohled nad stavebními pracemi, služby elektrikářů, instalace výrobků uvedených výše ve třídách 6, 9, 11 a 19, poradenství ohledně výrobků uvedených výše ve třídách 6, 9, 11 a 19; (42) projektování staveb, příprava projektových posudků.
(511) 6, 9, 11, 19, 35, 37, 42

(540)



(111) **387868**
(220) 10.05.2021
(320) 10.05.2021
(442) 16.06.2021
(151) 22.09.2021
(730) **FINEP HOLDING, SE**, Havlíčkova 1030/1, Praha 1, Nové Město, 11000, CZ

(740) Ing. Hana Landová, Františka Novotného 151, Žilina, 27301
(210) O-571934

(510) (16) tiskoviny všeho druhu, periodický a neperiodický tisk, a to časopisy, noviny, knihy, prospekty, brožury; (35) konzultační a poradenská činnost v oblasti obchodu, zprostředkování obchodních záležitostí, propagace, inzerce a poskytování obchodních informací prostřednictvím všech druhů médií, marketing, činnost podnikatelských, organizačních a ekonomických poradců, výstavní akce pro komerční účely; (36) činnost finančních poradců, činnost realitní kanceláře, realitní služby - koupě, prodej a pronájem bytových a nebytových prostor, nákup a prodej garáží, skladovacích prostor a ploch, parkovacích a odstavných ploch, správa nemovitostí, zprostředkovatelská činnost v oblasti obchodu s nemovitostmi; (37) poradenská a obstaravatelská činnost v investiční výstavbě, provádění bytových, občanských, dopravních a průmyslových staveb a investičních celků, jejich změny a odstraňování, odborná pomoc a autorský dozor ve stavebnictví, zprostředkovatelská, poradenská a obstaravatelská činnost v uvedených oblastech; (39) pronájem garáží, skladovacích prostor, ploch parkovacích a odstavných ploch; (42) inženýrská a projektová činnost v investiční výstavbě a stavebnictví, zprostředkovatelská, konzultační a poradenská činnost v uvedených oblastech.

(511) 16, 35, 36, 37, 39, 42

(540)

Lofty 61

(111) **387869**
(220) 10.05.2021
(320) 10.05.2021
(442) 16.06.2021
(151) 22.09.2021
(730) **FINEP HOLDING, SE**, Havlíčkova 1030/1, Praha 1, Nové Město, 11000, CZ

(740) Ing. Hana Landová, Františka Novotného 151, Žilina, 27301
(210) O-571935

(510) (16) tiskoviny všeho druhu, periodický a neperiodický tisk, a to časopisy, noviny, knihy, prospekty, brožury; (35) konzultační a poradenská činnost v

oblasti obchodu, zprostředkování obchodních záležitostí, propagace, inzerce a poskytování obchodních informací prostřednictvím všech druhů médií, marketing, činnost podnikatelských, organizačních a ekonomických poradců, výstavní akce pro komerční účely; (36) činnost finančních poradců, činnost realitní kanceláře, realitní služby - koupě, prodej a pronájem bytových a nebytových prostor, nákup a prodej garáží, skladovacích prostor a ploch, parkovacích a odstavných ploch, správa nemovitostí, zprostředkovatelská činnost v oblasti obchodu s nemovitostmi; (37) poradenská a obstaravatelská činnost v investiční výstavbě, provádění bytových, občanských, dopravních a průmyslových staveb a investičních celků, jejich změny a odstraňování, odborná pomoc a autorský dozor ve stavebnictví, zprostředkovatelská, poradenská a obstaravatelská činnost v uvedených oblastech; (39) pronájem garáží, skladovacích prostor, ploch parkovacích a odstavných ploch; (42) inženýrská a projektová činnost v investiční výstavbě a stavebnictví, zprostředkovatelská, konzultační a poradenská činnost v uvedených oblastech.

(511) 16, 35, 36, 37, 39, 42

(540)

Hloubětín 61

(111) **387870**
(220) 10.05.2021
(320) 10.05.2021
(442) 16.06.2021
(151) 22.09.2021
(730) **TvaLaska s.r.o.**, Ke Kútám 31, Frýdek-Místek, Chlebovice, 73945, CZ
(210) O-571943
(510) (25) sportovní oblečení.
(511) 25
(540)



(111) **387871**
(220) 11.05.2021
(320) 11.05.2021
(442) 16.06.2021
(151) 22.09.2021
(730) **Kofola ČeskoSlovensko a.s.**, Nad Porubkou 2278/31a, Ostrava, Poruba, 70800, CZ
(740) Rott, Růžička & Guttman a spol., Vyskočilova 1566, Praha 4, Michle, 14000
(210) O-571956
(591) Barevná
(510) (32) nealkoholické nápoje, šumivé nealkoholické nápoje, vody (nápoje), sycené vody.
(511) 32
(540)



(111) **387872**
(220) 12.05.2021
(320) 12.05.2021
(442) 16.06.2021
(151) 22.09.2021
(730) **KAKAOVNÍK s.r.o.**, Vazová 2451, Uherský Brod, 68801, CZ
(740) Jindyne s.r.o., U Statku 77, Mnichovo Hradiště, Hněvousice, 29501
(210) O-571996

(510) (29) kakaové máslo; (30) čokoláda, čokoládové cukrovinky, pralinky, sladkosti, kakaové přípravky, chutney (chuťové přísady); (35) maloobchodní a velkoobchodní prodej kakaového másla, čokolády, čokoládových cukrovinek, pralinek, sladkostí, kakaových přípravků, chutney (chuťové přísady); (40) zakázková výroba kakaového másla, čokolády, čokoládových cukrovinek, pralinek, sladkostí, kakaových přípravků, chutney (chuťové přísady).

(511) 29, 30, 35, 40

(540)

JANEK CHOCOLATE

(111) **387873**

(220) 17.05.2021

(320) 17.05.2021

(442) 16.06.2021

(151) 22.09.2021

(730) **Spolek pro chemickou a hutní výrobu, akciová společnost**, Revoluční 1930/86, Ústí nad Labem, Ústí nad Labem-centrum, 40001, CZ

(210) O-572074

(510) (1) umělé a syntetické pryskyřice v surovém stavu, nezpracované plastické hmoty, lepidla pro průmyslové účely, tmely, plniva a lepidla pro průmysl, průmyslové chemické látky, pojiva pro slévárství, nezpracované polyesterové pryskyřice, nátěrová činidla (chemické výrobky), nikoli barvy, nátěrové směsi (chemické výrobky), nikoli barvy, tužidla do epoxidových pryskyřic; (17) umělé pryskyřice (polotovary), syntetické pryskyřice (polotovary), polozpracované přírodní pryskyřice, pryskyřice v

extrudované podobě, umělé hmoty jako polotovary, elastomery, izolační a bariérové výrobky a materiály, plasty vytvořené vstřikováním.

(511) 1, 17

(540)

VEROBOND

(111) **387874**

(220) 20.05.2021

(320) 20.05.2021

(442) 16.06.2021

(151) 22.09.2021

(730) **PRO.MED.CS Praha a.s.**, Telčská 377/1, Praha 4, Michle, 14000, CZ

(740) **STUDENÁ - LABALESTRA**, advokátní a patentová kancelář, Mgr. Klára Labalestra, advokát, Na Poříčí 12, Praha 1, 11000

(210) O-572174

(510) (5) farmaceutické přípravky.

(511) 5

(540)

ИЛПИО

Přehled zápisů ochranných známek se změnou ve vztahu ke zveřejněným přihláškám

Kapitola obsahuje údaje o ochranných známkách zapsaných na základě ustanovení § 28 odst. 1 zákona č. 441/2003 Sb., u kterých došlo ke změně údajů oproti zveřejněné přihlášce ochranné známky.

Číselný přehled (111)					
387729	387731	387732	387733	387734	387735

Zápisy ochranných známek se změnou ve vztahu ke zveřejněným přihláškám

(111) **387729**
(220) 24.09.2019
(320) 24.09.2019
(442) 29.01.2020
(151) 22.09.2021
(540)



(730) **Salamon David doc., Ph.D.**, Myslínova 1702/32, Brno, Královo Pole, 61200, CZ
Roleček Jakub Ing., 17. listopadu 839, Litomyšl, Litomyšl-Město, 57001, CZ
Kachlík Martin Ing., Ph.D., Kovařovicova 3146/58, Brno, Žabovřesky, 61600, CZ
Tomáš Spusta Ing., Rovenská 681/28, Senica, 90501, SK
(740) Ing. Jakub Roleček, 17. listopadu 839, Litomyšl, Litomyšl-Město, 57001
(510) (8) holičské nože, keramické nože, nožířské výrobky a náčiní k přípravě pokrmů, jmenovitě kuchyňské nože a náčiní na řezání a mletí (ruční); (35) reklamní, marketingové a propagační služby.
(511) 8, 35
(210) O-558653

(111) **387731**
(220) 14.01.2020
(320) 14.01.2020
(442) 25.03.2020
(151) 22.09.2021
(540)

RUBY

(730) **Ruby Invest s.r.o.**, Sokolovská 694/100, Praha 8, Karlín, 18600, CZ
(740) JUDr. Dana Kořínková Ph.D., LL.M., advokátka, Sokolovská 47/73, Praha 8, Karlín, 18600
(510) (42) poradenství v oblasti ochrany životního prostředí a znečištění životního prostředí, enviromentální konzultační služby, tvorba počítačového softwaru, webhostingové služby a software jako služba a pronájem softwaru.
(511) 42
(210) O-561055

(111) **387732**
(220) 15.01.2020
(320) 15.01.2020
(442) 25.03.2020
(151) 22.09.2021
(540)

RUBY project management

(730) **Ruby Invest s.r.o.**, Sokolovská 694/100, Praha 8, Karlín, 18600, CZ
(740) JUDr. Dana Kořínková Ph.D., LL.M., advokátka, Sokolovská 47/73, Praha 8, Karlín, 18600
(510) (42) poradenství v oblasti ochrany životního prostředí a znečištění životního prostředí, enviromentální konzultační služby, tvorba počítačového softwaru, webhostingové služby a software jako služba a pronájem softwaru.
(511) 42
(210) O-561086

(111) **387733**
(220) 15.01.2020
(320) 15.01.2020
(442) 25.03.2020
(151) 22.09.2021

(540)



(730) **Ruby Invest s.r.o.**, Sokolovská 694/100, Praha 8, Karlín, 18600, CZ
(740) JUDr. Dana Kořínková Ph.D., LL.M., advokátka, Sokolovská 47/73, Praha 8, Karlín, 18600
(510) (42) poradenství v oblasti ochrany životního prostředí a znečištění životního prostředí, enviromentální konzultační služby, tvorba počítačového softwaru, webhostingové služby a software jako služba a pronájem softwaru.
(591) Barevná
(511) 42
(210) O-561087

(111) **387734**
(220) 15.01.2020
(320) 15.01.2020
(442) 25.03.2020
(151) 22.09.2021
(540)



(730) **Ruby Invest s.r.o.**, Sokolovská 694/100, Praha 8, Karlín, 18600, CZ
(740) JUDr. Dana Kořínková Ph.D., LL.M., advokátka, Sokolovská 47/73, Praha 8, Karlín, 18600
(510) (42) poradenství v oblasti ochrany životního prostředí a znečištění životního prostředí, enviromentální konzultační služby, tvorba počítačového softwaru, webhostingové služby a software jako služba a pronájem softwaru.
(591) Barevná
(511) 42
(210) O-561088

(111) **387735**
(220) 27.03.2020
(320) 27.03.2020
(442) 22.04.2020
(151) 22.09.2021
(540)

REMA

(730) **Remarkplast s.r.o.**, č. p. 152, Luká, 78324, CZ
(740) Halaxová & Halaxová TETRAPAT, Mgr. Eva Halaxová, Jínonická 804/80, Praha 5, Košíře, 15800
(510) (16) přílnavé natahovací blány na paletizaci z umělých hmot, bublinkové obaly z umělých hmot, fólie viskóznové na balení, fólie z umělých hmot na balení, pytlíky a sáčky do mikrovlnné trouby, polyetylenové a polypropylenové sáčky a pytle, fixační fólie, lepicí pásy polypropylenové a papírové, balicí papíry a kartonáž, papír, etikety, obaly a krabice z lepenky a papíru pro dopravu zboží, papírové pytle, papírové sáčky a tašky; (17) polotovary z plastických hmot, plastový granulát, regranulát a jejich směsi,

kaučuk, gutaperča, guma, plastické hmoty a polotovary z plastických hmot (pvc, polyuretan, polypropylen, polyester, polyamid) ve tvaru fólií, desek, tyčí, pěnové materiály na bázi gumy a plastických hmot; (20) plastové obaly na potraviny, kosmetiku a čisticí prostředky.

(511) 16, 17, 20
(210) O-562727

Zápisy licenčních smluv k ochranným známkám

V této kapitole jsou zveřejněny zápisy licenčních smluv podle ustanovení § 18 odst. 1 zákona č. 441/2003 Sb.

Číslo zápisu (111)	Vlastník (730)	Nabyvatel licence (791)	Druh licence (793)	Datum uzavření licenční smlouvy (793)	S účinností od data (580)
92664	TESLA Holding a.s., Rubeška 215/1, Praha 9, Vysočany, 19000, CZ	TESLA Electron tubes s.r.o., Kolovratská 1445/17, Říčany, 25101, CZ	nevýhradní	12.10.2006	24.09.2021
92664	TESLA Holding a.s., Rubeška 215/1, Praha 9, Vysočany, 19000, CZ	TESLA Hloubětín a.s., Rubeška 215/1, Praha 9, Vysočany, 19000, CZ	nevýhradní	06.08.2015	23.09.2021
92664	TESLA Holding a.s., Rubeška 215/1, Praha 9, Vysočany, 19000, CZ	TESLA hifi s.r.o., Průběžná 3210/80b, Praha 10, Strašnice, 10000, CZ	nevýhradní	13.09.2021	23.09.2021
95005	TESLA Holding a.s., Rubeška 215/1, Praha 9, Vysočany, 19000, CZ	TESLA Electron tubes s.r.o., Kolovratská 1445/17, Říčany, 25101, CZ	nevýhradní	12.10.2006	24.09.2021
95005	TESLA Holding a.s., Rubeška 215/1, Praha 9, Vysočany, 19000, CZ	TESLA Hloubětín a.s., Rubeška 215/1, Praha 9, Vysočany, 19000, CZ	nevýhradní	06.08.2015	23.09.2021
95005	TESLA Holding a.s., Rubeška 215/1, Praha 9, Vysočany, 19000, CZ	TESLA hifi s.r.o., Průběžná 3210/80b, Praha 10, Strašnice, 10000, CZ	nevýhradní	13.09.2021	23.09.2021
166164	TESLA Holding a.s., Rubeška 215/1, Praha 9, Vysočany, 19000, CZ	TESLA BLATNÁ, a.s., Palackého 644, Blatná, 38801, CZ	nevýhradní	23.06.2009	23.09.2021
166164	TESLA Holding a.s., Rubeška 215/1, Praha 9, Vysočany, 19000, CZ	TESLA Hloubětín a.s., Rubeška 215/1, Praha 9, Vysočany, 19000, CZ	nevýhradní	06.08.2015	23.09.2021
166164	TESLA Holding a.s., Rubeška 215/1, Praha 9, Vysočany, 19000, CZ	TESLA hifi s.r.o., Průběžná 3210/80b, Praha 10, Strašnice, 10000, CZ	nevýhradní	13.09.2021	23.09.2021
166165	TESLA Holding a.s., Rubeška 215/1, Praha 9, Vysočany, 19000, CZ	TESLA Electron tubes s.r.o., Kolovratská 1445/17, Říčany, 25101, CZ	nevýhradní	12.10.2006	24.09.2021
166165	TESLA Holding a.s., Rubeška 215/1, Praha 9, Vysočany, 19000, CZ	TESLA BLATNÁ, a.s., Palackého 644, Blatná, 38801, CZ	nevýhradní	23.06.2009	23.09.2021
166165	TESLA Holding a.s., Rubeška 215/1, Praha 9, Vysočany, 19000, CZ	TESLA Hloubětín a.s., Rubeška 215/1, Praha 9, Vysočany, 19000, CZ	nevýhradní	06.08.2015	23.09.2021
166165	TESLA Holding a.s., Rubeška 215/1, Praha 9, Vysočany, 19000, CZ	TESLA hifi s.r.o., Průběžná 3210/80b, Praha 10, Strašnice, 10000, CZ	nevýhradní	13.09.2021	23.09.2021
166167	TESLA Holding a.s., Rubeška 215/1, Praha 9, Vysočany, 19000, CZ	TESLA Hloubětín a.s., Rubeška 215/1, Praha 9, Vysočany, 19000, CZ	nevýhradní	06.08.2015	23.09.2021
166167	TESLA Holding a.s., Rubeška 215/1, Praha 9, Vysočany, 19000, CZ	TESLA hifi s.r.o., Průběžná 3210/80b, Praha 10, Strašnice, 10000, CZ	nevýhradní	13.09.2021	23.09.2021
238344	TESLA Holding a.s., Poděbradská 56/186, Praha 9 - Hloubětín, 18066, CZ	TESLA Electron tubes s.r.o., Kolovratská 1445/17, Říčany, 25101, CZ	nevýhradní	12.10.2006	24.09.2021
238344	TESLA Holding a.s., Poděbradská 56/186, Praha 9 - Hloubětín, 18066, CZ	TESLA hifi s.r.o., Průběžná 3210/80b, Praha 10, Strašnice, 10000, CZ	nevýhradní	13.09.2021	23.09.2021
238345	TESLA Holding a.s., Rubeška 215/1, Praha 9, Vysočany, 19000, CZ	TESLA Electron tubes s.r.o., Kolovratská 1445/17, Říčany, 25101, CZ	nevýhradní	12.10.2006	24.09.2021
238345	TESLA Holding a.s., Rubeška 215/1, Praha 9, Vysočany, 19000, CZ	TESLA hifi s.r.o., Průběžná 3210/80b, Praha 10, Strašnice, 10000, CZ	nevýhradní	13.09.2021	23.09.2021
238346	TESLA Holding a.s., Rubeška 215/1, Praha 9, Vysočany, 19000, CZ	TESLA Electron tubes s.r.o., Kolovratská 1445/17, Říčany, 25101, CZ	nevýhradní	12.10.2006	24.09.2021
238346	TESLA Holding a.s., Rubeška 215/1, Praha 9, Vysočany, 19000, CZ	TESLA hifi s.r.o., Průběžná 3210/80b, Praha 10, Strašnice, 10000, CZ	nevýhradní	13.09.2021	22.09.2021
288622	ČEZ, a. s., Duhová 2/1444, Praha 4, 14053, CZ	ČEZ Obnovitelné zdroje, s.r.o., Křižíkova 788/2, Hradec Králové, 50003, CZ	nevýhradní	22.04.2021	22.09.2021
294294	KEZ o.p.s., Poděbradova 909, Chrudim, 53701, CZ	LEROS, s.r.o., U Národní galerie 470, Praha 5, Zbraslav, 15600, CZ	nevýhradní	13.09.2021	22.09.2021
306777	TESLA Holding a.s., Rubeška 215/1, Praha 9, Vysočany, 19000, CZ	TESLA BLATNÁ, a.s., Palackého 644, Blatná, 38801, CZ	nevýhradní	23.06.2009	23.09.2021
306949	TESLA Holding a.s., Rubeška 215/1, Praha 9, Vysočany, 19000, CZ	TESLA BLATNÁ, a.s., Palackého 644, Blatná, 38801, CZ	nevýhradní	23.06.2009	23.09.2021
376392	grantEX s.r.o., Tržiště 366/13, Praha 1, Malá Strana, 11800, CZ	GRANTEX legal s.r.o., advokátní kancelář, Tržiště 366/13, Praha 1, Malá Strana, 11800, CZ	výhradní	02.07.2021	22.09.2021
376392	grantEX s.r.o., Tržiště 366/13, Praha 1, Malá Strana, 11800, CZ	GRANTEX accounting s.r.o., Tržiště 366/13, Praha 1, Malá Strana, 11800, CZ	výhradní	02.07.2021	22.09.2021

Číslo zápisu (111)	Vlastník (730)	Nabyvatel licence (791)	Druh licence (793)	Datum uzavření licenční smlouvy (793)	S účinností od data (580)
376393	grantEX s.r.o., Tržiště 366/13, Praha 1, Malá Strana, 11800, CZ	GRANTEX accounting s.r.o., Tržiště 366/13, Praha 1, Malá Strana, 11800, CZ	výhradní	02.07.2021	22.09.2021
376393	grantEX s.r.o., Tržiště 366/13, Praha 1, Malá Strana, 11800, CZ	GRANTEX legal s.r.o., advokátní kancelář, Tržiště 366/13, Praha 1, Malá Strana, 11800, CZ	výhradní	02.07.2021	22.09.2021
376394	grantEX s.r.o., Tržiště 366/13, Praha 1, Malá Strana, 11800, CZ	GRANTEX accounting s.r.o., Tržiště 366/13, Praha 1, Malá Strana, 11800, CZ	výhradní	02.07.2021	22.09.2021
376394	grantEX s.r.o., Tržiště 366/13, Praha 1, Malá Strana, 11800, CZ	GRANTEX legal s.r.o., advokátní kancelář, Tržiště 366/13, Praha 1, Malá Strana, 11800, CZ	výhradní	02.07.2021	22.09.2021
376395	grantEX s.r.o., Tržiště 366/13, Praha 1, Malá Strana, 11800, CZ	GRANTEX accounting s.r.o., Tržiště 366/13, Praha 1, Malá Strana, 11800, CZ	výhradní	02.07.2021	22.09.2021
376395	grantEX s.r.o., Tržiště 366/13, Praha 1, Malá Strana, 11800, CZ	GRANTEX legal s.r.o., advokátní kancelář, Tržiště 366/13, Praha 1, Malá Strana, 11800, CZ	výhradní	02.07.2021	22.09.2021
376396	grantEX s.r.o., Tržiště 366/13, Praha 1, Malá Strana, 11800, CZ	GRANTEX legal s.r.o., advokátní kancelář, Tržiště 366/13, Praha 1, Malá Strana, 11800, CZ	výhradní	02.07.2021	22.09.2021
376396	grantEX s.r.o., Tržiště 366/13, Praha 1, Malá Strana, 11800, CZ	GRANTEX accounting s.r.o., Tržiště 366/13, Praha 1, Malá Strana, 11800, CZ	výhradní	02.07.2021	22.09.2021

Přehled obnov zápisu ochranných známek

Kapitola obsahuje údaje o ochranných známkách, u kterých byl na žádost vlastníka obnoven zápis podle ustanovení § 28 odst. 2 zákona č. 441/2003 Sb.

Číselný přehled (111)											
154739	154903	154904	161956	165071	172652	172852	172890	172971	173158	173408	173484
173719	173720	173754	173755	174604	175083	176004	176005	176011	176021	176022	176073
176492	177028	178000	182665	242267	242397	243777	243839	244014	244615	244618	245248
245949	246492	246661	246892	247408	247492	247493	247549	247550	247551	247563	247604
247642	248234	248259	248302	248303	248304	248536	248891	249169	249217	250077	250497
250521	250573	253027	253085	253158	254339	255099	257094	257995	259630	259632	259633
260190	266590	322206	323465	324007	324350	324381	324461	324464	324465	324504	324533
324534	324734	324735	324749	324760	324947	324948	324950	325113	325174	325357	325358
325359	325360	325361	325376	325428	325430	325431	325481	325534	325608	326072	326268
326440	326441	326798	327263	327476	327652	327653	328456	328519	328803	329210	329346
329609	329805	329952	330155	330238	330832	332156					

Obnovy zápisu ochranných známek

(111) **154739**
(220) 28.03.1961
(151) 21.06.1961
(540)



(730) **Iveco Czech Republic a.s.**, Dobrovského 74, Vysoké Mýto, Pražské Předměstí, 56601, CZ
(740) Rott, Růžička & Guttman a spol., Vyskočilova 1566, Praha 4, Michle, 14000
(510) Karoserie pro osobní automobily, karoserie pro hromadnou dopravu osob, osobní přívěsy a návěsy, obytné přívěsy a návěsy, skříňové přívěsy a návěsy, valníkové přívěsy a návěsy, speciální karoserie všeho druhu, speciální vlečné vozy, pojízdné dílny, příslušenství a náhradní díly k uvedeným výrobkům, autopolštáře, autosedačky.
(511) 12, 20
(210) O-24291

(111) **154903**
(220) 26.10.1961
(151) 09.11.1961
(540)

BECKMAN

(730) **Beckman Coulter, Inc.**, 250 S. Kraemer Boulevard, 92821 Brea, CA, US
(740) INPARTNERS GROUP, Ing. Dušan Kendereški, Tuřanka 1519/115a, Brno, Slatina, 62700
(510) (9) voltmetry s rozšířenou stupnicí, číslíkové voltmetry, přístroje užívající titrace jako analyzujícího nebo kontrolního postupu, ampérmetry a voltmetry s lineární stupnicí, přístroje pro chromatografii plynů a jejich části, násadce pro vytváření plynových vzorků pro chromatografické přístroje, kmitoměry a přístroje pro měření frekvence, pH-metry, číslíkové počítačové stroje, měřiče dějů v časové jednotce, měřiče časových intervalů, tachometry, počítače náhodných pulzů, impulzové frekvenční generátory, elektronické počítače, číselnice pro počítání obrátek, soustavy pro zpracování dat, soustavy pro redukci dat, soustavy pro zaznamenávání dat, počítačové kontrolní soustavy, odstředivé přístroje, přístroje pro elektroforézu, kombinované přístroje pro elektroforézu a difuzi, lékařské přístroje pro analýzu a zajišťování plynů, laboratorní a analytické zařízení pro ultramikroskopické metody, chromatografy na aminokyseliny, elektrolytické hygrometry, detektory netěsností, infračervené analyzátořy.
(511) 9
(210) O-25370

(111) **154904**
(220) 26.10.1961
(151) 09.11.1961
(540)

BECKMAN

(730) **Beckman Coulter, Inc.**, 250 S. Kraemer Boulevard, 92821 Brea, CA, US
(740) INPARTNERS GROUP, Ing. Dušan Kendereški, Tuřanka 1519/115a, Brno, Slatina, 62700
(510) Registrující a neregistrující spektrální fotometry pracující ve viditelné, ultrafialové nebo infračervené části spektra; monochromátory; příslušenství pro spektrální fotometry, prodávána odděleně od nich, totiž příslušenství pro fotometrii plamenů, příslušenství pro fluorescenci a nefelometrii, difuzně odrazivé nástavky pro měření difuzní odrazivosti tmavých vzorků, zaznamenávací přídavná ústrojí pro přeměnu neregistrujících spektrálních fotometrů na registrační typ, absorpční komůrky pro plynné a kapalné vzorky, přídavné fotonásobiče pro zvyšování citlivosti, lázně regulující teplotu pro udržování aparatury spektrálního fotometru na stálé teplotě, přídavné přístroje pro práci s plyny za účelem měření a čištění plyných vzorků a přivádění takových vzorků ke vzorkovým buňkám spektrálních

fotometrů na infračervené záření; pH-metry, samočinné titrátory pro provádění potenciometrické titrace a titrace k mrtvému bodu; přístroje pro detekci a měření jaderných a jiných ionizujících záření - zejména přenosné kontrolní dosimetry typu indikačního a integračního, spojitě odposlouchávací indikační dosimetry a kapesní elektronické integrační dosimetry typu užívaného pro personál; kolorimetry pro analýzu vzorků měřením charakteristické absorpce barev a pro spojitě provádění takových měření na proudících nebo statických kapalných nebo plyných vzorcích, zapisovací měřidla pro záznam odchylek zrcátka galvanometru a jiných torzních zrcátek; ohmmetry, elektronkové elektrometry; mikro-mikroampérmetry; elektroforézní přístroje pro frakcionování proteinů; počítačové stroje pro plynule se měnící veličiny; elektronické stroje pro přeměnu spojitě se měnících veličin v číselné; regulační knoflíky pro úhlové nastavení a měření polohy hřídele; součásti všech předchozích přístrojů prodávané od nich odděleně; tlumící roztoky pro ustálení hodnot pH; látky vodu odpuzující pro užití u chemického a elektrochemického skla; vysoušedla pro užití uvnitř skříní spektrálních fotometrů a jiných přístrojů; roztoky mŕstkových solí pro užití u elektrochemických referenčních elektrod; regulařory napětí akumulátorů pro udržení konstantního napětí akumulátoru při práci se spektrálním fotometrem; energetické přípoje pro napájení ultrafialových zdrojů užívaných pro spektrální fotometry; několikánásobné přepínače pro připojování většího počtu elektrod k jedinému pH-metru; elektrochemické elektrody - zejména skleněné a kovové, a referenční elektrody pro užití v zařízení pro měření a regulaci hodnot pH; soupravy elektrod uzpůsobené pro umístění elektrod jako immersní elektrody nebo pro užití v proudícím vzorku; proměnné elektrické odpory a potenciometry typu s jednoduchým nebo složeným otáčením.

(511) 1, 9
(210) O-25371

(111) **161956**
(220) 22.02.1972
(151) 30.05.1974
(540)

BITUTHENE

(730) **GCP Applied Technologies Inc.**, 62 Whittemore Avenue, Cambridge, 02140, MA, US
(510) Ohebné listy z plastických hmot s asfaltovým povlakem k užití ve stavebním průmyslu.
(511) 17, 19
(210) O-45950

(111) **165071**
(220) 24.10.1981
(151) 23.03.1982
(540)

MITSUBOSHI SET FREE

(730) **Mitsubishi Belting Ltd.**, No. 1-21, Hamazoe-Dori 4-Chome, Nagata-ku, Kobe-Shi, Hyogo-Ken, Nagata-Ku, JP
(740) Čermák a spol., JUDr. Karel Čermák Ph.D., LL.M., Elišky Peškové 735/15, Praha 5, Smíchov, 15000
(510) (7) dopravní pásy, nekončité dopravní pásy, strojové pásy, pásy na strojní pohony, nekončité pásy pro strojní zařízení, pásy vyrobené z pryže pro přenos síly a pro strojní zařízení, řemeny věřráků pro ostatní motory /nezahrnující motorová vozidla/.
(511) 7
(210) O-52421

(111) **172652**
(220) 25.10.1991
(151) 11.05.1993
(540)

HOLIDAY INN EXPRESS

(730) **Six Continents Hotels, Inc.**, 3 Ravinia Drive, Atlanta, GA, US
(740) Čermák a spol., JUDr. Karel Čermák jr., Ph.D., LL.M., advokát, Národní 32, Praha 1, 11000
(510) (42) služby ubytovací, hotelové a motelové, služby barové, restaurační, služby pro bankety, noční kluby, služby spojené s občerstvením, hotelové rezervací služby.

(511) 42
(210) O-64373

(111) **172852**
(220) 02.07.1991
(151) 08.06.1993
(540)

ARKO

(730) **EVYAP SABUN,Yag,Gliserin Sanayi ve Ticaret Anonim Sirketi, Istanbul Deri Organize Sanayi Bölgesi, Güderi Caddesi, No: 1, X-1, Özel Parsel, Tuzla, Istanbul, TR**
(740) PATENTSERVIS Praha a.s., Na Podkovce 281/10, Praha 4, Podolí, 14700
(510) (3) bělicí přípravky a jiné prací substance; čističí, zjemňovací, mycí a brousící přípravky; mýdla, parfumerie, výtažkové oleje, kosmetika, vlasové vymývaví prostředky; ústní vody.
(511) 3
(210) O-62498

(111) **172890**
(220) 23.09.1991
(151) 08.06.1993
(540)

Fullmark

(730) **Fullmark Private Limited, 10 Soon Lee Road, Jurong Town, SG**
(740) PATENTSERVIS Praha a.s., Na Podkovce 281/10, Praha 4, Podolí, 14700
(510) (16) pásy na psaní na psacích strojích, počítačových tiskárnách, sčítačkách, kalkulačkách a jiném zařízení, tiskací kolečka /typová/, nanášecí válce, pásy na odstraňování překlepů, kopírovací inkoust, rozmnožovací blány, uhlotiskový papír, kopírovací papír, tekutina na opravu rozmnožovací blány, tekutina na opravu překlepů a ředidlo.
(511) 16
(210) O-63795

(111) **172971**
(220) 14.11.1991
(151) 02.07.1993
(540)

KAMILL

(730) **MLV Markenzeichen-und Lizenzverwaltungsgesellschaft mbH, Rösslerstraße 94, 64293 Darmstadt, DE**
(740) Čermák a spol., JUDr. Karel Čermák Ph.D., LL.M., Elišky Peškové 735/15, Praha 5, Smíchov, 15000
(510) (3) prací a bělicí přípravky, čističí přípravky, mýdlo, lešticí přípravky, odmašťovací přípravky, výrobky kosmetické, voňavkářské včetně éterických olejů, vodičky na vlasy, zubní pasty, prášky.
(511) 3
(210) O-64775

(111) **173158**
(220) 25.09.1991
(151) 16.07.1993
(540)

THE SILVA METHOD

(730) **Silva International, Inc., P.O.BOX 2249 - 1407 Calle del Norte, Laredo, TX, US**
(740) FISCHER & PARTNER, Fischer Michael, Na Hrobci 5, Praha 2, 12800
(510) Nákup, prodej a ostatní obchodní činnost s průmyslovými a autorskými právy; vytváření vzdělávacích programů, textů a učebnic všeho druhu

včetně vzdělávacích programů, textů a učebnic vědeckého a/nebo filosofického charakteru; vedení výuky všeho druhu, včetně výuky vědeckého a/nebo filosofického charakteru; prodej, pronájem a ostatní obchodní činnost s učebnicemi, tabulkami, výkresy a s ostatními učebními pomůckami všeho druhu; poradenská činnost v administrativních a obchodních záležitostech, spojených s rozšiřováním učebních programů a výuky všeho druhu; výchovná činnost a výuka v oblasti provádění a rozšiřování vzdělávacích programů a výuky všeho druhu.

(511) 16, 41, 42
(210) O-63846

(111) **173408**
(220) 15.10.1991
(151) 23.08.1993
(540)

BOKS

(730) **Reebok International Limited, 4th Floor, 11/12 Pall Mall, London SW1 Y5LU, GB**
(740) Rott, Růžička & Guttmann, Patentové, známkové a advokátní kanceláře, JUDr. Vladimír Rott, patentový zástupce, Vyskočilova 1566, Praha 4, Michle, 14000
(510) (25) polokošile, trička, ponožky; obuv včetně obuvi sportovní a rekreační; pokrývky hlavy; veškeré toto zboží pro muže, ženy i děti.
(511) 25
(210) O-64164

(111) **173484**
(220) 09.12.1991
(151) 02.09.1993
(540)

H

(730) **EMi, spol. s r.o., Příkop 838/6, Brno - Zábřovice, 60200, CZ**
(740) KANIA, SEDLÁK, SMOLA Patentová a známková kancelář, Ing. Jiří Malůšek, Mendlovo nám. 1a, Brno, 60300
(510) Svítidla, osvětlovací technika a systémy, montáže, servis, údržba a pronájem osvětlovací techniky.
(511) 11, 37, 42
(210) O-65290

(111) **173719**
(220) 15.10.1991
(151) 29.09.1993
(540)

SELIKO

(730) **Orkla Foods Česko a Slovensko a.s., Mělnická 133, Byšice, 27732, CZ**
(740) Traplová Hakr Kubát, advokátní a patentová kancelář, Mgr. Jana Šuranová Traplová, advokátka, Přístavní 531/24, Praha 7, Holešovice, 17000
(510) Konzervovaná, sušená a zavařená zelenina a ovoce, konzervované potraviny, potravinářské koncentráty, majonézy, těstářenské výrobky, pochutiny, přísady a vonné chuťové látky, zejména hořčice, ocet a omáčky, produkty fermentačních procesů, zejména droždí, včetně droždí krmného, krmná bílkovina, nápoje na bázi ovoce, zeleniny a sycených nealkoholických nápojů a přípravky k jejich výrobě; inzerce, reklama a obchod ke shora uvedeným výrobkům.
(511) 1, 29, 30, 31, 32, 35
(210) O-64143

(111) **173720**
(220) 15.10.1991
(151) 29.09.1993
(540)

SELIKO

(730) **Orkla Foods Česko a Slovensko a.s.**, Mělnická 133, Byšice, 27732, CZ
(740) Traplová Hakr Kubát, advokátní a patentová kancelář, Mgr. Jana Šuranová Traplová, advokátka, Přístavní 531/24, Praha 7, Holešovice, 17000
(510) Konzervovaná, sušená a zavařená zelenina a ovoce, konzervované potraviny, potravinářské koncentráty, majonézy, těstářenské výrobky, pochutiny, přísady a vonné chuťové látky, zejména hořčice, ocet a omáčky, produkty fermentačních procesů, zejména droždí, včetně droždí krmného, krmná bílkovina, nápoje na bázi ovoce, zeleniny a sycených nealkoholických nápojů a přípravky k jejich výrobě; inzerce, reklama a obchod ve vztahu ke shora uvedeným výrobkům.
(511) 1, 29, 30, 31, 32, 35
(210) O-64145

(111) **173754**
(220) 15.10.1991
(151) 04.10.1993
(540)



(730) **Orkla Foods Česko a Slovensko a.s.**, Mělnická 133, Byšice, 27732, CZ
(740) Traplová Hakr Kubát, advokátní a patentová kancelář, Mgr. Jana Šuranová Traplová, advokátka, Přístavní 531/24, Praha 7, Holešovice, 17000
(510) Konzervovaná, sušená a zavařená zelenina a ovoce, konzervované potraviny, potravinářské koncentráty, majonézy, těstářenské výrobky, pochutiny, přísady a vonné chuťové látky, zejména hořčice, ocet a omáčky, produkty fermentačních procesů, zejména droždí, včetně droždí krmného, krmná bílkovina, nápoje na bázi ovoce, zeleniny a sycených nealkoholických nápojů a přípravky k jejich výrobě, alkoholické nápoje s výjimkou piva. Inzerce, reklama a obchod ve vztahu ke shora uvedeným výrobkům.
(511) 1, 29, 30, 31, 32, 33, 35
(210) O-64142

(111) **173755**
(220) 15.10.1991
(151) 04.10.1993
(540)

SELIKO OLOMOUC

(730) **Orkla Foods Česko a Slovensko a.s.**, Mělnická 133, Byšice, 27732, CZ
(740) Traplová Hakr Kubát, advokátní a patentová kancelář, Mgr. Jana Šuranová Traplová, advokátka, Přístavní 531/24, Praha 7, Holešovice, 17000
(510) Konzervovaná, sušená a zavařená zelenina a ovoce, konzervované potraviny, potravinářské koncentráty, majonézy, těstářenské výrobky, pochutiny, přísady a vonné chuťové látky, zejména hořčice, ocet a omáčky, produkty fermentačních procesů, zejména droždí, včetně droždí krmného, krmná bílkovina, nápoje na bázi ovoce, zeleniny a sycených nealkoholických nápojů a přípravky k jejich výrobě, alkoholické nápoje s výjimkou piva. Inzerce, reklama a obchod ve vztahu ke shora uvedeným výrobkům.
(511) 1, 29, 30, 31, 32, 33, 35
(210) O-64144

(111) **174604**
(220) 20.11.1991
(151) 24.01.1994
(540)



(730) **BIORA, s.r.o.**, Slavíkova 1377/11, Hodonín, 69501, CZ
(740) Ing. Jarmila Strážnická, Ulička 110, Lukov, 76317
(510) Výroba a prodej netoxických chemikálií.
(511) 1, 5
(210) O-64856

(111) **175083**
(220) 16.12.1991
(151) 28.02.1994
(540)



(591) Barevná
(730) **BM Servis s.r.o.**, Školní 2235/3, České Budějovice, České Budějovice 3, 37010, CZ
(740) PatentCentrum Sedlák & Partners s.r.o., Okružní 2824, České Budějovice, České Budějovice 3, 37001
(510) Projekty a dodávky software, hardware a orgware; poradenská a školicí činnost v této oblasti.
(511) 9, 35, 41
(210) O-65411

(111) **176004**
(220) 06.11.1991
(151) 02.05.1994
(540)

HANAČKA

(730) **Orkla Foods Česko a Slovensko a.s.**, Mělnická 133, Byšice, 27732, CZ
(740) Traplová Hakr Kubát, advokátní a patentová kancelář, Mgr. Jana Šuranová Traplová, advokátka, Přístavní 531/24, Praha 7, Holešovice, 17000
(510) Konzervovaná, sušená a zavařená zelenina a ovoce, konzervované potraviny, potravinářské koncentráty, majonézy, těstářenské výrobky, pochutiny, přísady a vonné chuťové látky, zejména hořčice, ocet a omáčky.
(511) 29, 30
(210) O-64560

(111) **176005**
(220) 06.11.1991
(151) 02.05.1994
(540)

CORADO

(730) **Orkla Foods Česko a Slovensko a.s.**, Mělnická 133, Byšice, 27732, CZ
(740) Traplová Hakr Kubát, advokátní a patentová kancelář, Mgr. Jana Šuranová Traplová, advokátka, Přístavní 531/24, Praha 7, Holešovice, 17000
(510) Konzervovaná, sušená a zavařená zelenina a ovoce, konzervované potraviny, potravinářské koncentráty, majonézy, těstářenské výrobky, pochutiny, přísady a vonné chuťové látky, zejména hořčice, ocet a omáčky.

(511) 29, 30
(210) O-64569

(111) **176011**
(220) 06.11.1991
(151) 02.05.1994
(540)

MATES

(730) **Orkla Foods Česko a Slovensko a.s.**, Mělnická 133, Byšice, 27732, CZ
(740) Traplová Hakr Kubát, advokátní a patentová kancelář, Mgr. Jana Šuranová Traplová, advokátka, Přístavní 531/24, Praha 7, Holešovice, 17000
(510) Konzervovaná, sušená a zavařená zelenina a ovoce, konzervované potraviny, potravinářské koncentráty, majonézy, těstářenské výrobky, pochutiny, přísady a vonné chuťové látky, zejména hořčice, ocet a omáčky.
(511) 29, 30
(210) O-64576

(111) **176021**
(220) 06.11.1991
(151) 02.05.1994
(540)

PRIMADO

(730) **Orkla Foods Česko a Slovensko a.s.**, Mělnická 133, Byšice, 27732, CZ
(740) Traplová Hakr Kubát, advokátní a patentová kancelář, Mgr. Jana Šuranová Traplová, advokátka, Přístavní 531/24, Praha 7, Holešovice, 17000
(510) Konzervovaná, sušená a zavařená zelenina a ovoce, konzervované potraviny, potravinářské koncentráty, majonézy, těstářenské výrobky, pochutiny, přísady a vonné chuťové látky, zejména hořčice, ocet a omáčky.
(511) 29, 30
(210) O-64577

(111) **176022**
(220) 06.11.1991
(151) 02.05.1994
(540)

DRÁČEK

(730) **Orkla Foods Česko a Slovensko a.s.**, Mělnická 133, Byšice, 27732, CZ
(740) Traplová Hakr Kubát, advokátní a patentová kancelář, Mgr. Jana Šuranová Traplová, advokátka, Přístavní 531/24, Praha 7, Holešovice, 17000
(510) Konzervovaná, sušená a zavařená zelenina a ovoce, konzervované potraviny, potravinářské koncentráty, majonézy, těstářenské výrobky, pochutiny, přísady a vonné chuťové látky, zejména hořčice, ocet a omáčky.
(511) 29, 30
(210) O-64578

(111) **176073**
(220) 03.10.1991
(151) 04.05.1994
(540)



(591) Barevná
(730) **SAPROS, spol. s r.o.**, Za Tratí 3, Praha 9 - Třeboradice, 19600, CZ
(740) Mgr. Roman Fojtáček, advokát, Vinohradská 6, Praha 2, 12000
(510) Stavební činnost dodavatelským způsobem (stavební práce hlavní stavební výroby); stavební činnost dodavatelským způsobem (stavební práce přidružené stavební výroby); zemní práce; výroba a prodej betonových a kamenických výrobků.
(511) 19, 37
(210) O-63947

(111) **176492**
(220) 04.12.1991
(151) 17.05.1994
(540)

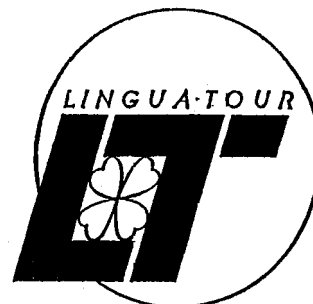

(730) **Vavrečka Jiří Ing.**, Malé sídliště 1099/51, Beroun, Beroun-Město, 26601, CZ
(510) Cestovní kancelář.
(511) 39, 42
(210) O-65205

(111) **177028**
(220) 12.03.1992
(151) 31.05.1994
(540)

GOODWIN

(730) **Goodwin International Limited**, Goodwin House, Leek Road, Hanley, Stoke-on-Trent, GB
(740) Společná advokátní kancelář Všečeka a partneři, JUDr. Kalenský Petr, Hálkova 2, Praha 2, 12000
(510) Kovové ventily, kovové roury a trubky, součásti a armatury pro shora uvedené zboží; čerpadla, ponorné suspenzní výrobky, části a armatury pro shora uvedené zboží.
(511) 6, 7
(210) O-67231

(111) **178000**
(220) 26.03.1992
(151) 07.07.1994
(540)



(730) **Sedlecký kaolin a. s.**, 167, Božičany, 36225, CZ
(740) ŠTAIDL LEŠKA ADVOKÁTI s.r.o., JUDr. Jiří Štáidl, advokát, Apolinářská 445/6, Praha 2, Nové Město, 12800
(510) Kanalizační keramika, chemická kamenina, žáruvzdorná kamenina, užitková keramika, zahradní keramika, průmyslová dlažba, obkladové fasádní keramické materiály, plavené kaolíny, umělé omítkové a zdící směsi, střešní krytina, lícové cihly.
(511) 19, 21
(210) O-67536

(111) **182665**
(220) 13.12.1991
(151) 26.01.1995
(540)



(591) Barevná
(730) **SETRA, spol. s r. o.**, Zvonařka 408/16, Brno, Trnitá, 61700, CZ
(740) KANIA, SEDLÁK, SMOLA Patentová a známková kancelář, Ing. Jiří Malůšek, Mendlovo nám. 1a, Brno, 60300
(510) Nájem a pronájem dopravních prostředků, nákladní a osobní doprava; skladovací a manipulační výkony; zprostředkovatelská činnost v oblasti přepravy a dopravy; poradenská činnost v oblasti tarifů železniční a silniční dopravy a přepravy; nákup a prodej stavebních materiálů kovových i nekovových a výrobků pro stavebnictví, zejména stojů a zařízení; výrobky pro stavebnictví, papírenské výrobky, plastické hmoty, pryže a výrobky z ní; chemické výrobky pro zemědělství, zejména hnojiva; nákup a prodej potravinářských výrobků, zejména nealkoholických nápojů a piva; maso, ryby, mléko a mléčné výrobky; káva, čaj, kakao, cukr, mouka, chléb, pečivo; výrobky zemědělské, lesnické, zahradnické; čistírenské a zemědělské odpady; nákup a prodej použitých předmětů, zejména elektrotechnických zařízení, elektrotechnických součástí a motorových vozidel; nájem a pronájem mechanismů; nákup a prodej paliv a energií; nákup, prodej, nájem a pronájem nemovitostí a movitých věcí; související zprostředkovatelská a obstaravatelská činnost; agentura dovozní a vývozní.
(511) 1, 6, 7, 9, 12, 16, 17, 19, 29, 30, 31, 32, 33, 35, 39
(210) O-65397

(111) **242267**
(220) 09.04.2001
(151) 22.03.2002
(540)

Discovery Channel

(730) **Discovery Communications, LLC**, 230 Park Avenue South, New York 10003, NY, US
(740) Všeček Zelený Švorčík a partneři, advokátní a patentová kancelář, JUDr. Michal Havlík, Hálkova 1406/2, Praha 2, Nové Město, 12000
(510) (16) papír, lepenka a výrobky z těchto materiálů, které nejsou zařazeny do jiných tříd, tiskárenské výrobky, potřeby pro knižní vazby, fotografie, papírenské zboží, lepidla pro papírenství nebo domácnost, materiál pro umělce, štetce, psací stroje a kancelářské potřeby (vyjímaje nábytek), učební a vyučovací pomůcky s výjimkou přístrojů, plastické obaly (nezařazené do jiných tříd), hrací karty, tiskařské typy, štočky; (18) kůže, imitace kůže, výrobky z těchto materiálů, které nejsou zahrnuty do jiných tříd, kůže ze zvířat, kufr, zavazadla, deštníky, slunečníky a hole, biče a sedlářské výrobky; (25) oděvy, obuv, kloboučnické zboží; (28) hry, hračky, potřeby pro gymnastiku a sport, které nejsou uvedeny v jiných třídách, vánoční ozdoby.
(511) 16, 18, 25, 28
(210) O-166300

(111) **242397**
(220) 27.04.2001
(151) 22.03.2002
(540)

ANIMAL PLANET

(730) **Discovery Communications, LLC**, 230 Park Avenue South, New York 10003, NY, US
(740) Všeček Zelený Švorčík a partneři, advokátní a patentová kancelář, JUDr. Michal Havlík, Hálkova 1406/2, Praha 2, Nové Město, 12000
(510) (16) papír, lepenka a výrobky z těchto materiálů, které nejsou zařazeny do jiných tříd, tiskárenské výrobky, potřeby pro knižní vazby, fotografie, papírenské zboží, lepidla pro papírenství nebo domácnost, materiál pro umělce, štetce, psací stroje a kancelářské potřeby (vyjímaje nábytek), učební a vyučovací pomůcky s výjimkou přístrojů, plastické obaly (nezařazené do jiných tříd), hrací karty, tiskařské typy, štočky; (18) kůže,

imitace kůže, výrobky z těchto materiálů, které nejsou zahrnuty do jiných tříd, kůže ze zvířat, kufr, zavazadla, deštníky, slunečníky a hole, biče a sedlářské výrobky; (25) oděvy, obuv, kloboučnické zboží; (28) hry, hračky, potřeby pro gymnastiku a sport, které nejsou uvedeny v jiných třídách, vánoční ozdoby.

(511) 16, 18, 25, 28
(210) O-166906

(111) **243777**
(220) 17.07.2001
(151) 23.04.2002
(540)

PATROLA

(730) **Ing. Marcel Vodák**, Ot. Březiny 2077/12, České Budějovice, 37007, CZ
(740) PatentCentrum Sedlák & Partners s.r.o., Okružní 2824, České Budějovice, České Budějovice 3, 37001
(510) (9) nosiče dat zvuku nebo obrazu; (16) propagační materiály z papíru; (41) pořádání kulturních akcí, hudební produkce, vydavatelství, nakladatelství.
(511) 9, 16, 41
(210) O-169666

(111) **243839**
(220) 01.08.2001
(151) 23.04.2002
(540)

MAGNERS

(730) **Bulmers Limited**, Annerville, Clonmel, Co. Tipperary, IE
(740) Advokátní a patentová kancelář Traplová, Hakr, Kubát, Mgr. Jana Šuranová Traplová, Přístavní 24, Praha 7, 17000
(510) (33) alkoholické nápoje, jablečné mošty, jablečné nápoje (s obsahem alkoholu).
(511) 33
(210) O-170170

(111) **244014**
(220) 27.11.2001
(151) 20.05.2002
(540)



(730) **TOMIL s.r.o.**, Gen. Svatoně 149, Vysoké Mýto, Litomyšlské Předměstí, 56601, CZ
(740) Rott, Růžička & Guttman a spol., Vyskočilova 1566, Praha 4, Michle, 14000
(510) (3) čistící, lešticí a brousící přípravky pro automobily, autokosmetika; (5) přípravky pro čištění a osvěžování vzduchu, deodoranty (jiné než pro osobní potřebu), hygienické výrobky pro osobní hygienu zařazené do třídy 5, antibakteriální a dezinfekční přípravky; (16) tiskoviny a výrobky z papíru jako letáky, katalogy, kalendáře, fotografie, etikety, tašky papírové, plakáty, kartony, pohlednice, gratulace, obálky, samolepky, tašky umělohmotné; (35) šíření reklamy počítačovou sítí a internetem, rádiovými a televizními programy.
(511) 3, 5, 16, 35
(210) O-174144

(111) **244615**
(220) 21.09.2001
(151) 23.05.2002
(540)



(730) **SANTO spol. s r.o.**, Kamýčká 232/2a, Praha 6, Sedlec, 16000, CZ
(510) (33) alkoholické nápoje pocházející z Gruzie.
(511) 33
(210) O-171737

(111) **244618**
(220) 16.10.2001
(151) 23.05.2002
(540)



(730) **PANADAM, s.r.o.**, Lidická 1264, Trinec, Lyžbice, 73961, CZ
(740) PROPATENT, Ing. Vlasta Sedláčková, patentový zástupce, Pod Pekařkou 107/1, Praha 4, Podolí, 14700
(510) (9) registrační pokladny, váhy, přístroje a nástroje na vážení, kopírovací zařízení a stroje; (35) činnost podnikatelských, organizačních a ekonomických poradců; (36) činnost finančních poradců, pronájem bytů, finanční poradenství, hypotéky, realitní kanceláře, pronájem nemovitostí, správa nemovitostí, zprostředkování nemovitostí.
(511) 9, 35, 36
(210) O-172470

(111) **245248**
(220) 01.10.2001
(151) 24.06.2002
(540)

DASA

(730) **DUSLO, a.s.**, Šafa, 92703, SK
(740) KANIA, SEDLÁK, SMOLA Patentová a známková kancelář, Ing. Lucie Lunzarová, patentový zástupce, Mendlovo náměstí 907/1a, Brno, Staré Brno, 60300
(510) (1) dusíkaté hnojivo s obsahem síry.
(511) 1
(210) O-171973

(111) **245949**
(220) 10.09.2001
(151) 29.07.2002
(540)



(730) **Česká podnikatelská pojišťovna, a.s., Vienna Insurance Group**, Pobřežní 665/23, Praha 8, 18600, CZ
(740) Mgr. Jiří Juránek, Na kopečku 1281/3, Praha 8, Libeň, 18000
(510) (36) pojišťovací činnost, zajišťovací činnost ve smyslu odevzdání části převzatého rizika zajistiteli, činnost související s pojišťovací a zajišťovací činností, zábranná činnost, uzavírání zprostředkovatelských smluv s fyzickými nebo právnickými osobami s bydlištěm nebo sídlem na území České republiky na sjednávání pojištění ve svůj prospěch.
(511) 36
(210) O-171369

(111) **246492**
(220) 09.08.2001
(151) 26.08.2002
(540)



(730) **PRO - HOCKEY Cz.,s.r.o.**, Českomoravská 2420/15, Praha 9, Libeň, 19000, CZ
(740) LANGROVA, s.r.o., Skřetova 1011/48, Plzeň, Jižní Předměstí, 30100
(510) (16) periodické i neperiodické publikace, plakáty, letáky a jiné tiskoviny; (35) propagační činnost, inzertní a reklamní činnost, marketing a s tím související zprostředkovatelská služba; (41) anketa pořádaná každoročně přihlašovatelem za účelem vyhlášení deseti nejlepších hokejistů pro každý běžný rok.
(511) 16, 35, 41
(210) O-170445

(111) **246661**
(220) 21.09.2001
(151) 26.08.2002
(540)



(730) **SANTO spol. s r.o.**, Kamýčká 232/2a, Praha 6, Sedlec, 16000, CZ
(510) (33) alkoholické nápoje pocházející z Gruzie.

(511) 33
(210) O-171738

(111) **246892**
(220) 21.11.2001
(151) 26.08.2002
(540)

ACIDOTECHNA

(730) **Acidotechna spol. s r.o.**, Michelská 12a, Praha 4, 14000, CZ
(740) Advokátní kancelář - Mgr. Petr Žižka, LL.M., Mgr. Petr Žižka LL.M., Sedláčkova 209/16, Plzeň, Vnitřní Město, 30100
(510) (37) antikoroziční úpravy betonových a ocelových konstrukcí, izolace staveb a technologických zařízení proti chemickým vlivům, izolace staveb proti vlhkosti, pískování, provádění průmyslových podlah, rekonstrukce a sanace stavebních konstrukcí; (40) zpracování materiálů - tmelů a speciálních pojiv, laminování; (42) expertízy, expertízy - inženýrské práce, odborné poradenství, zkoušky materiálu, zkoušení stavebních materiálů.
(511) 37, 40, 42
(210) O-173952

(111) **247408**
(220) 18.10.2001
(151) 24.09.2002
(540)

LIFETECH

(730) **LIFETECH s.r.o.**, Košinoва 2116/19, Brno, Královo Pole, 61200, CZ
(740) Ing. Libor Markes, patentový zástupce, Grohova 145/54, Brno, Veveří, 60200
(510) (9) elektrické přístroje pro destrukci ozónu, detektory ozónu a ozónové alarmany; (11) plynové generátory kyslíku a ozónu, deodorizátory a sterilizátory, vysoušeče vzduchu; (37) montáž, servis a opravy přístrojů uvedených ve třídě 9; (42) navrhování ozónových technologií, projekce a konstrukce zařízení pracujících na bázi ozónu.
(511) 9, 11, 37, 42
(210) O-172638

(111) **247492**
(220) 07.11.2001
(151) 24.09.2002
(540)

STARBUCKS BARISTA

(730) **Starbucks Corporation**, 2401 Utah Avenue South, Seattle 98134, WA, US
(740) Všetěčka Zelený Švorčík a partneři, advokátní a patentová kancelář, JUDr. Otakar Švorčík, advokát, Hájkova 1406/2, Praha 2, Nové Město, 12000
(510) (7) elektrické kávomlýnky pro domácí a komerční použití; (11) elektrické přístroje, zvláště přístroje na espresso a na kávu pro domácí a/nebo komerční využití.
(511) 7, 11
(210) O-173460

(111) **247493**
(220) 07.11.2001
(151) 24.09.2002
(540)

FRAPPUCCINO

(730) **Starbucks Corporation**, 2401 Utah Avenue South, Seattle 98134, WA, US
(740) Všetěčka Zelený Švorčík a partneři, advokátní a patentová kancelář, JUDr. Otakar Švorčík, advokát, Hájkova 1406/2, Praha 2, Nové Město, 12000
(510) (29) mléko, ochucené mléko a nápoje založené na bázi mléka, ovocné džemy, rosoly, pomazánky, tvarohy a zpracované ovoce; (42) restaurace, kavárny, bufety, snack bary a espresa.
(511) 29, 42
(210) O-173461

(111) **247549**
(220) 19.11.2001
(151) 24.09.2002
(540)



(591) Barevná
(730) **Orkla Foods Česko a Slovensko a.s.**, Mělnická 133, Byšice, 27732, CZ
(740) Traplová Hakr Kubát, advokátní a patentová kancelář, Mgr. Jana Šuranová Traplová, advokátka, Přístavní 531/24, Praha 7, Holešovice, 17000
(510) (29) masové a zeleninové omáčky; (30) koření, omáčky k ochucení.
(511) 29, 30
(210) O-173850

(111) **247550**
(220) 19.11.2001
(151) 24.09.2002
(540)

MATÝSEK

(730) **Orkla Foods Česko a Slovensko a.s.**, Mělnická 133, Byšice, 27732, CZ
(740) Traplová Hakr Kubát, advokátní a patentová kancelář, Mgr. Jana Šuranová Traplová, advokátka, Přístavní 531/24, Praha 7, Holešovice, 17000
(510) (29) výrobky z masa, uzeniny, paštiky, masové polotovary, masové konzervy, upravená zelenina, zejména mražená, vařená, sterilovaná, konzervovaná, zeleninové polotovary, lečo, masové a zeleninové omáčky; (30) omáčky pro ochucení, koření.
(511) 29, 30
(210) O-173851

(111) **247551**
(220) 19.11.2001
(151) 24.09.2002
(540)

OPAVANKA

(730) **Orkla Foods Česko a Slovensko a.s.**, Mělnická 133, Byšice, 27732, CZ
(740) Traplová Hakr Kubát, advokátní a patentová kancelář, Mgr. Jana Šuranová Traplová, advokátka, Přístavní 531/24, Praha 7, Holešovice, 17000
(510) (29) zeleninové saláty i konzervované, zavařené a nakládané.
(511) 29
(210) O-173853

(111) **247563**
(220) 21.11.2001
(151) 24.09.2002
(540)

ACIFLOOR

(730) **Acidotechna spol. s r.o.**, Michelská 12a, Praha 4, 14000, CZ
(740) Advokátní kancelář - Mgr. Petr Žižka, LL.M., Mgr. Petr Žižka LL.M., Sedláčkova 209/16, Plzeň, Vnitřní Město, 30100
(510) (17) izolační materiály proti chemickým vlivům a proti vlhkosti; (19) nekovové podlahy na bázi syntetických pojiv.
(511) 17, 19
(210) O-173953

(111) **247604**
(220) 28.11.2001
(151) 24.09.2002
(540)

BIORADERM

(730) **BIORA, s.r.o.**, Slavíkova 1377/11, Hodonín, 69501, CZ
(740) Ing. Jarmila Strážnická, Ulička 110, Lukov, 76317
(510) (3) kosmetika; (5) dezinfekční přípravky pro hygienické účely a hygienické potřeby pro osobní hygienu a lékařství; (35) zprostředkování obchodní činnosti.

(511) 3, 5, 35
(210) O-174185

(111) **247642**
(220) 05.12.2001
(151) 24.09.2002
(540)

HORALKA

(730) **Orkla Foods Česko a Slovensko a.s.**, Mělnická 133, Byšice, 27732, CZ
(740) Traplová Hadr Kubát, advokátní a patentová kancelář, Mgr. Jana Šuranová Traplová, advokátka, Přístavní 531/24, Praha 7, Holešovice, 17000
(510) (29) masové a zeleninové omáčky; (30) koření, omáčky k ochucení.
(511) 29, 30
(210) O-174453

(111) **248234**
(220) 18.10.2001
(151) 29.10.2002
(540)



(730) **LIFETECH s.r.o.**, Košínova 2116/19, Brno, Královo Pole, 61200, CZ
(740) Ing. Libor Markes, patentový zástupce, Grohova 145/54, Brno, Veveří, 60200
(510) (9) elektrické přístroje pro destrukci ozónu, detektory ozónu a ozónové alamy; (11) plynové generátory kyslíku a ozónu, deodorizátory a sterilizátory, vysoušeče vzduchu; (37) montáž, servis a opravy přístrojů uvedených ve třídě 9; (42) navrhování ozónových technologií, projekce a konstrukce zařízení pracujících na bázi ozónu.
(511) 9, 11, 37, 42
(210) O-172639

(111) **248259**
(220) 26.10.2001
(151) 29.10.2002
(540)



(591) Barevná
(730) **PRO NORTH CZECH, a.s.**, Bezručova 446, Třinec - Staré Město, 73961, CZ
(740) Ing. Pavel Nádvořík s.r.o., Klínová 620/1, Ostrava, Hulváky, 70900
(510) (17) guma pro výměnu pneumatik a protektorování; (35) odborné konzultace, vypracování plánů, statistických údajů ve vztahu k obchodní činnosti; (42) odborné poradenství v oblasti komplexního pneushopářství.
(511) 17, 35, 42
(210) O-173108

(111) **248302**
(220) 07.11.2001
(151) 29.10.2002
(540)

CAFFE VERONA

(730) **Starbucks Corporation**, 2401 Utah Avenue South, Seattle 98134, WA, US
(740) Všetečka Zelený Švorčík a partneři, advokátní a patentová kancelář, JUDr. Otakar Švorčík, advokát, Háalkova 1406/2, Praha 2, Nové Město, 12000
(510) (30) mletá a celozrnná káva, kakao, bylinné čaje ne pro medicínské a léčebné účely, čaje nebylinné, kávové, čajové, kakaové a espreso nápoje a nápoje připravené na základě kávy a/nebo espresa, prášková čokoláda a vanilka, sirupy s příchutí pro přidávání do nápojů, pečené zboží, včetně vdolků, čajových koláčků, sušenek, sladkého pečiva a chleba, a připravené směsi pro tyto výrobky, čokoládové a cukrářské zboží, teplé a studené hotové, ovocné a celozrnné cereálie, hotová káva, zmrzlina, mléčné koktejly a mražené cukroví, čokoláda, sladkosti a cukroví.
(511) 30
(210) O-173462

(111) **248303**
(220) 07.11.2001
(151) 29.10.2002
(540)

GOLD COAST BLEND

(730) **Starbucks Corporation**, 2401 Utah Avenue South, Seattle 98134, WA, US
(740) Všetečka Zelený Švorčík a partneři, advokátní a patentová kancelář, JUDr. Otakar Švorčík, advokát, Háalkova 1406/2, Praha 2, Nové Město, 12000
(510) (30) mletá a celozrnná káva, kakao, bylinné čaje ne pro medicínské a léčebné účely, čaje nebylinné, kávové, čajové, kakaové a espreso nápoje a nápoje připravené na základě kávy a/nebo espresa, prášková čokoláda a vanilka, sirupy s příchutí pro přidávání do nápojů, pečené zboží, včetně vdolků, čajových koláčků, sušenek, sladkého pečiva a chleba, a připravené směsi pro tyto výrobky, čokoládové a cukrářské zboží, teplé a studené hotové, ovocné a celozrnné cereálie, hotová káva, zmrzlina, mléčné koktejly a mražené cukroví, čokoláda, sladkosti a cukroví.
(511) 30
(210) O-173463

(111) **248304**
(220) 07.11.2001
(151) 29.10.2002
(540)

YUKON BLEND

(730) **Starbucks Corporation**, 2401 Utah Avenue South, Seattle 98134, WA, US
(740) Všetečka Zelený Švorčík a partneři, advokátní a patentová kancelář, JUDr. Otakar Švorčík, advokát, Háalkova 1406/2, Praha 2, Nové Město, 12000
(510) (30) mletá a celozrnná káva, kakao, bylinné čaje ne pro medicínské a léčebné účely, čaje nebylinné, kávové, čajové, kakaové a espreso nápoje a nápoje připravené na základě kávy a/nebo espresa, prášková čokoláda a vanilka, sirupy s příchutí pro přidávání do nápojů, pečené zboží, včetně vdolků, čajových koláčků, sušenek, sladkého pečiva a chleba, a připravené směsi pro tyto výrobky, čokoládové a cukrářské zboží, teplé a studené hotové, ovocné a celozrnné cereálie, hotová káva, zmrzlina, mléčné koktejly a mražené cukroví, čokoláda, sladkosti a cukroví.
(511) 30
(210) O-173464

(111) **248536**
(220) 27.12.2001
(151) 29.10.2002
(540)

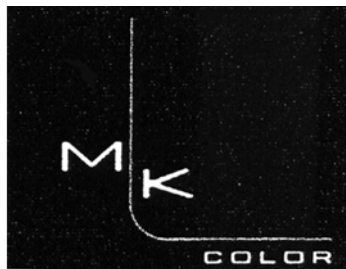

(730) **Mary Kay Inc.**, 16251 Dallas Parkway, Dallas, TX, US
(740) KOREJZOVA LEGAL v.o.s., JUDr. Petra Sauvage de Brantes, advokátka, Korunní 810/104, Praha 10, Vinohrady, 10100
(510) (3) přípravky pro bělení a jiné prací prostředky, přípravky pro čištění, leštění, odmašťování a broušení, mýdla, parfumerie, vonné oleje, kosmetika, vlasové vody (lotions), přípravky na čištění zubů a pro ústní dutinu.
(511) 3
(210) O-175178

(111) **248891**
(220) 14.03.2002
(151) 29.10.2002
(540)

SEPTIM

(730) **ASW Systems a.s.**, K Háji 2671/8, Praha 5, Stodůlky, 15500, CZ
(740) AK Marek Hoskovec, Mgr. Marek Hoskovec, advokát, Hybernská 20, Praha 1, 11000
(510) (9) zapisovací pokladny, počítačící stroje, přístroje pro zpracování informací, počítače; (35) propagační činnost, reklama, pomoc při řízení obchodní činnosti; (42) návrh a vývoj počítačového hardwaru a softwaru; (43) služby zajišťující stravování a nápoje, dočasné ubytování.
(511) 9, 35, 42, 43
(210) O-177795

(111) **249169**
(220) 05.10.2001
(151) 25.11.2002
(540)



(730) **INTEROBAL k. s.**, Horomyslická 315, Dýšina, 33002, CZ
(740) Langrova, s.r.o., Skrétova 1011/48, Plzeň, Jižní Předměstí, 30100
(510) (6) balicí folie, krabice kovové obecně, bedny na nářadí kovové, obaly plechové, kovové nádoby na skladování a přepravu, formy k výrobě výrobků z plastických hmot, uzávěry na kufrty, bedny a kazety kovové; (16) papír na obaly včetně vlnitého, obaly jako papírnické výrobky, včetně ochranných, krabice lepenkové nebo papírové, obaly bublinkové, folie (filmy), na balení z umělé hmoty, plastické hmoty na modelování, sáčky jako obaly z papíru nebo umělých hmot; (17) umělé hmoty jako polotovary včetně vlnitého kartonu, vycpávkové hmoty na balení zboží z plast. hmot, vycpávky a podložky z plastických hmot k ochraně zboží při dopravě, polotovary pro drobné nářadí (náčiní, potřeby) z plastických hmot, lamináty z plastických hmot, plastické hmoty v rolích, blocích, tyčích, trubkách a pod., hadice z plastických hmot, mechové bloky z plastických hmot, nitě z plast. hmot nikoli pro účely textilní; (18) brašny na nářadí, brašny a torby lovecké, brašny a jiné schránky na zbraně, krabice kožené nebo z kožené lepenky, krabice z vulkanfibru, kufrty a kufříky cestovní a jiné, zahrnuté do

této třídy; (20) nádoby na obaly z umělých hmot, krabice a bedny ze dřeva nebo umělých hmot, kapsle z plastických hmot na uzavírání nádob, klapky na odvodňování potrubí z plast. hmot, kontejnery a palety přepravní, nekovové, palety na manipulaci se zbožím, plastické ozdoby, tuhé nádoby z plastických hmot pro balení, umělecko-průmyslové výrobky z plastických hmot, výrobky z plastických hmot neobsažené v jiných třídách; (35) obchodní poradenské služby v oblasti obalové techniky a plastikářské výroby; (39) poradenství v oblasti balení; (42) odborné poradenství v oblasti plastikářských technologií, výzkum a vývoj v oblasti obalové techniky a plastikářské výroby, navrhování obalů, obalový design.

(511) 6, 16, 17, 18, 20, 35, 39, 42
(210) O-172144

(111) **249217**
(220) 13.11.2001
(151) 25.11.2002
(540)

STARBUCKS COFFEE

(730) **Starbucks Corporation**, 2401 Utah Avenue South, Seattle 98134, WA, US
(740) Všetečka Zelený Švorčík a partneři, advokátní a patentová kancelář, JUDr. Otakar Švorčík, advokát, Hálkova 1406/2, Praha 2, Nové Město, 12000
(510) (35) zprostředkovatelská činnost v oblasti obchodu s následujícími výrobky: mletá a celozrná káva, čaj, kakao, kávové a espreso nápoje, nápoje z kávy, espresa vč./bez mléka, příchutě v prášku, sirupy k ochucení, pečené zboží včetně vdolků, čajové koláčky, sušenky, sladké pečivo, dorty, chléb a směsi pro výrobu těchto výrobků, balené potraviny, včetně sendvičů, salátů, sýrů, cereálií, hotové potraviny, včetně grilovaných, pečených, opékaných a smažených chlebů, masa a zeleniny, omáčky a krémy, čokoládové a cukrářské zboží, granola sušené ovoce, pomazánky, džusy, limonády, zmrzliny a mražené cukrovinky, elektrické přístroje, zvláště kotlíky, kávovary, stroje na espreso a kávomlýnky, domácí potřeby, neelektrické přístroje a související předměty, zvláště ruční drtiče kávy a kávomlýnky, izolované hrnky na kávu a nápoje (vyrobené z kovu, plastů a/nebo keramiky), skládací držáky a nosiče hrnků, nepapírové tácky, izolované vakuové láhve, kávové hrnky, konvičky a hrnky na čaj, skladovací nádoby, neelektrické stroje na překapávanou kávu a neelektrické ponomé stroje na přípravu kávy, papírové a nepapírové kávové filtry, nástroje na vaření, pečení a servírování, zvláště nádobí, pánve, formy, grily, skleněné nádoby, talíře, tácky, mísy a trojnožky, knihy, hudební nahrávky, trička, polokošile, bavlněná trička, kšiltovky, čepice, kabáty, šortky a zástěry, nábytek, hodiny, hračky; (42) restaurace, kavárny, jídelny, bufety a espresa, služby poskytované nebo spojené s provozem a koncesováním restaurací a jiných podniků nebo zařízení zabývajících se poskytováním jídla a nápojů připravených ke spotřebě, příprava a prodej jídel s sebou.
(511) 35, 42
(210) O-173709

(111) **250077**
(220) 23.10.2001
(151) 30.12.2002
(540)

HP PLANET PARTNERS

(730) **HP Hewlett Packard Group LLC**, 11445 Compaq Center Drive West, Houston, TX, US
(510) (37) údržba, opravy a renovace počítačového hardwaru, počítačových periferních zařízení a elektroniky; (40) recyklace počítačového hardwaru, počítačových periferních zařízení a elektroniky.
(511) 37, 40
(210) O-173008

(111) **250497**
(220) 12.04.2002
(151) 30.12.2002
(540)

The logo for 'Skatt' features the word 'Skatt' in a bold, green, sans-serif font. A thick, orange brushstroke underline is positioned beneath the letters.

(591) Barevná
(730) **S K A T T, spol. s r.o.**, Bohosudovská 13, Teplice, Sobědruhy, 41510, CZ
(740) JUDr. Ivo Koula, advokát, Wolkerova 2, Teplice, 41501
(510) (29) smažené bramborové lupínky.
(511) 29
(210) O-178819

(111) **250521**
(220) 18.04.2002
(151) 30.12.2002
(540)

McFLURRY

(730) **McDonald's Corporation**, 110 N. Carpenter Street, Chicago, 60607, IL, US
(740) Všeťečka Zelený Švorčík a partneři, advokátní a patentová kancelář, JUDr. Pavel Zelený, advokát, Hálkova 1406/2, Praha 2, Nové Město, 12000
(510) (29) jídlo připravené z masa, vepřového, ryb a drůbežích produktů, masové sendviče, rybí sendviče, vepřové sendviče, kuřecí sendviče, konzervované a vařené ovoce a zelenina, vajíčka, sýry, mléko, mléčné výrobky, naložená zelenina, moučníky.
(511) 29
(210) O-179012

(111) **250573**
(220) 09.05.2002
(151) 30.12.2002
(540)

The logo for 'AVIK' consists of the word 'AVIK' in a bold, black, sans-serif font. Above the letter 'I' is a circular emblem with horizontal lines. Below the main text, the letters 'AVIK' are repeated in a larger, stylized font.

(730) **Sláma Jiří**, Habrmannovo náměstí 650/15, Plzeň, Doubravka, 31200, CZ
(510) (9) zvukové nosiče – CD, MC, LP, DVD nosiče; (41) nahrávací studio (ozvučování veřejných hudebních produkcí, pořizování zvukových nahrávek a ozvučování filmů a videopořadů), hudební vydavatelství, půjčování kazet, videokazet, LP desek, CD disků a DVD nosičů.
(511) 9, 41
(210) O-179636

(111) **253027**
(220) 18.10.2001
(151) 28.04.2003
(540)

The logo for 'KVK' features a stylized map of the Czech Republic on the left, composed of horizontal lines. To the right of the map is the acronym 'KVK' in a bold, black, sans-serif font.

(730) **Sika Technology AG**, Zugerstrasse 50, 6340 Baar, CH
(510) (19) vápno, vápence a vápencové dolomity, suché omítkové maltové směsi, stavební hmoty (nekovové); (35) dodavatelské služby pro třetí osoby (nákup výrobků a služeb pro jiné podniky); (37) dobývání nerostů, hornická činnost; (39) provozování železniční dráhy – vlečky, provozování drážní dopravy na železniční dráze – vleče.
(511) 19, 35, 37, 39
(210) O-172633

(111) **253085**
(220) 11.01.2002
(151) 28.04.2003
(540)

The logo for 'AGROPROJEKT PSO s.r.o.' features a stylized circular emblem on the left, composed of curved lines. To the right of the emblem is the text 'AGROPROJEKT PSO s.r.o.' in a bold, black, sans-serif font.

(730) **AGROPROJEKT PSO s.r.o.**, Slavičkova 840/1b, Brno, Lesná, 63800, CZ
(740) Ing. Malůšek Jiří, Mendlovo nám. 1a, Brno, 60300
(510) (35) dodavatelské služby pro zemědělské stavby; (37) stavebnictví, zvláště pro zemědělské stavby, poradenství v oblasti zemědělských staveb; (42) geologické a kartografické práce, projekční činnost ve výstavbě, pozemkových úpravách a územních systémech ekologické stability, geodetické a průzkumné práce.
(511) 35, 37, 42
(210) O-175465

(111) **253158**
(220) 22.03.2002
(151) 28.04.2003
(540)

The logo for 'KARE' features a stylized circular emblem on the left, composed of curved lines. To the right of the emblem is the text 'KARE' in a bold, black, sans-serif font.

(730) **Ing. Karel Plášek**, Masarykova 655, Luhačovice, 76326, CZ
(510) (30) oplatky, lázeňské oplatky, trvanlivé pečivo, čokoládové a nečokoládové cukrovinky, sušenky, suchary, keksy; (35) zprostředkovatelské služby v oblasti obchodu, poradenství v obchodní činnosti; (43) ubytovací služby.
(511) 30, 35, 43
(210) O-178128

(111) **254339**
(220) 28.05.2002
(151) 26.05.2003
(540)



(730) **Povodí Labe, státní podnik**, Víta Nejedlého 951, Hradec Králové 3, 50003, CZ
(510) (37) stavební činnost, provádění staveb včetně jejich změn, udržovacích prací na stavbách, přípravných prací pro stavby a odstraňování staveb, opravy motorových vozidel a lodí, instalace a opravy elektrických a elektronických přístrojů a zařízení; (39) vnitrozemská vodní doprava, silniční motorová doprava osobní a nákladní; (42) výkon správy povodí, kterou se rozumí správa významných vodních toků, činnosti spojené se zjišťováním a hodnocením stavu povrchových a podzemních vod, inženýrská a projektová činnost v investiční výstavbě, testovací, měřicí a analytická činnost, zeměměřičská činnost, tvorba počítačových programů - software.
(511) 37, 39, 42
(210) O-180216

(111) **255099**
(220) 13.09.2002
(151) 25.06.2003
(540)



(591) Barevná
(730) **B. Braun Medical s.r.o.**, V Parku 2335/20, Praha 4, 14800, CZ
(510) (35) propagační činnost, reklama, pomoc při řízení obchodní činnosti, obchodní administrativa, kancelářské práce.
(511) 35
(210) O-183670

(111) **257094**
(220) 26.02.2001
(151) 29.09.2003
(540)

TESCOMA

(730) **Vaculíková Lucia**, L. Košuta 4984, Zlín, 76001, CZ
Vaculík Borek, M. Alše 394, Zlín, Prštné, 76001, CZ
Vaculíková Viktorie Lucie, L. Košuta 4984, Zlín, 76001, CZ
Vaculík Jiří, L. Košuta 4984, Zlín, 76001, CZ
(740) Ing. Zdeněk Kučera, Dlouhá 207, Slušovice, 76315
Ing. Zdeněk Kučera, Dlouhá 207, Slušovice, 76315
Ing. Zdeněk Kučera, Dlouhá 207, Slušovice, 76315
Ing. Zdeněk Kučera, Dlouhá 207, Slušovice, 76315
(510) (3) mycí, prací, čističí a lešticí prostředky; (6) drátěný program, jako košíky, vozíčky, regály, botníky, poličky, závěsné poličky, kontejnery, zásobníky a sestavy pro dílny, kuchyně a kanceláře; (8) jídelní přístroje, vidličky, nože, lžíce, lžičky, řeznické, lovecké a sportovní nože, kuchyňské nože, bloky na nože, ocílky, sekáčky, mačety, dýky, kapesní nože, nůžky, nůžky kadeřnické, nůžky krejčovské, nůžky na papír, nůžky na potraviny, brousuky, brousuky nožů; (9) nahanané i nenahanané nosiče informací všeho druhu, zejména videokazety, audiokazety, kompaktní disky a nosiče DVD,

plastové obaly nosičů informací, audiovizuální technika, zapalovače elektrické, piezoelektrické a elektronické, kuchyňské váhy; (11) ekonomická obsluha vodovodního řádu, jako spořiče vody, sprchy, perlátory, mydlenky, WC spořiče vody, zapalovače plynu elektrické, piezoelektrické a elektronické, teplovzdušné ventilátory, infrazářiče, mikrovlnné trouby, toasty, elektrické rychlovarné konvice, el.kávovary, konvektory, teploměry, ventilátory stolní, stojanové a stropní, ventilátory stěnové a okenní, klimatizéry, klimatizační jednotky, zvlhčovače; (21) nerez kuchyňské nářadí a nádobí, ruční mixér, grily, termosky, kávovary (ne elektr.), kuchyňské potřeby jako jídelní soupravy keramické, kovové, porcelánové, hliněné a dřevěné včetně samostatných talířů, mís, misek, táců, podnosů a konvic, kuchyňské potřeby jako hrnce, tlakové hrnce, napařovací hrnce, kastrolы, rendlíky, pánve, pánve se speciálními povrchy, pekáče, poklice a pokličky, konvičky, plechy a formy na pečení, jídelní servisy, servírovací soupravy, talíře, podnosy, tácy a misky, nádobí pro mikrovlnné trouby, nádobí pro mrazicí a chladicí boxy, kuchyňské nářadí jako škrabky, rádla, krájecí kolečka, ozdobné vykrajovače a kráječe, grilovací jehly, mašlovačky, lisy na česnek a citrony, louskáčky na ořechy, kleště, kleště na cukr, moučníky, saláty a špagety, porcováče (na zmrzlinu), naběračky, obracečky, pěnovačky, šťouchadla brambor, šlehací metly, kalíšky na vejce, odměrky, lopatky, nálevky, vařečky, paličky, servírovací lopatky, stěrky, uzávěry lahví, otvíráky lahví, konzerv a univerzální otvíráky, krájecí desky a prkénka, struhadla, sítko, cedníky, napařovací vějíře a mísy, vykrajovátko, formičky, misky, podnosy, jídelnosiče, odšťavňovače, omáčníky, dózy na máslo, solničky, pepřenky, cukřenky, sypátka na sýr a koření, nádoby na smetanu, kořenky, dózy na koření, podložky pod hrnce a skleničky, tvořítko na led, kroužky a stojánky na ubrousky, věšáky kuchyňského nářadí, prachovky, čisticí válečky, viskózní houby, kuchyňské rukavice, párátko, špejle, slánky, party ozdoby, plastové šuplíky, poličky a zásobníky, dávkovače plastové, plastové podnosy a podložky.
(511) 3, 6, 8, 9, 11, 21
(210) O-164708

(111) **257995**
(220) 26.10.2001
(151) 29.10.2003
(540)



(730) **Česká strana sociálně demokratická**, Hyberská 7, Praha 1, 11000, CZ
(740) Mgr. Martin Vlk, Na vápence 531/17, Praha 3, Žižkov, 13000
(510) (16) letáky, fotografie; (41) pořádání kulturních, společenských, vzdělávacích a politických akcí; (42) pronájem jednacích místností.
(511) 16, 41, 42
(210) O-173097

(111) **259630**
(220) 08.02.2002
(151) 23.12.2003
(540)

McCAFE

(730) **McDonald's Corporation**, 110 N. Carpenter Street, Chicago, 60607, IL, US
(740) Vsetečka Zelený Švorčík a partneři, advokátní a patentová kancelář, JUDr. Pavel Zelený, advokát, Hálkova 1406/2, Praha 2, Nové Město, 12000
(510) (41) výcvik osob pro management a provoz restaurací a podobných zařízení; (42) služby poskytované při navrhování restaurací a podniků veřejného stravování; (43) služby poskytované při provozování a franchisingu restaurací a podobných zařízení podávajících pokrmy a nápoje, příprava pokrmů k prodeji přes ulici.
(511) 41, 42, 43
(210) O-176572

(111) **259632**
(220) 04.03.2002
(151) 23.12.2003
(540)

AMERICKÉ PÁRKY

(730) **Kostelecké uzeniny a.s.**, č. p. 60, Kostelec, 58861, CZ
(740) Ing. Václav Kratochvíl, Husníkova 2086/22, Praha 5, Stodůlky, 15800
(510) (29) masné výrobky - párky.
(511) 29
(210) O-177316

(111) **259633**
(220) 04.03.2002
(151) 23.12.2003
(540)

FRANCOUZSKÉ PÁRKY

(730) **Kostelecké uzeniny a.s.**, č. p. 60, Kostelec, 58861, CZ
(740) Ing. Václav Kratochvíl, Husníkova 2086/22, Praha 5, Stodůlky, 15800
(510) (29) masné výrobky - párky.
(511) 29
(210) O-177317

(111) **260190**
(220) 24.10.2001
(151) 26.01.2004
(540)

MORAVANKA

(730) **Orkla Foods Česko a Slovensko a.s.**, Mělnická 133, Byšice, 27732, CZ
(740) Traplová Hakr Kubát, advokátní a patentová kancelář, Mgr. Jana Šuranová Traplová, advokátka, Přístavní 531/24, Praha 7, Holešovice, 17000
(510) (5) výrobky dietetické pro léčebné účely, potraviny pro děti, batolata a nemocné, potravinové přípravky a doplňky všeho druhu, jako posilující potraviny, vitamínové přípravky, potraviny pro doplnění redukčních diet nebo přípravků pro hubnutí, vše s léčebnými účinky, přípravky s léčebnými účinky obsahující biochemické katalyzátory, zejména pro fyzicky aktivní osoby, rekonvalescenty a nemocné, vše výše uvedené určené k léčebným účelům; (29) maso, ryby, drůbež, zvěřina, masové výtahy, paštiky, ovoce, luštěniny a zelenina konzervované, sušené a zavařené, mléko a mléčné výrobky, konzervy masové a rybí, želé, džemy, kompoty, oleje a tuky jedlé, ovocné dřeně; (30) oplatky, cukrovinky, včetně gumových a esencí pro cukrovinky, cukrářské výrobky všeho druhu, káva, čaj, kakao, cukr, rýže, kávové náhražky, med, sirup melasový, droždí pro kynutí, sůl, hořčice, ocet, kečup, chuťové omáčky, koření, obilné vločky, výrobky na bázi sušené bramborové kaše, pšeničné mouky, nativních a modifikovaných škrobů, jako bramborové těsto v prášku, bramborová kaše v prášku, bramborové drtě, bramborové krokety v prášku, bramborové noky v prášku, směs pro přípravu knedlíků, zmrzliny; (32) piva všeho druhu, vody minerální a šumivé a jiné nealkoholické nápoje, sirupy a jiné přípravky k přípravě nápojů, ovocné šťávy a nápoje z ovocných šťáv.
(511) 5, 29, 30, 32
(210) O-173060

(111) **266590**
(220) 30.07.2002
(151) 13.10.2004
(540)



(591) Barevná
(730) **IBI-International spol. s r.o.**, Senovážné náměstí 1463/5, Praha 1, Nové Město, 11000, CZ
(510) (3) přípravky bělicí a jiné prací prostředky, přípravky k čištění, leštění, odmašťování a broušení, mýdlo, výrobky vonavkářské, éterické oleje, vodičky na vlasy, zubní pasty, kosmetické přípravky, kosmetické přípravky

do koupelí, přípravky pro péči o nehty; (5) výrobky farmaceutické, hromadně vyráběné léčivé přípravky zdravotnické a dietetické, obvazy a obinadla zařazené ve třídě 5, léčiva, dietetické přípravky, léčebné kosmetiky, léčebné a dietetické doplňky potravy, minerální doplňky potravy, doplňky výživové pro lékařské účely, léčiva pro humánní medicínu s výjimkou stomatologických výrobků; (10) přístroje a nástroje chirurgické, lékařské, zubolékařské a zvěrolékařské (včetně umělých údů, očí a protéz), implantáty chirurgické, pomůcky pro stomii, obvazy zařazené ve třídě 10, ortopedické bandáže na zpevnění kloubů, punčochy na křečové žíly, s výjimkou dentálních implantátů.

(511) 3, 5, 10
(210) O-182279

(111) **322206**
(220) 17.05.2011
(151) 21.12.2011
(540)

VETO PRO RADOST ZE ZDRAVÍ

(730) **VETO ECO s.r.o.**, Sportovců 520, Kladno, 27204, CZ
(510) (29) arašídové máslo, arašidy (zpracované), bílek, bílkoviny jako potrava, bramborové lupínky, bramborové vločky, bujóny, vývary, cibule, čočka konzervovaná, datle, ovocná dřev, džemy, fazole, fermentované potraviny na bázi zeleniny, hrách, hranolky (bramborové), jogurt, kakaové máslo, kandované ovoce, kefir, klobásy, salámy, párky, paštiky, kyselé zelí, lupínky bramborové, mandle, marmeláda, nasolené potraviny, ořišky zpracované, polévky, rajčatová šťáva na vaření, rajčatový protlak, saláty, sójové boby konzervované jako potrava, sójové mléko (náhražka mléka), sušené ovoce, syrovátka, sýry, sýřidlo, tofu, výrobky z tofu, tvaroh, vločky bramborové, zelenina (konzervovaná, sušená, vařená, v pikantním nálevu), zeleninové polévky, zeleninové šťávy na vaření, žampiony konzervované; (30) arašídové cukrovinky, aromatické přípravky do potravin, bonbóny, bramborová moučka pro lidskou spotřebu, bylinky zahradní, koření, cukr, cukroví, čaj, čokoládové nápoje, droždí, fazole (moučka z-), glukóza pro výživu, hořčice, chava (cukroví), chléb, chuťové přísady, ječmen, kakaové nápoje, kakao, kaše ovesná (mléčná), kečup, keksy, koření, kroupy pro lidskou spotřebu, krupice, kuchyňská sůl, kukuřice (mletá, pražená -), kukuřičná kaše, kukuřičné vločky, kukuřičný škrob, kukuřičný šrot, kvasinky, droždí v tabletách k nelékařským účelům, ledový čaj, lékořice, lepek (potravinářský), listové těsto, loupány ječmen, loupány oves, lupínky, vločky (obilné), majonéza, makaróny, maltosa (sladový cukr), med, medovníky, perníky, melasa, melasový sirup, mořská voda (na vaření), mouka (potravinářská), výrobky z mouky, mouka kukuřičná, muesli, nápoje (přísady do nápojů jiné než esence), nápoje na bázi čaje, nekynutý chléb, nudle, občerstvení na bázi cereálií, občerstvení na bázi rýže, ocet, omáčka sójová ostrá, oves (loupáný, mletý), ovesná kaše, ovesná mouka, ovesné vločky, palačinky, paprika (koření), pasta (ze sójových bobů i jako přísada), pizzzy, popcorn, potraviny na bázi ovsa, potraviny z mouky, pudinky, rajčatová omáčka, rostlinné přípravky jako kávové náhražky, rýže, rýžové koláčky, saláty (zálivky na -), sendviče, sirup melasový, sladidla (přírodní-), sladké pečivo, sójová mouka, strouhanka, suchary, sušenky, keksy, biskvity, suši, škrobové výrobky jako potrava, špagety, šťáva (rajčatová-), těsta, těstoviny, tortilly, vanilka (příchuť), výrobky z kakaa a obilnin, zahušťující přípravky na kuchyňské použití; (31) arašidy, brambory čerstvé, bylinky čerstvé polévkové jako koření, citróny, citrusové ovoce, čerstvé kaštiny, čerstvé ovoce, čerstvá čočka, fazole čerstvé, houby čerstvé, hrách čerstvý, hrozny čerstvé, krmivo, kukuřice, mandle (ovoce), olivy čerstvé, ořechy, pšenice, rostlinná semena, řasy pro lidskou nebo živočišnou spotřebu (potravinu), řepa jedlá, salát hlávkový, sezam, třtina cukrová, zrní, zelenina čerstvá, zrní (obilniny, semena).

(511) 29, 30, 31
(210) O-485749

(111) **323465**
(220) 25.10.2011
(151) 22.02.2012
(540)

QED SYSTEMS

(730) **Somecs Institute a.s.**, Na příkopě 393/11, Praha 1, Staré Město, 11000, CZ
(740) SBAK advokátní kancelář s.r.o., Mgr. Štěpánka Bahbouhová LL.M., advokátka, Haštalská 760/27, Praha 1, Staré Město, 11000
(510) (9) přístroje a nástroje vědecké, přístroje pro vážení, měření, signalizaci, kontrolu (inspekci), záchranu a přístroje pro vyučování, přístroje pro záznam, převod, reprodukci zvuku nebo obrazu, počítačové přístroje, přístroje pro

zpracování informací a počítače, počítačové programy a software bez ohledu na záznamová média nebo prostředky šíření, kompaktní disky, magnetická média, optické nosiče dat, přístroje pro vizualizaci statistických informací, přístroje pro vizualizaci analytických informací, počítačové programy pro vizualizaci statistických informací, počítačové programy pro vizualizaci analytických informací; (35) analýzy dat a datových systémů, analýzy vztahů v systémech, analýzy nákladů, vyhledávání dat v počítačových souborech, posuzování efektivnosti provozu a racionalizace práce, informace obchodní nebo podnikatelské, komerční informace a rady pro spotřebitele, marketingové studie, pomoc při řízení obchodních a průmyslových podniků, pomoc při řízení obchodní činnosti, obchodní management a podnikové poradenství, obchodní nebo podnikatelské informace, obchodní nebo podnikatelský průzkum, systemizace informací do počítačové databáze, řízení obchodních nebo průmyslových podniků, sestavování statistik; (36) finanční analýzy, finanční poradenství, finanční řízení, kapitálové investice; (42) aktualizace počítačových programů, expertízy, počítačové systémové analýzy, tvorba počítačových systémů, hodnotící studie, instalace a aktualizace počítačových programů, přenos dat z fyzických nosičů na elektronické nosiče, vizualizace statistických informací, vizualizace výsledků analytických operací.

(511) 9, 35, 36, 42
(210) O-489726

(111) **324007**
(220) 03.10.2011
(151) 28.03.2012
(540)



(730) **Mojžíš Libor Mgr.**, č. p. 125, Žernov, 55203, CZ
(740) JUDr. Karel Havlíček, advokát, Milady Horákové 1100/4, Hradec Králové, Nový Hradec Králové, 50006
(510) (35) propagační činnost, reklama; (41) služby v oboru zábavy, a to sportovní a kulturní aktivity, včetně soutěží v jízdě na kole; (43) služby zajišťující stravování, nápoje a dočasné ubytování.
(511) 35, 41, 43
(210) O-489083

(111) **324350**
(220) 14.09.2011
(151) 25.04.2012
(540)

eRecept

(730) **ČR - Státní ústav pro kontrolu léčiv**, Šrobárova 48, Praha 10, 10041, CZ
(740) Všecka Zelený Švorčík a partneři, advokátní a patentová kancelář, JUDr. Michal Havlík, advokát, Hálkova 1406/2, Praha 2, Nové Město, 12000
(510) (42) hosting webových stránek.
(511) 42
(210) O-488661

(111) **324381**
(220) 07.10.2011
(151) 25.04.2012
(540)



ČESKÁ ŽELEZNICE

(730) **Správa železnic, státní organizace**, Dlážděná 1003/7, Praha 1, Nové Město, 11000, CZ
(510) (39) doprava, služby týkající se provozu dráhy.
(511) 39
(210) O-489286

(111) **324461**
(220) 24.11.2011
(151) 25.04.2012
(540)



(591) Barevná
(730) **AQUA ENVIRO s.r.o.**, Atriová 112/1, Brno, Ivanovice, 62100, CZ
(740) Ing. Libor Markes, patentový zástupce, Grohova 145/54, Brno, Veveří, 60200
(510) (37) stavebnictví, opravy a demolice staveb, stavební dozor, stavební informace, vrtání studní, udržování a opravy vodovodů a kanalizací; (40) nakládání s odpady: likvidace, zpracování, recyklace, posuzování, dozor, poradenství, úprava a rozvod vody, čištění odpadních vod; (41) školení v oboru geologických prací, životního prostředí a nakládání s odpady, vydavatelská činnost; (42) výzkum, průzkum testování, měření analýzy a kontroly v oblasti geologie a vodního hospodářství, geologické expertízy a poradenství, geologické projektování, sanační geologie, posuzování vlivu na životní prostředí, poradenství v oboru životního prostředí, stavební projekce a technické studie, grafické a kreslířské práce, stavební expertízy a poradenství.
(511) 37, 40, 41, 42
(210) O-490562

(111) **324464**
(220) 06.12.2011
(151) 25.04.2012
(540)



(591) Barevná
(730) **Société des Produits Nestlé S.A.**, 1800 Vevey, CH
(740) PATENTSERVIS Praha a.s., Na Podkovce 281/10, Praha 4, Podolí, 14700
(510) (44) lékařské služby, zdravotní péče, farmaceutické poradenství.

(511) 44
(210) O-490891

(111) **324465**
(220) 06.12.2011
(151) 25.04.2012
(540)

SET
Systemic Enzyme Therapy

(591) Barevná
(730) **Société des Produits Nestlé S.A.**, 1800 Vevey, CH
(740) PATENTSERVIS Praha a.s., Na Podkovce 281/10, Praha 4, Podolí, 14700
(510) (44) lékařské služby, zdravotní péče, farmaceutické poradenství.
(511) 44
(210) O-490892

(111) **324504**
(220) 15.08.2011
(151) 02.05.2012
(540)

KORING

(730) **KORCHEM s.r.o.**, č. p. 703, Blučina, 66456, CZ
(510) (1) chemické výrobky určené pro průmysl, vědy a fotografii, jakož i pro zemědělství, zahradnictví a lesnictví, umělé pryskyřice v surovém stavu, plastické hmoty v surovém stavu, hnojiva pro půdu, hasicí přístroje (složení), prostředky pro kalení a letování kovů, chemické výrobky určené ke konzervování potravin, tříslicí materiály, lepidla pro průmysl; (2) barvy, nátěry, laky, ochranné výrobky proti korozi a proti deteriorizaci dřeva, barviva, mořidla, přírodní pryskyřice v surovém stavu, kovy listkové a práškové pro malíře, dekoratéry a umělce; (4) průmyslové oleje a tuky, mazadla, výrobky pro pohlcování, zavlažování a vázání prachu, paliva včetně benzínu pro motory a osvětlovací látky, svíčky a knoty.
(511) 1, 2, 4
(210) O-487932

(111) **324533**
(220) 27.09.2011
(151) 02.05.2012
(540)

ČERNÁ OVEC

(730) **Majáková Milada**, Zahradní 660, Jilemnice, 51401, CZ
(510) (16) blahopřání, knihy, komiksy, plakáty, samolepky (papírnické výrobky), zápisníky (notesy); (25) oblečení, oděvy, prádlo, trička, mikiny, čepice, oděvní doplňky - jmenovitě šátky, šály, rukavice, opasky; (26) odznaky ozdobné (knoflíky), odznaky (ne z drahých kovů), nažehlovací ozdoby textilních výrobků, výšivky.
(511) 16, 25, 26
(210) O-489008

(111) **324534**
(220) 27.09.2011
(151) 02.05.2012
(540)



(730) **Majáková Milada**, Zahradní 660, Jilemnice, 51401, CZ
(510) (16) blahopřání, knihy, komiksy, plakáty, samolepky (papírnické výrobky), zápisníky (notesy); (25) oblečení, oděvy, prádlo, trička, mikiny, čepice, oděvní doplňky - jmenovitě šátky, šály, rukavice, opasky; (26) odznaky ozdobné (knoflíky), odznaky (ne z drahých kovů-), nažehlovací ozdoby textilních výrobků, výšivky.
(511) 16, 25, 26
(210) O-489009

(111) **324734**
(220) 03.10.2011
(151) 09.05.2012
(540)



(730) **MORA MORAVIA, s.r.o.**, Nádražní 50, Hlubočky, Mariánské Údolí, 78365, CZ
(740) Ing. Petr Soukup, patentový zástupce, tř. Svobody 43/39, Olomouc, 77900
(510) (7) pračky bubnové, vířivé a automatické, myčky na nádobí; (11) zařízení a výrobky pro vaření, pečení, smažení, topení, ohřívání, chlazení, větrání, úpravu vzduchu, úpravu a rozvod vody, zařízení na výrobu páry, vše pro kuchyňské i průmyslové účely a pro všechny druhy paliv, a to včetně náhradních dílů a příslušenství, například kamna, pece, plynové, elektrické a kombinované sporáky, sporáky na tuhá paliva, vařidlové desky, trouby, grily, plynové kotle, průtokové ohříváče vody, elektrické vyhřívání zásobníky vody, plynová a elektrická topidla, odsavače par, mikrovlnné trouby, topinkovače, ledničky, mrazničky, chladničky; (21) drobné přenosné výrobky, nástroje a nádoby na vaření, pečení, smažení, topení, ohřívání, chlazení, na výrobu páry, a to včetně náhradních dílů a příslušenství, vše pro kuchyňské účely a spadající do této třídy.
(511) 7, 11, 21
(210) O-489103

(111) **324735**
(220) 03.10.2011
(151) 09.05.2012
(540)

Mora svět kuchyňských spotřebičů

(730) **MORA MORAVIA, s.r.o.**, Nádražní 50, Hlubočky, Mariánské Údolí, 78365, CZ
(740) Ing. Petr Soukup, patentový zástupce, tř. Svobody 43/39, Olomouc, 77900
(510) (7) pračky bubnové, vířivé a automatické, myčky na nádobí; (11) zařízení a výrobky pro vaření, pečení, smažení, topení, ohřívání, chlazení, větrání, úpravu vzduchu, úpravu a rozvod vody, zařízení na výrobu páry, vše pro kuchyňské i průmyslové účely a pro všechny druhy paliv, a to včetně náhradních dílů a příslušenství, například kamna, pece, plynové, elektrické a kombinované sporáky, sporáky na tuhá paliva, vařidlové desky, trouby, grily, plynové kotle, průtokové ohříváče vody, elektrické vyhřívání zásobníky vody, plynová a elektrická topidla, odsavače par, mikrovlnné trouby, topinkovače, ledničky, mrazničky, chladničky; (21) drobné

přenosné výrobky, nástroje a nádoby na vaření, pečení, smažení, topení, ohřívání, chlazení, na výrobu páry, a to včetně náhradních dílů a příslušenství, vše pro kuchyňské účely a spadající do této třídy.

(511) 7, 11, 21
(210) O-489104

(111) **324947**
(220) 29.09.2011
(151) 23.05.2012
(540)

(111) **324749**
(220) 10.10.2011
(151) 09.05.2012
(540)



(730) **AGH (C) LIMITED**, Diagorou 4, Nicosia, CY
(740) Ing. Vladimír Čmejla - LEGR PATENT, Ing. Vladimír Čmejla, patentový zástupce, Pavlická 160/1, Praha 5, Sobín, 15521
(510) (35) personální poradenství, nábor zaměstnanců, zprostředkování práce, psychologické testování pro výběr zaměstnanců; (42) tvorba software, konzultace v oblasti počítačového software.
(511) 35, 42
(210) O-489331

(111) **324760**
(220) 24.10.2011
(151) 09.05.2012
(540)

LÉKÁRNA ADONIA

(730) **Sanovia, a.s.**, Těšínská 1349/296, Ostrava, Radvanice, 71600, CZ
(510) (5) léčiva a léčivé přípravky, hygienické výrobky pro léčebné účely, obvazový materiál, dezinfekční přípravky, přípravky a produkty farmaceutické, minerální doplňky potravy pro lékařské účely, výživové a vitamínové přípravky pro léčebné účely, přípravky obsahující stopové prvky, absorpční tampóny, absorpční vata, alkohol pro léčebné účely, analgetika, antibakteriální, dezinfekční přípravky, antibiotika, antikoncepční přípravky, antipyretika, antiseptika, antiurika, bylinné čaje pro lékařské účely, netabákové cigarety pro lékařské účely, čichací soli, čípky, roztoky pro kontaktní čočky, dezinfekční přípravky pro hygienické účely, diagnostické přípravky pro lékařské účely, dietetické nápoje upravené pro lékařské účely, dietní potraviny upravené pro lékařské účely, přípravky pro péči o dutinu ústní pro lékařské účely, gázy, obvazy, roušky - v rámci této třídy, obinadla, lékařské přípravky pro hubnutí, hygienické kalhotky, hygienické vložky, jod pro farmaceutické účely, léčivé přípravky, soli do koupele (léčivé), laxativa, lékárníčky včetně obsahu, masti pro farmaceutické účely, menstruační vložky, náplastí, obklady, lepidla a tmely pro zubní protézy, sirupy pro farmaceutické účely, uhlí živočišné pro farmaceutické účely, vakcíny; (10) lékařské přístroje, nástroje a potřeby, ortopedické potřeby, bandáže, korzety pro zdravotnické účely, břišní chrániče, bakteriologické filtry k léčebným účelům, chirurgické implantáty, elastické obvazy, pásy pro lékařské účely, chirurgické punčochy, roušky - v rámci této třídy, tlakoměry na měření krevního tlaku, teploměry pro lékařské účely, dětské dudlíky, dětské lahve, inhalátory, obuv ortopedická, odsávačky mateřského mléka, pásy (elektrické) pro lékařské účely, prostředky zdravotnické techniky, zdravotnické potřeby; (44) farmaceutické poradenství, fyzioterapie, laserové terapie, lékařské služby, ošetřovatelské služby, pronajímání zdravotnických zařízení, homeopatie, služby léčebné kosmetiky, kosmetické služby, provozování zdravotnických a farmaceutických zařízení, konzultační činnost v uvedených oblastech této třídy, zdravotní péče.
(511) 5, 10, 44
(210) O-489684

SecurityWorld

(591) Barevná
(730) **International Data Group, Inc.**, 140 Kendrick Street, Building B, Needham, MA 02494, MA, US
(740) Traplová Hakr Kubát, advokátní a patentová kancelář, Mgr. Jana Šuranová Traplová, advokátka, Přístavní 531/24, Praha 7, Holešovice, 17000
(510) (16) tištěné publikace; (35) organizace a pořádání obchodních přehlídek, expozic a výstav v oblasti informačních a komunikačních technologií a služeb; (41) elektronické publikování v oblasti informačních a komunikačních technologií a služeb, počítačů a počítačového software, organizace a pořádání konferencí, kongresů, sympozií, seminářů v oblasti obchodních a komunikačních technologií a služeb.
(511) 16, 35, 41
(210) O-489028

(111) **324948**
(220) 29.09.2011
(151) 23.05.2012
(540)



(591) Barevná
(730) **International Data Group, Inc.**, 140 Kendrick Street, Building B, Needham, MA 02494, MA, US
(740) Traplová Hakr Kubát, advokátní a patentová kancelář, Mgr. Jana Šuranová Traplová, advokátka, Přístavní 531/24, Praha 7, Holešovice, 17000
(510) (9) elektronické přístroje sloužící k nesení a přenosu informací, elektronické přístroje pro užití v sítích elektronických komunikací včetně souvisejícího softwaru, hardwarové počítačové výrobky pro užití v oblasti informačních technologií, elektronické časopisy, noviny, jiná periodika, elektronické knihy, katalogy, databáze, elektronické záznamníky, diáře včetně softwaru k jejich provozování; (16) tiskárenské výrobky, komerční, reklamní a propagační tiskoviny, knihy, noviny, časopisy, diáře, kalendáře, katalogy, samolepky, razítka, výrobky z papíru a lepenky zařazené v této třídě, databáze v tištěné podobě; (35) činnost průzkumu trhu informačních technologií, propagační činnost na trhu informačních technologií, činnost poradců v oblasti marketingu informačních technologií, poradenství při řízení a managementu v oblasti informačních technologií a jejich výroby a distribuce, služby reklamy v oblasti výroby a distribuce informačních technologií, marketing, reklamní, inzertní a propagační činnost prostřednictvím jakéhokoliv média, prostřednictvím datových a počítačových sítí, obstarávání reklamy, poskytování informací a jiných informačních produktů komerčního nebo reklamního charakteru, multimediálních informací komerčního charakteru, on-line inzerce; (38) komunikace a nabízení zajištění možnosti komunikace v sítích elektronických komunikací, přenos dat; (41) vzdělávání v oblasti informačních technologií, školení a semináře v oblasti informačních technologií, pořádání kulturně vzdělávacích akcí ve vztahu k informačním technologiím.
(511) 9, 16, 35, 38, 41
(210) O-489029

(111) **324950**
(220) 29.09.2011
(151) 23.05.2012
(540)

CONGRESS WORLD

(591) Barevná
(730) **International Data Group, Inc.**, 140 Kendrick Street, Building B, Needham, MA 02494, MA, US
(740) Traplová Hadr Kubát, advokátní a patentová kancelář, Mgr. Jana Šuranová Traplová, advokátka, Přístavní 531/24, Praha 7, Holešovice, 17000
(510) (16) tištěné publikace; (35) organizace a pořádání obchodních přehlídek, expozic a výstav v oblasti informačních a komunikačních technologií a služeb; (41) elektronické publikování v oblasti informačních a komunikačních technologií a služeb, počítačů a počítačového software, organizace a pořádání konferencí v oblasti informačních a komunikačních technologií a služeb, pořádání spotřebitelských soutěží, vzdělávacích soutěží, soutěží o nejlepší výrobky a produkty v oblasti software, hardware, telekomunikací a informačních technologií.
(511) 16, 35, 41
(210) O-489031

(111) **325113**
(220) 21.09.2011
(151) 30.05.2012
(540)



(591) Barevná
(730) **Zátopek Martin**, Pjanovova 1654/3, Ostrava, Zábřeh, 70030, CZ
(740) Mgr. Bc. Lucie Koupilová, advokátka, Sokolská třída 1204/8, Ostrava, Moravská Ostrava, 70200
(510) (30) pizzy, špagety, těsta, těstoviny, tortilly; (39) balení zboží, doručovací služby, kurýrní služby, doručování zboží, dovoz, doprava, kurýrní služby (dokumenty nebo zboží), skladování; (43) bary (služby), bufety, jídelny a závodní jídelny, kavárny, restaurace, samoobslužné restaurace, zásobování.
(511) 30, 39, 43
(210) O-488852

(111) **325174**
(220) 24.10.2011
(151) 30.05.2012
(540)



(730) **Orkla Foods Česko a Slovensko a.s.**, Mělnická 133, Byšice, 27732, CZ
(740) Traplová Hadr Kubát, advokátní a patentová kancelář, Mgr. Jana Šuranová Traplová, advokátka, Přístavní 531/24, Praha 7, Holešovice, 17000
(510) (5) olej z tresčích jater, výrobky dietetické pro léčebné účely, potravinové přípravky a doplňky všeho druhu, jako posilující poživatiny, vitamínové přípravky, poživatiny pro doplnění redukčních diet nebo přípravků pro hubnutí, vše s léčebnými účinky, přípravky s léčebnými účinky obsahující biochemické katalyzátory, zejména pro fyzicky aktivní osoby, rekonvalescenty a nemocné, vše výše uvedené určené k léčebným účelům; (29) rybí konzervy a polokonzervy, ryby marinované, ryby uzené, ryby v oleji, ryby ve vlastní šťávě, ryby v tomatě, solené ryby, potravinářské výrobky z ryb, sardinky, tuňák, játra, tresčí játra, slanečci, sledi, šproty, makrela v konzervě, maso a masové výrobky, jako masové krémy, pomazánky na chleba, paštiky, přesnídávky, masové lančmity, drůbež, zvěřina, masové výtahy, paštiky, ovoce, houby a zelenina konzervované, sušené a zavažené, konzervovaná hotová jídla tř. 29, mléko a mléčné výrobky, tvarohový dezert, ovocné pyré, konzervy masové, želé, kompoty, oleje a tuky jedlé, ovocné dřeně, marmelády, džemy, ovocná povidla, ovocné pomazánky; (30) hořčice, ocet, kečup a kečupové omáčky, chuťové a pikantní omáčky, omáčky v prášku, koření, káva, čaj, kakao, cukr, rýže, kávové náhražky, med, sirup melasový, droždí pro kynutí, sůl, obilné vločky, výrobky na bázi sušené bramborové kaše, pšeničné mouky, nativních a modifikovaných škrobů, jako bramborové těsto v prášku, bramborová kaše v prášku, bramborové drtě, bramborové krokety v prášku, bramborové noky v prášku, směs pro přípravu knedlíků.
(511) 5, 29, 30
(210) O-489656

(111) **325357**
(220) 06.10.2011
(151) 06.06.2012
(540)

Golf Club Lipiny

(730) **OKD, a.s.**, 1077, Stonava, 73534, CZ
(740) Silesia Patent & Trademark s.r.o., Pod Školou 1278, Šenov, 73934
(510) (35) maloobchodní a velkoobchodní služby s výrobky uvedenými ve třídách 1 až 34, inzerce, prodeje v dražbě, provádění veřejných dražeb, předvádění zboží, obchodní nebo podnikatelské informace, obchodní řízení, zejména v oboru golfu, pomoc, poradenství a poskytování konzultací v obchodní činnosti, vytváření obchodních sítí, zprostředkování obchodních záležitostí, zejména souvisejících s provozováním golfového hřiště, zprostředkování interaktivního obchodu pomocí globálních komunikačních sítí (Internet) s výrobky uvedenými ve třídách 1 až 34, referenční servis, marketing, reklamní a propagační činnost, zejména propagace golfových zařízení, turnajů, soutěží a ostatních sportovních akcí, služby agentur pro propagaci sportovců, zprostředkování reklamní činnosti, zejména pomocí globálních komunikačních sítí, styky s veřejností, služby v oblasti získávání obchodních kontraktčních partnerů, organizování komerčních a reklamních výstav, organizace obchodních veletrhů, poskytování výstavních služeb a organizování výstav vztahujících se ke golfu, vše v rámci této třídy, vytváření obchodních a obchodně-informačních sítí, zprostředkování obchodních záležitostí, shromažďování různého zboží pro třetí osoby (kromě jejich přepravy) v rozsahu zboží tříd 1 až 34 za účelem umožnění spotřebitelům, aby si tyto výrobky mohli pohodlně prohlížet a nakupovat, dovozní a vývozní agentura, reklamní a obchodní služby v rozsahu zboží tříd 1 až 34 poskytované golfovým klubem a služby v oblasti zaměstnanosti pro hráče golfu, spadající do této třídy; (37) stavby a opravy, stavební, stavebně-vybavovací a údržbařsko-opravárenská činnost, zejména služby instalací, oprav a údržby golfových hřišť a všech

golfových prvků a příslušenství, spadající do této třídy; (41) výchova, vzdělávání, zábava, sportovní aktivity, organizování klubové činnosti, zejména činnosti golfového klubu, provozování a pronájem golfových hřišť, pořádání a vedení sportovních, zábavních a kulturních akcí, organizování golfových soutěží a turnajů, pořádání firemních golfových akcí, organizování prázdninových sportovních, zejména golfových akcí, výuka golfu, vzdělávání v oboru hraní golfu, zábavní služby vztahující se k hraní golfu a sledování druhých, jak hrají golf, vydavatelské služby, zejména pro obor golf, informace, poradenství a rady vztahující se ke všem výše uvedeným službám, trenérská a vzdělávací činnost, zejména v oblasti golfu, půjčování a pronájem sportovního vybavení a náradí, zejména golfového, vše v rámci této třídy, organizování vzdělávacích, zábavních a sportovních soutěží nebo soutěží krásy, zejména v rámci provozování golfové činnosti, pronájem sportovních ploch, výchovná, zábavní, školící, sportovní a kulturní činnost, jako organizace společenských, sportovních a turistických akcí, pořádání školení, zejména kurzů se zaměřením na golf, lektorská činnost, organizování kulturních, zábavních a sportovních podniků, organizování společenských setkání, konferencí, kongresů, symposií a seminářů, organizování a vedení seminářů v oblasti tělovýchovy a sportu, zejména golfu, provozování sportovních zařízení, vzdělávací služby v oblasti tělovýchovy a sportu, informace a konzultace vztahující se k organizování a provozování golfových hřišť, provozování posilovny; (43) služby, zajišťující dočasné ubytování, stravování a pitný režim, poskytování stravovacích služeb zvířatům, provozování hostinských činností, restaurace, kavárny, bufety, pizzerie, bary, snack bary, cafeterie, motoresty, poskytování gastronomických služeb, služby rychlého občerstvení, catering (hromadné dodávání hotových jídel, nápojů do restaurací, jídelen, zajištění stravování při společenských akcích), služby spojené s nákupem a obstaráváním potravin, nápojů a občerstvení, spadající do této třídy, služby podávání jídel a nápojů, příprava jídel a nápojů ke spotřebě, provoz automatů pro občerstvení, pořádání hostin, zásobovací služby a rozvoz jídla spadající do této třídy, pronajímání společenských a jednacích místností a salónek, ubytovací služby, hotelové služby, služby zajišťující dočasné ubytování, provoz kempu, rezervace pobytů, půjčování restauračního zařízení; (44) péče o hygienu a krásu osob a zvířat, zemědělské, zahradnické a lesnické služby, služby zahradního designu, údržba trávníků sportovních ploch, zejména golfových hřišť, lékařské služby, lékařské poradenství, zprostředkování ošetrovatelských a lékařských služeb, terapeutické služby, fyzioterapie, rehabilitace, zdravotní péče, provoz bazénu v rámci této třídy, též k masáži krční páteře, k masáži zad, páne, trupu a končetin, whirlpool, masáž pod vodou jak proudem vody, tak i proudem vzduchu, masáže pomocí perličkových lehátek a lavic pod vodní hladinou, masáže pomocí dnových vířidel a dnových šampaňských perliček, plavání v protiproudu, uhlíkové koupele, perličkové koupele, vířivé koupele a hydromasáže, provoz sauny, solária a pidaria, služby psychologa, pronajímání zdravotnických služeb v rámci této třídy, provoz parní lázně, ošetrovatelské služby, masáže klasické a reflexní, manikúra a pedikúra, aromaterapeutické služby, skotské stříky, parní koupele, provoz solné jeskyně, užívání wellnes techniky, vakuwell a vibrosauny, provozování rehabilitačních technik (individuální rehabilitace, skupinová cvičení, rehabilitace s prvky jógy, rehabilitace páteře), provozování bioptronové lampy, horského slunce, soluxu.

(511) 35, 37, 41, 43, 44
(210) O-489242

(111) **325358**
(220) 06.10.2011
(151) 06.06.2012
(540)

Golf Restaurant Lipiny

(730) **OKD, a.s.**, 1077, Stonava, 73534, CZ
(740) Silesia Patent & Trademark s.r.o., Pod Školou 1278, Šenov, 73934
(510) (35) maloobchodní a velkoobchodní služby s výrobky uvedenými ve třídách 1 až 34, inzerce, prodeje v dražbě, provádění veřejných dražeb, předvádění zboží, obchodní nebo podnikatelské informace, obchodní řízení, zejména v oboru golfu, pomoc, poradenství a poskytování konzultací v obchodní činnosti, vytváření obchodních sítí, zprostředkování obchodních záležitostí, zejména souvisejících s provozováním golfového hřiště, zprostředkování interaktivního obchodu pomocí globálních komunikačních sítí (Internet) s výrobky uvedenými ve třídách 1 až 34, referenční servis, marketing, reklamní a propagační činnost, zejména propagace golfových zařízení, turnajů, soutěží a ostatních sportovních akcí, služby agentur pro propagaci sportovců, zprostředkování reklamní činnosti, zejména pomocí globálních komunikačních sítí, styky s veřejností, služby v oblasti získávání obchodních kontraktčních partnerů, organizování komerčních a reklamních výstav, organizace obchodních veletrhů, poskytování

výstavních služeb a organizování výstav vztahujících se ke golfu, vše v rámci této třídy, vytváření obchodních a obchodně-informačních sítí, zprostředkování obchodních záležitostí, shromažďování různého zboží pro třetí osoby (kromě jejich přepravy) v rozsahu zbožíových tříd 1 až 34 za účelem umožnění spotřebitelům, aby si tyto výrobky mohli pohodlně prohlížet a nakupovat, dovozní a vývozní agentura, reklamní a obchodní služby v rozsahu zbožíových tříd 1 až 34 poskytované golfovým klubem a služby v oblasti zaměstnanosti pro hráče golfu, spadající do této třídy; (43) služby, zajišťující dočasné ubytování, stravování a pitný režim, poskytování stravovacích služeb zvířatům, provozování hostinských činností, restaurace, kavárny, bufety, pizzerie, bary, snack bary, cafeterie, motoresty, poskytování gastronomických služeb, služby rychlého občerstvení, catering (hromadné dodávání hotových jídel, nápojů do restaurací, jídelen, zajištění stravování při společenských akcích), služby spojené s nákupem a obstaráváním potravin, nápojů a občerstvení, spadající do této třídy, služby podávání jídel a nápojů, příprava jídel a nápojů ke spotřebě, provoz automatů pro občerstvení, pořádání hostin, zásobovací služby a rozvoz jídla spadající do této třídy, pronajímání společenských a jednacích místností a salónek, ubytovací služby, hotelové služby, služby zajišťující dočasné ubytování, provoz kempu, rezervace pobytů, půjčování restauračního zařízení; (44) péče o hygienu a krásu osob a zvířat, zemědělské, zahradnické a lesnické služby, služby zahradního designu, údržba trávníků sportovních ploch, zejména golfových hřišť, lékařské služby, lékařské poradenství, zprostředkování ošetrovatelských a lékařských služeb, terapeutické služby, fyzioterapie, rehabilitace, zdravotní péče, provoz bazénu v rámci této třídy, též k masáži krční páteře, k masáži zad, páne, trupu a končetin, whirlpool, masáž pod vodou jak proudem vody, tak i proudem vzduchu, masáže pomocí perličkových lehátek a lavic pod vodní hladinou, masáže pomocí dnových vířidel a dnových šampaňských perliček, plavání v protiproudu, uhlíkové koupele, perličkové koupele, vířivé koupele a hydromasáže, provoz sauny, solária a pidaria, služby psychologa, pronajímání zdravotnických služeb v rámci této třídy, provoz parní lázně, ošetrovatelské služby, masáže klasické a reflexní, manikúra a pedikúra, aromaterapeutické služby, skotské stříky, parní koupele, provoz solné jeskyně, užívání wellnes techniky, vakuwell a vibrosauny, provozování rehabilitačních technik (individuální rehabilitace, skupinová cvičení, rehabilitace s prvky jógy, rehabilitace páteře), provozování bioptronové lampy, horského slunce, soluxu.

(511) 35, 43, 44
(210) O-489246

(111) **325359**
(220) 06.10.2011
(151) 06.06.2012
(540)



(730) **OKD, a.s.**, 1077, Stonava, 73534, CZ
(740) Silesia Patent & Trademark s.r.o., Pod Školou 1278, Šenov, 73934
(510) (35) maloobchodní a velkoobchodní služby s výrobky uvedenými ve třídách 1 až 34, inzerce, prodeje v dražbě, provádění veřejných dražeb, předvádění zboží, obchodní nebo podnikatelské informace, obchodní řízení, zejména v oboru golfu, pomoc, poradenství a poskytování konzultací v obchodní činnosti, vytváření obchodních sítí, zprostředkování obchodních záležitostí, zejména souvisejících s provozováním golfového hřiště, zprostředkování interaktivního obchodu pomocí globálních komunikačních sítí (Internet) s výrobky uvedenými ve třídách 1 až 34, referenční servis, marketing, reklamní a propagační činnost, zejména propagace golfových zařízení, turnajů, soutěží a ostatních sportovních akcí, služby agentur pro propagaci sportovců, zprostředkování reklamní činnosti, zejména pomocí globálních komunikačních sítí, styky s veřejností, služby v oblasti získávání obchodních kontraktčních partnerů, organizování komerčních a reklamních výstav, organizace obchodních veletrhů, poskytování výstavních služeb a organizování výstav vztahujících se ke golfu, vše v rámci této třídy, vytváření obchodních a obchodně-informačních sítí, zprostředkování obchodních záležitostí, shromažďování různého zboží pro

třetí osoby (kromě jejich přepravy) v rozsahu zboží tříd 1 až 34 za účelem umožnění spotřebitelům, aby si tyto výrobky mohli pohodlně prohlížet a nakupovat, dovozní a vývozní agentura, reklamní a obchodní služby v rozsahu zboží tříd 1 až 34 poskytované golfovým klubem a služby v oblasti zaměstnanosti pro hráče golfového, spadající do této třídy; (37) stavby a opravy, stavební, stavebně-vybavovací a údržbařsko-opravárenská činnost, zejména služby instalací, oprav a údržby golfových hřišť a všech golfových prvků a příslušenství, spadající do této třídy; (41) výchova, vzdělávání, zábava, sportovní aktivity, organizování klubové činnosti, zejména činnosti golfového klubu, provozování a pronájem golfových hřišť, pořádání a vedení sportovních, zábavních a kulturních akcí, organizování golfových soutěží a turnajů, pořádání firemních golfových akcí, organizování prázdninových sportovních, zejména golfových akcí, výuka golfového, vzdělávání v oboru hraní golfového, zábavní služby vztahující se k hraní golfového a sledování druhých, jak hrají golf, vydavatelské služby, zejména pro obor golf, informace, poradenství a rady vztahující se ke všem výše uvedeným službám, trenérská a vzdělávací činnost, zejména v oblasti golfového, půjčování a pronájem sportovního vybavení a nářadí, zejména golfového, vše v rámci této třídy, organizování vzdělávacích, zábavních a sportovních soutěží nebo soutěží krásy, zejména v rámci provozování golfové činnosti, pronájem sportovních ploch, výchovná, zábavní, školící, sportovní a kulturní činnost, jako organizace společenských, sportovních a turistických akcí, pořádání školení, zejména kurzů se zaměřením na golf, lektorská činnost, organizování kulturních, zábavních a sportovních podniků, organizování společenských setkání, konferencí, kongresů, symposií a seminářů, organizování a vedení seminářů v oblasti tělovýchovy a sportu, zejména golfového, provozování sportovních zařízení, vzdělávací služby v oblasti tělovýchovy a sportu, informace a konzultace vztahující se k organizování a provozování golfových hřišť, provozování posilovny; (43) služby, zajišťující dočasné ubytování, stravování a pitný režim, poskytování stravovacích služeb zvířatům, provozování hostinských činností, restaurace, kavárny, bufety, pizzerie, bary, snack bary, cafeterie, motoresty, poskytování gastronomických služeb, služby rychlého občerstvení, catering (hromadné dodávání hotových jídel, nápojů do restaurací, jídelen, zajištění stravování při společenských akcích), služby spojené s nákupem a obstaráváním potravin, nápojů a občerstvení, spadající do této třídy, služby podávání jídel a nápojů, příprava jídel a nápojů ke spotřebě, provoz automatů pro občerstvení, pořádání hostin, zásobovací služby a rozvoz jídla spadající do této třídy, pronajímání společenských a jednacích místností a salónek, ubytovací služby, hotelové služby, služby zajišťující dočasné ubytování, provoz kempu, rezervace pobytů, půjčování restauračního zařízení; (44) péče o hygienu a krásu osob a zvířat, zemědělské, zahradnické a lesnické služby, služby zahradního designu, údržba trávníků sportovních ploch, zejména golfových hřišť, lékařské služby, lékařské poradenství, zprostředkování ošetrovatelských a lékařských služeb, terapeutické služby, fyzioterapie, rehabilitace, zdravotní péče, provoz bazény v rámci této třídy, též k masáži krční páteře, k masáži zad, pánve, trupu a končetin, whirlpool, masáž pod vodou jak proudem vody, tak i proudem vzduchu, masáže pomocí perličkových lehátek a lavic pod vodní hladinou, masáže pomocí dnových vřidel a dnových šampaňských perliček, plavání v protiproudu, uhličité koupele, perličkové koupele, vířivé koupele a hydromasáže, provoz sauny, solária a pidaria, služby psychologa, pronajímání zdravotnických služeb v rámci této třídy, provoz parní lázně, ošetrovatelské služby, masáže klasické a reflexní, manikúra a pedikúra, aromaterapeutické služby, skotské stříky, parní koupele, provoz solné jeskyně, užívání wellness techniky, vakuwell a vibrosauny, provozování rehabilitačních technik (individuální rehabilitace, skupinová cvičení, rehabilitace s prvky jógy, rehabilitace páteře), provozování bioptronové lampy, horského slunce, soluxu.

(511) 35, 37, 41, 43, 44
(210) O-489248

(111) 325360
(220) 06.10.2011
(151) 06.06.2012
(540)



(730) OKD, a.s., 1077, Stonava, 73534, CZ
(740) Silesia Patent & Trademark s.r.o., Pod Školou 1278, Šenov, 73934
(510) (35) maloobchodní a velkoobchodní služby v výrobky uvedenými ve třídách 1 až 34, inzerce, prodeje v dražbě, provádění veřejných dražeb, předvádění zboží, obchodní nebo podnikatelské informace, obchodní řízení, zejména v oboru golfového, pomoc, poradenství a poskytování konzultací v obchodní činnosti, vytváření obchodních sítí, zprostředkování obchodních záležitostí, zejména souvisejících s provozováním golfového hřiště, zprostředkování interaktivního obchodu pomocí globálních komunikačních sítí (Internet) s výrobky uvedenými ve třídách 1 až 34, referenční servis, marketing, reklamní a propagační činnost, zejména propagační golfových zařízení, turnajů, soutěží a ostatních sportovních akcí, služby agentur pro propagaci sportovců, zprostředkování reklamní činnosti, zejména pomocí globálních komunikačních sítí, styky s veřejností, služby v oblasti získávání obchodních kontraktů partnerů, organizování komerčních a reklamních výstav, organizace obchodních veletrhů, poskytování výstavních služeb a organizování výstav vztahujících se ke golfu, vše v rámci této třídy, vytváření obchodních a obchodně-informačních sítí, zprostředkování obchodních záležitostí, shromažďování různého zboží pro třetí osoby (kromě jejich přepravy) v rozsahu zboží tříd 1 až 34 za účelem umožnění spotřebitelům, aby si tyto výrobky mohli pohodlně prohlížet a nakupovat, dovozní a vývozní agentura, reklamní a obchodní služby v rozsahu zboží tříd 1 až 34 poskytované golfovým klubem a služby v oblasti zaměstnanosti pro hráče golfového, spadající do této třídy; (37) stavby a opravy, stavební, stavebně-vybavovací a údržbařsko-opravárenská činnost, zejména služby instalací, oprav a údržby golfových hřišť a všech golfových prvků a příslušenství, spadající do této třídy; (41) výchova, vzdělávání, zábava, sportovní aktivity, organizování klubové činnosti, zejména činnosti golfového klubu, provozování a pronájem golfových hřišť, pořádání a vedení sportovních, zábavních a kulturních akcí, organizování golfových soutěží a turnajů, pořádání firemních golfových akcí, organizování prázdninových sportovních, zejména golfových akcí, výuka golfového, vzdělávání v oboru hraní golfového, zábavní služby vztahující se k hraní golfového a sledování druhých, jak hrají golf, vydavatelské služby, zejména pro obor golf, informace, poradenství a rady vztahující se ke všem výše uvedeným službám, trenérská a vzdělávací činnost, zejména v oblasti golfového, půjčování a pronájem sportovního vybavení a nářadí, zejména golfového, vše v rámci této třídy, organizování vzdělávacích, zábavních a sportovních soutěží nebo soutěží krásy, zejména v rámci provozování golfové činnosti, pronájem sportovních ploch, výchovná, zábavní, školící, sportovní a kulturní činnost, jako organizace společenských, sportovních a turistických akcí, pořádání školení, zejména kurzů se zaměřením na golf, lektorská činnost, organizování kulturních, zábavních a sportovních podniků, organizování společenských setkání, konferencí, kongresů, symposií a seminářů, organizování a vedení seminářů v oblasti tělovýchovy a sportu, zejména golfového, provozování sportovních zařízení, vzdělávací služby v oblasti tělovýchovy a sportu, informace a konzultace vztahující se k organizování a provozování golfových hřišť, provozování posilovny; (43) služby, zajišťující dočasné ubytování, stravování a pitný režim, poskytování stravovacích služeb zvířatům, provozování hostinských činností, restaurace, kavárny, bufety, pizzerie, bary, snack bary, cafeterie, motoresty, poskytování gastronomických služeb, služby rychlého občerstvení, catering (hromadné dodávání hotových jídel, nápojů do restaurací, jídelen, zajištění stravování při společenských akcích), služby spojené s nákupem a obstaráváním potravin, nápojů a občerstvení, spadající do této třídy, služby podávání jídel a nápojů, příprava jídel a nápojů ke spotřebě, provoz automatů pro občerstvení, pořádání hostin, zásobovací služby a rozvoz jídla spadající do této třídy, pronajímání společenských a jednacích místností a salónek, ubytovací služby, hotelové služby, služby zajišťující dočasné ubytování, provoz kempu, rezervace pobytů, půjčování restauračního

zařízení; (44) péče o hygienu a krásu osob a zvířat, zemědělské, zahradnické a lesnické služby, služby zahradního designu, údržba trávníků sportovních ploch, zejména golfových hřišť, lékařské služby, lékařské poradenství, zprostředkování ošetrovatelských a lékařských služeb, terapeutické služby, fyzioterapie, rehabilitace, zdravotní péče, provoz bazénu v rámci této třídy, též k masáži krční páteře, k masáži zad, pánve, trupu a končetin, whirlpool, masáž pod vodou jak proudem vody, tak i proudem vzduchu, masáže pomocí perličkových lehátek a lavic pod vodní hladinou, masáže pomocí dnových vířidel a dnových šampaňských perliček, plavání v protiproudu, uhličité koupele, perličkové koupele, vířivé koupele a hydromasáže, provoz sauny, solária a pidaria, služby psychologa, pronajímání zdravotnických služeb v rámci této třídy, provoz parní lázně, ošetrovatelské služby, masáže klasické a reflexní, manikúra a pedikúra, aromaterapeutické služby, skotské stříky, parní koupele, provoz solné jeskyně, užívání wellnes techniky, vakuwell a vibrosauny, provozování rehabilitačních technik (individuální rehabilitace, skupinová cvičení, rehabilitace s prvky jógy, rehabilitace páteře), provozování bioptronové lampy, horského slunce, soluxu.

(511) 35, 37, 41, 43, 44
(210) O-489250

(111) **325361**
(220) 06.10.2011
(151) 06.06.2012
(540)



(730) **OKD, a.s.**, 1077, Stonava, 73534, CZ
(740) Silesia Patent & Trademark s.r.o., Pod Školou 1278, Šenov, 73934
(510) (35) maloobchodní a velkoobchodní služby s výrobky uvedenými ve třídách 1 až 34, inzerce, prodeje v dražbě, provádění veřejných dražeb, předvádění zboží, obchodní nebo podnikatelské informace, obchodní řízení, zejména v oboru golfu, pomoc, poradenství a poskytování konzultací v obchodní činnosti, vytváření obchodních sítí, zprostředkování obchodních záležitostí, zejména souvisejících s provozováním golfového hřiště, zprostředkování interaktivního obchodu pomocí globálních komunikačních sítí (Internet) s výrobky uvedenými ve třídách 1 až 34, referenční servis, marketing, reklamní a propagační činnost, zejména propagace golfových zařízení, turnajů, soutěží a ostatních sportovních akcí, služby agentur pro propagaci sportovců, zprostředkování reklamní činnosti, zejména pomocí globálních komunikačních sítí, styky s veřejností, služby v oblasti získávání obchodních kontraktů partnerů, organizování komerčních a reklamních výstav, organizace obchodních veletrhů, poskytování výstavních služeb a organizování výstav vztahujících se ke golfu, vše v rámci této třídy, vytváření obchodních a obchodně-informačních sítí, zprostředkování obchodních záležitostí, shromažďování různého zboží pro třetí osoby (kromě jejich přepravy) v rozsahu zboží tříd 1 až 34 za účelem umožnění spotřebitelům, aby si tyto výrobky mohli pohodlně prohlížet a nakupovat, dovozní a vývozní agentura, reklamní a obchodní služby v rozsahu zboží tříd 1 až 34 poskytované golfovým klubem a služby v oblasti zaměstnanosti pro hráče golfu, spadající do této třídy; (43) služby, zajišťující dočasné ubytování, stravování a pitný režim, poskytování stravovacích služeb zvířatům, provozování hostinských činností, restaurace, kavárny, bufety, pizzerie, bary, snack bary, cafeterie, motoresty, poskytování gastronomických služeb, služby rychlého občerstvení, catering (hromadné dodávání hotových jídel, nápojů do restaurací, jídelen, zajištění stravování při společenských akcích), služby spojené s nákupem a obstaráváním potravin, nápojů a občerstvení, spadající do této třídy, služby podávání jídel a nápojů, příprava jídel a nápojů ke spotřebě, provoz automatů pro občerstvení, pořádání hostin, zásobovací služby a rozvoz jídla spadající do této třídy, pronajímání společenských a jednacích místností a salónek, ubytovací služby, hotelové služby, služby zajišťující dočasné ubytování, provoz kempu, rezervace pobytů, půjčování restauračního zařízení; (44) péče o hygienu a krásu osob a zvířat, zemědělské, zahradnické a lesnické služby, služby zahradního designu, údržba trávníků sportovních ploch, zejména golfových hřišť, lékařské služby, lékařské poradenství,

zprostředkování ošetrovatelských a lékařských služeb, terapeutické služby, fyzioterapie, rehabilitace, zdravotní péče, provoz bazénu v rámci této třídy, též k masáži krční páteře, k masáži zad, pánve, trupu a končetin, whirlpool, masáž pod vodou jak proudem vody, tak i proudem vzduchu, masáže pomocí perličkových lehátek a lavic pod vodní hladinou, masáže pomocí dnových vířidel a dnových šampaňských perliček, plavání v protiproudu, uhličité koupele, perličkové koupele, vířivé koupele a hydromasáže, provoz sauny, solária a pidaria, služby psychologa, pronajímání zdravotnických služeb v rámci této třídy, provoz parní lázně, ošetrovatelské služby, masáže klasické a reflexní, manikúra a pedikúra, aromaterapeutické služby, skotské stříky, parní koupele, provoz solné jeskyně, užívání wellnes techniky, vakuwell a vibrosauny, provozování rehabilitačních technik (individuální rehabilitace, skupinová cvičení, rehabilitace s prvky jógy, rehabilitace páteře), provozování bioptronové lampy, horského slunce, soluxu.

(511) 35, 43, 44
(210) O-489254

(111) **325376**
(220) 21.10.2011
(151) 06.06.2012
(540)

MIXLE PIXLE

(730) **Société des Produits Nestlé S.A.**, 1800 Vevey, CH
(740) PATENTSERVIS Praha a.s., Na Podkovce 281/10, Praha 4, Podolí, 14700
(510) (29) zelenina a brambory (konzervované, sušené nebo vařené), ovoce (konzervované, sušené nebo vařené), houby (konzervované, sušené nebo vařené), maso, drůbež, zvěřina, ryby a mořské plody, všechny tyto výrobky rovněž ve formě výtažků, polévek, želé, past, konzerv, vařených jídel, hluboko zmrazených nebo sušených jídel, džemy, vejce, mléko, smetana, máslo, sýry a další potravinářské výrobky na bázi mléka, mléčné náhražky, nápoje vyrobené s mlékem, dezerty vyrobené z mléka a dezerty vyrobené ze smetany, jogurty, sojové mléko (mléčné náhražky), konzervované sojové boby pro lidskou spotřebu, jedlé oleje a tuky, proteinové přípravky pro spotřebu, náhražky smetany bez mléka do kávy a/ nebo čaje (smetanové náhražky), párky a klobásy, uzeniny, arašidové máslo, polévky, polévkové koncentráty, vývary, bujónové kostky, bujóny, consomé (vývar), mléčné fermentované nápoje; (30) káva, kávové výtažky a přípravky a nápoje na bázi kávy, ledová káva, kávové náhražky, výtažky z kávových náhražek, přípravky a nápoje na bázi kávových náhražek, cikorka, čaj, čajové výtažky, přípravky a nápoje na bázi čaje, ledový čaj, přípravky na bázi sladu, kakao a kakaové přípravky a nápoje, čokoláda, čokoládové výrobky, přípravky a nápoje na bázi čokolády, cukrovinky, sladkosti, bonbóny, cukr, žvýkačky, přírodní sladidla, pekařské výrobky, chléb, droždí, pečení, jemné pečivo, sušenky, moučníky, keksy, oplatky, karamely, karamelové bonbóny, pudinky, zmrzlina, vodové zmrzlina, šerbety, mražené cukrovinky, mražené moučníky, točené zmrzlina, mražené dezerty, mražené jogurty, pojava pro výrobu zmrzlina a/nebo vodové zmrzlina a/nebo šerbetů a/nebo mražených cukrovinek a/nebo mražených moučníků a/nebo točených zmrzlina a/nebo mražených dezertů a/nebo mražených jogurtů, med a medové náhražky, snídaně cereálie, muesli, kukuřičné vločky, cereální tyčinky, cereálie k přímé spotřebě, cereální přípravky, rýže, těstoviny, nudle, potraviny na bázi rýže, mouky nebo cereálií, také ve formě hotových jídel, pizzy, sendviče, směsi potravinářských těst a pasty, těsta připravená k pečení, omáčky, sojová omáčka, kečup, výrobky pro aromatizaci a ochucování jídla, jedlá koření, chuťové přísady, salátové zálivky, majonéza, hořčice, ocet; (32) stolní voda, perlivá nebo šumivá voda, zpracovaná voda, pramenitá voda, minerální voda, ochucená voda, nápoje s ovocnou příchutí a nápoje na bázi ovoce, ovocné a zeleninové džusy, nektary, limonády, sody a jiné nealkoholické nápoje, sirupy, extrakty, esence a další přípravky pro výrobu nealkoholických nápojů (kromě esenciálních olejů), mléčné fermentované nápoje, nápoje na bázi soji, nápoje na bázi sladu, izotonické nápoje.

(511) 29, 30, 32
(210) O-489637

(111) **325428**
(220) 15.11.2011
(151) 06.06.2012
(540)



(730) **AGEL a.s.**, Jungmannova 28/17, Praha 1, Nové Město, 11000, CZ
(510) (3) antistatické přípravky, odmašťovací přípravky; (5) farmaceutické a veterinářské prostředky, hygienické výrobky pro léčebné účely, náplasti a obvazový materiál, dezinfekční přípravky, fungicidy, antibakteriální přípravky, dietní potraviny pro léčebné účely, dietetické nápoje pro léčebné účely, léčivé čaje, chemické přípravky pro lékařské, farmaceutické a veterinární účely, kultury mikroorganismů pro lékařské a veterinární účely, léčiva, sterilizační přípravky, vakcíny, kromě koncentrovaných výživných, rostlinných, dietních a multivitaminových doplňků ve formě gelu; (10) přístroje a nástroje chirurgické, ortopedické potřeby, materiál na sešívání ran, anesteziologické přístroje, kardiologické, diagnostické, zubařské a jiné lékařské přístroje a nástroje, speciální lůžka pro lékařské účely, nábytek speciální pro lékařské účely; (35) propagační činnost v oblasti zdravotní péče, prevence nemocí a zdravotní osvěty, pomoc při řízení obchodní činnosti zejména v oblasti zdravotnictví; (39) sanitní doprava; (40) činnost v oblasti nakládání s nebezpečnými odpady; (41) pořádání vzdělávacích akcí pro odbornou i laickou veřejnost v oblasti zdravotnictví, prevence nemocí a zdravotní osvěty, pořádání vzdělávacích a informačních kurzů pro zaměstnance zdravotnictví, sportovní a kulturní aktivity a jejich podpora, pořádání kulturně společenských akcí, pořádání vědeckých a odborných seminářů, kongresů, sympozií a konferencí; (42) návrh a vývoj počítačového hardware a software pro potřeby zdravotnictví, vědecký výzkum pro lékařské účely, bakteriologický a biologický výzkum, chemické a biologické analýzy, vývoj a výzkum léčiv, zkoušení léčiv, výzkum a vývoj v oblasti přírodních a technických věd, znalecké služby v oblasti zdravotnictví a lékařství, znalecké služby v oblasti molekulární biologie, biochemie, instrumentálních metod a soudní sérologie, znalecké služby v oblasti genetiky, identifikací osob a genetické DNA analýzy hypervariabilních polymorfismů člověka, znalecké služby v oblasti farmacie a toxikologie, poradenská činnost a zpracování projektů v oblasti řízení a restrukturalizace zdravotnických subjektů; (43) provoz kuchyně a jídelny, zajišťování ubytovacích služeb; (44) lékařské služby, poskytování ambulantní a hospitalizační zdravotní péče ve všech oborech medicíny, rtg. vyšetření, angiografická vyšetření, ultrazvuková vyšetření a jiná vyšetření pro lékařské účely, provádění operačních výkonů, poskytování intenzivní péče, provádění anestézií, rehabilitační služby, fyzioterapie, lékařské poradenství, ošetrovatelské služby, lékárenské služby, provoz krevní banky, provoz banky kostní dřeně, provozování sterilizačního centra, provozování rychlé záchrané služby, provozování klinické laboratoře, hematologie, onkologie, radioterapie, transplantace a replantační centrum, zdravotní koupele.

(511) 3, 5, 10, 35, 39, 40, 41, 42, 43, 44
(210) O-490332

(111) **325430**
(220) 15.11.2011
(151) 06.06.2012
(540)

Kardiologické centrum AGEL člen skupiny AGEL

(730) **AGEL a.s.**, Jungmannova 28/17, Praha 1, Nové Město, 11000, CZ
(510) (3) antistatické přípravky, odmašťovací přípravky; (5) farmaceutické a veterinářské prostředky, hygienické výrobky pro léčebné účely, náplasti a obvazový materiál, dezinfekční přípravky, fungicidy, antibakteriální přípravky, dietní potraviny pro léčebné účely, dietetické nápoje pro léčebné účely, léčivé čaje, chemické přípravky pro lékařské, farmaceutické a veterinární účely, kultury mikroorganismů pro lékařské a veterinární účely, léčiva, sterilizační přípravky, vakcíny, kromě koncentrovaných výživných, rostlinných, dietních a multivitaminových doplňků ve formě gelu; (10)

přístroje a nástroje chirurgické, ortopedické potřeby, materiál na sešívání ran, anesteziologické přístroje, kardiologické, diagnostické, zubařské a jiné lékařské přístroje a nástroje, speciální lůžka pro lékařské účely, nábytek speciální pro lékařské účely; (35) propagační činnost v oblasti zdravotní péče, prevence nemocí a zdravotní osvěty, pomoc při řízení obchodní činnosti zejména v oblasti zdravotnictví; (39) sanitní doprava; (40) činnost v oblasti nakládání s nebezpečnými odpady; (41) pořádání vzdělávacích akcí pro odbornou i laickou veřejnost v oblasti zdravotnictví, prevence nemocí a zdravotní osvěty, pořádání vzdělávacích a informačních kurzů pro zaměstnance zdravotnictví, sportovní a kulturní aktivity a jejich podpora, pořádání kulturně společenských akcí, pořádání vědeckých a odborných seminářů, kongresů, sympozií a konferencí; (42) návrh a vývoj počítačového hardware a software pro potřeby zdravotnictví, vědecký výzkum pro lékařské účely, bakteriologický a biologický výzkum, chemické a biologické analýzy, vývoj a výzkum léčiv, zkoušení léčiv, výzkum a vývoj v oblasti přírodních a technických věd, znalecké služby v oblasti zdravotnictví a lékařství, znalecké služby v oblasti molekulární biologie, biochemie, instrumentálních metod a soudní sérologie, znalecké služby v oblasti genetiky, identifikací osob a genetické DNA analýzy hypervariabilních polymorfismů člověka, znalecké služby v oblasti farmacie a toxikologie, poradenská činnost a zpracování projektů v oblasti řízení a restrukturalizace zdravotnických subjektů; (43) provoz kuchyně a jídelny, zajišťování ubytovacích služeb; (44) lékařské služby, poskytování ambulantní a hospitalizační zdravotní péče ve všech oborech medicíny, rtg. vyšetření, angiografická vyšetření, ultrazvuková vyšetření a jiná vyšetření pro lékařské účely, provádění operačních výkonů, poskytování intenzivní péče, provádění anestézií, rehabilitační služby, fyzioterapie, lékařské poradenství, ošetrovatelské služby, lékárenské služby, provoz krevní banky, provoz banky kostní dřeně, provozování sterilizačního centra, provozování rychlé záchrané služby, provozování klinické laboratoře, hematologie, onkologie, radioterapie, transplantace a replantační centrum, zdravotní koupele.

(511) 3, 5, 10, 35, 39, 40, 41, 42, 43, 44
(210) O-490334

(111) **325431**
(220) 15.11.2011
(151) 06.06.2012
(540)

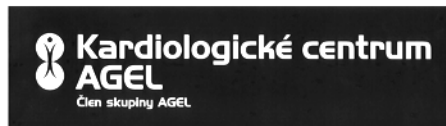

(730) **AGEL a.s.**, Jungmannova 28/17, Praha 1, Nové Město, 11000, CZ
(510) (3) antistatické přípravky, odmašťovací přípravky; (5) farmaceutické a veterinářské prostředky, hygienické výrobky pro léčebné účely, náplasti a obvazový materiál, dezinfekční přípravky, fungicidy, antibakteriální přípravky, dietní potraviny pro léčebné účely, dietetické nápoje pro léčebné účely, léčivé čaje, chemické přípravky pro lékařské, farmaceutické a veterinární účely, kultury mikroorganismů pro lékařské a veterinární účely, léčiva, sterilizační přípravky, vakcíny, kromě koncentrovaných výživných, rostlinných, dietních a multivitaminových doplňků ve formě gelu; (10) přístroje a nástroje chirurgické, ortopedické potřeby, materiál na sešívání ran, anesteziologické přístroje, kardiologické, diagnostické, zubařské a jiné lékařské přístroje a nástroje, speciální lůžka pro lékařské účely, nábytek speciální pro lékařské účely; (35) propagační činnost v oblasti zdravotní péče, prevence nemocí a zdravotní osvěty, pomoc při řízení obchodní činnosti zejména v oblasti zdravotnictví; (39) sanitní doprava; (40) činnost v oblasti nakládání s nebezpečnými odpady; (41) pořádání vzdělávacích akcí pro odbornou i laickou veřejnost v oblasti zdravotnictví, prevence nemocí a zdravotní osvěty, pořádání vzdělávacích a informačních kurzů pro zaměstnance zdravotnictví, sportovní a kulturní aktivity a jejich podpora, pořádání kulturně společenských akcí, pořádání vědeckých a odborných seminářů, kongresů, sympozií a konferencí; (42) návrh a vývoj počítačového hardware a software pro potřeby zdravotnictví, vědecký výzkum pro lékařské účely, bakteriologický a biologický výzkum, chemické a biologické analýzy, vývoj a výzkum léčiv, zkoušení léčiv,

výzkum a vývoj v oblasti přírodních a technických věd, znalecké služby v oblasti zdravotnictví a lékařství, znalecké služby v oblasti molekulární biologie, biochemie, instrumentálních metod a soudní sérologie, znalecké služby v oblasti genetiky, identifikací osob a genetické DNA analýzy hypervariabilních polymorfismů člověka, znalecké služby v oblasti farmacie a toxikologie, poradenská činnost a zpracování projektů v oblasti řízení a restrukturalizace zdravotnických subjektů; (43) provoz kuchyně a jídelny, zajišťování ubytovacích služeb; (44) lékařské služby, poskytování ambulantní a hospitalizační zdravotní péče ve všech oborech medicíny, rtg. vyšetření, angiografická vyšetření, ultrazvuková vyšetření a jiná vyšetření pro lékařské účely, provádění operačních výkonů, poskytování intenzivní péče, provádění anestézií, rehabilitační služby, fyzioterapie, lékařské poradenství, ošetrovatelské služby, lékárenské služby, provoz krevní banky, provoz banky kostní dřeně, provozování sterilizačního centra, provozování rychlé záchranné služby, provozování klinické laboratoře, hematologie, onkologie, radioterapie, transplantační a replantační centrum, zdravotní koupele.

(511) 3, 5, 10, 35, 39, 40, 41, 42, 43, 44

(210) O-490337

(111) **325481**

(220) 13.12.2011

(151) 06.06.2012

(540)



(730) **BV-Dex s.r.o.**, Vranovská 21, Brno, 61400, CZ

(740) JUDr. Lukáš Jansa, advokát, Sokola Tůmy 743/16, Ostrava - Mariánské Hory, 70900

(510) (36) správa nemovitostí, investorská činnost ve stavebnictví; (37) stavba rodinných domů, bytových a občanských objektů, výstavba nebytových objektů a prostor, modernizace a rekonstrukce uvedených objektů, opravárenská, údržbářská, provozní a servisní činnost související s bytovými i nebytovými objekty a prostorami, dokončování interiérů a exteriérů staveb, elektrické, vodní, plynové a topenářské instalace, poradenská a konzultační činnost ve stavebnictví, služby stavebního dozoru; (42) projekční, inženýrsko-technická činnost ve stavebnictví.

(511) 36, 37, 42

(210) O-491093

(111) **325534**

(220) 22.09.2011

(151) 13.06.2012

(540)

SEVT

(730) **SEVT, a. s.**, Pekařova 250/4, Praha 8, Bohnice, 18100, CZ

(510) (2) barvy, barvy pro umění, barviva pro barvení oděvů; (16) papír, lepenka, tiskárenské výrobky, papírenské zboží, lepidla pro papírenství nebo domácnost, štetce, psací stroje a kancelářské potřeby (vyjímaje nábytek), učební a vyučovací pomůcky s výjimkou přístrojů; (28) hry, hračky, potřeby pro sport a gymnastiku, které nejsou uvedeny v jiných třídách; (35) propagační činnost, reklama, obchodní administrativa, kancelářské práce; (39) doprava, balení a skladování zboží, organizování cest; (41) výchova, vzdělávání, zábava, sportovní a kulturní aktivity.

(511) 2, 16, 28, 35, 39, 41

(210) O-488884

(111) **325608**

(220) 13.12.2011

(151) 13.06.2012

(540)



(591) Barevná

(730) **Švanda Martin**, U Pily 12, Žďár nad Sázavou, 59102, CZ

(510) (35) reklamní a propagační činnost, kancelářské práce, obchodní administrativa; (37) elektroinstalační a montážní práce, montáž (instalace) TV a R antén, rozvodných skříní, instalace TV a sdělovacích rozvodů.

(511) 35, 37

(210) O-491091

(111) **326072**

(220) 18.01.2012

(151) 04.07.2012

(540)



(730) **Liga na ochranu zvířat ČR**, Brechtova 826, Praha 4, 14900, CZ

(740) PROPATENT, Ing. Vlasta Sedláčková, patentový zástupce, Pod Pekařkou 107/1, Praha 4, Podolí, 14700

(510) (16) tiskoviny, plakáty, fotografie; (26) odznaky v rámci této třídy; (35) propagace, reklama, inzerce; (41) školící činnost v oblasti chovatelství a veterinární péče, organizování a vedení kurzů, školení a seminářů, cvičení zvířat, výchovné působení na zvířata; (43) stravování pro zvířata, ubytovací služby pro zvířata, opatrovací služby pro zvířata, zprostředkování opatrovacích služeb pro zvířata

(511) 16, 26, 35, 41, 43

(210) O-491888

(111) **326268**

(220) 22.09.2011

(151) 18.07.2012

(540)

angus tatar beef - mistrovství republiky v míchání tataráku

(730) **Angusfarm s.r.o.**, Soběsuky 9, Neurazy, 33501, CZ

(740) JUDr. Tomáš Tesař Ph.D., Malická 1576/11, Plzeň, Severní Předměstí, 30100

(510) (29) maso, uzeniny, klobásy, salámy, párky, masové extrakty, polévky, vepřové maso, vnitřnosti, droby, dršťky, výtažky masové, nasolené potraviny, drůbež (neživá), hranolky (bramborové), játra, játrová paštika, jelíto, krvavá tlačěnka, jogurt, konzervy masové, konzervy rybí, konzervy zeleninové, krokety, margarín, marmeláda, máslo, mléčné nápoje (s vysokým obsahem mléka), mléčné výrobky, mléko, mražené ovoce, nakládaná zelenina, nakládané okurky, kandované ovoce, ovoce (kompoty), konzervované ovoce, ovocné saláty, rybí plátky (filé), konzervované ryby, potravinářské výrobky z ryb, solené ryby, ryby s výjimkou živých, smetana, sójové mléko (náhražka mléka), sušená vejce, sýry, šlehačka, šunka, tofu, tvaroh, vejce, vepřové sádlo, sušená zelenina, vařená zelenina, zelenina v pikantním nálevu, zeleninové polévky, zeleninové saláty, zvěřina, žampiony konzervované, žlutoutek; (43) restaurace, zásobování; (44) chov zvířat.

(511) 29, 43, 44
(210) O-488888

(111) **326440**
(220) 13.12.2011
(151) 24.07.2012
(540)

MUSEION

(730) **Axiell s.r.o.**, Na Radosti 106/64, Praha 5, Zličín, 15521, CZ
(510) (9) nosiče dat optické, počítače, periférie počítačové, periferní zařízení počítačů, počítačové programy (nahrané -), počítačové programy (s možností stažení), počítačový software (nahraný -), programy operačních systémů (nahrané -), publikace (elektronické -) (s možností stažení), zařízení ke zpracování dat; (35) data (vyhledávání -) v počítačových souborech (pro třetí osoby), počítačové databáze (překlad informací do -), počítačové databáze (systemizace informací do -), vedení kartoték v počítači; (38) poskytování přístupu k databázím; (41) muzea (provozování -), školení, organizování a vedení seminářů, organizování kulturních nebo vzdělávacích výstav, poskytování on-line elektronických publikací (bez možnosti stažení); (42) aktualizace počítačových programů, instalace počítačových programů, konzultace (v oblasti počítačového softwaru), programy počítačů (údržba -), pronájem počítačového softwaru, software (tvorba -), vyhledávače (poskytování) pro Internet, webové servery (pronájem webových serverů), webové stránky (tvorba a správa -); (45) počítačový software (poskytování licencí) (právní služby).

(511) 9, 35, 38, 41, 42, 45
(210) O-491085

(111) **326441**
(220) 13.12.2011
(151) 24.07.2012
(540)

MUSEION



(591) Barevná
(730) **Axiell s.r.o.**, Na Radosti 106/64, Praha 5, Zličín, 15521, CZ
(510) (9) nosiče dat optické, počítače, periférie počítačové, periferní zařízení počítačů, počítačové programy (nahrané -), počítačové programy (s možností stažení), počítačový software (nahraný -), programy operačních systémů (nahrané -), publikace (elektronické -) (s možností stažení), zařízení ke zpracování dat; (35) data (vyhledávání -) v počítačových souborech (pro třetí osoby), počítačové databáze (překlad informací do -), počítačové databáze (systemizace informací do -), vedení kartoték v počítači; (38) poskytování přístupu k databázím; (41) muzea (provozování -), školení, organizování a vedení seminářů, organizování kulturních nebo vzdělávacích výstav, poskytování on-line elektronických publikací (bez možnosti stažení); (42) aktualizace počítačových programů, instalace počítačových programů, konzultace (v oblasti počítačového softwaru), programy počítačů (údržba -), pronájem počítačového softwaru, software (tvorba -), vyhledávače (poskytování) pro Internet, webové servery (pronájem webových serverů), webové stránky (tvorba a správa -); (45) počítačový software (poskytování licencí) (právní služby).

(511) 9, 35, 38, 41, 42, 45
(210) O-491087

(111) **326798**
(220) 12.12.2011
(151) 15.08.2012
(540)



(591) Barevná
(730) **Société des Produits Nestlé S.A.**, 1800 Vevey, CH
(740) PATENTSERVIS Praha a.s., Na Podkovce 281/10, Praha 4, Podolí, 14700
(510) (29) zelenina a brambory (konzervované, sušené nebo vařené), ovoce (konzervované, sušené nebo vařené), houby (konzervované, sušené nebo vařené), maso, drůbež, zvěřina, ryby a mořské plody, všechny tyto výrobky rovněž ve formě výtažků, polévek, želé, past, konzerv, vařených jídel, hluboko zmražených nebo sušených jídel, džemy, vejce, mléko, smetana, máslo, sýry a další potravinářské výrobky na bázi mléka, mléčné náhražky, nápoje vyrobené s mlékem, dezerty vyrobené z mléka a dezerty vyrobené ze smetany, jogurty, sojové mléko (mléčné náhražky), konzervované sojové boby pro lidskou spotřebu, jedlé oleje a tuky, proteinové přípravky pro spotřebu, náhražky smetany bez mléka do kávy a/nebo čaje (smetanové náhražky), párky a klobásy, uzeniny, arašídové máslo, polévky, polévkové koncentráty, vývary, bujónové kostky, bujóny, consomé; (30) káva, kávové výtažky a přípravky a nápoje na bázi kávy, ledová káva, kávové náhražky, výtažky z kávových náhražek, přípravky a nápoje na bázi kávových náhražek, cikorka, čaj, čajové výtažky, přípravky a nápoje na bázi čaje, ledový čaj, přípravky na bázi sladu, kakao a kakaové přípravky a nápoje, čokoláda, čokoládové výrobky, přípravky a nápoje na bázi čokolády, cukrovinky, sladkosti, bonbóny, výrobky z ovocného želé s čokoládovou polevou, cukr, žvýkačky, přírodní sladidla, pekařské výrobky, chléb, droždí, pečivo, jemné pečivo, sušenky, moučníky, keksy, oplatky, karamely, karamelové bonbóny, pudinky, zmrzliny, vodové zmrzliny, šerbety, mražené cukrovinky, mražené moučníky, točené zmrzliny, mražené dezerty, mražené jogurty, pojiva pro výrobu zmrzliny a/nebo vodové zmrzliny a/nebo šerbetů a/nebo mražených cukroviněk a/nebo mražených moučnicků a/nebo točených zmrzlin a/nebo mražených dezertů a/nebo mražených jogurtů, med a medové náhražky, snídaníové cereálie, muesli, kukuřičné vločky, cereální tyčinky, cereálie k přímé spotřebě, cereální přípravky, rýže, těstoviny, nudle, potraviny na bázi rýže, mouky nebo cereálií, také ve formě hotových jídel, pizzy, sendviče, směsi potravinářských těst a pasty, těsta připravená k pečení, omáčky, sojová omáčka, kečup, výrobky pro aromatizaci a ochucování jídla, jedlá koření, chuťové přísady, salátové zálivky, majonéza, hořčice, ocet; (32) stolní voda, perlivá nebo šumivá voda, zpracovaná voda, pramenitá voda, minerální voda, ochucená voda, nápoje s ovocnou příchutí a nápoje na bázi ovoce, ovocné a zeleninové džusy, nektary, limonády, sody a jiné nealkoholické nápoje, sirupy, extrakty, esence a další přípravky pro výrobu nealkoholických nápojů (kromě esenciálních olejů), mléčné fermentované nápoje, nápoje na bázi soji, nápoje na bázi sladu, izotonické nápoje.

(511) 29, 30, 32
(210) O-491068

(111) **327263**
(220) 15.11.2011
(151) 12.09.2012
(540)

Repharm člen skupiny AGEL

(730) **AGEL a.s.**, Jungmannova 28/17, Praha 1, Nové Město, 11000, CZ
(510) (5) farmaceutické přípravky, léčiva, absorpční tampóny a buničina, potraviny pro lékařské účely, vitamíny pro lékařské účely, dietetické přípravky pro lékařské účely, bylinné čaje léčivé, léčivé byliny, potrava pro kojenec, potrava pro batolata spadající do této třídy (kromě koncentrovaných výživných, rostlinných, dietních a multivitaminových doplňků ve formě gelu), alkaloidy pro lékařské účely, analgetika, antikoncepční přípravky (chemické a biochemické), čípky, roztoky pro kontaktní čočky, dezinfekční přípravky pro hygienické účely, diagnostické přípravky pro lékařské i veterinární účely, drogy pro lékařské účely, enzymy a enzymatické přípravky pro lékařské účely, fungicidy, hormony

pro lékařské účely, náplasti, chemické přípravky pro lékařské účely, chirurgické roušky, kalhotky pro inkontinentní pacienty, vložky pro inkontinentní pacienty, kalhotky zdravotní, laxativa, lékárníčky přenosné včetně obsahu, masti pro farmaceutické účely, obvazový materiál, antiparazitika, farmaceutické přípravky pro péči o pokožku, antirevmatika, repelenty proti hmyzu, sedativa, vakcíny, jedlá rostlinná vláknina (ne pro výživu), žvýkácké gumy pro léčebné účely, žvýkačky proti nevolnosti při cestování, osvěžovače vzduchu, přípravky proti zápachu (jiné než pro osobní potřebu); (10) lékařské, chirurgické a stomatologické přístroje a nástroje, spadající do této třídy, potřeby pro aplikaci léků spadající do této třídy, cévní protézy, katétry všeho druhu, operační stoly, porodnické stoly, stomatologická křesla, masážní přístroje, ostatní speciální lékařský nábytek, lékařské lampy a zrcadla, protetika - umělé údy, oči, zuby, prsy, ortopedické potřeby - ortopedická obuv, ortopedické vložky do obuvi, protetické potřeby pro nevidomé a neslyšící, prezervativy, kojenecké lahve a dudlíky, ochranné zdravotnické pomůcky (chrániče sluchu, ochranné podušky proti proleženinám), inhalátory, respirátory (dýchací přístroje pro umělé dýchání), teploměry pro lékařské účely, kompresivní punčochy a návleky, sluchadla (včetně příslušenství), pomůcky pro tělesně postižené (berle, hole, chodítka), křesla klozetová, pojízdná, podušky pro lékařské účely, polštáře pro lékařské účely, matrace pro lékařské účely, podložky pro nemocniční lůžka, rehabilitační polohovací kočárky; (35) dodavatelské služby pro třetí osoby v oblasti distribuce léků, maloobchodní a velkoobchodní činnost v oblasti lékárnictví, zprostředkování obchodu v oblasti lékárnictví, služby internetového obchodu v rámci této třídy v oblasti lékárnictví, podnikatelské a obchodní informace v oblasti lékárenství, obchodní reklama, předvádění zboží, reklama on-line v počítačové síti, rozšiřování vzorků zboží, reklama, propagace, inzerce, administrativní činnost, franchising; (39) dopravní služby - distribuce léčiv a zdravotnické techniky a potřeb, balení, nakládání, vykládání, skladování a výdej zboží, výstav; (44) služby lékární v rámci této třídy, aromaterapeutické služby, konzultační a poradenské služby v lékařství, zdravotnictví a farmacii, poskytování lékařských a zdravotních informací, pronajímání zdravotnických zařízení, výdejní činnost léčiv pro veřejnost a výdej léčiv pro ambulantní zdravotnická zařízení, příprava léčivých přípravků bez požadavku sterility i sterilních léčivých přípravků, vstupní kontrola léčiv, lékárenská pohotovostní služba.

(511) 5, 10, 35, 39, 41, 44
(210) O-490339

(111) **327476**
(220) 08.03.2012
(151) 19.09.2012
(540)

Tvarůžková cukrárna

(730) **Ing. Zbyněk Poštulka**, Komenského 325, Loštice, 78983, CZ
(510) (29) mléčné výrobky, sýry, tvaroh, mléko, smetana; (30) pečivo a cukrovinky, zmrzlina, cukrářské výrobky; (43) rychlé občerstvení, bary, bufety, cukrárny, kavárny, jídelny, restaurace.

(511) 29, 30, 43
(210) O-493303

(111) **327652**
(220) 25.01.2012
(151) 03.10.2012
(540)



(730) **D E L E X, spol. s r.o.**, Denisovo nábřeží 1150/5, Plzeň, Východní Předměstí, 30100, CZ
(510) (9) přístroje a nástroje vědecké, námořní, geodetické, fotografické, filmové, optické, přístroje pro vážení, měření, signalizaci, kontrolu (inspekci), záchranu a přístroje pro vyučování, přístroje a nástroje pro vedení, přepínání, přeměnu, akumulaci, regulaci nebo řízení elektrického proudu, přístroje pro záznam, převod, reprodukci zvuku nebo obrazu, nosiče dat magnetické, záznamové disky, kompaktní disky, DVD a ostatní digitální záznamové nosiče, ústrojí pro přístroje na mince, pokladny registrační, kalkulačky, zařízení na zpracování dat, počítače, počítačový software, hasicí přístroje; (14) vzácné kovy a jejich slitiny a výrobky z těchto látek nebo postříbřeného nebo pozlaceného kovu, nejsou-li uvedeny v jiných třídách, klenoty, bižuterie, drahokamy, hodinářské potřeby a chronometrické přístroje; (16) papír, lepenka a výrobky z těchto materiálů, které nejsou zařazeny do jiných tříd, tiskárenské výrobky, potřeby pro knižní vazby, fotografie, papírenské zboží, lepidla pro papírenství nebo domácnost, materiál pro umělce, štětce, psací stroje a kancelářské potřeby (vyjímaje nábytek), učební a vyučovací pomůcky s výjimkou přístrojů, plastické obaly (nezařazené do jiných tříd), tiskařské typy, štočky; (18) kůže a její imitace, zboží vyrobené z těchto materiálů, nezahrnuté v jiných třídách, zvířecí kůže, usně, kuřry a cestovní tašky, deštníky a slunečníky, vycházkové hole, biče, jezdecké postroje a sedla; (25) oděvy, obuv, kloboučnické zboží; (28) potřeby pro gymnastiku a sport, které nejsou uvedeny v jiných třídách, vánoční ozdoby.
(511) 9, 14, 16, 18, 25, 28
(210) O-492085

(111) **327653**
(220) 25.01.2012
(151) 03.10.2012
(540)



(730) **D E L E X, spol. s r.o.**, Denisovo nábřeží 1150/5, Plzeň, Východní Předměstí, 30100, CZ
(510) (9) přístroje a nástroje vědecké, námořní, geodetické, fotografické, filmové, optické, přístroje pro vážení, měření, signalizaci, kontrolu (inspekci), záchranu a přístroje pro vyučování, přístroje a nástroje pro vedení, přepínání, přeměnu, akumulaci, regulaci nebo řízení elektrického proudu, přístroje pro záznam, převod, reprodukci zvuku nebo obrazu, nosiče dat magnetické, záznamové disky, kompaktní disky, DVD a ostatní digitální záznamové nosiče, ústrojí pro přístroje na mince, pokladny registrační, kalkulačky, zařízení na zpracování dat, počítače, počítačový software, hasicí přístroje; (14) vzácné kovy a jejich slitiny a výrobky z těchto látek nebo postříbřeného nebo pozlaceného kovu, nejsou-li uvedeny v jiných třídách, klenoty, bižuterie, drahokamy, hodinářské potřeby a chronometrické přístroje; (16) papír, lepenka a výrobky z těchto materiálů, které nejsou zařazeny do jiných tříd, tiskárenské výrobky, potřeby pro knižní vazby, fotografie, papírenské zboží, lepidla pro papírenství nebo

domácnost, materiál pro umělce, štětce, psací stroje a kancelářské potřeby (vyjímaje nábytek), učební a vyučovací pomůcky s výjimkou přístrojů, plastické obaly (nezařazené do jiných tříd), tiskařské typy, štočky; (18) kůže a její imitace, zboží vyrobené z těchto materiálů, nezahnuté v jiných třídách, zvířecí kůže, usně, kufry a cestovní tašky, deštníky a slunečníky, vycházkové hole, biče, jezdecké postroje a sedla; (25) oděvy, obuv, kloboučnické zboží; (28) hry, hračky, potřeby pro gymnastiku a sport, které nejsou uvedeny v jiných třídách, vánoční ozdoby.

(511) 9, 14, 16, 18, 25, 28
(210) O-492086

(111) **328456**
(220) 15.11.2011
(151) 21.11.2012
(540)



(730) **AGEL a.s.**, Jungmannova 28/17, Praha 1, Nové Město, 11000, CZ
(510) (5) farmaceutické přípravky, léčiva, absorpční tampóny a buničina, potraviny pro lékařské účely, vitamíny pro lékařské účely, dietetické přípravky pro lékařské účely, bylinné čaje léčivé, léčivé byliny, potrava pro kojence, potrava pro batolata spadající do této třídy (kromě koncentrovaných výživných, rostlinných, dietních a multivitaminových doplňků ve formě gelu), alkaloidy pro lékařské účely, analgetika, antikoncepční přípravky (chemické a biochemické), čípky, roztoky pro kontaktní čočky, dezinfekční přípravky pro hygienické účely, diagnostické přípravky pro lékařské i veterinární účely, drogy pro lékařské účely, enzymy a enzymatické přípravky pro lékařské účely, fungicidy, hormony pro lékařské účely, náplasti, chemické přípravky pro lékařské účely, chirurgické roušky, kalhotky pro inkontinentní pacienty, vložky pro inkontinentní pacienty, kalhotky zdravotní, laxativa, lékárníčky přenosné včetně obsahu, masti pro farmaceutické účely, obvazový materiál, antiparazitika, farmaceutické přípravky pro péči o pokožku, antirevmatika, repelenty proti hmyzu, sedativa, vakcíny, jedlá rostlinná vláknina (ne pro výživu), žvýkácké gumy pro léčebné účely, žvýkačky proti nevolnosti při cestování, osvěžovače vzduchu, přípravky proti zápachu (jiné než pro osobní potřebu); (10) lékařské, chirurgické a stomatologické přístroje a nástroje, spadající do této třídy, potřeby pro aplikaci léků spadající do této třídy, cévní protézy, katétrů všeho druhu, operační stoly, porodnické stoly, stomatologická křesla, masážní přístroje, ostatní speciální lékařský nábytek, lékařské lampy a zrcadla, protetika - umělé údy, oči, zuby, prsy, ortopedické potřeby - ortopedická obuv, ortopedické vložky do obuvi, protetické potřeby pro nevidomé a neslyšící, prezervativy, kojenecké lahve a dudlíky, ochranné zdravotnické pomůcky (chrániče sluchu, ochranné podušky proti proleženinám), inhalátory, respirátory (dýchací přístroje pro umělé dýchání), teploměry pro lékařské účely, kompresivní punčochy a návleky, sluchadla (včetně příslušenství), pomůcky pro tělesně postižené (berle, hole, chodítka), křesla klozetová, pojízdná, podušky pro lékařské účely, polštáře pro lékařské účely, matrace pro lékařské účely, podložky pro nemocniční lůžka, rehabilitační polohovací kočárky; (35) dodavatelské služby pro třetí osoby v oblasti distribuce léků, maloobchodní a velkoobchodní činnost v oblasti lékárnictví, zprostředkování obchodu v oblasti lékárnictví, služby internetového obchodu v rámci této třídy v oblasti lékárnictví, podnikatelské a obchodní informace v oblasti lékárnictví, obchodní reklama, předvádění zboží, reklama on-line v počítačové síti, rozšiřování vzorků zboží, reklama, propagace, inzerce, administrativní činnost, franchising; (39) dopravní služby - distribuce léčiv a zdravotnické techniky a potřeb, balení, nakládání, vykládání, skladování a výdej zboží, zprostředkování v dopravě, doprava sanitními vozy, přeprava nemocných; (41) vydávání odborných lékařských a zdravotnických publikací, elektronické publikování, školení a vzdělávací činnosti, lektorská činnost, pořádání kurzů a školení, zejména v oblasti lékařství a zdravotnictví, organizování a pořádání vzdělávacích, kulturních a společenských akcí a výstav; (44) služby lékární v rámci této třídy, aromaterapeutické služby, konzultační a poradenské služby v lékařství, zdravotnictví a farmacii,

poskytování lékařských a zdravotních informací, pronajímání zdravotnických zařízení, výdejní činnost léčiv pro veřejnost a výdej léčiv pro ambulantní zdravotnická zařízení, příprava léčivých přípravků bez požadavku sterility i sterilních léčivých přípravků, vstupní kontrola léčiv, lékárenská pohotovostní služba.

(511) 5, 10, 35, 39, 41, 44
(210) O-490344

(111) **328519**
(220) 29.03.2012
(151) 21.11.2012
(540)

PÁTIFU

(730) **VETO ECO s.r.o.**, Sportovců 520, Kladno, 27204, CZ
(510) (29) fazole a hrách konzervovaný, paštiky, sójové boby konzervované jako potrava, sójové výrobky - v rámci této třídy, tofu, výrobky z tofu, vložky (bramborové); (30) droždí, kvasnice, kvasinky, výrobky z mouky, pasta (ze sójových bobů jako přísada), potraviny škrobovitě, potraviny na bázi ovsa, rýže; (31) brambory čerstvé, čerstvá čočka, fazole čerstvé, hrách čerstvý, pšenice, rostlinná semena.
(511) 29, 30, 31
(210) O-493967

(111) **328803**
(220) 05.04.2012
(151) 12.12.2012
(540)



(591) Barevná
(730) **MAS Hranicko z. s.**, Tř. 1. máje 328, Hranice, Hranice I-Město, 75301, CZ
(510) (4) brikety (palivové), dřevěné uhlí (palivo), dřevo palivové, knoty, lůj, mazadla, svíčky na vánoční stromky, svíčky pro noční osvětlení, třísky dřevěné pro zapalování, vosk na svícení, vosk včelí; (20) nábytek a jeho části, bytové zařízení, matrace, slavníky, lůžkoviny, zrcadla, žebříky ze dřeva nebo z umělých hmot, dřevěné rolety, lištové rolety vnitřní (žaluzie), závěsy z korálků ozdobné, poštovní schránky, kromě zděných a kovových, rámy (na obrazy), rámy na vysívání, násady a rukojeti k nářadí (nekovové), boudy pro domácí zvířata, hnízda pro domácí zvířata, sloupky na drápání pro kočky, jelení parohy, pláště, vycpaná zvířata, rohy (zvířecí), ulity, úly včelí, bambus, jantar, korál, korek, proutěné zboží, pletené předměty ze slámy, rákos (jako materiál na splétání), ratan, barely (nekovové), bečky (nekovové), bedny (nekovové), kádě (nekovové), kontejnery (nekovové), koše a košíky, přepravky (nekovové), ošatky, truhly (nekovové), bidla nekovová, brčka na pití, lékárníčky, prkénka na krájení a sekání masa, umělecká díla ze dřeva, vosku, sádry nebo umělých hmot, dekorativní předměty (přenosné), ozdoby nástěnné a pohyblivé, truhlářské umělecké výrobky, busty ze dřeva, vosku, sádry nebo umělých hmot, domovní čísla, kromě kovových a svítících, kazety a pouzdra na šperky, kromě kazet z drahých kovů, vějíře, sochy ze dřeva, vosku, sádry nebo umělých hmot, sošky (figurky) ze dřeva, vosku, sádry nebo umělých hmot, krejčovské panny; (29) maso a masné výrobky, klobásy, salámy, párky, jelita, krvavá tlačěnka, játrová paštika, ryby a rybí výrobky, ostatní vodní živočichové včetně výrobků z nich, drůbež a zvěřina včetně výrobků z nich, masové výtahy, ovoce a zelenina konzervované, sušené, vařené, kandované, mražené nebo jinak zpracované, ovocné a zeleninové saláty, výrobky z brambor, džemy, zavařeniny, marmelády, rosoly, želatina, pomazánky, vejce a vaječné výrobky, mléko a mléčné výrobky, mléčné nápoje, máslo, smetana, syrovátka, sýry, šlehačka, tvaroh, jogurt, kefir, oleje a jedlé tuky, polévky, bujóny, hotová jídla z masa, ryb, drůbeže, zvěřiny nebo luštěnin, studené omáčky, dehydratované výrobky, konzervované potraviny, zmražené potraviny zařazené do této třídy; (30) káva, čaj, kakao, cukr a ostatní přírodní sladidla, rýže, kávové náhražky, nápoje z kávy, kakaa,

čokolády, nápoje na bázi čaje, mouka a výrobky z mouky, těstoviny, chléb, pečivo, pečivo jemné, zákusky, koláče, cukrářské výrobky, cukrovinky, želé, čokoláda a čokoládové výrobky, zmrzlina a smetanové krémy, omáčky, směsi pro přípravu hotových pokrmů, krémů, dezertů, dressingů a polev, zmrzlinové prášky, ovesné vločky a jiné obilniny pro osobní konzumaci, med a výrobky z medu, melasa, droždí, prášky do těsta, sůl, hořčice, ocet, koření, ochucovač, škrob a škrobové výrobky, zmrazené potraviny zařazené do této třídy, kvasnice, prášky do pečiva; (31) výrobky zemědělské, zahradnické a lesní včetně nezpracovaného dřeva, semena, čerstvé ovoce a zelenina, obiloviny, okopaniny, luštěniny a olejniny, suché skořápkové plody, houby, konzumní brambory, sazenice, živé rostliny a přírodní květiny, živá zvířata, krmivo pro zvířata, podestýlka, slad na výrobu piva a lihovin, speciální zrniny, speciální plodiny, statková krmiva, vinná réva, krmiva, krmné směsi, minerální krmné doplňky; (32) piva, nealkoholická vína, minerální a pramenité vody, šumivé a jiné nealkoholické nápoje, sirupy a jiné přípravky k zhotovení nápojů, ovocné šťávy a nápoje z ovocných šťáv; (33) vína, lihoviny a ostatní alkoholické nápoje (s výjimkou pív), ovocná vína a medovina, konzumní líc; (40) dámské krejčovství, kácení a zpracování dřeva, konzervování potravin a nápojů, kovářství, lisování ovoce, mlynářství, prošívání (příkrývek, dek), uzení potravin, vazby publikací, knihařství, vypalování keramiky, vydělávání kůží, vycpávání živočichů, výroba energie; (44) aranžování květin, architektura zahradní, aromaterapeutické služby, farmaceutické poradenství, fyzikální terapie, fyzioterapie, plastická chirurgie, chov zvířat, implantace vlasů, kadeřnické salóny, kliniky nebo sanatoria (soukromé), lázeňské služby, veřejné lázně pro hygienické účely, léčení stromů, lékařské služby, letecké a pozemní rozprašování hnojiv a jiných zemědělských chemických látek, manikúra, masáže, návrhy pro tvorbu krajiny, služby nemocnice, neurologie, chiropraktika, ničení plevele, ničení škůdců v zemědělství, služby optiků, ošetrovatelské služby, parní lázně, péče o čistotu domácích zvířat, služby porodní asistentky, pronájem zemědělských nástrojů a zařízení, pronajímání zdravotních (zdravotnických) zařízení, rostlinné školky, salóny krásy, sanatoria, zotavovny, služby solárií, služby v oblasti sauny, služby vizážistů, stomatologie, zdravotnická střediska, tetování, údržba trávníků, úprava (česání) zvířat, útulky (domovy), zhotovování věnců, veterinární pomoc, zahradnické služby, zahradnictví, zdravotní péče, zkrášlovací salóny.

(511) 4, 20, 29, 30, 31, 32, 33, 40, 44
(210) O-494174

(111) **329210**
(220) 17.10.2011
(151) 16.01.2013
(540)

AUSTRALIAN REMEDY

(730) **Kleňha Ivo**, Za Zelenou liškou 1586/2a, Praha 4, 14000, CZ
(510) (3) kosmetické výrobky; (5) potravinové doplňky v tuhém i tekutém stavu, například tablety, tobolky a olejové kapsle pro posílení imunity a zlepšení zdraví s léčebnými účinky, vitamínové přípravky.

(511) 3, 5
(210) O-489468

(111) **329346**
(220) 19.03.2012
(151) 23.01.2013
(540)



(591) Barevná
(730) **WindowStar s.r.o.**, Strkovská 297, Planá nad Lužnicí, Strkov, 39111, CZ
(740) bpv Braun Partners s.r.o., Arthur Braun M.A., Ovocný trh 1096/8, Praha 1, Staré Město, 11000
(510) (6) stavební materiál z kovu, především dveře a okna z kovu, dveře a okna z hliníku, dveřní a okenní kování ze železa, roletové prvky, stínící prvky, sítě proti hmyzu, okenní a dveřní rýhy z kovu a hliníku, přenosné stavby z kovu; (17) kaučuk, gutaperča, guma, azbest, slída a výrobky ze slídy, pokud nejsou uvedeny v jiných třídách, umělohmotné zboží (polotovary), izolační

zasklení, těsnící, obalový a izolační materiál, hadice (nekovové); (19) stavební materiály (nekovové), přenosné stavby (nekovové), stavební sklo, nekovová okna a dveře, především ze dřeva, opracovaného dřeva, dřevěných součástí a umělé hmoty, okenní sklo, okenní tabule; (37) opravy, stavebnictví, instalační práce, utěšňovací práce na budovách, zateplování budov.

(511) 6, 17, 19, 37
(210) O-493639

(111) **329609**
(220) 12.04.2012
(151) 06.02.2013
(540)



(591) Barevná
(730) **SI FACILITY, a.s.**, Křižkova 213/44, Praha 8, Karlín, 18600, CZ
(510) (35) obchodní management a podnikové poradenství, poradenství (oborné obchodní); (36) investice (kapitálové), správa majetku.
(511) 35, 36
(210) O-494342

(111) **329805**
(220) 03.10.2011
(151) 20.02.2013
(540)

FAUN

(730) **Jaroměřická mlékárna, a.s.**, Kaunicova 198, Jaroměřice nad Rokytnou, 67551, CZ
(740) BOHEMIA PATENT, Ing. Jana Vandělíková, Petřská 1136/12, Praha 1, Nové Město, 11000
(510) (29) mléko, mléko v prášku, ochucené mléko, šlehané mléko, mléčné nápoje obohacené vitamíny, minerálními látkami, stopovými prvky, mléčné nápoje obsahující kousky ovoce, mléko srážené sýřidlem, koktejly mléčné, kvašené mléčné výrobky obyčejné nebo s příchutí, mléčné výrobky, zejména máslo, máslo kakaové, kokosové a mandlové, jedlé tuky, sýry, tavené sýry, zrající sýry, plísňové zrající sýry, nezrající čerstvé sýry, sýrové a tvarohové hmoty, sýry v solném nálevu, čerstvé sýry tekuté nebo ve formě pasty, sýry s obsahem konzervovaných bylinek zahradních, smetana, jogurty, dietní jogurty, ne pro léčebné použití, jogurtové nápoje, pěny, krémy–šlehačky, dezerty, dezertní krémy, mléčné deserty s obsahem želatiny nebo škrobu, mléčné zákusky, tvaroh, podmáslí, kefir, želatina, jedlá, maso, ryby, drůbež a zvěřina, masové výtažky, ovoce a zelenina konzervované, sušené a zavařené, želé, džemy, kompoty, vejce; (30) zmrzlina, pojiva jako přísady do zmrzliny, zmrzlina jogurtová, zmrzlinové poháry, zmrzlina v prášku, pudinky, cukrovinky a potravinové doplňky ve formě práškových směsí, pastilek, bonbónů, prášků nebo žvýkaček, obiloviny, obilné výrobky pro lidskou výživu, čaj, uvedené výrobky také ve formě extraktů (tekutých nebo sušených), náplně pro pečivo a cukrářské zboží a náplně do dortů, vše zhotovené především z uvedených produktů, med; (32) mandlové mléko jako nápoj, mléko arašidové jako nápoj, nápoje syrovátkové.

(511) 29, 30, 32
(210) O-489084

(111) **329952**
(220) 06.04.2012
(151) 27.02.2013
(540)

Unicatum

(730) **Herbamedicus GmbH**, Sumpffstrasse 15, 6312 Steinhausen, CH
(740) KMVS, advokátní kancelář, s.r.o., JUDr. Ivan David, advokát, Hellichova 458/1, Praha 1, Malá Strana, 11800
(510) (3) kosmetika, přípravky pro bělení a jiné prací prostředky, přípravky pro čištění, leštění, odmašťování a broušení, mýdla, parfumerie, vonné oleje,

vlasové vody (lotions), zubní pasty; (5) sirupy pro farmaceutické účely, léčivé byliny, farmaceutické a veterinářské výrobky, hygienické výrobky pro léčebné účely, dietní potraviny a dietetické přípravky pro léčebné účely, dietní potraviny a dietetické přípravky pro léčebné a veterinární účely, potraviny pro batolata, potravní doplňky pro lidskou potřebu a pro zvířata, náplastí, obvazový materiál, materiály pro plombování zubů a zubní otisky, dezinfekční přípravky, výrobky pro hubení škodlivých zvířat, fungicidy, herbicidy; (29) maso, ryby, drůbež a zvěřina, masové výtahy, konzervované, mražené, sušené a vařené ovoce a zelenina, želé, džemy, kompoty, vejce, mléko a mléčné výrobky, jedlé oleje a tuky; (30) čokoláda, čokoládové nápoje, káva, čaj, kakao a kávové náhražky, rýže, tapioka a ságo, mouka a obilninové přípravky, chléb, pečivo a cukrovinky, polevy, cukr, med, melasa, droždí, prášek do pečiva, sůl, hořčice, ocet, omáčky (chuťové přísady), koření, zmrzlina, bylinky zahradní; (32) piva, minerální vody, šumivé nápoje a jiné nápoje nealkoholické, nápoje a šťávy ovocné, sirupy a jiné přípravky ke zhotovování nápojů.

(511) 3, 5, 29, 30, 32
(210) O-494239

(111) **330155**
(220) 03.10.2011
(151) 13.03.2013
(540)

FÉNIX

(730) **Jaroměřická mlékárna, a.s.**, Kaunicova 198, Jaroměřice nad Rokytnou, 67551, CZ
(740) BOHEMIA PATENT, Ing. Jana Vanděliková, Petrská 1136/12, Praha 1, Nové Město, 11000
(510) (29) mléko, mléko v prášku, ochucené mléko, šlehané mléko, mléčné nápoje obohacené vitamíny, minerálními látkami, stopovými prvky, mléčné nápoje obsahující kousky ovoce, mléko srážené sýrdlem, koktejly mléčné, kvašené mléčné výrobky obyčejné nebo s příchutí, mléčné výrobky, zejména máslo, máslo kakaové, kokosové a mandlové, jedlé tuky, sýry, tavené sýry, zrající sýry, plísňové zrající sýry, nezrající čerstvé sýry, sýrové a tvarohové hmoty, sýry v solném nálevu, čerstvé sýry tekuté nebo ve formě pasty, sýry s obsahem konzervovaných bylinek zahradních, smetana, jogurty, dietní jogurty, ne pro léčebné použití, jogurtové nápoje, pěny, krémy – šlehačky, dezerty, dezertní krémy, mléčné dezerty s obsahem želatiny nebo škrobu, mléčné zákusky, tvaroh, podmásli, kefir, želatina jedlá, maso, ryby, drůbež a zvěřina, masové výtahy, ovoce a zelenina konzervované, sušené a zavařené, želé, džemy, kompoty, vejce; (30) zmrzlina, pojiwa jako přísady do zmrzliny, zmrzlina jogurtová, zmrzlinové poháry, zmrzliny v prášku, pudinky, cukrovinky a potravinové doplňky ve formě práškových směsí, pastilek, bombónů, prášků nebo žvýkaček, čaj, uvedené výrobky také ve formě extraktů (tekutých nebo sušených), náplně pro pečivo a cukrářské zboží a náplně do dortů, vše zhotovené především z uvedených produktů, med; (32) mandlové mléko (jako nápoj), mléko arašidové (jako nápoj), nápoje syrovátkové.

(511) 29, 30, 32
(210) O-489085

(111) **330238**
(220) 31.08.2012
(151) 13.03.2013
(540)

FirstBIKE

(730) **First Bike s.r.o.**, Nad Popelářkou 212/10, Praha 8 - Troja, 18200, CZ
(740) DANĚK & PARTNERS Advokátní a patentová kancelář, Ing. Dr. Vilém Daněk Ph.D., LL.M., patentový zástupce, Vinohradská 17, Praha 2, 12000
(510) (12) jízdní kola bez pedálů (odrážedla), jejich části a příslušenství, patřící do této třídy, brzdy pro jízdní kola, duše pro jízdní kola, paprsky (dráty) pro jízdní kola, řetězy pro jízdní kola, směrovky pro jízdní kola, stojany pro jízdní kola, řídítka pro jízdní kola, sedla na jízdní kola, vozidla, dopravní prostředky pozemní - motocykly, automobily, osobní automobily, sportovní auta, nákladní auta, náhradní díly a doplňky v rámci této třídy, automobilové podvozky, automobilové řetězy, automobilové střechy, kapoty, karosérie automobilů, automobilové pneumatiky, bezpečnostní pásy pro sedadla vozidel, přívěsné vozíky, brzdy vozidel, brzdová obložení pro vozidla, brzdové čelisti pro vozidla, brzdové lamely pro vozidla, čelní ochranná skla, ložiskové čepy, dveře dopravních prostředků, hnací mechanismy pro pozemní vozidla, hnací motory pro pozemní vozidla, hnací hřídele pro pozemní vozidla, hnací řetězy pro pozemní vozidla, houkačky pro vozidla, hroty, hřeby do pneumatik, hřídele převodové pro pozemní vozidla, hydraulické obvody pro vozidla, kapoty (víka) na automobilové

motory, kola dopravních prostředků, kryty na automobilová kola, náboje kol vozidel, měniče, konvertory (točivých) pozemních vozidel, mopedy, motocykly, elektrické motory pro pozemní vozidla, nákladní, dodávková vozidla, nápravy vozidel, nárazníky pro vozidla, obytné přívěsy automobilové, okna pro vozidla, opěrky hlavy na sedadla vozidel, opravářské nářadí na opravu pneumatik, ozubení, převody, soukolí pozemních vozidel, paprsky (dráty) kol vozidel, pásy na protektorování pneumatik, pérování (tlumiče) automobilů, pláště pneumatik, pneumatiky, polštáře vzduchové nafukovací (bezpečnostní zařízení pro automobily), poplašná zabezpečování zařízení pro vozidla, potahy na sedadla vozidel, pohonné mechanismy pozemních vozidel, spojky, spřahadla, tryskové motory a turbíny pozemních vozidel, protioslňovací zařízení (pomůcky) do vozidel, protismyková zařízení na pneumatiky vozidel, protismykové řetězy, pružiny vozidel, převodové (rychlostní) skříně pro vozidla, tažná zařízení pro vozidla, výstroj vozidel (pumpy), ráfky kol vozidel, sedadla pro vozidla, signalizační zařízení automobilů pro jízdu vzad, stěrač skla, sklopné zadní desky, víka (zvedací) jako součásti pozemních vozidel, směrovky pro dopravní prostředky, spojovací tyče (táhla) pro pozemní vozidla, stupačky vozidel, tlumící pružiny pro vozidla, tlumič kmitů (závěsný) pro vozidla, torzní tyče pro vozidla, ukazatele směru vozidel, uzávěry palivových nádrží vozidel, váhy na vyvažování kol vozidel, ventily pneumatik vozidel, víka pro palivové nádrže vozidel, volanty vozidel, volnoběžky pozemních vozidel, čalounění vozidel, výstražné systémy (alarmy) pro jednostopá vozidla, lepicí gumové záplaty na opravu duší, zpětná zrcátka, jiné náhradní díly, spadající do této třídy, cyklistická kola, horská kola; (28) koloběžky (odrážedla) pro děti, jejich části a příslušenství, spadající do této třídy, jízdní kola nehybná určená pro tréning, sportovní zboží v rámci této třídy, koloběžky, tříkolky, sportovní náčiní a nástroje jako jsou rukavice pro baseball, šerm, golf, box, a další sporty, lyže, lyže vodní, obaly na lyže, snowboardy, skateboardy, prkna na surfing a windsurfing, brusle lední, kolečkové i in-line, boby, sáně, činky, disky, golfové hole, gymnastické zařízení, hokejky, hráčské pátky, hůlky pro mažoretky, chrániče a ochranné vycpávky jako části sportovní výstroje, kulečnicková tága, kuželky, lukostřelecké náčiní, náboje a pistole na paintball, ploutve na plavání, potápění, puky hokejové, rakety s pružným výpletem a výplety pro tyto rakety, stoly pro stolní tenis a stolní fotbal, šipky, talíře létající, tenisové a podobné sítě, terče, vosky na lyže, biliardové (kulečnickové) koule, horolezecká výstroj, sítě na motýly, rybářské náčiní, umělé vánoční stroměčky, ozdoby a stojany na vánoční stroměčky (s výjimkou osvětlení a cukrovinek), hračky, dětské hmcířské kruhy, loutky, maňasci, marionety, loutková divadla a divadélka, společenské, deskové a stolní hry jako dáma, šachy, mah-jong, puzzle, vrhčáby, hra v kostky, domino, dostihy, šachovnice, hrací karty, žetony, koule, kuličky a další příslušenství her, autička na hraní, automobilové modely zmenšené, balónky na hraní, bublifuk, panenky, domečky, šatičky, pokojíčky, postýlky, sací láhve pro panenky, draci létající, houpačky, hračky plyšové, hračky pohyblivé, chraštítka, káča, vlček, koně houpačí, stavebnice a stavebnicové kostky, míče a míčky na hraní, pistole a pistolky jako hračky, hračky pro domácí zvířata, hry automatické, s výjimkou těch, které se uvádějí do chodu vhozením mince nebo těch, které jsou užívány výhradně s televizním přijímačem, hry elektronické, s výjimkou her, které jsou používány výhradně ve spojení s televizním přijímačem, zábavné stroje, automaty, výrobky zábavné pyrotechniky jako rachejtla, petardy, rozbušky a kapsle, divadelní a karnevalové masky, kaleidoskopy, kanadské žertíky (atrapy), žertovné předměty, konfety, girlandy, kouzelnické potřeby; (35) obchodní, informační, poradenská a zprostředkovatelská činnost, týkající se nákupu a prodeje výše uvedených výrobků ve třídách 12 a 28, provozování sítě obchodů s výše uvedenými výrobky ve třídách 12 a 28, export a import, inzertní a reklamní činnost, obchodní administrativní, poskytování obchodních informací, a to i prostřednictvím Internetu, organizování reklamních akcí, organizování komerčních nebo reklamních výstav a veletrhů, výroba reklamních nosičů, pomoc při řízení obchodní činnosti, pomoc při řízení obchodních a průmyslových podniků, obchodní management a podnikové poradenství, obchodní nebo podnikatelské informace, komerční informační kanceláře, obchodní nebo podnikatelský průzkum, hospodářské (ekonomické) prognózy, služby týkající se přemísťování provozů nebo podniků, marketingové studie, analýzy nákupních a velkoobchodních cen, průzkum trhu, průzkum veřejného mínění, statistické informace, styky s veřejností, účetnictví, revize účtů (audit), analýzy nákladů, oceňování obchodních podniků, provádění výpisů z účtů, dražby, personální poradenství, posuzování efektivnosti provozu a racionalizace práce, nábor zaměstnanců, psychologické testování pro výběr zaměstnanců, příprava a vyhotovení daňových příznáží, příprava mezd a výplatních listin, zprostředkovatelná práce, služby reklamních agentur a propagace jako je zajišťování reklamy on-line v počítačové síti Internet, rozhlasové reklamy, televizní reklamy, pronájem reklamní doby v

komunikačních médiích, aktualizování a pronájem reklamních materiálů a reklamních ploch, inzerce poštou, předvádění zboží, služby modelek - předvádění pro reklamní účely a podporu prodeje, rozšiřování reklamních materiálů (letáků, prospektů, tisků, vzorků) zákazníkům, venkovní reklama, vydávání reklamních nebo náborových, propagačních a inzertních textů, vylepování plakátů, aranžování výkladů, obchodní vedení uměleckých agentur, správa hotelů, dovozní a vývozní kanceláře sekretářské služby, vyřizování telefonních vzkazů a dotazů, těsnopis, stenografie, přepisování, psaní na stroji zpracování textů, překlad a systemizace informací do počítačových databází, vedení kartoték a souborů v počítači, vyhledávání dat v počítačových souborech, kopírování nebo rozmnožování (reprodukce) dokumentů, dokladů a podobně, fotokopírování, zajišťování předplatného novin a časopisů, pronájem fotokopírovacích a kancelářských strojů a zařízení, pronájem prodejních automatů, dodavatelské služby pro třetí osoby, nákup výrobků a služeb pro jiné podniky, poradenská a zprostředkovatelská činnost v rámci této třídy v oblasti výrobků třídy 12 (zejména jízdních kol bez pedálů (odrážedla), jejich částí a příslušenství) a třídy 28, poradenská a zprostředkovatelská činnost v oblasti služeb uvedených ve třídě 35.

(511) 12, 28, 35
(210) O-497833

(111) **330832**
(220) 22.02.2012
(151) 02.05.2013
(540)

MORAVSKÝ VAJEČNÝ

(730) Milan METELKA a.s., č. p. 723, Drnovice, 68304, CZ
(740) Mgr. Dagmar Ressořová Maříšková, advokátka, Ševcovská 3246, Zlín, 76001
(510) (33) alkoholické nápoje (s výjimkou pív).

(511) 33
(210) O-492860

(111) **332156**
(220) 20.10.2011
(151) 26.06.2013
(540)

MORAVSKÉ
MASO

(730) Moravské maso, spol. s r.o., Zelný trh 320/21, Brno, Brno-město, 60200, CZ

(740) Ing. Dobroslav Musil, patentová kancelář, Ing. Dobroslav Musil, patentový zástupce, Zábrdovická 801/11, Brno, Zábrdovice, 61500

(510) (35) maloobchod v oblasti potravin, nápojů a občerstvení, nákup a prodej výrobků a služeb v oblasti potravin, nápojů a občerstvení, obchodní management, pomoc a poradenství v obchodní činnosti, pomoc a poradenství při vedení podniků, reklama a propagace, obchodní průzkum, subdodavatelské služby; (43) hostinská činnost, provozování restaurací, bufetů, jídelen.

(511) 35, 43
(210) O-489614

Zániky ochranných známek uplynutím doby platnosti

Kapitola obsahuje údaje o ochranných známkách, které zanikly uplynutím doby platnosti podle ustanovení § 29 odst. 1 zákona č. 441/2003 Sb.

Číslo zápisu (111)	Číslo přihlášky (210)	Datum zániku (141)
170149	60482	15.02.2021
170350	60519	18.02.2021
170458	60477	15.02.2021
170466	60459	14.02.2021
170467	60460	14.02.2021
171229	60483	14.02.2021
171253	60512	18.02.2021
171338	60456	14.02.2021
235342	164263	13.02.2021
235344	164309	14.02.2021
235345	164313	14.02.2021
236431	164311	14.02.2021
236432	164328	14.02.2021
237079	164520	20.02.2021
238975	164391	15.02.2021
239845	164437	16.02.2021
239846	164438	16.02.2021
239847	164439	16.02.2021
239848	164441	16.02.2021
239849	164443	16.02.2021
239850	164444	16.02.2021
239851	164446	16.02.2021
240555	164280	13.02.2021
240557	164295	29.06.2010
240565	164334	14.02.2021
240568	164338	14.02.2021
240569	164350	14.02.2021
240572	164353	14.02.2021
240577	164360	15.02.2021
240578	164361	15.02.2021
240579	164363	15.02.2021
240586	164386	15.02.2021
240588	164394	16.02.2021
240594	164416	16.02.2021
240597	164428	16.02.2021
240598	164429	16.02.2021
240600	164447	16.02.2021
240601	164448	16.02.2021
240602	164449	16.02.2021
240604	164457	19.02.2021
240615	164501	20.02.2021
240619	164512	20.02.2021
241254	164268	13.02.2021
241261	164317	14.02.2021
241272	164372	15.02.2021
241273	164375	15.02.2021

Číslo zápisu (111)	Číslo přihlášky (210)	Datum zániku (141)
241278	164400	16.02.2021
241283	164418	16.02.2021
241284	164422	16.02.2021
241292	164469	19.02.2021
241293	164470	19.02.2021
241294	164471	19.02.2021
241295	164480	19.02.2021
241302	164515	20.02.2021
242115	164269	13.02.2021
242116	164322	14.02.2021
242117	164324	14.02.2021
242118	164409	16.02.2021
242122	164524	20.02.2021
243096	164282	13.02.2021
243099	164302	14.02.2021
243102	164369	15.02.2021
243103	164376	15.02.2021
243107	164440	16.02.2021
243108	164445	16.02.2021
244783	164467	19.02.2021
245514	164341	14.02.2021
245515	164342	14.02.2021
245516	164343	14.02.2021
245524	164527	20.02.2021
246336	164368	15.02.2021
249968	164294	13.02.2021
251275	164458	19.02.2021
271522	164472	19.02.2021
286761	164504	20.02.2021
318963	482875	17.02.2021
318965	483217	14.02.2021
319230	483228	14.02.2021
319231	483229	14.02.2021
319232	483259	15.02.2021
319233	483260	15.02.2021
319234	483261	15.02.2021
319235	483277	16.02.2021
319236	483278	16.02.2021
319237	483279	16.02.2021
319566	483227	14.02.2021
319567	483239	15.02.2021
319568	483302	16.02.2021
319574	483328	17.02.2021
319575	483364	18.02.2021
319712	483222	14.02.2021
319714	483245	15.02.2021

Číslo zápisu (111)	Číslo přihlášky (210)	Datum zániku (141)
319716	483247	15.02.2021
319717	483250	15.02.2021
319719	483262	15.02.2021
319721	483297	16.02.2021
319722	483313	17.02.2021
319724	483350	18.02.2021
319727	483362	18.02.2021
319729	483373	20.02.2021
319822	483232	14.02.2021
319823	483233	14.02.2021
319824	483240	15.02.2021
319825	483242	15.02.2021
319826	483254	15.02.2021
319830	483273	16.02.2021
319833	483280	16.02.2021
320023	483235	14.02.2021
320183	483329	17.02.2021
320342	483238	15.02.2021
320462	483309	17.02.2021
320587	483339	18.02.2021
320703	483306	17.02.2021
320812	483357	18.02.2021
320813	483358	18.02.2021
321104	483255	15.02.2021
321307	483236	14.02.2021
321308	483237	14.02.2021
321553	483241	15.02.2021
321749	483253	15.02.2021
321833	483275	16.02.2021
321834	483286	16.02.2021
322641	483231	14.02.2021
322781	483221	14.02.2021
323268	483225	14.02.2021
323486	483354	18.02.2021
324474	483327	17.02.2021
324872	483265	15.02.2021
324873	483266	15.02.2021
325315	483331	18.02.2021
325316	483332	18.02.2021
325317	483333	18.02.2021
325510	483345	18.02.2021
325511	483346	18.02.2021
326098	483288	16.02.2021
330427	483343	18.02.2021

Změny vlastníků ochranných známek

Kapitola obsahuje údaje o ochranných známkách, které byly převedeny nebo přešly ve smyslu ustanovení § 15 odst. 1, 2 a § 16 zákona č. 441/2003 Sb. na jiného vlastníka v rozsahu všech zapsaných výrobků nebo služeb.

Číslo zápisu (111)	Dřívější vlastník (770)	Nynější vlastník (730)	S účinností od (580)
158727	IMPEXMETAL S.A., Aleje Jerozolimskie 92, 00-807 Warszawa, PL	SPV Impexmetal Sp. z o.o., Aleje Jerozolimskie 92, 00-807 Warszawa, PL	23.09.2021
158728	IMPEXMETAL S.A., Aleje Jerozolimskie 92, 00-807, Warszawa, PL	SPV Impexmetal Sp. z o.o., Aleje Jerozolimskie 92, 00-807 Warszawa, PL	23.09.2021
167765	General Media Communications, Inc., 8944 Mason Avenue, Chatsworth, California 91311, CA, US	Penthouse World Media, LLC, 28328 Witherspoon Parkway, Valencia 91355, CA, US	24.09.2021
167770	General Media Communications, Inc., 8944 Mason Avenue, Chatsworth, California 91311, CA, US	Penthouse World Media, LLC, 28328 Witherspoon Parkway, Valencia 91355, CA, US	24.09.2021
167775	General Media Communications, Inc., 8944 Mason Avenue, Chatsworth, California 91311, CA, US	Penthouse World Media, LLC, 28328 Witherspoon Parkway, Valencia 91355, CA, US	24.09.2021
172971	Sitrag Trading S.A., 25, Boulevard Prince Henry, Luxembourg, LU	MLV Markenzeichen-und Lizenzverwaltungsgesellschaft mbH, Rösslerstraße 94, 64293 Darmstadt, DE	23.09.2021
174574	General Media Communications, Inc., 6800 Broken Sound Parkway NW, Suite 100, Boca Raton, 33487, FL, US	Penthouse World Media, LLC, 28328 Witherspoon Parkway, Valencia 91355, CA, US	24.09.2021
174670	General Media Communications, Inc., 6800 Broken Sound Parkway NW, Suite 100, Boca Raton, 33487, FL, US	Penthouse World Media, LLC, 28328 Witherspoon Parkway, Valencia 91355, CA, US	24.09.2021
189097	PEJŠEK KAREL, Horská 564/7, Liberec 14, 46014, CZ	APe Pražírna a balírna s.r.o., Horská 564/7, Liberec, Liberec XIV-Ruprechtice, 46014, CZ	24.09.2021
193257	General Media Communications, Inc., 11 Penn Plaza, 12th Floor, New York, NY, US	Penthouse World Media, LLC, 28328 Witherspoon Parkway, Valencia 91355, CA, US	24.09.2021
193364	Jiří Vaculík, Dlouhá 4311, Zlín, 76001, CZ	Vaculíková Lucia, L. Košuta 4984, Zlín, 76001, CZ Vaculík Borek, M. Alše 394, Zlín, Prštné, 76001, CZ Vaculík Jiří, L. Košuta 4984, Zlín, 76001, CZ Vaculíková Viktorie Lucie, L. Košuta 4984, Zlín, 76001, CZ	23.09.2021
197560	Adolf Zeman, Josefská 4, Brno, 60200, CZ	Adolf Zeman - Zemanova kavárna s.r.o., Palackého třída 3063/45, Brno, Královo Pole, 61200, CZ	22.09.2021
198585	General Media Communications, Inc., 11 Penn Plaza, 12th Floor, New York, NY, US	Penthouse World Media, LLC, 28328 Witherspoon Parkway, Valencia 91355, CA, US	24.09.2021
199576	Amer Sports International Oy, Mäkelänkatu 91, PO Box 130, Helsinki, FI	Peloton Interactive, Inc., 125 W. 25th Street, 11th Floor, New York, 10001, NY, US	23.09.2021
203346	Jiří VACULÍK, Dlouhá ul. 4311, Zlín, 76001, CZ	Vaculíková Lucia, L. Košuta 4984, Zlín, 76001, CZ Vaculíková Viktorie Lucie, L. Košuta 4984, Zlín, 76001, CZ Vaculík Borek, M. Alše 394, Zlín, Prštné, 76001, CZ Vaculík Jiří, L. Košuta 4984, Zlín, 76001, CZ	23.09.2021
223648	Vaculík Jiří, Dlouhá ul. 4311, Zlín, 76001, CZ	Vaculíková Lucia, L. Košuta 4984, Zlín, 76001, CZ Vaculík Borek, M. Alše 394, Zlín, Prštné, 76001, CZ Vaculíková Viktorie Lucie, L. Košuta 4984, Zlín, 76001, CZ Vaculík Jiří, L. Košuta 4984, Zlín, 76001, CZ	23.09.2021
229516	General Media Communications, Inc., 8944 Mason Avenue, Chatsworth, California 91311, CA, US	Penthouse World Media, LLC, 28328 Witherspoon Parkway, Valencia 91355, CA, US	24.09.2021
229517	General Media Communications, Inc., 8944 Mason Avenue, Chatsworth, California 91311, CA, US	Penthouse World Media, LLC, 28328 Witherspoon Parkway, Valencia 91355, CA, US	24.09.2021
229518	General Media Communications, Inc., 8944 Mason Avenue, Chatsworth, California 91311, CA, US	Penthouse World Media, LLC, 28328 Witherspoon Parkway, Valencia 91355, CA, US	24.09.2021
245035	Ringier Axel Springer SK, a.s., Prievozská 14, Bratislava - mestská časť Ružinov, SK	Ringier Axel Springer Communities s. r. o., Prievozská 14, Bratislava - mestská časť Ružinov, 821 09, SK	24.09.2021
257094	Vaculík Jiří, Dlouhá 4311, Zlín, 76001, CZ	Vaculíková Lucia, L. Košuta 4984, Zlín, 76001, CZ Vaculík Borek, M. Alše 394, Zlín, Prštné, 76001, CZ Vaculíková Viktorie Lucie, L. Košuta 4984, Zlín, 76001, CZ Vaculík Jiří, L. Košuta 4984, Zlín, 76001, CZ	23.09.2021
269760	CESSORIA LTD, Acropoleos 73A, Nikósie, Geri, P.C. 2200, CY	OFFICE HOUSE SE, Ovocný trh 572/11, Praha 1, Staré Město, 11000, CZ	22.09.2021
324760	ADONIA CZ s.r.o., Felberova 162, Praha 5 - Radotín, 15300, CZ	Sanovia, a.s., Těšínská 1349/296, Ostrava, Radvanice, 71600, CZ	24.09.2021
325113	Petr Pekara, U Nové Šachty 355/33, Ostrava, 71100, CZ Martin Zátopek, Pjanovova 3, Ostrava, 70030, CZ	Zátopek Martin, Pjanovova 1654/3, Ostrava, Zábřeh, 70030, CZ	23.09.2021

Číslo zápisu (111)	Dřívější vlastník (770)	Nynější vlastník (730)	S účinností od (580)
329609	Safety invest, investiční společnost, a.s., Revoluční 3, Praha 1, 11000, CZ	SI FACILITY, a.s., Křížíkova 213/44, Praha 8, Karlín, 18600, CZ	24.09.2021
337581	Administradora de Marcas RD, S. de R.L. de C.V., Lago Zurich 245, Edificio Telcel, Granada Ampliación, Mexico City, 11529, MX	SERCOTEL, S.A. DE C.V., Lago Zurich 245, Edificio Telcel, Granada Ampliación, Mexico City, 11529, MX	23.09.2021
337714	Administradora de Marcas RD, S. de R.L. de C.V., Lago Zurich 245, Edificio Telcel, Granada Ampliación, Mexico City, 11529, MX	SERCOTEL, S.A. DE C.V., Lago Zurich 245, Edificio Telcel, Granada Ampliación, Mexico City, 11529, MX	23.09.2021
338498	Černý Pavel Milan, Lumiérů 26, Praha 5, 15200, CZ	Econea s.r.o., Plzeňská 157/98, Praha 5, Košíře, 15000, CZ	23.09.2021
353370	CE Media s.r.o., Klimentská 1746/52, Praha 1, 11000, CZ	VEXTOR CAPITAL s.r.o., Klimentská 1216/46, Praha 1, Nové Město, 11000, CZ	22.09.2021
366359	ECE Projektmanagement G.m.b.H. & Co. KG, Heegbarg 30, Hamburg 22391, DE	ECE Marketplaces GmbH & Co. KG, Heegbarg 30, 22391 Hamburg, DE	22.09.2021
369836	REJ CZ s.r.o., ČSLA 542, Planá nad Lužnicí, 39111, CZ	PEKKOS s.r.o., ČSLA 542, Planá nad Lužnicí, 39111, CZ	22.09.2021
369837	REJ CZ s.r.o., ČSLA 542, Planá nad Lužnicí, 39111, CZ	PEKKOS s.r.o., ČSLA 542, Planá nad Lužnicí, 39111, CZ	22.09.2021
376553	Ollero s.r.o., Rybná 716/24, Praha 1, 11000, CZ	Westlogic s.r.o., Olomoucká 267/29, Opava, Předměstí, 74601, CZ	23.09.2021

Změny v údajích o vlastnících ochranných známek

Kapitola obsahuje ochranné známky, u kterých byla v rejstříku ochranných známek vyznačena změna v údajích o vlastnících ve smyslu ustanovení § 27 odst. 2 a 7 zákona č. 441/2003 Sb.

Číslo zápisu (111)	Vlastník (730)	S účinností od (580)
154739	Iveco Czech Republic a.s., Dobrovského 74, Vysoké Mýto, Pražské Předměstí, 56601, CZ	24.09.2021
158727	IMPEXMETAL S.A., Aleje Jerozolimskie 92, 00-807 Warszawa, PL	23.09.2021
158728	IMPEXMETAL S.A., Aleje Jerozolimskie 92, 00-807, Warszawa, PL	23.09.2021
172852	EVYAP SABUN, Yag, Gliserin Sanayi ve Ticaret Anonim Sirketi, Istanbul Deri Organize Sanayi Bölgesi, Güderi Caddesi, No: 1, X-1, Özel Parsel, Tuzla, Istanbul, TR	22.09.2021
174604	BIORA, s.r.o., Slavíkova 1377/11, Hodonín, 69501, CZ	22.09.2021
175083	BM Servis s.r.o., Školní 2235/3, České Budějovice, České Budějovice 3, 37010, CZ	27.09.2021
176492	Vavrečka Jiří Ing., Malé sídliště 1099/51, Beroun, Beroun-Město, 26601, CZ	22.09.2021
178000	Sedlecký kaolin a. s., 167, Božičany, 36225, CZ	23.09.2021
182665	SETRA, spol. s r. o., Zvonařka 408/16, Brno, Trnitá, 61700, CZ	22.09.2021
201637	Topol Jan Ing., Bulovka 480/15, Praha 8, Libeň, 18000, CZ	27.09.2021
242267	Discovery Communications, LLC, 230 Park Avenue South, New York 10003, NY, US	23.09.2021
242397	Discovery Communications, LLC, 230 Park Avenue South, New York 10003, NY, US	23.09.2021
243839	Bulmers Limited, Annerville, Clonmel, Co. Tipperary, IE	23.09.2021
244014	TOMIL s.r.o., Gen. Svatoně 149, Vysoké Mýto, Litomyšlské Předměstí, 56601, CZ	24.09.2021
244615	SANTO spol. s r.o., Kamýčká 232/2a, Praha 6, Sedlec, 16000, CZ	22.09.2021
246492	PRO - HOCKEY Cz., s.r.o., Českomoravská 2420/15, Praha 9, Libeň, 19000, CZ	23.09.2021
246661	SANTO spol. s r.o., Kamýčká 232/2a, Praha 6, Sedlec, 16000, CZ	22.09.2021
247408	LIFETECH s.r.o., Košínova 2116/19, Brno, Královo Pole, 61200, CZ	23.09.2021
247604	BIORA, s.r.o., Slavíkova 1377/11, Hodonín, 69501, CZ	22.09.2021
248234	LIFETECH s.r.o., Košínova 2116/19, Brno, Královo Pole, 61200, CZ	23.09.2021
250497	S K A T T, spol. s r.o., Bohosudovská 13, Teplice, Sobědruhy, 41510, CZ	23.09.2021
250521	McDonald's Corporation, 110 N. Carpenter Street, Chicago, 60607, IL, US	27.09.2021
250573	Sláma Jiří, Habrmannovo náměstí 650/15, Plzeň, Doubravka, 31200, CZ	23.09.2021
259630	McDonald's Corporation, 110 N. Carpenter Street, Chicago, 60607, IL, US	27.09.2021
259632	Kostelecké uzeniny a.s., č. p. 60, Kostelec, 58861, CZ	24.09.2021
259633	Kostelecké uzeniny a.s., č. p. 60, Kostelec, 58861, CZ	24.09.2021
291913	Topol Jan Ing., Bulovka 480/15, Praha 8, Libeň, 18000, CZ	27.09.2021
324007	Mojžíš Libor Mgr., č. p. 125, Žernov, 55203, CZ	27.09.2021
324533	Majáková Milada, Zahradní 660, Jilemnice, 51401, CZ	27.09.2021
324534	Majáková Milada, Zahradní 660, Jilemnice, 51401, CZ	27.09.2021
324734	MORA MORAVIA, s.r.o., Nádražní 50, Hlubočky, Mariánské Údolí, 78365, CZ	24.09.2021
324735	MORA MORAVIA, s.r.o., Nádražní 50, Hlubočky, Mariánské Údolí, 78365, CZ	24.09.2021
324947	International Data Group, Inc., 140 Kendrick Street, Building B, Needham, MA 02494, MA, US	23.09.2021
324948	International Data Group, Inc., 140 Kendrick Street, Building B, Needham, MA 02494, MA, US	23.09.2021
324950	International Data Group, Inc., 140 Kendrick Street, Building B, Needham, MA 02494, MA, US	23.09.2021
325534	SEVT, a. s., Pekařova 250/4, Praha 8, Bohnice, 18100, CZ	23.09.2021
326440	Axiell s.r.o., Na Radosti 106/64, Praha 5, Zličín, 15521, CZ	23.09.2021
326441	Axiell s.r.o., Na Radosti 106/64, Praha 5, Zličín, 15521, CZ	23.09.2021
327160	Renova Malec-Kadlec s.r.o., 20, Stránecká Zhoř, 59442, CZ	22.09.2021
327652	DELEX, spol. s r.o., Denisovo nábřeží 1150/5, Plzeň, Východní Předměstí, 30100, CZ	23.09.2021
327653	DELEX, spol. s r.o., Denisovo nábřeží 1150/5, Plzeň, Východní Předměstí, 30100, CZ	23.09.2021
329952	Herbamedicus GmbH, Sumpfstasse 15, 6312 Steinhausen, CH	23.09.2021
330832	Milan METELKA a.s., č. p. 723, Drnovice, 68304, CZ	27.09.2021
332156	Moravské maso, spol. s r.o., Zelný trh 320/21, Brno, Brno-město, 60200, CZ	24.09.2021
337581	Administradora de Marcas RD, S. de R.L. de C.V., Lago Zurich 245, Edificio Telcel, Granada Ampliación, Mexico City, 11529, MX	23.09.2021
337714	Administradora de Marcas RD, S. de R.L. de C.V., Lago Zurich 245, Edificio Telcel, Granada Ampliación, Mexico City, 11529, MX	23.09.2021

Číslo zápisu (111)	Vlastník (730)	S účinností od (580)
350481	Redvale, a.s., Na struze 227/1, Praha 1, Nové Město, 11000, CZ	22.09.2021
350482	Redvale, a.s., Na struze 227/1, Praha 1, Nové Město, 11000, CZ	22.09.2021
376728	Farma Bezdínek s.r.o., třída Tomáše Bati 299, Zlín, Louky, 76302, CZ	27.09.2021
376729	Farma Bezdínek s.r.o., třída Tomáše Bati 299, Zlín, Louky, 76302, CZ	27.09.2021
376730	Farma Bezdínek s.r.o., třída Tomáše Bati 299, Zlín, Louky, 76302, CZ	27.09.2021
376802	Farma Bezdínek s.r.o., třída Tomáše Bati 299, Zlín, Louky, 76302, CZ	27.09.2021

Ostatní rozhodné údaje a úřední opravy

Kapitola zahrnuje zejména přetřídění seznamu výrobků a služeb v návaznosti na mezinárodní zápis, opravu chyb ve formulaci, přepisů a zjevných nesprávností za účelem uvedení do souladu se skutečností. V této kapitole jsou zveřejňovány jen takové údaje, které nemohou být zveřejněny spolu se zveřejněním přihlášky nebo se zápisem ochranné známky. Dále kapitola obsahuje důležitá úřední sdělení.

(97) **EP 2318916**

V on-line databázi ÚPV byla uvedena chybná informace o neúčinnosti tohoto evropského patentu v České republice od samého počátku v souvislosti s oznámením EPO o udělení patentu ze dne 24.2.2021, které bylo dodatečně zrušeno. Patent byl EPO znovu udělen a oznámení o udělení bylo v Evropském patentovém věstníku publikováno dne 15.9.2021.
