



národní
úložiště
šedé
literatury

Věstník Úřadu průmyslového vlastnictví 2021/29

Úřad průmyslového vlastnictví
2021

Dostupný z <http://www.nusl.cz/ntk/nusl-541880>

Dílo je chráněno podle autorského zákona č. 121/2000 Sb.

Tento dokument byl stažen z Národního úložiště šedé literatury (NUŠL).

Datum stažení: 27.09.2024

Další dokumenty můžete najít prostřednictvím vyhledávacího rozhraní nusl.cz .

Číselné INID kódy pro označování bibliografických dat technických řešení

INID Codes for the identification of bibliographic data of technical solutions

(Standard WIPO ST. 9 a ST. 80)

(11)	číslo patentu/zápisu/osvědčení	(11)	Number of the patent/registration/certification
(15)	datum zápisu průmyslového vzoru	(15)	Industrial design registration date
(21)	číslo přihlášky/žádosti	(21)	.Application number
(22)	datum podání přihlášky/žádosti	(22)	Date of application filling
(23)	údaje o výstavní prioritě	(23)	Exhibition priority data
(28)	počet průmyslových vzorů	(28)	Number of industrial designs included in the application
(31)	číslo prioritní přihlášky	(31)	Number of priority application
(32)	datum podání prioritní přihlášky	(32)	Filling date of priority application
(33)	země priority	(33)	Priority country
(40)	datum zveřejnění přihlášky vynálezu	(40)	Date of publication of patent application
(45)	datum zveřejnění zapsaného průmyslového vzoru	(45)	Publication date of the registered industrial design
(47)	datum zveřejnění udělení patentu a zápisu užitého vzoru, datum zápisu užitého vzoru, datum oznámení udělení evropského patentu v Evropském patentovém věstníku	(47)	Publication date of patent granting and publication date of utility model registration, registration date of utility model, publication date of European patent granting in the European patent bulletin
(51)	mezinárodní patentové třídění/Locamské třídění průmyslových vzorů	(51)	International Patent Classification/ Locarno Classification for Industrial Designs
(54)	Název	(54)	Title
(55)	vyobrazení průmyslového vzoru	(55)	Reproduction of the industrial design
(57)	Anotace	(57)	Abstract
(68)	číslo základního patentu	(68)	Number of the basic patent
(71)	označení přihlašovatele/žadatele	(71)	Applicant
(72)	označení původce	(72)	Inventor
(73)	označení majitele/vlastníka	(73)	Owner
(74)	označení zástupce	(74)	Attorney's name and address
(86)	číslo mezinárodní přihlášky	(86)	International application number
(87)	číslo mezinárodního zveřejnění	(87)	International publication number
(92)	datum a číslo první registrace přípravku pro Českou republiku	(92)	Date and number(s) of the first authorization to market the product in the CZ
(93)	datum, číslo a země první registrace přípravku v rámci Společenství	(93)	Date, number(s) and country of the first authorization to market the product in the EEC
(94)	doba platnosti osvědčení	(94)	Term of certification validity
(95)	označení a typ přípravku	(95)	Name of the product and product type
(96)	datum podání a číslo evropské patentové přihlášky	(96)	European patent application filling date and number
(97)	datum zveřejnění a číslo zveřejnění evropské patentové přihlášky v Evropském patentovém věstníku	(97)	European patent application publication date and publication number in the European patent bulletin

Číselné INID kódy pro označování bibliografických dat ochranných známek

INID codes and minimum required for the identification of bibliographic data relating to marks

(Standard WIPO ST.60)

(111)	Číslo zápisu ochranné známky (registrace)	(111)	Number of registration
(151)	Datum zápisu ochranné známky	(151)	Date of the registration
(210)	Číslo přihlášky ochranné známky (spisu)	(210)	Number of the application
(220)	Datum podání přihlášky	(220)	Date of filing of the application
(320)	Datum vzniku práva přednosti	(320)	Date of the first application
(442)	Datum zveřejnění přihlášky po průzkumu	(442)	Date of the publication of the examined application
(450)	Datum zveřejnění zápisu ochranné známky ve Věstníku	(450)	Date of publication of the registration
(510)	Seznam výrobků a služeb	(510)	List of goods and/or services
(511)	Číslo třídy výrobků a služeb	(511)	Number of the class of goods and/or services
(526)	Omezení rozsahu ochrany o prvek	(526)	Disclaimer
(540)	Znění nebo vyobrazení ochranné známky	(540)	Reproduction of the mark
(551)	Kolektivní ochranná známka	(551)	Collective mark
(554)	Prostorová ochranná známka	(554)	Three-dimensional mark
(558)	Ochranná známka tvořená pouze barvou nebo kombinací barev	(558)	Mark consisting exclusively of one or several colours
(580)	Datum zápisu jakékoliv transakce v souvislosti s přihláškou nebo zápisem ochranné známky do rejstříku, např. změna majitele, změna jména nebo adresy, vzdání se práv k ochranné známce atd. (účinnost)	(580)	Date of recording of any kind of transaction in respect of applications or registrations (e.g. change in ownership, change in name or address, renunciation, termination of protection)
(591)	Údaje o barevnosti ochranné známky	(591)	Information concerning colour claimed
(730)	Přihlašovatel/vlastník ochranné známky	(730)	The applicant or the holder of the mark
(740)	Zástupce	(740)	Name and address of the representative
(770)	Jméno a adresa dřívějšího přihlašovatele nebo vlastníka (v případě změny vlastnictví)	(770)	Name and address of the previous applicant or holder (in case of change in ownership)
(791)	Jméno a adresa nabyvatele licence	(791)	Name and address of the licensee
(793)	Podmínky a omezení licence	(793)	Indication of conditions and/or restrictions under the license
(800)	Mezinárodní zápis ochranné známky	(800)	International registration

Kódy pro kódování záhlaví oznámení publikovaných ve Věstníku

(Standard WIPO ST. 17)

BB9A	zveřejněné přihlášky vynálezů	MK1K	zánik užitého vzoru uplynutím doby platnosti
FG1K	zapsané užité vzory	MK4A	zánik patentů uplynutím doby platnosti
FG4A	udělené patenty	MK4F	zánik autorských osvědčení uplynutím doby platnosti
FG4Q	zapsané průmyslové vzory	MK4Q	zánik průmyslového vzoru uplynutím doby ochrany
LD3K	částečný výmaz užitého vzoru	MM4A	zánik patentů pro nezaplacení ročních poplatků
LD4Q	částečný výmaz průmyslového vzoru	MM4F	zánik autorských osvědčení pro nezaplacení ročních poplatků
MA4A	zánik patentu vzdáním se	ND1K	prodloužení platnosti užitého vzoru
MA4F	zánik autorských osvědčení vzdáním se	ND4Q	obnova doby ochrany průmyslového vzoru
MC3K	výmaz užitého vzoru	PA4A	změna autorského osvědčení na patent
MC4A	zrušení patentu	PC9A	změna dispozičního práva k vynálezu
MC4F	zrušení autorského osvědčení	PD1K	převod práv a ostatní změny majitelů užitého vzoru
MC4Q	výmaz průmyslového vzoru	PD4A	převod práv a ostatní změny majitelů patentů
MH1K	zánik užitého vzoru vzdáním se	PD4Q	převod práv a ostatní změny vlastníků průmyslových vzorů
MH4A	částečné zrušení patentu	QA9A	nabídka licence
MH4F	částečné zrušení autorského osvědčení	SB4A	zapsané patenty do rejstříku po odtajnění
MH4Q	zánik průmyslového vzoru vzdáním se	SB4F	zapsaná autorská osvědčení do rejstříku po odtajnění

Opravy Změny Různé

Opravy u přihlášek vynálezů s žádostí o udělení patentu

HA9A	jmenování vynálezce		
HB9A	oprava jmen	HG9A	oprava chyb v třídění
HC9A	změna jmen	HH9A	oprava nebo změna všeobecně
HD9A	oprava adres	HK9A	tiskové chyby v úředních věstnících
HE9A	změna adres		
HF9A	oprava dat		

Opravy ochranných dokumentů

Patenty	autorská osvědčení	užité vzory	průmyslové vzory	
TA4A	TA4F	TA1K	TA4Q	jmenování vynálezce
TB4A	TB4F	TB1K	TB4Q	oprava jmen
TC4A	TC4F	TC1K	TC4Q	změna jmen
TD4A	TD4F	TD1K	TD4Q	oprava adres
TE4A	TE4F	TE1K	TE4Q	změna adres
TF4A	TF4F	TF1K	TF4Q	oprava dat
TG4A	TG4F	TG1K	TG4Q	oprava chyb v třídění
TH4A	TH4F	TH1K	TH4Q	oprava nebo změna všeobecně
TK9A	TK9F	TK1K	TK4Q	tiskové chyby v úřed. věstnících

Kódy pro označování zemí a mezinárodních organizací použité ve věstníku

AT	Rakousko
BE	Belgie
BM	Bermudy
CA	Kanada
CH	Švýcarsko
CN	Čína
CZ	Česká republika
DE	Spolková republika Německo
DK	Dánsko
ES	Španělsko
FR	Francie
GB	Velká Británie
IE	Irsko
IT	Itálie
JP	Japonsko
KR	Korejská republika
NL	Nizozemsko
PL	Polsko
SC	Seychely
SK	Slovensko
US	Spojené státy americké
XY	Neuvedeno

Kódy pro označování států USA použité ve věstníku

CA	California
GA	Georgia
IN	Indiana
LA	Louisiana
NJ	New Jersey
NY	New York

BB9A

Zveřejněné přihlášky vynálezů - přehled podle čísel přihlášek

Dále uvedené přihlášky vynálezů byly zveřejněny dnem, uvedeným v Věstníku podle zákona č. 527/1990 Sb., o vynálezech a zlepšovacích návrzích, ve znění pozdějších předpisů, a jsou k dispozici v patentové knihovně Úřadu průmyslového vlastnictví, Antonína Čermáka 2a, 160 68, Praha 6.

(21)	(51)	(21)	(51)
2019-777	<i>A 61 L 15/32</i> (2006.01)	2020-277	<i>C 07 D 473/34</i> (2006.01)
2020-1	<i>E 03 D 1/14</i> (2006.01)	2020-293	<i>A 45 D 40/06</i> (2006.01)
2020-4	<i>B 65 H 75/34</i> (2006.01)	2020-304	<i>C 02 F 1/46</i> (2006.01)
2020-14	<i>H 02 K 17/16</i> (2006.01)	2020-308	<i>B 05 B 1/18</i> (2006.01)
2020-20	<i>B 60 N 3/06</i> (2006.01)	2020-526	<i>E 05 B 47/00</i> (2006.01)
2020-223	<i>C 12 N 5/076</i> (2010.01)	2021-23	<i>B 42 D 25/405</i> (2014.01)
2020-224	<i>C 12 N 5/076</i> (2010.01)		

Zveřejněné přihlášky vynálezů - řazené podle MPT

- (51) *A45D 40/06* (2006.01)
(21) **2020-293**
(71) Křišto Michal JUDr., Praha 4, Újezd u Průhonic, CZ
Knobloch Rafael, Praha 9, Letňany, CZ
(72) Knobloch Rafael, Praha 9, Letňany, CZ
(54) **Nosič hmoty a aplikátor obsahující tento nosič, zejména pro kosmetický přípravek**
(22) 22.05.2020
(57) Předložené řešení se týká nosiče (10) hmoty (9) a aplikátoru (1), zejména kosmetického přípravku, kterýžto nosič (10) obsahuje výsuvný prvek (11) s alespoň jedním válcovým výčnělkem (113), dutou objímkou (12) a prostředky (114) pro zajištění hmoty (9) v nosiči (10). Objímka (12) obsahuje alespoň jeden výřez (123) upravený pro kontakt s alespoň jedním válcovým výčnělkem (113) pro spojení výsuvného prvku (11) s objímkou (12). Alespoň jeden výřez (123) obsahuje prostředky (124) pro aretaci alespoň jednoho válcového výčnělku (113) v první aretační poloze (13) a ve druhé aretační poloze (14), a pro přechod alespoň jednoho válcového výčnělku (113) za působení síly z první polohy (13) do druhé aretační polohy (14). Předložené řešení se dále týká aplikátoru (1), kterýžto aplikátor (1) obsahuje válcový ovládací prvek (2) se základnou (201) a vnitřním tubusem (202), který obsahuje alespoň jednu kulisu (4) pro vedení alespoň jednoho válcového výčnělku (113); válcové pouzdro (3), které je upraveno pro nasazení na vnitřní tubus (202) a pro otočné spojení s ovládacím prvkem (2) a obsahuje alespoň jeden šroubovicový výřez (5) uspořádaný na vnitřní stěně pouzdra (3) pro vedení alespoň jednoho válcového výčnělku (113); nosič (10); zarážku (6), která je upravena pro kontakt s objímkou (12) nosiče (10) pro poskytnutí protitlaku pro přechod alespoň jednoho válcového výčnělku (113) z první polohy (13) do druhé aretační polohy (14); a prodloužení (403) pro aretaci nosiče (10) ve vysunutě poloze, když je alespoň jeden válcový výčnělek (113) ve druhé aretační poloze (14).
- (74) Všetečka Zelený Švorčík a partneři, advokátní a patentová kancelář, JUDr. Otakar Švorčík, Hálkova 1406/2, Praha 2, Nové Město, 12000
- (51) *A61L 15/32* (2006.01)
(21) **2019-777**
(71) Všeobecná fakultní nemocnice v Praze, Praha 2, Nové Město, CZ
Ústav struktury a mechaniky homin AV ČR, v.v.i., Praha 8, Libeň, CZ
České vysoké učení technické v Praze, Praha 6, Dejvice, CZ
(72) Grus Tomáš doc. MUDr., Ph.D., Mníšek pod Brdy, CZ
Suchý Tomáš Ing., Ph.D., Praha 9, Strážkov, CZ
Šupová Monika Ing., Ph.D., Praha 4, Háje, CZ
Chlup Hynek Ing., Ph.D., Dobrochov, CZ
Hartinger Jan PharmDr., Ph.D., Praha 5, Smíchov, CZ
(54) **Sendvičová kolagenní pěna pro řízené uvolňování aktivních látek a způsob její přípravy**
(22) 17.12.2019
(57) Předmětem vynálezu je sendvičová kolagenní pěna, která obsahuje málo porézní kolagenní jádro a vysoce porézní kolagenní pěnu jako okrajové části. Dále je předmětem vynálezu i způsob přípravy této sendvičové pěny.
- (74) Kania, Sedlák, Smola, s.r.o., Mendlovo náměstí 907/1a, Brno, Staré Brno, 60300

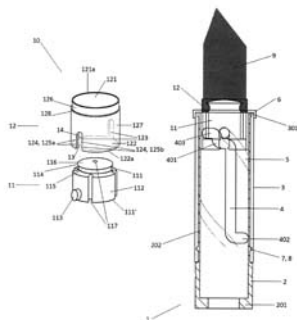
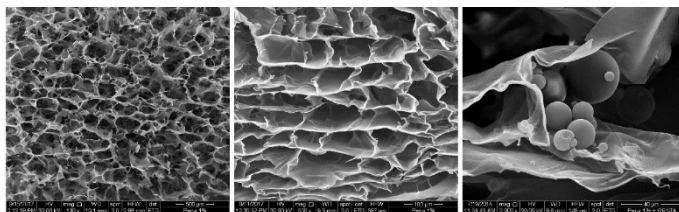

- (51) *B05B 1/18* (2006.01)
B26B 21/14 (2006.01)
B05B 1/34 (2006.01)
(21) **2020-308**
(71) Swiss Aqua Technologies AG, Diepoldsau 9444, CH
(72) Sochor Ondřej, Smolotely, CZ
Dai Shengchao, Xiamen city, CN
Su Weiwu, Xiamen city, CN
(54) **Kombinované zařízení pro sprchování a ošetřování pokožky**
(22) 29.05.2020
(57) Kombinované zařízení pro sprchování a ošetřování pokožky je tvořeno sprchovací hlavici (1) se sprchovací růžicí (8) napojenou na přívod tlakové vody. Dále je zařízení opatřené přepouštěcím ventilem (9) pro přesměrování proudu vody do sprchovacího rozvodu (3) nebo do turbínového rozvodu (4) vody. Turbinový rozvod (4) vody vede přes vodní turbínu (5) k rotační hlavě (6) opatřené alespoň jedním prostředkem pro ošetřování pokožky a alespoň jedním výtokovým otvorem (7). Kombinované zařízení je uspořádané tak, že sprchovací růžice (8) je uspořádaná na jedné straně sprchovací hlavice (1) a rotační hlava (6) je uspořádaná na druhé straně sprchovací hlavice (1), protilehlé ke straně se sprchovací růžicí (8). Výstup sprchovacího rozvodu (3) směřuje ve sprchovací hlavici (1) na stranu osazenou sprchovací růžicí

(8) a výstup turbínového rozvodu (4) směřuje ve sprchovací hlavici (1) na stranu osazenou rotační hlavou (6). Přepouštěcí ventil (9) je uložen posuvně v přepouštěcí komoře (16) napojené na vstup (2) tlakové vody, přičemž přepouštěcí komora (16) má výstup (10) do sprchovacího rozvodu (3) a výstup (12) do turbínového rozvodu (4). Přepouštěcí ventil (9) v krajních polohách svého posuvného pohybu zakrývá vždy jeden z výstupů (10, 12).

(74) PatentCentrum Sedláč & Partners s.r.o., Okružní 2824, České Budějovice, České Budějovice 3, 37001

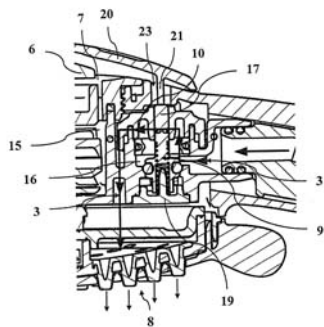

- (51) **B42D 25/405** (2014.01)
B42D 25/29 (2014.01)
B42D 25/373 (2014.01)
B42D 25/425 (2014.01)
B42D 25/435 (2014.01)
B42D 25/44 (2014.01)
B42D 25/445 (2014.01)
B41M 3/14 (2006.01)
B41M 5/24 (2006.01)

(21) 2021-23

(71) Západočeská univerzita v Plzni, Plzeň, Jižní Předměstí, CZ

(72) Kučera Martin, Blovice, CZ

Lang Vladislav, Plzeň, CZ

(54) **Způsob nepostřehnutelného značení**

(22) 05.11.2019

(57) Způsob nepostřehnutelného značení prvního povrchu neprůhledného předmětu zahrnující dva kroky, kde prvním krokem je získání neprůhledného předmětu tvořeného prvním povrchem a v podstatě koplanárním druhým povrchem, a druhým krokem je rozrušení druhého povrchu, spočívá v tom, že nepostřehnutelné značky jsou získány na prvním povrchu v důsledku rozrušení druhého povrchu a jsou detekovatelné osvětlením prvního povrchu elektromagnetickým zářením a měřením odraženého záření. Značení může být využito pro bezpečnostní účely jako ochrana před neoprávněným napodobováním nebo k ověřování pravosti produktu

(74) Mgr. Ondřej Čerych, advokát, Národní 58/32, Praha 1, Nové Město, 11000

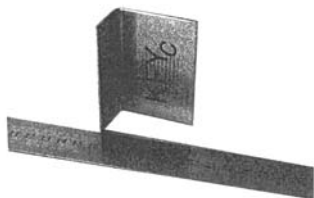

- (51) **B60N 3/06** (2006.01)
A47C 16/02 (2006.01)

(21) 2020-20

(71) ŠKODA AUTO a.s., Mladá Boleslav, Mladá Boleslav II, CZ

(72) Budinský Marek Ing., Staré Splavy, CZ

(54) **Sestava polohovatelné opěrky pro nohy**

(22) 14.01.2020

(57) Předmětem vynálezu je sestava polohovatelné opěrky (2) pro nohy zahrnující nosnou konstrukci (1), opěrku (2) obsahující opěrnou plochu (42) a středový člen (3) pro upevnění opěrky (2). Nosná konstrukce (1) je spojena

se středovým členem (3), středový člen (3) obsahuje vodící drážku (30) a opěrka (2) obsahuje posuvný čep (36). Posuvný čep (36) se částečně nachází ve vodící drážce (30). Opěrka (2) má první polohu, v níž je opěrná plocha (42) opěrky (2) orientována přibližně vertikálně, a druhou polohu, v níž je opěrná plocha (42) opěrky (2) orientována přibližně horizontálně. S opěrkou (2) je dále pohyblivě spojen výsuvný stolek (5), přičemž výsuvný stolek (5) má první polohu, v níž je výsuvný stolek (5) orientován přibližně rovnoběžně s opěrnou plochou (42) opěrky (2), a druhou polohu, v níž je výsuvný stolek (5) orientován ve směru přibližně kolmém k opěrné ploše (42) opěrky (2).

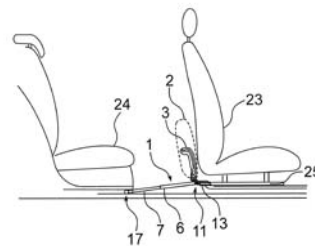

- (51) **B65H 75/34** (2006.01)
B65H 75/44 (2006.01)
A62C 33/00 (2006.01)

(21) 2020-4

(71) Mlejnek Radoslav, Praha 10, Dubeč, CZ

Tošil Jaroslav, Praha 10, Dubeč, CZ

(72) Mlejnek Radoslav, Praha 10, Dubeč, CZ

Tošil Jaroslav, Praha 10, Dubeč, CZ

(54) **Navijec hadic, zejména požárních**

(22) 03.01.2020

(57) Vynález se týká navijec hadic, zejména požárních, který obsahuje pevnou část (1) ve tvaru nosné tyče (1.2), opatřenou na svém jednom konci pevně připojeným jedním dílem (1.1) hadicové spojky a na svém druhém konci pouzdrem (1.3) s kluzným uložením pro vložení trnu (2.3) připojenému ke středu pohyblivé části (2) ve tvaru další tyče opatřené na svém jednom konci rukojetí (2.4). K pohyblivé části (2) je vedle trnu (2.3) umístěn záchytný trn (2.2) pro zabránění protáčení hadice na trnu (2.3) a k pevné části (1) je připojeno usměrňovací vodičko (3).

(74) Ing. Václav Kratochvíl, Husníkova 2086/22, Praha 5, Stodůlky, 15800

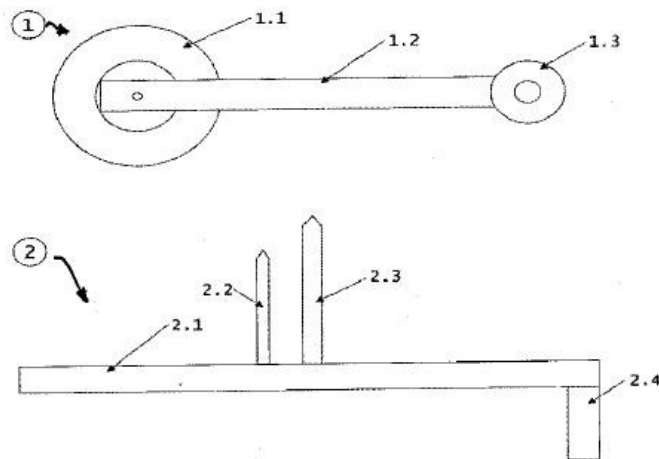

- (51) **C02F 1/46** (2006.01)
C02F 1/42 (2006.01)
C02F 1/58 (2006.01)
C02F 5/00 (2006.01)

(21) 2020-304

(71) Swiss Aqua Technologies AG, 9444 Diepoldsau, CH

(72) Pancurák František, 08011 Prešov, SK

(54) **Zařízení pro fyzikální úpravu vody**

(22) 28.05.2020

(57) Zařízení pro fyzikální úpravu vody, zejména ve flexibilním přívodu (1) vody, zahrnuje alespoň jeden pár elektrod (2) pro galvanizaci vody a

alespoň jeden prostředek pro zasazení a fixaci elektrod (2). Prostředek pro zasazení a fixaci elektrod (2) spolu s elektrodami (2) tvoří integrální těleso (3), jehož výsledný tvar je uzpůsobený pro vsazení do flexibilního přívodu (1) vody. Integrální těleso (3) flexibilní přívod (1) vody zcela přehradí, přičemž je duté, aby voda tekoucí flexibilním přívodem (1) protékala skrz elektrody (2) integrálního tělesa (3). Elektrody (2) tvoří v integrálním tělese (3) průtočnou galvanizační soustavu.

- (74) PatentCentrum Sedlák & Partners s.r.o., Okružní 2824, České Budějovice, České Budějovice 3, 37001

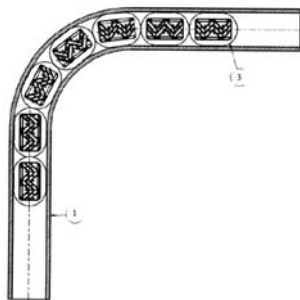

- (51) **C07D 473/34** (2006.01)
A61K 31/52 (2006.01)
A61P 35/00 (2006.01)
A61P 17/00 (2006.01)
A61P 17/06 (2006.01)
A61P 17/10 (2006.01)
A61P 19/02 (2006.01)
A61P 25/04 (2006.01)
A61P 37/06 (2006.01)

(21) **2020-277**

- (71) Ústav experimentální botaniky AV ČR, v. v. i., Praha 6, Lysolaje, CZ

- (72) Plíhalová Lucie doc. Mgr., Ph.D., Olomouc, Nemilany, CZ

- Zatloukal Marek RNDr., Ph.D., Šumperk, CZ

- Doležal Karel Mgr., Dr., DSc., Hlubočky, CZ

- Strnad Miroslav prof. Ing., CSc., DSc., Olomouc, Neředín, CZ

- Walla Jan Mgr., Olomouc, Nová Ulice, CZ

- Voller Jiří Mgr., Ph.D., Brno, Bystřec, CZ

- (54) **Mesylátová sůl para-topolinu, přípravky ji obsahující, a její použití**

(22) 17.05.2020

- (57) Předmět vynálezu se týká mesylátové soli *para*-topolinu a její krystalické formy. Dále se týká použití této látky v kosmetických a léčebných aplikacích, a přípravků obsahujících tuto látku. Mesylátová sůl *para*-topolinu mesylátu má širokou škálu biologických aktivit, včetně antioxidačních, protizánětlivých, anti-senescentních a protistárnoucích, přitom má nízkou toxicitu a výbornou rozpustnost ve vodě.

- (74) HARBER IP s.r.o., Dukelských hrdinů 567/52, Praha 7, Holešovice, 17000

- (51) **C12N 5/076** (2010.01)
B01D 57/00 (2006.01)

(21) **2020-223**

- (71) Biotechnologický ústav AV ČR, v. v. i., Vestec, CZ

- PrimeCell Advanced Therapy, a.s., Praha 1, Staré Město, CZ

- Česká zemědělská univerzita v Praze, Praha 6, Suchbát, CZ

- (72) Komrsková Kateřina, Praha 4, Háje, CZ

- Postlerová Pavla, Velké Přílepy, CZ

- Frolíková Michaela, Říčany, CZ

- Pospíšilová Veronika, Nový Jičín, CZ

- Forostyak Serhiy MUDr., Ph.D., Praha 8, Karlín, CZ

- Šimoník Ondřej, Hustopeče nad Bečvou, CZ

- (54) **Způsob separace spermií s neporušenou intaktní hlavičkou od spermií s poškozenou hlavičkou a somatických buněk**

(22) 17.04.2020

- (57) Předkládané řešení poskytuje způsob separace spermií s nepoškozenými intaktními hlavičkami od spermií s poškozenými hlavičkami a/nebo somatických buněk a/nebo zbytků buněk v buněčném vzorku získaném ze zvířete, který zahrnuje kroky:

- uvedení buněčného vzorku do kontaktu s protilátkou proti CD46 navázanou k nosiči a/nebo ke značce, přičemž se buňky prezentující CD46 a/nebo zbytky buněk z buněčného vzorku naváží na protilátku proti CD46;

- odstranění buněk prezentujících CD46 vázaných prostřednictvím protilátky proti CD46 k nosiči a/nebo ke značce, čímž se získá buněčný vzorek prostý buněk prezentujících CD46, přičemž buňky prezentující CD46 zahrnují spermie s poškozenými hlavičkami, somatické buňky a zbytky buněk.

Tato technologie je určena k oddělení spermií s nepoškozenými intaktními hlavičkami pro další použití při asistované reprodukci a v medicíně, zejména šlechtitelských programech a veterinární medicíně, nebo za účelem skladování či výzkumu.

- (74) HARBER IP s.r.o., Dukelských hrdinů 567/52, Praha 7, Holešovice, 17000

- (51) **C12N 5/076** (2010.01)

- B01D 57/00** (2006.01)

(21) **2020-224**

- (71) Biotechnologický ústav AV ČR, v. v. i., Vestec, CZ

- PrimeCell Advanced Therapy, a.s., Praha 1, Staré Město, CZ

- Česká zemědělská univerzita v Praze, Praha 6, Suchbát, CZ

- (72) Komrsková Kateřina, Praha 4, Háje, CZ

- Postlerová Pavla, Velké Přílepy, CZ

- Frolíková Michaela, Říčany, CZ

- Pospíšilová Veronika, Nový Jičín, CZ

- Forostyak Serhiy MUDr., Ph.D., Praha 8, Karlín, CZ

- Šimoník Ondřej, Hustopeče nad Bečvou, CZ

- (54) **Způsob separace spermií s neporušenou intaktní hlavičkou od spermií s poškozenou hlavičkou a somatických buněk**

(22) 17.04.2020

- (57) Předkládané řešení poskytuje způsob separace spermií s nepoškozenými intaktními hlavičkami od spermií s poškozenými hlavičkami a/nebo somatických buněk a/nebo zbytků buněk v buněčném vzorku získaném z člověka, který zahrnuje kroky:

- uvedení buněčného vzorku do kontaktu s protilátkou proti CD46 navázanou k nosiči a/nebo ke značce, přičemž se buňky prezentující CD46 a/nebo zbytky buněk z buněčného vzorku naváží na protilátku proti CD46;

- odstranění buněk prezentujících CD46 vázaných prostřednictvím protilátky proti CD46 k nosiči a/nebo ke značce, čímž se získá buněčný vzorek prostý buněk prezentujících CD46, přičemž buňky prezentující CD46 zahrnují spermie s poškozenými hlavičkami, somatické buňky a zbytky buněk.

Tato technologie je určena k oddělení spermií s nepoškozenými intaktními hlavičkami pro další použití při asistované reprodukci, v humánní medicíně, či za účelem skladování či výzkumu.

- (74) HARBER IP s.r.o., Dukelských hrdinů 567/52, Praha 7, Holešovice, 17000

- (51) **E03D 1/14** (2006.01)

- E03D 1/06** (2006.01)

- E03D 1/34** (2006.01)

(21) **2020-1**

- (71) WATERSAVERS, s.r.o., Brno, Pisárky, CZ

- (72) Božek Radomír, Šlapanice, CZ

- (54) **Zařízení k úspornému splachování toalet**

(22) 02.01.2020

- (57) Zařízení k úspornému splachování toalet obsahuje vinutou pružinu (2), na kterou jsou odděleně navlečeny válečky (1) se středovými otvory (7). Pružina (2) je dole ukončena spodním ukončením. Pružina (2) nahoře ukončena okem (4), kterým je provlečen drát (5) opatřený do boku roztažnou závěsnou smyčkou (8), od které vybíhají ramena ve tvaru písmene V opatřená háčky (6) na svých koncích. Spodní zakončení je provedeno jako pružinové rozšíření (3).

- (74) Kania, Sedlák, Smola, s.r.o., Mendlovo náměstí 907/1a, Brno, Staré Brno, 60300

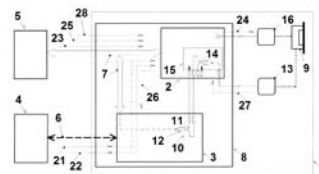
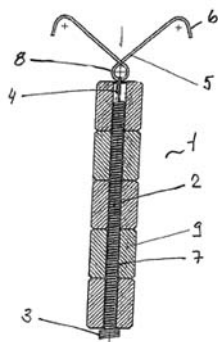

(51) **E05B 47/00** (2006.01)
E05B 65/52 (2006.01)

(21) **2020-526**

(71) Lakomý Petr, Liberec, Liberec III-Jeřáb, CZ

Chvátal Petr, Jablonec nad Nisou, CZ
Kersten Ludwig A J, 47533 Kleve, DE

(72) Lakomý Petr, Liberec, Liberec III-Jeřáb, CZ

Chvátal Petr, Jablonec nad Nisou, CZ
Kersten Ludwig A J, 47533 Kleve, DE

(54) **Elektronický trezorový zámek a sestava s takovým zámkem**

(22) 20.02.2020

(57) Elektronický trezorový zámek (1) obsahuje elektronickou část (8) zámku (1) a mechanickou část (9) zámku (1). Elektronická část (8) zámku (1) obsahuje elektronickou jednotku (3) dálkového ovládání a elektronickou jednotku (2) zámku (1) zahrnující modul (15) blokování zámku (1). K modulu (15) blokování zámku (1) je připojen snímač (13) polohy závěru zámku (1) obsahující kontakt (14) snímače (13) polohy závěru zámku (1). Elektronická jednotka (2) zámku (1) je spojitelná s lokálním ovladačem (5) a elektronická jednotka (3) dálkového ovládání je spojitelná s dálkovým ovladačem (4). K elektronické jednotce (2) zámku (1) je připojen řízený spínač (10) obsahující kontakt (11) řízeného spínače (10) a řídicí část (12) řízeného spínače (10), kde kontakt (11) řízeného spínače (10) je připojen k modulu (15) blokování zámku (1). Sestava elektronického trezorového zámku (1) obsahuje rovněž lokální ovladač (5) a dálkový ovladač (4).

(74) Rott, Růžička & Guttman a spol., Vyskočilova 1566, Praha 4, Michle, 14000

(51) **H02K 17/16** (2006.01)

(21) **2020-14**

(71) Vysoké učení technické v Brně, Brno, CZ

(72) Ondrůšek Čestmír doc. Ing., CSc., Brno - Řečkovice, CZ

Mach Martin Ing., Ph.D., Litomyšl, Litomyšl-Město, CZ

Bárta Jan Ing., Ph.D., Nový Jičín, Loučka, CZ

(54) **Rotor asynchronního motoru a způsob výroby motoru**

(22) 10.01.2020

(57) Rotor asynchronního motoru je tvořen válcovým tělesem z feromagnetického materiálu, které je opatřeno podélnými drážkami, a kotvou nakrátko z materiálu o vysoké elektrické vodivosti. Na stěnu tělesa (1) je nalisována kotva (2) ve tvaru trubky, jejíž materiál zcela zaplňuje drážky (3) tělesa (1). Rotor se zhotoví tak, že se ve stěně válcového tělesa (1) rotoru vytvoří podélné drážky (3), načež se na těleso (1) nasune trubkovitý polotovar kotvy (2), který se následně na celé vnější ploše stlačí tak, že se v jeho materiálu překročí mezní hodnota plastické deformace a materiál kotvy zaplní drážky (3) v tělese, načež se povrch kotvy (2) obrobí a zarovnaj se čela rotoru.

(74) Ing. Libor Markes, patentový zástupce, Grohova 145/54, Brno, Veverň, 60200

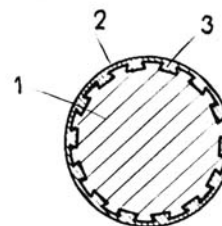

Zveřejněné přihlášky vynálezů - přehled podle třídících znaků

(51)		(21)		(51)		(21)
A 47 C 16/02	(2006.01)	2020-20		B 41 M 5/24	(2006.01)	2021-23
A 61 K 31/52	(2006.01)	2020-277		B 42 D 25/29	(2014.01)	2021-23
A 61 K 38/39	(2006.01)	2019-777		B 42 D 25/373	(2014.01)	2021-23
A 61 P 17/00	(2006.01)	2020-277		B 42 D 25/425	(2014.01)	2021-23
A 61 P 17/06	(2006.01)	2020-277		B 42 D 25/435	(2014.01)	2021-23
A 61 P 17/10	(2006.01)	2020-277		B 42 D 25/44	(2014.01)	2021-23
A 61 P 19/02	(2006.01)	2020-277		B 42 D 25/445	(2014.01)	2021-23
A 61 P 25/04	(2006.01)	2020-277		B 65 H 75/44	(2006.01)	2020-4
A 61 P 35/00	(2006.01)	2020-277		B 82 Y 30/00	(2011.01)	2019-777
A 61 P 37/06	(2006.01)	2020-277		C 02 F 1/42	(2006.01)	2020-304
A 62 C 33/00	(2006.01)	2020-4		C 02 F 1/58	(2006.01)	2020-304
B 01 D 57/00	(2006.01)	2020-223		C 02 F 5/00	(2006.01)	2020-304
B 01 D 57/00	(2006.01)	2020-224		E 03 D 1/06	(2006.01)	2020-1
B 05 B 1/34	(2006.01)	2020-308		E 03 D 1/34	(2006.01)	2020-1
B 26 B 21/14	(2006.01)	2020-308		E 05 B 65/52	(2006.01)	2020-526
B 41 M 3/14	(2006.01)	2021-23				

Seznam přihlašovatelů zveřejněných přihlášek vynálezů

(71)	(21)	(51)	(71)	(21)	(51)		
Biotechnologický ústav AV ČR, v. v. i., Vestec, CZ	2020-223	C 12 N 5/076	(2010.01)	Vysoké učení technické v Brně, Brno, CZ	2020-14	H 02 K 17/16	(2006.01)
Biotechnologický ústav AV ČR, v. v. i., Vestec, CZ	2020-224	C 12 N 5/076	(2010.01)	WATERSAVERS, s.r.o, Brno, Pisárky, CZ	2020-1	E 03 D 1/14	(2006.01)
Swiss Aqua Technologies AG, 9444 Diepoldsau, CH	2020-304	C 02 F 1/46	(2006.01)	Západočeská univerzita v Plzni, Plzeň, Jižní Předměstí, CZ	2021-23	B 42 D 25/405	(2014.01)
Swiss Aqua Technologies AG, Diepoldsau 9444, CH	2020-308	B 05 B 1/18	(2006.01)	Křišlo Michal JUDr., Praha 4, Újezd u Průhonice, CZ	2020-293	A 45 D 40/06	(2006.01)
ŠKODA AUTO a.s., Mladá Boleslav, Mladá Boleslav II, CZ	2020-20	B 60 N 3/06	(2006.01)	Lakomý Petr, Liberec, Liberec III-Jeřáb, CZ	2020-526	E 05 B 47/00	(2006.01)
Ústav experimentální botaniky AV ČR, v. v. i., Praha 6, Lysolaje, CZ	2020-277	C 07 D 473/34	(2006.01)	Mlejnek Radoslav, Praha 10, Dubeč, CZ	2020-4	B 65 H 75/34	(2006.01)
Všeobecná fakultní nemocnice v Praze, Praha 2, Nové Město, CZ	2019-777	A 61 L 15/32	(2006.01)				

FG4A

Udělené patenty - přehled podle čísel patentů

V období uzávěrky tohoto čísla Věstníku udělil Úřad průmyslového vlastnictví tyto patenty.

(11)	(51)		(11)	(51)		(11)	(51)	
308861	G 08 B 21/18	(2006.01)	308865	C 07 D 473/34	(2006.01)	308869	E 05 B 47/00	(2006.01)
308862	A 61 L 15/32	(2006.01)	308866	A 45 D 40/06	(2006.01)	308870	G 21 F 9/28	(2006.01)
308863	C 12 N 5/076	(2010.01)	308867	C 02 F 1/46	(2006.01)			
308864	C 12 N 5/076	(2010.01)	308868	B 05 B 1/18	(2006.01)			

FG4A

Udělené patenty - přehled podle MPT

(51)	A45D 40/06	(2006.01)	(21)	2020-304	
(11)	308866		(73)	Swiss Aqua Technologies AG, 9444 Diepoldsau, CH	
(40)	21.07.2021		(72)	Pancurák František, 08011 Prešov, SK	
(21)	2020-293		(54)	Zařízení pro fyzikální úpravu vody	
(73)	Křišto Michal JUDr., Praha 4, Újezd u Průhonic, CZ Knobloch Rafael, Praha 9, Letňany, CZ		(22)	28.05.2020	
(72)	Knobloch Rafael, Praha 9, Letňany, CZ		(74)	PatentCentrum Sedlák & Partners s.r.o., Okružní 2824, České Budějovice, České Budějovice 3, 37001	
(54)	Nosič hmoty a aplikátor obsahující tento nosič, zejména pro kosmetický přípravek				
(22)	22.05.2020				
(74)	Všetečka Zelený Švorčík a partneři, advokátní a patentová kancelář, JUDr. Otakar Švorčík, Hálkova 1406/2, Praha 2, Nové Město, 12000				
(51)	A61L 15/32	(2006.01)	(51)	C07D 473/34	(2006.01)
(51)	A61K 38/39	(2006.01)		A61K 31/52	(2006.01)
(51)	B82Y 30/00	(2011.01)		A61P 35/00	(2006.01)
(11)	308862			A61P 17/00	(2006.01)
(40)	21.07.2021			A61P 17/06	(2006.01)
(21)	2019-777			A61P 17/10	(2006.01)
(73)	Všeobecná fakultní nemocnice v Praze, Praha 2, Nové Město, CZ Ústav struktury a mechaniky homin AV ČR, v.v.i., Praha 8, Libeň, CZ České vysoké učení technické v Praze, Praha 6, Dejvice, CZ			A61P 19/02	(2006.01)
(72)	Grus Tomáš doc. MUDr., Ph.D., Mníšek pod Brdy, CZ Suchý Tomáš Ing., Ph.D., Praha 9, Střížkov, CZ Šupová Monika Ing., Ph.D., Praha 4, Háje, CZ Chlup Hynek Ing., Ph.D., Dobrochov, CZ Hartinger Jan PharmDr., Ph.D., Praha 5, Smíchov, CZ			A61P 25/04	(2006.01)
(54)	Sendvičová kolagenní pěna pro řízené uvolňování aktivních látek a způsob její přípravy			A61P 37/06	(2006.01)
(22)	17.12.2019		(11)	308865	
(74)	Kania, Sedlák, Smola, s.r.o., Mendlovo náměstí 907/1a, Brno, Staré Brno, 60300		(40)	21.07.2021	
			(21)	2020-277	
			(73)	Ústav experimentální botaniky AV ČR, v. v. i., Praha 6, Lysolaje, CZ	
			(72)	Plihalová Lucie doc. Mgr., Ph.D., Olomouc, Nemilany, CZ Zatloukal Marek RNDr., Ph.D., Šumperk, CZ Doležal Karel Mgr., Dr., DSc., Hlubočky, CZ Strnad Miroslav prof. Ing., CSc., DSc., Olomouc, Neředín, CZ Walla Jan Mgr., Olomouc, Nová Ulice, CZ Voller Jiří Mgr., Ph.D., Brno, Bystrc, CZ	
			(54)	Mesylátová sůl para-topolinu, přípravky ji obsahující, a její použití	
			(22)	17.05.2020	
			(74)	HARBER IP s.r.o., Dukelských hrdinů 567/52, Praha 7, Holešovice, 17000	
(51)	B05B 1/18	(2006.01)	(51)	C12N 5/076	(2010.01)
	B26B 21/14	(2006.01)		B01D 57/00	(2006.01)
	B05B 1/34	(2006.01)	(11)	308863	
(11)	308868		(40)	21.07.2021	
(40)	21.07.2021		(21)	2020-223	
(21)	2020-308		(73)	Biotechnologický ústav AV ČR, v. v. i., Vestec, CZ PrimeCell Advanced Therapy, a.s., Praha 1, Staré Město, CZ Česká zemědělská univerzita v Praze, Praha 6, Suchbát, CZ	
(73)	Swiss Aqua Technologies AG, Diepoldsau 9444, CH		(72)	Komrsková Kateřina, Praha 4, Háje, CZ Postlerová Pavla, Velké Přílepy, CZ Frolíková Michaela, Říčany, CZ Pospíšilová Veronika, Nový Jičín, CZ Forostyak Serhiy MUDr., Ph.D., Praha 8, Karlín, CZ Šimoník Ondřej, Hustopeče nad Bečvou, CZ	
(72)	Sochor Ondřej, Smolotely, CZ Dai Shengchao, Xiamen city, CN Su Weiwu, Xiamen city, CN		(54)	Způsob separace spermií s neporušenou intaktní hlavičkou od spermií s poškozenou hlavičkou a somatických buněk	
(54)	Kombinované zařízení pro sprchování a ošetřování pokožky		(32)	17.01.2020	
(22)	29.05.2020		(31)	20152470.9	
(74)	PatentCentrum Sedlák & Partners s.r.o., Okružní 2824, České Budějovice, České Budějovice 3, 37001		(33)	EP	
			(22)	17.04.2020	
			(74)	HARBER IP s.r.o., Dukelských hrdinů 567/52, Praha 7, Holešovice, 17000	
(51)	C02F 1/46	(2006.01)			
	C02F 1/42	(2006.01)			
	C02F 1/58	(2006.01)			
	C02F 5/00	(2006.01)			
(11)	308867				
(40)	21.07.2021				

- (51) **C12N 5/076** (2010.01)
B01D 57/00 (2006.01)
- (11) 308864
(40) 21.07.2021
(21) **2020-224**
(73) Biotechnologický ústav AV ČR, v. v. i., Vestec, CZ
PrimeCell Advanced Therapy, a.s., Praha 1, Staré Město, CZ
Česká zemědělská univerzita v Praze, Praha 6, Suchbát, CZ
- (72) Komrsková Kateřina, Praha 4, Háje, CZ
Postlerová Pavla, Velké Přílepy, CZ
Frolíková Michaela, Říčany, CZ
Pospíšilová Veronika, Nový Jičín, CZ
Forostyak Serhiy MUDr., Ph.D., Praha 8, Karlín, CZ
Šimoník Ondřej, Hustopeče nad Bečvou, CZ
- (54) **Způsob separace spermií s neporušenou intaktní hlavičkou od spermií s poškozenou hlavičkou a somatických buněk**
- (32) 17.01.2020
(31) 20152484.0
(33) EP
(22) 17.04.2020
(74) HARBER IP s.r.o., Dukelských hrdinů 567/52, Praha 7, Holešovice, 17000

- (51) **E05B 47/00** (2006.01)
E05B 65/52 (2006.01)
- (11) 308869
(40) 21.07.2021
(21) **2020-526**
(73) Lakomý Petr, Liberec, Liberec III-Jeřáb, CZ
Chvátal Petr, Jablonec nad Nisou, CZ
Kersten Ludwig A J, 47533 Kleve, DE
- (72) Lakomý Petr, Liberec, Liberec III-Jeřáb, CZ
Chvátal Petr, Jablonec nad Nisou, CZ
Kersten Ludwig A J, 47533 Kleve, DE
- (54) **Elektronický trezorový zámek a sestava s takovým zámekem**
- (22) 20.02.2020
(74) Rott, Růžička & Guttman a spol., Vyskočilova 1566, Praha 4, Michle, 14000

- (51) **G08B 21/18** (2006.01)
G08B 21/22 (2006.01)
- (11) 308861
(40) 06.01.2021
(21) **2019-420**
(73) ŠKODA AUTO a.s., Mladá Boleslav, Mladá Boleslav II, CZ
(72) Jahn Ondřej Ing., Mladá Boleslav II, CZ
Malík Vladimír Ing., 02204 Čadca, SK
Sixta Marek, Praha 7, CZ
Novák Michal, Dymokury, CZ
- (54) **Způsob provozu systému pro sledování zabezpečení automobilu**
- (22) 26.06.2019

- (51) **G21F 9/28** (2006.01)
- (11) 308870
(40) 11.11.2020
(21) **2019-277**
(73) České vysoké učení technické v Praze, Praha 6, Dejvice, CZ
ÚJV Řež, a.s., Husinec, Řež, CZ
CHEMCOMEX, a.s., Praha 5, Zbraslav, CZ
- (72) Němec Mojmir doc. Ing., Ph.D., Praha 10, Malešice, CZ
Čubová Kateřina Ing., Ph.D., Praha 6, Ruzyně, CZ
Šobová Tereza Bc., Praha 9, Libeň, CZ
Šrank Jiří Ing., Praha 6, Dejvice, CZ
Strejc Martin Ing., Mirošov, CZ
Trtílek Radek Ing., České Budějovice, České Budějovice 5, CZ
Grič Lukáš Ing., Beroun, Beroun-Město, CZ
Svoboda Štěpán Ing., Ph.D., Bořitov, CZ
- (54) **Způsob dekontaminace vnitřních povrchů primárního okruhu jaderné elektrárny a dekontaminační roztok**
- (22) 03.05.2019
(74) HARBER IP s.r.o., Dukelských hrdinů 567/52, Praha 7, Holešovice, 17000

Seznam majitelů udělených patentů

(73)	(11)	(51)		(73)	(11)	(51)	
Biotechnologický ústav AV ČR, v. v. i., Vestec, CZ	308863	C 12 N 5/076	(2010.01)	ŠKODA AUTO a.s., Mladá Boleslav, Mladá Boleslav II, CZ	308861	G 08 B 21/18	(2006.01)
Biotechnologický ústav AV ČR, v. v. i., Vestec, CZ	308864	C 12 N 5/076	(2010.01)	ÚJV Řež, a.s., Husinec, Řež, CZ	308870	G 21 F 9/28	(2006.01)
CHEMCOMEX, a.s., Praha 5, Zbraslav, CZ	308870	G 21 F 9/28	(2006.01)	Ústav experimentální botaniky AV ČR, v. v. i., Praha 6, Lysolaje, CZ	308865	C 07 D 473/34	(2006.01)
Česká zemědělská univerzita v Praze, Praha 6, Suchbát, CZ	308863	C 12 N 5/076	(2010.01)	Ústav struktury a mechaniky hornin AV ČR, v.v.i., Praha 8, Libeň, CZ	308862	A 61 L 15/32	(2006.01)
Česká zemědělská univerzita v Praze, Praha 6, Suchbát, CZ	308864	C 12 N 5/076	(2010.01)	Všeobecná fakultní nemocnice v Praze, Praha 2, Nové Město, CZ	308862	A 61 L 15/32	(2006.01)
České vysoké učení technické v Praze, Praha 6, Dejvice, CZ	308862	A 61 L 15/32	(2006.01)	Chvátal Petr, Jablonec nad Nisou, CZ	308869	E 05 B 47/00	(2006.01)
České vysoké učení technické v Praze, Praha 6, Dejvice, CZ	308870	G 21 F 9/28	(2006.01)	Kersten Ludwig A J, 47533 Kleve, DE	308869	E 05 B 47/00	(2006.01)
PrimeCell Advanced Therapy, a.s., Praha 1, Staré Město, CZ	308863	C 12 N 5/076	(2010.01)	Knobloch Rafael, Praha 9, Letňany, CZ	308866	A 45 D 40/06	(2006.01)
PrimeCell Advanced Therapy, a.s., Praha 1, Staré Město, CZ	308864	C 12 N 5/076	(2010.01)	Křišto Michal JUDr., Praha 4, Újezd u Průhonice, CZ	308866	A 45 D 40/06	(2006.01)
Swiss Aqua Technologies AG, 9444 Diepoldsau, CH	308867	C 02 F 1/46	(2006.01)	Lakomý Petr, Liberec, Liberec III-Jeřáb, CZ	308869	E 05 B 47/00	(2006.01)
Swiss Aqua Technologies AG, Diepoldsau 9444, CH	308868	B 05 B 1/18	(2006.01)				

Zpřístupněné překlady nároků evropských patentových přihlášek

U následujících zveřejněných evropských patentových přihlášek s účinky pro Českou republiku byl přihlašovatelem předložen překlad patentových nároků do českého jazyka (§ 35a, odst. 4 zákona č. 527/1990 Sb., v platném znění). Datum zpřístupnění překladu patentových nároků veřejnosti je datum publikace tohoto Věstníku. Údaje jsou řazeny vzestupně podle čísla zveřejnění evropské patentové přihlášky.

(97) EP 3712908		(72) CREVENAT, Vincent, 51100 Reims, FR
(97) 23.09.2020		(54) Zařízení pro ochranu proti přepětí
(51) H01C 7/12	(2006.01)	(32) 1902877
H01T 1/16	(2006.01)	(31) 20.03.2019
H05K 1/18	(2006.01)	(33) FR
H01T 4/04	(2006.01)	(74) Kania, Sedlák, Smola, s.r.o., Mendlovo náměstí 907/1a, Brno, Staré Brno, 60300
(96) 17.03.2020		
(96) 20163768.3		
(71) CITEL, 92310 Sèvres, FR		

Udělené evropské patenty

Evropský patentový úřad udělil následující evropské patenty s účinky pro Českou republiku. Tyto patenty mohou být zrušeny nebo zachovány v pozměněném znění Evropským patentovým úřadem v řízení o odporu. K tomu, aby nabyl evropský patent účinnosti na území České republiky, je třeba, aby byl Úřadu předložen ve stanovené lhůtě překlad patentového spisu do českého jazyka (§ 35c odst. 2 až 4 zákona č. 527/1990 Sb., v platném znění).

(97) EP 1866623	(47) 07.07.2021	(97) EP 2450488	(47) 07.07.2021	(97) EP 2639828	(47) 07.07.2021	(97) EP 2760748	(47) 07.07.2021
(97) EP 1881871	(47) 07.07.2021	(97) EP 2450885	(47) 07.07.2021	(97) EP 2642207	(47) 07.07.2021	(97) EP 2761140	(47) 07.07.2021
(97) EP 1988399	(47) 07.07.2021	(97) EP 2459411	(47) 07.07.2021	(97) EP 2647500	(47) 07.07.2021	(97) EP 2766820	(47) 07.07.2021
(97) EP 2016250	(47) 07.07.2021	(97) EP 2469021	(47) 07.07.2021	(97) EP 2650849	(47) 07.07.2021	(97) EP 2769682	(47) 07.07.2021
(97) EP 2038908	(47) 07.07.2021	(97) EP 2470769	(47) 07.07.2021	(97) EP 2652578	(47) 07.07.2021	(97) EP 2771070	(47) 07.07.2021
(97) EP 2069779	(47) 07.07.2021	(97) EP 2472592	(47) 07.07.2021	(97) EP 2654288	(47) 07.07.2021	(97) EP 2773742	(47) 07.07.2021
(97) EP 2095405	(47) 07.07.2021	(97) EP 2482706	(47) 07.07.2021	(97) EP 2654921	(47) 07.07.2021	(97) EP 2774308	(47) 07.07.2021
(97) EP 2098564	(47) 07.07.2021	(97) EP 2483105	(47) 07.07.2021	(97) EP 2656637	(47) 07.07.2021	(97) EP 2778500	(47) 07.07.2021
(97) EP 2128408	(47) 07.07.2021	(97) EP 2483712	(47) 07.07.2021	(97) EP 2660143	(47) 07.07.2021	(97) EP 2779413	(47) 07.07.2021
(97) EP 2136195	(47) 07.07.2021	(97) EP 2494142	(47) 07.07.2021	(97) EP 2660495	(47) 07.07.2021	(97) EP 2781259	(47) 07.07.2021
(97) EP 2147633	(47) 07.07.2021	(97) EP 2501253	(47) 07.07.2021	(97) EP 2664423	(47) 07.07.2021	(97) EP 2781278	(47) 07.07.2021
(97) EP 2153115	(47) 07.07.2021	(97) EP 2502045	(47) 07.07.2021	(97) EP 2664966	(47) 07.07.2021	(97) EP 2785572	(47) 07.07.2021
(97) EP 2157912	(47) 07.07.2021	(97) EP 2503939	(47) 07.07.2021	(97) EP 2667818	(47) 07.07.2021	(97) EP 2789099	(47) 07.07.2021
(97) EP 2160656	(47) 07.07.2021	(97) EP 2504735	(47) 07.07.2021	(97) EP 2668594	(47) 07.07.2021	(97) EP 2793225	(47) 07.07.2021
(97) EP 2162252	(47) 07.07.2021	(97) EP 2508245	(47) 07.07.2021	(97) EP 2669138	(47) 07.07.2021	(97) EP 2793840	(47) 07.07.2021
(97) EP 2176854	(47) 07.07.2021	(97) EP 2511127	(47) 07.07.2021	(97) EP 2672766	(47) 07.07.2021	(97) EP 2794051	(47) 07.07.2021
(97) EP 2201660	(47) 07.07.2021	(97) EP 2513677	(47) 07.07.2021	(97) EP 2673243	(47) 07.07.2021	(97) EP 2796519	(47) 07.07.2021
(97) EP 2206176	(47) 07.07.2021	(97) EP 2516325	(47) 07.07.2021	(97) EP 2673762	(47) 07.07.2021	(97) EP 2801986	(47) 07.07.2021
(97) EP 2215517	(47) 07.07.2021	(97) EP 2518879	(47) 07.07.2021	(97) EP 2691030	(47) 07.07.2021	(97) EP 2804416	(47) 07.07.2021
(97) EP 2216070	(47) 07.07.2021	(97) EP 2524958	(47) 07.07.2021	(97) EP 2691957	(47) 07.07.2021	(97) EP 2806839	(47) 07.07.2021
(97) EP 2248760	(47) 07.07.2021	(97) EP 2525240	(47) 07.07.2021	(97) EP 2692684	(47) 07.07.2021	(97) EP 2807014	(47) 07.07.2021
(97) EP 2256285	(47) 07.07.2021	(97) EP 2527296	(47) 07.07.2021	(97) EP 2697680	(47) 07.07.2021	(97) EP 2809136	(47) 07.07.2021
(97) EP 2256501	(47) 07.07.2021	(97) EP 2527911	(47) 07.07.2021	(97) EP 2698689	(47) 07.07.2021	(97) EP 2811749	(47) 07.07.2021
(97) EP 2257925	(47) 07.07.2021	(97) EP 2532812	(47) 07.07.2021	(97) EP 2704640	(47) 07.07.2021	(97) EP 2811905	(47) 07.07.2021
(97) EP 2261803	(47) 07.07.2021	(97) EP 2546447	(47) 07.07.2021	(97) EP 2706081	(47) 07.07.2021	(97) EP 2812146	(47) 07.07.2021
(97) EP 2283269	(47) 07.07.2021	(97) EP 2553580	(47) 07.07.2021	(97) EP 2706363	(47) 07.07.2021	(97) EP 2812675	(47) 07.07.2021
(97) EP 2291891	(47) 07.07.2021	(97) EP 2564300	(47) 07.07.2021	(97) EP 2706956	(47) 07.07.2021	(97) EP 2812915	(47) 07.07.2021
(97) EP 2292458	(47) 07.07.2021	(97) EP 2565848	(47) 07.07.2021	(97) EP 2707088	(47) 07.07.2021	(97) EP 2812919	(47) 07.07.2021
(97) EP 2303422	(47) 07.07.2021	(97) EP 2567441	(47) 07.07.2021	(97) EP 2707699	(47) 07.07.2021	(97) EP 2813808	(47) 07.07.2021
(97) EP 2304356	(47) 07.07.2021	(97) EP 2568586	(47) 07.07.2021	(97) EP 2708936	(47) 07.07.2021	(97) EP 2814495	(47) 07.07.2021
(97) EP 2320464	(47) 07.07.2021	(97) EP 2572408	(47) 07.07.2021	(97) EP 2709963	(47) 07.07.2021	(97) EP 2815429	(47) 07.07.2021
(97) EP 2329900	(47) 07.07.2021	(97) EP 2576070	(47) 07.07.2021	(97) EP 2710857	(47) 07.07.2021	(97) EP 2817190	(47) 07.07.2021
(97) EP 2364228	(47) 07.07.2021	(97) EP 2576428	(47) 07.07.2021	(97) EP 2713878	(47) 07.07.2021	(97) EP 2818026	(47) 07.07.2021
(97) EP 2372234	(47) 07.07.2021	(97) EP 2579086	(47) 07.07.2021	(97) EP 2715769	(47) 07.07.2021	(97) EP 2827081	(47) 07.07.2021
(97) EP 2376183	(47) 07.07.2021	(97) EP 2580508	(47) 07.07.2021	(97) EP 2718731	(47) 07.07.2021	(97) EP 2827952	(47) 07.07.2021
(97) EP 2381895	(47) 07.07.2021	(97) EP 2581087	(47) 07.07.2021	(97) EP 2719176	(47) 07.07.2021	(97) EP 2828640	(47) 07.07.2021
(97) EP 2390947	(47) 07.07.2021	(97) EP 2587271	(47) 07.07.2021	(97) EP 2720030	(47) 07.07.2021	(97) EP 2829854	(47) 07.07.2021
(97) EP 2391522	(47) 07.07.2021	(97) EP 2590398	(47) 07.07.2021	(97) EP 2725655	(47) 07.07.2021	(97) EP 2831903	(47) 07.07.2021
(97) EP 2396808	(47) 07.07.2021	(97) EP 2598799	(47) 07.07.2021	(97) EP 2731906	(47) 07.07.2021	(97) EP 2834692	(47) 07.07.2021
(97) EP 2399359	(47) 07.07.2021	(97) EP 2606391	(47) 07.07.2021	(97) EP 2733281	(47) 07.07.2021	(97) EP 2837061	(47) 07.07.2021
(97) EP 2408561	(47) 07.07.2021	(97) EP 2607169	(47) 07.07.2021	(97) EP 2735312	(47) 07.07.2021	(97) EP 2837285	(47) 07.07.2021
(97) EP 2409248	(47) 07.07.2021	(97) EP 2611389	(47) 07.07.2021	(97) EP 2736943	(47) 07.07.2021	(97) EP 2840508	(47) 07.07.2021
(97) EP 2419150	(47) 07.07.2021	(97) EP 2621264	(47) 07.07.2021	(97) EP 2737525	(47) 07.07.2021	(97) EP 2840678	(47) 07.07.2021
(97) EP 2420269	(47) 07.07.2021	(97) EP 2624283	(47) 07.07.2021	(97) EP 2739486	(47) 07.07.2021	(97) EP 2843111	(47) 07.07.2021
(97) EP 2424590	(47) 07.07.2021	(97) EP 2629123	(47) 07.07.2021	(97) EP 2750109	(47) 07.07.2021	(97) EP 2843118	(47) 07.07.2021
(97) EP 2433061	(47) 07.07.2021	(97) EP 2631273	(47) 07.07.2021	(97) EP 2752686	(47) 07.07.2021	(97) EP 2844212	(47) 07.07.2021
(97) EP 2433152	(47) 07.07.2021	(97) EP 2635097	(47) 07.07.2021	(97) EP 2754738	(47) 07.07.2021	(97) EP 2844393	(47) 07.07.2021
(97) EP 2433300	(47) 07.07.2021	(97) EP 2635948	(47) 07.07.2021	(97) EP 2754836	(47) 07.07.2021	(97) EP 2844598	(47) 07.07.2021
(97) EP 2435854	(47) 07.07.2021	(97) EP 2636069	(47) 07.07.2021	(97) EP 2756329	(47) 07.07.2021	(97) EP 2844977	(47) 07.07.2021
(97) EP 2445066	(47) 07.07.2021	(97) EP 2638508	(47) 07.07.2021	(97) EP 2759747	(47) 07.07.2021	(97) EP 2845229	(47) 07.07.2021

Zveřejněné překlady evropských patentových spisů

U následujících udělených evropských patentů s účinky pro Českou republiku byl majitelem předložen překlad patentového spisu do českého jazyka (§ 35c odst. 2 až 4 zákona č. 527/1990 Sb., v platném znění). Údaje jsou řazeny vzestupně podle čísel evropských patentů.

(97) EP 2014505	(97) EP 2346456
(47) 07.04.2021	(47) 07.04.2021
(97) 04.09.2008	(97) 29.04.2010
(51) B60L 13/00 (2006.01)	(51) A61F 6/20 (2006.01)
B60L 50/53 (2019.01)	A61B 17/12 (2006.01)
(96) 20.02.2008	A61N 1/36 (2006.01)
(96) 08720891.4	(96) 09.10.2009
(73) Mitsubishi Heavy Industries Engineering, Ltd., Nishi-ku Yokohama-shi Kanagawa 220-8401, JP	(96) 09822269.8
(72) MITAKE, Masaya, Hiroshima-shi Hiroshima 733-8553, JP	(73) Implantica Patent Ltd., 223 70 Lund, SE
MORITA, Katsuaki, Hiroshima-shi Hiroshima 733-8553, JP	(72) FORSELL, Peter, 6300 Zug, CH
YAMAGUCHI, Masahiro, Hiroshima-shi Hiroshima 733-8553, JP	(54) Přístroj pro dočasnou mužskou antikoncepci
YAMASHITA, Hiroshi, Hiroshima-shi Hiroshima 733-8553, JP	(32) 0802137, 227810 P
YAMADA, Masaomi, Mihara-shi Hiroshima 729-0393, JP	(31) 10.10.2008, 23.07.2009
KATAHIRA, Kousuke, Mihara-shi Hiroshima 729-0324, JP	(33) SE, US
(54) Dopravní systém bez nadzemního napájecího vedení a způsob jeho nabíjení	(86) PCT/SE2009/051130
(32) 2007048148	(87) WO 2010/047644
(31) 27.02.2007	(74) Traplová Hakr Kubát, advokátní a patentová kancelář, Ing. Jan Kubát, patentový zástupce, Přístavní 24, Praha 7, 17000
(33) JP	
(86) PCT/JP2008/053342	(97) EP 2393088
(87) WO 2008/105434	(47) 28.04.2021
(74) Rott, Růžička & Guttman a spol., Vyskočilova 1566, Praha 4, Míchle, 14000	(97) 07.12.2011
	(51) H01C 7/12 (2006.01)
	H01H 83/10 (2006.01)
	H01H 9/42 (2006.01)
	(96) 03.06.2010
	(96) 10164827.7
	(73) KIWA sk, s.r.o., 949 01 Nitra, SK
	(72) Cernicka, Jozef, 949 01 Nitra, SK
	(54) Způsob a zařízení pro přepětovou ochranu stejnosměrných elektrických obvodů s proudy i v desítkách ampér, zejména fotovoltaických zdrojů elektrického proudu
	(32) 20100440
	(31) 03.06.2010
	(33) CZ
	(74) Ing. Dobroslav Musil, patentová kancelář, Ing. Dobroslav Musil, Zábrdovická 801/11, Brno, Zábrdovice, 61500
(97) EP 2214578	(97) EP 2522770
(47) 31.03.2021	(47) 31.03.2021
(97) 16.04.2009	(97) 14.11.2012
(51) A61F 2/06 (2013.01)	(51) D06F 57/04 (2006.01)
A61B 17/11 (2006.01)	(96) 08.05.2012
A61F 5/00 (2006.01)	(96) 12167129.1
A61F 2/04 (2013.01)	(73) Leifheit AG, 56377 Nassau, DE
A61F 5/445 (2006.01)	(72) Fischer, Klaus-Jürgen, 56379 Holzappel, DE
A61F 2/02 (2006.01)	Daubach, Harald, 56379 Weinähr, DE
A61B 5/07 (2006.01)	Tiwi, Peter, 56379 Winden, DE
A61N 1/378 (2006.01)	(54) Venkovní sušák na prádlo
(96) 10.10.2008	(32) 102011050256
(96) 08838551.3	(31) 10.05.2011
(73) Implantica Patent Ltd., 223 70 Lund, SE	(33) DE
(72) FORSELL, Peter, 6300 Zug, CH	(74) A. Holas & partner, Patentová a známková kancelář, Ing. Mgr. Hana Holasová, Křížová 105/4, Brno, Staré Brno, 60300
(54) Přístroj pro ovládání toku spermií v děložní trubici	
(32) 960715 P, 960716 P, 960918 P	(97) EP 2557520
(31) 11.10.2007, 11.10.2007, 19.10.2007	(47) 07.04.2021
(33) US, US, US	(97) 13.02.2013
(86) PCT/SE2008/000593	(51) C12Q 1/6827 (2018.01)
(87) WO 2009/048399	C12Q 1/6883 (2018.01)
(74) Traplová Hakr Kubát, advokátní a patentová kancelář, Ing. Jan Kubát, patentový zástupce, Přístavní 24, Praha 7, 17000	G16B 20/10 (2019.01)
	(96) 23.07.2008
	(96) 12180138.5
	(73) The Chinese University of Hong Kong, New Territories Hong Kong, CN
	(72) Lo, Yuk-Ming Dennis, Homantin, Kowloon Hong Kong, CN
	Chiu, Rossa Wai Kwun, Shatin, New Territories Hong Kong SAR, CN
	Chan, Kwan Chee, Kowloon Hong Kong, CN
	Zee, Benny Chung Ying, New Territories Hong Kong, CN
	Chong, Ka Chun, New Territories Hong Kong, CN
	(54) Určování nerovnováhy sekvencí nukleových kyselin
	(32) 951438 P

(31) 23.07.2007
(33) US
(74) A. Holas & partner, Patentová a známková kancelář, Ing. Mgr. Hana Holasová, Křížová 105/4, Brno, Staré Brno, 60300

(97) **EP 2567187**
(47) 21.04.2021
(97) 10.11.2011
(51) **G01B 9/04** (2006.01)
F42B 35/00 (2006.01)
G02B 21/00 (2006.01)
G02B 21/36 (2006.01)
G01N 15/14 (2006.01)
G02B 21/18 (2006.01)
G06T 7/33 (2017.01)

(96) 02.05.2011
(96) 11777052.9
(73) Ultra Electronics Forensic Technology Inc., Cote-Saint-Luc, Québec H4W 2W8, CA
(72) BEAUCHAMP, Alain, Montréal Québec H3L 1B3, CA
ROBERGE, Danny, St-Bruno Québec J3V 4L4, CA
PERRON, Benoît, Boucherville Québec J4B 7T9, CA
(54) **Spojování mikroskopů pro analýzu objektů, obsahujících stopy po nástroji**
(32) 330604 P
(31) 03.05.2010
(33) US
(86) PCT/CA2011/000521
(87) WO 2011/137518
(74) Všetěčka Zelený Švorčík a partneři, advokátní a patentová kancelář, JUDr. Michal Havlík, Hálkova 1406/2, Praha 2, Nové Město, 12000

(97) **EP 2629020**
(47) 26.05.2021
(97) 21.08.2013
(51) **F24D 11/02** (2006.01)
F24D 19/10 (2006.01)
F24D 3/08 (2006.01)
(96) 08.02.2013
(96) 13154545.1
(73) Daikin Europe N.V., 8400 Oostende, BE
(72) Grammling, Franz, Dr., 74336 Brackenheim, DE
(54) **Topný systém a způsob jeho provozování**
(32) 102012202375
(31) 16.02.2012
(33) DE
(74) Všetěčka Zelený Švorčík a partneři, advokátní a patentová kancelář, JUDr. Michal Havlík, Hálkova 1406/2, Praha 2, Nové Město, 12000

(97) **EP 2631150**
(47) 31.03.2021
(97) 28.08.2013
(51) **B61K 9/12** (2006.01)
(96) 20.02.2013
(96) 13155994.0
(73) Tamtron Systems Oy, 02171 Espoo, FI
(72) Gustafsson, Jouni, 33240 Tampere, FI
Asikainen, Pentti, 33500 Tampere, FI
(54) **Vylepšený způsob a uspořádání pro měření charakteristik vozidla jedoucího po kolejnicích**
(32) 20125212
(31) 24.02.2012
(33) FI
(74) Rott, Růžička & Guttmann a spol., Vyskočilova 1566, Praha 4, Michle, 14000

(97) **EP 2679560**
(47) 09.06.2021
(97) 01.01.2014
(51) **C04B 28/02** (2006.01)
C04B 28/04 (2006.01)
C04B 28/06 (2006.01)
C04B 28/08 (2006.01)
C04B 28/10 (2006.01)
C04B 28/14 (2006.01)
C04B 28/22 (2006.01)

C04B 40/00 (2006.01)
C04B 40/06 (2006.01)
C04B 111/60 (2006.01)
C04B 111/62 (2006.01)
C04B 111/80 (2006.01)

(96) 25.06.2013
(96) 13173658.9
(73) Brillux GmbH & Co. KG, 48163 Münster, DE
(72) Kugel, Manfred, 48653 Coesfeld, DE
Höwische, Thorsten, 48153 Münster, DE
Loerke, Steffen, 48153 Münster, DE
(54) **Dvousložkový podlahový stěrkový tmel**
(32) 102012012932
(31) 29.06.2012
(33) DE
(74) Čermák a spol., JUDr. Karel Čermák Ph.D., LL.M., Elišky Peškové 735/15, Praha 5, Smíchov, 15000

(97) **EP 2689041**
(47) 28.04.2021
(97) 27.09.2012
(51) **C21B 13/00** (2006.01)
C21B 11/00 (2006.01)
F27D 3/08 (2006.01)
C21B 13/02 (2006.01)
(96) 21.03.2012
(96) 12759895.1
(73) Tata Steel Limited, Mumbai 400 001, IN
(72) DAVIS, Mark Preston, West Shelley, Western Australia 6148, AU
DRY, Rodney James, City Beach, Western Australia 6015, AU
PILOTE, Jacques, Doubleview, Western Australia 6018, AU
MEIJER, Hendrikus Koenraad Albertus, 1911 JR Uitgeest, NL
(54) **Postup přímého tavení pro vstupní surovinu s vysokým obsahem síry**
(32) 2011901040
(31) 21.03.2011
(33) AU
(86) PCT/AU2012/000293
(87) WO 2012/126055
(74) INPARTNERS GROUP, Ing. Dušan Kendereški, Tuřanka 1519/115a, Brno, Slatina, 62700

(97) **EP 2732757**
(47) 31.03.2021
(97) 21.05.2014
(51) **A61B 5/00** (2006.01)
A61B 5/145 (2006.01)
A61B 5/1455 (2006.01)
A61B 5/024 (2006.01)
A61B 5/0245 (2006.01)
A61B 5/08 (2006.01)
(96) 19.11.2013
(96) 13193430.9
(73) APN Intellectual Property LLC, Miami, FL 33131, US
(72) Delia, Diego Alejandro, C1122AAI, Ciudad Autónoma de Buenos Aires, AR
(54) **Neinvazivní, bezdrátové, přenosné zařízení aplikovatelné na prst pro snížení rizika syndromu náhlého úmrtí kojenců a snížení rizika apnoe, pomalejšího srdečního rytmu a srdeční zástavy ve všech věkových skupinách**
(32) 201213682047
(31) 20.11.2012
(33) US
(74) KANIA, SEDLÁK, SMOLA, s.r.o., Mendlovo náměstí 907/1a, Brno, Staré Brno, 60300

(97) **EP 2734682**
(47) 18.11.2020
(97) 22.03.2012
(51) **E04C 1/00** (2006.01)
E01C 5/00 (2006.01)
A63H 33/08 (2006.01)
(96) 12.09.2011
(96) 11824642.0
(73) Bálint, Adám, 1024 Budapest, HU
(72) Bálint, Adám, 1024 Budapest, HU

(54) **Propojovatelný stavební blok, dlažební jednotka, dlaždice nebo herní prvek a způsob pro jeho konstrukci**
(32) P1000501
(31) 15.09.2010
(33) HU
(86) PCT/HU2011/000092
(87) WO 2012/035365
(74) Všetečka Zelený Švorčík a partneři, advokátní a patentová kancelář, JUDr. Michal Havlík, Hálkova 1406/2, Praha 2, Nové Město, 12000

(97) **EP 2768478**
(47) 17.03.2021
(97) 25.04.2013
(51) **A61K 9/00** (2006.01)
A61K 31/5415 (2006.01)
A61K 47/10 (2017.01)
A61K 47/36 (2006.01)
A61K 47/38 (2006.01)
A61P 29/00 (2006.01)
A61K 47/26 (2006.01)
A61K 9/06 (2006.01)
(96) 16.10.2012
(96) 12779131.7
(73) Norbrook Laboratories Limited, Newry County Down BT35 6PU, GB
(72) REYNOLDS, Louise, Newry County Down BT35 6PU, GB
BLAKELY, William, Newry County Down BT35 6PU, GB
UMRETHIA, Manish, Newry County Down BT35 6PU, GB

(54) **Pasta s nesteroidním protizánětlivým lékem meloxicamem**
(32) 201117858
(31) 17.10.2011
(33) GB
(86) PCT/GB2012/000790
(87) WO 2013/057461
(74) ŽOVICOVÁ & ŽOVIC IP, s.r.o., Záhradnícka 36, Bratislava, 82108

(97) **EP 2800946**
(47) 24.03.2021
(97) 11.07.2013
(51) **G01B 11/245** (2006.01)
(96) 20.12.2012
(96) 12813838.5
(73) Helmee Imaging OY, 33900 Tampere, FI
(72) KERÄNEN, Heimo, FI-90240 Oulu, FI
LEHTONEN, Petri, FI-90571 Oulu, FI

(54) **Uspořádání pro optická měření a související způsob**
(32) 20125014
(31) 05.01.2012
(33) FI
(86) PCT/EP2012/076345
(87) WO 2013/102572
(74) Všetečka Zelený Švorčík a partneři, advokátní a patentová kancelář, JUDr. Michal Havlík, Hálkova 1406/2, Praha 2, Nové Město, 12000

(97) **EP 2845905**
(47) 19.05.2021
(97) 11.03.2015
(51) **C12P 19/14** (2006.01)
C12P 19/26 (2006.01)
C07H 1/06 (2006.01)

(96) 10.09.2013
(96) 13183670.2
(73) Chr. Hansen HMO GmbH, 53619 Rheinbreitbach, DE
(72) Jennewein, Stefan, 52080 Aachen, DE
(54) **Produkce monosacharidů**
(74) ŽOVICOVÁ & ŽOVIC IP, s.r.o., Záhradnícka 36, Bratislava, 82108

(97) **EP 2847522**
(47) 28.04.2021
(97) 26.09.2013
(51) **F25B 11/02** (2006.01)
F01K 25/08 (2006.01)
F25B 30/02 (2006.01)
(96) 19.03.2013
(96) 13764797.0
(73) Noditech AB, 601 86 Norrköping, SE
(72) HOLLINGWORTH, Hardy, S-60228 Norrköping, SE

(54) **Tepelný cyklus pro přenos tepla mezi médii a pro výrobu elektřiny**
(32) 1230028
(31) 20.03.2012
(33) SE
(86) PCT/SE2013/050305
(87) WO 2013/141805
(74) ZIVKO MIJATOVIĆ & PARTNERS s.r.o., Jugoslávských partyzánů 639/26, Praha 6, Bubeneč, 16000

(97) **EP 2856296**
(47) 14.04.2021
(97) 28.11.2013
(51) **G16H 50/50** (2018.01)
(96) 24.05.2013
(96) 13794272.8
(73) Surgical Theater LLC, Mayfield Village, OH 44143, US
(72) GERI, Alon, Yakob, Orange Village, OH 44122, US
AVISAR, Mordechai, Highland Heights, OH 44143, US
(54) **Hybridní vykreslovač obrazů/scén s bezdotykovým ovládáním**
(32) 201261651775 P
(31) 25.05.2012
(33) US
(86) PCT/US2013/042654
(87) WO 2013/177520
(74) ŽOVICOVÁ & ŽOVIC IP, s.r.o., Záhradnícka 36, Bratislava, 82108

(97) **EP 2871735**
(47) 10.03.2021
(97) 13.05.2015
(51) **H02G 1/12** (2006.01)
(96) 11.11.2013
(96) 13192379.9
(73) Schleuniger AG, 3608 Thun, CH
(72) Wosinski, Eugen, 8808 Pfäffikon, CH
Messina, Carmelo, 6340 Baar, CH
Meierhans, Ivo, 6005 Luzern, CH
(54) **Zařízení k odstraňování centrální výplně kabelu s alespoň dvěma vodiči**
(74) PATENTSERVIS Praha a.s., Na Podkovce 281/10, Praha 4, Podolí, 14700

(97) **EP 2879279**
(47) 29.07.2020
(97) 03.06.2015
(51) **H02K 17/16** (2006.01)
H02K 3/48 (2006.01)
H02K 17/20 (2006.01)
H02K 15/00 (2006.01)
(96) 27.11.2014
(96) 14401109.5
(73) VEM Sachsenwerk GmbH, 01257 Dresden, DE
(72) Winter, Ulrich, 01796 Struppen, DE
Philipps, Frank, 01731 Kreischa, DE

(54) **Klecový rotor s tyčemi klecového rotoru pro točivé elektrické stroje**
(32) 102013113161
(31) 28.11.2013
(33) DE
(74) Všetečka Zelený Švorčík a partneři, advokátní a patentová kancelář, JUDr. Michal Havlík, Hálkova 1406/2, Praha 2, Nové Město, 12000

(97) **EP 2883231**
(47) 31.03.2021
(97) 13.02.2014
(51) **H01B 5/00** (2006.01)
H01B 3/02 (2006.01)
H01B 3/00 (2006.01)
H01B 3/10 (2006.01)
H01B 3/46 (2006.01)
H01B 7/42 (2006.01)
(96) 19.04.2013
(96) 13827181.2
(73) General Cable Technologies Corporation, Highland Heights KY 41076, US
(72) DAVIS, Cody R., Maineville, Ohio 45039, US
RANGANATHAN, Sathish Kumar, Indianapolis, IN 46214, US
ANDERSEN, Ryan, Williamsport, Pennsylvania 17701, US
MHETAR, Vijay, Westfield, Indiana 46074, US

TEMPLE, William S., Loveland, Ohio 45140, US		F28F 1/32	(2006.01)
SIRIPURAPU, Srinivas, Carmel, Indiana 46032, US		B23P 15/26	(2006.01)
BAKER, Gordon, Milford, Ohio 45150, US		B23P 19/02	(2006.01)
FREESTONE, James, Danville, Indiana 46122, US	(96)	29.01.2014	
DOSS, Dennis L., Williamsburg, Ohio 45176, US	(96)	14746210.5	
(54) Povrchově modifikovaný nadzemní vodič	(73)	Daikin Industries, Ltd., Osaka-shi, Osaka 530-8323, JP	
(32) 201261681926 P, 201261702120 P, 201361769492 P, 201361800608 P, 201313863902	(72)	KONDOU, Takuya, Osaka-shi, Osaka 530-8323, JP	
(31) 10.08.2012, 17.09.2012, 26.02.2013, 15.03.2013, 16.04.2013		SATOU, Kimitoshi, Osaka-shi, Osaka 530-8323, JP	
(33) US, US, US, US, US		SERA, Tomonari, Osaka-shi, Osaka 530-8323, JP	
(86) PCT/US2013/037433		TAKAHASHI, Takayuki, Osaka-shi, Osaka 530-8323, JP	
(87) WO 2014/025420		TANAKA, Yoshikazu, Osaka-shi, Osaka 530-8323, JP	
(74) Čermák a spol., JUDr. Karel Čermák Ph.D., LL.M., advokát, Elišky Peškové 735/15, Praha 5, Smíchov, 15000	(54)	Zařízení pro vložení trubice pro přenos tepla	
	(32)	2013017752	
	(31)	31.01.2013	
	(33)	JP	
	(86)	PCT/JP2014/000465	
	(87)	WO 2014/119303	
	(74)	Všetečka Zelený Švorčík a partneři, advokátní a patentová kancelář, JUDr. Michal Havlík, Hájkova 1406/2, Praha 2, Nové Město, 12000	
(97) EP 2887961			
(47) 28.04.2021			
(97) 27.02.2014			
(51) A61K 45/06	(2006.01)		
A61K 31/4192	(2006.01)		
A61K 31/216	(2006.01)		
A61K 31/194	(2006.01)		
A61K 31/197	(2006.01)		
A61P 9/00	(2006.01)		
A61P 9/04	(2006.01)		
A61P 9/10	(2006.01)		
A61P 9/06	(2006.01)		
A61P 43/00	(2006.01)		
A61P 9/12	(2006.01)		
A61K 31/41	(2006.01)		
A61P 7/00	(2006.01)		
(96) 22.08.2013			
(96) 13750725.7			
(73) Novartis AG, 4056 Basel, CH			
(72) SCHUMACHER, Christoph, CH-4002 Basel, CH			
HOLBRO, Thomas, CH-4002 Basel, CH			
(54) Inhibitory NEP pro léčbu onemocnění charakterizovaných zvětšením nebo přestavbou síní			
(32) 201261692911 P			
(31) 24.08.2012			
(33) US			
(86) PCT/EP2013/067472			
(87) WO 2014/029848			
(74) Traplová Hakr Kubát, advokátní a patentová kancelář, Ing. Jan Kubát, patentový zástupce, Přístavní 24, Praha 7, 17000			
(97) EP 2928898			
(47) 14.04.2021			
(97) 12.06.2014			
(51) A61K 31/69	(2006.01)		
C07F 5/02	(2006.01)		
A61K 45/06	(2006.01)		
A61P 31/04	(2006.01)		
(96) 05.12.2013			
(96) 13861198.3			
(73) Venatorx Pharmaceuticals, Inc., Malvern, PA 19355, US			
(72) BURNS, Christopher, J., Malvern, PA 19355, US			
DAIGLE, Denis, Havre de Grace, MD 21078, US			
LIU, Bin, Dayton, NJ 08810, US			
MCGARRY, Daniel, Exton, PA 19341, US			
PEVEAR, Daniel C., Downingtown, PA 19335, US			
TROUT, Robert E. Lee, Bechtelsville, PA 19505, US			
(54) Inhibitory beta-laktamázy			
(32) 201261734900 P, 201361783238 P			
(31) 07.12.2012, 14.03.2013			
(33) US, US			
(86) PCT/US2013/073428			
(87) WO 2014/089365			
(74) Traplová Hakr Kubát, advokátní a patentová kancelář, Ing. Jan Kubát, patentový zástupce, Přístavní 24, Praha 7, 17000			
(97) EP 2952272			
(47) 02.06.2021			
(97) 07.08.2014			
(51) B21D 53/08	(2006.01)		
F28F 1/00	(2006.01)		
		F28F 1/32	(2006.01)
		B23P 15/26	(2006.01)
		B23P 19/02	(2006.01)
	(96)	29.01.2014	
	(96)	14746210.5	
	(73)	Daikin Industries, Ltd., Osaka-shi, Osaka 530-8323, JP	
	(72)	KONDOU, Takuya, Osaka-shi, Osaka 530-8323, JP	
		SATOU, Kimitoshi, Osaka-shi, Osaka 530-8323, JP	
		SERA, Tomonari, Osaka-shi, Osaka 530-8323, JP	
		TAKAHASHI, Takayuki, Osaka-shi, Osaka 530-8323, JP	
		TANAKA, Yoshikazu, Osaka-shi, Osaka 530-8323, JP	
	(54)	Zařízení pro vložení trubice pro přenos tepla	
	(32)	2013017752	
	(31)	31.01.2013	
	(33)	JP	
	(86)	PCT/JP2014/000465	
	(87)	WO 2014/119303	
	(74)	Všetečka Zelený Švorčík a partneři, advokátní a patentová kancelář, JUDr. Michal Havlík, Hájkova 1406/2, Praha 2, Nové Město, 12000	
	(97) EP 2968284		
	(47) 21.04.2021		
	(97) 25.09.2014		
	(51) C07D 471/04	(2006.01)	
	A61K 31/437	(2006.01)	
	A61P 1/02	(2006.01)	
	A61P 13/12	(2006.01)	
	A61P 19/00	(2006.01)	
	A61P 19/02	(2006.01)	
	A61P 19/08	(2006.01)	
	A61P 19/10	(2006.01)	
	A61P 35/00	(2006.01)	
	A61P 43/00	(2006.01)	
	(96) 14.03.2014		
	(96) 14770052.0		
	(73) Osteoqc Inc., Montreal, Québec H3B 4W5, CA		
	(72) ELLIES, Debra, Parkville, Missouri 64152, US		
	REY, Jean-Philippe, Kansas City, Missouri 64110, US		
	KIMBALL, F. Scott, Olathe, Kansas 66061, US		
	(54) Alkylaminovinové deriváty harminu na podporu růstu kostí		
	(32) 201361785306 P		
	(31) 14.03.2013		
	(33) US		
	(86) PCT/US2014/029582		
	(87) WO 2014/153203		
	(74) ŽOVICOVÁ & ŽOVIC IP, s.r.o., Záhradnícka 36, Bratislava, 82108		
	(97) EP 2989408		
	(47) 17.03.2021		
	(97) 30.10.2014		
	(51) F41G 3/06	(2006.01)	
	F42C 11/06	(2006.01)	
	F42C 17/04	(2006.01)	
	F41G 3/08	(2006.01)	
	(96) 08.04.2014		
	(96) 14715929.7		
	(73) Rheinmetall Waffe Munition GmbH, 29345 Unterlüß, DE		
	(72) BERG, Wolfgang-Peter, 29320 Hermannsburg, DE		
	SCHERGE, Wolfgang, 29320 Hermannsburg, DE		
	(54) Způsob ovládní zbraňového systému		
	(32) 102013007229		
	(31) 26.04.2013		
	(33) DE		
	(86) PCT/EP2014/057075		
	(87) WO 2014/173679		
	(74) Rott, Růžička & Guttman a spol., Vyskočilova 1566, Praha 4, Michle, 14000		
	(97) EP 3056956		
	(47) 31.03.2021		
	(97) 17.08.2016		
	(51) G05B 19/418	(2006.01)	
	B65H 39/02	(2006.01)	
	B65H 43/00	(2006.01)	
	(96) 18.11.2015		
	(96) 15195137.3		

(73) FERAG AG, 8340 Hinwil, CH
(72) Uwe, GROTH, 8342 Wernetshausen, CH
(54) **Způsob decentralizovaného řízení zpracovatelských strojů**
(32) 20172014
(31) 23.12.2014
(33) CH
(74) Čermák a spol., JUDr. Karel Čermák Ph.D., LL.M., advokát, Elišky Peškové 735/15, Praha 5, Smíchov, 15000

(97) **EP 3060386**
(47) 07.04.2021
(97) 30.04.2015
(51) **B29D 11/00** (2006.01)
B24B 9/20 (2006.01)
B24B 13/005 (2006.01)
B24B 9/14 (2006.01)
(96) 15.10.2014
(96) 14784450.0
(73) Mei S.R.L., 24036 Ponte San Pietro (BG), IT
(72) SONZOGNI, Stefano, I-24030 Valbrembo (Bergamo), IT
(54) **Způsob obrábění čočky**
(32) MI20131758
(31) 22.10.2013
(33) IT
(86) PCT/EP2014/072075
(87) WO 2015/059007
(74) Rott, Růžička & Guttmann a spol., Vyskočilova 1566, Praha 4, Michle, 14000

(97) **EP 3060908**
(47) 24.02.2021
(97) 30.04.2015
(51) **G01N 33/00** (2006.01)
A61K 39/00 (2006.01)
G01N 33/564 (2006.01)
(96) 17.10.2014
(96) 14855002.3
(73) Dyax Corp., Lexington, MA 02421, US
(72) SEXTON, Daniel, J., Melrose, MA 02176, US
ADELMAN, Burt, Cambridge, MA 02142, US
NIXON, Andrew, Hanover, MA 02339, US
(54) **Diagnóza a léčba autoimunitních onemocnění**
(32) 201361893542 P
(31) 21.10.2013
(33) US
(86) PCT/US2014/061242
(87) WO 2015/061182
(74) Traplová Hakr Kubát, advokátní a patentová kancelář, Ing. Jan Kubát patentový zástupce, Přístavní 24, Praha 7, 17000

(97) **EP 3071561**
(47) 24.03.2021
(97) 28.05.2015
(51) **C07D 403/04** (2006.01)
C07D 403/14 (2006.01)
A61K 31/404 (2006.01)
A61K 31/4178 (2006.01)
A61P 11/00 (2006.01)
(96) 20.11.2014
(96) 14864293.7
(73) Sabre Therapeutics LLC, South San Francisco, CA 94080, US
(72) HUTCHINSON, John, Howard, San Diego, CA 92103, US
LONERGAN, David, San Marcos, CA 92078, US
(54) **Sloučeniny inhibitoru autotaxinu**
(32) 201361907965 P, 201462038121 P
(31) 22.11.2013, 15.08.2014
(33) US, US
(86) PCT/US2014/066706
(87) WO 2015/077503
(74) KOREJZOVA LEGAL v.o.s., JUDr. Petra Sauvage de Brantes, Korunní 810/104, Praha 10, Vinohrady, 10100

(97) **EP 3072979**
(47) 24.02.2021
(97) 28.09.2016
(51) **C12R 1/01** (2006.01)

C12P 5/02 (2006.01)
(96) 05.01.2012
(96) 16156757.3
(73) The University of Chicago, Chicago, IL 60637, US
(72) METS, Laurens, Chicago, IL 60654, US
(54) **Kmen Methanothermobacter thermautotrophicus a jeho varianty**
(32) 201161430071 P
(31) 05.01.2011
(33) US
(74) Traplová Hakr Kubát, advokátní a patentová kancelář, Ing. Jan Kubát patentový zástupce, Přístavní 24, Praha 7, 17000

(97) **EP 3084442**
(47) 17.03.2021
(97) 25.06.2015
(51) **G01N 33/569** (2006.01)
(96) 15.12.2014
(96) 14845019.0
(73) Statens Serum Institut, DK-2300 Copenhagen S, DK
(72) AAGAARD, Claus, DK-2300 Copenhagen S, DK
HOFF, Søren, Tetens, DK-1669 Copenhagen V, DK
ROSENKRANDS, Ida, DK-3500 Værløse, DK
AGGER, Else, Marie, DK-2300 Copenhagen S, DK
ANDERSEN, Peter, Lawætz, DK-2700 Brønshøj, DK
(54) **Diagnostická činidla pro vylepšenou in vivo nebo in vitro buňkami-zprostředkovanou imunologickou diagnózu tuberkulózy**
(32) 201300698
(31) 16.12.2013
(33) DK
(86) PCT/DK2014/000062
(87) WO 2015/090322
(74) Traplová Hakr Kubát, advokátní a patentová kancelář, Ing. Jan Kubát patentový zástupce, Přístavní 24, Praha 7, 17000

(97) **EP 3105246**
(47) 31.03.2021
(97) 13.08.2015
(51) **C07K 14/71** (2006.01)
C07K 16/22 (2006.01)
C07K 16/28 (2006.01)
C07K 16/46 (2006.01)
C07K 19/00 (2006.01)
(96) 10.02.2015
(96) 15717097.8
(73) Merck Patent GmbH, 64293 Darmstadt, DE
(72) LO, Kin-Ming, Lexington, Massachusetts 02420, US
(54) **Cílená inhibice TGF BETA**
(32) 201461938048 P
(31) 10.02.2014
(33) US
(86) PCT/EP2015/052781
(87) WO 2015/118175
(74) KOREJZOVA LEGAL v.o.s., JUDr. Petra Sauvage de Brantes, Korunní 810/104, Praha 10, Vinohrady, 10100

(97) **EP 3126083**
(47) 02.06.2021
(97) 08.10.2015
(51) **B23K 9/09** (2006.01)
B23K 35/30 (2006.01)
(96) 01.04.2015
(96) 15720406.6
(73) Lincoln Global, Inc., Santa Fe Springs, CA 90670, US
(72) HENRY, Judah Benjamin, Painesville, OH 44077, US
NARAYANAN, Badri K., Highland Heights, OH 44143, US
PETERS, Steven R., Huntsburg, OH 44046, US
LIAO, Yen-Chih, OH 44143, US
(54) **Způsob a systém použití ac křivky svařování a obohaceného spotřebního materiálu pro zlepšení svařování pozinkovaného obrobku**
(32) 201461975227 P, 201514621515
(31) 04.04.2014, 13.02.2015
(33) US, US
(86) PCT/IB2015/000428
(87) WO 2015/150899
(74) PatentEnter s.r.o., Koliště 1965/13a, Brno, Černá Pole, 60200

(97) EP 3129470		<i>C07C 1/32</i>	(2006.01)
(47) 07.04.2021		<i>C07C 45/68</i>	(2006.01)
(97) 15.10.2015		<i>C07B 37/04</i>	(2006.01)
(51) <i>CI2N 5/0783</i>	(2010.01)	<i>C07B 43/04</i>	(2006.01)
<i>A61K 35/17</i>	(2015.01)	<i>C07C 17/32</i>	(2006.01)
<i>A61K 31/00</i>	(2006.01)	<i>C07D 213/127</i>	(2006.01)
<i>A61P 35/02</i>	(2006.01)	<i>C07D 213/24</i>	(2006.01)
(96) 07.04.2015		<i>C07D 213/50</i>	(2006.01)
(96) 15719043.0		<i>C07D 213/56</i>	(2006.01)
(73) NOVARTIS AG, 4056 Basel, CH		<i>C07D 215/38</i>	(2006.01)
The Trustees of The University of Pennsylvania, Philadelphia, PA 19104, US		<i>C07D 295/096</i>	(2006.01)
(72) BYRD, John, Columbus, OH 43212, US		<i>C07D 307/46</i>	(2006.01)
DUBOVSKY, Jason, Columbus, OH 43235, US		<i>C07D 401/06</i>	(2006.01)
FRAIETTA, Joseph, Cherry Hill, NJ 08002, US		<i>C07D 403/04</i>	(2006.01)
GILL, Saar, Philadelphia, PA 19106, US		<i>C07D 405/04</i>	(2006.01)
GLASS, David, Cambridge, MA 02139, US		<i>C07D 409/04</i>	(2006.01)
JOHNSON, Amy, Dublin, OH 43016, US	(96) 20.03.2015	<i>C07D 471/04</i>	(2006.01)
JUNE, Carl, H., Merion Station, PA 19066, US	(96) 15713798.5		
KENDERIAN, Saad, Philadelphia, PA 19146, US	(73) Johnson Matthey Public Limited Company, London EC4A 4AB, GB		
MANNICK, Joan, Cambridge, MA 02139, US	(72) COLACOT, Thomas, West Deptford, New Jersey 08066, US		
MAUS, Marcela, Bryn Mawr, PA 19010, US	CHOW, Ruishan, West Chester, Pennsylvania 19380, US		
MURPHY, Leon, Cambridge, MA 02139, US	JON DEANGELIS, Andrew, West Deptford, New Jersey 08066, US		
MUTHUSAMY, Natarajan, Galloway, OH 43119, US	(54) Komplexy		
PORTER, David, L., Springfield, PA 19064, US	(32) 201462011168 P		
RUELLA, Marco, Philadelphia, PA 19143, US	(31) 12.06.2014		
SELLERS, William, Raj, Cambridge, MA 02139, US	(33) US		
WASIK, Mariusz, Ardmore, PA 19003, US	(86) PCT/GB2015/050835		
BROGDON, Jennifer, Cambridge, MA 02139, US	(87) WO 2015/189554		
(54) Léčba rakoviny pomocí anti-CD19 chimérického antigenního receptoru	(74) FISCHER & PARTNER IP s.r.o., Na hrobci 294/5, Praha 2, Nové Město, 12800		
(32) 201461976396 P, 201462007309 P, 201462036493 P, 201462076238 P, 201462087888 P, 201462097278 P			
(31) 07.04.2014, 03.06.2014, 12.08.2014, 06.11.2014, 05.12.2014, 29.12.2014			
(33) US, US, US, US, US, US			
(86) PCT/US2015/024671			
(87) WO 2015/157252			
(74) FAJNOR IP s.r.o., Pobřežní 249/46, Praha 8, Karlín, 18600			
<hr/>			
(97) EP 3137497		(97) EP 3157531	
(47) 07.04.2021		(47) 31.03.2021	
(97) 05.11.2015		(97) 30.12.2015	
(51) <i>C07K 14/71</i>	(2006.01)	(51) <i>A61K 31/575</i>	(2006.01)
<i>A61K 48/00</i>	(2006.01)	<i>A61K 45/06</i>	(2006.01)
<i>C07K 14/015</i>	(2006.01)	<i>A61P 25/28</i>	(2006.01)
<i>CI2N 15/86</i>	(2006.01)	<i>A61K 31/56</i>	(2006.01)
<i>A61P 25/00</i>	(2006.01)	<i>A61P 25/24</i>	(2006.01)
<i>A61P 9/00</i>	(2006.01)	<i>A61P 1/10</i>	(2006.01)
<i>A61P 25/08</i>	(2006.01)	<i>A61K 35/56</i>	(2015.01)
<i>A61P 25/14</i>	(2006.01)	<i>C07J 41/00</i>	(2006.01)
<i>A61P 25/16</i>	(2006.01)		
<i>A61P 27/02</i>	(2006.01)	(96) 22.06.2015	
<i>A61P 25/28</i>	(2006.01)	(96) 15811714.3	
<i>A61P 27/06</i>	(2006.01)	(73) Enterin, Inc., Philadelphia, Pennsylvania 19103, US	
<i>A61P 35/00</i>	(2006.01)	(72) Zasloff, Michael, Merion, PA 19066, US	
<i>A61P 43/00</i>	(2006.01)	(54) Způsoby a kompozice pro stimulaci střevního enteroendokrinního systému pro léčení onemocnění nebo stavů s ním souvisejících	
(96) 02.05.2015		(32) 201462015657 P, 201414329627	
(96) 15723386.7		(31) 23.06.2014, 11.07.2014	
(73) Genzyme Corporation, Cambridge, MA 02142, US		(33) US, US	
(72) SCARIA, Abraham, Bridgewater, NJ 08807, US		(86) PCT/US2015/036935	
SULLIVAN, Jennifer, Bridgewater, NJ 08807, US		(87) WO 2015/200195	
STANEK, Lisa, M., Bridgewater, NJ 08807, US		(74) Všetečka Zelený Švorčík a partneři, advokátní a patentová kancelář, JUDr. Otakar Švorčík, Hálkova 1406/2, Praha 2, Nové Město, 12000	
SHIHABUDDIN, Lamya, Bridgewater, NJ 08807, US			
(54) Vektory na bázi AAV pro genovou terapii sítnice a CNS			
(32) 201461988131 P, 201562114575 P			
(31) 02.05.2014, 10.02.2015			
(33) US, US			
(86) PCT/US2015/028966			
(87) WO 2015/168666			
(74) Traplová Hakr Kubát, advokátní a patentová kancelář, Ing. Jan Kubát, patentový zástupce, Přístavní 24, Praha 7, 17000			
<hr/>			
(97) EP 3154945		(97) EP 3158059	
(47) 28.04.2021		(47) 10.03.2021	
(97) 17.12.2015		(97) 23.12.2015	
(51) <i>C07F 15/00</i>	(2006.01)	(51) <i>CI2N 7/00</i>	(2006.01)
		<i>A61K 39/00</i>	(2006.01)
		(96) 19.06.2015	
		(96) 15731884.1	
		(73) Université d'Aix-Marseille, 13007 Marseille, FR	
		INSERM (Institut National de la Santé et de la Recherche Médicale), 75013 Paris Cédex 13, FR	
		(72) NOUGAIREDE, Antoine, 13012 Marseille, FR	
		DE FABRITUS, Lauriane, 13008 Marseille, FR	
		AUBRY, Fabien, 13008 Marseille, FR	
		DE LAMBALLERIE, Xavier, 13820 Ensauès la Redonne, FR	
		GOULD, Ernest Andrew, St Albans Hertfordshire AL3 4JJ, GB	
		(54) Způsob pro rychlé vytvoření atenuovaného RNA viru	
		(32) 14305956	
		(31) 20.06.2014	
		(33) EP	

(86) PCT/EP2015/063815
(87) WO 2015/193473
(74) KOREJZOVA LEGAL v.o.s., JUDr. Petra Sauvage de Brantes, Korunní 810/104, Praha 10, Vinohrady, 10100

(97) **EP 3158071**
(47) 19.05.2021
(97) 23.12.2015
(51) **C12N 15/80** (2006.01)
(96) 12.06.2015
(96) 15732868.3
(73) IFP Energies nouvelles, 92500 Rueil-Malmaison, FR
Protéus, 91160 Longjumeau, FR
CENTRE NATIONAL DE LA RECHERCHE SCIENTIFIQUE -CNRS-, 75016 Paris, FR

(72) PERSILLON, Cécile, 30000 Nîmes, FR
ULLMANN, Christophe, 30000 Nîmes, FR
AYRINHAC, Céline, 30350 Domessargues, FR
BONZOM, Olivier, 30000 Nîmes, FR
FORT, Sébastien, 38410 Vaulnaveys-le-Haut, FR
ARMAND, Sylvie, 38000 Grenoble, FR
PRADEAU, Stéphanie, 38350 Saint-Honoré, FR
MARGEOT, Antoine, 75018 Paris, FR
ROUSSEAU, Lionel, 78440 Issou, FR
LE ROUX, Françoise, 92500 Rueil Malmaison, FR

(54) **Varianty exoglukanáz, které mají zlepšenou účinnost, a jejich použití**
(32) 1455700
(31) 20.06.2014
(33) FR
(86) PCT/FR2015/051556
(87) WO 2015/193587
(74) KOREJZOVA LEGAL v.o.s., JUDr. Petra Sauvage de Brantes, Korunní 810/104, Praha 10, Vinohrady, 10100

(97) **EP 3160620**
(47) 26.05.2021
(97) 30.12.2015
(51) **B01D 53/04** (2006.01)
B01D 53/26 (2006.01)
B60T 17/00 (2006.01)
(96) 24.06.2015
(96) 15737976.9
(73) Donaldson Filtration Deutschland GmbH, 42781 Haan, DE
(72) RBAYTI, Abdelkhalic, 40477 Düsseldorf, DE
SCHAEFER, Jens, 41352 Korschenbroich, DE
BONGARTZ, Wolfgang, 41472 Neuss, DE
FULKO, Susanne, 51688 Wipperfürth, DE
SCHAAF, Peter, 40764 Langenfeld, DE
LETTAU, Andreas, 55270 Engelstadt, DE
SCHWARZ, Peter, 40217 Düsseldorf, DE
WESTPHAL, Roland, 16761 Hennigsdorf, DE

(54) **Zařízení pro uspořádání v zásobníku sorpční sušičky na tekutinu, zásobník sorpční sušičky a systém**
(32) 102014009292, 102014013806
(31) 26.06.2014, 23.09.2014
(33) DE, DE
(86) PCT/EP2015/001269
(87) WO 2015/197189
(74) ŽOVICOVÁ & ŽOVIC IP, s.r.o., Záhradnícka 36, Bratislava, 82108

(97) **EP 3160984**
(47) 14.04.2021
(97) 30.12.2015
(51) **C07K 5/11** (2006.01)
C07K 5/068 (2006.01)
C07K 5/087 (2006.01)

(96) 24.06.2015
(96) 15738001.5
(73) Flamma S.P.A., 24040 Chignolo D'Isola (BG), IT
(72) ZHAO, Xinjun, Dalian, CN
ZHENG, Minyu, Dalian, CN
YU, Xiaozhong, Liaozhong Town Liaozhong County Shenyang, CN
GAO, Hanrong, Dalian, CN
CORNILLE, Fabrice, 91440 Bures sur Yvette, FR
(54) **Způsob přípravy d-arginyl-2,6-dimethyl-l-tyrosyl-l-lysyl-l-fenylalaninamidu**

(32) 201462016783 P
(31) 25.06.2014
(33) US
(86) PCT/EP2015/064301
(87) WO 2015/197723
(74) Všetečka Zelený Švorčík a partneři, advokátní a patentová kancelář, JUDr. Michal Havlík, Hálkova 1406/2, Praha 2, Nové Město, 12000

(97) **EP 3191085**
(47) 24.03.2021
(97) 17.03.2016
(51) **A61K 9/50** (2006.01)
A61K 9/16 (2006.01)
A61K 31/485 (2006.01)

(96) 11.09.2015
(96) 15771283.7
(73) Recro Gainesville LLC, Malvern PA 19355, US
(72) REKHI, Gurvinder Singh, Suwanee, Georgia 30024, US
SIDWELL, Richard, Cumming, Georgia 30041, US
(54) **Farmaceutické kompozice rezistentní vůči zneužití**
(32) 201414484761
(31) 12.09.2014
(33) US
(86) PCT/IB2015/056993
(87) WO 2016/038584
(74) Traplová Hakr Kubát, advokátní a patentová kancelář, Ing. Jan Kubát patentový zástupce, Přístavní 24, Praha 7, 17000

(97) **EP 3211085**
(47) 31.03.2021
(97) 30.08.2017
(51) **C12N 15/864** (2006.01)
A61K 48/00 (2006.01)
C07K 14/015 (2006.01)

(96) 30.09.2004
(96) 17153156.9
(73) The Trustees of The University of Pennsylvania, Philadelphia, PA 19104, US
(72) GAO, Guangping, Westborough, MA 01581, US
WILSON, James M., Glen Mills, PA 19342, US
VANDENBERGHE, Luk, Philadelphia, PA 19146, US
ALVIRA, Mauricio R., Philadelphia, PA 19105, US
(54) **Vývojově příbuzné linie adeno-asociovaných virů (aav), jejich sekvence, vektory je obsahující a jejich použití**
(32) 508226 P, 566546 P
(31) 30.09.2003, 29.04.2004
(33) US, US
(74) PATENTSERVIS Praha a.s., Na Podkovce 281/10, Praha 4, Podolí, 14700

(97) **EP 3223968**
(47) 14.04.2021
(97) 17.08.2017
(51) **B08B 3/02** (2006.01)
B08B 3/04 (2006.01)
B25J 11/00 (2006.01)
B08B 15/02 (2006.01)

(96) 09.02.2016
(96) 16706807.1
(73) Elwema Automotive GmbH, 73479 Ellwangen, DE
(72) ALVAREZ, Antonio, 52224 Stolberg, DE
SONNTAG, Dietmar, 52152 Simmerath, DE
(54) **Průmyslové čisticí zařízení s kondenzační par a související způsoby**
(86) PCT/EP2016/052753
(87) WO 2017/137073
(74) Traplová Hakr Kubát, advokátní a patentová kancelář, Ing. Jan Kubát, patentový zástupce, Přístavní 24, Praha 7, 17000

(97) **EP 3233130**
(47) 31.03.2021
(97) 23.06.2016
(51) **A61K 48/00** (2006.01)
C12N 9/14 (2006.01)
C12N 15/864 (2006.01)
A61P 1/16 (2006.01)

(96) 17.12.2015
(96) 15817240.3

- (73) Fundacion para la Investigacion Medica Aplicada, 31008 Pamplona, ES
(72) MURILLO SAUCA, Oihana, 31008 Pamplona, ES
GONZÁLEZ ASEGUINOLAZA, Gloria, 31008 Pamplona, ES
HERNÁNDEZ ALCOCEBA, Rubén, 31008 Pamplona, ES
(54) **Konstrukty nukleových kyselin a vektory genové terapie pro použití při léčení wilsonovy choroby**
(32) 14382531
(31) 17.12.2014
(33) EP
(86) PCT/EP2015/080357
(87) WO 2016/097219
(74) KOREJZOVA LEGAL v.o.s., JUDr. Petra Sauvage de Brantes, Korunní 810/104, Praha 10, Vinohrady, 10100
-
- (97) **EP 3286198**
(47) 24.02.2021
(97) 27.10.2016
(51) **C07D 489/08** (2006.01)
A61K 31/485 (2006.01)
A61P 17/04 (2006.01)
(96) 22.04.2016
(96) 16784019.8
(73) Trevi Therapeutics, Inc., New Haven, CT 06510, US
(72) HAWI, Amale, Ridgefield, Connecticut 06877, US
(54) **Sloučeniny pro léčbu svédění**
(32) 201562151618 P
(31) 23.04.2015
(33) US
(86) PCT/US2016/029024
(87) WO 2016/172613
(74) Traplová Hakr Kubát, advokátní a patentová kancelář, Ing. Jan Kubát, patentový zástupce, Přístavní 531/24, Praha 7, Holešovice, 17000
-
- (97) **EP 3294677**
(47) 17.03.2021
(97) 24.11.2016
(51) **C02F 1/461** (2006.01)
C02F 1/02 (2006.01)
(96) 05.05.2016
(96) 16722508.5
(73) Manos, Paul D., Stateline, NV 89449, US
Weston, Dean D., Waterford, MI 48329, US
(72) Manos, Paul D., Stateline, NV 89449, US
Weston, Dean D., Waterford, MI 48329, US
(54) **Proces výroby zásadité a kyselé vody**
(32) 201562162197 P
(31) 15.05.2015
(33) US
(86) PCT/US2016/030900
(87) WO 2016/186852
(74) ŽOVICOVÁ & ŽOVIC IP, s.r.o., Záhradnícka 36, Bratislava, 82108
-
- (97) **EP 3299442**
(47) 31.03.2021
(97) 28.03.2018
(51) **C10L 1/08** (2006.01)
F02B 3/08 (2006.01)
F02B 51/00 (2006.01)
C10L 1/10 (2006.01)
F02B 49/00 (2006.01)
(96) 25.11.2011
(96) 17199562.4
(73) Gane Energy & Resources Pty Ltd, Richmond, Victoria 3121, AU
(72) MORRIS, Greg, Richmond, Victoria 3121, AU
BREAR, Michael John, Parkville, Victoria 3010, AU
SLOCOMBE, Ronald Andrew, Richmond, Victoria 3121, AU
(54) **Palivo obsahující methanol a proces napájení vznětového motoru tímto palivem**
(32) 2010905225, 2010905226
(31) 25.11.2010, 25.11.2010
(33) AU, AU
(74) ŽOVICOVÁ & ŽOVIC IP, s.r.o., Záhradnícka 36, Bratislava, 82108
-
- (97) **EP 3305291**
(47) 19.05.2021
(97) 15.12.2016
- (51) **A61K 31/4184** (2006.01)
A61K 31/352 (2006.01)
A61K 9/20 (2006.01)
A61K 9/28 (2006.01)
A61P 1/04 (2006.01)
(96) 08.06.2016
(96) 16807788.1
(73) HK inno.N Corporation, Seoul 04551, KR
(72) LEE, Ha Jin, Seoul 06363, KR
KIM, Bong Tae, Anyang-si Gyeonggi-do 14075, KR
KIM, Hyun, Seongnam-si Gyeonggi-do 13581, KR
NAM, Ji Yeon, Seoul 06298, KR
PARK, Jie Eun, Anyang-si Gyeonggi-do 14061, KR
SONG, Geun Seog, Seoul 02826, KR
RYU, Shin Young, Namyangju-si Gyeonggi-do 12273, KR
KOIZUMI, Shinichi, Nagoya-shi Aichi 4500003, JP
TAKAHASHI, Nobuyuki, Nagoya-shi Aichi 4500003, JP
TAJIMI, Masaomi, Nagoya-shi Aichi 4500003, JP
(54) **Použití derivátu benzimidazolu pro léčbu nočního průlomu acidity**
(32) 201562172680 P
(31) 08.06.2015
(33) US
(86) PCT/KR2016/006072
(87) WO 2016/200148
(74) Traplová Hakr Kubát, advokátní a patentová kancelář, Ing. Jan Kubát, patentový zástupce, Přístavní 24, Praha 7, 17000
-
- (97) **EP 3311666**
(47) 05.05.2021
(97) 25.04.2018
(51) **A01N 35/00** (2006.01)
A61K 31/12 (2006.01)
C07D 319/18 (2006.01)
C07D 405/06 (2006.01)
C07D 405/10 (2006.01)
C07D 407/10 (2006.01)
C07D 409/06 (2006.01)
C07D 409/10 (2006.01)
C07C 49/784 (2006.01)
C07D 213/50 (2006.01)
A61P 25/00 (2006.01)
(96) 17.08.2011
(96) 17193280.9
(73) BioSplice Therapeutics, Inc., San Diego, CA 92121, US
(72) KC, Sunil Kumar, San Diego, CA 92127, US
WALLACE, David Mark, San Diego, CA 92121, US
HOOD, John, San Diego, CA 92130, US
BARROGA, Charlene F., San Diego, CA 92122, US
(54) **Diketony a hydroxyketony jako aktivátory kateninové signální dráhy**
(32) 374687 P, 201061427974 P
(31) 18.08.2010, 29.12.2010
(33) US, US
(74) Traplová Hakr Kubát, advokátní a patentová kancelář, Ing. Jan Kubát, patentový zástupce, Přístavní 24, Praha 7, 17000
-
- (97) **EP 3316856**
(47) 07.04.2021
(97) 05.01.2017
(51) **A61K 9/00** (2006.01)
A61K 9/10 (2006.01)
A61K 9/127 (2006.01)
A61K 47/24 (2006.01)
A61K 47/26 (2006.01)
A61K 31/155 (2006.01)
A61P 17/00 (2006.01)
A61K 8/43 (2006.01)
(96) 30.06.2016
(96) 16733592.6
(73) Sequessome Technology Holdings Limited, Valletta 1436, MT
(72) HENRY, William, London Greater London WC1B 3RA, GB
GARRAWAY, Richard Wolf, London Greater London WC1B 3RA, GB
(54) **Směsné formulace**
(32) 201511478, 201511469
(31) 30.06.2015, 30.06.2015
(33) GB, GB

(86) PCT/EP2016/065415
(87) WO 2017/001617
(74) Traplová Hakr Kubát, advokátní a patentová kancelář, Ing. Jan Kubát
patentový zástupce, Přístavní 24, Praha 7, 17000

(97) **EP 3329029**
(47) 24.03.2021
(97) 02.02.2017
(51) **C23C 2/12** (2006.01)
C23C 2/06 (2006.01)
C23C 2/28 (2006.01)
C21D 1/673 (2006.01)

(96) 29.07.2016
(96) 16756788.2
(73) Arcelormittal, 1160 Luxembourg, LU
(72) MACHADO AMORIM, Tiago, 57050 Longeville les Metz, FR
ALLELY, Christian, 57283 Maizières-lès-Metz, FR
LEUILLIER, Grégory, 57300 Hagondange, FR
(54) **Způsob výroby fosfátovatelného dílu vycházející z ocelového plechu
potaženého kovovým povlakem na bázi hliníku**
(32) PCT/IB2015/001285
(31) 30.07.2015
(33) IB
(86) PCT/IB2016/001076
(87) WO 2017/017521
(74) A. Holas & partner, Patentová a známková kancelář, Ing. Mgr. Hana
Holasová, Křížová 105/4, Brno, Staré Brno, 60300

(97) **EP 3338530**
(47) 24.02.2021
(97) 23.02.2017
(51) **A01D 34/68** (2006.01)
A01D 69/08 (2006.01)
A01D 69/02 (2006.01)
F16D 43/18 (2006.01)

(96) 23.03.2016
(96) 16836395.0
(73) Globe (Jiangsu) Co., Ltd., Zhonglou District Changzhou, Jiangsu 213023,
CN
(72) ZHANG, Wei, Jiangsu Province, CN
GUAN, Xiaodong, Changzhou Jiangsu 213023, CN
(54) **Energetický systém zahradního nástroje s funkcí automatického
pojezdu**
(32) 201510504564
(31) 18.08.2015
(33) CN
(86) PCT/CN2016/077174
(87) WO 2017/028530
(74) Všetěčka Zelený Švorčík a partneři, advokátní a patentová kancelář, JUDr.
Michal Havlík, Hálkova 1406/2, Praha 2, Nové Město, 12000

(97) **EP 3347149**
(47) 24.03.2021
(97) 17.11.2016
(51) **B22C 1/22** (2006.01)
B22C 9/02 (2006.01)

(96) 16.05.2016
(96) 16729659.9
(73) ASK Chemicals LLC, Wilmington, DE 19801, US
(72) WANG, Xianping, Dublin, OH 43016, US
STANCLIFFE, Mark, Bromyard Hereford Shire HR7 4LG, GB
PRIEBE, Christian, 42489 Wuelfrath, DE
KROKER, Joerg, Powell, OH 43065, US
(54) **Pojivový systém pro sníženou reakci kovu a formy**
(32) 201562161603 P, 201562161923 P
(31) 14.05.2015, 15.05.2015
(33) US, US
(86) PCT/US2016/032668
(87) WO 2016/183570
(74) Všetěčka Zelený Švorčík a partneři, advokátní a patentová kancelář, JUDr.
Michal Havlík, Hálkova 1406/2, Praha 2, Nové Město, 12000

(97) **EP 3354273**
(47) 24.03.2021
(97) 01.08.2018
(51) **A61K 38/04** (2006.01)

(96) 10.07.2006
(96) 17202836.7
(73) IPSEN PHARMA, 92100 Boulogne-Billancourt, FR
(72) DONG, Zheng Xin, Holliston, MA 01746, US
MOREAU, Jacques-Pierre, Upton, MA 01568, US

(54) **Ligandy melanokortinového receptoru**
(32) 697779 P, 748850 P
(31) 08.07.2005, 09.12.2005
(33) US, US
(74) ŽOVICOVÁ & ŽOVIC IP, s.r.o., Záhradnícka 36, Bratislava, 82108

(97) **EP 3365438**
(47) 28.04.2021
(97) 27.04.2017
(51) **C12N 9/14** (2006.01)

(96) 21.10.2016
(96) 16794111.1
(73) The United States of America, as represented by The Secretary,
Department of Health and Human Services, Bethesda, MD 20852-7660,
US

(72) KALER, Stephen, G., Bethesda, MD 20892, US
(54) **Kodonově optimalizovaná ATP7A CDNA s redukovanou velikostí a
použití při léčbě poruch transportu mědi**
(32) 201562244594 P
(31) 21.10.2015

(33) US
(86) PCT/US2016/058124
(87) WO 2017/070472
(74) Traplová Hakr Kubát, advokátní a patentová kancelář, Ing. Jan Kubát,
patentový zástupce, Přístavní 24, Praha 7, 17000

(97) **EP 3371490**
(47) 17.03.2021
(97) 11.05.2017
(51) **F16K 3/03** (2006.01)
F16K 3/06 (2006.01)

F16K 3/18 (2006.01)
F41A 21/30 (2006.01)
F41A 21/34 (2006.01)
(96) 04.11.2016
(96) 16862530.9

(73) Ursus Invest AS, 7011 Trondheim, NO
(72) RØST, Bernt Erik, 7022 Trondheim, NO
(54) **Ventilové zařízení**
(32) 20151494
(31) 04.11.2015

(33) NO
(86) PCT/NO2016/050219
(87) WO 2017/078541
(74) PatentEnter s.r.o., Koliště 1965/13a, Brno, Černá Pole, 60200

(97) **EP 3380120**
(47) 21.04.2021
(97) 01.06.2017
(51) **A61K 39/385** (2006.01)
A61K 39/00 (2006.01)
A61P 37/00 (2006.01)
A61P 37/04 (2006.01)

(96) 25.11.2016
(96) 16801468.6
(73) Assistance Publique - Hôpitaux de Paris, 75004 Paris, FR
Université Paris 13, 93430 Villetaneuse, FR

(72) CARPENTIER, Antoine, 75007 Paris, FR
BANISSI, Claire, 94300 Vincennes, FR
(54) **Imunostimulační kompozice**
(32) 15306887
(31) 27.11.2015

(33) EP
(86) PCT/EP2016/078794
(87) WO 2017/089529
(74) Traplová Hakr Kubát, advokátní a patentová kancelář, Ing. Jan Kubát
patentový zástupce, Přístavní 24, Praha 7, 17000

(97) **EP 3386916**
(47) 14.04.2021
(97) 01.02.2018

(51) C01B 33/021	(2006.01)	F24F 13/075	(2006.01)
D06M 11/83	(2006.01)	(96) 07.05.2018	
B22F 1/00	(2006.01)	(96) 18171050.0	
B22F 9/04	(2006.01)	(73) Dr. Schneider Kunststoffwerke GmbH, 96317 Kronach-Neuses, DE	
B22F 9/08	(2006.01)	(72) Dominic, Horner, 96317 Kronach, DE	
C22C 1/04	(2006.01)	(72) Kraus, Lukas, 96317 Kronach, DE	
H01M 4/134	(2010.01)	(54) Ventilační otvor	
H01M 4/38	(2006.01)	(32) 102017111011	
B82Y 30/00	(2011.01)	(31) 19.05.2017	
(96) 27.07.2017		(33) DE	
(96) 17833569.1		(74) Karel Bauer, Urešova 1266/2, Praha 4, Kunratice, 14800	
(73) Epro Development Limited, Kowloon, Hong Kong, CN			
(72) LAU, Albert Pui Sang, Kowloon Hong Kong, CN		(97) EP 3409287	
(72) LAU, Lee Cheung, Kowloon Hong Kong, CN		(47) 07.04.2021	
(54) Zlepšení při výrobě křemíkových nanočástic a jejich použití		(97) 05.12.2018	
(32) 16109004		(51) C07K 16/30	(2006.01)
(31) 27.07.2016		A61P 35/00	(2006.01)
(33) HK		A61P 43/00	(2006.01)
(86) PCT/CN2017/094619		A61K 47/68	(2017.01)
(87) WO 2018/019266		A61K 39/00	(2006.01)
(74) Traplová Hakr Kubát, advokátní a patentová kancelář, Ing. Jan Kubát		A61N 5/10	(2006.01)
patentový zástupce, Přístavní 24, Praha 7, 17000		(96) 29.09.2011	
		(96) 18171803.2	
		(73) Agensys, Inc., Santa Monica, CA 90404, US	
(97) EP 3394378			
(47) 21.04.2021			
(97) 29.06.2017		(72) SATPAEV, Daulet, Santa Monica, CA 90405, US	
(51) E06B 3/663	(2006.01)	MORRISON, Robert Kendall, Santa Monica, CA 90403, US	
(96) 04.11.2016		MORRISON, Karen Jane Meyrick, Santa Monica, CA 90403, US	
(96) 16794258.0		GUDAS, Jean, Los Angeles, CA 90049, US	
(73) Rolltech A/S, 9800 Hjørring, DK		JAKOBOVITS, Aya, Beverly Hills, CA 90210, US	
(72) RUNZE, Peter, 92421 Schwandorf, DE		TORGOV, Michael, Santa Monica, CA 90404, US	
REHLING, Marc, 71144 Steinenbronn, DE		AN, Zili, Santa Monica, CA 90404, US	
MÖLLER, Michael, 93413 Cham, DE		(54) Protilátkové lékové konjugáty (ADC), které se vážou na 191P4D12 proteiny	
KÖNIGSBERGER, Bernhard, 93464 Tiefenbach, DE		(32) 38793310 P	
(54) Distanční vložka pro izolační skleněné panely		(31) 29.09.2010	
(32) 102015122716, 102016115023		(33) US	
(31) 23.12.2015, 12.08.2016		(74) Všetečka Zelený Švorčík a partneři, advokátní a patentová kancelář, JUDr.	
(33) DE, DE		Michal Havlík, Hálkova 1406/2, Praha 2, Nové Město, 12000	
(86) PCT/EP2016/076658			
(87) WO 2017/108242		(97) EP 3409640	
(74) FISCHER & PARTNER IP s.r.o., Na hrobcí 294/5, Praha 2, Nové Město, 12800		(47) 19.05.2021	
		(97) 27.07.2017	
		(51) C01B 13/32	(2006.01)
(97) EP 3401977		C01F 7/02	(2006.01)
(47) 17.03.2021		C01G 23/053	(2006.01)
(97) 14.11.2018		C01G 25/02	(2006.01)
(51) B60L 50/60	(2019.01)	(96) 19.01.2017	
B60L 53/80	(2019.01)	(96) 17741479.4	
B60L 58/13	(2019.01)	(73) Fujimi Incorporated, Kiyosu-shi, Aichi 452-8502, JP	
H01M 10/613	(2014.01)	(72) TSUBOTA, Shogo, Kiyosu-shi Aichi 452-8502, JP	
H01M 10/625	(2014.01)	HEPBURN, Robert, Tualatin Oregon 97062, US	
H01M 10/6557	(2014.01)	(54) Způsob výroby porézního oxidu kovu	
H01M 2/10	(2006.01)	(32) 201662281361 P, 201662338756 P	
H01M 10/48	(2006.01)	(31) 21.01.2016, 19.05.2016	
H01M 10/44	(2006.01)	(33) US, US	
H02J 7/00	(2006.01)	(86) PCT/JP2017/001729	
H01M 10/6555	(2014.01)	(87) WO 2017/126602	
B60L 50/64	(2019.01)	(74) Traplová Hakr Kubát, advokátní a patentová kancelář, Ing. Jan Kubát,	
(96) 23.04.2018		patentový zástupce, Přístavní 24, Praha 7, 17000	
(96) 18168792.2			
(73) Fritz GmbH & Co. KG, 74193 Schwaigern, DE		(97) EP 3416936	
(72) Doll, Fredy, 77855 Achem, DE		(47) 24.03.2021	
Fritz, Wolfram, 74193 Schwaigern, DE		(97) 24.08.2017	
Nohe, Andreas, 74834 Elztal, DE		(51) C07C 29/151	(2006.01)
Sanna, Gerardo, 73547 Lorch, DE		C07C 29/154	(2006.01)
(54) Stacionární skladovací systém pro baterie		(96) 16.02.2017	
(32) 102017207691		(96) 17704510.1	
(31) 08.05.2017		(73) Fundació Institut Català d'Investigació Química (ICIQ), 43007 Tarragona, ES	
(33) DE		(72) URAKAWA, Atsushi, Kasuga Fukuoka 816-0813, JP	
(74) Čermák a spol., JUDr. Karel Čermák Ph.D., LL.M., advokát, Elišky		BANSODE, Atul, Maharashtra 415506, IN	
Peškové 735/15, Praha 5, Smíchov, 15000		GAIKWAD, Rohit Vilas, Pune, Maharashtra 411014, IN	
		(54) Postup výroby methanolu	
(97) EP 3403859		(32) 16382062	
(47) 07.04.2021		(31) 16.02.2016	
(97) 21.11.2018			
(51) B60H 1/34	(2006.01)		

(33) EP		<i>A61K 31/4748</i>	(2006.01)
(86) PCT/EP2017/053535		<i>A61K 31/497</i>	(2006.01)
(87) WO 2017/140800		<i>A61K 31/506</i>	(2006.01)
(74) A. Holas & partner, Patentová a známková kancelář, Ing. Mgr. Hana Holasová, Křižová 105/4, Brno, Staré Brno, 60300	(96) 20.02.2017		
	(96) 17709189.9		
	(73) Novartis AG, 4056 Basel, CH		
(97) EP 3416983	(72) LAFFITTE, Bryan, San Diego, California 92121, US		
(47) 07.04.2021	BADMAN, Michael, Cambridge, Massachusetts 02139, US		
(97) 24.08.2017	CHEN, Jin, East Hanover, New Jersey 07936-1080, US		
(51) <i>A61P 11/00</i>	LINDGREN, Sam, 4002 Basel, CH		
	(54) Způsoby použití fxr agonistů		
<i>A61P 17/00</i>	(32) 201662298121 P, 201662420661 P		
<i>A61P 17/06</i>	(31) 22.02.2016, 12.12.2016		
<i>A61P 19/02</i>	(33) US, US		
<i>A61K 39/00</i>	(86) PCT/IB2017/050963		
<i>C07K 16/24</i>	(87) WO 2017/145041		
(96) 17.02.2017	(74) Traplová Hakr Kubát, advokátní a patentová kancelář, Ing. Jan Kubát, patentový zástupce, Přístavní 24, Praha 7, 17000		
(96) 17705873.2			
(73) MorphoSys AG, 82152 Planegg, DE			
(72) HAAS, Jan Dominik, 81475 München, DE	(97) EP 3431475		
KLATTIG, Jürgen, 82380 Peißenberg, DE	(47) 07.04.2021		
VANDEGHINSTE, Nick Ernest René, 2800 Mechelen, BE	(97) 23.01.2019		
(54) Protilátky proti IL-17C	(51) <i>C07D 471/04</i>	(2006.01)	
(32) 16156582, 16156651	<i>A61K 31/519</i>	(2006.01)	
(31) 19.02.2016, 22.02.2016	<i>A61P 35/00</i>	(2006.01)	
(33) EP, EP	(96) 08.02.2014		
(86) PCT/EP2017/053592	(96) 18186675.7		
(87) WO 2017/140831	(73) Pfizer Inc., New York, NY 10017, US		
(74) Traplová Hakr Kubát, advokátní a patentová kancelář, Ing. Jan Kubát, patentový zástupce, Přístavní 531/24, Praha 7, Holešovice, 17000	(72) CHEKAL, Brian Patrick, Niantic, CT Connecticut 06357, US		
	IDE, Nathan D., Mystic, CT Connecticut 06355, US		
	(54) Pevné formy selektivních CDK4/6 inhibitorů		
(97) EP 3417081	(32) 201361767761 P		
(47) 31.03.2021	(31) 21.02.2013		
(97) 24.08.2017	(33) US		
(51) <i>C22B 9/193</i>	(74) Všetečka Zelený Švorčík a partneři, advokátní a patentová kancelář, JUDr. Pavel Zelený, Hálkova 1406/2, Praha 2, Nové Město, 12000		
<i>B22D 23/10</i>			
<i>B22D 7/06</i>			
(96) 27.01.2017			
(96) 17753570.5			
(73) Uddeholms AB, 683 85 Hagfors, SE			
(72) SJÖQVIST PERSSON, Eva, 683 92 Hagfors, SE			
(54) Forma pro výrobu ocelí na formy elektrickým přetavováním strusky	(97) EP 3432970		
(32) 1650203	(47) 24.03.2021		
(31) 16.02.2016	(97) 09.08.2018		
(33) SE	(51) <i>A61M 31/00</i>	(2006.01)	
(86) PCT/SE2017/050073	<i>A61K 9/00</i>	(2006.01)	
(87) WO 2017/142455	(96) 01.02.2018		
(74) PATENTSERVIS Praha a.s., Na Podkovce 281/10, Praha 4, Podolí, 14700	(96) 18705786.4		
	(73) TARIS Biomedical LLC, Lexington, Massachusetts 02421, US		
	(72) LEE, Heejin, Bedford, MA 01730, US		
	ABBATE, Emily, Nashua New Hampshire 03062, US		
	HOCKING, Sarah, Winchester Massachusetts 01890, US		
	GIESING, Dennis, Lees Summit Missouri 64082, US		
	(54) Zařízení pro dodávání léčiv in vivo		
(97) EP 3417471	(32) 201762453333 P, 201762480744 P		
(47) 02.06.2021	(31) 01.02.2017, 03.04.2017		
(97) 24.08.2017	(33) US, US		
(51) <i>H01J 41/20</i>	(86) PCT/US2018/016463		
	(87) WO 2018/144738		
<i>F04B 37/04</i>	(74) Všetečka Zelený Švorčík a partneři, advokátní a patentová kancelář, JUDr. Michal Havlík, Hálkova 1406/2, Praha 2, Nové Město, 12000		
(96) 15.02.2017			
(96) 17705850.0			
(73) Saes Getters S.p.A., 20020 Lainate MI, IT			
(72) PORCELLI, Tommaso, I-20144 Milano (MI), IT			
SIVIERO, Fabrizio, I-20020 Lainate (MI), IT			
GALLITOGNOTTA, Alessandro, I-21040 Origgio (VA), IT			
(54) Nepórovitá katoda a rozprašovací iontový vakuový čerpací systém, který ji obsahuje	(97) EP 3436789		
(32) UB20160885	(47) 12.05.2021		
(31) 19.02.2016	(97) 05.10.2017		
(33) IT	(51) <i>G01F 23/296</i>	(2006.01)	
(86) PCT/EP2017/053407	(96) 14.03.2017		
(87) WO 2017/140730	(96) 17712938.4		
(74) ZIVKO MIJATOVIC & PARTNERS s.r.o., Jugoslávských partyzánů 639/26, Praha 6, Bubeneč, 16000	(73) Vitesco Technologies GmbH, 30165 Hannover, DE		
	(72) ROTH, Manfred, 90613 Großhabersdorf, DE		
	PFEIFFER, Karl-Friedrich, 91058 Erlangen, DE		
	KONOPKA, Peter, 02313 Cierne, SK		
	MEZULIAN, Frantisek, 736 01 Havírov-Podlesí, CZ		
	SOFER, Pavel, 748 01 Hlucín, CZ		
	(54) Způsob výroby ultrazvukového senzoru a ultrazvukový senzor		
(97) EP 3419625	(32) 102016205240		
(47) 07.04.2021	(31) 30.03.2016		
(97) 31.08.2017	(33) DE		
(51) <i>A61K 31/46</i>			
<i>A61P 1/00</i>			
<i>A61P 1/16</i>			

(86) PCT/EP2017/055991
(87) WO 2017/167574
(74) Traplová Hakr Kubát, advokátní a patentová kancelář, Ing. Jan Kubát, patentový zástupce, Přístavní 24, Praha 7, 17000

(97) **EP 3437701**
(47) 10.03.2021
(97) 06.02.2019
(51) **A63C 7/02** (2006.01)
(96) 03.08.2017
(96) 17184621.5
(73) Pomoca S.A., 1026 Denges, CH
University of Innsbruck, 6020 Innsbruck, AT
(72) BECHTOLD, Thomas, 6850 Dornbirn, AT
BERNHARD, Alicia, 6850 Dornbirn, AT
CAVEN, Barnaby, 6850 Dornbirn, AT
WRIGHT, Tom, 6850 Dornbirn, AT
CASTELLETT, Josep, 1026 Denges, CH
MILLASTRE, Jordi, 1026 Denges, CH
(54) **Jednosměrný třecí materiál**
(74) Všeťka Zelený Švorčík a partneři, advokátní a patentová kancelář, JUDr. Michal Havlík, Hálkova 1406/2, Praha 2, Nové Město, 12000

(97) **EP 3440329**
(47) 17.02.2021
(97) 12.10.2017
(51) **F02D 19/06** (2006.01)
(96) 05.04.2017
(96) 17716504.0
(73) Befinal GmbH, 44627 Herne, DE
(72) BECKER, Holger, 44627 Herne, DE
(54) **Systém k přepravě paliva pro zásobování motoru a způsob zásobování motoru palivem**
(32) PCT/EP2016/057443
(31) 05.04.2016
(33) EP
(86) PCT/EP2017/058158
(87) WO 2017/174680
(74) Kania, Sedlák, Smola, s.r.o., Mendlovo náměstí 907/1a, Brno, Staré Brno, 60300

(97) **EP 3440950**
(47) 14.04.2021
(97) 13.02.2019
(51) **A24F 40/30** (2020.01)
A61M 15/06 (2006.01)
A61M 11/04 (2006.01)
A61M 15/00 (2006.01)
A24F 40/10 (2020.01)
A24F 40/20 (2020.01)
A24F 40/44 (2020.01)
A61M 16/10 (2006.01)
(96) 21.10.2015
(96) 18190846.8
(73) Nicoventures Trading Limited, London WC2R 3LA, GB
(72) ABI AOUN, Walid, London, greater London WC1R 3LA, GB
ABRAMOV, Oleg Jurievich, London, greater London WC1R 3LA, GB
NICHOLSON, Gary, London, greater London WC1R 3LA, GB
FIRMIN, Paval, London, greater London WC1R 3LA, GB
DIGARD, Helena, London, greater London WC1R 3LA, GB
(54) **ZAŘÍZENÍ A ZPŮSOB GENEROVÁNÍ VDECHOVATELNÉHO MÉDIA A NÁPLŇ K POUŽITÍ S NÍM**
(32) 201418817
(31) 22.10.2014
(33) GB
(74) Traplová Hakr Kubát, advokátní a patentová kancelář, Ing. Jan Kubát, patentový zástupce, Přístavní 24, Praha 7, 17000

(97) **EP 3442795**
(47) 24.03.2021
(97) 19.10.2017
(51) **B32B 27/20** (2006.01)
B32B 27/08 (2006.01)
B32B 3/04 (2006.01)
B32B 3/06 (2006.01)
B32B 5/02 (2006.01)

B32B 7/02 (2019.01)
B32B 7/12 (2006.01)
B32B 27/12 (2006.01)
B32B 27/28 (2006.01)
B32B 27/30 (2006.01)
B32B 27/36 (2006.01)
B32B 27/38 (2006.01)
B32B 5/08 (2006.01)
(96) 11.04.2017
(96) 17782942.1
(73) Continental Structural Plastics, Inc., Auburn Hills, MI 48326, US
(72) BONTE, Philippe, 49420 Ombrée d'Anjou (Pouance), FR
TOITGANS, Marc-philippe, 49420 Ombrée d'Anjou (Pouance), FR
BOYER, Dominique, 49420 Ombrée d'Anjou (Pouance), FR
SIWAJEK, Michael J., Rochester Hills MI 48306, US
GUHA, Probir Kumar, Bloomfield Hills MI 48301, US
SKOP, Shane, Auburn Hills, Michigan 48326, US
HILTUNEN, Michael J., Rochester, Michigan 48307, US
(54) **Komponenty vozidel tvořené epoxidovaným sekaným sklem navázaným na termosetovou matici**
(32) 201662320963 P
(31) 11.04.2016
(33) US
(86) PCT/US2017/026911
(87) WO 2017/180560
(74) Traplová Hakr Kubát, advokátní a patentová kancelář, Ing. Jan Kubát, patentový zástupce, Přístavní 24, Praha 7, 17000

(97) **EP 3446483**
(47) 21.04.2021
(97) 30.11.2017
(51) **H04N 19/176** (2014.01)
H04N 19/70 (2014.01)
H04N 19/119 (2014.01)
H04N 19/172 (2014.01)
H04N 19/46 (2014.01)
(96) 25.05.2017
(96) 17729289.3
(73) ARRIS Enterprises LLC, Suwanee, GA 30024, US
PANUSOPONE, Krit, San Diego California 92130, US
HONG, Seungwook, San Diego California 92127, US
YU, Yue, San Diego California 92126, US
WANG, Limin, San Diego California 92128, US
(54) **Rozdělení binární, ternární a čtyřstromu pro JNET kódování video dat**
(32) 201662341325 P, 201662408696 P, 201662414060 P
(31) 25.05.2016, 14.10.2016, 28.10.2016
(33) US, US, US
(86) PCT/US2017/034590
(87) WO 2017/205700
(74) Traplová Hakr Kubát, advokátní a patentová kancelář, Ing. Jan Kubát, patentový zástupce, Přístavní 24, Praha 7, 17000

(97) **EP 3452047**
(47) 07.04.2021
(97) 09.11.2017
(51) **A61K 31/565** (2006.01)
A61K 31/135 (2006.01)
A61P 15/00 (2006.01)
A61K 9/00 (2006.01)
(96) 01.05.2017
(96) 17792282.0
(73) TA Pharma Pty Ltd, Castlcreag NSW 2068, AU
(72) VANCAILLIE, Thierry, Castlcreag, New South Wales 2068, AU
HEWITT, Alan, Pen-y-cae Wrexham LL14 1TW, GB
(54) **Kompozice obsahující estriol a amitriptylin nebo nortriptylin pro léčbu chronické vulvální a perinální bolesti a příznaky a podmínky s tím spojené**
(32) 2016901605
(31) 02.05.2016
(33) AU
(86) PCT/AU2017/050398
(87) WO 2017/190183
(74) Všeťka Zelený Švorčík a partneři, advokátní a patentová kancelář, JUDr. Michal Havlík, Hálkova 1406/2, Praha 2, Nové Město, 12000

(97) **EP 3452071**
(47) 07.04.2021
(97) 09.11.2017
(51) **A61K 38/00** (2006.01)
C07K 14/33 (2006.01)
(96) 05.05.2017
(96) 17724335.9
(73) Ipsen Biopharm Limited, Wrexham LL13 9UF, GB
(72) LIU, Sai Man, Oxford OX3 0SE, GB
(54) **Chimérické neurotoxiny**
(32) 201607901
(31) 05.05.2016
(33) GB
(86) PCT/EP2017/060821
(87) WO 2017/191315
(74) Všeťečka Zelený Švorčík a partneři, advokátní a patentová kancelář, JUDr. Otakar Švorčík, Hálkova 1406/2, Praha 2, Nové Město, 12000

(97) **EP 3454995**
(47) 24.03.2021
(97) 16.11.2017
(51) **B05C 1/08** (2006.01)
(96) 05.12.2016
(96) 16828976.7
(73) Nordmeccanica SpA, 29122 Piacenza, IT
(72) CERCIELLO, Vincenzo, 29122 Piacenza, IT
FARINA, Stefano, 29122 Piacenza, IT
SCOPESI, Lino, 29122 Piacenza, IT
(54) **Zařízení pro rozprostírání adheziva na fólii a přístroj pro výrobu vícevrstvé fólie opatřený zmíněným rozprostíracím zařízením**
(32) UA20163312
(31) 10.05.2016
(33) IT
(86) PCT/IB2016/057353
(87) WO 2017/195011
(74) Všeťečka Zelený Švorčík a partneři, advokátní a patentová kancelář, JUDr. Michal Havlík, Hálkova 1406/2, Praha 2, Nové Město, 12000

(97) **EP 3456460**
(47) 31.03.2021
(97) 13.12.2018
(51) **B23K 35/36** (2006.01)
B23K 35/14 (2006.01)
B23K 35/365 (2006.01)
B23K 35/368 (2006.01)
B23K 35/40 (2006.01)
B23K 35/02 (2006.01)
B23K 35/362 (2006.01)
B23K 35/26 (2006.01)
C22C 13/00 (2006.01)
(96) 27.12.2017
(96) 17909653.2
(73) Senju Metal Industry Co., Ltd., Tokyo 120-8555, JP
(72) ONITSUKA, Motohiro, Tokyo 120-8555, JP
KURASAWA, Yoko, Tokyo 120-8555, JP
KUGI, Toshihisa, Tokyo 120-8555, JP
KAWASAKI, Hiroyoshi, Tokyo 120-8555, JP
(54) **Použití tavidla v pájkách s jádrem z pryskyřičného tavidla, použití tavidla v a pájkách potažených tavidlem, pájka s jádrem z pryskyřičného tavidla a pájka potažená tavidlem**
(32) 2017112459
(31) 07.06.2017
(33) JP
(86) PCT/JP2017/046832
(87) WO 2018/225288
(74) Čermák a spol., JUDr. Karel Čermák Ph.D., LL.M., advokát, Elišky Peškové 735/15, Praha 5, Smíchov, 15000

(97) **EP 3464318**
(47) 21.04.2021
(97) 07.12.2017
(51) **A61K 39/00** (2006.01)
A61K 47/68 (2017.01)
A61P 37/06 (2006.01)
C07K 16/24 (2006.01)
C07J 71/00 (2006.01)

C07K 16/18 (2006.01)
(96) 01.06.2017
(96) 17733222.8
(73) AbbVie Inc., North Chicago, IL 60064, US
(72) MCPHERSON, Michael J., Ashby Massachusetts 01431, US
HOBSON, Adrian D., Shrewsbury Massachusetts 01545, US
HAYES, Martin E., Pepperell Massachusetts 01463, US
MARVIN, Christopher C., Grayslake Illinois 60030, US
SCHMIDT, Diana, Antioch Illinois 60002, US
WAEGELL, Wendy, Brookfield Massachusetts 01506, US
GOESS, Christian, Sturbridge Massachusetts 01566, US
OH, Jason Z., Shrewsbury Massachusetts 01545, US
HERNANDEZ JR., Axel, Charlton Massachusetts 01507, US
RANDOLPH, John T., Libertyville Illinois 60048, US
(54) **Agonista glukokortikoidního receptoru a jeho imunokonjugáty**
(32) 201662344948 P, 201662371134 P
(31) 02.06.2016, 04.08.2016
(33) US, US
(86) PCT/US2017/035518
(87) WO 2017/210471
(74) PatentEnter s.r.o., Koliště 1965/13a, Brno, Černá Pole, 60200

(97) **EP 3469302**
(47) 19.05.2021
(97) 07.02.2019
(51) **G01B 11/22** (2006.01)
G01B 9/02 (2006.01)
B23K 26/03 (2006.01)
(96) 05.07.2018
(96) 18740759.8
(73) Precitec GmbH & Co. KG, 76571 Gaggenau, DE
(72) STREBEL, Matthias, 76571 Gaggenau, DE
(54) **Způsob optického měření hloubky provaření**
(32) 102017117413
(31) 01.08.2017
(33) DE
(86) PCT/EP2018/068277
(87) WO 2019/025118
(74) Čermák a spol., JUDr. Karel Čermák Ph.D., LL.M., advokát, Elišky Peškové 735/15, Praha 5, Smíchov, 15000

(97) **EP 3472395**
(47) 24.03.2021
(97) 28.12.2017
(51) **E03C 1/23** (2006.01)
A47K 1/14 (2006.01)
E03C 1/262 (2006.01)
(96) 20.06.2017
(96) 17732862.2
(73) Oy Prevox Ab, 66900 Nykarleby, FI
(72) STRANDVALL, Sören, 66900 Nykarleby, FI
(54) **Úspořádání dřezové zátky**
(32) 1650862
(31) 20.06.2016
(33) SE
(86) PCT/EP2017/065125
(87) WO 2017/220604
(74) Všeťečka Zelený Švorčík a partneři, advokátní a patentová kancelář, JUDr. Michal Havlík, Hálkova 1406/2, Praha 2, Nové Město, 12000

(97) **EP 3476686**
(47) 24.03.2021
(97) 01.05.2019
(51) **B61B 12/00** (2006.01)
H01G 11/00 (2013.01)
(96) 01.07.2010
(96) 18202923.1
(73) Ropetrans AG, 6343 Rotkreuz, CH
(72) Gubler, Daniel, 4805 Brittnau, CH
(54) **Lanovka s vozidly pro přepravu osob a/nebo věci**
(32) 10572009, PCT/EP2010/059096
(31) 08.07.2009, 25.06.2010
(33) CH, EP
(74) KOREJZOVA LEGAL v.o.s., JUDr. Petra Sauvage de Brantes, Korunní 810/104, Praha 10, Vinohrady, 10100

- (97) **EP 3478374**
(47) 02.06.2021
(97) 04.01.2018
(51) **A63B 69/36** (2006.01)
A63C 19/00 (2006.01)
(96) 20.06.2017
(96) 17772123.0
(73) Borisov, Sergei Vladimirovich, Moscow 119146, RU
(72) Borisov, Sergei Vladimirovich, Moscow 119146, RU
(54) **Golfové hřiště "kaleidoskop"**
(32) 2016126449
(31) 01.07.2016
(33) RU
(86) PCT/RU2017/000434
(87) WO 2018/004388
(74) Všeťečka Zelený Švorčík a partneři, advokátní a patentová kancelář, JUDr. Michal Havlík, Hálkova 1406/2, Praha 2, Nové Město, 12000
-
- (97) **EP 3484613**
(47) 24.02.2021
(97) 18.01.2018
(51) **B01J 20/28** (2006.01)
B01J 20/286 (2006.01)
B01J 20/32 (2006.01)
(96) 14.07.2017
(96) 17742288.8
(73) Puridify Ltd., Stevenage, Hertfordshire SG1 2FX, GB
(72) HUMMERSONE, Marc, Stevenage Hertfordshire SG2 7LA, GB
WALLIS, Benjamin, Stevenage Hertfordshire SG1 1NR, GB
LEROUX, Frederic, Kentish Town Greater London NW5 2SG, GB
LAW, William, Heydon Cambridgeshire SG8 8PN, GB
(54) **Funkcionalizovaná chromatografická média zahrnující polymerní nano-vlákná a způsob jejich přípravy**
(32) 201612249, 201612252, 201709996
(31) 14.07.2016, 14.07.2016, 22.06.2017
(33) GB, GB, GB
(86) PCT/GB2017/052085
(87) WO 2018/011600
(74) Všeťečka Zelený Švorčík a partneři, advokátní a patentová kancelář, JUDr. Michal Havlík, Hálkova 1406/2, Praha 2, Nové Město, 12000
-
- (97) **EP 3484875**
(47) 07.04.2021
(97) 18.01.2018
(51) **C07D 403/12** (2006.01)
A61K 31/4184 (2006.01)
A61P 35/00 (2006.01)
(96) 10.07.2017
(96) 17740885.3
(73) Eli Lilly and Company, Indianapolis, IN 46285, US
(72) BASTIAN, Jolie Anne, Indianapolis, Indiana 46206-6288, US
CLAYTON, Joshua Ryan, Indianapolis, Indiana 46206-6288, US
COATES, David Andrew, Indianapolis, Indiana 46206-6288, US
SALL, Daniel Jon, Indianapolis, Indiana 46206-6288, US
WOODS, Timothy Andrew, Indianapolis, Indiana 46206-6288, US
(54) **Pyrazolylaminobenzimidazolové deriváty jako inhibitory JAK**
(32) 201662362208 P
(31) 14.07.2016
(33) US
(86) PCT/US2017/041388
(87) WO 2018/013486
(74) A. Holas & partner, Patentová a známková kancelář, Ing. Mgr. Hana Holasová, Křižová 105/4, Brno, Staré Brno, 60300
-
- (97) **EP 3486248**
(47) 07.04.2021
(97) 22.05.2019
(51) **C07D 498/18** (2006.01)
C07D 498/16 (2006.01)
A61P 35/00 (2006.01)
(96) 26.09.2013
(96) 18213678.8
(73) ImmunoGen, Inc., Waltham, MA 02451, US
(72) Widdison, Wayne C, Belmont, MA 02478, US
Zhao, Robert Yongxin, Lexington, MA 02421, US
(54) **Vylepšené způsoby pro acylaci maytansinolu**
-
- (32) 201261705731 P
(31) 26.09.2012
(33) US
(74) ZIVKO MIJATOVIC & PARTNERS s.r.o., Jugoslávských partyzánů 639/26, Praha 6, Bubeneč, 16000
-
- (97) **EP 3487720**
(47) 05.05.2021
(97) 25.01.2018
(51) **B60J 1/00** (2006.01)
H03K 17/96 (2006.01)
B32B 17/10 (2006.01)
(96) 12.05.2017
(96) 17723675.9
(73) SAINT-GOBAIN GLASS FRANCE, 92400 Courbevoie, FR
(72) WEBER, Patrick, 52477 Alsdorf, DE
(54) **Okenní tabule s kapacitní spínací oblastí pro bezdotykové ovládání funkce**
(32) 16180280
(31) 20.07.2016
(33) EP
(86) PCT/EP2017/061430
(87) WO 2018/015040
(74) Všeťečka Zelený Švorčík a partneři, advokátní a patentová kancelář, JUDr. Michal Havlík, Hálkova 1406/2, Praha 2, Nové Město, 12000
-
- (97) **EP 3496739**
(47) 28.04.2021
(97) 18.01.2018
(51) **A61K 38/17** (2006.01)
A61K 47/68 (2006.01)
A61P 7/00 (2006.01)
A61P 11/00 (2006.01)
(96) 14.07.2017
(96) 17828540.9
(73) Acceleron Pharma Inc., Cambridge, MA 02139, US
(72) KUMAR, Ravindra, Acton MA 01720, US
KNOPF, John, Carlisle MA 01741, US
(54) **Kompozice zahrnující polypeptidy actriia k použití v léčbě plicní hypertenze**
(32) 201662362955 P, 201762453888 P, 201762510403 P
(31) 15.07.2016, 02.02.2017, 24.05.2017
(33) US, US, US
(86) PCT/US2017/042157
(87) WO 2018/013936
(74) PatentEnter s.r.o., Koliště 1965/13a, Brno, Černá Pole, 60200
-
- (97) **EP 3498385**
(47) 07.04.2021
(97) 19.06.2019
(51) **B05D 5/12** (2006.01)
H01G 9/008 (2006.01)
H01G 9/048 (2006.01)
H01G 11/70 (2013.01)
H01G 11/86 (2013.01)
H01G 11/24 (2013.01)
H01G 11/40 (2013.01)
H01M 4/04 (2006.01)
H01G 9/04 (2006.01)
H01G 11/28 (2013.01)
H01G 11/38 (2013.01)
(96) 09.02.2005
(96) 18206064.0
(73) Maxwell Technologies, Inc., San Diego, CA 92123, US
(72) MITCHELL, Porter, San Diego, CA California 92129, US
XI, Xiaomei, Carlsbad, CA California 92008, US
ZHONG, Linda, San Diego, CA California 92130, US
(54) **Kompozitní elektroda a způsob její výroby**
(32) 54609304 P, 55757604 P, 57872204 P, 91693604
(31) 19.02.2004, 30.03.2004, 10.06.2004, 12.08.2004
(33) US, US, US, US
(74) INPARTNERS GROUP, Ing. Dušan Kendereški, Tuřanka 1519/115a, Brno, Slatina, 62700
-
- (97) **EP 3499039**
(47) 31.03.2021

- (97) 19.06.2019
(51) **F04C 18/16** (2006.01)
F04C 25/02 (2006.01)
F04C 29/04 (2006.01)
(96) 15.12.2017
(96) 17207576.4
(73) PFEIFFER VACUUM GMBH, 35614 Asslar, DE
(72) Huber, Peter, 35510 Butzbach, DE
(54) **Šroubové vakuové čerpadlo**
(74) Všeťečka Zelený Švorčík a partneři, advokátní a patentová kancelář, JUDr. Michal Havlík, Hálkova 1406/2, Praha 2, Nové Město, 12000
-
- (97) **EP 3508529**
(47) 31.03.2021
(97) 08.03.2018
(51) **C08L 29/04** (2006.01)
C08L 5/00 (2006.01)
B29C 55/28 (2006.01)
C08K 5/00 (2006.01)
C08K 13/02 (2006.01)
C08K 5/053 (2006.01)
C08K 5/06 (2006.01)
C08K 5/17 (2006.01)
C08K 3/36 (2006.01)
C08K 5/098 (2006.01)
C08K 5/20 (2006.01)
(96) 05.09.2017
(96) 17845564.8
(73) Polye Materials Co., Ltd., Guangdong 511540, CN
Solubag SPA, Santiago, 802035, CL
(72) CUI, Yuefei, Qingyuan Guangdong 511540, CN
BOETTCHER, Roberto Astete, Comuna de El Bosque Santiago 802035, CL
XIE, Bin, Qingyuan Guangdong 511540, CN
(54) **Ve vodě rozpustná nákupní taška a způsob její výroby**
(32) 201610801616
(31) 05.09.2016
(33) CN
(86) PCT/CN2017/100434
(87) WO 2018/041262
(74) Všeťečka Zelený Švorčík a partneři, advokátní a patentová kancelář, JUDr. Michal Havlík, Hálkova 1406/2, Praha 2, Nové Město, 12000
-
- (97) **EP 3513245**
(47) 21.04.2021
(97) 22.03.2018
(51) **G02C 1/04** (2006.01)
(96) 12.09.2017
(96) 17850332.2
(73) Lindberg A/S, 8230 Aabyhøj, DK
(72) BØJVAD, Lars, 8270 Højbjerg, DK
CASPERSEN, Ulrik, 8260 Viby J, DK
MACH, Thomas, 8541 Skodstrup, DK
LINDBERG, Henrik, 8240 Risskov, DK
BOYE-NIELSEN, Hans, 8382 Hinnerup, DK
(54) **Brýle s vyměnitelnými čočkami**
(32) PA201670719
(31) 16.09.2016
(33) DK
(86) PCT/DK2017/050287
(87) WO 2018/050188
(74) Traplová Hakr Kubát, advokátní a patentová kancelář, Ing. Jan Kubát patentový zástupce, Přístavní 24, Praha 7, 17000
-
- (97) **EP 3519341**
(47) 26.05.2021
(97) 05.04.2018
(51) **B66B 19/00** (2006.01)
B66B 5/00 (2006.01)
(96) 14.09.2017
(96) 17765448.0
(73) Inventio AG, 6052 Hergiswil, CH
(72) MICHEL, David, 6343 Rotkreuz, CH
LUSTENBERGER, Ivo, 6018 Buttisholz, CH
(54) **Jednotka dohledu nad bezpečností klece and jednotka dohledu nad bezpečností entity pro výtah**
-
- (32) 16191261
(31) 29.09.2016
(33) EP
(86) PCT/EP2017/073092
(87) WO 2018/059944
(74) Všeťečka Zelený Švorčík a partneři, advokátní a patentová kancelář, JUDr. Michal Havlík, Hálkova 1406/2, Praha 2, Nové Město, 12000
-
- (97) **EP 3521777**
(47) 19.05.2021
(97) 07.08.2019
(51) **G01F 23/26** (2006.01)
(96) 06.02.2018
(96) 18155432.0
(73) VEGA Grieshaber KG, 77709 Wolfach, DE
(72) Weinzierle, Christian, 77709 Wolfach-Kimbach, DE
Haas, Jürgen, 77709 Oberwolfach, DE
(54) **Impedanční snímač a způsob jeho provozu**
(74) ŽOVICOVÁ & ŽOVIC IP, s.r.o., Záhradnícka 36, Bratislava, 82108
-
- (97) **EP 3538776**
(47) 24.03.2021
(97) 17.05.2018
(51) **F16B 35/00** (2006.01)
B60Q 1/068 (2006.01)
(96) 19.10.2017
(96) 17791026.2
(73) EJOT GmbH & Co. KG, 57319 Bad Berleburg, DE
(72) LAUBER, Marcus, 57319 Bad Berleburg, DE
PETER, Ralf, 57319 Bad Berleburg, DE
HENTSCHEL, Andreas, 42551 Velbert, DE
(54) **Světlomet s tělesem a seřizovacím šroubem**
(32) 102016222195
(31) 11.11.2016
(33) DE
(86) PCT/EP2017/076699
(87) WO 2018/086839
(74) Čermák a spol., JUDr. Karel Čermák Ph.D., LL.M., advokát, Elišky Peškové 735/15, Praha 5, Smíchov, 15000
-
- (97) **EP 3552992**
(47) 07.04.2021
(97) 16.10.2019
(51) **B65D 88/12** (2006.01)
(96) 14.02.2019
(96) 19157269.2
(73) Allog GmbH, 84140 Gangkofen, DE
(72) Grabmeier, Stefan, 84140 Gangkofen, DE
(54) **Přepravní kontejner**
(32) 102018002902
(31) 09.04.2018
(33) DE
(74) Macek and Partners, Mgr. Jiří Macek, Sázavská 751/16, Praha 2, Vinohrady, 12000
-
- (97) **EP 3569259**
(47) 17.03.2021
(97) 20.11.2019
(51) **A61L 9/03** (2006.01)
A61L 9/12 (2006.01)
(96) 09.12.2015
(96) 19177089.0
(73) Common Sense Holding B.V., 5036 NA Tilburg, NL
(72) KUIJPER, Ewoud Kees, 5036 NA Tilburg, NL
(54) **Sestava k provonění vzduchu**
(32) 2013945
(31) 09.12.2014
(33) NL
(74) Traplová Hakr Kubát, advokátní a patentová kancelář, Ing. Jan Kubát, patentový zástupce, Přístavní 24, Praha 7, 17000
-
- (97) **EP 3575182**
(47) 07.04.2021
(97) 04.12.2019
(51) **B62D 1/06** (2006.01)
B62D 1/04 (2006.01)

- (96) **G01D 5/353** (2006.01)
(96) 14.05.2019
(96) 19174406.9
(73) Volkswagen AG, 38440 Wolfsburg, DE
(72) Zlatkov, Branislav, 38104 Braunschweig, DE
Djinovic, Zoran, 2700 Wr. Neustadt, AT
Quander, Nils, 38154 Königslutter, DE
Danschacher, Markus, 38110 Braunschweig, DE
Utech, Klaus, 38165 Lehre, DE
Nickel, Patrick, 02991 Leipe-Tormo, DE
- (54) **Ohřivatelny dotykový senzor a volant vykazující takový dotykový senzor.**
(32) 102018113062, 102018113061
(31) 31.05.2018, 31.05.2018
(33) DE, DE
(74) Traplová Hakr Kubát, advokátní a patentová kancelář, Ing. Jan Kubát patentový zástupce, Přístavní 24, Praha 7, 17000
-
- (97) **EP 3577110**
(47) 21.04.2021
(97) 09.08.2018
(51) **C07D 405/14** (2006.01)
C07D 401/12 (2006.01)
C07D 403/12 (2006.01)
C07D 487/08 (2006.01)
C07D 491/04 (2006.01)
C07D 471/08 (2006.01)
C07D 487/10 (2006.01)
C07C 275/16 (2006.01)
C07C 243/28 (2006.01)
A61K 31/52 (2006.01)
A61K 31/55 (2006.01)
A61K 31/553 (2006.01)
A61K 31/685 (2006.01)
A61K 31/688 (2006.01)
A61P 31/18 (2006.01)
(96) 05.02.2018
(96) 18706072.8
(73) Gilead Sciences, Inc., Foster City, CA 94404, US
(72) BACON, Elizabeth M., Foster City CA 94404, US
CHIN, Elbert, Foster City CA 94404, US
COTTELL, Jeromy J., Foster City CA 94404, US
KATANA, Ashley Anne, North Olmsted OH 44070, US
KATO, Darryl, Foster City CA 94404, US
LINK, John O., Foster City CA 94404, US
SHAPIRO, Nathan, Foster City CA 94404, US
TREJO MARTIN, Teresa Alejandra, Foster City CA 94404, US
YANG, Zheng-Yu, Foster City CA 94404, US
- (54) **8-oxetan-3-yl-3,8-diazabicyklo[3.2.1]oktan-3-ylem substituované sloučeniny jako inhibitory HIV**
(32) 201762455348 P
(31) 06.02.2017
(33) US
(86) PCT/US2018/016893
(87) WO 2018/145021
(74) Všeťečka Zelený Švorčík a partneři, advokátní a patentová kancelář, JUDr. Michal Havlík, Hálkova 1406/2, Praha 2, Nové Město, 12000
-
- (97) **EP 3591144**
(47) 28.04.2021
(97) 08.01.2020
(51) **E04H 15/00** (2006.01)
E04H 15/28 (2006.01)
E04H 15/36 (2006.01)
E04H 15/42 (2006.01)
E04H 15/48 (2006.01)
E04H 15/54 (2006.01)
(96) 02.07.2019
(96) 19183822.6
(73) Catchum 88 Limited, Hockley SS5 5LR, GB
(72) NASH, Kevin Robert, Hockley SS5 5LR, GB
- (54) **Bivakovací přístřešek**
(32) 201810987
(31) 04.07.2018
(33) GB
-
- (74) ŽOVICOVÁ & ŽOVIC IP, s.r.o., Záhradnícka 36, Bratislava, 82108
-
- (97) **EP 3597038**
(47) 21.04.2021
(97) 22.01.2020
(51) **A01K 67/027** (2006.01)
C07K 16/46 (2006.01)
C12N 9/64 (2006.01)
(96) 01.02.2013
(96) 19191081.9
(73) Regeneron Pharmaceuticals, Inc., Tarrytown, NY 10591, US
(72) MACDONALD, Lynn, White Plains, NY 10605, US
GURER, Cagan, Valhalla, NY 10595, US
MEAGHER, Karolina A, Tarrytown, NY 10591, US
STEVENS, Sean, San Francisco, CA 94158, US
MURPHY, Andrew J, Corton-on-Hudson, NY 10520, US
- (54) **Humanizovaní hlodavci, kteří exprimují těžké řetězce obsahující VL domény**
(32) 201261593463 P, 201261677538 P
(31) 01.02.2012, 31.07.2012
(33) US, US
(74) A. Holas & partner, Patentová a známková kancelář, Ing. Mgr. Hana Holasová, Křížová 105/4, Brno, Staré Brno, 60300
-
- (97) **EP 3606365**
(47) 05.05.2021
(97) 11.10.2018
(51) **A24F 40/50** (2020.01)
A24F 40/60 (2020.01)
(96) 23.03.2018
(96) 18715085.9
(73) Nicoventures Trading Limited, London WC2R 3LA, GB
(72) HEPWORTH, Richard, London WC2R 3LA, GB
DICKENS, Colin, London WC2R 3LA, GB
MOLONEY, Patrick, London WC2R 3LA, GB
- (54) **Elektronické zařízení poskytující páru s dodávkou proměnlivého výkonu**
(32) 201705550
(31) 06.04.2017
(33) GB
(86) PCT/GB2018/050757
(87) WO 2018/185460
(74) Traplová Hakr Kubát, advokátní a patentová kancelář, Ing. Jan Kubát patentový zástupce, Přístavní 24, Praha 7, 17000
-
- (97) **EP 3607124**
(47) 05.05.2021
(97) 11.10.2018
(51) **D04H 3/02** (2006.01)
D04H 3/11 (2012.01)
D04H 3/013 (2012.01)
D01F 2/00 (2006.01)
A61K 8/02 (2006.01)
(96) 28.03.2018
(96) 18713246.9
(73) Lenzing Aktiengesellschaft, 4860 Lenzing, AT
(72) CARLYLE, Tom, Spanish Fort, Alabama 36527, US
EINZMANN, Mirko, 4600 Wels, AT
GOLDHALM, Gisela, 3363 Neufurth, AT
HAYHURST, Malcolm John, Bulkington Warwickshire CV12 9RZ, GB
MAYER, Katharina, 4813 Altmünster, AT
SAGERER-FORIC, Ibrahim, 4840 Vöcklabruck, AT
- (54) **Netkaná textilie z celulóových vláken s různými množinami pórů**
(32) 17164645
(31) 03.04.2017
(33) EP
(86) PCT/EP2018/057850
(87) WO 2018/184922
(74) DANĚK & PARTNERS Advokátní a patentová kancelář, Ing. Vilém Daněk Ph.D. LL.M., patentový zástupce, Vinohradská 403/17, Praha 2, Vinohrady, 12000
-
- (97) **EP 3608173**
(47) 07.04.2021
(97) 12.02.2020
(51) **B60R 1/06** (2006.01)

(96) 07.08.2019
(96) 19190411.9
(73) Volkswagen AG, 38440 Wolfsburg, DE
(72) Nabel, Robert, 39387 Oschersleben, DE
Hähnel, Mathias, 38477 Jembke, DE
(54) **Vnější zrcátkové zařízení pro motorové vozidlo, motorové vozidlo**
(32) 102018213221
(31) 07.08.2018
(33) DE
(74) Traplová Hakr Kubát, advokátní a patentová kancelář, Ing. Jan Kubát
patentový zástupce, Přístavní 531/24, Praha 7, Holešovice, 17000

(97) **EP 3629700**
(47) 24.02.2021
(97) 06.12.2018
(51) **A01G 7/00** (2006.01)
G01N 21/00 (2006.01)
(96) 29.05.2018
(96) 18725875.1
(73) Institut national de recherche pour l'agriculture, l'alimentation et
l'environnement, 75007 Paris, FR
Inoviaflow, 39100 Dole, FR

(72) SALON, Christophe, 21250 Montagny Les Seurre, FR
JEUDY, Christian, 21270 Maxilly Sur Saone, FR
BAUSSART, Christophe, 70140 Pesmes, FR
CHAZALLET, Frédéric, 13013 Marseille, FR
LAMBOEUF, Mickael, 21033 Dijon Cedex, FR
MARTINET, Julien, 21130 Auxonne, FR

(54) **Fenotypizační zařízení**
(32) 17173289
(31) 29.05.2017
(33) EP
(86) PCT/EP2018/064057
(87) WO 2018/219942
(74) Traplová Hakr Kubát, advokátní a patentová kancelář, Ing. Jan Kubát,
patentový zástupce, Přístavní 24, Praha 7, 17000

(97) **EP 3629962**
(47) 24.03.2021
(97) 06.12.2018
(51) **A61B 18/02** (2006.01)
A61B 18/18 (2006.01)
A61B 18/00 (2006.01)
(96) 01.06.2018
(96) 18730674.1
(73) Creo Medical Limited, Chepstow, Monmouthshire NP16 5UH, GB
(72) HANCOCK, Christopher Paul, Bath Bath and North East Somerset BA1
4LN, GB
WHITE, Malcolm, Chepstow Monmouthshire NP16 5UH, GB
BURN, Patrick, Chepstow Monmouthshire NP16 5UH, GB
CLEGG, Peter, Chepstow Monmouthshire NP16 5UH, GB
SHAH, Pallav, London Greater London N21 2EP, GB
(54) **Elektrochirurgický nástroj pro zmrazení a ablaci biologické tkáně**
(32) 201708725
(31) 01.06.2017
(33) GB
(86) PCT/EP2018/064465
(87) WO 2018/220177
(74) KOREJZOVA LEGAL v.o.s., JUDr. Petra Sauvage de Brantes, Korunní
810/104, Praha 10, Vinohrady, 10100

(97) **EP 3643447**
(47) 19.05.2021
(97) 29.04.2020
(51) **B23Q 11/08** (2006.01)
B23Q 1/26 (2006.01)
F16C 29/08 (2006.01)
F16C 29/02 (2006.01)
(96) 28.10.2018
(96) 18203008.0
(73) Hiwin Technologies Corp., Taichung City 40852, TW
(72) HUNG, Ciao-Cun, 40852 Taichung City, TW
 TSAI, Meng-Lung, 40852 Taichung City, TW
 PENG, Tsung-Wen, 40852 Taichung City, TW
(54) **Nízkoprachový lineární modul**

(74) FISCHER & PARTNER IP s.r.o., Na hrobcí 294/5, Praha 2, Nové Město,
12800

(97) **EP 3649075**
(47) 21.04.2021
(97) 10.01.2019
(51) **B67D 7/04** (2010.01)
B67D 7/66 (2010.01)
B67D 7/70 (2010.01)
(96) 04.07.2018
(96) 18734264.7
(73) Tokheim UK Ltd, Edinburgh, Lothian EH3 8EH, GB
(72) BORDIER, Laurent, 14480 Amblie, FR

(54) **Výdejní stojan paliva s dvourychlostním motorem a jeho způsob činnosti**
(32) 1756415
(31) 07.07.2017
(33) FR
(86) PCT/EP2018/068144
(87) WO 2019/008066
(74) Traplová Hakr Kubát, advokátní a patentová kancelář, Ing. Jan Kubát,
patentový zástupce, Přístavní 24, Praha 7, 17000

(97) **EP 3677868**
(47) 24.03.2021
(97) 08.07.2020
(51) **G01B 11/06** (2006.01)
(96) 28.11.2019
(96) 19212221.6
(73) Volas GmbH, 58093 Hagen, DE
Friedrich Vollmer Feinmessgerätebau GmbH, 58093 Hagen, DE
(72) Krauhausen, Michael, 52066 Aachen, DE
Priem, Roland, 52074 Aachen, DE
Selent, Andreas, 58089 Hagen, DE
Winkelmann, Heinrich, 58285 Gevelsberg, DE

(54) **Ručně ovládané zařízení a způsob optického bezdotykového určování tloušťky válcovaného kovového pásu**
(32) 102018132461
(31) 17.12.2018
(33) DE
(74) Čermák a spol., JUDr. Karel Čermák Ph.D., LL.M., advokát, Elišky
Peškové 735/15, Praha 5, Smíchov, 15000

(97) **EP 3708018**
(47) 10.03.2021
(97) 16.09.2020
(51) **A43B 7/14** (2006.01)
A43B 17/00 (2006.01)
(96) 11.03.2019
(96) 19161972.5
(73) Spannrit GmbH, 63801 Kleinostheim, DE
(72) Katzer, Roland, 63801 Kleinostheim, DE
(54) **Polotovarové vložky do obuvi a způsob úpravy polotovaru vložky do obuvi**
(74) Čermák a spol., JUDr. Karel Čermák Ph.D., LL.M., advokát, Elišky
Peškové 735/15, Praha 5, Smíchov, 15000

(97) **EP 3708518**
(47) 14.04.2021
(97) 16.09.2020
(51) **B65D 81/07** (2006.01)
B65D 5/50 (2006.01)
(96) 14.03.2019
(96) 19162739.7
(73) Emba-Protect GmbH & Co. KG, 32549 Bad Oeynhaus, DE
(72) FRANKOWSKI, Boris, 32549 Bad Oeynhaus, DE
(54) **Balící vložka a balící systém pro odolnost proti nárazu výrobku uvnitř přepravního kontejneru**
(74) Macek and Partners, Mgr. Jiří Macek, Sázavská 751/16, Praha 2,
Vinohrady, 12000

(97) **EP 3735867**
(47) 07.04.2021
(97) 11.11.2020
(51) **A47F 3/04** (2006.01)
(96) 06.05.2019

(96) 19172797.3
(73) SCHOTT AG, 55122 Mainz, DE
SCHOTT Flat Glass CR, s.r.o., 757 01 Valasské Meziříčí, CZ
(72) Smajser, Petr, 742 66 Stramberk, CZ
Rafaj, Martin, 75501 Vsetín, CZ
Lammel, Michael, 52076 Aachen, DE
Diederichs, Jochen, 55128 Mainz, DE

Lederhofer, Lederhofer, 40764 Langenfeld, DE
Heller, Markus, 52134 Herzogenrath, DE
(54) **Systém kývavých dveří a mrazicí zařízení**
(74) Traplová Hakr Kubát, advokátní a patentová kancelář, Ing. Jan Kubát,
patentový zástupce, Přístavní 531/24, Praha 7, Holešovice, 17000

Zveřejněné opravené překlady evropských patentových spisů

U následujících udělených evropských patentů s účinky pro Českou republiku byl majitelem předložen opravený překlad patentového spisu do českého jazyka (§35d odst. 2 zákona č. 527/1990 Sb., v platném znění).

Datem zveřejnění opraveného překladu evropského patentového spisu je datum publikace tohoto Věstníku.

(97) EP 3328867 (97) EP 3405270 (97) EP 3564258

Evropské patenty zachované v pozměněném nebo omezeném znění

V této části jsou uvedeny evropské patenty s účinky pro Českou republiku, které byly Evropským úřadem podle článku 102 Úmluvy o udělování evropských patentů zachovány v omezeném znění podle čl. 105a - 105c EPC 2000, nebo v pozměněném znění (§ 35f zákona č. 527/1990 Sb., v platném znění).

(97)	Datum oznámení o zachování patentu	(97)	Datum oznámení o zachování patentu
EP 1942939	07.07.2021	EP 2982735	07.07.2021
EP 2632954	07.07.2021		

Evropské patenty zrušené Evropským patentovým úřadem

Následující evropské patenty udělené Evropským patentovým úřadem s účinky pro Českou republiku byly zrušeny Evropským patentovým úřadem podle článku 102 Úmluvy o udělování evropských patentů (§ 35f odst. 2 zákona č. 527/1990 Sb., v platném znění).

(97) EP 1885339	(97) EP 2253644	(97) EP 2547903	(97) EP 3177459
(97) EP 2032360	(97) EP 2292736	(97) EP 2646536	
(97) EP 2189551	(97) EP 2525128	(97) EP 3112376	

MM4A Zánik evropských patentů nezaplacením poplatků za udržování platnosti patentu

Následující evropské patenty udělené Evropským patentovým úřadem s účinky pro Českou republiku zanikly pro nezaplacení poplatků za udržování platnosti patentu (§ 22 písm. b) zákona č. 527/1990 Sb., v platném znění).

(97) EP 1331311	(97) EP 2241575	(97) EP 2661285	(97) EP 2802531
(97) EP 1555251	(97) EP 2245377	(97) EP 2661521	(97) EP 2802542
(97) EP 1711638	(97) EP 2378907	(97) EP 2665866	(97) EP 2870074
(97) EP 1833847	(97) EP 2389418	(97) EP 2668374	(97) EP 3107144
(97) EP 1965133	(97) EP 2471426	(97) EP 2754600	(97) EP 3235111
(97) EP 1969857	(97) EP 2521517	(97) EP 2775426	(97) EP 3245258
(97) EP 1979918	(97) EP 2613381	(97) EP 2800558	(97) EP 3342729
(97) EP 2102331	(97) EP 2617665	(97) EP 2800563	
(97) EP 2137101	(97) EP 2622973	(97) EP 2800834	
(97) EP 2237760	(97) EP 2661280	(97) EP 2800921	

PD4A Převod práv a ostatní změny majitelů evropských patentů

(97) **EP 1470047**
(73) BAPCO CLOSURES RESEARCH LIMITED, Leeds, Yorkshire, LS27 0LL, GB

(97) **EP 1781550**
(73) BAPCO CLOSURES RESEARCH LIMITED, Leeds, Yorkshire, LS27 0LL, GB

(97) **EP 1656306**
(73) BAPCO CLOSURES RESEARCH LIMITED, Leeds, Yorkshire, LS27 0LL, GB

(97) **EP 2125894**
(73) UCB Biopharma SRL, 1070 Brussels, BE

(97) **EP 1699480**
(73) Mologen AG, 14195 Berlin, DE

(97) **EP 2403665**
(73) ZF FRIEDRICHSHAFEN AG, 88046 Friedrichshafen, DE

(97) **EP 2507143**
(73) BAPCO CLOSURES RESEARCH LIMITED, Leeds, Yorkshire, LS27 0LL, GB

(97) **EP 2560738**
(73) Serum Institute Of India Private Limited, Pune 411 028 MAH, IN

(97) **EP 2729907**
(73) ZAGG Inc, Midvale, 84047, UT, US

(97) **EP 2862688**
(73) Re-Match Holding A/S, DK-7400 Herning, DK

(97) **EP 2870314**
(73) WERNER UK SALES & DISTRIBUTION LTD, Essex, CM9 4LJ, GB

(97) **EP 2990385**
(73) AVA Biochem AG, 6300 Zug, CH

(97) **EP 3060386**
(73) Mei S.R.L., 24036 Ponte San Pietro (BG), IT

(97) **EP 3138677**
(73) Re-Match Holding A/S, DK-7400 Herning, DK

(97) **EP 3182530**
(73) Sullstar Technologies, Inc., Newbury Park, 91320, CA, US

(97) **EP 3267535**
(73) Sullstar Technologies, Inc., Newbury Park, 91320, CA, US

(97) **EP 3371490**
(73) Ursus Invest AS, 7011 Trondheim, NO

(97) **EP 3394378**
(73) Rolltech A/S, 9800 Hjørring, DK

(97) **EP 3469182**
(73) WERNER UK SALES & DISTRIBUTION LTD, Essex, CM9 4LJ, GB

(97) **EP 3476686**
(73) Ropetrans AG, 6343 Rotkreuz, CH

(97) **EP 3480215**
(73) RemeGen Co., Ltd., Yantai, Shandong 264006, CN

(97) **EP 3520965**
(73) ICG GmbH & Co. KG, 72172 Sulz, DE

(97) **EP 3552992**
(73) Allog GmbH, 84140 Gangkofen, DE

(97) **EP 3574246**
(73) PIPE-AQUA-TEC GMBH & CO. KG, 68199 Mannheim, DE

(97) **EP 3691692**
(73) AbbVie Inc., North Chicago, 60064, IL, US

FG1K

Zapsané užité vzory - přehled podle čísel zápisu

V období uzávěrky tohoto čísla Věstníku zapsal Úřad průmyslového vlastnictví tyto užité vzory.

(11)	(51)		(11)	(51)		(11)	(51)	
35221	B 62 D 5/00	(2006.01)	35226	G 01 W 1/14	(2006.01)	35231	E 03 B 3/02	(2006.01)
35222	E 04 H 1/12	(2006.01)	35227	G 01 W 1/14	(2006.01)	35232	B 61 L 25/00	(2006.01)
35223	C 08 G 12/08	(2006.01)	35228	C 06 B 25/04	(2006.01)	35233	A 01 K 31/06	(2006.01)
35224	G 01 N 1/28	(2006.01)	35229	E 04 B 1/66	(2006.01)	35234	E 01 F 9/70	(2016.01)
35225	A 47 G 33/08	(2006.01)	35230	B 67 C 3/10	(2006.01)	35235	B 29 C 53/04	(2006.01)

FG1K

Zapsané užité vzory - řazené podle MPT

(51)	A01K 31/06	(2006.01)	(51)	B62D 5/00	(2006.01)
	A01K 31/22	(2006.01)		B62D 1/00	(2006.01)
(11)	35233			B62D 1/16	(2006.01)
(21)	2021-38865		(11)	35221	
(22)	01.06.2021		(21)	2020-37681	
(47)	13.07.2021		(22)	17.06.2020	
(73)	Cihelna Vít, Mostek, CZ		(47)	13.07.2021	
	Zeitham Jan, Jihlava, CZ		(73)	Mendelova univerzita v Brně, Brno, Černá Pole, CZ	
(72)	Cihelna Vít, Mostek, CZ		(72)	Žák Marek Ing., Ph.D., Brno, Husovice, CZ	
	Zeitham Jan, Jihlava, CZ			Čupera Jiří doc. Ing., Ph.D., Brno, Nový Lískovec, CZ	
(54)	Bezpečnostní venkovní voliéra		(54)	Zařízení pro zpřesněnou regulaci činnosti elektrických posilovačů řízení	
(74)	Kania, Sedlák, Smola, s.r.o., Mendlovo náměstí 907/1a, Brno, Staré Brno, 60300		(74)	prof. RNDr. Vojtěch Adam Ph.D., Burešova 618/4, Brno, 60200	
<hr/>					
(51)	A47G 33/08	(2006.01)	(51)	B67C 3/10	(2006.01)
(11)	35225			B67C 3/28	(2006.01)
(21)	2021-38578			B67C 7/00	(2006.01)
(22)	19.02.2021		(11)	35230	
(47)	13.07.2021		(21)	2021-38815	
(73)	Bryksa Igor, Praha 5, Stodůlky, CZ		(22)	17.05.2021	
	Bryksa Liliya, Praha 5, Stodůlky, CZ		(47)	13.07.2021	
(72)	Bryksa Igor, Praha 5, Stodůlky, CZ		(73)	Cocoon, s.r.o., Praha 1, Josefov, CZ	
	Bryksa Liliya, Praha 5, Stodůlky, CZ		(72)	Votruba Jiří, Praha 6, Břevnov, CZ	
(54)	Kombinovaná ozdoba		(54)	Zařízení pro plnění piva tankové kvality do znovupoužitelné nádoby a jeho uchování	
(74)	Patentová kancelář VYNALEZY.cz, Mgr. Hana Jirkalová, Michelská 18/12a, Praha 4, Michle, 14000		(74)	Ing. Pavel Reichel, Lopatecká 152/14, Praha 4, Podolí, 14700	
<hr/>					
(51)	B29C 53/04	(2006.01)	(51)	C06B 25/04	(2006.01)
	B29C 53/36	(2006.01)		C06B 29/16	(2006.01)
	B29C 65/42	(2006.01)	(11)	35228	
	B29C 65/12	(2006.01)	(21)	2021-38722	
(11)	35235		(22)	12.04.2021	
(21)	2021-38917		(47)	13.07.2021	
(22)	09.11.2017		(73)	Austin Detonator s.r.o., Vsetín, CZ	
(47)	13.07.2021		(72)	Valenta Pavel Ing., Ústí, CZ	
(73)	Polena Karel Ing., Praha 5, CZ		(54)	Suspenze třaskavé složky hlavičky pilule pro průmyslové elektrické rozbušky	
(72)	Polena Karel Ing., Praha 5, CZ		(74)	Halaxová & Halaxová TETRAPAT, Mgr. Eva Halaxová, Jinonická 804/80, Praha 5, Košíře, 15800	
(54)	Profil z plastového deskového materiálu		<hr/>		
(74)	Ing. Pavel Reichel, Lopatecká 152/14, Praha 4, Podolí, 14700		(51)	C08G 12/08	(2006.01)
<hr/>					
(51)	B61L 25/00	(2006.01)		C08G 73/06	(2006.01)
	B61L 3/00	(2006.01)		B82Y 40/00	(2011.01)
	B61H 11/02	(2006.01)		B82Y 30/00	(2011.01)
(11)	35232			B22F 1/02	(2006.01)
(21)	2021-38847		(11)	35223	
(22)	26.05.2021		(21)	2020-38194	
(47)	13.07.2021		(22)	04.11.2020	
(73)	AŽD Praha s.r.o., Praha 10, Záběhlice, CZ		(47)	13.07.2021	
(72)	Jehlík Martin, Plzeň, Jižní Předměstí, CZ		(73)	Vysoká škola chemicko-technologická v Praze, Praha 6, Dejvice, CZ	
	Polák Karel Ing., Brandýs nad Labem-Stará Boleslav, Brandýs nad Labem, CZ			Univerzita Jana Evangelisty Purkyně v Ústí nad Labem, Ústí nad Labem, Ústí nad Labem-centrum, CZ	
	Diviš Antonín Ing., Mirošovice, CZ			Západočeská univerzita v Plzni, Plzeň, Jižní Předměstí, CZ	
(54)	Systém pro zabezpečení jízdy železničního vozidla			LISS, a.s., Rožnov pod Radhoštěm, CZ	
(74)	Ing. Václav Kratochvíl, Husníkova 2086/22, Praha 5, Stodůlky, 15800		(72)	Kalachyova Yevgeniya Mgr., Ph.D., Praha 6, Dejvice, CZ	

<p>Ljutakov Oleksiy Mgr., Ph.D., Praha 4, Kunratice, CZ Guselnikova Olga Mgr., Praha 4, Kunratice, CZ Švorčík Václav prof. Ing., DrSc., Praha 7, Holešovice, CZ Kolská Zdeňka doc. Ing., Ph.D., Ústí nad Labem, Bukov, CZ Hamáček Aleš doc. Ing., Ph.D., Chotěšov, CZ Vik Robert Ing., Ph.D., Město Touškov, CZ Lovecký Robert, Rožnov pod Radhoštěm, CZ</p> <p>(54) Organické struktury s velkým povrchem a porozitou na bázi plazmon-aktivních kovových nanočástic</p> <p>(74) Vysoká škola chemicko-technologická v Praze, Technická 1905/5, Praha 6, Dejvice, 16000</p>	<p>(11) 35222 (21) 2020-37915 (22) 26.08.2020 (47) 13.07.2021 (73) Janů Miriam, DiS, Liberec, Liberec XIV-Ruprechtice, CZ (72) Hušek Vít Ing., Liberec, Liberec XIV-Ruprechtice, CZ (72) Janů Miriam, DiS, Liberec, Liberec XIV-Ruprechtice, CZ (72) Hušek Vít Ing., Liberec, Liberec XIV-Ruprechtice, CZ</p> <p>(54) Betonový přístřešek</p> <p>(74) RETROPATENT s.r.o., Dobiášova 1246/29, Liberec, Liberec VI-Rochlice, 46006</p>
<p>(51) E01F 9/70 (2016.01) E01F 13/00 (2006.01) B60P 3/00 (2006.01) B65G 67/24 (2006.01)</p> <p>(11) 35234 (21) 2021-38879 (22) 09.04.2018 (47) 13.07.2021 (73) Ullmann Miloš, Koryčany, CZ (72) Ullmann Miloš, Koryčany, CZ (54) Zařízení pro automatické nakládání a skládání silničních kuželů</p> <p>(74) Kania, Sedlák, Smola, s.r.o., Mendlovo náměstí 907/1a, Brno, Staré Brno, 60300</p>	<p>(51) G01N 1/28 (2006.01) G01N 3/20 (2006.01)</p> <p>(11) 35224 (21) 2020-38264 (22) 24.11.2020 (47) 13.07.2021 (73) SVÚM a.s., Čelákovice, CZ (72) Kec Jan Ing., Praha 4, Krč, CZ (72) Černý Ivo Ing., Ph.D., Praha 10, Záběhlce, CZ</p> <p>(54) Redukované těleso pro zkoušky únavové pevnosti hřídelí a náprav velkých rozměrů</p>
<p>(51) E03B 3/02 (2006.01) E03B 11/02 (2006.01) E03B 11/16 (2006.01) E03B 1/04 (2006.01)</p> <p>(11) 35231 (21) 2021-38820 (22) 19.05.2021 (47) 13.07.2021 (73) CHEMCOMEX a.s., Třebíč, Nové Město, CZ (72) Doležal Daniel Ing., Ostrava, Moravská Ostrava, CZ (54) Systém řízení retence a využití srážkových vod v závislosti na meteorologických podmínkách</p> <p>(74) Ing. Pavel Nádvořík s.r.o., Klínová 620/1, Ostrava, Hulváky, 70900</p>	<p>(51) G01W 1/14 (2006.01)</p> <p>(11) 35226 (21) 2021-38678 (22) 26.03.2021 (47) 13.07.2021 (73) Ústav pro hydrodynamiku AV ČR, v.v.i., Praha 6, Dejvice, CZ Ekologické služby, s.r.o., Hořovice, CZ (72) Tesař Miroslav Ing., CSc., Nihošovice, CZ Hošek Jan RNDr., Hořovice, CZ Vlček Lukáš RNDr., Ph.D., Kamenný Újezd, CZ Kebrle Dominik Ing., Týček, CZ Hnilicová Soňa Mgr., Ph.D., Praha 6, Suchdol, CZ Kofroňová Jitka Mgr., Rosovice, CZ</p> <p>(54) Pasivní odběrák pevných usazených srážek</p>
<p>(51) E04B 1/66 (2006.01) E04B 1/684 (2006.01) E04B 2/88 (2006.01)</p> <p>(11) 35229 (21) 2021-38752 (22) 21.04.2021 (47) 13.07.2021 (73) WIEDEN s.r.o., Liberec, Liberec VIII-Dolní Hanychov, CZ (72) Řehák Jakub Ing., Liberec, Liberec XV-Starý Harcov, CZ Wieden Pavel Ing., Liberec, Liberec XV-Starý Harcov, CZ (54) Ochranný profil pro fasádní profily na bázi dřeva a/nebo papíru</p> <p>(74) RETROPATENT s.r.o., Dobiášova 1246/29, Liberec, Liberec VI-Rochlice, 46006</p>	<p>(51) G01W 1/14 (2006.01)</p> <p>(11) 35227 (21) 2021-38679 (22) 26.03.2021 (47) 13.07.2021 (73) Ústav pro hydrodynamiku AV ČR, v.v.i., Praha 6, Dejvice, CZ Ekologické služby, s.r.o., Hořovice, CZ (72) Tesař Miroslav Ing., CSc., Nihošovice, CZ Hošek Jan RNDr., Hořovice, CZ Vlček Lukáš RNDr., Ph.D., Kamenný Újezd, CZ Kebrle Dominik Ing., Týček, CZ Hnilicová Soňa Mgr., Ph.D., Praha 6, Suchdol, CZ Kofroňová Jitka Mgr., Rosovice, CZ</p> <p>(54) Srážkoměr pro kvantifikaci kapalných usazených srážek z větrem hnané mlhy a nízké oblačnosti</p>
<p>(51) E04H 1/12 (2006.01)</p>	

Seznam majitelů zapsaných užitéch vzorů

(73) Austin Detonator s.r.o., Vsetín, CZ	(11) 35228	(51) C 06 B 25/04	(2006.01)	(73) LISS, a.s., Rožnov pod Radhoštěm, CZ	(11) 35223	(51) C 08 G 12/08	(2006.01)
AŽD Praha s.r.o., Praha 10, Záběhlce, CZ	35232	B 61 L 25/00	(2006.01)	Mendelova univerzita v Brně, Brno, Černá Pole, CZ	35221	B 62 D 5/00	(2006.01)
CHEMCOMEX a.s., Třebíč, Nové Město, CZ	35231	E 03 B 3/02	(2006.01)	SVÚM a.s., Čelákovice, CZ	35224	G 01 N 1/28	(2006.01)
Cocoon, s.r.o., Praha 1, Josefov, CZ	35230	B 67 C 3/10	(2006.01)	Univerzita Jana Evangelisty Purkyně v Ústí nad Labem, Ústí nad Labem, Ústí nad Labem-centrum, CZ	35223	C 08 G 12/08	(2006.01)
Ekologické služby, s.r.o., Hořovice, CZ	35226	G 01 W 1/14	(2006.01)	Ústav pro hydrodynamiku AV ČR, v.v.i., Praha 6, Dejvice, CZ	35226	G 01 W 1/14	(2006.01)
Ekologické služby, s.r.o., Hořovice, CZ	35227	G 01 W 1/14	(2006.01)				

(73)	(11)	(51)		(73)	(11)	(51)	
Ústav pro hydrodynamiku AV ČR, v.v.i., Praha 6, Dejvice, CZ	35227	G 01 W 1/14	(2006.01)	Bryksa Igor, Praha 5, Stodůlky, CZ	35225	A 47 G 33/08	(2006.01)
Vysoká škola chemicko- technologická v Praze, Praha 6, Dejvice, CZ	35223	C 08 G 12/08	(2006.01)	Cihelna Vít, Mostek, CZ	35233	A 01 K 31/06	(2006.01)
WIEDEN s.r.o., Liberec, Liberec VIII-Dolní Hanychov, CZ	35229	E 04 B 1/66	(2006.01)	Hušek Vít Ing., Liberec, Liberec XIV-Ruprechtice, CZ	35222	E 04 H 1/12	(2006.01)
Západočeská univerzita v Plzni, Plzeň, Jižní Předměstí, CZ	35223	C 08 G 12/08	(2006.01)	Janů Miriam, DiS, Liberec, Liberec XIV-Ruprechtice, CZ	35222	E 04 H 1/12	(2006.01)
Bryksa Liliya, Praha 5, Stodůlky, CZ	35225	A 47 G 33/08	(2006.01)	Polena Karel Ing., Praha 5, CZ	35235	B 29 C 53/04	(2006.01)
				Ullmann Miloš, Koryčany, CZ	35234	E 01 F 9/70	(2016.01)
				Zeitham Jan, Jihlava, CZ	35233	A 01 K 31/06	(2006.01)

FG4Q

Zapsané průmyslové vzory - přehled podle čísel zápisu

V období uzávěrky tohoto čísla Věstníku zapsal Úřad průmyslového vlastnictví tyto průmyslové vzory:

(11)	(51)	(11)	(51)	(11)	(51)
37747	23-08	37748	25-02	37749	19-07

FG4Q

Zapsané průmyslové vzory - přehled podle tříd

- (51) **19-07**
(11) 37749
(21) 2021-41874
(22) 11.01.2021
(15) 07.07.2021
(54) **Mapa**
(28) 2
(73) 4Leaders, s.r.o., Tábor, Měšice, CZ
(72) Vzdal se práva být uveden §35(2)(c) zák. č. 207/2000 Sb., neuvedeno, XY
(74) JP Legal, s.r.o., advokátní kancelář, JUDr. Mojmír Přivara advokát,
Kovářská 1253/4, Plzeň, Jižní Předměstí, 30100



1.1



2.1

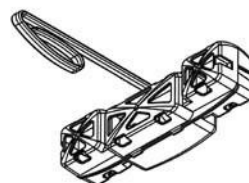

1.1

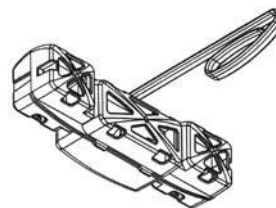

1.2

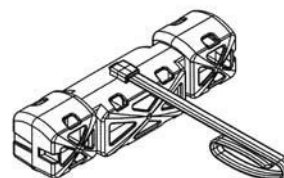

1.3

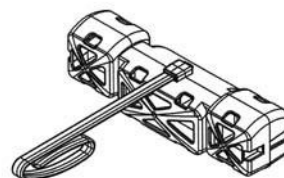

1.4

-
- (51) **23-08**
(11) 37747
(21) 2019-41568
(22) 04.11.2019
(15) 07.07.2021
(54) **Držáky na deodoranty [pro sanitární zařízení]**
(28) 1
(73) Gul Zekir, Liberec, Liberec I-Staré Město, CZ
(72) Gul Zekir, Liberec, Liberec I-Staré Město, CZ
(74) Agim Qurqiali, K otočce 1877/22, Praha 4, Modřany, 14300

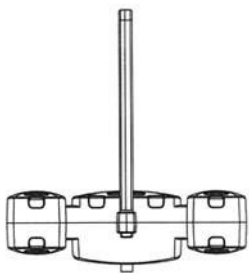

1.5



1.6



1.7

- (51) **25-02**
(11) 37748
(21) 2019-41613
(22) 19.12.2019
(15) 07.07.2021
(54) **Stacionární zábrana**
(28) 1
(73) MOB-Bars s.r.o., Praha 9, Prosek, CZ
TVA SERVIS s.r.o., České Budějovice, České Budějovice 6, CZ
(72) Fornůsek Jindřich Ing., Ph.D., Praha 9, Prosek, CZ
Mára Michal Ing., Praha 9, Hostavice, CZ
Sovják Radoslav doc., Ing., Ph.D., Praha 6, Ruzyně, CZ
(74) Ing. Václav Kratochvíl, Husníkova 2086/22, Praha 5, Stodůlky, 15800



1.1

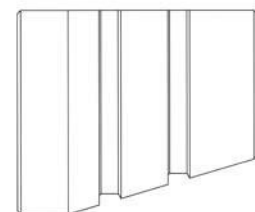

1.2

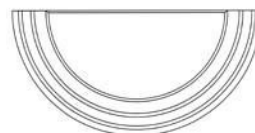

1.3

Seznam vlastníků zapsaných průmyslových vzorů

(73)	(11)	(51)	(73)	(11)	(51)
Gul Zekir, Liberec, Liberec I-Staré Město, CZ	37747	23-08	TVA SERVIS s.r.o., České Budějovice, České Budějovice 6, CZ	37748	25-02
MOB-Bars s.r.o., Praha 9, Prosek, CZ	37748	25-02			
4Leaders, s.r.o., Tábor, Měšice, CZ	37749	19-07			

Dodatková ochranná osvědčení pro léčiva a pro přípravky na ochranu rostlin

Podání žádosti o udělení osvědčení

- | | |
|--|---|
| (22) 22.06.2021 | (22) 24.06.2021 |
| (21) SPC/CZ2021/748 | (21) SPC/CZ2021/749 |
| (71) Boehringer Ingelheim Animal Health USA Inc., Duluth, GA, US | (71) IMPACT BIOMEDICINES, INC., Summit, 07901, NJ, US |
| (68) 3172964 | (68) 1951684 |
| (54) Parazitocidní kompozice obsahující isoxazolinové účinné činidlo, způsob a jejich použití | (54) Bi-aryl meta-pyrimidinové inhibitory kináz |
| (92) EU/2/20/267, 06.01.2021 | (92) EU/1/20/1514, 09.02.2021 |
| (93) EU/2/20/267, 06.01.2021, EU | (93) EU/1/20/1514, 09.02.2021, EU |
| (95) NexGard Combo - kombinace afoxolaneru, eprinomektinu a prazikvantelu, léčivý přípravek | (95) Fedratinib nebo jeho farmaceuticky přijatelné soli nebo jejich farmaceuticky přijatelné hydráty, zejména fedratinib dihydrochlorid monohydrát, léčivý přípravek |
-

Schválení prodloužení doby platnosti

- | |
|---|
| (22) 04.06.2008 |
| (21) SPC/CZ2008/129 |
| (73) BOEHRINGER INGELHEIM PHARMA GMBH & CO. KG., Ingelheim am Rhein, DE |
| (68) 297768 |
| (54) Disubstituované bicyklické heterocyklické deriváty |
| (92) EU/1/08/442/001-008, 18.03.2008 |
| (93) 1/08/442/001-008, 18.03.2008, EU |
| (94) 16.08.2023 |
| (95) Pradaxa-dabigatran-etexilát-mesylát, léčivý přípravek
Léčivo pro pediatrické použití |
-

Udělení osvědčení

- | | |
|---|---|
| (73) Zoetis Services LLC, Parsippany, NJ 07054, NJ, US | (95) kombinace sarolaneru nebo jeho farmaceuticky nebo veterinárně přijatelné soli, moxidektinu a pyrantel pamoátu, léčivý přípravek |
| (68) 2892347 | (94) 19.09.2034 |
| (11) 2892347/685 | |
| (54) Spirocyclické isoxazolinové parazitocidní kombinace | |
| (92) EU/2/19/243, 19.09.2019 | |
| (93) EU/2/19/243, 19.09.2019, EU | |
-

Zastavení řízení a zamítnutí žádosti o osvědčení

- | | |
|--|--|
| (21) SPC/CZ2016/485 | (93) EU/1/98/063, 10.08.2007, EU |
| (73) GlaxoSmithKline Biologicals SA, 1330 Rixensart, BE | (95) REBIF - interferon beta-1a, léčivý přípravek |
| (68) 305994 | |
| (54) HSA - prosté prostředky s obsahem interferonu-beta | |
| (92) EU/1/98/063, 10.08.2007 | |
-

Úřední rozhodnutí a oznámení

MK4A, MK4F

Zánik patentů a autorských osvědčení uplynutím doby platnosti

(11)	(21)	Int.Cl/(51)	(11)	(21)	Int.Cl/(51)
299086	2003-118	8/A61K 31/197	303639	2003-428	8/C07D 401/04
299806	2002-4184	8/B01J 23/10	303815	2003-69	8/C07C 259/04
302990	2003-18	8/C07D 495/04	305182	2002-4019	8/F04C 18/16
303475	2002-827	8/A47L 13/20	305242	2003-107	8/E03B 9/02

MM4A, MM4F

Zániky patentů a autorských osvědčení pro nezaplacení udržovacích poplatků

(11)	(21)	Int.Cl/(51)	(11)	(21)	Int.Cl/(51)
298722	2003-1962	8/B23C 5/22	305974	2006-832	8/H01R 39/59
301290	2004-1240	8/C12P 41/00	306058	2006-836	8/C03B 35/04
302397	2009-882	8/A01N 63/02	306814	2015-939	8/D03D 51/08
302633	2008-845	8/C04B 14/38	307869	2017-847	8/D03D 15/00
305105	2009-885	8/E02D 5/80			

MK1K

Zániky užitných vzorů uplynutím doby platnosti

(11)	(21)	(51)	(11)	(21)	(51)	(11)	(21)	(51)
22602	2011-24585	C08L 27/06	(2006.01)	30324	2016-33120	B29C 47/16	(2006.01)	
22603	2011-24586	A61K 9/32	(2006.01)	30325	2016-33123	A61H 99/00	(2006.01)	
22604	2011-24589	E05B 49/02	(2006.01)	30326	2016-33126	F16B 39/14	(2006.01)	
22828	2011-24576	F16F 9/02	(2006.01)	30328	2016-33135	F41G 11/00	(2006.01)	
22937	2011-24559	G01M 9/04	(2006.01)	30329	2016-33138	F41G 11/00	(2006.01)	
23144	2011-24558	D07B 1/02	(2006.01)	30330	2016-33148	G08C 17/00	(2006.01)	
23254	2011-24560	B64C 3/14	(2006.01)	30331	2016-33152	G01B 11/30	(2006.01)	
23548	2011-24570	B82B 1/00	(2006.01)	30332	2016-33160	C04B 41/00	(2006.01)	
26457	2013-28873	B02C 13/06	(2006.01)	30378	2016-33145	G02B 6/255	(2006.01)	
26460	2013-28936	G01S 5/02	(2010.01)	30380	2016-33167	C12Q 1/46	(2006.01)	
26492	2013-28912	E21D 11/28	(2006.01)	30381	2016-33169	F41A 17/62	(2006.01)	
26509	2013-28903	G01R 11/02	(2006.01)	30436	2016-33121	G08G 1/04	(2006.01)	
26635	2013-28932	F27B 17/00	(2006.01)	30437	2016-33125	C01F 11/18	(2006.01)	
26739	2013-28899	B22D 7/06	(2006.01)	30438	2016-33129	A41D 27/20	(2006.01)	
26841	2013-28905	C09K 17/40	(2006.01)	30439	2016-33131	B01L 1/04	(2006.01)	
26865	2013-28906	C05F 11/00	(2006.01)	30440	2016-33147	E01D 2/00	(2006.01)	
26912	2013-28869	A45F 3/14	(2006.01)	30442	2016-33172	C12C 1/18	(2006.01)	
27192	2013-28918	B32B 5/00	(2006.01)	30443	2016-33173	H02K 21/12	(2006.01)	
27255	2013-28880	F22B 33/18	(2006.01)	30476	2016-33162	C08L 23/06	(2006.01)	
27554	2014-30062	B60Q 1/068	(2006.01)	30525	2016-33117	C12Q 1/68	(2006.01)	
29862	2013-28893	B82B 1/00	(2006.01)	30526	2016-33118	C12Q 1/68	(2006.01)	
30192	2016-33141	G01N 1/20	(2006.01)	30613	2016-33136	C12Q 1/68	(2006.01)	
30225	2016-33134	B44C 5/06	(2006.01)	30661	2016-33113	A47J 36/06	(2006.01)	
30250	2016-33114	A23G 1/32	(2006.01)	30961	2016-33133	A44C 1/00	(2006.01)	
30255	2016-33122	G01T 5/04	(2006.01)	30962	2016-33168	C08F 20/56	(2006.01)	
30272	2016-33144	C07D 409/10	(2006.01)	31262	2017-33756	C12C 11/00	(2006.01)	
30291	2016-33150	C05F 9/02	(2006.01)	32422	2018-35522	A61F 7/02	(2006.01)	
30306	2016-33143	B60R 22/10	(2006.01)	32423	2018-35523	A61F 7/02	(2006.01)	

MK4Q

Zániky práva ze zapsaných průmyslových vzorů uplynutím doby ochrany

(11)	(21)	Int.Cl/(51)	(11)	(21)	Int.Cl/(51)
27671	1996-29313	6/07-07	36721	2015-40454	10/21-01
30340	2000-32943	7/26-05	36727	2015-40463	10/06-06
33626	2005-36525	8/26-05	36736	2015-40455	10/21-01
35143	2010-38484	9/08-03	36749	2015-40458	10/11-02
35144	2010-38485	9/03-01	36753	2015-40471	10/12-07
35150	2010-38483	9/22-02	36801	2015-40457	10/02-02
35272	2010-38488	9/12-03	36883	2015-40464	10/03-01
35332	2010-38478	9/19-04			

ND1K

První prodloužení doby platnosti užitečných vzorů

(51) C04B 14/18	(2006.01)	(51) C08L 27/06	(2006.01)
C04B 28/02	(2006.01)	C08L 67/00	(2006.01)
C04B 28/22	(2006.01)	C08K 7/02	(2006.01)
(11) 30876		B32B 5/02	(2006.01)
(21) 2017-33740		B32B 27/02	(2006.01)
(22) 29.05.2017		B32B 27/30	(2006.01)
(73) PERLIT, spol. s r.o., Šenov u Nového Jičína, CZ		B32B 27/36	(2006.01)
(54) Tepelně izolační a sanační perlitová omítka		(11) 31163	
(51) A23L 33/14	(2016.01)	(21) 2017-33967	
A23L 33/175	(2016.01)	(22) 28.07.2017	
A23L 33/18	(2016.01)	(73) Fatra, a.s., Napajedla, CZ	
A23L 33/15	(2016.01)	Univerzita Tomáše Bati ve Zlíně, Zlín, CZ	
(11) 30949		(54) Univerzální podložka pro stavebnictví	
(21) 2017-33910			
(22) 13.07.2017			
(73) Lasák Dominik, Hlučín, CZ			
(54) Potravinový doplněk			

ND1K

Druhé prodloužení doby platnosti užitečných vzorů

(51) F28C 1/14	(2006.01)	(51) B62K 13/08	(2006.01)
(11) 27382		B62K 13/06	(2006.01)
(21) 2014-29856		B62K 13/04	(2006.01)
(22) 11.08.2014		B62K 13/00	(2006.01)
(73) České vysoké učení technické v Praze, Praha 6, Dejvice, CZ		(11) 27567	
(54) Zařízení pro eliminaci parní vlečky nad chladicí věží		(21) 2014-29413	
(51) F16J 15/447	(2006.01)	(22) 01.04.2014	
F16J 15/50	(2006.01)	(73) Vlk Josef, Rokycany, CZ	
(11) 27385		(54) Rámová část dětského vozítka	
(21) 2014-29867		(51) F22G 3/00	(2006.01)
(22) 13.08.2014		(11) 27728	
(73) KASTT, spol. s r.o., Hradec Králové, Slezské Předměstí, CZ		(21) 2014-30413	
(54) Obvodové těsnění rotačního regeneračního výměníku tepla		(22) 10.12.2014	
		(73) SAKO Brno, a.s., Brno, Židenice, CZ	
		(54) Přehřívák páry se zvýšenou odolností proti působení spalin	

ND4Q

Druhé obnovy doby ochrany průmyslových vzorů

(51) 23-01
(11) 35786
(21) 2011-38736
(22) 12.07.2011
(54) Těsnění pro neparalelní plochy

ND4Q

Třetí obnovy doby ochrany průmyslových vzorů

- (51) 09-02
- (11) 33879
- (21) 2006-36839
- (22) 23.08.2006
- (54) Nádoby na sýr ve tvaru soudku

ND4Q

Čtvrté obnovy doby ochrany průmyslových vzorů

- (51) 09-07
- (11) 30688
- (21) 2001-33340
- (22) 10.07.2001
- (54) Víko pro plechovku

PD4A

Převod práv a ostatní změny majitelů patentů

- | | |
|---|---|
| (11) 308073 | (11) 308676 |
| (21) 2019-42 | (21) 2019-40 |
| (73) Výzkumné a vývojové centrum obnovitelných zdrojů a elektromobility
s.r.o., Stráž nad Nežárkou, CZ | (73) Výzkumné a vývojové centrum obnovitelných zdrojů a elektromobility
s.r.o., Stráž nad Nežárkou, CZ |
| (11) 308198 | |
| (21) 2019-136 | |
| (73) Výzkumné a vývojové centrum obnovitelných zdrojů a elektromobility
s.r.o., Stráž nad Nežárkou, CZ | |

Zamítnuté a částečně zamítnuté přihlášky ochranných známek před zveřejněním

Kapitola obsahuje údaje o rozhodnutích o přihláškách ochranných známek, u kterých byly na základě provedeného věcného průzkumu shledány Úřadem důvody pro zamítnutí přihlášky ochranné známky podle ustanovení § 4 nebo 6 zákona č. 441/2003 Sb. Na základě toho Úřad vydal rozhodnutí o zamítnutí přihlášky podle ustanovení § 22 zákona č. 441/2003 Sb., a to pro celý seznam výrobků a služeb nebo pro jeho část. Údaje o výsledku rozhodnutí (zamítnutí přihlášky, částečně zamítnutí přihlášky) jsou uvedeny jako datum právní moci rozhodnutí/výsledek rozhodnutí.

(210) **O-557833**
(540)



29.06.2021/NABYTÍ P.M. - ZAMÍTNUTÍ PŘIHLÁŠKY

(210) **O-559870**
(540)

SmallRig

26.06.2021/NABYTÍ P.M. - ČÁSTEČNĚ ZAMÍTNUTÍ PŘIHLÁŠKY

(210) **O-560712**
(540)

MOST!

29.06.2021/NABYTÍ P.M. - ZAMÍTNUTÍ PŘIHLÁŠKY

(210) **O-560713**
(540)

Pivovar MOST!

29.06.2021/NABYTÍ P.M. - ZAMÍTNUTÍ PŘIHLÁŠKY

(210) **O-563768**
(540)

MĚŠŤANSKÝ PIVOVAR V PLZNI

29.06.2021/NABYTÍ P.M. - ZAMÍTNUTÍ PŘIHLÁŠKY

(210) **O-564182**
(540)

Žít v Trutnově

10.07.2021/NABYTÍ P.M. - ZAMÍTNUTÍ PŘIHLÁŠKY

(210) **O-567209**
(540)

ROSE of BULGARIA

09.07.2021/NABYTÍ P.M. - ZAMÍTNUTÍ PŘIHLÁŠKY

(210) **O-569420**
(540)

**PROJEKTUJEME DOMY, KTERÉ
STAVÍME**

08.07.2021/NABYTÍ P.M. - ZAMÍTNUTÍ PŘIHLÁŠKY

Přehled zveřejněných přihlášek ochranných známek

Přihlášky ochranných známek, které byly na základě výsledků formálního a věcného průzkumu provedeného Úřadem shledány schopné zápisu do rejstříku ochranných známek, jsou obsaženy v této kapitole. Důležitou právní skutečností je, že zveřejněním přihlášky ochranné známky v této kapitole Věstníku (§ 23 zákona č. 441/2003 Sb.) začíná běžet zákonná tříměsíční lhůta pro podání námitek podle ustanovení § 25 zákona č. 441/2003 Sb.

Číselný přehled (210)											
O-559870	O-562066	O-567805	O-567807	O-567986	O-569143	O-570064	O-570423	O-570519	O-570596	O-570602	O-570657
O-570670	O-570684	O-570692	O-570693	O-570726	O-570856	O-570882	O-571000	O-571146	O-571148	O-571176	O-571185
O-571212	O-571332	O-571392	O-571416	O-571428	O-571454	O-571474	O-571521	O-571536	O-571560	O-571649	O-571685
O-571686	O-571726	O-571735	O-571793	O-571912	O-571945	O-571948	O-572007	O-572008	O-572025	O-572033	O-572036
O-572050	O-572052	O-572053	O-572066	O-572092	O-572112	O-572146	O-572152	O-572159	O-572182	O-572200	O-572208
O-572229	O-572231	O-572242	O-572244	O-572254	O-572262	O-572286	O-572304	O-572307	O-572309	O-572328	O-572345
O-572359	O-572367	O-572368	O-572376	O-572381	O-572385	O-572397	O-572398	O-572399	O-572400	O-572421	O-572443
O-572458	O-572460	O-572461	O-572465	O-572467	O-572468	O-572475	O-572531	O-572532	O-572538	O-572542	O-572555
O-572568	O-572573	O-572577	O-572578	O-572580	O-572581	O-572582	O-572590	O-572591	O-572594	O-572596	O-572608
O-572610	O-572621	O-572638	O-572654	O-572655	O-572664	O-572673	O-572675	O-572680	O-572687	O-572691	O-572692
O-572804	O-572812	O-572813	O-572814	O-572838	O-572856	O-572929	O-572942	O-572945			

Zveřejněné přihlášky ochranných známek

(210) **O-559870**

(220) 16.11.2019

(320) 16.11.2019

(511) 9, 18, 35

(540)

SmallRig

(510) (9) stojany upravené pro laptopy, kryty na chytré telefony (smartphony), čteci zařízení, clony proti bočnímu světlu (pro fotografické přístroje), handsfree sady pro telefony, speciální pouzdra pro fotografické přístroje a nástroje, obaly na přenosné počítače (laptopy), nabíječky elektrických baterií, šňůrky na mobilní telefony, odkapávače pro fotografické účely, chytré telefony (smartphony), tašky na přenosné počítače (laptopy), spouště (fotografování), fotografické hledáčky, pouzdra na chytré telefony (smartphony), periferní zařízení počítačů, USB flash disky; (18) pouzdra z kůže nebo kožené lepenky, nákupní sítovky, cestovní kufr (velké lodní), brašny na nářadí (prázdné), batohy, rámy kabelek, turistické batohy, kabelky, cestovní tašky, řemeny k postrojům, malá cestovní zavazadla, batohy pro horolezce, kožené sáčky (obálky, váčky) na balení, kožené popruhy na nošení "přes rameno" (pro kabelky, tašky), kožené řemeny, kování pro koňské postroje, plážové tašky, aktovky, kufr; (35) venkovní reklama, šíření reklamních materiálů, zprostředkování propagace, předvádění zboží, cílené zasilání reklamních materiálů, vydávání reklamních textů, propagace, pronájem reklamních materiálů, rozhlasová reklama, on-line inzerce v počítačové síti, prezentace výrobků v komunikačních médiích pro účely maloobchodu, psaní reklamních textů, grafická úprava pro reklamní účely, výroba reklamních filmů, indexace webových stránek pro obchodní nebo reklamní účely, pořádání výstav pro obchodní či reklamní účely, poskytování informací o obchodních kontaktech, marketing.

(730) **Shenzhen Leqi Network Technology Co., LTD**, Room 101, building 9, Asia industrial park, fengmen road, gangtougou community, bantian street, longgang district, Shenzhen, Guangdong, CN

(740) Mgr. Zuzana Šimonovská LL.M., Jaselská 311/25, Praha 6, Dejvice, 16000

(210) **O-562066**

(220) 26.02.2020

(320) 26.02.2020

(511) 41, 43

(540)

BELCANTO

(510) (41) služby v oblasti sportu; (43) poskytování jídla a nápojů.

(730) **KVArt Production s.r.o.**, Štěpánská 640/45, Praha 1, Nové Město, 11000, CZ

(210) **O-567805**

(220) 11.11.2020

(320) 11.11.2020

(511) 12, 35, 36, 37, 39, 42, 43

(540)



(510) (12) automobily, doplňky interiéru automobilů, malé dodávkové automobily, potahy sedadel automobilů, automobilové střešní nosiče, automobilové poplašné systémy, střešní boxy na automobily, ochrany ráfků kol na automobily; (35) obchodní nebo podnikatelské informace, reklama, propagace, marketing, poradenská činnost v oblasti podnikání, pomoc při řízení obchodní činnosti, obchodní administrativa, obchodní zprostředkovatelské služby, dovozní a vývozní kancelář, činnost účetních poradců, správa zákaznických věrnostních programů, externí správa společností, administrativní služby, administrativní zpracování objednávek, ekonomická a administrativní činnost, vyúčtování tržeb za majetek, kancelářské práce, služby nákupního centra, jmenovitě správa nákupního centra a marketing, organizování a koordinace denních procesů a

pomocných služeb, jmenovitě organizování a pořádání reklamních akcí, předvádění zboží, zprostředkování a uzavírání obchodů, maloobchodní a velkoobchodní služby týkající se automobilového příslušenství a dílů, inzerce automobilů určených k prodeji prostřednictvím internetu; (36) provozování realitní kanceláře, služby realitní kanceláře, realitní činnost, zprostředkování nemovitostí, obchodování s nemovitostmi, pronájem bytů, bydlení, farem, nájemních a činžovních domů, pronájem nemovitostí včetně kanceláří, vedení nájemních a činžovních domů, služby spojené s vytvářením seznamů nemovitostí pro pronájem bytových prostorů a bytů, správa nemovitostí, správa budov, bytových domů, bytů, nebytových prostor, výrobních a provozních objektů a pozemků, developerská činnost v investiční výstavbě, poskytování informací v oblasti nemovitostí, poradenství v oblasti nemovitostí, investování peněžních prostředků, finanční správa projektů na obnovu budov, správa finančních záležitostí v oblasti investičního poradenství vztahující se k nemovitostem, finanční řízení, správa finančních prostředků, správa finančního majetku, finanční správa stavebních projektů, finanční správa projektů v oblasti nemovitostí, finanční správa projektů na obnovu budov, správa finančních záležitostí v oblasti nemovitostí, zprostředkování finančních služeb, správa majetku, správa portfolií nemovitostí, správa majetkového portfolia, správa nemovitého majetku, správa investičního portfolia, zprostředkování pronájmu nemovitostí a majetku, zprostředkování pojištění majetku, služby týkající se pojištění majetku, financování automobilů, financování leasingu automobilů; (37) stavebnictví, stavební služby týkající se stavby budov, rodinných domů, bytových a občanských objektů, nebytových objektů, průmyslových staveb a staveb v oblasti dopravy, služby instalační, opravářské a údržbářské v oblasti stavebnictví, informační a odborná, konzultační a poradenská činnost v oboru investiční výstavby spadající do této třídy, zprostředkování výstavby domů a bytů, včetně nebytových prostor a výrobních objektů v rámci developerských projektů, výstavba vícepodlažních parkovišť pro automobily, stavební a instalační služby spojené s dokončováním interiérů a exteriérů staveb, provádění elektrické, vodní, plynové a topenářské instalace, služby stavebního dozoru, demolice budov, úklid interiérů, úklidové práce, úklid pokojů, čištění budov, praní, žehlení, opravy automobilů, údržba automobilů, čištění automobilů, seřizování motorů automobilů, instalace automobilového příslušenství, služby autoservisů pro automobily, poskytování informací vztahujícím se k opravám nebo údržbě automobilů; (39) pronájem garáží a parkovacích míst, parkovací služby, poskytování parkovacích zařízení, rezervace parkovacích míst, pronajímání automobilů, nouzové odtahování automobilů, rezervace pronájmu automobilů, pronájem automobilových přívěsů; (42) expertní, projekční, designérské a inženýrské služby a činnosti, zejména v investiční výstavbě a stavebnictví a v oblasti návrhů exteriérů a interiérů, včetně odborného a technického poradenství, studie technických projektů, inspekce stavebních projektů, tvorba developerských projektů (projektová činnost), grafický design; (43) služby zajišťující stravování, ubytování zahraniční i tuzemské, rezervace ubytování, zprostředkování ubytovacích a stravovacích služeb, poskytování informací o hotelech a jiných typech ubytování, služby cestovní kanceláře a agentury spojené se zajišťováním ubytování, stravování a nápojů, ubytovací služby (hotely, penziony, apartmány, aparthotely, kempy, resorty aj), poskytování přechodného ubytování, rezervace přechodného ubytování, pronajímání přechodného ubytování, služby zajišťující stravování a nápoje, dočasné ubytování, restaurace, samoobslužné restaurace, bufety, bary, cukrárny, kavárny, jídelny, ubytovací služby (hotely, penziony), hotelové služby, rezervace přechodného ubytování, hotelů, penzionů, apartmánů, aparthotelů, provozování hotelů, penzionů, apartmánů, aparthotelů, restaurací, barů, bufetů, cukráren, kaváren, vináren, jídelen, pronajímání jednacích místností, služby recepce pro přechodné ubytování (správa odjezdů a příjezdů), organizační zajištění gastronomických akcí (cateringové služby).

(730) **Kaluža Jan Ing.**, Hroznová 79/10, Brno, Pisárky, 60300, CZ

(740) A. Holas & partner, Patentová a známková kancelář, Ing. Mgr. Hana Holasová, Křížová 105/4, Brno, Staré Brno, 60300

- (210) **O-567807**
(220) 11.11.2020
(320) 11.11.2020
(511) 12, 35, 36, 37, 39, 42, 43
(540)



- (510) (12) automobily, doplňky interiéru automobilů, malé dodávkové automobily, potahy sedadel automobilů, automobilové střešní nosiče, automobilové poplašné systémy, střešní boxy na automobily, ochrany ráfků kol na automobily; (35) obchodní nebo podnikatelské informace, reklama, propagace, marketing, poradenská činnost v oblasti podnikání, pomoc při řízení obchodní činnosti, obchodní administrativa, obchodní zprostředkovatelské služby, dovozní a vývozní kancelář, činnost účetních poradců, správa zákaznických věrnostních programů, externí správa společností, administrativní služby, administrativní zpracování objednávek, ekonomická a administrativní činnost, vyúčtování tržeb za majetek, kancelářské práce, služby nákupního centra, jmenovitě správa nákupního centra a marketing, organizování a koordinace denních procesů a pomocných služeb, jmenovitě organizování a pořádání reklamních akcí, předvádění zboží, zprostředkování a uzavírání obchodů, maloobchodní a velkoobchodní služby týkající se automobilového příslušenství a dílů, inzerce automobilů určených k prodeji prostřednictvím internetu; (36) provozování realitní kanceláře, služby realitní kanceláře, realitní činnost, zprostředkování nemovitostí, obchodování s nemovitostmi, pronájem bytů, bydlení, farem, nájemních a činžovních domů, pronájem nemovitostí včetně kancelářů, vedení nájemních a činžovních domů, služby spojené s vytvářením seznamů nemovitostí pro pronájem bytových prostorů a bytů, správa nemovitostí, správa budov, bytových domů, bytů, nebytových prostor, výrobních a provozních objektů a pozemků, developerská činnost v investiční výstavbě, poskytování informací v oblasti nemovitostí, poradenství v oblasti nemovitostí, investování peněžních prostředků, investiční služby, investiční poradenství, investiční management, služby v oblasti investičního poradenství vztahující se k nemovitostem, finanční řízení, správa finančních prostředků, správa finančního majetku, finanční správa stavebních projektů, finanční správa projektů v oblasti nemovitostí, finanční správa projektů na obnovu budov, správa finančních záležitostí v oblasti nemovitostí, zprostředkování finančních služeb, správa majetku, správa portfolií nemovitostí, správa majetkového portfolia, správa nemovitého majetku, správa investičního portfolia, zprostředkování pronájmu nemovitostí a majetku, zprostředkování pojištění majetku, služby týkající se pojištění majetku, financování automobilů, financování leasingu automobilů; (37) stavebnictví, stavební služby týkající se stavby budov, rodinných domů, bytových a občanských objektů, nebytových objektů, průmyslových staveb a staveb v oblasti dopravy, služby instalační, opravářské a údržbářské v oblasti stavebnictví, informační a odborná, konzultační a poradenská činnost v oboru investiční výstavby spadající do této třídy, zprostředkování výstavby domů a bytů, včetně nebytových prostor a výrobních objektů v rámci developerských projektů, výstavba vícepodlažních parkovišť pro automobily, stavební a instalační služby spojené s dokončováním interiérů a exteriérů staveb, provádění elektrické, vodní, plynové a topenářské instalace, služby stavebního dozoru, demolice budov, úklid interiérů, úklidové práce, úklid pokojů, čištění budov, prání, žehlení, opravy automobilů, údržba automobilů, čištění automobilů, seřizování motorů automobilů, instalace automobilového příslušenství, služby autoservisů pro automobily, poskytování informací vztahujícím se k opravám nebo údržbě automobilů; (39) pronájem garáží a parkovacích míst, parkovací služby, poskytování parkovacích zařízení, rezervace parkovacích míst, pronajímání automobilů, nouzové odtahování automobilů, rezervace pronájmu automobilů, pronájem automobilových přívěsů; (42) expertní, projektční, designérské a inženýrské služby a činnosti, zejména v investiční výstavbě a stavebnictví a v oblasti návrhů exteriérů a interiérů, včetně odborného a technického poradenství, studie technických projektů, inspekce stavebních projektů, tvorba developerských projektů (projektová činnost), grafický design; (43) služby zajišťující stravování, ubytování zahraniční i tuzemské, rezervace ubytování, zprostředkování ubytovacích a stravovacích služeb, poskytování informací o hotelech a jiných typech ubytování, služby cestovní kanceláře a agentury spojené se zajišťováním

ubytování, stravování a nápojů, ubytovací služby (hotely, penziony, apartmány, aparthotely, kempy, resorty aj), poskytování přechodného ubytování, rezervace přechodného ubytování, pronajímání přechodného ubytování, služby zajišťující stravování a nápoje, dočasné ubytování, restaurace, samoobslužné restaurace, bufety, bary, cukrárny, kavárny, jídelny, ubytovací služby (hotely, penziony), hotelové služby, rezervace přechodného ubytování, hotelů, penzionů, apartmánů, aparthotelů, provozování hotelů, penzionů, apartmánů, aparthotelů, restaurací, barů, bufetů, cukráren, kaváren, vináren, jídelen, pronajímání jednacích místností, služby recepce pro přechodné ubytování (správa odjezdů a příjezdů), organizační zajištění gastronomických akcí (cateringové služby).

- (591) Barevná
(730) **Kaluža Jan Ing.**, Hroznová 79/10, Brno, Pisárky, 60300, CZ
(740) A. Holas & partner, Patentová a známková kancelář, Ing. Mgr. Hana Holasová, Křížová 105/4, Brno, Staré Brno, 60300

- (210) **O-567986**
(220) 19.11.2020
(320) 19.11.2020
(511) 9, 16, 25, 35, 37, 41, 42, 43
(540)

TRUE TRAILS

- (510) (9) digitální fotografie ke stažení, počítačové digitální mapy, elektronické mapy ke stažení, panely, plátna (fotografie), informační zobrazovací terminály, digitální informační tabule, elektronické informační tabule, elektronické informační panely, instruktážní elektronický průvodce, pohlednice ke stažení; (16) fotografie, fotografie (tištěné), obrazy, obrázky, tištěné mapy, fotografie paspartované a nepaspartované, tištěné informační brožury a informační prospekty, tištěné informační karty, tištěné informační letáky, tištěné informační listy, reklamní letáky, tištěné letáky, průvodce (knihy), samolepky, pohlednice, obrazové pohlednice, obrázkové pohlednice, reklamní plakáty; (25) trička, cyklistická trička, trička s potiskem, trička bez rukávů, trička s dlouhým rukávem, sportovní trička odvádějící vlhkost, trička s krátkým rukávem, sportovní trička s krátkým rukávem, sportovní dresy a krátké kalhoty, sportovní oblečení, dětské oblečení, neformální oblečení, oblečení do deště, oblečení na běhání, oděvy na ochranu oblečení, oblečení pro volný čas, čelenky (oděvy), čelenky proti pocení, šátky (oděvy), ponožky, sportovní ponožky, nákrčníky; (35) maloobchodní prodej oblečení, velkoobchodní prodej oblečení, reklamní služby, reklamní materiály (příprava); (37) stavebnictví, stavebnictví a opravy ve stavebnictví, rekonstrukce a opravy stezek; (41) fotografování portrétů, vydávání informačních dokumentů, organizování vzdělávacích zájezdů s průvodcem, vedení vzdělávacích zájezdů s průvodcem, pořádání vzdělávacích zájezdů s průvodcem, turistické prohlídky s průvodcem, organizování prohlídek s průvodcem, organizování horolezeckých túr s průvodcem, sportovní služby, služby sportovních areálů, služby sportovních klubů, kempinky (služby -), služby osobních trenérů, vzdělávací služby v oblasti sportu, zábavní služby v oblasti sportu, informační služby týkající se sportu, služby v oblasti trénování sportů, služby v oblasti sportovního vzdělávání, vzdělávací služby v oblasti fyzické kondice, služby týkající se organizování sportovních akcí, služby pro oddech a rekreaci, služby v oblasti vzdělávání, zábavy a sportu, elektronická vydavatelská činnost, zveřejňování, oznamování a psaní textů; (42) projektování, projektování staveb, technické projektové studie, technické projektové plánování, tvorba a správa webových stránek pro třetí osoby; (43) dočasné ubytování, poskytování informací o dočasném ubytování, poradenské a rezervační služby týkající se dočasného ubytování.
- (730) **Rejl Jan Mgr.**, Lhotecká 567, Trutnov, Poříčí, 54101, CZ

- (210) **O-569143**
(220) 19.01.2021
(320) 31.08.2020
(511) 9
(540)

MODUS BIOMETRIC SYSTEM

- (510) (9) adaptivní elektronické komfortní systémy vozidel prodávané jako nedílná součást pozemního motorového vozidla.
(730) **GENERAL MOTORS LLC**, 300 Renaissance Center, Detroit Michigan 48265-3000, US
(740) Baker & McKenzie s.r.o., advokátní kancelář, JUDr. Jiří Čermák, Klimentská 46/1216, Praha 1, 11002

(210) **O-570064**
(220) 24.02.2021
(320) 24.02.2021
(511) 6, 19, 20, 24, 37
(540)



(510) (6) obecné kovy v surovém a polozpracovaném stavu a jejich slitiny, kovové stavební materiály, kabely a kovové dráty neelektrické, zámečnické a klempířské výrobky kovové, kovové nádoby, nádrže a tanky stabilní všech velikostí na kapaliny a plyny, tlakové i beztlakové, zásobníky kovové na sypké nebo vytékání schopné materiály, kovové potrubní rozvody, kovové konstrukce, haly, dveře kovové, rámy na dveře kovové, okna kovová, rámy na okna kovové, dveřní kování kovové, kovové trubky, roury a hadice, řetězy, ocelové kuličky, hřebíky, šrouby a ostatní spojovací materiál kovový; (19) stavební materiály nekovové, včetně polozpracovaného řeziva, a to na trámy, prkna, dřevěné panely, překližky, panely betonové, cihly, tvárnice a dlaždice, střešní krytina, jakož i střešní tašky, skleněné cihly, přírodní kámen, umělý kámen, cement, vápno, malta, jakož i suché maltové a omítkové směsi, sádra, šterk, drtě, antuka, kameninové a cementové roury, stavební materiál pro stavbu cest, zejména sportovních drah, asfalt, směla, živice, neohebné trubky nekovové pro stavebnictví, přenosné konstrukce nekovové, přenosné domy, stavební materiály nekovové ve tvaru dveří, oken, včetně oken, střešních oken, rámy na dveře nekovové, rámy na okna nekovové, okenní kování nekovové, stavební sklo, skleněné kostky a dlaždice; (20) nábytek včetně kovového a kempinkového nábytku, broušená skla a zrcadla, rámy, zámečnické výrobky nekovové, domovní schránky ani kovové ani zděné, matrace, zíněnky, podhlavníky; (24) tkaniny včetně textilu metrového, textilní výrobky, pokud nejsou obsaženy v jiných třídách, a to potahové látky, závěsy, dekorativní látky, pokrývky ložní včetně pokrývek cestovních, ubrusy; (37) stavebnictví, vedení a realizace průmyslových, bytových a občanských staveb včetně souvisejících zemních prací, řízení staveb technologických celků, technický dozor pro montáže technologických celků, jakož i montážní, servisní a opravárenská činnost v souvisejících výše uvedených oborech, sklenářské práce, zámečnické práce spadající do této třídy - opravy, zprostředkovatelská a poradenská činnost v oblasti výše uvedených služeb tř. 37.

(730) **KUBESO s.r.o.**, Trnkova 2629/148, Brno, Líšeň, 62800, CZ
(740) Ing. Soňa Ošmerová, Botanická 594/5, Brno, Veveří, 60200

(210) **O-570423**
(220) 10.03.2021
(320) 10.03.2021
(511) 5, 9, 10, 25, 28, 32, 35, 41
(540)



(510) (5) vitaminové doplňky, tekuté vitaminové doplňky, vitaminové a minerální doplňky, vitaminové přípravky jako doplňky stravy, bílkovinné doplňky stravy, antioxidantní doplňky stravy, minerální doplňky stravy, výživové doplňky, doplňky stravy pro sportovce, výrobky drogerie, léčivé masti; (9) boxerské přilby, chrániče zubů pro boxery, chrániče zubů, chrániče úst (chrániče dásní); (10) chrániče uší; (25) sportovní oblečení, dresy na bojové sporty, pánské boxerky, boxerská obuv, boxerské trenýrky, pánské trenýrky, dětské oblečení, sportovní obuv, sportovní ponožky; (28)

sportovní vybavení, sportovní potřeby, vybavení pro sportovní trénink, boxerské rukavice, fitness cvičební stroje, sportovní chrániče, chrániče nohou (kriketové chrániče), fitness vybavení (sportovní potřeby), vybavení pro bojové sporty (sportovní potřeby); (32) proteinové nápoje; (35) maloobchodní prodej sportovního vybavení, velkoobchodní prodej sportovního vybavení; (41) služby fitness centra, služby fitness klubu, služby fitness center (zdravotní a fitness trénink), vedení hodin ve fitness centru, zdravotní a fitness trénink, poradenské služby ohledně cvičení (fitness), služby osobního trenéra (fitness trénink), vedení tréninkových fitness lekcí online, sportovní aktivity.

(591) Barevná
(730) **Box-Fit Gym v.o.s.**, Svazarmovská 2638, Rožnov pod Radhoštěm, 75661, CZ

(210) **O-570519**
(220) 12.03.2021
(320) 12.03.2021
(511) 16, 21, 33
(540)



(510) (16) časopisy, tiskoviny, periodika, knihy, knihařské výrobky, fotografie, pohlednice, plakáty, papírnické zboží, etikety z papíru, obaly z papíru a z plastů, papírové a plastové obaly a přebaly na víno a lihoviny spadající do této třídy, papírové štítky na lahve (viněty); (21) skleněné obaly, poháry a pohárky na vína, lihoviny a míchané alkoholické nápoje (s výjimkou piva); (33) alkoholické nápoje (s výjimkou piva), vína, lihoviny, míchané alkoholické nápoje.

(591) Barevná
(730) **BZENEC SEKT a.s.**, Potoční 1630, Bzenec, 69685, CZ
(740) Ing. Zdeněk Kučera, Dlouhá 207 (P.O.Box 92), Slušovice, 76315

(210) **O-570596**
(220) 16.03.2021
(320) 16.03.2021
(511) 28, 35, 41
(540)



(510) (28) lyže, hrany na lyže, obaly na lyže, vaky na lyže, sjezdové (alpinistické) lyže, vázání na alpinistické lyže, tvarované obaly na lyže, úvazy na vodní lyže, sportovní potřeby a vybavení, snowboardy, vázání na snowboardy; (35) maloobchodní prodej vybavení na zimní sporty, maloobchodní prodej lyží, maloobchodní prodej snowboardu, maloobchodní prodej oblečení pro zimní sporty; (41) pronájem snowboardů, výuka snowboardingu, pronájem snowboardového vybavení, poskytování zařízení pro zimní sporty, instruktáž v oblasti zimních sportů, pronájem zařízení a vybavení ke

vzdělávání, zábavě, sportu a kultuře, služby v oblasti sportu a fitness, pronájem sportovního vybavení a zařízení, pronájem lyží, pronájem sportovních potřeb, s výjimkou vozidel, pronájem sportovních zařízení nebo zařízení na cvičení, pronájem vybavení na lyžování.

- (591) Barevná
(730) **Koritenský Radovan**, č. p. 43, Lichoceves, 25264, CZ
(740) Mgr. PETR ŽIŽKA, advokátní kancelář, Mgr. Petr Žižka, Sedláčkova 209/16, Plzeň, Vnitřní Město, 30100

- (210) **O-570602**
(220) 16.03.2021
(320) 16.03.2021
(511) 16, 30, 43
(540)



- (510) (16) tištěné papírové reklamní tabule, reklamní štíty z papíru nebo lepenky, reklamní tabule z papíru nebo lepenky, tištěné lepenkové reklamní tabule, reklamní tabule z kartonu, papírové reklamní vývěsky, reklamní tabule z lepenky, reklamní plakáty, reklamní letáky; (30) zmrzlina, vodová zmrzlina, šerbety (zmrzlina), veganská zmrzlina, jogurtová zmrzlina (s větším podílem zmrzliny), mléčná zmrzlina, ovocná zmrzlina, zmrzlina neobsahující mléko, zmrzlina s alkoholem, smetanová zmrzlina, mražený jogurt (mražená cukrovinka); (43) poskytování jídla a nápojů.
(730) **Znojemská zmrzlina, s.r.o.**, Vajdova 1039/6, Praha 10, Hostivař, 10200, CZ

- (210) **O-570657**
(220) 18.03.2021
(320) 18.03.2021
(511) 41, 44
(540)



- (510) (41) vzdělávací služby týkající se meditace; (44) služby v oblasti alternativní medicíny, vč. aplikace metody seberůstu a seberozvoje.
(591) Barevná
(730) **Navrátilová Jitka, BA**, Smiřického 492/3, Praha 6, Břevnov, 16900, CZ

- (210) **O-570670**
(220) 19.03.2021
(320) 19.03.2021
(511) 24, 35, 42
(540)

LENKA ART

- (510) (24) bytové textil, patchwork deky a přehozy, autorské deky a přehozy, autorské povlaky na polštáře a polštáře, povlečení, mantinely do postýlek a postelí (ložní prádlo), autorské kapsáře, hnízda pro miminka, zavinovačky, bytové doplňky (textilní prostírání, textilní dekorace), bytové textilní výrobky s vyšitým nápisem (věnováním, jménem); (35) reklama, marketing, propagace, aranžování vystavených výrobků a úprava vystavovaného zboží; (42) navrhování interiérů, navrhování výrobků, průmyslový a umělecký design.
(730) **Kučerová Lenka**, Krejčíkova 12, Plzeň, 32600, CZ

- (210) **O-570684**
(220) 19.03.2021
(320) 19.03.2021
(511) 37, 41, 42
(540)



- (510) (37) stavitelství, stavebnictví a demolice staveb, opravy fasád, opravy betonu, služby v oblasti stavitelství budov a opravné služby budov, konzultace týkající se stavebnictví a stavitelství, instalační a montážní služby, čištění, opravy a údržba kanalizace a potrubí, údržba a opravy budov, údržba a opravy částí budov, údržba a opravy vybavení budov, údržba a opravy součástí a příslušenství budov, opravy a údržba budov pro případ demolice, pronájem nástrojů, strojů, zařízení a vybavení pro stavebnictví, demolici, úklid a údržbu, stavba nemovitostí, stavba komerčních nemovitostí, stavba obytných nemovitostí, ochrana budov proti požárům během výstavby, budování staveb, budování podzemních staveb, budování základů inženýrských staveb, poskytování informací v oblasti stavebnictví, služby řízení stavebních projektů, betonování, bagrování zeminy, bourání budov, budování infrastruktury, budování základů silnic, budování železničních naspů, čerpání betonu, služby dekorace budov, demoliční služby, demontáž budov, demontáž elektrického vedení, demontážní služby, dláždění silnic, dláždění cest, dodavatelé služeb dláždění, dohled nad řízením staveb, dohled nad stavební renovací, hloubení, elektroinstalační služby, instalace izolací do budov, instalace izolačních materiálů do budov, na střechy a do konstrukcí, instalace obkladů fasád, instalace střeš, služby v oblasti izolace a těsnění budov, služby v oblasti izolace budov a izolace budov během výstavby; (41) vzdělávání v oblasti bezpečnosti a ochrany zdraví při práci; (42) odborné poradenství vztahující se k pozemnímu stavitelství, projektování staveb.
(591) Barevná
(730) **JCFRA SDRUŽENÍ s.r.o.**, V zahradách 110, Mariánské Radčice, 43532, CZ
(740) Mgr. PETR ŽIŽKA, advokátní kancelář, Mgr. Petr Žižka, Sedláčkova 209/16, Plzeň, Vnitřní Město, 30100

- (210) **O-570692**
(220) 19.03.2021
(320) 26.02.2021
(511) 35, 36, 42, 45
(540)

V4

- (510) (35) odborné obchodní nebo podnikatelské poradenství, poradenské služby při řízení obchodní činnosti, poradenské služby při organizování obchodní činnosti, odborné posudky efektivnosti podniků, poradenství při řízení

podniků, přepracování podnikatelských procesů, management a poradenství v oblasti podnikatelských procesů, externí administrativní řízení podniků, obchodní nebo podnikové audity (revize účtů); (36) zřizování fondů, finanční analýzy, likvidace podniků (finanční služby), finanční oceňování aktiv duševního vlastnictví; (42) poradenství v oblasti ochrany dat, technologický výzkum, tvorba počítačového softwaru, návrh počítačových systémů, poradenství v oblasti počítačových programů, poradenství v oblasti informačních technologií (IT), technologické poradenství, poradenství v oblasti počítačové bezpečnosti; (45) audity dodržování předpisů, audity dodržování právních předpisů, advokátní právní služby, monitorovací služby v oblasti práv duševního vlastnictví s cílem poskytnout právní poradenství.

- (730) **V4 Holding, a.s.**, Palárikova 76, Čadca, 02201, SK
(740) Mgr. Ing. Miroslav Šperka LL.M., advokát, Jurečkova 643/20, Ostrava, Moravská Ostrava, 70200

- (210) **O-570693**
(220) 19.03.2021
(320) 26.02.2021
(511) 35, 36, 41, 42, 45
(540)

V4G

(510) (35) odborné obchodní nebo podnikatelské poradenství, poradenské služby při řízení obchodní činnosti, poradenské služby při organizování obchodní činnosti, odborné posudky efektivnosti podniků, poradenství při řízení podniků, přepracování podnikatelských procesů, management a poradenství v oblasti podnikatelských procesů, externí administrativní řízení podniků, obchodní nebo podnikatelský výzkum, průzkum trhu, účetnictví, obchodní nebo podnikové audity (revize účtů), příprava mezd a výplatních listin, vypracování daňových přiznání, podávání daňových přiznání, obchodní odhady, hodnocení podnikatelských organizačních praktik (benchmarking), finanční audit, audity prostřednictvím počítačů, kancelářské práce; (36) finanční řízení, daňové odhady (služby), zřizování fondů, pronájem kancelářských prostor, správa nemovitostí, nemovitosti (služby), finanční analýzy, finanční poradenství, finanční informace, likvidace podniků (finanční služby), poskytování daňového poradenství (kromě účetnictví), daňové plánování (kromě účetnictví), daňové hodnocení a posudky, daňové služby (kromě účetnictví), likvidace podniků (finanční služby), finanční oceňování aktiv duševního vlastnictví; (41) vzdělávání, školení; (42) poradenství v oblasti ochrany dat, technologický výzkum, tvorba počítačového softwaru, návrh počítačových systémů, poradenství v oblasti počítačových programů, poradenství v oblasti informačních technologií (IT), technologické poradenství, poradenství v oblasti počítačové bezpečnosti; (45) audity dodržování předpisů, audity dodržování právních předpisů, advokátní právní služby, monitorovací služby v oblasti práv duševního vlastnictví s cílem poskytnout právní poradenství.

- (730) **V4 Holding, a.s.**, Palárikova 76, Čadca, 02201, SK
(740) V4 Legal s.r.o., advokátní kancelář, Ing. Mgr. Miroslav Šperka LL.M., advokát, Jurečkova 643/20, Ostrava, Moravská Ostrava, 70200

- (210) **O-570726**
(220) 22.03.2021
(320) 22.03.2021
(511) 3, 5, 6, 8, 18, 19, 20, 21, 24, 31, 35
(540)



(510) (3) šampony pro zvířata; (5) šampony pro domácí zvířata s léčivými přísadami; (6) kovové oplocení, kovové ohrady pro chov prasat, kovové rámy skleníku, kovové voliéry; (8) zahradnické lopatky; (18) kožená vodítka, oblečky pro domácí zvířata, obojky pro zvířata, příkrývky pro

zvířata; (19) kurníky nekovové, prasečí chlěvy nekovové; (20) boudy pro domácí mazlíčky, pelechy pro domácí mazlíčky, podušky pro domácí zvířata, truhlářské výrobky; (21) česadla na zvířata, interiérová akvária, interiérová terária, klece pro domácí zvířata, misky na krmení pro domácí mazlíčky, ptačí klece, toalety pro zvířata; (24) příkrývky pro zvířata chovaná v domácnosti; (31) seno, nápoje pro domácí zvířata, krmiva a potrava pro zvířata; (35) obchodní zprostředkovatelské služby, pořádání výstav pro reklamní a obchodní účely, reklama, marketing.

- (730) **Love Farm Design s.r.o.**, Rybná 24/716, Praha 1, 11000, CZ

- (210) **O-570856**
(220) 25.03.2021
(320) 25.03.2021
(511) 16, 31, 35
(540)



(510) (16) obaly z papíru pro osiva, obalové materiály z papíru, lepenky a plastů, samolepky, pytlíky jako obaly (z papíru nebo umělých hmot) pro osiva, papír balící, papírové etikety, papírové propagační samolepky, grafické reprodukcce, grafiky, krabice lepenkové nebo papírové, obtisky, štíty vývěsní z papíru nebo z lepenky, tabule reklamní z papíru nebo lepenky, papír voskovaný, filtrační papír, plakáty, inzertní tiskoviny jako časopisy a tištěná média, papírové reklamní materiály v rámci této třídy, vizitky, neperiodické i periodické publikace, například brožury, časopisy, kalendáře, katalogy, ročenky, tiskoviny, poutače z papíru nebo lepenky v rámci této třídy, papír a výrobky z papíru, a to papír pro kopírování, tiskárenské výrobky, potřeby pro knižní vazby, knihy, oběžníky, zpěvníky, knihy k nalepování výstřížků (alba), komiksy, archy papíru, listky, mapy, atlasy, obrazy, pohlednice a jiné propagační a informační materiály a upomínkové předměty papírové spadající do této třídy, a to propagační publikace, ročenky, manuály, noviny, knihářské výrobky, papírové šanony, lepenka, alba, diagramy, fotografie, stojany na fotografie, listky, litografie, malby (obrazy) zarámované či nezarámované, letáky, portréty, prospekty, psací potřeby, tiskařské typy, štočky, známky, samolepky, bloky (papírnícké výrobky), dopisní papír, etikety, kromě textilních, formuláře, karty, obálky, poštovní známky, pořadače (kancelářské potřeby), kroužkové pořadače, papírnícké zboží kancelářské, pouzdra na pera, pouzdra na razítka, připínáčky, razítka, seznamy (rejstříky), těžítka, tikety, účetní knihy, zápisníky (notesy), podložky (psací), tužky, fixy, psací pera, pastelky, popisovače, pouzdra na doklady, praporky, papírové desky, desky z kartonu; (31) výrobky zemědělské, zahradnické, lesní a zrní neuvedené v jiných třídách, osivo, rostliny a přírodní květiny, krmivo pro zvířata, zemědělské a zahradnické výrobky v rámci této třídy, rostlinná semena, sadba, sazenice, cibule květinové, zrní (obilniny), obilná zrna v nezpracovaném stavu, obilninové zbytkové produkty pro živočišnou spotřebu, kukuřice, ječmen, pšenice, oves setý, přírodní trávníky, čerstvá zelenina jako je zelí červené i bílé, hlávkové i krouhané, cibule, čekanka salátová, hlávkové a listové saláty, okurky, pór, paprika (rostlina), rebarbora, reveň, réva vinná, řepa jedlá, třítina cukrová, tykve, brambory čerstvé, bylinky čerstvé polévkové jako koření, kopa; (35) prodej zemědělských, zahradnických a lesnických výrobků, zrní, osiva, rostlin, přírodních květin a krmiva pro zvířata, prodej těchto výrobků prostřednictvím internetu, pomoc při provozování obchodní činnosti, propagační činnost, reklama, zprostředkování obchodu se zemědělskými, zahradnickými a lesnickými výrobky, zrním, osivem, rostlinami, přírodními květinami a krmivem pro zvířata, reklamní a inzertní činnost propagace výrobků a služeb prostřednictvím internetových stránek, marketingová činnost online, inzertní a propagační činnost prostřednictvím počítačové sítě, průzkum trhů, marketing, vyhledávací služby, on-line inzerce, pomoc při marketingové studii, služby PR agentur a propagace jako je zajišťování inzerce on-line v počítačové síti Internet, rozhlasové inzerce, televizní

inzerce, pronájem reklamní doby v komunikačních médiích, předvádění pro propagační účely a podporu prodeje, předvádění zboží, organizování výstav ke komerčním účelům na Internetu, pomoc při podnikání, poradenství týkající se organizace a podnikání v oblasti sázek, distribuce prospektů, podnikatelské informace, předplatné tiskovin pro třetí osoby, účetnictví, distribuce propagačních materiálů, internetový obchod a velkoobchod se spotřebním zbožím, pomoc při řízení obchodních a průmyslových podniků, obchodní management a podnikové poradenství, obchodní nebo podnikatelské informace, komerční informační kanceláře, obchodní nebo podnikatelský průzkum, hospodářské (ekonomické) prognózy, služby týkající se přemísťování provozů nebo podniků, analýzy nákupních a velkoobchodních cen, průzkum veřejného mínění, statistické informace (- poskytování), styky s veřejností, revize účtů (audit), analýzy nákladů, oceňování obchodních podniků, provádění výpisů z účtů, dražby, personální poradenství, posuzování efektivnosti provozu a racionalizace práce, nábor zaměstnanců, psychologické testování pro výběr zaměstnanců, příprava a vyhotovení daňových přiznání, příprava mezd a výplatních listin, zprostředkovatelské práce, organizování komerčních výstav a veletrhů, aktualizování a pronájem inzertních materiálů a ploch, inzerce poštu, rozšiřování inzertních materiálů (letáků, prospektů, tisků, vzorků) zákazníkům, venkovní inzerce, vydávání inzertních nebo náborových, propagačních a inzertních textů, vylepování plakátů, aranžování výkladů, obchodní vedení uměleckých agentur, obchodní správa hotelů, dovozní a vývozní kanceláře, sekretářské služby, vyřizování telefonních vzkazů a dotazů, těsnopis, stenografie, přepisování, psaní na stroji, zpracování textů, překlad a systemizace informací do počítačových databází, vedení kartoték a souborů v počítači, vyhledávání dat v počítačových souborech, kopírování nebo rozmnožování (reprodukce) dokumentů, dokladů a podobně, fotokopírování, zajišťování předplatného novin a časopisů, pronájem fotokopírovacích a kancelářských strojů a zařízení, dodavatelské služby pro třetí osoby, nákup výrobků a služeb pro jiné podniky.

(591) Barevná
(730) **Babyrád Tomáš Bc.**, Luční 356/12, Vyškov, Nosálovice, 68201, CZ

(210) **O-570882**
(220) 26.03.2021
(320) 26.03.2021
(511) 16, 33
(540)

Ma & Mi

(510) (16) tiskoviny a polygrafické výrobky, např. katalogy, informační brožury a letáky, etikety a viněty; (33) alkoholické nápoje v rozsahu třídy 33, zejména vína.
(730) **Sůkal Milan**, č. p. 96, Nový Poddvorov, 69616, CZ
(740) Mgr. Marek Petrjánoš, Masarykova 439/9, Brno, Brno-město, 60200

(210) **O-571000**
(220) 01.04.2021
(320) 01.04.2021
(511) 3, 16, 29, 30, 31, 32, 33, 35
(540)

JEZTO

(510) (3) dekorativní kosmetika, kosmetika pro péči o pleť, kosmetika na opalování, kosmetika na rty, vlasová kosmetika, obličejové čistící přípravky (kosmetika), kosmetika v podobě olejů, deodoranty, antiperspirační deodoranty, holicí přípravky (kosmetika), přípravky na odstraňování ochlupení, šampony na vlasy, suché šampony, vlasové kondicionéry, barvy na vlasy, laky na vlasy, vlasové vody, mýdla, sprchové gely, bomby do koupele; (16) papír a výrobky z papíru, a to papírové kartony na vejce, papírové obaly na potraviny a papírové tašky, plastové obaly, plastové sáčky na obaly, plastové sáčky na balení, tiskoviny periodické i neperiodické, ceníky, katalogy, tiskopisy, reklamní, propagační a informační materiály na papírovém nosiči, biologicky rozložitelné obaly na bázi papíroviny, vzduchotěsné papírové obaly; (29) kimchi (fermentovaný zeleninový pokrm), maso, uzeniny, ryby, drůbež, zvěřina, masové výtahy, konzervované, mražené, sušené a vařené ovoce a zelenina, želé, džemy, kompoty, sýry, jogurty, máslo, vejce, mléko a mléčné výrobky, jedlé oleje a tuky, dipy, sýrové dipy, pomazánky na bázi zeleniny; (30) káva, čaj,

náhražky kávy, těstoviny a nudle, mouka a přípravky vyrobené z obilnin, chléb, zákusky, pečivo a cukrovinky, čokoláda, produkty určené ke konzumaci v mraženém stavu, cukr, med, melasa, droždí, práškové směsi pro pečení, sůl, pepř, škrob pro potravinářské účely, hořčice, ocet omáčky (dochucovadla), konzervované byliny, koření, svačtinové občerstvení na bázi cereálií, cereální tyčinky, cereálie připravené ke konzumaci, zpracovaná obilná zrna, chutney, pikantní omáčky, kari omáčky; (31) surové a nezpracované zemědělské, akvakulturní, zahradnické a lesní produkty, zrna a semena v surovém stavu a nezpracovaná, čerstvé ovoce a zelenina, čerstvé bylinky, cibule a hlízy, krmiva a nápoje pro zvířata; (32) piva, nealkoholické nápoje, pramenité, minerální a sycené vody, ovocné nápoje a ovocné šťávy (džusy), sirupy a nealkoholické přípravky pro přípravu nápojů, energetické nápoje; (33) alkoholické nápoje (s výjimkou piva), alkoholové přípravky pro přípravu nápojů, vína, alkoholické cidery, lihoviny, likéry; (35) velkoobchod, maloobchod, internetový obchod a zprostředkovatelské služby v oblasti obchodu s výše uvedenými výrobky ve tř. 3, 16, 29, 30, 31, 32 a 33, dodavatelské služby pro třetí osoby, reklamní, propagační a inzertní služby včetně inzerce a reklamy poskytované v počítačových, telekomunikačních a obdobných sítích, informační servis a poradenské služby v obchodě, průzkum trhu a marketing, obchodní zastoupení tuzemských a zahraničních firem, organizování výstav a předvádění výrobků a zboží pro komerční a reklamní účely a podporu prodeje.

(730) **From Czech s.r.o.**, Vodňanská 1018/10, České Budějovice, České Budějovice 2, 37011, CZ
(740) PatentCentrum Sedlák & Partners s.r.o., Okružní 2824, České Budějovice, České Budějovice 3, 37001

(210) **O-571146**
(220) 08.04.2021
(320) 08.04.2021
(511) 29, 30, 35, 39, 43
(540)

LONG STREET BURGER & PIZZA

(510) (29) maso, ryby, drůbež, zvěřina, konzervované, sušené a vařené ovoce a zelenina, sýry, saláty, jedlé oleje a tuky, upravené masové, kuřecí, sýrové, ovocné a zeleninové přísady pro pizzu, masové omáčky, hamburgery; (30) mouka a výrobky z obilovin v rámci této třídy, chléb, pečivo, cukrovinky, zmrzliny, led, med, kvasnice, kypřicí prášek, sůl, hořčice, ocet, koření, omáčky (nikoliv masové) a jiná ochucovadla, bílé pečivo, koláče, rýže, rizoto, pizza, čerstvá pizza, omáčky na pizzu, plněné pizzy, těsto na pizzu, těstoviny, plněné těstoviny, hamburgery a burgery v house; (35) velkoobchodní a maloobchodní prodej jídla a nápojů; (39) rozvoz jídel, služby v oblasti donášky potravin, dodávka jídel; (43) restaurace, služby zajišťující stravování a nápoje, bary, rychlé občerstvení, prodej balených hotových jídel, cateringové služby, prodej balených hotových jídel přes ulici, kavárny, pizzerie, bufety.
(730) **Gjičali Alexandro**, Okružní 2051, Nymburk, 28802, CZ
(740) JUDr. Petr Bulušek, advokát, Palackého třída 223/5, Nymburk, 28802

(210) **O-571148**
(220) 08.04.2021
(320) 08.04.2021
(511) 29, 30, 35, 39, 43
(540)



(510) (29) maso, ryby, drůbež, zvěřina, konzervované, sušené a vařené ovoce a zelenina, sýry, saláty, jedlé oleje a tuky, upravené masové, kuřecí, sýrové, ovocné a zeleninové přísady pro pizzu, masové omáčky, hamburgery; (30) mouka a výrobky z obilovin v rámci této třídy, chléb, pečivo, cukrovinky, zmrzliny, led, med, kvasnice, kypřicí prášek, sůl, hořčice, ocet, koření, omáčky (nikoliv masové) a jiná ochucovadla, bílé pečivo, koláče, rýže, rizoto, pizza, čerstvá pizza, omáčky na pizzu, plněné pizzy, těsto na pizzu, těstoviny, plněné těstoviny, hamburgery a burgery v house; (35)

velkoobchodní a maloobchodní prodej jídla a nápojů; (39) rozvoz jídel, služby v oblasti donášky potravin, dodávka jídel; (43) restaurace, služby zajišťující stravování a nápoje, bary, rychlé občerstvení, prodej balených hotových jídel, cateringové služby, prodej balených hotových jídel přes ulici, kavárny, pizzerie, bufety.

(730) **Gjičali Alexandro**, Okružní 2051, Nymburk, 28802, CZ

(740) JUDr. Petr Bulušek, advokát, Palackého třída 223/5, Nymburk, 28802

(210) **O-571176**

(220) 09.04.2021

(320) 09.04.2021

(511) 9, 35, 37, 38, 39, 41, 42

(540)

IN CARGO SYSTEMS
PORTAL - ISSSD

(510) (9) software a počítačové programy určené pro dopravní a spediční společnosti a pro společnosti v oblasti logistiky, software na propojování systémů on-line aukcí; (35) činnost podnikatelských, organizačních a ekonomických poradců, reklama, marketing, mediální zastupování, poradenská, obstaravatelská a zprostředkovatelská činnost v oblasti obchodu, velkoobchod, maloobchod, export, import a provozování e-shopu a on-line aukcí - vše s počítačovými programy, IT zabezpečením a softwarem určeným pro dopravní a spediční společnosti a pro společnosti v oblasti logistiky, pořádání prodejních akcí pro obchodní nebo reklamní účely, zpracování dat; (37) montáž, údržba, opravy, úpravy a servis pozemních dopravních prostředků a zařízení všeho druhu, strojů, náhradních dílů a příslušenství k pozemním dopravním prostředkům a strojům, pneumatik, obstaravatelská a poradenská činnost v uvedených oblastech; (38) poskytování přístupu k databázím, datovým systémům a aplikacím pro jejich zpracování; (39) dopravní a přepravní služby, nakládání, vykládání, skladování, balení a manipulace se zbožím a náklady, technické činnosti v dopravě, zasilatelské služby, logistické služby, národní a mezinárodní zasilatelství, doručovací a kurýrní služby, pronájem dopravních prostředků, pronájem automobilů, provoz a pronájem skladů, provoz a pronájem garáží, parkovišť a dopravních komunikací, konzultace a poskytování informací v dopravě a dopravně-logistických službách; (41) výchova, zábava, sportovní a kulturní aktivity, pořádání a organizování kurzů, konferencí, seminářů a školení v oblasti logistiky, dopravy, přepravy, skladování, nakládání a manipulace se zbožím, školení pro zaměstnance, zajišťování kvalifikačních kurzů, vzdělávací a výukové služby, mimoškolní výchova a vzdělávání, lektorská činnost, provozování kulturních, vzdělávacích, zábavních, tělovýchovných a sportovních zařízení, pořádání kulturních produkcí, zábav, výstav, veletrhů a přehlídek, organizování sportovní činnosti; (42) počítačové programování a počítačové služby, návrh vývoj a strukturování počítačových systémů, programového vybavení internetových, intranetových či jiných síťových serverů, serverových stanic a systémů, včetně jejich instalace, zavádění, aktualizace a údržby, převod dat nebo dokumentů do elektronické podoby, konverze dat počítačovými programy, tvorba a správa internetových stránek, tvorba a správa internetových aplikací a systémů, poskytování software, poradenství v oblasti informačních technologií, hostingové a související činnosti a tvorba webových portálů, pronájem počítačového software, návrhy, strukturování a programování či jiné vytváření databází, datových systémů a aplikací pro jejich zpracování, včetně jejich instalace, zavádění, aktualizace a údržby, návrhy, strukturování a programování či jiné vytváření internetových či intranetových počítačových stránek a nástěnek (webpages a websites) a internetových či intranetových aplikací, včetně jejich instalace, zavádění, aktualizace a údržby, zpracování odborných studií a posudků - vše v oblasti logistiky, dopravy, přepravy, skladování, nakládání a manipulace se zbožím.

(730) **Krmenčík Roman JUDr.**, Zelená 265, Pardubice, Pardubičky, 53003, CZ

(740) Ing. Michal Jupa, patentový zástupce, Na Baních 1385, Praha 5 - Zbraslav, 15600

(210) **O-571185**

(220) 09.04.2021

(320) 09.04.2021

(511) 41

(540)



(510) (41) pořádání sportovních akcí a soutěží, kterých se účastní zvířata, organizace, příprava a pořádání sportovních soutěží.

(591) Barevná

(730) **Suchánek Aleš**, Levského 3185/10, Praha 4, Modřany, 14300, CZ

(740) JUDr. Magda Rothová, advokát, JUDr. Magda Rothová, Prvního pluku 320/17, Praha 8, Karlín, 18600

(210) **O-571212**

(220) 12.04.2021

(320) 12.04.2021

(511) 29, 30

(540)



(554) Prostorová

(510) (29) mléko, sýry a mléčné výrobky, jedlé oleje a tuky, jogurty; (30) zákusky a dezerty, zmrzliny a sorbety, vodové zmrzliny, mražené cukrovinky, mražený jogurt, mléčné zákusky, kakao, čokoláda, cukrářské pečivo, cukrovinky.

(591) Barevná

(730) **SAVENCIA SA**, Rue Rieussec 42, Viroflay, FR

(740) Kania, Sedlák, Smola, s.r.o., Mendlovo náměstí 907/1a, Brno, Staré Brno, 60300

(210) **O-571332**

(220) 15.04.2021

(320) 15.04.2021

(511) 16, 42

(540)

mapisimo

(510) (16) mapy, zeměpisné mapy, silniční mapy, ilustrované nástěnné mapy pro vzdělávací účely, atlasy; (42) kartografické služby.

(730) **Kartografie PRAHA, a.s.**, Ostrovní 126/30, Praha 1, Nové Město, 11000, CZ

(210) **O-571392**

(220) 17.04.2021

(320) 17.04.2021

(511) 41, 45

(540) **THORTAC TRAINING COMPANY**

(510) (41) pořádání výcvikových kurzů, kurzy střelby, taktiky, sebeobranu; (45) bezpečnostní služby na ochranu osob a majetku, ostrahy pro budovy, při veřejných akcích, pro fyzickou ochranu osob, služby bezpečnostní ochrany.

(730) **Němec Lumír Bc.**, Byseň 11, Tuřany, 27379, CZ

(210) **O-571416**

(220) 19.04.2021

(320) 19.04.2021

(511) 9, 35, 37, 38, 39, 41, 42

(540) **INCARGO SYSTEMS PORTAL ISSSD**

(510) (9) software a počítačové programy určené pro dopravní a spediční společnosti a pro společnosti v oblasti logistiky, software na propojování systémů on-line aukcí; (35) činnost podnikatelských, organizačních a ekonomických poradců, reklama, marketing, mediální zastupování, poradenská, obstaravatelská a zprostředkovatelská činnost v oblasti obchodu, velkoobchod, maloobchod, export, import a provozování e-shopu a on-line aukcí - vše s počítačovými programy, IT zabezpečením a softwarem určeným pro dopravní a spediční společnosti a pro společnosti v oblasti logistiky, pořádání prodejních akcí pro obchodní nebo reklamní účely, zpracování dat; (37) montáž, údržba, opravy, úpravy a servis pozemních dopravních prostředků a zařízení všeho druhu, strojů, náhradních dílů a příslušenství k pozemním dopravním prostředkům a strojům, pneumatik, obstaravatelská a poradenská činnost v uvedených oblastech; (38) poskytování přístupu k databázím, datovým systémům a aplikacím pro jejich zpracování; (39) dopravní a přepravní služby, nakládání, vykládání, skladování, balení a manipulace se zbožím a náklady, technické činnosti v dopravě, zasilatelské služby, logistické služby, národní a mezinárodní zasilatelství, doručovací a kurýrní služby, pronájem dopravních prostředků, pronájem automobilů, provoz a pronájem skladů, provoz a pronájem garáží, parkovišť a dopravních komunikací, konzultace a poskytování informací v dopravě a dopravně-logistických službách; (41) výchova, zábava, sportovní a kulturní aktivity, pořádání a organizování kurzů, konferencí, seminářů a školení v oblasti logistiky, dopravy, přepravy, skladování, nakládání a manipulace se zbožím, školení pro zaměstnance, zajišťování kvalifikačních kurzů, vzdělávací a výukové služby, mimoškolní výchova a vzdělávání, lektorská činnost, provozování kulturních, vzdělávacích, zábavních, tělovýchovných a sportovních zařízení, pořádání kulturních produkcí, zábav, výstav, veletrhů a přehlídek, organizování sportovní činnosti; (42) počítačové programování a počítačové služby, návrh vývoj a strukturování počítačových systémů, programového vybavení internetových, intranetových či jiných síťových serverů, serverových stanic a systémů, včetně jejich instalace, zavádění, aktualizace a údržby, převod dat nebo dokumentů do elektronické podoby, konverze dat počítačovými programy, tvorba a správa internetových stránek, tvorba a správa internetových aplikací a systémů, poskytování software, poradenství v oblasti informačních technologií, hostingové a související činnosti a tvorba webových portálů, pronájem počítačového software, návrhy, strukturování a programování či jiné vytváření databází, datových systémů a aplikací pro jejich zpracování, včetně jejich instalace, zavádění, aktualizace a údržby, návrhy, strukturování a programování či jiné vytváření internetových či intranetových počítačových stránek a nástěnek (webpages a websites) a internetových či intranetových aplikací, včetně jejich instalace, zavádění, aktualizace a údržby, zpracování odborných studií a posudků - vše v oblasti logistiky, dopravy, přepravy, skladování, nakládání a manipulace se zbožím.

(730) **Krmenčík Roman JUDr.**, Zelená 265, Pardubice, Pardubičky, 53003, CZ

(740) **Ing. Michal Jupa**, patentový zástupce, Na Baních 1385, Praha 5 - Zbraslav, 15600

(210) **O-571428**

(220) 19.04.2021

(320) 19.04.2021

(511) 1, 5

(540)

ALPHAGRO

(510) (1) hnojiva rostlinného nebo živočišného původu, hnojiva, stimulatory růstu rostlin, půdní kondicionéry (s výjimkou sterilizačních), přípravky na ochranu rostlin před patogeny; (5) insekticidy, fungicidy, herbicidy.

(730) **Rákos Lubomír**, Kladenská 527, Kamenné Žehrovice, 27301, CZ

(210) **O-571454**

(220) 20.04.2021

(320) 20.04.2021

(511) 9, 35, 38, 41, 42

(540)

Boldem

(510) (9) počítačový software, zařízení na zpracování dat, počítače, strojně čitelné nosiče dat, magnetické nosiče dat, záznamové disky, kompaktní disky, databanky, servery počítačových databází, nahraný obsah (počítačové programy, data a informace), elektronicky zaznamenaná data, pokladny registrační, kalkulačky, elektronické databáze, datalogery (zařízení pro sběr a ukládání dat); (35) reklamní, marketingové a propagační služby, reklamní služby v oblasti databází, pomoc v obchodní a podnikatelské činnosti, management a administrativní služby, pomoc při řízení obchodní činnosti, obchodní administrativa, zprostředkování propagace, obchodní propagace, poradenství v oblasti obchodní propagace, sběr dat, sběr a systemizace informací do počítačových databází, sestavování seznamů pro přímé zasílání reklamních materiálů (direct mailing), analýza reklamy, analýza účinnosti reklamy, analýza reakcí zákazníků, analýza řízení obchodní činnosti, příprava zpráv o analýzách trhu, výzkum a analýza v oblasti manipulace s trhem, správa databází, statistická analýza a služby v oblasti podávání zpráv o situaci na trhu pro obchodní účely, služby v oblasti upomínek ohledně schůzek (kancelářské práce), kancelářské služby pro elektronický sběr dat; (38) spoje (komunikace); (41) služby v oblasti vzdělávání, zábavy a sportu, vzdělávání dospělých, zajišťování školení a vzdělávání, vzdělávání v oblasti zpracování dat; (42) služby v oblasti informačních technologií, webhostingové služby a software jako služba a pronájem softwaru, elektronické ukládání dokumentů a archivovaných e-mailů, testování, analýza a hodnocení služeb jiných subjektů pro účely certifikace, poradenství v oblasti automatizace v kancelářích a na pracovištích, tvorba softwaru, rekonstrukce databází, vývoj, tvorba a údržba databází.

(730) **Webkomplet s.r.o.**, Klobásova 37/34, Brno, Starý Lískovec, 62500, CZ

(740) **JUDr. Josef Tobiška**, Arne Nováka 3/4, Brno, Veveří, 60200

(210) **O-571474**

(220) 21.04.2021

(320) 21.04.2021

(511) 35, 36, 42

(540)

Prochazka & Partners: TENANT REPRESENTATION IS OUR BUSINESS

(510) (35) pomoc v obchodní a podnikatelské činnosti, management a administrativní služby, řízení obchodních projektů v oblasti stavebních projektů, obchodní projektový management, poradenství v oblasti řízení organizace podniku, profesionální obchodní poradenství; (36) služby nemovitostní (realitní služby), realitní zprostředkování; (42) vědecké a technologické služby, architektonické služby, návrhy interiérů.

(730) **Prochazka & Partners s.r.o.**, Václavské náměstí 841/3, Praha 1, Nové Město, 11000, CZ

(740) **Mgr. Jiří Markvart**, U přejezdu 443/8, Praha 10, Dolní Měcholupy, 11101

(210) **O-571521**
(220) 22.04.2021
(320) 22.04.2021
(511) 16, 32, 43
(540)



(510) (16) reklamní letáky, tiskárenské výrobky, papírnické zboží a vzdělávací potřeby, jednorázové papírové výrobky, a to papírové ubrousky (stolní), plakáty, reklamní plakáty, dárkové poukázky, brožury, etikety, kromě textilních, kancelářské potřeby, jídelní listky, papírové podtácky, podtácky pod pívni sklenice, papír a lepenka, kartonové podtácky; (32) pivo, sladové pivo, pivo a pivovarnické výrobky, světlé pivo (svrchně kvašené); (43) služby v oblasti pohostinství, poskytování jídla a nápojů, pivnice, restaurace (služby), samoobslužné restaurace, restaurace, restaurace rychlého občerstvení, restaurace servírující porcované maso, restaurace s odnosem jídla s sebou.

(591) Barevná
(730) **HFP Pivovarský dům s.r.o.**, č. p. 71, Dalešice, 67554, CZ

(210) **O-571536**
(220) 22.04.2021
(320) 22.04.2021
(511) 3, 5, 31, 35
(540)

hladovypes.com

(510) (3) kosmetické přípravky pro péči o zvířata; (5) léčiva a veterinární přípravky a výrobky, farmaceutické výrobky pro veterinární účely; (31) krmiva a potrava pro zvířata; (35) maloobchodní prodej výrobků výše uvedených ve tř. 3, 5 a 31, velkoobchodní prodej výrobků výše uvedených ve tř. 3, 5 a 31.

(730) **Hladovypes.com s.r.o.**, Pampelišková 867/2, Ostrava, Heřmanice, 71300, CZ

(210) **O-571560**
(220) 23.04.2021
(320) 23.04.2021
(511) 9, 35, 38, 41
(540)

[diploma_chain]

(510) (9) bezpečnostní, zabezpečovací, ochranná a signalizační zařízení, informační technologie a audiovizuální, multimediální a fotografické přístroje, nahrávaný obsah (počítačové programy, data a informace); (35) pomoc v obchodní a podnikatelské činnosti, management a administrativní služby, reklamní, marketingové a propagační služby, obchodní zprostředkovatelské služby a obchodní informace pro spotřebitele; (38) telekomunikační služby, spoje (komunikace), poskytování a pronájem telekomunikačních zařízení a vybavení; (41) akreditace vzdělávacích služeb, akreditace [certifikace] dosaženého vzdělání.

(591) Barevná
(730) **NEXPRO Communication s.r.o.**, Rybná 682/14, Praha 1, Staré Město, 11000, CZ

(210) **O-571649**
(220) 27.04.2021
(320) 27.04.2021
(511) 16, 40, 41
(540)



(510) (16) tiskoviny, tištěné publikace, tiskárenské výrobky, knihy, komiksy (knihy), brožury, grafické tisky, kroužkové zápisníky, zápisníky, bloky (kancelářské potřeby), bloky na kreslení, kroužkové bloky, periodika, plakáty, pohlednice, záložky do knih, učební materiály za papíru, zpravodaje, deníky, tiskárenské potřeby a potřeby pro vázání knih, tiskařské typy, štočky, pastelky a barevné tužky; (40) vazba knih, tisk, tisk fotografií, úprava papíru; (41) vydávání knih, fotografování, klubové služby (zábava nebo vzdělávání), knihovnické služby (půjčovny knih), online vydávání elektronických knih a časopisů, pořádání soutěží (vzdělávacích nebo zábavných).

(591) Barevná
(730) **Němcová Michaela**, Křížkova 332/47, Liberec, Liberec VII-Horní Růžodol, 46007, CZ
(740) Macek and Partners, Mgr. Jiří Macek, Sázavská 751/16, Praha 2, Vinohrady, 12000

(210) **O-571685**
(220) 28.04.2021
(320) 28.04.2021
(511) 41, 44, 45
(540)

FREE SPIRIT

(510) (41) akademie, dálkové vzdělávání, klubové služby, koučink, korespondenční kurzy, náboženská výchova, online vydávání elektronických knih a časopisů, organizování zábavních akcí, plánování večírků, poradenství pro volbu zaměstnání, pořádání a vedení konferencí, pořádání a vedení kongresů, pořádání a vedení osobních vzdělávacích fór, pořádání a vedení seminářů, pořádání a vedení symposií, pořádání a vedení workshopů a školení, pořádání soutěží, poskytování her online z počítačové sítě, poskytování informací v oblasti vzdělávání, poskytování videí online bez možnosti stažení, prázdninové tábory (zábava), služby klubů zdraví (zdravotní a kondiční cvičení), soukromá výuka, sportovní tábory, školení, vedení kurzů kondičního cvičení, výuka, vzdělávací služby, zábava, předávání know-how; (44) alternativní medicína, fyzioterapie, chiropraxe, léčebné využití zvířat, lékařské služby, masáže, služby psychologa, terapeutické služby, zdravotní péče, zdravotní poradenství; (45) astrologické poradenství, duchovní poradenství, hlídání domácích zvířat, seznamovací služby, služby čtení z tarotových karet pro jiné osoby, výklad karet, venčení psů.

(730) **Němcová Romana Ing.**, Maďarská 1053/5, Praha 6 - Bubeneč, 16000, CZ

(210) **O-571686**
(220) 28.04.2021
(320) 28.04.2021
(511) 41, 44, 45
(540)



(510) (41) akademie, dálkové vzdělávání, klubové služby, koučink, korespondenční kurzy, náboženská výchova, online vydávání elektronických knih a časopisů, organizování zábavních akcí, plánování večírků, poradenství pro volbu zaměstnání, pořádání a vedení konferencí, pořádání a vedení kongresů, pořádání a vedení osobních vzdělávacích fór, pořádání a vedení seminářů, pořádání a vedení symposií, pořádání a vedení workshopů a školení, pořádání soutěží, poskytování her online z počítačové sítě, poskytování informací v oblasti vzdělávání, poskytování videí online bez možnosti stažení, prázdninové tábory (zábava), služby klubů zdraví (zdravotní a kondiční cvičení), soukromá výuka, sportovní tábory, školení, vedení kurzů kondičního cvičení, výuka, vzdělávací služby, zábava, předávání know-how; (44) alternativní medicína, fyzioterapie, chiropraxe, léčebné využití zvířat, lékařské služby, masáže, služby psychologa, terapeutické služby, zdravotní péče, zdravotní poradenství; (45) astrologické poradenství, duchovní poradenství, hlídání domácích zvířat, seznamovací služby, služby čtení z tarotových karet pro jiné osoby, výklad karet, venčení psů.

(591) Barevná
(730) **Němcová Romana Ing.**, Maďarská 1053/5, Praha 6 - Bubeneč, 16000, CZ

(210) **O-571726**
(220) 30.04.2021
(320) 30.04.2021
(511) 16, 35, 36
(540)

Zajištěný fond Sirius



(510) (16) papír a výrobky z papíru (reklamní předměty), papírové nosiče informací, zejména tiskoviny, letáky, propagační materiály, plakáty, fotografie, psací a kancelářské potřeby, papírnické zboží; (35) inzertní a reklamní činnost, propagační činnost, pomoc při řízení obchodní činnosti, obchodní administrativa, kancelářské práce, marketing, sestavování, výroba a šíření reklamních materiálů, sestavování, výroba a šíření inzertních materiálů; (36) pojišťovnictví a peněžnictví, služby finanční, peněžní, nemovitostní a pojišťovací, zejména přijímání vkladů, investování do cenných papírů na vlastní účet, platební styk a finanční zúčtování, obchodování na vlastní účet s devizovými hodnotami, finanční makléřství a činnosti, které přímo souvisejí s činnostmi výše uvedenými, jako jsou bankovníctví, burzovní kotace, elektronický převod peněžních prostředků, faktoring, finanční analýza, finanční hodnocení (pojištění, bankovníctví, nemovitosti), finanční informace, finanční poradenství, financování, hypoteční bankovníctví, informace o pojištění, penzijní fondy, podílové fondy, spořitelni služby, správa nemovitostí, úschova cenností, uzavírání

pojištění, vydávání kreditních karet, vystavování cestovních šeků, zpracování plateb debetní kartou, provádění všech bankovních obchodů a poskytování všech bankovních služeb i ve vztahu k zahraničí.

(591) Barevná
(730) **Komerční banka, a.s.**, Na příkopě 969/33, Praha 1, Staré Město, 11000, CZ

(210) **O-571735**
(220) 30.04.2021
(320) 30.04.2021
(511) 35, 36, 45
(540)

PROKONZULTA

(510) (35) inzertní, reklamní a propagační činnost, poskytování pomoci při provozu obchodu včetně zprostředkování obchodních a souvisejících obchodně personálních záležitostí, administrativní služby, správa obchodních zájmů třetích osob, výběrová řízení, dražby, vedení, provádění a organizování dražeb, analýzy nákladů, organizování aukcí jakékoliv movitého i nemovitého zboží dle volby, odborné poradenství v oblasti aukcí a dražeb, obchodní řízení nemovitostí pro třetí osoby, vypracování statistických přehledů, obchodní informace, obchodní management, poradenství v oblasti organizace a ekonomiky podnikání, marketing, průzkum a analýzy trhů, obchodní oceňování, rozmnožování dokumentů, obstaravatelská, zprostředkovatelská a poradenská činnost v oblasti uvedených služeb této třídy; (36) činnost realitní kanceláře, inkasování nájemného, obchodování s nemovitostmi, oceňování a odhady nemovitostí, pronájem nemovitostí, správa nemovitostí, pronajímání kanceláří (nemovitosti), správa majetku, nákup, prodej a pronájem pozemků, budov a bytů, bytových i nebytových prostor, obchodování s pohledávkami, odkup pohledávek a clearing (zúčtování vzájemných pohledávek a závazků - bezhotovostní operace), poradenská činnost v oblasti konsolidace pohledávek, daňové odhady, oceňování a hodnocení, daňové a auditorské služby a poradenství, finanční odhady a oceňování, finanční analýzy, poradenství, řízení a služby, poradenství v oblasti pohledávek, oddlužení a insolvence, soudní a znalecké oceňování, shromažďování prostředků na dobročinné účely, obstaravatelská, zprostředkovatelská a poradenská činnost v oblasti uvedených služeb této třídy; (45) služby soudních znalců, právní služby, administračně-právní služby, informační a poradenské služby týkající se právních předpisů, směrnic, právních záležitostí a předpisů upravujících nabídky, veřejné dražby a aukce, výběrová řízení a zakázky, informační, poradenské a konzultační služby ve vztahu k právním předpisům, právním záležitostem, směrnicím a předpisům upravujícím nabídky, veřejné dražby a aukce, výběrová řízení a zakázky, poskytování právních informací o chystaných příležitostech týkajících se veřejných dražeb, výběrových řízení a realitní činnosti, informační, poradenské a konzultační služby v souvislosti s výše uvedenými službami v této třídě.

(591) Barevná
(730) **PROKONZULTA, a.s.**, Křenová 299/26, Brno, Trnitá, 60200, CZ
(740) Macek and Partners, Mgr. Jiří Macek, Sázavská 751/16, Praha 2, Vinohrady, 12000

(210) **O-571793**
(220) 04.05.2021
(320) 04.05.2021
(511) 29, 35, 43
(540)



(510) (29) burgery, kuřecí burgery, maso a masné výrobky, hovězí hamburgery, hovězí maso, hovězí pečeně, hovězí plátky, hovězí steaky, kousky kuřecího masa jako náplň sendvičů, krůta, krocán, krůtí hamburgery, kuřecí křídla, kuřecí párky, lyofilizované maso, masné výrobky ve formě karbanátků, maso, maso nakrájené na plátky, maso sušené mrazem, mražené maso, mražené masové výrobky, náhražky drůbeže, nasolené maso, nevařené hamburgery, opečené kousky slaniny, párky na přípravu hotdogů, párky na tyče (v kukuřičném těstíčku), párky v kukuřičném těstíčku, párky v těstíčku, pečená drůbež, pečené kuře, pečené maso, pečené vepřové maso, porcované kuřecí maso, slanina, smažená kuřata, smažené maso, šunka; (35) maloobchodní prodej masa, maloobchodní služby v oblasti potravin, maloobchodní služby v oblasti lahůdek, maloobchodní prodej masa, maloobchod a maloobchod pro výrobky výše uvedené ve třídě 29; (43) restaurace, delikatesy (restaurace), samoobslužné restaurace, gril - restaurace, restaurace (služby), turistické restaurace, restaurace rychlého občerstvení, restaurace servírující porcované maso, restaurace s odnosem jídel s sebou, bistra (služby), bufety, jídelny, podávání alkoholických nápojů, podávání jídel a nápojů, podávání jídel a nápojů hostům v restauracích, pohostinství (služby), pořádání svatebních recepcí (potraviny a nápoje), příprava jídel, samoobslužné jídelny, salátové bary

(591) Barevná
(730) **MZ PARTNERS, s.r.o.**, č. p. 175, Knovíz, 27401, CZ
(740) Mgr. PETR ŽIŽKA, LL.M., advokátní kancelář, Mgr. Petr Žížka LL.M., Sedláčkova 209/16, Plzeň, Vnitřní Město, 30100

(210) **O-571912**
(220) 09.06.2021
(320) 09.06.2021
(511) 16, 25, 28
(540)

Hezkres

(510) (16) dekorace na stůl z papíru, jmenovky na stůl z papíru, kartónové podtácky, kartónové stolní prostírání, ozdoby z lepenky na potraviny, papír na balení potravin, papírová stolní prostírání, papírové bannery, papírové ozdoby na stůl, papírové podložky, papírové praporky, papírové podtácky pod nápojové sklenice, papírové podtácky, papírové tácky pod pivní sklenice, papírové ubrusy, pivní tácky, plakáty z papíru, podložky na stůl papírové, podtácky pod pivní sklenice, podtácky pod pivní sklenice (papírové), podtácky z lepenky, poutače z papíru nebo lepenky, prostírání z kartonu, prostírání z lepenky, prostírání z papíru, stolní podložky z lepenky, balicí tašky, sáčky z papíru, listy papírů do bloků s kroužkovou mechanikou, listy papíru na zapisování poznámek, papír na tašky a sáčky, poznámkové bloky, tištěné balicí materiály z papíru, záznamníky, 3D obtisky k použití na jakémkoliv povrchu adresáře, adresáře a seznamy, adventní kalendáře, balicí papír na knihy, bílé knihy, blahopřání, blahopřání k narozeninám, blahopřání k výročí, blahopřání, která se posílají na svátky, blahopřání (pohledy), blahopřání s prostorovými skládacími obrázky, bloky na kreslení, bloky (kancelářské potřeby), bloky na záznam výsledků, bloky (papírnické výrobky), bloky papíru na psaní, bloky s volnými listy, děkovné karty (pohlednice), denní kalendáře, denní záznamníky, denní záznamníky, desky na dokumenty, desky na dokumenty (kancelářské potřeby), desky na dokumenty (papírenské zboží) desky na dokumenty (šanon, pořadače), desky na dopisy, desky na spisy, diáře, diáře (tiskoviny), fotografie (tištěné), fotografie, paspartované a nepaspartované fotografie, fotografické snímky, fotografické reprodukcce, fotografie zarámované a bez rámu, grafické reprodukcce, grafické umělecké reprodukcce ilustrované, poznámkové bloky, kancelářské desky, jmenovky na dárky, jmenovky, jmenovky (kancelářské potřeby), kancelářské pořadače, kancelářské potřeby (kromě nábytku),

papírnické zboží, kapesní diáře, kapesní kalendáře, kapesní organizéry, kapesní záznamníky, kapesní záznamníky, karikatury, kartičky na dárkové balení, kartičky na poznámky, karty na záznam běžných záležitostí, knižní záložky, nikolí z drahých kovů, komiksy, kreslené seriály, komiksové stripy, kreslené obrázky, kroužkové bloky, kroužkové záznamníky, lepicí nástěnné dekorace z papíru, lepicí natíštěné etikety, lepicí papírové etikety, lepicí poznámkové bloky, měsíční plánovače, nálepky, nálepky (jako kancelářské potřeby), nálepky na auta nálepky na nárazníky, nálepky na nárazníky vozidel, nálepky na zeď, nálepky (obtisky), nálepky z papíru, napevňovací písmena, nástěnné kalendáře, nástěnné plánovače obálky, obálky na kancelářské použití, obálky (papírnické výrobky), obaly (papírnické výrobky), obrázkové karty, obrázkové pohlednice, obtisky, obtisky jako dekorace, ochranné obaly na knihy, omalovánky, omalovánky pro dospělé, organizéry pro papírenství, organizéry na psací stoly, osobní organizéry, oznámení, oznámení o společenských událostech oznámení (papírenské výrobky), papírnické zboží a učební pomůcky (s výjimkou přístrojů), kancelářské potřeby, papírové jmenovky, papírové obaly na knihy, papírové plakáty, papírové složky (papírenské výrobky), papírové záložky do knih, plánovací diář, plánovací kalendáře (tiskoviny), pohlednice a obrazové pohlednice, pořadače, desky, pořadače (kancelářské potřeby), pořadače na dokumenty, pořadače na spisy, pořadače (papírenské zboží), pořadače (šanon) na dokumenty, pořadače (spisové obaly), pořadače volných listů, potíštěné papírnické zboží, potíštěné papírové etikety, poutače z lepenky, pouzdra na dokumenty vyrobené z papíru, poznámkový papír, poznámkové bloky s prázdným papírem, pracovní sešity s nálepkami, prázdné deníky, šablony, samolepky, samolepky (papírnické zboží), šanon a pořadače, sešity, sešity na psaní nebo kreslení, sešity na zapisování výsledků, skicáky, skicy, skicáře, školní sešity, školní potřeby (papírnické zboží), stolní diáře, stolní kalendáře, stolní plánovače tisky ve formě obrázků, tisky, tištěné papírové pozvánky, tištěné papírové štítky, trhací bloky, trhací kalendáře, výukové kartičky, vzory na vyšívání, záznamníky a bloky, záznamníky (kancelářské potřeby), záznamníky (notesy), záznamníky (papírenské výrobky), záznamníky (tiskoviny), záložky do knih, záložky k označení stránek dokumentu (indexové záložky), cvičební sešity, karty, učební materiály z papíru, dárkové knihy, deníky pro miminka, dětské knihy, dětské knížky, dětské knížky s aktivitami, dětské pracovní sešity, fantasy knihy, grafické novely, grafické umělecké publikace, knihy pohádek pro děti, knihy povídek knihy pro malé děti, knihy s plakáty, knihy vázané kroužkovou vazbou, knížky s prostorovými skládacími obrázky, knižní přebaly, komiksové knihy, komiksy, komiksy (knihy), obaly knih, obrázkové knihy, sešity na kreslení, narozeninové knihy, pracovní sešity se cvičeními, alba na výstřížky, alba na fotografie, alba na samolepky, fotoalba, alba, akvarely (hotové malby), akvarely, akvarely (malby), atlasy, balicí papír, dárkové krabice, dárkové tašky, dárkový balicí papír, dekorativní balicí papír, desky na skicování, doplňky k tužkám, etikety z papíru, fotoalba a alba pro sběratele, grafické kresby, grafická znázornění, grafické tisky, kartónové balicí krabice, kartónové krabice, kartónové obaly, kartony, kalendáře, kalendáře trhací, knihy, knihy k nalepování výstřížků (alba), krabice (kartony) vyrobené z vlnité lepenky, krabice na balení (kartónové), krabice na balení (lepenkové), krabice na balení (papírové), krabice na dokumenty, krabice na fotografie, krabice na papírenské zboží, krabice na složky, lepicí papír, lepicí materiály pro kancelářské použití, lepenkové skladovací krabice do domácnosti, lepenkové nebo papírové krabice, lepenkové obalové krabice, lepenkové krabice na drobné dárky z oslav, lepenkové krabice na balení, lepenkové kartony na balení, lepenkové dárkové krabice, lepenkové balicí materiály, lepenka na výrobu krabic, lepenka na balení, lepenka, kresby, výkresy, krabice z kartonu, krabice z vlnité lepenky, materiály na kreslení, obrazy a kaligrafická díla, obrázky, fotografie obaly na dárky, papír na obaly na knihy, ozdoby na tužky (kancelářské potřeby), ozdoby na tužky (papírenské výrobky), papírové materiály pro tvůrčí činnost, papírové nádoby, papírové nádoby na balení, papírové nálepky, papírové balicí materiály, plakáty, plakáty (reklamy), reprodukce obrazů, reprodukce uměleckých děl, reprodukce na plátně, rytiny a jejich reprodukce, rytiny (tisky), skládací papírové krabice, skládací lepenkové krabice, skládací kartónové krabice, vyučovací pomůcky a potřeby (s výjimkou přístrojů), umělecká díla vyrobená z papíru, umělecké obrazy, papírové umělecké materiály, papírové vystřihovací tvary, potřeby pro umělecké a řemeslné použití a potřeby, potřeby pro umělce, figurky (sošky) z papírové hmoty, figurky (sošky) z papírové hmoty, figurky vyrobené z lepenky, figurky vyrobené z papíru, figurky z papírové drti, architektonické modely, malby (obrazy) zarámované či nezarámované, nástěnné ozdoby z papíru, papírové figurky, papírové výstřížky tisky (rytiny), tisky grafických uměleckých děl, trojrozměrné nástěnné dekorace z kartonu, trojrozměrné nástěnné dekorace z papíru, umělecká litografická díla, umělecké lepty, umělecké litografie, vodové barvy (hotové malby), olejotisky, portréty, litografie, litografické rytiny, lepty, kaligrafická díla,

fortotytny; (25) baseballové čepice, bekovky, čapky, čapky (přiléhavé), čelenky na uši (oděvy), čelenky (oděvy), čelenky proti pocení, čepce, čepce (kloboučnické zboží), čepice, čepice (pokrývky hlavy), čepice s bambulí, čepice s kšiltem, čepice s uzlíky, cyklistické čepice, dětské pokrývky hlavy, kapuce, kloboučky, kloboučnické zboží, včetně čepiček, kloboučnické zboží, včetně šátek, kloboučnické zboží, včetně čepic, klobouky, klobouky papírové (oděvy), klobouky na večírky (součásti oděvů), lyžařské čepice, kukly, lyžařské kukly malé klobouky, masky na spaní, módní klobouky, multifunkční šátky (šály), papírové klobouky jako část oděvu, pletené čepice, pestré šátky, pokrývky hlavy s kšiltem, pokrývky hlavy s tepelnou izolací, pokrývky hlavy (závoje), rouška (oděvy), roušky (módní oděvy), šály na hlavu, šátky, šátky na hlavu, šátky na krk, šátky (oděvy), sportovní čepice, sportovní čepice a klobouky, sportovní kloboučnické zboží (nikoli helmy), sportovní pokrývky hlavy (jiné než helmy), sportovní pokrývky hlavy (s výjimkou přileb), sportovní kšilt (pokrývka hlavy), vlněné čepice, atletická tílka, atletické ponožky, atletické úbory, balonové kalhoty (dámské), bavlněné pláště, bermudy, bermudy (šortky), běžecká tílka, běžecká trika a bundy, běžecké kalhoty (oděvy), běžecké oděvy, bezprstové rukavice, bikiny, blejzry, bluzóny, anoraky, body zapínané v rozkroku pro kojence a batolata, bolera, bolerka, bombery, boxerské trenýrky, bryndáčky (ne papírové), bryndáčky s rukávy (nikoli z papíru), bundy, bundy a krátké kabáty s výplní, bundy bez rukávů, bundy krátké, bundy na rozcvičení, bundy na snowboard, bundy prošivané, bundy s dlouhým rukávem (mikiny), bundy s károvaným vzorem, bundy s rukávy, bundy v safari stylu, bundy z flisu (fleece), bundy z kožešiny, bundy z kůže, bundy z prachového perí, chino kalhoty, chlapecké oděvy, chlapecké svrchní oděvy, chrániče uší (proti chladu, jako pokrývka hlavy), cvičební oděvy, cvičební úbory, cyklistická trička, cyklistické krátké kalhoty, cyklistické šortky, dámská krátká přiléhavá trička, dámské kabáty, dámské kostýmy, dámské oděvy, dámské plavky, dámské podvlékačí kalhoty, dámské šaty, dámské slavnostní šaty, dámské svrchní oděvy, dámské topy bez ramínek, dámské venkovní oděvy, dětské bryndáčky (nikoli z papíru), dětské dupačky, dětské kalhoty, dětské oblečení, dětské oděvy, dětské plavky, dětské svrchní oděvy, divadelní kostýmy, dlouhé bundy, domácí oděvy, domácí županů, domácí župany, dresy na americký fotbal, dresy na baseball, dresy na bojové sporty, dresy na judo, dresy na karate, dresy na vodní lyžování, dupačky, dvojčata (tričko a svetřík), džínové bundy, džínové obleky, džínovina (denim), džínové oděvy, džíny a džínové oblečení, elastické kalhoty, flaušové kabáty, flaušové pulovry, fleecové vrchní oděvy, flisové oděvy, flisové šortky, flisové vesty, fotbalová trička, fotbalové dresy, fotbalové rozlišovací vesty, fulárové šátky (oděvy), gabardénové pláště, golfky (sportovní kalhoty pod kolena), golfové kalhoty, golfové oděvy (kromě rukavic), golfové šortky, župany, zimní kabáty, zimní rukavice, zimní bundy, zástěry (oděvy), žaketky, vesty, vesty proti větru, rybářské vesty, vesty s prachovým perím, větrovky, vlněné oděvy, vlněné ponožky, vlněné punčochy, vnější nepromokavé oděvy, voděodolné kalhoty, voděodolné oděvy, volejbalové dresy, vrchní části teplákových souprav, vrchní díl dámského oblečení bez ramínek sahající těsně pod prsa (oděvy), vrchní díly oblečení s falešným rolákem, výbavičky pro novorozence, vyšívané oděvy, trikotové kombinézy (úplné oblečení s nohavicemi), trikoty, trikoty (úplné oblečení bez nohavic), trojdielné obleky (oděvy), tuniky, tuniky přes dámské plavky, turistické kalhoty, úpletové košile, úpletové polokošile, tepláky, teplé dětské kombinézy, termo ponožky, textilní bryndáčky, textilní pásky, tílka, tkané košile, tkané oblečení, topy na jógu, topy (oděvy), trenčkoty, trička, trička bez rukávů, trička na jógu, trička s dlouhým rukávem, trička s falešným rolákem, trička (s krátkým rukávem), trička s potiskem, tříčtvrteční kabáty, tříčtvrteční kalhoty, trika bez rukávů, těhotenská trička, těhotenské haleny, těhotenské kalhoty, těhotenské legíny, těhotenské oděvy, těhotenské šaty, těhotenské šortky, těhotenské topy, tenisová potítka, tenisové košile, tenisové ponožky, tenisové pulovry, tenisové šaty, tenisové šortky, tenisové sukně, tenké tepláky, tepelně izolované oděvy, teplákové bundy, teplákové kalhoty, teplákové šortky, sportovní trička s krátkým rukávem, sukně, sukněové kostýmy, šušťákové kalhoty, šušťákové soupravy, svetry, svetry ke krku, svetry (oděvy), svetry s falešným rolákem, svetry s vykrojením ve tvaru písmene v u krku, svetry se zipem, svrchní kalhoty, svrchní oděvy, svrchní oděvy do nepříznivého počasí, svrchní oděvy na rozcvičení, svrchní oděvy pro dívky, svrchní oděvy pro muže, svrchníky (kabáty), sportovní trička odvádějící vlhkost, sportovní tílka, sportovní svetry, sportovní saka, sportovní rozlišovací vesty, sportovní punčochy, sportovní ponožky, sportovní oděvy (s výjimkou golfových rukavic), sportovní oděvy, sportovní oblečení, sportovní mikiny s kapucí, sportovní legíny, sportovní košile, sportovní kalhoty (pumpky), sportovní kalhoty odvádějící vlhkost, sportovní kalhoty, sportovní dresy a krátké kalhoty, sportovní dresy, sportovní bundy, spodní díly oděvu pro malé děti, spodní části oblečení, spodní a noční prádlo, spodky pánské, spodky, soupravy s tričkem a krátkými kalhotami (oděvy), soupravy do deště, šortky se sukní,

šortky (oděvy), šortky na plavání šortky, šortkové sukně, snowboardové kombinézy, snowboardové palčáky, snowboardové rukavice, slintáčky (ne z papíru), šátky na krk (šály), šátky na ramena, šátky kolem krku, šály (na krk), šátky a šály, šatové sukně, šatové zástěry, šaty, šaty bez rukávů, šaty muu muu (volné šaty rovně splývající dolů), šaty pro kojence a batolata, semišová saka, rozlišovací vesty (nikoli bezpečnostní), rozlišovací vesty na americký fotbal, rukavice, rukavice k neoprenovým kombinézám, rukavice (oděvy), rukavice pro cyklisty, rukavice s vodivým materiálem na konečcích prstů k ovládní přenosných, elektronických zařízení s dotykovým displejem, šály a šátky na hlavu, štóly, šály (pouze pletené), šály (tlusté na krk), sametové domácí kabátky, rybářské oděvy, rybářské vesty, rybářské košile, rybářské bundy, rukávničky, rukavice, včetně rukavic z kůže, surové kůže nebo kožešiny, punčochové kalhoty, punčochové ponožky, punčochové zboží, punčochy, punčochy a ponožky, punčochy (absorbující pot), punčochy pro tanečníky a gymnasty, ragbyová trička, ragbyové dresy, ragbyové košile, ragbyové šortky, ramenní pásky na oděvy, reflexní bundy, riflové bundy, roláky, roláky (svetry), roucha na křtiny, rozhalenky, ponožky na jógu, ponožky pohlcující pot, ponožky pro kojence a batolata, ponožky zabraňující pocení, potítka na zápěstí, pracovní oděvy, pracovní pláště a haleny, punčocháče (punčochové kalhoty), punčocháče, pulovry s kapucí, pulovry s dlouhým rukávem, pulovry (oděvy), pulovry, prstové ponožky, protiskluzové ponožky, prošívané vesty, prošívané bundy (oděvy), přečleňníky, přehozy (přes ramena), přehozy bez rukávů s rozparky na bocích, ponožky na americký fotbal, ponožky ke kotníkům, ponožkové papučky, ponča do deště, ponča, polokošile s výstřihem do v, polokošile s výstřihem, polokošile, podvlékačky (dlouhé spodky), podvlékačí košilky, podkolenky, prošívané sukně, pletený materiál, úplet, pletené zboží (oděvy), pletené topy, pletené oděvy, pletené rukavice, pletené oděvní výrobky, pletené kabátky, pletená tkanice pro haori (haori-himo), plážové župany, plážové oblečení, plážové oděvy, plážové šátky pareo, plážové kombinézy, plavky, pánské plavky, plavky na míru s košíčky, plavecké oděvy, pláštěnky, pláštěnka na mytí vlasů, pláště z džínoviny, pláště proti prachu, pláště, přehozy, pláště koupací, pláště do deště (nepromokavé), pláště do deště, pětové oděvy, peřinky, jako oblečení pro kojence, parky (bundy s kapucí), parky, papírové oděvy, papírové zástěry, pánské spodní prádlo, pánské ponožky, pánské plavky (krátké kalhoty), pánské plavky, pánské oděvy, pánská konfekce, pánské kabáty v námořnickém stylu (pea coat), pánské kabáty, dámské plavky, pánské, dámské a dětské oděvy, pánská a dámská saka, kabáty, kalhoty, vesty, palčáky (rukavice), overaly, oteplovací oděvy, oteplovací kalhoty, ohřívače krku (nákrčníky), ohřívače krku, oděvy z plyše, oděvy z papíru, oděvy z napodobenin kůže, oděvy z látky barvy khaki, oděvy z imitací kůže, oděvy se zabudovanými led diodami, oděvy pro sport, oděvy pro malé děti, oděvy pro dívky, oděvy pro cyklisty, oděvy plážové, oděvy odolné proti větru, oděvy nepromokavé, oděvy na triatlon, oděvy na tenis, oděvy na surfování, oděvy na trénování juda, oděvy na ochranu oblečení, oděvy na krasobruslení, oděvy na karate, oděvy na judo, oděvy na bruslení, oděvy na bojová umění, oděvy do nepříznivého počasí, oděvy do deště pro námořníky, oděvy do deště, oděvní zboží pro použití v divadle, oděvní výrobky pro chlapce, oboustranné bundy, nepromokavé bundy, nepromokavé kalhoty, nepromokavé lehké bundy, nepromokavé obleky pro motocyklisty, nepromokavé oděvy, nepromokavé oděvy (gumáky), nepromokavé pláště, nepromokavé pláštěnky, nepromokavé ponožky, nylonové soupravy, oblečení do deště, oblečení na běhání, oblečení pro miminka, montérky, motocyklové bundy, neformální oblečení, neformální obleky, návleky na ruce (oděvy), návleky na ruce, návleky na nohy, návleky, návleky na kolena (oděvy), náprsenky (části košile), náprsenky, nánožníky (ne elektricky vyhříváné), námořnické vlněné svetry, námořnické uniformy, nákrčníky (dámské kukly), nákrčníky, nákrčník (páska kolem krku z látky, části oděvů), neformální volné kalhoty, lyžařské oděvy, lyžařské rukavice, lyžařské kombinézy, manšestrové kalhoty, manšestrové košile, maskární kostýmy, maskární kostýmy a kostýmy na halloween, maskovací bundy, maskovací kalhoty, maskovací košile, maskovací rukavice, maskovací vesty, masky na oči, mateřské oblečení, mikiny, mikiny s kapucí, minisukně, lačlové kalhoty, látkové bryndáčky, látkové bryndáčky pro dospělé strážníky, legíny, lehké venkovní bundy, letní šaty, lněné oděvy, lyžařské kalhoty, lyžařské bundy, lovecké vesty, lovecké košile, lovecké kalhoty s laclem, lovecké kalhoty, lovecké bundy, krátké kombinézy, krátké kalhoty zapínané pod koleno, krátké kalhoty s kšandami, krátké kalhoty, krátké kabáty, krátké jezdecké kalhoty, kožichy a bundy, kostýmy používané k hraní rolí, kostýmy pro použití při dětských představeních a hrách, kotníčkové ponožky, kostýmy, obleky, kostýmy na halloween, kostýmky se sukní, košilové bundy, košilová sedla, košile z ramie, košile s límcem, košile s krátkým rukávem, košile (neformální), košile (na knoflíky), košile, které se nosí přes tričko nebo košili a nezastřkují se do kalhot, košile a spodničky (košilky), košile, konfekční oděvy,

konfekce, kombinézy s krátkými nohavicemi, kombinézy pro kojence a batolata, kombinézy (oděvy), kombinézy (montérky), kombinézy, kojenecké svrchní oděvy kašmírové šátky a šály, kašmírové oděvy, kapuce (oděvy), kukly (oděvy), kapsáčové kalhoty, kalhoty, šortky, kalhoty pod kolena, kalhoty (neformální), kalhoty na sportování, kalhoty na snowboard, kalhoty na rozcvičení, kalhoty na jógu, kalhoty na jogging, kalhoty na běžné nošení, kalhoty na americký fotbal, kalhoty kratší délky, kalhoty, krátké kalhoty, kalhoty k obleku, kalhoty jezdecké, krátké kalhoty do deště, kalhoty, kalhotové sukně, kalhotový kostým, kalhotky s nohavičkou, kadeřnické pláštěnky, kadeřnické pláště, kabáty redingotového střihu, kabáty, joggingové kalhoty, jezdecké rukavice, jezdecké oděvy (jiné než jezdecké čepice), jezdecké kalhoty jezdecké kabáty, jednoduché oděvy pro kojence a batolata, hřejivé návleky na nohy, horní díly oděvu pro miminka, hedvábné šátky, hedvábné oděvy, hedvábné kravaty, havajské košile, halter topy, halenky (blůzy), gymnastické oděvy, golfové sukně, body (oděvy), body (spodní prádlo), dámské kalhotky, dámské košile, dámské spodní kalhotky, dámské spodní prádlo, dětské kalhotky (spodní prádlo), dětské spodní prádlo, dlouhé spodní prádlo, funkční spodní prádlo, spodní díly oděvu, vrchní díly oděvu, jemné podprsenky bez kostic, kalhotky, kalhotky dětské (oděvy), kalhotky plenkové pro děti, kalhotky s nohavičkou (spodní prádlo), kalhotová kombiné, kojenecké spodní prádlo, kombiné (spodní prádlo), krátké spodničky, nátělníky, neglizé, noční kabátky, noční košile, pánské trenýrky, boxerky pánské, trenýrky pánské, krátké spodky, pánské boxerky, ozdoby na bradavky, noční úbory pro těhotné ženy a čerstvé maminky, noční úbory, pyžama, noční košilký, pletené spodní prádlo, plenkové kalhotky pro děti, podprsenky, podprsenky bez ramínek, podvazkové pásy, ponožky na spaní, prádlo spodní pohlcující pot, pyžama, pyžama (pouze trikotová), pyžamové kalhoty, slipy, spodní prádlo, spodní prádlo absorbující pot, spodní prádlo bez nohavic, spodní prádlo (oděvy), spodní prádlo pro malé děti, spodní prádlo pro těhotné ženy, spodní prádlo pro ženy, spodní prádlo (proti pocení), dětské plenkové kalhotky (části oděvů), spodní prádlo (s dlouhými rukávy), spodničkové kalhoty, spodničky, sportovní podprsenky, sportovní podprsenky odvádějící vlhkost, tanga, teplé spodní prádlo, teplé vesty, trenýrky, čepice se štítkem; (28) masky (hračky), masky karnevalové, masky na halloween, masky (na hraní), masky na obličej jako hračky, nejdle ozdoby vánočního stromku, ozdobné řetězy na vánoční stromky, ozdoby a dekorace na vánoční stromky, ozdoby na vánoční stromeček, s výjimkou osvětlení a cukrovinek, ozdoby na večírky v podobě malých hraček, papírové klobouky (drobné zboží na večírky), papírové klobouky na večírky, papírové masky na tvář papírové, zboží na večírky, škrabošky, slavnostní ozdoby, ozdoby na večírky a umělé vánoční stromky, vánoční ozdoby, zábavné předměty na večírky a plesy (ozdoby), žertovné pokrývky hlavy na oslavy, žertovné předměty na hraní, zvonky na vánoční stromečky, deskové hry, hrací karty a karetní hry, karty na hraní, kvízové hry, manipulační logické hry, paměťové hry, sběratelské karty (karetní hry), soupravy stolních her, stolní hry, dětské stavebnice, soupravy stavebnice (hračky), stavební sady (hračky), stavebnice (hračky), dětské hračky, hry, modely (hračky), modely jako hračky, papírové panenky, plyšové hračky, plyšové panenky, plyšové medvídci, puzzle (hračky), sady na šití (hračky), skládací puzzle, skládačky, domečky na hraní, domečky pro panenky, hračky, hračky na kreslení, hračky plyšové, hračky pro děti, hračky pro miminka, oblečení pro panenky, panenky na hraní, panenky evropského stylu, panenky jako hračky, panenky, domečky pro panenky, plastové hračky, plastové hračky k použití ve vaně, plastové modely jako hračky, společenské hry

(730) **Málková Magdalena**, Bernov 268, Nejedek, 36221, CZ

(210) **O-571945**
 (220) 10.05.2021
 (320) 10.05.2021
 (511) 35, 36, 37
 (540)

 **Rezidence u
Vinohradu**

(510) (35) marketing nemovitostí, aukce nemovitostí; (36) realitní kancelář, služby realitní kanceláře, služby realitních kancelářů na pronájem pozemků,

služby realitních kancelářů na pronájem budov, služby realitní kanceláře v oblasti rezidenčních nemovitostí, služby realitních kancelářů v oblasti komerčních nemovitostí, služby realitní kanceláře pro prodej a pronájem budov, služby realitní kanceláře pro prodej a pronájem firem, služby realitních kancelářů vztahující se k nákupu a prodeji pozemků, služby realitních kancelářů vztahující se k nákupu a prodeji budov, financování nemovitostí, sdílení nemovitostí, sdružování nemovitostí, pronájem nemovitostí, management nemovitostí, odhady nemovitostí, oceňování nemovitostí, správa nemovitostí; (37) stavba nemovitostí, úklid nemovitostí, údržba nemovitostí, renovace nemovitostí.

(591) Barevná
 (730) **BNV Interactive s.r.o.**, Pštrossova 1895/14, Praha 1, Nové Město, 11000, CZ

(210) **O-571948**
 (220) 10.05.2021
 (320) 10.05.2021
 (511) 9, 35, 42
 (540)

 **blueglue**

(510) (9) počítačový software, média se záznamem a stahovatelná média, počítače a periferní zařízení počítačů, servery, hardware, telekomunikační technika, nahrané i nenahrané nosiče záznamů; (35) reklamní, marketingové a propagační služby, rozšiřování reklamních marketingových a propagačních materiálů, cílené zaslání reklamních materiálů, indexace webových stránek pro obchodní nebo reklamní účely, online reklama v počítačové síti, optimalizace návštěvnosti webových stránek (obchodní monitorovací služby), marketingové služby pro optimalizaci vyhledávačů pro účely reklamy a podpory prodeje, správa zákaznických věrnostních programů, průzkum trhu, inzercie a marketing, systemizace informací do počítačové databáze; (42) software jako služba (SaaS), platforma jako služba (PaaS), tvorba počítačového softwaru a počítačových systémů, návrhy, tvorba, vývoj a instalace počítačových systémů pro řízení obchodních a výrobních procesů na zakázku, včetně jejich implementace, poradenské služby v oblasti výpočetní techniky.

(591) Barevná
 (730) **ACOMWARE s.r.o.**, Budějovická 778/3, Praha 4, Michle, 14000, CZ
 (740) Ing. Václav Kratochvíl, Husníkova 2086/22, Praha 5, Stodůlky, 15800

(210) **O-572007**
 (220) 12.05.2021
 (320) 12.05.2021
 (511) 9, 16, 35, 38, 41, 42, 45
 (540)

Evolio

(510) (9) programové vybavení a software všeho druhu, elektronické programy a databáze pro správu spisů, dokumentů, údajů o klientech, stranách, informace a záznamy v elektronické podobě, elektronicky zaznamenaná data z rejstříků, právních zdrojů (judikatura, zákony, soudní rozhodnutí), databázové systémy, databázové produkty, počítačové programy pro task management, pro připomínání lhůt, informační technologie pro komunikaci, správu korespondence, e-mailů, datové zprávy, fyzické korespondence, vykazování práce, fakturace a reporting (klientům, zaměstnancům), software pro generování dokumentů ze vzorů, mobilní aplikace, přídatné aplikace instalované na počítač, počítačové a softwarové aplikace stahované, nosiče informací s nahranými publikacemi, počítačové vyhledávací programy a systémy, elektronické časopisy, periodika a knihy v elektronické podobě, výpočetní technika všeho druhu včetně periferních zařízení; (16) papírové uživatelské příručky k uživatelskému softwaru, papírová dokumentace k software všeho druhu, tiskoviny, časopisy, periodika, knihy, seznamy, průvodce, kalendáře, ročenky, manuály, katalogy, soubory dat a informací v tištěné formě, výrobky knihařské, fotografie, psací potřeby, kancelářské potřeby, učební a školní potřeby a pomůcky (kromě přístrojů); (35) administrativní práce, průzkum trhu, činnost ekonomických a organizačních poradců, marketingová činnost, automatizované zpracování dat, záznam, přepis, vypracování, kompilace dokumentů v rámci databází, zpracování textů, reklamní a propagační činnost, zpracování a třídění dat v rámci databází, šíření propagačních informací, systemizace informací do počítačových databází,

automatizované zpracování textů edicí právních informací; (38) přenos zpráv a obrazových informací pomocí výpočetní techniky, počítačová a mobilní komunikace, šíření informací prostřednictvím počítačové a mobilní sítě včetně internetu, zpřístupňování legislativních a právních informací prostřednictvím dálkových sítí; (41) pořádání, organizování a vedení seminářů a školení, školení pro právníky, elektronické publikování, vzdělávání, pořádání webových seminářů a událostí - v rámci této třídy; (42) tvorba software, zpracování počítačových programů, příprava, aktualizace, strukturování a programování či jiné vytváření počítačových programů, internetových či intranetových aplikací, zpracování technické dokumentace k software, IT podpora, vědecký výzkum a činnost v rámci oblasti právní informatiky, programování a poradenství v oblasti výpočetní techniky, tvorba a správa webových stránek, hosting webových stránek, grafický design webových stránek na internetu, zprostředkování prací a služeb v oblasti výpočetní techniky spadajících do této třídy, zpracování a uchování dat v elektronické podobě; (45) zprostředkování poskytování právních prací a služeb, poskytování legislativních a právních informací prostřednictvím dálkových sítí, konzultační činnost v oblasti právní informatiky.

(730) **AVE Soft s.r.o.**, Dostálova 882/63, Ostrava, Heřmanice, 71300, CZ

(210) **O-572008**

(220) 12.05.2021

(320) 12.05.2021

(511) 9

(540)

QFIELD

(510) (9) programy pro počítačové hry.

(730) **Hub Robin Ing.**, Tyršova 89, Dobřichovice, 25229, CZ

(210) **O-572025**

(220) 13.05.2021

(320) 13.05.2021

(511) 6, 37, 40

(540)

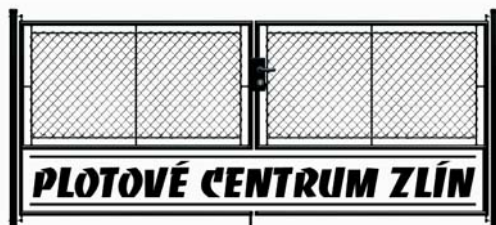

(510) (6) kovové stavební a konstrukční materiály a prvky, kovové stavební materiály přenosné, přemístitelné kovové konstrukce a kovové stavby, mříže vyrobené z kovu, kovové mříže k plotům, kovové zábrany, kovové ploty, kovové sloupky pro ploty, kovové plotové díly, kovové plotové rámy, kovové plotové pletivo, plotové dráty, napínací dráty a kladky pro ploty, kovové brány a branky, kovová okna, kovové dveře a zárubně, kovové petlice na brány a branky, kovové závěsy, kovové panty, dveřní kování, kovová madla k zábradlí, kovová vrata, kovové sloupky, kovová schodiště, kovová zábradlí, kovové rámy na posuvné dveře, kovové posuvné dveře pro budovy, kovové posuvné brány s elektromotorem, kovové vstupní dveře, vše spadající do této třídy; (37) zámečnictví, poradenská činnost ve stavebnictví, zprostředkování ve stavebnictví, zprostředkování realizačních firem ve stavebnictví, stavba ocelových konstrukcí, stavba plotů, oplocení, bran a závor; (40) obrábění a tváření kovů, čištění povrchu kovů tryskáním, povrchová úprava kovů natíráním a lakováním, práškové lakování.

(730) **Dobeš Marek**, Chrástka 291, Zlín, Jaroslavice, 76001, CZ

(740) Ing. Zdeněk Kučera, Dlouhá 207 (P.O.Box 92), Slušovice, 76315

(210) **O-572033**

(220) 13.05.2021

(320) 13.05.2021

(511) 32

(540)



(510) (32) minerální vody (nápoje), nealkoholické nápoje, sirupy na výrobu nápojů, nealkoholické přípravky na výrobu nápojů.

(591) Barevná

(730) **BUDIŠ a.s.**, Budiš, Dubové 038 23, SK

(740) Jindyne s.r.o., U Statku 77, Mnichovo Hradiště, Hněvousice, 29501

(210) **O-572036**

(220) 14.05.2021

(320) 14.05.2021

(511) 30, 32

(540)



(510) (30) zmrzlina, ledový čaj (neléčivý), ovocná zmrzlina; (32) sirupy k přípravě limonád, sirupy pro přípravu nápojů.

(730) **Hudcová Eliška**, náměstí T. G. Masaryka 600, Smržovka, 46851, CZ

(210) **O-572050**

(220) 14.05.2021

(320) 14.05.2021

(511) 3

(540)

Prurilotio

(510) (3) kosmetické přípravky pro péči o pokožku.

(730) **Dr Konrad Pharma s.r.o.**, Pražská 442, Stříbrná Skalice, 28167, CZ

(740) Langrova, s.r.o., Skrétova 1011/48, Plzeň, Jižní Předměstí, 30100

(210) **O-572052**
(220) 14.05.2021
(320) 14.05.2021
(511) 35, 41, 42
(540)



(510) (35) propagační činnost, reklama, zprostředkovávání a inzerce služeb níže uvedených ve třídě 41 a 42, online objednávkové služby vztahující se k níže uvedeným službám ve třídě 41 a 42, shromažďování, zpracovávání a poskytování obchodních informací ohledně níže uvedených činností ve třídách 41 a 42; (41) vzdělávací služby zejména v oblasti osobního a profesního rozvoje se zaměřením na mindfulness, emoční inteligenci, komunikační dovednosti a rozvoj mysli a vědomí, příprava, pořádání, zprostředkování, organizování a vedení workshopů, vzdělávacích kurzů, seminářů a školení, pořádání přednášek a konferencí, poskytování konzultací ohledně vzdělávání, příprava vzdělávacích programů, poskytování on-line vzdělávacích programů a obsahu, poskytování on-line informací zaměřených na kurzy, workshopy a školicí programy prostřednictvím webových stránek; (42) analytické a odborné činnosti, související s výzkumem, návrhem a vývojem v oblastech uvedených výše u třídy 41, poskytování expertních hodnocení vztahujících se k oblastem uvedeným výše ve třídě 41.

(591) Barevná
(730) **Brěda Jiří**, Vlčická 127, Praha 9, Dolní Počernice, 19012, CZ
(740) Mgr. Tereza Rubešová, advokátní kancelář, Mgr. Tereza Rubešová, Faltysova 1485/8, Praha 5, Zbraslav, 15600

(210) **O-572053**
(220) 14.05.2021
(320) 14.05.2021
(511) 35, 41, 42
(540)



(510) (35) propagační činnost, reklama, zprostředkovávání a inzerce služeb uvedených níže ve třídě 41 a 42, online objednávkové služby vztahující se ke třídě 41 a 42, shromažďování, zpracovávání a poskytování obchodních informací ohledně níže uvedených činností ve třídách 41 a 42; (41) vzdělávací služby zejména v oblasti osobního a profesního rozvoje se zaměřením na mindfulness, emoční inteligenci, komunikační dovednosti a rozvoj mysli a vědomí, příprava, pořádání, zprostředkování, organizování a vedení workshopů, vzdělávacích kurzů, seminářů a školení, pořádání přednášek a konferencí, poskytování konzultací ohledně vzdělávání, příprava vzdělávacích programů, poskytování on-line vzdělávacích programů a obsahu, poskytování on-line informací zaměřených na kurzy, workshopy a školicí programy prostřednictvím webových stránek; (42) analytické a odborné činnosti související s výzkumem, návrhem a vývojem v oblastech uvedených výše u třídy 41, poskytování expertních hodnocení vztahujících se k oblastem uvedeným výše u třídy 41.

(591) Barevná
(730) **Mindfulness akademie, s.r.o.**, Korunní 2569/108, Praha 10, Vinohrady, 10100, CZ
(740) Mgr. Tereza Rubešová, advokátní kancelář, Mgr. Tereza Rubešová, Faltysova 1485/8, Praha 5, Zbraslav, 15600

(210) **O-572066**
(220) 16.05.2021
(320) 16.05.2021
(511) 35, 41
(540)

ANNA BENA

(510) (35) reklamní, marketingové a propagační služby; (41) překladatelské a tlumočnické služby, psaní blogů, služby vydavatelství (včetně vydávání elektronických publikací), výuka, služby v oblasti vzdělávání, zábavy a sportu, jazykové vzdělávání, psaní textů, psaní scénářů.
(730) **ANNA BENA, spol. s r.o.**, Šumberova 333/8, Praha 6, Velešlavín, 16200, CZ

(210) **O-572092**
(220) 18.05.2021
(320) 18.05.2021
(511) 16, 21, 25, 28, 35, 41
(540)



(510) (16) archy papíru (papírnické zboží), bloky (kancelářské potřeby), bloky na kreslení, brožury, papírnické zboží, papírové podtácky, papírové vložky, pečeti (razítka), plakáty, plány, podtácky pod pivní sklenice, pohlednice, poutače z papíru nebo lepenky, prospekty, předlohy na obkreslování, příručky (návody), razítka, reklamní tabule z papíru nebo lepenky, sběratelské karty, těžítka, tiskoviny, tištěné publikace, vývěsní štíty z papíru nebo lepenky, záložky do knih, zápisníky, zeměpisné mapy, zpravodaje; (21) figurky z porcelánu, keramiky, kameniny, terakoty nebo skla, hrníčky, hrnky, chladič lahve, izolované lahve, kapesní lahve, krabičky na svačinu, lahve, lahve na pití pro sportovní účely, lžice na boty, malované skleněné výrobky, nádoby na pití, papírové nebo plastové kelímky, pokladničky na mince, prasátka (pokladničky), práškované sklo pro dekoraci účely, sítko na louhování čaje, skleněné lahvičky (nádoby), skleněné zátky, sklenice na svíčky (svícny), sošky z porcelánu, keramiky, kameniny, terakoty nebo skla, svačtinové boxy, krabičky na svačinu, svícny, šálky, hrníčky, tepelně izolované nádoby na nápoje (termosky), tepelně izolované nádoby na pokrmy, termoizolační tašky, vajíčka na čaj, čajítka, viněty na karafy, výrobky z křišťálového skla; (25) čepice, kšiltů (k nošení na hlavě), papírové klobouky (oděvy), pokrývky hlavy, šátky a šály, šátky a šátky (na krk), trička; (28) antistresové hračky, párty balónky, bublifuky (hračky), bumerangy, deskové hry, destičky na plavání, plovací desky, disky (sportovní náčiní), domino (stolní hra), draci, figurky (hračky), hrací karty, hrací žetony, hračky, hry, chrasítka (hračky), káča, vlček (hračky), kaleidoskopy, karty na bingo, konfety, kostky (stolní hra), kouzelnické potřeby, křídélka na plavání, kuličky (hra), kuželky (hra), létající talíře (hračky), loutky, míče na hraní, ozdoby na vánoční stromček, papírové klobouky na večírky, plyšové hračky, přenosné hry a hračky s integrovanými telekomunikačními funkcemi, puzzle, sběratelské karetní hry, společenské hry, stavebnicové kostky (hračky), tvárné hmoty (hračky), zvonky na vánoční stromček; (35) administrativní služby, aktualizace reklamních materiálů, cílené zaslání reklamních materiálů, cílený marketing, kopírování dokumentů, návrh reklamních materiálů a vývoj reklamních konceptů, online reklama v počítačové síti, pořádání módních přehlídek pro reklamní účely, pořádání výstav pro obchodní či reklamní účely, pronájem billboardů, pronájem prodejních stánků, pronájem reklamního materiálu, propagace, průzkum veřejného mínění, předvádění

zboží, psaní reklamních textů, reklama, rozhlasová reklama, sestavování katalogů informací pro obchodní či reklamní účely, sestavování statistiky, služby maloobchodu v oblasti uměleckých děl poskytované uměleckými galeriemi, styk s veřejností, šíření reklamních materiálů, venkovní reklama, vydávání reklamních textů, vylepování plakátů, výroba reklamních filmů, zprostředkování propagace, zprostředkování reklamy; (41) elektronické publikování (DTP), filmové projekce, fotografování, klubové služby (zábava nebo vzdělávání), kulturní, vzdělávací a zábavní služby poskytované uměleckými galeriemi, malování na obličeje, online vydávání elektronických knih a časopisů, pořádání a uvádění koncertů, pořádání a vedení seminářů, pořádání a vedení symposií, pořádání a vedení workshopů (školení), pořádání módních přehlídek pro zábavu, pořádání soutěží (vzdělávacích nebo zábavných), pořádání sportovních soutěží, pořádání výstav ke kulturním nebo vzdělávacím účelům, poskytování her online z počítačové sítě, poskytování informací v oblasti informace o rekreačních aktivitách, turistické prohlídky s průvodcem, předvádění živých vystoupení, psaní textů, vydávání knih, vydávání textů s výjimkou reklamních, zábava.

(730) **MĚSTO ŽELEZNÝ BROD**, náměstí 3. května 1, Železný Brod, 46822, CZ

(210) **O-572112**

(220) 18.05.2021

(320) 18.05.2021

(511) 9, 35, 41, 42

(540)

Šéfbot, obchodník který nikdy nespí

(510) (9) počítačový komunikační software, počítačový software chatbot a aplikační software, uměle inteligentní počítačový software chatbot; (35) reklama, propagace, řízení obchodní činnosti, obchodní administrativní, kancelářské práce; (41) vzdělávání, školení, zábava, sportovní a kulturní činnosti; (42) vědecké a technologické služby a související výzkum a projektování, průmyslová analýza a průmyslový výzkum, navrhování a vývoj počítačového hardwaru a softwaru.

(730) **Ružička Jan**, Skuteckého 1381/12, Praha 6, Řepy, 16300, CZ

(740) **MACEK.LEGAL**, Mgr. Daniel Macek, advokát, Haštalská 1072/6, Praha 1, Staré Město, 11000

(210) **O-572146**

(220) 19.05.2021

(320) 19.05.2021

(511) 7, 11, 21, 43

(540)

BEAN LOVERS

(510) (7) elektrické mlýnky na kávu, elektrické zpeňovače mléka, vložky do filtračních zařízení; (11) automatické přístroje na přípravu kávy, elektrické samovary, elektrické kávovary, přístroje a zařízení pro přípravu teplých nápojů a studených nápojů, zařízení pro ohřev mléka, elektrické perkolátory, jakož i jejich součásti, zařízení pro ohřev vody, elektrické varné konvice, filtry na pitnou vodu, elektrické kávové filtry, elektrické kávovary na espresso; (21) neelektrické kávovary a čajovary, konvice na vaření vody (neelektrické), skleněné konvice, šálky, dózy pro uchovávání kávy, neelektrické kávové konvice, manuální mlýnky na kávu; (43) restaurace, kavárny, kafeterie, snackbary, coffeebary, čajové bary a čajovny, služby týkající se restaurací s prodejem jídel s sebou, barové služby, cateringové služby, příprava pokrmů a nápojů, smluvní gastronomické a nápojové služby.

(730) **Novotná Kristýna**, Šobrova 2560, Písek, Budějovické Předměstí, 39701, CZ

(740) **AK Štros & Kusák**, JUDr. David Štros, advokát, Národní 32, Praha 1, 11000

(210) **O-572152**

(220) 19.05.2021

(320) 19.05.2021

(511) 9

(540)



Inteliscada

(510) (9) software pro monitorování, analýzu, kontrolu a provádění operací ve fyzickém světě, počítačový software k použití při vzdáleném monitorování měřáků, senzorický software, software na řízení průmyslových procesů, software UPI (univerzální rozhraní periferních zařízení), stahovatelný počítačový software pro vzdálené monitorování a analýzu, aplikační software, software pro webové aplikace a servery, počítačový software.

(591) Barevná

(730) **ComAp a.s.**, U Uranie 1612/14a, Praha 7, Holešovice, 17000, CZ

(740) Dana Lukajová, patentový zástupce, Voršilská 130/10, Praha 1, Nové Město, 11000

(210) **O-572159**

(220) 20.05.2021

(320) 20.05.2021

(511) 44, 45

(540)

Plzeňská zastávka

(510) (44) služby psychologa, terapeutické služby; (45) poradenství při úmrtí blízké osoby.

(730) **Plzeňská zastávka z.s.**, 95, Všeruby, 33016, CZ

(210) **O-572182**

(220) 20.05.2021

(320) 20.05.2021

(511) 35, 36, 41

(540)



info
pro lékaře

(510) (35) administrativní služby, analýza hodnocení zaměřená na obchodní řízení, analýza nákladů a cen, analýza řízení obchodní činnosti, daňové konzultace (účetnictví), konzultace v oblasti obchodní strategie, obchodní administrativní v oboru zdravotnické péče, obchodní konzultační a poradenské služby, podnikové organizační a ekonomické poradenství, pomoc v obchodní a podnikatelské činnosti, management a administrativní služby, poradenství v oblasti prodeje společností, reklamní, inzertní a propagační činnost, účetnictví, vedení účetních knih a revize účtů (audity); (36) finanční a investiční konzultační služby, oceňovací služby, poradenské služby týkající se finanční strategie, poskytování informací vztahujících se k výpočtu sazby pojistného, posudky pro pojistné účely; (41) odborné vzdělávání a školení, organizování konferencí, výstav a soutěží, poradenství týkající se lékařských školení, výuka a školení v oboru lékařství, vzdělávací a školicí služby v oboru zdravotnictví, vzdělávací kurzy v oblasti

- managementu, vzdělávací semináře, vzdělávací služby v oblasti služeb kvality, zajišťování on-line vzdělávacích kurzů.
(591) Barevná
(730) **Info pro lékaře a.s.**, Plzeňská 345/5, Praha 5, Smíchov, 15000, CZ
(740) artpatent, advokátní kancelář s.r.o., Mgr. Tomáš Bejček, Dukelských hrdinů 976/12, Praha 7, Holešovice, 17000

- (210) **O-572229**
(220) 23.05.2021
(320) 23.05.2021
(511) 9, 16, 35, 41
(540)

- (210) **O-572200**
(220) 21.05.2021
(320) 21.05.2021
(511) 38
(540)

TVING

- (510) (38) zpoplatněné televizní vysílání, zasílání zpráv, služby přenosu datového/audio/video/herního a multimediálního obsahu na požádání, služby streamování digitálních médií, streamování digitálního mediálního obsahu pro ostatní, poskytování přístupu k mobilnímu internetovému portálu, přenos textových zpráv a videí prostřednictvím aplikace pro mobilní zařízení, video streaming, elektronický přenos zpráv pro nákupní informační služby, poskytování on-line chatových místností, satelitní přenos a televizní vysílání, kabelové vysílání, vysílání filmů a televizních programů prostřednictvím mobilní komunikační sítě, služby šíření informací prostřednictvím internetu, poskytování přístupu k digitálním hudebním stránkám na internetu, přenos vizuálních obsahů prostřednictvím internetu, vysílání programů přes internet, vysílání televizních pořadů prostřednictvím televizních služeb video na vyžádání a placených televizních služeb, vysílání videí na vyžádání, poskytování přístupu na internetový portál s programy videa na vyžádání, vysílání programů kabelové televize, vysílání televizních programů, televizní vysílání, přenos multimediálního obsahu prostřednictvím komunikační sítě.
(730) **Tving Co., Ltd.**, 15F, DMC DIGITALCUBE, 34,Sangamsan-ro, Mapo-gu, Seoul, KR
(740) PATENTSERVIS Praha a.s., Na Podkovce 281/10, Praha 4, Podolí, 14700

- (210) **O-572208**
(220) 21.05.2021
(320) 21.05.2021
(511) 29, 30, 32
(540)

Grizlík

- (510) (29) ovocné svačinky, sušené ovoce, svačinky na bázi ovoce, ořechové máslo, želé, džemy, kompoty, ovocné a zeleninové pomazánky; (30) pekárenské výrobky, cukrovinky, čokoláda a zákusky, sladkosti (bonbóny), sladké tyčinky a žvýkačky, suchary, sušenky, krekrý, čokoláda, cereální tyčinky a energetické tyčinky, ořechy v čokoládě, ovocné cukrovinky, tyčinky obsahující směs cereálií, ořechů a sušeného ovoce [cukrovinky]; (32) ovocné šťávy a nápoje, zeleninové šťávy [nápoje].
(730) **CALBUKO s.r.o.**, Varšavská 715/36, Praha 2, Vinohrady, 12000, CZ
(740) Legitas advokátní kancelář s. r. o., Mgr. Petra Stupková, advokátka, Na Zderaze 1275/15, Praha 2, Nové Město, 12000



- (510) (9) data, databáze a jiné informační produkty na magnetických, elektronických, a optických nosičích, související software a hardware, nosiče dat všeho druhu spadající do třídy 9, elektronické a datové sítě, elektronické multimediální aplikace, 3D animace, multimediální informační katalogy, elektronické časopisy, elektronická periodika a knihy v elektronické podobě, filmy i ke stažení, kinematografické filmy i ke stažení, nosiče záznamů nahrané, obsah médií, nahraná videa, nahrané filmy, audioprogramy, audiovizuální díla na nosičích, audiovizuální díla ke stažení, software pro počítače, programové vybavení pro informační technologie a pro komunikaci, programové vybavení umožňující elektronické obchodování, programy pro videohry, nahraný software na CD a DVD discích a magnetických médiích, magnetické disky, optické disky, zařízení pro zpracování informací, systémy informačních technologií spadající do třídy 9, systémy výpočetní, komunikační a informační techniky zařazené ve třídě 9, vybavení pro audio, video a DTP studia spadající do této třídy; (16) pohledy ilustrované se zvukovou nahrávkou, periodické a neperiodické tiskoviny, zejména knihy a časopisy, reklamní, propagační a informační materiály na papírovém nosiči, zejména katalogy, prospekty, plakáty, letáky, pohlednice, fotografie a jiná grafická díla, grafické reprodukcce, kartografická díla, papírové a lepenkové obaly, obálky, základní mapy, tašky z papíru a plastu v jiné třídě nezařazené, reklamní předměty z papíru, papírové vlajky a vlaječky, samolepky, transparenty z papíru a plastu, vývěsní štíty z papíru nebo lepenky, psací potřeby, pouzdra na psací potřeby a dokumenty, kalendáře, diáře, sešity, obrazy, záložky, bloky, fotoalba, drobné kancelářské potřeby z papíru, plastu a kovu v rámci této třídy, vstupenky, účtenky, šatní lístky, tištěné jídelní, nápojové a nabídkové lístky; (35) propagační, reklamní a inzertní činnost, předvádění zboží, reklamní agentura, aktualizování, rozšiřování a zasílání reklamních materiálů, především letáků, prospektů, katalogů, periodických i neperiodických publikací, tiskovin a různých vzorků, pronájem reklamních ploch, vydávání reklamních textů, rozhlasová a televizní reklama, venkovní reklama, organizace a pořádání výstav ke komerčním a reklamním účelům, příprava obchodních elektronických pozvánek, prezentace hokeyových utkání a mistrovství, prezentace uživatelů na stránkách world wide web, na počítačové síti Internet, komerční využití internetu v oblastech komerčních internetových médií a informačních služeb, on-line inzerce, obchodní vedení umělecké agentury divadla, merchandising, franchising; (41) provozování umělecké a divadelní činnosti pro všechny věkové kategorie veřejnosti, pořádání a organizování muzikálů, divadel, kulturních produkcí a veřejných scénických vystoupení (provádění dramatických a jiných uměleckých děl výkonnými umělci) v tuzemsku či zahraničí; (41) zajišťování veškerých služeb a činností souvisejících s realizací uvedených divadelních představení a kulturních produkcí, zprostředkování vstupenek, pořádání kulturních výstav v prostorách divadla pro všechny věkové kategorie veřejnosti, nakladatelská a vydavatelská činnost, včetně tisku programů divadla, pronájem divadelních dekorací, živá představení pro zábavu, pronájem divadelních sálů, výroba divadelních a jiných kulturních představení, předprodej vstupenek, plánování a organizování večírků,

organizování a vedení seminářů, pronájem koncertních sálů a sálů, organizování plesů.

- (591) Barevná
(730) **FANTAZMA, spol. s r.o.**, Karlova 186/8, Praha 1, Staré Město, 11000, CZ
(740) BOHEMIA PATENT, Ing. Jana Vanděliková, Petrská 1136/12, Praha 1, Nové Město, 11000

- (210) **O-572231**
(220) 23.05.2021
(320) 23.05.2021
(511) 9, 16, 35, 41
(540)



- (510) (9) data, databáze a jiné informační produkty na magnetických, elektronických, a optických nosičích, související software a hardware, nosiče dat všeho druhu spadající do třídy 9, elektronické a datové sítě, elektronické multimediální aplikace, 3D animace, multimediální informační katalogy, elektronické časopisy, elektronická periodika a knihy v elektronické podobě, filmy i ke stažení, kinematografické filmy i ke stažení, nosiče záznamů nahrané, obsah médií, nahraná videa, nahrané filmy, audioprogramy, audiovizuální díla na nosičích, audiovizuální díla ke stažení, software pro počítače, programové vybavení pro informační technologie a pro komunikaci, programové vybavení umožňující elektronické obchodování, programy pro videohry, nahraný software na CD a DVD discích a magnetických médiích, magnetické disky, optické disky, zařízení pro zpracování informací, systémy informačních technologií zařazené do třídy 9, systémy výpočetní, komunikační a informační techniky zařazené ve třídě 9, vybavení pro audio, video a DTP studia spadající do této třídy; (16) pohledy ilustrované se zvukovou nahrávkou, periodické a neperiodické tiskoviny, zejména knihy a časopisy, reklamní, propagační a informační materiály na papírovém nosiči, zejména katalogy, prospekty, plakáty, letáky, pohlednice, fotografie a jiná grafická díla, grafické reprodukce, kartografická díla, papírové a lepenkové obaly, obálky, zakládací mapy, tašky z papíru a plastu v jiné třídě nezařazené, reklamní předměty z papíru, papírové vložky a vložky, samolepky, transparenty z papíru a plastu, vývěsní štíty z papíru nebo lepenky, psací potřeby, pouzdra na psací potřeby a dokumenty, kalendáře, diáře, sešity, obtisky, záložky, bloky, fotoalba, drobné kancelářské potřeby z papíru, plastu a kovu v rámci této třídy, vstupenky, účtenky, šatní lístky, tištěné jídelní, nápojové a nabídkové lístky; (35) propagační, reklamní a inzertní činnost, předvádění zboží, reklamní agentura, aktualizování, rozšiřování a zaslání reklamních materiálů, především letáků, prospektů, katalogů, periodických i neperiodických publikací, tiskovin a různých vzorků, pronájem reklamních ploch, vydávání reklamních textů, rozhlasová a televizní reklama, venkovní reklama, organizace a pořádání výstav ke komerčním a reklamním účelům, příprava obchodních elektronických pozvánek, prezentace hokejových utkání a mistrovství, prezentace uživatelů na stránkách world wide web, na počítačové síti Internet, komerční využití internetu v oblastech komerčních internetových médií a informačních služeb, on-line inzerce, obchodní vedení umělecké agentury divadla, merchandising, franchising; (41) provozování umělecké a divadelní činnosti pro všechny věkové kategorie veřejnosti, pořádání a organizování muzikálů, divadel, kulturních produkcí a veřejných scénických vystoupení (provádění dramatických a jiných

uměleckých děl výkonnými umělci) v tuzemsku či zahraniční, včetně zajišťování veškerých služeb a činností souvisejících s realizací uvedených divadelních představení a kulturních produkcí, zprostředkování vstupenek, pořádání kulturních výstav v prostorách divadla pro všechny věkové kategorie veřejnosti, nakladatelská a vydavatelská činnost, včetně tisku programů divadla, pronájem divadelních dekorací, živá představení pro zábavu, pronájem divadelních sálů, výroba divadelních a jiných kulturních představení, předprodej vstupenek, plánování a organizování večírků, organizování a vedení seminářů, pronájem koncertních sálů a sálů, organizování plesů.

- (591) Barevná
(730) **FANTAZMA, spol. s r.o.**, Karlova 186/8, Praha 1, Staré Město, 11000, CZ
(740) BOHEMIA PATENT, Ing. Jana Vanděliková, Petrská 1136/12, Praha 1, Nové Město, 11000

- (210) **O-572242**
(220) 24.05.2021
(320) 24.05.2021
(511) 35, 41, 43
(540)

Medovinárna

- (510) (35) maloobchodní a velkoobchodní služby a služby on-line maloobchodních a velkoobchodních prodejen (e-shop) zaměřené na výrobky uvedené ve třídách 3, a to kosmetické přípravky s obsahem medu, propolisu a mateří kašičky, jako jsou mýdla, krémy, pomády, šampóny, 30, a to med, propolis pro lidskou spotřebu a 33, a to medovina a jiné alkoholické nápoje obohacené včelími produkty, propagace; (41) organizace a pořádání vzdělávacích, zábavních a kulturních akcí či prezentací v oblasti včelařství a souvisejících oborů, on-line vydávání elektronických knih a časopisů, pořádání večírků, pořádání a vedení konferencí, seminářů, workshopů a soutěží zaměřených na včelařství a související obory, organizace a pořádání výstav ke vzdělávacím a kulturním účelům a ochutnávkám medoviny, alkoholických nápojů obohacených včelími produkty nebo včelích produktů, provozování muzea, poskytování videí on-line bez možnosti stažení; (43) služby barů, cateringové služby, provozování bufetů a kiosků s nápoji, provozování restaurací a kaváren, zajištění stravování.
(730) **Muzem medoviny s.r.o.**, K Šafrance 563/3, Praha 9, Střížkov, 19000, CZ
(740) Advokátní kancelář Petráš Rezek s.r.o., JUDr. Lukáš Rezek, advokát, 2. května 7134, Zlín, 76001

- (210) **O-572244**
(220) 24.05.2021
(320) 24.05.2021
(511) 12, 37, 42
(540)



LIAZ TRADING

- (510) (12) dopravní prostředky vzdušné, letecké dopravní prostředky, drony, bezpilotní dopravní prostředky, vznášedla, ovladače dronů a vznášedel; (37) montáž, údržba, revize, opravy a instalační služby k výrobkům uvedeným ve tř. 12 jako jsou dopravní prostředky vzdušné, letecké dopravní

prostředky, drony, bezpilotní dopravní prostředky a jejich ovladače; (42) vývoj dronů, bezpilotních dopravních prostředků, leteckých dopravních prostředků a elektronických výrobků, služby měření, poradenské, konzultační a zprostředkovatelské služby při vývoji v oblasti vzdušných leteckých prostředků a dronů, navrhování a vývoj software, programování a implementace softwaru, vývoj počítačového hardwaru, návrhářské služby vztahující se k výrobě modelů bezpilotních létajících prostředků, počítačové programování, výzkum a vývoj bezpilotních létajících prostředků.

(730) **LIAZ a.s.**, Kamenická 743, Liberec, Liberec XXV-Vesec, 46312, CZ

(740) RETROPATENT s.r.o., Dobiášova 1246/29, Liberec, Liberec VI-Rochlice, 46006

(210) **O-572254**

(220) 24.05.2021

(320) 24.05.2021

(511) 3, 5, 9, 10, 25, 35

(540)

Zenco

(510) (3) kosmetické přípravky, čistící přípravky, mýdla a gely, regenerační krémy pro kosmetické účely, pleťové kosmetické spreje, spreje na obuv, vonné přípravky, hydratační koncentráty (pro kosmetické účely), přípravky pro osobní hygienu; (5) dezinfekční a antiseptické přípravky, antibakteriální přípravky, antibakteriální ubrousky, antibakteriální spreje, antimikrobiální přípravky; (9) ochranné a bezpečnostní prostředky, ochranné brýle, ochranná sluchátka, ochranné rukavice, ochranné přilby, masky ochranné, ne pro umělé dýchání, filtry pro dýchací masky, respirátory na filtraci vzduchu, oděvy na ochranu před úrazy, ochranná pracovní obuv, záchranné vesty; (10) ochranné obličejové masky pro lékařské použití, ochranné ústní masky pro lékařské použití, roušky k lékařskému použití, respirátory k lékařskému použití, ochranné štíty pro lékařské použití, jednorázové ochranné rukavice k lékařským účelům, ochranné oděvy pro lékařské použití, prostředky na ochranu sluchu, přístroje a zařízení na provádění diagnostických testů k lékařským účelům, lékařské testovací vybavení, aplikátory antibakteriálních přípravků, kolenní chrániče v podobě výztuží (jiné než sportovní potřeby); (25) oděvy, obuv, pracovní oděvy, pracovní obuv, gumová obuv, rukavice (oděvy), čepice (pokrývky hlavy), části oděvů, obuvi a pokrývek hlavy, ponožky, vesty, montérky; (35) maloobchodní a velkoobchodní prodej se zaměřením na antibakteriální, dezinfekční a antiseptické prostředky a ochranné a hygienické pomůcky, nákupní objednávky (administrativní zpracování), administrativní zpracování a organizování zásilkových služeb, služby řízení obchodní činnosti v oblasti elektronického obchodování, reklamní, marketingové a propagační služby, reklama on-line v počítačové síti, podpora prodeje pro třetí strany, poskytování obchodních a podnikatelských informací, zprostředkování obchodů, zprostředkování obchodních informací, správa počítačové databáze, organizování komerčních a reklamních akcí a výstav, předvádění zboží pro reklamní účely a podporu prodeje, poskytování uživatelských hodnocení pro komerční nebo reklamní účely, poradenské služby v oblasti zprostředkování zboží a služeb.

(730) **ALFI Corp., s.r.o.**, Provozní 5492/3, Ostrava, Třebovice, 72200, CZ

(740) Ing. Pavel Nádvorník s.r.o., Klínová 620/1, Ostrava, Hulváky, 70900

(210) **O-572262**

(220) 24.05.2021

(320) 24.05.2021

(511) 33, 35, 36, 41

(540)



NÁRODNÍ DEN
VÍNA A ZDRAVÍ
VINAŘI JSOU SRDČAŘI

(510) (33) alkoholické nápoje, víno; (35) obchodní nebo podnikatelské informace, průzkum trhu, organizování obchodních nebo propagačních výstav, propagace veřejné sbírky, prodej dárkových certifikátů, propagační činnost v charitativní oblasti, organizování komerčních nebo reklamních výstav, veletrhů a akcí, reklamní, marketingové a propagační služby, obchodní,

humanitární nebo charitativní poradenské služby vztahující se k marketingu kampaní ke shromažďování finančních prostředků, rozšiřování reklamních, marketingových a propagačních materiálů, styk s veřejností, vydávání reklamních, propagačních a inzertních textů, zejména k zajištění charitativních, léčebných, školních, kulturních a sociálních potřeb lidí; (36) finanční sponzoring, charitativní činnosti v oblasti peněžních darů, získávání a shromažďování finančních prostředků pro charitativní, humanitární a rozvojové účely, finanční sponzorování, organizování sbírek, poskytování informací vztahujících se k získávání finančních prostředků pro charitativní, humanitární a rozvojové účely; (41) výchovná, vzdělávací a zábavní činnost, sportovní a kulturní aktivity, organizování a vedení kongresů, konferencí, seminářů, organizování sportovních, vzdělávacích a zábavních soutěží, organizování společenských akcí, výstav, koncertů nebo přednášek, obrazové a textové zpravodajství, organizování charitativních, humanitárních výstav a akcí.

(591) Barevná

(730) **VINAŘSKÁ UNIE ČR, z. s.**, Vinařská 407, Valtice, 69142, CZ

(740) INPARTNERS GROUP, Mgr. Simona Hejdrová, advokátka, Tuřanka 1519/115a, Brno, Slatina, 62700

(210) **O-572286**

(220) 25.05.2021

(320) 25.05.2021

(511) 11, 35, 37

(540)



(510) (11) vybavení saun, saunová kamna, saunová zařízení, saunové přístroje, přenosné parní sauny, parní lázně a sauny, obličejové sauny (přístroje), kameny do sauny, lázně (vyhříváné bazény), zařízení na opalování (solární), lampy na ultrafialové paprsky, s výjimkou lamp pro lékařské účely, opalovací lampy, solária jako opalovací zařízení (ne k lékařským účelům), sanitární zařízení, zařízení pro rozvod vody a hygienická zařízení, zařízení na čištění, odsolování a úpravu vody, filtry pro relaxační vany, generátory mikrobublin do koupele, hydromasážní přístroje a zařízení, hydromasážní vany, lázeňské bazény, lázně na nohy, obličejové sauny pro kosmetické účely, parní lázně, topná tělesa pro relaxační vany, trysky do hydroterapeutických van, trysky do vanových zařízení, trysky do vířivých van, upravené kryty na relaxační vany, vany na horké koupele, vany na termální koupele, víření vody (přístroje k-), vstříkovací trysky na vytváření masážních proudů v lázeňských vanách, vodní trysky pro použití v relaxačních vanách, vstříkovací trysky pro cirkulaci teplého vzduchu v bublinkových vanách, vyhřevné přístroje a zařízení do sauny, zařízení pro vířivé lázeňské vany, zařízení pro hydromasáže, sauny, saunové příslušenství, topidla, saunové regulace, zařízení na výrobu páry a parní kabiny, saunové venkovní domky, infrasauny, kombinované sauny, prosklené sauny, designové sauny, kontejnerové saunové domky, solné sauny, bio a finské sauny; (35) maloobchodní a velkoobchodní prodej saun, maloobchodní a velkoobchodní prodej dřeva na sauny, maloobchodní a velkoobchodní prodej wellness příslušenství; (37) stavba saun, údržba bazénů, výstavba bazénových komplexů.

(591) Barevná

(730) **Saunujeme s.r.o.**, U Nemocnice 430, Kolín, Kolín III, 28002, CZ

(740) Mgr. PETR ŽIŽKA, LL.M., advokátní kancelář, Mgr. Petr Žížka LL.M., Sedláčkova 209/16, Plzeň, Vnitřní Město, 30100

(210) **O-572304**
(220) 26.05.2021
(320) 26.05.2021
(511) 11
(540)

OSMONT

(510) (11) zařízení a instalace na osvětlování, vytápění, chlazení, výrobu páry, vaření, sušení, ventilací, rozvod vody a zařízení pro sanitární účely, osvětlovací přístroje a zařízení, osvětlovací trubice, osvětlovací zařízení vybavená elektroluminiscenčními diodami.

(730) **OSMONT, s.r.o.**, č. p. 129, Hybrálec, 58601, CZ
(740) JUDr. Miroslav Novák, Matky Boží 1920/6, Jihlava, 58601

(210) **O-572328**
(220) 26.05.2021
(320) 26.05.2021
(511) 16, 35, 41
(540)



(210) **O-572307**
(220) 26.05.2021
(320) 26.05.2021
(511) 9, 16, 18, 21, 25, 29, 30, 31, 32, 33, 35, 41, 43
(540)

FREEX

(510) (9) obaly na mobily; (16) plakáty, letáky, plastové obaly, papírové reklamní tašky, kalendáře, fotografie, psací potřeby a ubrousky, papírové tácky pod pивní sklenice; (18) výrobky z kůže a z imitace kůže, a to zavazadla, kufry a peněženky, deštníky, slunečníky; (21) výrobky ze skla, porcelánu, keramiky a nádoby do domácnosti, sklenice, hrnky, džbány; (25) prádlo, oděvy, čepice, klobouky, obuv; (29) maso, ryby, drůbež, zvěřina, mléčné výrobky, zavařené, mražené, sušené a vařené ovoce a zelenina; (30) káva, čaj, kakao, cukr, pečivo, cukrovinky, zmrzlina, med, koření, hořčice; (31) zemědělské, zahradnické a lesní výrobky a to: květiny, květinové cibule, semena, sazenice, stromky, keře, živé trávničky, čerstvé houby a houbová kultura, čerstvý hrách, čočka a kaštiny, zrní; (32) nealkoholické nápoje, pivo; (33) alkoholické nápoje s výjimkou piva; (35) propagační, inzertní a reklamní činnost, reklama, pomoc při řízení obchodní činnosti, provozování a správa obchodních center v rámci této třídy a obchodní administrativy, kancelářské práce, zprostředkování obchodní činnosti s výrobky uvedenými výše ve tř. 9, 16, 18, 21, 25, 29, 30, 31, 32 a 33; (41) výchova, vzdělávání, zábava, sportovní a kulturní aktivity, školení; (43) služby zajišťující stravování a nápoje, dočasné ubytování, catering.

(730) **Titan Real Invest a.s.**, Rudných dolů 291, Jílové u Prahy, 25401, CZ
(740) PROPATENT, Ing. Vlasta Sedláčková, patentový zástupce, Pod Pekařkou 107/1, Praha 4, Podolí, 14700

(510) (16) tištěné publikace, časopisy, publikace, vzdělávací publikace, tištěné periodické publikace, knihy, příručky (knihy), průvodce (knihy), tematické knihy s fotografiemi, tištěné přednášky, výstavy rostlin pro obchodní a reklamní účely; (35) maloobchodní služby v souvislosti s elektronickými publikacemi s možností stažení, maloobchodní prodej zahradnických produktů, maloobchodní prodej zahradnických potřeb, maloobchodní prodej zemědělských nástrojů a vybavení, maloobchodní služby v oblasti potravin, maloobchodní služby v oblasti zahradnických výrobků, maloobchodní služby v oblasti zahradnických produktů, maloobchodní služby zaměřené na papírenské zboží, maloobchodní služby zaměřené na květiny, maloobchodní služby zaměřené na ovoce, maloobchodní zásilkové služby týkající se potravin, služby knižního klubu s maloobchodním prodejem knih členům, velkoobchodní prodej čajů; (41) vydávání a publikace časopisů, on-line publikace elektronických novin, elektronické online publikace periodik a knih, knihy (vydávání knih), elektronické publikování, multimediální publikování časopisů, žurnálů a novin, pořádání přednášek, plánování přednášek za účelem vzdělávání, pořádání a vedení přednášek pro vzdělávací účely.

(730) **Bezvadilna s.r.o.**, Konice 30, Znojmo, 66902, CZ
(740) Mgr. PETR ŽIŽKA, LL.M., advokátní kancelář, Mgr. Petr Žížka LL.M., Sedláčkova 209/16, Plzeň, Vnitřní Město, 30100

(210) **O-572309**
(220) 26.05.2021
(320) 26.05.2021
(511) 9, 16, 18, 21, 25, 29, 30, 31, 32, 33, 35, 41, 43
(540)

FREXPARK

(510) (9) obaly na mobily; (16) plakáty, letáky, plastové obaly, papírové reklamní tašky, kalendáře, fotografie, psací potřeby a ubrousky, papírové tácky pod pивní sklenice; (18) výrobky z kůže a z imitace kůže, a to zavazadla, kufry a peněženky, deštníky, slunečníky; (21) výrobky ze skla, porcelánu, keramiky a nádoby do domácnosti, sklenice, hrnky, džbány; (25) prádlo, oděvy, čepice, klobouky, obuv; (29) maso, ryby, drůbež, zvěřina, mléčné výrobky, zavařené, mražené, sušené a vařené ovoce a zelenina; (30) káva, čaj, kakao, cukr, pečivo, cukrovinky, zmrzlina, med, koření, hořčice; (31) zemědělské, zahradnické a lesní výrobky a to: květiny, květinové cibule, semena, sazenice, stromky, keře, živé trávničky, čerstvé houby a houbová kultura, čerstvý hrách, čočka a kaštiny, zrní; (32) nealkoholické nápoje, pivo; (33) alkoholické nápoje s výjimkou piva; (35) propagační, inzertní a reklamní činnost, reklama, pomoc při řízení obchodní činnosti, provozování a správa obchodních center v rámci této třídy a obchodní administrativy, kancelářské práce, zprostředkování obchodní činnosti s výrobky uvedenými výše ve tř. 9, 16, 18, 21, 25, 29, 30, 31, 32 a 33; (41) výchova, vzdělávání, zábava, sportovní a kulturní aktivity, školení; (43) služby zajišťující stravování a nápoje, dočasné ubytování, catering.

(730) **Titan Real Invest a.s.**, Rudných dolů 291, Jílové u Prahy, 25401, CZ
(740) PROPATENT, Ing. Vlasta Sedláčková, patentový zástupce, Pod Pekařkou 107/1, Praha 4, Podolí, 14700

(210) **O-572345**
(220) 27.05.2021
(320) 27.05.2021
(511) 9, 25, 28, 35, 38, 41
(540)

Dědovi Sportíci

(510) (9) média se záznamem a stahovatelná média; (25) oděvy, obuv, pokrývky hlavy; (28) hry, hračky, výrobky určené ke hraní, cvičební a sportovní potřeby; (35) reklama, propagace; (38) telekomunikační služby; (41) vzdělávání, školení, zábava, sportovní a kulturní činnost.
(730) **RFK Invest, a.s.**, Husinecká 903/10, Praha 3, Žižkov, 13000, CZ

(210) **O-572359**
(220) 27.05.2021
(320) 27.05.2021
(511) 16, 21, 32, 41, 43
(540)



(510) (16) pasparty, plakáty, plakáty velké plošné, papírové rozety, účenky, papírové tabule, papírové visačky, tácky papírové pod sklenice, novoroční přání, tužky, letáky, jídelní lístky, papírové ubrousky; (21) kelímky papírové či plastové, pohárky skleněné, sklenice, poháry keramické, holby keramické, stojany na jídelní lístky, keramické či porcelánové tácky, porcelánové džbány, papírové láhve; (32) pivo, lehká piva a ležáky, nealkoholické nápoje, nápoje na bázi piva, vody minerální a šumivé a jiné nealkoholické nápoje, sirupy a jiné přípravky k přípravě nápojů; (41) služby v oblasti zábavy, sportovní a kulturní aktivity; (43) služby spojené s provozováním pohostinství spadající do této třídy, restaurace, bary, dočasné ubytování, bufety, hotelové služby, jídelny, kavárny, pronájem kuchyňských přístrojů, pronájem přechodného ubytování, pronájem židlí, stolů, ubrusů, skleněného nádobí, samoobslužné jídelny, samoobslužné restaurace, zajištění stravování.

(591) Barevná
(730) **Pardubický pivovar a.s.**, Palackého třída 250, Pardubice, Zelené Předměstí, 53002, CZ
(740) HAVEL & PARTNERS s.r.o., advokátní kancelář, Mgr. Ivan Rámeš, advokát, Na Florenci 2116/15, Praha 1, Nové Město, 11000

(210) **O-572367**
(220) 27.05.2021
(320) 27.05.2021
(511) 35, 36, 39
(540)

CarSoul

(510) (35) zprostředkování obchodních informací, zprostředkování obchodních a komerčních kontaktů, zprostředkování smluv pro třetí osoby, zprostředkování propagace, obchodní nebo podnikatelské informace a jejich poskytování, zprostředkování obchodních vztahů, administrativní zpracování objednávek, reklamní a propagační činnost, propagace služeb pro třetí osoby prostřednictvím internetu, zprostředkovatelská činnost v oblasti obchodu, a to zprostředkování nákupu a prodeje nových i ojetých vozidel, maloobchodní prodej vozidel, velkoobchodní prodej vozidel, poskytování informací prostřednictvím internetu ohledně prodeje automobilů, inzerce automobilů určených k prodeji prostřednictvím internetu, reklamní služby v oblasti prodeje motorových vozidel, správa firemní vozové flotily pro třetí osoby (administrativní služby), zprostředkování služeb servisu a údržby vozidel; (36) zprostředkování leasingových smluv, zejména na dopravní prostředky a zprostředkování dalších finančních služeb, poradenské a informační služby vztahující se ke zprostředkování pojištění, zprostředkování pojištění, zejména havarijního pojištění vozidel a pojištění odpovědnosti za škodu způsobenou provozem vozidla; (39) pronájem vozidel, pronájem motorových vozidel.

(730) **LifePlan CZ s.r.o.**, Varšavská 715/36, Praha 2, Vinohrady, 12000, CZ
(740) eLegal advokátní kancelář s.r.o., Mgr. Tomáš Pauch, advokát, Sokolovská 695/115b, Praha 8, Karlín, 18600

(210) **O-572368**
(220) 27.05.2021
(320) 27.05.2021
(511) 35, 36, 39
(540)



(510) (35) zprostředkování obchodních informací, zprostředkování obchodních a komerčních kontaktů, zprostředkování smluv pro třetí osoby, zprostředkování propagace, obchodní nebo podnikatelské informace a jejich poskytování, zprostředkování obchodních vztahů, administrativní zpracování objednávek, reklamní a propagační činnost, propagace služeb pro třetí osoby prostřednictvím internetu, zprostředkovatelská činnost v oblasti obchodu, a to zprostředkování nákupu a prodeje nových i ojetých vozidel, maloobchodní prodej vozidel, velkoobchodní prodej vozidel, poskytování informací prostřednictvím internetu ohledně prodeje automobilů, inzerce automobilů určených k prodeji prostřednictvím internetu, reklamní služby v oblasti prodeje motorových vozidel, správa firemní vozové flotily pro třetí osoby (administrativní služby), zprostředkování služeb servisu a údržby vozidel; (36) zprostředkování leasingových smluv, zejména na dopravní prostředky a zprostředkování dalších finančních služeb, poradenské a informační služby vztahující se ke zprostředkování pojištění, zprostředkování pojištění, zejména havarijního pojištění vozidel a pojištění odpovědnosti za škodu způsobenou provozem vozidla; (39) pronájem vozidel, pronájem motorových vozidel.

(591) Barevná
(730) **LifePlan CZ s.r.o.**, Varšavská 715/36, Praha 2, Vinohrady, 12000, CZ
(740) eLegal advokátní kancelář s.r.o., Mgr. Tomáš Pauch, advokát, Sokolovská 695/115b, Praha 8, Karlín, 18600

(210) **O-572376**
(220) 28.05.2021
(320) 28.05.2021
(511) 35, 36, 41
(540)

Zapomenuté miliardy

(510) (35) pomoc v obchodní a podnikatelské činnosti, management a administrativní služby, obchodní rady a informace pro spotřebitele, reklamní, marketingové a propagační služby; (36) finanční, peněžní a bankovní služby, získávání finančních prostředků a finanční sponzorování, obchody s cennými papíry a komoditami, vymáhání pohledávek, faktoring, investiční služby, poskytování finančních informací a údaje, poradenské a konzultační služby v oblasti financí, financování a poskytování finančních prostředků; (41) služby v oblasti vzdělávání, zábavy a sportu.

(730) **Stock Converter, s.r.o.**, Gajdošova 4489/26, Brno, Židenice, 61500, CZ
(740) KOPEČNÝ & PARTNERS s.r.o., advokátní kancelář, Mgr. Tomáš Kopečný, Jiráskova 229/25, Brno, Veverí, 60200

(210) **O-572381**
(220) 28.05.2021
(320) 28.05.2021
(511) 35, 41
(540)

Vesmírná posádka

(510) (35) výroba audio a videonahrávek pro reklamní účely, merchandising, prodej audio a video nahrávek, prodej nahrávek určených pro zábavu; (41) živá vystoupení hudební kapely, hudební koncerty, rezervace a prodej vstupenek na koncerty, objednávkové služby na koncerty, divadelní a koncertní produkce, nahrávání, produkce audio a video nahrávek, produkce živých zábavních akcí, produkce vystoupení v zábavních parcích, produkce zábavy v podobě nahrávek, nahrávací služby, nahrávací studia.

(730) **Štecker Radek**, Langrova 21, Lázně Bohdaneč, 53341, CZ
(740) Halaxová & Halaxová TETRAPAT, Mgr. Eva Halaxová, Jinonická 804/80, Praha 5, Košíře, 15800

(210) **O-572385**
(220) 28.05.2021
(320) 28.05.2021
(511) 29, 30, 32
(540)

LACTINØ

(510) (29) mléčné výrobky, sušené mléko, mléčné výrobky s vysokým obsahem bílkovin, zakysané mléčné výrobky, mléko, kondenzované mléko, mléčné dezerty (mléčné výrobky), mléčné nápoje (s vysokým obsahem mléka), kyselé mléko, nápoje s mléčnými kysanými bakteriemi, kefir (mléčný nápoj), acidofilní mléko, nápoje z fermentovaného mléka, jogurtové nápoje (jogurty v tekutém stavu), smetanové nápoje (mléčné výrobky), máslo, máslové krémy (mléčné výrobky), sýry, smetanové sýry, pařené sýry, uzené sýry, grilovací sýry, delaktózované sýry, tavené sýry, hrudkové mlékárenské sýry, dorty ze sýra, sýrové pláty, jogurty, jogurtové dezerty (mléčné výrobky), delaktózované jogurty, smetana (mléčné výrobky), smetanové dezerty (mléčné výrobky), crème fraiche, smetanové pomazánky, sýrové pomazánky, tvarohové pomazánky, jogurtové pomazánky, máslové pomazánky, delaktózované pomazánky, šlehačka, tvarohové výrobky, tvaroh, tvarohy s ovocem, tvarohové dezerty (mléčné výrobky), tvarohové krémy (mléčné výrobky), tvarohové náplně (mléčné výrobky), sójové mléko (náhražka mléka), polévky, syrovátka, mražené smetanové krémy, mražené krémy jogurtové; (30) zmrzlina, mražené jogurty (mražené potraviny), mražené cukrovinky na bázi mléka, smetany, tvarohu, mléčné čokoládové nápoje, mléčné kakaové nápoje, mléčné kávové nápoje; (32) syrovátkové nápoje.

(591) Barevná
(730) **MILSY a.s.**, Partizánska 224/B, 957 01 Bánovce nad Bebravou, SK
(740) INPARTNERS GROUP, Mgr. Simona Hejdová, advokátka, Tuřanka 1519/115a, Brno, Slatina, 62700

(210) **O-572397**
(220) 30.05.2021
(320) 30.05.2021
(511) 37, 40, 42
(540)

M MARHOLD

(510) (37) výstavba, rekonstrukce a údržba budov, inženýrských sítí a jiných liniových staveb, demolice stavebních objektů, vykonávání stavebního dozoru, poskytování stavebního poradenství; (40) likvidace, recyklace a regenerace odpadních materiálů; (42) inženýrské práce ve stavebnictví a inženýrské služby ve stavebnictví, projektování staveb.

(730) **MARHOLD a.s.**, Motoristů 24, Pardubice, Svítkov, 53006, CZ
(740) Mgr. Ondřej Florián, advokát, Na Florenci 2116/15, Praha 1, Nové Město, 11000

(210) **O-572398**
(220) 30.05.2021
(320) 30.05.2021
(511) 37, 40, 42
(540)



(510) (37) výstavba, rekonstrukce a údržba budov, inženýrských sítí a jiných liniových staveb, demolice stavebních objektů, vykonávání stavebního dozoru, poskytování stavebního poradenství; (40) likvidace, recyklace a regenerace odpadních materiálů; (42) inženýrské práce ve stavebnictví a inženýrské služby ve stavebnictví, projektování staveb.

(730) **MARHOLD a.s.**, Motoristů 24, Pardubice, Svítkov, 53006, CZ
(740) Mgr. Ondřej Florián, advokát, Na Florenci 2116/15, Praha 1, Nové Město, 11000

(210) **O-572399**
(220) 30.05.2021
(320) 30.05.2021
(511) 37, 40, 42
(540)

M MARHOLD

(510) (37) výstavba, rekonstrukce a údržba budov, inženýrských sítí a jiných liniových staveb, demolice stavebních objektů, vykonávání stavebního dozoru, poskytování stavebního poradenství; (40) likvidace, recyklace a regenerace odpadních materiálů; (42) inženýrské práce ve stavebnictví a inženýrské služby ve stavebnictví, projektování staveb.

(730) **MARHOLD a.s.**, Motoristů 24, Pardubice, Svítkov, 53006, CZ
(740) Mgr. Ondřej Florián, advokát, Na Florenci 2116/15, Praha 1, Nové Město, 11000

(210) **O-572400**
(220) 30.05.2021
(320) 30.05.2021
(511) 37, 40, 42
(540)



(510) (37) výstavba, rekonstrukce a údržba budov, inženýrských sítí a jiných liniových staveb, demolice stavebních objektů, vykonávání stavebního dozoru, poskytování stavebního poradenství; (40) likvidace, recyklace a regenerace odpadních materiálů; (42) inženýrské práce ve stavebnictví a inženýrské služby ve stavebnictví, projektování staveb.
(730) **MARHOLD a.s.**, Motoristů 24, Pardubice, Svítkov, 53006, CZ
(740) Mgr. Ondřej Florián, advokát, Na Florenci 2116/15, Praha 1, Nové Město, 11000

(210) **O-572421**
(220) 31.05.2021
(320) 31.05.2021
(511) 35, 41
(540)



(510) (35) reklamní, marketingové a propagační služby, pořádání výstav a trhů pro reklamní účely; (41) pořádání výstav a trhů se zaměřením na potraviny pro vzdělávací účely, pořádání výstav a trhů se zaměřením na zdravý životní styl pro vzdělávací účely, vzdělávací služby vztahující se k životnímu stylu, vzdělávací služby vztahující se k potravinám, školicí služby vztahující se k potravinám a zdravému životnímu stylu, vedení školení v oblasti zdravého stravování, organizování workshopů a seminářů, zajišťování vzdělávacích seminářů on line i offline, výroba a vedení výcvikových kurzů a programů.
(591) Barevná
(730) **ALWAC, a.s.**, Bilinská 3159/10, Teplice, 41501, CZ
(740) eLegal advokátní kancelář s.r.o., Mgr. Tomáš Pauch, advokát, Sokolovská 695/115b, Praha 8, Karlín, 18600

(210) **O-572443**
(220) 01.06.2021
(320) 01.06.2021
(511) 32, 35, 43
(540)

PIVISTRO

(510) (32) pivo a pivovarnické výrobky, pivo, nealkoholické nápoje; (35) maloobchodní prodej piva, velkoobchodní prodej piva, maloobchodní prodej alkoholických nápojů s výjimkou piva, velkoobchodní prodej alkoholických nápojů s výjimkou piva, obchodní poradenské služby a

informace pro spotřebitele; (43) poskytování jídla a nápojů, restaurační služby v oblasti rychlého občerstvení, bufety rychlého občerstvení.
(730) **Semík Jan Mgr.**, Bořanovická 1854/32, Praha 8, Kobylisy, 18200, CZ

(210) **O-572458**
(220) 01.06.2021
(320) 01.06.2021
(511) 25, 35, 41
(540)



(510) (25) oděvy, obuv, pokrývky hlavy; (35) propagační činnost, reklama, pomoc při řízení obchodní činnosti, obchodní administrativa, kancelářské práce; (41) výchova, vzdělávání, zábava, sportovní a kulturní aktivity.
(591) Barevná
(730) **REDEMPTOR a.s.**, Těšnov 1059/1, Praha 1, Nové Město, 11000, CZ
(740) JUDr. Kateřina Radostová, Břehová 208/8, Praha 1, Josefov, 11000

(210) **O-572460**
(220) 02.06.2021
(320) 02.06.2021
(511) 3, 5
(540)

FUMEE

(510) (3) kosmetické přípravky, parfumerie, přípravky pro osobní hygienu, kosmetika, neléčivá kosmetika, přírodní kosmetika, zvláčňující přípravky [kosmetika], organická kosmetika, kosmetika obsahující keratin, kosmetika obsahující panthenol, kosmetika v podobě olejů, barevná kosmetika pro děti, kosmetika obsahující kyselinu hyaluronovou, kosmetika na prodej v sadách, přípravky pro ústní hygienu, funkční kosmetika, kosmetika v podobě krémů, zjemňující čisticí přípravek [kosmetika], opalovací oleje [kosmetika], hydratační přípravky (kosmetika), obličejové čisticí přípravky (kosmetika), přípravky pro osobní hygienu a kosmetické přípravky, přípravky pro péči o vlasy, přípravky pro péči o pleť, oči a nehty, vlasová kosmetika, pleťová kosmetika; (5) farmaceutické přípravky, antibakteriální farmaceutické přípravky, antiepileptické farmaceutické přípravky, farmaceutické přípravky pro zvířata, farmaceutické přípravky proti lupům, hydratační krémy (farmaceutické přípravky), farmaceutické přípravky na rány, oční farmaceutické přípravky, tinktury [farmaceutické přípravky], elixíry [farmaceutické přípravky], přírodní léčiva, potraviny pro batolata, tekuté potravinové doplňky, léčivé potravinové doplňky, potravní doplňky a dietetické přípravky, potravní doplňky pro zvířata, doplňky zdravé výživy pro osoby se zvláštními dietními požadavky, doplňky výživy.
(730) **FUMEE Group s.r.o.**, Západní 1810, Karlovy Vary, 36601, CZ

(210) **O-572461**
(220) 02.06.2021
(320) 02.06.2021
(511) 9, 16, 35, 36, 38, 39, 41, 42
(540)

ČSOB Jednoduše pro vás

(510) (9) systémy dálkového přenosu dat, programy na zpracování dat, dešifrovací soustavy, platební karty, čipy, informační produkty v elektronické podobě, bezpečnostní zařízení pro úschovu svěřených peněz, cenných listin, dokumentů i ostatních cenností spadající do této třídy, přístroje a zařízení pro směnu a výměnu peněz spadající do této třídy; (16)

tiskoviny všeho druhu, včetně cenných papírů, šeků, smének, burzovních listů, informační produkty na papírových nosičích; (35) inzertní, reklamní a propagační činnost, uskutečňovaná prostřednictvím jakýchkoliv médií, marketing, informační servis a poradenské služby v oblasti obchodu, obchodní management a obchodní administrativa, automatizované zpracování dat v oblasti bankovníctví, prezentace akcí pro reklamní a obchodní účely; (36) služby finanční, peněžní, nemovitostní a pojišťovací, včetně poskytování těchto služeb on-line, charitativní shromažďování finančních prostředků, veřejné sbírky a grantové rozdělování finančních prostředků, organizování a pořádání dobročinných finančních sbírek; (38) telekomunikace, systém dálkového přenosu dat prostřednictvím všech dostupných médií; (39) přeprava peněz, cenných papírů a jiných ceností; (41) výchova a vzdělávání, pořádání společenských, kulturních, zábavních i sportovních akcí, dobročinná činnost a charitativní humanitární činnost v oblasti kulturní, výchovné a vzdělávací i sportovní, organizování a pořádání kulturních dobročinných humanitárních akcí, organizování a pořádání veřejných sbírek nefinančního rázu v rámci této třídy; (42) tvorba, zavádění, adaptace, aktualizace a údržba softwaru, kódování a dekodování zabezpečovacích systémů, tvorba www stránek.

- (730) **Československá obchodní banka, a. s.**, Radlická 333/150, Praha 5, Radlice, 15000, CZ
(740) Baker & McKenzie s.r.o., advokátní kancelář, JUDr. Jiří Čermák, Klimentská 1216/46, Praha 1, Nové Město, 11000

- (210) **O-572465**
(220) 02.06.2021
(320) 02.06.2021
(511) 39
(540)



- (510) (39) kurýrní služby.
(730) **Dvořák Kamil**, Štefánikovo náměstí 1460/10, Chomutov, 43001, CZ

- (210) **O-572467**
(220) 02.06.2021
(320) 02.06.2021
(511) 38, 42, 45
(540)



- (510) (38) komunikační služby pro přístup k databázi, poskytování přístupu do databází, poskytování přístupu do internetových chatových místností, poskytování přístupu k databázím na Internetu, poskytování přístupu k on-line databázím, poskytování přístupu k webovým stránkám, zajišťování přístupu k datům prostřednictvím Internetu, poskytování přístupu k platformám nebo portálům na Internetu, posílání zpráv, elektronické posílání zpráv, posílání zpráv prostřednictvím webových stránek, posílání

zpráv a obrazu pomocí počítačů, přenos digitálních souborů, přenos zpráv, elektronický přenos zpráv, přenos zpráv prostřednictvím počítačů, přenos zpráv a obrazů, elektronický přenos zpráv a dat, výměna zpráv prostřednictvím počítačového přenosu, doručování zpráv a dat prostřednictvím elektronického přenosu, přenos zpráv, dat a obsahu přes Internet a jiné komunikační sítě, videokonferenční služby; (42) ukládání elektronických dat, ukládání dat on-line, hosting webových stránek; (45) seznamovací služby, internetové seznamovací služby, seznamovací služby poskytované prostřednictvím sociálních sítí, seznamovací služby prostřednictvím počítače, služby agentur zprostředkujících seznamování osob, služby seznamovacích agentur, služby v oblasti seznamování prostřednictvím počítače, služby video seznamování.

- (730) **Adentech s.r.o.**, Lindnerova 1610/4, Praha 8, Libeň, 18000, CZ

- (210) **O-572468**
(220) 02.06.2021
(320) 02.06.2021
(511) 38, 42, 45
(540)

SPOLUCESTOVATELÉ

- (510) (38) komunikační služby pro přístup k databázi, poskytování přístupu do databází, poskytování přístupu do internetových chatových místností, poskytování přístupu k databázím na Internetu, poskytování přístupu k on-line databázím, poskytování přístupu k webovým stránkám, zajišťování přístupu k datům prostřednictvím Internetu, poskytování přístupu k platformám nebo portálům na Internetu, posílání zpráv, elektronické posílání zpráv, posílání zpráv prostřednictvím webových stránek, posílání zpráv a obrazu pomocí počítačů, přenos digitálních souborů, přenos zpráv, elektronický přenos zpráv, přenos zpráv prostřednictvím počítačů, přenos zpráv a obrazů, elektronický přenos zpráv a dat, výměna zpráv prostřednictvím počítačového přenosu, doručování zpráv a dat prostřednictvím elektronického přenosu, přenos zpráv, dat a obsahu přes Internet a jiné komunikační sítě, videokonferenční služby; (42) ukládání elektronických dat, ukládání dat on-line, hosting webových stránek; (45) seznamovací služby, internetové seznamovací služby, seznamovací služby poskytované prostřednictvím sociálních sítí, seznamovací služby prostřednictvím počítače, služby agentur zprostředkujících seznamování osob, služby seznamovacích agentur, služby v oblasti seznamování prostřednictvím počítače, služby video seznamování.

- (730) **Adentech s.r.o.**, Lindnerova 1610/4, Praha 8, Libeň, 18000, CZ

- (210) **O-572475**
(220) 02.06.2021
(320) 02.06.2021
(511) 30
(540)

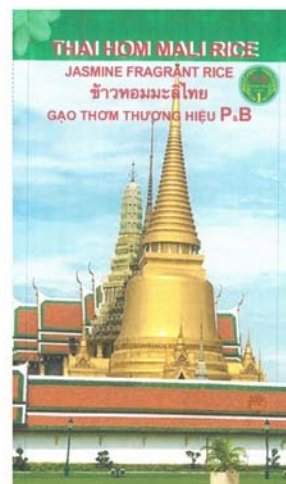

- (510) (30) rýže.
(591) Barevná
(730) **GOLDEN RICE s.r.o.**, K lukám 649/12, Praha 4, Libuš, 14200, CZ
(740) Advokátní kancelář Váňa, Kapalín & Partneři, Mgr. Ondřej Ripel, Na přikopě 857/18, Praha 1, Nové Město, 11000

(210) **O-572531**

(220) 04.06.2021

(320) 04.06.2021

(511) 5, 10

(540)

GS Condro ONE

(510) (5) farmaceutické přípravky v injekcích s obsahem kyseliny hyaluronové; (10) zdravotnické prostředky pro použití v chirurgii ve formě injekcí s obsahem kyseliny hyaluronové.

(730) **Green Brands a.s.**, Pod višňovkou 1662/27, Praha 4, Krč, 14000, CZ

(740) JUDr. Aleš Zábrš, advokát, Na Beránce 57/2, Praha 6, Dejvice, 16000

(210) **O-572532**

(220) 04.06.2021

(320) 04.06.2021

(511) 5, 10

(540)

GS Condro FLEX

(510) (5) farmaceutické přípravky v injekcích s obsahem kyseliny hyaluronové; (10) zdravotnické prostředky pro použití v chirurgii ve formě injekcí s obsahem kyseliny hyaluronové.

(730) **Green Brands a.s.**, Pod višňovkou 1662/27, Praha 4, Krč, 14000, CZ

(740) JUDr. Aleš Zábrš, advokát, Na Beránce 57/2, Praha 6, Dejvice, 16000

(210) **O-572538**

(220) 04.06.2021

(320) 04.06.2021

(511) 35, 37, 38, 41, 42

(540)

The logo for CarTrax features the word "CarTrax" in a bold, sans-serif font. The "C" is orange, and the "a" is blue. The "r" is blue, and the "T" is blue. The "r" is blue, and the "a" is blue. The "x" is blue.

(510) (35) reklama online, online objednávkové služby, služby online zpracování dat, online služby zpracování dat; (37) autoservisy; (38) online přenos informací; (41) online publikování; (42) certifikace (kontrola kvality).

(591) Barevná

(730) **CarTrax, s.r.o.**, Rybná 716/24, Praha 1, Staré Město, 11000, CZ

(210) **O-572542**

(220) 04.06.2021

(320) 04.06.2021

(511) 5

(540)

ZIRVIN

(510) (5) léčiva, farmaceutické přípravky humánní.

(730) **Zentiva, k.s.**, U kabelovny 130/22, Praha 10, Dolní Měcholupy, 10237, CZ

(740) C|K|T ČERVENKA TURKOVÁ & PARTNERS Advokátní, patentová a známková kancelář, Mgr. Radka Červenková, advokátka, Anny Letenské 34/7, Praha 2, Vinohrady, 12000

(210) **O-572555**

(220) 07.06.2021

(320) 07.06.2021

(511) 29

(540)



(510) (29) dětská výživa obsahující maso, drůbež, zeleninu, mléko a mléčné produkty.

(730) **Orkla Foods Česko a Slovensko a.s.**, Mělnická 133, Byšice, 27732, CZ

(740) Mgr. Jana Šuranová Traplová, advokátka, Přístavní 531/24, Praha 7, Holešovice, 17000

(210) **O-572568**

(220) 07.06.2021

(320) 07.06.2021

(511) 43

(540)



(510) (43) bistra (služby), poskytování jídla a nápojů, gastronomické služby.

(591) Barevná

(730) **Matějka David Ing.**, V zahrádkách 144, Zlatníky-Hodkovice, Zlatníky, 25241, CZ

(210) **O-572573**

(220) 07.06.2021

(320) 07.06.2021

(511) 9, 45

(540)

Pipper

(510) (9) platformy počítačového softwaru, nahané nebo stahovatelné, počítačové programy [stahovatelné], stahovatelné počítačové aplikace; (45) služby sociálních sítí online, seznamovací služby, zprostředkování sňatků.

(730) **Malek Bros. Enterprises s.r.o.**, Kaprova 42/14, Praha 1, Staré Město, 11000, CZ

(210) **O-572577**
(220) 08.06.2021
(320) 08.06.2021
(511) 39
(540)



(510) (39) letecká osobní doprava, pravidelná letecká přeprava cestujících.
(591) Barevná
(730) **FLY OK 365 s.r.o.**, Ve žlíbku 2518/17a, Praha 9, Horní Počernice, 19300, CZ

(210) **O-572582**
(220) 08.06.2021
(320) 08.06.2021
(511) 35, 36, 37, 45
(540)

AutoBroker

(510) (35) nákup a prodej dopravních prostředků; (36) finanční služby, pojišťovací služby, leasingové služby, odhady a financování dopravních prostředků; (37) služby automechaniků, zprostředkování opravárenských a servisních služeb pro dopravní prostředky; (45) právní služby.
(591) Barevná
(730) **Hrubý Petr**, Plzeňská cesta 568/38, Plzeň, Doudlevec, 32600, CZ
(740) Langrova, s.r.o., Skřetova 1011/48, Plzeň, Jižní Předměstí, 30100

(210) **O-572578**
(220) 08.06.2021
(320) 08.06.2021
(511) 12
(540)

FUJI

(510) (12) jízdní kola a jejich konstrukční části.
(730) **Pacific Glory Worldwide Ltd.**, Suite 1, Commercial House One, Eden Island, SC
(740) Rott, Růžička & Guttman a spol., Vyskočilova 1566, Praha 4, Michle, 14000

(210) **O-572590**
(220) 08.06.2021
(320) 08.06.2021
(511) 35
(540)

#StáleMámeChut'

(510) (35) reklama, public relations, marketing.
(730) **Slovenské združenie výrobcov piva a sladu**, Záhradnícka 4148/21, 811 07 Bratislava - Staré Mesto, SK
(740) Vsetečka Zelený Švorčík a partneři, advokátní a patentová kancelář, JUDr. Michal Havlík, Hálkova 1406/2, Praha 2, Nové Město, 12000

(210) **O-572580**
(220) 08.06.2021
(320) 08.06.2021
(511) 32
(540)

KRÁLOVSKÁ PEČEŤ

(510) (32) piva, nealkoholické nápoje.
(730) **Woodmin, s.r.o.**, Národních hrdinů 3, Praha 9, Dolní Počernice, 19012, CZ
(740) Mgr. Jitka Vejražková, patentový zástupce, Pod Harfou 938/58, Praha 9, Vysočany, 19000

(210) **O-572591**
(220) 08.06.2021
(320) 08.06.2021
(511) 35
(540)



stalemamechut

(210) **O-572581**
(220) 08.06.2021
(320) 08.06.2021
(511) 35, 36, 37, 45
(540)

Broker Auto

(510) (35) nákup a prodej dopravních prostředků; (36) finanční služby, pojišťovací služby, leasingové služby, odhady a financování dopravních prostředků; (37) služby automechaniků, zprostředkování opravárenských a servisních služeb pro dopravní prostředky; (45) právní služby.
(591) Barevná
(730) **Hrubý Petr**, Plzeňská cesta 568/38, Plzeň, Doudlevec, 32600, CZ
(740) Langrova, s.r.o., Skřetova 1011/48, Plzeň, Jižní Předměstí, 30100

(510) (35) reklama, public relations, marketing.
(591) Barevná
(730) **Slovenské združenie výrobcov piva a sladu**, Záhradnícka 4148/21, 811 07 Bratislava - Staré Mesto, SK
(740) Vsetečka Zelený Švorčík a partneři, advokátní a patentová kancelář, JUDr. Michal Havlík, Hálkova 1406/2, Praha 2, Nové Město, 12000

(210) **O-572594**
(220) 08.06.2021
(320) 08.06.2021
(511) 25
(540)

RUKO KUTNÁ HORA

(510) (25) spodní a noční prádlo, oděvy.
(730) **Peša Dalimil**, č. p. 159, Miskovice, 28501, CZ

(210) **O-572596**
(220) 08.06.2021
(320) 08.06.2021
(511) 5
(540)

ADMIRAL

(510) (5) přípravky na hubení škůdců, fungicidy, herbicidy.
(730) **Corteva Agriscience LLC**, 9330 Zionsville Road, Indianapolis, Indiana 46268, IN, US
(740) Všeťečka Zelený Švorčík a partneři, advokátní a patentová kancelář, JUDr. Otakar Švorčík, Hálkova 1406/2, Praha 2, Nové Město, 12000

(210) **O-572608**
(220) 09.06.2021
(320) 09.06.2021
(511) 6, 35, 40
(540)

ALUPA

(510) (6) hliník ve formě ingotů, fólií, drátů, profilů, trubek, kulatiny, plechů, desek a tyčí, průmyslové polotovary obsahující hliník, stavební prvky kovové, obecné kovy v surovém a polozpracovaném stavu a jejich slitiny, surové železo, ocel, hliník a jiné neželezné kovy, odlitky kovové, odlitky z litiny, odlitky ze šedé litiny, odlitky z hliníku, hutní materiály, hutní výrobky z železných a neželezných kovů, hutní výrobky z oceli, plechy ocelové válcované za tepla, plechy ocelové válcované za studena, válcované profily z plechu, protlačované profily, nerezové hutní výrobky, kovové trubky a roury nerezové, trubky svařované a bezešvé, výrobky z hutní druhovýroby, spojovací materiál kovový, spojovací materiál nerezový, kovové stavební materiály, kovová lana, kabely a dráty neelektrické; (35) maloobchod a maloobchod s výrobky výše uvedenými ve třídě 6, internetový obchod s výrobky výše uvedenými ve třídě 6, zprostředkovatelská činnost v oblasti obchodu s výrobky výše uvedenými ve třídě 6; (40) zpracování materiálů-dělení a zušlechťování materiálů z železných a neželezných kovů, hutní zpracování železa, oceli a hliníku, pálení tvarových výpalků (zpracování), stříhání plechů, kovoobrábění, nástrojářství, pokovování, broušení, galvanizace, frézování, informace o zpracování materiálů, montáž materiálů na objednávku (pro třetí osoby), řezání pilou, úprava a zpracování kovů, recyklace odpadu, zpracování odpadu, likvidace odpadu.

(591) Barevná
(730) **ALUPA s. r. o.**, č. p. 200, Mikulovice, 53002, CZ
(740) Mgr. Marek Hylena, advokát, Staré náměstí 15, Česká Třebová, 56002

(210) **O-572610**
(220) 09.06.2021
(320) 09.06.2021
(511) 11, 19, 20
(540)

LAVAQA

(510) (11) sanitární zařízení, zařízení pro rozvod vody a hygienická zařízení; (19) nekovové stavební a konstrukční materiály a prvky, nekovové konstrukce a přenosné stavební prvky; (20) nábytek a bytové zařízení.
(730) **Vráblík Marek Mgr.A.**, Majerova 2837/36, Plzeň, Jižní Předměstí, 30100, CZ

(210) **O-572621**
(220) 09.06.2021
(320) 09.06.2021
(511) 3, 35, 44
(540)



(510) (3) kosmetika, vlasová kosmetika, parfémy; (35) maloobchod, velkoobchod a internetový prodej, poskytování obchodních informací, marketing, reklama, propagace, inzerce, franchising, a to vše pro výrobky a služby uvedené ve třídách 3 a 44 tohoto seznamu; (44) holičství, kadeřnictví, péče o hygienu a krásu osob.
(730) **Kabíček Martin**, Husova 302/38, Mariánské Lázně, 35301, CZ
(740) HM PARTNERS s.r.o., Štefánikova 1163/12, Kopřivnice, 74221

(210) **O-572638**
(220) 09.06.2021
(320) 09.06.2021
(511) 12
(540)

VANTRA LT2

(510) (12) pneumatiky pro automobily, pneumatiky pro bicykly, obaly pro pneumatiky, kryty pro pneumatiky, pneumatiky pro motocykly, lepicí gumové záplaty pro opravy duší, duše pro bicykly, duše pro motocykly, duše pro pneumatiky plněné vzduchem, duše pro kola vozidel, duše pro pneumatiky vozidel, zavazadlové sítě pro vozidla, pneumatiky plněné vzduchem, soupravy pro opravy duší, ráfky pro kola vozidel, kryty sedel pro bicykly, kryty sedel pro motocykly, bezpečnostní pásy pro sedadla vozidel, brzdové segmenty pro vozidla, tlumiče nárazů pro vozidla, nosiče lyží pro auta, hroty do pneumatik, hřeby do pneumatik, pneumatiky pro kola vozidel, pneumatiky bez vzduchu pro kola vozidel, běhouny k protektorování pneumatik, běhouny pro vozidla (válečkové pásy), běhouny pro vozidla (traktorového typu), bezdušové pneumatiky pro bicykly, bezdušové pneumatiky pro motocykly, ventily pro pneumatiky vozidel, pneumatiky kolových vozidel.
(730) **Hankook Tire & Technology Co., Ltd.**, 286, Pangyo-ro, Bundang-gu, Seongnam-si, Gyeonggi-do, KR
(740) Zeiner & Zeiner advokátní kancelář s.r.o., Mgr. Alexandr Vališ, advokát, Argentinská 286/38, Praha 7, Holešovice, 17000

(210) **O-572654**
(220) 10.06.2021
(320) 10.06.2021
(511) 35, 36, 39, 43, 45
(540)

FIPOX

(510) (35) dodavatelské služby pro třetí osoby (nákup výrobků a služeb pro jiné podniky), podnikové poradenství, personální poradenství, poradenství při

vedení podniků, poradenství v obchodní činnosti, odborné obchodní poradenství, obchodní nebo podnikatelské informace, oceňování obchodních podniků, reklama a propagace v rámci této třídy, pronájem, aktualizování a rozšiřování reklamních a inzertních materiálů, příprava mezd a výplatních listin, příprava inzertních sloupků, obchodní průzkum, průzkum trhu a veřejného mínění, marketingové studie, poskytování pomoci při řízení obchodních nebo průmyslových podniků a při obchodní činnosti, služby administrativní a organizačně ekonomické, marketing, systematizace informací do počítačových databází, účetnictví, vedení účetních knih, revize účtů (audit), vyhledávání dat v počítačových souborech, komerční informační kanceláře, obchodní vedení uměleckých agentur, dražby a jejich vedení, hospodářské (ekonomické) prognózy, analýzy nákladů, nábor zaměstnanců, organizování komerčních nebo propagačních výstav, pronájem reklamní doby v komunikačních médiích, řízení obchodních nebo průmyslových podniků, styky s veřejností, správa hotelů, pronájem kancelářských strojů a zařízení, pronájem reklamních ploch, reklamní agentury, sekretářské služby, poskytování maloobchodních služeb v rámci obchodního centra, nákupního centra, obchodní poradenství, zpracování business plánů, provoz obchodního centra, nákupního centra a supermarketu ve smyslu jejich administrativní správy; (36) finanční a peněžní služby, finanční analýzy, poradenství v oblasti pojištění, finanční řízení, sponzorování, finanční informace, finanční konzultační služby, finanční odhady a oceňování (pojišťovnictví, bankovníctví, nemovitosti), fondy, správa majetku a nemovitostí, realitní kanceláře, pronájem a zprostředkování nemovitostí a kancelář, služby likvidace podniků (finanční záležitosti), kapitálové investice, kanceláře pro inkasování pohledávek, záruky, kauce, ručení, daňové oceňování a odhady, bankovníctví a s ním související služby v rámci této třídy, burzovní makléřství, homebanking, clearing, elektronický převod kapitálu, hypotéky (poskytování půjček), půjčky (financování), nákup a platby na splátky, leasing, makléřství, jednatelství, směnárnská činnost, vydávání cenných papírů, cenin, kreditních karet, obchodování s cennými papíry, vyplácení důchodů, shromažďování prostředků na dobročinné účely, úschovní služby, úschova v bezpečnostních schránkách, pojištění a s ním související služby v rámci této třídy, oceňování v rámci této třídy, organizování sbírek, poradenství a zprostředkování obchodů s cennými papíry, úschovní služby, správa a rozvoj majetkových fondů, fondů investičních, podílových a privatizačních, finanční převody a transakce a platební služby, zprostředkování pojištění, správa budov, investorská činnost ve výstavbě, investování peněžních prostředků, investiční služby, investiční poradenství, investiční management, provozování realitní kanceláře, realitní činnost, zprostředkování nemovitostí, obchodování s nemovitostmi, pronájem bytů, farem, nájemních a činžovních domů, pronájem nemovitostí, pronájem kancelář, pronájem bytových a nebytových prostor včetně poskytování služeb zajišťujících řádný provoz nemovitostí, bytů a nebytových prostor, oceňování nemovitostí, vedení nájemních a činžovních domů, správa nemovitostí, zejména budov, bytů, nebytových prostor, výrobních a provozních objektů a pozemků, inkasování nájemného, developerská činnost v investiční výstavbě, finanční služby, finanční odhady a oceňování nemovitostí, inkasování nájemného, zprostředkování hypoték, úvěrů ze stavebního spoření, pojišťovacích a finančních služeb, poskytování informací v oblasti nemovitostí, poradenství v oblasti nemovitostí; (39) doprava, organizování cest, organizování zájezdů, exkurzí, prohlídek, okružních plaveb a okružních výletů, informace o dopravě, rezervace, provozování cestovní kanceláře, internetový (on-line) prodej a rezervace tuzemských i zahraničních zájezdů, rekreací a pobytů, poradenská činnost v oblasti cestovního ruchu, zprostředkovatelská činnost v oblasti cestovního ruchu, služby v dopravě a přepravě, zprostředkování přepravy, organizování pobytů s programem a tématickým zaměřením, firemní akce, rodinné akce; (43) služby zajišťující stravování, ubytování zahraniční i tuzemské, rezervace ubytování, zprostředkování ubytovacích a stravovacích služeb, poskytování informací o hotelech a jiných typech ubytování, služby cestovní kanceláře a agentury spojené se zajišťováním ubytování, stravování a nápojů, ubytovací služby (hotely, penziony, apartmány, aparthotely, kempy, resorty aj.), poskytování přechodného ubytování, rezervace přechodného ubytování, pronajímání přechodného ubytování, služby zajišťující stravování a nápoje, dočasné ubytování, restaurace, samoobslužné restaurace, bufety, bary, cukrárny, kavárny, jídelny, ubytovací služby (hotely, penziony), hotelové služby, rezervace přechodného ubytování, hotelů, penzionů, apartmánů, aparthotelů, provozování hotelů, penzionů, apartmánů, aparthotelů, restaurací, barů, bufetů, cukráren, kaváren, vináren, jídelen a kempů, pronajímání jednacích místností, služby recepce pro přechodné ubytování (správa odjezdů a příjezdů), organizační zajištění gastronomických akcí (cateringové služby); (45) poradenství v oblasti duševního vlastnictví, duševní vlastnictví (konzultační služby, licence, ochrana), právnícké (komerční) služby.

(730) **Vavřík Tomáš PhDr.**, Kopečná 33, Brno, 60200, CZ
(740) A. Holas & partner, Patentová a známková kancelář, Ing. Mgr. Hana Holasová, Křížová 105/4, Brno, Staré Brno, 60300

(210) **O-572655**
(220) 10.06.2021
(320) 10.06.2021
(511) 5, 29, 30, 35
(540)



(510) (5) cukrovinky s léčivými přísadami, dermatologické farmaceutické výrobky, dietetické a nutriční přípravky, dietetické nápoje pro léčebné účely, dietetické potravinové přípravky upravené k léčebným účelům, farmaceutické výrobky na ošetření pokožky, kaseinové doplňky stravy, koktejly s proteinovými doplňky, koupele, léčiva, léčivé balzámy, léčivé potravinové doplňky, nápojové směsi jako dietní doplňky, potravní doplňky a dietetické přípravky, probiotické doplňky, probiotické přípravky pro léčebné účely k zachování přirozené rovnováhy flóry v trávicím systému, proteinové potravinové doplňky, vitamínové a minerální přípravky, výživové doplňky; (29) hotové zeleninové výrobky, mandle mleté, masové náhražky, mléčné nápoje, mléčné výrobky, mléko v prášku, náhražky mléka, ochucené ořechy, organické tyčinky z ořechů nebo semenek, ořechové chuťovky, ovoce kandované, ovocná kúra, ovocné konzervy, ovocné lupínky, ovocné prášky, ovocné svačinky, ovocné želé, polévkové směsi, potravinářské výrobky z ryb, pražené ořechy, předkrmy na bázi zeleniny, směsi na přípravu vývarů, směsi ovoce a ořechů, směsi pochutin obsahující zpracované ovoce a zpracované ořechy, směsi sušeného ovoce, sýrové směsi, sýrové výrobky, upravená semena, výrobky ze sušeného ovoce, zeleninové prášky, zpracované masové výrobky, zpracované ovoce, houby a zelenina, ořechy a luštěniny; (30) cereálie, cereální výrobky ve formě tyčinek, čajové směsi, extrudované potravinářské výrobky z kukuřice, extrudované potravinářské výrobky z pšenice, instantní pudinkové směsi, kakaové směsi, kaše, moučné směsi určené k pečení, müsli, pochutiny na bázi rýže, pochutiny s obsahem cereálií, pochutiny vyrobené z bramborové mouky, pochutiny vyrobené z kukuřice, pochutiny vyrobené z pšenice, přípravky pro výrobu cukrovinek, rýžové směsi, sladké polevy a náplně, směsi na přípravu chleba, směsi na přípravu sušenek, směsi na přípravu těsta, směsi náplní (potravinářské výrobky), snídaně cereálie, ovesné a kukuřičné kaše, vícezrné pochutiny, vločky [cereální výrobky], výrobky na bázi čokolády, výrobky z kakaa; (35) maloobchodní prodej cukrářských výrobků, maloobchodní prodej dietetických přípravků, maloobchodní prodej mléčných výrobků, maloobchodní prodej výživových doplňků, maloobchodní zásilkové služby týkající se potravin, on-line objednávkové služby, podpora prodeje, provozování on-line trhu pro kupující a prodejce výrobků a služeb, velkoobchodní prodej cukrářských výrobků, velkoobchodní prodej dietetických přípravků, velkoobchodní prodej mléčných výrobků, velkoobchodní prodej výživových doplňků, zásilkové reklamní služby.

(591) Barevná
(730) **TOPNATUR s. r. o.**, K Teplínám 679, Slušovice, 76315, CZ
(740) artpatent, advokátní kancelář s.r.o., Mgr. Tomáš Bejček, Dukelských hrdinů 976/12, Praha 7, Holešovice, 17000

(210) **O-572664**
(220) 10.06.2021
(320) 10.06.2021
(511) 18, 25, 35
(540)



(510) (18) aktovky, cestovní vaky, deštníky, kabelky, kožené peněženky, kožené tkaničky, ruksaky, sportovní vaky, zavazadla; (25) dětská obuv, bundy, čelenky [oděvy], čepice, dětské oděvy, domácí obuv, domácí oděvy, džíny, holínky, kabáty, kalhoty, klobouky, košile, koupací sandály, kožené pásky, mikiny s kapucí, obuv pro volný čas, oděvní opasky, oděvní výrobky z kůže, pantofle, pásky, plavky, podkolenky, pokrývky hlavy s kšiltem, ponožky, punčochy, roušky [módní oděvy], rukavice, sandály, soupravy s tričkem a krátkými kalhotami (oděvy), spodní prádlo, společenská obuv, společenské oděvy, svetry [oděvy], šortky, tenisky, trička, turistická obuv, vložky (do bot a kozaček), vložky do bot pro jiné než ortopedické účely, žabky; (35) informace o prodeji výrobků, poskytování marketingových informací prostřednictvím internetových stránek, obchodní asistence týkající se franchisingu, maloobchodní prodej čistících přípravků, maloobchodní prodej deštníků, maloobchodní prodej obuvi, maloobchodní prodej pokrývek hlavy, maloobchodní prodej zavazadel, maloobchodní služby v oblasti módních doplňků, maloobchodní služby v oblasti oděvních doplňků, maloobchodní služby zásilkového prodeje oděvů, maloobchodní služby zásilkového prodeje zaměřené na kosmetické přípravky, módní přehlídky k obchodním účelům, on-line objednávkové služby, on-line reklamní a marketingové služby, obchodní předváděcí akce (pořádání -), organizace módních přehlídek k reklamním účelům, podpora prodeje módního zboží prostřednictvím propagačních článků v časopisech, podpora prodeje prostřednictvím zákaznických věrnostních programů, poradenství ohledně organizování propagačních kampaní pro firmy, poskytování obchodních informací prostřednictvím webových stránek, profilování spotřebitelů na komerční nebo marketingové aktivity, propagace prodeje, internetový marketing, příprava reklamních kampaní, příprava a realizace mediálních a reklamních plánů a koncepcí, velkoobchodní prodej čistících přípravků, velkoobchodní prodej deštníků, velkoobchodní prodej obuvi, velkoobchodní prodej pokrývek hlavy, velkoobchodní prodej zavazadel.

(730) **Footshop s.r.o.**, Pobřežní 667/78, Praha 8, Karlín, 18600, CZ
(740) artpatent, advokátní kancelář s.r.o., Mgr. Tomáš Bejček, Dukelských hrdinů 976/12, Praha 7, Holešovice, 17000

(210) **O-572673**
(220) 11.06.2021
(320) 11.06.2021
(511) 12
(540)

JJD RACING TUNING

(510) (12) hnací ústrojí, včetně motorů, pro pozemní vozidla, motory motocyklů, vozidla a dopravní prostředky.
(730) **LC sped s.r.o.**, Hlubočepská 1156/38b, Praha 5, Hlubočepy, 15200, CZ

(210) **O-572675**
(220) 11.06.2021
(320) 11.06.2021
(511) 35, 40, 43
(540)

COOKACKA

(510) (35) profesionální obchodní poradenství, propagace, psaní reklamních textů; (40) mletí mouky, pasterizace potravin a nápojů, uzení potravin; (43) bufety, informace a poradenství ohledně přípravy jídel, jídelny, kavárny, pronájem kuchyňských přístrojů, restaurace, samoobslužné jídelny, samoobslužné restaurace, služby osobního šéfkuchaře, zajištění stravování, zdobení dortů, zdobení potravin.

(730) **Sojáková Eva Mgr.**, Divišova 24, Praha, 19700, CZ

(210) **O-572680**
(220) 11.06.2021
(320) 11.06.2021
(511) 3, 5, 29, 30, 31, 32
(540)



(510) (3) kosmetické přípravky, parfumerie, přípravky pro osobní hygienu, vonné oleje a aromatické výtažky, neléčivé kosmetické a toaletní přípravky, éterické oleje; (5) potravní doplňky a dietetické přípravky; (29) želé, džemy, kompoty, ovocné a zeleninové pomazánky, jedlé oleje a tuky, mléčné výrobky a jejich náhražky; (30) soli, chuťové přísady, ochucovadla a koření; (31) zemědělské a vodní plodiny, zahradnické a lesní produkty; (32) přípravky pro výrobu nápojů.

(591) Barevná
(730) **CCF s.r.o.**, Santražiny 575, Zlín, 76001, CZ
(740) JUDr. Radka Píšťková Záhorcová, Jiřího z Poděbrad 592, Uherské Hradiště, 68601

(210) **O-572687**
(220) 11.06.2021
(320) 11.06.2021
(511) 41
(540)



(510) (41) služby v oblasti vzdělávání, zábavy a sportu, služby v oblasti sportu a fitness, plavecká zařízení.

(591) Barevná
(730) **Lochman a spol. spol. s r.o.**, č. p. 50, Choteč, 25226, CZ

(210) **O-572691**
(220) 12.06.2021
(320) 12.06.2021
(511) 3, 5
(540)

CBD STAR

(510) (3) kosmetické přípravky, přípravky pro osobní hygienu, přípravky pro péči o pleť, oči a nehty, přípravky pro péči o vlasy, oleje pro kosmetické účely, tělové oleje, koupelové oleje, neléčivé kosmetické krémy, balzámy, séra, líčidla, rtěnky; (5) farmaceutické přípravky a přírodní léčiva, potravní doplňky, dietetické přípravky k léčebným účelům, přípravky napomáhající uklidnění, přípravky proti bolestí, přípravky ke zlepšení imunity, přípravky ke zlepšení kvality spánku, přípravky k posílení vitality, oleje pro péči o pleť (léčivé).

(730) **CBD STAR s.r.o.**, Slavičkova 827/1a, Brno, Lesná, 63800, CZ
(740) Kania, Sedlák, Smola, s.r.o., Mendlovo náměstí 907/1a, Brno, Staré Brno, 60300

(210) **O-572692**

(220) 13.06.2021

(320) 13.06.2021

(511) 1, 9, 42

(540)

RADONIS

(510) (1) radon; (9) detektory radonu; (42) detekce radonu.

(730) **Otáhal Petr Mgr., Ph.D.**, Politických vězňů 127, Příbram, Příbram VII, 26101, CZ

a šrot, posilující krmiva, doplňkové látky do krmiv; (35) velkoobchod a maloobchod se zaměřením na krmiva pro zvířata, reklama a propagace výrobků, zejména krmiv pro zvířata, poradenská a zprostředkovací činnost v oblasti obchodu s krmivy.

(730) **HTC servis, s.r.o.**, Kopaniny 841/9, Střelice, 66447, CZ

(740) Jansa, Mokřý, Otevřel & partneři s.r.o., advokátní kancelář, Mgr. et Mgr. Petr Mališ, advokát, Sokola Tůmy 743/16, Ostrava, Mariánské Hory, 70900

(210) **O-572804**

(220) 16.06.2021

(320) 16.06.2021

(511) 14, 16, 18, 25, 28, 35, 41

(540)



(510) (14) šperky, náramky, hodinky, pouzdra na šperky a pouzdra na hodiny a hodinky; (16) tiskárenské výrobky, papírnické zboží a vzdělávací potřeby, plakáty, kancelářské potřeby; (18) kožená galanterie, brašnářské výrobky, kabely, brašny, tašky, batohy, kabelky, pouzdra a obaly z kůže, kufry, cestovní zavazadla, nákupní tašky, cestovní tašky, školní aktovky, školní batohy, módní doplňky z kůže a jejich imitací, deštníky; (25) oděvy, obuv, pokrývky hlavy; (28) hračky, hry a žertovné předměty, přístroje a zařízení pro zábavní parky a hřiště, sportovní potřeby a vybavení; (35) reklamní, marketingové a propagační služby, prezentace, prezentace výrobků v komunikačních médiích pro účely maloobchodu, prezentace zboží a služeb, příprava a prezentace audiovizuálních předváděcích akcí pro reklamní účely, prezentace firem na Internetu a v jiných médiích, šíření reklamních, marketingových a propagačních materiálů, maloobchodní a velkoobchodní prodej výše uvedených výrobků ve třídách 14, 16, 18, 25 a 28 včetně prodeje přes Internet; (41) služby v oblasti vzdělávání, zábavy a sportu, organizace zábavních aktivit, poskytování on-line zábavy, filmová a video produkce, produkce her.

(591) Barevná

(730) **Zima Filip**, Petra Chelčického 437, Vodňany, Vodňany II, 38901, CZ

(740) artpatent, advokátní kancelář s.r.o., Mgr. Tomáš Bejček, advokát, Dukelských hrdinů 976/12, Praha 7, Holešovice, 17000

(210) **O-572812**

(220) 17.06.2021

(320) 17.06.2021

(511) 31, 35

(540)

ZOB 

(510) (31) krmiva a potrava pro zvířata, krmivo pro domácí zvířata, zejména pro venkovní ptactvo, andulky a exotické ptactvo, krmné směsi, moučky, zrniny

HRYZ 

(210) **O-572813**

(220) 17.06.2021

(320) 17.06.2021

(511) 31, 35

(540)

(510) (31) krmiva a potrava pro zvířata, krmivo pro domácí zvířata, zejména pro hlodavce, krmné směsi, moučky, zrniny a šrot, posilující krmiva, doplňkové látky do krmiv; (35) velkoobchod a maloobchod se zaměřením na krmiva pro zvířata, reklama a propagace výrobků, zejména krmiv pro zvířata, poradenská a zprostředkovací činnost v oblasti obchodu s krmivy.

(730) **HTC servis, s.r.o.**, Kopaniny 841/9, Střelice, 66447, CZ

(740) Jansa, Mokřý, Otevřel & partneři s.r.o., advokátní kancelář, Mgr. et Mgr. Petr Mališ, advokát, Sokola Tůmy 743/16, Ostrava, Mariánské Hory, 70900

(210) **O-572814**

(220) 17.06.2021

(320) 17.06.2021

(511) 16, 35, 36, 45

(540)



(510) (16) papír a výrobky z papíru, a to kancelářské potřeby, reklamní, inzertní a propagační materiály a tiskoviny všeho druhu; (35) činnost podnikatelských, organizačních a ekonomických poradců, administrativní služby, reklama, propagace, inzerce, marketing, obchodní informace a rady pro spotřebitele ve výběru produktů a služeb; (36) služby v oblasti pojištění, finančnictví, peněžnictví a služby v oblasti nemovitostí, a to dluhové a finanční poradenství, finanční analýza, finanční hodnocení (pojištění, bankovníctví, nemovitosti), hodnocení nákladů na opravy (finanční odhad), hypoteční bankovníctví, investování peněžních prostředků, makléřské služby, obchodování s cennými papíry, oceňování nemovitostí, poskytování finančních informací prostřednictvím webových stránek, pronájem nemovitostí, služby týkající se průzkumu v oblasti financí, zprostředkování v oblasti nemovitostí; (45) osobní, sociální a společenské služby poskytované jinými osobami za účelem uspokojování potřeb fyzických osob, zejména péče o seniory, vaření, úklid, žehlení (v souvislosti s péčí o seniory v domácnosti), hlídání a péče o domácí zvířata, hlídání domů, doprovod, pochůzky spojené s péčí o domácnost, bezpečnostní služby na ochranu majetku a osob, konzultační a poradenské služby v oblasti sociálních služeb především pro seniory.

(591) Barevná

(730) **Family Investment Group s.r.o.**, Rybná 682/14, Praha 1, Staré Město, 11000, CZ

(740) Advokátní kancelář Petráš Rezek s.r.o., JUDr. Lukáš Rezek, advokát, 2. května 7134, Zlín, 76001

(210) **O-572838**

(220) 17.06.2021

(320) 17.06.2021

(511) 9, 16, 35, 41

(540)



(510) (9) nahrané elektronické databáze na nosičích dat, počítačový software (nahrané počítačové programy), nahrané nosiče digitálních záznamů s multimediálním obsahem, elektronické příručky (nahrané nebo stahovatelné), elektronické plánovače a organizéry (stahovatelné), elektronické publikace, elektronické oznamovací tabule, stahovatelné elektronické noviny, stahovatelné elektronické knihy, stahovatelné elektronické publikace v podobě časopisů, stahovatelné softwarové aplikace pro mobilní zařízení, počítačové databáze (nahrané nebo stahovatelné software), audioknihy (nahrané nebo stahovatelné), elektronické časopisy (nahrané nebo stahovatelné); (16) tiskoviny, periodické a neperiodické tiskoviny, časopisy, noviny, knihy, prospekty, plakáty, fotografie, pohlednice, korespondenční listky, dopisní papír, kalendáře, knihařské potřeby, letáky, brožury, obtisky, obalový materiál z papíru a plastických hmot, tiskařské typy a štočky, tištěné propagační materiály; (35) reklama, inzertní služby, rozšiřování reklamních nebo inzertních materiálů, poskytování obchodních nebo podnikatelských informací, pořádání reklamních a obchodních výstav a předváděcích akcí zboží a služeb, obchodní zprostředkovatelské služby s periodickými, neperiodickými, tištěnými a elektronickými publikacemi, maloobchodní a velkoobchodní služby s tiskovinami a polygrafickými výrobky, maloobchodní a velkoobchodní služby s multimediálními aplikacemi, maloobchodní prodej oděvů, průzkum trhu a marketing, obchodní zastoupení tuzemských a zahraničních firem, rozmožňování dokumentů, obchodní zprostředkování vydavatelských služeb, telemarketingové služby, služby profesního networkingu; (41) služby nakladatelství a vydavatelství, organizování a vedení seminářů, organizování výstav v rámci této třídy, poskytování on-line elektronických publikací, vydávání elektronických knih a časopisů, informační a konzultační služby ve vydavatelské činnosti.

(591) Barevná

(730) **A 11 s.r.o.**, Ortenovo náměstí 1524/36, Praha 7, Holešovice, 17000, CZ

(740) Kopecný Hála & Co., advokátní kancelář s.r.o., Mgr. Ondřej Hála, advokát, Kaprova 42/14, Praha 1, Staré Město, 11000

(210) **O-572856**

(220) 18.06.2021

(320) 18.06.2021

(511) 9, 35, 42

(540)

Zippy SmartControls

(510) (9) aplikace pro počítače, mobilní telefony a tablety pro strategickou podnikovou analýzu, software pro podnikové strategické analýzy, výpočetní zařízení, počítačový software na vytváření dynamických webových stránek, programy operačních systémů, počítačový software pro

monitorování počítačových systémů, software pro simulaci aplikací, software virtuální reality pro simulaci, mobilní aplikace, software a aplikace pro mobilní zařízení, kontrolní (řídící) zařízení a nástroje, systémy zpracování dat, programy na zpracování dat, zpracování dat pro podniky, jednoúčelové aplikace (desktopové či webové), elektronické řídicí systémy, automatické kontrolní přístroje a zařízení, kontrolní přístroje, řídicí panely, software pro průmyslovou automatizaci, software pro automatizaci v továrnách, software pro automatizaci správy dokumentů, aplikace pro řízení průmyslových procesů v reálném čase; (35) obchodní poradenské a obchodní konzultační služby, strategické poradenství a podnikové plánování a řízení, poradenství v oblasti managementu, zpracování dat, automatizované zpracování dat, elektronické zpracování dat, služby zpracování dat, zpracování, systematizace a správa dat, reklamní, marketingové a propagační služby, velkoobchodní služby v souvislosti s počítačovým softwarem, maloobchodní služby v souvislosti s počítačovým hardwarem, velkoobchodní služby v souvislosti s počítačovým hardwarem; (42) tvorba počítačového softwaru, počítačové programování pro podnikovou analýzu, poradenství v oblasti automatizace v kancelářích a na pracovištích, testování výpočetního vybavení, konzultace v oblasti výpočetních služeb, poradenství v oblasti cloudových sítí a aplikací, návrh a vývoj počítačového softwaru pro simulaci, vývoj řešení pro aplikace počítačového softwaru, poradenství a konzultace v oblasti automatizace, měření a regulace, vývoj a tvorba programů na zpracování dat, programování přístrojů na zpracování dat, testování systému pro zpracování dat, management počítačových projektů v oblasti elektronického zpracování dat [EDP], matematické modely.

(730) **Ožana Štěpán doc. Ing., Ph.D.**, U Studia 2856/3, Ostrava, Zábřeh, 70030, CZ

(740) Ing. Pavel Nádvorník s.r.o., Klínová 620/1, Ostrava, Hulváky, 70900

(210) **O-572929**

(220) 22.06.2021

(320) 22.06.2021

(511) 19, 27, 35

(540)

CLICKFLOOR 
The Flooring Group

(510) (19) podlahy, ne kovové, vinylové obklady; (27) podlahové krytiny, vinylové podlahové krytiny; (35) administrativní služby, cílený marketing, fakturace, marketing, obchodní informace, obchodní informace a rady pro spotřebitele ve výběru produktů a služeb, subdodatelské služby (pomoc v obchodní činnosti).

(591) Barevná

(730) **Trnka Vojtěch**, Masarykovo náměstí 684/9, Hradec Králové, 50002, CZ

(740) Mgr. Marek Klauz, advokát, U Koupaliště 249, Rapotín, 78814

(210) **O-572942**

(220) 23.06.2021

(320) 23.06.2021

(511) 39, 43

(540)

FastTrack | **LOUNGE**
@ Prague Airport

(510) (39) doprovázení cestujících, parkování automobilů, pronájem parkovacích míst; (43) služby restaurací, barů, bufetů a kaváren, zajištění stravování, samoobslužné restaurace, služby letištních salonků.

(730) **Letiště Praha, a. s.**, K letišti 1019/6, Praha 6, Ruzyně, 16100, CZ

(210) **O-572945**
(220) 23.06.2021
(320) 23.06.2021
(511) 3
(540)

(730) **Di Angelo Cosmetics, s.r.o.**, Varšavská 715/36, Praha 2, Vinohrady,
12000, CZ

di ANGELO
cosmetics

(510) (3) kosmetické přípravky, parfumerie, přípravky pro osobní hygienu.

Zamítnuté a částečně odmítnuté/zamítnuté přihlášky ochranných známek po zveřejnění

Zjistí-li Úřad v průběhu řízení o námitkách, že přihlašovaná ochranná známka nesplňuje podmínky pro zápis, přihlášku zamítne. Zjistí-li, že přihlašovaná ochranná známka nesplňuje podmínky pro zápis jen pro některé výrobky nebo služby, přihlášku odmítne/zamítne v rozsahu výrobků nebo služeb, pro které přihláška nesplňuje podmínky zápisu. S ohledem na tuto skutečnost, obsahuje tato kapitola údaje o rozhodnutích o zamítnutí přihlášky ochranné známky v celém nebo částečném rozsahu na základě ustanovení § 26 zákona č. 441/2003 Sb.

Údaje o výsledku rozhodnutí (zamítnutí přihlášky, částečné odmítnutí/zamítnutí přihlášky) jsou uvedeny jako datum právní moci rozhodnutí/výsledek rozhodnutí.

(210) **O-563586**

(540)

ELS MOTO

07.07.2021/NABYTÍ P.M. - ZAMÍTNUTÍ PŘIHLÁŠKY PO
ZVEŘEJNĚNÍ

(210) **O-565111**

(540)

TIKTOKMÁNIE

01.07.2021/NABYTÍ P.M. - ZAMÍTNUTÍ PŘIHLÁŠKY PO
ZVEŘEJNĚNÍ

Zamítnuté námítky týkající se ochranných známek

V průběhu řízení o námítkách může být Úřadem zjištěno, že přihlašovaná ochranná známka, která byla zveřejněna ve Věstníku, nezasahuje do zákonem chráněných starších práv třetích osob, tzv. namítajících, uvedených v ustanovení § 7 zákona č. 441/2003 Sb., a proto Úřad námítky zamítne. Údaje o rozhodnutích o zamítnutí námítek na základě ustanovení § 26 zákona č. 441/2003 Sb. jsou obsaženy v této kapitole.

(210) **O-559703**

(540)

Gambrinus Patron12

02.07.2021/ NABYTÍ P.M. – ZAMÍTNUTÍ NÁMITEK

(210) **O-566505**

(540)

BUKOVKA

29.06.2021/ NABYTÍ P.M. – ZAMÍTNUTÍ NÁMITEK

(210) **O-559774**

(540)



02.07.2021/ NABYTÍ P.M. – ZAMÍTNUTÍ NÁMITEK

Přehled zápisů ochranných známek bez změny ve vztahu ke zveřejněným přihláškám

Kapitola obsahuje údaje o ochranných známkách zapsaných na základě ustanovení § 28 odst. 1 zákona č. 441/2003 Sb., u kterých nedošlo ke změně údajů oproti zveřejněné přihlášce ochranné známky.

Číselný přehled (111)											
386359	386361	386362	386363	386365	386366	386367	386368	386369	386370	386371	386372
386373	386374	386375	386376	386377	386378	386379	386380	386381	386382	386383	386384
386385	386386	386387	386388	386389	386390	386391	386392	386393	386394	386395	386396
386397	386398	386399	386400	386401	386402	386403	386404	386405	386406	386407	386408
386409	386410	386411	386412	386413	386414	386415	386416	386417	386418	386419	386420
386421	386422	386423	386424	386425	386426	386427	386428	386429	386430	386431	386432
386433	386434	386435	386436	386437	386438	386439	386440	386441	386442	386443	386444
386445	386446	386447	386448	386449	386450	386451	386452	386453	386454	386455	386456
386457	386458	386459	386460	386461	386462	386463	386464	386465	386466	386467	386468
386469	386470	386471	386472	386473	386474	386475	386476	386477	386478	386479	386480
386481	386482	386483	386484	386485	386486	386487					

Zápisy ochranných známek bez změny ve vztahu ke zveřejněným přihláškám

- (111) **386359**
(220) 14.08.2019
(320) 14.08.2019
(442) 18.09.2019
(151) 08.07.2021
(730) **LIGHTHOUSE INTERNATIONAL INC.**, 255 Keele St., Toronto M6P-2K1, CA
(740) **BOHEMIA PATENT**, Ing. Jana Vanděliková, Petrská 1136/12, Praha 1, Nové Město, 11000
(210) O-557809
(510) (3) bylinné kosmetické přípravky, výrobky z léčivých rostlin pro kosmetické účely, bylinná mýdla, mléka, gely a emulze, pracovní, ochranné a regenerační masti a krémy; (5) farmaceutické a parafarmaceutické přípravky humánní a veterinární, vitamínové a multivitaminové přípravky, dietetické a potravinové doplňky v tuhém i tekutém stavu, výrobky z léčivých rostlin, bylinné léky, sušené bylinné směsi, oleje, krémy, masti a extrakty s léčivým účinkem, léčivé bylinné sirupy, léčivé čaje, potravní doplňky s léčebnými účinky, náplasti, bylinné čaje pro léčebné účely, bylinné extrakty (tinkтуры) s léčebným účinkem, léčivé bylinné kapky, masti a silice, léčivé byliny, cukrovinky nebo pastilky nebo tablety nebo tobolky nebo kapsle s léčivými přísadami, balzámy a krémy a masti pro lékařské účely, bylinné výtažky nebo sirupy pro léčebné účely, vitamínová a minerální výživa pro léčebné účely, farmaceutické přípravky pro péči o pokožku a vlasy, extrakty bylin doplněné vitamíny, minerálními látkami, stopovými prvky, byliny ve formě drcené a mleté doplněné vitamíny, minerálními látkami a stopovými prvky (doplňky stravy), bylinné tablety, bylinné kapsle pro léčebné účely.

- (511) 3, 5
(540)

TRAUMAX

- (111) **386361**
(220) 10.06.2020
(320) 10.06.2020
(442) 22.07.2020
(151) 08.07.2021
(730) **Robot Asset Management SICAV a.s.**, Karolinská 661/4, Praha 8, Karlín, 18600, CZ
(740) Mgr. Petr Mucha advokát, Štěpánská 540/7, Praha 2, Nové Město, 12000
(210) O-564500
(591) Barevná
(510) (36) bankovníctví, burzovní makléřství, důchodové fondy, elektronický převod peněžních prostředků, elektronický převod kapitálu, elektronický převod virtuálních měn, finanční analýzy, finanční hodnocení (pojištění, bankovníctví), finanční informace, poskytování finančních informací, finanční konzultační služby, finanční poradenství, finanční služby, investiční fondy, investiční poradenství, investování peněžních prostředků, kapitálové investice, kurzovní záznamy na burze, makléřské služby, makléřství, finanční jednatelství, makléřství cenných papírů, obchodování s akciemi a dluhopisy, obchodování s cennými papíry, online bankovníctví, on-line bankovní služby, penzijní fondy, platební převody vykonávané elektronicky, podílové fondy, poradenství v oblasti pojištění, poskytování finančních informací prostřednictvím webových stránek, směňování peněžních prostředků, směňování virtuální měny, správa majetku, zprostředkování pojištění.

- (511) 36
(540)

QUANT

FOND QUANT CZ

- (111) **386362**
(220) 17.06.2020
(320) 17.06.2020
(442) 31.03.2021
(151) 08.07.2021
(730) **LEMICOM spol. s r.o.**, Pod akáty 131/13, Praha 5, Velká Chuchle, 15900, CZ
(740) Mgr. Jitka Vejražková, patentový zástupce, Pod Harfou 938/58, Praha 9, Vysočany, 19000
(210) O-564647
(510) (35) reklama, reklama všemi druhy médií, prodejní kampaně, prodejní reklama, prezentace výrobků v komunikačních médiích pro účely maloobchodu, maloobchodní služby a provozování e-shopu s následujícími výrobky: sluneční brýle, pouzdra na brýle, pouzdra na mobily, obaly na notebooky, pouzdra na psací potřeby, učební a vyučovací pomůcky s výjimkou přístrojů, deštníky a slunečníky, pláštěnky, zavazadla, kabelky, tašky, kosmetické náčiní, kufříky toaletní, neceséry, peněženky, batohy, pásky, kožené pásky, pásky z napodobenin kůže, oděvy a obuvní doplňky, obuv, pokrývky hlavy, bytový textil, textilní zboží používané jako lůžkoviny, ložní prádlo, příkrývky, deky, koupelnový textil, kuchyňský textil, hračky, stavebnice, individuální a společenské hry.

- (511) 35
(540)

ZNAČKA JSI TY!

- (111) **386363**
(220) 14.09.2020
(320) 14.09.2020
(442) 31.03.2021
(151) 08.07.2021
(730) **SORSYA s.r.o.**, Hluboký 37, Ostrov, 36301, CZ
(210) O-566592
(591) Barevná
(510) (12) přepravní přívěsy, nákladní přívěsy, stanové přívěsy, chladicí přívěsy, přívěsy traktorů, přívěsy (vozidla), přívěsy na lodě, přívěsy na náklad, mobilní domy (přívěsy), obytné přívěsy automobilové, části a příslušenství pozemních vozidel, části a příslušenství dopravních prostředků, vozidla a dopravní prostředky, brzdy vozidel, diskové brzdy do pozemních vozidel, podvozky vozidel, automobilové podvozky, podvozky přívěsů pro vozidla, brzdové systémy pro vozidla, brzdová obložení a bubny, brzdová obložení a brzdové bubny pro vozidla, brzdové čelisti; (39) záchrana osob (doprava), dopravní služby pro zraněné, přeprava, přeprava zavazadel, přeprava cestujících, přeprava nákladu, přeprava zboží, nákladní přeprava, pozemní přeprava osob; (42) konstrukční návrhy a konzultace, inženýrské služby týkající se návrhu konstrukcí, projekční služby pro konstrukce s vysokou pevností tahu, služby v oblasti počítačem podporovaného konstrukčního návrhářství a kreslení.

- (511) 12, 39, 42
(540)

RESCUE TRAILER



- (111) **386365**
(220) 05.10.2020
(320) 05.10.2020
(442) 18.11.2020
(151) 08.07.2021

- (730) **Glenmark Pharmaceuticals s.r.o.**, Hvězdova 1716/2b, Praha 4, Nusle, 14000, CZ
(740) Glenmark Pharmaceuticals Distribution s.r.o., Hvězdova 1716/2b, Praha 4, Nusle, 14000
(210) O-567042
(591) Barevná
(510) (5) léčiva na zvládání bolesti včetně analgetik, proti chřipce a nachlazení.
(511) 5
(540)

CETALGEN

- (111) **386366**
(220) 09.10.2020
(320) 09.10.2020
(442) 31.03.2021
(151) 08.07.2021
(730) **PIU FASHION Prague s.r.o.**, Žitomířská 648/36, Praha 10, Vršovice, 10100, CZ
(210) O-567213
(591) Barevná
(510) (29) maso, ryby, drůbež a zvěřina, masové výtažky, konzervované, mražené, sušené a vařené ovoce a zelenina, želé, džemy, kompoty, vejce, mléko, sýry, máslo, jogurty a jiné mléčné výrobky, potravinářské oleje a tuky – vše uvedené pocházející z Itálie; (30) káva, čaj, kakao a náhražky kávy, rýže, těstoviny a nudle, tapioka a ságo, mouka a přípravky vyrobené z obilnin, chléb, pečivo a cukrovinky, čokoláda, zmrzlina, sorbety a jiné produkty určené ke konzumaci v mraženém stavu, cukr, med, melasa, droždí, kypřicí prášek do pečiva, sůl, koření přísady, koření, konzervované byliny, ocet, omáčky a jiná ochucovadla, led (zmrazená voda) – vše uvedené pocházející z Itálie; (32) piva, nealkoholické nápoje, minerální a syčené vody, ovocné nápoje a ovocné šťávy, sirupy a jiné nealkoholové přípravky pro přípravu nápojů – vše uvedené pocházející z Itálie; (33) alkoholické nápoje (s výjimkou pív), alkoholové přípravky pro přípravu nápojů – vše uvedené pocházející z Itálie.
(511) 29, 30, 32, 33
(540)

LA BONTÁ
ITALSKÁ VÍNA & DELIKATESY

- (111) **386367**
(220) 25.10.2020
(320) 25.10.2020
(442) 31.03.2021
(151) 08.07.2021
(730) **Vlčková Natálie Marie**, Hájov 133, Příbor, 74258, CZ
(210) O-567461
(591) Barevná
(510) (1) chemikálie na svařování a pájení; (6) kovové železářské zboží; (7) svařovací a pájecí stroje a zařízení, stroje na svařování drátů, stroje na bodové svařování, svařovací stroje, vysokofrekvenční svařovací stroje, horkovzdušné svařovací stroje, elektrické svařovací stroje, plazmové svařovací stroje, elektrofluční svařovací stroje, robotické svařovací stroje,

- laserové svařovací stroje, svařovací stroje na plasty, elektronářadí, dřevobráběcí stroje, tvářecí stroje, obráběcí stroje; (40) svařování.
(511) 1, 6, 7, 40
(540)



- (111) **386368**
(220) 11.11.2020
(320) 11.11.2020
(442) 31.03.2021
(151) 08.07.2021
(730) **Kaluža Jan Ing.**, Hroznová 79/10, Brno, Pisárky, 60300, CZ
(740) A. Holas & partner, Patentová a známková kancelář, Ing. Mgr. Hana Holasová, Křížová 105/4, Brno, Staré Brno, 60300
(210) O-567797
(510) (12) automobily, doplňky interiéru automobilů, malé dodávkové automobily, potahy sedadel automobilů, automobilové střešní nosiče, automobilové poplašné systémy, střešní boxy na automobily, ochrany ráfků kol na automobily; (35) obchodní nebo podnikatelské informace, reklama, propagace, marketing, poradenská činnost v oblasti podnikání, pomoc při řízení obchodní činnosti, obchodní administrativa, obchodní zprostředkovatelské služby, dovozní a vývozní kancelář, činnost účetních poradců, správa zákaznických věrnostních programů, externí správa společností, administrativní služby, administrativní zpracování objednávek, administrativní činnost, vyúčtování tržeb za majetek, kancelářské práce, obchodní správa nákupního centra (management) a marketing, organizování a koordinace denních obchodních procesů a pomocných služeb, jmenovitě organizování a pořádání reklamních akcí, předvádění zboží, zprostředkování a uzavírání obchodů, maloobchodní a velkoobchodní služby týkající se automobilového příslušenství a dílů, inzerce automobilů určených k prodeji prostřednictvím internetu; (36) provozování realitní kanceláře, služby realitní kanceláře, realitní činnost, zprostředkování v oblasti nemovitostí, obchodování s nemovitostmi, pronájem bytů, bydlení, farem, nájemních a činžovních domů, pronájem nemovitostí, včetně kanceláří, služby spojené s vytvářením seznamů nemovitostí pro pronájem bytových prostorů a bytů, správa nemovitostí, správa budov, bytových domů, bytů, nebytových prostor, výrobních a provozních objektů a pozemků, developerská činnost v investiční výstavbě, poskytování informací v oblasti nemovitostí, poradenství v oblasti nemovitostí, investování peněžních prostředků, investiční správa, investiční poradenství, investiční management, služby v oblasti investičního poradenství vztahující se k nemovitostem, finanční řízení, správa finančních prostředků, správa finančního majetku, finanční správa stavebních projektů, finanční správa projektů v oblasti nemovitostí, finanční správa projektů na obnovu budov, správa finančních záležitostí v oblasti nemovitostí, zprostředkování finančních služeb, správa majetku, správa portfolií nemovitostí, správa majetkového portfolia, správa investičního portfolia, zprostředkování pronájmu nemovitostí a majetku, zprostředkování pojištění majetku, služby týkající se pojištění majetku, financování automobilů, financování leasingu automobilů; (37) stavebnictví, stavební služby týkající se stavby budov, rodinných domů, bytových a občanských objektů, nebytových objektů, průmyslových staveb a staveb v oblasti dopravy, služby instalační, opravárenské a údržbářské v oblasti stavebnictví, informační a odborná, konzultační a poradenská činnost v oboru investiční výstavby spadající do této třídy, výstavba vícepodlažních parkovišť pro automobily, stavební a instalační služby spojené s dokončováním interiérů a exteriérů staveb, provádění elektrické, vodní, plynové a topenářské instalace, služby stavebního dozoru, demolice budov, úklid interiérů, úklidové práce, úklid pokojů, čištění budov, praní, žehlení, opravy automobilů, údržba automobilů, čištění automobilů, seřizování motorů automobilů, instalace automobilového příslušenství, služby autoservisů pro

automobily, poskytování informací vztahujícím se k opravám nebo údržbě automobilů; (39) pronájem garáží a parkovacích míst, parkovací služby, poskytování parkovacích zařízení, rezervace parkovacích míst, pronajímání automobilů, nouzové odtahování automobilů, rezervace pronájmu automobilů, pronájem automobilových přívesů; (42) expertní, projekční, designérské a inženýrské služby a činnosti, zejména v investiční výstavbě a stavebnictví a v oblasti návrhů exteriérů a interiérů, včetně odborného a technického poradenství, studie technických projektů, inspekce stavebních projektů, tvorba developerských projektů (projektová činnost), grafický design; (43) služby zajišťující stravování, rezervace ubytování, zprostředkování ubytovacích a stravovacích služeb, poskytování informací o hotelech a jiných typech ubytování, služby cestovní kanceláře a agentury spojené se zajišťováním ubytování, stravování a nápojů, dočasné ubytovací služby (hotely, penziony, apartmány, aparthotely, kempy a resorty), poskytování přechodného ubytování, pronajímání přechodného ubytování, služby zajišťující stravování a nápoje, restaurace, samoobslužné restaurace, bufety, bary, cukrárny, kavárny, vinárny, jídelny, rezervace přechodného ubytování, hotelů, penzionů, apartmánů a aparthotelů, provozování hotelů, penzionů, apartmánů a aparthotelů, pronajímání jednacích místností, služby recepce pro přechodné ubytování (správa odjezdů a příjezdů), organizační zajištění gastronomických akcí (cateringové služby).

(511) 12, 35, 36, 37, 39, 42, 43
(540)

R1OS
building complex

(111) **386369**
(220) 02.02.2021
(320) 02.02.2021
(442) 31.03.2021
(151) 08.07.2021
(730) **Janda Josef, DiS.,** Kvapilova 594, Klatovy, Klatovy III, 33901, CZ
(210) O-567890

(510) (9) data, databáze a jiné informační produkty na magnetických, elektronických a optických nosičích, související software a hardware, nosiče dat všeho druhu spadající do třídy 9, elektronické a datové sítě, multimediální aplikace, 3D animace, multimediální informační katalogy, elektronické časopisy, elektronická periodika a knihy v elektronické podobě, software pro počítače, programové vybavení pro informační technologie a pro komunikaci, programové vybavení umožňující elektronické obchodování, nahraný software na CD a DVD discích a magnetických médiích, magnetické disky, optické disky, čtecí zařízení optických a magnetických disků, kompaktní disky, magnetické pásky, výpočetní technika; (35) zprostředkovatelské a poradenské služby v oblasti obchodu, ekonomiky, průzkum a analýza trhu, obchodní rešerše, ekonomické expertizy a studie, poskytování informací komerčního charakteru a informačních produktů k reklamním účelům, poradenské a konzultační služby v oblasti reklamy na Internetu, reklama na Internetu, zajištění reklamních kampaní, obchodní management a podnikatelské poradenství, komerční využití Internetu v oblastech komerčních internetových médií a vyhledávacích služeb, on-line inzerce, prezentace uživatelů na stránkách World Wide Web v počítačové síti Internet, systemizace informací do počítačových databází, on-line služby v oblasti vyhledávání dat; (36) pojišťovnictví a peněžnictví, poskytování informací o finančním trhu, zejména z oblasti ekonomiky, bankovníctví, pojišťovnictví, hypotečního bankovníctví, kapitálového trhu, financování bydlení, penzijního pojištění, daní a auditu, leasingu a ostatních finančních služeb, zprostředkovatelské a poradenské služby v oblasti bankovníctví a pojišťovnictví a ostatních finančních služeb, investice a realit, provozování internetové informační služby z oblasti finančníctví a finančního trhu, ekonomiky, bankovníctví, pojišťovnictví, hypotečního bankovníctví a ostatních finančních služeb; (38) šíření elektronických časopisů, elektronických periodik a knih v elektronické podobě prostřednictvím počítačové sítě, pomocí satelitů; (41) nakladatelství a vydavatelství periodických a neperiodických publikací, zejména v oboru investiční výstavby, realit a architektury na papírových nosičích a nebo v elektronické podobě, vč. textových, zvukových a audiovizuálních informací a zpráv na

elektronických, magnetických a optických nosičích všeho druhu, ediční a publikační činnost, vč. nahrávání zvukových a audiovizuálních pořadů, půjčování publikací a nahraných zvukových a audiovizuálních nosičů.

(511) 9, 35, 36, 38, 41
(540)

investia

(111) **386370**
(220) 26.11.2020
(320) 26.11.2020
(442) 31.03.2021
(151) 08.07.2021
(730) **Pan Květinář s.r.o.,** Korunní 2569/108, Praha 10, Vinohrady, 10100, CZ
(210) O-568155
(510) (31) květiny, krmiva a potrava pro zvířata, návnady, nikoli umělé, podestýlky a stelivo pro zvířata, zemědělské a vodní plodiny, zahradnické a lesní produkty; (39) doprava a doručování zboží, distribuční služby, distribuce (přeprava) zboží po silnici, distribuce (přeprava) maloobchodního zboží, chladírenská přeprava studených výrobků; (44) zhotovování věnců, floristické služby, služby zahradní architektury, zemědělské služby, služby akvakultury, zahradnické a lesnické služby, aranžování květin, informační služby týkající se rostlinstva, informační služby vztahující se k používání chemikálií v zahradnictví, informační služby vztahující se k používání organických hnojiv v zahradnictví, informační služby vztahující se k používání hnojiv v zahradnictví, krajinářské zahradní úpravy s květinovou výzdobou pro interiéry budov, likvidace parazitů pro zemědělství, zahradnictví a lesnictví.

(511) 31, 39, 44
(540)

Pan Květinář

(111) **386371**
(220) 26.11.2020
(320) 26.11.2020
(442) 31.03.2021
(151) 08.07.2021
(730) **Městský fotbalový klub Frýdek - Místek z.s.,** Horní 3276, Frýdek-Místek, Frýdek, 73801, CZ
(740) Mgr. Jakub Laimar, advokát, Mgr. Jakub Laimar, Hlavní třída 442/65, Havířov, Město, 73601
(210) O-568180
(591) Barevná
(510) (21) sochy, figurky, plakety a medaile a umělecké předměty vyrobené z materiálů jako porcelán, terakota nebo sklo, zahrnuté v této třídě; (25) baseballové čepice, pokrývky hlavy, čelenky (oděvy), čelenky proti pocení, čepice, atletická tílka, oděvy, atletické ponožky, atletické úbory, bermudy (šortky), běžecká tílka, běžecká trika a bundy, běžecké kalhoty (oděvy), bundy, bundy na rozcvičení, cvičební oděvy, fotbalové dresy, fotbalové rozlišovací vesty, fotbalová obuv, repliky fotbalové výstroje; (41) výuka fotbalu, fotbalové tábory, služby fotbalové akademie, organizování fotbalových zápasů a fotbalových soutěží, pořádání fotbalových soutěží, služby v oblasti vzdělávání, zábavy a sportu, akreditace (certifikace) dosaženého vzdělání, organizace kulturních akcí, organizování her s účastí publika, organizování konferencí, vzdělávacích výstav a soutěží, sportovní služby, sportovní tábory, pronájem sportovišť, organizování sportování, školení učitelů sportu, soudcování ve sportu, služby sportovní výuky, organizování sportovní výuky, provozování a pronájem sportovní zařízení, služby sportovních areálů, školení sportovních rozhodčích, trénink sportovních hráčů, pořádání sportovních kurzů, školení o sportovních aktivitách, vzdělávací služby v oblasti sportu, sportovní výuka, trénink a instruktáž, služby v oblasti fitness, rezervace vstupenek na vzdělávací, sportovní aktivity a akce a související rezervací služby.

(511) 21, 25, 41

(540)



(111) **386372**

(220) 26.11.2020

(320) 26.11.2020

(442) 31.03.2021

(151) 08.07.2021

(730) **Městský fotbalový klub Frýdek - Místek z.s.**, Horní 3276, Frýdek-Místek, Frýdek, 73801, CZ

(740) Mgr. Jakub Laimar, advokát, Mgr. Jakub Laimar, Hlavní třída 442/65, Havířov, Město, 73601

(210) O-568181

(591) Barevná

(510) (21) sochy, figurky, plakety a medaile a umělecké předměty vyrobené z materiálů jako porcelán, terakota nebo sklo, zahrnuté v této třídě; (25) baseballové čepice, pokrývky hlavy, čelenky (oděvy), čelenky proti pocení, čepice, atletická tílka, oděvy, atletické ponožky, atletické úbory, bermudy (šortky), běžecká tílka, běžecká trika a bundy, běžecké kalhoty (oděvy), bundy, bundy na rozcvičení, cvičební oděvy, fotbalové dresy, fotbalové rozlišovací vesty, fotbalová obuv, repliky fotbalové výstroje; (41) výuka fotbalu, fotbalové tábory, služby fotbalové akademie, organizování fotbalových zápasů a fotbalových soutěží, pořádání fotbalových soutěží, služby v oblasti vzdělávání, zábavy a sportu, akreditace (certifikace) dosaženého vzdělání, organizace kulturních akcí, organizování her s účastí publika, organizování konferencí, vzdělávacích výstav a soutěží, sportovní služby, sportovní tábory, pronájem sportovišť, organizování sportování, školení učitelů sportu, soudcování ve sportu, služby sportovní výuky, organizování sportovní výuky, provozování a pronájem sportovní zařízení, služby sportovních areálů, školení sportovních rozhodčích, trénink sportovních hráčů, pořádání sportovních kurzů, školení o sportovních aktivitách, vzdělávací služby v oblasti sportu, sportovní výuka, trénink a instruktáž, služby v oblasti fitness, rezervace vstupenek na vzdělávací, sportovní aktivity a akce a související rezervací služby.

(511) 21, 25, 41

(540)



(111) **386373**

(220) 01.12.2020

(320) 01.12.2020

(442) 31.03.2021

(151) 08.07.2021

(730) **Plantee Innovations s.r.o.**, Na Zátorce 43/9, Praha 6, Bubeneč, 16000, CZ

(740) Dana Lukajová, patentový zástupce, Dana Lukajová, Voršilská 130/10, Praha 1, Nové Město, 11000

(210) O-568267

(510) (1) anorganická hnojiva, bakteriální přípravky používané v zahradnictví, bezzeminné rostlinné substráty (zemědělství), biohnojiva, biostimulátory pro rostliny, drf do květináčů, expandovaná zemina pro hydroponické pěstování rostlin (substrát), hnojiva, hnojiva získaná zpracováním odpadu žížalami, hydroponická hnojiva, chemické produkty pro léčbu chorob rostlin, chemické přípravky na úpravu půdy, chemické výrobky k obohacení půdy, chemické výrobky určené pro zahradnictví, chemikálie na ochranu rostlin (jiné než fungicidy, herbicidy, insekticidy a přípravky na hubení plevele a parazitů), chemikálie na zlepšení kvality půdy (jiné než sterilizační), látky na podporu růstu rostlin, materiály na zvyšování kvality půdy, mikroorganismy na podporu růstu rostlin, minerální výrobky používané při pěstování rostlin, náhražky půdy, organická hnojiva, organické půdní substráty, perlit určený pro zahradnictví, prostředky k pěstování, připravené zeminy, půdní substrát, substráty k použití v zemědělství, zahradnictví a lesnictví, tekutá hnojiva, zahradnické prostředky k pěstování, zahradnické směsi na sázení; (7) vodní čerpadla pro použití v teráriích, vzduchová čerpadla pro použití v teráriích, zemědělské, zahradnické a lesnické stroje a přístroje; (9) adaptivní software, adresáře (elektrické nebo elektronické), aplikační software na ovládání osvětlení, aplikační software pro bezdrátová zařízení, aplikační software pro mobilní telefony, aplikační software pro služby sociálních sítí přes internet, nahrané audio a video záznamy, balíčky počítačového softwaru, data nahraná elektronicky z internetu, databanky (přístroje), digitální fotografie ke stažení, digitální telefonní platformy a software, elektronické databáze, elektronické ovládací nástroje, elektronicky zaznamenaná data, firmware (mikroprogramové vybavení), fyzikální analyzátoři (nikoliv pro léčebné účely), fyzikální přístroje a nástroje, hladinové spínače, instruktážní manuály v elektronické podobě, integrovaný software, interaktivní databázový software, interaktivní elektronické publikace, interaktivní multimediální počítačové programy, interaktivní počítačové programy, interaktivní počítačový software umožňující výměnu informací, komunikační software k propojení celosvětové počítačové sítě, middleware pro řízení softwarových funkcí v elektronických zařízeních, mobilní aplikace, monitorovací přístroje, multimediální software, multimediální záznamy, nahraná videa, nahrané počítačové programy, obslužný software, operační systémy, ovladače pro firmware a zařízení, počítačová dokumentace v elektronické podobě, počítačové programy pro přístup, prohlížení a vyhledávání online databází, počítačové softwarové aplikace, ke stažení, počítačový aplikační software k použití v rámci internetu věci (IoT), počítačový interface, počítačový software k použití při vzdáleném monitorování měřicích přístrojů, počítačový software ke stažení z internetu, počítačový software na organizování a prohlížení digitálních obrazů a fotografií, počítačový software pro integraci aplikací a databází, počítačový software pro mobilní telefony, počítačový software pro ovládání osvětlení, počítačový software pro použití jako aplikační programové rozhraní (API), počítačový software pro přístup k seznamům informací, které lze stáhnout z globální počítačové sítě, počítačový software pro vzdálené ovládání elektrických osvětlovacích přístrojů, počítačový software, který umožňuje poskytování informací prostřednictvím internetu, počítačový zábavní software, přístroje a zařízení na zaznamenání a registraci dat, přístroje na analýzu vzduchu, elektronické publikace (s možností stažení), senzorický software, sociální software, software k zobrazování videa, software na ovládání procesu, software na zpracování dat, software pro diagnostiku a odstraňování problémů, software pro komunikaci, vytváření sítí a sociální sítě, software pro kontrolu životního prostředí, software pro monitorování životního prostředí, software pro monitorování, analýzu, kontrolu a provádění operací ve fyzickém světě, software pro ovládací panely, software pro průmyslové využití, software pro průmyslovou automatizaci, software pro webové aplikace a servery, software pro zajištění spolehlivosti hardwaru, videonahrávky ke stažení, vzdělávací média s možností stažení, vzdělávací počítačové aplikace, vzdělávací software, zábavní software, zabudovaný operační software, zařízení na měření znečištění vzduchu; (11) akvarijní lampy, akvarijní ohřivače, akvarijní osvětlení, elektrická osvětlení, elektrická topení, elektrická topná tělesa, elektrická vytápěcí zařízení, elektrické přístroje na osvětlení, elektroluminiscenční diody (led), světelné přístroje a zařízení, led svítidla, osvětlovací jednotky, příslušenství elektrického osvětlení, světelné zdroje (k jinému než lékařskému nebo fotografickému použití), světla na elektrická zařízení, světla pro pěstování rostlin, topné jednotky, větrací zařízení a systémy, větráky pro ventilaci, vytápěcí zařízení, zařízení k regulaci vzduchu, zařízení na úpravu vzduchu, zařízení na větrání; (21) akvária a terária, bytová akvária, držáky květin jako potřeby pro aranžování květin, držáky na květináče, držáky na květiny a rostliny, hubice rozprašovací k hadicím na zalévání, interiérová terária pro

pěstování rostlin, interiérová terária (vivária), interiérová vivária na hmyz, interiérové akvarijní nádrže, kropicí zařízení, kryty na akvária, květináče, květináče z plastu, misky na květinovou výzdobu, misky na rostliny, nádoby na květiny, nádoby na přesazování rostlin, obaly na květináče kromě papírových, ozdoby do akvárií, podpěrné tyčky do květináčů, podpory pro rostliny (aranžování květin), stříkačky do sklenic, stříkačky na zalévání květin a rostlin, vodní rozstřikovače na postřikování rostlin, zavlažovací zařízení; (31) cibule pro výsadbu, kořenové hlízy k zahradnickým účelům, květinové cibule, kvetoucí rostliny, listnaté rostliny, nezpracovaná semena, nezpracované zahradnické produkty, osivo, pokojové rostliny, přírodní rostliny, přírodní zeleň na ozdobu, rostlinné řízky, čerstvé rostliny a květiny, sazenice pro výsadbu, semena k zasetí, semena květin, semena na hydroponii, semena pro pěstování bylinek, semena pro pěstování rostlin, semena pro zahradnické účely, živé akvarijní rostliny, živé rostliny; (38) pronájem času pro přístup ke globální počítačové síti, poskytování internetových diskusních fór, distribuce dat nebo audiovizuálních záznamů prostřednictvím globální počítačové sítě nebo internetu, doručování zpráv a dat prostřednictvím elektronického přenosu, elektrický přenos dat prostřednictvím vzdálené globální sítě na zpracování dat, včetně internetu, elektronická komunikace prostřednictvím chatových místností, konferenčních linek a internetových fór, elektronická výměna dat, elektronické nástěnky (telekomunikační služby), elektronický přenos počítačových programů prostřednictvím internetu, elektronický přenos pokynů, elektronický přenos souborů, elektronický přenos zpráv, dat a dokumentů, fóra (chatové místnosti) pro sociální sítě, internetové komunikační služby, komunikace prostřednictvím on-line blogů, komunikace přes globální počítačovou síť nebo přes internet, komunikační služby pro přístup k databázi, online přenos informací, online služby, a to zasílání zpráv, posílání zpráv prostřednictvím webových stránek, poskytování diskusních místností na internetu, poskytování internetových chatových místností a internetových fór, poskytování komunikačního vybavení za účelem výměny dat elektronickými prostředky, poskytování on-line chatových místností ke komunikaci v rámci sociálních sítí, poskytování on-line chatových místností pro přenos zpráv, komentářů a multimediálního obsahu mezi uživateli, poskytování přístupu k počítačovým databázím, poskytování přístupu do internetových chatových místností, poskytování přístupu k blogům, poskytování přístupu k databázím na internetu, poskytování přístupu k datům nebo dokumentům uloženým elektronicky v centrálních souborech za účelem dálkových konzultací, poskytování přístupu k elektronické online síti za účelem vyhledávání informací, poskytování přístupu k elektronickým komunikačním sítím, poskytování přístupu k elektronickým stránkám, poskytování přístupu k informacím přes internet, poskytování přístupu k internetovým diskusním stránkám, poskytování přístupu k multimediálnímu obsahu on-line, poskytování přístupu k on-line databázím, poskytování přístupu k platformám elektronického obchodování na internetu, poskytování přístupu k platformám nebo portálům na internetu, poskytování přístupu k portálu na sdílení videí, poskytování přístupu k webovým stránkám na internetu nebo na jakýchkoliv jiných komunikačních sítích, poskytování přístupu na internetové platformy pro účely výměny digitálních fotografií, poskytování přístupu uživatelů k počítačovým programům v datových sítích, poskytování služeb v oblasti elektronických informačních vývěsek a chatových místností, poskytování služeb v oblasti online komunikace, poskytování uživatelského přístupu k informacím na internetu, poskytování uživatelského přístupu k portálům na internetu, poskytování uživatelského přístupu ke globální počítačové síti a k on-line stránkám obsahujícím informace o široké škále témat, pronájem času přístupu do databází, přenos a šíření informací a dat přes počítačové sítě a internet, přenos dat nebo audiovizuálních obrazů prostřednictvím globální počítačové sítě nebo internetu, přenos datových, audio, video a multimediálních souborů, včetně souborů ke stažení a souborů streamovaných přes globální počítačovou síť, přenos digitálních informací, přenos informací a obrazu pomocí počítačů, přenos multimediálního obsahu prostřednictvím internetu, přenos podcastů, služby diskusních místností pro sociální sítě, služby šíření informací prostřednictvím internetu, služby týkající se přeposílání webových stránek, služby v oblasti online komunikace, služby v oblasti vysílání videa úzkému okruhu diváků, streaming audio a video materiálů na internetu, streaming dat, streaming zvukového, vizuálního a audiovizuálního materiálu prostřednictvím globální počítačové sítě, zajišťování přístupu k datům prostřednictvím internetu, zajišťování přístupu na elektronická obchodní místa (portály) na počítačových sítích, zasílání elektronických zpráv; (42) digitální distribuované ukládání dat, elektronické ukládání a zálohování dat, elektronické ukládání digitálních fotografií, elektronické ukládání digitálních video souborů, elektronické ukládání dokumentů, elektronické ukládání k archivaci databází, obrázků a jiných elektronických dat,

elektronické ukládání obrázků, elektronické ukládání souborů a dokumentů, elektronické ukládání zábavního mediálního obsahu, hosting digitálního obsahu, hosting interaktivních aplikací, hosting komunikačních platform na internetu, hosting multimediálního obsahu pro druhé, hosting on-line prostorů pro vedení interaktivních diskusí, hosting on line webových zařízení pro ostatní subjekty pro pořádání interaktivních diskusí, hosting on line webových zařízení pro ostatní subjekty pro sdílení on line obsahu, hosting paměťového prostoru na internetu pro ukládání digitálních fotografií, hosting počítačových databází, hosting podcastů, hosting transakčních platform na internetu, hosting videocastů, hosting weblogů, hosting webové stránky k elektronickému ukládání digitálních fotografií a videozáznamů, hosting webových portálů, interaktivní hosting umožňující uživatelům zveřejňování a sdílení vlastního obsahu a obrázků on-line počítačové služby spojené s elektronickým ukládáním dat, poradenství v oblasti biologie, poskytování dočasněho použití softwaru bez možnosti stažení, poskytování dočasněho používání webových aplikací, poskytování elektronického paměťového prostoru na internetu, poskytování prostoru na internetu pro webové blogy, poskytování přechodného používání softwaru bez možnosti stažení pro sdílení multimediálního obsahu a komentářů mezi uživateli, poskytování přechodného používání softwaru bez možnosti stažení, aby poskytovatelé obsahu mohli sledovat multimediální obsah, poskytování softwaru on line bez možnosti stažení a použití při komunikaci, software jako služba (SaaS), uchovávání dat v elektronické podobě, ukládání elektronických dat v cloudu (služby), ukládání elektronických souborů v cloudu (služby), vývoj v oblasti biologie, výzkum týkající se kultivace v zahradnictví a v zemědělství, výzkum vztahující se k pěstování rostlin; (44) informační služby týkající se rostlinstva, informační služby vztahující se k používání chemikálií v zahradnictví, konzultační a poradenské služby týkající se zemědělství, zahradnictví a lesnictví, navrhování květinových aranžmá, péče o rostliny (zahradnické služby), péče o rostliny v květináčích, péstitelské poradenské služby vztahující se k zahradnictví, pěstování plodin, pěstování rostlin, pěstování rostlin ve sklenicích, poradenství a konzultace týkající se používání hnojiv v zemědělství, zahradnictví a lesnictví, poradenství týkající se pěstování rostlin, poskytování informací k určování rostlin a květin pro zahradnické účely, poskytování informací o zahradničení, poskytování informací o zemědělských, zahradnických a lesnických službách, poskytování on-line informací o zemědělských, zahradnických a lesnických službách, pronájem interiérových rostlin, pronájem rostlin, služby hydroponického pěstování, služby v oblasti květinářství, služby v oblasti výsevu, služby v oboru zemědělství, zahradnictví nebo lesnictví, výsadba rostlin, výsev semen, zahradnické informace a rady.

(511) 1, 7, 9, 11, 21, 31, 38, 42, 44

(540)

The logo for Planteep features the brand name in a bold, sans-serif font. The letter 'p' is stylized with a circular element that resembles a plant stem or a drop, positioned to the right of the text.

(111) **386374**

(220) 07.12.2020

(320) 07.12.2020

(442) 31.03.2021

(151) 08.07.2021

(730) **ZEDA Partners s.r.o.**, Třešňová 3012, Milovice, 28924, CZ

(210) O-568392

(510) (16) papírnické zboží a učební pomůcky (s výjimkou přístrojů), tiskoviny, jednorázové papírové výrobky, a to sáčky na exkrementy domácích zvířat, pytle a balící a obalové materiály a materiály pro skladování z papíru, lepenky nebo z plastů (umělohmotné balící materiály), papír a lepenka, adventní kalendáře, balící materiály vyrobené z papíru, balící materiály z lepenky, balící materiály zařazené v této třídě, letáky, plakáty, fotografie, tiskárenské výrobky o charitativní činnosti na ochranu a podporu psů a koček, reklamní bannery z papíru nebo lepenky; (35) reklamní, marketingové a propagační služby, obchodní služby s výše uvedenými výrobky ve tř. 16, informace pro spotřebitele, tvorba bannerové reklamy, cílený marketing, digitální marketing, digitální reklamní služby, elektronické publikování tiskovin pro reklamní účely, filmová reklama, tvorba reklamních předmětů a reklam, marketingové a propagační služby na podporu ochrany psů a koček; (41) zveřejňování, oznamování a psaní textů (s výjimkou reklamních), výchova, vzdělávání, zábava a sportovní

činnost, služby v oblasti vzdělávání, zábavy a sportu, organizování kulturních a zábavných akcí na podporu organizací a na ochranu psů a koček.

(511) 16, 35, 41
(540)



*Pomáháme
společně srdcem*

(111) **386375**
(220) 09.12.2020
(320) 09.12.2020
(442) 31.03.2021
(151) 08.07.2021
(730) **TibiRa s.r.o.**, č. p. 44, Vitčice, 79827, CZ
(740) Mgr. PETR ŽIŽKA, advokátní kancelář, Mgr. Petr Žížka, Sedláčkova 209/16, Plzeň, Vnitřní Město, 30100

(210) O-568447
(510) (5) potravní doplňky a dietetické přípravky, alginátové potravinové doplňky, antioxidanty, bílkovinné doplňky stravy, bylinné doplňky, dietetická vláknina, dietetické nápoje pro léčebné účely, dietetické nápoje upravené pro lékařské účely, doplňky výživy, doplňky zdravé výživy vyrobené převážně z vitamínů, doplňky zdravé výživy vyrobené převážně z minerálů, koktejly s bílkovinnými doplňky, meduňková voda pro farmaceutické účely, nápojové směsi jako dietní doplňky; (32) nealkoholické nápoje, nealkoholické koktejly, báze pro nealkoholické koktejly, březová voda (nikoli ke kosmetickým účelům), chininová voda, izotonické nápoje, mražené nápoje na bázi ovoce, nápoje iontové, mražené sycené nápoje, nápoje na bázi ořechů a sóji, nápoje na bázi šťávy ze zelené zeleniny, nápoje obsahující vitamíny, nápoje pro sportovce, nápoje pro sportovce obohacené proteiny, nápoje pro sportovce s obsahem elektrolytů, nápoje z guarany, nealkoholické aperitivy, nealkoholické nápoje obohacené o vitamíny, nealkoholické nápoje s obsahem ovocných šťáv, nealkoholické nápoje z aloe vera, nealkoholické perlivé nápoje z ovocných šťáv, ochucené sycené nápoje, nealkoholické nápoje s ovocnou příchutí, nealkoholické ochucené sycené nápoje, nealkoholické perlivé nápoje, přípravky pro výrobu nápojů; (35) maloobchodní prodej nealkoholických nápojů, maloobchodní prodej přípravků na výrobu nápojů, maloobchodní služby poskytované prostřednictvím katalogů týkající se nealkoholických nápojů, maloobchodní zásilkové služby týkající se nealkoholických nápojů (s výjimkou dodání zboží), velkoobchodní prodej dietetických přípravků, velkoobchodní prodej nealkoholických nápojů.

(511) 5, 32, 35
(540)

(111) **386376**
(220) 09.12.2020
(320) 09.12.2020
(442) 31.03.2021
(151) 08.07.2021

(730) **SupportBox s.r.o.**, Brozany 136, Staré Hradiště, 53352, CZ
(740) Mgr. Petra Dolejšová, advokátka, Karlovarská 1104/14b, Praha 6, Ruzyně, 16100

(210) O-568454
(510) (9) software integrující různé komunikační platformy se zákazníky, zejména (nikoliv výlučně) e-mailové schránky, live chat, helpdesk, telefonní ústřednu, software pro reporting komunikace se zákazníky, software poskytující platformu pro komunikaci se zákazníky, software pro zákaznickou péči, software pro řízení vztahů se zákazníky (CRM), software pro vyhodnocování chování zákazníka v on-line obchodech, data, databáze a jiné informační produkty v elektronických, datových, informačních a telekomunikačních sítích všeho druhu; (38) šíření, zveřejňování a přenos informací prostřednictvím informačních a telekomunikačních prostředků a sítí; (41) pořádání a vedení přednášek, kurzů, školení, seminářů, webinářů, workshopů a dalších vzdělávacích aktivit, lektorská činnost a poradenská činnost v oblasti zákaznické péče, a to vzdělávací služby týkající se spokojenosti zákazníků, vytváření, vydávání a šíření výukových a vzdělávacích materiálů, literární a publikační činnost, nakladatelství; (42) návrh, údržba, aktualizace a vývoj software, software jako služba (SaaS), poskytování dočasně používaní webového softwaru, technická podpora týkající se software, vývoj aplikačních řešení pro software, vše zejména v oblasti zákaznické péče.

(511) 9, 38, 41, 42
(540)

SupportBox

(111) **386377**
(220) 11.12.2020
(320) 11.12.2020
(442) 31.03.2021
(151) 08.07.2021
(730) **Niše Radek**, Kašparova 520, Liberec, Liberec XXV-Vesec, 46312, CZ
(210) O-568485
(510) (9) bezdrátová komunikační zařízení pro přenos hlasu, dat, obrazu, audio, video a multimediálního obsahu, bezdrátová sluchátka, monitorovací zařízení nošená na těle, počítačový software pro nastavování, konfiguraci, provozování nebo ovládání mobilních zařízení, mobilních telefonů, zařízení k nošení počítačů, periferních zařízení počítačů, set top boxů, televizorů a audio a video přehrávačů, software pro vývoj aplikací, periferní zařízení počítačů, periferní zařízení pro počítače, mobilní telefony, mobilní elektronická zařízení, elektronická zařízení k nošení, chytré hodinky, chytré brýle, sluchátka, bezdrátová sluchátka, set top boxy a audio a video přehrávače a rekordéry, nositelné počítačové periferie, periferní zařízení k nošení na sobě pro použití s počítači, mobilními telefony, mobilními elektronickými zařízeními, chytrými hodinkami, chytrými brýlemi, televizory, set-top boxy a audio a video přehrávači a rekordéry, náhlavní sady pro použití s počítači, chytrými telefony, mobilními elektronickými zařízeními, elektronickými zařízeními k nošení na sobě, chytrými hodinkami, chytrými brýlemi, televizory a audio a video přehrávači a rekordéry, přístroje pro záznam a reprodukci zvuku, digitální čtečky a audio a videorekordéry, reproduktory, audio přístroje pro motorová vozidla, přístroje pro záznam hlasu a rozpoznávání hlasu, sluchátka, mikrofony, rádia, rádiové přijímače a vysílače, dálkové ovladače pro ovládání počítačů, mobilních telefonů, mobilních elektronických zařízení, elektronických zařízení k nošení, chytrých hodinek, chytrých brýlí, audio a video přehrávačů a rekordérů, televizorů, reproduktorů, zesilovačů, systémů domácího kina a zábavních systémů, zařízení k nošení pro ovládání počítačů, mobilních telefonů, mobilních elektronických zařízení, elektronických zařízení k nošení, chytrých hodinek, chytrých brýlí, audio a video přehrávačů a rekordérů, kryty, tašky, pouzdra, obaly, řemeny a šňůrky pro mobilní digitální elektronická zařízení, elektronická zařízení k nošení na sobě, sluchátka, náhlavní sluchátka a audio a video přehrávače a rekordéry, dálkové ovladače, elektronické přístroje pro hlasové povely a rozpoznávání hlasu pro ovládání provozu zařízení spotřební elektroniky a rezidenčních systémů, části a příslušenství pro počítače; (14) hodiny, hodinky, bižuterie, klenoty a šperky, náramky, náhrdelníky, řemínky k hodinkám, hodinková pouzdra.

(511) 9, 14

(540) **SMARTBUDZ**

- (111) **386378**
(220) 11.12.2020
(320) 11.12.2020
(442) 31.03.2021
(151) 08.07.2021
(730) **ARIEM s.r.o.**, Šrobárova 2100/49, Praha 3, Vinohrady, 13000, CZ
(740) Mgr. Barbora Vilímková, advokátka, Písecká 1967/5, Praha 3, Vinohrady, 13000
(210) O-568494
(510) (41) organizování prázdninových táborů (zábava), letní tábory (zábava a vyučování), prázdninové tábory (zábava), pořádání sportovních aktivit pro letní tábory, tábory (kursy) se sportovním zaměřením, mateřské školky, mateřské školy, služby poskytované školami (vzdělávání), výuka na základních školách; (43) jesle (služby), mobilní jesle, tábory prázdninové (ubytovací služby), služby dočasného ubytování poskytované prázdninovými tábory, služby péče o děti.
(511) 41, 43
(540)

Jesle a školka EduArt

- (111) **386379**
(220) 11.12.2020
(320) 11.12.2020
(442) 31.03.2021
(151) 08.07.2021
(730) **ARIEM s.r.o.**, Šrobárova 2100/49, Praha 3, Vinohrady, 13000, CZ
(740) Mgr. Barbora Vilímková, advokátka, Písecká 1967/5, Praha 3, Vinohrady, 13000
(210) O-568495
(591) Barevná
(510) (41) organizování prázdninových táborů (zábava), letní tábory (zábava a vyučování), prázdninové tábory (zábava), pořádání sportovních aktivit pro letní tábory, tábory (kursy) se sportovním zaměřením, mateřské školky, mateřské školy, služby poskytované školami (vzdělávání), výuka na základních školách; (43) jesle (služby), mobilní jesle, tábory prázdninové (ubytovací služby), služby dočasného ubytování poskytované prázdninovými tábory, služby péče o děti.
(511) 41, 43
(540)



- (111) **386380**
(220) 19.12.2020
(320) 19.12.2020
(442) 31.03.2021
(151) 08.07.2021
(730) **CYCOLOGY s.r.o.**, Revoluční 1668/49a, Jablonec nad Nisou, 46601, CZ
(210) O-568662
(591) Barevná
(510) (9) pomůcky na ochranu očí, cyklistické brýle, lyžařské brýle, ochranné brýle pro sportovní účely, chrániče úst (sportovní pomůcky), lana pro bezpečnostní účely na ochranu proti pádu, ochranné přilby, ochranné oděvy pro prevenci úrazů, reflexní pásy na oblečení, helmy pro sportovní účely; (12) cestovní jízdní kola, elektrická jízdní kola, jízdní kola pro děti, jízdní kola, horská kola, šlapací kola, sportovní jízdní kola, závodní jízdní kola, dopravní prostředky s koly, kola pro jízdní kola, ráfky pro jízdní kola,

pumpičky na pneumatiky jízdních kol, záplatovací materiály na duše pneumatik, části a příslušenství dopravních prostředků, blatníky na jízdní kola, brzdové páčky pro jízdní kola, brzdové čelisti (části jízdních kol), brzdové kabely pro jízdní kola, brašny na jízdní kola, brzdy (části jízdních kol), držáky lahvi na jízdní kola, košíky na jízdní kola, konstrukční díly jízdních kol, nosiče na jízdní kola, příslušenství pro jízdní kola pro převoz zavazadel, převody pro jízdní kola, sedla pro jízdní kola, šlapky k jízdním kolům, stojánky jízdních kol, zvonky pro jízdní kola; (28) sportovní potřeby a vybavení, chrániče k provozování sportu, brzdy lyží, horolezecké stupačky, horolezecké úvazky, hrany na lyže, hole na nordic walking, lyže, lyžařské hole, lyžařská vázání a jejich částí, obličejové masky na sport, obaly na lyže, obaly na lyžařská vázání, sněžnice, sjezdové (alpinistické) lyže, sportovní vybavení, sportovní potřeby, stoupací pásy (na skluznici lyží), tašky přizpůsobené k nošení sportovních potřeb, vaky na lyže, tvarované obaly na lyžařské hole, tvarované obaly na lyže; (37) poskytování informací vztahujících se k opravám sportovního vybavení, poskytování informací vztahujících se k opravám nebo údržbě sportovního vybavení, údržba a opravy sportovního vybavení, opravy a údržba sportovního a fitness vybavení.

- (511) 9, 12, 28, 37
(540)



**CYCOLOGY
SHOP**

- (111) **386381**
(220) 21.12.2020
(320) 21.12.2020
(442) 31.03.2021
(151) 08.07.2021
(730) **TRADIS Praha spol. s r. o.**, Korunní 810/104, Praha 10, Vinohrady, 10100, CZ
(210) O-568680
(510) (29) maso, ryby, drůbež a zvěřina, masové výtázky, konzervované, mražené, sušené a vařené ovoce a zelenina, želé, džemy, kompoty, vejce, mléko a mléčné výrobky, jedlé oleje a tuky, vše výše uvedené vyráběné v souladu s předpisy o ekologickém zemědělství/ekologické produkci; (30) káva, čaj, kakao a kávové náhražky, rýže, tapioka a ságo, mouka, obilné přípravky, chléb, pečivo a cukrovinky, zmrzlina, cukr, med, melasa, droždí, prášek do pečiva, sůl, hořčice, ocet, omáčky (chuťové přísady), koření, led potravinářský, vše výše uvedené vyráběné v souladu s předpisy o ekologickém zemědělství/ekologické produkci; (32) piva, minerální vody, šumivé nápoje a jiné nápoje nealkoholické, nápoje a šťávy ovocné, sirupy a jiné přípravky ke zhotovování nápojů, vše výše uvedené vyráběné v souladu s předpisy o ekologickém zemědělství/ekologické produkci.
(511) 29, 30, 32
(540)

BIOVO

- (111) **386382**
(220) 21.12.2020
(320) 21.12.2020
(442) 31.03.2021
(151) 08.07.2021
(730) **Alza.cz a.s.**, Jankovcova 1522/53, Praha 7, Holešovice, 17000, CZ
(740) Mgr. Pavel Steinwicht, U Pergamenky 1522/2, Praha 7, Holešovice, 17000
(210) O-568694
(510) (3) éterické esence, éterické oleje, éterické oleje z cedrového dřeva, aromatické látky (éterické oleje), mátová esence (éterický olej), oleje do parfémů a vůní, potpourris (vonné látky), vonné tyčinky; (4) parfémované svíčky, svíčky; (6) drobné kovové železařské zboží, kovové háčky na věšení oděvů, kovové háčky na zavěšení nádobí, kovové háčky na zavěšení tašek,

kovové háčky pro řadové věšáky na šaty, kovové koše, kovové nádoby na skladování a přepravu; (7) elektrická zařízení na zatahování plastových obalů, elektrické kuchyňské mlýnky, elektrické kuchyňské přístroje, elektrické kuchyňské roboty, elektrické lisy na ovoce pro použití v domácnosti, elektrické metličky pro použití v domácnosti, elektrické mixéry pro použití v domácnosti, elektrické nože, elektrické odšťavňovače, elektrické otvíráky na konzervy, elektrické spiralizéry na krájení zeleniny, elektrické stroje a zařízení na čištění, elektrické stroje na výrobu těstovin, elektrické šlehače, elektromechanické stroje na přípravu nápojů, elektromechanické stroje na přípravu potravin, hadice k vysavačům, hnětací stroje, kompresory pro ledničky, kuchyňské elektrické drtiče, loupací stroje, míchací stroje, mixéry (stroje), mlýnky na kávu, jiné než na ruční pohon, mlýnky na pepř jiné než na ruční pohon, mlýnky pro použití v domácnosti na jiné než ruční pohon, myčky nádobí, parní čističe, parní mopy, pračky (na prádlo), přístroje na sycení nápojů, přístroje na sycení vody, sáčky do vysavačů, stroje na krájení chleba, stroje na mletí masa, stroje na ždímání prádla, stříhací stroje, šicí stroje; (8) brousky, dětské jídelní lžice, vidličky a nože, elektrické manikurní soupravy, elektrické pilníky na nehty, hmoždíře (ruční nástroje), holící strojky, elektrické i neelektrické, jídelní příbory (nože, vidličky a lžice), keramické nože, kráječe na krájení ovoce na díly, kráječe na pizzu, ne elektrické, kráječe na zeleninu, kráječe sýrů, ne elektrické, kráječe vajec, ne elektrické, krepovací žehličky (na vlasy), kuchyňské kráječe (mandoliny), kuchyňské sekáčky, kulmy na vlasy, laserové přístroje na odstraňování chloupků, (ne pro lékařské účely), leštičky na nehty, elektrické i neelektrické, lžice, malé kuchyňské nože (na loupání), naběračky (ruční náčiní), nástroje na broušení ostří, nástroje na ostření, nástroje na škrábání (ruční nástroje), nástroje na vyřiznutí tvaru (ruční nástroje), nože na zeleninu, nože, lžice, vidličky a nože z plastu, nožičské výrobky, nůžky (velké), nůžky, očílky, otvíráky na konzervy, ne elektrické, paličky (ruční nářadí), plátkovače sýrů, ne elektrické, porcovací nože a porcovací vidličky, sekáčky na led, sekáčky, soupravy na manikúru, soupravy na pedikúru, stolní vidličky, strojky na mletí masa (ruční), strojky na stříhání vlasů pro osobní potřebu, elektrické i neelektrické, struhadla na zeleninu, škrabky na odstraňování šupin z ryb, škrabky na zeleninu (ruční nástroje), špachtle a škrabky (ruční nástroje), štípací kleště, vykrajovače jádřinců z ovoce, zařízení na deplaci, elektrická i neelektrická, zastřihovače vousů, žehličky; (9) diagnostické přístroje, ne lékařské, indikátory množství, osobní váhy s analýzou hmotnosti, měřicí nástroje a zařízení, přístroje a prostředky pro měření, teploměry, ne lékařské, testovací přístroje, ne lékařské, váhy, váhy na principu zavěšené páky, video chůvičky, zařízení na měření tlaku; (10) inhalátory, masážní přístroje, sýgmomanometry přístroje pro monitorování tělesného složení, přístroje pro monitorování tělesného tuku, vibromasážní přístroje; (11) digestoře, domácí krby, dřevy, elektrická chladicí zařízení, elektrická osvětlení na vánoční stromky, elektrická topná tělesa, elektrická topná vlákna, elektrická zařízení pro vaření ve vakuu (sous-vide), elektrické čokoládové fontány, elektrické fritézy, elektrické hrnce Tajine, elektrické chladicí boxy, elektrické jogurtovače, elektrické kávovary, elektrické konvice, elektrické kuchyňské náčiní, elektrické parní hrnce, elektrické překapávače na kávu, elektrické příkrývky, ne pro lékařské účely, elektrické radiátory, elektrické samovary, elektrické stroje na výrobu sojového mléka, elektrické sušičky na ovoce, elektrické sušičky potravin, elektrické sušičky prádla, elektrické termonádoby, elektrické tlakové nádoby na vaření, elektrické topné koberece, elektrické vaflovače, elektrické varné desky, elektrické ventilátory pro osobní potřebu, elektrické vinotětky, elektricky vyhřívané nánožníky, elektricky vyhřívané oděvy, elektricky vyhřívané podušky, ne pro lékařské účely, elektricky vyhřívané ponožky, filtry do klimatizací, filtry na přípravu pitné vody, generátory mikrobublinek do koupelí, germicidní lampy na čištění vzduchu, grilovací rožně, grily (kuchyňské spotřebiče), grily s otočným rožněm, horkovzdušná zařízení, horkovzdušné fritézy, horkovzdušné trouby, chladicí přístroje a stroje, chladicí zařízení a stroje, chladničky, ionizační přístroje na úpravu vzduchu nebo vody, kamna (topná zařízení), klimatizační přístroje, klimatizační zařízení, kohouty a kohoutky, konstrukční rámy pro trouby a pece, kuchyňské digestoře, kuchyňské sporáky, lampy na nehty, mikrovlnné trouby (zařízení na vaření), mrazáky, multifunkční hrnce, napařovače oděvů, odvlhčovače vzduchu, ohříváče hrnků napájené z USB, ohříváče nohou, elektrické i neelektrické, ohříváče vody, opékače topinek, pekařské trouby, ponorné ohříváče, přístroje a stroje na čištění vody, přístroje a stroje na čištění vzduchu, přístroje a stroje na ohřívání vzduchu, přístroje a zařízení na vaření, přístroje na filtraci vody, přístroje na sušení, radiátory (vytápění), rošty na pečení (kuchyňské spotřebiče), směšovací vodovodní baterie, sporáky, stroje a přístroje na výrobu ledu, stroje na pečení chleba, stroje na přípravu chleba, stroje na přípravu zmrzliny, termofovy, toustovače, topné těleso, topné panely, UV lampy, ne pro léčebné účely, varné desky, ventilátory (klimatizace), vysoušeče vlasů, zahradní grily, zahřívací lahve, zvlhčovače vzduchu; (20)

krabice ze dřeva nebo plastu, obaly na obleky (uskladnění), obaly na oděvy (pro uložení oděvů), podnosy, ne kovové, polštáře (na spaní), ramínka na oděvy, věšáky (nábytek); (21) brčka na pití, cedníky pro použití v domácnosti, cukřenky, čajítka, čajové konvice, čajové servisy (stolní nádoby), dávkovače mýdla, dózy, boxy a nádoby pro použití v domácnosti a kuchyni, džbány, elektrické zubní kartáčky, filtry na kávu, ne elektrické, formy (kuchyňské potřeby), formy a tvořitka na led, formy na dorty, formy na pečení, fritovací hrnce, ne elektrické, hlavy k elektrickým zubním kartáčkům, hot pots (hrnce, pánve na vaření na stole), ne ohřívané elektrinou, hrnce, hrnce na vaření, hrnce Tajine, ne elektrické, hrníčky, hrnky, chňapky, chňapky (rukavice), jídelní soupravy (nádoby), karafy, kastroly, rendlíky, pánve z kameniny, kávové servisy (stolní nádoby), kbelíky s nástavci na ždímání mopů, kbelíky, kleště na salát, kleště na cukr, kleštičky na led, količky na prádlo, konvice na kávu, ne elektrické, koše pro použití v domácnosti, kotlíky, kovové nádoby na přípravu zmrzlín a ledových nápojů, krabičky na svačinu, kuchyňská prkénka na krájení, kuchyňská struhadla, kuchyňské dózy a krabičky, kuchyňské hmoždíře, kuchyňské mlýnky, ne elektrické, kuchyňské potřeby, kuchyňské potřeby pro domácnost, kuchyňské rošty na pečení, lahve, lahve na pití pro sportovní účely, lisy na česnek (kuchyňské potřeby), lisy na ovoce pro použití v domácnosti, ne elektrické, lopatky pro použití v domácnosti, louskáčky na ořechy, lžice na polévání (kuchyňské potřeby), misky, misky na ovoce, misky na salát, mísy, mísy na zeleninu, mašlovačky, šetče na potírání při pečení, mopy, naběračky na zmrzlinu, nádoby, nádoby z porcelánu, nádoby na chleba, nádoby na led, nádoby na odpad, nádoby na pití, nádoby na pivo, napínáky na obuv, nářadí pro vaření, ne elektrické, opakovaně použitelné silikonové kryty na potraviny, otočné sušáky na prádlo, otvíráky na lahve, pánve na smažení, papírové nebo plastové kelímky, parní hrnce (hrnce na vaření v páře), ne elektrické, pekáče, pepřenky, podložky na pečení, podložky pod (horké) nádoby, ne papírové nebo textilní, podložky pod hrnce (stolování), podtácky, ne papírové nebo textilní, pohárky na vejce, poklice, pokličky na hrnce, polévkové mísy, podšálky, talířky, prkénka na krájení chleba, překapávače na kávu, ne elektrické, přenosné chladicí boxy, ne elektrické, ruční mlýnky na kávu, ruční mlýnky na pepř, ruční mlýnky pro použití v domácnosti, ruční strojky na nudle, ruční strojky na výrobu těstovin, sady hrnců, sady kořenek, servírovací naběračky, skleněné dózy, sklenice (nádoby), sklenice na pití, slánky, stolní nádoby, nikoliv nože, vidličky a lžice, sušáky na prádlo, šálky, hrníčky, šlehače, ne elektrické, tepelně izolované nádoby, tepelně izolované nádoby na nápoje (termosky), tepelně izolované nádoby na pokrmy, termoizolační tašky, tlakové hrnce (autoklávy) na vaření, ne elektrické, trychtýře, tvarované potahy na žehlicí prkna, ústní sprchy na čištění zubů a masáž dásní, vaflovače, ne elektrické, vakuové lahve, varečky (kuchyňské náčiní), vykrajovače na těsto, výrobky z porcelánu, žehlicí prkna; (35) cílené zasilání reklamních materiálů, cílený marketing, marketing, online reklama v počítačové síti, PPC reklama, propagace, reklama, televizní reklama, venkovní reklama.

(511) 3, 4, 6, 7, 8, 9, 10, 11, 20, 21, 35

(540)

SIGURO

(111) **386383**

(220) 22.12.2020

(320) 22.12.2020

(442) 31.03.2021

(151) 08.07.2021

(730) **BIMEDA ANIMAL HEALTH LIMITED**, First Floor, The Herbert Building, The Park, Carrickmines, Dublin 18, D18K8Y4, IE

(740) Všeťečka Zelený Švorčík a partneři, advokátní a patentová kancelář, JUDr. Pavel Zelený, advokát, Hálkova 1406/2, Praha 2, Nové Město, 12000

(210) O-568741

(510) (5) veterinární farmaceutické přípravky a látky.

(511) 5

(540)

MILKOLYTE

(111) **386384**

(220) 06.01.2021

(320) 06.01.2021

(442) 31.03.2021

(151) 08.07.2021

(730) **Národní kulturní památka Vyšehrad**, V pevnosti 159/5b, Praha 2, 12000, CZ

(210) O-568867

(510) (6) upomínkové předměty vyrobené z kovů a jejich slitin spadající do této třídy; (16) periodické a neperiodické tiskoviny, fotografie, tiskárenské výrobky, brožury, letáky a upomínkové předměty s logem organizace z papíru spadající do této třídy; (21) upomínkové předměty vyrobené ze skla a porcelánu spadající do této třídy; (22) upomínkové textilní předměty, a to textilní dárkové tašky; (35) propagace činnosti organizace; (41) pořádání kulturních, vzdělávacích, badatelských akcí, vydavatelská činnost, pořádání kulturních nebo vzdělávacích výstav, vše spadající do této třídy.

(511) 6, 16, 21, 22, 35, 41

(540)



VYŠEHRAD*
NÁRODNÍ KULTURNÍ
PAMÁTKA

VYŠEHRAD* NÁRODNÍ KULTURNÍ PAMÁTKA

(111) **386385**

(220) 08.01.2021

(320) 08.01.2021

(442) 31.03.2021

(151) 08.07.2021

(730) **We Make Media, s. r. o.**, Italská 1583/24, Praha 2, Vinohrady, 12000, CZ
(740) Advokátní kancelář Ulrych, JUDr. Pavel Ulrych, advokát, Letohradská 755/50, Praha 7, Holešovice, 17000

(210) O-568925

(510) (9) stahovatelné elektronické publikace; (16) tištěné brožury, časopisy (periodika), katalogy, knihy, příručky (návodů) a oběžníky, tiskoviny, tištěné publikace, učební pomůcky s výjimkou přístrojů; (41) akademie (vzdělávání), dálkové vzdělávání, online vydávání elektronických knih a časopisů, pořádání a vedení konferencí, pořádání a vedení seminářů, pořádání a vedení symposií, předávání know-how (odborné vzdělávání), školní vzdělávání, vydávání knih vydávání textů, s výjimkou reklamních, výuka, vzdělávací služby.

(511) 9, 16, 41

(540)

Babákova sbírka

(111) **386386**

(220) 08.01.2021

(320) 08.01.2021

(442) 31.03.2021

(151) 08.07.2021

(730) **UO TEX, s.r.o.**, Sokolská 5, Ústí nad Orlicí, Kerhartice, 56204, CZ

(740) Ing. Dobroslav Musil, patentová kancelář, Ing. Dobroslav Musil, Zábřdovická 801/11, Brno, Zábřdovice, 61500

(210) O-568931

(510) (17) textilie pro tepelné a zvukové izolace; (19) geotextilie pro zelené střechy, textilní materiály pro stavení účely s funkcí filtrace, separace a retence vody; (24) textilie, netkané textilie, textilie pro filtraci, separaci a retenci vody.

(511) 17, 19, 24

(540)

GREENTECH

(111) **386387**

(220) 10.01.2021

(320) 10.01.2021

(442) 31.03.2021

(151) 08.07.2021

(730) **Green Paradise s.r.o.**, Vocelova 578/1, Praha 2, Vinohrady, 12000, CZ

(210) O-568948

(510) (30) polotovary a jednohubky na bázi cereálií, pekárenské výrobky, cukrovinky, čokoláda a zákusky, káva, čaj, kakao a jejich náhražky, led,

zmrzliny, mražené jogurty a sorbety, zmrzlinové nápoje, ledové nápoje na bázi čokolády, ledové nápoje na bázi kávy, chléb, chlebové sendvičové placky (wrap); (41) služby v oblasti vzdělávání, zábavy a sportu, hudební vystoupení, živá hudební vystoupení, organizování komediálních vystoupení, organizování konferencí, výstav a soutěží, umělecké výstavy, výstavy (pořádání -) pro kulturní účely; (43) poskytování jídla a nápojů, kavárna, dočasné ubytování, poskytování prostor pro konference, výstavy a setkání, poskytování prostor a zařízení na výstavy, hotely, ubytovny a penziony, prázdninové a turistické ubytování, služby ubytování se snídaní, poskytování ubytování na zvláštní příležitosti, gastronomické služby.

(511) 30, 41, 43

(540)

= U R A J I =

(111) **386388**

(220) 08.01.2021

(320) 08.01.2021

(442) 31.03.2021

(151) 08.07.2021

(730) **REKOCEM s.r.o.**, 1. máje 260, Třinec, Staré Město, 73961, CZ

(740) Jindyne s.r.o., U Statku 77, Mnichovo Hradiště, Hněvousice, 29501

(210) O-568951

(510) (1) chemické látky, chemické materiály a chemické přípravky a přírodní chemické prvky, chemické a organické sloučeniny; (35) služby velkoobchodu s chemickými látkami, chemickými materiály, chemickými přípravky, přírodními chemickými prvky, chemickými a organickými sloučeninami, obchodní zprostředkování ve věci obchodu s chemickými látkami, chemickými materiály, chemickými přípravky, přírodními chemickými prvky, s chemickými a organickými sloučeninami, služby kolektivního nakupování ve věci obchodu s chemickými látkami, chemickými materiály, chemickými přípravky, přírodními chemickými prvky, s chemickými a organickými sloučeninami, služby generálního zastoupení ve věci obchodu s chemickými látkami, chemickými materiály, chemickými přípravky, přírodními chemickými prvky, s chemickými a organickými sloučeninami, dovoz a vývoz chemických látek, chemických materiálů, chemických přípravků a přírodních chemických prvků, chemických a organických sloučenin, mediační a vyjednávací služby zaměřené na obchodní činnost, velkoobchodní objednávkové služby, dodavatelské služby pro třetí osoby [nákup výrobků a služeb pro jiné podniky], pomoc v obchodní a podnikatelské činnosti; (39) doprava a přeprava, pronájem v souvislosti s dopravou a skladováním.

(511) 1, 35, 39

(540)



(111) **386389**

(220) 11.01.2021

(320) 11.01.2021

(442) 31.03.2021

(151) 08.07.2021

(730) **RETAIL MONKEYS s.r.o.**, Jaurisova 515/4, Praha 4, Michle, 14000, CZ

(210) O-568966

(510) (20) nábytek a bytové zařízení spadající do této třídy; (35) reklamní, marketingové a propagační služby; (37) údržba a opravy nábytku; (42) návrhářství, počítačové služby spadající do této třídy, služby testování, služby ověřování a služby kontroly kvality, služby v oblasti informačních technologií spadající do této třídy, vědecké a technologické služby.

(511) 20, 35, 37, 42

(540)

RETAIL MONKEYS

(111) **386390**

(220) 13.01.2021

(320) 13.01.2021

(442) 31.03.2021

(151) 08.07.2021

(730) **Elephant Orchestra, s.r.o.**, Rohanské nábřeží 678/29, Praha 8, Karlín, 18600, CZ

(740) Mgr. PETR ŽIŽKA, advokátní kancelář, Mgr. Petr Žižka, Sedláčkova 209/16, Plzeň, Vnitřní Město, 30100

(210) O-569007

(591) Barevná

(510) (35) aktualizace reklamních informací v počítačové databázi, analýza reakce na reklamu a výzkum trhu, analýza reklamy, analýza účinnosti reklamy, digitální marketing, marketingové služby poskytované prostřednictvím digitálních sítí, cílený marketing, bannerová reklama, event marketing (získávání zákazníků pořádáním akcí), grafická úprava pro reklamní účely, indexace webových stránek pro obchodní nebo reklamní účely, informace o marketingu, informace nebo zprávy týkající se obchodu a marketingu, obchodní informační kanceláře (poskytující obchodní informace, např. o marketingu nebo demografických údajích), internetový marketing, poskytování marketingových informací prostřednictvím internetových stránek, informační služby vztahující se k reklamě, konzultační a poradenské služby a pomoc v oblasti reklamní, marketingové a propagační činnosti, kompilování reklam k použití na internetových webových stránkách, marketing, marketing v rámci vydávání softwaru, marketingové služby, marketingové služby v oblasti restaurací, marketingové služby v oblasti stomatologie, marketingové služby v oblasti cestování, marketingové služby ve vyhledávacích, návrh reklamních materiálů, navrhování reklamních brožur, navrhování marketingových průzkumů, obchodní asistence vztahující se k obchodnímu image, obchodní marketing (nikoli prodej), obchodní marketingové služby, obchodní propagace, reklama, odhady k marketingovým účelům, on-line propagace počítačových sítí a webových stránek, on-line inzerce v počítačové síti, on-line reklama prostřednictvím počítačových komunikačních sítí, on-line reklamní a marketingové služby, optimalizace návštěvnosti webových stránek, věrnostní, pobídkové a bonusové programy, rozšiřování reklamních, marketingových a propagačních materiálů, cílené zaslání reklamních materiálů, distribuce a šíření reklamních materiálů (letáků, prospektů, tištěných materiálů, vzorků), konzultace v oblasti reklamy a marketingu, poskytování a pronájem prostoru, času a médií pro reklamu, obchodní zprostředkovatelské služby a obchodní informace pro spotřebitele, obchodní konzultační a poradenské služby, obchodní analýzy, obchodní informační služby a průzkumy trhu, pomoc v obchodní a podnikatelské činnosti, management a administrativní služby, administrativní podpora a zpracování dat [služby], systematizace a správa dat; (36) finanční a peněžní služby a bankovní služby, digitalizované finanční služby pro maloobchod, finanční služby v oblasti investic, financování investic, finanční převody a transakce a platební služby, finanční údaje, finanční poradenské a konzultační služby, ekonomická a finanční analýza, ekonomické poradenské služby, ekonomické finanční výzkumné služby, finanční analýzy dat, finanční informace, finanční informační služby poskytované přístupem k počítačové databázi, finanční informační služby pro finanční instituce poskytované prostřednictvím počítačových sítí a satelitních přenosů, finanční informační služby pro fyzické osoby, finanční odborný posudek, finanční odhady; (38) počítačová komunikace a přístup k Internetu, poskytování přístupu k multimediálnímu obsahu on-line, poskytování přístupu k obsahu, webovým stránkám a portálům, komunikační služby pro přístup k databázi, poskytování přístupu a pronájem přístupového času k počítačovým databázím, poskytování přístupu do internetových (diskuzních) fór, poskytování přístupu do počítačových databází, poskytování přístupu k databázím na Internetu, poskytování přístupu k datům nebo dokumentům uloženým elektronicky v centrálních souborech za účelem dálkových konzultací, poskytování přístupu k platformám nebo portálům na Internetu, poskytování přístupu k webovým stránkám na Internetu nebo na jakýchkoliv jiných komunikačních sítích, poskytování přístupu ke stránkám na elektronické informační síti, poskytování přístupu na internetové portály třetím stranám.

sítích, poskytování přístupu ke stránkám na elektronické informační síti, poskytování přístupu na internetové portály třetím stranám.

(511) 35, 36, 38

(540)

TOP SLEVA.CZ

(111) **386391**

(220) 13.01.2021

(320) 13.01.2021

(442) 31.03.2021

(151) 08.07.2021

(730) **Elephant Orchestra, s.r.o.**, Rohanské nábřeží 678/29, Praha 8, Karlín, 18600, CZ

(740) Mgr. PETR ŽIŽKA, advokátní kancelář, Mgr. Petr Žižka, Sedláčkova 209/16, Plzeň, Vnitřní Město, 30100

(210) O-569009

(591) Barevná

(510) (35) aktualizace reklamních informací v počítačové databázi, analýza reakce na reklamu a výzkum trhu, analýza reklamy, digitální marketing, cílený marketing, bannerová reklama, event marketing (získávání zákazníků pořádáním akcí), grafická úprava pro reklamní účely, indexace webových stránek pro obchodní nebo reklamní účely, informace o marketingu, internetový marketing, informační služby vztahující se k reklamě, konzultační a poradenské služby a pomoc v oblasti reklamní, marketingové a propagační činnosti, kompilování reklam k použití na internetových webových stránkách, marketing, marketing v rámci vydávání softwaru, marketingové služby, marketingové služby v oblasti restaurací, marketingové služby v oblasti stomatologie, marketingové služby v oblasti cestování, marketingové služby ve vyhledávacích, návrh reklamních materiálů, navrhování reklamních brožur, navrhování marketingových průzkumů, obchodní asistence vztahující se k obchodnímu image, obchodní marketing (nikoli prodej), obchodní marketingové služby, obchodní propagace, reklama, odhady k marketingovým účelům, on-line propagace počítačových sítí a webových stránek, on-line inzerce v počítačové síti, on-line reklama prostřednictvím počítačových komunikačních sítí, on-line reklamní a marketingové služby, optimalizace návštěvnosti webových stránek, věrnostní, pobídkové a bonusové programy, rozšiřování reklamních, marketingových a propagačních materiálů, cílené zaslání reklamních materiálů, distribuce a šíření reklamních materiálů (letáků, prospektů, tištěných materiálů, vzorků), konzultace v oblasti reklamy a marketingu, poskytování a pronájem prostoru, času a médií pro reklamu, obchodní zprostředkovatelské služby a obchodní informace pro spotřebitele, obchodní konzultační a poradenské služby, obchodní analýzy, obchodní informační služby a průzkumy trhu, pomoc v obchodní a podnikatelské činnosti, management a administrativní služby, administrativní podpora a zpracování dat [služby], systematizace a správa dat; (36) finanční a peněžní služby a bankovní služby, digitalizované finanční služby pro maloobchod, finanční služby v oblasti investic, financování investic, finanční převody a transakce a platební služby, finanční údaje, finanční poradenské a konzultační služby, ekonomická a finanční analýza, ekonomické poradenské služby, ekonomické finanční výzkumné služby, finanční analýzy dat, finanční informace, finanční informační služby poskytované přístupem k počítačové databázi, finanční informační služby pro finanční instituce poskytované prostřednictvím počítačových sítí a satelitních přenosů, finanční informační služby pro fyzické osoby, finanční odborný posudek, finanční odhady; (38) počítačová komunikace a přístup k Internetu, poskytování přístupu k obsahu, webovým stránkám a portálům, komunikační služby pro přístup k databázi, poskytování přístupu a pronájem přístupového času k počítačovým databázím, poskytování přístupu do internetových (diskuzních) fór, poskytování přístupu do počítačových databází, poskytování přístupu k databázím na Internetu, poskytování přístupu k datům nebo dokumentům uloženým elektronicky v centrálních souborech za účelem dálkových konzultací, poskytování přístupu do multimediálního obsahu on-line, poskytování přístupu k platformám nebo portálům na Internetu, poskytování přístupu k webovým stránkám na Internetu nebo na jakýchkoliv jiných komunikačních sítích, poskytování přístupu ke stránkám na elektronické informační síti, poskytování přístupu na internetové portály třetím stranám.

(511) 35, 36, 38

(540)



- (111) **386392**
 (220) 14.01.2021
 (320) 14.01.2021
 (442) 31.03.2021
 (151) 08.07.2021
 (730) **INTERCOM Bratislava, s.r.o.**, Pod brehmi 2, Bratislava, 841 03, SK
 (740) Šindelka & Lachmannová advokáti s.r.o., Mgr. Karel Šindelka, Slavětínská 1146/39, Praha 9, Klánovice, 19014
 (210) O-569026
 (510) (11) vany, hydromasážní vany, vany pro sedací koupele, přenosné kabiny pro parní koupele, instalační materiál na vany, koupelnové armatury, bidety, trysky ke kohoutkům bránící rozstříku vodu, kohoutky na potrubí a kanalizaci, vodovodní zařízení, potrubí (části sanitárních zařízení), vodovodní potrubí, toalety (WC), dávkovače dezinfekce na toalety, dezinfekční přístroje, sprchy, zařízení na úpravu vody, zařízení na čištění odpadních vod, zařízení na filtrování vody, filtry na pitnou vodu, umyvadla, regulační ventily na regulaci hladiny v nádržích, zařízení a stroje na čištění nebo úpravu vody, bezpečnostní příslušenství pro vodovodní a plynová zařízení a potrubí, regulační příslušenství pro vodovodní a plynová zařízení a potrubí, kohouty a kohoutky, těsnění do vodovodních kohoutů a kohoutků, sanitární přístroje a zařízení, vysoušeče rukou do umýváren, ventilátory (součástí klimatizačních zařízení), toaletní (záchodové) mísy, záchodová sedátka, směšovací vodovodní baterie, regulační a bezpečnostní příslušenství pro vodovodní zařízení, přístroje a zařízení na změkčování vody, splachovací zařízení, zařízení pro přívod vody, sprchové kouty, dřezy, pisoáry, zařízení pro hydromasáže; (20) nábytek, stolky a skříňky s umyvadlem (nábytek), nekovové dávkovače ručníků upevněné, zrcadla, věšáky (nekovové nástěnné háčky), nekovové háčky na věšení oděvů, těsnící uzávěry nekovové, plastové odtokové ventily na vodovodní potrubí, vodovodní ventily nebo klapky z plastu, stojany na ručníky (nábytek), nekovová madla do vany, nekovové objímky na připevnění potrubí, sedátka do sprchy, sedátka do vaničky pro batolata, skříňky pod umyvadlo; (21) dávkovače mýdla, obaly na mýdlo, misky na mýdlo, držáky na mýdlo, dávkovače papírových ručníků, dávkovače šamponů, dávkovače toaletního papíru, zásobníky na kotoučový toaletní papír, dávkovače na sprchové gely, dávkovače čistících prostředků, zásobníky papírových ručníků, držáky toaletního papíru, držáky na houby, držáky na sklenice, držáky na sprchové gely, držáky na ručníky, nikoli ze vzácných kovů, kruhové věšáky na ručníky (koupelnové příslušenství), stojany na záchodové štětky, stojany na zubní kartáčky, sušáky na prádlo, otočné sušáky na prádlo, štětky na čištění záchodů, mycí houby.
 (511) 11, 20, 21
 (540)



- (111) **386393**
 (220) 14.01.2021
 (320) 14.01.2021
 (442) 31.03.2021
 (151) 08.07.2021
 (730) **Czech Craft Beers, a.s.**, Kytnerova 403/5, Brno, Medlánky, 62100, CZ
 (740) Mgr. Lukáš Dlabáček, patentový zástupce, Bolzanova 461/5, Brno, Černovice, 61800
 (210) O-569027
 (510) (16) psací potřeby a razítka, bloky s volnými listy, bločky účtenek, cenové visačky, cenovky, denní kalendáře, denní zápisníky, desky na dokumenty, diáře, dopisní papír (hotové výrobky), dárkové papírenské zboží, etikety z papíru nebo lepenky, hlavičkový dopisní papír, kartičky na dárkové balení,

knihy hostů, krabice na dokumenty, krabice na papírenské zboží, lepicí natištěné etikety, lepicí papírové etikety, lepicí podložky (papírenské výrobky), materiály na pečetění, nálepky (jako kancelářské potřeby), nástěnky (kancelářské potřeby), nástěnné kalendáře, návštěvní knihy, obaly (papírnícké výrobky), obálkový papír, obálky (papírnícké výrobky), označovací štítky, označovače na dokumenty, oznámení (papírenské výrobky), pamětní pečete, papír na etikety, papír na kopírování, papír na psaní, kancelářské potřeby, papírové ozdoby na večírky, papírové pečete, papírové složky, papírové štítky, pečetní vosk, plastové obálky, podložky na psací stůl, podnosy na třídění a počítání peněz, pohlednice, pokladní pásky, pořadače, rámečky na fotografie, fotografie, rámečky na obrázky vyrobené z lepenky, samolepky, složky na dokumenty, zápisníky a bloky, pivní tácky, papírové tácky pod pivní sklenice, plakáty, tiskoviny, katalogy, letáky, kartónové obaly, plastové obaly; (21) sklenice na pivo, džbány na pivo, džbánky na pivo, žejdlíky na pivo, korbele, korbele (půllitry), lahvičky, půllitrové sklenice, stojany na lahve, umělohmotné kelímky, tácky kromě papírových a látkových, pivní tácky, jiné než papírové nebo textilní, lahve, otvíráky na lahve; (32) pivo, nealkoholické pivo, sladové pivo, ochucené pivo, pšeničné pivo, pivovarnické výrobky, černé pivo (pivo z praženého sladu), ječmenné víno (pivo), pivo s příchutí kávy, stout (silné černé pivo), porter (silné černé pivo), světlé pivo (svrchně kvašené), piva z rukodělných pivovarů, pivo s nízkým obsahem alkoholu, root beer (nealkoholické pivo s rostlinnými výtažky), nealkoholické nápoje, přípravky k výrobě nápojů, IP A („India Pale Ale“), imitace piva, koktejly na bázi piva, ležák, nealkoholické nápoje s příchutí piva, nápoje na bázi piva, piva obohacená minerály, pivní mladina, sladina, chmelové výtažky pro použití při přípravě nápojů, chmelové výtažky pro výrobu piva, sladové sirupy do nápojů.

(511) 16, 21, 32

(540) **Lucky Bastard - prémiové řemeslné pivo**

- (111) **386394**
 (220) 14.01.2021
 (320) 14.01.2021
 (442) 31.03.2021
 (151) 08.07.2021
 (730) **Prokešová Pavlína, Dis.**, Písečná 451/6, Praha 8, Troja, 18200, CZ
 (210) O-569034
 (591) Barevná
 (510) (35) relokační služby pro firmy, poskytování informací o službách v oblasti relokace zaměstnanců; (36) realitní agentura, služby realitní kanceláře v oblasti rezidenčních nemovitostí, služby realitních kanceláří v oblasti komerčních nemovitostí, služby realitní kanceláře pro prodej a pronájem budov, služby realitní kanceláře pro prodej a pronájem firem, služby realitních kanceláří vztahující se k nákupu a prodeji pozemků, služby realitních kanceláří na pronájem pozemků, služby realitní kanceláře.
 (511) 35, 36
 (540)

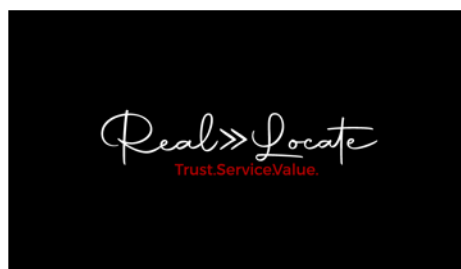

- (111) **386395**
 (220) 14.01.2021
 (320) 14.01.2021
 (442) 31.03.2021
 (151) 08.07.2021
 (730) **Albert Česká republika, s.r.o.**, Radlická 520/117, Praha 5, Jinonice, 15800, CZ
 (740) HAVEL & PARTNERS s.r.o., advokátní kancelář, Mgr. Ivan Rámeš, advokát, Na Florenci 2116/15, Praha 1, Nové Město, 11000

- (210) O-569056
(591) Barevná
(510) (29) drůbež, zejména porcovaná kuřata, drůbeží vnitřnosti, drůbeží játra, mražená drůbež, polotovary a hotová jídla obsahující převážně drůbeží maso, konzervy masové s převahou drůbežího masa, drůbeží bujón a bujónové koncentráty, drůbeží maso konzervované, drůbež konzervovaná chlazením či mražením, masové extrakty (drůbeží), polévky z drůbežího masa, zeleninové a drůbeží směsi na výrobu polévek, řeznické a uzenářské výrobky z drůbežího masa, masové pomazánky z drůbežího masa, paštiky z drůbežího masa.
(511) 29
(540)



- (111) **386396**
(220) 14.01.2021
(320) 14.01.2021
(442) 31.03.2021
(510) 08.07.2021
(730) **Albert Česká republika, s.r.o.**, Radlická 520/117, Praha 5, Jinonice, 15800, CZ
(740) HAVEL & PARTNERS s.r.o., advokátní kancelář, Mgr. Ivan Rámeš, advokát, Na Florenci 2116/15, Praha 1, Nové Město, 11000
(210) O-569057
(510) (29) drůbež, zejména porcovaná kuřata, drůbeží vnitřnosti, drůbeží játra, mražená drůbež, polotovary a hotová jídla obsahující převážně drůbeží maso, konzervy masové s převahou drůbežího masa, drůbeží bujón a bujónové koncentráty, drůbeží maso konzervované, drůbež konzervovaná chlazením či mražením, masové extrakty (drůbeží), polévky z drůbežího masa, zeleninové a drůbeží směsi na výrobu polévek, řeznické a uzenářské výrobky z drůbežího masa, masové pomazánky z drůbežího masa, paštiky z drůbežího masa.
(511) 29
(540) **Albertovo sedlácké kuře**

- (111) **386397**
(220) 18.01.2021
(320) 18.01.2021
(442) 31.03.2021
(510) 08.07.2021
(730) **Advokátní kancelář Hartmann, Jelínek, Fráňa a partneři, s.r.o.**, Sokolovská 5/49, Praha 8, Karlín, 18600, CZ
(210) O-569083
(510) (35) účetnictví, provozní účetnictví, administrativní účetnictví, vedení účetních knih, vedení účetnictví, daňové poradenství (účetnictví), poradenství týkající se daňového účetnictví, daňové konzultace (účetnictví), daňové plánování (účetnictví); (36) správa nemovitostí, sdružování nemovitostí, pronájem nemovitostí, pronajímání kanceláří [nemovitosti], zajišťování pronájmu nemovitostí, služby v oblasti nemovitostí, pronájem nemovitostí všeho druhu, pronájem a nájem nemovitostí, pronájem majetku, služby v oblasti pronájmu nemovitostí, správa (pozemků, nemovitostí), služby v oblasti správy majetku, služby správy nemovitostí týkající se kancelářských prostor; (45) advokátní a právní služby.
(511) 35, 36, 45
(540) **HJF**

- (111) **386398**
(220) 18.01.2021
(320) 18.01.2021
(442) 31.03.2021
(510) 08.07.2021
(730) **HBO Clinic, s.r.o.**, Světova 523/1, Praha 8, Libeň, 18000, CZ
(740) Ing. Michal Jupa, patentový zástupce, Na Baních 1385, Praha 5 - Zbraslav, 15600

- (210) O-569094
(510) (5) farmaceutika, léčiva, potravinové doplňky, vitamínové doplňky, výživové doplňky, antibakteriální přípravky, dezinfekční přípravky, balzámy pro lékařské účely, koloidní metalické antimikrobiální přípravky pro vnitřní i vnější použití, dietetické nápoje upravené pro lékařské účely, enzymatické přípravky pro lékařské účely, enzymatické přípravky pro zvěrolékařské účely, cukrovinky s léčivými přísadami, číhací soli, přírodní koupelové soli, chemické přípravky pro farmaceutické účely, kúry pro farmaceutické účely, léčivé čaje, chemické přípravky pro určení těhotenství, vitamínové přípravky, lubrikační přípravky, hygienické přípravky a výrobky, veterinární přípravky a výrobky, potravní doplňky a dietetické přípravky, zubní přípravky a výrobky, léčivé přípravky pro podporu a regeneraci střevní mikroflóry, dietetické potraviny upravené k léčebným účelům, výživové doplňky, bylinné čaje (léčivé nápoje), antikoncepční přípravky, léčivé přípravky pro intimní hygienu, farmaceutické látky na pokožku, čisticí přípravky na pokožku pro léčebné účely, léčivé pleťové vody a mléka k péči o pokožku, přípravky pro péči o ústní dutinu, léčivé přípravky do koupele, léky pro lidskou potřebu, léčivé byliny v sušené nebo konzervované formě, léčivé svíčky, obvažový materiál, náplasti; (44) lékařské služby, služby poskytující péči o hygienu a krásu osob a zvířat, provoz zdravotnického zařízení, provoz zdravotnického zařízení zaměřeného na hyperbarickou oxygenoterapii (kyslíkovou kúru), individuální příprava léčiva, adjustace lékových forem pro veřejnost, výdej léčiv, prostředků zdravotnické techniky, hygienických, kosmetických a ortopedických pomůcek, kontrola léčiv, poradenská činnost v oblasti léčiv a léčení osob a zvířat, lékařská praxe, služby spojené s lékařskou prevencí a péčí o hygienu a krásu osob, masérské, rekondiční a regenerační služby.
(511) 5, 44
(540)



- (111) **386399**
(220) 18.01.2021
(320) 18.01.2021
(442) 31.03.2021
(510) 08.07.2021
(730) **SORTEC EUROPE, s.r.o.**, Betliarska 4031/19, Bratislava - Petržalka, 851 07, SK
(740) A. Holas & partner, Patentová a známková kancelář, Ing. Mgr. Hana Holasová, Křížová 105/4, Brno, Staré Brno, 60300
(210) O-569101
(591) Barevná
(510) (35) reklamní služby, vydávání a aktualizace reklamních materiálů, pronájem reklamních materiálů, rozšiřování reklamních materiálů zákazníkům, rozšiřování reklamních sdělení, pronájem reklamních ploch, zveřejňování reklamních textů, obchodní management, obchodní administrativní, kancelářské práce, maloobchodní, velkoobchodní a zprostředkovatelská činnost v oblasti obchodu se zařízeními spotřební elektroniky, anténní a satelitní technikou, televizními a kabelovými rozvodmi, včetně doplňků a příslušenství uvedených výrobků, prodej softwaru, zprostředkovatelská činnost v oblasti reklamy; (37) instalace, údržba a opravy zařízení spotřební elektroniky, anténní a satelitní techniky, televizních a kabelových rozvodů a společných antén, poradenská a zprostředkovatelská činnost v oblasti instalace, údržby a oprav spotřební elektroniky, anténní a satelitní techniky, televizních a kabelových rozvodů a společných antén; (42) návrh a vývoj počítačového hardwaru a softwaru, poradenská a zprostředkovatelská činnost v oblasti elektrotechniky v rámci této třídy, zprostředkovatelská činnost v oblasti návrhu a vývoje počítačového hardwaru a softwaru.
(511) 35, 37, 42

(540)



(111) **386400**

(220) 18.01.2021

(320) 18.01.2021

(442) 31.03.2021

(151) 08.07.2021

(730) **Breitenbacherová Jolana Mgr.**, Lozibky 1466/52, Brno, Husovice, 61400, CZ

(210) O-569107

(510) (14) šperky, perly (bižuterie), plastová bižuterie, bižuterie a ozdoby, bižuterie na tělo, skleněná bižuterie (imitace drahokamů), drobná bižuterie z bronzu, bižuterie vyrobená z polodrahokamů, vyšívání textilní náramky (bižuterie), drobná bižuterie potažená drahými kovy, ozdobné předměty (bižuterie nebo klenoty) pro osobní použití, ostatní výrobky z drahých kovů a z drahých kamenů, jakož i z jejich imitací náležející do této třídy; (25) oděvy, závoje (oděvy), rukávnický (oděvy), pokrývky hlavy, čelenky (oděvy), šátky (oděvy), klobouky na společenské akce (oděvy), pulovry (oděvy), chlapecké oděvy, roláky (oděvy), šály (oděvy), flísové oděvy, oděvy pro volný čas, pánské oděvy, pánská konfekce, kožené pásky na oděvy, oděvy z imitací kůže, svrchní oděvy na rozzevení, oděvy z napodobenin kůže, svrchní oděvy pro dívky, fleecové vrchní oděvy, oděvy na bruslení, oděvy pro dívky, látkové pásky (oděvy), oděvy pro sport, chlapecké svrchní oděvy, dětské svrchní oděvy, oděvy na krasobruslení, dámské svrchní oděvy, opasky na oděvy, prošívání bundy (oděvy), kožešiny boa (oděvy), pletené zboží (oděvy), večerní společenské oděvy, štóly (oděvy), dámské oděvy, kožešiny (oděvy), svetry (oděvy), plážové oděvy, večerní oděvy, konfekční oděvy, gymnastické oděvy, cvičební oděvy, saka (oděvy), džínové oděvy, šortky (oděvy), topy (oděvy), domácí oděvy, kapuce (oděvy), spodničky (oděvy), body (oděvy), kalhotky dětské (oděvy), spodní prádlo (oděvy), kapsy pro oděvy, pytle na oděvy; (35) on line maloobchodní služby zaměřené na oděvy, obchodní služby a obchodní informace pro spotřebitele v oblasti zprostředkování obchodní činnosti s výrobky: oděvy, oděvy pro volný čas, cvičební oděvy, plážové oděvy, gymnastické oděvy, oděvy na bruslení, oděvy pro sport, džínové oděvy, topy (oděvy), flísové oděvy, oděvy z imitací kůže, spodničky (oděvy), domácí oděvy, body (oděvy), spodní prádlo (oděvy), pytle na oděvy, šátky, šály, dětské svrchní oděvy, dámské a pánské svrchní oděvy, prošívání bundy, pletené zboží (oděvy), svetry (oděvy), saka, šortky, roláky (oděvy), kalhotky dětské (oděvy), kojenecké oděvy, oděvy pro dívky, chlapecké oděvy, kožešiny (oděvy), večerní společenské oděvy, konfekční oděvy, oděvní doplňky, klobouky na společenské akce (oděvy), pokrývky hlavy, pánská obuv, dámská obuv, dětská obuv, společenská obuv, obuv pro volný čas, domácí obuv, obuv pro sport, opasky na oděvy, látkové a kožené pásky na oděvy, šperky, plastová bižuterie, bižuterie a ozdoby, bižuterie na tělo, skleněná bižuterie, vyšívání textilní náramky, ozdobné předměty pro osobní použití, ostatní výrobky z drahých kovů a drahých kamenů, jakož i jejich imitací, maloobchod a velkoobchod s výrobky: oděvy, oděvy pro volný čas, cvičební oděvy, plážové oděvy, gymnastické oděvy, oděvy na bruslení, oděvy pro sport, džínové oděvy, topy (oděvy), flísové oděvy, oděvy z imitací kůže, spodničky (oděvy), domácí oděvy, body (oděvy), spodní prádlo (oděvy), pytle na oděvy, šátky, šály, dětské svrchní oděvy, dámské a pánské svrchní oděvy, prošívání bundy, pletené zboží (oděvy), svetry (oděvy), saka, šortky, roláky (oděvy), kalhotky dětské (oděvy), kojenecké oděvy, oděvy pro dívky, chlapecké oděvy, kožešiny (oděvy), večerní společenské oděvy, konfekční oděvy, oděvní doplňky, klobouky na společenské akce (oděvy), pokrývky hlavy, pánská obuv, dámská obuv, dětská obuv, společenská obuv, obuv pro volný čas, domácí obuv, obuv pro sport, opasky na oděvy, látkové a kožené pásky na oděvy, šperky, plastová bižuterie, bižuterie a ozdoby, bižuterie na tělo, skleněná bižuterie, vyšívání

textilní náramky, ozdobné předměty pro osobní použití, ostatní výrobky z drahých kovů a drahých kamenů, jakož i jejich imitací, reklama, marketing a propagační služby, pomoc v obchodní a podnikatelské činnosti, management a administrativní služby.

(511) 14, 25, 35

(540)

HEY DANCE

(111) **386401**

(220) 19.01.2021

(320) 19.01.2021

(442) 31.03.2021

(151) 08.07.2021

(730) **Maňoušek Jaromír**, V domkách 198, Svitávka, 67932, CZ

(210) O-569120

(510) (35) zprostředkování obchodní činnosti v oblasti energetiky, obchodní informace pro spotřebitele v oblasti energetiky; (36) finanční a peněžní služby a bankovní služby; (42) poradenství v oblasti úspor energie.

(511) 35, 36, 42

(540)

**ŠE TŘI
ZA TŘI**

(111) **386402**

(220) 19.01.2021

(320) 19.01.2021

(442) 31.03.2021

(151) 08.07.2021

(730) **Diving Education Society s.r.o.**, U Nisy 853/18, Liberec, Liberec III-Jeřáb, 46007, CZ

(210) O-569150

(510) (16) manuály, příručky (manuály), manuály [návod], instruktážní manuály, vzdělávací manuály; (35) reklama, přímá marketingová reklama, reklama a propagace, reklama online, reklama a marketing, obchodní propagace, reklama, propagace cestování (reklama), propagace obchodu (reklama), reklama, marketing a propagační služby, reklama on-line v počítačové síti, online reklama prostřednictvím počítačových komunikačních sítí, reklama prostřednictvím elektronických médií a zejména internetu; (41) výuka potápění, školicí služby zaměřené na podmořské potápění, pronájem sportovní výstroje pro potápění, poskytování zařízení pro potápění, půjčování potápěčské výstroje, pronájem potápěčské výstroje, pronájem potápěčských přístrojů, pronájem potápěčského vybavení, výuka plavání, výuka fotografování, výuka (vyučování -), organizování potápěčských exhibicí, výuka záchranných technik, vzdělávání a výuka.

(511) 16, 35, 41

(540)



(111) **386403**

(220) 20.01.2021

(320) 20.01.2021

(442) 31.03.2021

(151) 08.07.2021

(730) **Bifé s.r.o.**, K Potoku 992, Sulice, Hlubočinka, 25168, CZ

(740) zaeRkované s.r.o., Vršovická 478/51, Praha 10, Vršovice, 10100

(210) O-569157

(510) (29) ořechové máslo, kokosové máslo, přepuštěné máslo, olej z dýňových semen pro potravinářské účely, kokosový olej, olivový olej, kořeněné oleje, ochucené oleje, oleje na vaření, zpracovaná semínka, jedlá semena (zpracovaná), jedlé ořechy (zpracované), organické tyčinky z ořechů nebo semínek, chuťovky na bázi zeleniny, chuťovky na bázi sušeného ovoce, nealkoholický vaječný likér; (30) káva, čaj, čajové směsi, kakao, bylinné přípravky na výrobu nápojů, pekárenské výrobky, výrobky z těsta připravené k pečení, sladké náplně a polevy, hotové dezerty, sladké pečivo, cukrářské výrobky, lívance, palačinky, vafle, perník, moučníky, zákusky, čajové zákusky, laskonky, koláče, dorty a sušenky, slané pečivo, quiche (slané koláče), sendviče, wrapy, čokoláda, pralinky, čokoládové pralinky, pralinky s tekutou náplní, zmrzlina, mražené jogurty, sorbety (zmrzlinové), želé (ovocné), cukrovinky, bombóny (cukrovinky), cereální tyčinky a energetické tyčinky, žvýkačky, med, výrobky z včelích produktů, přírodní sladidla, sirupy a melasa, zpracovaná semena používaná k dochucení potravin a nápojů; (35) merchandising, maloobchodní prodej zmrzliny, nanuků, zmrzlinových dortů, čokolády, marmelád a džemů, kávy, čaje a kakaa, cukrářských výrobků a cukrovinek, pekárenských výrobků, oleje, dýňového oleje a zpracovaných semínek, smetanových a krémových likérů, elektronický obchod (e-shop) a zprostředkování obchodu prostřednictvím komunikačních sítí (internetu) se zaměřením na zmrzlinu, nanuky, zmrzlinové dorty, čokoládu, marmelády a džemy, kávu, čaj a kakao, cukrářské výrobky a cukrovinky, pekárenských výrobků, oleje, dýňového oleje a zpracovaných semínek, smetanové a krémové likéry, podpora prodeje, obchodní nebo podnikatelské informace, obchodní poradenství vztahující se k franchisingu, psaní reklamních textů; (43) gastronomické služby, kavárny (služby), banketové služby, firemní akce (poskytování jídel a nápojů), cateringové služby, mobilní cateringové služby, delikatesy (restaurace), poradenské služby v oblasti kulinářského umění.

(511) 29, 30, 35, 43

(540)

BIFÉ STORE

(111) **386404**

(220) 20.01.2021

(320) 20.01.2021

(442) 31.03.2021

(151) 08.07.2021

(730) **Bifé s.r.o.**, K Potoku 992, Sulice, Hlubočinka, 25168, CZ

(740) zaeRkované s.r.o., Vršovická 478/51, Praha 10, Vršovice, 10100

(210) O-569161

(591) Barevná

(510) (29) ořechové máslo, kokosové máslo, přepuštěné máslo, olej z dýňových semen pro potravinářské účely, kokosový olej, olivový olej, kořeněné oleje, ochucené oleje, oleje na vaření, zpracovaná semínka, jedlá semena (zpracovaná), jedlé ořechy (zpracované), organické tyčinky z ořechů nebo semínek, chuťovky na bázi zeleniny, chuťovky na bázi sušeného ovoce, nealkoholický vaječný likér; (30) káva, čaj, čajové směsi, kakao, bylinné

přípravky na výrobu nápojů, pekárenské výrobky, výrobky z těsta připravené k pečení, sladké náplně a polevy, hotové dezerty, sladké pečivo, cukrářské výrobky, lívance, palačinky, vafle, perník, moučníky, zákusky, čajové zákusky, laskonky, koláče, dorty a sušenky, slané pečivo, quiche (slané koláče), sendviče, wrapy, čokoláda, pralinky, čokoládové pralinky, pralinky s tekutou náplní, zmrzlina, mražené jogurty, sorbety (zmrzlinové), želé (ovocné), cukrovinky, bombóny (cukrovinky), cereální tyčinky a energetické tyčinky, žvýkačky, med, výrobky z včelích produktů, přírodní sladidla, sirupy a melasa, zpracovaná semena používaná k dochucení potravin a nápojů; (35) merchandising, maloobchodní prodej zmrzliny, nanuků, zmrzlinových dortů, čokolády, marmelád a džemů, kávy, čaje a kakaa, cukrářských výrobků a cukrovinek, pekárenských výrobků, oleje, dýňového oleje a zpracovaných semínek, smetanových a krémových likérů, elektronický obchod (e-shop) a zprostředkování obchodu prostřednictvím komunikačních sítí (internetu) se zaměřením na zmrzlinu, nanuky, zmrzlinové dorty, čokoládu, marmelády a džemy, kávu, čaj a kakao, cukrářské výrobky a cukrovinky, pekárenských výrobků, oleje, dýňového oleje a zpracovaných semínek, smetanové a krémové likéry, podpora prodeje, obchodní nebo podnikatelské informace, obchodní poradenství vztahující se k franchisingu, psaní reklamních textů; (43) gastronomické služby, kavárny (služby), banketové služby, firemní akce (poskytování jídel a nápojů), cateringové služby, mobilní cateringové služby, delikatesy (restaurace), poradenské služby v oblasti kulinářského umění.

(511) 29, 30, 35, 43

(540)

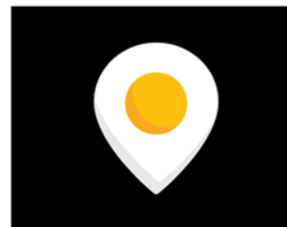

(111) **386405**

(220) 20.01.2021

(320) 20.01.2021

(442) 31.03.2021

(151) 08.07.2021

(730) **BEL**, 2, allée de Longchamp, 92150 Suresnes, FR

(740) Všeťečka Zelený Švorčík a partneři, advokátní a patentová kancelář, JUDr. Michal Havlík, Hálkova 1406/2, Praha 2, Nové Město, 12000

(210) O-569162

(591) Barevná

(510) (29) maso, drůbež a zvěřina, masové výtažky, párky, klobásy, salámy, šunka, ryby, koryši (neživí), výrobky z mořských plodů, měkkýši (neživí), sušené a vařené ovoce a houby, zeleninové konzervy, vařená jídla na bázi masa, ryb, ovoce, hub a zeleniny, želé, džemy, kompoty, vejce, mléko, maslo, sýr, sýrové speciality, jogurty, syrovátka a jiné mléčné výrobky, kakaové máslo, jedlé oleje a tuky, polévky, bujony, vývary, směsi na přípravu vývarů, polévek, bujonů, bramborové lupinky, ovocné saláty, zeleninové saláty, kulinářské přípravky na bázi masa, drůbeže, zvěřiny, masových výtažků, uzenin, šunky, ryb, rybích výtažků, koryšů (neživých), mořských plodů (neživých) a měkkýšů (neživých), vařená jídla a pomazánky na bázi masa, drůbeže, zvěřiny, masových výtažků, uzenin, šunky, ryb, rybích výtažků, koryšů (neživých), mořských plodů (neživých) a měkkýšů (neživých), vařená jídla a pomazánky na bázi výtažků z měkkýšů, výtažků z mořských plodů, výtažků z koryšů, vajec, hub, zeleniny, luštěnin, ovoce, květín (jedlé, zpracované), mléka, mléčných výrobků, sýra, másla, jogurtů, želé, džemů a/nebo kompotů, nápoje na bázi mléka, sójové mléko (náhražka mléka), nápoje vyrobené z mléčných výrobků, přípravky pro přípravu nápojů na bázi mléčných výrobků nebo jejich náhražek v rámci této třídy, instantní smetana do nápojů, nápoje z náhražek mléka, kokosové mléko, masové náhražky na rostlinné bázi, alternativy sýrů na rostlinné bázi, alternativy mléka na rostlinné bázi.

(511) 29

(540)



- (111) **386406**
(220) 20.01.2021
(320) 20.01.2021
(442) 31.03.2021
(151) 08.07.2021
(730) **Fool film s.r.o.**, Roháčova 188/37, Praha 3, Žižkov, 13000, CZ
(210) O-569175
(510) (38) televizní vysílání, televizní vysílání filmů, zpoplatněné televizní vysílání, vysílání televizních programů, rozhlasové vysílání, vysílání kabelové televize, vysílání kabelových televizních programů, vysílání rozhlasových programů, interaktivní televizní a rozhlasové vysílání, televizní vysílání pro mobilní telefony; (41) divadelní představení, hudební a pěvecká vystoupení, hudební představení, audiovizuální ukázkové prezentace, divadelní zábava, filmová a video produkce, audio a video nahrávací služby, tvorba televizních pořadů, služby zábavní agentury.

(511) 38, 41

(540)

Zasměj se

- (111) **386407**
(220) 20.01.2021
(320) 20.01.2021
(442) 31.03.2021
(151) 08.07.2021
(730) **Halaxová Eva Mgr. Bc.**, Dukelská 891/4, Olomouc, 77900, CZ
(740) Halaxová & Halaxová TETRAPAT, Mgr. Eva Halaxová, Jinonická 804/80, Praha 5, Košíře, 15800
(210) O-569186
(591) Barevná
(510) (9) přístroje a nástroje vědecké, námořní, geodetické, fotografické, filmové, optické, přístroje pro vážení, signalizaci, záchranu a přístroje pro vyučování, přístroje a nástroje pro vedení, přepínání, přeměnu, akumulaci, regulaci nebo řízení elektrického proudu, magnetické nosiče zvukových záznamů, gramofonové desky, automatické distributory a mechanismy pro přístroje a mince, zapisovací pokladny, počítačové stroje, hasicí přístroje, nahrané i nenahrané nosiče pro přenos záznamů, informací, obrazu a zvuku, zejména videokazety, CD-ROM, DVD; (16) papír, lepenka, reklamní, propagační a užitkové výrobky z papíru určené pro propagaci vlastní společnosti, tiskárenské výrobky a kartonážní výrobky, potřeby pro knižní vazby, fotografie, papírnické zboží, lepidla pro papírenství nebo domácnost, materiál pro umělce, štetce, psací stroje a kancelářské potřeby (vyjímaje nábytek), učební a vyučovací pomůcky s výjimkou přístrojů, plastické obaly (nezařazené do jiných tříd), tiskařské typy, štočky, reklamní, propagační a užitkové výrobky z papíru, etikety, ubrousky, ručníky, tiskoviny, periodické i neperiodické publikace, informační, reklamní a propagační materiály v rámci této třídy určené pro propagaci vlastní společnosti, letáky, plakáty, prospekty, pohlednice, mapy, průvodce, dopisní obálky, přání, kalendáře, diáře, samolepící fólie, papírové a plastové tašky, sešity, skicáky, psací potřeby, těžítka, data a databáze na papírových nosičích, kancelářské výrobky, vstupenky; (35) propagační a inzertní činnost, marketing a reklama, pomoc při řízení obchodní činnosti, obchodní administrativy, kancelářské práce, mediální kampaně, politické kampaně, administrativy politické strany, propagace politické strany, organizování výstav komerčních a reklamních, průzkum veřejného mínění, hospodářské, ekonomické a politické prognózy, styk s veřejností; (38) poskytování informací prostřednictvím veřejných datových sítí, zejména Internet, telekomunikační služby, mobilní telekomunikační služby, provozování

mobilní telekomunikační sítě pro bezdrátový přenos hlasu a dat, služby mobilního připojení k síti Internet včetně vysokorychlostního připojení a přenosu hlasové služby přes internetový protokol, peer-to-peer komunikace, služby instant messaging, osobní komunikační služby, pager služby, služby elektronické pošty, sledování mobilních telefonů pomocí satelitních signálů a zjišťování polohy mobilních telefonů pomocí satelitních signálů, radio-paging, poskytování bezdrátového aplikačního protokolu (WAP), včetně služeb využívajících zabezpečeného komunikačního kanálu, hlasová pošta, pořádání videokonferencí, video-telefonní služby, služby zprostředkování přístupu ke všem druhům datových a informačních sítí a Internetu, služby textových a multimediálních zpráv, vytváření a poskytování telekomunikačních a komunikačních databází, služby pro umožnění spotřebitelům stahovat digitální obsah prostřednictvím sítí a serveru do osobní databáze, provozování on-line komunikačních fór; (41) nakladatelství a vydavatelství, ediční činnost, publikační činnost, agenturní činnost v oblasti politické a kulturní, služby v oblasti vzdělávání a osvěty, reportérské služby, organizování a vedení přednášek, konferencí, seminářů a kursů, lektorská činnost, pořádání společenských, kulturních, vzdělávacích, naučných, politických a sportovních akcí, organizování besed, přednášek, školení, výstav v rámci této třídy, přehlídek, veletrhů, plesů a veřejných shromáždění, výchovné aktivity.

(511) 9, 16, 35, 38, 41

(540)



- (111) **386408**
(220) 21.01.2021
(320) 21.01.2021
(442) 31.03.2021
(151) 08.07.2021
(730) **Advokátní kancelář Hartmann, Jelínek, Fráňa a partneři, s.r.o.**, Sokolovská 5/49, Praha 8, Karlín, 18600, CZ
(210) O-569195
(510) (35) účetnictví, provozní účetnictví, administrativní účetnictví, vedení účetních knih, vedení účetnictví, daňové poradenství (účetnictví), poradenství týkající se daňového účetnictví, daňové konzultace (účetnictví), daňové plánování (účetnictví); (36) správa nemovitostí, sdružování nemovitostí, pronájem nemovitostí, pronajímání kanceláří [nemovitostí], zajišťování pronájmu nemovitostí, služby v oblasti nemovitostí, pronájem nemovitostí všeho druhu, pronájem a nájem nemovitostí, pronájem majetku, služby v oblasti pronájmu nemovitostí, správa (pozemků, nemovitostí), služby v oblasti správy majetku, služby správy nemovitostí týkající se kancelářských prostor; (45) advokátní a právní služby.

(511) 35, 36, 45

(540)

Hartmann, Jelínek, Fráňa

- (111) **386409**
(220) 21.01.2021
(320) 21.01.2021
(442) 31.03.2021
(151) 08.07.2021
(730) **JOALYA land s.r.o.**, č. p. 1262, Bystřice, 73995, CZ
(740) Ing. Petr Soukup, tř. Svobody 43/39, Olomouc, 77900
(210) O-569215
(510) (3) brousíci přípravky, čisticí prostředky a vonné přípravky, kosmetické přípravky, parfumerie, přípravky pro osobní hygienu, kosmetické přípravky pro péči o zvířata, krejčovský vosk a ševcovská smůla, vonné oleje a aromatické výtažky, přípravky pro osobní hygienu a kosmetické přípravky, přípravky pro ústní hygienu, deodoranty a antiperspiranty, líčidla, mýdla a mycí gely, přípravky do koupele, přípravky na odstraňování ochlupení a holicí přípravky, přípravky pro péči o pleť, přípravky pro péči o vlasy a

přípravky na holení, kosmetika na vlasy, vlasová kosmetika, vlasová tonika, vlasové balzámy, vlasové gely, vlasové kondicionéry, vlasové masky, vlasové oleje, vlasové vody, vody a mléka na posílení vlasů, voskové kúry na vlasy, vosky na úpravu účesu, výrobky na barvení vlasů, zesvětlovací přípravky na vlasy, zjemňující přípravky na vlasy, přípravky na tónování vlasů, šampony, přípravky na čištění a mytí vlasů, přípravky na kadeření vlasů, přípravky na ondulaci, lak na vlasy, neutralizační přípravky na vlasy, ochranné pěny na vlasy, odbarvovač na vlasy, barvicí přípravky na vlasy, dětské šampony, čisticí prostředky pro vozidla, prášek do myčky na nádobí, přípravky na čištění a leštění kůže a obuvi, vonné přípravky pro domácnost; (5) hygienické přípravky a výrobky spadající do této třídy, léčiva a veterinární přípravky a výrobky, potravní doplňky a dietetické přípravky, přípravky proti rostlinným a živočišným škůdcům, zubní přípravky a výrobky spadající do této třídy, potraviny pro batolata, potravní doplňky pro zvířata, absorpční výrobky pro osobní hygienu, deodoranty a osvěžovače vzduchu, dezinfekční a antiseptické přípravky, dětské pleny a pleny pro inkontinentní osoby, dámské hygienické výrobky, diagnostické přípravky, farmaceutické přípravky a přírodní léčiva, obvazy, obvazový materiál a aplikátory léčebných přípravků spadající do této třídy, živé orgány a tkáně pro chirurgické účely; (35) maloobchodní a velkoobchodní činnost v oblasti obchodu s výrobky výše uvedenými ve tř. 3, 5, export a import výrobků, provozování e-shopu s výrobky výše uvedenými ve tř. 3, 5, reklamní činnost, zprostředkovatelské obchodní služby, psaní reklamních textů, přímá poštovní reklama, vydávání reklamních textů, pronájem reklamních ploch, pronájem reklamního materiálu, online reklama v počítačové reklamní síti, předvádění zboží, marketing, průzkum trhu a marketingové studie, pořádání výstav pro obchodní či reklamní účely, profesionální obchodní poradenství, aktualizace a údržba dat v počítačových databázích, sběr údajů do počítačových databází, systematizace údajů do počítačových databází.

(511) 3, 5, 35
(540)

colorwin HAIR ELIXIR

(111) **386410**

(220) 25.01.2021
(320) 25.01.2021
(442) 31.03.2021
(151) 08.07.2021

(730) **Berenik Michal**, č. p. 14, Jivina, 26762, CZ

(740) Mgr. PETR ŽIŽKA, advokátní kancelář, Mgr. Petr Žížka, Sedláčkova 209/16, Plzeň, Vnitřní Město, 30100

(210) O-569275

(510) (20) sochy, figurky, umělecké předměty a ozdoby a dekorativní předměty vyrobené z materiálů jako dřevo, vosk, sádra nebo umělá hmota, zahrnuté v této třídě, akční dekorativní figurky ze dřeva, busty ze dřeva, vosku, sádry nebo umělých hmot, dekorace vyrobené ze dřeva, dřevěné dekorace na střed stolu, dřevořezby, figuríny vyrobené ze dřeva, figurky (sošky) ze dřeva, vosku, sádry nebo plastu, křivice ze dřeva, vosku, sádry nebo plastu (jiné než šperky), lepicí nástěnné dekorace ze dřeva, makety (ozdoby) ze dřeva, modely figurek ze dřeva (ozdoby), modely letadel ze dřeva (ozdoby), modely vozidel ze dřeva (ozdoby), modely zvířat ze dřeva (ozdoby), nástěnné dekorace ze dřeva, ozdobné plastiky vyrobené ze dřeva, nábytek a bytové zařízení zařazené v této třídě, nekovové bedny na nářadí (prázdné), almary, bedny (nekovové), bedny (truhly), besídky (nábytek), nekovová bezpečnostní vrátka pro miminka, děti a domácí zvířata (nábytek), čajové stolky, části nábytku, čelní desky skříní, dekorativní dřevěné panely (nábytek), dekorativní obvodové lišty ze dřeva na nábytek, desky pracovních stolů/pultů, desky stolů, dětská vrátka, dětský nábytek, domácí zařízení bytu, dřevěné bedny na ukládání hraček, dřevěné části nábytku pro elektrické přístroje, dřevěné desky k nábytku, dřevěné police a regály (nábytek), dřevěné police (nábytek), dřevěný nábytek, dřevěný nábytek pro domácnost, interiérový nábytek, jídelní stoly, jídelní židle, komody, kuchyňské nábytkové stěny, laťkový nábytek, lavice, lehátka, nábytek pro domácnost, kancelář a zahrada, nástěnné police (konstrukce) z nekovových materiálů, nekovové police (nábytek) pro účely skladování, podstavce (nábytek), pohovky ze dřeva, police ke skladování vyrobené převážně ze dřeva (nábytek), police na knihy, police (volně stojící nábytek), skládací stoly, skladovací police, skříně jako nábytek, dřevěné sudy, dřevěné skřínky; (35) maloobchodní prodej nábytku, maloobchodní služby zaměřené na prodej nábytku, velkoobchodní prodej nábytku; (40) výroba nábytku na zakázku, montáž výrobků pro třetí osoby, ruční práce (zakázková výroba), truhlářství (výroba na zakázku), tvarování nábytku, výroba nábytku na zakázku a podle specifikace třetích osob, umělecké truhlářství (výroba na zakázku).

(511) 20, 35, 40
(540)

(111) **386411**

(220) 25.01.2021
(320) 25.01.2021
(442) 31.03.2021
(151) 08.07.2021

(730) **Pavelka s.r.o., advokátní kancelář**, Jugoslávská 620/29, Praha 2, Vinohrady, 12000, CZ

(210) O-569276

(510) (35) obchodní služby a informace pro spotřebitele, pomoc v obchodní a podnikatelské činnosti, management a administrativní služby, reklama, marketing a propagační služby, reklamní, marketingové a propagační služby; (45) bezpečnostní služby, záchranné služby, služby ostrahy a vymáhací služby, osobní a společenské služby, politické služby, právní služby.

(511) 35, 45
(540)

PAVELKA
ADVOKÁTNÍ KANCELÁŘ

(111) **386412**

(220) 25.01.2021
(320) 25.01.2021
(442) 31.03.2021
(151) 08.07.2021

(730) **HLDK s.r.o.**, č. p. 258, Soběšovice, 73938, CZ

(210) O-569294

(510) (6) kovové dveřní kliky; (9) senzory, měřicí senzory, senzory vibrací, světelné senzory, digitální senzory, tepelné senzory, elektronické zámky, elektronické ovladače, reproduktory, domácí reproduktory, přenosné reproduktory, bezdrátové reproduktory, osobní reproduktory, inteligentní reproduktory, inteligentní brány pro komunikaci, systémy pro inteligentní domácnost, počítačový software pro inteligentní domácnost, chytré hodinky; (11) elektrické čističky vzduchu, čističky vzduchu pro skříně s čistým vzduchem, čističky vzduchu pro boxy s čistým vzduchem, zvlhčovače vzduchu, zvlhčovače vzduchu do automobilů, zvlhčovače vzduchu na radiátory ústředního vytápění, zvlhčovače vzduchu na radiátory ústředního topení, zvlhčovače vzduchu (zásobníky vody na ústřední topení), odvlhčovače vzduchu, stropní světla, nástěnná světla; (12) elektrokoloběžky (vozidla); (35) maloobchod a velkoobchod s výše uvedenými výrobky ve tř. 6, 9, 11 a 12.

(511) 6, 9, 11, 12, 35

(540)

SMOOT

(111) **386413**

(220) 26.01.2021

(320) 26.01.2021

(442) 31.03.2021

(151) 08.07.2021

(730) **Swagat s.r.o.**, Zličínská 388/3, Praha 6, 16100, CZ

(210) O-569308

(591) Barevná

(510) (3) balzámy, jiné než pro léčebné účely, barva na tělo pro kosmetické účely, barva na vlasy, basma, bergamotový olej, deodorační mýdla, éterické oleje, henna (kosmetické barvivo), jasmínový olej, kosmetické krémy, kosmetické masky, kosmetické tužky, levandulová voda, levandulový olej, mandlové mýdlo, mandlový olej, mýdla, vonné tyčinky; (29) arašídové máslo, datle, džemy, extra panenský olivový olej, falafel, humus, jedlé tuky, kokosové máslo, kokosové mléko, kokosový olej, kompoty, konzervovaná zelenina, konzervované fazole, konzervované sojové boby pro potravinářské účely, konzervovaný česnek, konzervovaný zázvor, máslo, mléčné výrobky, mražené ovoce, nakládaný zázvor, nakládaný česnek, ochucené ořechy, polévky, potravinářské oleje, rajčatová šťáva, rajčatové pyré, rajčatový protlak, rozinky, sezamový olej, potravinářský, sojové mléko, sušené mléko, sušený kokos, sýr cottage, tahini; (30) anýz, badyán, bulgur, cukr, čaj, čatni, ochucovadla, fazolová mouka, harissa, hořčice, hořčičná mouka, hřebíček, instantní rýže, ječná mouka, jedlá soda, kakao, kari (koření), káva, kečup, koření, kuchyňská sůl, kukuřičná mouka, kurkuma, kuskus (semolina), kypřící prášek do pečiva, mouka, muškátový oříšek, nudle (reonicello), ocet, omáčky (dochucovadla), ořechová mouka, palmový cukr, paprika (koření), pepř, potravinářské esence, pšeničná mouka, rajčatová omáčka, rýže, ságo, sezamová semínka, skořice, sojová mouka, sojová omáčka, suchary, sušenky, šafrán, tamarin, tapioka, tapioková mouka, zázvor mletý (koření), zázvorová pasta; (31) čerstvá cibule, čerstvá čočka, čerstvá zelenina, čerstvé arašidy, čerstvé fazole, čerstvé ovoce, čerstvý česnek, čerstvý hrách, čerstvý zázvor, kokosové ořechy, kukuřice, mandle, nezpracovaná rýže, nezpracovaná quinoa, nezpracovaný sezam, ořechy (plody skořápkovin), nezpracované, pšenice; (43) bary, bary s nabídkou vodní dýmky, bufety, jídelny, kavárny, restaurace, samoobslužné jídelny, samoobslužné restaurace, zajištění stravování.

(511) 3, 29, 30, 31, 43

(540)



(111) **386414**

(220) 26.01.2021

(320) 26.01.2021

(442) 31.03.2021

(151) 08.07.2021

(730) **Swagat s.r.o.**, Zličínská 388/3, Praha 6, 16100, CZ

(210) O-569309

(510) (3) balzámy, jiné než pro léčebné účely, barva na tělo pro kosmetické účely, barva na vlasy, basma, bergamotový olej, deodorační mýdla, éterické oleje, henna (kosmetické barvivo), jasmínový olej, kosmetické krémy, kosmetické masky, kosmetické tužky, levandulová voda, levandulový olej, mandlové mýdlo, mandlový olej, mýdla, vonné tyčinky; (29) arašídové máslo, datle, džemy, extra panenský olivový olej, falafel, humus, jedlé tuky, kokosové máslo, kokosové mléko, kokosový olej, kompoty, konzervovaná zelenina, konzervované fazole, konzervované sojové boby pro potravinářské účely, konzervovaný česnek, konzervovaný zázvor, máslo, mléčné výrobky, mražené ovoce, nakládaný zázvor, nakládaný česnek, ochucené ořechy, polévky, potravinářské oleje, rajčatová šťáva, rajčatové pyré, rajčatový protlak, rozinky, sezamový olej, potravinářský, sojové mléko, sušené mléko, sušený kokos, sýr cottage, tahini; (30) anýz, badyán, bulgur, cukr, čaj, čatni, ochucovadla, fazolová mouka, harissa, hořčice, hořčičná mouka, hřebíček, instantní rýže, ječná mouka, jedlá soda, kakao, kari (koření), káva, kečup, koření, kuchyňská sůl, kukuřičná mouka, kurkuma, kuskus (semolina), kypřící prášek do pečiva, mouka, muškátový oříšek, nudle (reonicello), ocet, omáčky (dochucovadla), ořechová mouka, palmový cukr, paprika (koření), pepř, potravinářské esence, pšeničná mouka, rajčatová omáčka, rýže, ságo, sezamová semínka, skořice, sojová mouka, sojová omáčka, suchary, sušenky, šafrán, tamarin, tapioka, tapioková mouka, zázvor mletý (koření), zázvorová pasta; (31) čerstvá cibule, čerstvá čočka, čerstvá zelenina, čerstvé arašidy, čerstvé fazole, čerstvé ovoce, čerstvý česnek, čerstvý hrách, čerstvý zázvor, kokosové ořechy, kukuřice, mandle, nezpracovaná rýže, nezpracovaná quinoa, nezpracovaný sezam, ořechy (plody skořápkovin), nezpracované, pšenice; (43) bary, bary s nabídkou vodní dýmky, bufety, jídelny, kavárny, restaurace, samoobslužné jídelny, samoobslužné restaurace, zajištění stravování.

(511) 3, 29, 30, 31, 43

(540)

Swagat Indian Grocers

(111) **386415**

(220) 27.01.2021

(320) 27.01.2021

(442) 31.03.2021

(151) 08.07.2021

(730) **Mikulášek Leoš**, Oblá 350/12, Brno, Nový Lískovec, 63400, CZ

(740) Kania, Sedláč, Smola s.r.o., Mendlovo náměstí 907/1a, Brno, Staré Brno, 60300

(210) O-569339

(510) (12) jízdní kola; (37) opravy a údržba jízdních kol; (40) zakázková výroba jízdních kol.

(511) 12, 37, 40

(540)



(111) **386416**

(220) 28.01.2021

(320) 28.01.2021

(442) 31.03.2021

- (151) 08.07.2021
(730) **Bentley Czech s.r.o.**, Počernická 272/96, Praha 10, Malešice, 10800, CZ
(210) O-569376
(510) (3) kosmetické přípravky; (5) veterinární přípravky a to pěny, postdipy a krémy na ošetření a očištění vemene.
(511) 3, 5
(540)

ApiBalm

- (111) **386417**
(220) 02.02.2021
(320) 02.02.2021
(442) 31.03.2021
(151) 08.07.2021
(730) **AMC Networks Central Europe s.r.o.**, Pobřežní 620/3, Praha 8, Karlín, 18600, CZ
(740) Dana Lukajová, patentový zástupce, Voršilská 130/10, Praha 1, Nové Město, 11000
(210) O-569460
(591) Barevná
(510) (35) poskytování a pronájem prostoru, času a médií pro reklamu, věrnostní, pobídkové a bonusové programy, služby obchodních výstav a veletrhů, rozšiřování reklamních marketingových a propagačních materiálů, konzultační a poradenské služby a pomoc v oblasti reklamní, marketingové a propagační činnosti, služby předvádění výrobků a vystavování zboží, reklamní služby v oblasti databází, příprava audiovizuálních prezentací pro reklamní použití, služby v oblasti obchodní propagace poskytované audiovizuálními prostředky, služby spolupráce s blogery, cílený marketing, poskytování prostor, času a médií pro reklamu, reklamní služby týkající se prodeje zboží, marketingové služby poskytované prostřednictvím digitálních sítí, digitální marketing, digitální reklamní služby, přímá marketingová reklama, příprava reklam na zakázku pro druhé, propagace prodeje, podpora prodeje s využitím audiovizuálních médií, podpora prodeje jiných osob, výroba zvukových nahrávek k reklamním účelům, reklama na elektronických reklamních tabulích, reklama prostřednictvím elektronických médií a zejména internetu, reklama v periodikách, brožurách a novinách, reklama v časopisech, služby v oblasti reklamy a inzerce prostřednictvím televize, rozhlasu, pošty, propagace, reklamní a propagační služby a související poradenství, sběr informací v oblasti reklamy, zajišťování reklamy, reklama na internetu pro třetí osoby, obchodní marketing (nikoli prodej), obchodně-propagační služby, příprava obchodních reklamních textů, reklamní služby v oblasti knih, tržní kampaně, marketing, marketingové služby v oblasti restaurací, příprava marketingových plánů, služby marketingové agentury, merchandising, propagace výrobků a služeb třetích stran prostřednictvím teleshoppingu, propagace zboží a služeb pro třetí osoby, příprava a realizace mediálních a reklamních plánů a koncepcí, vydávání tiskovin pro reklamní účely, elektronické publikování tiskovin pro reklamní účely, reklama online, propagace, reklama a marketing online webových stránek, online reklamní a marketingové služby, příprava a pořádání propagačních akcí, propagační služby, produkce a distribuce rozhlasové a televizní reklamy, rozhlasové a televizní reklama, reklamní služby rozhlasové a televizní reklamní agentury, reklama a marketing, reklamní a marketingové služby poskytované prostřednictvím blogů, reklamní a marketingové služby poskytované prostřednictvím komunikačních kanálů, vydávání reklamních, inzertních, propagačních materiálů, výroba reklamních filmů, příprava propagačních kampaní pro obchodní činnost, příprava reklam, sestavování inzerátů, bannerová reklama, reklamní a inzertní služby, telemarketing, televizní reklama, výroba teleshoppingových programů, produkce televizních a rozhlasových reklam, výroba reportážních reklam, zprostředkování uvádění výrobků na trh, výroba videonahrávek pro reklamní účely, výroba vizuálních reklamních materiálů; (38) telekomunikační služby, služby rozhlasového a televizního vysílání, digitální přenosy audio a video dat, přenos audio a video obsahu prostřednictvím satelitu, automatický přenos digitálních dat s využitím telekomunikačních kanálů, digitální přenos dat, dodávání digitálních, audio a/nebo videozáznamů prostřednictvím telekomunikací, služby v oblasti digitálních telekomunikačních sítí, video přenosy prostřednictvím digitálních sítí, služby v oblasti digitální komunikace, telekomunikační služby vztahující se k elektronickému obchodování, služby v oblasti elektronického přenosu obrazu, provozování elektronických komunikačních sítí, poskytování přístupu k elektronickým komunikačním sítím a elektronickým databázím, přenos zvuku a obrazu prostřednictvím satelitních nebo interaktivních multimediálních sítí, přenos zvuku, videa a informací, přenos zvukových nebo vizuálních nahrávek prostřednictvím

sítí, služby přenosu hlasu a dat, síťový přenos zvuku, obrazu, signálů a dat, kabelový přenos zvuku, obrazu, signálů a dat, přenos zvuku, obrazu, signálů a dat prostřednictvím satelitu, přenos zvuku prostřednictvím interaktivních multimediálních sítí, zaslání zpráv (přenos), telekomunikační informace (včetně webových stránek), přenos informací pro domácí účely, přenos informací dálkopisem, satelitem, služby přenosu informací prostřednictvím digitálních sítí, interaktivní telekomunikační služby, přenos interaktivních průvodců televizními programy, služby v oblasti datové komunikace přístupné prostřednictvím hesla, telematické služby přístupné prostřednictvím hesla, komunikace přes mezinárodní telekomunikační síť, poradenství v oblasti komunikačních sítí, retransmise (opětovný přenos) obrazu přes satelit, přenos obrázků satelitem, komunikační služby, komunikační služby pro elektronický přenos obrazu, mobilní mediální služby ve formě elektronického přenosu obsahu zábavních médií, služby mobilní telekomunikační síť, poskytování informací vztahujících se k mediálními komunikacím, přenos dat, zvuku a obrazu prostřednictvím satelitu, přenos zvuku a obrazu prostřednictvím satelitu, provozování televizních vysílačů mezi zemí a satelity, příjem televizních programů pro následný přenos předplatitelům, satelitní přenos televizních programů, služby přenosu textu prostřednictvím televizní obrazovky, přenos videofilmů, nahrávání videí, interaktivní přenos videa po digitálních sítích; (41) zvuková, obrazová a multimediální produkce a fotografie, poskytování audio a vizuálních médií prostřednictvím komunikačních sítí, příprava a organizace akcí s ochutnávkou vína pro zábavní účely, služby konferenciéra pro večírky a speciální akce, produkce živých televizních programů, produkce živých televizních zábavních programů, produkce živých televizních vzdělávacích programů, uvádění předem nahraných zábavních pořadů, příprava titulků pro filmy, organizování festivalů, filmové projekce, filmová zábava, obrazové zpravodajství, organizování slavnostních společenských akcí, poskytování prostorů na zábavu, uvádění produkci nenáročné zábavy, služby pořádání nenáročné zábavy, satelitní televizní show, satelitní televizní seriály, konkurzy pro televizní talentové soutěže, konkurzy pro televizní soutěžní programy, poskytování filmů bez možnosti stažení, poskytování filmů bez možnosti stažení prostřednictvím přenosu videa na objednávku, poskytování filmů a televizních programů bez možnosti stažení prostřednictvím placené televize, poskytování filmů bez možnosti stažení a televizních programů prostřednictvím televizních placených kanálů, poskytování televizních programů bez možnosti stažení prostřednictvím přenosu videa na objednávku, služby v oblasti lidové zábavy, filmové předváděcí akce pro instruktážní účely, on-line interaktivní zábava, poskytování on-line audio obsahu bez možnosti stažení, poskytování on-line obrázků bez možnosti stažení, poskytování online zábavy, poskytování on-line zábavy ve formě soutěžních pořadů, výroba rozhlasových a televizních programů, služby v oblasti poskytování rozhlasové a televizní zábavy, služby v oblasti produkce zábavních programů, organizování a uvádění představení, organizování představení, produkce estrád, plánování představení, zábava prostřednictvím televize přes internetový protokol, poskytování zábavy ve formě filmových klipů prostřednictvím webových stránek, poskytování videozábavy prostřednictvím webových stránek, zábava ve formě herních soutěží na pokračování, poskytování zábavy prostřednictvím podcastů, zábava ve formě televizních zpravodajských show, služby audiovizuálních ukázkových prezentací pro zábavní účely, organizování představení pro zábavní účely, zábavní služby ve formě televizních programů, příprava zábavních programů k vysílání, zábavní služby pro propojování uživatelů a audio a video nahrávek, zábavní služby zaměřené na sdílení audio a video nahrávek, zábavní služby ve formě interaktivních televizních programů, poskytování zábavních služeb prostřednictvím televize, poskytování zábavních služeb prostřednictvím videofilmů, organizování udílení televizních cen, poskytování televizních zpravodajských pořadů, poskytování informací o televizních programech, televizní zábava, produkce televizních zábavních her, poskytování informací týkajících se zábavy prostřednictvím televizních, širokopásmových, bezdrátových a on-line služeb, pořádání soutěží, prezentace video filmů, služby v oblasti video zábavy, digitální video, audio a multimediální zábavní vydavatelské služby, publikování časopisů v elektronické formě na internetu, vydávání elektronických publikací, multimediální vydávání elektronických publikací, vydávání elektronických knih a periodik na internetu, vydávání elektronických knih a časopisů on-line, vydávání elektronických časopisů, poskytování elektronických publikací, vydávání recenzí, elektronické online publikace periodik a knih, vydávání periodik a knih v elektronické formě, vydávání knížek (brožovaných), vydávání elektronických novin dostupných prostřednictvím globální počítačové sítě, publikování audioknih, služby vydávání informačních bulletinů, vydávání publikací, služby vydavatelství, služby vydavatelství (včetně vydávání elektronických publikací), vydávání manuálů, publikování a vydávání knih, multimediální

publikování knih, publikování a vydávání knih a časopisů, vydávání knih, konzultační služby vztahující se k vydávání knih, vydávání časopisů, konzultační služby vztahující se k vydávání časopisů, multimediální vydávání magazínů, multimediální publikování časopisů, žurnálů a novin, vydávání tiskovin, s výjimkou reklamních textů, vydávání tištěných výrobků v elektronické podobě, vydávání tištěných výrobků v elektronické podobě na internetu, multimediální publikování tiskárenských výrobků, vydávání tiskovin vztahujících se ke vzdělávání, vydávání instruktážní literatury, vydávání školicích manuálů, vydávání vzdělávacích knih, tvorba (psaní) vzdělávacího obsahu pro podcasty, poskytování elektronických publikací online bez možnosti stažení, poskytování on-line publikací, on-line vydavatelské služby, tvorba (psaní) podcastů, nakladatelské služby týkající se periodických a neperiodických publikací, s výjimkou reklamních textů, vydávání vědeckých informačních novin a časopisů, vydávání knih vztahujících se k televizním programům, služby vzdělávací, výchovné, zábavní a kulturní, výchova, vzdělávání, zábava, sportovní a kulturní aktivity.

(511) 35, 38, 41
(540)



(111) **386418**
(220) 03.02.2021
(320) 03.02.2021
(442) 31.03.2021
(151) 08.07.2021
(730) **PRO.MED.CS Praha a.s.**, Telčská 1, Praha 4, 14000, CZ
(740) **STUDENÁ - LABALESTRA**, advokátní a patentová kancelář, Mgr. Klára Labalestra, advokát, Na Poříčí 12, Praha 1, 11000
(210) O-569490
(591) Barevná
(510) (5) farmaceutické přípravky.
(511) 5
(540)



(111) **386419**
(220) 03.02.2021
(320) 03.02.2021
(442) 31.03.2021
(151) 08.07.2021
(730) **PRO.MED.CS Praha a.s.**, Telčská 1, Praha 4, 14000, CZ
(740) **STUDENÁ - LABALESTRA**, advokátní a patentová kancelář, Mgr. Klára Labalestra, advokát, Na Poříčí 12, Praha 1, 11000
(210) O-569492
(591) Barevná
(510) (5) farmaceutické přípravky.
(511) 5

(540)



(111) **386420**
(220) 03.02.2021
(320) 03.02.2021
(442) 31.03.2021
(151) 08.07.2021
(730) **PRO.MED.CS Praha a.s.**, Telčská 1, Praha 4, 14000, CZ
(740) **STUDENÁ - LABALESTRA**, advokátní a patentová kancelář, Mgr. Klára Labalestra, advokát, Na Poříčí 12, Praha 1, 11000
(210) O-569494
(591) Barevná
(510) (5) farmaceutické přípravky.
(511) 5
(540)

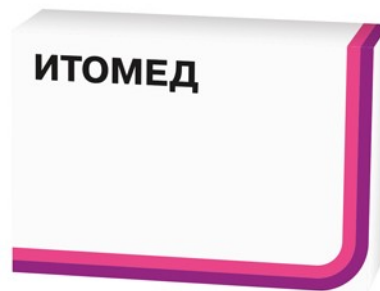

(111) **386421**
(220) 03.02.2021
(320) 03.02.2021
(442) 31.03.2021
(151) 08.07.2021
(730) **PRO.MED.CS Praha a.s.**, Telčská 1, Praha 4, 14000, CZ
(740) **STUDENÁ - LABALESTRA**, advokátní a patentová kancelář, Mgr. Klára Labalestra, advokát, Na Poříčí 12, Praha 1, 11000
(210) O-569496
(591) Barevná
(510) (5) farmaceutické přípravky.
(511) 5
(540)



(111) **386422**
(220) 03.02.2021

- (320) 03.02.2021
(442) 31.03.2021
(151) 08.07.2021
(730) **PRO.MED.CS Praha a.s.**, Telčská 1, Praha 4, 14000, CZ
(740) **STUDENÁ - LABALESTRA**, advokátní a patentová kancelář, Mgr. Klára Labalestra, advokát, Na Poříčí 12, Praha 1, 11000
(210) O-569498
(591) Barevná
(510) (5) farmaceutické přípravky.
(511) 5
(540)

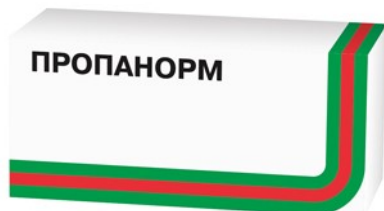

- (111) **386423**
(220) 03.02.2021
(320) 03.02.2021
(442) 31.03.2021
(151) 08.07.2021
(730) **PRO.MED.CS Praha a.s.**, Telčská 1, Praha 4, 14000, CZ
(740) **STUDENÁ - LABALESTRA**, advokátní a patentová kancelář, Mgr. Klára Labalestra, advokát, Na Poříčí 12, Praha 1, 11000
(210) O-569500
(591) Barevná
(510) (5) farmaceutické přípravky.
(511) 5
(540)



- (111) **386424**
(220) 03.02.2021
(320) 03.02.2021
(442) 31.03.2021
(151) 08.07.2021
(730) **PRO.MED.CS Praha a.s.**, Telčská 1, Praha 4, 14000, CZ
(740) **STUDENÁ - LABALESTRA**, advokátní a patentová kancelář, Mgr. Klára Labalestra, advokát, Na Poříčí 12, Praha 1, 11000
(210) O-569503
(591) Barevná
(510) (5) farmaceutické přípravky.
(511) 5

(540)



- (111) **386425**
(220) 03.02.2021
(320) 03.02.2021
(442) 31.03.2021
(151) 08.07.2021
(730) **RRB company s.r.o.**, Rybná 716/24, Praha 1, Staré Město, 11000, CZ
(740) Advokátní kancelář, Mgr. Petr Žižka, Mgr. Petr Žižka, Sedláčkova 209/16, Plzeň, Vnitřní Město, 30100
(210) O-569512
(591) Barevná
(510) (12) části a příslušenství dopravních prostředků, vozidla a dopravní prostředky, dopravní prostředky s koly, osobní motorová vozidla, elektrická vozidla, pozemní vozidla a dopravní prostředky, tažná zařízení na vozidla, přepravní vozidla bez posádky, automobilové stupačky, boční chrániče na vozidla, aerodynamické kryty na vozidla, adaptéry lišt stěračů vozidel, aerodynamické příslušenství pro karoserie vozidel, boční kryty jako konstrukční části vozidel, brzdová lanka na vozidla, brzdící systémy pro vozidla, boční dveře na vozidla, brzdová obložení, brzdové bubny, brzdové čelisti, brzdové čelisti vozidel, brzdové destičky do brzdových systémů vozidel, brzdové kotouče, brzdové segmenty pro vozidla, brzdové válce, brzdové technické vybavení pro vozidla, brzdové válce pro vozidla, brzdy kol, čalounění do vozidel, části a příslušenství pozemních vozidel, části brzd na vozidla, brzdové systémy pro vozidla a jejich části, části brzd pro vozidla vyrobené z materiálů s třecími vlastnostmi, části karoserií na vozidla, čepy náprav, chrániče proti poškrábání na vozidla, clony (pásy) na okna vozidel, diskové brzdy do pozemních vozidel, držáky na kelímky pro vozidla, držáky na nápoje do vozidel, dveřní kliky pro pozemní vozidla, elektrické zapalovače cigaret pro pozemní vozidla, elektronická poplašná zařízení proti krádeži do vozidel, elektronická zařízení proti krádeži do vozidel, elektronické brzdy pro vozidla, hlavice na řadící páky vozidel, kola, pneumatiky a pásy na pásová vozidla, adhezivní gumové záplaty na opravy duší, antistatické pásy na vozidla, běhouny na protektorování pneumatik, běhouny na protektorování pneumatik pro vozidla používaná ve stavebnictví, běhouny na protektorování pneumatik pro lesnická vozidla, držáky na pneumatiky, duše pneumatik, držáky rezervních kol automobilů, prostředky na ochranu dopravních prostředků proti odcizení, bezpečnostní a zabezpečovací zařízení a vybavení pro dopravní prostředky, hnací ústrojí, včetně motorů, pro pozemní vozidla, vozidla, auta, chladič přívěsy, chladič ruční vozíky, chladič vozíky, bezmotorové skládací vozíky na zavazadla, brzdové bubny pro vozidla, brzdové kotouče pro vozidla, brzdy pro vozidla, čalounění na sedadla vozidel, částečně přizpůsobené potahy na vozidla, části vnější karoserie vozidel, čelistíové spojky pozemních vozidel, čerpadla na stlačený vzduch (příslušenství vozidel), destičky kotoučových brzd do vozidel, dveře do vozidel, gumové řemeny do převodovek pozemních vozidel, homokinetické klouby (části vozidel), hřebeny řízení pro vozidla, hydraulické konektory pro vozidla, hydraulické obvody do vozidel, hydraulické rotační tlumiče pro vozidla, hydraulické řídicí systémy pro vozidla, interiérové panely do vozidel, izolované karosérie vozidel, izolované panely karosérií vozidel, kapsičky do interiéru vozidel, karoserie na motorová vozidla, kompenzační válce pro brzdy vozidel, konstrukční prvky karosérií, kovové laminované listové pružiny pro závěsy vozidel, kovové mřížky radiátorů pro vozidla, kovové vlečné kolíky pro vozidla, kožené čalounění pro vozidla, kryty otvorů pro reproduktory ve vozidlech, kulové klouby (části vozidel), kuželové brzdy pro pozemní vozidla, brzdové lamely pro vozidla, mřížky chladiče do vozidel, nádoby upravené k použití v interiéru vozidel, nápravy vozidel, nárazníky na vozíky, nekovové vzpěry jako části vozidel, obložení do vozidel, ochranné interiéry pro vozidla, ochranné kryty (tvarované) na vozidla, ochranné pásy na dveře vozidel, ochranné potahy na sedadla vozidel (přizpůsobené), okna do vozidel, opěradla na sedadla vozidel, opěrky hlavy na sedadla vozidel, palivová potrubí na vozidla, palivové nádrže vozidel, panely karoserií vozidel,

podvozky pro vozidla, potahy na automobilová sedadla, potahy na volanty vozidel, pružiny vozidel, pružiny tlumičů nárazu do vozidel, ramena náprav (části vozidel), ramena stěračů, rotory kotoučových brzd pro brzdové systémy vozidel, rozšíření podběhů, sady brzd pro vozidla, sedadla do vozidel, spoilery na proudění vzduchu pro vozidla, spodky karosérií vozidel, náhradní díly vozidel a součásti k nim spadající do této třídy; (35) maloobchodní prodej čistících předmětů, čistících přípravků, kovového zboží, paliv, baterií, akumulátorů, automobilového příslušenství a automobilových dílů, velkoobchodní prodej kovového zboží, maloobchod a velkoobchod s výše uvedenými výrobky ve třídě 12; (37) opravy a údržba částí podvozků a karosérií vozidel, služby autoservisů pro automobily, pro údržbu vozidel, pro opravy vozidel a pro opravy motorových vozidel, instalační a montážní služby, čištění, opravy a údržba, instalace a montáž alarmů, poplašných zařízení, zámků a zabezpečovacích zařízení, jejich údržba a opravy, údržba a opravy pneumatik, montáž a opravy pneumatik vozidel, výměna pneumatik, opravy, údržba, tankování a dobíjení vozidel, čištění automobilů, autoservisy (doplňování paliva a údržba), generální opravy motorů vozidel, instalace automobilového příslušenství, instalace příslušenství pro vozidla, instalace součástek pro vozidla, konzultace vztahující se k opravám vozidel, montáž náhradních dílů vozidel, montáž oken do motorových vozidel, opravy a pomoc při poruše vozidel, opravy a údržba motorových vozidel, jejich částí a motorů pro motorová vozidla a jejich částí, opravy automobilů, poradenské služby týkající se oprav motorových vozidel, poradenské služby v oblasti údržby vozidel, poradenské služby v oblasti oprav vozidel, poskytování informací ohledně oprav vozidel, provozování autoservisu a autoopraven se všemi službami s tím spojenými, které spadají do této třídy, montáž, servis, opravy a údržba pozemních dopravních prostředků a jejich příslušenství, montáž autodoplňků podle přání zákazníka, zprostředkování výše uvedených služeb ve tř. 37.

(511) 12, 35, 37
(540)



(111) **386426**
(220) 04.02.2021
(320) 04.02.2021
(442) 31.03.2021
(151) 08.07.2021
(730) **Česká republika - Ministerstvo životního prostředí, Vršovická**
1442/65, Praha 10, Vršovice, 10000, CZ
(210) O-569547
(591) Barevná
(510) (35) reklamní, marketingová a propagační činnost, tvorba reklamních a propagačních materiálů, prezentace podniků na webových stránkách, výstavách pro reklamní a obchodní účely, veletržích či reklamních plochách, cílený marketing, oceňování podniků, inzertní služby.
(511) 35
(540)



(111) **386427**
(220) 05.02.2021

(320) 05.02.2021
(442) 31.03.2021
(151) 08.07.2021
(730) **CIUR a.s.**, Malé náměstí 142/3, Praha 1, Staré Město, 11000, CZ
(740) **BOHEMIA PATENT, Ing. Jana Vandělíková, Petrská 1136/12, Praha 1, Nové Město, 11000**
(210) O-569553
(591) Barevná
(510) (16) papír a lepenka, tiskárenské výrobky, potřeby pro vazbu knih, fotografie, papírnické zboží a kancelářské potřeby s výjimkou nábytku, lepidla pro kancelářské potřeby nebo pro domácnost potřeby pro rýsování a kreslení a potřeby pro umělce, malířské štětce, instruktážní a výukové materiály, plastové archy, fólie a sáčky pro balení a obaly, tiskařské typy, štočky; (19) stavební materiály nekovové, omítky, též sanační a strukturální omítky, omítkové směsi i hotové, zateplené omítky (ne izolační), nátěrové hmoty pro stavebnictví, beton, břidlice, cement a cementové desky, nekovové dlaždice na podlahy, stěny a pro stavebnictví, protierozní textilie pro stavebnictví, geotextilie, netkané textilie a výztužné pletivo z textilních vláken pro stavební účely, malta, též suché maltové směsi, malta stavební, papír pro stavebnictví; (37) poradenská a konzultační činnost v oblasti stavebnictví, provádění staveb včetně jejich změn, udržovacích prací na nich a jejich odstraňování, čištění budov - vnějších povrchů i interiéru, aplikace omítky na budovy, provádění inženýrských staveb, stavebních informací, restaurování uměleckých děl, restaurování nábytku, restaurování a odsolování soch a kamenných reliéfů.
(511) 16, 19, 37
(540)



(111) **386428**
(220) 05.02.2021
(320) 05.02.2021
(442) 31.03.2021
(151) 08.07.2021
(730) **KRÁVA s.r.o.**, K Mokřinám 317, Kutná Hora, Malín, 28401, CZ
(740) **Advokátní kancelář Liška&Sabolová, s.r.o., Mgr. Lucie Sabolová, advokát, Jugoslávská 620/29, Praha 2, Vinohrady, 12000**
(210) O-569569
(510) (29) bramborové lupínky, bramborové lupínky s nízkým obsahem tuku, drůbež, droby, vnitřnosti, dršťky, hranolky, játra, játrová paštika, jedlé oleje, jedlé tuky, jelito, krvavá tlačěnka, klobásy, salámy, párky, koncentráty (bujóny, vývary), konzervy masové, krokety, maso, maso konzervované, masové extrakty, mléčné nápoje, mléčné výrobky, mléko, proteinové mléko, okurky nakládané, polévky, rajčatový protlak, slanina, sýry, šunka, tukové pomazánky, uzeniny, vejce, zvěřina, žlutek; (30) aromatické přípravky do potravin, hořčice, housky, chléb, chuťové přísady, jemné pečivo, kečup, koření, led na osvěžení, ledový čaj, masové šňávy (omáčky), nápoje kakaové, čokoládové a kávové, nápoje na bázi čaje, nové koření, omáčky (chuťové přísady), paprika (koření), pečivo s masovou náplní, pepř, pizzy, příchutě (aroma), příchutě do potravin, rajčatová omáčka, rohlíky, sendviče, skořice (koření), sladké pečivo, sušenky, sušenky máslové, těsta, těstoviny, zahušťovací přípravky na kuchyňské použití, zálivky (na ochucení), zálivky na saláty, zjemňovací látky (na maso), zmrzlina, žemle sladké, žvýkačky; (31) brambory čerstvé, bylinky čerstvé polévkové jako koření, cibule čerstvá (zelenina), hlávkový salát čerstvý, hospodářská zvířata, houby čerstvé, květinové cibule, okurky čerstvé, zvířata živá; (32) citronády, koktejly nealkoholické, minerální vody, ovocné šťávy nealkoholické, pivo, sirupy na výrobu nápojů, stolní vody, nealkoholické nápoje; (33) alkoholické nápoje obsahující ovoce, alkoholické nápoje s výjimkou pív, víno; (43) automaty (rychlé

občerstvení), bary, bufety, hotelové služby, jídelny a závodní jídelny, kavárny, motely, penziony, restaurace, zásobování (catering).
(511) 29, 30, 31, 32, 33, 43
(540)

a_la_FARMA

(111) **386429**
(220) 07.02.2021
(320) 07.02.2021
(442) 31.03.2021
(151) 08.07.2021
(730) **Weber Miroslav**, Tábor 2648/45, Brno, Královo Pole, 61200, CZ
(740) JUDr. Filip Králík, advokát, Kobližná 47/19, Brno, Brno-město, 60200
(210) O-569602
(591) Barevná
(510) (9) automobilové příslušenství, jmenovitě mikročipy ke zlepšení výkonu motoru v motorových vozidlech, elektronické přístroje k řízení procesu vstřikování paliva v motorových vozidlech; (37) montážní práce, jmenovitě údržba a montáž příslušenství automobilů, a to elektronických modulů ke zlepšení výkonu motoru v motorových vozidlech (chiptuning) a přístrojů k řízení procesu vstřikování paliva v motorových vozidlech; (42) softwarové programování k elektronické optimalizaci výkonu u spalovacích motorů, technický vývoj automobilového příslušenství, a to elektronických modulů ke zlepšení výkonu motoru v motorových vozidlech (chiptuning) a přístrojů k řízení procesu vstřikování paliva v motorových vozidlech.
(511) 9, 37, 42
(540)



(111) **386430**
(220) 08.02.2021
(320) 08.02.2021
(442) 31.03.2021
(151) 08.07.2021
(730) **Cihelna Slavkov s.r.o.**, U Mlýna 1552, Slavkov u Brna, 68401, CZ
(210) O-569605
(510) (35) pomoc v obchodní a podnikatelské činnosti, management a administrativní služby, obchodní služby a informace pro spotřebitele; (36) služby nemovitostní (realitní služby); (37) stavebnictví a demolice staveb.
(511) 35, 36, 37
(540)

CIHELNA
SLAVKOV

(111) **386431**
(220) 08.02.2021

(320) 08.02.2021
(442) 31.03.2021
(151) 08.07.2021
(730) **KROK CZ, v.o.s.**, Tovární 2247, Hranice, Hranice I-Město, 75301, CZ
(740) Advokátní kancelář CINK a partneři, s.r.o., JUDr. Ing. Pavel Cink LL.M., advokát, Veleslavínova 363/33, Plzeň, Vnitřní Město, 30100
(210) O-569616
(591) Barevná
(510) (9) ochranné rukavice; (25) pracovní oděvy, trička, polokošile, mikiny, bundy, pracovní obuv.
(511) 9, 25
(540)



(111) **386432**
(220) 08.02.2021
(320) 08.02.2021
(442) 31.03.2021
(151) 08.07.2021
(730) **Puralab s.r.o.**, Podnikatelská 552, Praha 9, Běchovice, 19011, CZ
(210) O-569617
(510) (1) chemické látky, chemické materiály a chemické přípravky a přírodní chemické prvky; (42) přírodovědné služby, služby v oborech vědy o Zemi.
(511) 1, 42
(540)

Puralab

(111) **386433**
(220) 08.02.2021
(320) 08.02.2021
(442) 31.03.2021
(151) 08.07.2021
(730) **Mirel Vratimov a.s.**, Mourová 114/7, Vratimov, 73932, CZ
(740) Ing. Pavel Nádvořník s.r.o., Klínová 620/1, Ostrava, Hulváky, 70900
(210) O-569628
(591) Barevná
(510) (16) pytle a balicí a obalové materiály a materiály pro skladování z papíru, lepenky nebo z plastů, obalové folie z plastických hmot, polypropylenové folie na balení, obaly na potraviny, termopapír, sáčky na balení vyrobené z biologicky rozložitelného plastu; (17) materiály určené k tlumení nárazů a obalové materiály, tlumiče vibrací, podlahové podklady pro regulaci zvuku, izolační podložky, izolační a bariérové výrobky a materiály, polypropylenové folie s výjimkou pro balení, gumové obaly, izolační folie, plastová vlákna pro použití při výrobě obalů, biologicky odbouratelné plastové folie pro balení; (21) biologicky rozložitelné kelímky na bázi papíroviny, misky, tácky pro domácnost, láhve, termoizolační obaly na potraviny.
(511) 16, 17, 21

(111) **386431**
(220) 08.02.2021

(540)



(111) **386434**

(220) 09.02.2021

(320) 09.02.2021

(442) 31.03.2021

(151) 08.07.2021

(730) **KRÁVA s.r.o.**, K Mokřinám 317, Kutná Hora, Malín, 28401, CZ

(740) Advokátní kancelář Liška&Sabolová, s.r.o., Mgr. Lucie Sabolová, advokát, Jugoslávská 620/29, Praha 2, Vinohrady, 12000

(210) O-569658

(510) (29) bramborové lupínky, bramborové lupínky s nízkým obsahem tuku, drůbež, droby, vnitřnosti, dršťky, hranolky, játra, játrová paštika, jedlé oleje, jedlé tuky, jelito, krvavá tlačěnka, klobásy, salámy, párky, koncentráty (bujóny, vývary), konzervy masové, krokety, maso, maso konzervované, masové extrakty, mléčné nápoje, mléčné výrobky, mléko, proteinové mléko, okurky nakládané, polévky, rajčatový protlak, slanina, sýry, šunka, tukové pomazánky, uzeniny, vejce, zvěřina, žloutek; (30) aromatické přípravky do potravin, hořčice, housky, chléb, chuťové přísady, jemné pečivo, kečup, koření, led na osvěžení, ledový čaj, masové šťávy (omáčky), nápoje kakaové, čokoládové a kávové, nápoje na bázi čaje, nové koření, omáčky (chuťové přísady), paprika (koření), pečivo s masovou náplní, pepř, pizzy, příchuť (aroma), příchuť do potravin, rajčatová omáčka, rohlíky, sendviče, skořice (koření), sladké pečivo, sušenky, sušenky máslové, těsta, těstoviny, zahušťovací přípravky na kuchyňské použití, zálivky (na ochucení), zálivky na saláty, zjemňovací látky (na maso), zmrzlina, žemle sladké, zvykačky; (31) brambory čerstvé, bylinky čerstvé polévkové jako koření, cibule čerstvá (zelenina), hlávkový salát čerstvý, hospodářská zvířata, houby čerstvé, květinové cibule, okurky čerstvé, zvířata živá; (32) citronády, koktejly nealkoholické, minerální vody, ovocné šťávy nealkoholické, pivo, sirupy na výrobu nápojů, stolní vody, nealkoholické nápoje; (33) alkoholické nápoje obsahující ovoce, alkoholické nápoje s výjimkou pív, víno; (43) automaty (rychlé občerstvení), bary, bufety, hotelové služby, jídelny a závodní jídelny, kavárny, motely, penziony, restaurace, zásobování (catering).

(511) 29, 30, 31, 32, 33, 43

(540)

Ála farmářka

(111) **386435**

(220) 10.02.2021

(320) 10.02.2021

(442) 31.03.2021

(151) 08.07.2021

(730) **Medico Energy s. r. o.**, Hlavní 1598/102, Aš, 35201, CZ

(210) O-569677

(510) (10) matrace k léčebným účelům; (20) matrace.

(511) 10, 20

(540)

EPV- Sleep Energy & BMS

(111) **386436**

(220) 10.02.2021

(320) 10.02.2021

(442) 31.03.2021

(151) 08.07.2021

(730) **Voráček Pavel Ing.**, Radčická 1107/86, Plzeň, Severní Předměstí, 30100, CZ

(740) Baroch Sobota, advokátní kancelář s.r.o., Mgr. Michal Sobota, Belgická 642/15, Praha 2, Vinohrady, 12000

(210) O-569686

(510) (31) výrobky zemědělské a lesní výrobky, zejména jabloně, čerstvé ovoce, zejména jablka, čerstvá zelenina.

(511) 31

(540)

fascinating

(111) **386437**

(220) 11.02.2021

(320) 11.02.2021

(442) 31.03.2021

(151) 08.07.2021

(730) **Fiala & Šebek - Visual Communications a.s.**, Na hradišti 392, Klecany, 25067, CZ

(740) Ing. Marcela Filipenská, Polní 302/32, Žďár nad Sázavou, Žďár nad Sázavou 2, 59102

(210) O-569721

(510) (33) alkoholické nápoje (s výjimkou piva), alkoholové výtažky, alkoholové trestí, přípravky k výrobě alkoholických nápojů, vína, lihoviny, likéry, destilované nápoje, předem namíchané alkoholické nápoje (s výjimkou nápojů na bázi piva), aperitivy, koktejly, energetické nápoje obsahující alkohol, rum, whisky, gin, vodka, cider; (35) propagační činnost, reklama, pomoc při řízení obchodní činnosti, obchodní administrativa, zprostředkování obchodu s výrobky uvedenými výše ve třídě 33 pro třetí strany, maloobchodní prodej výrobků uvedených výše ve třídě 33, velkoobchodní prodej výrobků uvedených výše ve třídě 33, prodej výrobků uvedených výše ve třídě 33 prostřednictvím e-shopu, zprostředkování obchodních a komerčních kontaktů v oblasti prodeje alkoholických nápojů.

(511) 33, 35

(540)

Legionář

(111) **386438**

(220) 11.02.2021

(320) 11.02.2021

(442) 31.03.2021

(151) 08.07.2021

(730) **Beechworks s.r.o.**, Lukavická 2792/3, Plzeň, Jižní Předměstí, 30100, CZ

(740) HAVEL & PARTNERS s.r.o., Mgr. Ivan Rámeš, Na Florenci 2116/15, Praha 1, Nové Město, 11000

(210) O-569737

(510) (9) brýlové obroučky, brýlové obroučky vyrobené z plastu; (16) plastové obaly, plastové tašky; (17) plastová 3D vlákna pro tisk; (20) plastové krabice, plastové sochy, plastový nábytek; (21) plastové výrobky, a to plastové nádoby, plastové hrnky, plastové lahve, plastové talíře a plastové květináče; (28) plastové hračky; (40) opětovné využití materiálů (recyklace odpadu), zpětné získávání materiálu z odpadu, poradenství vztahující se k recyklaci odpadu, služby recyklace odpadů, zpracování odpadů; (42) navrhování výrobků.

(511) 9, 16, 17, 20, 21, 28, 40, 42

(540)

LOGRE

(111) **386439**

(220) 12.02.2021

(320) 12.02.2021

(442) 31.03.2021

(151) 08.07.2021

(730) **Vzorová společnost 11, s.r.o.**, Mostová 2, Bratislava - mestská časť Staré Mesto, SK

(740) Hák, Janeček & Švestka, Patentová a známková kancelář, Mgr. Jaroslav Švestka, U průhonu 827/5, Praha 7, Holešovice, 17000

(210) O-569762

(591) Barevná

(510) (5) roztoky na kontaktní čočky, čisticí přípravky na kontaktní čočky, léčivé přípravky na výplach očí; (9) brýle, cvikry, sluneční brýle, brýle na sport, brýle proti oslnění světlem, brýlové čočky, kontaktní čočky, korekční čočky (optika), čočky (optika), obroučky na brýle, řetízky na brýle, řetízky na cvikry, šňůrky na brýle, pouzdra na brýle, pouzdra na cvikry, pouzdra na kontaktní čočky, optické sklo, výrobky oční optiky, optické přístroje a nástroje, nástroje s okuláry, binokulární dalekohledy; (35) maloobchodní a

velkoobchodní služby s roztoky na kontaktní čočky, čisticími přípravky na kontaktní čočky, léčivými přípravky na výplach očí, brýlemi, cvikry, slunečními brýlemi, brýlemi na sport, brýlemi proti oslnění světlem, brýlovými čočkami, kontaktními čočkami, korekčními čočkami (optika), čočkami (optika), obroučkami na brýle, řetízky na brýle, řetízky na cvikry, šňůrkami na brýle, pouzdra na brýle, pouzdra na cvikry, pouzdra na kontaktní čočky, optickým sklem, výrobky oční optiky, optickými přístroji a nástroji, nástroji s okuláry, binokulárními dalekohledy, obchodní zprostředkovatelské služby s roztoky na kontaktní čočky, čisticími přípravky na kontaktní čočky, léčivými přípravky na výplach očí, brýlemi, cvikry, slunečními brýlemi, brýlemi na sport, brýlemi proti oslnění světlem, brýlovými čočkami, kontaktními čočkami, korekčními čočkami (optika), čočkami (optika), obroučkami na brýle, řetízky na brýle, řetízky na cvikry, šňůrkami na brýle, pouzdra na brýle, pouzdra na cvikry, pouzdra na kontaktní čočky, optickým sklem, výrobky oční optiky, optickými přístroji a nástroji, nástroji s okuláry, binokulárními dalekohledy; (44) služby optiků, lékařské služby, zdravotní péče, poradenská a konzultační činnost v oblasti služeb optiků a výrobků oční optiky.

(511) 5, 9, 35, 44
(540)



(111) **386440**
(220) 14.02.2021
(320) 14.02.2021
(442) 31.03.2021
(151) 08.07.2021
(730) **Braunč Michal**, Sokolovská 14/324, Praha 9, Vysočany, 19000, CZ
(210) O-569769
(591) Barevná
(510) (44) výsadba stromů, služby týkající se péče o zahrady, poradenství v oboru zemědělství, zahradnictví a lesnictví.
(511) 44
(540)



(111) **386441**
(220) 15.02.2021
(320) 15.02.2021
(442) 31.03.2021
(151) 08.07.2021
(730) **Kaletová Lenka**, Dolní Chříbská 305, Chříbská, 40744, CZ
(210) O-569773
(510) (3) čisticí prostředky a vonné přípravky, vonné přípravky pro domácnost, vonné difuzéry s tyčinkami, vonné sáčky, vonné dřevo, pokojové vonné

výrobky, vonné směsi, vonné sáčky do prádla, rozpustné vonné vosky, pokojové vonné přípravky, potpourris [vonné látky], vonné borové šišky, vonné přípravky, prací prostředky, mýdla na praní, prostředky pro praní textilií, tekutá mýdla na praní, soda na praní, na čištění, čisticí prostředky, čisticí prostředky pro domácnost, čisticí prostředky na kosmetické štetěčky, čisticí, prací a mycí přípravky, čisticí směsi na odstraňování skvrn, čisticí prostředky na mytí nádobí, čisticí prostředky pro použití v domácnosti; (4) vonné svíčky, aromaterapeutické vonné svíčky, svíčky, čajové svíčky, parfémované svíčky, stolní svíčky, plouvoucí svíčky; (24) ubrusy (látkové); (40) upcyklace [recyklace odpadů].

(511) 3, 4, 24, 40
(540)

Paní v lese

(111) **386442**
(220) 15.02.2021
(320) 15.02.2021
(442) 31.03.2021
(151) 08.07.2021
(730) **Šimek Jiří**, Vršovická 1525/1d, Praha 10, Vršovice, 10100, CZ
Stoklásk Jan, V předpolí 1449/24, Praha 10, Vršovice, 10000, CZ
Miřáček Josef, Dejvická 401/42, Praha 6, Bubeneč, 16000, CZ
(740) Brož, Sedlatý advokátní kancelář s.r.o., JUDr. Jiří Brož, Vinohradská 2828/151, Praha 3, 13000
(210) O-569792
(510) (35) reklama, propagace, řízení, organizace a administrativní obchodní činnosti, obchodní administrativní, kancelářské práce; (36) finanční, peněžní a bankovní služby, pojišťovací služby, služby v oblasti nemovitostí; (41) vzdělávání, školení, zábava, sportovní a kulturní činnosti.
(511) 35, 36, 41
(540)

ceskadan.cz

(111) **386443**
(220) 15.02.2021
(320) 15.02.2021
(442) 31.03.2021
(151) 08.07.2021
(730) **Český rozhlas**, Vinohradská 1409/12, Praha 2, Vinohrady, 12000, CZ
(210) O-569795
(510) (9) nahrané a nenahrané nosiče záznamů zvuku a obrazu; (16) časopisy, periodické a neperiodické tiskoviny, propagační tiskoviny, zejména katalogy, prospekty, plakáty, fotografie, knihy; (35) propagační činnost, reklama, zejména prostřednictvím rozhlasového vysílání; (36) organizování dobročinných sbírek, organizování sbírek; (38) provozování rozhlasového vysílání, šíření rozhlasových pořadů a dalšího multimediálního obsahu přes Internet; (41) činnost vzdělávací, zábavná a vyučovací, pořádání koncertů, agenturní činnost v oblasti umění a kultury, pořádání hudebních soutěží, organizování soutěží (vzdělávacích nebo zábavných), tvorba rozhlasových programů, rozhlasové zpravodajství, publicistika; (42) tvorba a správa webových stránek.
(511) 9, 16, 35, 36, 38, 41, 42
(540)

S mikrofonem za hokejem

(111) **386444**
(220) 15.02.2021
(320) 15.02.2021
(442) 31.03.2021
(151) 08.07.2021
(730) **Český rozhlas**, Vinohradská 1409/12, Praha 2, Vinohrady, 12000, CZ
(210) O-569796
(510) (9) nahrané a nenahrané nosiče záznamů zvuku a obrazu; (16) časopisy, periodické a neperiodické tiskoviny, propagační tiskoviny, zejména katalogy, prospekty, plakáty, fotografie, knihy; (35) propagační činnost, reklama, zejména prostřednictvím rozhlasového vysílání; (36) organizování dobročinných sbírek, organizování sbírek; (38) provozování rozhlasového vysílání, šíření rozhlasových pořadů a dalšího multimediálního obsahu přes internet; (41) činnost vzdělávací, zábavná a vyučovací, pořádání koncertů, agenturní činnost v oblasti umění a kultury, pořádání hudebních soutěží, organizování soutěží (vzdělávacích nebo zábavných), tvorba rozhlasových programů, rozhlasové zpravodajství, publicistika; (42) tvorba a správa webových stránek.

(511) 9, 16, 35, 36, 38, 41, 42

(540) **S mikrofonom za fotbalem**

(111) **386445**

(220) 16.02.2021

(320) 16.02.2021

(442) 31.03.2021

(151) 08.07.2021

(730) **SERVIS CLIMAX a.s.**, Jasenice 1253, Vsetín, 75501, CZ

(210) O-569801

(591) Barevná

(510) (6) kovové žaluzie, kovové venkovní rolety, ocelové rolety; (17) fólie na okna proti oslňování (tónované fólie); (19) žaluzie, ne kovové, venkovní rolety, ne kovové, ne textilní; (20) vnitřní lamelové rolety, vnitřní okenní rolety a žaluzie z textilu, interiérové textilní okenní rolety, vnitřní okenní rolety a žaluzie z textilu, vnitřní okenní rolety a žaluzie z papíru, papírové rolety, vnitřní okenní rolety a žaluzie z tkaného dřeva; (22) venkovní textilní rolety, markýzy z textilních materiálů, markýzy ze syntetických materiálů; (24) síť proti hmyzu, moskytiéry, síťové záclony, záclony, textilní nebo plastové závěsy a záclony; (44) masáže.

(511) 6, 17, 19, 20, 22, 24, 44

(540)



(111) **386446**

(220) 16.02.2021

(320) 16.02.2021

(442) 31.03.2021

(151) 08.07.2021

(730) **Agama PRO s.r.o.**, Vršava I 1492, Zlín, 76001, CZ

(740) Halaxová & Halaxová TETRAPAT, Mgr. Eva Halaxová, Jinonická 804/80, Praha 5, Košíře, 15800

(210) O-569802

(510) (9) osobní ochranné prostředky pro záchranáře; (25) oděvy, ponožky, rukavice, čepice, sportovní čepice; (28) sportovní rukavice pro vodní sporty, sportovní potřeby pro vodní sporty.

(511) 9, 25, 28

(540)



(111) **386447**

(220) 16.02.2021

(320) 16.02.2021

(442) 31.03.2021

(151) 08.07.2021

(730) **SAZKA a.s.**, K Žižkovu 851/4, Praha 9, Vysočany, 19000, CZ

(740) Halaxová & Halaxová TETRAPAT, Mgr. Eva Halaxová, Jinonická 804/80, Praha 5, Košíře, 15800

(210) O-569810

(510) (9) hardware a software pro informační technologie a audiovizuální zařízení, zařízení a příslušenství na zpracování dat, platební terminály pro zprostředkování on-line plateb, software, elektronické terminály pro generování loteriálních lístků, počítačové terminály a hardware používaný při provozu loteriálních a herních systémů, software pro počítačové hry; (16) papír, lepenka, reklamní, propagační a užitkové výrobky z papíru určené pro propagaci, periodické i neperiodické publikace, tištěné informační, reklamní a propagační materiály v rámci této třídy určené pro propagaci, tiskářenské výrobky a kartonážní výrobky, a to krabice, data a databáze na papírových nosičích, psací potřeby, kalendáře, diáře, školní potřeby, sázenky, sázkové tikety, vstupenky; (28) herní terminály, loterní videoterminály, elektronická zařízení pro hraní loterií a her, videoherní terminály, losy, elektronické hrací karty (elektronické stírací losy); (38) telekomunikační služby, mobilní telekomunikační služby, provozování mobilní telekomunikační sítě pro bezdrátový přenos hlasu a dat, služby mobilního připojení k síti Internet včetně vysokorychlostního připojení a přenosu hlasové služby přes internetový protokol, peer-to-peer komunikace, služby instant messaging, osobní komunikační služby, pager služby, služby elektronické pošty, sledování mobilních telefonů pomocí satelitních signálů a zjišťování polohy mobilních telefonů pomocí satelitních signálů, radio-paging, poskytování bezdrátového aplikačního protokolu (WAP), včetně služeb využívajících zabezpečeného komunikačního kanálu, hlasová pošta, provádění videokonferencí, video-telefonní služby, služby zprostředkování přístupu ke všem druhům datových a informačních sítí a Internetu, služby textových a multimediálních zpráv, vytváření a poskytování telekomunikačních a komunikačních databází, služby umožňující spotřebitelům stahovat digitální obsah prostřednictvím sítě a serveru do osobní databáze, provozování on-line komunikačních fór, přenos sportovních utkání, poskytování telekomunikačního přístupu pro sázkové hry, kurzové a jiné sázky a loterie prostřednictvím internetu a počítačových sítí; (41) provoz veškerých hazardních her, včetně těch provozovaných dálkovým přístupem prostřednictvím internetu, tedy loterií, kurzových sázek, totalizátorových her, binga, technických her, živých her, tombol nebo turnajů malého rozsahu, jakožto vykonávání činností spočívajících v usměrňování hazardních her se záměrem dosažení zisku, zejména příjem sázek a vkladů do hazardní hry, další činnosti organizačního, finančního a technického charakteru související s uvedením hazardní hry do provozu a se zajištěním vlastního provozu, jakož i činnosti potřebné pro ukončení a vypořádání hazardní hry, pořádání a organizování kulturních, sportovních a společenských událostí, soutěží, předprodej a prodej vstupenek, organizování a pořádání vzdělávacích akcí, provozování sportovních zařízení.

(511) 9, 16, 28, 38, 41

(540)

Rychlík

(111) **386448**

(220) 16.02.2021

(320) 16.02.2021

(442) 31.03.2021

(151) 08.07.2021

(730) **Nano2Health s.r.o.**, Washingtonova 1599/17, Praha 1, Nové Město, 11000, CZ

(740) Mgr. Jan Toman, Pařížská 1076/7, Praha 1, Staré Město, 11000

(210) O-569812

(510) (5) náplasti (obvazy), náplasti, náplasti pro lékařské účely, lékařské náplasti na obvazování ran; (9) respirátory na filtraci vzduchu, ochranné pracovní oděvy (na ochranu proti nehodám či zranění); (10) oděvy, pokrývky hlavy a obuv pro zdravotnické pracovníky a pacienty; (11) klimatizační filtry, vodní filtry, prachové filtry; (25) rouška (oděvy), overaly, pracovní oděvy.

(511) 5, 9, 10, 11, 25

(540)

NANO2HEALTH

(111) **386449**

(220) 16.02.2021

(320) 16.02.2021

(442) 31.03.2021

- (151) 08.07.2021
(730) **Nano2Health s.r.o.**, Washingtonova 1599/17, Praha 1, Nové Město, 11000, CZ
(740) Mgr. Jan Toman, advokát, Pařížská 1076/7, Praha 1, Staré Město, 11000
(210) O-569813
(510) (5) náplasti (obvazy), náplasti, náplasti pro lékařské účely, lékařské náplasti na obvazování ran; (9) respirátory na filtraci vzduchu, ochranné pracovní oděvy (na ochranu proti nehodám či zranění); (10) oděvy, pokrývky hlavy a obuv pro zdravotnické pracovníky a pacienty; (11) klimatizační filtry, vodní filtry, prachové filtry; (25) rouška (oděvy), overaly, pracovní oděvy.
(511) 5, 9, 10, 11, 25
(540)

NANO2HEALTH

- (111) **386450**
(220) 16.02.2021
(320) 16.02.2021
(442) 31.03.2021
(151) 08.07.2021
(730) **ZNOVÍN ZNOJMO, a.s.**, č. p. 404, Šatov, 67122, CZ
(740) Rott, Růžička & Guttman a spol., Vyskočilova 1566, Praha 4, Michle, 14000
(210) O-569824
(510) (16) tiskoviny; (33) vína.
(511) 16, 33
(540)

ROBUS

- (111) **386451**
(220) 16.02.2021
(320) 16.02.2021
(442) 31.03.2021
(151) 08.07.2021
(730) **ZNOVÍN ZNOJMO, a.s.**, č. p. 404, Šatov, 67122, CZ
(740) Rott, Růžička & Guttman a spol., Vyskočilova 1566, Praha 4, Michle, 14000
(210) O-569826
(510) (16) tiskoviny; (33) vína.
(511) 16, 33
(540)

ROBUSTUS

- (111) **386452**
(220) 16.02.2021
(320) 16.02.2021
(442) 31.03.2021
(151) 08.07.2021
(730) **ZNOVÍN ZNOJMO, a.s.**, č. p. 404, Šatov, 67122, CZ
(740) Rott, Růžička & Guttman a spol., Vyskočilova 1566, Praha 4, Michle, 14000
(210) O-569827
(510) (16) tiskoviny; (33) vína.
(511) 16, 33
(540)

AMMOS

- (111) **386453**
(220) 17.02.2021

- (320) 17.02.2021
(442) 31.03.2021
(151) 08.07.2021
(730) **Recourse s.r.o.**, Prvního pluku 320/17, Praha 8, Karlín, 18600, CZ
(210) O-569844
(510) (18) řetízkové kabelky, kosmetické kabelky, kožené kabelky, měkké kabelky, stahovací kabelky, dámské kabelky, módní kabelky, dámské kabelky [psaníčka], kabelky vyrobené z imitací kůže, kabelky vyrobené z kůže, kabelky do ruky [bez ucha], kabelky, peněženky a náprsní tašky, kožené popruhy na nošení přes rameno (pro kabelky, tašky), kožené ohlávky, obaly na koňské ohony, koňské podkovy vyrobené z plastických hmot; (25) mikiny, bundy; (28) látkové hračky, hračky-figurky, figurky (hračky), dřevěné hračky, plyšové hračky, hračky zvířata, vycpané hračky, masky (hračky), hračky z textilu, panenky jako hračky, hračky na ježdění, repliky zvířat jako hračky, vycpané hračky - zvířata, hračky vyrobené ze dřeva, hračky ke zprostředkování pocitů domácích mazlíčků, překážky pro traťový sport.
(511) 18, 25, 28
(540)



juhi
HOBBY HORSES

- (111) **386454**
(220) 17.02.2021
(320) 17.02.2021
(442) 31.03.2021
(151) 08.07.2021
(730) **SAZKA a.s.**, K Žižkovu 851/4, Praha 9, Vysočany, 19000, CZ
(740) Halaxová & Halaxová TETRAPAT, Mgr. Eva Halaxová, Jinonická 804/80, Praha 5, Košíře, 15800
(210) O-569847
(591) Barevná
(510) (9) hardware a software pro informační technologie a audiovizuální zařízení, zařízení a příslušenství na zpracování dat, platební terminály pro zprostředkování on-line plateb, software, elektronické terminály pro generování loteriích lístků, počítačové terminály a hardware používaný při provozu loteriích a herních systémů, software pro počítačové hry; (16) papír, lepenka, reklamní, propagační a užitkové výrobky z papíru určené pro propagaci, periodické i neperiodické publikace, tištěné informační, reklamní a propagační materiály v rámci této třídy určené pro propagaci, tiskárenské výrobky a kartonážní výrobky, a to krabice, data a databáze na papírových nosičích, psací potřeby, kalendáře, diáře, školní potřeby, sázenky, sázkové tikety, vstupenky; (28) herní terminály, loterní videoterminály, elektronická zařízení pro hraní loterií a her, videoherní terminály, losy, elektronické hrací karty (elektronické stírací losy); (38) telekomunikační služby, mobilní telekomunikační služby, provozování mobilní telekomunikační sítě pro bezdrátový přenos hlasu a dat, služby mobilního připojení k síti internet včetně vysokorychlostního připojení a přenosu hlasové služby přes internetový protokol, peer-to-peer komunikace, služby instant messaging, osobní komunikační služby, pager služby, služby elektronické pošty, sledování mobilních telefonů pomocí satelitních signálů a zjišťování polohy mobilních telefonů pomocí satelitních signálů, radio-paging, poskytování bezdrátového aplikačního protokolu (wap), včetně služeb využívajících zabezpečeného komunikačního kanálu, hlasová pošta, provádění videokonferencí, video-telefonní služby, služby zprostředkování přístupu ke všem druhům datových a informačních sítí a internetu, služby textových a multimediálních zpráv, vytváření a poskytování telekomunikačních a komunikačních databází, služby umožňující spotřebitelům stahovat digitální obsah prostřednictvím sítí a serveru do osobní databáze, provozování on-line komunikačních fór, přenos sportovních utkání, poskytování telekomunikačního přístupu pro sázkové hry, kurzové a jiné

sázky a loterie prostřednictvím internetu a počítačových sítí; (41) provoz veškerých hazardních her, včetně těch provozovaných dálkovým přístupem prostřednictvím internetu, tedy loterií, kurzových sázek, totalizátorových her, binga, technických her, živých her, tombol nebo turnajů malého rozsahu, jakožto vykonávání činností spočívajících v uskutečňování hazardních her se záměrem dosažení zisku, zejména příjem sázek a vkladů do hazardní hry, další činnosti organizačního, finančního a technického charakteru související s uvedením hazardní hry do provozu a se zajištěním vlastního provozu, jakož i činnosti potřebné pro ukončení a vypořádání hazardní hry, pořádání a organizování kulturních, sportovních a společenských událostí, soutěží, předprodej a prodej vstupenek, organizování a pořádání vzdělávacích akcí, provozování sportovních zařízení.

(511) 9, 16, 28, 38, 41
(540)



(111) **386455**
(220) 17.02.2021
(320) 17.02.2021
(442) 31.03.2021
(151) 08.07.2021
(730) **LUFOLI s.r.o.**, Koubkova 1846/3, Praha 2, Nové Město, 12000, CZ
(740) Ing. Michal Jupa, patentový zástupce, Na Baních 1385, Praha 5 - Zbraslav, 15600

(210) O-569854
(510) (9) ochranné roušky na obličej (ne pro zdravotní účely), respirátory pro filtrování vzduchu; (25) oděvy, obuv a pokrývky hlavy všeho druhu, a to trička, tílka, mikiny, košile, halenky, pulovry, svetry, sukně, šaty, topy, obleky, legíny, saka, vesty, kravaty, rukavice, čepice, kalhoty, tepláky, bundy, kabáty, osobní prádlo, ponožky, punčochové zboží, potítka, šály, šátky, roušky, nákrčníky, kukly, sportovní textil, sportovní dresy, fitness oděvy, outdoorové oděvy, trenýrky, boxerské kalhoty, plavky, vše zde uvedené spadající do třídy 25; (35) konzultační a poradenská činnost v oblasti obchodu v rámci této třídy, maloobchod, velkoobchod, provozování internetového obchodu (e-shopu) a export - import, vše s výrobky výše uvedenými ve třídách 9, 25 a s textilními materiály a oděvními doplňky, reklama prostřednictvím všech druhů médií, marketing; (40) zpracování materiálů, a to úprava a zpracování textilu, šití a zakázková výroba oděvů, oděvních doplňků, textilních výrobků, zakázková výroba výrobků z kůže či z imitace kůže.

(511) 9, 25, 35, 40
(540)

LUFOLI

(111) **386456**
(220) 17.02.2021
(320) 17.02.2021
(442) 31.03.2021
(151) 08.07.2021
(730) **Gregor Brzobohatý Ondřej**, Zborovská 715/36, Praha 5, Smíchov, 15000, CZ
(740) Mgr. Markéta Vochoska Haindlová LL.M., advokátka, Dlouhá 735/25, Praha 1, Staré Město, 11000

(210) O-569865
(510) (28) hry, společenské hry, stolní hry, deskové hry, zařízení na hry, karetní hry; (38) vysílání televizních pořadů prostřednictvím internetu, vysílání a přenos televizních pořadů; (41) zábava, pobavení, televizní zábava, výroba zábavních televizních pořadů, produkce televizních pořadů, služby přehledu televizních pořadů, služby pro produkci zábavy ve formě televizních pořadů, film, filmová distribuce, filmová projekce, výroba filmů, filmová produkce, filmová zábava, výroba zábavy v podobě televizních seriálů, televizní zábava.

(511) 28, 38, 41
(540)

GANGY

(111) **386457**
(220) 17.02.2021
(320) 17.02.2021
(442) 31.03.2021
(151) 08.07.2021
(730) **Lewest s.r.o.**, Kostelní 942/46, České Budějovice, České Budějovice 3, 37004, CZ
(210) O-569871
(510) (9) aplikační software, animační software, editační software, mapový software, mediální a publikační software; (35) marketing, internetový marketing, marketingové poradenství, reklama a marketing, marketingové služby, obchodní marketingové služby, služby marketingové agentury, on-line reklamní a marketingové služby, rozšiřování reklamních, marketingových a propagačních materiálů, propagace, reklama a marketing on-line webových stránek, propagační marketing, digitální marketing; (42) navrhování webu, vývoj softwaru, programování a implementace softwaru, návrh webových stránek, navrhování webových stránek pro reklamní účely, programování webových stránek, navrhování, tvorba a programování webových stránek.

(511) 9, 35, 42
(540)

Lewest

(111) **386458**
(220) 17.02.2021
(320) 17.02.2021
(442) 31.03.2021
(151) 08.07.2021
(730) **LONTANA s.r.o.**, Na Výsluní 2711/2, Jablonec nad Nisou, 46601, CZ
(740) PatOZ - patentová kancelář, Mgr. Pavel Panák, Ječná 243/39a, Praha 2, Nové Město, 12000
(210) O-569872
(510) (36) finanční služby, služby peněžní, bankovní služby, pojišťovací služby, zprostředkování pojištění, služby realitních kanceláří, oceňování a odhad nemovitostí, pronájem nemovitostí, správa nemovitostí, informační, poradenské a konzultační služby v oblasti uvedených služeb ve třídě 36; (37) stavebnictví, zprostředkovatelská činnost ve výstavbě, developerská činnost ve stavebnictví, zemní práce, stavitelství, stavební dozor, montáž, údržba a opravy konstrukcí, pronájem stavebního vybavení, informační, poradenské a konzultační služby v oblasti uvedených služeb ve třídě 37; (42) architektonické služby, architektonické studie, konstruktérská a projekční činnost, inženýrské služby, průmyslový design, stavební design, design interiérů, návrhy a výbava interiérů, technologické služby a související výzkum a projektování, průmyslová analýza, kontrola kvality, informační, poradenské a konzultační služby v oblasti uvedených služeb ve třídě 42.

(511) 36, 37, 42
(540)

kouzlohor.cz

(111) **386459**
(220) 18.02.2021
(320) 18.02.2021
(442) 31.03.2021
(151) 08.07.2021
(730) **MACHAČ - MALOKAPACITNÍ JATKA s.r.o.**, U školky 696, Mořkov, 74272, CZ
(210) O-569878
(591) Barevná
(510) (29) maso, ryby, drůbež a zvěřina, konzervované, mražené, sušené a vařené ovoce a zelenina, želé, džemy, kompoty, mléko, sýry, máslo, jogurty a jiné mléčné výrobky, potravinářské oleje a tuky; (30) káva, čaj, kakao a náhražky kávy, rýže, těstoviny a nudle, mouka a přípravky vyrobené z obilovin, chléb, pečivo a cukrovinky, čokoláda, cukr, med a melasa, sůl, koření přísady, koření, konzervované byliny, ocet, omáčky a jiná ochucovadla; (32) ovocné nápoje a ovocné šťávy, sirupy a jiné nealkoholické přípravky pro přípravu nápojů.

(511) 29, 30, 32

(540)



- (111) **386460**
(220) 18.02.2021
(320) 18.02.2021
(442) 31.03.2021
(151) 08.07.2021
(730) **Landa Petr**, Řezníčkova 220, Kojetice, 25072, CZ
(740) PROPATENT, Ing. Vlasta Sedláčková, patentový zástupce, Pod Pekařkou 107/1, Praha 4, Podolí, 14700
(210) O-569881
(591) Barevná
(510) (29) maso, ryby, drůbež a zvěřina, masné výrobky, paštiky, masové krémy, uzeniny; (30) omáčky (k ochucení), hořčice, ocet, koření; (35) zprostředkování obchodní činnosti s výrobky uvedenými výše ve třídách 29 a 30, reklama, propagace, management, export, import.
(511) 29, 30, 35
(540)



- (111) **386461**
(220) 18.02.2021
(320) 18.02.2021
(442) 31.03.2021
(151) 08.07.2021
(730) **BEWIT FRANCHISE, s.r.o.**, Michalská 2030, Ostrava, Slezská Ostrava, 71000, CZ
(740) Ing. Jarmila Javořiková, patentový zástupce, Slunečná 4566, Zlín, 76005
(210) O-569893
(510) (3) kosmetické výrobky, esenciální oleje, přírodní aromatické látky, vonné oleje a směsi vonných olejů, masážní oleje, vůně a parfémy, toaletní vody, kosmetické krémy a emulze, mýdla, líčidla, deodoranty pro osobní potřebu, pleťová kosmetika, pleťové krémy, přípravky pro holení, kosmetické soupravy, vlasová kosmetika, šampóny a kondicionéry, ústní kosmetika, zubní pasty, ústní vody (ne pro léčebné účely), čisticí prostředky, prací prostředky, bělicí prostředky, odmašťovací přípravky, lešticí přípravky, vzorky kosmetických výrobků; (5) potravinové doplňky, vitamíny, minerály a stopové prvky pro výživu organismu, doplňky stravy obohacené vitamíny, minerály nebo stopovými prvky, doplňky stravy pro fyzicky aktivní osoby, sportovce a rekonvalescenty, nutriční a dietetické přípravky a nápoje pro léčebné účely, posilující poživatiny, extrakty a potraviny pro zvláštní výživu k léčebným účelům, potravní doplňky pro posílení imunity organismu a zlepšení zdraví, farmaceutické výrobky a léčiva, dezinfekční výrobky, lékařské roztoky, léčivé čaje, léčivé byliny, léčebné oleje, vzorky potravinových doplňků; (35) maloobchodní, velkoobchodní a elektronický

prodej kosmetických výrobků, esenciálních olejů, potravin, potravinových doplňků, nápojů, léčiv, čisticích a pracích prostředků, reklama, reklama on-line, marketing, marketing on-line, obchodní průzkumy, předvádění výrobků, automatizované i ruční zpracování dat, správa obchodních dat, obchodní poradenství, obchodní administrativa, pořádání reklamních a prodejních akcí s výše uvedenými výrobky ve třídách 3 a 5, distribuce reklamních materiálů a vzorků výrobků, poskytování obchodních a prodejních informací v rámci prodeje výrobků.

(511) 3, 5, 35
(540)

BEWIT PANACEA

- (111) **386462**
(220) 18.02.2021
(320) 18.02.2021
(442) 31.03.2021
(151) 08.07.2021
(730) **BEWIT FRANCHISE, s.r.o.**, Michalská 2030, Ostrava, Slezská Ostrava, 71000, CZ
(740) Ing. Jarmila Javořiková, patentový zástupce, Slunečná 4566, Zlín, 76005
(210) O-569894
(510) (3) kosmetické výrobky, esenciální oleje, přírodní aromatické látky, vonné oleje a směsi vonných olejů, masážní oleje, vůně a parfémy, toaletní vody, kosmetické krémy a emulze, mýdla, líčidla, deodoranty pro osobní potřebu, pleťová kosmetika, pleťové krémy, přípravky pro holení, kosmetické soupravy, vlasová kosmetika, šampóny a kondicionéry, ústní kosmetika, zubní pasty, ústní vody (ne pro léčebné účely), čisticí prostředky, prací prostředky, bělicí prostředky, odmašťovací přípravky, lešticí přípravky, vzorky kosmetických výrobků; (5) potravinové doplňky, vitamíny, minerály a stopové prvky pro výživu organismu, doplňky stravy obohacené vitamíny, minerály nebo stopovými prvky, doplňky stravy pro fyzicky aktivní osoby, sportovce a rekonvalescenty, nutriční a dietetické přípravky a nápoje pro léčebné účely, posilující poživatiny, extrakty a potraviny pro zvláštní výživu k léčebným účelům, potravní doplňky pro posílení imunity organismu a zlepšení zdraví, farmaceutické výrobky a léčiva, dezinfekční výrobky, lékařské roztoky, léčivé čaje, léčivé byliny, léčebné oleje, vzorky potravinových doplňků; (35) maloobchodní, velkoobchodní a elektronický prodej kosmetických výrobků, esenciálních olejů, potravin, potravinových doplňků, nápojů, léčiv, čisticích a pracích prostředků, reklama, reklama on-line, marketing, marketing on-line, obchodní průzkumy, předvádění výrobků, automatizované i ruční zpracování dat, správa obchodních dat, obchodní poradenství, obchodní administrativa, pořádání reklamních a prodejních akcí s výše uvedenými výrobky ve třídách 3 a 5, distribuce reklamních materiálů a vzorků výrobků, poskytování obchodních a prodejních informací v rámci prodeje výrobků.

(511) 3, 5, 35
(540)

BEWIT MERKABA

- (111) **386463**
(220) 19.02.2021
(320) 19.02.2021
(442) 31.03.2021
(151) 08.07.2021
(730) **Intelsol s.r.o.**, Rybná 716/24, Praha 1, Staré Město, 11000, CZ
(740) PatentEnter s.r.o., Koliště 1965/13a, Brno, Černá Pole, 60200
(210) O-569921
(510) (5) dezinfekční přípravky pro hygienické účely; (10) respirátory k lékařskému použití; (35) služby reklamní agentury; (40) tisk na textilie, tisk reklamních materiálů.
(511) 5, 10, 35, 40
(540)

INTELSOL

- (111) **386464**
(220) 19.02.2021
(320) 19.02.2021
(442) 31.03.2021
(151) 08.07.2021
(730) **BEDNAR FMT s.r.o.**, Lohenická 607, Praha 9, Vinoř, 19017, CZ
(740) Mgr. David Müller, Filipova 2016/6, Praha 4, Chodov, 14800
(210) O-569941

(510) (7) zemědělské nástroje jiné než na ruční pohon, zemědělské dopravníky, tažné zemědělské stroje, pluh pro zemědělské účely, žací stroje, radlice, brány (traktorem tažené zemědělské nářadí), kypřiče (zemědělské nástroje), pýchovací stroje, sečí stroje, sečí stroje (části strojů), kultivátory (stroje), sekačky na trávu, gumové pásy jako součásti pásových podvozků zemědělských strojů.

(511) 7

(540)

FLOATRAX

(111) **386465**

(220) 22.02.2021

(320) 22.02.2021

(442) 31.03.2021

(151) 08.07.2021

(730) **Bílý Tomáš**, Kolumbova 256/7, Ostrava, Hrabová, 72000, CZ

(740) Ing. Pavel Nádvořík s.r.o., Klínová 620/1, Ostrava, Hulváky, 70900

(210) O-569971

(591) Barevná

(510) (30) zpracovaná mouka a jejich směsi obsahující všechny přísady nutné pro výrobu pekařských, cukrárenských a cukrářských výrobků, pečivové směsi, suroviny a polotovary pro pekařskou a cukrářskou výrobu nezařazené v jiné třídě, zpracované obilniny ve formě přírodních kvasů, upravené nebo jinak zpracované obilniny a zrna, upravené nebo jinak zpracované byliny, ne pro léčebné účely, potraviny rostlinného původu spadající do této třídy, zahušťovací a pojící činidla pro pekařské výrobky spadající do této třídy, chléb se záparou, chléb všech druhů, veškeré chlebové výrobky a pekařské výrobky na bázi chleba, chléb bez konzervačních látek, veškeré výrobky z chlebového těsta s obsahem semen, ořechů anebo s amarantem, s ovesnými vločkami, s rostlinnými a/nebo minerálními látkami, veškeré výrobky na bázi chleba, chléb nekytnutý, toustový chléb, tousty, bagety, cereální výrobky racionální výživy s výrobky s nízkým obsahem tuků k lidské spotřebě, pekařské bezlepkové a dietní výrobky pro nemedicínální účely včetně pekařských výrobků pro redukční dietu, vícezrné a celozrné pekařské výrobky s obsahem vláknin, pekařské výrobky slané, pekařské výrobky s masem, s paštikami, se sýrem, s vejci, se zeleninou, s rybami a s plody moře, trvanlivé pečivo, pekařské výrobky k dopečení a k dalšímu zpracování, polotovary pekařských výrobků, výrobky z mouky, z obilovin, z olejnin, ze semen, z rýže, ze sóji a z kukuřice a/nebo jejich směsí vše v rámci této třídy, tousty, žemle, běžné pečivo, vánoční pečivo a cukroví, sladké pečivo, rolády, buchty, bábovky, vánočky, jemné pečivo, cukrářské výrobky a dorty, veškeré pekařské výrobky s pomazánkami, obložené, plněné a zdobené, veškeré pekařské výrobky a pekařské trvanlivé výrobky, předpečené a zmrazené pekařské výrobky, extrudované a expandované výrobky spadající do této třídy, výrobky studené kuchyně a občerstvení zhotovené z výrobků spadajících do třídy 30; (35) maloobchodní služby v oblasti potravin, zprostředkování obchodu s výrobky výše uvedenými ve třídě 30, reklamní a propagační činnost, administrativní služby v oblasti příjmu prodejních objednávek, cenové nabídky na zboží a služby; (40) zpracování potravin, pekařská a cukrářská výroba, zpracování a úprava surovin pro pekařskou, těstářskou a cukrářskou výrobu, pekařská, těstářská a cukrářská činnost a s tím související služby v rámci této třídy, zprostředkovatelská činnost v oblastech mlynářství, těstářské, pekařské a cukrářské výroby.

(511) 30, 35, 40

(540)



(111) **386466**

(220) 22.02.2021

(320) 22.02.2021

(442) 31.03.2021

(151) 08.07.2021

(730) **Protective Care s.r.o.**, Univerzitní 684/6, Praha 10, Malešice, 10800, CZ

(740) zaeRkováno s.r.o., Vršovická 478/51, Praha 10, Vršovice, 10100

(210) O-569980

(510) (5) antibakteriální farmaceutika, antibakteriální mýdla, antibakteriální gely, antibakteriální ubrousky, antibakteriální přípravky, dezinfekční přípravky, osvěžovače vzduchu ve spreji, hygienické přípravky a hygienické výrobky, hygienické sterilizační přípravky, hygienická obinadla, dezinfekční prostředky pro hygienické účely, čistící ubrousky napuštěné dezinfekčními přípravky pro hygienické účely, antiseptické přípravky, léčebná a dezinfekční mýdla a čistící přípravky, bezchlórová desinfekce; (11) sterilizační, dezinfekční a dekontaminační zařízení, dezinfekční přístroje, dávkovače dezinfekčních přípravků do umýváren; (35) maloobchodní a maloobchodní služby zaměřené na farmaceutické, veterinářské a hygienické přípravky a lékařské potřeby, velkoobchodní a maloobchodní prodej s antibakteriální farmaceutickou, antibakteriálními, desinfekčními a antiseptickými prostředky a antibakteriálními a hygienickými pomůckami a sterilizačními, dezinfekčními a dekontaminačními zařízeními, zásilkový prodej a elektronický obchod (e-shop) prostřednictvím komunikačních sítí (Internet) s antibakteriální farmaceutickou, antibakteriálními, desinfekčními a antiseptickými prostředky a antibakteriálními a hygienickými pomůckami a sterilizačními, dezinfekčními a dekontaminačními zařízeními, merchandising, dodavatelské služby pro třetí osoby, administrativní zpracování objednávek, zprostředkování obchodních a komerčních kontaktů, prezentace výrobků v komunikačních médiích pro účely maloobchodu, marketing, psaní reklamních textů, zpracování textů; (37) dezinfekce, dezinfekce objektů, dezinfekční služby, dezinfekce prostor proti zamoření viry a bakteriemi, dezinfekce budov proti virovému a bakteriálnímu zamoření, úklid interiérů (budov), úklid kancelářských budov a komerčních prostorů, úklid veřejných prostorů, úklid objektů.

(511) 5, 11, 35, 37

(540)



(111) **386467**

(220) 22.02.2021

(320) 22.02.2021

(442) 31.03.2021

(151) 08.07.2021

(730) **MediCredit a.s.**, Branická 213/53, Praha 4, Braník, 14700, CZ

(740) Mgr. Petr Olbort, Nad Vývozem 4828/4828, Zlín, 76005

(210) O-569983

(510) (3) neléčivé kosmetické a toaletní přípravky, neléčivé přípravky pro ústní hygienu, parfumerní výrobky, éterické oleje, bělicí přípravky a další prací prostředky, přípravky na čištění, leštění, drhnutí a broušení; (5) farmaceutika, léčebné a veterinární přípravky, hygienické přípravky pro zdravotnické účely, dietetické potraviny a přípravky upravené pro léčebné či veterinární účely, potraviny pro kojenec a batolata, potravinové doplňky pro lidskou spotřebu a zvířata, náplasti, obvazové materiály a krytí, materiály pro plombování zubů, dentální vosky, dezinfekční přípravky, přípravky na hubení škůdců, fungicidy, herbicidy.

(511) 3, 5

(540)



(111) **386466**

(220) 22.02.2021

(320) 22.02.2021

(111) **386468**

(220) 22.02.2021

(320) 22.02.2021

(442) 31.03.2021

(151) 08.07.2021

(730) **Kotvan Partners s.r.o.**, Spačinská cesta 633/13, Trnava, SK

(740) Ing. Vítězslav Žák, patentový zástupce, Ostopovická 472/4, Troubsko, 66441

(210) O-569986

(510) (3) kosmetické přípravky, parfumerie, přípravky pro osobní hygienu, kosmetické přípravky pro osobní hygienu, kosmetika v podobě olejů, mastí pro kosmetické použití, drogistické výrobky spadající do této třídy; (5) potravinové doplňky pro lidskou spotřebu, výživové doplňky pro sportovce, vitaminy, minerály, spalovače tuků, proteiny, kloubní výživa, sacharidy, komplexní aminokyseliny; (25) obuv, oděvy, pánské a dámské spodní prádlo, pánské a dámské plavky, pásy košile, punčochy a ponožky, fitness oblečení; (30) čaj, čajové směsi, káva, kávové nápoje, kakao kávaové nápoje, oplatky, sušenky, tyčinky.

(511) 3, 5, 25, 30

(540)

(111) **386469**

(220) 22.02.2021

(320) 22.02.2021

(442) 31.03.2021

(151) 08.07.2021

(730) **Café Mosaic s.r.o.**, Odborů 278/4, Praha 2, Nové Město, 12000, CZ

(740) MACEK.LEGAL, Mgr. Daniel Macek, advokát, Haštalská 1072/6, Praha 1, Staré Město, 11000

(210) O-570003

(510) (41) organizování a vedení konferencí, kongresů, koncertů a seminářů, organizování kulturních a vzdělávacích akcí a výstav, organizování zábavných akcí, pronájem prostor k pořádání společenských a kulturních akcí; (43) kavárny, služby kaváren, služby vináren, restaurace, bary, restaurační a barové služby, poskytování občerstvení, catering, služby zajišťující stravování a nápoje.

(511) 41, 43

(540)

CAFE MOSAIC
CHOCOLATE & WINE

(111) **386470**

(220) 22.02.2021

(320) 22.02.2021

(442) 31.03.2021

(151) 08.07.2021

(730) **SaYu s.r.o.**, Červená Skála 338, Husinec, Řež, 25068, CZ

(740) Advokátní kancelář Rovenská & partneři, s.r.o., Mgr. Petr Topka, U Prašné brány 1078/1, Praha 1, Staré Město, 11000

(210) O-570004

(510) (3) mýdla na praní, tekutá mýdla na praní, mycí přípravky pro intimní hygienu nebo deodoranční použití (toaletní potřeby); (5) menstruační

kalhotky, hygienické kalhotky, inkontinenční oděvy; (25) spodní prádlo, plavky, podprsenky na kojení, funkční spodní prádlo.

(511) 3, 5, 25

(540)



(111) **386471**

(220) 23.02.2021

(320) 23.02.2021

(442) 31.03.2021

(151) 08.07.2021

(730) **ALTIN GROUP s.r.o.**, nám. T. G. Masaryka 1281, Zlín, 76001, CZ

(740) Mgr. Dagmar Ressořová Maršíková, advokátka, Ševcovská 3246, Zlín, 76001

(210) O-570009

(510) (6) podlahové lišty kovové, podlahové lišty soklové kovové; (19) podlahové lišty nekovové, podlahové soklové lišty nekovové, vinylové obklady, podlahové spojky nekovové; (27) podlahové krytiny, vinylové podlahové krytiny, podlahové podložky; (37) pokládka podlah, podlahářství; (39) doprava, doprava zboží, přeprava.

(511) 6, 19, 27, 37, 39

(540)

ALTIN

(111) **386472**

(220) 23.02.2021

(320) 23.02.2021

(442) 31.03.2021

(151) 08.07.2021

(730) **Wake up hostel s.r.o.**, Křenová 290/8, Brno, 60200, CZ

(210) O-570010

(510) (43) služby zajišťující stravování a nápoje, dočasné ubytování.

(511) 43

(540)



(111) **386473**

(220) 23.02.2021

(320) 23.02.2021

(442) 31.03.2021

(151) 08.07.2021

(730) **Voňavka Radek**, Kubelíkova 2602, Kladno, 27201, CZ

(210) O-570025

(510) (20) nádoby a uzávěry a držáky pro ně (nekovové), krabice a bedny a boxy (nekovové), figurky a umělecké předměty a ozdoby a dekorativní předměty (vyrobené z materiálů jako dřevo, vosk, sádra nebo umělá hmota, zahrnuté v této třídě); (29) zpracované ovoce (marmelády), houby a zelenina, ořechy a luštěniny, ptačí vejce a vaječné výrobky, polévky a vývary, masové výtažky, mléčné výrobky a jejich náhražky, maso a masné výrobky (paštiky, salámy), jedlé oleje a tuky, ryby, mořské plody a měkkýši - neživí; (30) cukr, cukrovinky, sladkosti (bonbóny), sladké tyčinky a žvýkačky, sušenky, čokoláda, přírodní sladidla, sladké polevy a náplně, výrobky z včelích produktů, cereálie, káva a čaj a kakao a jejich náhražky, led, zmrzlina, mražené jogurty a sorbety, soli, chuťové přísady, ochucovadla a koření, zpracované obilí a škrob a produkty z nich vyrobené, pečící přípravky a droždí; (32) nealkoholické nápoje, pivo a pivovarnické výrobky, přípravky pro výrobu nápojů.

(511) 20, 29, 30, 32

(540)

FREADY

(111) **386474**

(220) 23.02.2021

(320) 23.02.2021

(442) 31.03.2021

(151) 08.07.2021

(730) **Pokorný Miroslav Mgr.**, Velká Dominikánská 102/23, Litoměřice, Litoměřice-Město, 41201, CZ

(740) **Mgr. Jana Šuranová Traplová**, advokátka, Přístavní 531/24, Praha 7, Holešovice, 17000

(210) O-570027

(510) (36) realitní zprostředkování, nákup, prodej, správa a údržba nemovitostí.

(511) 36

(540)



(111) **386475**

(220) 23.02.2021

(320) 23.02.2021

(442) 31.03.2021

(151) 08.07.2021

(730) **Krupa Ondřej**, Vrchní cesta 122, Štramberk, 74266, CZ

(210) O-570036

(591) Barevná

(510) (3) přírodní kosmetika; (5) výživové doplňky; (29) semínka [zpracovaná -].

(511) 3, 5, 29

(540)



(111) **386476**

(220) 23.02.2021

(320) 23.02.2021

(442) 31.03.2021

(151) 08.07.2021

(730) **Neonsoft s.r.o.**, Korunní 588/4, Praha 2, Vinohrady, 12000, CZ

(740) **Mgr. PETR ŽIŽKA**, advokátní kancelář, Mgr. Petr Žižka, Sedláčkova 209/16, Plzeň, Vnitřní Město, 30100

(210) O-570038

(510) (35) služby konkurenčního zpravodajství, produkce reklamních materiálů, produkce televizních a rozhlasových reklam; (38) služby zpravodajské agentury, předávání zpráv zpravodajským organizacím, zpravodajské agentury (přenos zpráv), vysílání finančního zpravodajství prostřednictvím rozhlasu, vysílání finančního zpravodajství prostřednictvím satelitu, služby zpravodajských agentur pro elektronický přenos, telekomunikační služby, digitální přenos dat, digitální přenos hlasu, digitální přenosy audio a video dat, dobročinné služby, a to telekomunikační služby, doručování zpráv elektronickými médii, dodávání digitálních, audio a/nebo videozáznamů prostřednictvím telekomunikací, elektronické komunikační sítě, informace o telekomunikaci, elektronický přenos zpráv a dat, informace ohledně komunikace, služby rozhlasového a televizního vysílání, poskytování přístupu k obsahu, webovým stránkám a portálům; (41) fotografické zpravodajství, služby reportérů (zpravodajství), poskytování televizních zpravodajských pořadů, služby zpravodajských reportérů, příprava zpravodajských programů k vysílání, příprava zpravodajských programů pro kina, zpravodajské služby pro rozhlas a televizi, zábava ve formě televizních zpravodajských show, poskytování on-line informačních zpravodajů v oboru sportovní zábavy, televizní produkce, produkce filmů, produkce audioprogramů, produkce rozhlasových programů, produkce audiovizuálních prezentací, produkce živých představení, produkce televizních filmů, produkce zvukových záznamů, produkce rozhlasové zábavy, produkce televizních pořadů, produkce filmů ve studiích, filmová a video produkce.

(511) 35, 38, 41

(540)

Aktu Media

(111) **386477**

(220) 23.02.2021

(320) 23.02.2021

(442) 31.03.2021

(151) 08.07.2021

(730) **Horák David**, č. p. 289, Čemilov, 50343, CZ

(740) **Mgr. PETR ŽIŽKA**, advokátní kancelář, Mgr. Petr Žižka, Sedláčkova 209/16, Plzeň, Vnitřní Město, 30100

(210) O-570039

(510) (35) inzertní, reklamní a propagační činnost, poskytování pomoci při provozu obchodu, a to v oblasti sportovní, zábavní a kulturní činnosti a pohostinství, obstaravatelská a zprostředkovatelská činnost, a to v oblasti zábavní, kulturní a sportovní činnosti a pohostinství, obchodní výstavy, marketing, administrativní práce, vystavování a nabízení zboží, a to z oblasti zábavní, kulturní a sportovní činnosti a pohostinství; (41) výchovná, vzdělávací, kulturní, zábavní a sportovní činnost, a to provozování zábavních zařízení a zařízení pro volný čas, provozování dětských zábavních parků a hřišť a sportovních zařízení, provozování pouťových atrakcí a lunaparků, vydavatelství a nakladatelství; (43) restaurační a pohostinská činnost, a to provozování restaurací, barů, bufetů, automatů rychlého občerstvení, kaváren, ubytovací služby, a to provozování hotelů, kempů a penzionů.

(511) 35, 41, 43

(540)



(111) **386478**

(220) 23.02.2021

(320) 23.02.2021

(442) 31.03.2021

- (151) 08.07.2021
(730) **AllServices Group s.r.o.**, Nademlejnská 600/1, Praha 9, Hloubětín, 19800, CZ
(740) Mgr. PETR ŽIŽKA, advokátní kancelář, Mgr. Petr Žížka, Sedláčkova 209/16, Plzeň, Vnitřní Město, 30100
(210) O-570041
(510) (3) čisticí činidla na ruce, antiperspirační mýdla, mýdla a gely, kosmetická mýdla, krémová mýdla, přípravky pro osobní hygienu a kosmetické přípravky, mýdla na ruce, vonné oleje a aromatické výtažky, čisticí prostředky a vonné přípravky, antistatické přípravky pro použití v domácnosti, barvy (odstraňovací přípravky pro -), bělicí přípravky, čisticí gely na WC, čisticí činidla na sklo, čisticí hadry (utěrky) napuštěné přípravky pro leštění, čisticí přípravky, čisticí přípravky na toalety, čisticí přípravky na trouby, čisticí přípravky na záchodové mísy, čisticí přípravky používané na vozidla, čisticí prostředky k použití v domácnosti, čisticí prostředky na mrazáky, čisticí prostředky na mytí nádobí, čisticí prostředky na okna (leštidla), čisticí prostředky na okna ve spreji, čisticí prostředky na toalety, lešticí prostředky, mýdlo na kůži, odmašťovací rozpouštědla, s výjimkou těch používaných ve výrobních procesech, odstraňovače mastnoty, prací prostředky, prášek do myčky na nádobí, přípravek na leštění podlah, přípravky k čištění koberec, přípravky k mytí podlahy; (7) roboty na úklid, vysávací drtiče na úklid odpadu, stroje na zametání a vysávání, na čištění, mytí a praní, automatické stroje na zametání bazénů, bezdrátové zametače, bezpilotní čisticí vozidla, bezšňurové vysavače, centrální vysavače, čističe obuvi (elektrické kartáče), čisticí přístroje parní, čisticí zařízení (elektrické) [leštění], domácí vysavače, domácí pračky, dávkovače tekutých saponátů, elektrické kartáče, elektrické domácí vysavače, elektrické kartáče jako části strojů, elektrické pračky na oděvy, elektrické ruční vysavače, elektrické smetáky, elektrické stroje a zařízení na čištění, filtry a sáčky na prach do vysavačů, hadice k vysavačům, kartáče pro čištění potrubí, kombinovaná zařízení na praní a sušení, mycí stroje na hrnce, myčky na nádobí pro domácnost, prach (čisticí zařízení na odstraňování -); (21) úklidové hadry, úklidové utěrky, smetáky na úklid, látkové rukavice na úklid, čisticí a úklidové potřeby, lopatky na úklid zvířecích exkrementů, rukavice na úklid do domácnosti, utěrky na úklid z mikrovlákna, domácí náčiní k úklidu, kartáče a materiály na výrobu kartáčů, abrazivní disky pro použití na čištění kuchyně, abrazivní houbičky, abrazivní houbičky a destičky pro domácnost nebo kuchyň, antistatické utěrky pro použití v domácnosti, aplikátory vosku na leštění podlah k připevnění na násadu mopu, asfaltérský kartáč s dlouhou násadou, bavlněný odpad na čištění, drátěnky, čisticí válečky na podlahy, čisticí ubrousky na brýle, dávkovače mýdla, dávkovače tekutého mýdla, dávkovače tekutého mýdla (pro domácí použití), dávkovače tekutin pro použití na láhve, desky na sušení vypraných, naškrobených a poté vypnutých součástí kimona [hari-ita], drězy na praní (škopky), držáky na mycí houby, držáky uzpůsobené na papírové utěrky, papírové ručníky, papír na leštění a papír na čištění, elektrické kartáče (jiné než součásti strojů), gumové rukavice pro použití v domácnosti, hadříky na čištění obuvi, hadříky na otírání čoček, hadry na leštění, hadry na mytí nádobí, hadry na mytí podlah, jednorázové nálevky na prachovky na čištění, hygienické nádoby pro domácí zvířata, kartáče, košťata, osvěžovače vzduchu (přístroje), difuzéry aromatických olejů, jiné než vonné tyčinky, stojany na vonné tyčinky, rozprašovače parfémů, potřeby na čištění toalet a koupelen, držáky na záchodové štětky, kbelíky do koupelny, WC zvonky; (35) maloobchodní prodej čisticích předmětů, maloobchodní prodej čisticích přípravků, maloobchodní prodej předmětů sloužících k hygieně lidí, maloobchodní prodej vybavení pro odvádění odpadu, maloobchodní služby v oblasti domácích elektrických zařízení, maloobchodní služby v oblasti domácích elektronických zařízení, maloobchodní služby v oblasti vonných přípravků, velkoobchodní prodej čisticích přípravků, velkoobchodní prodej čisticích předmětů.

(511) 3, 7, 21, 35
(540)

UMEJTO!

(111) **386479**
(220) 24.02.2021
(320) 24.02.2021

- (442) 31.03.2021
(151) 08.07.2021
(730) **Česká republika - Ministerstvo vnitra**, Nad stolou 936/3, Praha 7, Holešovice, 17000, CZ
(210) O-570044
(510) (35) cílené zaslání reklamních materiálů, cílený marketing, reklama, propagace, styk s veřejností; (38) přenos digitálních souborů, přenos elektronické pošty, rozhlasové vysílání, televizní vysílání; (41) výuka, vzdělávací služby, školení, akademie (vzdělávání), dálkové vzdělávání, poskytování informací v oblasti vzdělávání, školní vzdělávání; (45) ostraha, poradenství v oblasti zabezpečení fyzické ochrany, sledování poplašných a bezpečnostních zařízení.
(511) 35, 38, 41, 45
(540)



- (111) **386480**
(220) 24.02.2021
(320) 24.02.2021
(442) 31.03.2021
(151) 08.07.2021
(730) **Česká republika - Ministerstvo vnitra**, Nad stolou 936/3, Praha 7, Holešovice, 17000, CZ
(210) O-570045
(591) Barevná
(510) (35) cílené zaslání reklamních materiálů, cílený marketing, reklama, propagace, styk s veřejností; (38) přenos digitálních souborů, přenos elektronické pošty, rozhlasové vysílání, televizní vysílání; (41) výuka, vzdělávací služby, školení, akademie (vzdělávání), dálkové vzdělávání, poskytování informací v oblasti vzdělávání, školní vzdělávání; (45) ostraha, poradenství v oblasti zabezpečení fyzické ochrany, sledování poplašných a bezpečnostních zařízení.
(511) 35, 38, 41, 45
(540)



- (111) **386481**
(220) 24.02.2021
(320) 24.02.2021
(442) 31.03.2021
(151) 08.07.2021
(730) **Česká republika - Ministerstvo vnitra**, Nad stolou 936/3, Praha 7, Holešovice, 17000, CZ
(210) O-570046

(510) (35) cílené zaslání reklamních materiálů, cílený marketing, reklama, propagace, styk s veřejností; (38) přenos digitálních souborů, přenos elektronické pošty, rozhlasové vysílání, televizní vysílání; (41) výuka, vzdělávací služby, školení, akademie (vzdělávání), dálkové vzdělávání, poskytování informací v oblasti vzdělávání, školní vzdělávání; (45) ostraha, poradenství v oblasti zabezpečení fyzické ochrany, sledování poplašných a bezpečnostních zařízení.

(511) 35, 38, 41, 45

(540)



(111) **386482**

(220) 24.02.2021

(320) 24.02.2021

(442) 31.03.2021

(151) 08.07.2021

(730) Česká republika - Ministerstvo vnitra, Nad štolou 936/3, Praha 7, Holešovice, 17000, CZ

(210) O-570047

(591) Barevná

(510) (35) cílené zaslání reklamních materiálů, cílený marketing, reklama, propagace, styk s veřejností; (38) přenos digitálních souborů, přenos elektronické pošty, rozhlasové vysílání, televizní vysílání; (41) výuka, vzdělávací služby, školení, akademie (vzdělávání), dálkové vzdělávání, poskytování informací v oblasti vzdělávání, školní vzdělávání; (45) ostraha, poradenství v oblasti zabezpečení fyzické ochrany, sledování poplašných a bezpečnostních zařízení.

(511) 35, 38, 41, 45

(540)



(111) **386483**

(220) 24.02.2021

(320) 24.02.2021

(442) 31.03.2021

(151) 08.07.2021

(730) Česká republika - Ministerstvo vnitra, Nad štolou 936/3, Praha 7, Holešovice, 17000, CZ

(210) O-570048

(591) Barevná

(510) (35) cílené zaslání reklamních materiálů, cílený marketing, reklama, propagace, styk s veřejností; (38) přenos digitálních souborů, přenos elektronické pošty, rozhlasové vysílání, televizní vysílání; (41) výuka, vzdělávací služby, školení, akademie (vzdělávání), dálkové vzdělávání, poskytování informací v oblasti vzdělávání, školní vzdělávání; (45) ostraha, poradenství v oblasti zabezpečení fyzické ochrany, sledování poplašných a bezpečnostních zařízení.

(511) 35, 38, 41, 45

(540)



(111) **386484**

(220) 24.02.2021

(320) 24.02.2021

(442) 31.03.2021

(151) 08.07.2021

(730) Česká republika - Ministerstvo vnitra, Nad štolou 936/3, Praha 7, Holešovice, 17000, CZ

(210) O-570049

(510) (35) cílené zaslání reklamních materiálů, cílený marketing, reklama, propagace, styk s veřejností; (38) přenos digitálních souborů, přenos elektronické pošty, rozhlasové vysílání, televizní vysílání; (41) výuka, vzdělávací služby, školení, akademie (vzdělávání), dálkové vzdělávání, poskytování informací v oblasti vzdělávání, školní vzdělávání; (45) ostraha, poradenství v oblasti zabezpečení fyzické ochrany, sledování poplašných a bezpečnostních zařízení.

(511) 35, 38, 41, 45

(540)



(111) **386485**

(220) 02.03.2021

(320) 02.03.2021

(442) 31.03.2021

(151) 08.07.2021

(730) VIETTURK, s.r.o., Libušská 319/126, Praha 4, Pisnice, 14200, CZ

(740) Mgr. David Müller, Filipova 2016/6, Praha 4, Chodov, 14800

(210) O-570219

(591) Barevná

(510) (3) osvěžovače vzduchu, vonné přípravky, voňavkářské výrobky, vonné tyčinky, vonné sáčky, aromatické oleje, pokojové vonné spreje, čisticí roztoky, čisticí přípravky, bělicí přípravky, kosmetika a kosmetické přípravky, antiperspiranty a deodoranty, kosmetika pro zvířata, kosmetické přípravky pro péči o ústní dutinu a zuby, prostředky k čištění zubů, mýdla, přípravky do koupele (neléčivé), vlasová kosmetika, přípravky proti plísni; (4) svíčky, aromaterapeutické vonné svíčky, knoty do svíček, vosk na výrobu svíček; (5) přípravky na neutralizaci pachů, přípravky neutralizující pachy na oděvy a tkaniny, osvěžovače vzduchu (deodoranty), antibakteriální, dezinfekční přípravky, chemické přípravky pro ošetřování plísně, baktericidní čisticí prostředky.

(511) 3, 4, 5

(540)



-
- (111) **386486**
(220) 12.03.2021
(320) 12.03.2021
(442) 31.03.2021
(151) 08.07.2021
(730) **Digismoothie s.r.o.**, Pobřežní 667/78, Praha 8, Karlín, 18600, CZ
(740) **STONIŠ & NIKOLOV** advokátní kancelář, Mgr. Igor Nikolov advokát, Klimentská 1652/36, Praha 1, Nové Město, 11000
(210) O-570470
(591) Barevná
(510) (9) počítačový software k provozování elektronického obchodu, který umožňuje svým uživatelům provádět elektronické obchodní transakce prostřednictvím globální počítačové sítě, software pro vyhodnocování chování zákazníka v on-line obchodech, software pro řízení vztahů se zákazníky [CRM], software a aplikace pro mobilní zařízení; (42) software jako služba [SaaS], webhostingové služby a software jako služba a pronájem softwaru.
(511) 9, 42

(540)

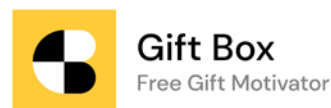

-
- (111) **386487**
(220) 12.03.2021
(320) 12.03.2021
(442) 31.03.2021
(151) 08.07.2021
(730) **TEREZIA COMPANY s.r.o.**, Na návrší 997/14, Praha 4, Michle, 14100, CZ
(740) Mgr. David Müller, Filipova 2016/6, Praha 4, Chodov, 14800
(210) O-570492
(510) (5) potravinové doplňky, vitamínové a minerální přípravky; (35) maloobchodní a velkoobchodní prodej potravinových doplňků, vitamínových a minerálních přípravků.
(511) 5, 35
(540)



„Můj osvědčený recept
na pevné zdraví”

Přehled zápisů ochranných známek se změnou ve vztahu ke zveřejněným přihláškám

Kapitola obsahuje údaje o ochranných známkách zapsaných na základě ustanovení § 28 odst. 1 zákona č. 441/2003 Sb., u kterých došlo ke změně údajů oproti zveřejněné přihlášce ochranné známky.

Číselný přehled (111)	
386360	386364

Zápisy ochranných známek se změnou ve vztahu ke zveřejněným přihláškám

(111) **386360**
(220) 04.05.2020
(320) 04.05.2020
(442) 12.08.2020
(151) 08.07.2021
(540)

Quanto

(730) **Miškovský Petr Ing.**, Marie Cibulkové 379/14, Praha 4, Nusle, 14000, CZ
(510) (37) stavebnictví a demolice staveb, pronájem nástrojů, strojů, zařízení a vybavení pro stavebnictví, demolice, úklid a údržbu, montážní služby, čištění, opravy a údržba, developerské služby (stavebnictví), poradenské služby ve stavebnictví, údržba a opravy budov, výstavba; (42) architektonické a inženýrské služby, elektrotechnické služby, inženýrské práce a služby počítačem podporovaných inženýrských prací, inženýrské služby pro třetí osoby, hodnocení v oblasti technologie prováděné inženýry, architektonické poradenství, architektonické služby, architektonické služby pro přípravu architektonických plánů, architektonické služby projektování průmyslových budov, architektonické služby projektování komerčních staveb, architektonické služby projektování kancelářských zařízení, architektonické služby v oblasti navrhování kancelářských budov, architektonické služby v oblasti navrhování maloobchodních prostor, architektonické služby v oblasti navrhování nákupních center, architektonické služby v oblasti navrhování budov, architektonický design, architektonický design exteriérových dekorací, architektonické služby zaměřené na územní rozvoj, služby projektantů, plánování stavebních projektů
(511) 37, 42
(210) O-563569

(111) **386364**
(220) 22.09.2020
(320) 22.09.2020
(442) 14.10.2020
(151) 08.07.2021
(540)

AVER fashion

(730) **Verešová Andrea Mgr.**, Dukelská 783, Přeštice, 33401, CZ
(740) Advokátní kancelář Volopich, Tomšíček & spol., Mgr. et Mgr. Lucie Šatrová, Vlastina 602/23, Plzeň, Severní Předměstí, 32300
(510) (25) barety, boa (kožešinové límce), body (spodní prádlo), boty, bundy a krátké kabáty, čapky, čelenky (oděvy), čepice, dámská přiléhavá tílka, dámské kostýmy, dámské šaty, kabáty, kalhoty, kalhoty kratší délky, kapuce, klobouky, kombiné (spodní prádlo), kombinézy (oděvy), konfekční oděvy, korzety, korzety (typu corselet), košile, košile s krátkým rukávem, kožené oděvy, kožešiny (oděvy), kožichy, kšilty (k nošení na hlavě), latexové oděvy, legíny (kalhoty), límce a límečky (oděvy), masky na spaní, obuv, oděvy z imitací kůže, oděvy, opasky (oděvy), pánské obleky, pánské plavky, parky, pásy (oděvy), plavky, plážová obuv, plážové oděvy, pletené oděvní výrobky, podprsenky, pokrývky hlavy, ponča, pulovry, pyžama, rukavice (oděvy), saka (oděvy), spodní prádlo, spodničky, sukně, svetry (oděvy), svrchní oděvy, šály, vyšívané oděvy, závoje (oděvy), živůtky, šněrovačky, župany; (26) knoflíky, mašle (textilní galanterie), odznaky na oděvy, ne z drahých kovů, ozdobné lemy na oděvy, ozdobné odznaky (knoflíky), ozdobné prvky na oděvy, ozdoby do vlasů, ozdoby na klobouky, ozdoby na obuv, pštroší pera (oděvní doplňky), ptačí peří (oděvní doplňky), ramenní vycpávky do oděvů, rozety (textilní galanterie), spony do vlasů, stříbrné výšivky.
(511) 25, 26
(210) O-566753

Ochranné známky zrušené a prohlášené za neplatné

Tato kapitola obsahuje údaje o rozhodnutích o zrušení ochranné známky na základě ustanovení § 31 zákona č. 441/2003 Sb. nebo o prohlášení ochranné známky za neplatnou na základě ustanovení § 32 zákona č. 441/2003 Sb. Existuje-li důvod zrušení/prohlášení ochranné známky za neplatnou pouze ve vztahu k některým z výrobků nebo služeb, Úřad ochrannou známku zruší/prohlásí za neplatnou pouze pro tyto výrobky nebo služby. Údaje o výsledku rozhodnutí (zrušení ochranné známky, částečné zrušení ochranné známky, prohlášení ochranné známky za neplatnou, prohlášení ochranné známky za částečně neplatnou) jsou uvedeny za datem právní moci rozhodnutí s názvem "Datum právní moci rozhodnutí/výsledek rozhodnutí".

(111) 357752
(540)



25.06.2021 / NABYTÍ P.M. - PROHLÁŠENÍ OZ ZA ČÁST.
NEPLATNOU

Přehled obnov zápisu ochranných známek

Kapitola obsahuje údaje o ochranných známkách, u kterých byl na žádost vlastníka obnoven zápis podle ustanovení § 28 odst. 2 zákona č. 441/2003 Sb.

Číselný přehled (111)											
111047	150886	155709	165222	171950	172467	172468	172906	172949	173177	173403	173902
173974	174320	175241	177953	241329	242794	243783	243798	243898	244332	244622	245318
245612	245779	245825	245826	245886	245902	246577	246687	247249	247708	248145	248311
248312	248670	248808	248809	249117	250035	250381	250585	250586	250676	250715	251137
251432	251470	252084	252208	252210	253316	253366	254828	254925	254941	256425	258728
258739	269580	319069	321508	322147	322255	322731	323144	323356	323368	323522	323525
323584	323902	323914	324216	324217	324279	324779	324893	324902	324905	324928	325093
325123	325246	325247	325248	325249	325258	325332	325362	325441	325443	325532	325571
325572	325573	325574	325575	325576	325751	325887	326284	326296	326348	326349	326350
326351	326413	326414	326415	326779	327069	327306	327571	327736	327764	327887	328002
328198	328199	328317	328445	328589	328613	328663	328752	328987	329233	329671	329705
329801	329821	330086	330278	334128	335947	336481	341402	360346			

Obnovy zápisu ochranných známek

(111) **111047**
(220) 07.07.1931
(151) 07.07.1931
(540)

ELASTIK

(730) **BARVY A LAKY HOSTIVAŘ, a.s.**, Průmyslová č.p. 1472, č.o. 11, Praha 10 - Hostivař, 10219, CZ
(740) Advokátní kancelář Hartmann, Jelínek, Fráňa a partneři, s.r.o., JUDr. Pavel Fráňa, Sokolovská 5/49, Praha 8, 18600
(510) (19) pivovarská smola.
(511) 19
(210) O-21199

(111) **171950**
(220) 25.07.1991
(151) 31.12.1992
(540)

PERSEUS

(730) **Perseus, s.r.o.**, U Elektry 203/8, Praha 9, 19800, CZ
(740) PROPATENT, Ing. Vlasta Sedláčková, patentový zástupce, Pod Pekařkou 107/1, Praha 4, Podolí, 14700
(510) Výpočetní technika, elektronika, programové vybavení, kancelářská technika, zabezpečovací technika a nábytek; poradenské služby.
(511) 9, 20, 42
(210) O-62923

(111) **150886**
(220) 15.08.1951
(151) 15.08.1951
(540)

AIR-WICK

(730) **RB Hygiene Home Switzerland AG**, Richtistrasse 5, 8304 Wallisellen, CH
(510) Tekutý přípravek k odstraňování zápachu a k osvěžování vzduchu.
(511) 1, 3
(210) O-24374

(111) **172467**
(220) 11.09.1991
(151) 26.04.1993
(540)

SUMITOMO

(111) **155709**
(220) 13.07.1961
(151) 22.01.1964
(540)



(730) **Takeda Pharmaceutical Company Limited**, 1-1, Doshomachi 4-chome, Chuo-ku, Osaka, JP
(740) ZIVKO MIJATOVIĆ & PARTNERS s.r.o., Jugoslávských partyzánů 639/26, Praha 6, Bubeneč, 16000
(510) (5) farmaceutické a léčebné přípravky a lékařské potřeby.
(511) 5
(210) O-25003

(111) **165222**
(220) 08.07.1981
(151) 04.11.1982
(540)

EPODUR

(730) **BARVY A LAKY HOSTIVAŘ, a.s.**, Průmyslová č.p. 1472, č.o. 11, Praha 10 - Hostivař, 10219, CZ
(740) Advokátní kancelář Hartmann, Jelínek, Fráňa a partneři, s.r.o., JUDr. Pavel Fráňa, Sokolovská 5/49, Praha 8, 18600
(510) (2) nátěrové hmoty a pomocné přípravky související s jejich výrobou.
(511) 2
(210) O-52301

(730) **Sumitomo Rubber Industries Ltd.**, 6-9, 3-chome, Wakinohama-cho, Chuo-ku, Kobe-shi, Hyogo, JP
(740) PATENTSERVIS Praha a.s., Na Podkovce 281/10, Praha 4, Podolí, 14700
(510) Vozidla, přístroje pro pohyb na zemi, vzduchu nebo vodě zejména obsahující kompresory (příslušenství vozidla), protiskluzové řetězy, automobilové pneumatiky, vyvažovací závaží pro vozidlová kola, pneumatiky pro jízdní kola, obaly pro duše, řetězy, duše pro jízdní kola, větrákové řemeny pro motory pozemních vozidel, golfové vozíky, duše (lepivé gumové záplaty pro opravování duší), duše (vybavení na opravu duší), duše pro jízdní kola, kola atd., bezskluzové vybavení pro vozidlové pneumatiky, záplaty (lepivé gumové záplaty) pro opravu duší, pneumatiky, pneumatiky pro vozidla, pumpy (kompresory), (příslušenství vozidel), pumpičky pro jízdní kola, kola atd., opravářské vybavení pro duše, ráfky pro vozidlová kola, ráfky pro kola u jízdních kol, kola atd., bezpečnostní pásy pro sedadla vozidel, bezpečnostní sedadla pro děti (pro vozidla), sedadlové potahy pro vozidla, hroty pro pneumatiky, čepy pro pneumatiky, pneumatiky (bezskluzové zařízení pro vozidlové pneumatiky, tělíska pro vozidlová kola, běhouny pláště pneumatiky pro protektorování pneumatik, bezdušové pneumatiky pro jízdní kola, kola atd., ráfky vozidlových kol, pneumatiky pro kola vozidel, kola vozidel, pneumatiky na kola (pneumatiky na vozová kola) kola (kola vozidel), kola pro jízdní kola, kola atd., konstrukce a oprava, pneumatiky a protektorování pneumatik.
(511) 12, 37
(210) O-63655

(111) **172468**
(220) 11.09.1991
(151) 26.04.1993
(540)

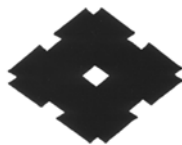

- (730) **Sumitomo Rubber Industries Ltd.**, 6-9, 3-chome, Wakinohama-cho, Chuo-ku, Kobe-shi, Hyogo, JP
- (740) PATENTSERVIS Praha a.s., Na Podkovce 281/10, Praha 4, Podolí, 14700
- (510) Vozidla, přístroje pro pohyb na zemi, vzduchu nebo vodě zejména obsahující kompresory (příslušenství vozidla), protiskluzové řetězy, automobilové pneumatiky, vyvažovací závaží pro vozidlová kola, pneumatiky pro jízdní kola, obaly pro duše, řetězy, duše pro jízdní kola, větrákové řemeny pro motory pozemních vozidel, golfové vozíky, duše (lepivé gumové záplaty pro opravování duší), duše (vybavení na opravu duší), duše pro jízdní kola, kola atd., bezskluzové vybavení pro vozidlové pneumatiky, záplaty (lepivé gumové záplaty) pro opravu duší, pneumatiky, pneumatiky pro vozidla, pumpy (kompresory), (příslušenství vozidel), pumpičky pro jízdní kola, kola atd., opravářské vybavení pro duše, ráfky pro vozidlová kola, ráfky pro kola u jízdních kol, kola atd., bezpečnostní pásy pro sedadla vozidel, bezpečnostní sedadla pro děti (pro vozidla), sedadlové potahy pro vozidla, hroty pro pneumatiky, čepy pro pneumatiky, pneumatiky (bezskluzové zařízení pro vozidlové pneumatiky, tělíska pro vozidlová kola, běhouny pláště pneumatiky pro protektorování pneumatik, bezdušové pneumatiky pro jízdní kola, kola atd., ráfky vozidlových kol, pneumatiky pro kola vozidel, kola vozidel, pneumatiky na kola (pneumatiky na vozová kola) kola (kola vozidel), kola pro jízdní kola, kola atd., konstrukce a oprava, pneumatiky a protektorování pneumatik.
- (511) 12, 37
(210) O-63654

(111) **172906**
(220) 22.11.1991
(151) 20.07.1993
(540)

DEFENDER

- (730) **Jaguar Land Rover Limited**, Abbey Road, Whitley, Coventry CV3 4LF, GB
- (740) Čermák a spol., JUDr. Karel Čermák jr., Ph.D., LL.M., advokát, Elišky Peškové 15/735, Praha 5, 15000
- (510) (12) motorová vozidla a jejich části a vybavení.
- (511) 12
(210) O-64931

(111) **172949**
(220) 23.07.1991
(151) 02.07.1993
(540)

CHEROKEE

- (730) **CHEROKEE INC.**, 6835 Valjean Avenue, Van Nuys, CA, US
- (740) Rott, Růžička & Guttman a spol., Vyskočilova 1566, Praha 4, Michle, 14000
- (510) (25) obuv a oblečení.
- (511) 25
(210) O-62887

(111) **173177**
(220) 26.09.1991
(151) 27.07.1993
(540)

FUJITSU

- (730) **FUJITSU LIMITED**, 1-1 Kamikodanaka 4-chome, Nakahara-ku, Kawasaki-shi, Kanagawa-ken, JP
- (740) Rott, Růžička & Guttman, Patentové, známkové a advokátní kanceláře, JUDr. Vladimír Rott, patentový zástupce, Vyskočilova 1566, Praha 4, Michle, 14000
- (510) Osvětlovací a topná zařízení na výrobu páry; zařízení pro vaření, chlazení, větrání včetně klimatizačních zařízení nebo zařízení pro úpravu vzduchu, zařízení pro rozvod vody a zařízení zdravotnická.
- (511) 10, 11
(210) O-63872

(111) **173403**
(220) 12.08.1991
(151) 23.08.1993
(540)

PYRANICA

- (730) **Nihon Nohyaku Co., Ltd.**, 19-8 Kyobashi 1-chome, Chuo-ku, Tokyo, JP
- (740) Čermák a spol., JUDr. Karel Čermák Ph.D., LL.M., Elišky Peškové 735/15, Praha 5, Smíchov, 15000
- (510) (5) insekticidy a akaricidy.
- (511) 5
(210) O-63176

(111) **173902**
(220) 28.11.1991
(151) 02.11.1993
(540)

MILNOR

- (730) **Pellerin Milnor Corporation, společnost zřízená podle zákonů státu Louisiana**, Kenner, LA, US
- (740) Tríska & Žák, advokátní kancelář, s.r.o., Mgr. Vojtěch Tríska, Národní 60/28, Praha 1, Nové Město, 11000
- (510) (7) pračky a odstředivé extraktory pro průmyslové a obchodní využití jako jsou prádelny, nemocnice, zařízení pro barvení, bubnová sušící zařízení v prádelnách a extrakční lis pro kapaliny.
- (511) 7
(210) O-65072

(111) **173974**
(220) 16.07.1991
(151) 09.11.1993
(540)

TOMA

- (730) **KMV BEV CZ s.r.o.**, Kolbenova 510/50, Praha 9, Vysočany, 19000, CZ
- (740) AK Mrázek - Mrázková, JUDr. Josef Mrázek DrSc., advokát, Pernerova 293/11, Praha 8, Karlín, 18600
- (510) Maso, ryby, drůbež, zvěřina, masové výtažky, konzervované, sušené a vařené ovoce a zelenina, rosoly, zavařeniny, vejce, mléko a jiné

mlékárenské výrobky, jedlé oleje a tuky, potraviny v konzervách, káva, čaj, kakao, cukr, rýže, tapioka, ságo, kávové náhražky, mouka, obilní přípravky, chléb, sušenky, suchary, koláče, jemné pečivo, cukrovinky, zmrzlina, kvasnice, prášky do pečiva, sůl, hořčice, pepř, ocet, chuťové omáčky, koření, led na chlazení, výrobky zemědělské, zahradnické, lesnické a semena neobsažené v jiných třídách, živá zvířata, čerstvé ovoce a zelenina, semena, živé rostliny a přírodní květiny, krmiva pro dobytek, slad, pivo, minerální vody a šumivé a jiné nealkoholické nápoje, sirupy a jiné přípravky k přípravě nápojů, alkoholické nápoje.

(511) 29, 30, 31, 32, 33
(210) O-62753

(111) **174320**
(220) 31.12.1991
(151) 14.12.1993
(540)

MAXIPIME

(730) **Bristol-Myers Squibb Company**, 430 East 29th Street, 14th Floor, New York, 10016, NY, US
(740) Baker & McKenzie v.o.s., advokátní kancelář, JUDr. Jiří Čermák, advokát, Klimentská 46, Praha 1, 11002
(510) (5) antibiotické přípravky.
(511) 5
(210) O-65672

(111) **175241**
(220) 15.11.1991
(151) 14.03.1994
(540)



(730) **ESOX, spol. s r.o.**, Libušina třída 826/23, Brno, Kohoutovice, 62300, CZ
(740) Ing. Zdeněk Kučera, Dlouhá 207 (P.O.Box 92), Slušovice, 76315
(510) Stavební materiál z válcovaného a litého kovu, zámečnické výrobky, kovové roury, hmoty těsnící, ucpávkové a izolační, stavební materiál, kámen přírodní a umělý, cement, vápno, malta, sádra, šterk, kameninové a cementové roury, přenosné domy, krby, komíny, zprostředkovatelská činnost, poskytování pomoci při provozu stavebních podniků, provádění průmyslových, občanských a bytových staveb, nákladní doprava auty (silniční).
(511) 6, 17, 19, 35, 37, 39
(210) O-64796

(111) **177953**
(220) 22.07.1991
(151) 01.07.1994
(540)



(730) **MAGNUM Office, s.r.o.**, Jakubská 121/1, Brno, Brno-město, 60200, CZ
(740) Ing. Petr Soukup, patentový zástupce, tř. Svobody 43/39, Olomouc, 77900
(510) Prací prášky a saponáty, hygienické potřeby, nátěrové hmoty a ředidla, kosmetika, papírenské výrobky, sportovní potřeby a nářadí, sportovní oblečení, hračky, skleněné a porcelánové výrobky, bižuterie, předměty z drahých kovů, hodiny, hodinky a budíky, televizory, videopřehrávače, autorádia, radiopřijímače, výpočetní a kancelářská technika, elektronické hudební nástroje, kuchyňské strojky a roboty, pračky, sporáky, vysavače, osvětlení, dřevěný, plastový a kovový nábytek, kovové, plastové a dřevěné potřeby do kuchyně, vodoinstalační materiál kovový i plastový, ruční a strojní nářadí a nástroje, automobily a autodoplňky, motocykly, jízdní kola,

pohonné hmoty, nápoje alkoholické i nealkoholické, maso, mléko a mléčné výrobky, ovoce a zelenina, konzervované potraviny.

(511) 2, 3, 4, 5, 6, 7, 8, 9, 11, 12, 14, 15, 16, 17, 20, 21, 25, 28, 29, 31, 32, 33
(210) O-62851

(111) **241329**
(220) 26.02.2001
(151) 21.02.2002
(540)

TOMMŮ

(730) **Sedlář Martin**, Starý Jičín 99, 74231, CZ
(740) Ing. Zdeněk Kučera, Dlouhá 207 (P.O.BOX 92), Slušovice, 76315
(510) (9) nahrané i nenahrané nosiče informací všeho druhu, zejména videokazety, audiokazety, kompaktní disky a nosiče DVD, plastové obaly zvukových nosičů, plastové obaly nosičů informací; (16) papír, obaly z papíru a další výrobky z papíru, lepenka a kartonážní výrobky, časopisy, tiskoviny všeho druhu, periodický a neperiodický tisk, knihy, knihařské výrobky, manuály, časopisy, katalogy, fotografie, plakáty, papírnické zboží, lepidla, potřeby pro umělce, štetce, psací stroje a kancelářské potřeby, učební a školní potřeby a pomůcky, hrací karty, tiskařské štočky, obalové materiály z plastických hmot, plastové obaly; (35) návrh a tvorba reklamy plošné, zvukové a obrazové, propagace, inzertní činnost, zprostředkovatelská a obstaravatelská činnost v oblasti obchodu s výrobky zařazenými do tříd 9 a 16; (41) vydavatelská a nakladatelská činnost, zejména hudební vydavatelství a nakladatelství.

(511) 9, 16, 35, 41
(210) O-164709

(111) **242794**
(220) 16.10.2001
(151) 22.03.2002
(540)

Canto

(730) **INTERSNACK a.s.**, Choustník 164, Choustník, 39118, CZ
(740) KOREJZOVA LEGAL v.o.s., JUDr. Petra Sauvage de Brantes, advokátka, Korunní 810/104, Praha 10, Vinohrady, 10100
(510) (29) arašidy zpracované, krokety, bramborové lupínky, nasolené potraviny, oříšky zpracované, konzervované ovoce, sušené ovoce, kandované ovoce, sušené arašidy, pražené a/nebo solené arašidy, bramborové chipsy, smažené bramborové tyčinky, sušená a konzervovaná zelenina, snacky bramborové a česnekové; (30) kukuřičné chipsy, crackery, snacky kukuřičné, obilninové, z mouky pšeničné, žitné, rýžové a kukuřičné, jakož i s obsahem škrobu, obilninové výrobky, pečivo, výrobky z mouky, sušenky, preclíky ve tvaru tyčinek, slané tyčinky, slané sušenky, slané preclíky, trvanlivé pečivo, trvanlivé cukrovinky, chléb, cukroví, cukrovinky, arašídové cukrovinky, kokosové cukrovinky, oříškové cukrovinky, čokoláda, cukrovinky s čokoládou, sušenky s čokoládou, čokoládové tyčinky, extrudované výrobky z mouky, pražená kukuřice, kořeněné a sýrové sušenky, křupky; (31) čerstvé arašidy, ořechy, lískové oříšky.

(511) 29, 30, 31
(210) O-172545

(111) **243783**
(220) 18.07.2001
(151) 23.04.2002
(540)



(730) **CINEPOL, a.s.**, Ostrovní 126/30, Praha 1, 11000, CZ
(510) (35) propagační činnost, reklama; (41) půjčování filmů, zábavní činnost.
(511) 35, 41
(210) O-169722

(111) **243798**
(220) 23.07.2001
(151) 23.04.2002
(540)

ORENCIA

(730) **Bristol-Myers Squibb Company**, 430 East 29th Street, 14th Floor, New York, 10016, NY, US
(740) Baker & McKenzie v.o.s., advokátní kancelář, JUDr. Jiří Čermák, advokát, Klimentská 46, Praha 1, 11002
(510) (5) farmaceutické přípravky pro lidské použití.
(511) 5
(210) O-169901

(111) **243898**
(220) 23.08.2001
(151) 23.04.2002
(540)

FLEXODON

(730) **Aziende Chimiche Riunite Angelini Francesco A.C.R.A.F. S.p.A.**, Viale Amelia 70, 00181 ROMA, IT
(740) Všecka Zelený Švorčík a partneři, advokátní a patentová kancelář, JUDr. Michal Havlík, advokát, Hájkova 1406/2, Praha 2, Nové Město, 12000
(510) (5) léčiva, léčivé přípravky, farmaceutické výrobky.
(511) 5
(210) O-170820

(111) **244332**
(220) 22.05.2001
(151) 23.05.2002
(540)

DATART STORE - ZÁVAZEK DŮVĚRY

(730) **HP TRONIC Zlín, spol. s r.o.**, náměstí Práce 2523, Zlín, 76001, CZ
(740) Ing. Jarmila Javořiková, Slunečná 4566, Zlín, 76005
(510) (3) dětská kosmetika a výrobky dětské hygieny všeho druhu, zejména šampóny, oleje, krémy, mýdla, zubní pasty; (9) přístroje a zařízení pro reprodukci, přenos a záznam zvuku a obrazu všeho druhu zejména televizory, videorekordéry, videopřehrávače, magnetofony, videomagnetofony, rádia, přehrávače kompaktních desek, laserových obrazově zvukových disků, autorádia s přehrávačem i bez něho, zesilovače, gramofony, satelitní systémy, kabelové televizní systémy, HIFI soupravy, reproduktory, videokamery, fotografické přístroje a kamery, přístroje a zařízení výpočetní techniky, zejména počítače, jejich části a příslušenství včetně tiskáren, programové vybavení počítačů, telefonní přístroje a zařízení, telefaxy, záznamníky telefonních hovorů, kopírovací přístroje, nosiče zvuku a obrazu nahrané a nenahrané všeho druhu zejména kazety, pásky, videokazety, disky, gramofonové desky, diskety; (10) kojenecké zboží, zejména láhve, dudlíky, zdravotnické pomůcky jako jsou rovnátka na kyčelní klouby, odsávače hlenů; (16) tiskoviny, časopisy, periodika, knihy, hudebniny - noty, zpěvníky, pleny a plenkové kalhotky z papíru a buničiny, bryndáky z papíru; (21) hřebeny, mycí houby; (25) oděvy pro muže, ženy a děti, plenky dětské textilní; (28) hry, hračky, sportovní potřeby pro děti zejména míče, hokejky, brusle, rakety na tenis, páčky na ping-pong; (35) poradenská a konzultační činnost v oblasti obchodu, zprostředkovatelská činnost v oblasti obchodu, zakládání, vedení a prodej společnosti; (41) agenturní činnost v oblasti kultury a vzdělávání; (42) tvorba a distribuce software.
(511) 3, 9, 10, 16, 21, 25, 28, 35, 41, 42
(210) O-167552

(111) **244622**
(220) 23.10.2001
(151) 23.05.2002
(540)



(730) **Honolka Petr**, Boleboř 8, 43121, CZ
(510) (7) vrtací korunky, vrtací hlavy; (8) vrtáky.
(511) 7, 8
(210) O-172993

(111) **245318**
(220) 03.12.2001
(151) 24.06.2002
(540)



(591) Barevná
(730) **Promens Zlín a.s.**, Cecilka 38, Zlín, Příluky, 76001, CZ
(740) Ing. Jarmila Strážnická, Ulička 110, Lukov, 76317
(510) (7) plastové součásti strojů a zařízení, včetně krytů, s výjimkou součástí a příslušenství šicích strojů; (12) plastové součásti a příslušenství pro dopravní prostředky, zejména pro automobily; (17) výrobky a polotovary z plastů, především pak výrobky a polotovary vstříkované, včetně velkoplošných, tvarově složitých a extrémně namáhaných dílců z konstrukčních plastů; (42) výzkum a vývoj v oblasti plastových výrobků a technologií.
(511) 7, 12, 17, 42
(210) O-174351

(111) **245612**
(220) 23.05.2001
(151) 29.07.2002
(540)

ARGONITE

(730) **AUTRONICA FIRE AND SECURITY A/S**, Industriholmen 17-19, DK-2650 Hvidovre, DK
(740) PATENTSERVIS Praha a.s., Na Podkovce 281/10, Praha 4, Podolí, 14700
(510) (1) chemické prostředky, sloučeniny i směsi pro likvidaci požárů a zabránění výbuchům, ohnivzdorné a plamenivzdorné preparáty, prášky a pěny pro hašení požárů, natlakovatelné kapaliny a chemikálie v tekuté formě užívané při hašení a likvidaci požárů; (9) přístroje a zařízení užívané pro detekci, prevenci, hašení a likvidaci požárů a výbuchů, požární hlásiče (ne pro vozidla), protipožární holandry (tlouky), požární motorové stříkačky, požární schodiště, hasící přístroje, hubice a trysky k požárním hadicím, přístroje a zařízení pro měření, detekci a indikaci teploty a přehřátí, přístroje a zařízení pro detekci hořlavých látek, přístroje a zařízení pro detekci plamenů, kouře a plynu a části k výše uvedenému zboží.
(511) 1, 9
(210) O-167612

(111) **245779**
(220) 27.07.2001
(151) 29.07.2002
(540)

GARTNER

(730) **G.G. Properties, Ltd.**, 4th Floor, Washington House, 16 Church Street, Hamilton HM11, BM
(740) Všecka Zelený Švorčík a partneři, advokátní a patentová kancelář, JUDr. Michal Havlík, Hálkova 1406/2, Praha 2, Nové Město, 12000
(510) (9) audiokazety, CD-ROMy a elektronické publikace dodávané přes Internet, zabývající se různými tématy v oboru podnikání a informačních technologií a telekomunikačního průmyslu, počítačový software používaný pro analýzy a přijímání rozhodnutí týkajících se produktů informačních technologií, služeb, prodejců a systémů.
(511) 9
(210) O-170035

(111) **245825**
(220) 07.08.2001
(151) 29.07.2002
(540)

DOBROTY

(730) **TV Nova s.r.o.**, Kříženeckého nám. 1078/5, Praha 5, 15200, CZ
(740) Dana Lukajová, patentový zástupce, Voršilská 10, Praha 1, 11000
(510) (9) aparáty a přístroje vědecké, geodetické, fotografické, filmové, optické, přístroje pro vážení, měření, signalizaci, kontrolu, záchranu a přístroje učební, aparáty pro záznam, uchování, převod, přenos nebo reprodukci zvuku nebo obrazu, telefony, záznamníky, faxy, ústředny, magnetické nebo optické suporty zvukových nebo zvukově obrazových záznamů, automatické distributory a mechanismy na mince, zapisovací pokladny, kalkulační stroje, přístroje pro zpracování informací a počítače včetně jejich jednotlivých součástí a náhradních dílů ze třídy 9, baterie, akumulátory, počítačové hry s výstupem na PC nebo na TV, pohledy ilustrované se zvukovou nahrávkou, hlavolamy elektrické nebo elektronické, hrací skříně uváděné v činnosti vhozením mince, reklamní přístroje na střídavé obrazy, reklama světelná, reklamní světelné přístroje, nosiče záznamů nahrané i nenahrané, videokazety nahrané i nenahrané, audiokazety nahrané i nenahrané, audiovizuální programy, audioprogramy, audiovizuální díla, audiovizuální díla v digitální podobě, filmy, hudební díla, CD disky, programové vybavení pro počítače, software, hardware výpočetní techniky nebo komunikační nebo informační techniky, elektronické databáze a databázové produkty, informace a záznamy v elektronické podobě, informace a data a databáze a informační produkty na nosičích nebo i v elektronických, datových, informačních, počítačových a komunikačních sítích všeho druhu, související software a hardware, elektronické nebo datové nebo informační nebo komunikační nebo výpočetní sítě včetně jednotlivých součástí a náhradních dílů obsažených ve třídě 9, multimediální aplikace, elektronické multimediální nebo elektronické informační katalogy, elektronické časopisy, elektronická periodika a knihy v elektronické podobě; (16) papír, lepenka a výrobky z těchto materiálů zatříděné ve třídě 16, výrobky z papíru, plakáty, fotografie, kalendáře, pohlednice, gratulace, dopisní papíry, obálky, samolepky, obtisky, pexesa, hrací karty, hry papírové, poznámkové bloky, desky na spisy, pořadače, omalovánky, activity books, balící papír, obaly všeho druhu papírové, listy, pytlíky a sáčky pro obalovou techniku, papírové hračky, školní sešity, skicárky, tužky, pastelky, tuhy, gumy, ořezávátka, ořezávátka strojky, penály, papírové tašky, papírové kapesníky, papírové ubrusy a ubrusky, hlavolamy papírové, těžítka na papíry, tiskoviny, tiskopisy, časopisy, periodika, knihy, databázové produkty v papírové formě, databáze v papírové formě, tiskárenské výrobky, písma pro tiskárny, losy, štočky, potřeby pro knižní vazby, lepidla pro papírenství nebo domácnost, materiál pro umělce, štetce, psací stroje a kancelářské potřeby, učební pomůcky, umělecké nebo ozdobné předměty z papíru, obaly bublinkové (z umělých hmot); (35) reklamní, inzertní a propagační činnost, marketing, reklamní, inzertní a propagační činnost prostřednictvím jakéhokoliv média, prostřednictvím telefonní sítě nebo datové sítě nebo informační sítě nebo elektronické sítě nebo komunikační sítě nebo počítačové sítě, poskytování informací a jiných informačních produktů komerčního nebo reklamního charakteru, informačních produktů reklamního charakteru, multimediálních informací komerčního charakteru, komerční využití Internetu v oblastech komerčních internetových médií a vyhledávacích služeb, on-line inzerce, činnost reklamní agentury, zprostředkování v obchodních vztazích, zprostředkovatelská činnost v obchodu, merchandising, franchising, pomoc při využívání a řízení obchodního podniku, automatizované zpracování dat, pomoc při provozování obchodů a obchodních činnostech průmyslového nebo

obchodního podniku, služby, které zahrnují záznam, přepis, vypracování, kompilaci přenášení nebo systematickosti písemných či datových či elektronických sdělení a záznamů jakož i využívání nebo kompilaci matematických a statistických údajů; (38) televizní vysílání, televizní vysílání programů, televizní vysílání zábavných, vzdělávacích, výchovných, soutěžních, diskusních a informačních pořadů, telematika, výměna zpráv, šíření, výměna nebo získávání zpráv a informací, šíření elektronických časopisů, informací, elektronických periodik, knih v elektronické podobě, audio nebo audiovizuálních děl prostřednictvím informační nebo datové nebo elektronické nebo komunikační nebo telekomunikační nebo počítačové sítě, zejm. Internetu, pomocí satelitů aj., služby na Internetu, organizační a technické zabezpečování televizního vysílání, komunikace, poradenská činnost v oblasti sdělovacích prostředků, informační služby, informační kancelář, poskytování informačních služeb prostřednictvím počítače, televizní zpravodajství; (41) nakladatelství a vydavatelství, ediční činnost, publikační činnost, nahrávání nosičů zvukových nebo obrazově zvukových, půjčování nahraných zvukových a zvukově obrazových záznamů, výroba, tvorba a šíření audiovizuálních děl, TV produkce, filmová produkce, televizní výroba programů, tvorba programů, tvorba a výroba televizních a audiovizuálních programů, agenturní činnost v oblasti kultury, zprostředkování v oblasti kultury, výchovy, zábavy a sportu, výchovná, vzdělávací, soutěžní a zábavní činnost, zábavní nebo kulturní nebo vzdělávací představení, název televizního pořadu nebo programu, organizace společenských a kulturních akcí, organizace, provozování a provádění her a soutěží i veřejných, výstavní činnost v oblasti kultury nebo zábavy nebo výchovy nebo vzdělávání.

(511) 9, 16, 35, 38, 41
(210) O-170349

(111) **245826**
(220) 07.08.2001
(151) 29.07.2002
(540)

TYJÁTR

(730) **TV Nova s.r.o.**, Kříženeckého nám. 1078/5, Praha 5, 15200, CZ
(740) Dana Lukajová, patentový zástupce, Voršilská 10, Praha 1, 11000
(510) (9) aparáty a přístroje vědecké, geodetické, fotografické, filmové, optické, přístroje pro vážení, měření, signalizaci, kontrolu, záchranu a přístroje učební, aparáty pro záznam, uchování, převod, přenos nebo reprodukci zvuku nebo obrazu, telefony, záznamníky, faxy, ústředny, magnetické nebo optické suporty zvukových nebo zvukově obrazových záznamů, automatické distributory a mechanismy na mince, zapisovací pokladny, kalkulační stroje, přístroje pro zpracování informací a počítače včetně jejich jednotlivých součástí a náhradních dílů ze třídy 9, baterie, akumulátory, počítačové hry s výstupem na PC nebo na TV, pohledy ilustrované se zvukovou nahrávkou, hlavolamy elektrické nebo elektronické, hrací skříně uváděné v činnosti vhozením mince, reklamní přístroje na střídavé obrazy, reklama světelná, reklamní světelné přístroje, nosiče záznamů nahrané i nenahrané, videokazety nahrané i nenahrané, audiokazety nahrané i nenahrané, audiovizuální programy, audioprogramy, audiovizuální díla, audiovizuální díla v digitální podobě, filmy, hudební díla, CD disky, programové vybavení pro počítače, software, hardware výpočetní techniky nebo komunikační nebo informační techniky, elektronické databáze a databázové produkty, informace a záznamy v elektronické podobě, informace a data a databáze a informační produkty na nosičích nebo i v elektronických, datových, informačních, počítačových a komunikačních sítích všeho druhu, související software a hardware, elektronické nebo datové nebo informační nebo komunikační nebo výpočetní sítě včetně jednotlivých součástí a náhradních dílů obsažených ve třídě 9, multimediální aplikace, elektronické multimediální nebo elektronické informační katalogy, elektronické časopisy, elektronická periodika a knihy v elektronické podobě; (16) papír, lepenka a výrobky z těchto materiálů zatříděné ve třídě 16, výrobky z papíru, plakáty, fotografie, kalendáře, pohlednice, gratulace, dopisní papíry, obálky, samolepky, obtisky, pexesa, hrací karty, hry papírové, poznámkové bloky, desky na spisy, pořadače, omalovánky, activity books, balící papír, obaly všeho druhu papírové, listy, pytlíky a sáčky pro obalovou techniku, papírové hračky, školní sešity, skicárky, tužky, pastelky, tuhy, gumy, ořezávátka, ořezávátka strojky, penály, papírové tašky, papírové kapesníky, papírové ubrusy a ubrusky, hlavolamy papírové, těžítka na papíry, tiskoviny, tiskopisy, časopisy, periodika, knihy, databázové produkty v papírové formě, databáze v papírové formě, tiskárenské výrobky, písma pro tiskárny, losy, štočky, potřeby pro knižní vazby, lepidla pro papírenství nebo domácnost, materiál pro umělce, štetce, psací stroje a kancelářské potřeby, učební pomůcky,

umělecké nebo ozdobné předměty z papíru, obaly bublinkové (z umělých hmot); (35) reklamní, inzertní a propagační činnost, marketing, reklamní, inzertní a propagační činnost prostřednictvím jakéhokoliv média, prostřednictvím telefonní sítě nebo datové sítě nebo informační sítě nebo elektronické sítě nebo komunikační sítě nebo počítačové sítě, poskytování informací a jiných informačních produktů komerčního nebo reklamního charakteru, informačních produktů reklamního charakteru, multimediálních informací komerčního charakteru, komerční využití Internetu v oblastech komerčních internetových médií a vyhledávacích služeb, on-line inzerce, činnost reklamní agentury, zprostředkování v obchodních vztazích, zprostředkovatelská činnost v obchodu, merchandising, franchising, pomoc při využívání a řízení obchodního podniku, automatizované zpracování dat, pomoc při provozování obchodů a obchodních činností průmyslového nebo obchodního podniku, služby, které zahrnují záznam, přepis, vypracování, kompilaci přenášení nebo systematickosti písemných či datových či elektronických sdělení a záznamů jakož i využívání nebo kompilaci matematických a statistických údajů; (38) televizní vysílání, televizní vysílání programů, televizní vysílání zábavných, vzdělávacích, výchovných, soutěžních, diskusních a informačních pořadů, tematika, výměna zpráv, šíření, výměna nebo získávání zpráv a informací, šíření elektronických časopisů, informací, elektronických periodik, knih v elektronické podobě, audio nebo audiovizuálních děl prostřednictvím informační nebo datové nebo elektronické nebo komunikační nebo telekomunikační nebo počítačové sítě, zejm. Internetu, pomocí satelitů aj., služby na Internetu, organizační a technické zabezpečování televizního vysílání, komunikace, poradenská činnost v oblasti sdělovacích prostředků, informační služby, informační kancelář, poskytování informačních služeb prostřednictvím počítače, televizní zpravodajství; (41) nakladatelství a vydavatelství, ediční činnost, publikační činnost, nahrávání nosičů zvukových nebo obrazově zvukových, půjčování nahraných zvukových a zvukově obrazových záznamů, výroba, tvorba a šíření audiovizuálních děl, TV produkce, filmová produkce, televizní výroba programů, tvorba programů, tvorba a výroba televizních a audiovizuálních programů, agenturní činnost v oblasti kultury, zprostředkování v oblasti kultury, výchovy, zábavy a sportu, výchovná, vzdělávací, soutěžní a zábavní činnost, zábavní nebo kulturní nebo vzdělávací představení, název televizního pořadu nebo programu, organizace společenských a kulturních akcí, organizace, provozování a provádění her a soutěží i veřejných, výstavní činnost v oblasti kultury nebo zábavy nebo výchovy nebo vzdělávání.

(511) 9, 16, 35, 38, 41
(210) O-170351

(111) **245886**
(220) 22.08.2001
(151) 29.07.2002
(540)

TRIPLE ACTION

(730) COLGATE-PALMOLIVE Company, 300 Park Avenue, New York, NY, US
(740) Advokátní a patentová kancelář Traplová, Hakr, Kubát, Mgr. Jana Šuranová Traplová, Přístavní 24, Praha 7, 17000
(510) (21) zubní kartáčky.
(511) 21
(210) O-170773

(111) **245902**
(220) 28.08.2001
(151) 29.07.2002
(540)

PARACOX

(730) Intervet Inc., 2 Giralda Farms, Madison, 07940, NJ, US
(740) KOREJZOVA LEGAL v.o.s., JUDr. Petra Sauvage de Brantes, advokátka, Korunní 810/104, Praha 10, Vinohrady, 10100
(510) (5) veterinární přípravky.
(511) 5
(210) O-170915

(111) **246577**
(220) 05.09.2001
(151) 26.08.2002
(540)

GASTROPASS

(730) Sodexo Pass Česká republika a.s., Radlická 2, Praha 5, Smíchov, 15000, CZ
(740) Dr. Pavel Randl LL.M., Budějovická 1550/15a, Praha 4, 14000
(510) (9) magnetické karty, čipové karty; (16) stravenky, samolepky, tiskoviny; (35) zprostředkovatelská činnost v oblasti obchodu, reklamní a propagační činnost; (36) finanční služby spočívající ve vydávání a distribuci voucherů (stravenek); (42) zprostředkovatelská činnost v oblasti stravování.
(511) 9, 16, 35, 36, 42
(210) O-171137

(111) **246687**
(220) 01.10.2001
(151) 26.08.2002
(540)

Cemix

(730) LASSELSBERGER GmbH, Wörth 1, Pöchlarn, AT
(510) (19) suché omítkové a maltové směsi.
(511) 19
(210) O-171955

(111) **247249**
(220) 27.07.2001
(151) 24.09.2002
(540)

GARTNER

(730) G.G. Properties, Ltd., 4th Floor, Washington House, 16 Church Street, Hamilton HM11, BM
(740) Všetečka Zelený Švorčík a partneři, advokátní a patentová kancelář, JUDr. Michal Havlík, Hájkova 1406/2, Praha 2, Nové Město, 12000
(510) (16) časopisy, informační bulletiny, knihy a zprávy zabývající se různými tématy z oboru podnikání a informačních technologií a telekomunikačního průmyslu; (35) výzkum řízení obchodní činnosti, poradenství, plánování, pomoc a dohled, průzkum a poradenství v oblasti tržních analýz, průzkum a poradenství v oblasti analýzy prodejců a produktů, poradenství a služby strategického plánování v oblasti podnikání; (38) poradenství a služby strategického plánování v oblasti telekomunikací; (41) vzdělávací služby, zejména pořádání a vedení konferencí, obchodních prezentací, seminářů a diskusních setkání zabývajících se různými tématy z oboru podnikání a informačních technologií a telekomunikačních průmyslových oborů; (42) výzkum v oblastech podnikání, informačních technologií a telekomunikací, poradenství a služby strategického plánování v oblasti informačních technologií.
(511) 16, 35, 38, 41, 42
(210) O-170036

(111) **247708**
(220) 19.12.2001
(151) 24.09.2002
(540)

ZÁLETY

(730) **TV Nova s.r.o.**, Kříženeckého nám. 1078/5, Praha 5, 15200, CZ
(740) Dana Lukajová, patentový zástupce, Voršilská 10, Praha 1, 11000
(510) (9) aparáty a přístroje vědecké, geodetické, fotografické, filmové, optické, přístroje pro vážení, měření, signalizaci, kontrolu, záchranu a přístroje učební, aparáty pro záznam, uchování, převod, přenos nebo reprodukci zvuku nebo obrazu, telefony, záznamníky, faxy, ústředny, magnetické nebo optické suporty zvukových nebo zvukově obrazových záznamů, automatické distributory a mechanismy na mince, zapisovací pokladny, kalkulační stroje, přístroje pro zpracování informací a počítače včetně jejich jednotlivých součástí a náhradních dílů ze třídy 9, baterie, akumulátory, počítačové hry, s výstupem na PC nebo na TV, pohledy ilustrované se zvukovou nahrávkou, hlavolamy elektrické nebo elektronické, hrací skříně uváděné v činnost vhozením mince, reklamní přístroje na střídavé obrazy, reklama světelná, reklamní světelné přístroje, nosiče záznamů nahrané i nenahrané, videokazety nahrané i nenahrané, audiokazety nahrané i nenahrané, audiovizuální programy, audioprogramy, audiovizuální díla, audiovizuální díla v digitální podobě, filmy - exponované, hudební díla, CD disky, programové vybavení pro počítače, software, hardware výpočetní techniky nebo komunikační nebo informační techniky, elektronické databáze a databázové produkty, informace a záznamy v elektronické podobě, informace a data a databáze a informační produkty na nosičích nebo i v elektronických, datových, informačních, počítačových a komunikačních sítích všeho druhu, související software a hardware, elektronické nebo datové nebo informační nebo komunikační nebo výpočetní sítě včetně jednotlivých součástí a náhradních dílů obsažených ve třídě 9, multimediální aplikace, elektronické multimediální nebo elektronické informační katalogy, elektronické časopisy, elektronická periodika a knihy v elektronické podobě; (16) papír, lepenka a výrobky z těchto materiálů zatříděné ve třídě 16, výrobky z papíru, plakáty, fotografie, kalendáře, pohlednice, gratulace, dopisní papíry, obálky, samolepky, obtisky, pexesa, hrací karty, poznámkové bloky, desky na spisy, pořadače, omalovánky, activity books, balící papír, obaly všeho druhu papírové, listy, pytlíky a sáčky pro obalovou techniku, papírové hračky, školní sešity, skicáky, tužky, pastelky, tuhy, gumy, ořezávátka, ořezávátka strojky, penály, papírové tašky, papírové kapesníky, papírové ubrusy a ubrousky, hlavolamy papírové, těžítka na papíry, tiskoviny, tiskopisy, časopisy, periodika, knihy, databázové produkty v papírové formě, databáze v papírové formě, tiskárenské výrobky, písmena pro tiskárny, losy, štočky, potřeby pro knižní vazby, lepidla pro papírenství nebo domácnost, materiál pro umělec, šedice, psací stroje a kancelářské potřeby, učební pomůcky, umělecké nebo ozdobné předměty z papíru, obaly bublinkové (z umělých hmot); (35) reklamní, inzertní a propagační činnost, marketing, reklamní, inzertní a propagační činnost prostřednictvím jakéhokoliv média, prostřednictvím telefonní sítě nebo datové sítě nebo informační sítě nebo elektronické sítě nebo komunikační sítě nebo počítačové sítě, poskytování informací a jiných informačních produktů komerčního nebo reklamního charakteru, informačních produktů reklamního charakteru, multimediálních informací komerčního charakteru, komerční využití Internetu v oblastech komerčních internetových médií a vyhledávacích služeb, on-line inzerce, činnost reklamní agentury, zprostředkování v obchodních vztazích, zprostředkovatelská činnost v obchodu, merchandising, franchising, pomoc při využívání a řízení obchodního podniku, automatizované zpracování dat, pomoc při provozování obchodů a obchodních činnostech průmyslového nebo obchodního podniku, služby, které zahrnují záznam, přepis, vypracování, kompilaci přenášení nebo systematickosti písemných či datových či elektronických sdělení a záznamů jakož i využívání nebo kompilaci matematických a statistických údajů; (38) televizní vysílání, televizní vysílání programů, televizní vysílání zábavných, vzdělávacích, výchovných, soutěžních, diskusních a informačních pořadů, telematika, výměna zpráv, šíření, výměna nebo získávání zpráv a informací, šíření elektronických časopisů, informací, elektronických periodik, knih v elektronické podobě, audio nebo audiovizuálních děl prostřednictvím informační nebo datové nebo elektronické nebo komunikační nebo telekomunikační nebo počítačové sítě, zejm. Internetu, pomocí satelitů, služby na Internetu související s televizním vysíláním, organizační a technické zabezpečování televizního vysílání, komunikace, poradenská činnost v oblasti sdělovacích prostředků, informační kancelář, poskytování informačních služeb prostřednictvím počítačů, televizní zpravodajství; (41) nakladatelství a vydavatelství, ediční činnost, publikační činnost, nahrávání nosičů zvukových nebo obrazových zvukových, půjčování nahraných zvukových a zvukově obrazových záznamů, výroba, tvorba a šíření

audiovizuálních děl, TV produkce, filmová produkce, televizní výroba programů, tvorba programů, tvorba a výroba televizních a audiovizuálních programů, agenturní činnost v oblasti kultury, zprostředkování v oblasti kultury, výchovy, zábavy a sportu, výchovná, vzdělávací představení, televizní pořad nebo program, organizace společenských a kulturních akcí, organizace, provozování a provádění her a soutěží i veřejných, výstavní činnost v oblasti kultury nebo zábavy nebo výchovy nebo vzdělávání.

(511) 9, 16, 35, 38, 41
(210) O-175059

(111) **248145**
(220) 04.09.2001
(151) 29.10.2002
(540)



(730) **KRÁL obchodní centrum s.r.o.**, Kollárova 311, Kutná Hora, 28401, CZ
(740) Ing. Pavel Nádvořík s.r.o., Klínová 620/1, Ostrava, Hulváky, 70900
(510) (1) chemické výrobky určené pro průmysl, vědy a fotografii, jakož i pro zemědělství, zahradnictví a lesnictví, umělé pryskyřice v surovém stavu, plastické hmoty v surovém stavu, hnojiva pro půdu, hasící přístroje (složení), prostředky pro kalení a letování kovů, chemické výrobky určené pro konzervování potravin, tříslicí materiály, lepidla pro průmysl; (21) náčiní a nádoby pro domácnost nebo kuchyň (nikoliv z drahých kovů, ani postříbených nebo pozlacených kovů), hřebeny a mycí houby, kartáče (s výjimkou štětců), materiály pro výrobu kartáčů, čistící potřeby, drátky na čištění parket, sklo surové nebo opracované (s výjimkou stavebního skla), sklo, porcelán a majolika neobsažené v jiných třídách; (35) propagační činnost, reklama, pomoc při řízení obchodní činnosti, obchodní administrativy, kancelářské práce.
(511) 1, 21, 35
(210) O-171088

(111) **248311**
(220) 09.11.2001
(151) 29.10.2002
(540)



(730) **Ing. Danel Bronislav**, Rokytno 166, Rokytno, 53304, CZ
(740) Ing. Milan Škoda, Nahofánská 308, Nové Město nad Metují, 54901
(510) (30) káva, cukr, kávové náhražky, cukrovinky; (39) balení a skladování zboží, organizování cest.
(511) 30, 39
(210) O-173540

(111) **248312**
(220) 09.11.2001
(151) 29.10.2002
(540)

DANIEL'S COFFEE

(730) Ing. Danel Bronislav, Rokytno 166, Rokytno, 53304, CZ
(740) Ing. Milan Škoda, Nahořanská 308, Nové Město nad Metují, 54901
(510) (30) káva, cukr, kávové náhražky, cukrovinky; (39) balení a skladování zboží, organizování cest.
(511) 30, 39
(210) O-173541

(111) **248670**
(220) 21.01.2002
(151) 29.10.2002
(540)

Mentio

(730) Petržilka Jan RNDr., Ph.D., Na průhonu 651/15, Praha 8, Čimice, 18100, CZ
(510) (9) počítačové programy (nahrané), počítačový software (nahraný); (41) vyučování, vzdělávání; (42) počítačové programování, tvorba software.
(511) 9, 41, 42
(210) O-175720

(111) **248808**
(220) 19.02.2002
(151) 29.10.2002
(540)

T.J. SOKOL

(730) Česká obec sokolská, Újezd 450, Praha 1, 11801, CZ
(740) PROPATENT, Ing. Vlasta Sedláčková, patentový zástupce, Pod Pekařkou 107/1, Praha 4, Podolí, 14700
(510) (35) propagační činnost, reklama, pomoc při řízení obchodní činnosti, obchodní administrativy, kancelářské práce; (41) výchova, vzdělávání, zábava, sportovní a kulturní aktivity; (43) restaurace (strava), ubytování.
(511) 35, 41, 43
(210) O-176854

(111) **248809**
(220) 19.02.2002
(151) 29.10.2002
(540)

Tělocvičná jednota SOKOL

(730) Česká obec sokolská, Újezd 450, Praha 1, 11801, CZ
(740) PROPATENT, Ing. Vlasta Sedláčková, patentový zástupce, Pod Pekařkou 107/1, Praha 4, Podolí, 14700
(510) (35) propagační činnost, reklama, pomoc při řízení obchodní činnosti, obchodní administrativy, kancelářské práce; (41) výchova, vzdělávání, zábava, sportovní a kulturní aktivity; (43) restaurace (strava), ubytování.
(511) 35, 41, 43
(210) O-176855

(111) **249117**
(220) 06.09.2001
(151) 25.11.2002
(540)

DRACULA

(730) Struska Jan, náměstí Krále Jiřího z Poděbrad 1/14, Cheb, 35002, CZ
(510) (33) alkoholické nápoje.
(511) 33
(210) O-171150

(111) **250035**
(220) 06.09.2001
(151) 30.12.2002
(540)

Bezva finta

(730) TV Nova s.r.o., Křiženeckého nám. 1078/5, Praha 5, 15200, CZ
(740) Dana Lukajová, patentový zástupce, Voršilská 10, Praha 1, 11000
(510) (9) aparáty a přístroje vědecké, geodetické, fotografické, filmové, optické, přístroje pro vážení, měření, signalizaci, kontrolu, záchranu a přístroje

učební, aparáty pro záznam, uchování, převod, přenos nebo reprodukci zvuku nebo obrazu, telefony, záznamníky, faxy, ústředny, magnetické nebo optické suporty zvukových nebo zvukově obrazových záznamů, automatické distributory a mechanismy na mince, zapisovací pokladny, kalkulační stroje, přístroje pro zpracování informací a počítače včetně jejich jednotlivých součástí a náhradních dílů ze třídy 9, baterie, akumulátory, hrací skříně uváděné v činnosti vhozením mince, reklamní přístroje na střídavé obrazy, reklama světelná, reklamní světelné přístroje, filmy exponované; (16) plakáty, fotografie, kalendáře, pohlednice, gratulace, dopisní papíry, školní sešity, skicáky, tužky, pastelky, tuhy, gumy, ořezávátka, ořezávátka strojky, penály, těžítka na papíry, písma pro tiskárny, losy, štočky, potřeby pro knižní vazby, lepidla pro papírenství nebo domácnost, materiál pro umělce, štětce, psací stroje a kancelářské potřeby, učební pomůcky, umělecké nebo ozdobné předměty z papíru; (35) reklamní, inzertní a propagační činnost, marketing, reklamní, inzertní a propagační činnost prostřednictvím jakéhokoliv média, prostřednictvím telefonní sítě nebo datové sítě nebo informační sítě nebo elektronické sítě nebo komunikační sítě nebo počítačové sítě, poskytování informací a jiných informačních produktů komerčního nebo reklamního charakteru, informačních produktů reklamního charakteru, multimediálních informací komerčního charakteru, komerční využití Internetu v oblastech komerčních internetových médií a vyhledávacích služeb, on-line inzerce, činnost reklamní agentury, zprostředkování v obchodních vztazích, zprostředkovatelská činnost v obchodu, merchandising, franchising, pomoc při využívání a řízení obchodního podniku, automatizované zpracování dat, pomoc při provozování obchodů a obchodních činnosti průmyslového nebo obchodního podniku, služby, které zahrnují záznam, přepis, vypracování, kompilaci, přenášení nebo systematickosti písemných či datových či elektronických sdělení a záznamů jakož i využívání nebo kompilaci matematických a statistických údajů; (38) televizní vysílání, televizní vysílání programů, televizní vysílání zábavných, vzdělávacích, výchovných, soutěžních, diskusních a informačních pořadů, telematika, výměna zpráv, šíření, výměna nebo získávání zpráv a informací, šíření elektronických časopisů, informací, elektronických periodik, knih v elektronické podobě, audio nebo audiovizuálních děl prostřednictvím informační nebo datové nebo elektronické nebo komunikační nebo telekomunikační nebo počítačové sítě, zejm. Internetu, pomocí satelitů, služby na Internetu související s televizním vysíláním, organizační a technické zabezpečování televizního vysílání, komunikace, poradenská činnost v oblasti sdělovacích prostředků, informační kancelář; (41) nakladatelství a vydavatelství, ediční činnost, publikační činnost, nahrávání nosičů zvukových nebo obrazově zvukových, půjčování nahraných zvukových a zvukově obrazových záznamů, výroba, tvorba a šíření audiovizuálních děl, TV produkce, filmová produkce, televizní výroba programů, tvorba programů, tvorba a výroba televizních a audiovizuálních programů, agenturní činnost v oblasti kultury, zprostředkování v oblasti kultury, výchovy, zábavy a sportu, výchovná, vzdělávací, soutěžní a zábavní činnost, zábavní nebo kulturní nebo vzdělávací představení, televizní pořad nebo program, organizace společenských a kulturních akcí, organizace, provozování a provádění her a soutěží i veřejných, výstavní činnost v oblasti kultury nebo zábavy nebo výchovy nebo vzdělávání.

(511) 9, 16, 35, 38, 41
(210) O-171155

(111) **250381**
(220) 11.03.2002
(151) 30.12.2002
(540)

HAL 3000

(730) 100MEGA Distribution s.r.o., Železná 7, č.p. 681, Brno, 61900, CZ
(740) PROPATENT, Ing. Vlasta Sedláčková, patentový zástupce, Pod Pekařkou 107/1, Praha 4, Podolí, 14700
(510) (9) počítače.
(511) 9
(210) O-177625

(111) **250585**
(220) 16.05.2002
(151) 30.12.2002
(540)

eduard

(591) Barevná
(730) **EDUARD - MODEL ACCESSORIES, spol. s r.o.**, Mírová 170, Obrnice, 43521, CZ
(510) (16) pružné samolepicí maskovací fólie; (17) polotovary z plastických hmot (plastové krabíčky, plastové formy pro modely, plastové předlohy modelů); (28) plastové modely letadel, lodí, vozidel, tanků, kosmických těles, postav osob, kovové doplňky modelů letadel, lodí, vozidel, tanků, kosmických těles, modelů postav (leptaný plech), plastové modely objektů.
(511) 16, 17, 28
(210) O-179838

(111) **250586**
(220) 16.05.2002
(151) 30.12.2002
(540)

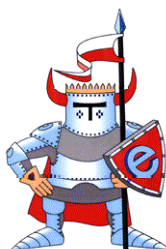

(591) Barevná
(730) **EDUARD - MODEL ACCESSORIES, spol. s r.o.**, Mírová 170, Obrnice, 43521, CZ
(510) (16) pružné samolepicí maskovací fólie; (17) polotovary z plastických hmot (plastové krabíčky, plastové formy pro modely, plastové předlohy modelů); (28) plastové modely letadel, lodí, vozidel, tanků, kosmických těles, postav osob, kovové doplňky modelů letadel, lodí, vozidel, tanků, kosmických těles, modelů postav (leptaný plech), plastové modely objektů.
(511) 16, 17, 28
(210) O-179839

(111) **250676**
(220) 21.05.2001
(151) 27.01.2003
(540)

VYCHYTÁVKA

(730) **HP TRONIC Zlín, spol. s r.o.**, náměstí Práce 2523, Zlín, 76001, CZ
(740) Ing. Jarmila Javoříková, Slunečná 4566, Zlín, 76005
(510) (9) přístroje a zařízení pro reprodukci, přenos a záznam zvuku a obrazu všeho druhu, zejména televizory, videorekordéry, videopřehrávače, magnetofony, videomagnetofony, rádia, přehrávače kompaktních desek, laserových obrazově zvukových disků, autorádia s přehrávačem i bez něho, zesilovače, gramofony, satelitní systémy, kabelové televizní systémy, hifi soupravy, reproduktory, videokamery, fotografické přístroje a kamery, přístroje a zařízení výpočetní techniky, zejména počítače, jejich části a příslušenství včetně tiskáren, programové vybavení počítačů, telefonní přístroje a zařízení, telefony, záznamníky telefonních hovorů, kopírovací přístroje, nosiče zvuku a obrazu nahrané a nenahrané všeho druhu, zejména kazety, pásky, videokazety, disky, gramofonové desky, diskety; (16) tiskoviny, časopisy, periodika, knihy.
(511) 9, 16
(210) O-167516

(111) **250715**
(220) 13.08.2001
(151) 27.01.2003
(540)



(730) **Ahold Delhaize Licensing Sàrl**, rue Jean-Francois Bartholoni 4-6, 1204 Geneva, CH
(740) LORENC IP advokátní a patentová kancelář s.r.o., Mgr. Lukáš Lorenc, Štefánikova 256/34, Praha 5, Smíchov, 15000
(510) (8) brousky, brusy, holicí čepelky, česáčky na ovoce, depilační přístroje, diamanty pro sklenáře, dláta, frézy (nástroje), hevery ruční, závitové hlavy, hmoždíře, hoblíky, holicí soupravy, holicí strojky, hrábě, vyťahovačky hřebíků, zařízení pro hubení rostlinných škůdců, hustilky pneumatik, pilníky, kapesní nože, kladiva, kleště, klíče maticové, vrtáky, otvírače konzerv, kosy, kráječce, krumpáče, lopaty, louskáčky na ořechy, pily, lžíce, špachtle, motyčky, naběračky, nástroje a ruční nářadí, nebozezy, neceséry na holicí potřeby, nože, přístroje, nůžky, zahradnické nůžky, obloukové pily, očílky, palice, pinzety, ruční pistole na vytlačování tmelu, pohrabáče, pořizy, průbojníky, rašple, rýče, řezné nástroje, sekery, srpy, ruční mlýnky, svěráky, škrabky, šroubováky, vidle, vrtáky, ruční vrtačky, výhrubníky, výztužníky, zahradnické nářadí, závitníky, zednické lžíce; (9) nabíječky akumulátorů, akumulátory, akustická a světelná poplachová zařízení, ampérmetry, reproduktory, antény, automobilové výstražné trojúhelníky, autorádia, barometry, baterie, brýle, pouzdra na brýle, buzoly, bzučáky, čočky, dalekohledy, požární hlásiče, diapozitivy, promítací přístroje, diktafony, magnetické disky, kompaktní disky, disky nahrané, disky optické, dozimetry, elektrické dráty, dýchací přístroje pro plavání pod vodou, el. dveřní zvonky, el. kabely, el. spojky, svorky a konektory, el. svařovací přístroje, el. zařízení pro vábení a ničení hmyzu, el. vyhřívané vlasové natáčky, elektrody svářečské, elektromotory, expozimetry, faxy, filmové kamery, filmy, fotografické filtry, fotoaparáty, gramofonové desky, gramofony, hasicí přístroje, hvězďárské dalekohledy, jističe, pojistky, kalkulačky, kapesní svítilny, kondenzátory, kopírovací stroje (fotografické, elektrostatické, termické), kosmetické stroje elektrické, kruhy plovací, kukátka, laptopy, leštičky na fotografie, vodováhy, lihoměry, magnetické nosiče dat, magnetofony, ochranné masky, matematické přístroje, megafony, měřicí přístroje, měřidla, mikrofony, mikroskopy, neprůstředné vesty, nosiče dat, ochranné obleky a obuv, ochranné přilby, ochranné rukavice, ochranné štíty na obličej, olovnice, programy pro počítače, optické výrobky, plátna promítací, plotry, plovací pásy a vesty, počítače, počítačové periferie, vypínače, audio a video přijímače, přístroje pro nahrávání a reprodukci zvuku či obrazu, telefony, radary, rádia, spínače, stativy, teploměry, váhy, videotelefony, zářivky, zástrčky, zásuvky a ostatní el. spojky, závaží, záznamník telefonní, zrcadla (optika), zvětšovací přístroje, žárovky promítací a pro fotoblesk; (11) akvarijní přístroje na vytápění a čištění, baterie vodovodní, baterky, bidety, bojler, topné články, dřezy, el. kávovary, el. lampy, el. vyhřívané podušky a příkrývky, filtry na pitnou vodu, fontány, fritézy, grily, chladicí stroje, přístroje a zařízení, chladničky, jogurtovače, sprchovací kabiny, kamna, pece, sporáky, klimatizační zařízení, kohoutky, el. konvice, kotle, vany, koupelnové armatury, obklady, krby, kuchyňská odsávací zařízení, lampy, lustry, ledničky, el. vyhřívané nánožníky, zařízení pro ohřev teplé vody, ohřivače, toustovače, osvětlovací přístroje a zařízení, pečící trouby, pisoáry, plechy pečící, řetězy barevných žárovek, sanitární přístroje a zařízení, saunová zařízení, sedátka, splachovače, sprchovací kouty, sprchy, stínidla, stropní světla a lustry, pračky, sušičky prádla, šamot, toalety, umyvadla, vánoční světla, ventilátory, vodovodní zařízení, výbojky, zapalovače, žárovky; (14) brože, budíky, dublé, hodinky, klenoty, medailóny, nádoby z drahých kovů, náhrdelníky, náramky, náušnice, šperky, šperkovnice, štras, stříbrnické a zlatnické zboží; (16) archy papíru, alba, atlasy, balicí papír, barvicí pásky do psacích strojů, barvy vodové, blahopřání, bloky, brožury, celofán, periodika, tuš, číslovačky, děrovačky, desky, pleny papírové, dopisní papír, etikety, filtrační papír, fotografie, glóbusy, reprodukce, grafiky, guma na mazání, hmota modelovací, houbičky, hrací karty, inkousty, kalendáře, kancelářské potřeby, kancelářské sponky, kapesníky papírové, kartóny,

knihy, konfety, krajóny, křivítka, lepicí pásky, lepidla, listky, malířské potřeby, mapy, napínáčky, noviny, nože na papír, nožičky k vyškrabávání písma pro kancelářské účely, obálky, obaly, obtisky, ořezávátka, papír, papír toaletní, papírenské výrobky, ubrousky, ubrusy, pastelky, pečetící vosk, plakáty, plány, pohlednice, poštovní známky, potřeby na psaní, praporky, pravítka, prostírání stolní z papíru, psací stroje, pytlíky, razítka, ručníky papírové, rýsovací potřeby, sešity, sešivačky, skicáky, školní potřeby, štětce, těžítka, tiskopisy, tužky, učební pomůcky, folie na balení z plastických hmot, malířské válečky, zápisníky, zpěvníky; (20) bambus, boudy pro domácí zvířata, nábytek bytový a kancelářský, gauče, hmoždinky (nekovové), kádě, kolébky, koše, křesla, lavičky, lehátka skládací, lenošky, matrace, obrazové lišty a rámy, ošatky, pohovky, police, polštáře, ponky, postele, prádelníky, prkénka na maso, proutěné zboží, ratan, rukojeti na nářadí (nekovové), sláma pletená (s výjimkou rohoží), slamníky, stoličky a stoly, truhlářské umělecké výrobky, tyče záclonové, tyčky k rostlinám, žebříky, židle; (21) bandasky, cedníky, cestovní lahve, cukřenky, čajníky, čajové soupravy, ruční čistící nástroje, dávkovače mýdla, dávkovače papírových ručníků, dávkovače toaletního papíru, demižony, klece pro domácí zvířata, drátěnky, džbánky, figurky z porcelánu, terakoty nebo skla, kuchyňské formy a formičky, formy na koláče, grily, hadry na čištění, hluboké mísy, houby mycí, hrnce, hrnčičské zboží, hřebeny, chladicí nádoby, prkénka a schránky na chléb, kartáče, kartáčky zubní, kastroly, kávové soupravy, kbelíky, kořenáče, koše na odpadky, kotlíky, kuchyňské nádobí, lisy na ovoce pro domácnost, s výjimkou elektrických, majolika, mísy, mixery ruční, mlýnky ruční, mopy, naběračky, nádoby kuchyňské, nádoby na smet, nálevky, nit' zubní, nočníky, obaly na mýdlo, otvíráky lahví, pánve, párátko, pasty na hmyz a hlodavce, pepřenky, plácačky na mouchy, plácačky na koberce, podnosy, porcelán, potřeby kuchyňské, potřeby toaletní, prádelní kolíky, prádelní sušáky, prkna žehlicí, krabice na jídlo, pudřenky, rozstřikovače na zalévání květin, rožně, rukavice pro domácnost, sběračky, servisy, sklo tabulové, slánky, smetáky, stojánky na párátko, struhadla, svícny, šálky, škopky, šlehače ruční, šrotovníky, štoudve, tácy papírové, talíře papírové, talíře, termosky, tlakové hrnce, utěrky, válečky na těsto, vaničky na praní, vědra, vykrajovátko na pečivo, výrobky z křišťálového skla, vývrtky, žejdlíky; (28) autička, automobilové modely, bazény (potřeby pro hru), biliardy, boby, boty na bruslení s bruslemi, bowling, boxerské rukavice, brusle, činky, stolní hry, sportovní nářadí, divadelní masky, draci, golfové vybavení, gymnastické zařízení, rybářské vybavení, hokejky, sportovní zboží, horolezecká výstroj, houpačky, kuželky, šachy, kuličky, hračky, hry, chraštítka, jízdní kola, kapsle, rogalá, kolečkové brusle, koloběžky, loutky, náčiní pro lukostřelbu, lyže, lyže surfovací a vodní, maňásky, míče, náčiní rybářské, návnavy, ozdoby na vánoční stromky, pátky, panenky, ploutve, puky, sportovní rukavice, sítě, skateboards, společenské hry, stojánky na vánoční stromky, stromky vánoční umělé, šachovnice, šipky, terče, vázání na lyže.

(511) 8, 9, 11, 14, 16, 20, 21, 28
(210) O-170486

(111) 251137
(220) 10.06.2002
(151) 27.01.2003
(540)

VESTCONT

(730) Veselý Stanislav, Okružní 148, Čestlice, 25101, CZ
(740) Ing. Jarmila Javoříková, Slunečná 4566, Zlín, 76005
(510) (12) motorová vozidla a jejich součásti spadající do této třídy; (37) opravy motorových vozidel, opravy karosérií; (39) silniční motorová doprava nákladní a skladovací služby, mezinárodní zasilatelství.
(511) 12, 37, 39
(210) O-180584

(111) 251432
(220) 14.12.2001
(151) 24.02.2003
(540)

GBS

(730) GBS Praha s.r.o., Rychnovská 408, Praha - Letňany, 19900, CZ
(740) Ing. Škoda Milan, Nahořanská 308, Nové Město nad Metují, 54901
(510) (36) činnost realitní kanceláře; (37) stavební činnost, hornická a důlní činnost; (42) zeměměřičství, geodetické a kartografické práce, inženýrská činnost v investiční výstavbě, hornické a důlní měřičství.
(511) 36, 37, 42
(210) O-174828

(111) 251470
(220) 09.01.2002
(151) 24.02.2003
(540)

KRUCÁNKY

(730) JH GROUP, spol. s r.o., Jarošovská 1336, Jindřichův Hradec, Jindřichův Hradec II, 37701, CZ
(740) PROPATENT, Ing. Vlasta Sedláčková, patentový zástupce, Pod Pekařkou 107/1, Praha 4, Podolí, 14700
(510) (5) výrobky dietetické, pro léčebné účely, potraviny pro děti, batolata a nemocné, potravinové přípravky a doplňky všeho druhu, jako posilující poživatiny, vitamínové přípravky, poživatiny pro doplnění redukčních diet nebo přípravků pro hubnutí, vše s léčebnými účinky, přípravky s léčebnými účinky obsahující biochemické katalyzátory, zejména pro fyzicky aktivní osoby, rekonvalescenty a nemocné, cukr pro lékařské účely, cukr pro lékařské účely kandovaný, diabetické výrobky vše výše uvedené určené k léčebným účelům; (29) želírující přípravky pro různé potravinářské výrobky, jako džemy, marmelády, rosoly, želé, aspiky, želatina potravinářská, želatinové krystaly, maso, ryby, drůbež, zvěřina, paštiky, masové výtažky, ovoce a zelenina konzervované, sušené a zavařené, želé, džemy, kompoty, vejce, mléko a mléčné výrobky, výrobky na bázi brambor, jako bramborové lupínky a pod., oleje a tuky jedlé, ovocné dřeně; (30) oplatky, cukrovinky, včetně gumových a esencí pro cukrovinky, cukrářské výrobky všeho druhu, čaj, cukr včetně ovocného cukru, rýže, kávové náhražky, med, sirup melasový, droždí pro kynutí, omáčky, koření, led pro osvěžení, těsta, těstoviny, makarony, ravioli, vermicelli, obilné vločky, výrobky na bázi sušené bramborové kaše, pšeničné mouky, nativních a modifikovaných škrobů, jako bramborové těsto v prášku, bramborová kaše v prášku, bramborové drtě, bramborové krokety v prášku, bramborové noky v prášku, směs pro přípravu knedlíků.
(511) 5, 29, 30
(210) O-175412

(111) 252084
(220) 01.07.2002
(151) 24.02.2003
(540)

ŠTELCLOVKA

(730) MUDr. Jana Štelclová, Masarykovo náměstí 76/12, Vyškov, 68201, CZ
(510) (5) vitamínové a multivitaminové přípravky a nápoje, vitamíny a minerály a stopové prvky, výtažky z bylin a kombinované přípravky z vitamínů, minerálů a bylinných výtažků, potravinové doplňky obohacené vitamíny a/nebo minerály a/nebo stopovými prvky, vše na bázi přírodních produktů pro regeneraci a rekondici; (32) minerální vody, šumivé a jiné nealkoholické nápoje, sirupy a jiné přípravky k přípravě nápojů, ovocné šťávy a nápoje z ovocných šťáv; (33) lihoviny, likéry, bylinné likéry, lihové nápoje, trestí a výtažky alkoholické z bylin.
(511) 5, 32, 33
(210) O-181527

(111) 252208
(220) 19.09.2001
(151) 24.03.2003
(540)

Navář to!

(730) TV Nova s.r.o., Křiženeckého nám. 1078/5, Praha 5, 15200, CZ
(740) Dana Lukajová, patentový zástupce, Voršilská 10, Praha 1, 11000
(510) (9) aparáty a přístroje vědecké, geodetické, fotografické, filmové, optické, přístroje pro vážení, měření, signalizaci, kontrolu, záchranu a přístroje učební, aparáty pro záznam, uchování, převod, přenos nebo reprodukci

zvuku nebo obrazu, telefony, záznamníky, faxy, ústředny, magnetické nebo optické suporty zvukových nebo zvukově obrazových záznamů, automatické distributory a mechanismy na mince, zapisovací pokladny, kalkulační stroje, přístroje pro zpracování informací a počítače včetně jejich jednotlivých součástí a náhradních dílů ze třídy 9, baterie, akumulátory, počítačové hry s výstupem na PC nebo na TV, pohledy ilustrované se zvukovou nahrávkou, hlavolamy elektrické nebo elektronické, hrací skříně uváděné v činnosti vhozením mince, reklamní přístroje na střídavé obrazy, reklama světelná, reklamní světelné přístroje, nosiče záznamů nahrané i nenahrané, videokazety nahrané i nenahrané, audiokazety nahrané i nenahrané, audiovizuální programy, audioprogramy, audiovizuální díla, audiovizuální díla v digitální podobě, filmy, hudební díla, CD disky, programové vybavení pro počítače, software, hardware výpočetní techniky nebo komunikační nebo informační techniky, elektronické databáze a databázové produkty, informace a záznamy v elektronické podobě, informace a data a databáze a informační produkty na nosičích nebo i v elektronických, datových, informačních, počítačových a komunikačních sítích všeho druhu, související software a hardware, elektronické nebo datové nebo informační nebo komunikační nebo výpočetní sítě včetně jednotlivých součástí a náhradních dílů obsažených ve třídě 9, multimediální aplikace, elektronické multimediální nebo elektronické informační katalogy, elektronické časopisy, elektronická periodika a knihy v elektronické podobě; (16) papír, lepenka a výrobky z těchto materiálů zařazené ve třídě 16, výrobky z papíru, plakáty, fotografie, kalendáře, pohlednice, gratulace, dopisní papíry, obálky, samolepky, obtisky, pexesa, hrací karty, hry papírové, poznámkové bloky, desky na spisy, pořadače, omalovánky, activity books, balicí papír, obaly všeho druhu papírové, listy, pytlíky a sáčky pro obalovou techniku, papírové hračky, školní sešity, skicáky, tužky, pastelky, tuhy, gumy, ořezávatka, ořezávatka strojky, penály, papírové tašky, papírové kapesníky, papírové ubrusy a ubrusky, hlavolamy papírové, těžítka na papíry, tiskoviny, tiskopisy, časopisy, periodika, knihy, databázové produkty v papírové formě, databáze v papírové formě, tiskárenské výrobky, písma pro tiskárny, losy, štočky, potřeby pro knižní vazby, lepidla pro papírenství nebo domácnost, materiál pro umělce, štětce, psací stroje a kancelářské potřeby, učební pomůcky, umělecké nebo ozdobné předměty z papíru, obaly bublinkové (z umělých hmot); (35) reklamní, inzertní a propagační činnost, marketing, reklamní, inzertní a propagační činnost prostřednictvím jakéhokoliv média, prostřednictvím telefonní sítě nebo datové sítě nebo informační sítě nebo elektronické sítě nebo komunikační sítě nebo počítačové sítě, poskytování informací a jiných informačních produktů komerčního nebo reklamního charakteru, informačních produktů reklamního charakteru, multimediálních informací komerčního charakteru, komerční využití Internetu v oblastech komerčních internetových médií a vyhledávacích služeb, on-line inzerce, činnost reklamní agentury, zprostředkování v obchodních vztazích, zprostředkovatelská činnost v obchodu, merchandising, franchising, pomoc při využívání a řízení obchodního podniku, automatizované zpracování dat, pomoc při provozování obchodu a obchodních činností průmyslového nebo obchodního podniku, služby, které zahrnují záznam, přepis, vypracování, kompilaci přenášení nebo systematickosti písemných či datových či elektronických sdělení a záznamů jakož i využívání nebo kompilaci matematických a statistických údajů; (38) televizní vysílání, televizní vysílání programů, televizní vysílání zábavných, vzdělávacích, výchovných, soutěžních, diskusních a informačních pořadů, telematika, výměna zpráv, šíření, výměna nebo získávání zpráv a informací, šíření elektronických časopisů, informací, elektronických periodik, knih v elektronické podobě, audio nebo audiovizuálních děl prostřednictvím informační nebo datové nebo elektronické nebo komunikační nebo telekomunikační nebo počítačové sítě, zejm. Internetu, pomocí satelitů aj., organizační a technické zabezpečování televizního vysílání, komunikace, poradenská činnost v oblasti sdělovacích prostředků, informační kancelář; (41) nakladatelství a vydavatelství, ediční činnost, publikační činnost, nahrávání nosičů zvukových nebo obrazově zvukových, půjčování nahraných zvukových a zvukově obrazových záznamů, výroba, tvorba a šíření audiovizuálních děl, TV produkce, filmová produkce, televizní výroba programů, tvorba programů, tvorba a výroba televizních a audiovizuálních programů, agenturní činnost v oblasti kultury, zprostředkování v oblasti kultury, výchovy, zábavy a sportu, výchovná, vzdělávací, soutěžní a zábavní činnost, zábavní nebo kulturní nebo vzdělávací představení, organizace společenských a kulturních akcí, organizace, provozování a provádění her a soutěží i veřejných, výstavní činnost v oblasti kultury nebo zábavy nebo výchovy nebo vzdělávání.

(511) 9, 16, 35, 38, 41

(210) O-171664

(111) **252210**

(220) 20.09.2001

(151) 24.03.2003

(540)

Senio.cz(730) **NADACE SENIO**, Dlouhá 325/6, Tábor, 39001, CZ

(740) Traplová Hadr Kubát, advokátní a patentová kancelář, Mgr. Jana Šuranová Traplová, advokátka, Přístavní 531/24, Praha 7, Holešovice, 17000

(510) (16) tiskoviny: informační, propagační a reklamní zpravodaje, letáky, časopisy, noviny, periodika; (35) propagační, reklamní a komerční zprostředkovatelské a informační služby prostřednictvím jakýchkoliv médií včetně internetu, zprostředkování výměny obchodních informací prostřednictvím internetu; (41) vydavatelská a nakladatelská činnost; (42) tvorba webových stránek, tvorba software.

(511) 16, 35, 41, 42

(210) O-171699

(111) **253316**

(220) 29.05.2002

(151) 28.04.2003

(540)

Home Credit Cokoli na splátky(730) **Home Credit International a.s.**, Evropská 2690/17, Praha 6, Dejvice, 16000, CZ

(740) Dana Lukajová, patentový zástupce, Voršilská 130/10, Praha 1, Nové Město, 11000

(510) (35) zprostředkovatelská činnost v oblasti nákupu a prodeje zboží, činnost podnikatelských, organizačních a ekonomických poradců, reklamní, inzertní a propagační činnost, marketing, činnost účetních poradců, vedení účetnictví, služby administrativní a organizačně ekonomické, shromažďování a zpracovávání dat a vedení databanky pro podnikatelské subjekty; (36) finanční a peněžní služby, služby finančních poradců, správa nemovitostí, poskytování spotřebitelských úvěrů a prodej na splátky, leasing; (41) školící a vzdělávací činnost, výchovná a zábavní činnost, sportovní a kulturní aktivity.

(511) 35, 36, 41

(210) O-180255

(111) **253366**

(220) 12.06.2002

(151) 28.04.2003

(540)

PENN(730) **HEAD Technology GmbH**, Wuhropfweg 1, 6921 Kennelbach, AT

(740) PATENTSERVIS Praha a.s., Na Podkovce 281/10, Praha 4, Podolí, 14700

(510) (25) sportovní oděvy, obuv a pokrývky hlavy.

(511) 25

(210) O-180809

(111) **254828**

(220) 12.10.2001

(151) 25.06.2003

(540)

Cena Karla Čapka(730) **Československý fandom v ČR, o. s.**, Letecká 658/6, Praha 6, Ruzyně, 16100, CZ

(510) (9) nahrané a nenahrané nosiče datových, textových, obrazových, zvukových a multimediálních záznamů včetně CD a CD-ROM a to včetně jejich elektronické podoby, hologramy; (16) knihy, časopisy, tiskoviny, plakáty, periodika, brožury, letáky, informační a příležitostné tisky, bulletiny, obaly a tašky z papíru a umělých hmot, papírové ozdobné a upomínkové předměty, zejména brožury, pohlednice a pod; (41) organizování a vedení seminářů, přednášek, školení, kurzů, odborných a zájmových setkání, pořádání společenských akcí, organizace anket, soutěží a her, provoz kulturních a klubových zařízení, vydavatelská a nakladatelská činnost, vydávání publikací, knih, časopisů, datových a multimediálních souborů včetně jejich elektronické podoby, a to periodických i neperiodických.

(511) 9, 16, 41

(210) O-172371

(111) **254925**
(220) 16.04.2002
(151) 25.06.2003
(540)

**SOMMELIER PRO ZNALCE I
PŘÁTELE DOBRÉHO VÍNA A
KVALITNÍCH NÁPOJŮ**

(730) **GastroPress, s.r.o.**, č. p. 177, Hrusice, 25166, CZ
(510) (16) tiskoviny všeho druhu; (35) reklamní a inzertní činnost, organizování výstav (komerčních nebo reklamních); (41) vydavatelská činnost.
(511) 16, 35, 41
(210) O-178896

(111) **254941**
(220) 10.05.2002
(151) 25.06.2003
(540)



(730) **TOP security s.r.o.**, Jana Želivského 2384/9, Praha 3, 13000, CZ
(740) PROPATENT, Ing. Vlasta Sedláčková, patentový zástupce, Pod Pekařkou 107/1, Praha 4, Podolí, 14700
(510) (37) opravy a údržba telekomunikačních zařízení a zařízení sloužících k ostraze objektů, stavební práce spojené se zajištěním bezpečnostních systémů, montáže a opravy optických a bezpečnostních fólií, montáž poplašných systémů a telekomunikačních zařízení sloužících k ostraze objektů, revize v oblasti zabezpečovacích systémů; (39) vnitrostátní a mezinárodní zasilatelství, převoz finančních hotovostí nebo cenin zabezpečovacími vozidly a zajištění doprovozu; (41) vzdělávací činnost v oblasti bezpečnosti, zabezpečovací techniky, zabezpečování objektů, převozů cenin, výcviku ostrahy, poradenská a zprostředkovatelská činnost v oblasti výcviku ostrahy, sportovní výcvik zabezpečovací služby pro ochranu a ostrahu; (45) poradenství v oblasti bezpečnosti, zabezpečovací techniky, zabezpečování objektů, převozů cenin, výcviku ostrahy, ochrana a ostraha majetku a osob individuální i formou pultů centralizované ochrany, doručování cenin s ostrahou, komplex bezpečnostních služeb, detektivní služby jako sledování osob, poskytování osobní ochrany a doprovodu, shromažďování důkazů v oblasti obchodního, občanského i pracovního práva, například k přípravě soudních sporů, speciální práce se psy, projektové práce v oblasti zabezpečovacích systémů, kontrola objektů na odposlechové zařízení, jejich dohledání a odstraňování, poplachová požární služba, zprostředkování služeb požární ochrany.
(511) 37, 39, 41, 45
(210) O-179679

(111) **256425**
(220) 11.03.2002
(151) 27.08.2003
(540)

HOME CREDIT

(730) **Home Credit International a.s.**, Evropská 2690/17, Praha 6, Dejvice, 16000, CZ
(740) Dana Lukajová, patentový zástupce, Voršilská 130/10, Praha 1, Nové Město, 11000
(510) (35) reklamní, inzertní a propagační činnost; (36) poskytování spotřebitelských úvěrů a prodej na splátky, leasing.
(511) 35, 36
(210) O-177652

(111) **258728**
(220) 17.11.2001
(151) 27.11.2003
(540)

ADRENALIN

(730) **TV Nova s.r.o.**, Kříženeckého nám. 1078/5, Praha 5, 15200, CZ
(740) Dana Lukajová, patentový zástupce, Voršilská 10, Praha 1, 11000
(510) (38) televizní vysílání, televizní vysílání pořadů.
(511) 38
(210) O-173835

(111) **258739**
(220) 29.01.2002
(151) 27.11.2003
(540)

DAŇOVÁ KANCELÁŘ

(730) **CombiTax spol. s r. o.**, Veveří 456/9, Brno, 60200, CZ
(740) JUDr. Jitka Rosenbachová, advokát, Veveří 456/9, Brno, 60200
(510) (9) software, programové vybavení počítačů; (42) vývoj software, tvorba software, poradenství v oblasti programového vybavení.
(511) 9, 42
(210) O-176080

(111) **269580**
(220) 23.07.2001
(151) 28.02.2005
(540)



(730) **EKOMAT spol. s r. o.**, Dobrá 195, Dobrá, 73951, CZ
(740) Ing. Pavel Nádvorník s.r.o., Klínová 620/1, Ostrava, Hulváky, 70900
(510) (12) vnitřní polštářování vozidel, sedadla pro vozidla; (16) obalové materiály, zejména plastové, obalové materiály z lehčených plastů - v rámci této třídy; (17) materiály pro zateplení podlah a střešních pláštů, parozábrany, fólie - v rámci této třídy, desky z plastů jednoduché, vycpávky a podložky pro expedici a přepravu zboží, výplňové materiály sedadel a matrací z lehčené pryže a plastů; (20) výrobky z plastů, výrobky z lehčeného polyethylenu - vše v rámci této třídy; (28) podložky na spaní - v rámci této třídy, výplně a ochranné vycpávky jako částí sportovní výstroje, chráničů kolien, holení a loktů, sportovních rukavic, ochranných sportovních oděvů, batohů, gymnastického zařízení; (37) provádění hydroizolací, elektroizolací, akustických, tlakových a tepelných izolací, zateplování podlah a střešních pláštů, izolování potrubních systémů.
(511) 12, 16, 17, 20, 28, 37
(210) O-169882

(111) **319069**
(220) 10.01.2011
(151) 07.07.2011
(540)

CzechInno

(730) **2CAN, s.r.o.**, Třeboradická 1274/5, Praha 8, 18200, CZ
(510) (35) obchodní management a podnikové poradenství, obchodní nebo podnikatelské informace, obchodní reklama, průzkum trhu, reklama, vyhledávání sponzorů, výstavy komerční a reklamní, analýzy trhu, marketingové analýzy, marketingové konzultační služby; (38) internetová diskuzní fóra, prezenční diskuzní fóra, poskytování přístupu k databázím, prezenční a on-line komunikace, informační kanceláře; (41) filmová tvorba, informace o výchově a vzdělávání, organizování a vedení konferencí, kongresů, symposií a seminářů, organizování a vedení výstav v rámci třídy, organizování soutěží, plánování a organizování večírků, manažerské služby při organizování představení, výroba rozhlasových a televizních programů, pořádání a řízení školení, psaní textů jiných, než pro reklamní účely,

vydávání knih, výroba videofilmů, organizování kulturních nebo vzdělávacích akcí, vzdělávání a výchovné služby, organizování živých vystoupení.

(511) 35, 38, 41
(210) O-482255

(111) **321508**
(220) 27.05.2011
(151) 02.11.2011
(540)

COMEL

(730) **Beneš Lukáš Ing.**, Polní 285, Stráž nad Nisou, 46303, CZ
(510) (38) poskytování telekomunikačních připojení ke globální počítačové síti.
(511) 38
(210) O-486025

(111) **322147**
(220) 15.07.2011
(151) 13.12.2011
(540)



(730) **TV Nova s.r.o.**, Křiženeckého nám. 1078/5, Praha 5, 15200, CZ
(740) Dana Lukajová, patentový zástupce, Voršilská 10, Praha 1, 11000
(510) (35) reklamní, inzertní a propagační činnost, marketing, reklamní, inzertní a propagační činnost prostřednictvím jakéhokoliv média, prostřednictvím telefonní sítě nebo datové sítě nebo informační sítě nebo elektronické sítě nebo komunikační sítě nebo počítačové sítě, poskytování informací komerčního nebo reklamního charakteru, multimediálních informací komerčního charakteru, komerční využití Internetu v oblastech komerčních internetových médií a vyhledávacích služeb, online inzerce, pronájem informačních míst v rámci této třídy, činnost reklamní agentury, činnost ekonomických a/nebo organizačních poradců, zprostředkování v obchodních vztazích, merchandising, franchising, pomoc při využívání a řízení obchodního podniku, personální agentura, personální poradenství, automatizované zpracování dat, pomoc při provozování obchodů a obchodních činností průmyslového nebo obchodního podniku, služby, které zahrnují záznam, přepis, vypracování, kompilaci přenášení nebo systematickosti písemných či datových či elektronických sdělení a záznamů, jakož i využívání nebo kompilaci matematických a statistických údajů, organizační zabezpečování televizního vysílání, systém na podporu a intenzifikaci obchodních služeb založený na zvýhodňování klíčových spolupracovníků a klientů, věrnostní a bonusové systémy jako například poskytování slev a odměn, přednostní a nadstandardní poskytování služeb, vše zejména v prodeji výrobků a služeb, výstavy komerční nebo reklamní nebo propagační, předvádění zboží prostřednictvím Internetu nebo katalogu nebo výstav za účelem reklamy a/nebo prodeje, přeskupování a shromažďování (kromě dopravy) různých výrobků pro třetí osoby za účelem umožnit spotřebiteli pohodlně vybrat a prohlížet a kupovat (kromě přepravy) prostřednictvím katalogu a/nebo Internetu a/nebo zásilkového prodeje, zásilkový prodej zboží, maloobchodní prodej výrobků zařazených ve tř. 1-34; (38) telekomunikace, služby umožňující komunikaci jedné osoby s druhou, televizní vysílání, rozhlasové vysílání, digitální vysílání, televizní vysílání programů, televizní vysílání zábavných, vzdělávacích, výchovných, soutěžních, diskusních a informačních pořadů, telematika, šíření, výměna nebo získávání zpráv a informací, šíření elektronických časopisů, informací, elektronických periodik, knih v elektronické podobě, audio nebo audiovizuálních děl prostřednictvím informační nebo datové nebo elektronické nebo komunikační nebo telekomunikační nebo počítačové sítě, zejména Internetu, pomocí satelitů aj., informační služby na Internetu související s televizním vysíláním, služby na Internetu související s televizním vysíláním, provozování internetového serveru, provozování internetového portálu, zajištění prostoru pro webové stránky, poskytování portálu na Internetu, poskytování on-line platformy pro nahrávání, uchovávání, zpracování, přenos a aktualizaci dat, obrázků, fotografií, 3D aplikací, zprostředkovatelská činnost v oblasti informačního

servisu, komunikace a přenos dat prostřednictvím veřejné nebo neveřejné telekomunikační sítě, komunikace, poradenská činnost v oblasti sdělovacích prostředků, telekomunikací, informační služby v oblasti telekomunikací, informační kancelář, poskytování informačních služeb prostřednictvím počítačů, pronájem komunikačních míst, telekomunikace pomocí poskytování on-line platformy pro nahrávání a zpracování obrázků a obrazových dat, jakož i pro tvorbu a zpracování fotografických alb a fotoknih, telekomunikace pomocí poskytování on-line platformy pro objednávání výrobků, na kterých jsou nanešena obrazová data objednatele; (41) nakladatelství a vydavatelství, ediční činnost, publikační činnost, nahrávání nosičů zvukových nebo obrazově zvukových, půjčování nahraných zvukových a zvukově obrazových záznamů, tvorba a šíření audiovizuálních děl, zpravodajství, publicistika, televizní zpravodajství, rozhlasové zpravodajství, obrazové zpravodajství, TV produkce, filmová produkce, tvorba programů, tvorba a výroba televizních a audiovizuálních programů, agenturní činnost v oblasti kultury, modelingová agentura, zprostředkování v oblasti kultury, výchovy, zábavy a sportu, výchovná, vzdělávací, soutěžní a zábavní činnost, zábavní nebo kulturní nebo vzdělávací představení, organizace společenských a kulturních akcí, organizace, provozování a provádění her a soutěží i veřejných, provozování divadla, provozování kina, výstavní činnost v oblasti kultury nebo zábavy nebo výchovy nebo vzdělávání, digitální zpracování obrazu (služby -), elektronické publikování (DTP), služby nahrávacího studia, poskytování on-line elektronických publikací a děl [bez možnosti stažení], poskytování on-line elektronických publikací, vydávání elektronických knih a on-line časopisů, poskytování publikací z celosvětové počítačové sítě nebo Internetu s možností prohledávání, pronájem kinematografických filmů, výroba rozhlasových a televizních programů, psaní, zveřejňování textů kromě reklamních, vydávání textů, s výjimkou reklamních nebo náborových, výroba divadelních a/nebo jiných představení, organizování kulturních nebo vzdělávacích výstav, poskytování služeb výchovných, vzdělávacích, soutěžních, kulturních a zábavních prostřednictvím Internetu a jiných sítí, provozování tělovýchovných zařízení, pronájem a půjčování sportovních potřeb s výjimkou dopravních prostředků, půjčování knih, tiskovin, pronájem a půjčování audiopřístrojů, videopřístrojů, videorekordérů, videokamer, fotoaparátů, promítaček, rozhlasových a televizních přijímačů, filmů, kulturních a vzdělávacích potřeb a přístrojů, půjčování a pronájem obrazů, dekorací, pronájem stadiónů, tenisových dvorců, pronájem a půjčování potápěčské výstroje, pronájem a půjčování sportovního nářadí s výjimkou dopravních prostředků, provozování a/nebo pronájem fitness centra.

(511) 35, 38, 41
(210) O-487221

(111) **322255**
(220) 14.07.2011
(151) 21.12.2011
(540)



(591) Barevná
(730) **ADERA s.r.o.**, Novotného lávka 200/5, Praha 1, Staré Město, 11000, CZ
(740) Advokátní kancelář Kotek, JUDr. Petr Kotek, advokát, Ibsenova 1207/3, Praha 2, Vinohrady, 12000
(510) (37) hubení škůdců, deratizace, dezinfekce.
(511) 37
(210) O-487191

(111) 322731
(220) 03.07.2011
(151) 18.01.2012
(540)



(591) Barevná
(730) **Rafaj Luděk Ing.**, Ke Skalce 106, Fryšták, Vítová, 76316, CZ
(510) 36) realitní činnost, služby realitní kanceláře, služby spojené s pořízováním, prodejem a správou nemovitostí, úvěry, hypotéky, půjčky, stavební spoření, dotace, financování staveb, zprostředkovatelská, poradenská a konzultační činnost ve spojení se službami uvedenými ve třídě 36; (37) stavební činnost, provádění stavebních prací, oprava přestavěb nemovitostí, služby spojené s údržbou nemovitostí, stavební rekonstrukce, demolice staveb, bytová výstavba, pokládání podlah a podlahových krytin, realizace inženýrských sítí, zprostředkování stavebních prací, zprostředkování oprav a přestavěb nemovitostí, montování staveb bytů a průmyslových prostor, průmyslové stavby (realizace), vodohospodářské stavby (realizace), stavba energeticky úsporných staveb, realizace stavebních konstrukcí a montovaných staveb, realizace - výstavba na základě projektu solárního vytápění solárních elektráren, poradenství, konzultace ve stavebnictví; (42) poradenství, konzultace v projekci staveb, projekce staveb, projektová činnost a technické výpočty, projektová a inženýrská činnost ve stavebnictví, zejména projektování pozemkových úprav, projektování inženýrských sítí, projektování vzduchotechniky, vytápění, elektroinstalace technického zabezpečení budov, rekonstrukce a revitalizace bytových domů, projektování energeticky úsporných staveb, projektování solárního vytápění, projektování solárních elektráren, konstruktérské práce v oblasti stavebnictví a strojírenství, energetický audit, posuzování energetické náročnosti budov, tvorba projektů s využitím alternativních zdrojů energie, včetně tepelných čerpadel a solární energie; (45) právní služby spojené se zastupováním stavebníků při řízení o udělení dotací, znalecké posudky ve stavebnictví a projekci staveb.
(511) 36, 37, 42, 45
(210) O-486999

(111) 323144
(220) 10.08.2011
(151) 08.02.2012
(540)



(730) **Kulisková Jana Ing.**, Bylany 16, Chrášťany, 28201, CZ
(510) (41) organizování kulturních nebo vzdělávacích výstav, organizování soutěží (vzdělávacích nebo zábavných), organizování sportovních soutěží, plánování a organizování večírků, provozování sportovních zařízení, představení (organizování) manažerské služby, rozhlasové a televizní programy (výroba), soutěže (organizování sportovních), soutěže (organizování vzdělávacích a zábavných), televizní programy (výroba rozhlasových), televizní zábava, večírky (organizování a plánování), vydávání knih, výroba videofilmů, výstavy (organizování kulturních nebo vzdělávacích), zábava (služby), zábava (televizní), zvířata (cvičení), živé vystoupení (organizování).
(511) 41
(210) O-487828

(111) 323356
(220) 22.07.2011
(151) 22.02.2012
(540)

TELEFONICA

(730) **Telefonica, S.A.**, Gran Via 28, Madrid, ES
(740) Rott, Růžička & Guttman a spol., Vyskočilova 1566, Praha 4, Michle, 14000
(510) (9) přístroje a nástroje vědecké, námořní, geodetické, fotografické, filmové, optické, přístroje a nástroje pro vážení, měření, signalizaci, kontrolu (monitorování), záchranu životů a přístroje a nástroje pro vyučování, přístroje a nástroje pro vedení, přepínání, přeměnu, akumulaci, regulaci nebo řízení elektrického proudu, přístroje pro záznam, převod, přenos nebo reprodukci zvuku nebo obrazu, magnetické nosiče dat, optické nosiče dat, nahrávací disky, prodejní automaty a mechanismy pro přístroje na mince, registrační pokladny, počítačové stroje, přístroje pro zpracování dat a počítače, hasicí přístroje, přístroje pro přenos zvuku a obrazu, telekomunikační přístroje, mobilní telekomunikační přístroje, telekomunikační přístroje, ochranné oděvy, ochranné přilby, počítačový hardware, počítačový software, počítačový software stažitelný z internetu, PDA (osobní digitální asistent), kapesní PC, mobilní telefony, laptopy, telekomunikační síťové přístroje, řídicí software pro telekomunikační síť a pro telekomunikační přístroje, ochranné oděvy, ochranné přilby, počítačový software na CD- ROM, DVD-Romech, SD karty, brýle a skla do brýlí, divadelní kukátka, brýle pro 3D projekci, brýle sluneční, ochranné brýle, pouzdra na brýle, kontaktní čočky, kamery, fotoaparáty, čočky do kamer a fotoaparátů, objektivy, MP3 přehrávače, zvukové pásky, zvukové kazety, zvukové disky, audio-video pásky, audio-video kazety, audio-video disky, video pásky, video kazety, video disky, CD disky, DVD disky, USB Flash disky, Blue-ray disky, elektronické publikace (stažitelné), podložky pod počítačovou myš, magnety, kryty na mobilní telefony, pouzdra na mobilní telefony, magnetické karty, kódované karty, části a příslušenství pro všechny výše uvedené výrobky; (38) spoje (telekomunikace), telekomunikační služby, mobilní telekomunikační služby, telekomunikační portálové služby, internetové portálové služby, mobilní telekomunikační síťové služby, telekomunikační služby pevných linek, poskytování širokopásmového telekomunikačního přístupu, širokopásmové služby (Broadband), vysílací služby, televizní vysílací služby, vysílací služby vztahující se k IP/TV, poskytování přístupu k IP/TV, služby přístupu ke všem druhům datových a informačních sítí a Internetu, služby elektronické pošty, služby textových a multimediálních zpráv, informační služby vztahující se k telekomunikacím poskytované prostřednictvím telekomunikačních sítí, služby poskytovatelů počítačových sítí (network provider) zejména zajišťování a pronájem přístupového času do datových sítí a databází, zejména pak Internetu, komunikační služby spojené s přístupem do databází, nájem přístupového času do počítačových databází, poskytování přístupu do počítačových databází, pronájem přístupového času do počítačových databází, provoz telekomunikačních sítí, informační a poradenské služby týkající se výše uvedených služeb, informační a poradenské služby týkající se výše uvedených služeb poskytované on-line z nebo prostřednictvím počítačových databází nebo Internetu, informační a poradenské služby týkající se výše uvedených služeb poskytované prostřednictvím telekomunikačních sítí; (41) výchova a vzdělávání, školení a výcvikové služby, semináře, zábava, sportovní, kulturní a společenské aktivity, interaktivní zábavní služby, služby elektronických her poskytované prostřednictvím jakýchkoli komunikačních sítí, zábavní služby poskytované prostřednictvím telekomunikačních sítí, informační služby vztahující se k výchově a vzdělávání, výcviku a školení, zábavě, sportu, kultuře a společenským událostem poskytované prostřednictvím telekomunikačních sítí, poskytování zpravodajských informací, televizní produkční služby, televizní programové služby, televizní zpravodajství, rozhlasové zpravodajství, tvorba a výroba televizních a audiovizuálních programů, televizní produkce, televizní produkční a televizní programové služby poskytované za využití prostředků Internetu, protokol technologie, poskytování zábavy prostřednictvím televizní a Internetu protokol televize, zajišťování, provozování a organizace hudebních akcí, poskytování služeb zábavních klubů a diskoték, prezentace, organizování a provozování živých vystoupení, noční kluby, pronájem prostor a míst určených pro hudební produkce a pronájem stadiónů pro účely hudební produkce, kasina (provozování), informační, konzultační a poradenské služby týkající se výše uvedených služeb, informační a poradenské služby týkající se výše uvedených služeb poskytované on-line z nebo prostřednictvím počítačových databází nebo Internetu, informační a poradenské služby týkající se výše uvedených služeb poskytované prostřednictvím telekomunikačních sítí; (42) vědecké a technologické služby a výzkum, vývoj a návrhy vztahující se k nim, průmyslové analýzy

a výzkum, návrh a vývoj počítačového hardwaru a softwaru, IT služby, služby počítačového programování, programátorské služby, obnova počítačových dat, poradenství v oblasti počítačového hardware, poradenství v oblasti počítačového software, duplikace a kopírování počítačových programů, pronájem počítačů, návrh počítačového software, instalace počítačového software, údržba počítačového software, aktualizace počítačového software, pronájem počítačového software, pronájem počítačového hardware, navrhování a vývoj počítačových systémů, analýzy počítačových systémů, konzultační služby v oblasti počítačového software, konverze dat nebo dokumentů z fyzických nosičů na elektronické nosiče, tvorba a správa webových stránek pro třetí osoby, konverze dat a počítačových programů (ne fyzická konverze), webhosting, inženýrské služby, expertní technologické poradenství, pronájem přístrojů na zpracování dat a počítačů, technické služby vztahující se k projektování, plánování a návrhu zařízení pro telekomunikace, informační brokering (studijně-rozborová činnost) zejména ve vztahu k produktovým průzkumům pro třetí osoby, předpověď počasí, výzkum v oblasti telekomunikačních technologií, monitoring síťových systémů v oblasti telekomunikací, technické podpůrné služby vztahující se k telekomunikacím a telekomunikačním přístrojům, informační a poradenské služby týkající se výše uvedených služeb, informační a poradenské služby týkající se výše uvedených služeb poskytované on-line z nebo prostřednictvím počítačových databází nebo Internetu, informační a poradenské služby týkající se výše uvedených služeb poskytované prostřednictvím telekomunikačních sítí.

(511) 9, 38, 41, 42
(210) O-487394

(111) **323368**
(220) 28.07.2011
(151) 22.02.2012
(540)

Velký úklid

(730) **TV Nova s.r.o.**, Křiženeckého nám. 1078/5, Praha 5, 15200, CZ
(740) Dana Lukajová, patentový zástupce, Voršilská 10, Praha 1, 11000
(510) (9) aparáty a přístroje vědecké, geodetické, fotografické, filmové, optické, přístroje pro vážení, měření, signalizaci, kontrolu, záchrana a přístroje učební, aparáty pro záznam, uchování, převod, přenos nebo reprodukci zvuku nebo obrazu, přístroje a nástroje pro vedení, přepínání, přeměnu, akumulaci, regulaci nebo řízení elektrického proudu, hasicí přístroje, telefony, záznamníky, faxy, ústředny, magnetické nebo optické suporty zvukových nebo zvukově obrazových záznamů, automatické distributory a mechanismy na mince, zapisovací pokladny, kalkulační stroje, přístroje pro zpracování informací a počítače včetně jejich jednotlivých součástí a náhradních dílů ze třídy 9, baterie a články elektrické, elektrické akumulátory, počítačové hry s výstupem na PC nebo na TV, pohledy ilustrované se zvukovou nahrávkou, hrací skříně uváděné v činnost vhozením mince, reklamní světelné přístroje, nosiče záznamů nahrané i nenahrané, videokazety nahrané i nenahrané, audiokazety nahrané i nenahrané, audiovizuální programy, audioprogramy, audiovizuální díla na nosičích, audiovizuální díla v digitální podobě, filmy, hudební díla na nosičích nebo v elektronické podobě, cd disky, DVD disky, obaly na cd disky nebo DVD disky nebo na nosiče záznamů, programové vybavení pro počítače, software, hardware výpočetní techniky nebo komunikační nebo informační techniky, interaktivní software, interaktivní databáze, elektronické databáze a databázové produkty, informace a data a databáze a záznamy v elektronické podobě, elektronické nebo datové nebo informační nebo komunikační nebo výpočetní sítě včetně jednotlivých součástí a náhradních dílů obsažených ve třídě 9, multimediální aplikace, elektronické multimediální nebo elektronické informační katalogy, elektronické časopisy, elektronická periodika a knihy v elektronické podobě, počítačový software pro nahrávání, stahování a zpracování obrázků a obrazových dat, software pro tvorbu a organizaci fotografií a obrázků, software pro zacházení s fotografiemi a pro jejich editaci, software a hardware pro digitální zobrazování, software pro tvorbu fotografických alb, hologramy, mikročipové nebo magnetické karty (kódované); (38) telekomunikace, služby umožňující komunikaci jedné osoby s druhou, televizní vysílání, rozhlasové vysílání, digitální vysílání, televizní vysílání programů, televizní vysílání zábavných, vzdělávacích, výchovných, soutěžních, diskusních a informačních pořadů, telematika, šíření, výměna nebo získávání zpráv a informací, šíření elektronických časopisů, informací, elektronických periodik, knih v elektronické podobě, audio nebo audiovizuálních děl prostřednictvím informační nebo datové nebo elektronické nebo komunikační nebo telekomunikační nebo počítačové sítě, zejména Internetu, pomocí satelitů a jiné, informační služby na Internetu

související s televizním vysíláním, služby na Internetu související s televizním vysíláním, provozování internetového serveru, provozování internetového portálu, zajištění prostoru pro webové stránky, poskytování portálu na Internetu, poskytování on-line platformy pro nahrávání, uchovávání, zpracování, přenos a aktualizaci dat, obrázků, fotografií, 3D aplikací, zprostředkovatelská činnost v oblasti informačního servisu, komunikace a přenos dat prostřednictvím veřejné nebo neveřejné telekomunikační sítě, komunikace, poradenská činnost v oblasti sdělovacích prostředků, telekomunikací, informační služby v oblasti telekomunikací, informační kancelář, poskytování informačních služeb prostřednictvím počítačů, pronájem komunikačních míst, telekomunikace pomocí poskytování on-line platformy pro nahrávání a zpracování obrázků a obrazových dat, jakož i pro tvorbu a zpracování fotografických alb a fotoknih, telekomunikace pomocí poskytování on-line platformy pro objednávání výrobků, na kterých jsou nanesena obrazová data objednatele; (41) nakladatelství a vydavatelství, ediční činnost, publikační činnost, nahrávání nosičů zvukových nebo obrazově zvukových, půjčování nahraných zvukových a zvukově obrazových záznamů, tvorba a šíření audiovizuálních děl, zpravodajství, publicistika, televizní zpravodajství, rozhlasové zpravodajství, obrazové zpravodajství, TV produkce, filmová produkce, tvorba programů, tvorba a výroba televizních a audiovizuálních programů, agenturní činnost v oblasti kultury, modelingová agentura, zprostředkování v oblasti kultury, výchovy, zábavy a sportu, výchovná, vzdělávací, soutěžní a zábavní činnost, zábavní nebo kulturní nebo vzdělávací představení, organizace společenských a kulturních akcí, organizace, provozování a provádění her a soutěží i veřejných, provozování divadla, provozování kina, výstavní činnost v oblasti kultury nebo zábavy nebo výchovy nebo vzdělávání, digitální zpracování obrazu (služby -), elektronické publikování (DTP), nahrávací studia (služby -), poskytování on-line elektronických publikací a děl (bez možnosti stažení), poskytování on-line elektronických publikací, vydávání elektronických knih a on-line časopisů, poskytování publikací z celosvětové počítačové sítě nebo Internetu s možností prohledávání, pronájem kinematografických filmů, rozhlasové a televizní programy (výroba -), texty (psaní, zveřejňování -) kromě reklamních, vydávání textů, s výjimkou reklamních nebo náborových, výroba divadelních a/nebo jiných představení, výstavy (organizování kulturních nebo vzdělávacích -), poskytování služeb výchovných, vzdělávacích, soutěžních, kulturních a zábavních prostřednictvím Internetu a jiných sítí, provozování tělovýchovných zařízení, pronájem a půjčování sportovních potřeb s výjimkou dopravních prostředků, půjčování knih, tiskovin, pronájem a půjčování audiopřístrojů, videopřístrojů, videorekordérů, videokamer, fotoaparátů, promítaček, rozhlasových a televizních přijímačů, filmů, kulturních a vzdělávacích potřeb a přístrojů, půjčování a pronájem obrazů, dekorací, pronájem stadiónů, tenisových dvorců, pronájem a půjčování potápěčské výstroje, pronájem a půjčování sportovního nářadí s výjimkou dopravních prostředků, provozování a/nebo pronájem fitness centra.

(511) 9, 38, 41
(210) O-487534

(111) **323522**
(220) 15.07.2011
(151) 29.02.2012
(540)



(730) **ROSTON s.r.o.**, Thunovská 179/12, Praha 1 - Malá Strana, 11000, CZ
(740) Advokátní kancelář JUDr. Jiří Vaniček, JUDr. Jiří Vaniček, advokát, Šaldova 34/466, Praha 8 - Karlín, 18600
(510) (9) přístroje pro záznam, převod, reprodukci zvuku nebo obrazu, magnetické nosiče zvukových záznamů, gramofonové desky; (35) propagační činnost, reklama; (41) výchova, vzdělávání, zábava, sportovní a kulturní aktivity.

(511) 9, 35, 41
(210) O-487218

(111) **323525**
(220) 21.07.2011
(151) 29.02.2012
(540)



(591) Barevná
(730) **Jaroměřická mlékárna, a.s.**, Kaunicova 198, Jaroměřice nad Rokytnou, 67551, CZ
(740) BOHEMIA PATENT, Ing. Jana Vanděliková, Petrská 1136/12, Praha 1, Nové Město, 11000
(510) (29) mléko, mléko v prášku, ochucené mléko, šlehané mléko, mléčné nápoje obohacené vitamíny, minerálními látkami, stopovými prvky, mléčné nápoje obsahující kousky ovoce, mléko srážené sýřidlem, koktejly mléčné, kvašené mléčné výrobky obyčejné nebo s příchutí, mléčné výrobky, máslo, máslo kakaové, kokosové a mandlové, jedlé tuky, sýry, tavené sýry, zrající sýry, plísňové zrající sýry, nezrající čerstvé sýry, sýrové a tvarohové hmoty, sýry v solném nálevu, čerstvé sýry tekuté nebo ve formě pasty, sýry s obsahem konzervovaných bylinek zahradních, smetana, jogurty, dietní jogurty ne pro léčebné použití, jogurtové nápoje, mléčné pěny a krémy, šlehačky, dezerty a dezertní krémy spadající do této třídy, mléčné deserty s obsahem želatiny nebo škrobu, mléčné zákusky, tvaroh, podmásli, kefir, želatina jedlá, maso, ryby, drůbež a zvěřina, masové výtahy, ovoce a zelenina konzervované, sušené a zavařené, želé, džemy, kompoty, vejce;
(30) zmrzlina, pojiva jako přísady do zmrzliny, zmrzlina jogurtová, zmrzlinové poháry, zmrzliny v prášku, pudinky, cukrovinky a potravinové doplňky ve formě práškových směsí, pastilek, bombónů, prášků nebo žvýkaček, obiloviny zpracované, obilné výrobky pro lidskou výživu, čaj, uvedené výrobky také ve formě extraktů (tekutých nebo sušených), náplně pro pečivo a cukrářské zboží a náplně do dortů, vše zhotovené především z uvedených produktů spadajících do této třídy, med; (32) koktejly nealkoholické, mandlové mléko (jako nápoj), mléko arašidové (jako nápoj), nápoje syrovátkové, přípravky a příchutě na přípravu nápojů, nealkoholické nápoje.
(511) 29, 30, 32
(210) O-487350

(111) **323584**
(220) 20.09.2011
(151) 29.02.2012
(540)



(730) **TV Nova s.r.o.**, Kříženeckého nám. 1078/5, Praha 5, 15200, CZ
(740) Dana Lukajová, patentový zástupce, Voršilská 10, Praha 1, 11000
(510) (9) nosiče audio a/nebo audiovizuálních záznamů nahrané i nenahrané, magnetické nebo optické, suporty zvukových nebo zvukově obrazových záznamů, videokazety nahrané i nenahrané, audiokazety nahrané i nenahrané, audiovizuální programy, audioprogramy, audiovizuální díla na nosičích, audiovizuální díla v digitální podobě, filmy a hudební díla na nosičích nebo v elektronické podobě, elektronické multimediální nebo elektronické informační katalogy, elektronické časopisy, elektronická periodika a knihy v elektronické podobě; (16) papír, lepenka a výrobky z

těchto materiálů zařazené ve třídě 16, výrobky z papíru, plakáty, fotografie, kalendáře, diáře, pohlednice, gratulace, blahopřání, zápisníky, dopisní papíry, obálky, samolepky, obtisky, poznámkové bloky, desky na spisy, pořadače, omalovánky, activity books, balící papír, obaly všeho druhu papírové, listy, pytlíky a sáčky pro obalovou techniku, školní sešity, skicáky, propisky, tužky, pastelky, tuhy, gumy, ořezávátka, ořezávátka strojky, penály, učební potřeby s výjimkou nábytku, papírenské výrobky, papírové tašky, papírové kapesníky, papírové ubrusy a ubrousky, těžítka na papíry, tiskoviny, tiskopisy, časopisy, periodika, knihy, databázové produkty a databáze v papírové formě, tiskárenské výrobky, písmena pro tiskárny, losy, štočky, potřeby pro knižní vazby, lepidla pro papírenství nebo domácnost, materiál pro umělce, štětce, psací stroje a kancelářské potřeby s výjimkou nábytku, učební pomůcky, umělecké nebo ozdobné předměty z papíru, obaly bublinkové (z umělých hmot), plastické obaly nezařazené do jiných tříd; (38) telekomunikace, služby umožňující komunikaci jedné osoby s druhou, televizní vysílání, rozhlasové vysílání, digitální vysílání, televizní vysílání programů, televizní vysílání zábavných, vzdělávacích, výchovných, soutěžních, diskusních a informačních pořadů, telematika, šíření, výměna nebo získávání zpráv a informací, šíření elektronických časopisů, informací, elektronických, periodik, knih v elektronické podobě, audio nebo audiovizuálních děl prostřednictvím informační nebo datové nebo elektronické nebo komunikační nebo telekomunikační nebo počítačové sítě, zejména Internetu, pomocí satelitů, informační služby na Internetu související s televizním vysíláním, služby na Internetu související s televizním vysíláním, provozování internetového serveru, provozování internetového portálu, zajištění prostoru pro webové stránky, poskytování portálu na Internetu, poskytování on-line platformy pro nahrávání, uchovávání, zpracování, přenos, a aktualizaci dat, obrázků, fotografií, 3D aplikací, zprostředkovatelská činnost v oblasti, informačního servisu, komunikace a přenos dat prostřednictvím veřejné nebo neveřejné telekomunikační sítě, komunikace, poradenská činnost v oblasti sdělovacích prostředků, telekomunikací, informační služby v oblasti telekomunikací, informační kancelář, poskytování informačních služeb prostřednictvím počítačů, pronájem komunikačních míst, telekomunikační služby umožňující on-line v sítích dálkově nahrávání a zpracování obrázků a obrazových dat a tvorbu a zpracování fotografických alb a fotoknih, telekomunikační služby umožňující on-line v sítích dálkově objednávání a dodávání výrobků, na kterých jsou nanesena obrazová data objednatel; (41) nakladatelství a vydavatelství, ediční činnost, publikační činnost, nahrávání nosičů zvukových nebo obrazově zvukových, půjčování nahraných zvukových a zvukově obrazových záznamů, tvorba a šíření audiovizuálních děl, zpravodajství, publicistika, televizní zpravodajství, rozhlasové zpravodajství, obrazové zpravodajství, TV produkce, filmová produkce, tvorba programů, tvorba a výroba televizních a audiovizuálních programů, agenturní činnost v oblasti kultury, modelingová agentura, zprostředkování v oblasti kultury, výchovy, zábavy a sportu, výchovná, vzdělávací a zábavní činnost, zábavní nebo kulturní nebo vzdělávací představení, organizace společenských a kulturních akcí, organizace, provozování divadla, provozování kina, výstavní činnost v oblasti kultury nebo zábavy nebo výchovy nebo vzdělávání, digitální zpracování obrazu (služby -), elektronické publikování (DTP), nahrávací studia (služby -), poskytování on-line elektronických publikací a děl [bez možnosti stažení], poskytování on-line elektronických publikací, vydávání, elektronických knih a on-line časopisů, poskytování publikací z celosvětové počítačové sítě nebo Internetu s možností prohledávání, pronájem kinematografických filmů, rozhlasové a televizní programy (výroba -), texty (psaní, zveřejňování -) kromě reklamních, vydávání textů, s výjimkou reklamních nebo náborových, výroba divadelních a/nebo jiných představení, výstavy (organizování kulturních nebo vzdělávacích -), poskytování služeb výchovných, vzdělávacích, kulturních a zábavních prostřednictvím internetu a jiných sítí, provozování tělovýchovných zařízení, pronájem a půjčování sportovních potřeb s výjimkou dopravních prostředků, půjčování knih, tiskovin, pronájem a půjčování audiopřístrojů, videopřístrojů, videorekordérů, videokamer, fotoaparátů, promítaček, rozhlasových a televizních přijímačů, filmů, kulturních a vzdělávacích potřeb a přístrojů, půjčování a pronájem obrazů, dekorací, pronájem stadiónů, tenisových dvorců, pronájem a půjčování, potápěčské výstroje, pronájem a půjčování sportovního nářadí s výjimkou dopravních prostředků, provozování a/nebo pronájem fitness centra.

(511) 9, 16, 38, 41
(210) O-488835

(111) **323902**
(220) 28.07.2011
(151) 28.03.2012
(540)

Gympl s (r)učením omezeným

(730) **TV Nova s.r.o.**, Kříženeckého nám. 1078/5, Praha 5, 15200, CZ
(740) Dana Lukajová, patentový zástupce, Voršilská 10, Praha 1, 11000
(510) (9) aparáty a přístroje vědecké, geodetické, fotografické, filmové, optické, přístroje pro vážení, měření, signalizaci, kontrolu, záchrana a přístroje učební, aparáty pro záznam, uchování, převod, přenos nebo reprodukci zvuku nebo obrazu, přístroje a nástroje pro vedení, přepínání, přeměnu, akumulaci, regulaci nebo řízení elektrického proudu, hasicí přístroje, telefony, záznamníky, faxy, ústředny, magnetické nebo optické superty zvukových nebo zvukově obrazových záznamů, automatické distributory a mechanismy na mince, zapisovací pokladny, kalkulační stroje, přístroje pro zpracování informací a počítače včetně jejich jednotlivých součástí a náhradních dílů ze třídy 9, baterie a články elektrické, elektrické akumulátory, počítačové hry s výstupem na PC nebo na TV, pohledy ilustrované se zvukovou nahrávkou, hrací skříně uváděné v činnost vhozením mince, reklamní světelné přístroje, nosiče záznamů nahrané i nenahrané, videokazety nahrané i nenahrané, audiokazety nahrané i nenahrané, audiovizuální programy, audioprogramy, audiovizuální díla na nosičích, audiovizuální díla v digitální podobě, filmy, hudební díla na nosičích nebo v elektronické podobě, CD disky, DVD disky, obaly na CD disky nebo DVD disky nebo na nosiče záznamů, programové vybavení pro počítače, software, hardware výpočetní techniky nebo komunikační nebo informační techniky, interaktivní software, interaktivní databáze, elektronické databáze a databázové produkty, informace a data a databáze a záznamy v elektronické podobě, elektronické nebo datové nebo informační nebo komunikační nebo výpočetní sítě včetně jednotlivých součástí a náhradních dílů obsažených ve třídě 9, multimediální aplikace, elektronické multimediální nebo elektronické informační katalogy, elektronické časopisy, elektronická periodika a knihy v elektronické podobě, počítačový software pro nahrávání, stahování a zpracování obrázků a obrazových dat, software pro tvorbu a organizaci fotografií a obrázků, software pro zacházení s fotografiemi a pro jejich editaci, software a hardware pro digitální zobrazování, software pro tvorbu fotografických alb, hologramy, mikročipové nebo magnetické karty (kódované); (16) papír, lepenka a výrobky z těchto materiálů zařazené ve třídě 16, výrobky z papíru, plakáty, fotografie, kalendáře, diáře, pohlednice, gratulace, blahopřání, zápisníky, dopisní papíry, obálky, samolepky, obtisky, poznámkové bloky, desky na spisy, pořadače, omalovánky, activity books, balicí papír, obaly všeho druhu papírové, listy, pytlíky a sáčky pro obalovou techniku, školní sešity, skicárky, propisky, tužky, pastelky, tuhy, gumy, ořezávátka, ořezávátka strojky, penály, učební potřeby s výjimkou nábytku, papírenské výrobky, papírové tašky, papírové kapesníky, papírové ubrusy a ubrousky, těžítka na papíry, tiskoviny, tiskopisy, časopisy, periodika, knihy, databázové produkty a databáze v papírové formě, tiskárenské výrobky, písma pro tiskárny, losy, štočky, potřeby pro knižní vazby, lepidla pro papírenství nebo domácnost, materiál pro umělce, štětce, psací stroje a kancelářské potřeby s výjimkou nábytku, učební pomůcky, umělecké nebo odborné předměty z papíru, obaly bublinkové (z umělých hmot), plastické obaly nezaražené do jiných tříd; (35) reklamní, inzertní a propagační činnost, marketing, reklamní, inzertní a propagační činnost prostřednictvím jakéhokoliv média, prostřednictvím telefonní sítě nebo datové sítě nebo informační sítě nebo elektronické sítě nebo komunikační sítě nebo počítačové sítě, poskytování informací komerčního nebo reklamního charakteru, multimediálních informací komerčního charakteru, komerční využití Internetu v oblastech komerčních internetových médií a vyhledávacích služeb, on-line inzerce, pronájem informačních míst v rámci této třídy, činnost reklamní agentury, činnost ekonomických a (nebo) organizačních poradců, zprostředkování v obchodních vztazích, merchandising, franchising, pomoc při využívání a řízení obchodního podniku, personální agentura, personální poradenství, automatizované zpracování dat, pomoc při provozování obchodů a obchodních činností průmyslového nebo obchodního podniku, služby, které zahrnují záznam, přepis, vypracování, kompilaci, přenášení nebo systematickosti písemných či datových či elektronických sdělení a záznamů, jakož i využívání nebo kompilaci matematických a statistických údajů, organizační zabezpečování televizního vysílání, systém na podporu a intenzifikaci obchodních služeb založený na zvýhodňování klíčových spolupracovníků a klientů, věrnostní a bonusové systémy jako například poskytování slev a odměn, přednostní a nadstandardní poskytování služeb, vše zejména v prodeji výrobků a služeb, výstavy komerční nebo reklamní nebo propagační, předvádění zboží prostřednictvím Internetu nebo katalogu nebo výstav za účelem reklamy a (nebo) prodeje, přeskupování a shromažďování (kromě dopravy) různých

výrobků pro třetí osoby za účelem umožnit spotřebiteli pohodlně vybrat a prohlížet a kupovat (kromě přepravy) prostřednictvím katalogu a (nebo) Internetu a (nebo) zásilkového prodeje, zásilkový prodej zboží, maloobchodní prodej výrobků zařazených ve třídách 1-34; (38) telekomunikace, služby umožňující komunikaci jedné osoby s druhou, televizní vysílání, rozhlasové vysílání, digitální vysílání, televizní vysílání programů, televizní vysílání zábavných, vzdělávacích, výchovných, soutěžních, diskusních a informačních pořadů, telematika, šíření, výměna nebo získávání zpráv a informací, šíření elektronických časopisů, informací, elektronických periodik, knih v elektronické podobě, audio nebo audiovizuálních děl prostřednictvím informační nebo datové nebo elektronické nebo komunikační nebo telekomunikační nebo počítačové sítě, zejména Internetu, pomocí satelitů a jiné, informační služby na Internetu související s televizním vysíláním, služby na Internetu související s televizním vysíláním, provozování internetového serveru, provozování internetového portálu, zajištění prostoru pro webové stránky, poskytování portálu na Internetu, poskytování on-line platformy pro nahrávání, ukládání, zpracování, přenos a aktualizaci dat, obrázků, fotografií, 3D aplikací, zprostředkovatelská činnost v oblasti informačního servisu, komunikace a přenos dat prostřednictvím veřejné nebo neveřejné telekomunikační sítě, komunikace, poradenská činnost v oblasti sdělovacích prostředků, telekomunikací, informační služby v oblasti telekomunikací, informační kancelář, poskytování informačních služeb prostřednictvím počítačů, pronájem komunikačních míst, telekomunikace pomocí poskytování on-line platformy pro nahrávání a zpracování obrázků a obrazových dat, jakož i pro tvorbu a zpracování fotografických alb a fotoknih, telekomunikace pomocí poskytování on-line platformy pro objednávání výrobků, na kterých jsou nanesena obrazová data objednatele; (41) nakladatelství a vydavatelství, ediční činnost, publikační činnost, nahrávání nosičů zvukových nebo obrazově zvukových, půjčování nahraných zvukových a zvukově obrazových záznamů, tvorba a šíření audiovizuálních děl, zpravodajství, publicistika, televizní zpravodajství, rozhlasové zpravodajství, obrazové zpravodajství, TV produkce, filmová produkce, tvorba programů, tvorba a výroba televizních a audiovizuálních programů, agenturní činnost v oblasti kultury, modelingová agentura, zprostředkování v oblasti kultury, výchovy, zábavy a sportu, výchovná, vzdělávací, soutěžní a zábavní činnost, zábavní nebo kulturní nebo vzdělávací představení, organizace společenských a kulturních akcí, organizace, provozování a provádění her a soutěží i veřejných, provozování divadla, provozování kina, výstavní činnost v oblasti kultury nebo zábavy nebo výchovy nebo vzdělávání, digitální zpracování obrazu (služby -), elektronické publikování (DTP), nahrávací studia (služby -), poskytování on-line elektronických publikací a děl (bez možnosti stažení), poskytování on-line elektronických publikací, vydávání textů, s výjimkou reklamních nebo náborových, výroba divadelních a (nebo) jiných představení, výstavy (organizování kulturních nebo vzdělávacích -), poskytování služeb výchovných, vzdělávacích, soutěžních, kulturních a zábavních prostřednictvím internetu a jiných sítí, provozování tělovýchovných zařízení, pronájem a půjčování sportovních potřeb s výjimkou dopravních prostředků, půjčování knih, tiskovin, pronájem a půjčování audiopřístrojů, videopřístrojů, videorekordérů, videokamer, fotoaparátů, promítaček, rozhlasových a televizních přijímačů, filmů, kulturních a vzdělávacích potřeb a přístrojů, půjčování a pronájem obrazů, dekorací, pronájem stadionů, tenisových dvorců, pronájem a půjčování potápěčské výstroje, pronájem a půjčování sportovního nářadí s výjimkou dopravních prostředků, provozování a (nebo) pronájem fitness centra.

(511) 9, 16, 35, 38, 41
(210) O-487518

(111) **323914**
(220) 04.08.2011
(151) 28.03.2012
(540)



(591) Barevná
(730) **ERGO Group AG**, ERGO-Platz 1, 40477 Düsseldorf, DE
(740) Rott, Růžička & Guttman a spol., Vyskočilova 1566, Praha 4, Michle, 14000
(510) (35) propagační činnost, reklama, pomoc při řízení obchodní činnosti, obchodní administrativa, kancelářské práce; (36) pojištění, služby finanční, služby peněžní, služby nemovitostní; (42) vědecké a technologické služby a s nimi související výzkum a projektování, analytické a výzkumné služby v průmyslu, navrhování a vývoj počítačového hardwaru a softwaru.
(511) 35, 36, 42
(210) O-487717

(111) **324216**
(220) 19.12.2011
(151) 18.04.2012
(540)



(730) **LASELSBERGER, s.r.o.**, Adelova 2549/1, Plzeň, Jižní Předměstí, 32000, CZ
(740) JUDr. Miroslav Kupka, Levého 1532, Rakovník, 26901
(510) (11) sanitární technika a zařízení spadající do této třídy; (17) slída a výrobky z těchto materiálů, plastické hmoty, izolující prostředky; (19) stavební materiály nekovové, kameny, kamenné zboží, umělé kameny, cihly, tašky, cement, cementářské zboží, malta, sádra, šterk, kameninové nebo cementové roury, výrobky pro stavbu cest, obkladový materiál, dlaždice, obkládačky, krytový materiál, mozaikové dlažby; (21) náčiní a nádoby pro domácnost nebo kuchyň, sklo, porcelán a veškeré kameninové zboží; (27) obkladový materiál spadající do této třídy.
(511) 11, 17, 19, 21, 27
(210) O-491237

(111) **324217**
(220) 19.12.2011
(151) 18.04.2012
(540)



(730) **LASELSBERGER, s.r.o.**, Adelova 2549/1, Plzeň, Jižní Předměstí, 32000, CZ
(740) JUDr. Miroslav Kupka, Levého 1532, Rakovník, 26901
(510) (11) sanitární technika a zařízení spadající do této třídy; (17) slída a výrobky z těchto materiálů, plastické hmoty, izolující prostředky; (19) stavební materiály nekovové, kameny, kamenné zboží, umělé kameny, cihly, tašky, cement, cementářské zboží, malta, sádra, šterk, kameninové nebo cementové roury, výrobky pro stavbu cest, obkladový materiál, dlaždice, obkládačky, krytový materiál, mozaikové dlažby; (21) náčiní a nádoby pro domácnost nebo kuchyň, sklo, porcelán a veškeré kameninové zboží; (27) obkladový materiál spadající do této třídy.
(511) 11, 17, 19, 21, 27
(210) O-491238

(111) **324279**
(220) 11.07.2011
(151) 25.04.2012
(540)

TEKTOSS

(730) **Malenovský Roman**, Voděrady 56, Voděrady u Rychnova nad Kněžnou, 51734, CZ
(740) Jaromír Hlavatý, Husitská 16, Nové Město nad Metují, 54901
(510) (12) vozidla určená pro sport, zejména tříkolky a čtyřkolky včetně náhradních dílů a příslušenství k těmto vozidlům spadající do této třídy, pojízdná křesla pro invalidy včetně náhradních dílů a příslušenství obsazených v této třídě; (28) koloběžky určené pro sport včetně náhradních dílů a příslušenství obsazených v této třídě; (35) prodej koloběžek, tříkolek, čtyřkolek a pojízdných křesel pro invalidy; (37) oprava a servis výrobků uvedených ve třídách 12 a 28.
(511) 12, 28, 35, 37
(210) O-487080

(111) **324779**
(220) 11.01.2012
(151) 09.05.2012
(540)



(591) Barevná
(730) **EIFFEL OPTIC a.s.**, Ječná 507/6, Praha 2, 12000, CZ
(740) Ing. Michal Jupa, patentový zástupce, Na Baních 1385, Praha 5 - Zbraslav, 15600
(510) (3) přípravky pro čištění, leštění, parfumerie a kosmetika, vše spadající do třídy 3, zejména čisticí přípravky na brýle, přípravky na údržbu kontaktních čoček; (9) oční optika všeho druhu zařazená do třídy 9, jako brýlové obruby, brýlová skla a čočky, sluneční a sportovní brýle, řetízky a šňůry na brýle, pouzdra na brýle, lupy, dalekohledy, kukátka, drobnohledy, oftalmologické přístroje, nahrané i nenahrané zvukové a obrazové nosiče informací všeho druhu zařazené do třídy 9; (16) tiskoviny všeho druhu zařazené do třídy 16, časopisy, periodika, knihy, bulletiny, neperiodické tiskoviny, propagační materiály, plakáty, fotografie; (35) zprostředkovatelská činnost v oblasti obchodu, export-import, internetový obchod, marketing, šíření a distribuce vzorků a reklamních předmětů, reklama, propagace a inzerce všemi druhy médií, vše s výrobky ve třídách 3, 9, 16 a službami ve třídách 41 a 44,

zprostředkovatelská činnost v uvedených oborech; (41) vydavatelská, nakladatelská, vzdělávací a školicí činnost, tvorba a šíření audiovizuálních děl, vydávání publikací, elektronických knih a časopisů, zprostředkovatelská a poradenská činnost v uvedených oblastech; (44) optické služby, činnost refrakčního střediska, poradenská a zprostředkovatelská činnost v oblasti oční optiky.

(511) 3, 9, 16, 35, 41, 44
(210) O-491660

(111) **324893**
(220) 01.08.2011
(151) 23.05.2012
(540)



(591) Barevná
(730) **Česká republika - Ministerstvo zahraničních věcí České republiky Odbor rozvojové spolupráce a humanitární pomoci**, Loretánské nám. 5, Praha 1, 11800, CZ

(510) (16) papír, lepenka a výrobky z těchto materiálů, tiskárenské výrobky, potřeby pro knižní vazby, fotografie, papírenské zboží, kancelářské potřeby, učební a vyučovací pomůcky, plastické obaly, brožury, manuály; (35) propagační činnost, reklama, kancelářské práce; (36) financování akcí spojených se zahraniční rozvojovou spoluprací a humanitární pomoci; (41) výchova a vzdělávání, zábava, sportovní a kulturní aktivity, podpora vzdělávacích projektů v rozvojových zemích; (42) vědecké a technologické služby a související výzkum a projektování, průmyslový rozvoj, služby v oblasti životního prostředí - předávání know-how a hodnocení projektů v rámci oblasti životního prostředí; (44) lékařské služby pro pomoc v rozvojových zemích, lékařské služby, veterinární služby, péče o hygienu a krásu osob a zvířat, zemědělské, zahradnické a lesnické služby.

(511) 16, 35, 36, 41, 42, 44
(210) O-487604

(111) **324902**
(220) 19.08.2011
(151) 23.05.2012
(540)

VIBOVIT PROBIO

(730) **Teva Operations Poland Sp. z o.o.**, ul. Emilii Plater 53, 00-113 Warszawa, PL

(740) Rott, Růžička & Guttman, Patentové, známkové a advokátní kanceláře, JUDr. Vladimír Rott, patentový zástupce, Vyskočilova 1566, Praha 4, Michle, 14000

(510) (5) farmaceutické výrobky, léčiva, dietetické přípravky pro léčebné účely, dietetické potraviny pro léčebné účely, výživové doplňky pro léčebné účely, vitamínové přípravky, přípravky se stopovými prvky, minerální doplňky stravy, bakteriální přípravky pro léčebné účely; (30) sladkosti, cukrovinky, bonbóny, žvýkačky, nikoli pro léčebné účely.

(511) 5, 30
(210) O-488091

(111) **324905**
(220) 26.08.2011
(151) 23.05.2012
(540)

Vibovit - zdraví, které baví

(730) **Teva Operations Poland Sp. z o.o.**, ul. Emilii Plater 53, 00-113 Warszawa, PL

(740) Rott, Růžička & Guttman, Patentové, známkové a advokátní kanceláře, JUDr. Vladimír Rott, patentový zástupce, Vyskočilova 1566, Praha 4, Michle, 14000

(510) (5) farmaceutické výrobky, léčiva, dietetické přípravky pro léčebné účely, dietetické potraviny pro léčebné účely, výživové doplňky pro léčebné účely,

vitamínové přípravky, přípravky se stopovými prvky, minerální doplňky stravy, bakteriální přípravky pro léčebné účely; (30) sladkosti, cukrovinky, bonbóny, žvýkačky, nikoli pro léčebné účely.

(511) 5, 30
(210) O-488258

(111) **324928**
(220) 13.09.2011
(151) 23.05.2012
(540)



(591) Barevná
(730) **TV Nova s.r.o.**, Kříženeckého nám. 1078/5, Praha 5, 15200, CZ
(740) Dana Lukajová, patentový zástupce, Voršílská 10, Praha 1, 11000

(510) (9) aparáty a přístroje vědecké, geodetické, fotografické, filmové, optické, přístroje pro vážení, měření, signalizaci, kontrolu, záchranu a přístroje učební, aparáty pro záznam, uchování, převod, přenos nebo reprodukci zvuku nebo obrazu, přístroje a nástroje pro vedení, přepínání, přeměnu, akumulaci, regulaci nebo řízení elektrického proudu, hasiči přístroje, telefony, záznamníky, faxy, ústředny, magnetické nebo optické suporty zvukových nebo zvukově obrazových záznamů, automatické distributory a mechanismy na mince, zapisovací pokladny, kalkulační stroje, přístroje pro zpracování informací a počítače včetně jejich jednotlivých součástí a náhradních dílů ze třídy 9, baterie a články elektrické, elektrické akumulátory, počítačové hry s výstupem na PC nebo na TV, pohledy ilustrované se zvukovou nahrávkou, hrací skříně uváděné v činnost zhozením mince, reklamní světelné přístroje, nosiče záznamů nahrané i nenahrané, videokazety nahrané i nenahrané, audiokazety nahrané i nenahrané, audiovizuální programy, audioprogramy, audiovizuální díla na nosičích, audiovizuální díla v digitální podobě, filmy, hudební díla na nosičích nebo v elektronické podobě, CD disky, DVD disky, obaly na CD disky nebo DVD disky nebo na nosiče záznamů, programové vybavení pro počítače, software, hardware výpočetní techniky nebo komunikační nebo informační techniky, interaktivní software, interaktivní databáze, elektronické databáze a databázové produkty, informace a data a databáze a záznamy v elektronické podobě, elektronické nebo datové nebo informační nebo komunikační nebo výpočetní sítě včetně jednotlivých součástí a náhradních dílů obsažených ve třídě 9, multimediální aplikace, elektronické multimediální nebo elektronické informační katalogy, elektronické časopisy, elektronická periodika a knihy v elektronické podobě, počítačový software pro nahrávání, stahování a zpracování obrázků a obrazových dat, software pro tvorbu a organizaci fotografií a obrázků, software pro zacházení s fotografiemi a pro jejich editaci, software a hardware pro digitální zobrazování, software pro tvorbu fotografických alb, hologramy, mikročipové nebo magnetické karty (kódované); (38) telekomunikace, služby umožňující komunikaci jedné osoby s druhou, televizní vysílání, rozhlasové vysílání, digitální vysílání, televizní vysílání programů, televizní vysílání zábavných, vzdělávacích, výchovných, soutěžních, diskusních a informačních pořadů, televizní vysílání seriálů, telematika, šíření, výměna nebo získávání zpráv a informací, šíření elektronických časopisů, informací, elektronických periodik, knih v elektronické podobě, audio nebo audiovizuálních děl prostřednictvím informační nebo datové nebo elektronické nebo komunikační nebo telekomunikační nebo počítačové sítě, zejména Internetu, pomocí satelitů aj., informační služby na Internetu související s televizním vysíláním, služby na Internetu související s televizním vysíláním, provozování internetového serveru, provozování internetového portálu, zajištění prostoru pro webové stránky, poskytování portálu na Internetu, poskytování on-line platformy pro nahrávání, uchovávání, zpracování, přenos a aktualizaci dat, obrázků, fotografií, 3D aplikací, zprostředkovatelská činnost v oblasti informačního servisu, komunikace a přenos dat prostřednictvím veřejné nebo neveřejné telekomunikační sítě, komunikace, poradenská činnost v oblasti sdělovacích prostředků, telekomunikací, informační služby v oblasti telekomunikací, informační kancelář, poskytování informačních služeb prostřednictvím počítačů, pronájem komunikačních míst, telekomunikační služby umožňující on-line v sítích

dálkové nahrávání a zpracování obrázků a obrazových dat a tvorbu a zpracování fotografických alb a fotoknih, telekomunikační služby umožňující on-line v sítích dálkové objednávání a dodávání výrobků, na kterých jsou nanesena obrazová data objednatel, šíření audiovizuálních děl, šíření televizního seriálu; (41) nakladatelství a vydavatelství, ediční činnost, publikační činnost, nahrávání nosičů zvukových nebo obrazově zvukových, půjčování nahraných zvukových a zvukově obrazových záznamů, tvorba audiovizuálních děl, tvorba televizního seriálu, zpravodajství, publicistika, televizní zpravodajství, rozhlasové zpravodajství, obrazové zpravodajství, TV produkce, filmová produkce, tvorba programů, tvorba a výroba televizních a audiovizuálních programů, agenturní činnost v oblasti kultury, modelingová agentura, zprostředkování v oblasti kultury, výchovy, zábavy a sportu, výchovná, vzdělávací, soutěžní a zábavní činnost, zábavní nebo kulturní nebo vzdělávací představení, organizace společenských a kulturních akcí, organizace, provozování a provádění her a soutěží i veřejných, provozování divadla, provozování kina, výstavní činnost v oblasti kultury nebo zábavy nebo výchovy nebo vzdělávání, digitální zpracování obrazu (služby), elektronické publikování (DTP), služby nahrávacího studia, poskytování on-line elektronických publikací a děl (bez možnosti stažení), poskytování on-line elektronických publikací, vydávání elektronických knih a on-line časopisů, poskytování publikací z celosvětové počítačové sítě nebo Internetu s možností prohlédávání, pronájem kinematografických filmů, výroba rozhlasových a televizních programů, psaní a zveřejňování textů kromě reklamních, vydávání textů s výjimkou reklamních nebo náborových, výroba divadelních a/nebo jiných představení, organizování kulturních nebo vzdělávacích výstav, poskytování služeb výchovných, vzdělávacích, soutěžních, kulturních a zábavních prostřednictvím Internetu a jiných sítí, provozování tělovýchovných zařízení, pronájem a půjčování sportovních potřeb s výjimkou dopravních prostředků, půjčování knih, tiskovin, pronájem a půjčování audiopřístrojů, videopřístrojů, videorekordérů, videokamer, fotoaparátů, promítaček, rozhlasových a televizních přijímačů, filmů, kulturních a vzdělávacích potřeb a přístrojů, půjčování a pronájem obrazů a dekorací, pronájem stadiónů, tenisových dvorců, pronájem a půjčování potápěčské výstroje, pronájem a půjčování sportovního nářadí s výjimkou dopravních prostředků, provozování a/nebo pronájem fitness centra.

(511) 9, 38, 41
(210) O-488646

(111) **325093**
(220) 02.09.2011
(151) 30.05.2012
(540)



(591) Barevná
(730) **Industry EU, s.r.o.**, náměstí Jurije Gagarina 1230/3, Ostrava - Slezská Ostrava, 71000, CZ
(740) Ing. Pavel Nádvořník s.r.o., Klínová 620/1, Ostrava, Hulváky, 70900
(510) (9) software, nosiče zvukových, obrazových a zvukově obrazových záznamů nahrané i nenahrané, data a databáze i jiné informace na všech druzích elektronických nosičů v rozsahu třídy 9, elektronický časopis, elektronické publikace, elektronické prezentace, multimediální produkty, programové vybavení, aplikační programové vybavení, programové produkty a nástroje pro vývoj aplikací, přístroje pro zpracování informací a počítače, elektronické databáze a databázové produkty na Internetu, mobilních platformách WAP, CD a DVD, internetový informační portál; (16) nosiče informací všeho druhu v rozsahu třídy 16, databázové produkty v listinné formě; (35) reklama, propagace, inzerce, pořádání komerčních výstav, veletrhů a nabídek, systemizace informací do počítačových databází, administrativní práce spadající do této třídy, kopírovací práce, referenční servis, organizování komerčních výstav, zpracování textů a správa počítačových souborů (v rámci této třídy), poskytování on-line inzerce, Internetový informační portál, reklama on-line v počítačové síti, marketing, elektronické publikační služby s reklamními nebo náborovými

texty; (38) šíření informací prostřednictvím komunikačních sítí, například Internetu nebo jiné sítě včetně bezdrátové, kabelové, případně satelitní, provozování a zajišťování komunikačních služeb, jako jsou diskusní skupiny v režimu on-line, elektronická pošta, elektronické nástěnky (telekomunikační služby), počítačová komunikace, komunikace pomocí počítačových terminálů, poskytování telekomunikačních připojení ke globální počítačové síti, přenos zpráv a obrazových informací pomocí počítače, distribuce informací pomocí komunikace mezi sítěmi, provozování internetového serveru, služby přenosu publikací na nosičích přenášených po síti, provozování internetového portálu, poskytování přístupu k Internetu, služby spojené se zřízením a provozem internetového připojení, zprostředkování přístupu uživatelům k Internetu a zajišťování jeho provozu, služby na Internetu (komunikační a vyhledávací služby, informační služby v oblasti komunikací, služby internetových síťových her, zprostředkování připojení na Internet, zajištění prostoru pro osobní webové stránky), informační kanceláře on-line, poskytování přístupů k počítačovým databázím, poskytování přístupů k počítačovým serverům a sítím, provozování internetového informačního portálu; (41) nakladatelská a vydavatelská činnost, vydávání knih, publikací, časopisů, CD-ROM titulů, tvorba audiovizuálních děl, datových souborů včetně jejich elektronické podoby, korespondenční kurzy, výroba zvukových a zvukově obrazových záznamů, zábava, vzdělávací informace, zpravodajské služby, překladatelské a tlumočnické služby; (42) návrh a vývoj počítačové ho hardwaru a softwaru, tvorba a instalace software a tvorba počítačových systémů, poradenství poskytované v souvislosti se zaváděním software, počítačové programování, aktualizace počítačových programů, instalace počítačových programů, umístění webových stránek, programování internetových databázových systémů a internetových aplikací, programování multimediálních aplikací, tvorba multimediálních dokumentů, prezentací, aplikací, katalogů, konstrukce www prezentací a řešení www serverů, počítačové animace a vizualizace, tvorba programových projektů, tvorba informačních databází, navrhování vybavení internetových, intranetových či jiných síťových serverů, serverových stanic a systémů, včetně instalace, zavádění, aktualizace a údržby, návrhy, strukturování a programování či jiné vytváření databází, jiných datových systémů a aplikací pro jejich zpracování, včetně jejich poskytování přístupu k nim a jejich instalace, zavádění, aktualizace a údržby, návrhy, strukturování a programování či jiné vytváření internetových či intranetových počítačových stránek a nástěnek (webpages a websites) a internetových či intranetových aplikací, včetně jejich instalace, zavádění, aktualizace a údržby, hostování (poskytování volného prostoru) pro internetové či intranetové počítačové stránky a nástěnky (webpages a websites) nebo hostování (poskytování volného prostoru) v rámci těchto stránek či nástěnek, hostování (poskytování volného prostoru) pro internetové či intranetové aplikace, převod (konverze) počítačových programů, dat či jiných údajů v elektronické podobě z různých formátů do jiných formátů, převod (konverze) dokumentů, dat či jiných údajů na elektronická média (ne fyzický), tvorba a správa webových stránek (pro třetí osoby), umístění webových stránek.

(511) 9, 16, 35, 38, 41, 42
(210) O-488441

(111) **325123**
(220) 29.09.2011
(151) 30.05.2012
(540)



(730) **Tradiční pivovar v Rakovníku, a.s.**, Havlíčkova 69, Rakovník, 26901, CZ
(740) JUDr. Miroslav Kupka, Levého 1532, Rakovník, 26901
(510) (3) přípravky pro bělení a jiné prací prostředky, přípravky pro čištění, leštění, odmašťování a broušení, mýdla, parfumerie, vonné oleje, kosmetika, vlasové vody (lotions), zubní pasty; (16) papír, lepenka a výrobky z těchto materiálů, které nejsou zařazeny do jiných tříd, tiskárenské výrobky, potřeby pro knižní vazby, fotografie, papírenské zboží, lepidla pro

papírenství nebo domácnost, materiál pro umělce, štětce, psací stroje a kancelářské potřeby (vyjímaje nábytek), učební a vyučovací pomůcky s výjimkou přístrojů, plastické obaly (nezařazené do jiných tříd), tiskařské typy, štočky; (21) pomůcky a nádoby pro domácnost a kuchyň, hřebeny a mycí houby, kartáče (s výjimkou štětců), materiály pro výrobu kartáčů, čisticí potřeby, drátky na čištění parket, sklo surové nebo opracované (s výjimkou stavebního skla), sklo, porcelán a majolika neobsažené v jiných třídách; (25) oděvy včetně triček, obuv, kloboučnické zboží; (30) káva, čaj, kakao, cukr, rýže, tapioka, ságo, kávové náhražky, mouka a přípravky z obilnin, chléb, pečivo, cukrovinky, zmrzlina, med, sirup melasový, droždí, prášky do těsta, sůl, hořčice, ocet, nálevy (k ochucení), koření, led pro osvěžení; (32) piva, minerální vody, šumivé nápoje a jiné nápoje nealkoholické, nápoje a šťávy ovocné, sirupy a jiné přípravky k zhotovování nápojů; (33) alkoholické nápoje (s výjimkou pív); (34) tabák, potřeby pro kuřáky, zápalky; (35) propagační činnost, reklama, pomoc při řízení obchodní činnosti, obchodní administrativa, kancelářské práce; (36) pojištění, služby finanční, služby peněžní, služby nemovitostní; (39) doprava, balení a skladování zboží, organizování cest; (41) výchova, vzdělávání, zábava, sportovní a kulturní aktivity; (43) služby zajišťující stravování a nápoje, dočasné ubytování; (44) lékařské služby, veterinární služby, péče o hygienu a krásu osob a zvířat, zemědělské, zahradnické a lesnické služby.

(511) 3, 16, 21, 25, 30, 32, 33, 34, 35, 36, 39, 41, 43, 44
(210) O-489038

(111) **325246**
(220) 29.11.2011
(151) 30.05.2012
(540)



ČÍSLO 1 S NEJVĚTŠÍMI HITY

(591) Barevná
(730) **RADIO UNITED BROADCASTING s.r.o.**, Vinohradská 3217/167, Praha 10, Strašnice, 10000, CZ
(510) (35) reklama, rozhlasová reklama, propagace, styky s veřejností; (38) rozhlasové vysílání; (41) organizování vzdělávacích nebo zábavných soutěží, organizování sportovních soutěží, rozhlasová zábava, výroba rozhlasových programů, výchova, vzdělávání, zábava, zábavní služby.
(511) 35, 38, 41
(210) O-490707

(111) **325247**
(220) 29.11.2011
(151) 30.05.2012
(540)



KLASICKÝ ROCK

(591) Barevná
(730) **RADIO UNITED BROADCASTING s.r.o.**, Vinohradská 3217/167, Praha 10, Strašnice, 10000, CZ
(510) (35) reklama, rozhlasová reklama, propagace, styky s veřejností; (38) rozhlasové vysílání; (41) organizování vzdělávacích nebo zábavných soutěží, organizování sportovních soutěží, rozhlasová zábava, výroba rozhlasových programů, výchova, vzdělávání, zábava, zábavní služby.

(511) 35, 38, 41
(210) O-490708

(111) **325248**
(220) 29.11.2011
(151) 30.05.2012
(540)



(591) Barevná
(730) **RADIO UNITED BROADCASTING s.r.o.**, Vinohradská 3217/167, Praha 10, Strašnice, 10000, CZ
(510) (35) reklama, rozhlasová reklama, propagace, styky s veřejností; (38) rozhlasové vysílání; (41) organizování vzdělávacích nebo zábavných soutěží, organizování sportovních soutěží, rozhlasová zábava, výroba rozhlasových programů, výchova, vzdělávání, zábava, zábavní služby.
(511) 35, 38, 41
(210) O-490709

(111) **325249**
(220) 29.11.2011
(151) 30.05.2012
(540)



VĚDY PRVNÍ S NEJNOVĚJŠÍMI HITY

(591) Barevná
(730) **RADIO UNITED BROADCASTING s.r.o.**, Vinohradská 3217/167, Praha 10, Strašnice, 10000, CZ
(510) (35) reklama, rozhlasová reklama, propagace, styky s veřejností; (38) rozhlasové vysílání; (41) organizování vzdělávacích nebo zábavných soutěží, organizování sportovních soutěží, rozhlasová zábava, výroba rozhlasových programů, výchova, vzdělávání, zábava, zábavní služby.
(511) 35, 38, 41
(210) O-490710

(111) **325258**
(220) 05.12.2011
(151) 30.05.2012
(540)

MALFINI

(730) **MALFINI, a.s.**, Oblouková 391, Ústí nad Labem, Skorotice, 40340, CZ
(740) Mgr. Tomáš Chleboun advokát, Vinohradská 343/6, Praha 2, Vinohrady, 12000
(510) (18) kůže, imitace kůže a výrobky z těchto materiálů spadající do této třídy, zavazadla všeho druhu spadající do této třídy - batohy, sportovní pouzdra okolo pasu, brašny, kabelky, kabely, aktovky, kufrы cestovní, kufříky diplomatické, kufříky pro toaletní potřeby, tašky - cestovní, nákupní, školní, plážové, síťové a na kolečkách, pytle (zavazadla), kožená galanterie - kožené opasky a pásky, peněženky, pouzdra na doklady, vizitky a klíče, deštníky, slunečníky, hole, sedlářské výrobky; (25) oděvy všeho druhu - dámské a pánské spodní prádlo, punčochové zboží, ponožky, oděvy pro sport, sportovní funkční prádlo, oděvy pro volný čas, jeansové oděvy, trička, tílka, mikiny, šortky, košile, sukně, kalhoty, bundy, vesty, plavky a koupací pláště, župany, kombinézy, oděvy z kůže, opasky, opasky na peníze, šle, pláštěnky, potítka, rukavice, šály, oděvy na spaní, oděvy

pracovní, oděvy společenské - kostýmy, sukně, obleky, saka a kalhoty, vesty, kravaty a motýlky, dětské oděvy, pokrývky hlavy - čepice s kšiltem, čepice zimní, sluneční kšilty, šátky, čelenky, klobouky, ostatní oděvní doplňky spadající do této třídy, obuv všeho druhu - obuv domácí, obuv sportovní, obuv do přírody, obuv pro volný čas, obuv společenská, obuv dětská, dámská i pánská; (35) reklamní a marketingová činnost, inzerce, průzkum trhu, obchodní nebo podnikatelský průzkum, obchodní poradenství a konzultace, obchodní strategie, předvádění zboží, modelling, distribuce vzorků zboží, zaslání reklamních výrobků a materiálů zákazníkům, pronájem reklamní plochy, organizování a pořádání reklamních akcí, obchodní zprostředkování a pomoc při řízení obchodní činnosti, zejména v oblasti prodeje textilií, oděvů, obuvi, výrobků z kůže, zavazadel a reklamních předmětů, obchodní zastoupení podnikatelských subjektů, poskytování obchodních a podnikatelských informací, automatizované zpracování a správa obchodních dat, administrativní služby, maloobchodní, velkoobchodní a elektronický prodej textilií, oděvů, oděvních doplňků, obuvi, výrobků z kůže, zavazadel a reklamních předmětů; (40) tisk všeho druhu - polygrafické služby, zpracování a úprava materiálů, zejména textilií, oděvů, obuvi, výrobků z kůže, zavazadel a reklamních předmětů, potisk výrobků, zejména potisk textilií, oděvů, oděvních doplňků, obuvi, výrobků z kůže, zavazadel a reklamních předmětů.

(511) 18, 25, 35, 40
(210) O-490851

(111) **325332**
(220) 19.07.2011
(151) 06.06.2012
(540)

do toho!

(730) **TV Nova s.r.o.**, Kříženeckého nám. 1078/5, Praha 5, 15200, CZ
(740) Dana Lukajová, patentový zástupce, Voršilská 10, Praha 1, 11000
(510) (9) aparáty a přístroje vědecké, geodetické, fotografické, filmové, optické, přístroje pro vážení, měření, signalizaci, kontrolu, záchranu a přístroje učební, aparáty pro záznam, uchování, převod, přenos nebo reprodukci zvuku nebo obrazu, přístroje a nástroje pro vedení, přepínání, přeměnu, akumulaci, regulaci nebo řízení elektrického proudu, hasicí přístroje, telefony, záznamníky, faxy, ústředny, magnetické nebo optické superty zvukových nebo zvukově obrazových záznamů, automatické distributory a mechanismy na mince, zapisovací pokladny, kalkulační stroje, přístroje pro zpracování informací a počítače včetně jejich jednotlivých součástí a náhradních dílů ze třídy 9, baterie a články elektrické, elektrické akumulátory, počítačové hry s výstupem na PC nebo na TV, pohledy ilustrované se zvukovou nahrávkou, hrací skříně uváděné v činnosti vhozením mince, reklamní světelné přístroje, nosiče záznamů nahrané i nenahrané, videokazety nahrané i nenahrané, audiokazety nahrané i nenahrané, audiovizuální programy, audioprogramy, audiovizuální díla na nosičích, audiovizuální díla v digitální podobě, filmy, hudební díla na nosičích nebo v elektronické podobě, CD disky, DVD disky, obaly na CD disky nebo DVD disky nebo na nosiče záznamů, programové vybavení pro počítače, software, hardware výpočetní techniky nebo komunikační nebo informační techniky, interaktivní software, interaktivní databáze, elektronické databáze a databázové produkty, informace a data a databáze a záznamy v elektronické podobě, elektronické nebo datové nebo informační nebo komunikační nebo výpočetní sítě včetně jednotlivých součástí a náhradních dílů obsažených ve třídě 9, multimediální aplikace, elektronické multimediální nebo elektronické informační katalogy, elektronické časopisy, elektronická periodika a knihy v elektronické podobě, počítačový software pro nahrávání, stahování a zpracování obrázků a obrazových dat, software pro tvorbu a organizaci fotografií a obrázků, software pro zacházení s fotografiemi a pro jejich editaci, software a hardware pro digitální zobrazování, software pro tvorbu fotografických alb, hologramy, mikročipové nebo magnetické karty (kódované); (16) papír, lepenka a výrobky z těchto materiálů zařazené ve třídě 16, výrobky z papíru, plakáty, fotografie, kalendáře, diáře, pohlednice, gratulace, blahopřání, zápisníky, dopisní papíry, obálky, samolepky, obtisky, poznámkové bloky, desky na spisy, pořadače, omalovánky, activity books, balicí papír, obaly všeho druhu papírové, listy, pytlíky a sáčky pro obalovou techniku, školní sešity, skicárky, propisky, tužky, pastelky, tuhy, gumy, ořezávátka, ořezávátka strojky, penály, učební potřeby s výjimkou nábytku, papírenské výrobky, papírové tašky, papírové kapesníky, papírové ubrusy a ubrusy, těžitka na papíry, tiskoviny, tiskopisy, časopisy, periodika, knihy, databázové produkty a databáze v papírové formě, tiskárenské výrobky, písmena pro tiskárny, losy, štočky, potřeby pro knižní vazby, lepidla pro papírenství nebo domácnost, materiál pro umělce, štetce, psací stroje a

kancelářské potřeby s výjimkou nábytku, učební pomůcky, umělecké nebo ozdobné předměty z papíru, obaly bublinkové (z umělých hmot), plastické obaly nezařazené do jiných tříd; (35) reklamní, inzertní a propagační činnost, marketing, reklamní, inzertní a propagační činnost prostřednictvím jakéhokoliv média, prostřednictvím telefonní sítě nebo datové sítě nebo informační sítě nebo elektronické sítě nebo komunikační sítě nebo počítačové sítě, poskytování informací komerčního nebo reklamního charakteru, multimediálních informací komerčního charakteru, komerční využití Internetu v oblastech komerčních internetových médií a vyhledávacích služeb, on-line inzerce, pronájem informačních míst v rámci této třídy, činnost reklamní agentury, činnost ekonomických a/nebo organizačních poradců, zprostředkování v obchodních vztazích - merchandising, franchising, pomoc při využívání a řízení obchodního podniku, personální agentura, personální poradenství, automatizované zpracování dat, pomoc při provozování obchodů a obchodních činností průmyslového nebo obchodního podniku, služby, které zahrnují záznam, přepis, vypracování, kompilaci, přenášení nebo systematickosti písemných či datových či elektronických sdělení a záznamů, jakož i využívání nebo kompilaci matematických a statistických údajů a organizační zabezpečování televizního vysílání v rámci této třídy, systém na podporu a intenzifikaci obchodních služeb založený na zvýhodňování klíčových spolupracovníků a klientů, věrnostní a bonusové systémy jako například poskytování slev a odměn, přednostní a nadstandardní poskytování služeb, vše zejména v prodeji výrobků a služeb, výstavy komerční nebo reklamní nebo propagační, předvádění zboží prostřednictvím Internetu nebo katalogu nebo výstav za účelem reklamy a/nebo prodeje, přeskupování a shromažďování (kromě dopravy) různých výrobků pro třetí osoby za účelem umožnit spotřebiteli pohodlně vybrat a prohlížet a kupovat (kromě přepravy) prostřednictvím katalogu a/nebo Internetu a/nebo zásilkového prodeje, zásilkový prodej zboží, maloobchodní prodej výrobků zařazených ve třídách 1-34; (38) telekomunikace, služby umožňující komunikaci jedné osoby s druhou, televizní vysílání, rozhlasové vysílání, digitální vysílání, televizní vysílání programů, televizní vysílání zábavných, vzdělávacích, výchovných, soutěžních, diskusních a informačních pořadů, telematika, šíření, výměna nebo získávání zpráv a informací, šíření elektronických časopisů, informací, elektronických periodik, knih v elektronické podobě, audio nebo audiovizuálních děl prostřednictvím informační nebo datové nebo elektronické nebo komunikační nebo telekomunikační nebo počítačové sítě, zejména Internetu, pomocí satelitů aj., informační služby na Internetu související s televizním vysíláním, služby na Internetu související s televizním vysíláním, provozování internetového serveru, provozování internetového portálu, zajištění prostoru pro webové stránky, poskytování portálu na Internetu, poskytování on-line platformy pro nahrávání, uchovávání, zpracování, přenos a aktualizaci dat, obrázků, fotografií, 3D aplikací, zprostředkovatelská činnost v oblasti informačního servisu, komunikace a přenos dat prostřednictvím veřejné nebo neveřejné telekomunikační sítě, komunikace, poradenská činnost v oblasti sdělovacích prostředků, telekomunikací, informačních služeb v oblasti telekomunikací, informační kancelář, poskytování informačních služeb prostřednictvím počítačů, pronájem komunikačních míst, telekomunikace pomocí poskytování online platformy pro nahrávání a zpracování obrázků a obrazových dat, jakož i pro tvorbu a zpracování fotografických alb a fotoknih, telekomunikace pomocí poskytování on-line platformy pro objednávání výrobků, na kterých jsou nanešena obrazová data objednatel; (41) nakladatelství a vydavatelství, ediční činnost, publikační činnost, nahrávání nosičů zvukových nebo obrazově zvukových, půjčování nahraných zvukových a zvukově obrazových záznamů, tvorba a šíření audiovizuálních děl, zpravodajství, publicistika, televizní zpravodajství, rozhlasové zpravodajství, obrazové zpravodajství, TV produkce, filmová produkce, tvorba programů, tvorba a výroba televizních a audiovizuálních programů, agenturní činnost v oblasti kultury, modelingová agentura, digitální zpracování obrazu (služby -), elektronické publikování (DTP), nahrávací studia (služby -), poskytování on-line elektronických publikací a děl [bez možnosti stažení], poskytování on-line elektronických publikací, vydávání elektronických knih a on-line časopisů, poskytování publikací z celosvětové počítačové sítě nebo Internetu s možností prohledávání, pronájem kinematografických filmů, rozhlasové a televizní programy (výroba -), texty (psaní, zveřejňování -) kromě reklamních, vydávání textů, s výjimkou reklamních nebo náborových, výroba divadelních a/nebo jiných představení, výstavy (organizování kulturních nebo vzdělávacích -), poskytování služeb výchovných, vzdělávacích, soutěžních, kulturních a zábavních prostřednictvím Internetu a jiných sítí, provozování tělovýchovných zařízení, pronájem a půjčování sportovních potřeb s výjimkou dopravních prostředků, půjčování knih, tiskovin, pronájem a půjčování audiopřístrojů, videopřístrojů, videorekordérů, videokamer, fotoaparátů, promítaček, rozhlasových a televizních přijímačů, filmů,

kulturních a vzdělávacích potřeb a přístrojů, půjčování a pronájem obrazů, dekorací, pronájem stadiónů, tenisových dvorců, pronájem a půjčování potápěčské výstroje, pronájem a půjčování sportovního nářadí s výjimkou dopravních prostředků, provozování a/nebo pronájem fitness centra.

(511) 9, 16, 35, 38, 41
(210) O-487276

(111) **325443**
(220) 18.11.2011
(151) 06.06.2012
(540)

(111) **325362**
(220) 07.10.2011
(151) 06.06.2012
(540)

PRAGUE
TOČNA
AIRPORT

(591) Barevná
(730) **Letecké Muzeum Točná, s.r.o.**, Radlická 608/2, Praha 5 - Smíchov, 15000, CZ
(740) JUDr. Miroslav Kupka, Levého 1532, Rakovník, 26901
(510) (9) letecké přístroje a nástroje pro vybavení letadel spadající do této třídy; (12) dopravní prostředky, zejména letadla, zařízení pro leteckou dopravu spadající do této třídy; (37) restaurování a konzervování technických exponátů, služby na údržbu a opravu letadel, údržba a opravy příslušenství pro letadla; (39) archivace a uskladňování exponátů; (41) muzejní činnost, výchovně vzdělávací činnost a služby, provozování muzea, organizování kulturních a vzdělávacích výstav, konferencí, seminářů a přednášek, půjčování muzejních exponátů; (42) vědecké služby a historický výzkum, zpracování odborných expertiz, sbírková a dokumentační činnost v rámci této třídy, poradenská činnost v oblasti vědy a techniky v rámci této třídy.

(511) 9, 12, 37, 39, 41, 42
(210) O-489307

(591) Barevná
(730) **STRONGO, s.r.o.**, U Dvora 213, Nivnice, 68751, CZ
(510) (6) kovová kolečka k postelím, kovová kolečka pro nábytek; (7) volnoběžky, s výjimkou volnoběžek pro pozemní vozidla; (12) kola (dopravní prostředky), kola (volnoběžná) pozemních vozidel, pneumatiky, ráfky kol vozidel, kolečka pro vozíky (vozidla); (20) kolečka k postelím nekovová, kolečka k nábytku nekovová.

(511) 6, 7, 12, 20
(210) O-490437

strongo

(111) **325441**
(220) 15.11.2011
(151) 06.06.2012
(540)

Snack

(591) Barevná
(730) **CAFE EXPRES s.r.o.**, Chodovská 228/3, Praha 4, Michle, 14100, CZ
(740) JUDr. Miroslav Kupka, Levého 1532, Rakovník, Rakovník II, 26901
(510) (30) hotová jídla, chlazená a mražená jídla, lahůdky, sendviče, výrobky teplé a studené kuchyně, spadající do této třídy, káva, čaj, kakao, cukr, sůl, rýže, mouka a přípravky z obilnin, chléb, pečivo, cukrovinky, med, zmrzlina; (32) piva, minerální vody, šumivé nápoje a jiné nápoje nealkoholické, nápoje a šťávy ovocné; (43) služby bister a rychlého občerstvení.

(511) 30, 32, 43
(210) O-490375

(111) **325532**
(220) 16.09.2011
(151) 13.06.2012
(540)

HQBC

(730) **KCK CYKLOSPORT - MODE spol. s r.o.**, Mierová 854/37, Oslany, SK
(740) JUDr. Miroslav Kupka, Levého 1532, Rakovník, 26901
(510) (9) elektrické bateriové články, žárovky a zářivky v rámci této třídy, ochranné přilby pro cyklisty; (11) svítidla, svítlny, osvětlení pro jízdní kola; (12) jízdní kola, náhradní díly a příslušenství k jízdním kolům zařazené do tř. 12; (18) kožené a textilní doplňky k jízdním kolům jako batohy, tašky, ledvinky, brašny na nářadí, osobní potřeby pro cyklisty připevnitelné k bicyklu, kožené a textilní doplňky vybavení cyklisty v rámci této třídy; (25) obuv, sportovní obuv, sportovní oblečení, sportovní termoooblečení, sportovní oblečení pro cyklisty s výztuhami pro ochranu loktů, kolen a boků, rukavice, čepice, čelenky; (35) zprostředkování nákupu a prodeje zboží, zejména zboží uvedeného výše ve třídách 9, 11, 12, 18 a 25.

(511) 9, 11, 12, 18, 25, 35
(210) O-488761

(111) **325571**
(220) 26.10.2011
(151) 13.06.2012
(540)



GES PORADENSKÁ

- (730) **GES GROUP HOLDING B.V.**, De Cuserstraat 91, 1081 CN
Amsterdam, NL
(740) Advokátní kancelář Hartmann, Jelínek, Fráňa a partneři, Mgr. Jan Maršál,
advokát, Sokolovská 49/5, Praha 8, 18600
(510) (35) organizační a ekonomické poradenství, řízení obchodních a
průmyslových podniků, plánování obchodních transakcí; (36) poskytování
odborných konzultací v oblasti finanční; (42) poskytování odborných
konzultací v oblasti počítačového software, technických projektů a
inženýrské činnosti.
(511) 35, 36, 42
(210) O-489760

(111) **325572**
(220) 26.10.2011
(151) 13.06.2012
(540)



GES INVEST

- (730) **GES GROUP HOLDING B.V.**, De Cuserstraat 91, 1081 CN
Amsterdam, NL
(740) Advokátní kancelář Hartmann, Jelínek, Fráňa a partneři, Mgr. Jan Maršál,
advokát, Sokolovská 49/5, Praha 8, 18600
(510) (35) organizační a ekonomické poradenství; (36) finanční operace,
obchodování s akciemi a obchodními podíly; (42) poskytování odborných
konzultací v oblasti počítačového software, technických projektů a
inženýrské činnosti.
(511) 35, 36, 42
(210) O-489761

(111) **325573**
(220) 26.10.2011
(151) 13.06.2012
(540)



GES MEDIA

- (730) **GES GROUP HOLDING B.V.**, De Cuserstraat 91, 1081 CN
Amsterdam, NL
(740) Advokátní kancelář Hartmann, Jelínek, Fráňa a partneři, Mgr. Jan Maršál,
advokát, Sokolovská 49/5, Praha 8, 18600
(510) (35) organizační a ekonomické poradenství, řízení obchodních a
průmyslových podniků, plánování obchodních transakcí; (36) finanční

operace, obchodování s akciemi a obchodními podíly, kapitálové investice,
finanční činnost holdingové společnosti; (38) poskytování přístupu do
databází v oblasti rozhlasového a televizního vysílání, rozhlasové a
televizní vysílání, komunikace; (42) poskytování odborných konzultací v
oblasti počítačového software, technických projektů a inženýrské činnosti.

(511) 35, 36, 38, 42
(210) O-489762

(111) **325574**
(220) 26.10.2011
(151) 13.06.2012
(540)



GES FINANCE

- (730) **GES GROUP HOLDING B.V.**, De Cuserstraat 91, 1081 CN
Amsterdam, NL
(740) Advokátní kancelář Hartmann, Jelínek, Fráňa a partneři, Mgr. Jan Maršál,
advokát, Sokolovská 49/5, Praha 8, 18600
(510) (35) organizační a ekonomické poradenství, řízení obchodních a
průmyslových podniků, plánování obchodních transakcí; (36) finanční
operace, obchodování s akciemi a obchodními podíly, kapitálové investice,
finanční činnost holdingové společnosti; (42) poskytování odborných
konzultací v oblasti počítačového software, technických projektů a
inženýrské činnosti.
(511) 35, 36, 42
(210) O-489763

(111) **325575**
(220) 26.10.2011
(151) 13.06.2012
(540)



GES GROUP

- (730) **GES GROUP HOLDING B.V.**, De Cuserstraat 91, 1081 CN
Amsterdam, NL
(740) Advokátní kancelář Hartmann, Jelínek, Fráňa a partneři, Mgr. Jan Maršál,
advokát, Sokolovská 49/5, Praha 8, 18600
(510) (35) organizační a ekonomické poradenství, řízení obchodních a
průmyslových podniků, plánování obchodních transakcí; (36) finanční
operace, obchodování s akciemi a obchodními podíly, kapitálové investice,
finanční činnost holdingové společnosti; (42) poskytování odborných
konzultací v oblasti počítačového software, technických projektů a
inženýrské činnosti.
(511) 35, 36, 42
(210) O-489764

(111) **325576**
(220) 26.10.2011
(151) 13.06.2012
(540)



GES ASSET

(730) **GES GROUP HOLDING B.V.**, De Cuserstraat 91, 1081 CN Amsterdam, NL
(740) Advokátní kancelář Hartmann, Jelínek, Fráňa a partneři, Mgr. Jan Maršál, advokát, Sokolovská 49/5, Praha 8, 18600
(510) (35) organizační a ekonomické poradenství, řízení obchodních a průmyslových podniků, plánování obchodních transakcí; (36) finanční operace, obchodování s akciemi a obchodními podíly, kapitálové investice, finanční činnost holdingové společnosti; (42) poskytování odborných konzultací v oblasti počítačového software, technických projektů a inženýrské činnosti.
(511) 35, 36, 42
(210) O-489765

(111) **325751**
(220) 19.12.2011
(151) 20.06.2012
(540)

TWINKLE

(730) **TWINKLE, s.r.o.**, 143, Všenory, 25231, CZ
(740) Pavel Reichel a kol., Ing. Pavel Reichel, Lopatecká 14, Praha 4, 14700
(510) (35) služby účetnictví, daňového poradenství, obchodní informace a poradenství, pomoc při řízení obchodní činnosti, organizování a uzavírání obchodních transakcí pro jiné, organizování kontraktů pro nákup a prodej zboží, provozování virtuálních obchodních středisek na Internetu, zejména elektronické přijímání objednávek zboží, organizování prodeje a zpracovávání příslušných plateb; (36) služby nemovitostní; (37) stavebnictví, opravy, instalační služby, služby týkající se stavby budov a služby připojené ke službám ve stavebnictví, zahrnující služby specializovaných podniků spadajících do oblasti stavebnictví, jako jsou služby malířů, instalatérů, elektrikářů, topenářů nebo pokrývačů, služby pronájmu nářadí a konstrukčního materiálu, služby opravářské jako služby v oblastech elektřiny, nábytku, nástrojů a nářadí.
(511) 35, 36, 37
(210) O-491219

(111) **325887**
(220) 10.11.2011
(151) 27.06.2012
(540)



(730) **Colour Group s.r.o.**, Štěpánská 652/19, Praha 1, Nové Město, 11000, CZ
(510) (2) barvy, nátěry, laky, ochranné výrobky proti korozi a proti deteriorizaci dřeva, barviva, mořidla, přírodní pryskyřice v surovém stavu, kovy listkové a práškové pro malíře, dekoratery a umělce; (17) kaučuk, gutaperča, guma, azbest, slída a výrobky z těchto materiálů, které nejsou zahrnuty do jiných tříd, polotovary z plastických hmot, materiály těsnící, ucpávací a izolační, ohebné trubky nekovové; (19) stavební materiály nekovové pro stavebnictví, asfalt, směla, přenosné konstrukce nekovové, nekovové pomníky.

(511) 2, 17, 19
(210) O-490184

(111) **326284**
(220) 10.11.2011
(151) 18.07.2012
(540)

DUTYP

(730) **Colour Group s.r.o.**, Štěpánská 652/19, Praha 1, Nové Město, 11000, CZ
(510) (2) barvy, nátěry, laky, ochranné výrobky proti korozi a proti deteriorizaci dřeva, barviva, mořidla, přírodní pryskyřice v surovém stavu, kovy listkové a práškové pro malíře, dekoratery a umělce; (17) kaučuk, gutaperča, guma, azbest, slída a výrobky z těchto materiálů, které nejsou zahrnuty do jiných tříd, polotovary z plastických hmot, materiály těsnící, ucpávací a izolační, ohebné trubky nekovové; (19) stavební materiály nekovové, neohebné trubky nekovové pro stavebnictví, asfalt, směla, přenosné konstrukce nekovové.
(511) 2, 17, 19
(210) O-490185

(111) **326296**
(220) 29.11.2011
(151) 18.07.2012
(540)



(591) Barevná
(730) **RADIO UNITED BROADCASTING s.r.o.**, Vinohradská 3217/167, Praha 10, Strašnice, 10000, CZ
(510) (35) reklama, rozhlasová reklama, propagace, styky s veřejností; (38) rozhlasové vysílání; (41) organizování vzdělávacích nebo zábavných soutěží, organizování sportovních soutěží, rozhlasová zábava, výroba rozhlasových programů, výchova, vzdělávání, zábava, zábavní služby.
(511) 35, 38, 41
(210) O-490711

(111) **326348**
(220) 19.01.2012
(151) 18.07.2012
(540)



(730) **Ústav zemědělské ekonomiky a informací**, Mánesova 1453/75, Praha 2, Vinohrady, 12000, CZ
(510) (35) budování dokumentových fondů, reprografické služby - kopírování dokumentů, vytváření elektronických bibliografických a faktografických databází, vydávání reklamních informačních letáků o službách a produktech zemědělské a potravinářské knihovny ÚZEI, provádění analýzy nákladů, analýzy nákupních a velkoobchodních cen, činnost statistická, hospodářské (ekonomické) prognózy; (38) transfer informací a obrazových informací v oblasti agrárního sektoru (zemědělství, potravinářství, lesní a vodní hospodářství, myslivost, rybářství, životní prostředí atd.) prostřednictvím komunikačních sítí; (41) školicí činnost (pořádání, řízení, vzdělávání), ediční (vydavatelské) služby, vydávání lektorovaných vědeckých časopisů, výpůjční služby - půjčování knih, časopisů atd., meziknihovní služby - půjčování knih z oblasti agrárního sektoru (zemědělství, potravinářství, lesní a vodní hospodářství, myslivost, rybářství, životní prostředí atd.) pro

potřeby výzkumu (výzkumní pracovníci), praxe (zemědělci a potravináři) a vzdělávání, pořádání exkurzí a seminářů pro uživatele zemědělské a potravinářské knihovny ÚZEI, praktický výcvik a vzdělávání pro zemědělce a potravináře; (42) odborná informační činnost v oblasti agrárně-potravinářského komplexu - v rámci této třídy, správa počítačových sítí (komunikace se sítí testovacích podniků), vědecký a průmyslový průzkum v agrární oblasti, tvorba koncepčních návrhů pro realizaci hospodářské politiky v rámci agrárně-potravinářského komplexu, informační, referenční, rešeršní a poradenské služby z oblasti životního prostředí, webové stránky (tvorba, správa, umístění) - vše v oblasti agrárního sektoru (zemědělství, potravinářství, lesní a vodní hospodářství, myslivost, rybářství, životní prostředí atd.), poskytování výzkumných služeb pro oblast agrárně-potravinářského komplexu, výzkum v oblasti ochrany životního prostředí, výzkumné služby (výzkumní pracovníci); (43) informační, referenční, rešeršní a poradenské služby z oblasti potravinářství; (44) informační, referenční, rešeršní a poradenské služby z oblasti zemědělství, lesní a vodní hospodářství, myslivost a rybářství.

(511) 35, 38, 41, 42, 43, 44
(210) O-491932

(111) **326349**
(220) 19.01.2012
(151) 18.07.2012
(540)



(591) Barevná
(730) **Ústav zemědělské ekonomiky a informací**, Mánesova 1453/75, Praha 2, Vinohrady, 12000, CZ
(510) (35) budování dokumentových fondů, reprografické služby - kopírování dokumentů, vytváření elektronických bibliografických a faktografických databází, vydávání reklamních informačních letáků o službách a produktech zemědělské a potravinářské knihovny ÚZEI, provádění analýzy nákladů, analýzy nákupních a velkoobchodních cen, činnost statistická, hospodářské (ekonomické) prognózy; (38) transfer informací a obrazových informací v oblasti agrárního sektoru (zemědělství, potravinářství, lesní a vodní hospodářství, myslivost, rybářství, životní prostředí atd.) prostřednictvím komunikačních sítí; (41) školicí činnost (pořádání, řízení, vzdělávání), ediční (vydavatelské) služby, vydávání lektorovaných vědeckých časopisů, výpůjční služby - půjčování knih, časopisů atd., meziknihovní služby - půjčování knih z oblasti agrárního sektoru (zemědělství, potravinářství, lesní a vodní hospodářství, myslivost, rybářství, životní prostředí atd.) pro potřeby výzkumu (výzkumní pracovníci), praxe (zemědělci a potravináři) a vzdělávání, pořádání exkurzí a seminářů pro uživatele zemědělské a potravinářské knihovny ÚZEI, praktický výcvik a vzdělávání pro zemědělce a potravináře; (42) odborná informační činnost v oblasti agrárně-potravinářského komplexu - v rámci této třídy, správa počítačových sítí (komunikace se sítí testovacích podniků), vědecký a průmyslový průzkum v agrární oblasti, tvorba koncepčních návrhů pro realizaci hospodářské politiky v rámci agrárně-potravinářského komplexu, informační, referenční, rešeršní a poradenské služby z oblasti životního prostředí, webové stránky (tvorba, správa, umístění) - vše v oblasti agrárního sektoru (zemědělství, potravinářství, lesní a vodní hospodářství, myslivost, rybářství, životní prostředí atd.), poskytování výzkumných služeb pro oblast agrárně-potravinářského komplexu, výzkum v oblasti ochrany životního prostředí, výzkumné služby (výzkumní pracovníci); (43) informační, referenční, rešeršní a poradenské služby z oblasti potravinářství; (44) informační, referenční, rešeršní a poradenské služby z oblasti zemědělství, lesní a vodní hospodářství, myslivost a rybářství.

(511) 35, 38, 41, 42, 43, 44
(210) O-491934

(111) **326351**
(220) 19.01.2012
(151) 18.07.2012
(540)



(591) Barevná
(730) **Ústav zemědělské ekonomiky a informací**, Mánesova 1453/75, Praha 2, Vinohrady, 12000, CZ
(510) (35) budování dokumentových fondů, reprografické služby - kopírování dokumentů, vytváření elektronických bibliografických a faktografických databází, vydávání reklamních informačních letáků o službách a produktech zemědělské a potravinářské knihovny ÚZEI, provádění analýzy nákladů, analýzy nákupních a velkoobchodních cen, činnost statistická, hospodářské (ekonomické) prognózy; (38) transfer informací a obrazových informací v oblasti agrárního sektoru (zemědělství, potravinářství, lesní a vodní hospodářství, myslivost, rybářství, životní prostředí atd.) prostřednictvím komunikačních sítí; (41) školicí činnost (pořádání, řízení, vzdělávání), ediční (vydavatelské) služby, vydávání lektorovaných vědeckých časopisů, výpůjční služby - půjčování knih, časopisů atd., meziknihovní služby -

(511) 35, 38, 41, 42, 43, 44
(210) O-491933

(111) **326350**
(220) 19.01.2012
(151) 18.07.2012
(540)



(730) **Ústav zemědělské ekonomiky a informací**, Mánesova 1453/75, Praha 2, Vinohrady, 12000, CZ
(510) (35) budování dokumentových fondů, reprografické služby - kopírování dokumentů, vytváření elektronických bibliografických a faktografických databází, vydávání reklamních informačních letáků o službách a produktech zemědělské a potravinářské knihovny ÚZEI, provádění analýzy nákladů, analýzy nákupních a velkoobchodních cen, činnost statistická, hospodářské (ekonomické) prognózy; (38) transfer informací a obrazových informací v oblasti agrárního sektoru (zemědělství, potravinářství, lesní a vodní hospodářství, myslivost, rybářství, životní prostředí atd.) prostřednictvím komunikačních sítí; (41) školicí činnost (pořádání, řízení, vzdělávání), ediční (vydavatelské) služby, vydávání lektorovaných vědeckých časopisů, výpůjční služby - půjčování knih, časopisů atd., meziknihovní služby - půjčování knih z oblasti agrárního sektoru (zemědělství, potravinářství, lesní a vodní hospodářství, myslivost, rybářství, životní prostředí atd.) pro potřeby výzkumu (výzkumní pracovníci), praxe (zemědělci a potravináři) a vzdělávání, pořádání exkurzí a seminářů pro uživatele zemědělské a potravinářské knihovny ÚZEI, praktický výcvik a vzdělávání pro zemědělce a potravináře; (42) odborná informační činnost v oblasti agrárně-potravinářského komplexu - v rámci této třídy, správa počítačových sítí (komunikace se sítí testovacích podniků), vědecký a průmyslový průzkum v agrární oblasti, tvorba koncepčních návrhů pro realizaci hospodářské politiky v rámci agrárně-potravinářského komplexu, informační, referenční, rešeršní a poradenské služby z oblasti životního prostředí, webové stránky (tvorba, správa, umístění) - vše v oblasti agrárního sektoru (zemědělství, potravinářství, lesní a vodní hospodářství, myslivost, rybářství, životní prostředí atd.), poskytování výzkumných služeb pro oblast agrárně-potravinářského komplexu, výzkum v oblasti ochrany životního prostředí, výzkumné služby (výzkumní pracovníci); (43) informační, referenční, rešeršní a poradenské služby z oblasti potravinářství; (44) informační, referenční, rešeršní a poradenské služby z oblasti zemědělství, lesní a vodní hospodářství, myslivost a rybářství.

(511) 35, 38, 41, 42, 43, 44
(210) O-491934

(111) **326351**
(220) 19.01.2012
(151) 18.07.2012
(540)

(591) Barevná
(730) **Ústav zemědělské ekonomiky a informací**, Mánesova 1453/75, Praha 2, Vinohrady, 12000, CZ
(510) (35) budování dokumentových fondů, reprografické služby - kopírování dokumentů, vytváření elektronických bibliografických a faktografických databází, vydávání reklamních informačních letáků o službách a produktech zemědělské a potravinářské knihovny ÚZEI, provádění analýzy nákladů, analýzy nákupních a velkoobchodních cen, činnost statistická, hospodářské (ekonomické) prognózy; (38) transfer informací a obrazových informací v oblasti agrárního sektoru (zemědělství, potravinářství, lesní a vodní hospodářství, myslivost, rybářství, životní prostředí atd.) prostřednictvím komunikačních sítí; (41) školicí činnost (pořádání, řízení, vzdělávání), ediční (vydavatelské) služby, vydávání lektorovaných vědeckých časopisů, výpůjční služby - půjčování knih, časopisů atd., meziknihovní služby -

půjčování knih z oblasti agrárního sektoru (zemědělství, potravinářství, lesní a vodní hospodářství, myslivost, rybářství, životní prostředí atd.) pro potřeby výzkumu (výzkumní pracovníci), praxe (zemědělci a potravináři) a vzdělávání, pořádání exkurzí a seminářů pro uživatele zemědělské a potravinářské knihovny ÚZEL, praktický výcvik a vzdělávání pro zemědělce a potravináře; (42) odborná informační činnost v oblasti agrárně-potravinářského komplexu - v rámci této třídy, správa počítačových sítí (komunikace se sítí testovacích podniků), vědecký a průmyslový průzkum v agrární oblasti, tvorba koncepčních návrhů pro realizaci hospodářské politiky v rámci agrárně-potravinářského komplexu, informační, referenční, rešeršní a poradenské služby z oblasti životního prostředí, webové stránky (tvorba, správa, umístování) - vše v oblasti agrárního sektoru (zemědělství, potravinářství, lesní a vodní hospodářství, myslivost, rybářství, životní prostředí atd.), poskytování výzkumných služeb pro oblast agrárně-potravinářského komplexu, výzkum v oblasti ochrany životního prostředí, výzkumné služby (výzkumní pracovníci); (43) informační, referenční, rešeršní a poradenské služby z oblasti potravinářství; (44) informační, referenční, rešeršní a poradenské služby z oblasti zemědělství, lesní a vodní hospodářství, myslivost a rybářství.

(511) 35, 38, 41, 42, 43, 44
(210) O-491935

(111) **326413**
(220) 10.11.2011
(151) 24.07.2012
(540)

DUPOX

(730) **Colour Group s.r.o.**, Štěpánská 652/19, Praha 1, Nové Město, 11000, CZ
(510) (2) barvy, nátěry, laky, ochranné výrobky proti korozi a proti deteriorizaci dřeva, barviva, mořidla, přírodní pryskyřice v surovém stavu, kovy listkové a práškové pro malíře, dekoratéry a umělce; (17) kaučuk, gutaperča, guma, azbest, slída a výrobky z těchto materiálů, které nejsou zahrnuty do jiných tříd, polotovary z plastických hmot, materiály těsnící, ucpávací a izolační, ohebné trubky nekovové; (19) stavební materiály nekovové, neohebné trubky nekovové pro stavebnictví, asfalt, směla, přenosné konstrukce nekovové.

(511) 2, 17, 19
(210) O-490186

(111) **326414**
(220) 10.11.2011
(151) 24.07.2012
(540)

DUOXID

(730) **Colour Group s.r.o.**, Štěpánská 652/19, Praha 1, Nové Město, 11000, CZ
(510) (2) barvy, nátěry, laky, ochranné výrobky proti korozi a proti deteriorizaci dřeva, barviva, mořidla, přírodní pryskyřice v surovém stavu, kovy listkové a práškové pro malíře, dekoratéry a umělce; (17) kaučuk, gutaperča, guma, azbest, slída a výrobky z těchto materiálů, které nejsou zahrnuty do jiných tříd, polotovary z plastických hmot, materiály těsnící, ucpávací a izolační, ohebné trubky nekovové; (19) stavební materiály nekovové, neohebné trubky nekovové pro stavebnictví, asfalt, směla, přenosné konstrukce nekovové.

(511) 2, 17, 19
(210) O-490187

(111) **326415**
(220) 10.11.2011
(151) 24.07.2012
(540)

DUCRYL

(730) **Colour Group s.r.o.**, Štěpánská 652/19, Praha 1, Nové Město, 11000, CZ
(510) (2) barvy, nátěry, laky, ochranné výrobky proti korozi a proti deteriorizaci dřeva, barviva, mořidla, přírodní pryskyřice v surovém stavu, kovy listkové a práškové pro malíře, dekoratéry a umělce; (17) kaučuk, gutaperča, guma, azbest, slída a výrobky z těchto materiálů, které nejsou zahrnuty do jiných tříd, polotovary z plastických hmot, materiály těsnící, ucpávací a izolační, ohebné trubky nekovové; (19) stavební materiály nekovové, neohebné trubky nekovové pro stavebnictví, asfalt, směla, přenosné konstrukce nekovové.

(511) 2, 17, 19
(210) O-490188

(111) **326779**
(220) 10.11.2011
(151) 15.08.2012
(540)

Colour Group

(730) **Colour Group s.r.o.**, Štěpánská 652/19, Praha 1, Nové Město, 11000, CZ
(510) (2) barvy, nátěry, laky, ochranné výrobky proti korozi a proti deteriorizaci dřeva, barviva, mořidla, přírodní pryskyřice v surovém stavu, kovy listkové a práškové pro malíře, dekoratéry a umělce; (17) kaučuk, gutaperča, guma, azbest, slída a výrobky z těchto materiálů, které nejsou zahrnuty do jiných tříd, polotovary z plastických hmot, materiály těsnící, ucpávací a izolační, ohebné trubky nekovové; (19) stavební materiály nekovové pro stavebnictví, asfalt, směla, přenosné konstrukce nekovové, nekovové pomníky.
(511) 2, 17, 19
(210) O-490183

(111) **327069**
(220) 05.03.2012
(151) 29.08.2012
(540)

Mark2 Corporation

(730) **Mark2 Corporation Investment SE**, Pod višňovkou 1662/23, Praha 4 - Krč, 14000, CZ
(740) PROPATENT, Ing. Vlasta Sedláčková, patentový zástupce, Pod Pekařkou 107/1, Praha 4, Podolí, 14700
(510) (7) roboty (stroje); (9) indikátory elektrické, hlásiče, interkomy, zařízení pro vnitřní spojení - v rámci této třídy, elektrotechnické odrušovače, operační systémy, nahrané programy pro operační systémy, parkovací automaty mincovní, parkovací hodiny, elektronické publikace, radiotelefonní zařízení; (35) komerční informační kanceláře, marketingové studie, nábor zaměstnanců, obchodní a průmyslové podniky, pomoc při řízení obchodních a průmyslových podniků, personální poradenství, psychologické testování pro výběr zaměstnanců, provozování služeb spočívající v telefonních vzkazech a dotazech, poradenství v obchodní činnosti, vyhledávání umístění nákladních vozů pomocí počítače, nábor zaměstnanců; (36) jednatelství; (37) čištění budov, fasád, vnějších povrchů, ploch a interiérů, požární hlásiče - instalace a opravy požárních hlásičů, úklid interiérů budov; (39) přeprava obrněnými vozy; (41) informace o výchově a vzdělání, organizování a vedení kolokvií, konferencí, kongresů, seminářů, organizování plesů, organizování představení, manažerské služby, pomoc při výběru povolání, poradenství pro volbu povolání, praktický výcvik, soutěže, organizování vzdělávacích a zábavných soutěží, studium dálkové, školení, pořádání a řízení školení, večírky, organizování a plánování večírků, výcvik a služby instruktážní i výchovné, vyučování, výuka, vzdělávání, vzdělávací informace, zábava, pobavení, zpravodajské služby; (42) poradenství o ochraně životního prostředí, projektová činnost, projektové studie technické, tvorba software a počítačových programů, vývoj a výzkum nových výrobků, výzkum fyzikální, výzkum v oboru strojírenství; (43) ubytovací služby, pronajímání a přechodné ubytování; (44) údržba trávníků; (45) poradenství v oblasti bezpečnosti, detektivní kanceláře, hašení požárů, hlídací noční služba, monitorování bezpečnostních a poplašných zařízení, pátrání po neznámých osobách, osobní strážce, strážní hlídka, duševní vlastnictví, konzultační služby v oblasti duševního vlastnictví, ochrana duševního vlastnictví, poradenství v oblasti duševního vlastnictví, pátrání.

(511) 7, 9, 35, 36, 37, 39, 41, 42, 43, 44, 45
(210) O-493206

(111) **327306**
(220) 08.02.2012
(151) 12.09.2012
(540)



(730) **Milníček Milan**, Dukelská 136, Šenov u Nového Jičína, 74242, CZ
(510) (12) autodily, autodoplňky spadající do této třídy.
(511) 12
(210) O-492467

(111) **327571**
(220) 16.02.2012
(151) 25.09.2012
(540)



(591) Barevná
(730) **Hedoz s.r.o.**, Farská 381, Praha 9, 19800, CZ
(510) (36) nákup a prodej nemovitostí, správa nemovitostí; (37) realizace staveb, stavební dozor, inženýring (komunikace s úřady, organizacemi a společnostmi ve věcech stavebních); (39) automobilová doprava
(511) 36, 37, 39
(210) O-492683

(111) **327736**
(220) 12.07.2011
(151) 10.10.2012
(540)

ŠTĚDRÁ DOVOLENÁ

(730) **DEK a.s.**, Tiskařská 10/257, Praha 10, 10800, CZ
(510) (16) papír, výrobky z papíru, periodické a neperiodické publikace, časopisy, brožury, fotografie, informační produkty na papírových nosičích, letáky, plakáty, data a databáze na papírových nosičích, tištěné manuály, reklamní, propagační a užitkové výrobky z papíru, kupříkladu pohlednice, dopisní papíry, obálky, přání, kalendáře, samolepky, balicí papír, tašky, sešity, skicáky; (35) organizování a řízení programů věrnosti zákazníků, reklamní a propagační služby.
(511) 16, 35
(210) O-487116

(111) **327764**
(220) 01.02.2012
(151) 10.10.2012
(540)



(730) **Česká limnologická společnost, z.s.**, Viničná 1594/7, Praha 2, Nové Město, 12800, CZ
(510) (35) propagační činnost; (41) vzdělávání; (42) vědecké a technologické služby a související výzkum a projektování.
(511) 35, 41, 42
(210) O-492244

(111) **327887**
(220) 05.03.2012
(151) 17.10.2012
(540)

M2.C

(730) **Mark2 Corporation Investment SE**, Pod višňovkou 1662/23, Praha 4 - Krč, 14000, CZ
(740) PROPATENT, Ing. Vlasta Sedláčková, patentový zástupce, Pod Pekařkou 107/1, Praha 4, Podolí, 14700
(510) (7) roboty (stroje); (9) indikátory elektrické, hlásiče, interkomy, zařízení pro vnitřní spojení - v rámci této třídy, elektrotechnické odrušovače, operační systémy, nahrané programy pro operační systémy, parkovací automaty mincovní, parkovací hodiny, elektronické publikace, radiotelefonní zařízení; (35) komerční informační kanceláře, marketingové studie, nábor zaměstnanců, obchodní a průmyslové podniky, pomoc při řízení obchodních a průmyslových podniků, personální poradenství, psychologické testování pro výběr zaměstnanců, provozování služeb spočívající v telefonních vzkazech a dotazech, poradenství v obchodní činnosti, vyhledávání umístění nákladních vozů pomocí počítače, nábor zaměstnanců; (36) jednatelství; (37) čištění budov, fasád, vnějších povrchů, úklid interiérů budov; (39) přeprava obrněnými vozy; (41) informace o výchově a vzdělání, organizování a vedení kolokvií, konferencí, kongresů, seminářů, organizování plesů, organizování představení, manažerské služby, pomoc při výběru povolání, poradenství pro volbu povolání, praktický výcvik, soutěže, organizování vzdělávacích a zábavných soutěží, studium dálkové, školení, pořádání a řízení školení, večírky, organizování a plánování večírků, výcvik a služby instruktážní i výchovné, vyučování, výuka, vzdělávání, vzdělávací informace, zábava, pobavení, zpravodajské služby; (42) poradenství o ochraně životního prostředí, projektová činnost, projektové studie technické, tvorba software a počítačových programů, vývoj a výzkum nových výrobků, výzkum fyzikální, výzkum v oboru strojírenství; (43) ubytovací služby, pronajímání a přechodné ubytování; (44) údržba trávníků; (45) poradenství v oblasti bezpečnosti, detektivní kanceláře, hašení požárů, hlídací noční služba, monitorování bezpečnostních a poplašných zařízení, pátrání po neznámých osobách, osobní strážce, strážní hlídka, duševní vlastnictví, konzultační služby v oblasti duševního vlastnictví, ochrana duševního vlastnictví, poradenství v oblasti duševního vlastnictví, pátrání.
(511) 7, 9, 35, 36, 37, 39, 41, 42, 43, 44, 45
(210) O-493205

(111) **328002**
(220) 06.02.2012
(151) 24.10.2012
(540)



- (730) **BINOCULAR s.r.o.**, J.E. Purkyně 1138, Litomyšl, 56002, CZ
(510) (10) oftalmické a oční přístroje a nástroje, zdravotní materiál, nástroje a přístroje pro zdravotní zařízení, diagnostické a léčebné přístroje pro lékařské účely používané zejména v očním lékařství; (16) tiskoviny a papír, výrobky z papíru jako upomínkové předměty, polygrafické výrobky, periodické a neperiodické publikace, knihy, časopisy, brožury, fotografie, informační produkty a reklamní materiály na papírových nosičích, data a databáze na papírových nosičích, tištěné manuály, fotografie, plakáty, pohledy, kalendáře, samolepky, obtisky, papírové a umělohmotné tašky jako upomínkové předměty, tužky, pera a pastelky jako upomínkové předměty, papírové obaly všeho druhu, ubrousky a ubrusy, tácky, papírové vlajky, štočky, umělecké nebo ozdobné předměty z papíru, brožury, tiskopisy, prospekty, katalogy, periodika, průvodce, ročenky, papírové informační produkty, tiskárenské výrobky, tiskoviny, propagační publikace, propagační materiály, reklamní materiály, výstavní katalogy, periodické a neperiodické publikace, papír a výrobky z papíru, papírenské zboží, alba, bloky, těžítka, inzertní listy, psací a kancelářské potřeby, plakáty, gratulace, omalovánky, mapy, obrazy, reklamní a ozdobné předměty, lepenkové krabice, zápisníky a záznamníky jako upomínkové předměty, omalovánky, vystřihovánky, památníky, leporela, diplomy, rozvrhy hodin, potištěné papírenské výrobky, potištěný balicí papír všeho druhu, umělecké a upomínkové předměty v rámci této třídy, učební pomůcky, návody, manuály; (41) výchova a vzdělávání vysokoškolských studentů a studentů středních zdravotnických škol, zajišťování dalšího vzdělávání zdravotnických zaměstnanců a odborných zaměstnanců ve zdravotnictví, pořádání a organizace odborných kurzů, seminářů, konferencí a sympozií v oblasti lékařské a ošetrovatelské, výuka oční chirurgie a mikrochirurgie, publikační činnost, informace o výchově a vzdělávání, zejména v oblasti očních optiků a optometristů, ortoptistů a očního lékařství; (42) konzultační a poradenská činnost v oboru měřicí, přístrojové, laboratorní a instrumentační techniky, konzultační činnost v oblasti výpočetní techniky, tvorba software, pronájem hardware a software, poradenství odborné v oblasti výpočetní techniky, návrh programového vybavení, programování počítačů, pronájem doby přístupu k databázi, hosting, technické studie v oblasti počítačů a programového vybavení, pronájem programového vybavení a počítačů, výzkum a vývoj a tvorba systémů pro elektronické obchodování včetně příslušného software a hardware, výzkum a vývoj v oblasti technických a přírodních věd, webové stránky tvorba a správa, zprostředkovatelství v oblasti uvedených služeb; (44) provozování nestátních zdravotních zařízení, poskytování lůžkové a ambulantní zdravotní péče, základní a specializovaná, diagnostická a léčebná péče, preventivní péče a lékárenská činnost, operace očí, zejména operace šilhání, plastické operace v oblasti očí a obličeje a operace šedého zákalu, předpisy brýlí na základě refrakční zkoušky, specializovaná oční vyšetření a předpisy brýlí, oční optika, poskytování veškeré lázeňské péče, například preventivní, léčebné, rehabilitační a rekondiční, poskytování odborných zdravotnických služeb, psychologické poradenství a diagnostika, refrakční zkoušky, optické práce a služby oční optiky, aplikace kontaktních čoček na základě odpovídajících vyšetření, veškeré služby oftalmologické, oftalmoskopické a optometrické a ortopticko/pleoptické v rámci této třídy.
(511) 10, 16, 41, 42, 44
(210) O-492359

(111) **328198**
(220) 11.04.2012
(151) 31.10.2012
(540)



- (730) **HATEX s.r.o.**, 28. pluku 19/539, Praha 10, 10100, CZ
(510) (30) káva, čaj, kakao a kávové náhražky, rýže, tapioka a ságo, mouka a obilninové přípravky, chléb, pečivo a cukrovinky, zmrzlina, cukr, med, melasa, droždí, prášek do pečiva, sůl, hořčice, ocet, omáčky (chuťové přísady), koření, led; (33) alkoholické nápoje (s výjimkou pív); (35) velkoobchodní a maloobchodní prodej i prostřednictvím Internetu a zprostředkování obchodu s výše uvedenými výrobky ve tř. 30 a 33.
(511) 30, 33, 35
(210) O-494328

(111) **328199**
(220) 11.04.2012
(151) 31.10.2012
(540)



- (730) **HATEX s.r.o.**, 28. pluku 19/539, Praha 10, 10100, CZ
(510) (30) káva, čaj, kakao a kávové náhražky, rýže, tapioka a ságo, mouka a obilninové přípravky, chléb, pečivo a cukrovinky, zmrzlina, cukr, med, melasa, droždí, prášek do pečiva, sůl, hořčice, ocet, omáčky (chuťové přísady), koření, led; (33) alkoholické nápoje (s výjimkou pív); (35) velkoobchodní a maloobchodní prodej i prostřednictvím Internetu a zprostředkování obchodu s výše uvedenými výrobky ve tř. 30 a 33.
(511) 30, 33, 35
(210) O-494329

(111) **328317**
(220) 26.10.2011
(151) 14.11.2012
(540)



GES MEDICAL

- (730) **GES GROUP HOLDING B.V.**, De Cuserstraat 91, 1081 CN Amsterdam, NL
(740) Advokátní kancelář Hartmann, Jelínek, Fráňa a partneři s.r.o., Mgr. Jan Maršál, advokát, Sokolovská 49/5, Praha 8, 18600
(510) (35) organizační a ekonomické poradenství, řízení obchodních a průmyslových podniků, plánování obchodních transakcí; (36) finanční operace, obchodování s akciemi a obchodními podíly, kapitálové investice, finanční činnost holdingové společnosti; (42) poskytování odborných konzultací v oblasti počítačového software, technických projektů a inženýrské činnosti.

(511) 35, 36, 42
(210) O-489766

(111) **328445**
(220) 16.06.2011
(151) 21.11.2012
(540)



(591) Barevná
(730) **Servodata a.s.**, Karolinská 661/4, Praha 8, Karlín, 18600, CZ
(510) (9) software, hardware, počítače, počítačové klávesnice, počítačové paměti, periferní zařízení počítačů, počítačové disky nahrané, počítačové programy a nahraný počítačový software, počítačové tiskárny, počítačové čítače, počítačové strojkové, zařízení na ukládání dat - disky, magnetické a optické disky, disky kompaktní a magnetické pásky, všechny výrobky uvedené v této třídě budou prodávány pouze podnikům a nikoliv jednotlivým spotřebitelům; (37) opravy hardware; (42) poradenství v oblasti informačních technologií, výpočetní techniky a komunikační techniky, tvorba programových prostředků - programování, pronájem software, aktualizace software, konzultace v oblasti software, projektování informačních systémů v oblasti software a hardware, opravy software.
(511) 9, 37, 42
(210) O-486585

(111) **328589**
(220) 18.06.2012
(151) 21.11.2012
(540)

Outvia

(730) **Invia.cz, a.s.**, Bělehradská 299/132, Praha 2, Vinohrady, 12000, CZ
(740) **DANĚK & PARTNERS** Advokátní a patentová kancelář, Ing. Vilém Daněk Ph.D., LL.M., Vinohradská 17, Praha 2, 12000
(510) (16) cestovní a propagační brožury a knihy, časopisy, katalogy služeb cestovních kanceláří, cestovní manuály, prospekty, plakáty, pouzdra na doklady a pasy, reklamní tabule zařazené v této třídě; (35) průzkum a analýzy trhů, marketing, propagace nabídek zájezdů a pobytů cestovních kanceláří na internetových stránkách, prodej internetové (on-line) reklamy, zadávání dat, správa databáze, překlad informací do počítačových databází, obchodní administrativa, kancelářské práce; (36) obstarávání a zprostředkování cestovního pojištění osob a zavazadel; (39) internetová (on-line) rezervace tuzemských i zahraničních zájezdů, rekreací a pobytů - služby v oblasti dopravy, doprava pozemní, autobusová, automobilová, železniční, lodní (včetně trajektů), letecká, včetně jejího zprostředkování, přeprava osob, přeprava zavazadel, doprava cestujících s doprovodem, pronájem (půjčovna) vozidel, autokarů, lodí, rezervování míst pro průjezd při dopravě, distribuce a rezervace letenek, lodních lístků, jízdének a místenek, prodej a rezervace lůžkových poukázek pro mezinárodní a místní přepravu, služby týkající se provozu na letištích spadající do této třídy, zajištění průvodcovských služeb, zprostředkování dopravy, poradenská činnost v oblasti cestovního ruchu, zprostředkovatelská činnost v oblasti cestovního ruchu, služby cestovní kanceláře - v rámci této třídy, internetové (on-line) prodej tuzemských i zahraničních zájezdů, rekreací a pobytů - služby v oblasti dopravy, zprostředkování víz (administrativní služby); (41) organizování prohlídek muzeí, kulturních sbírek, knihoven, hradů, zámků a kulturních ústavů, návštěvy divadel, koncertů, kin, všech jiných kulturních, zábavních a sportovních podniků, organizování konferencí, kongresů, symposií, seminářů, předprodej vstupenek na kulturní a sportovní akce, obstarávání tlumočnicků a překladatelů, organizování výstav a veletrhů ke kulturním účelům; (42) programátorská činnost; (43) zajišťování, zprostředkovávání a rezervace ubytování a stravování v tuzemsku i v zahraničí, internetové (on-line) prodej tuzemských i zahraničních zájezdů, rekreací a pobytů - služby v oblasti stravování a ubytování, internetová (on-line) rezervace tuzemských i zahraničních zájezdů, rekreací a pobytů - služby v oblasti stravování a ubytování.

(511) 16, 35, 36, 39, 41, 42, 43
(210) O-496055

(111) **328613**
(220) 16.03.2012
(151) 28.11.2012
(540)

DATABANKA
českých firem

(730) **DATABOX s.r.o.**, Hrozená 906/10, Liberec, Liberec III-Jeráb, 46007, CZ
(510) (35) reklamní, propagační a inzertní činnost, marketing, direct mailing, poskytování kontaktních a ekonomických informací o firmách a dalších ekonomických subjektech; (36) leasing počítačových programů a software; (38) šíření kontaktních a ekonomických informací o firmách a dalších ekonomických subjektech elektronickou formou nebo s využitím hlasových služeb, šíření informací prostřednictvím všech druhů nosičů, zejména CD-ROM, datových, elektronických, komunikačních nebo telekomunikačních sítí, služby na Internetu, zejména komunikační a vyhledávací služby spadající do této třídy; (42) navrhování, vývoj a tvorba počítačového software, programů aází dat, vývoj a tvorba softwarových manuálů, pronájem software, poradenská, konzultační a expertní činnost v oblasti software, programového vybavení aází dat; (45) poskytování licencí na software (právní služby).
(511) 35, 36, 38, 42, 45
(210) O-493613

(111) **328663**
(220) 21.06.2011
(151) 05.12.2012
(540)



(591) Barevná
(730) **STARLIFE s.r.o.**, Palouky 616, Hostivice, 25301, CZ
(740) **DANĚK & PARTNERS** Advokátní a patentová kancelář, Ing. Dr. Vilém Daněk Ph.D., LL.M., patentový zástupce, Vinohradská 17, Praha 2, 12000
(510) (3) přípravky pro bělení a jiné prací prostředky, mýdla, parfumerie, vonné oleje, kosmetika, vlasové vody, zubní pasty; (5) farmaceutické výrobky; (25) oděvy, obuv; (28) hry, hračky, potřeby pro sport; (35) propagační činnost, reklama; (38) zprostředkování přístupu uživatelů ke službám sítě Internet, hlasová komunikace prostřednictvím sítě Internet, hlasové služby uživatelů pobočkových sítí připojených ke koncovému bodu veřejné telekomunikační sítě včetně zprostředkování přístupu k veřejné telefonní síti poskytované uzavřeným uživatelským skupinám i v jiných než pobočkových sítích; (41) výchova, vzdělávání, zábava a kulturní aktivity.
(511) 3, 5, 25, 28, 35, 38, 41
(210) O-486687

(111) **328752**
(220) 19.06.2012
(151) 05.12.2012
(540)



(730) **Česká asociace pro vzácná onemocnění z.s.**, Bělohorská 269/19, Praha 6, Břevnov, 16900, CZ

(510) (35) kancelářské a administrativní práce, vyhledávání a systematizace dat v počítačových souborech, styk s veřejností, propagace a reklama, vydávání reklamních nebo propagačních a inzertních textů, organizování seminářů k propagaci posláni asociace a za účelem podpory aktivit, zprostředkování obchodní spolupráce mezi asociací a ostatními obchodními partnery a služby obchodního zastupování třetích subjektů, zejména zastupování společných zájmů členů v oblasti zdravotní a sociální problematiky pacientů se vzácnými onemocněními při jednáních se zástupci veřejných institucí, poskytování informací, konzultační a poradenské služby v uvedených oblastech této třídy; (36) získávání finančních prostředků cestou dotací od státních orgánů, obecních úřadů a dalších institucí nebo cestou darů a sponzorů, poskytování finančních prostředků pro účely zajištění chodu asociace a pro všeobecný prospěch nemocných, a to zejména nemocných postižených vzácnými onemocněními, finanční sponzorování, organizování a pořádání dobročinných sbírek, shromažďování a poskytování finančních prostředků na podporu nemocných a nemocných postižených vzácnými onemocněními v oblastech vzdělávání, kultury, sportu, vědecké, odborné a tvůrčí činnosti, péče o pacienty se vzácným onemocněním a projektů jejich zapojování do běžného života, poskytování dotací za účelem realizace obecně prospěšných cílů - vše v rámci této třídy, poskytování informací, konzultační a poradenské služby v uvedených oblastech této třídy; (41) organizování a vedení seminářů, publikační činnost, zprostředkování v oblasti zábavy, kultury, sportovních aktivit, výchovy a vzdělávání, vzdělávací a lektorská činnost, pořádání školení a kurzů, podpora rozvoje a rozšiřování všech forem umění, filmové produkce, estrády, organizování kulturních nebo vzdělávacích výstav, organizování a vedení kongresů, seminářů, soutěží, poskytování on-line publikací, poskytování informací, konzultační a poradenské služby v uvedených oblastech této třídy.

(511) 35, 36, 41
(210) O-496102

(111) **328987**
(220) 17.04.2012
(151) 27.12.2012
(540)

živěfirmy.cz

(730) **DATABOX s.r.o.**, Hrozená 906/10, Liberec, Liberec III-Jeřáb, 46007, CZ

(510) (16) tiskoviny, tištěné propagační materiály, fotografie, plakáty, inzertní listy, katalogy, prospekty, brožury, samolepky, reklamní tiskoviny, letáky, obtisky, razítka; (35) reklamní a propagační činnost, získávání a poskytování informací o firmách; (38) elektronický přenos dat, poskytování informací pomocí Internetu, informační kanceláře a služby informační kanceláře, služby na Internetu, zejména komunikační a vyhledávací služby.

(511) 16, 35, 38
(210) O-494484

(111) **329233**
(220) 19.03.2012
(151) 16.01.2013
(540)



(730) **DATABOX s.r.o.**, Hrozená 906/10, Liberec, Liberec III-Jeřáb, 46007, CZ

(510) (16) tiskoviny, propagační materiály, fotografie, plakáty, inzertní listy, katalogy, prospekty, brožury, samolepky, reklamní tiskoviny, letáky, obtisky, razítka; (35) reklamní a propagační činnost, získávání a poskytování informací o firmách; (38) elektronický přenos dat, poskytování informací pomocí Internetu, informační kanceláře a služby informační kanceláře, služby na Internetu, zejména komunikační a vyhledávací služby v rámci třídy.

(511) 16, 35, 38
(210) O-493647

(111) **329671**
(220) 03.07.2012
(151) 06.02.2013
(540)

Prague TRIPS & TICKETS
ATTRACTIONS • BOAT TRIPS • CONCERTS • EXCURSIONS

(730) **McGee's Entertainment, s.r.o.**, Týnská 627/7, Praha 1, 11000, CZ

(510) (39) autobusová doprava, cestování, doprava (rezervace), dopravní informace, doprovázení turistů, exkurze (organizování), jízda výletní lodí, organizování cest, organizování exkurzí, organizování okružních výletů, organizování prohlídek, organizování zájezdů, osobní doprava, přeprava turistů, rezervace (cestování), taxislužba, zprostředkování (doprava, přeprava); (41) divadelní představení, info o možnostech rekreace, info o možnostech rozptýlení a zábavy, koncertní síně a sály, organizace a pořádání koncertů, organizování kulturních nebo vzdělávacích výstav, předprodej vstupenek, zábava (služby), představení, živé vystoupení; (43) hotely (rezervace), penziony-rezervace, přechodné ubytování (rezervace).

(511) 39, 41, 43
(210) O-496474

(111) **329705**
(220) 17.04.2012
(151) 13.02.2013
(540)

DATABOX

(730) **DATABOX s.r.o.**, Hrozená 906/10, Liberec, Liberec III-Jeřáb, 46007, CZ

(510) (35) reklamní a propagační činnost, získávání a poskytování informací o firmách; (36) leasing počítačového softwaru; (38) elektronický přenos dat, poskytování informací pomocí Internetu, informační kanceláře a služby informační kanceláře, služby na Internetu, zejména komunikační a

vyhledávací služby; (42) navrhování a vývoj počítačového hardwaru a softwaru, služby při uvádění počítačového hardwaru a softwaru do provozu, pronájem počítačového softwaru, poradenská, konzultační a expertní činnost v oblasti počítačového hardwaru a softwaru, služby v oblasti vývoje a provozování informačních systémů; (45) poskytování licencí k počítačovému softwaru.

(511) 35, 36, 38, 42, 45
(210) O-494483

(111) **329801**
(220) 22.09.2011
(151) 20.02.2013
(540)

LUXURY HOME

(730) **RISTEM s.r.o.**, Holečkova 3151/25C, Praha 5, 15000, CZ
(510) (9) magnetické nosiče dat, magnetická média, nosiče dat optické, nosiče zvukových nahrávek, nosiče zvukových záznamů.
(511) 9
(210) O-488890

(111) **329821**
(220) 30.04.2012
(151) 20.02.2013
(540)



(730) **BROOKDALE s.r.o.**, Hanychovská 328/10, Liberec, 46007, CZ
(740) PROPATENT, Ing. Vlasta Sedláčková, patentový zástupce, Pod Pekařkou 107/1, Praha 4, Podolí, 14700
(510) (12) historická vozidla, věrné kopie a reprodukce historických vozidel a motocyklů, jejich díly a příslušenství, pneumatiky; (16) tiskoviny všeho druhu včetně propagačních materiálů, propagačních tiskovin, plakáty, katalogy, fotografie, neperiodický tisk, programy, bulletiny, drobné propagační předměty spadající do této třídy, kalendáře, tašky jako obaly, papírové vlaječky; (35) propagační činnost, reklama a inzerce všemi druhy médií, výstavní akce reklamního a obchodního charakteru, zprostředkování obchodu s dopravními prostředky a autopříslušenstvím, zejména v oblasti historických vozidel; (37) opravy, montáž, servis historických vozidel a motocyklů, věrných kopií a reprodukcí historických vozidel a motocyklů, jejich dílů a příslušenství, pneumatik; (39) doprava, organizování cest, zejména historickými vozidly; (41) sportovní a kulturní činnost, zábavní a klubová činnost zaměřená na oblast historických vozidel, pořádání srazů historických vozidel a jejich příznivců doprovázených sportovními a kulturními programy; (43) provozování ubytování a stravování, restaurační činnost.
(511) 12, 16, 35, 37, 39, 41, 43
(210) O-494853

(111) **330086**
(220) 27.06.2012
(151) 06.03.2013
(540)

Altar

(730) **Jaroslav Nešleha**, Karla Rezka 248, Kladno, 27309, CZ
(740) DANĚK & PARTNERS Advokátní a patentová kancelář, Ing. Dr. Vilém Daněk Ph.D., LL.M., patentový zástupce, Vinohradská 17, Praha 2, 12000
(510) (14) snubní prsteny, šperky, náramky, náušnice, prstýnky, řetízky, náhrdelníky, přívěsky, piercing, všechny druhy šperků s pravými i syntetickými kameny, prsteny, náhrdelníky, korále, diamanty, drahé kameny, rhodium, platina, zlato surové nebo tepané, pudřenky z drahých kovů, perly, amulety (šperky), flakóny z drahých kovů, ozdobné jehlice, medaile, medaile ze vzácných kovů, medaile z obecných kovů, medailóny, odznaky z drahých kovů, medaile z drahých kovů, exkluzivní a umělecké

klenoty z drahých kovů a jejich slitin, hodinářské výrobky a chronometrická zařízení, vzácné kovy a jejich slitiny a výrobky z těchto látek nebo z postříbeného nebo z pozlaceného kovu, klenoty, bižuterie, drahokamy, umělecké předměty z vzácných a obecných kovů, spadající do třídy 14, hodinářské potřeby a chronometrické přístroje, hodinky, hodiny, drahé kovy a jejich slitiny, jakož i předměty z nich vyráběné, kovy drahé jako slitina nebo polotovar, spinely (drahé kameny), poplátované předměty (s výjimkou nožářského zboží, vidliček a lžiček), zejména postříbené, pozlacené nebo platinované uměleckoprůmyslové a ozdobné předměty, ingoty z drahých kovů, pouzdra na medaile a šperky, spadající do této třídy; (35) obchodní zprostředkovatelská činnost v oboru šperkařských, zlatnických a hodinářských výrobků, včetně bižuterie, velkoobchod a maloobchod se šperkařskými, zlatnickými a hodinářskými výrobky, prodej šperkařských, zlatnických a hodinářských výrobků prostřednictvím Internetu, inzertní a propagační služby, včetně zpracování a zajišťování reklamních a náborových textů a jejich rozšiřování, průzkum a analýza trhu, marketing, informační servis v oboru obchodu a reklamy, systemizace informací do počítačových databází, správa obchodních zájmů třetích osob, včetně obchodního zastoupení tuzemských a zahraničních firem, poskytování pomoci při provozování obchodu, organizace a zajišťování propagačních a/nebo reklamních akcí a přehlídek zboží, včetně distribuce vzorků zboží k reklamním účelům, odborné obchodní a podnikové poradenství a konzultační činnost v oboru obchodu, podnikání, reklamy a propagace, poskytování pomoci při provozu obchodu, včetně zprostředkování obchodních a souvisejících obchodně personálních záležitostí, kontrola, vedení, vypracování statistických přehledů, poradenství v oblasti organizace a ekonomiky podnikání, poradenské služby při výběru zaměstnání, organizování výstav a veletrhů k reklamním a obchodním účelům, provádění aukcí a dražeb, pronájem kancelářských strojů a zařízení, distribuce zboží k reklamním účelům, vykonávání administrativních prací pomocí výpočetní techniky, zprostředkování nákupu a prodeje v oblasti výpočetní techniky (hardware i software), kopírování nebo rozmnožování dokumentů, dokladů, příprava a vyhotovení daňových přiznání, pronájem reklamních ploch, půjčování fotokopírovacích strojů, revize účtů (audit), zajištění reklamy za účelem prezentace podnikatelů v oblasti vnitrostátní a mezinárodní dopravy, přepravy, zasilatelství a skladních zařízení, pronájem prodejních automatů; (40) zhotovování šperků, zlatnické služby spadající do třídy 40, kovotectví, stříbřnictví, umělecké zpracování kovů, zpracování drahých kovů, zhotovování medailů z vzácných nebo obecných kovů, galvanické zrcení, zpracování materiálů spadající do třídy 40, broušení drahokamů, polodrahokamů i syntetických kamenů, leštění a broušení předmětů a nástrojů, pokovování předmětů, plátování, hoblování, galvanizace, chromování, kadmiování, kalení kovů, kovářství, frézování, cinování, čištění povrchů, magnetizace, poniklování, popouštění kovů, pájení, pozlacení, rafinace, rytí, gravírování, tónování skla, stříbření, svařování, vulkanizace, vyšívání, zinkografie, zpracování ropy, úprava a zpracování textilií.

(511) 14, 35, 40
(210) O-496319

(111) **330278**
(220) 19.12.2011
(151) 20.03.2013
(540)

TV EXPRES

(730) **VLTAVA LABE MEDIA a.s.**, U Trezorky 921/2, Praha 5 - Jinonice, 15800, CZ
(740) JUDr. Jana Fráňová, advokátka, Jakubská 14, Praha 1, 11000
(510) (16) periodické a neperiodické tiskoviny všeho druhu, noviny, časopisy, knihy, propagační materiály, spadající do této třídy, tiskárenské výrobky; (35) reklamní, inzertní a propagační činnost, komerční informační servis, distribuce reklamních tiskovin, zprostředkovatelská činnost v oblasti distribuce reklamních tiskovin, vydávání statistických zpráv a informací; (38) šíření elektronických časopisů, informací, elektronických periodik, knih v elektronické podobě prostřednictvím elektronické, telekomunikační nebo počítačové sítě, zejména Internetu; (39) distribuce tiskovin s výjimkou reklamních, zprostředkovatelská činnost v oblasti distribuce tiskovin s výjimkou reklamních; (41) vydavatelská a nakladatelská činnost, vydávání odborných, vzdělávacích a zábavných zpráv a publikací, zprostředkovatelská činnost v oblasti vydávání tiskovin.

(511) 16, 35, 38, 39, 41
(210) O-491224

(111) **334128**
(220) 19.07.2011
(151) 09.10.2013
(540)

FANDA

(730) **TV Nova s.r.o.**, Kříženeckého nám. 1078/5, Praha 5, 15200, CZ
(740) Dana Lukajová, patentový zástupce, Voršilská 10, Praha 1, 11000
(510) (9) aparáty a přístroje vědecké, geodetické, fotografické, filmové, optické, přístroje pro vážení, měření, signalizaci, kontrolu, záchranu a přístroje učební, aparáty pro záznam, uchování, převod, přenos nebo reprodukci zvuku nebo obrazu, přístroje a nástroje pro vedení, přepínání, přeměnu, akumulaci, regulaci nebo řízení elektrického proudu, hasicí přístroje, telefony, záznamníky, faxy, ústředny, magnetické nebo optické superty zvukových nebo zvukově obrazových záznamů, automatické distributory a mechanismy na mince, zapisovací pokladny, kalkulační stroje, přístroje pro zpracování informací a počítače včetně jejich jednotlivých součástí a náhradních dílů ze třídy 9, baterie a články elektrické, elektrické akumulátory, počítačové hry s výstupem na PC nebo na TV, pohledy ilustrované se zvukovou nahrávkou, hrací skříně uváděné v činnost vhozením mince, reklamní světelné přístroje, nosiče záznamů nahrané i nenahrané, videokazety nahrané i nenahrané, audiokazety nahrané i nenahrané, audiovizuální programy, audioprogramy, audiovizuální díla na nosičích, audiovizuální díla v digitální podobě, filmy, hudební díla na nosičích nebo v elektronické podobě, CD disky, DVD disky, obaly na CD disky nebo DVD disky nebo na nosiče záznamů, programové vybavení pro počítače, software, hardware výpočetní techniky nebo komunikační nebo informační techniky, interaktivní software, interaktivní databáze, elektronické databáze a databázové produkty, informace a data a databáze a záznamy v elektronické podobě, elektronické nebo datové nebo informační nebo komunikační nebo výpočetní sítě včetně jednotlivých součástí a náhradních dílů obsažených ve třídě 9, multimediální aplikace, elektronické multimediální nebo elektronické informační katalogy, elektronické časopisy, elektronická periodika a knihy v elektronické podobě, počítačový software pro nahrávání, stahování a zpracování obrázků a obrazových dat, software pro tvorbu a organizaci fotografií a obrázků, software pro zacházení s fotografiemi a pro jejich editaci, software a hardware pro digitální zobrazování, software pro tvorbu fotografických alb, hologramy, mikročipové nebo magnetické karty (kódované); (16) papír, lepenka a výrobky z těchto materiálů zařazené ve třídě 16, výrobky z papíru, plakáty, fotografie, kalendáře, diáře, pohlednice, gratulace, blahopřání, zápisníky, dopisní papíry, obálky, samolepky, obtisky, poznámkové bloky, desky na spisy, pořadače, omalovánky, activity books, balicí papír, obaly všeho druhu papírové, listy, pytlíky a sáčky pro obalovou techniku, školní sešity, skicáky, propisky, tužky, pastelky, tuhy, gumy, ořezávátka, ořezávátka strojky, penály, učební potřeby s výjimkou nábytku, papírenské výrobky, papírové tašky, papírové kapesníky, papírové ubrusy a ubrousky, těžítka na papíry, tiskoviny, tiskopisy, časopisy, periodika, knihy, databázové produkty a databáze v papírové formě, tiskárenské výrobky, písma pro tiskárny, losy, štočky, potřeby pro knižní vazby, lepidla pro papírenství nebo domácnost, materiál pro umělce, štetce, psací stroje a kancelářské potřeby s výjimkou nábytku, učební pomůcky, umělecké nebo ozdobné předměty z papíru, obaly bublinkové (z umělých hmot), plastické obaly nezaražené do jiných tříd; (35) reklamní, inzertní a propagační činnost, marketing, reklamní, inzertní a propagační činnost prostřednictvím jakéhokoliv média, prostřednictvím telefonní sítě nebo datové sítě nebo informační sítě nebo elektronické sítě nebo komunikační sítě nebo počítačové sítě, poskytování informací komerčního nebo reklamního charakteru, multimediálních informací komerčního charakteru, komerční využití Internetu v oblastech komerčních internetových médií a vyhledávacích služeb, on-line inzerce, pronájem informačních míst v rámci této třídy, činnost reklamní agentury, činnost ekonomických a/nebo organizačních poradců, zprostředkování v obchodních vztazích - merchandising, franchising, pomoc při využívání a řízení obchodního podniku, personální agentura, personální poradenství, automatizované zpracování dat, pomoc při provozování obchodů a obchodních činností průmyslového nebo obchodního podniku, služby, které zahrnují záznam, přepis, vypracování, kompilaci, přenášení nebo systematickosti písemných či datových či elektronických sdělení a záznamů, jakož i využívání nebo kompilaci matematických a statistických údajů, systém na podporu a intenzifikaci obchodních služeb založený na zvýhodňování klíčových spolupracovníků a klientů, věrnostní a bonusové systémy jako například poskytování slev a odměn, přednostní a nadstandardní poskytování služeb, vše zejména v prodeji výrobků a služeb, výstavy komerční nebo reklamní nebo propagační, všechny výše uvedené služby s výjimkou služeb v oblasti realit, předvádění zboží prostřednictvím Internetu nebo katalogu nebo výstav za účelem reklamy a/nebo prodeje, přeskupování a shromažďování

(kromě dopravy) různých výrobků pro třetí osoby za účelem umožnit spotřebiteli pohodlně vybrat a prohlížet a kupovat (kromě přepravy) prostřednictvím katalogu a/nebo Internetu a/nebo zásilkového prodeje, zásilkový prodej zboží, maloobchodní prodej výrobků zařazených ve tř. 1-34, organizační zabezpečování televizního vysílání v rámci této třídy; (38) telematika, šíření, výměna nebo získávání zpráv a informací, šíření elektronických časopisů, informací, elektronických periodik, knih v elektronické podobě, audio nebo audiovizuálních děl prostřednictvím informační nebo datové nebo elektronické nebo komunikační nebo telekomunikační nebo počítačové sítě, zejména Internetu, pomocí satelitů aj., provozování internetového serveru, provozování internetového portálu, poskytování portálu na Internetu, poskytování on-line platformy pro nahrávání, uchování, zpracování, přenos a aktualizaci dat, obrázků, fotografií, 3D aplikací, zprostředkovatelská činnost v oblasti informačního servisu, komunikace a přenos dat prostřednictvím veřejné nebo neveřejné telekomunikační sítě, informační kancelář, poskytování informačních služeb prostřednictvím počítačů, všechny výše uvedené služby s výjimkou služeb v oblasti realit, informační služby na Internetu související s televizním vysíláním, služby na Internetu související s televizním vysíláním, zajištění prostoru pro webové stránky, komunikace, poradenská činnost v oblasti sdělovacích prostředků, telekomunikací, informační služby v oblasti telekomunikací, pronájem komunikačních míst, telekomunikace pomocí poskytování on-line platformy pro nahrávání a zpracování obrázků a obrazových dat, jakož i pro tvorbu a zpracování fotografických alb a fotoknih, telekomunikace pomocí poskytování on-line platformy pro objednávání výrobků, na kterých jsou nanešena obrazová data objednatel, telekomunikace, služby umožňující komunikaci jedné osoby s druhou, televizní vysílání, rozhlasové vysílání, digitální vysílání, televizní vysílání programů, televizní vysílání zábavných, vzdělávacích, výchovných, soutěžních, diskusních a informačních pořadů; (41) nakladatelství a vydavatelství, ediční činnost, publikační činnost, nahrávání nosičů zvukových nebo obrazových zvukových, půjčování nahraných zvukových a zvukově obrazových záznamů, tvorba a šíření audiovizuálních děl, zpravodajství, publicistika, televizní zpravodajství, rozhlasové zpravodajství, obrazové zpravodajství, TV produkce, filmová produkce, tvorba programů, tvorba a výroba televizních a audiovizuálních programů, agenturní činnost v oblasti kultury, modelingová agentura, zprostředkování v oblasti kultury, výchovy, zábavy a sportu, výchovná, vzdělávací, soutěžní a zábavní činnost, zábavní nebo kulturní nebo vzdělávací představení, organizace společenských a kulturních akcí, organizace, provozování a provádění her a soutěží i veřejných, provozování divadla, provozování kina, výstavní činnost v oblasti kultury nebo zábavy nebo výchovy nebo vzdělávání, digitální zpracování obrazu (služby -), elektronické publikování (DTP), nahrávací studia (služby -), poskytování on-line elektronických publikací a děl [bez možnosti stažení], poskytování on-line elektronických publikací, vydávání elektronických knih a on-line časopisů, poskytování publikací z celosvětové počítačové sítě nebo Internetu s možností prohledávání, pronájem kinematografických filmů, rozhlasové a televizní programy (výroba -), texty (psaní, zveřejňování -) kromě reklamních, vydávání textů, s výjimkou reklamních nebo náborových, výroba divadelních a/nebo jiných představení, výstavy (organizování kulturních nebo vzdělávacích -), poskytování služeb výchovných, vzdělávacích, soutěžních, kulturních a zábavních prostřednictvím Internetu a jiných sítí, provozování tělovýchovných zařízení, pronájem a půjčování sportovních potřeb s výjimkou dopravních prostředků, půjčování knih, tiskovin, pronájem a půjčování audiopřístrojů, videopřístrojů, videorekordérů, videokamer, fotoaparátů, promítaček, rozhlasových a televizních přijímačů, filmů, kulturních a vzdělávacích potřeb a přístrojů, půjčování a pronájem obrazů, dekorací, pronájem stadiónů, tenisových dvorců, pronájem a půjčování potápěčské výstroje, pronájem a půjčování sportovního nářadí s výjimkou dopravních prostředků, provozování a/nebo pronájem fitness centra.

(511) 9, 16, 35, 38, 41
(210) O-487274

(111) **335947**
(220) 15.12.2011
(151) 22.01.2014
(540)

REDNEWS

(730) **TV Nova s.r.o.**, Kříženeckého nám. 1078/5, Praha 5, 15200, CZ
(740) Dana Lukajová, patentový zástupce, Voršilská 10, Praha 1, 11000
(510) (9) aparáty a přístroje vědecké, geodetické, fotografické, filmové, optické, přístroje pro vážení, měření, signalizaci, kontrolu, záchranu a přístroje učební, aparáty pro záznam, uchování, převod, přenos nebo reprodukci

zvuku nebo obrazu, přístroje a nástroje pro vedení, přepínání, přeměnu, akumulaci, regulaci nebo řízení elektrického proudu, hasící přístroje, telefony, záznamníky, faxy, ústředny, magnetické nebo optické suporty zvukových nebo zvukově obrazových záznamů, automatické distributory a mechanismy na mince, zapisovací pokladny, kalkulační stroje, přístroje pro zpracování informací a počítače včetně jejich jednotlivých součástí a náhradních dílů ze třídy 9, baterie a články elektrické, elektrické akumulátory, počítačové hry s výstupem na PC nebo na TV, hrací skříně uváděné v činnosti vhození mince, reklamní světelné přístroje, nosiče záznamů nahrané i nenahrané, videokazety nahrané i nenahrané, audiokazety nahrané i nenahrané, audiovizuální programy, audioprogramy, audiovizuální díla na nosičích, audiovizuální díla v digitální podobě, filmy, hudební díla na nosičích nebo v elektronické podobě, CD disky, DVD disky, obaly na CD disky nebo DVD disky nebo na nosiče záznamů, programové vybavení pro počítače, software, hardware výpočetní techniky nebo komunikační nebo informační techniky, interaktivní software, interaktivní databáze, elektronické databáze a databázové produkty, informace a data a databáze a záznamy v elektronické podobě, elektronické nebo datové nebo informační nebo komunikační nebo výpočetní sítě včetně jednotlivých součástí a náhradních dílů obsažených ve třídě 9, multimediální aplikace, elektronické multimediální nebo elektronické informační katalogy, elektronické časopisy, elektronická periodika a knihy v elektronické podobě, počítačový software pro nahrávání, stahování a zpracování obrázků a obrazových dat, software pro tvorbu a organizaci fotografií a obrázků, software pro zacházení s fotografiemi a pro jejich editaci, software a hardware pro digitální zobrazování, software pro tvorbu fotografických alb, hologramy, mikročipové nebo magnetické karty (kódované); (35) reklamní, inzertní a propagační činnost, marketing, reklamní, inzertní a propagační činnost prostřednictvím jakéhokoliv média, prostřednictvím telefonní sítě nebo datové sítě nebo informační sítě nebo elektronické sítě nebo komunikační sítě nebo počítačové sítě, poskytování informací komerčního nebo reklamního charakteru a multimediálních informací komerčního charakteru, komerční využití Internetu v oblastech komerčních internetových médií a vyhledávacích služeb, on-line inzerce, pronájem informačních míst v rámci této třídy, činnost reklamní agentury, činnost ekonomických a/nebo organizačních poradců, zprostředkování v obchodních vztazích, merchandising, franchising, pomoc při využívání a řízení obchodního podniku, personální agentura, personální poradenství, automatizované zpracování dat, pomoc při provozování obchodů a obchodních činnostech průmyslového nebo obchodního podniku, služby, které zahrnují záznam, přepis, vypracování, kompilaci, přenášení nebo systematickosti písemných či datových či elektronických sdělení a záznamů, jakož i využívání nebo kompilaci matematických a statistických údajů, organizační zabezpečování televizního vysílání, systém na podporu a intenzifikaci obchodních služeb založený na zvýhodňování klíčových spolupracovníků a klientů (obchodní služby), věrnostní a bonusové systémy (obchodní služby) jako například poskytování slev a odměn, přednostní a nadstandardní poskytování služeb, vše zejména v prodeji výrobků a služeb, výstavy komerční nebo reklamní nebo propagační, předvádění zboží prostřednictvím Internetu nebo katalogu nebo výstav za účelem reklamy a/nebo prodeje, přeskupování a shromažďování (kromě dopravy) různých výrobků pro třetí osoby za účelem umožnit spotřebiteli pohodlně vybrat a prohlížet a kupovat (kromě přepravy) prostřednictvím katalogu a/nebo Internetu a/nebo zásilkového prodeje, zásilkový prodej zboží - výrobků zařazených ve tř. 1-34, maloobchodní prodej výrobků zařazených ve tř. 1-34, e-shop pro prodej výrobků zařazených ve tř. 1-34; (38) telekomunikace, služby umožňující komunikaci jedné osoby s druhou, televizní vysílání, rozhlasové vysílání, digitální vysílání, televizní vysílání programů, televizní vysílání zábavných, vzdělávacích, výchovných, soutěžních, diskusních a informačních pořadů, telematika, šíření, výměna nebo získávání zpráv a informací, šíření elektronických časopisů, informací, elektronických periodik, knih v elektronické podobě, audio nebo audiovizuálních děl prostřednictvím informační nebo datové nebo elektronické nebo komunikační nebo telekomunikační nebo počítačové sítě, zejména Internetu, pomocí satelitů aj., informační služby na Internetu související s televizním vysíláním, služby na Internetu související s televizním vysíláním, provozování internetového serveru, provozování internetového portálu, zajištění prostoru pro webové stránky, poskytování portálu na Internetu, poskytování on-line platformy pro nahrávání, uchovávání, zpracování, přenos a aktualizaci dat, obrázků, fotografií, 3D aplikací, zprostředkovatelská činnost v oblasti informačního servisu spadající do této třídy, komunikace a přenos dat prostřednictvím veřejné nebo neveřejné telekomunikační sítě, komunikace, poradenská činnost v oblasti sdělovacích prostředků a telekomunikací, informační služby v oblasti telekomunikací, informační kancelář, poskytování informačních služeb spadajících do této třídy prostřednictvím počítačů, pronájem

komunikačních míst, telekomunikace pomocí poskytování on-line platformy pro nahrávání a zpracování obrázků a obrazových dat, jakož i pro tvorbu a zpracování fotografických alb a fotoknih, telekomunikace pomocí poskytování on-line platformy pro objednávání výrobků, na kterých jsou nanešená obrazová data objednatel; (41) nakladatelství a vydavatelství, ediční činnost, publikační činnost, nahrávání nosičů zvukových nebo obrazově zvukových, půjčování nahraných zvukových a zvukově obrazových záznamů, tvorba a šíření audiovizuálních děl, zpravodajství, publicistika, televizní zpravodajství, rozhlasové zpravodajství, obrazové zpravodajství, TV produkce, filmová produkce, tvorba programů, tvorba a výroba televizních a audiovizuálních programů, agenturní činnost v oblasti kultury, modelingová agentura, zprostředkování v oblasti kultury, výchovy, zábavy a sportu, výchovná, vzdělávací, soutěžní a zábavní činnost, zábavní nebo kulturní nebo vzdělávací představení, organizace společenských a kulturních akcí, organizace, provozování a provádění her a soutěží i veřejných, provozování divadla, provozování kina, výstavní činnost v oblasti kultury nebo zábavy nebo výchovy nebo vzdělávání, digitální zpracování obrazu (služby), elektronické publikování (DTP), nahrávací studia (služby), poskytování on-line elektronických publikací a děl (bez možnosti stažení), poskytování on-line elektronických publikací, vydávání elektronických knih a on-line časopisů, poskytování publikací z celosvětové počítačové sítě nebo Internetu s možností prohlédávání, pronájem kinematografických filmů, výroba rozhlasových a televizních programů, psaní, zveřejňování textů kromě reklamních, vydávání textů s výjimkou reklamních nebo náborových, výroba divadelních a/nebo jiných představení, organizování kulturních nebo vzdělávacích výstav, poskytování služeb výchovných, vzdělávacích, soutěžních, kulturních a zábavních prostřednictvím Internetu a jiných sítí, provozování tělovýchovných zařízení, pronájem a půjčování sportovních potřeb s výjimkou dopravních prostředků, půjčování knih, tiskovin, pronájem a půjčování audiopřístrojů, videopřístrojů, videorekordérů, videokamer, fotoaparátů, promítaček, rozhlasových a televizních přijímačů, filmů, kulturních a vzdělávacích potřeb a přístrojů, půjčování a pronájem obrazů a dekorací, pronájem stadiónů, tenisových dvorců, pronájem a půjčování potápěčské výstroje, pronájem a půjčování sportovního nářadí s výjimkou dopravních prostředků, provozování a/nebo pronájem fitness centra; (42) služby v oblasti informačních technologií a výpočetní techniky spadající do této třídy, návrhy, strukturování a programování či jiné vytváření a instalace a údržba počítačových programů a počítačových systémů a databází a databázových systémů a internetových portálů a internetových či intranetových počítačových stránek a nástěnek a internetových či intranetových aplikací, aktualizace a údržba a servis programového vybavení a výpočetní techniky, programování počítačů, technické studie a výzkum v oblasti počítačů, programového vybavení i hardware výpočetní techniky, pronájem programového vybavení a počítačů, základní a aplikovaný výzkum, technická podpora rozvoje komerčního využití Internetu a jiných počítačových, datových a komunikačních sítí, výzkum a vývoj a tvorba systémů pro elektronické obchodování včetně příslušného software a hardware, tvorba software, programování internetových databázových systémů a internetových i intranetových aplikací, programování multimediálních aplikací, vytváření a modelování 3D animací, tvorba interaktivních a grafických programů, tvorba multimediálních dokumentů, prezentací, aplikací a katalogů, konstrukce www prezentací, řešení www serverů, návrh a provozování www stránek, tvorba počítačové animace a vizualizace, služby DTP studia, webhosting, programové projekty, tvorba informačních databází, pronájem doby přístupu k databázi, počítačové vyhledávací služby, provoz internetového portálu, převod (konverze) počítačových programů, dat či jiných údajů v elektronické podobě z různých formátů do jiných formátů, převod (konverze) dokumentů, dat či jiných údajů z fyzických médií na elektronická média.

(511) 9, 35, 38, 41, 42

(210) O-491160

(111) **336481**

(220) 02.08.2011

(151) 19.02.2014

(540)

KLOKÁNEK

(730) ENAPO OBCHODNÍ a.s., Jožky Silného 2683/14, Kroměříž, 76701, CZ

(740) Ing. Zdeněk Kučera, Dlouhá 207 (P.O.BOX 92), Slušovice, 76315

(510) (3) přípravky drogerie, kosmetiky a parfumerie zařazené v této třídě; (4) pohonné hmoty, příměsi do pohonných hmot, maziva, mazadla a mazací tuky, průmyslové oleje a tuky, uhlí, koks, brikety, dřevěné uhlí, vosk, svíčky, vánoční svíčky; (5) léčiva a léčivé přípravky humánní i veterinární,

zdravotnický materiál v rámci této třídy, zubolékařské materiály, dezinfekční a antibakteriální přípravky, hygienické výrobky pro léčebné účely a hygienické výrobky pro osobní hygienu kromě toaletních potřeb, farmaceutické, homeopatické a vitamínové přípravky tabletované nebo v prášku nebo v měkkých kapslích či v tvrdých želatinových kapslích, homeopatické výrobky jinde nezařazené, výrobky s obsahem léčivých bylin, léčivé čaje, dietetické přípravky pro léčebné účely, potravinové doplňky pro léčebné účely spadající do této třídy, včetně doplňků potravy sloužících k posílení imunity organismu a zlepšení fyzického zdraví s léčebnými účinky; (9) výpočetní technika, software, hardware, počítače, tiskárny, audiovizuální technika, telefony, mobilní telefony, elektrické přístroje a nástroje spadající do této třídy, elektronické přístroje a nástroje, optické přístroje, stroje pro záznam, přenos a reprodukci zvuku a/nebo obrazu, nahrané a nenahrané zvukové a obrazové nosiče; (12) automobily a jiná motorová vozidla, motocykly, jízdní kola, ojeté automobily, náhradní díly, duše, pneumatiky, autopříslušenství a autodoplňky, vnitřní vybavení automobilů - vše v rámci této třídy; (18) kůže, imitace kůže, výrobky z těchto materiálů, které nejsou zahrnuty do jiných tříd, kůže ze zvířat, kožená galanterie, brašnářské výrobky, kabely, brašny, tašky, batohy, kabelky, pouzdra a obaly z kůže, kufrý a zavazadla, jako nákupní tašky, cestovní tašky, školní aktovky, školní batohy, doplňky z kůže a jejich imitací, deštníky, slunečníky a hole, biče, sedla a jiné sedlářské výrobky; (20) nábytek, nábytek všeho druhu, kovový, dřevěný, plastový a sektorový nábytek, nábytek pro interiéry restaurací a hotelů, zahradní nábytek pro restaurace a hotely, kuchyně, kuchyňské linky, židle, stoly, skříně, vestavěné skříně, postele, pohovky, vše z přírodních i umělých materiálů včetně nábytkových nekovových doplňků, dekorativní a umělecké předměty ze dřeva, zrcadla samostatná, zrcadla jako součást nábytku a interiéru, nábytek na zakázku, truhlářské výrobky; (21) kuchyňské potřeby, nářadí a nádoby, jídelní servery, servírovací soupravy, talíře, výrobky pro stolování z nerez oceli, porcelánu, vameho skla, keramiky a plastu, výrobky ze skla, porcelánu a keramiky pro kuchyni a interiéry restaurací a jídelen; (22) lana, provazy, síťky, stany, plachty, plachtoviny, pytle, materiál na vycpávky, textilní materiály ze surových vláken; (24) textilní látky, tkaniny a textilní výrobky, ubrusky textilní, ručníky, příkrývky, textilní utěrky, žínky pro hygienické účely, povlečení, prostěradla, osušky, ubrusy, pokrývky a přehozy ložní, záclony, ložní prádlo, textilní tapety, netkané textilie; (25) oděvy, pánské, dámské, dětské a kojenecké zboží a oděvy, plavky, pyžama, noční košile, spodní prádlo, mateřské noční a spodní prádlo, erotické prádlo, oděvy pro profesionální i rekreační sport a volný čas, obuv, sportovní obuv, rukavice, šály, pokrývky hlavy, opasky; (27) koberce, rohožky, rohože, linoleum, tapety na stěny, podlahové krytiny; (28) hry, hračky, hrací karty, sportovní nářadí, sportovní oblečení a dresy včetně všech chráničů pro různé části těla, sportovní potřeby včetně potřeb pro camping, turistiku a horolezectví, vše v rámci této třídy; (29) maso, ryby, drůbež, zvěřina, jedlé oleje a tuky, vejce, mléko, sýry a jiné mlékařské výrobky, konzervované potraviny jako výrobky z masa, ryb, ovoce a zeleniny, konzervovaná hotová jídla, zmrazené ryby, zmrazená drůbež, zmrazené maso, zmrazená zvěřina, zmrazené ovoce, zmrazená zelenina, zmrazené potraviny a polotovary jídel, zmrazené bramborové výrobky, mražené krémy ovocné, mražená ovocná dřev; (30) káva, čaj, kakao, rýže, tapioka, ságo, kávové náhražky, mouka a obilnářské výrobky, chléb, zmrzlina, med, sirup, melasy, kvasnice, prášky do pečiva, sůl, hořčice, ocet, chuťové omáčky, koření, led na chlazení a

osvěžení; (31) výrobky zemědělské rostlinné prvovýroby, krmiva pro zvířata, pro dobytek, pro koně, psy a kočky, výrobky zahradnické, lesnické, živá zvířata, čerstvé ovoce a zelenina, semena a sazenice, živé rostliny a přírodní květiny, slad, dřevo surové, nezpracované, neloupané; (32) pivo, lehká piva a ležáky, ochucená piva, vody minerální a šumivé a jiné nealkoholické nápoje, sirupy a jiné přípravky k přípravě nápojů, džusy, šťávy ovocné a nápoje z ovocných šťáv nealkoholických (nezkvašených), šťávy ovocné, šumivé ovocné nápoje (lihuprosté), šumivé nápoje s ovocnou šťávou; (33) alkoholické nápoje, víno, lihoviny; (38) informační střediska a kanceláře spadající do této třídy, elektronická pošta, šíření informací, zejména reklamy a inzerce přes Internet, poskytování přístupu ke službám přes Internet; (42) vědecké a technologické služby a s nimi spojený výzkum, vývoj a návrhy, průmyslové analýzy a výzkum, návrh a vývoj počítačového hardware a software, projektová a konstruktérská činnost ve stavebnictví, strojírenství a elektrotechnice, poradenství a konzultace v průmyslu, odborné posudky; (43) provoz rekreačních zařízení a campů; (45) bezpečnostní služby na ochranu majetku a osob, společenské služby poskytované třetími osobami k uspokojení potřeb jednotlivců, společenský doprovod, svatební agentury, seznamovací agentura, pohřební služba.

(511) 3, 4, 5, 9, 12, 18, 20, 21, 22, 24, 25, 27, 28, 29, 30, 31, 32, 33, 38, 42, 43, 45
(210) O-487648

(111) **341402**
(220) 20.10.2011
(151) 22.10.2014
(540)

MONTESSORI ZLÍN

(730) **Montessori Zlín s.r.o.**, Buková 1722, Zlín, 76001, CZ
(740) Ing. Zdeněk Kučera, Dlouhá 207 (P.O.Box 92), Slušovice, 76315
(510) (36) finanční služby, fundraising, vyřizování dotací, správa nemovitostí; (43) kavárna a restaurace, hostinské a ubytovací služby, služby cestovní agentury spojené se zajišťováním ubytování a stravování v tuzemsku a zahraničí.

(511) 36, 43
(210) O-489615

(111) **360346**
(220) 19.09.2001
(151) 31.05.2017
(540)

BUSCOPAN

(730) **IPSEN PHARMA GmbH**, Einsteinstrasse 174, D-81677 München, DE
(740) Čermák a spol., JUDr. Karel Čermák jr. Ph.D., LL.M., advokát, Elišky Peškové 735/15, Praha 5, 15000
(510) (5) farmaceutické, veterinární a hygienické výrobky.
(511) 5
(210) O-537679

Zániky ochranných známek uplynutím doby platnosti

Kapitola obsahuje údaje o ochranných známkách, které zanikly uplynutím doby platnosti podle ustanovení § 29 odst. 1 zákona č. 441/2003 Sb.

Číslo zápisu (111)	Číslo příhlášky (210)	Datum zániku (141)
169785	59413	22.11.2020
239500	161343	21.11.2020

Číslo zápisu (111)	Číslo příhlášky (210)	Datum zániku (141)
241026	161243	21.11.2020
241991	161344	21.11.2020

Číslo zápisu (111)	Číslo příhlášky (210)	Datum zániku (141)
247079	161347	21.11.2020

Vzdání se práv k ochranné známce

Vlastník ochranné známky se může podle ustanovení § 30 zákona č. 441/2003 Sb. u Úřadu písemným prohlášením vzdát práv k ochranné známce v rozsahu všech výrobků nebo služeb, pro které byla zapsána, nebo některých z nich. Účinky tohoto prohlášení nastávají dnem doručení prohlášení vlastníka ochranné známky Úřadu a nelze je vzít zpět. V této kapitole je tedy uvedeno datum účinnosti vzdání se práv k ochranné známce. Pokud se vlastník vzdal práv k ochranné známce jen v rozsahu některých výrobků a služeb, je pod příslušným INID kódem zveřejněn rovněž zbývající seznam výrobků a služeb, pro které ochranné známka zůstává zapsána. Tato kapitola dále zahrnuje údaje o ochranných známkách, u kterých vlastník písemným prohlášením omezil rozsah ochrany ve vztahu k prvku ochranné známky.

(111) 371422
(540)



(510) (35) cílené zasilání reklamních materiálů, marketing, návrh reklamních materiálů, obchodní informace, obchodní informace a rady pro spotřebitele ve výběru produktů a služeb, obchodní zprostředkovatelské služby, podpora prodeje jiných osob, pořádání módních přehlídek pro reklamní účely, pořádání veletrhů pro obchodní či reklamní účely, pořádání výstav pro

obchodní či reklamní účely, poskytování obchodních informací prostřednictvím webových stránek, pronájem prodejních stánků, pronájem reklamního materiálu, pronájem obchodních stánků, správa zákaznických věrnostních programů, předvádění zboží, reklama, styk s veřejností, šíření reklamních materiálů, venkovní reklama, vydávání reklamních textů, zásilková reklama, zprostředkování propagace, zprostředkování reklamy, výše uvedené služby pouze v souvislosti s provozováním nákupních center; (36) pronájem kanceláří, pronájem nemovitostí, správa nemovitostí, leasingové financování, oceňování nemovitostí, pořádání sbírek, služby realitní kanceláře, výběr nájemného, výše uvedené služby pouze v souvislosti s provozováním nákupních center; (41) kulturní aktivity, pořádání a uvádění koncertů, hudební produkce, produkce estrád.

(511) 35, 36, 41

(210) O-550215

(580) s účinností ode dne 02.07.2021/prohlášení vlastníka o částečném vzdání se práv

Úpravy znění/vyobrazení ochranných známek a seznamu výrobků a služeb

Kapitola obsahuje údaje o ochranných známkách, u kterých na žádost vlastníka ochranné známky došlo v souladu s ustanovením § 27 zákona č.441/2003 Sb. k úpravě ve znění, vyobrazení nebo seznamu výrobků a služeb, pokud tato změna uvádí údaje v ochranné známce do souladu se skutečností, aniž by se tím ochranná známka zásadně změnila. Kapitola dále obsahuje údaje o ochranných známkách, jejichž zápis byl obnoven pouze pro některé z výrobků a služeb v souladu s ustanovením §29 zákona č. 441/2003 Sb.

(111) 155709

(510) farmaceutické a léčebné přípravky a lékařské potřeby..

(511) 5

Změny v údajích o vlastnících ochranných známek

Kapitola obsahuje ochranné známky, u kterých byla v rejstříku ochranných známek vyznačena změna v údajích o vlastnících ve smyslu ustanovení § 27 odst. 2 a 7 zákona č. 441/2003 Sb.

Číslo zápisu (111)	Vlastník (730)	S účinností od (580)
173403	Nihon Nohyaku Co., Ltd., 19-8 Kyobashi 1-chome, Chuo-ku, Tokyo, JP	12.07.2021
174320	Bristol-Myers Squibb Company, 430 East 29th Street, 14th Floor, New York, 10016, NY, US	08.07.2021
175241	ESOX, spol. s r.o., Libušina třída 826/23, Brno, Kohoutovice, 62300, CZ	12.07.2021
197120	Grupa Maspex Sp. z o.o., Legionów 37, 34-100 Wadowice, PL	12.07.2021
200151	Grupa Maspex Sp. z o.o., Legionów 37, 34-100 Wadowice, PL	12.07.2021
201086	RADIO UNITED BROADCASTING s.r.o., Vinohradská 3217/167, Praha 10, Strašnice, 10000, CZ	13.07.2021
202152	Grupa Maspex Sp. z o.o., Legionów 37, 34-100 Wadowice, PL	12.07.2021
202991	Grupa Maspex Sp. z o.o., Legionów 37, 34-100 Wadowice, PL	12.07.2021
205726	ALZA CORPORATION, 700 Eubanks Drive, Vacaville 95688, CA, US	08.07.2021
206693	Grupa Maspex Sp. z o.o., Legionów 37, 34-100 Wadowice, PL	12.07.2021
206886	RADIO UNITED BROADCASTING s.r.o., Vinohradská 3217/167, Praha 10, Strašnice, 10000, CZ	13.07.2021
209991	RADIO UNITED BROADCASTING s.r.o., Vinohradská 3217/167, Praha 10, Strašnice, 10000, CZ	13.07.2021
210077	Grupa Maspex Sp. z o.o., Legionów 37, 34-100 Wadowice, PL	12.07.2021
211016	RADIO UNITED BROADCASTING s.r.o., Vinohradská 3217/167, Praha 10, Strašnice, 10000, CZ	13.07.2021
212836	Grupa Maspex Sp. z o.o., Legionów 37, 34-100 Wadowice, PL	12.07.2021
212875	Grupa Maspex Sp. z o.o., Legionów 37, 34-100 Wadowice, PL	12.07.2021
212877	Grupa Maspex Sp. z o.o., Legionów 37, 34-100 Wadowice, PL	12.07.2021
213231	Grupa Maspex Sp. z o.o., Legionów 37, 34-100 Wadowice, PL	12.07.2021
214107	RADIO UNITED BROADCASTING s.r.o., Vinohradská 3217/167, Praha 10, Strašnice, 10000, CZ	13.07.2021
215386	RADIO UNITED BROADCASTING s.r.o., Vinohradská 3217/167, Praha 10, Strašnice, 10000, CZ	13.07.2021
215387	RADIO UNITED BROADCASTING s.r.o., Vinohradská 3217/167, Praha 10, Strašnice, 10000, CZ	13.07.2021
215951	SmartPractice Denmark ApS, Herredsvejen 2, Hillerod DK-3400, DK	07.07.2021
219208	RADIO UNITED BROADCASTING s.r.o., Vinohradská 3217/167, Praha 10, Strašnice, 10000, CZ	13.07.2021
221317	RADIO UNITED BROADCASTING s.r.o., Vinohradská 3217/167, Praha 10, Strašnice, 10000, CZ	13.07.2021
221564	Grupa Maspex Sp. z o.o., Legionów 37, 34-100 Wadowice, PL	12.07.2021
237731	Grupa Maspex Sp. z o.o., Legionów 37, 34-100 Wadowice, PL	12.07.2021
237736	Grupa Maspex Sp. z o.o., Legionów 37, 34-100 Wadowice, PL	12.07.2021
238084	Grupa Maspex Sp. z o.o., Legionów 37, 34-100 Wadowice, PL	12.07.2021
240720	Grupa Maspex Sp. z o.o., Legionów 37, 34-100 Wadowice, PL	12.07.2021
242073	Grupa Maspex Sp. z o.o., Legionów 37, 34-100 Wadowice, PL	12.07.2021
242719	Grupa Maspex Sp. z o.o., Legionów 37, 34-100 Wadowice, PL	12.07.2021
243625	Grupa Maspex Sp. z o.o., Legionów 37, 34-100 Wadowice, PL	12.07.2021
243798	Bristol-Myers Squibb Company, 430 East 29th Street, 14th Floor, New York, 10016, NY, US	13.07.2021
244036	RADIO UNITED BROADCASTING s.r.o., Vinohradská 3217/167, Praha 10, Strašnice, 10000, CZ	13.07.2021
244681	RADIO UNITED BROADCASTING s.r.o., Vinohradská 3217/167, Praha 10, Strašnice, 10000, CZ	13.07.2021
244682	RADIO UNITED BROADCASTING s.r.o., Vinohradská 3217/167, Praha 10, Strašnice, 10000, CZ	13.07.2021
245612	AUTRONICA FIRE AND SECURITY A/S, Industriholmen 17-19, DK-2650 Hvidovre, DK	09.07.2021
245612	KIDDE DANMARK A/S, Industriholmen 17-19, DK-2650 Hvidovre, DK	09.07.2021
245637	Grupa Maspex Sp. z o.o., Legionów 37, 34-100 Wadowice, PL	12.07.2021
245779	G.G. Properties, Ltd., 4th Floor, Washington House, 16 Church Street, Hamilton HM11, BM	07.07.2021
247249	G.G. Properties, Ltd., 4th Floor, Washington House, 16 Church Street, Hamilton HM11, BM	07.07.2021
247610	Grupa Maspex Sp. z o.o., Legionów 37, 34-100 Wadowice, PL	12.07.2021
249117	Struska Jan, náměstí Krále Jiřího z Poděbrad 1/14, Cheb, 35002, CZ	08.07.2021
249668	Grupa Maspex Sp. z o.o., Legionów 37, 34-100 Wadowice, PL	12.07.2021
250071	Grupa Maspex Sp. z o.o., Legionów 37, 34-100 Wadowice, PL	12.07.2021
250715	Ahold Delhaize Licensing Sàrl, rue Jean-Francois Bartholoni 4-6, 1204 Geneva, CH	12.07.2021
251090	Grupa Maspex Sp. z o.o., Legionów 37, 34-100 Wadowice, PL	12.07.2021
251137	Veselý Stanislav, Okružní 148, Čestlice, 25101, CZ	09.07.2021
251586	RADIO UNITED BROADCASTING s.r.o., Vinohradská 3217/167, Praha 10, Strašnice, 10000, CZ	13.07.2021

Číslo zápisu (111)	Vlastník (730)	S účinností od (580)
252007	Grupa Maspex Sp. z o.o., Legionów 37, 34-100 Wadowice, PL	12.07.2021
252008	Grupa Maspex Sp. z o.o., Legionów 37, 34-100 Wadowice, PL	12.07.2021
252098	Grupa Maspex Sp. z o.o., Legionów 37, 34-100 Wadowice, PL	12.07.2021
254828	Československý fandom v ČR, o. s., Letecká 658/6, Praha 6, Ruzyně, 16100, CZ	07.07.2021
256016	RADIO UNITED BROADCASTING s.r.o., Vinohradská 3217/167, Praha 10, Strašnice, 10000, CZ	13.07.2021
258021	Grupa Maspex Sp. z o.o., Legionów 37, 34-100 Wadowice, PL	12.07.2021
258450	Grupa Maspex Sp. z o.o., Legionów 37, 34-100 Wadowice, PL	12.07.2021
259063	Grupa Maspex Sp. z o.o., Legionów 37, 34-100 Wadowice, PL	12.07.2021
259734	RADIO UNITED BROADCASTING s.r.o., Vinohradská 3217/167, Praha 10, Strašnice, 10000, CZ	13.07.2021
259920	Grupa Maspex Sp. z o.o., Legionów 37, 34-100 Wadowice, PL	12.07.2021
260840	Grupa Maspex Sp. z o.o., Legionów 37, 34-100 Wadowice, PL	12.07.2021
263965	RADIO UNITED BROADCASTING s.r.o., Vinohradská 3217/167, Praha 10, Strašnice, 10000, CZ	13.07.2021
263966	RADIO UNITED BROADCASTING s.r.o., Vinohradská 3217/167, Praha 10, Strašnice, 10000, CZ	13.07.2021
269923	RADIO UNITED BROADCASTING s.r.o., Vinohradská 3217/167, Praha 10, Strašnice, 10000, CZ	13.07.2021
271557	RADIO UNITED BROADCASTING s.r.o., Vinohradská 3217/167, Praha 10, Strašnice, 10000, CZ	13.07.2021
272382	RADIO UNITED BROADCASTING s.r.o., Vinohradská 3217/167, Praha 10, Strašnice, 10000, CZ	13.07.2021
272383	RADIO UNITED BROADCASTING s.r.o., Vinohradská 3217/167, Praha 10, Strašnice, 10000, CZ	13.07.2021
272384	RADIO UNITED BROADCASTING s.r.o., Vinohradská 3217/167, Praha 10, Strašnice, 10000, CZ	13.07.2021
272385	RADIO UNITED BROADCASTING s.r.o., Vinohradská 3217/167, Praha 10, Strašnice, 10000, CZ	13.07.2021
272554	RADIO UNITED BROADCASTING s.r.o., Vinohradská 3217/167, Praha 10, Strašnice, 10000, CZ	13.07.2021
272599	Grupa Maspex Sp. z o.o., Legionów 37, 34-100 Wadowice, PL	12.07.2021
274044	Grupa Maspex Sp. z o.o., Legionów 37, 34-100 Wadowice, PL	12.07.2021
275122	Demp B.V., Pascalstraat 12 A, 3771 RT Barneveld, NL	13.07.2021
275243	Grupa Maspex Sp. z o.o., Legionów 37, 34-100 Wadowice, PL	12.07.2021
275939	Grupa Maspex Sp. z o.o., Legionów 37, 34-100 Wadowice, PL	12.07.2021
279156	RADIO UNITED BROADCASTING s.r.o., Vinohradská 3217/167, Praha 10, Strašnice, 10000, CZ	13.07.2021
279921	Grupa Maspex Sp. z o.o., Legionów 37, 34-100 Wadowice, PL	12.07.2021
279959	RADIO UNITED BROADCASTING s.r.o., Vinohradská 3217/167, Praha 10, Strašnice, 10000, CZ	13.07.2021
280256	Grupa Maspex Sp. z o.o., Legionów 37, 34-100 Wadowice, PL	12.07.2021
280257	Grupa Maspex Sp. z o.o., Legionów 37, 34-100 Wadowice, PL	12.07.2021
280496	RADIO UNITED BROADCASTING s.r.o., Vinohradská 3217/167, Praha 10, Strašnice, 10000, CZ	13.07.2021
281955	RADIO UNITED BROADCASTING s.r.o., Vinohradská 3217/167, Praha 10, Strašnice, 10000, CZ	13.07.2021
282721	Grupa Maspex Sp. z o.o., Legionów 37, 34-100 Wadowice, PL	12.07.2021
283938	Demp B.V., Pascalstraat 12 A, 3771 RT Barneveld, NL	13.07.2021
286189	RADIO UNITED BROADCASTING s.r.o., Vinohradská 3217/167, Praha 10, Strašnice, 10000, CZ	13.07.2021
288995	Grupa Maspex Sp. z o.o., Legionów 37, 34-100 Wadowice, PL	12.07.2021
289620	RADIO UNITED BROADCASTING s.r.o., Vinohradská 3217/167, Praha 10, Strašnice, 10000, CZ	13.07.2021
295057	RADIO UNITED BROADCASTING s.r.o., Vinohradská 3217/167, Praha 10, Strašnice, 10000, CZ	13.07.2021
299201	RADIO UNITED BROADCASTING s.r.o., Vinohradská 3217/167, Praha 10, Strašnice, 10000, CZ	13.07.2021
300702	RADIO UNITED BROADCASTING s.r.o., Vinohradská 3217/167, Praha 10, Strašnice, 10000, CZ	13.07.2021
300703	RADIO UNITED BROADCASTING s.r.o., Vinohradská 3217/167, Praha 10, Strašnice, 10000, CZ	13.07.2021
300704	RADIO UNITED BROADCASTING s.r.o., Vinohradská 3217/167, Praha 10, Strašnice, 10000, CZ	13.07.2021
300705	RADIO UNITED BROADCASTING s.r.o., Vinohradská 3217/167, Praha 10, Strašnice, 10000, CZ	13.07.2021
300706	RADIO UNITED BROADCASTING s.r.o., Vinohradská 3217/167, Praha 10, Strašnice, 10000, CZ	13.07.2021
300707	RADIO UNITED BROADCASTING s.r.o., Vinohradská 3217/167, Praha 10, Strašnice, 10000, CZ	13.07.2021
300708	RADIO UNITED BROADCASTING s.r.o., Vinohradská 3217/167, Praha 10, Strašnice, 10000, CZ	13.07.2021
301482	RADIO UNITED BROADCASTING s.r.o., Vinohradská 3217/167, Praha 10, Strašnice, 10000, CZ	13.07.2021
305901	RADIO UNITED BROADCASTING s.r.o., Vinohradská 3217/167, Praha 10, Strašnice, 10000, CZ	13.07.2021
305902	RADIO UNITED BROADCASTING s.r.o., Vinohradská 3217/167, Praha 10, Strašnice, 10000, CZ	13.07.2021
308931	Demp B.V., Pascalstraat 12 A, 3771 RT Barneveld, NL	13.07.2021
309899	Grupa Maspex Sp. z o.o., Legionów 37, 34-100 Wadowice, PL	12.07.2021
313926	Demp B.V., Pascalstraat 12 A, 3771 RT Barneveld, NL	13.07.2021
315437	Grupa Maspex Sp. z o.o., Legionów 37, 34-100 Wadowice, PL	12.07.2021
318648	Grupa Maspex Sp. z o.o., Legionów 37, 34-100 Wadowice, PL	12.07.2021

Číslo zápisu (111)	Vlastník (730)	S účinností od (580)
323895	Grupa Maspex Sp. z o.o., Legionów 37, 34-100 Wadowice, PL	12.07.2021
325246	RADIO UNITED BROADCASTING s.r.o., Vinohradská 3217/167, Praha 10, Strašnice, 10000, CZ	08.07.2021
325247	RADIO UNITED BROADCASTING s.r.o., Vinohradská 3217/167, Praha 10, Strašnice, 10000, CZ	08.07.2021
325248	RADIO UNITED BROADCASTING s.r.o., Vinohradská 3217/167, Praha 10, Strašnice, 10000, CZ	08.07.2021
325249	RADIO UNITED BROADCASTING s.r.o., Vinohradská 3217/167, Praha 10, Strašnice, 10000, CZ	08.07.2021
325571	GES GROUP HOLDING B.V., De Cuserstraat 91, 1081 CN Amsterdam, NL	12.07.2021
325572	GES GROUP HOLDING B.V., De Cuserstraat 91, 1081 CN Amsterdam, NL	12.07.2021
325573	GES GROUP HOLDING B.V., De Cuserstraat 91, 1081 CN Amsterdam, NL	12.07.2021
325574	GES GROUP HOLDING B.V., De Cuserstraat 91, 1081 CN Amsterdam, NL	12.07.2021
325575	GES GROUP HOLDING B.V., De Cuserstraat 91, 1081 CN Amsterdam, NL	12.07.2021
325576	GES GROUP HOLDING B.V., De Cuserstraat 91, 1081 CN Amsterdam, NL	12.07.2021
325580	Grupa Maspex Sp. z o.o., Legionów 37, 34-100 Wadowice, PL	12.07.2021
326296	RADIO UNITED BROADCASTING s.r.o., Vinohradská 3217/167, Praha 10, Strašnice, 10000, CZ	08.07.2021
326348	Ústav zemědělské ekonomiky a informací, Mánesova 1453/75, Praha 2, Vinohrady, 12000, CZ	09.07.2021
326349	Ústav zemědělské ekonomiky a informací, Mánesova 1453/75, Praha 2, Vinohrady, 12000, CZ	09.07.2021
326350	Ústav zemědělské ekonomiky a informací, Mánesova 1453/75, Praha 2, Vinohrady, 12000, CZ	09.07.2021
326351	Ústav zemědělské ekonomiky a informací, Mánesova 1453/75, Praha 2, Vinohrady, 12000, CZ	09.07.2021
327762	Grupa Maspex Sp. z o.o., Legionów 37, 34-100 Wadowice, PL	12.07.2021
327764	Česká limnologická společnost, z.s., Viničná 1594/7, Praha 2, Nové Město, 12800, CZ	07.07.2021
328317	GES GROUP HOLDING B.V., De Cuserstraat 91, 1081 CN Amsterdam, NL	12.07.2021
328445	Servodata a.s., Karolinská 661/4, Praha 8, Karlín, 18600, CZ	07.07.2021
328613	DATABOX s.r.o., Hrozená 906/10, Liberec, Liberec III-Jeřáb, 46007, CZ	07.07.2021
328752	Česká asociace pro vzácná onemocnění z.s., Bělohorská 269/19, Praha 6, Břevnov, 16900, CZ	09.07.2021
328987	DATABOX s.r.o., Hrozená 906/10, Liberec, Liberec III-Jeřáb, 46007, CZ	07.07.2021
329233	DATABOX s.r.o., Hrozená 906/10, Liberec, Liberec III-Jeřáb, 46007, CZ	07.07.2021
329705	DATABOX s.r.o., Hrozená 906/10, Liberec, Liberec III-Jeřáb, 46007, CZ	07.07.2021
333576	Grupa Maspex Sp. z o.o., Legionów 37, 34-100 Wadowice, PL	12.07.2021
335630	RADIO UNITED BROADCASTING s.r.o., Vinohradská 3217/167, Praha 10, Strašnice, 10000, CZ	13.07.2021
335632	RADIO UNITED BROADCASTING s.r.o., Vinohradská 3217/167, Praha 10, Strašnice, 10000, CZ	13.07.2021
336481	ENAPO OBCHODNÍ a.s., Jožky Silného 2683/14, Kroměříž, 76701, CZ	09.07.2021
337011	RADIO UNITED BROADCASTING s.r.o., Vinohradská 3217/167, Praha 10, Strašnice, 10000, CZ	13.07.2021
340182	RADIO UNITED BROADCASTING s.r.o., Vinohradská 3217/167, Praha 10, Strašnice, 10000, CZ	13.07.2021
340378	RADIO UNITED BROADCASTING s.r.o., Vinohradská 3217/167, Praha 10, Strašnice, 10000, CZ	13.07.2021
340379	RADIO UNITED BROADCASTING s.r.o., Vinohradská 3217/167, Praha 10, Strašnice, 10000, CZ	13.07.2021
341082	ZBOM HOME COLLECTION CO., LTD, No. 19 Lianshui Road, Luyang Industry District, Hefei, Anhui, CN	13.07.2021
342006	RADIO UNITED BROADCASTING s.r.o., Vinohradská 3217/167, Praha 10, Strašnice, 10000, CZ	13.07.2021
343998	Grupa Maspex Sp. z o.o., Legionów 37, 34-100 Wadowice, PL	12.07.2021
351253	Grupa Maspex Sp. z o.o., Legionów 37, 34-100 Wadowice, PL	12.07.2021
355167	Grupa Maspex Sp. z o.o., Legionów 37, 34-100 Wadowice, PL	12.07.2021
357774	Grupa Maspex Sp. z o.o., Legionów 37, 34-100 Wadowice, PL	12.07.2021
357933	Gentlemen Brothers, s.r.o., Bohdalecká 1460/8, Praha 10, Michle, 10100, CZ	12.07.2021
358146	Grupa Maspex Sp. z o.o., Legionów 37, 34-100 Wadowice, PL	12.07.2021
358152	Grupa Maspex Sp. z o.o., Legionów 37, 34-100 Wadowice, PL	12.07.2021
360118	Grupa Maspex Sp. z o.o., Legionów 37, 34-100 Wadowice, PL	12.07.2021
360119	Grupa Maspex Sp. z o.o., Legionów 37, 34-100 Wadowice, PL	12.07.2021
360346	IPSEN PHARMA GmbH, Einsteinstrasse 174, D-81677 München, DE	09.07.2021
361177	NATUR APATYKA s.r.o., Klimentská 2061/21, Praha 1, Nové Město, 11000, CZ	09.07.2021
363469	Grupa Maspex Sp. z o.o., Legionów 37, 34-100 Wadowice, PL	12.07.2021
373872	Grupa Maspex Sp. z o.o., Legionów 37, 34-100 Wadowice, PL	12.07.2021
379034	Grupa Maspex Sp. z o.o., Legionów 37, 34-100 Wadowice, PL	12.07.2021
379114	Grupa Maspex Sp. z o.o., Legionów 37, 34-100 Wadowice, PL	12.07.2021
386135	Grupa Maspex Sp. z o.o., Legionów 37, 34-100 Wadowice, PL	12.07.2021
386137	Grupa Maspex Sp. z o.o., Legionów 37, 34-100 Wadowice, PL	12.07.2021